

# Canon

# SELPHY ES3

COMPACT PHOTO PRINTER

Guide d'utilisation de l'imprimante



**FRANÇAIS**

# Possibilités de votre imprimante SELPHY

Faites-vous plaisir en imprimant des images avec votre imprimante SELPHY.

## Impression créative (p. 40)

Réalisez vos images favorites à l'aide de diverses fonctions d'Impression créative.



Ajoutez des cadres (p. 42)



Ajoutez des vignettes de clip arts (p. 43)



Créez un calendrier (p. 45)



Imprimez un journal de photos (p. 47)



Ajoutez une bulle (p. 48)



Imprimez avec des effets (p. 50)

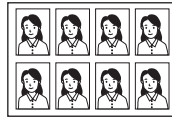

Créez des photos d'identité (p. 51)

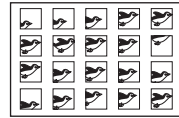

Imprimez une vidéo (p. 53)

## Imprimez avec des effets dorés ou argentés (pp. 42, 43)

Utilisez une cartouche prenant en charge les impressions dorées ou argentées pour imprimer avec des effets dorés ou argentés.

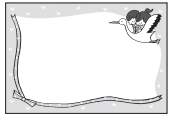

Imprimez avec des effets dorés ou argentés sur des vignettes de cadres et de Clip arts.

## ● Décoration plus créative en utilisant un ordinateur (p. 88).



Imprimez des cadres et du texte avec des effets dorés ou argentés à l'aide du logiciel fourni, Ulead Photo Express LE.

Ajoutez (actualisez) des cadres et vignettes clip arts à l'imprimante depuis un ordinateur à l'aide du logiciel fourni, SELPHY Contents Utility.

## Réglages impression (p. 54)



**Imprimez la date**  
(p. 55)



**Imprimez le numéro de l'image** (p. 55)



**Ajoutez des bordures à une image** (p. 55)



**Imprimez après avoir sélectionné une mise en forme** (p. 57)



**Imprimez après correction des yeux rouges** (p. 55)



**Imprimez après avoir ajusté la luminosité** (p. 58)

## ● Découpage d'images (p. 33)

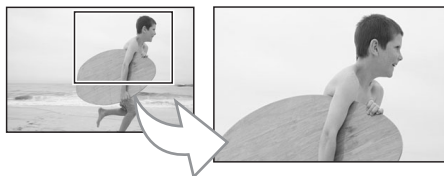

Vous pouvez agrandir une partie d'une image et l'imprimer.

## Réimprimez (p. 70)

Vous pouvez réimprimer sans insérer une carte mémoire après avoir enregistré l'historique des impressions.

## Ajoutez des images favorites et imprimez (pp. 60, 62)

Vous pouvez ajouter des images favorites d'une carte mémoire vers l'imprimante et les imprimer sans avoir à réinsérer la carte mémoire.

# Sommaire

<b>Possibilités de votre imprimante SELPHY</b> .....	2
<b>Sommaire</b> .....	4
<b>À propos de ce guide</b> .....	6
Symboles utilisés dans ce guide .....	6
<b>Mise en route</b> .....	7
Vérifiez le contenu de l'emballage .....	8
Accessoires (vendus séparément) .....	9
Guide des composants .....	10
Préparation/Remplacement/Stockage du Easy Photo Pack .....	21
Positionnement/connexion de l'imprimante .....	27
Recommandations liées à l'impression .....	28
<b>Impression à partir de cartes mémoire</b> .....	29
Cartes mémoire compatibles .....	30
Insérer une carte mémoire .....	31
Imprimez des images sélectionnées (Impression de base) .....	32
Tout imprimer .....	37
Imprimer une image en utilisant les réglages spécifiques à un appareil photo (Impression DPOF) .....	38
Sélection d'une image au cours du défilement automatique pour l'impression (Défilement automatique) .....	39
Impression créative .....	40
Réglages impression .....	54
<b>Impression d'images favorites</b> .....	59
Ajoutez des images favorites à l'imprimante .....	60
Imprimer des images ajoutées .....	62
Protéger .....	63
Effacer .....	66





<b>Réimpression</b> .....	69
Réimprimer.....	70
<b>Impression à partir d'un appareil photo</b> .....	72
Imprimer des images lorsque l'imprimante est connectée à un appareil photo .....	73
<b>Impression à partir d'un téléphone portable (Impression sans fil)</b> .....	75
Impressions sans fil infrarouge (IrDA).....	76
Impression via Bluetooth.....	77
<b>Impression à partir d'un ordinateur</b> .....	79
Configuration requise .....	80
Installer le pilote d'imprimante et les logiciels .....	82
Présentation des programmes fournis .....	88
<b>Annexes</b> .....	98
Définir des réglages de l'imprimante .....	99
Nettoyage, stockage et transport de l'imprimante .....	103
Recommandations liées à la sécurité .....	105
Précautions d'utilisation .....	107
Spécifications .....	109
<b>Dépannage</b> .....	111
Vous rencontrez un problème .....	112
Messages d'erreur .....	116
<b>Index</b> .....	121



# À propos de ce guide

Avant d'utiliser l'imprimante pour la première fois, consultez les sections **Recommandations liées à la sécurité (p. 108)** et **Précautions d'utilisation (p. 107)**.

## Symboles utilisés dans ce guide

### Insérer une carte mémoire

Insérez une seule carte mémoire dans l'imprimante.

 Reportez-vous au guide d'utilisation fourni avec votre carte mémoire pour obtenir des instructions d'utilisation.

**1** Appuyez sur  jusqu'à ce que le voyant d'alimentation s'allume en vert pour mettre l'imprimante sous tension.

 • L'écran de démarrage apparaît sur l'écran LCD.

**2** Insérez une seule carte mémoire dans le logement de carte approprié de l'imprimante.

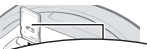
 • Une image est affichée sur l'écran LCD.

**2**  Faites coulisser le couvercle du logement de la carte pour passer du logement SD/MMC/miniSD au logement microSD.

- Insérez une carte mémoire entièrement (pour cartes microSD, cartes microSDHC, poussez la carte jusqu'à entendre un clic).
- Pour retirer une carte mémoire de son logement, saisissez la partie saillante de la carte et tirez-la vers l'extérieur (pour les cartes microSD et microSDHC, poussez la carte jusqu'à entendre un clic, et après qu'elle est légèrement ressortie sans bruit, attrapez-la et retirez-la).
- Vous devez adapter le repère d'entrée à la taille de la carte mémoire dans le logement « SD/MMC/miniSD ». Insérez une petite carte mémoire, telle qu'une carte miniSD, le long du repère d'entrée.

 Ce symbole indique des problèmes pouvant altérer le fonctionnement de l'imprimante.

 Ce symbole indique des rubriques supplémentaires qui complètent les procédures d'utilisation de base. Le numéro se rapporte à l'étape correspondante.

- Utilisez le « Easy Photo Pack », une cartouche intégrée de papier et d'encre dans les imprimantes SELPHY ES. Ce système est appelé « Easy Photo Pack » ou « cartouche » dans ce guide.
- Vous pouvez utiliser l'imprimante avec différents types de supports, telles que des cartes mémoire SD\* ou des MultiMediaCards (p. 30). Ces types de supports sont appelés « cartes mémoire » dans ce guide.  
\* SD est l'acronyme de Secure Digital.
- La description générale d'« appareil photo » dans ce guide désigne des appareils photo numériques ou des caméscopes numériques compatibles avec les imprimantes SELPHY ES3. Les explications fournies dans ce guide utilisent des appareils photo numériques Canon.
- Dans ce guide, un « P » figure sur les captures d'écran de l'écran LCD pour la cartouche intégrée d'encre et de papier (taille d'une carte postale).
- Les illustrations et exemples d'écrans représentés dans ce guide peuvent différer légèrement de l'imprimante.



## Mise en route

## Vérifiez le contenu de l'emballage

Les articles suivants sont inclus dans la boîte. Si l'un des articles mentionnés ci-dessous ne se trouve pas dans la boîte, adressez-vous au à votre revendeur.



Unité d'impression principale



5 Cartouches d'épreuve d'impression  
(Format carte postale)

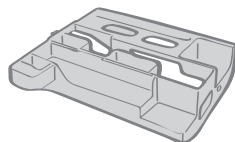

Bloc de nettoyage  
(Inséré avant la livraison)

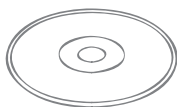

Compact Photo Printer  
Solution Disk

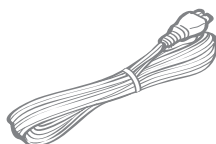

Cordon d'alimentation secteur

- Guide de prise en main pour imprimante SELPHY
- Brochure sur le système de garantie européenne (EWS)

## Accessoires (vendus séparément)

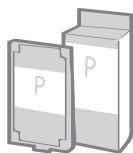

Easy Photo Pack

Cartouche intégrée d'encre et de papier. Il existe différentes cartouches en fonction du format de papier et du type d'encre utilisés. Consultez le tableau Easy Photo Pack ci-dessous.

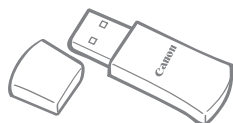

Unité Bluetooth BU-30

Vous pouvez imprimer sans fil à partir d'un téléphone portable Bluetooth (p. 77).

### Easy Photo Packs



Les lignes/textes fins peuvent être peu clairs ou déformés lors d'une impression à l'aide d'une cartouche prenant en charge les impressions dorées ou argentées (Easy Photo Pack E-P20G/E-P20S).

Format papier	Type d'encre	Nom (No. Produit)	Nbre de feuilles	Couleur de cartouche
Format carte postale (100 x 148 mm) (4 x 6 pouces)	Couleur	Easy Photo Pack E-P100	100	Vert
		Easy Photo Pack E-P50	50	
	Couleur/ Or	Easy Photo Pack E-P20G	20	Or
	Couleur/ Argent	Easy Photo Pack E-P20S	20	Argent
	N/B	Easy Photo Pack E-P25BW	25	Gris
Format L (89 x 119 mm) (3,5 x 4,7 pouces)	Couleur	Easy Photo Pack E-L100	100	Bleu
		Easy Photo Pack E-L50	50	
Format carte (54 x 86 mm) (2,1 x 3,4 pouces)	Couleur	Easy Photo Pack E-C25	25	Orange
		Easy Photo Pack E-C25L*	25	

\* Planche d'étiquettes au format carte.

# Guide des composants

## Vue avant

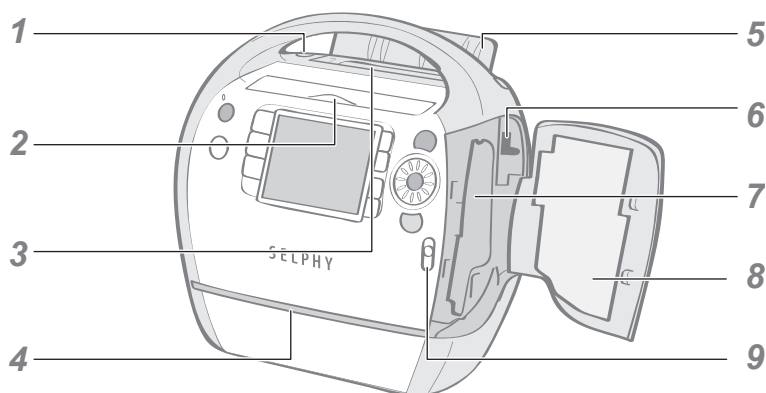

<b>1</b>	Bouton du bac de sortie des impressions	Appuyez sur le bouton pour ouvrir manuellement le couvercle du bac de sortie.
<b>2</b>	Couvercle du logement de la carte	Ouvrez-le pour insérer une carte mémoire ou un adaptateur de carte dans lequel est insérée une carte mémoire.
<b>3</b>	Bac de sortie des impressions	Le papier s'empile ici après l'impression.
<b>4</b>	Fente d'alimentation en papier	Le papier sort de cette fente au cours de l'impression.
<b>5</b>	Couvercle du bac de sortie des impressions	S'ouvre automatiquement au démarrage de l'impression.
<b>6</b>	Commande de la cartouche	Faites-la glisser vers le bas pour éjecter le Easy Photo Pack.
<b>7</b>	Compartiment de cartouche	Insérez le Easy Photo Pack dans ce compartiment.
<b>8</b>	Couvercle de la cartouche	Ouvrez pour remplacer le Easy Photo Pack.
<b>9</b>	Commande du couvercle de la cartouche	Faites-la glisser vers le haut pour ouvrir le couvercle de la cartouche.

## Vue arrière

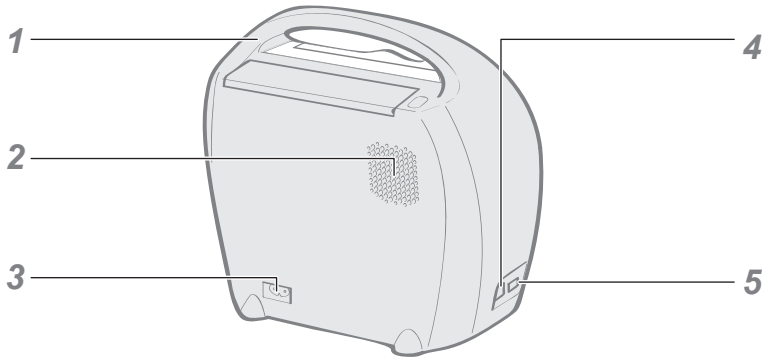

<b>1</b>	Poignée	Permet de transporter l'imprimante (p. 104).
<b>2</b>	Grille de ventilation	Refroidit l'intérieur de l'imprimante et évite une surchauffe.
<b>3</b>	AC IN (puissance absorbée)	Se connecte au cordon d'alimentation secteur.
<b>4</b>	Connecteur USB pour ordinateur	Pour une connexion USB à votre ordinateur à l'aide d'un câble USB disponible dans le commerce.
<b>5</b>	Connecteur USB pour appareil photo	Se connecte à un appareil photo à l'aide du câble d'interface, ou de l'unité Bluetooth (vendue séparément).

Logement de carte

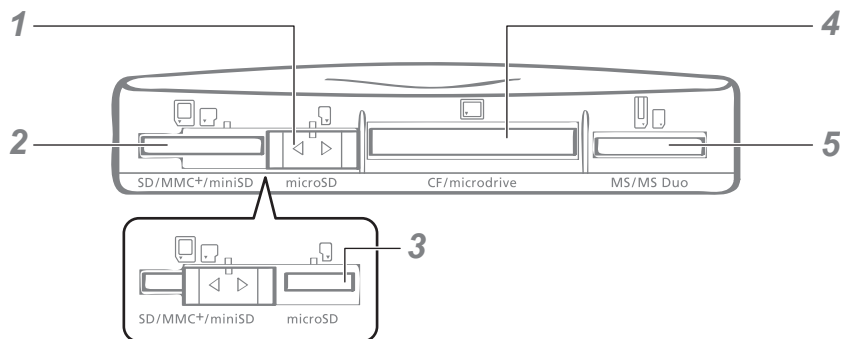

1	Couvercle de logement coulissant	Faites coulisser pour utiliser le logement SD/MMC <sup>+</sup> /miniSD ou le logement microSD.
2	Logement SD/MMC <sup>+</sup> /miniSD	Insérez une carte mémoire, telle qu'une carte SD ou MultiMediaCard (p. 30).
3	Logement microSD	Insérez une carte mémoire, telle qu'une carte microSD (p. 30).
4	Logement pour carte CF/microdrive	Insérez une carte mémoire, telle qu'une carte CompactFlash ou Microdrive (p. 30).
5	Logement MS/MS Duo	Insérez une carte mémoire, telle qu'une carte Memory Stick ou Memory Stick Duo (p. 30).

À propos du couvercle de logement

Faites coulisser le couvercle de logement vers la droite ou vers la gauche pour utiliser le logement SD/MMC<sup>+</sup>/miniSD ou le logement microSD.

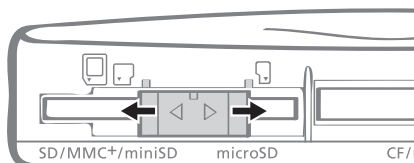





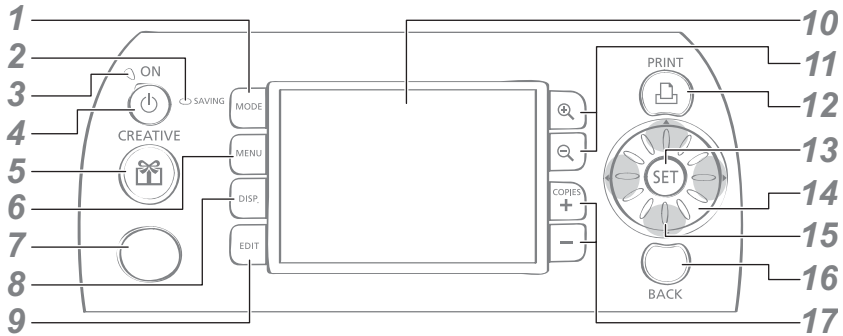





## Commandes



<b>1</b>	Bouton  (MODE)	Affiche le menu Mode (p. 18).
<b>2</b>	Voyant Saving	Indique le statut de la mémoire intégrée. Clignote en orange : ajout d'images sur l'imprimante.
<b>3</b>	Voyant d'alimentation	Indique l'état de l'imprimante. Allumé vert : Sous tension / communication de données par liaison infrarouge Vert clignotant : Impression en cours Vert clignotant (rapide) : Communication avec Bluetooth / Direct Print
<b>4</b>	Bouton  (ON)	Pour mettre l'imprimante sous tension, appuyez sur ce bouton jusqu'à ce que le voyant d'alimentation s'allume en vert.
<b>5</b>	Bouton  (CREATIVE)	Affiche le menu Impression créative (p. 40).
<b>6</b>	Bouton  (MENU)	Affiche le menu principal (les options de menu affichées diffèrent suivant le mode d'impression). Tout imprimer (p. 37) Impression DPOF (p. 38) Défilmt. auto (p. 39) Réglages impression (p. 54) Réglage imprimante (p. 99) Ajouter aux favoris (p. 60) Protéger (p. 63) Effacer (p. 66)
<b>7</b>	Récepteur infrarouge	Reçoit des données infrarouge d'un téléphone portable.
<b>8</b>	Bouton  (DISP)	Affiche les propriétés de l'image sélectionnée (p. 16).



<b>9</b>	Bouton  (EDIT)	Affiche le menu d'édition. Rogner (p. 33) Mise en forme (p. 35) Sélect. P date (p. 36)
<b>10</b>	Écran LCD	Affiche les images, les écrans de réglages et les messages d'erreur.
<b>11</b>	Boutons   (Agrandissement, Réduction)	Affiche une vue agrandie ou réduite de l'image (p. 15).
<b>12</b>	Bouton  (PRINT)	Lance l'impression.
<b>13</b>	Bouton  (SET)	Confirme les réglages.
<b>14</b>	Molette de défilement facile	Remplace les boutons ▲, ▼, ◀, ▶ (en excluant certaines fonctions) (p. 20).
<b>15</b>	Boutons ▲, ▼, ◀, ▶ (Haut, Bas, Gauche, Droite)	Permettent de sélectionner des images, de déplacer des éléments de menu, de modifier des valeurs de paramètres, de déplacer des cadres de rognage, etc.
<b>16</b>	Bouton  (BACK)	Retourne à l'écran précédent. Annule l'impression.
<b>17</b>	Boutons   (COPIES)	Spécifie le nombre de copies à imprimer pour une image sélectionnée.



L'écran LCD peut être recouvert d'un film plastique fin pour le protéger contre les rayures durant le transport. Le cas échéant, retirez le film avant d'utiliser l'imprimante.

## Écran LCD

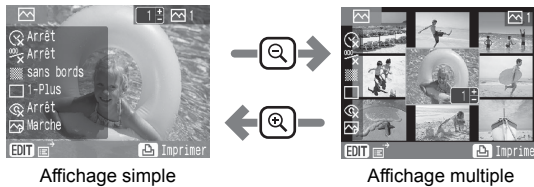

### Affichage multiple et Affichage simple

- L'écran qui apparaît la première fois que vous mettez l'imprimante sous tension est appelé « Affichage multiple ».
- Lorsque vous appuyez sur  dans Affichage multiple, une seule image apparaît. Cet écran est nommé « Affichage simple ». Appuyez sur  pour revenir à l'affichage multiple.





- Lorsque vous remettez l'imprimante sous tension, le dernier écran sélectionné avant la mise hors tension (« Affichage multiple » ou « Affichage simple ») est affiché.
- L'Affichage simple est utilisé pour les exemples d'écrans fournis dans le présent guide.

### Affichage agrandi

Vous pouvez agrandir une image en appuyant sur  dans l'Affichage simple. Appuyez sur  pour revenir à l'Affichage simple.

### Passage de l'affichage sur 9 images à la fois

Appuyez sur  dans l'Affichage multiple pour afficher un ensemble de 9 images, et une barre de saut apparaît sous les images. Appuyez sur les boutons ◀ ou ▶ pour afficher les images précédentes ou suivantes. Appuyez sur  pour revenir à l'Affichage multiple.

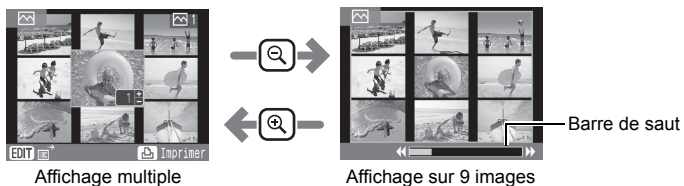

## Écrans d'informations

Pour passer aux écrans d'informations sur l'image, appuyez sur **DISP.**

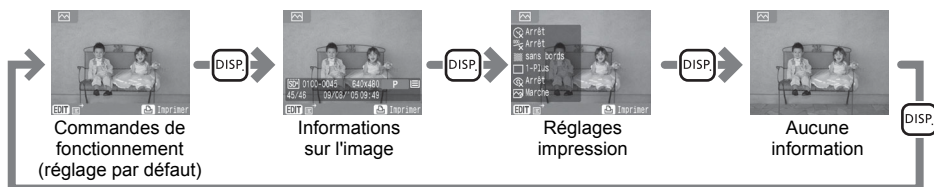





Aucune information s'affiche uniquement dans l'Affichage simple ou l'Affichage agrandi.

### Exemple d'affichage de l'écran LCD



Informations sur l'image

<b>1</b>	Nombre de copies de l'image affichée	Affiche le nombre de copies à imprimer pour l'image affichée.
<b>2</b>	Heure et date	Affiche la date et l'heure de la prise de l'image.
<b>3</b>	Numéro de fichier	Affiche le numéro de l'image.
<b>4</b>	Carte mémoire	Affiche le logement dans lequel une carte mémoire est insérée (uniquement lorsque le mode d'impression est Normal). : logement SD/MMC+/miniSD : logement microSD : logement CF/microdrive : logement MS/MS Duo
<b>5</b>	Nombre d'images affichées/ Nombre total d'images	Affiche le nombre d'images actuellement affichées, et le nombre total d'images sur une carte mémoire (ou mémoire intégrée).
<b>6</b>	Nombre total de copies	Affiche le nombre total d'images à imprimer.
<b>7</b>	Pixels d'enregistrement	Affiche les pixels d'enregistrement ou compteur de temps de vidéo (uniquement lorsque le mode d'impression est Normal).

<b>8</b>	Type de papier	<p>Affiche le type de papier.</p> <p><b>P</b> : Format carte postale</p> <p><b>L</b> : Format L</p> <p><b>C</b> : Format carte</p> <p><b>Label C</b> : Feuille d'étiquettes grande taille au format carte</p> <p><b>G</b> : Format carte postale (prenant en charge l'impression dorée)</p> <p><b>S</b> : Format carte postale (prenant en charge l'impression argentée)</p> <p><b>BW</b> : Format carte postale (noir et blanc)</p>
<b>9</b>	État du papier	<p>Affiche la quantité restante de papier dans la cartouche.</p> <p> : 1/2 plein ou plus (la cartouche d'essai est différente des Easy Photo Packs du commerce et  n'apparaît pas).</p> <p> : Environ 1/4 plein ou plus.</p> <p> : Environ 1/8 plein ou plus.</p> <p> : La cartouche est vide.</p> <p>Aucun affichage : L'état est inconnu.</p>
<b>10</b>	Protéger	<p>Apparaît lorsque l'image est protégée (mode d'impression Favoris uniquement).</p>
<b>11</b>	Indications de fonctionnement	<p>Affiche les indications de fonctionnement. Suivez les instructions pour poursuivre.</p>

## Changement de mode d'impression

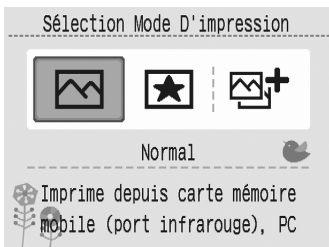

Vous pouvez afficher le menu de mode en appuyant sur  (MODE).

Appuyez sur ◀ ou ▶ pour sélectionner le mode d'impression, puis appuyez sur . Un écran apparaît et permet de sélectionner des images dans chaque mode (ou historique d'impression).



Mode	Description
<b>Normal (pp. 32, 75, 79)</b>	Imprimez des images depuis une carte mémoire, un téléphone portable (infrarouge) ou un ordinateur personnel.
<b>Favoris (p. 62)</b>	Sélectionnez des images enregistrées dans la mémoire intégrée de l'imprimante dans [Ajouter aux favoris] (p. 60) et imprimez.
<b>Réimprimez (p. 70)</b>	Sélectionnez des images que vous voulez réimprimer depuis la liste de l'historique d'impression et imprimez.







- Vous pouvez imprimer sans insérer une carte mémoire si vous avez ajouté des images aux favoris ou dans l'historique des impressions.
- Le menu de mode peut être affiché à tout moment, excepté lorsque l'imprimante est connectée à un appareil photo ou lorsqu'une unité Bluetooth est insérée.
- Appuyez sur  (MODE) pour afficher l'écran de sélection des images (ou l'historique d'impression) dans le mode sélectionné.
- Appuyez sur  ou  (MENU) pour afficher le menu Impression créative ou le menu principal dans le mode sélectionné. Si vous appuyez sur  en mode Réimprimez, le menu Impression créative n'apparaît pas.

## La fonction de saut

Lorsque vous appuyez sur ▲ dans l’Affichage simple ou dans l’écran de sélection d’images Impression créative, si le mode d’impression est Normal ou Favoris, l’écran de saut apparaît. Appuyez sur ▲ ou sur ▼ pour sélectionner une clé de recherche, puis appuyez sur ◀ ou sur ▶ pour accéder directement à l’image correspondant à la clé de recherche.



 <b>Saut 10 images</b>	Saute 10 images vers l'avant.
 <b>Saut 50 images</b>	Saute 50 images vers l'avant.
 <b>Saut 100 images</b>	Saute 100 images vers l'avant.
 <b>Saut images sélectionnées</b>	Saute vers les images pour lesquelles vous avez défini un nombre de copies, ou que vous avez repérées avec ✓ dans [Ajouter aux favoris], [Protéger] ou [Effacer].
 <b>Saut date sélectionnée</b>	Saute vers l'image la plus récente de chaque jour de prises de vue.

## Molette de défilement facile

Vous pouvez sélectionner des images ou options de menus et faire pivoter le cadre de rognage ou l'image en faisant tourner la molette de défilement facile au lieu d'appuyer sur ▲, ▼, ◀ ou ▶.

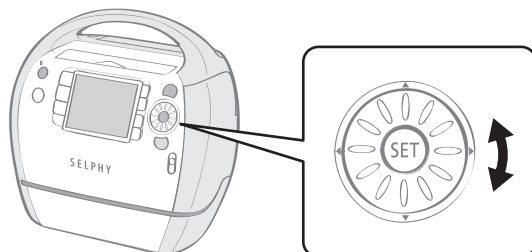

## Fonction de défilement des images

Lorsque le mode d'impression est Normal ou Favoris, lorsque vous tournez rapidement et brièvement la molette de défilement facile dans l'Affichage simple ou dans l'écran de sélection d'images Impression créative, vous pouvez par exemple afficher 5 images en bas de l'écran. Vous pouvez faire défiler les images les unes après les autres en tournant la roulette, et sélectionner l'image agrandie dans le coin supérieur gauche.



Si la carte mémoire (ou la mémoire intégrée à l'imprimante) contient moins de 5 images, l'affichage de défilement des images n'apparaît pas sur l'écran.



# Préparation/Remplacement/Stockage du Easy Photo Pack

Remplacez le Easy Photo Pack par le format de papier que vous souhaitez utiliser pour l'impression.

## Préparation du Easy Photo Pack

Cette imprimante utilise une cartouche intégrée d'encre et de papier (p. 9). Préparez une cartouche (Easy Photo Pack) du format de papier que vous souhaitez utiliser pour l'impression.



- Lorsque vous ouvrez une cartouche, vérifiez son contenu. S'il semble endommagé, contactez votre revendeur pour obtenir de l'aide.
- Certaines cartouches ne sont pas prises en charge suivant le type d'impression. Consultez le tableau ci-dessous.

Type d'impression / Type d'encre	Impression de base	Tout imprimer	Impression DPOF	Défilement automatique	Impression créative							
Couleur	○	○	○	○	○	○	○	○	○	○	○	○
N/B	○	○	○	○	-	-	-	-	-	○*	○	○
Or/Argent	-	-	-	-	○	○	-	-	-	-	-	-

○ : Disponible

- : Non disponible

\* Ne peut pas être utilisé avec Sepia, N & B, Diapositive, Ton chair -, Ton chair +.



: Cadres



: Clip arts



: Calendrier



: Plsrs mises en forme



: Bulle



: Effets photo



: N° photo



: Impression vidéo

## Insertion du Easy Photo Pack dans l'imprimante



- Ne touchez pas la feuille d'encre de la cartouche, et ne retirez ni la feuille d'encre ni les feuilles de papier. Cela pourrait générer un manque d'encre pour le lot de feuilles de papier, un blocage papier ou une mauvaise qualité d'impression.
- Ne touchez pas la cartouche si vous avez les mains mouillées ou humides.
- Veuillez utiliser exclusivement les cartouches spécialement conçues pour les imprimantes SELPHY ES (les cartouches pour la série CP ne peuvent pas être utilisées).
- Ne forcez pas trop sur la cartouche. Il est possible que le papier sorte sous les fixations. Dans ce cas, repoussez le papier sous les fixations.

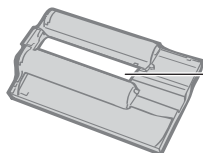

Feuille d'encre

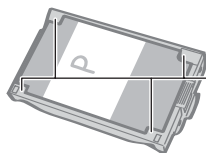

Fixation

**1** Vérifiez que la feuille d'encre est ajustée et que le papier est correctement chargé dans la cartouche.

**2** Faites glisser la commande du couvercle de cartouche vers le haut pour ouvrir le couvercle de la cartouche.

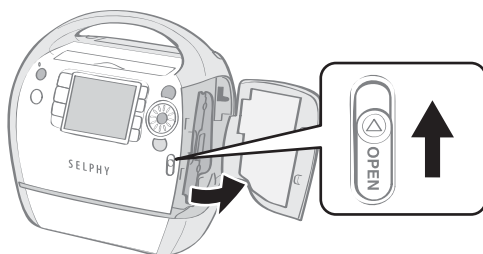

**3** Si un bloc de nettoyage se trouve à l'intérieur, saisissez-le et retirez-le.

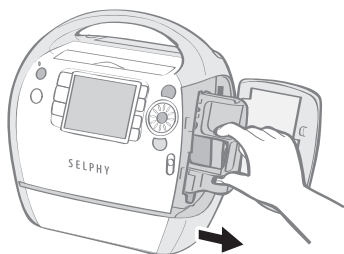

- 4** Assurez-vous d'orienter la cartouche comme indiqué par l'indicateur de direction situé à l'intérieur de l'appareil, puis insérez-la jusqu'à ce qu'elle s'enclenche.

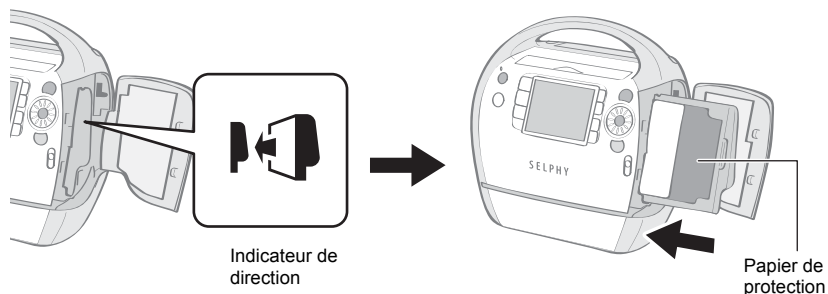

- 5** Appuyez sur la zone marquée PUSH pour fermer le couvercle de cartouche.

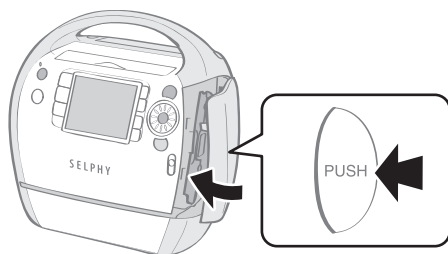



- 1 • Lorsque vous insérez la cartouche dans l'imprimante, si la feuille d'encre est trop lâche, insérez le bloc de nettoyage et tournez-le lentement pour tendre la feuille.  
• Si vous tendez trop la feuille d'encre, vous ne pourrez pas utiliser tout le papier d'impression.

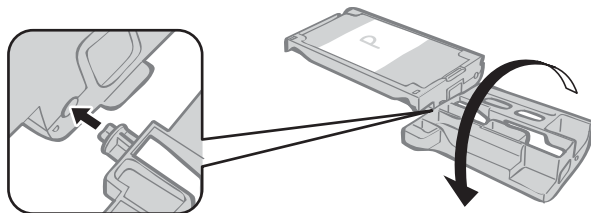

- 4 • Le papier de couleur situé sur le côté supérieur de la cartouche est un papier de protection. Chargez la cartouche en laissant ce papier en place.  
• Certaines cartouches ont un butoir de couleur orange à l'arrière. Retirez le butoir et insérez la cartouche dans l'imprimante.

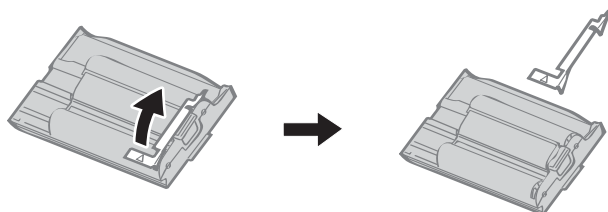

## Remplacement du Easy Photo Pack

Remplacez le Easy Photo Pack lorsqu'il n'y a plus de papier, ou si vous avez besoin d'utiliser un autre format de papier.



- Ne retirez pas le Easy Photo Pack lorsque du papier est en cours d'alimentation dans l'imprimante ou en cours d'éjection de celle-ci, ou lorsque l'imprimante est en cours de fonctionnement.
- Lors du remplacement du Easy Photo Pack, retirez toutes les feuilles de papier du bac de sortie des impressions.
- Ne réutilisez pas de Easy Photo Pack vide. La réutilisation d'un Easy Photo Pack vide peut générer des dysfonctionnements ou endommager l'imprimante.

- 1 Poussez et faites glisser la commande du couvercle vers le haut pour ouvrir le couvercle de la cartouche (1), puis poussez et faites glisser la commande vers le bas (2).

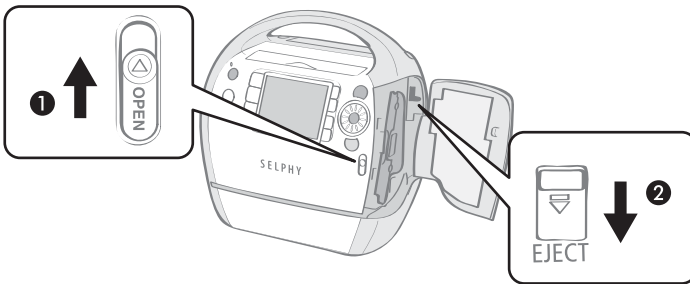

- Éjectez le Easy Photo Pack.

- 2 Retirez le Easy Photo Pack.

- 3 Remplacez le Easy Photo Pack suivant les procédures indiquées pour l'insertion du Easy Photo Pack dans l'imprimante (p. 22).



- 3 • Vous pouvez vérifier le type de Easy Photo Pack et la quantité restante de papier (encre) chargée dans l'imprimante à l'aide des icônes affichées dans les écrans de confirmation d'impression, les écrans d'impression ou les écrans de veille (p. 17).
- Après la mise sous tension de l'imprimante, ou immédiatement après l'ouverture ou la fermeture du couvercle de la cartouche, l'icône d'état ne s'affiche pas. Cette icône s'affiche après l'impression d'une feuille.

## Stockage des Easy Photo Packs



Lors du stockage du Easy Photo Pack, replacez-le dans son emballage d'origine.

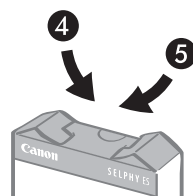
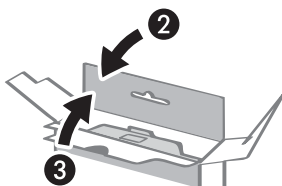
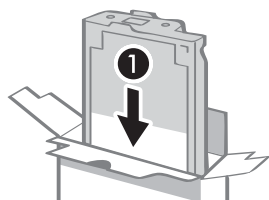

# Positionnement/connexion de l'imprimante

Préparez et connectez votre imprimante SELPHY de la façon suivante afin de l'utiliser en toute sécurité.



- Ne placez pas l'appareil sur une surface instable ou inclinée. L'appareil risquerait de tomber et de provoquer des blessures.
- Veillez à choisir un endroit sûr pour éviter de trébucher sur le cordon d'alimentation secteur.
- N'obstruez pas la grille de ventilation située à l'arrière de l'imprimante.

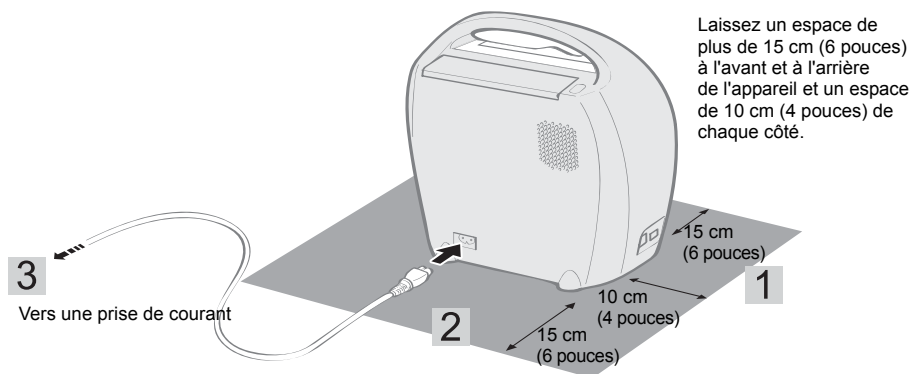

- 1 Placez l'imprimante sur une surface plane.
- 2 Connectez le cordon d'alimentation secteur fourni à l'imprimante.
- 3 Insérez la fiche dans une prise de courant.

## Recommandations liées à l'impression

Ces précautions s'appliquent à l'impression à partir des cartes mémoire, à l'impression d'images favorites, à la réimpression, à l'impression depuis un appareil photo, depuis un ordinateur et à l'impression sans fil.

- N'éjectez pas le Easy Photo Pack ou n'ouvrez pas le couvercle de la cartouche juste après avoir mis l'imprimante sous tension ou en cours d'impression. Cela risquerait d'endommager l'appareil.
- Au cours de l'impression, du papier est temporairement sorti de l'imprimante. Ne touchez pas le papier avant la fin de l'impression. Ceci risquerait de gêner l'impression ou d'endommager l'appareil.
- Ne laissez pas 50 feuilles ou plus s'empiler dans le bac de sortie des impressions en cours d'impression.
- Ne fermez pas le couvercle du bac de sortie des impressions en cours d'impression. S'il se ferme par mégarde, appuyez sur le bouton du bac de sortie des impressions pour ouvrir son couvercle.
- Si l'imprimante surchauffe, elle cesse temporairement de fonctionner. L'imprimante reprend l'impression normale dès que sa température est refroidie. Ceci peut se produire si la pièce est inhabituellement chaude ou si vous imprimez en continu.
- N'imprimez pas sur du papier déjà imprimé.





## Impression à partir de cartes mémoire

Imprimez des images à partir d'une carte mémoire insérée dans l'imprimante.













- Assurez-vous qu'aucun appareil photo ou ordinateur n'est connecté à l'imprimante.
- Cette imprimante prend en charge les données images conformes au Système de format de fichiers propriétaire (compatible Exif) et DPOF (Ver 1.00).
- Les images modifiées sur un ordinateur peuvent ne pas s'afficher ou s'imprimer correctement.
- Il est possible qu'une image prise par un téléphone portable, selon le format de l'image lorsque celle-ci a été prise, ne s'affiche ou ne s'imprime pas correctement.
- Cette imprimante ne peut pas lire les vidéos.

# Cartes mémoire compatibles



## À propos des cartes mémoire compatibles

- Le fonctionnement avec toutes les cartes mémoire ci-dessous ne peut pas être garanti.
- N'ajoutez pas d'étiquettes ou autocollants aux cartes mémoire. La carte mémoire peut être bloquée dans le logement.
- Utilisez une carte mémoire formatée avec votre appareil photo. Il est possible que les images d'une carte mémoire formatée avec un ordinateur ne soient pas reconnues.
- Pour les cartes mémoire qui nécessitent un adaptateur, veillez à commencer par insérer la carte mémoire dans l'adaptateur avant d'insérer l'adaptateur dans le logement de carte approprié. Si vous insérez la carte mémoire dans un logement de carte sans l'avoir insérée dans un adaptateur, vous risquez de ne pas pouvoir la retirer de l'imprimante.

Logement	Cartes mémoire
 SD/MMC+/miniSD	Carte mémoire SD Carte miniSD Carte mémoire SDHC Carte miniSDHC MultiMediaCard Carte MMCplus Carte HC MMCplus 
	Carte MMCmobile Carte MMCmicro Carte RS-MMC*1 
 microSD	Carte microSD Carte microSDHC 
 CF/microdrive	Carte CompactFlash Microdrive 
	Carte xD-Picture*2 
 MS/MS Duo	Memory Stick Memory Stick PRO Memory Stick Duo Memory Stick PRO Duo 
	Memory Stick micro 

 : Vous devez utiliser l'adaptateur spécifique à la carte. Veuillez acheter l'adaptateur spécifique.

\*1 Reduced-Size MultiMediaCard est indiqué sous la forme « RS-MMC ».

\*2 Vous devez acquérir l'adaptateur de carte mémoire CompactFlash pour carte xD-Picture.

# Insérer une carte mémoire

Insérez une seule carte mémoire dans l'imprimante.



Reportez-vous au guide d'utilisation fourni avec votre carte mémoire pour obtenir des instructions d'utilisation.

- 1 Appuyez sur  jusqu'à ce que le voyant d'alimentation s'allume en vert pour mettre l'imprimante sous tension.

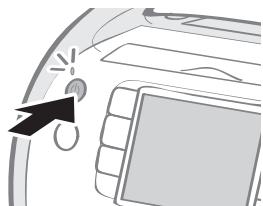

- L'écran de démarrage apparaît sur l'écran LCD.

- 2 Insérez une seule carte mémoire dans le logement de carte approprié de l'imprimante.

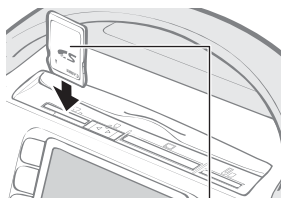

Côté de l'étiquette

- Une image est affichée sur l'écran LCD.



- 2
- Faites coulisser le couvercle du logement de la carte pour passer du logement SD/MMC<sup>+</sup>/miniSD au logement microSD.
  - Insérez une carte mémoire entièrement (pour cartes microSD, cartes microSDHC, poussez la carte jusqu'à entendre un clic).
  - Pour retirer une carte mémoire de son logement, saisissez la partie saillante de la carte et tirez-la vers l'extérieur (pour les cartes microSD et microSDHC, poussez la carte jusqu'à entendre un clic, et après qu'elle est légèrement ressortie sans bruit, attrapez-la et retirez-la).
  - Vous devez adapter le repère d'entrée à la taille de la carte mémoire dans le logement « SD/MMC<sup>+</sup>/miniSD ». Insérez une petite carte mémoire, telle qu'une carte miniSD, le long du repère d'entrée.
  - Si l'écran de confirmation demandant s'il faut utiliser les réglages DPOF pour l'impression est affiché sur l'écran LCD, sélectionnez [OK] ou [Annuler], puis suivez les instructions ci-dessous.  
[OK] : étape 3, page 38  
[Annuler] : page 32

# Imprimez des images sélectionnées (Impression de base)

Vous pouvez sélectionner des images, spécifier le nombre de copies à imprimer pour chacune d'elles, puis tout imprimer.

**1** Mettez l'imprimante sous tension et insérez la carte mémoire dans le logement de carte mémoire approprié (p. 31).

**2** Appuyez sur ◀ ou ▶ pour sélectionner les images.



**3** Appuyez sur ⊕ ou ⊖ pour spécifier le nombre de copies.

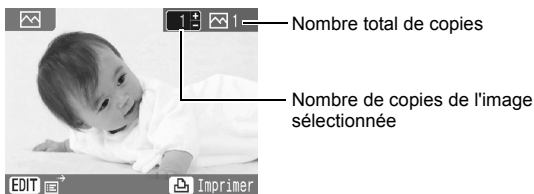

**4** Appuyez sur ☺.  
• L'impression commence.



- Appuyez sur  (DISP.) pour afficher les informations sur l'image (p. 16).
- Appuyez sur  (EDIT) pour afficher le menu d'édition, et vous pouvez imprimer l'image après l'édition (pp. 33, 35, 36).
- Vous pouvez spécifier un maximum de 99 copies par image.  
• Définissez les bordures, la date et l'heure et d'autres fonctions dans [Réglages impression] à l'avance (p. 54).  
• Si vous répétez les étapes 2 et 3, vous pouvez spécifier le nombre de copies à imprimer pour plusieurs images, puis imprimer toutes les images en même temps.
- Si vous appuyez sur ☺ lorsque le nombre de copies de toutes les images est défini sur 0, vous pouvez imprimer uniquement une copie de l'image sélectionnée.

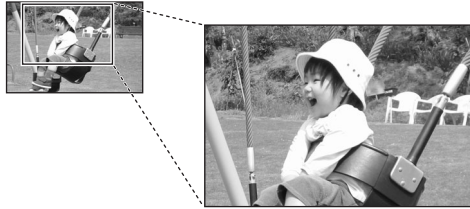

## Agrandissement et impression d'une partie d'une image (rognage)

Vous pouvez rogner une partie de l'image souhaitée et imprimer.



**1** Appuyez sur  (EDIT) comme à l'étape 2, page 32.

- Le menu d'édition s'affiche.

**2** Appuyez sur  ou  pour sélectionner [Rogner], puis appuyez sur .



- L'écran de réglages de rognage s'affiche.

**3** Appuyez sur  (DISP.) pour faire pivoter le cadre de rognage et définir l'aspect.

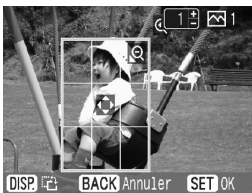

- Vous ne pouvez pas découper une image dont le format est inférieur à 640 x 480, supérieur à 5616 x 3744, ou dont les proportions sont inférieures à 16:9.
  - Vous pouvez découper un maximum de 50 images dans Impression de base.
- Dans [Clip arts] (p. 43), [Calendrier] (p. 45), [Plsrs mises en forme] (p. 47), [Bulle] (p. 48) ou [N° photo] (p. 51) dans Impression créative, vous pouvez rogner une image à partir de l'étape 3 et des étapes suivantes.

- 4 Appuyez sur ▲, ▼, ◀ ou ▶ pour définir la zone de rognage.



- 5 Appuyez sur [Zoom In] ou [Zoom Out] pour définir la taille du cadre de rognage.

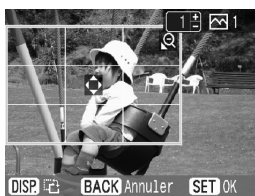

- 6 Appuyez sur [SET].

- Le réglage est terminé et l'affichage retourne à l'écran de sélection d'images.

- 7 Appuyez sur [Print].

- L'impression commence.





- 6 • Appuyez sur [EDIT] pour annuler le réglage de rognage, et sélectionnez [Réini.rognage] dans le menu d'édition.
- 7 • Le réglage du rognage est annulé à la fin de l'impression.
- Dans Impression de base, appuyez sur [Print] pour imprimer en même temps les images définies pour le découpage et les autres images sélectionnées.

## Placer des images sur une seule feuille (Mise en forme)



Définissez un nombre d'images à imprimer sur une seule feuille provisoirement, puis imprimez.

**1** Appuyez sur  (EDIT) comme à l'étape 2, page 32.

- Le menu d'édition s'affiche.

**2** Appuyez sur  ou  pour sélectionner [Mise en forme], puis appuyez sur .



**3** Appuyez sur  ou  pour sélectionner la mise en forme souhaitée, puis appuyez sur .





- La mise en forme est définie et l'affichage retourne à l'écran de sélection d'images.

**4** Appuyez sur .

- L'impression commence.





- 3**
- La mise en forme que vous pouvez modifier est la même que [Mise en forme] (p. 57) dans [Réglages impression].
  - Ce paramètre n'est pas reflété dans [Mise en forme] dans [Réglages impression].
  - Utilisez  ou  pour spécifier le nombre de copies approprié pour la mise en forme. Il est impossible de spécifier la position des images.
  - Si vous modifiez la mise en forme après avoir réalisé le réglage de rognage, l'écran de confirmation pour la modification du réglage de rognage apparaît. Sélectionnez [OK], et le réglage de rognage change automatiquement vers le réglage le plus approprié.
  - Si vous sélectionnez [Index] après avoir réalisé le réglage de rognage, l'écran de confirmation pour la suppression des images sélectionnées et le nombre d'images à imprimer apparaît. Si vous sélectionnez [OK], les paramètres seront annulés et la mise en forme sera définie sur [Index].
- 4**
- Le réglage de mise en forme est annulé à la fin de l'impression.

## Sélectionner des images par date de prise de vue



Triez des images par date de prise de vue et imprimez après avoir sélectionné des images.

**1** Appuyez sur  (EDIT) comme à l'étape 2, page 32.

- Le menu d'édition s'affiche.

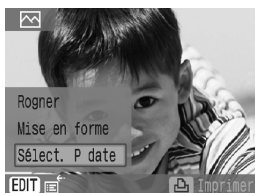

**2** Appuyez sur  ou  pour sélectionner [Sélect. P date], puis appuyez sur .

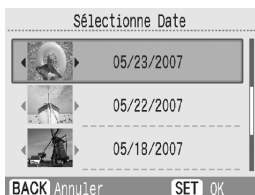

**3** Appuyez sur  ou  pour sélectionner la date, puis appuyez sur .







- L'écran de confirmation d'image de la date sélectionnée s'affiche.

**4** Appuyez sur  ou  pour sélectionner les images.

**5** Appuyez sur .

- L'impression commence.







- S'il y a plusieurs images pour la date sélectionnée, appuyez sur  ou  pour contrôler les images.
- Utilisez  ou  pour spécifier le nombre de copies.
  - Si vous voulez annuler le réglage de [Sélect. P date], appuyez sur  pour sélectionner [Toutes vues] dans le menu d'édition.
- La sélection par date est annulée à la fin de l'impression.



# Tout imprimer

Imprimez toutes les images figurant de la carte mémoire (ou ajoutées à l'imprimante). Vous pouvez sélectionner cette fonction depuis le menu principal lorsque le mode d'impression est Normal ou Favoris.

**1** Mettez l'imprimante sous tension et insérez la carte mémoire dans le logement de carte mémoire approprié (p. 31).

**2** Appuyez sur , sélectionnez [Tout imprimer] à l'aide de  ou  et appuyez sur .





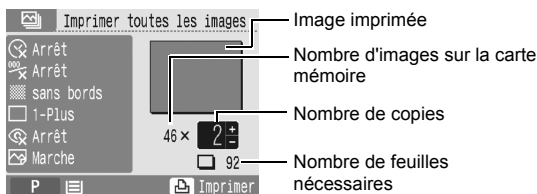

**3** Vérifiez les réglages affichés sur l'écran.



**4** Appuyez sur .

- L'impression commence.







- Lors de l'impression de toutes les images favorites ajoutées à l'imprimante, appuyez sur  (MODE) et passez en mode d'impression Favoris avec  ou  (p. 18).
- Appuyez sur  ou  pour spécifier le nombre de copies.

# Imprimer une image en utilisant les réglages spécifiques à un appareil photo (Impression DPOF)

Vous pouvez imprimer en fonction des réglages DPOF (Digital Print Order Format) spécifiés dans l'appareil photo.

Pour plus de détails sur les réglages DPOF, consultez le guide de l'utilisateur fourni avec votre appareil photo.

**1** Mettez l'imprimante sous tension et insérez la carte mémoire dans le logement de carte mémoire approprié (p. 31).

**2** Appuyez sur  (MENU), sélectionnez [Impression DPOF] avec  ou  et appuyez sur .



**3** Vérifiez les réglages affichés sur l'écran.

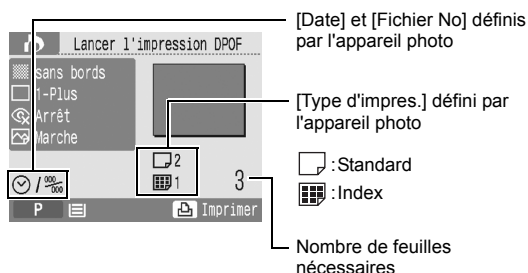

**4** Appuyez sur .

- L'impression commence.







- 2** • [Impression DPOF] apparaît uniquement lorsque le mode d'impression est Normal et qu'une carte mémoire contenant des images avec des réglages DPOF définis par un appareil photo est insérée.
- 3** • La date et le numéro de fichier correspondent aux réglages DPOF. Vous ne pouvez pas modifier ces réglages dans l'imprimante.
- Les paramètres de l'imprimante lorsque [Type d'impres.] est défini sur [Standard] avec un appareil photo Canon sont indiqués ci-dessous. Définissez les [Réglages impression] (p. 54) à l'avance.
    - [Bordures]
    - [Mise en forme]\*<sup>1</sup>
    - [Cor.yeux rouge]
    - [Optimiser image]
    - [Réglage image]\*<sup>2</sup>
- \*1 Même si vous sélectionnez [Index] dans [Mise en forme] sur l'imprimante, l'impression sera réalisée comme [1-Plus].
- \*2 Même si vous définissez le [Type d'impres.] sur [Index] sur l'appareil photo, les réglages réalisés sur l'imprimante seront appliqués.

# Sélection d'une image au cours du défilement automatique pour l'impression (Défilement automatique)



Toutes les images figurant sur la carte mémoire (ou ajoutées à l'imprimante) défilent automatiquement, et vous pouvez imprimer une image en suspendant le Défilmt. auto au moment de l'affichage de l'image. Vous pouvez sélectionner le Défilmt. auto depuis le menu principal lorsque le mode d'impression est Normal ou Favoris. Chaque image s'affiche pendant 3 secondes.

**1** Mettez l'imprimante sous tension et insérez la carte mémoire dans le logement de carte mémoire approprié (p. 31).

**2** Appuyez sur  (MENU), sélectionnez [Défilmt. auto] avec  ou  et appuyez sur .



• Les images défilent automatiquement une fois qu'elles sont lues.





**3** Appuyez sur  ou  lorsque l'image que vous souhaitez imprimer est affichée.

• Le défilement automatique s'arrête provisoirement.

**4** Appuyez sur .

• L'impression commence.



- 2** • Lors de l'impression de toutes les images favorites ajoutées à l'imprimante pendant le Défilmt. auto, appuyez sur  (MODE) et passez en mode d'impression Favoris avec  ou  (p. 18).
- Si vous définissez [Transition] (p. 100) dans [Réglage imprimante] à l'avance, vous pouvez lire des images avec des effets.
- 3** • Appuyez sur  ou  lorsque le défilement automatique est suspendu pour revenir à l'image précédente ou avancer vers l'image suivante.
- 4** • Définissez les bordures, la date et l'heure et d'autres fonctions dans [Réglages impression] à l'avance (p. 54).

# Impression créative

L'impression créative permet d'imprimer facilement les images en quelques étapes simples, en suivant les instructions affichées à l'écran. Grâce à cette fonction, vous avez accès aux options suivantes : Cadres, Clip arts, Calendrier, Plsrs mises en forme, Bulle, Effets photo, N° photo et Impression vidéo.

## Cadres

Les images sont imprimées avec des cadres.



## Clip arts

Les images sont imprimées avec des vignettes clip arts.



## Calendrier

Un calendrier mensuel et des images sont imprimés après avoir sélectionné les mises en page disponibles.



## Plsrs mises en forme

Les images sont imprimées sous forme de journal de photos. Vous pouvez vous amuser à écrire vos messages avec un marqueur.



## Bulle

Les images sont imprimées avec une bulle en superposition. Vous pouvez vous amuser à écrire vos messages dans la bulle avec un marqueur.



## Effets photo

Les images sont imprimées avec des effets.



## N° photo

La taille souhaitée de l'image finale est définie, et une partie de l'image est imprimée sous forme de photos d'identité.



## Impression vidéo

Les images vidéo sont imprimées à intervalles réguliers sur une feuille unique.

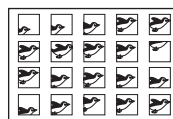



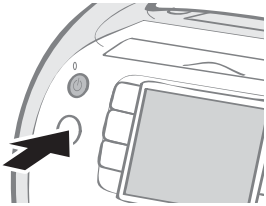

## Utilisation du menu (Impression créative)

**1** Mettez l'imprimante sous tension et insérez la carte mémoire dans le logement de carte mémoire approprié (p. 31).

**2** Appuyez sur .



• Le menu Impression créative s'affiche.



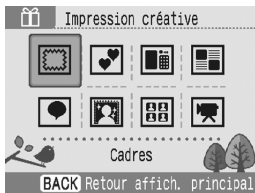

**3** Appuyez sur , ,  ou  pour sélectionner la fonction souhaitée, puis appuyez sur .



**4** Effectuez les réglages, puis imprimez.

- Pour les réglages détaillés de chaque élément, reportez-vous aux pages 42 - 53.



- Lors de l'impression de toutes les images favorites ajoutées à l'imprimante avec la fonction Impression créative, appuyez sur  (MODE) et passez en mode d'impression Favoris avec  ou  (p. 18).
  - Impression créative n'est pas disponible lorsque le mode d'impression est Réimprimez.
- Seuls [Effets photo], [N° photo] et [Impression vidéo] apparaissent lorsque la cartouche noir et blanc (Easy Photo Pack E-P25BW) est insérée dans l'imprimante (p. 21).
  - Seuls [Cadres] et [Clip arts] apparaissent lorsque la cartouche prenant en charge les impressions dorées ou argentées (Easy Photo Pack E-P20G/E-P20S) est insérée dans l'imprimante (p. 21).
- Vous ne pouvez pas appliquer plusieurs fonctions en même temps à une image.
  - Chaque fonction n'est disponibles que pour une seule image pour chaque impression. Vous pouvez sélectionner plusieurs images par numéro de cadre avec [Plrs mises en forme].
  - Si vous changez de cartouche pendant que vous réalisez les réglages, les réglages, tels que le rognage et la position, sont automatiquement adaptés à la nouvelle cartouche.
  - Si la nouvelle cartouche ne prend pas en charge la fonction ou le réglage défini, l'écran retourne au menu Impression créative.
  - L'écran de confirmation d'impression (l'image terminée) apparaît une fois chaque réglage terminé. Appuyez sur  pour lancer l'impression.

## Définition des éléments de menu

### Cadres

**1** Sélectionnez [Cadres] dans Impression créative.

- Pour sélectionner [Cadres], reportez-vous à Utilisation du menu (Impression créative) (p. 41).

**2** Appuyez sur ◀ ou ▶ pour sélectionner l'image, puis appuyez sur .





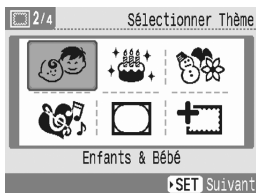



**3** Appuyez sur ▲, ▼, ◀ ou ▶ pour sélectionner le Thème souhaité, puis appuyez sur .



**4** Appuyez sur ◀ ou ▶ pour sélectionner le cadre souhaité, puis appuyez sur .



- Vous pouvez ajouter (actualiser) des cadres à l'aide du logiciel fourni, SELPHY Contents Utility (p. 93). Les cadres ajoutés (actualisés) peuvent être sélectionnés depuis [Ajouter Cadres].
- Seuls les cadres compatibles avec les impressions dorées ou argentées apparaissent lorsqu'un Easy Photo Pack prenant en charge les impressions dorées ou argentées est inséré.

- 5** Appuyez sur  ou  pour régler la taille de l'image, appuyez sur , ,  ou  pour régler la position de l'image, et appuyez sur .



- L'écran de confirmation d'impression s'affiche.

- 6** Vérifiez les réglages affichés sur l'écran.

- 7** Appuyez sur .

- L'impression commence.





## Clip arts

- 1** Sélectionnez [Clip arts] dans Impression créative.



- Pour sélectionner l'élément de menu [Clip arts], reportez-vous à Utilisation du menu (Impression créative) (p. 41).

- 2** Appuyez sur  ou  pour sélectionner l'image, puis appuyez sur .



- 5** • Appuyez sur  (DISP.) pour faire pivoter l'image.
- Si vous voulez redéfinir la position et la taille de l'image, appuyez sur  (EDIT) et sélectionnez [Réini. Rognage] dans le menu d'édition.
- 6** • Utilisez  ou  pour spécifier le nombre de copies.



- 2** • Appuyez sur  (EDIT) pour afficher le menu d'édition et imprimer une partie agrandie d'une image (rognage) (p. 33).
- Si vous rognez l'image, une icône en forme de flèche () figure dans le cadre de rognage pour vous permettre de déterminer l'orientation appropriée de l'orientation appropriée de l'image, une fois celle-ci rognée.

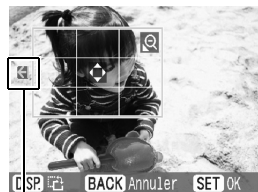

La flèche indique dans quelle direction l'impression arrivera (avec Easy Photo Packs au format carte postale, la flèche est orientée vers le haut).

- Le réglage de rognage n'est disponible que pour une seule image pour chaque impression.

- 3** Appuyez sur ▲, ▼, ◀ ou ▶ pour sélectionner la vignette clip arts souhaitée, puis appuyez sur **SET**.



- 4** Appuyez sur ▲, ▼, ◀ ou ▶ pour placer les vignettes clip arts où vous le souhaitez, puis appuyez sur **SET**.

- 5** Appuyez sur ◀ ou ▶ pour sélectionner un élément, puis appuyez sur **SET**.

- Si vous voulez ajouter des vignettes clip arts, sélectionnez [Oui] et répétez les étapes 3 à 5.

- 6** Vérifiez les réglages affichés sur l'écran.

- 7** Appuyez sur **DISP**.

- L'impression commence.



- 3**
- Vous pouvez ajouter (actualiser) des vignettes clip arts à l'aide du logiciel fourni, SELPHY Contents Utility (p. 93).
  - Seules les vignettes clip arts compatibles avec les impressions dorées ou argentées apparaissent lorsqu'un Easy Photo Pack prenant en charge les impressions dorées ou argentées est inséré.
- 4**
- Une image peut contenir un maximum de 30 vignettes clip arts.
  - Appuyez sur **DISP** pour faire pivoter la vignette clip arts.
  - Vous ne pouvez ni agrandir ni réduire les vignettes clip arts.
- 6**
- Utilisez **+** ou **-** pour spécifier le nombre de copies.



## Calendrier

**1** Sélectionnez [Calendrier] dans Impression créative.

- Pour sélectionner [Calendrier], reportez-vous à Utilisation du menu (Impression créative) (p. 41).

**2** Appuyez sur ▲, ▼, ◀ ou ▶ pour sélectionner la mise en page souhaitée, puis appuyez sur **SET**.

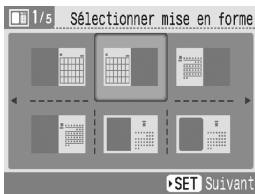

**3** Appuyez sur ▲, ▼, ◀ ou ▶ pour sélectionner la couleur d'arrière-plan souhaitée, puis appuyez sur **SET**.

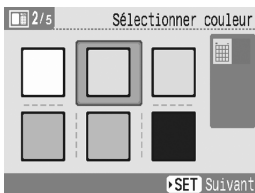

**4** Appuyez sur ▲ ou ▼ et sur ◀ ou ▶ pour effectuer les réglages du calendrier, puis appuyez sur **SET**.



- 4**
- Vous pouvez définir [Année], [Mois], [Jour déb semaine] et [Surligneur] (jour sans travail) dans l'écran des réglages du calendrier.
  - Le jour défini dans [Surligneur] est imprimé dans une couleur différente des autres jours de la semaine.
  - Les jours de la semaine sont imprimés dans la langue que vous définissez dans [Langue] dans [Réglage imprimante].

- 5** Appuyez sur ◀ ou ▶ pour sélectionner l'élément, puis appuyez sur **SET**.

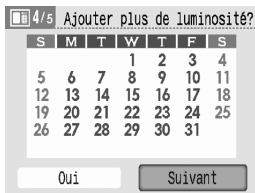

- Si vous voulez définir un jour sans travail personnel, sélectionnez [Oui] et spécifiez ce jour.

- 6** Appuyez sur ◀ ou ▶ pour sélectionner l'image, puis appuyez sur **SET**.



- L'écran de confirmation d'impression s'affiche.

- 7** Vérifiez les réglages affichés sur l'écran.

- 8** Appuyez sur **DISP**.
- L'impression commence.



- 5** • Pour définir un jour sans travail personnel, appuyez sur ▲, ▼, ◀ ou ▶ pour sélectionner le jour à définir et appuyez sur **SET**.

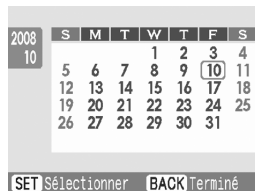

Après avoir appuyé sur **BACK**, le jour sans travail est défini et l'écran de l'étape 5 apparaît.

- 6** • Appuyez sur **EDIT** pour afficher le menu d'édition et imprimer une partie agrandie d'une image (rognage) (p. 33).
- Si vous rognez l'image, une icône en forme de flèche (↕) figure dans le cadre de rognage pour vous permettre de déterminer l'orientation appropriée de l'image, une fois celle-ci rognée.

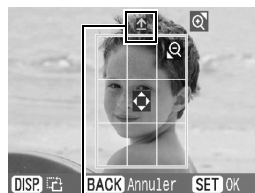

Indique le sens de la hauteur

- Le réglage de rognage n'est disponible que pour une seule image pour chaque impression.
- 7** • Utilisez **+** ou **-** pour spécifier le nombre de copies.

## Plsrs mises en forme

### 1 Sélectionnez [Plsrs mises en forme] dans Impression créative.

- Pour sélectionner [Plsrs mises en forme], reportez-vous à Utilisation du menu (Impression créative) (p. 41).

### 2 Appuyez sur ▲, ▼, ◀ ou ▶ pour sélectionner la mise en forme souhaitée, puis appuyez sur (SET).

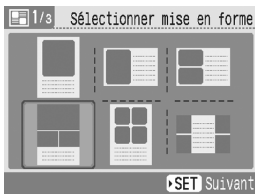

### 3 Appuyez sur ▲, ▼, ◀ ou ▶ pour sélectionner la couleur d'arrière-plan souhaitée, puis appuyez sur (SET).

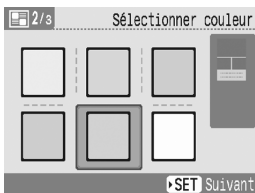

### 4 Appuyez sur ◀ ou ▶ pour sélectionner l'image, puis appuyez sur (SET).



- Lorsque vous appuyez sur (SET) après avoir attribué une image à tous les cadres, l'écran de confirmation d'impression s'affiche.



- Un aperçu de la mise en page s'affiche sur le bord droit de l'écran.
  - Sélectionnez une image à modifier et appuyez sur (SET), le numéro de cadre et ✓ sont ajoutés à l'image. Appuyez sur (BACK) pour supprimer ✓.
  - Vous pouvez spécifier une même image pour plusieurs cadres.
  - Vous ne pouvez pas créer de cadre vide.
  - Appuyez sur (EDIT) pour afficher le menu d'édition et imprimer une partie agrandie d'une image (rognage) (p. 33).
  - Si vous rognez l'image, une icône en forme de flèche (↕) figure dans le cadre de rognage pour vous permettre de déterminer l'orientation appropriée de l'image, une fois celle-ci rognée.

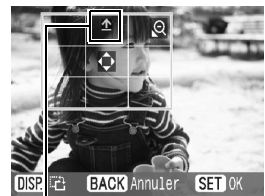

Indique le sens de la hauteur

- Le nombre d'images pour lesquelles vous pouvez réaliser un réglage de rognage par opération d'impression est le même que le nombre d'images modifiées.



**5** Vérifiez les réglages affichés sur l'écran.

**6** Appuyez sur .  
 • L'impression commence.





 Bulle

**1** Sélectionnez [Bulle] dans Impression créative.



- Pour sélectionner [Bulle], reportez-vous à Utilisation du menu (Impression créative) (p. 41).

**2** Appuyez sur  ou  pour sélectionner une image, puis appuyez sur .



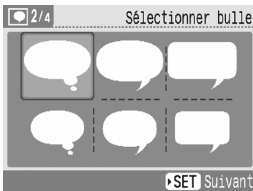

**3** Appuyez sur , ,  ou  pour sélectionner la bulle souhaitée, puis appuyez sur .



**5** • Utilisez  ou  pour spécifier le nombre de copies.



**2** • Appuyez sur  (EDIT) pour afficher le menu d'édition et imprimer une partie agrandie d'une image (rognage) (p. 33).  
 • Si vous rogniez l'image, une icône en forme de flèche () figure dans le cadre de rognage pour vous permettre de déterminer l'orientation appropriée de l'image, une fois celle-ci rognée.



La flèche indique dans quelle direction l'impression arrivera (avec Easy Photo Packs au format carte postale, la flèche est orientée vers le haut).

- Le réglage de rognage n'est disponible que pour une seule image pour chaque impression.

- 4 Appuyez sur ▲, ▼, ◀ ou ▶ pour sélectionner la couleur de la bulle, puis appuyez sur **SET**.

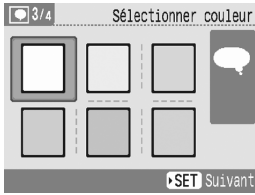

- 5 Appuyez sur ▲, ▼, ◀ ou ▶ pour placer la bulle à l'endroit souhaité, puis appuyez sur **SET**.



- L'écran de confirmation d'impression s'affiche.

- 6 Vérifiez les réglages affichés sur l'écran.





- 7 Appuyez sur **DISP.**

- L'impression commence.



- 5 • Appuyez sur **DISP.** pour faire pivoter la bulle.
- Vous ne pouvez ni agrandir ni réduire la bulle.
- 6 • Utilisez **+** ou **-** pour spécifier le nombre de copies.

 Effets photo

<b>Bords fondus</b>	Crée un effet dans lequel le centre de l'image est très distinct, tandis que l'entourage est à peine visible et en fondu.	
<b>Bords estompés</b>	Crée un effet dans lequel le centre de l'image est net, tandis que l'entourage est flou.	
<b>Adoucisseur</b>	Crée l'effet d'un objectif pour portraits ou d'un écran de flou pour adoucir l'image.	
<b>Étoiles</b>	Crée des points lumineux dans une image agrandie avec un effet d'étincellement.	
<b>Effet éclatant</b>	Crée l'effet d'une légère vapeur blanche.	
<b>Effet halo</b>	Crée l'effet d'une photo prise avec un appareil photo par sténopé (l'entourage est plus sombre et avec un contraste élevé).	
<b>Effet passé</b>	Crée l'effet d'une photo décolorée.	
<b>Sepia<sup>*1</sup></b>	Les images sont imprimées dans une tonalité sépia.	
<b>N &amp; B<sup>*1</sup></b>	Les images sont imprimées en noir et blanc.	
<b>Diapositive<sup>*1</sup></b>	Ce réglage rend les couleurs rouge, vert ou bleu plus intenses. Il génère des couleurs intenses, quoique très naturelles, comme celles que l'on obtient avec un film positif.	
<b>Ton chair<sup> *1 *2</sup></b>	Les tons chair sont reproduits dans une tonalité plus claire.	
<b>Ton chair<sup> +*1 *2</sup></b>	Les tons chair sont reproduits dans une tonalité plus sombre.	

\*1 N'apparaît pas si vous utilisez le Easy Photo Pack noir et blanc (E-P25BW).

\*2 Si une image contient une couleur similaire à la chair, celle-ci pourra également être affectée. Il peut arriver que les effets de couleur chair ne soient pas reproduits en fonction de la couleur de la peau.

**1** Sélectionnez [Effets photo] dans Impression créative.

- Pour sélectionner [Effets photo], reportez-vous à Utilisation du menu (Impression créative) (p. 41).

- 2** Appuyez sur ◀ ou ▶ pour sélectionner l'effet souhaité, puis appuyez sur **SET**.



- Un exemple de l'effet s'affiche.

- 3** Appuyez sur ◀ ou ▶ pour sélectionner l'image, puis appuyez sur **SET**.



- L'écran de confirmation d'impression s'affiche.

- 4** Vérifiez les réglages affichés sur l'écran.

- 5** Appuyez sur **SET**.

- L'impression commence.

**AAA** N° photo

- 1** Sélectionnez [N° photo] dans Impression créative.

- Pour sélectionner [N° photo], reportez-vous à Utilisation du menu (Impression créative) (p. 41).



- 3** • L'affichage de l'image terminée peut demander plus de temps.
- 4** • Utilisez **+** ou **-** pour spécifier le nombre de copies.
- L'image affichée peut être légèrement différente de la photo imprimée.

- 2** Appuyez sur ◀ ou ▶ pour sélectionner une image, puis appuyez sur **SET**.



- 3** Appuyez sur ▲, ▼, ◀ ou ▶ pour définir le format définitif, puis appuyez sur **SET**.

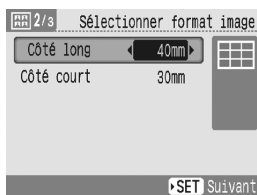

- 4** Rognez l'image au format souhaité, puis appuyez sur **SET**.

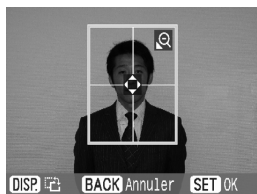

- L'écran de confirmation d'impression s'affiche.

- 5** Vérifiez les réglages affichés sur l'écran.

- 6** Appuyez sur **SET**.

- L'impression commence.



- Vous pouvez imprimer une photo d'identité à partir d'une image qui correspond aux pixels d'enregistrement du mode L (Large) des appareils photo numériques de la marque Canon, tels que les modèles PowerShot.
- Vous pouvez définir [Côté long] et [Côté court] dans l'écran de réglages du format.
  - L'aperçu de mise en forme affiché sur le côté droit de l'écran est utilisé à titre d'exemple.
- Pour obtenir des informations détaillées sur le rognage, consultez la section Agrandissement et impression d'une partie d'une image (rognage) (p. 33).
  - La taille du cadre de rognage change en fonction du format que vous définissez.
- Utilisez **+** ou **-** pour spécifier le nombre de copies.
  - Il est possible que la photo d'identité ne soit pas être acceptée officiellement, en fonction des organismes qui la demandent. Pour plus d'informations, contactez l'organisme demandeur.



## Impression vidéo

**1** Sélectionnez [Impression vidéo] dans Impression créative.

- Pour sélectionner [Impression vidéo], reportez-vous à Utilisation du menu (Impression créative) (p. 41).

**2** Appuyez sur ◀ ou ▶ pour sélectionner l'image, puis appuyez sur .





- L'écran de confirmation d'impression s'affiche.

**3** Vérifiez les réglages affichés sur l'écran.

**4** Appuyez sur .

- L'impression commence.



- Si la carte mémoire ne contient pas de fichier vidéo, [Impression vidéo] ne s'affiche pas.
  - Seuls les vidéos tournées avec des caméras numériques Canon, tels que les modèles PowerShot, peuvent être imprimées (toutefois, vous ne pouvez pas imprimer des vidéos prenant en charge la norme H.264).
  - Vous ne pouvez pas lire les vidéos.
- La première image d'une vidéo est affichée dans l'écran de sélection de vidéos.
  - Vous ne pouvez pas agrandir une vidéo.
- Utilisez  ou  pour spécifier le nombre de copies.



# Réglages impression

Vous pouvez définir des éléments liés à l'impression, tels que l'affichage ou non de la date, l'impression avec ou sans bord, la mise en page, etc.

Vous pouvez utiliser les réglages d'impression depuis le menu principal lorsque le mode d'impression est Normal ou Favoris.





## Utilisation du menu (Réglages impression)

**1** Mettez l'imprimante sous tension et appuyez sur  (MENU).

**2** Appuyez sur  ou  pour sélectionner [Réglages impression], puis appuyez sur .



- Le menu des réglages d'impression s'affiche.

**3** Appuyez sur  ou  pour sélectionner un élément, puis appuyez sur ,  ou  pour modifier la valeur du réglage.

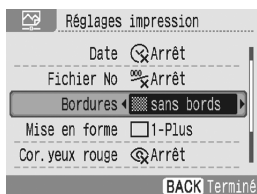

- Pour le réglage de chaque élément, reportez-vous aux pages [55](#) - [58](#).

**4** Appuyez sur .

- L'écran de confirmation apparaît si vous modifiez le réglage.

**5** Sélectionnez [OK], puis appuyez sur .

- Le réglage est enregistré et l'affichage retourne au menu principal.

## Menu Réglages d'impression

Le réglage par défaut est désigné par ✓.

Élément	Description	Réglages
<b>Date*</b>	Imprime la date de prise de vue sur l'image.	Marche, Arrêt (✓)
<b>Fichier No*</b>	Imprime le numéro de fichier sur l'image.	Marche, Arrêt (✓)
<b>Bordures*</b>	Imprime des bordures sur l'image.	avec bords, sans bords (✓)
<b>Mise en forme*</b>	Définit le nombre d'images à imprimer sur une seule feuille de papier ou crée une impression d'index.	Reportez-vous à la p. 57
<b>Cor.yeux rouge*</b>	Corrige les yeux rouges (se produisant dans les images lors de la prise de photos avec un flash dans des endroits sombres).	Marche, Arrêt (✓)
<b>Optimiser image*</b>	Corrige automatiquement l'image avec la qualité d'image optimale.	Marche (✓), Arrêt
<b>Réglage image</b>	Corrige la luminosité, le contraste, la définition ou la saturation de l'image de la manière souhaitée.	Reportez-vous à la p. 58
<b>Format de date</b>	Définit le format de date utilisé lors de l'impression avec la date.	aa/mm/jj, mm/jj/aa, jj/mm/aa

\* Ce paramètre n'est pas reflété lors de l'impression alors qu'un appareil photo est connecté. Si vous définissez l'appareil photo sur [Défaut] lorsque vous imprimez à partir de l'appareil photo connecté avec  (PictBridge), le réglage est pris en compte (uniquement lorsque [Mise en forme] est défini sur [Index], le réglage n'est pas pris en compte l'impression est réalisée comme [1-Plus], image seule).



### Correction yeux rouge

- Selon l'image, les yeux rouges peuvent ne pas être détectés automatiquement ou corrigés de façon optimale.  
Dans les exemples suivants, les yeux rouges peuvent ne pas être corrigés.
  - Visages qui apparaissent extrêmement petits, grands, sombres ou clairs par rapport à l'image globale.
  - Visages de profil ou en diagonale ou visages dont une partie est cachée.
- Des images ne contenant pas des yeux rouges pourraient avoir des parties autres que les yeux corrigées par erreur. Vous devez donc définir [Cor.yeux rouge] sur [Marche] uniquement lorsque vous imprimez des images avec des yeux rouges.

### Optimiser image

- Optimise automatiquement la couleur de l'ensemble de l'image, en particulier la couleur du visage lorsque l'image contient une personne, bien qu'elle puisse être corrigée comme vous le souhaitez.



## Impression avec Date, Fichier No, Bordures ou Mise en forme

- Si vous définissez les réglages Date, Fichier No, Bordures et Mise en forme à l'avance, certains réglages d'impression peuvent ne pas être disponibles. Consultez le tableau ci-dessous.

	Impression de base	Tout imprimer	Impression DPOF	Défilement automatique	Impression créative							
												
<b>Date</b>	○	○	–	○	–	–	–	–	–	○	–	–
<b>Fichier No</b>	○	○	–	○	–	–	–	–	–	○	–	–
<b>Bordures</b>	○	○	○*	○	–	–	–	–	○	–	–	–
<b>Mise en forme</b>	○	○	○*	–	–	–	–	–	–	–	–	–

○ : Réglage disponible

– : Réglage non disponible

\* Le [Type impression] doit être défini sur [Standard] dans les [Réglages impression] (lorsque vous utilisez un appareil photo numérique Canon).



: Cadres



: Clip arts



: Calendrier



: Plsrs mises en forme



: Bulle



: Effets photo



: N° photo



: Impression vidéo

## Mise en forme

**1-Plus** (✓)

Imprime une seule image par feuille.

**2-Plus**

Imprime 2 images par feuille.

**4-Plus**

Imprime 4 images par feuille.

**8-Plus**

Imprime 8 images par feuille.

**Form. Fixe**

Imprime l'image avec une bordure blanche sur le côté droit.  
 Vous pouvez uniquement définir [Form. Fixe] si vous utilisez le format L et le format carte postale.



Vous pouvez écrire votre message dans la zone latérale vierge avec un marqueur.





**Index**

Imprime un index de miniatures.



- Par exemple, vous pouvez définir une mise en forme avec bords ou sans bords avec le réglage 1-Plus, 2-Plus, 4-Plus ou 8-Plus.
- Lorsque la mise en forme est définie sur [Index] et le mode d'impression sur [Tout imprimer] (p. 37), toutes les images de la carte mémoire (ou ajoutées à l'imprimante) peuvent être imprimées sous la forme d'un index de miniatures.
- Vous ne pouvez pas spécifier la mise en forme des images.

## Réglage image

<b>Arrêt</b> (✓)	Imprime l'image sans la régler.	
<b>Luminosité</b>	Corrige la luminosité de l'image.	 <p>◀ : Assombrit l'image. ▶ : Éclaircit l'image.</p>
<b>Contraste</b>	Corrige la différence entre les zones claires et sombres (la gradation) de l'image.	 <p>◀ : Réduit la différence entre la lumière et l'obscurité de manière à faire ressortir la couleur moyenne. ▶ : Augmente la différence entre la lumière et l'obscurité.</p>
<b>Netteté</b>	Corrige le contour de l'image.	 <p>◀ : Adoucit le contour de l'image. ▶ : Accentue le contour de l'image.</p>
<b>Saturation*</b>	Corrige la couleur de l'image.	 <p>◀ : Rend l'image non contrastée. ▶ : Accentue les couleurs de l'image.</p>

\* N'est pas disponible si vous utilisez une cartouche noir et blanc (Easy Photo Pack E-P25BW).



## Impression d'images favorites

Imprimez des images ajoutées à la mémoire intégrée à l'imprimante.



Précautions pour l'ajout d'images à l'imprimante.

- Une fois que vous ajoutez (téléchargez) une image sur l'imprimante, vous ne pouvez pas la restaurer sur un ordinateur ou une carte mémoire. Avant d'effacer des données d'une carte mémoire, sauvegardez les données sur un ordinateur ou une CD, en plus de les ajouter à l'imprimante.

# Ajoutez des images favorites à l'imprimante





Ajoutez des images de la carte mémoire vers la mémoire intégrée à l'imprimante.





- Vous ne pouvez pas copier des images ajoutées à l'imprimante sur un ordinateur ou des cartes mémoire. Avant d'effacer des données sur une carte mémoire, enregistrez les données sur un ordinateur ou un CD, en plus de les ajouter à l'imprimante.
- N'éteignez pas l'ordinateur pendant l'ajout d'images à l'imprimante. Les images ou informations sur les images ajoutées pourraient être effacées.

## Sélection d'images à ajouter

**1** Mettez l'imprimante sous tension et insérez une carte mémoire dans le logement de carte mémoire approprié (p. 31).

**2** Appuyez sur  (MENU), sélectionnez [Ajouter aux favoris] avec  ou  et appuyez sur .



**3** Sélectionnez [Sélect. Et Ajouter] avec  ou  et appuyez sur .



- 2**
- Vous ne pouvez pas ajouter des images comme favoris même en connectant directement un appareil photo ou un ordinateur à l'imprimante.
  - Les effets peuvent différer lors de l'impression d'images ajoutées à l'imprimante, ou lors de l'impression d'images depuis une carte mémoire, avec des paramètres de correction tels que Optimiser image définis.



- 4** Appuyez sur ◀ ou ▶ pour sélectionner des images, puis appuyez sur **SET**.

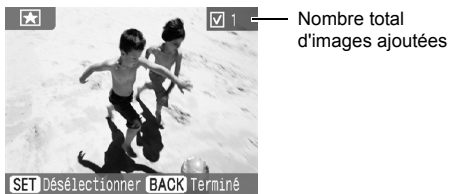

- 5** Appuyez sur **○** (BACK).

- L'écran de confirmation s'affiche.

- 6** Sélectionnez [OK] avec ◀ ou ▶ et appuyez sur **SET**.

- L'ajout d'images débute.



- 4**
- Vous pouvez ajouter un maximum de 999 images. Suivant la taille de fichier de l'image, il se peut que vous ne puissiez pas ajouter 999 images.
  - Sélectionnez une image et appuyez sur **SET**, ✓ est ajouté à l'image. Appuyez de nouveau sur **SET** pour supprimer ✓.
  - Si vous répétez l'étape 4, vous pouvez ajouter plusieurs images en même temps.
  - Vous pouvez ajouter un maximum de 999 images en même temps.
- 6**
- Les images déjà ajoutées ne peuvent pas l'être de nouveau.
  - Les images ou films qui ne peuvent pas être imprimés ne peuvent pas être ajoutés.

## Ajouter toutes les images

- 1** Sélectionnez [Ajouter Tout] comme à l'étape 3, page 60, et appuyez sur **SET**.



- L'écran de confirmation s'affiche.

- 2** Sélectionnez [OK] avec ◀ ou ▶ et appuyez sur **SET**.

- L'ajout d'images débute.







- 2**
- Les images déjà ajoutées ne peuvent pas l'être de nouveau.



# Imprimer des images ajoutées

Sélectionnez des images ajoutées à la mémoire intégrée à l'imprimante et imprimez.

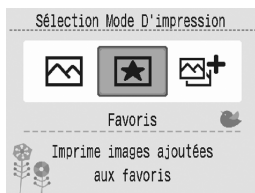

1 Mettez l'imprimante sous tension.

2 Appuyez sur  (MODE), sélectionnez Favoris avec  ou  et appuyez sur .



3 Appuyez sur  ou  pour sélectionner les images.





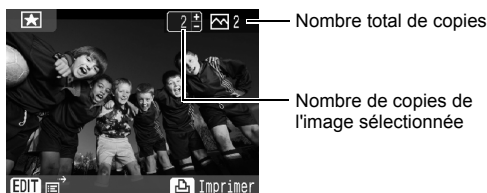

4 Appuyez sur  ou  pour spécifier le nombre de copies.



5 Appuyez sur .

- L'impression commence.



- Appuyez sur  (MENU) pour afficher le menu principal. Les paramètres suivants sont disponibles.
  - Tout imprimer (p. 37)
  - Protéger (p. 63)
  - Effacer (p. 66)
  - Défilmt. auto (p. 39)
  - Réglages impression (p. 54)
  - Réglage imprimante (p. 99)
- Appuyez sur  pour afficher le menu Impression créative et l'Impression créative est disponible (p. 40).
- Appuyez sur  (DISP.) pour modifier l'écran d'informations sur l'image (p. 16).
- Appuyez sur  (EDIT) pour afficher le menu d'édition, et vous pouvez imprimer l'image après l'édition (pp. 33, 35, 36).
- Vous pouvez spécifier un maximum de 99 copies par image.
  - Définissez les bordures, la date et l'heure et d'autres fonctions dans [Réglages impression] à l'avance (p. 54).
  - Si vous répétez les étapes 3 et 4, vous pouvez spécifier le nombre de copies à imprimer pour plusieurs images, puis imprimer toutes les images en même temps.
- Si vous appuyez sur  lorsque le nombre de copies de toutes les images est défini sur 0, vous pouvez imprimer uniquement une copie de l'image sélectionnée.

# Protéger

Protégez les images favorites ajoutées à l'imprimante (ou à l'historique d'impression) pour éviter tout effacement accidentel.





Vous pouvez sélectionner cette fonction lorsque le mode d'impression est Favoris ou Réimprimez. Dans cette section, les instructions sont basées sur le mode Favoris.







N'éteignez pas l'imprimante pendant la protection. Les images ajoutées ou l'historique d'impression pourraient être effacés.

## Sélectionner et protéger

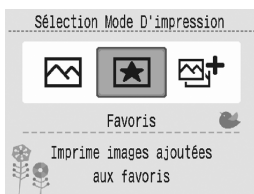

**1** Mettez l'imprimante sous tension.

**2** Appuyez sur  (MODE), sélectionnez Favoris avec  ou  et appuyez sur .



**3** Appuyez sur  (MENU), sélectionnez [Protéger] avec  ou  et appuyez sur .



- 2** • Lors de la protection de l'historique d'impression, appuyez sur  (MODE) et passez en mode Réimprimez avec  ou .

- 4** Sélectionnez [Sélect. Et Protéger] avec ▲ ou ▼ et appuyez sur **SET**.

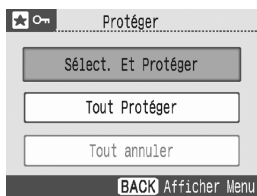

- 5** Appuyez sur ◀ ou ▶ pour sélectionner l'image, puis appuyez sur **SET**.



- 6** Appuyez sur ○ (BACK).

- L'écran de confirmation s'affiche.

- 7** Sélectionnez [OK] avec ◀ ou ▶ et appuyez sur **SET**.

- La protection commence.



- 5**
- Sélectionnez un historique d'impression avec ▲ ou ▼ lorsque le mode d'impression est Réimprimez.
  - Sélectionnez une image à protéger et appuyez sur **SET**, ✓ est ajouté à l'image. Appuyez de nouveau sur **SET** pour supprimer ✓.
  - Si vous répétez l'étape 5, vous pouvez protéger plusieurs images en même temps.

## Tout Protéger

- 1 Sélectionnez [Tout Protéger] comme à l'étape 4, page 64, et appuyez sur **SET**.



- L'écran de confirmation s'affiche.

- 2 Sélectionnez [OK] avec ◀ ou ▶ et appuyez sur **SET**.

- La protection commence.

## Annuler la protection de tout

- 1 Sélectionnez [Tout annuler] comme à l'étape 4, page 64, et appuyez sur **SET**.



- L'écran de confirmation s'affiche.

- 2 Sélectionnez [OK] avec ◀ ou ▶ et appuyez sur **SET**.

- La protection est annulée.



- 1 • [Tout annuler] ne peut pas être sélectionné si aucune image n'est protégée.  
• Lors de l'annulation de la protection des images individuellement, supprimez ✓ dans [Sélect. Et Protéger] (p. 63).

# Effacer





Effacez les images favorites ajoutées à l'imprimante (ou à l'historique d'impression). Vous pouvez sélectionner cette fonction lorsque le mode d'impression est Favoris ou Réimprimez. Dans cette section, les instructions sont basées sur le mode Favoris.







N'éteignez pas l'imprimante pendant l'effacement. Les images ajoutées ou l'historique d'impression pourraient être effacés.

## Sélectionner et effacer

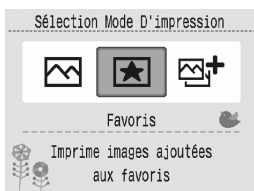



**1** Mettez l'imprimante sous tension.

**2** Appuyez sur  (MODE), sélectionnez Favoris avec  ou  et appuyez sur .



**3** Appuyez sur  (MENU), sélectionnez [Effacer] avec  ou  et appuyez sur .



- 2** • Lors de l'effacement de l'historique d'impression, appuyez sur  (MODE) et passez en mode Réimprimez avec  ou  et appuyez sur .

- 4** Sélectionnez [Sélect. Et Effacer] avec ▲ ou ▼ et appuyez sur **SET**.

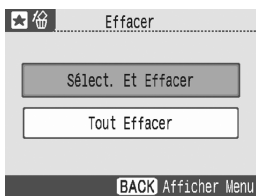

- 5** Appuyez sur ◀ ou ▶ pour sélectionner l'image, puis appuyez sur **SET**.



- 6** Appuyez sur ○ (BACK).

- L'écran de confirmation s'affiche.

- 7** Sélectionnez [OK] avec ◀ ou ▶ et appuyez sur **SET**.

- L'effacement commence.



- 5**
- Appuyez sur ▲ ou ▼ pour sélectionner un historique d'impression lorsque le mode d'impression est Réimprimez.
  - Sélectionnez une image à effacer et appuyez sur **SET**, ✓ est ajouté à l'image. Appuyez de nouveau sur **SET** pour supprimer ✓.
  - Les images protégées (p. 63) ne peuvent pas être sélectionnées.
  - Si vous répétez l'étape 5, vous pouvez effacer plusieurs images en même temps.

## Tout Effacer

- 1 Sélectionnez [Tout Effacer] comme à l'étape 4, page 67, et appuyez sur **SET**.

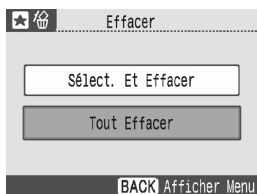

- L'écran de confirmation s'affiche.

- 2 Sélectionnez [OK] avec ◀ ou ▶ et appuyez sur **SET**.

- L'effacement commence.





# Réimpression

Réimprimez des images depuis l'historique des impressions.





# Réimprimer

Sélectionnez l'historique d'impression depuis lequel vous voulez réimprimer depuis la liste des historiques d'impression et imprimez. L'historique d'impression peut être enregistré lorsque [Sauve/Réimp.] dans [Réglage imprimante] est défini sur [Marche] (valeur par défaut).





Vous pouvez enregistrer maximum de 99 éléments dans l'historique d'impression. Lors de l'enregistrement de plus de 99 éléments dans l'historique d'impression, les éléments les plus anciens sont remplacés par les nouveaux.

**1** Mettez l'imprimante sous tension.

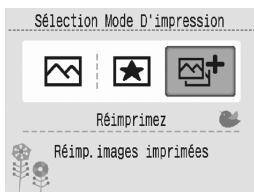
**2** Appuyez sur  (MODE), sélectionnez Réimprimez avec  ou  et appuyez sur .



**3** Sélectionnez un historique d'impression avec  ou  et appuyez sur .

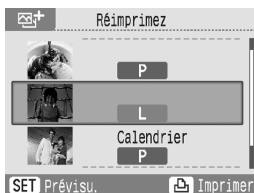



• L'écran de confirmation s'affiche.



**2** • Appuyez sur  (MENU) pour afficher le menu principal. Les paramètres suivants sont disponibles.

- Protéger (p. 63)
- Effacer (p. 66)
- Réglage imprimante (p. 99)

**3** • Vous pouvez contrôler les images en appuyant sur  ou  si un historique d'impression contient plusieurs images.

- Vous ne pouvez pas imprimer l'historique d'impression lorsque le Easy Photo Pack inséré n'est pas du même type que celui de l'historique d'impression.
- L'historique d'impression n'est pas enregistré lors d'une impression avec [Impression vidéo] dans Impression créative, ou lorsque [Mise en forme] dans [Réglages impression] est défini sur [Index].
- Appuyez sur  pour n'imprimer qu'une copie de l'historique d'impression sélectionné.

## 4 Vérifiez l'historique d'impression à l'écran.





Nombre de copies

## 5 Appuyez sur .



- L'impression commence.



- 4 • Le nombre de copies n'est pas enregistré dans l'historique d'impression. Spécifiez le nombre de copies avec  ou .



## Impression à partir d'un appareil photo

Imprimez à partir d'un appareil photo prenant en charge  (PictBridge) ou  (Canon Direct Print) en le connectant à l'imprimante.

PictBridge est une norme industrielle permettant d'imprimer des images directement à partir d'un appareil photo numérique ou d'un caméscope, quel que soit le fabricant ou le modèle, sans utiliser un ordinateur.





- Avant de connecter un appareil photo, assurez-vous qu'aucune carte mémoire n'est insérée dans l'imprimante et qu'un ordinateur n'est pas connecté à l'imprimante.
- Il est impossible d'imprimer à partir d'un appareil photo lorsqu'une cartouche prenant en charge les impressions dorées ou argentées (Easy Photo Pack E-P20G/E-P20S) est insérée dans l'imprimante.
- Vérifiez que l'appareil photo est compatible avec la norme PictBridge ou avec la technologie Direct Print.
- Utilisez le câble d'interface (câble USB) fourni avec l'appareil photo pour le connecter à l'imprimante.
- Assurez-vous que les réglages de communications de l'appareil photo sont correctement configurés.
- Définissez la configuration de l'impression dans l'appareil photo.
- Pour obtenir des détails sur la gestion de l'appareil photo, consultez le guide de l'utilisateur de l'appareil.

# Imprimer des images lorsque l'imprimante est connectée à un appareil photo

Cette section explique, sous forme d'exemple, la procédure à suivre pour imprimer avec un appareil photo numérique Canon connecté.

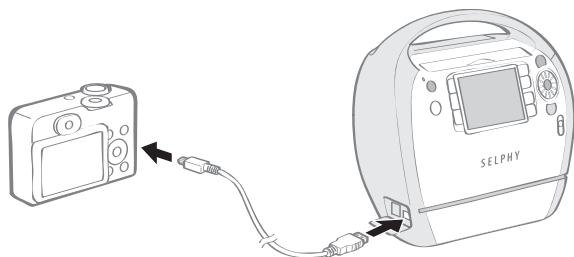

- 1 Connectez un appareil photo au connecteur USB pour appareil photo de l'imprimante avec le câble d'interface fourni avec l'appareil photo.

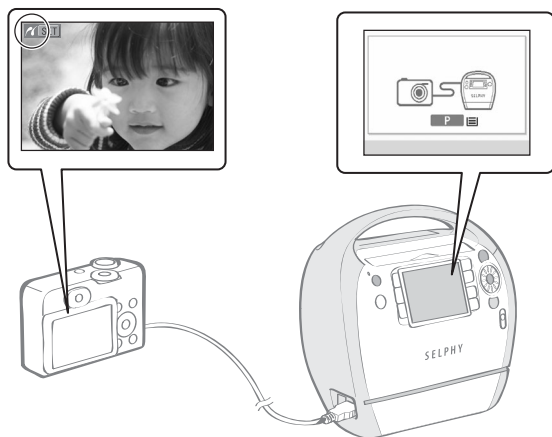

- 2 Appuyez sur  jusqu'à ce que le voyant d'alimentation s'allume en vert pour mettre l'imprimante sous tension.

- 3 Mettez l'appareil photo en marche pour afficher une image.





- L'écran Camera Direct s'affiche sur l'écran LCD de l'imprimante.
- L'icône  ou  apparaît sur le moniteur LCD de l'appareil photo.

- 4 Sélectionnez l'image à imprimer avec l'appareil photo.

- 5 Appuyez sur  (Bouton Imprimer/Partager de l'appareil photo).
  - L'impression commence.



- 3** • Le bouton ON devient vert dès que l'imprimante est prête à imprimer.
  - Si une erreur se produit pendant la connexion ou l'impression, consultez le message affiché sur l'écran LCD de l'imprimante ou de l'appareil photo.
  - Si l'icône  est affichée sur l'écran LCD de l'appareil photo, vous ne pouvez pas utiliser la cartouche noir et blanc (Easy Photo Pack E-P25BW).
  
- 5** • Si l'appareil photo ne dispose pas du bouton , effectuez la procédure d'impression avec l'appareil photo.
  - L'appareil photo retourne à l'écran de lecture une fois l'impression correctement effectuée.
  - Vous ne pouvez pas annuler l'impression avec  (BACK) sur l'imprimante lorsque vous imprimez avec un appareil photo connecté. Utilisez l'appareil photo pour annuler l'impression.
  - Si l'impression ne démarre pas, vérifiez si des messages ne sont pas affichés sur l'écran LCD de l'appareil photo.
  - Le réglage de la date, du nombre de copies ou de la mise en page est disponible avec les appareils photos Canon (mais pas tous les modèles). Pour obtenir plus de détails, voir le Guide d'utilisation de l'appareil photo.



## Impression à partir d'un téléphone portable (Impression sans fil)

Transmettez et imprimez les images prises avec un téléphone portable équipé d'un appareil photo qui prene en charge la communication de données infrarouge ou la technologie Bluetooth.



- Au cours de l'impression sans fil, n'insérez pas de carte mémoire et ne connectez pas un appareil photo ou un ordinateur à l'imprimante.
- Il est impossible d'imprimer sans fil depuis un téléphone portable par transmission infrarouge si la cartouche prenant en charge les impressions dorées ou argentées (Easy Photo Pack E-P20G/E-P20S) est insérée.
- L'impression sans fil par transmission infrarouge n'est pas disponible lorsque le mode d'impression est Favoris ou Réimprimez. Passez en mode Normal.
- Vous ne pouvez pas imprimer via une connexion sans fil entre l'imprimante et un ordinateur.
- Seuls des fichiers de données images d'une taille maximale de 3 Mo environ peuvent être envoyés (la taille maximale des fichiers dépend du téléphone portable).
- Les volumes de données importants augmentent la durée de transmission des données. Par conséquent, un certain temps peut s'écouler avant le début de l'impression.
- Par exemple, les films, e-mails, répertoires téléphoniques ou données d'images, par exemple, téléchargées depuis un URL jointe à e-mail ne peuvent pas être imprimés.
- Il est possible que l'imprimante ne puisse pas imprimer les images sauvegardées sur la carte mémoire de certains téléphones portables.
- La position et l'orientation (horizontale ou verticale) des images à imprimer sont définies automatiquement par l'imprimante. Étant donné que les images sont agrandies ou réduites pour s'adapter au format de papier, les bords de l'image peuvent être rognés avec certaines combinaisons de format d'image et de papier.
- Consultez le manuel de l'utilisateur de votre téléphone portable pour obtenir des informations sur l'utilisation de ses fonctions sans fil.

# Impressions sans fil infrarouge (IrDA)

Imprimez des images transmises par un téléphone portable prenant en charge la communication de données infrarouge (IrDA).

L'imprimante SELPHY prend en charge IrSimple (communication de données infrarouge grande vitesse).

- Le téléphone portable doit être doté des fonctions suivantes.
  - Communication de données infrarouge (port de communication de données infrarouge prenant en charge IrDA).
  - Un appareil photo intégré capable d'enregistrer et de sauvegarder des images JPEG.

**1** Vérifiez qu'aucune carte mémoire n'est insérée dans l'imprimante, ou qu'aucune unité Bluetooth n'est connectée, et que l'appareil photo n'est pas connecté via un câble USB.

**2** Appuyez sur  jusqu'à ce que le voyant d'alimentation s'allume en vert pour mettre l'imprimante sous tension.

**3** Transmettez une image de votre téléphone portable à l'imprimante.

Dans les limites de 20 cm (7,9 pouces) (ne placez pas d'objets dans cet espace).

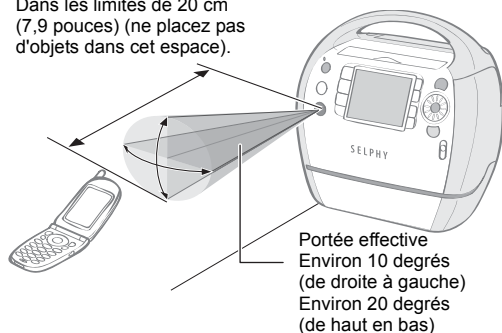

- L'impression commence une fois la transmission des données terminée et le témoin d'alimentation clignote en vert.



- 3** • L'impression s'effectue en fonction de la valeur des réglages spécifiés dans [Réglages impression]. Vous devez effectuer le réglage de chaque élément à l'avance (p. 54).
- Si une erreur se produit, un message apparaît sur l'écran de l'imprimante ou du téléphone portable.
  - Vous ne pouvez pas annuler l'impression en appuyant sur  (BACK) au cours de l'impression infrarouge.
  - Si le transfert ne s'effectue pas correctement, rapprochez le téléphone portable du récepteur de données infrarouge en le positionnant en face de ce dernier, puis relancez le transfert.
  - Veuillez noter que la distance à laquelle des signaux infrarouges peuvent être échangés varie en fonction du modèle de téléphone portable dont vous disposez. Pour obtenir des détails sur la connexion, consultez le manuel d'utilisation de votre téléphone portable.



# Impression via Bluetooth

Si vous installez l'unité Bluetooth BU-30 (vendue séparément) sur l'imprimante, vous pouvez imprimer des images en transmettant les données à partir d'un téléphone portable équipé de la technologie Bluetooth.

- Le téléphone portable doit être doté des fonctions suivantes.
  - Fonctionnalités Bluetooth intégrées et profils compatibles avec BIP (Basic Imaging Profile), OPP (Object Push Profile) ou BPP (Basic Printing Profile). Pour obtenir des détails sur les profils compatibles, consultez le manuel de l'utilisateur de votre téléphone portable.
  - Un appareil photo intégré capable d'enregistrer et de sauvegarder des images JPEG.

**1** Vérifiez qu'aucune carte mémoire n'est insérée dans l'imprimante, ou qu'aucun appareil photo n'est connecté à l'imprimante via un câble USB.

**2** Installez l'unité Bluetooth BU-30, vendue séparément.

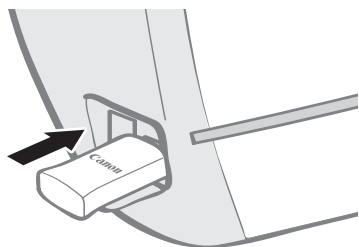

**3** Appuyez sur  jusqu'à ce que le voyant d'alimentation s'allume en vert pour mettre l'imprimante sous tension.

**4** Effectuez les réglages Bluetooth.

- Pour obtenir des détails sur les réglages Bluetooth, consultez la section Réglages Bluetooth dans le menu Réglage imprimante (p. 101).

## 5 Transmettez une image de votre téléphone portable à l'imprimante.

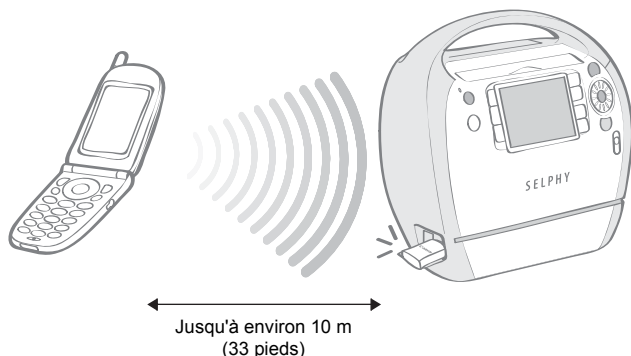

- L'impression commence une fois la transmission des données terminée.



- 5** • Au cours de la transmission de données, le voyant d'alimentation clignote rapidement en vert. Lorsque l'impression commence, il clignote plus lentement.
- Si une erreur se produit, un message apparaît sur l'écran de l'imprimante ou du téléphone portable.
  - L'unité Bluetooth clignote en bleu au cours de la transmission. Si le transfert des données est interrompu, le voyant cesse de clignoter. Consultez le message apparaissant sur l'affichage du téléphone portable si une erreur se produit.
  - Vous ne pouvez pas annuler l'impression en appuyant sur  (BACK) au cours de l'impression Bluetooth.
  - Pour obtenir des détails sur l'envoi ou l'établissement d'une connexion Bluetooth, consultez le guide d'utilisation de votre périphérique Bluetooth.
  - La distance maximale de communication est approximativement de 10 m (33 pieds). Toutefois, cette distance ou la vitesse d'impression sont parfois modifiées en raison des conditions suivantes :
    - Obstacles ou conditions radioélectriques entre les appareils de communications
    - Sites dans lesquels des champs magnétiques, de l'électricité statique ou des interférences radioélectriques sont générés
    - Réactivité de la réception et performances de l'antenne des appareils de communications



## Impression à partir d'un ordinateur

Imprimez à partir d'un ordinateur connecté à l'imprimante.



- Avant de connecter un ordinateur, assurez-vous qu'aucune carte mémoire n'est insérée dans l'imprimante et qu'un appareil photo n'est pas connecté à l'imprimante.
- L'impression à partir d'un ordinateur n'est pas disponible lorsque le mode d'impression est Favoris ou Réimprimez. Passez en mode Normal.
- Lorsque vous utilisez le câble USB, veillez à connecter directement l'imprimante à l'ordinateur. Si vous connectez le câble USB à un concentrateur USB, l'imprimante risque en effet de ne pas fonctionner correctement.
- L'imprimante risque de ne pas fonctionner correctement si d'autres périphériques USB (à l'exception d'une souris USB ou d'un clavier USB) sont utilisés en même temps que l'imprimante. Déconnectez tous les autres périphériques USB de l'ordinateur, puis reconnectez l'imprimante.
- Ne laissez pas l'ordinateur en mode veille lorsque l'imprimante est connectée à un port USB. Si cela se produit par inadvertance, ne déconnectez pas le câble USB de l'ordinateur lorsque celui-ci est en mode veille.
- Ne connectez pas l'ordinateur à l'imprimante avant d'avoir installé le pilote d'imprimante. Suivez les instructions fournies dans le présent guide.
- Vous devez ouvrir une session en tant qu'administrateur pour commencer l'installation du pilote et des logiciels de l'imprimante.
- Pour obtenir des détails sur l'utilisation de l'ordinateur, consultez le manuel d'utilisation de votre ordinateur.

# Configuration requise

Installez les logiciels sur un ordinateur répondant à la configuration minimale requise suivante.

## Windows

<b>Système d'exploitation</b>	Windows Vista (y compris Service Pack 1) Windows XP Service Pack 2
<b>Configuration</b>	Le système d'exploitation ci-dessus doit être préinstallé sur les ordinateurs équipés de ports USB intégrés.
<b>Processeur</b>	Windows Vista : Pentium 1,3 GHz ou supérieur Windows XP : Pentium 500 MHz ou supérieur
<b>Mémoire RAM</b>	Windows Vista : 512 Mo minimum Windows XP : 256 Mo minimum
<b>Interface</b>	USB
<b>Espace disque disponible</b>	Canon Utility ZoomBrowser EX : 200 Mo minimum SELPHY Contents Utility : 40 Mo minimum Ulead Photo Express LE : 300 Mo minimum Canon SELPHY Printer Driver : 5 Mo minimum (quantité d'espace disque disponible nécessaire pour l'installation)
<b>Affichage</b>	1 024 x 768 pixels minimum High Color (16 bit) minimum

## Macintosh

<b>Système d'exploitation</b>	Mac OS X (v.10.4 - v.10.5)
<b>Configuration</b>	Le système d'exploitation ci-dessus doit être préinstallé sur les ordinateurs équipés de ports USB intégrés.
<b>Processeur</b>	PowerPC G4/G5 ou processeur Intel
<b>Mémoire RAM</b>	Mac OS 10.5 : 512 Mo minimum Mac OS 10.4 : 256 Mo minimum
<b>Interface</b>	USB
<b>Espace disque disponible</b>	Canon Utility ImageBrowser : 300 Mo minimum SELPHY Contents Utility : 40 Mo minimum Canon SELPHY Printer Driver : 4 Mo minimum (quantité d'espace disque disponible nécessaire pour l'installation)
<b>Affichage</b>	1 024 x 768 pixels minimum 32 000 couleurs ou plus



- Un lecteur de CD-ROM est nécessaire pour installer les logiciels.
- Même si la configuration requise est conforme, toutes les fonctions informatiques ne peuvent être garanties.
- Ulead Photo Express LE pris en charge sur Windows uniquement.
- Les logiciels pour ordinateurs Macintosh ne peuvent pas être utilisés sur des disques UFS (Unix File System).
- Les logiciels pour ordinateurs Macintosh peuvent uniquement être utilisés sur des disques formatés au format Mac OS Extended (journalisé).

# Installer le pilote d'imprimante et les logiciels

Le CD-ROM Compact Photo Printer Solution Disk contient les logiciels dont votre ordinateur a besoin pour imprimer. Installez le pilote d'imprimante et les logiciels (p. 88) en suivant la procédure ci-dessous.



Avant d'installer le pilote d'imprimante, ne connectez pas l'imprimante à un ordinateur.



Les instructions fournies dans cette section sont destinées aux systèmes d'exploitation Windows XP et Mac OS X (v.10.4). Si vous utilisez une autre version de Mac OS, les procédures peuvent être légèrement différentes de celles présentées.

## Windows

### Installation du pilote d'imprimante

**1** Insérez le CD-ROM Compact Photo Printer Solution Disk fourni dans l'ordinateur.

- Le programme d'installation s'affiche.

**2** Sélectionnez l'imprimante que vous utilisez.

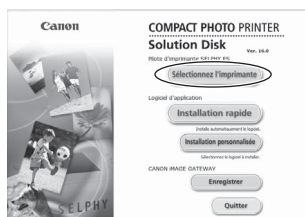

**3** Cliquez sur [Oui], si vous acceptez toutes les conditions de la licence d'utilisation des logiciels.

- Le programme d'installation démarre et l'écran indiquant de connecter l'imprimante s'affiche.



- 1** • Fermez tous les programmes en cours d'exécution.

- 4** Connectez l'imprimante à l'ordinateur en suivant les instructions affichées à l'écran, puis mettez l'imprimante sous tension.

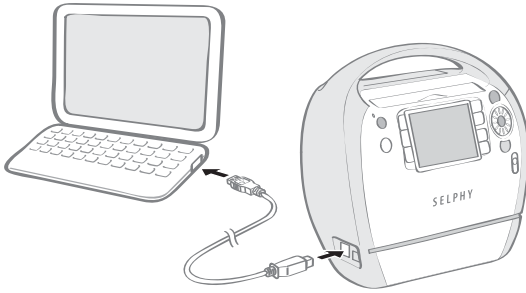

- Une boîte de dialogue apparaît pour vous informer que l'installation est terminée.

- 5** Cliquez sur [Terminer].

- L'installation du pilote d'imprimante est terminée.
- Ensuite, installez les logiciels sur l'ordinateur.



- 4**
- Pour connecter l'imprimante à l'ordinateur, vous avez besoin d'un câble USB disponible dans le commerce. Le câble USB ne doit pas mesurer plus de 2,5 mètres.
  - Après avoir connecté l'imprimante à l'ordinateur, l'écran de connexion à l'ordinateur apparaît sur l'écran LCD.

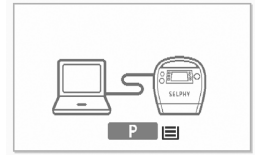

- Appuyez sur **SET** lorsque l'écran suivant apparaît.



- Redémarrez votre ordinateur lorsqu'une boîte de dialogue qui s'affiche vous invite à le faire.

- 5**
- Si vous souhaitez désinstaller le pilote d'imprimante, procédez de la façon suivante sur l'ordinateur. Dans le menu [Démarrer], sélectionnez [Tous les programmes] - [Canon SELPHY XXXX] - [Désinstallation].

## Installation des logiciels

**6** Insérez le CD-ROM Compact Photo Printer Solution Disk fourni dans l'ordinateur.

- Le programme d'installation s'affiche.

**7** Cliquez sur le bouton des logiciels d'application [Installation rapide].

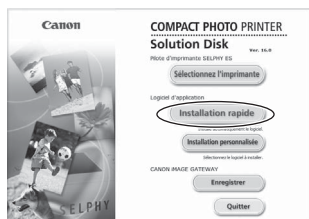

- L'écran de confirmation de l'installation apparaît.

**8** Cliquez sur [Installer].



- Suivez les instructions affichées à l'écran jusqu'à ce qu'une boîte de dialogue vous informant que l'installation est terminée apparaît.

**9** Cliquez sur [Terminer].

- L'installation des logiciels est terminée. Retirez le CD-ROM.



- 6** • Si le CD-ROM est déjà inséré et que le programme d'installation n'apparaît pas, retirez le CD-ROM et réinsérez-le.

- 7** • Cliquez sur [Installation personnalisée] pour sélectionner des programmes pour une installation individuelle.

- 9** • Si vous souhaitez désinstaller les logiciels, procédez de la façon suivante sur l'ordinateur. Dans le menu [Démarrer], sélectionnez [Tous les programmes] - [Canon Utilities] - [Zoom Browser EX] - [Désinstallation de Zoom Browser EX].

- Utilisez la même procédure pour désinstaller les autres logiciels. Pour désinstaller Ulead Photo Express LE, dans le menu [Démarrer], sélectionnez [Panneau de configuration] - [Ajout/Suppression de programmes].



Macintosh

Installation du pilote d'imprimante

**1** Insérez le CD-ROM Compact Photo Printer Solution Disk fourni dans l'ordinateur, puis double-cliquez sur l'icône  dans la fenêtre du CD-ROM.

**2** Sélectionnez l'imprimante que vous utilisez.

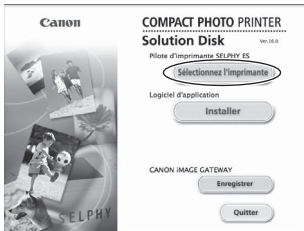

**3** Cliquez sur [J'accepte], si vous acceptez toutes les conditions de la licence d'utilisation des logiciels.

- L'impression commence.



- 1** • Fermez tous les programmes en cours d'exécution.

- 4** Cliquez sur  et sélectionnez [Installation rapide], puis cliquez sur [Installer].

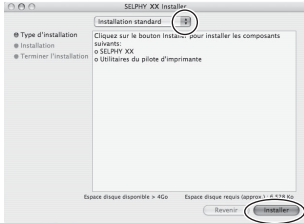

- L'installation commence. Suivez les instructions affichées à l'écran jusqu'à ce qu'une boîte de dialogue vous invitent à redémarrer l'appareil.

- 5** Suivez les instructions affichées à l'écran, puis redémarrez l'ordinateur.

- 6** Connectez l'imprimante à l'ordinateur et mettez-la sous tension.

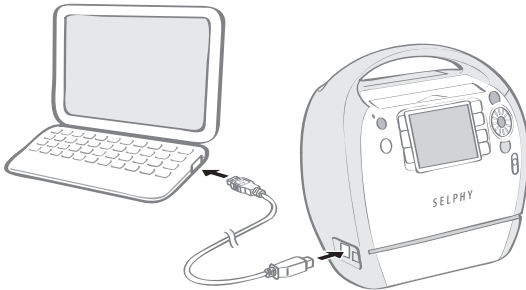

- L'imprimante sera enregistrée sur l'ordinateur.



- 6**
- Pour connecter l'imprimante à l'ordinateur, vous avez besoin d'un câble USB disponible dans le commerce. Le câble USB ne doit pas mesurer plus de 2,5 mètres.
  - Après avoir connecté l'imprimante à l'ordinateur, l'écran de connexion à l'ordinateur apparaît sur l'écran LCD.



- Appuyez sur  lorsque l'écran suivant apparaît.



- Si vous souhaitez désinstaller le pilote d'imprimante, double-cliquez sur l'icône  dans le CD-ROM Solution Disk, sélectionnez l'écran du programme d'installation et suivez les instructions affichées à l'écran. Ensuite, supprimez l'imprimante de la liste des imprimantes.

## Installation des logiciels

**7** Insérez le CD-ROM Compact Photo Printer Solution Disk fourni dans l'ordinateur, puis double-cliquez sur l'icône  dans la fenêtre du CD-ROM.

- Le programme d'installation s'affiche.

**8** Cliquez sur [Installer].



**9** Sélectionnez [Installation rapide] et cliquez sur [Suivant].

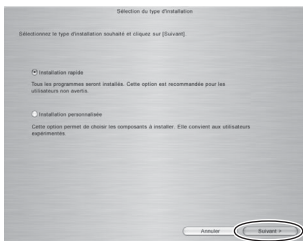

- Suivez les instructions affichées à l'écran jusqu'à ce qu'une boîte de dialogue vous informant que l'installation est terminée apparaît.

**10** Cliquez sur [OK].

- L'installation des logiciels est terminée. Retirez le CD-ROM.



- 9** • Cliquez sur [Installation personnalisée] pour sélectionner des programmes pour une installation individuelle.
- 10** • Si vous souhaitez désinstaller les logiciels, faites glisser le dossier des applications (le dossier dans lequel ils ont été installés) vers la Corbeille, puis videz la Corbeille.

# Présentation des programmes fournis



Pour les opérations d'impression, reportez-vous au menu [Aide] des logiciels ou à un message affiché à l'écran.

## Windows

### ZoomBrowser EX

Utilisez ce logiciel multifonctions pour imprimer, gérer, afficher, éditer et exporter des images.

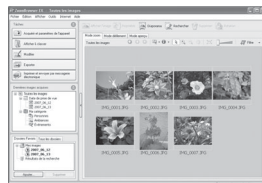

### Ulead Photo Express LE

Utilisez les fonctions de ce logiciel pour ajouter des cadres ou du texte à vos images, et pour les imprimer facilement de diverses manières.

Si vous utilisez une cartouche prenant en charge les impressions dorées ou argentées (Easy Photo Pack E-P20G/E-P20S), vous pouvez aussi imprimer avec du texte, des vignettes clip arts et des cadres dorés ou argentés.



### SELPHY Contents Utility

Utilisez ce logiciel pour ajouter (actualiser) des [Cadres] et [Clip arts] dans Impression créative (contenu) à l'imprimante. Enregistrez d'abord le contenu sur une carte mémoire, puis ajoutez-le à l'imprimante (actualisez).



## Macintosh

**ImageBrowser**

Utilisez ce logiciel multifonctions pour imprimer, gérer, afficher, éditer et exporter des images.

**SELPHY Contents Utility**

Utilisez ce logiciel pour ajouter (actualiser) des [Cadres] et [Clip arts] dans Impression créative (contenu) à l'imprimante. Enregistrez d'abord le contenu sur une carte mémoire, puis ajoutez-le à l'imprimante (actualisez).



## Ulead Photo Express LE

Cette section présente brièvement l'insertion des cadres et du texte, puis l'impression.  
Pour toute question sur Ulead Photo Express LE, veuillez cliquer sur le lien ci-dessous :  
<http://www.ulead.com/events/canon/selphy/>

**1** Double-cliquez sur  sur le bureau.

- Ulead Photo Express LE démarre.

**2** Sélectionnez  et cliquez sur  [Impression SELPHY].



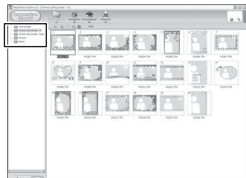

**3** Sélectionnez le papier depuis la liste de gauche.

- La liste des cadres apparaît sur la droite.

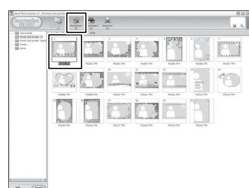

**4** Sélectionnez le cadre souhaité et cliquez sur  [Remplacer].



- 5** Depuis la liste de gauche, choisissez une image à laquelle vous voulez ajouter un cadre et cliquez sur **Appliquer**, déterminez la position de l'image et cliquez sur  [Personnaliser].



- 6** Cliquez sur **T** [Texte] pour sélectionner [Ajouter/Editer].



- 7** Tapez le texte à imprimer, cliquez sur **Appliquer**, ajustez la position ou la taille du texte, puis cliquez sur  [Imprimer].



Cliquez sur la zone de texte pour l'activer et modifier la taille et la position du texte.

- 8** Déterminez [Nom de l'imprimante], [Cartouche], [Format du papier], [Mise en page] et [Copies], puis cliquez sur  .



- 9** L'impression est terminée.



- 3** • Vous pouvez uniquement attribuer des cadres lorsque le format de papier [Carte postale] ou [Format L] est sélectionné.
- 8** • L'image ne sera pas imprimée correctement si vous modifiez le paramètre de format de papier.



## SELPHY Contents Utility

Cette section explique comment ajouter (actualiser) des [Cadres] et [Clip arts] pour Impression créative (contenu) à l'aide de SELPHY Contents Utility.

Ajoutez (actualisez) le contenu comme indiqué dans les deux étapes ci-dessous.

- ÉTAPE 1 Écrivez le contenu depuis l'ordinateur sur la carte mémoire.
- ÉTAPE 2 Ajoutez (actualisez) le contenu à l'imprimante et imprimez.

### ÉTAPE 1 Écrivez le contenu depuis l'ordinateur sur la carte mémoire

**1** Cliquez pour sélectionner dans l'ordre suivant : menu [Démarrer], [Tous les programmes], [Canon Utilities], [SELPHY Contents Utility] et [SELPHY Contents Utility].

- SELPHY Contents Utility démarre.

**2** Cliquez sur [Suivant].



**3** Cliquez sur [Cadres installés à partir du CD].



- La liste des cadres installés s'affiche du côté droit de l'écran.

# 4 Sélectionnez les cadres à ajouter (actualiser) à l'imprimante et cliquez sur .



- Les cadres sélectionnés apparaissent dans [Cadres à ajouter] en bas de l'écran.

# 5 Cliquez sur [Suivant].

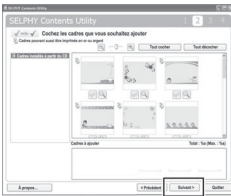

- L'écran permettant d'ajouter (actualiser) des vignettes clip arts apparaît.  
Si vous voulez ajouter (actualiser) des vignettes clip arts, répétez les étapes 3 et 4 et cliquez sur [Suivant].



# 6 Suivez les instructions à l'écran et insérez une carte mémoire dans le logement de carte mémoire (ou dans le lecteur de carte mémoire).

# 7 Cliquez sur [Écrire sur carte mémoire].



- L'écriture sur la carte mémoire commence.



- 2 • Après l'écriture du contenu sur une carte mémoire, [Cadres installés à partir du CD] apparaît du côté gauche de l'écran lors du démarrage suivant de SELPHY Contents Utility. Les cadres actuellement ajoutés (actualisés) à l'imprimante peuvent être confirmés si vous sélectionnez [Cadres installés à partir du CD].
- 4 • Vous pouvez ajouter (actualiser) jusqu'à 20 cadres ou vignettes clip arts à l'imprimante. Le contenu ajouté (actualisé) précédemment sera remplacé à chaque fois. Si vous voulez conserver le contenu ajouté précédemment à l'imprimante, placez un repère .
  - Le contenu avec une icône  prend en charge l'impression dorée ou argentée. Utilisez Easy Photo Pack E-P20G/E-P20S.
  - Appuyez sur l'icône  pour agrandir le contenu. Vous pouvez contrôler les parties à imprimer en doré ou argenté du contenu prenant en charge l'impression dorée ou argentée.
- 6 • Vous ne pouvez pas ajouter (actualiser) du contenu si vous connectez directement l'ordinateur à l'imprimante.
  - Achetez un lecteur de carte mémoire disponible dans le commerce si votre ordinateur n'est pas équipé d'un logement pour carte mémoire.

## ETAPE 2 Imprimez un contenu après l'avoir ajouté (actualisé) à l'imprimante







- N'éteignez pas l'imprimante pendant l'ajout (actualisation) du contenu. Le contenu ajouté (actualisé) risque d'être effacé.
- Vous ne pouvez pas effacer le contenu ajouté (actualisé) depuis l'imprimante.
- Si vous ajoutez (actualisez) du contenu, le contenu ajouté (actualisé) précédemment sera effacé de l'historique d'impression de Réimprimez, bien qu'il soit protégé. Les 47 cadres et 28 vignettes clip arts par défaut dans l'impression créative ne seront pas actualisés.

1



Mettez l'imprimante sous tension et insérez une carte mémoire dans l'imprimante.

2

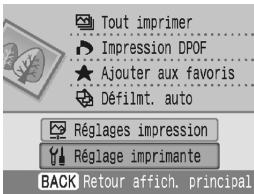
Appuyez sur  (MENU), sélectionnez [Réglage imprimante] avec  ou  et appuyez sur .



3

Sélectionnez [Charge.contenu] (p. 100) avec  ou  et appuyez sur .

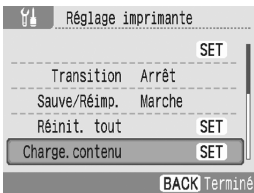

4

Appuyez sur .

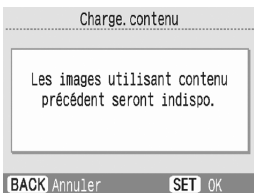

- L'ajout (actualisation) de contenu débute.

## 5 Sélectionnez [Cadres] (p. 42) dans Impression créative.

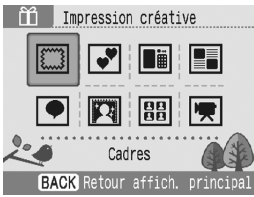

- Voir [Clip arts] (p. 43) dans Impression créative si vous voulez imprimer des vignettes clip arts.

## 6 Sélectionnez [Ajouter Cadres] et appuyez sur **SET**.

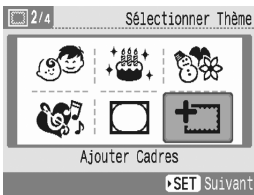

- Les cadres ajoutés (actualisés) sont affichés.

## 7 Procédez aux réglages suivant l'étape 4, page 42, et les étapes suivantes, puis imprimez.

## 8 L'impression est terminée.



- 6 • Les vignettes clip arts ajoutées (actualisées) apparaissent après les vignettes clip arts par défaut.





# Annexes

# Définir des réglages de l'imprimante

Vous pouvez définir différents réglages d'imprimante, tels que la langue ou la gestion de l'économie d'énergie.





## Utilisation du menu (Réglage imprimante)

1 Mettez l'imprimante sous tension et appuyez sur  (MENU).

2 Appuyez sur  ou  pour sélectionner [Réglage imprimante], puis appuyez sur .



• Le menu de réglage de l'imprimante s'affiche.

3 Appuyez sur  ou  pour sélectionner l'élément, puis appuyez sur ,  ou  pour modifier la valeur du réglage.

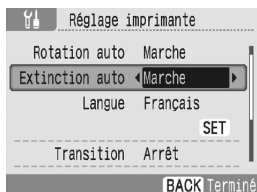

• Pour le réglage de chaque élément, reportez-vous aux pages [100](#) - [102](#).

4 Appuyez sur .

• L'écran de confirmation s'affiche.

5 Sélectionnez [OK], puis appuyez sur .

• Le réglage est enregistré et l'affichage retourne au menu principal.



- 3 • [Bluetooth] s'affiche uniquement lorsqu'une unité Bluetooth est connectée.  
• [Charge.contenu] apparaît uniquement lorsque la carte mémoire contenant le contenu est insérée.

## Menu Réglage imprimante

Le réglage par défaut est désigné par ✓.

Élément	Description	Réglages
<b>Rotation auto</b>	Si une image apparaît dans le mauvais sens (du fait de l'appareil photo ou de mauvais réglages) sur l'écran LCD, elle sera automatiquement pivotée.	Marche (✓), Arrêt
<b>Extinction auto</b>	L'imprimante s'éteint automatiquement si aucune opération n'est effectuée au bout de cinq minutes.	Marche (✓), Arrêt
<b>Bluetooth</b>	Définit le nom du modèle et/ou les informations liées à la sécurité lors de l'utilisation de la technologie Bluetooth. [Bluetooth] s'affiche uniquement lorsqu'une unité Bluetooth (vendue séparément) est connectée.	Reportez-vous à la p. 101
<b>Langue</b>	Définit la langue d'affichage de l'écran LCD.	Reportez-vous à la p. 102
<b>Transition</b>	Définit les effets de transition lorsque vous changez la position de l'image dans l'Affichage simple dans Impression de base ou Défilement auto (p. 39).	Fondu, Balayage, Arrêt (✓)
<b>Sauve/Réimp.</b>	Permet l'ajout de l'historique d'impression sur l'imprimante. L'historique d'impression enregistré peut être imprimé depuis le mode Réimprimez (p. 70).	Marche (✓), Arrêt
<b>Réinit. tout</b>	Réinitialise les réglages de l'imprimante à leurs valeurs par défaut.	–
<b>Charge.contenu</b>	Ajoute (actualise) les cadres ou vignettes clip arts copiés sur la carte mémoire à l'aide de SELPHY Contents Utility (logiciel fourni).	Reportez-vous aux pp. 93 - 97

**Sauve/Réimp.**

Enregistre l'historique d'impression après l'avoir imprimé si [Sauve/Réimp.] est défini sur [Marche]. Le témoin d'enregistrement clignote en orange pendant l'enregistrement. N'éteignez pas l'imprimante pendant l'enregistrement.

**Réinitialiser tout**

L'historique d'impression et les images favorites ajoutées à l'imprimante ne sont pas effacés.



## Réglages Bluetooth

<b>Nom périphérique</b>	Sélectionne un nom compris entre Canon ES3-1 (✓) et ES3-9. Ce nom est utilisé lorsque le périphérique cible (cette imprimante) est sélectionné à partir du téléphone portable. Ce réglage distingue ce périphérique lorsqu'au moins deux périphériques Bluetooth capables de communiquer sont présents.
<b>Sécurité</b>	Sélectionnez [Marche] ou [Arrêt] (✓). Si vous sélectionnez [Marche], vous devez entrer le code de l'imprimante et du téléphone portable lors de la connexion à l'imprimante.
<b>Code</b>	Le code désigne un numéro d'identification à déterminer. Il sert à empêcher les accès non autorisés d'autres périphériques Bluetooth. Lorsque [Sécurité] est définie sur [Marche], appuyez sur (SET) et définissez le code (numéro à 4 chiffres) à entrer sur le téléphone portable pour activer l'impression. Le code par défaut est « 0000 ».
<b>Refuser l'accès</b>	Sélectionnez [Marche] ou [Arrêt] (✓). Si vous sélectionnez [Marche], vous désactivez la recherche et l'impression à partir des périphériques Bluetooth.
<b>Reinit.</b>	Réinitialise les réglages Bluetooth à leurs valeurs par défaut.

1 Appuyez sur  (MENU) pour sélectionner [Réglage imprimante].

2 Sélectionnez [Bluetooth] et appuyez sur (SET).

- L'écran de réglages Bluetooth s'affiche.

3 Appuyez sur ▲ ou ▼ pour sélectionner l'élément à définir, puis appuyez sur ◀, ▶ ou (SET) pour modifier la valeur du réglage.

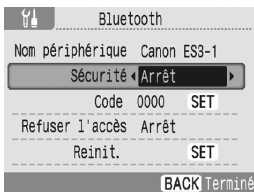

4 Appuyez sur  (BACK).

- Le réglage est enregistré et l'affichage retourne à [Réglage imprimante].



- 1 • Pour l'utilisation du menu (Réglage imprimante), reportez-vous à la page 99.  
 • Pour l'impression à l'aide d'une unité Bluetooth, reportez-vous à la section Impression via Bluetooth (p. 77).





## Langue

---

**1** Appuyez sur  (MENU) pour sélectionner [Réglage imprimante].

**2** Sélectionnez [Langue] et appuyez sur .



- L'écran de sélection des langues s'affiche.

**3** Appuyez sur , ,  ou  pour sélectionner la langue de votre choix, puis appuyez sur .

English	Svenska	Türkçe
Deutsch	Español	繁體中文
Français	简体中文	한국어
Nederlands	Русский	മലയാളം
Dansk	Português	Română
Suomi	Ελληνικά	日本語
Italiano	Polski	
Norsk	Čeština	
Українська	Magyar	

- La langue sélectionnée est définie et l'affichage retourne à [Réglage imprimante].



- 1** • Pour l'utilisation du menu (Réglage imprimante), reportez-vous à la page [99](#).
- Si aucune carte mémoire n'est insérée, ou si aucun appareil photo ou ordinateur n'est connecté à l'imprimante, appuyez sur la touche  et maintenez-la enfoncée, puis appuyez sur  pour accéder via un raccourci à l'écran de configuration de la langue. Sélectionnez la langue, puis appuyez sur . La langue est définie et l'affichage retourne à l'écran de veille.

# Nettoyage, stockage et transport de l'imprimante

## Nettoyage de l'imprimante

### Nettoyage de l'intérieur de l'imprimante

Ôtez la poussière de la tête de la cartouche à l'aide du bloc de nettoyage fourni.



- Ne touchez pas les parties blanches du bloc de nettoyage car cela pourrait affecter ses performances.
- Seul le bloc de nettoyage fourni avec cette imprimante peut être utilisé.

**1** Retirez le Easy Photo Pack (p. 25).

**2** Insérez le bloc de nettoyage dans le compartiment de la cartouche, poussez-le jusqu'au fond, puis faites-le glisser d'avant en arrière 2 ou 3 fois.

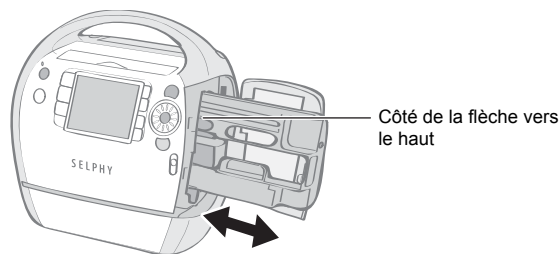

### Nettoyage du boîtier de l'imprimante

Essuyez le boîtier de l'imprimante à l'aide d'un chiffon doux.



- N'utilisez jamais de solvants volatiles, tels que de la benzine, des diluants ou des solvants neutres dilués. Ces produits peuvent provoquer la déformation ou le délaminage du boîtier de l'imprimante.

### Nettoyage de l'arrière de l'imprimante

Ôtez la poussière de la grille de ventilation située à l'arrière de l'imprimante. Si de la poussière entre par la grille de ventilation et arrive sur la feuille d'encre, l'impression peut ne pas s'effectuer proprement. Si la poussière se dépose sur la feuille d'encre, utilisez une brosse soufflante du commerce pour la retirer de sorte à ne pas toucher la feuille d'encre.

## Stockage de l'imprimante et des impressions

### Stockage de l'imprimante

- Débranchez le cordon d'alimentation secteur de la prise de courant.
- Si de la saleté ou des objets étrangers pénètrent dans l'imprimante, cela risque de détériorer la qualité d'impression. Fermez le couvercle du bac de sortie des impressions et le couvercle du logement de la carte.
- Retirez la cartouche de l'imprimante et stockez-la dans son emballage d'origine.

### Stockage des impressions



Une altération de la couleur peut se produire au fil du temps en fonction des conditions de stockage. Canon ne peut être tenu responsable de l'altération de la couleur.

- Évitez de stocker des impressions tirages dans les environnements suivants afin d'empêcher que l'image ne se détériore.
  - Environnements où la température est élevée (40 °C / 104 °F ou plus).
  - Environnements très humides ou poussiéreux.
  - Environnements exposés à la lumière directe du soleil.
- Pour éviter toute modification des couleurs ou que les couleurs passent ou coulent, n'effectuez pas les opérations suivantes :
  - Coller n'importe quel type de ruban adhésif sur une surface imprimée.
  - Mettre des surfaces imprimées en contact avec des matériaux en vinyle ou en plastique.
  - Appliquer de l'alcool ou d'autres solvants volatiles sur une surface imprimée.
  - Laisser une surface imprimée appuyée contre d'autres surfaces ou objets pendant une période prolongée.
- Si vous souhaitez créer un album de vos impressions, choisissez un album dont le papier transparent est en nylon, polypropylène ou cellophane.

## Transport de l'imprimante

Pour transporter l'imprimante, tenez la poignée. Nous recommandons de transporter l'imprimante avec le bloc de nettoyage inséré.

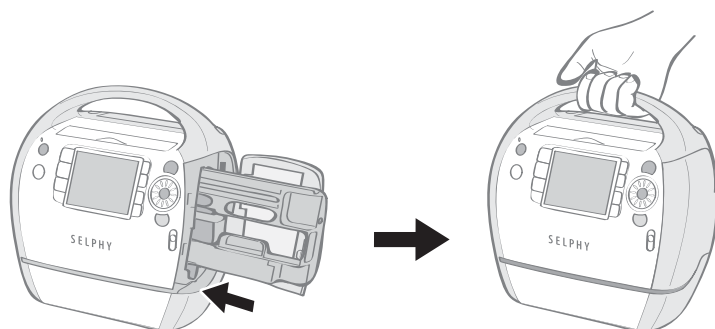

# Recommandations liées à la sécurité

Utilisez ce matériel correctement conformément aux précautions d'emploi ci-après pour éviter tout risque de blessure, d'incendie, de décharge électrique, de dysfonctionnement et autres dangers. Consultez également la section Précautions d'utilisation. Équipement désigne l'imprimante.

Les recommandations liées à la sécurité que vous trouverez dans les pages suivantes vous indiquent comment utiliser l'imprimante correctement et en toute sécurité afin d'éviter toute blessure et tout préjudice à vous-même ou à des tierces personnes.



## AVERTISSEMENT

**Stockez le matériel hors de portée des enfants.**

**Ne désassemblez pas ou ne modifiez pas le matériel.**

**Si vous laissez tomber le matériel ou si le boîtier est endommagé, cessez toute utilisation.**

**Si de la fumée ou des vapeurs nocives proviennent du matériel, cessez immédiatement d'utiliser le matériel. Contactez immédiatement le vendeur ou un centre de service d'assistance technique Canon.**

**Ne laissez pas tomber de l'eau ou d'autres liquides dans le matériel.**

Si des gouttes d'eau ou d'eau salée sont projetées sur le matériel, essuyez-les avec un chiffon doux absorbant.

**N'insérez pas d'objets métalliques ou de substances inflammables à l'intérieur du matériel.**

Si cela se produit, mettez immédiatement l'imprimante hors tension et débranchez le cordon d'alimentation secteur de la prise de courant.

**Ne touchez pas les parties métalliques du périphérique ou la prise d'alimentation secteur pendant un orage.**

Cessez immédiatement toute utilisation et éloignez-vous du matériel.

**N'utilisez pas de solvants inflammables tels que de l'alcool, de la benzine ou des diluants pour nettoyer le matériel.**

**Ne placez pas d'objets lourds sur le cordon d'alimentation secteur ou la prise de courant, ne tirez trop fort sur le cordon ou ne l'endommagez pas.**

**N'utilisez pas de cordon d'alimentation secteur autre que le cordon d'alimentation secteur fourni.**

**Retirez le cordon d'alimentation secteur régulièrement, essuyez la poussière et la saleté fixées sur la prise, l'extérieur de la prise de courant et les zones voisines.**

Si vous laissez le matériel branché pendant des périodes prolongées sans utilisation, vous l'exposez à un risque de choc électrique ou d'incendie.

**Ne touchez pas le cordon d'alimentation secteur lorsque vous avez les mains mouillées.**

**Ne tentez pas de lire le ou les CD-ROM fournis dans un lecteur de CD qui ne prend pas en charge les CD-ROM de données.**

La lecture de CD-ROM sur un lecteur de CD audio pourrait en effet endommager les haut-parleurs. Des pertes auditives peuvent en outre être occasionnées lorsque vous écoutez un CD-ROM avec un casque sur un lecteur de CD audio.



## PRÉCAUTIONS D'EMPLOI

---

**Ne coincez pas les mains à l'intérieur de l'imprimante.**

**N'utilisez pas ou ne stockez pas le matériel dans les environnements suivants.**

- Zones humides ou poussiéreuses
- Environnements exposés à de fortes vibrations
- Environnements proches de flammes ou exposés à la lumière directe du soleil
- Environnements qui peuvent chauffer, tels que le coffre ou le tableau de bord d'une voiture

**Ne laissez pas de broches métalliques toucher la prise de courant et ne laissez pas de poussière se déposer sur la prise de courant.**

**Ne tirez pas sur le cordon d'alimentation secteur ou ne le pliez pas de manière excessive.**

**N'utilisez pas le cordon d'alimentation secteur pour un matériel autre que cette imprimante, à une tension ou une capacité de charge supérieure à la sienne et ne laissez pas la prise partiellement insérée ou insérée de façon inappropriée dans une prise de courant.**

**N'ouvrez pas le couvercle de la cartouche en cours d'impression.**

- Si vous le faites, l'impression s'arrête.
- Le papier se déplace en effectuant un va-et-vient au cours de l'impression. Si vous placez la main dans le parcours du papier en déplacement, vous risquez de vous blesser.

## Précautions d'utilisation

Pour l'utilisation des cartes mémoire, des appareils photo, des téléphones portables ou des ordinateurs, consultez le manuel de l'utilisateur fourni pour chaque produit.

### Avertissement relatif à la violation des droits d'auteur

Veuillez respecter tous les droits d'auteur. L'utilisation des images générées par les imprimantes SELPHY ES3 à des fins autres que personnelles est interdite par la loi.

### Limitations de garantie

Pour des informations sur la garantie de votre imprimante, consultez la brochure sur le système de garantie européenne (EWS) Canon fournie avec votre imprimante.

Pour les connaître les contacts de l'assistance technique Canon, consultez l'arrière de la brochure sur le système de garantie européenne (EWS).

### Imprimante

**N'allumez et n'éteignez pas l'imprimante régulièrement lorsque vous ne prévoyez pas d'imprimer.**

Le processus d'initialisation de l'imprimante consomme de l'encre et l'équivalent de plusieurs pages pourrait être consommé inutilement.

**Veillez à ne pas vaporiser sur l'appareil des insecticides ou substances volatiles. Ne stockez pas l'appareil en contact avec des produits en caoutchouc ou en vinyle pendant des périodes prolongées.**

Ces matériaux peuvent provoquer la déformation du boîtier de l'imprimante.

**Si l'imprimante surchauffe, elle cesse temporairement de fonctionner. Ceci ne signifie pas un dysfonctionnement de l'imprimante.**

**L'imprimante reprend l'impression normale dès que sa température est refroidie.**

Les interruptions temporaires se produisent le plus souvent dans les cas suivants :

- Lors de l'impression en continu.
- Si une pièce est inhabituellement chaude.
- Si la grille d'aération à l'arrière de l'imprimante est bloquée ou si la ventilation est inappropriée.

Si le couvercle du bac de sortie des impressions se détache, inclinez-le sur le côté de l'écran LCD (❶), alignez l'embout du ressort situé sur le côté gauche du couvercle sur la rainure de l'imprimante (❷), puis faites glisser le trou du couvercle sur l'encoche de l'imprimante (❸).

Si le couvercle du bac de sortie des impressions n'est pas fixé au cours de l'impression, le papier imprimé risque de se bloquer à l'intérieur de l'imprimante.

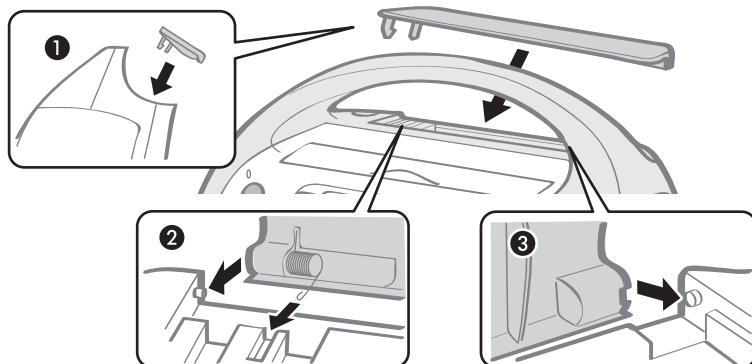

**N'introduisez pas d'objets étrangers dans le bac de sortie des impressions.**

● **Pour éviter des dysfonctionnements et des dommages dus à des champs électromagnétiques**

N'installez jamais le matériel à proximité de moteurs ou d'autres périphériques qui génèrent de forts champs électromagnétiques. Ne l'utilisez pas non plus à proximité de téléviseurs ou d'une radio AM.

● **Pour éviter la condensation**

Pour éviter la condensation, placez le matériel dans un sac en plastique hermétique et laissez-le à température ambiante quelque temps avant de le sortir du sac.

Dans le cas de condensation à l'intérieur du matériel, conservez-le à température ambiante jusqu'à ce que les gouttes d'eau s'évaporent avant de l'utiliser.



# Spécifications

Toutes les données ont été mesurées conformément aux procédures de test standard de Canon. Nous nous réservons le droit de modifier les spécifications sans préavis.

## SELPHY ES3

<b>Méthode d'impression</b>	Transfert thermique par sublimation (avec surcouche)	
<b>Résolution d'impression</b>	300 x 600 ppp (300 x 300 ppp : Lorsqu'un ordinateur est connecté, la mise en page de 2 images et plus par page ou l'impression créative est sélectionnée)	
<b>Gradation</b>	128 nuances par couleur (300 x 600 ppp) 256 nuances par couleur (300 x 300 ppp)	
<b>Encre</b>	Easy Photo Pack (cartouche intégrée d'encre et de papier) Couleur (Y, M, C et surcouche) Or (Y, M, C, surcouche et or, format carte postale uniquement) Argent (Y, M, C, surcouche et argent, format carte postale uniquement) N & B (noir et blanc avec surcouche, format carte postale uniquement)	
<b>Papier</b>	Papier dédié (format carte postale, format L, format carte (y compris feuille d'étiquettes format carte))	
<b>Format d'impression (pour impressions couleur)</b>	Sans bords	Avec bords
<b>Format carte postale</b>	100,0 x 147,6 mm (3,9 x 5,8 pouces)	91,0 x 121,2 mm (3,6 x 4,8 pouces)
<b>Format L</b>	89,0 x 119,0 mm (3,5 x 4,7 pouces)	78,2 x 104,9 mm (3,1 x 4,1 pouces)
<b>Format carte</b>	54,0 x 86,0 mm (2,1 x 3,4 pouces)	49,5 x 66,0 mm (1,9 x 2,6 pouces)
<b>Vitesse d'impression</b>	Impression à partir de cartes mémoire	Connexion à un appareil photo
<b>Format carte postale</b>	Environ 55 sec.	Environ 55 sec.
<b>Format L</b>	Environ 47 sec.	Environ 47 sec.
<b>Format carte</b>	Environ 33 sec.	Environ 33 sec.
<b>Système d'alimentation</b>	Alimentation automatique à partir de la cartouche	
<b>Système d'éjection</b>	Éjection automatique du papier dans le bac de sortie des impressions en haut de l'imprimante	
<b>Écran LCD</b>	Écran LCD couleur TFT 3,5 pouces	

<b>Interface</b>	
<b>USB</b>	Connexion à des périphériques compatibles PictBridge/un appareil photo compatible Canon Direct Print : Connecteur de type A compatible USB Connexion à un ordinateur : Connecteur de type B compatible USB
<b>Sans fil</b>	Communication de données infrarouge IrDA (IrSimple également pris en charge)/Bluetooth <sup>*1</sup>
<b>Cartes mémoire</b>	Cartes SD Memory, miniSD, SDHC, miniSDHC, MultiMediaCard, MMCplus, HC MMCplus, MMCmobile <sup>*2</sup> , MMCmicro <sup>*2</sup> , RS-MMC <sup>*2</sup> , microSD, microSDHC, CF (CompactFlash), Microdrive, xD-Picture Card <sup>*2</sup> , Memory Stick, Memory Stick PRO, Memory Stick Duo, Memory Stick PRO Duo, Memory Stick micro <sup>*2</sup>
<b>Températures de fonctionnement</b>	5° - 40° C (41° - 104° F)
<b>Taux d'humidité en fonctionnement</b>	20 - 80%
<b>Alimentation électrique</b>	Adaptateur secteur compact CA-ES200 (intégré) Entrée nominale : Courant alternatif 100 - 240 V (50/60 Hz) 1 A (100 V) - 0,5 A (240 V)
<b>Consommation</b>	70 W max. (4 W max. en veille)
<b>Dimensions</b>	225,0 x 226,3 x 138,0 mm (8,86 x 8,91 x 5,43 pouces)
<b>Poids (imprimante uniquement)</b>	Environ 2 090g (73,7 onces)

\*1 L'unité Bluetooth BU-30 (vendue séparément) est nécessaire.

\*2 Un adaptateur spécialisé est nécessaire.



## Dépannage

Cette section contient des solutions à mettre en œuvre si l'imprimante ne fonctionne pas comme prévu ou si un symbole d'erreur apparaît.

# Vous rencontrez un problème

Si les solutions ci-après ne résolvent pas votre problème, contactez le point de vente ou un centre de service d'assistance technique Canon.

## Imprimante et source d'alimentation

### Impossible de mettre l'imprimante sous tension

- **La prise est-elle débranchée de la prise de courant ? (p. 27)**
- **Le connecteur du cordon d'alimentation secteur est-il connecté au connecteur AC IN de l'imprimante ? (p. 27)**
- **Avez-vous appuyé assez longtemps sur  ? (p. 31)**

## Problèmes liés à l'impression

### Impossible d'imprimer

- **L'imprimante est-elle sous tension ? (p. 31)**
- **L'imprimante est-elle connectée à plusieurs périphériques à la fois ?**  
Ne connectez pas l'imprimante à un appareil photo, un ordinateur ou une carte mémoire simultanément.
- **La cartouche est-elle correctement chargée ? (p. 22)**
- **La feuille d'encre est-elle détendue ? (p. 22)**
- **L'imprimante est-elle en surchauffe ?**  
L'imprimante s'arrête temporairement lorsqu'une certaine température est atteinte. Il ne s'agit pas d'un dysfonctionnement. Patientez jusqu'à ce que la température baisse et l'impression reprendra. Si l'imprimante est connectée à un ordinateur lorsque cela se produit, un message apparaît à l'écran de l'ordinateur. N'annulez pas l'impression. Attendez que l'impression reprenne.

### Impression à partir de cartes mémoire

- **La carte mémoire est-elle insérée complètement dans le logement correspondant, côté étiquette vers l'avant ? (pp. 30, 31)**
- **Les données des images sont-elles conformes au Système de format de fichiers propriétaire ? (p. 29)**
- **Certaines cartes mémoire nécessitent un adaptateur spécifique. Avez-vous inséré la carte mémoire directement dans le logement de carte sans l'avoir précédemment insérée dans l'adaptateur ? (p. 30)**

### Impression à partir d'appareils photo

- **L'imprimante est-elle correctement connectée à l'appareil photo ? (p. 73)**

**Impossible d'imprimer (suite)**

- **La batterie de l'appareil photo est-elle suffisamment chargée ?**

Remplacez la batterie par une batterie complètement chargée ou par une batterie neuve, ou utilisez l'adaptateur secteur compact de l'appareil photo.

**Impression à partir d'ordinateurs**

- **Avez-vous correctement installé le pilote d'imprimante ? (pp. 82, 85)**
- **L'imprimante est-elle connectée directement à un port de l'ordinateur à l'aide du câble USB ?**

L'imprimante peut ne pas fonctionner correctement si elle est connectée à un concentrateur USB.

**Problèmes spécifiques à Windows**

- **L'imprimante est-elle hors connexion ?**

Cliquez avec le bouton droit sur l'icône de l'imprimante et annulez le réglage relatif à l'utilisation hors connexion.

**Problèmes spécifiques à Macintosh**

- **L'imprimante est-elle enregistrée dans la Liste des imprimantes ?**

Vérifiez si votre imprimante figure dans la Liste des imprimantes de l'utilitaire Configuration d'imprimante.

**L'image n'apparaît pas si une carte mémoire est insérée.**

- **La carte mémoire est-elle insérée complètement dans le logement approprié, côté étiquette vers l'avant ? (pp. 30, 31)**
- **Les données des images sont-elles conformes au Système de format de fichiers propriétaire ? (p. 29)**
- **Certaines cartes mémoire nécessitent un adaptateur spécifique. Avez-vous inséré la carte mémoire directement dans le logement de carte sans l'avoir précédemment insérée dans l'adaptateur ? (p. 30)**

**Impossible d'imprimer la date****Impression à partir de cartes mémoire**

- **L'option d'impression de la date est-elle définie ? (p. 55)**

Si vous utilisez l'impression DPOF, les réglages d'impression de la date sont configurés sur le périphérique utilisé pour les réglages DPOF.

**Impression à partir de téléphones portables**

- **Lors de l'utilisation de communication de données par infrarouge ou Bluetooth, la date n'est pas imprimée.**

**Impression à partir d'appareils photo**

- **L'option d'impression de la date est-elle définie sur [Arrêt] sur l'appareil photo ?**

Définissez l'option d'impression de la date sur [Marche] sur l'appareil photo. Si elle est définie sur [Standard], les réglages d'impression de la date de l'imprimante sont utilisés.

### Impossible d'imprimer proprement

- **La feuille d'encre et le papier sont-ils encrassés ?**
- **Des saletés se sont-elles insérées à l'intérieur de l'imprimante ? (p. 103)**
- **De la condensation s'est-elle formée à l'intérieur de l'imprimante ?**  
Laissez-la s'évaporer à température ambiante.
- **L'imprimante est-elle installée à proximité d'un appareil qui émet de forts champs magnétiques ou électromagnétiques ?**  
Les ondes électromagnétiques des consoles de jeux ou les forts champs magnétiques des haut-parleurs peuvent déformer les images. Installez l'imprimante à au moins 1 mètre (3 pieds) de ces appareils.

### Les couleurs sur l'écran de l'ordinateur et celles obtenues à l'impression sont différentes

- **Les méthodes de génération des couleurs sont différentes pour les écrans d'ordinateur et les imprimantes. En outre, la différence peut être due à l'environnement dans lequel vous affichez les couleurs (couleurs et luminosité) ou aux réglages d'ajustement des couleurs de l'affichage.**

### Après avoir utilisé l'ordinateur pour annuler une impression en cours, une image a déjà été imprimée lors de la reprise de l'impression

- **Utilisez-vous un ordinateur Macintosh ?**  
Lorsque vous relancez l'impression sur un ordinateur Macintosh après l'avoir annulée, une image déjà imprimée peut être réimprimée lorsque l'impression reprend.

## Problèmes liés au papier

### Bourrages papier fréquents

- **Avez-vous laissé une trop grande quantité de papiers dans le bac de sortie des impressions ?**

Ne laissez pas 50 feuilles ou plus dans le bac de sortie des impressions.

### Impossible d'imprimer le nombre de copies spécifié.

- **L'imprimante est-elle mise hors tension et sous tension de façon répétée sans imprimer ?**

L'initialisation de l'imprimante consomme de l'encre. Cela peut générer un manque d'encre pour le lot de feuilles de papier du jeu.

- **La feuille d'encre est-elle tendue ?**

Ne tendez pas la feuille d'encre trop vigoureusement.

### La copie n'est pas éjectée.

- **Du papier s'est-il coincé dans l'imprimante ?**

Retirez le papier coincé.

- **Le couvercle du bac de sortie des impressions est-il ouvert ?**

Si le couvercle du bac de sortie des impressions ne s'ouvre pas automatiquement et si du papier est coincé, appuyez sur le bouton du bac de sortie des impressions sur le côté gauche du bac de sortie des impressions pour ouvrir le couvercle du bac de sortie des impressions et retirer le bourrage papier.

# Messages d'erreur

Si une erreur se produit pendant l'impression, un message s'affiche sur l'écran LCD de l'imprimante. Si un problème se produit alors que l'imprimante est connectée à l'appareil photo, l'écran LCD de l'appareil photo peut afficher un message d'erreur.

## Pas de papier/d'encre

- **Vérifiez que la cartouche est correctement insérée.**
- **Remplacez la cartouche par une nouvelle.**
- **Si l'alimentation du papier ne s'effectue pas correctement, retirez la cartouche, et retirez manuellement le papier resté dans l'imprimante.**

## Bourrage papier !

- **Appuyez sur  (BACK) pour éjecter le papier. Si le papier n'est pas éjecté, mettez l'imprimante hors tension, puis à nouveau sous tension. Si l'imprimante ne parvient toujours pas à éjecter le papier, contactez un centre de service d'assistance technique Canon.**

## Erreur encre

- **Retirez la cartouche de l'imprimante, tendez la feuille d'encre, puis remplacez la cartouche. Si la cartouche reste bloquée dans l'imprimante, contactez un centre de service d'assistance technique Canon.**

## Impossible d'imprimer ! / XX images non imprimées

- **Impossible d'imprimer les images suivantes.**
  - Une image dont le format de données est trop volumineux. Les images d'un format supérieur à 8000 x 8000 pixels ne peuvent pas être imprimées
  - Une image endommagée
  - Une image non JPEG
- **Avant d'imprimer une image avec l'imprimante connectée à l'appareil photo, vérifiez si le format de l'image correspond aux pixels d'enregistrement de l'image dans l'appareil photo. Si son format n'est pas approprié, redimensionnez l'image et convertissez-la en une image JPEG que l'appareil photo pourra afficher.**
- **Limitez le format des fichiers image à 8000 x 8000 pixels minimum.**
- **Cette imprimante prend en charge les données des images conformes au Système de format de fichiers propriétaire.**



## Aucune image

- Vérifiez si des images sont enregistrées sur la carte mémoire. Contrôlez également si des images ont été ajoutées aux Favoris, enregistrées pour Réimprimez ou dans l'Historique des impressions.
- Vérifiez si des données images lisibles sont enregistrées sur la carte mémoire.
- Il arrive parfois que le nom du fichier image (nom de dossier) ne soit pas reconnu s'il contient des caractères codés sur deux octets (japonais, chinois ou coréen). Convertissez les caractères codés sur deux octets en caractères alphanumériques codés sur un octet.
- Utilisez un ordinateur pour imprimer des données qui ont été modifiées ou traitées sur un ordinateur.

## Erreur matériel

- Vérifiez la présence éventuelle d'autres problèmes à part les problèmes de cartouche.
- Mettez l'imprimante et l'appareil photo hors tension, puis à nouveau sous tension. Si le message d'erreur continue de s'afficher, contactez un centre de service d'assistance technique Canon.

## Couvercle cartouche ouvert

- Fermez le couvercle cartouche. Si le message d'erreur continue de s'afficher, mettez l'imprimante hors tension, puis à nouveau sous tension.

## Impression N &amp; B impossible

## Insérer carte mém. pour impr

- L'impression en noir et blanc est impossible lorsqu'un appareil photo est connecté (sauf si  (PictBridge) est affiché sur l'écran LCD de l'appareil photo). Insérez une carte mémoire pour imprimer.

## Cartouche créative insérée

## Changer la cartouche

- Il est impossible d'imprimer depuis un appareil photo ou un téléphone portable avec la cartouche prenant en charge les impressions dorées ou argentées (Easy Photo Pack E-P20G/E-P20S). Remplacez la cartouche par une cartouche autre que les cartouches prenant en charge les impressions dorées ou argentées.

## Cartouche remplacée

- La cartouche a été remplacée par une cartouche d'un autre format après l'affichage du menu d'impression. Insérez une cartouche du même format ou modifiez les réglages d'impression.

## Cartouche remplacée

## Réglages recadrage effectués

- Si la cartouche est changée après modification des paramètres de recadrage, l'imprimante adapte automatiquement le cadre de rognage au format du papier.

### Cartouche incompatible

- Utilisez une cartouche qui soit compatible avec cette imprimante.

### Erreur communication

- Mettez l'imprimante, l'appareil photo et l'ordinateur hors tension, puis à nouveau sous tension.
- Consultez la section Imprimer des images lorsque l'imprimante est connectée à un appareil photo (p. 73). Si le message d'erreur continue de s'afficher, contactez le service d'assistance technique Canon.

### Déconnecté

- Assurez-vous que la distance entre l'imprimante et l'émetteur est appropriée.
- Vérifiez l'alimentation de l'émetteur.
- Si vous êtes connecté via Bluetooth, la connexion peut s'interrompre suivant les conditions du signal. Essayez de rétablir la connexion.

### Problème cartouche : pas de cartouche ou mal mise

- Insérez la cartouche.
- Retirez la cartouche et réinsérez-la complètement, puis fermez son couvercle.

### Image trop grande.

- Les images d'un format supérieur à 8000 x 8000 pixels ou les fichiers d'une taille égale ou supérieure à 32 Mo ne peuvent pas être lus. Sélectionnez une autre image.
- Lors d'une impression depuis un téléphone portable (liaison sans fil), la taille maximale de fichier d'image pouvant être transmise est d'environ 3 Mo (elle dépend du téléphone portable).

### Incompatible JPEG

- Vous avez tenté de lire ou d'imprimer une image JPEG incompatible. Sélectionnez une autre image.

### Erreur carte mémoire

- La carte mémoire a rencontré une erreur. Utilisez une autre carte mémoire.
- Un adaptateur de carte mémoire a été inséré alors que la carte mémoire n'était pas présente. Veillez à insérer une carte mémoire dans l'adaptateur avant d'insérer ce dernier dans l'imprimante. Si vous avez inséré un adaptateur vide, retirez l'adaptateur, et mettez l'imprimante hors tension, puis de nouveau sous tension.
- Certaines cartes mémoire nécessitent un adaptateur spécifique. Vous avez inséré la carte mémoire directement dans le logement de carte sans l'avoir précédemment insérée dans l'adaptateur (p. 30).

### Image inconnue

- Vous avez tenté de lire ou d'imprimer une image avec des données endommagées, une image enregistrée dans un appareil photo ou un type de données étranger, ou une image qui a été modifiée sur un ordinateur. Sélectionnez une autre image.

### Agrandissement impossible !

- Vous avez tenté d'agrandir une image avec des données endommagées, une image enregistrée dans un appareil photo ou un type de données étranger, ou une image qui a été modifiée sur un ordinateur, ou une vidéo. Sélectionnez une autre image.

### Trop d'annotation

- Trop d'images ont été marquées avec des réglages d'impression. Marquez 998 images au maximum.

### Découpe impossible

- Vous avez tenté de découper une image dans un format inférieur à 640 x 480 pixels, supérieur à 5616 x 3744 ou une image avec des proportions inférieures à 16:9. Sélectionnez une autre image à découper.

### Image incompatible

- Vous avez tenté d'insérer une bulle dans une image dont le format est inférieur à 320 x 240 pixels, supérieur à 5616 x 3744 ou une image avec des proportions inférieures à 16:9. Sélectionnez un format d'image qui autorise l'insertion des bulles.

### Périphérique non compatible

- Apparaît lorsque vous tentez de connecter un périphérique USB non pris en charge, par exemple une clé USB. Déconnectez le périphérique USB. Si le message s'affiche de nouveau, mettez l'imprimante hors tension, puis à nouveau sous tension.

### Périph. non compatible (hub)

- Vous avez tenté de connecter un connecteur USB non pris en charge (par ex., un concentrateur USB). Déconnectez le concentrateur USB.

### Erreur fichier

- Vous avez essayé d'ajouter (actualiser) ou enregistrer un contenu incompatible ou endommagé sur l'imprimante.
- Si vous êtes connecté via Bluetooth, essayez de rétablir la connexion. Si le message apparaît de nouveau plusieurs fois, le problème peut être une incompatibilité Bluetooth ou des données endommagées. Sélectionnez une autre image.

### Hors temp. Ne marche pas

- L'imprimante est utilisée hors de la plage de températures de fonctionnement. Utilisez l'imprimante entre 5 et 40 °C (41 et 104 °F).

### Image incompatible

- Les images dans un format inférieur à 640 x 480 pixels, ou avec des proportions inférieures à 2:1 ne peuvent pas être imprimées dans Impression créative. Sélectionnez une image dont le format peut être imprimé dans Impression créative.
- Vous ne pouvez imprimer que des photos d'identité prises avec le même nombre de pixels d'enregistrement que « Large » sur un appareil photo de la gamme Canon PowerShot ou IXUS.

### Impossible ajouter images

- Vous ne pouvez pas ajouter les types d'images suivants.
  - Une image dont le format de données est trop volumineux. Les images d'un format supérieur à 8000 x 8000 pixels ne peuvent pas être ajoutées
  - Une image endommagée
  - Une image non JPEG
- Vous pouvez arrêter l'ajout d'une image en appuyant sur  pendant l'ajout de l'image.

### Images déjà ajoutées

- Vous ne pouvez pas ajouter une image déjà présente sur l'imprimante.

### Impossible ajouter images

- Vous pouvez ajouter un maximum de 999 images. Toutefois, suivant la taille des données, il se peut que vous ne puissiez pas ajouter 999 images.

### Imag. Ne peuvent être ajout.

- Vous ne pouvez pas ajouter les types d'images suivants.
  - Une image dont le format de données est trop volumineux. Les images d'un format supérieur à 8000 x 8000 pixels ne peuvent pas être ajoutées
  - Une image endommagée
  - Une image non JPEG

### Protégée!

- Il est impossible d'effacer les images protégées (p. 63). Supprimez la protection puis effacez l'image.

### Ne pas imprimer historique

- Si vous définissez [Sauve/Réimp.] (p. 100) sur [Arrêt], aucun historique d'impression n'est enregistré. Si vous définissez ce paramètre sur [Marche], lors de chaque impression, l'impression est enregistrée et l'historique des impressions apparaît.

# Index

## Numerics

1-Plus .....	57
2-Plus .....	57
4-Plus .....	57
8-Plus .....	57

## A

AC IN (puissance absorbée) .....	11
Accessoires .....	9
Adoucisseur .....	50
Affichage agrandi .....	15
Affichage multiple .....	15
Affichage simple .....	15
Affichage sur 9 images .....	15
Ajouter aux favoris .....	60

## B

Bac de sortie des impressions .....	10
Balayage .....	100
Bloc de nettoyage .....	8, 103
Bluetooth	
BU-30 .....	9
Imprimer .....	77
Réglages .....	101
Bords estompés .....	50
Bords fondus .....	50
Bordures .....	55
Bouton BACK .....	14
Bouton CREATIVE .....	13
Bouton DISP .....	13, 16
Bouton du bac de sortie des impressions .....	10
Bouton EDIT .....	14
Bouton MENU .....	13
Bouton MODE .....	13, 18
Bouton ON .....	13, 31
Bouton PRINT .....	14
Bouton SET .....	14
Boutons (Agrandissement, Réduction) .....	14
Boutons COPIES .....	14
Boutons Haut/Bas/Gauche/Droite .....	14
Bulle .....	40, 48

## C

Cadres .....	40, 42
Calendrier .....	40, 45
Cartes mémoire .....	30
Cartouche .....	9, 21
Cartouche d'épreuve .....	8
Charge contenu .....	100
Clip arts .....	40, 43
Code .....	101
Commande de la cartouche .....	10, 25
Commande du couvercle de la cartouche .....	10, 22
Commandes .....	13
Communication de données infrarouge .....	76
Compact Photo Printer Solution Disk .....	8, 82
Compartiment de cartouche .....	10
Configuration requise .....	80
Connecteur USB pour appareil photo .....	11, 73
Connecteur USB pour ordinateur .....	11
Contraste .....	58
Cordon d'alimentation secteur .....	8, 27
Correction yeux rouges .....	55
Couvercle de la cartouche .....	10, 22
Couvercle de logement coulissant .....	12
Couvercle du bac de sortie des impressions .....	10
Couvercle du logement de la carte .....	10

## D

Date .....	55
Défilement automatique .....	39
Dépannage .....	111
Diapositive .....	50
Direct Print .....	72

## E

Easy Photo Pack .....	9, 21
Écran LCD .....	14, 15
Effacer .....	66
Effet éclatant .....	50
Effet halo .....	50
Effet passé .....	50
Effets photo .....	40, 50
Étoiles .....	50
Extinction auto .....	100

## F

Favoris .....	18, 62
Fente d'alimentation en papier .....	10
Fichier No .....	55
Fonction de saut .....	19
Fondu .....	100
Form. Fixe .....	57
Format de date .....	55

<b>G</b>	
Grille de ventilation .....	11
<b>I</b>	
ImageBrowser .....	89
Impression créative .....	40
Impression de base .....	32
Impression DPOF .....	38
Impression vidéo .....	40, 53
Index .....	57
Installation .....	82
IrDA .....	76
IrSimple .....	76
<b>L</b>	
Langue .....	100, 102
Logement de carte .....	12, 31
Logement microSD .....	12
Logement MS/MS Duo .....	12
Logement pour carte CF/microdrive .....	12
Logement SD/MMC <sup>+</sup> /miniSD .....	12
Logiciels .....	84, 87, 88
Luminosité .....	58
<b>M</b>	
Messages d'erreur .....	116
Mise en forme (Impression de page) .....	35
Mise en forme (Réglages impression) .....	55, 57
Mode d'impression .....	18
Molette de défilement facile .....	14, 20
<b>N</b>	
N & B .....	50
N° photo .....	40, 51
Netteté .....	58
Nettoyage .....	103
Nom périphérique .....	101
Normal .....	18
<b>O</b>	
Optimiser image .....	55
<b>P</b>	
PictBridge .....	72
Pilote d'imprimante .....	82, 85
Plsrs mises en forme .....	40, 47
Poignée .....	11, 104
Précautions d'utilisation .....	107
Protéger .....	63
<b>R</b>	
Récepteur infrarouge .....	13, 76
Recommandations liées à la sécurité .....	105
Refuser l'accès .....	101
Réglage image .....	55, 58
Réglage imprimante .....	99
Réglages impression .....	54
Réimprimez .....	18, 70
Reinit .....	101
Reinit. tout .....	100
Rognage .....	33
Rotation auto .....	100
<b>S</b>	
Saturation .....	58
Sauve/Réimp. .....	100
Sécurité .....	101
Sélect. P date .....	36
SELPHY Contents Utility .....	88, 89, 93
Sepia .....	50
Spécifications .....	109
<b>T</b>	
Ton chair - .....	50
Ton chair + .....	50
Tout imprimer .....	37
Transition .....	100
<b>U</b>	
Ulead Photo Express LE .....	88, 90
<b>V</b>	
Vous rencontrez un problème .....	112
Voyant d'alimentation .....	13
Voyant Saving .....	13
<b>Z</b>	
ZoomBrowser EX .....	88

**Canon**