

SELPHY CP1300

IMPRIMANTE PHOTO COMPACTE

Guide d'utilisation de l'imprimante

FRANÇAIS

- Prenez soin de lire ce guide, dont la section « Instructions en matière de sécurité » (📖5), avant d'utiliser l'imprimante.
- La lecture de ce guide vous aidera à apprendre à utiliser correctement l'imprimante.
- Rangez-le dans un endroit sûr pour toute référence ultérieure.

Cliquez sur les boutons de navigation en haut de la page pour accéder à ces pages.

🏠 : Table des matières

↶ : Page précédemment consultée



Contenu du coffret

Vérifiez que les éléments suivants sont inclus dans le coffret avant d'utiliser l'imprimante.

S'il manque un élément, contactez le revendeur qui vous a vendu l'imprimante.

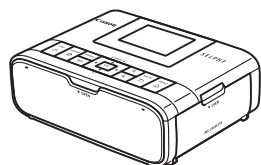

□ Imprimante SELPHY

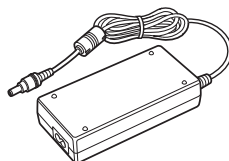

□ Adaptateur secteur compact
CA-CP200 B



□ Cordon d'alimentation

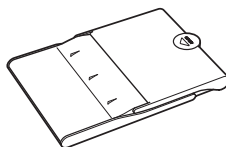

□ Cassette papier
PCP-CP400

- Des documents papier sont également fournis.
- Achetez séparément un kit d'encre couleur/papier.



Encre et papier (vendus séparément)

- Pour des performances optimales et une impression plus facile, utilisez les kits d'encre couleur/papier Canon pour imprimantes SELPHY CP.
- Cette imprimante ne peut pas utiliser l'encre, le papier ou les cartes postales prévus pour la série SELPHY ES.
- La disponibilité des accessoires dépend de la région.

Encre Couleur/Kit Papier

Nom du produit	Format du papier	Nombre d'impressions possibles	Cassette papier nécessaire
Encre Couleur/Kit Papier KP-36IP (carte postale)	Format carte postale	36	Cassette papier PCP-CP400 (compris avec l'imprimante SELPHY)
Encre Couleur/Kit Papier RP-108 (papier photo)		108	
Encre Couleur/Kit Papier RP-1080V (papier photo)		1080	
Encre Couleur/Kit Papier KP-108IN (papier photo)		108	
Encre Couleur/Kit Papier KC-36IP	Format carte	36	Cassette papier PCC-CP400*
Encre Couleur/Jeu d'étiquettes KC-18IF (étiquettes pleine page)		18	
Encre Couleur/Jeu d'étiquettes KC-18IL (feuilles de 8 étiquettes)		18	
Encre Couleur/Jeu d'étiquettes KC-18IS (étiquettes carrées)		18	



* À acheter avec un kit d'encre couleur/papier.



Avant utilisation

- Les images imprimées avec ce produit sont destinées à un usage personnel. L'impression non autorisée d'œuvres protégées par droit d'auteur est interdite.
- Pour plus d'informations sur la garantie de l'imprimante ou sur l'assistance client, veuillez vous référer aux informations de garantie fournies avec le manuel de l'utilisateur de votre imprimante.
- Bien que l'écran fasse appel à des techniques de fabrication de très haute précision et que plus de 99,99 % des pixels répondent aux spécifications, il peut exceptionnellement arriver que certains pixels s'affichent sous la forme de points rouges ou noirs. Ceci ne constitue pas un dysfonctionnement et n'affectera pas les images imprimées.
- Il est possible que l'écran soit recouvert d'un mince film plastique destiné à le protéger des rayures durant le transport. Le cas échéant, retirez le film avant d'utiliser l'imprimante.

Conventions utilisées dans ce guide

- Dans ce guide, le produit est désigné sous le nom « imprimante SELPHY » ou « imprimante ».
- Des icônes sont utilisées dans ce guide afin de représenter les boutons de l'imprimante SELPHY. Reportez-vous à « Commandes » ( 13) pour en savoir plus.
- Le texte ou les icônes à l'écran apparaissent entre crochets [].
- ⓘ : Informations importantes que vous devez connaître
- ✎ : Remarques et conseils pour l'utilisation avancée de l'imprimante
- xx : Pages avec des informations connexes (Dans cet exemple, « xx » représente un numéro de page.)
- Les instructions de ce guide s'appliquent à l'imprimante avec les réglages par défaut.
- Par commodité, toutes les cartes mémoire prises en charge sont simplement appelées « cartes mémoire ».
- Par commodité, dans ce guide, les smartphones, tablettes et autres appareils compatibles sont collectivement appelés « smartphones ».



Instructions en matière de sécurité

- Veuillez lire ces instructions en vue d'une utilisation du produit en toute sécurité.
- Suivez ces instructions afin d'éviter toute blessure de l'utilisateur du produit ou de tiers.

⚠ AVERTISSEMENT Indique un risque de blessure grave ou mortelle.

- **Utilisez uniquement les sources d'alimentation spécifiées dans ce manuel d'instructions avec le produit.**
- **Ne démontez pas et ne modifiez pas le produit.**
- **N'exposez pas le produit à des chocs violents ou à des vibrations.**
- **Ne touchez pas les parties internes exposées.**
- **Cessez d'utiliser le produit en cas de situation inhabituelle, telle que la présence de fumée ou d'une odeur étrange.**
- **N'utilisez pas de solvants organiques tels que de l'alcool, de la benzine ou un diluant pour nettoyer le produit.**
- **Ne mouillez pas le produit. N'insérez pas d'objets étrangers ou de liquides dans le produit.**
- **N'utilisez pas le produit en présence de gaz inflammables.**

Cela pourrait provoquer une décharge électrique, une explosion ou un incendie.

- **Ne touchez pas le produit pendant un orage s'il est branché sur une prise secteur.**

Cela pourrait provoquer une décharge électrique.

- **Retirez régulièrement la poussière accumulée sur la fiche électrique et la prise secteur à l'aide d'un chiffon sec.**
- **Ne branchez/débranchez pas le produit avec les mains mouillées.**
- **N'utilisez pas le produit si la fiche électrique n'est pas insérée à fond dans la prise secteur.**
- **N'exposez pas la fiche électrique et les bornes à de la saleté et ne les laissez pas entrer en contact avec des broches ou d'autres objets métalliques.**
- **Ne touchez pas le chargeur de batterie ou l'adaptateur secteur pendant un orage s'il est branché sur une prise secteur.**
- **Ne placez pas d'objets lourds sur le cordon d'alimentation. N'endommagez pas, ne cassez pas et ne modifiez pas le cordon d'alimentation.**



- **N'emballez pas le produit dans un vêtement ou un autre tissu lorsqu'il est en cours d'utilisation ou peu après son utilisation s'il est encore chaud.**
- **Ne laissez pas le produit branché sur une source d'alimentation pendant de longues périodes.**
- **Ne chargez pas les piles/batteries à des températures en dehors de la plage de 5 – 40 °C.**

Cela pourrait provoquer une décharge électrique, une explosion ou un incendie.

- **Respectez les consignes indiquant d'éteindre le produit dans les endroits où son utilisation est interdite.**

Les ondes électromagnétiques émises par le produit pourraient entraîner le dysfonctionnement d'autres équipements, voire provoquer des accidents.

⚠ ATTENTION Indique un risque de blessure.

- **Ne touchez aucune des parties à l'intérieur du produit.**

Cela pourrait provoquer des blessures.

- **Évitez d'utiliser, de placer ou de ranger le produit dans les lieux suivants :**
 - **Endroits directement exposés aux rayons du soleil**
 - **Endroits susceptibles d'atteindre des températures supérieures à 40 °C**
 - **Endroits humides ou poussiéreux**
 - **Endroits exposés à de fortes vibrations**

Vous risqueriez de provoquer la surchauffe de l'imprimante ou de l'adaptateur ou de les endommager, ce qui présente un risque d'électrocution, de brûlure ou autre blessure, ou encore d'incendie. Des températures élevées peuvent déformer le produit ou les adaptateurs.



ATTENTION

Indique un risque de dommage matériel.

- **Débranchez le produit de la prise secteur lorsque vous ne l'utilisez pas.**
- **Ne placez rien sur le produit en cours d'utilisation, par exemple un tissu.**

Le fait de laisser le produit branché pendant une période prolongée peut entraîner sa surchauffe et une déformation, voire un incendie.

- **Ne réutilisez jamais le papier pour l'impression, même si la majeure partie de la page est blanche.**

La réutilisation du papier peut endommager l'imprimante en cas de bourrage papier ou de l'adhésion de la feuille d'encre au papier.

- **Ne débranchez pas l'imprimante en cours d'impression.**

Si vous éteignez par inadvertance l'imprimante en cours d'impression, redémarrez-la et patientez jusqu'à ce que le papier soit éjecté. En cas de bourrage papier impossible à retirer, prenez contact avec votre revendeur ou un centre d'assistance. N'essayez pas de retirer le papier en forçant sous peine d'endommager l'imprimante.

- **N'utilisez pas l'imprimante à proximité de moteurs ou autres appareils générant de puissants champs magnétiques, à proximité de téléviseurs ou de postes de radio, ou bien dans un endroit poussiéreux.**

Cela pourrait endommager l'imprimante ou entraîner un dysfonctionnement.

- **Ne soulevez pas trop le moniteur.**

L'écran peut être soulevé de 45° environ. Vous pourriez l'endommager si vous le soulevez davantage.



Fonctions cool et pratiques de l'imprimante SELPHY



Disponible lors de l'impression depuis une carte mémoire ou une clé USB



Disponible lors de l'impression depuis un smartphone



Disponible lors de l'impression depuis un appareil photo

Impression avec un mélange de mises en forme sur une feuille



Aléatoire (📖33)



Impression aux dimensions fixes de 2 images (📖29)

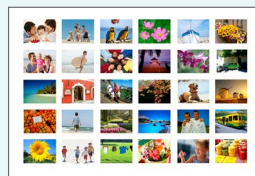

Index (📖30)



Impression 2x6 pouces (5x15 cm) (📖27)



1, 2, 4 ou 8-Plus (📖41)

Faire des photos d'identité (📖37)

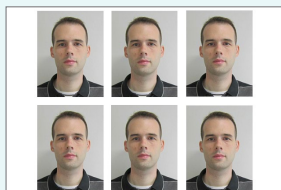

Ajouter la date (📖43, 📖45)



Ajouter un numéro de fichier d'image (📖43)



Réglage de l'aspect de l'image (📖41)



*



Ajouter une bordure (📖40)



* Peut s'avérer impossible avec certaines images ou depuis certaines applications

Impression de portions spécifiques des images (📖26)



Impression depuis un smartphone (📖46)



Impression d'images sur plusieurs smartphones simultanément (📖35)

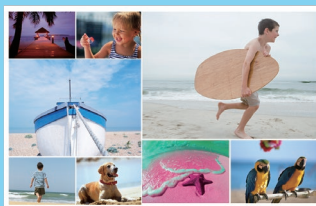

Impression depuis un ordinateur



Connexion Wi-Fi (📖55)



Connexion USB (📖64)

Impression depuis un appareil photo



Connexion Wi-Fi (📖46)



Connexion USB (📖67)

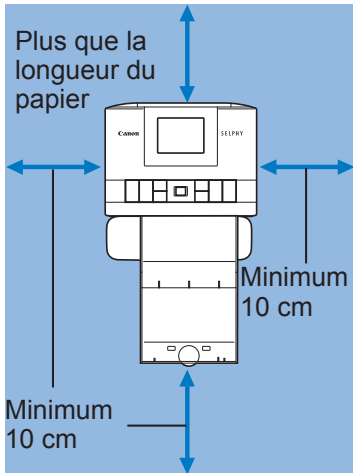

Table des matières

Contenu du coffret	2	Caractéristiques de [Photo Identité].....	37
Encre et papier (vendus séparément)	3	Caractéristiques de [Configuration].....	39
Avant utilisation.....	4	Réglages d'impression	39
Conventions utilisées dans ce guide	4	Réglage de l'imprimante.....	44
Instructions en matière de sécurité.....	5	Impression sans fil à partir d'un smartphone ou d'un appareil photo.....	46
Fonctions cool et pratiques de l'imprimante SELPHY	8	Configuration Wi-Fi sur l'imprimante SELPHY	46
Table des matières	10	Impression depuis un smartphone ...	48
Choix de l'emplacement de l'imprimante SELPHY	11	Impression depuis un appareil photo	51
Nomenclature des pièces	12	Impression ultérieure.....	52
Commandes	13	Autres fonctions Wi-Fi	53
Menus de l'écran d'accueil.....	14	Impression via Wi-Fi à partir d'un ordinateur	55
Écran de sélection des images	15	Connexion de l'imprimante au point d'accès	55
Préparatifs initiaux	16	Impression d'images (Windows)	60
Insertion de la cassette d'encre.....	16	Impression d'images (Mac OS).....	62
Insertion de la cassette de papier ...	17	Impression via USB à partir d'un ordinateur	64
Mise sous tension de l'imprimante ...	20	Impression d'images (Windows)	64
Langue d'affichage.....	21	Impression d'images (Mac OS).....	66
Cartes mémoire compatibles	22	Impression via USB à partir d'un appareil photo	67
Clés USB.....	22	Dépannage	68
Images imprimables	22	Alimentation.....	68
Sélection et impression d'images (Impression élémentaire)	23	Écran	68
Options	25	Impression.....	68
Caractéristiques de [+ options impression]	27	Papier	70
Impression 2x6 pouces (5x15 cm) ...	27	Wi-Fi.....	71
Impression aux dimensions fixes de deux images.....	29	Messages d'erreur.....	73
Impression d'un index	30	Annexe.....	74
Impression DPOF	31	Impression sans prise secteur.....	74
Réimprimer.....	32	Stockage des feuilles imprimées.....	76
Caractéristiques de [Impression aléatoire]	33	Après l'impression	76
Impression des images sur une carte mémoire	33	Caractéristiques	77
Impression des images sur un smartphone	35	Manipulation et entretien	80
		Précautions relatives au Wi-Fi (LAN sans fil).....	82



Choix de l'emplacement de l'imprimante SELPHY



- Placez l'imprimante sur une table ou toute autre surface plane et stable. Ne placez jamais l'imprimante sur une surface instable ou inclinée.
- Laissez un endroit dégagé derrière l'imprimante SELPHY pour que le papier sorte provisoirement pendant l'impression.



Nomenclature des pièces

Logement pour carte mémoire
(23)

Compartiment de la cassette
papier (17)

Couvercle du compartiment de
la cassette papier (17)

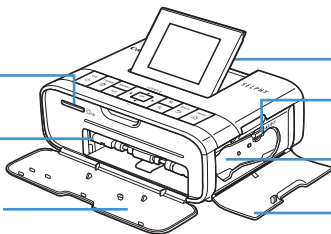

Écran

Verrouillage de la cassette
d'encre (24)

Compartiment de la
cassette d'encre (16)

Couvercle du
compartiment de la
cassette d'encre (16)

Port USB pour ordinateur (65)

Taquet de retrait de la batterie/
du couvercle de la batterie
(74)

Couvercle de la batterie
(74)

Grille de ventilation (80)

Fente d'éjection de papier

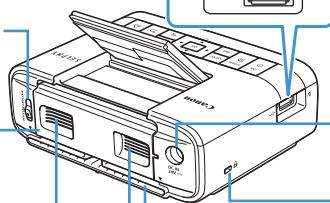

Port USB pour appareil
photo/clé USB
(22, 67)

Borne CC IN (entrée de
l'alimentation électrique)
(20)

Emplacement de sécurité*

* Un câble de sécurité, par exemple un cadenas Kensington, peut se fixer ici.



Commandes

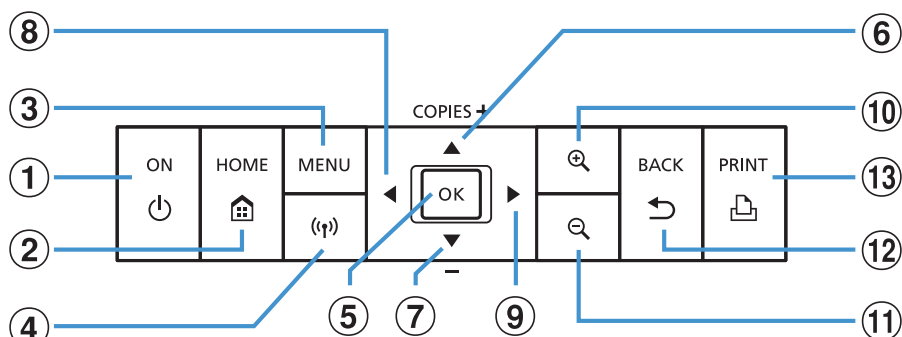

Icônes utilisées dans ce guide	Nom	Fonction
-	Écran	Affiche les images, les écrans de réglage ou les messages d'erreur (📖73) Peut être soulevé de 45° environ
① <🔌>	Bouton ON	Met l'imprimante SELPHY sous ou hors tension (📖20)
② <🏠>	Bouton HOME	Affiche l'écran d'accueil (📖14)
③ <MENU>	Bouton MENU	Affiche l'écran des options et fait pivoter le cadre de recadrage
④ <📶>	Bouton Wi-Fi	Active/désactive le Wi-Fi et indique les appareils connectables (📖52)
⑤ <OK>	Bouton OK	Confirme l'élément sélectionné
⑥ <▲>	Bouton haut/+	Spécifie le nombre d'impressions ou sélectionne les éléments de réglage
⑦ <▼>	Bouton bas/-	Maintenez-le enfoncé pour augmenter ou diminuer de 5
⑧ <◀>	Bouton Gauche	Bascule entre les images, modifie les valeurs de réglage
⑨ <▶>	Bouton Droite	Maintenez-le enfoncé pour sauter en avant ou en arrière de 5 images, en présence de plus de 5 images
⑩ <🔍+>	Bouton d'agrandissement	Fait un zoom avant, bascule entre les modes d'affichage ou agrandit le cadre de recadrage
⑪ <🔍->	Bouton de réduction	Bascule entre les modes d'affichage, réduit le cadre de recadrage
⑫ <↶>	Bouton BACK	Revient à l'écran précédent, annule l'impression (📖24)
⑬ <🖨️>	Bouton PRINT	Lance l'impression (📖23)



Menus de l'écran d'accueil

Appuyez sur le bouton <🏠> pour afficher l'écran d'accueil.

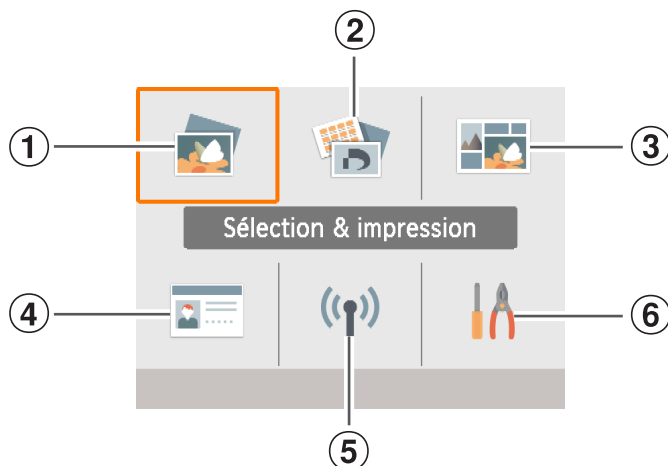

①	Sélection & impression	Sélectionnez les images, spécifiez le nombre d'impressions et imprimez.
②	+ options impression	Imprimez de différentes façons, par exemple : imprimer un index ou réimprimer des images précédemment imprimées.
③	Impression aléatoire	Imprimez les images à partir d'une carte mémoire ou d'un smartphone simultanément dans des formats automatiquement sélectionnés.
④	Photo Identité	Imprimez des photos d'identité pour passeports ou autres documents.
⑤	Paramètres Wi-Fi	Configurez une connexion Wi-Fi.
⑥	Configuration	Configurez l'impression ou d'autres opérations de l'imprimante.

Appuyez sur les boutons <▲><▼><◀><▶> pour sélectionner un menu, puis appuyez sur le bouton <OK>.



Écran de sélection des images

Il s'agit de l'écran de sélection des images [Sélection & impression] sur l'écran d'accueil.

Les écrans de sélection des images pour les autres menus sont légèrement différents.

Numéro de fichier

Date de prise de vue de l'image actuelle



Exemple de mise en forme
Grisé lorsque les images sont sélectionnées (sauf pour l'impression aléatoire)

Impressions de l'image actuelle

Nombre total d'impressions

Écran lorsque le bouton
<MENU> est enfoncé

Écran lorsque le bouton
<OK> est enfoncé

Changement de mode d'affichage

Pour faire un zoom avant, appuyez sur le bouton <⊕>. La zone d'impression est encadrée. Appuyez sur le bouton <⊖> pour voir neuf images à la fois.



Préparatifs initiaux

Préparez des cassettes d'encre et de papier selon ce que vous imprimerez (📖3).

Insertion de la cassette d'encre

Étiquette du format

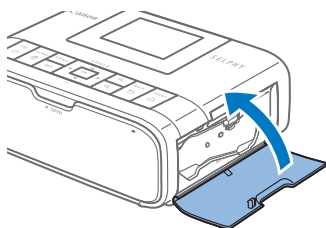
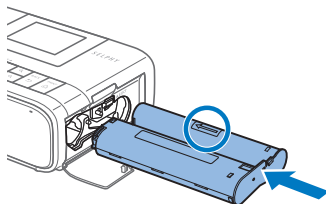
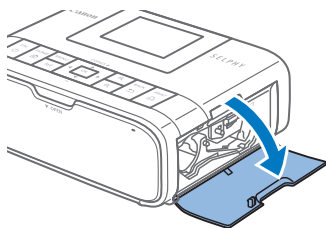
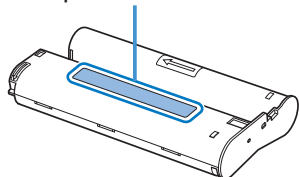

1 Vérifiez la taille de la cassette d'encre.

- Assurez-vous que la taille de la cassette d'encre correspond au format du papier que vous utiliserez.

2 Ouvrez le couvercle du compartiment de la cassette d'encre.

3 Insérez la cassette d'encre.

- Insérez la cassette d'encre dans l'imprimante dans le sens de la flèche sur la cassette jusqu'à ce qu'elle s'enclenche.
- Fermez le couvercle du compartiment de la cassette d'encre.



- Ne touchez pas la feuille d'encre.
- Empêchez la poussière de se déposer sur la feuille d'encre.
- Ne réutilisez pas les cassettes d'encre.



- Si la feuille d'encre est lâche, tournez délicatement l'arbre pour la serrer.
- Si la cassette d'encre a un verrou sur sa partie inférieure, appuyez sur le verrou (comme illustré) pour le relâcher en même temps que vous tournez l'arbre pour tendre la feuille.

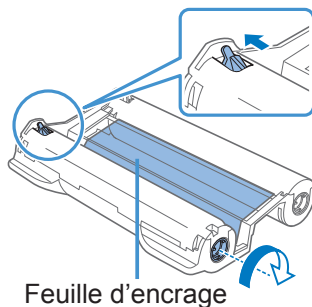

Insertion de la cassette de papier

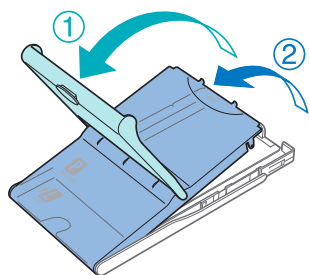

1 Ouvrez les couvercles.

- Il y a un couvercle externe puis un couvercle interne. Ouvrez d'abord le couvercle externe (①), puis le couvercle interne (②).

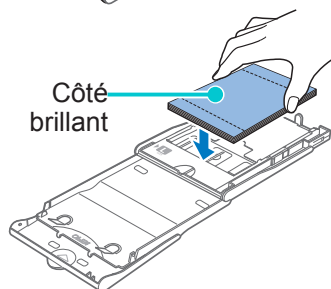

2 Chargez le papier.

- Sortez du sac le papier pour cassette de papier, retirez tout film protecteur du papier et chargez tout le papier (18 feuilles) dans la cassette de papier.
- Le chargement de 19 feuilles ou plus peut endommager l'imprimante ou entraîner des dysfonctionnements.
- Tout en tenant la pile de papier comme illustré, chargez-la côté brillant vers le haut.

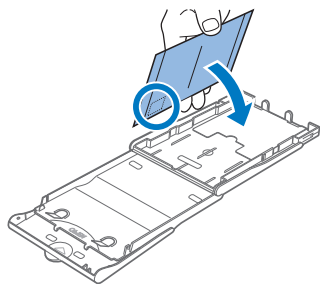

- Lorsque vous imprimez des cartes postales avec un emplacement pour le timbre, chargez le papier avec la zone du timbre tournée comme illustré.

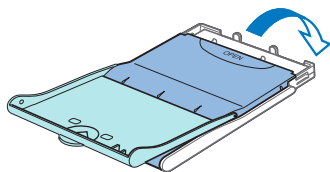

3 Fermez le couvercle interne.

- Refermez fermement le couvercle interne jusqu'à ce qu'il s'enclenche.
- Laissez le couvercle externe ouvert pendant l'impression.

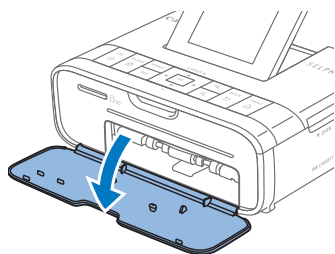

4 Ouvrez le couvercle du compartiment de la cassette papier.

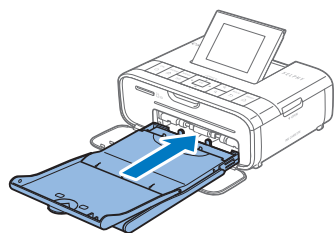

5 Insérez la cassette papier.

- Assurez-vous que le couvercle externe est ouvert ( 17), insérez entièrement la cassette papier dans le compartiment. (Il glisse d'environ 2 cm dans le compartiment.)



- Ne faites jamais ce qui suit sous peine d'endommager l'imprimante ou d'entraîner des dysfonctionnements.
 - Charger le papier à l'envers en inversant les côtés brillant et arrière
 - Tordre ou séparer le papier au niveau des perforations avant l'impression
 - Utiliser une planche d'étiquettes dont la surface des étiquettes est décollée ou en partie arrachée
 - Écrire sur le papier avant l'impression
 - Réutiliser le papier, en imprimant sur les zones blanches par exemple (📖6)
- Ne touchez pas les ressorts de la cassette papier.
Si vous tordez par inadvertance les ressorts, l'alimentation en papier peut être défectueuse.
- Veuillez noter qu'un ressort est fixé au centre en haut de la cassette papier format carte.
- Évitez de toucher ou frotter le côté d'impression brillant du papier. Ne manipulez pas le papier avec les mains mouillées et conservez-le à l'abri de la poussière. La saleté ou l'humidité peuvent provoquer un effet de bande ou affecter la qualité de l'impression ou encore endommager l'imprimante (📖6).

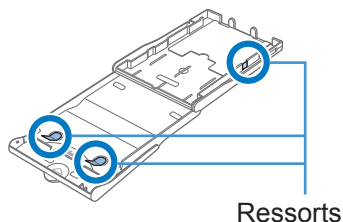



Mise sous tension de l'imprimante

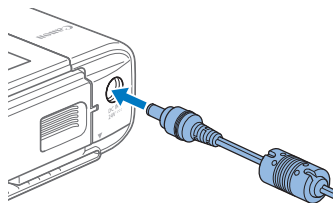

- 1 Branchez le cordon de l'adaptateur sur l'imprimante SELPHY.

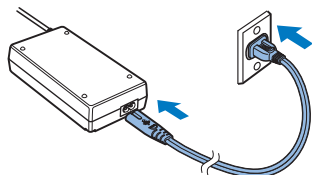

- 2 Connectez le cordon d'alimentation.

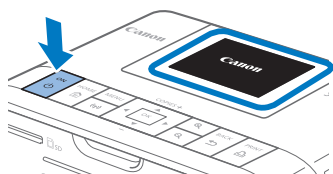

- 3 Mettez l'imprimante SELPHY sous tension.

- Maintenez enfoncé le bouton <power> jusqu'à ce que « Canon » s'affiche, puis relâchez le bouton <power>.
- L'écran d'accueil apparaît (📖 14).



- Pour mettre l'imprimante SELPHY hors tension, maintenez à nouveau enfoncé le bouton <power> jusqu'à ce que l'écran change.



Langue d'affichage

Change la langue des menus et des messages.

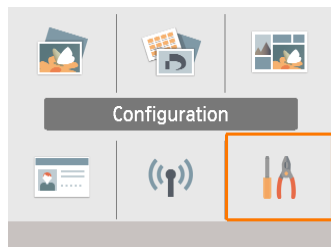

1 Choisissez [Configuration], puis appuyez sur le bouton <OK>.

- Sur l'écran d'accueil, appuyez sur les boutons <▲><▼><◀><▶> pour sélectionner [Configuration], puis appuyez sur le bouton <OK>.

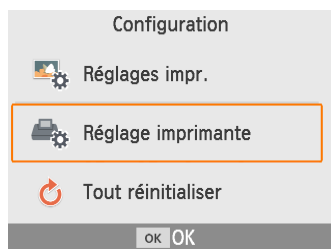

2 Choisissez [Réglage imprimante], puis appuyez sur le bouton <OK>.

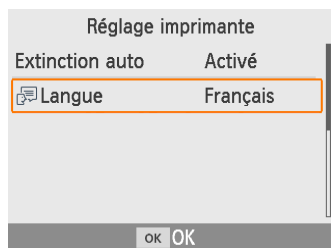

3 Choisissez [Langue], puis appuyez sur le bouton <OK>.

4 Choisissez une langue.

- Choisissez une langue, puis appuyez sur le bouton <OK>.
- Appuyez sur le bouton <🏠> pour revenir à l'écran d'accueil.



Cartes mémoire compatibles

Aucun adaptateur requis

- Carte mémoire SD
- Carte mémoire SDHC
- Carte mémoire SDXC 

Adaptateur requis (vendu séparément)

- Carte mémoire miniSD
- Carte mémoire miniSDHC 
- Carte mémoire microSD
- Carte mémoire microSDHC
- Carte mémoire microSDXC



- Pour les cartes mémoire nécessitant un adaptateur, insérez toujours la carte dans l'adaptateur avant d'insérer l'adaptateur dans le logement pour carte. Si vous insérez par erreur la carte mémoire dans le logement pour carte sans adaptateur, il se peut que vous ne puissiez plus retirer la carte de l'imprimante.
- Utilisez une carte mémoire formatée avec l'appareil avec lequel vous avez pris les photos. Les images sur les cartes formatées sur un ordinateur peuvent ne pas être reconnues.

Clés USB

Les images sur des clés USB (vendues séparément) peuvent être imprimées de la même façon que les images sur les cartes mémoire.

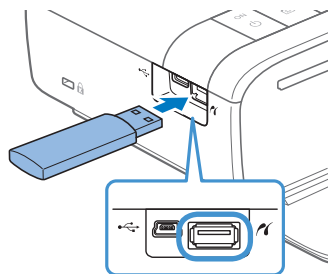

- Retirez toutes les cartes mémoire insérées.
- Insérez une clé USB comme illustré.

Images imprimables

Les images JPEG conformes au standard Exif peuvent être imprimées sur l'imprimante SELPHY.



- Les images peuvent ne pas être affichées ou imprimées correctement si elles ont été modifiées sur un ordinateur ou si leur côté long dépasse 9 600 pixels.



Sélection et impression d'images (Impression élémentaire)

Sélectionnez des images sur une carte mémoire et imprimez-les comme suit.

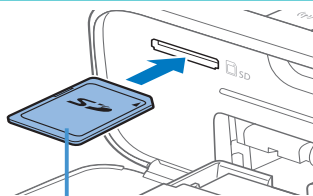

Côté de l'étiquette

1 Insérez la carte mémoire dans le logement.

- Insérez la carte mémoire dans le sens illustré jusqu'à ce que vous entendiez un déclic.
- Pour enlever la carte, poussez-la jusqu'à ce que vous entendiez un déclic, puis relâchez lentement.
- L'écran de sélection des images [Sélection & impression] apparaît.

2 Choisissez une image.

- Appuyez sur les boutons <◀><▶> pour sélectionner une image à imprimer.

3 Choisissez le nombre d'impressions.

- Appuyez sur les boutons <▲><▼> pour spécifier le nombre d'impressions.
- Pour imprimer d'autres images en même temps, répétez les étapes 2 et 3.
- Appuyez sur le bouton <OK>. L'écran [Aperçu] apparaît. Pour ajuster les réglages affichés, appuyez sur le bouton <MENU> et modifiez les réglages sur l'écran [Réglages impr.] (📖 39).

4 Imprimez.

- Appuyez sur le bouton <🖨️> pour démarrer l'impression.
- Pendant l'impression, le papier entre et sort à plusieurs reprises à l'arrière de l'imprimante SELPHY. Ne le touchez pas jusqu'à ce que l'impression soit terminée et que la feuille imprimée soit éjectée sur la cassette papier.
- Ne laissez pas s'accumuler plus de 18 feuilles imprimées dans la zone d'éjection sur la cassette papier.

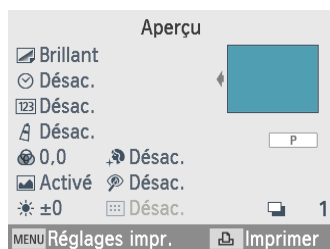

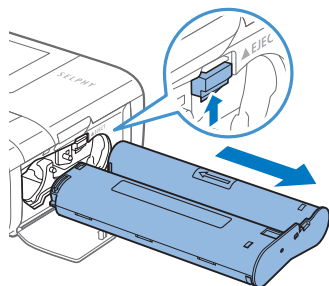
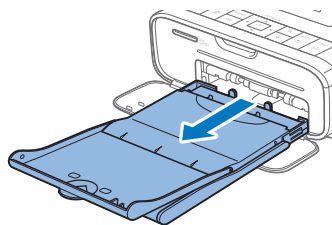

5 Ajoutez plus de papier au besoin.

- Si un message indique que le papier est épuisé, retirez la cassette papier sans éteindre l'imprimante.
- Ajoutez plus de papier dans la cassette et remettez-la en place dans l'imprimante SELPHY (📖 17).

6 Remplacez la cassette d'encre au besoin.

- Si un message indique que l'encre est épuisée, ouvrez le couvercle du compartiment de la cassette d'encre sans éteindre l'imprimante.
- Pour retirer la cassette d'encre, déplacez le loquet dans le sens indiqué. Insérez une cassette d'encre neuve (📖 16).



- Abstenez-vous toujours de tirer la cassette papier, d'ouvrir le couvercle du compartiment de la cassette d'encre, de retirer la carte mémoire pendant l'impression ou lorsque vous entendez des bruits d'impression immédiatement après avoir mis l'imprimante sous tension, car cela pourrait l'endommager.
- Pour annuler l'impression en cours, appuyez toujours sur le bouton <↶>. L'impression ne peut pas être annulée en appuyant sur le bouton <⏻>, et débrancher l'imprimante risque de l'endommager.



Options

Sur l'écran de sélection des images, vous pouvez afficher les images par date et recadrer l'image sélectionnée.



- Appuyez sur le bouton **<MENU>** sur l'écran de sélection des images à l'étape 2.
- Choisissez un élément, puis appuyez sur le bouton **<OK>**.
- Tous les réglages du menu des options sont réinitialisés lorsque vous éteignez l'imprimante SELPHY ou retirez la carte mémoire.

Sélection. tout

Sélectionne toutes les images sur une carte mémoire ou une clé USB en une fois (jusqu'à 5 000 images). Augmente le nombre d'impressions de chaque image d'une impression (pour un total de 99 impressions maximum).

Voir par date

Pour afficher les photos prises à une date donnée, choisissez la date sur l'écran d'affichage par date. Si vous avez beaucoup d'images, cette option peut vous aider à trouver celles que vous souhaitez imprimer.



Recadrer

Affiche un cadre de recadrage sur l'écran de sélection des images. Seule la zone à l'intérieur du cadre de recadrage est imprimée.



1 Ajustez la zone de l'image à recadrer.

- Pour basculer le cadre de recadrage entre l'orientation portrait et paysage, appuyez sur le bouton <MENU>.
- Pour déplacer le cadre de recadrage, appuyez sur les boutons <▲><▼><◀><▶>.
- Pour agrandir le cadre de recadrage, appuyez sur le bouton <⊕>, et pour le réduire, appuyez sur le bouton <⊖>.

2 Confirmez le réglage.

- Pour confirmer la zone de recadrage et revenir à l'écran d'affichage de l'image, appuyez sur le bouton <OK>.



- [Ajuster recadr.] dans le menu des options vous permet d'ajuster la zone de recadrage et [Réinit. recadr.] réinitialise le réglage de recadrage.



Caractéristiques de [+ options impression]

Dans [+ options impression] sur l'écran d'accueil, l'impression d'un index, la réimpression et d'autres fonctions sont disponibles pour les images sur une carte mémoire ou une clé USB.



- Insérez une cassette papier chargée et une cassette d'encre dans l'imprimante SELPHY (📖 16).
- Choisissez [+ options impression], puis appuyez sur le bouton **<OK>**.

Impression 2x6 pouces (5x15 cm)



Imprimez deux séries de quatre images maximum dans une zone de 2x6 pouces (5x15 cm) sur du papier au format carte postale.

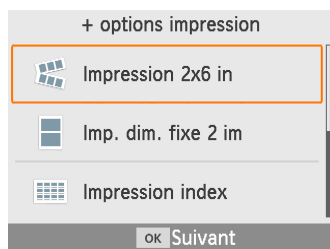

- 1** Choisissez [Impression 2x6 in], puis appuyez sur le bouton **<OK>**.

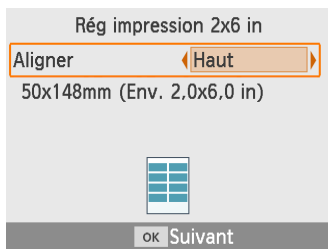

2 Ajustez les réglages au besoin, puis appuyez sur le bouton **<OK>**.



3 Choisissez les images.

- Choisissez jusqu'à quatre images, chacune avec une quantité de « 1 ».

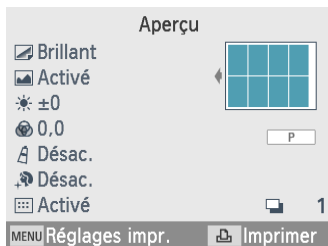

- Appuyez sur le bouton **<OK>**. L'écran [Aperçu] apparaît.

4 Imprimez.

- Appuyez sur le bouton **<Imprimer>** pour démarrer l'impression.



Impression aux dimensions fixes de deux images



Deux images au format carte peuvent être imprimées ensemble sur une feuille au format carte postale (📖 3).

Découpez le long des marques de découpe dans les coins pour recadrer au format de la carte.

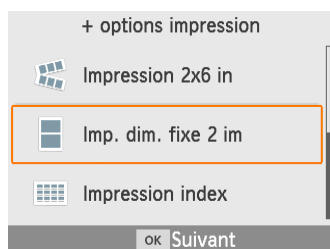

1 Choisissez [Imp. dim. fixe 2 im], puis appuyez sur le bouton **<OK>**.

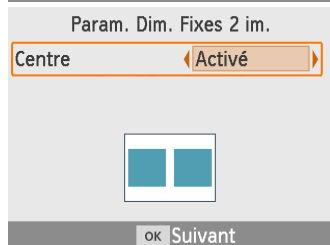

2 Ajustez les réglages au besoin, puis appuyez sur le bouton **<OK>**.

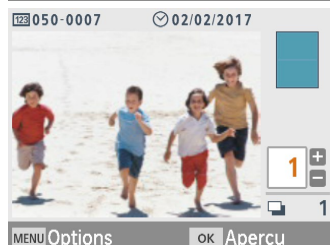

3 Choisissez les images.

- Choisissez deux images, chacune avec une quantité de « 1 ».

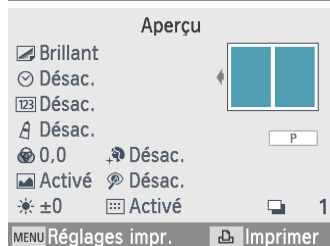

- Appuyez sur le bouton **<OK>**. L'écran [Aperçu] apparaît.

4 Imprimez.

- Appuyez sur le bouton  pour démarrer l'impression.



Impression d'un index

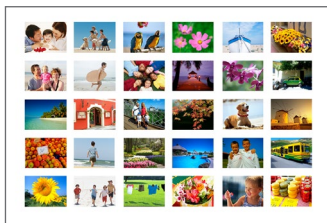

Les impressions d'index comprennent toutes les images sélectionnées sur une feuille. Le nombre d'images par feuille dépend du format du papier.

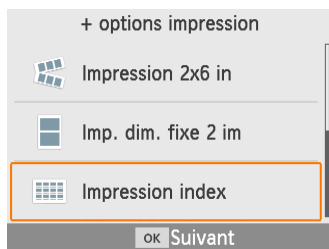

1 Choisissez [Impression index], puis appuyez sur le bouton <OK>.

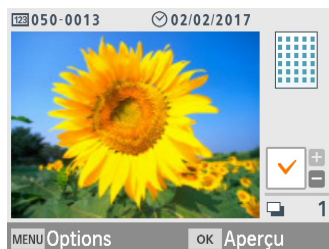

2 Choisissez les images.

- Si vous appuyez sur le bouton <▲>, le champ de la quantité est coché.

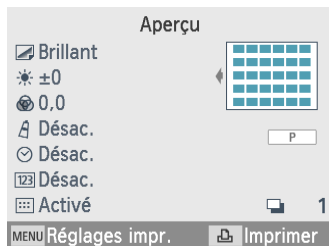

- Appuyez sur le bouton <OK>. L'écran [Aperçu] apparaît.

3 Imprimez.

- Appuyez sur le bouton <▶> pour démarrer l'impression.



Impression DPOF

Si vous insérez une carte mémoire avec des informations d'impression définies sur un appareil photo, [Images DPOF restantes/Imprimer images ?] s'affichera. Pour consulter les informations d'impression définies sur l'appareil photo, appuyez sur le bouton **<OK>**.

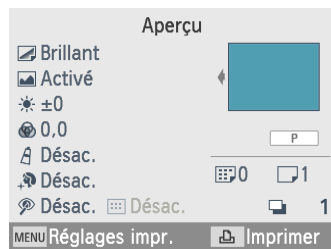

Imprimez.

- Pour ajuster les réglages affichés, appuyez sur le bouton **<MENU>** et modifiez les réglages sur l'écran [Réglages impr.] (📖 39).
- Appuyez sur le bouton **<🖨️>** pour imprimer toutes les images désignées en une fois.



- Tant qu'une carte mémoire avec des informations d'impression définies sur l'appareil photo est insérée, vous pouvez également afficher cet écran en choisissant [Impression DPOF] et en appuyant sur le bouton **<OK>**.



Réimprimer

L'imprimante conserve un dossier des images imprimées à partir de [Sélection & impression] et [Photo Identité], ainsi que [Impression 2x6 in], [Imp. dim. fixe 2 im] et [Impression index] dans [+ options impression]. Les images peuvent être imprimées à nouveau en les sélectionnant dans ces dossiers.

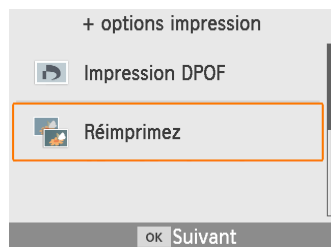

1 Choisissez [Réimprimez], puis appuyez sur le bouton **<OK>**.



2 Choisissez une image qui a été imprimée.

- Choisissez une image qui a déjà été imprimée pour l'imprimer à nouveau.

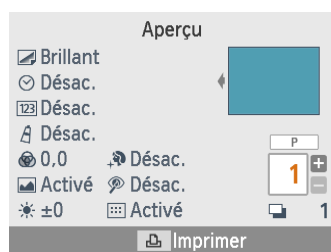

- Appuyez sur le bouton **<OK>**. L'écran [Aperçu] apparaît. Spécifiez le nombre d'impressions au besoin.

3 Imprimez.

- Appuyez sur le bouton **<Imprimer>** pour démarrer l'impression.



- L'historique d'impression est effacé lorsque vous éteignez l'imprimante ou retirez la carte mémoire ou la clé USB.
- L'imprimante SELPHY mémorise jusqu'à 10 éléments de l'historique d'impression.
- Un dossier est créé pour les données de chaque feuille imprimée.



Caractéristiques de [Impression aléatoire]

Utilisez [Impression aléatoire] sur l'écran d'accueil pour organiser automatiquement les images de tailles différentes sur une feuille.

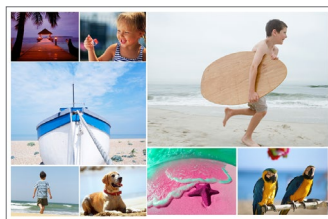

- Insérez une cassette d'encre et une cassette de papier (contenant du papier autre que format carte) dans l'imprimante SELPHY (📖16).



- L'impression aléatoire n'est pas disponible pour les images dont les proportions sont plus étroites que 3:1.

Impression des images sur une carte mémoire

Utilisez l'impression aléatoire pour les images sur une carte mémoire ou une clé USB comme suit.



1 Choisissez [Impression aléatoire], puis appuyez sur le bouton **<OK>**.

2 Choisissez [Imprimer imgs carte mémoire], puis appuyez sur le bouton **<OK>**.



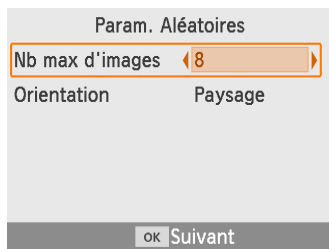

3 Ajustez les réglages au besoin, puis appuyez sur le bouton <OK>.

- Pour utiliser l'impression aléatoire pour un maximum de 8 images, réglez [Nb max d'images] sur [8], et pour 9 à 20 images, réglez-le sur [20].

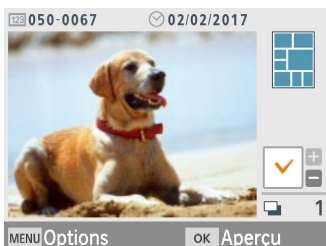

4 Choisissez les images.

- Si vous appuyez sur le bouton <▲>, le champ de la quantité est coché.

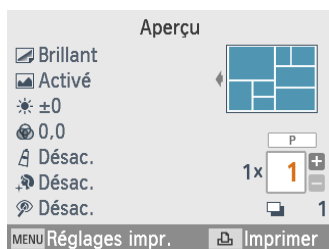

- Appuyez sur le bouton <OK>. L'écran [Aperçu] apparaît.
- Appuyez sur le bouton <▲> pour spécifier le nombre d'impressions.

5 Imprimez.

- Appuyez sur le bouton <🖨️> pour démarrer l'impression.
- L'impression est possible même avec moins d'images que le nombre maximum défini dans [Nb max d'images] (8 ou 20), et si vous choisissez plus d'images que cela, une deuxième feuille est utilisée pour l'impression aléatoire. Dans l'impression aléatoire sur deux feuilles, la moitié des images sélectionnées est imprimée sur chaque feuille.



Impression des images sur un smartphone

Utilisez l'impression aléatoire pour imprimer les images via Wi-Fi depuis un smartphone comme suit. Un maximum de huit images de plusieurs smartphones peuvent être imprimées ensemble sur une feuille.

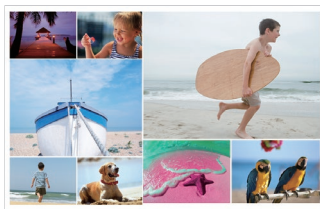

1 Configurez une connexion Wi-Fi.

- Configurez une connexion Wi-Fi comme décrit dans « Configuration Wi-Fi sur l'imprimante SELPHY » (📖46).

2 Choisissez [Impression aléatoire] sur l'écran d'accueil, puis appuyez sur le bouton <OK>.



3 Choisissez [Imprimer imgs de smartphone], puis appuyez sur le bouton <OK>.



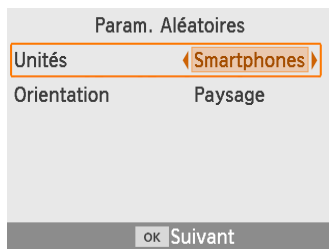

4 Ajustez les réglages au besoin, puis appuyez sur le bouton <OK>.

- Pour réaliser une impression pour chaque smartphone, réglez [Unités] sur [Smartphones].



5 Envoyez les images depuis les smartphones (48).

- Pour vous connecter à l'imprimante SELPHY, sur le smartphone, sélectionnez le SSID (nom de réseau) indiqué en haut de l'écran sur l'imprimante SELPHY. Appuyez sur le bouton <OK> pour afficher le mot de passe.
- Lancez Canon PRINT Inkjet/SELPHY, choisissez les images et imprimez. L'imprimante SELPHY reçoit alors les images pour l'impression aléatoire.

6 Imprimez.

- Une fois que les huit images sont reçues, l'impression démarre automatiquement.
- Vous pouvez également démarrer l'impression avant que les huit images soient reçues en appuyant sur le bouton <Imprimer>.



Caractéristiques de [Photo Identité]

Les images sur une carte mémoire ou une clé USB peuvent être imprimées pour servir de photos d'identité grâce à [Photo Identité] sur l'écran d'accueil.



- Insérez une cassette d'encre et une cassette de papier (contenant du papier autre que format carte) dans l'imprimante SELPHY (📖 16).



1 Choisissez [Photo Identité], puis appuyez sur le bouton <OK>.

2 Choisissez un format.

- Choisissez parmi ces trois formats.

[Personnalisé]	Spécifiez la longueur des côtés long et court avant l'impression.
[Standard]	Imprimez une photo conforme aux normes internationales ICAO.
[Double]	Imprimez deux formats : 50x50 mm et 45x35 mm.

- [Personnalisé] : Sélectionnez la longueur du côté long dans [Côté long], puis sélectionnez la longueur pour [Côté court]. Les options [Côté court] sont automatiquement mises à jour d'après la longueur [Côté long].
- Sur l'écran [Formats], vous pouvez limiter les formats répertoriés pour [Personnalisé] de sorte que seuls les formats utilisés le plus souvent soient affichés.

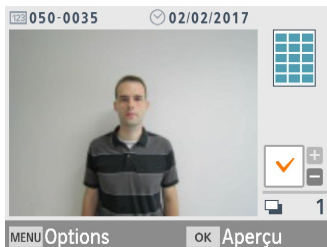

3 Choisissez une image.

- Si vous appuyez sur le bouton <▲>, le champ de la quantité est coché.
- Avec [Personnalisé] et [Standard], deux images différentes peuvent être imprimées.

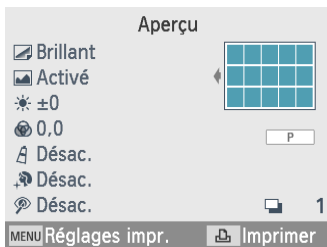

- Appuyez sur le bouton <OK>. L'écran [Aperçu] apparaît.

4 Imprimez.

- Appuyez sur le bouton <🖨️> pour démarrer l'impression.



Caractéristiques de [Configuration]

Dans [Configuration] sur l'écran d'accueil, vous pouvez modifier les réglages d'impression indiqués sur l'écran [Aperçu], ajuster d'autres réglages SELPHY et rétablir les réglages par défaut.

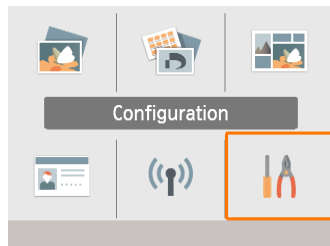

- Choisissez [Configuration], puis appuyez sur le bouton <OK>.

Réglages d'impression

Plusieurs réglages d'impression peuvent être modifiés. Les réglages s'appliquant à toutes les impressions pertinentes, il n'est pas nécessaire d'effectuer les réglages pour chaque image.

Veuillez noter qu'à l'exception de [Imp. pts pr éviter réutilis.], les réglages par défaut sont rétablis après la mise hors tension de l'imprimante.



- 1 Choisissez [Réglages impr.], puis appuyez sur le bouton <OK>.



- L'écran de gauche apparaît.
 - Ces réglages d'impression peuvent également être indiqués sur l'écran [Aperçu]. (Les réglages non disponibles pour la caractéristique d'impression actuelle sont estompés en gris et ne peuvent pas être ajustés.)
- 2 Sélectionnez un élément à modifier et appuyez sur le bouton <OK>.



Aspect



Exemple de finition



[Brillant]



[Finition 1]



[Finition 2]

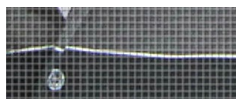

[Finition 3]

- En ajoutant une texture subtile à la surface des tirages, vous pouvez créer un fini moins brillant.

Brillant (réglage par défaut)

Imprime avec un fini brillant.

Finition 1

Applique une finition légèrement grainée pour un fini moins brillant.

Finition 2

Applique une finition lisse pour un fini moins brillant.

Finition 3

Applique une finition lisse quadrillée pour un fini moins brillant.

Bordures



- Imprime les images avec ou sans bord.
- Si vous choisissez [Avec bords], vous pouvez imprimer l'image entière.
- Sans marge (réglage par défaut)/Avec marge



Mise en forme



- Choisissez le nombre d'images par feuille.
- Avec le jeu d'étiquettes/encre couleur KC-18IL (feuilles de 8 étiquettes, 3), spécifiez [8 im.].

1 im. (réglage par défaut)	Une image par feuille	4 im.	Quatre images par feuille
2 im.	Deux images par feuille	8 im.	Huit images par feuille

Arrière-plan

- Spécifiez la couleur autour des images.
- L'effet de ce réglage est indiqué sur l'écran [Aperçu] dans l'illustration de la mise en forme dans le coin supérieur droit.
- Blanc (réglage par défaut)/Noir

Optimiser image



- Corrige automatiquement la luminosité et le contraste pour convenir à chaque image.
- Activé (réglage par défaut)/Désac.

Luminosité



- Ajuste la luminosité de l'image dans une plage comprise entre -3 et +3.
- Choisissez des valeurs positives plus grandes pour rendre les images plus claires ou des valeurs négatives plus grandes pour les rendre plus sombres.



Réglages couleurs

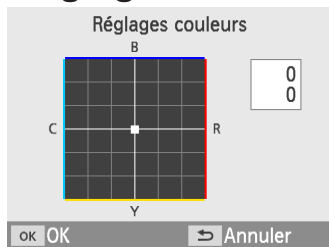

- Ajustez le niveau de rouge, bleu, cyan et jaune (R/B/C/Y) dans une plage comprise entre 0 et 3. Si vous augmentez le niveau de R, par exemple, le niveau de C diminuera (la couleur complémentaire).
- Appuyez sur les boutons <▲><▼><◀><▶> pour sélectionner une valeur, puis appuyez sur le bouton <OK> pour confirmer votre choix.

Mes couleurs

- Choisissez des teintes de couleur spéciales pour rendre les impressions plus originales ou choisissez des impressions sépia ou noir et blanc.

Désac. (réglage par défaut)	–	Diapositive	Couleurs saturées, naturelles, comme celles obtenues avec des diapositives
Eclatant	Impressions éclatantes avec plus de contraste et de saturation des couleurs	Sépia	Ton sépia
Neutre	Impressions adoucies avec moins de contraste et de saturation des couleurs	Noir et blanc	N & B

Peau lisse

- Confère un bel aspect lisse à la peau.
- Désac. (réglage par défaut)/Activé

Cor.yeux rouge

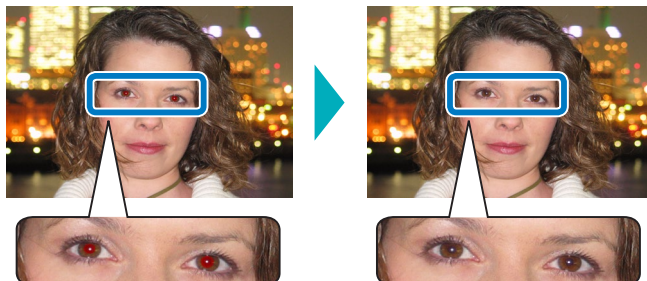

- Corrigez les images affectées par le phénomène des yeux rouges.
- Désac. (réglage par défaut)/Activé



Date



02/02/2017

- Ajoutez les dates de prise de vue de l'appareil photo lors de l'impression.
- [Peu visible] rend le lettrage imperceptible en le regardant directement, mais visible en angle.
- Désac. (réglage par défaut)/Très visible/Peu visible



- Pour empêcher l'ajout de deux dates sur les images déjà étiquetées par l'appareil photo, sélectionnez [Désac.].

Fichier No

- Les images peuvent être imprimées avec leur numéro de fichier.
- [Peu visible] rend le lettrage imperceptible en le regardant directement, mais visible en angle.
- Désac. (réglage par défaut)/Très visible/Peu visible

Imp. pts pr éviter réutilis.

- Imprime des points dans la marge pour éviter la réutilisation accidentelle du papier.
- Activé (réglage par défaut)/Désac.



- Ne réutilisez jamais le papier pour l'impression, même si la majeure partie de la feuille est blanche. Cela pourrait endommager l'imprimante ou entraîner un dysfonctionnement.



Réglage de l'imprimante

Plusieurs réglages contrôlant le fonctionnement de l'imprimante SELPHY peuvent également être modifiés. Le réglage est gardé en mémoire même lorsque l'imprimante SELPHY est mise hors tension ou que les cartes mémoire sont retirées.

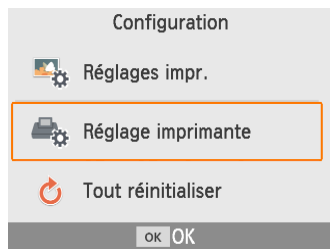

1 Choisissez [Réglage imprimante], puis appuyez sur le bouton <OK>.

- L'écran de gauche apparaît.

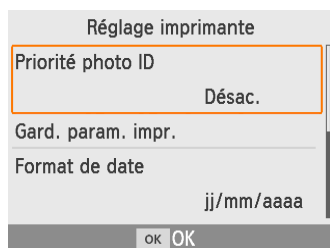

2 Sélectionnez un élément à modifier et appuyez sur le bouton <OK>.

Priorité photo ID

- L'écran Paramètres photos ID (📖37) apparaît automatiquement à la mise sous tension de l'imprimante SELPHY, lors de l'insertion d'une carte mémoire et après l'impression.
- Lorsque ce réglage est sur [Désac.], l'écran [Sélection & impression] (📖23) apparaît à la place.
- Désac. (réglage par défaut)/Activé

Gard. param. impr.

- Conservez les réglages des bordures (📖40) et de la mise en forme (📖41) même après avoir éteint l'imprimante.
- Peut être réglé séparément pour les bordures et la mise en forme.
- Désac. (réglage par défaut)/Activé



Format de date



02/02/2017



2017/02/02

- Lorsque vous ajoutez la date (📖43), ajustez le format de la date au besoin.
- aaaa/mm/jj, mm/jj/aaaa ou jj/mm/aaaa (réglage par défaut)

Extinction auto

- L'imprimante SELPHY s'éteint automatiquement si elle est laissée inutilisée pendant environ cinq minutes.
- Activé (réglage par défaut)/Désac.



- L'imprimante SELPHY ne s'éteint pas automatiquement dans ces cas.
 - Lorsqu'un appareil différent est connecté
 - Lorsque le Wi-Fi est activé
 - Lorsqu'un message d'erreur s'affiche

Langue

Change la langue des menus et des messages (📖21).



Impression sans fil à partir d'un smartphone ou d'un appareil photo

Vous pouvez imprimer en envoyant les images depuis un smartphone ou un appareil photo via Wi-Fi.

Dans les lieux sans point d'accès, [Connexion directe] permet à l'imprimante SELPHY de fonctionner comme point d'accès simplifié pour la connexion sans fil et pour imprimer à partir d'un smartphone ou d'un appareil photo.

- Retirez toutes les cartes mémoire ou clés USB insérées.
- Insérez une cassette papier chargée et une cassette d'encre dans l'imprimante SELPHY (📖 16).

Configuration Wi-Fi sur l'imprimante SELPHY

Pour imprimer via Wi-Fi à partir d'un smartphone ou d'un appareil photo, configurez la fonction Wi-Fi sur l'imprimante SELPHY.

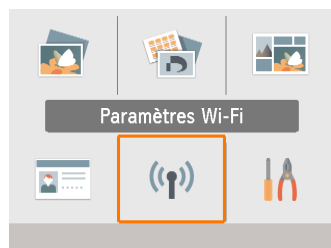

- 1 Choisissez [Paramètres Wi-Fi], puis appuyez sur le bouton <OK>.**

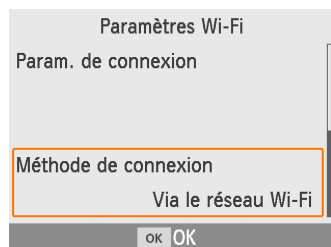

- 2 Choisissez [Méthode de connexion], puis appuyez sur le bouton <OK>.**

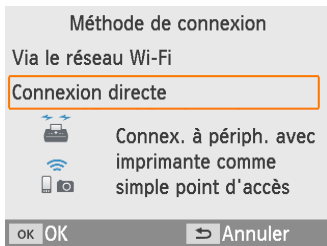

3 Choisissez [Connexion directe], puis appuyez sur le bouton <OK>.

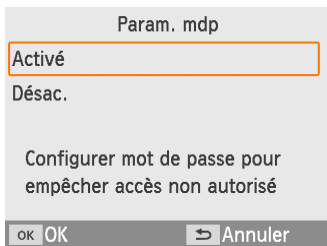

4 Choisissez [Activé], puis appuyez sur le bouton <OK>.

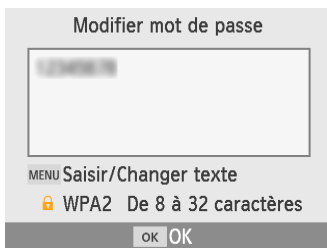

5 Changez de mot de passe.

- Le mot de passe actuel s'affiche. Changez de mot de passe au besoin, puis appuyez sur le bouton <OK>.
- Appuyez sur le bouton <MENU> pour accéder à l'écran de saisie.
- L'écran de gauche apparaît.
- Une fois les réglages de connexion directe terminés, vous pouvez les utiliser pour les connexions ultérieures.

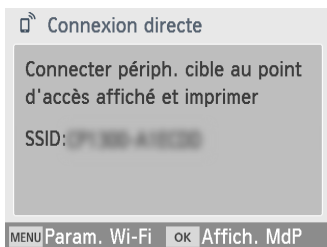

- Vous pouvez également connecter l'imprimante SELPHY à un smartphone ou un appareil photo via un point d'accès (📖55).



Impression depuis un smartphone

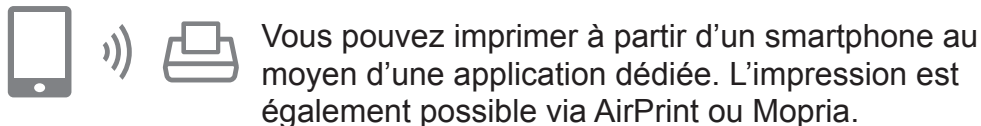

Impression depuis l'application dédiée



1 Téléchargez et installez Canon PRINT Inkjet/SELPHY.

- Pour un iPhone ou un iPad, téléchargez l'application depuis l'App Store. Pour les smartphones Android, téléchargez-la depuis Google Play.



2 Connectez-vous à l'imprimante SELPHY depuis le smartphone.

- Dans les réglages Wi-Fi du smartphone, sélectionnez le SSID (nom de réseau) affiché sur l'imprimante SELPHY et tapez le mot de passe.



3 Imprimez.

- Lancez Canon PRINT Inkjet/SELPHY, choisissez les images et imprimez.
- Lorsque l'impression commence, [Occupé] s'affiche.
- Ne déconnectez pas les appareils et ne fermez pas l'application alors que cet écran est affiché. Les images pourraient ne pas être imprimées correctement ou entièrement.
- L'écran d'accueil ou l'écran de gauche s'affiche lorsque l'impression est terminée.

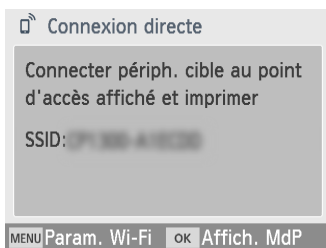
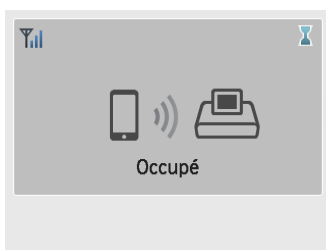



Impression via AirPrint (iOS)

Vous pouvez également imprimer à partir d'un iPhone ou iPad au moyen d'AirPrint. Assurez-vous que votre version d'iOS est à jour.



1 Choisissez [Imprimer].

- Choisissez une image à imprimer dans une application de votre iPhone ou iPad (comme l'application photo), touchez [↑], et dans les options de menu affichées, touchez [Imprimer].



2 Configurez les options de l'imprimante.

- Dans [Imprimante], choisissez [Canon SELPHY CP1300].
- Spécifiez le nombre de copies.

3 Imprimez.

- Touchez [Imprimer] pour imprimer.



- [Options d'imprimante] peut ne pas s'afficher à l'étape 2, selon la compatibilité avec AirPrint de l'application. Si les options de l'imprimante ne sont pas disponibles, l'impression ne sera pas possible depuis l'application.



- Pour exécuter une autre opération pendant l'impression, appuyez deux fois sur le bouton principal de votre iPhone ou iPad. L'icône [Impression] s'affiche parmi les applications récemment utilisées.
 - Pour vérifier le statut : Touchez [Impression].
 - Pour annuler l'impression : Touchez [Impression], puis [Annuler l'impression].



Impression via Mopria (Android)

Vous pouvez imprimer à partir d'un smartphone Android au moyen de Mopria Print Service.



1 Téléchargez et installez Mopria Print Service.

2 Activez Mopria Print Service.

3 Ouvrez le menu d'impression.

- Choisissez une image à imprimer dans une application sur votre smartphone Android (comme l'application photo) et ouvrez le menu d'impression.

4 Configurez l'impression.

- Sélectionnez [Canon SELPHY CP1300] comme imprimante.
- Spécifiez le nombre de copies, le format de papier et d'autres détails.

5 Imprimez.



Impression depuis un appareil photo



Vous pouvez imprimer comme suit en connectant l'imprimante à un appareil photo compatible avec DPS sur IP, la norme PictBridge pour les connexions Wi-Fi.



1 Connectez-vous à l'imprimante SELPHY depuis l'appareil photo.

- Dans le menu Wi-Fi de l'appareil photo, sélectionnez le SSID (nom de réseau) affiché sur l'imprimante SELPHY et tapez le mot de passe.



2 Imprimez.

- Utilisez l'appareil photo pour sélectionner les images et imprimer.
- Lorsque l'impression commence, [Occupé] s'affiche.
- Ne déconnectez pas les appareils alors que cet écran est affiché. Les images pourraient ne pas être imprimées correctement ou entièrement.
- L'écran d'accueil ou l'écran de gauche s'affiche lorsque l'appareil photo n'est plus connecté.

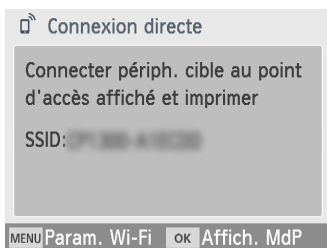
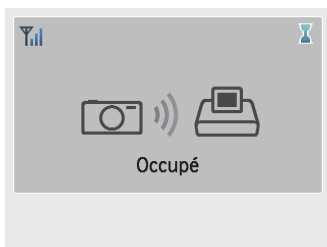

- Tout réglage de date ou de mise en page effectué sur l'appareil photo a priorité sur les réglages d'impression effectués sur l'imprimante SELPHY.



Impression ultérieure

Une fois que vous avez configuré l'imprimante SELPHY pour une connexion directe, un SSID apparaît dans le coin inférieur droit de l'écran d'accueil. Pour imprimer après la première connexion, sélectionnez ce SSID sur votre smartphone ou appareil photo.

Vérifiez le mot de passe comme suit.



1 Appuyez sur le bouton <((?))>.

2 Choisissez [Afficher état Wi-Fi], puis appuyez sur le bouton <OK>.

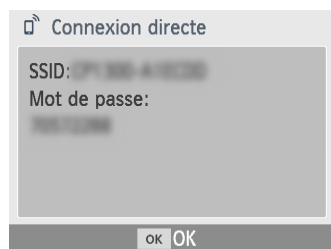

3 Vérifiez le mot de passe.

- Appuyez sur le bouton <OK> pour afficher le mot de passe.



Autres fonctions Wi-Fi

Outre la configuration de la réception d'images par Wi-Fi et de l'impression depuis [Paramètres Wi-Fi] sur l'écran d'accueil, vous pouvez également vérifier les informations des réglages et réinitialiser les réglages Wi-Fi.



- Choisissez [Paramètres Wi-Fi], puis appuyez sur le bouton **<OK>**.
- Choisissez une fonction à configurer, puis appuyez sur le bouton **<OK>**.

Wi-Fi

Pour désactiver les connexions Wi-Fi, sélectionnez [Désactiver].

Confirmer paramètres

Vous permet de vérifier le nom de l'imprimante, l'adresse IP et d'autres détails.

Autres paramètres

- [Définir nom imprimante] vous permet de renommer l'imprimante. Appuyez sur le bouton **<MENU>** pour accéder à l'écran de saisie, puis saisissez un nouveau nom pour l'imprimante (📖 54).
- Sélectionnez [Paramètres IPv4/IPv6] ► [IPv4] pour saisir manuellement l'adresse IP et le masque de sous-réseau.
- Sélectionnez [Paramètres IPv4/IPv6] ► [IPv6] pour activer ou désactiver l'adresse IPv6.



- [IPv6] n'est pas disponible si vous utilisez la connexion directe.



Réinitialiser les paramètres

Réinitialisez les paramètres Wi-Fi, comme le nom de l'imprimante, les informations sur le point d'accès et le mot de passe comme suit.

Saisie d'informations

Lorsque vous saisissez un nom d'imprimante, un mot de passe ou d'autres informations, appuyez sur le bouton <MENU> pour accéder à l'écran de saisie.



Saisie d'informations

- Appuyez sur les boutons <▲><▼><◀><▶> pour sélectionner une lettre, un chiffre ou un symbole, puis appuyez sur le bouton <OK>. Pour saisir une espace, sélectionnez [Espace] et appuyez sur le bouton <OK>.

Suppression des informations

- Appuyez sur les boutons <▲><▼><◀><▶> pour sélectionner [X], puis appuyez sur le bouton <OK>.

Changement du mode de saisie

- Pour passer des majuscules aux minuscules, puis aux symboles, appuyez à plusieurs reprises sur le bouton <MENU>.

Retour à l'écran précédent

- Pour confirmer la saisie et revenir à l'écran précédent, appuyez sur les boutons <▲><▼><◀><▶> pour sélectionner [Terminer], puis appuyez sur le bouton <OK>.
- Pour annuler la saisie et revenir à l'écran précédent, appuyez sur le bouton <↶>.



Impression via Wi-Fi à partir d'un ordinateur

Avant de pouvoir imprimer via Wi-Fi depuis un ordinateur, il est nécessaire de connecter l'ordinateur où sont stockées les images à envoyer à un point d'accès.

- Retirez toutes les cartes mémoire ou clés USB insérées.
- Insérez une cassette papier chargée et une cassette d'encre dans l'imprimante SELPHY (📖16).
- Le point d'accès doit prendre en charge les connexions IEEE 802.11b/g (📖78).

Connexion de l'imprimante au point d'accès

La méthode de connexion dépend de la compatibilité (📖55) ou non (📖58) du point d'accès avec WPS.

Points d'accès compatibles WPS

1 Vérifiez le point d'accès.

- Confirmez que le point d'accès est sous tension et prêt pour la communication.

2 Choisissez [Paramètres Wi-Fi], puis appuyez sur le bouton <OK>.

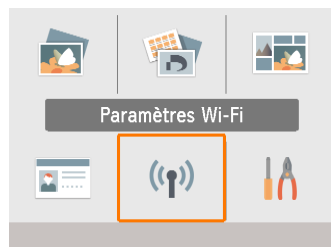

3 Choisissez [Méthode de connexion], puis appuyez sur le bouton <OK>.

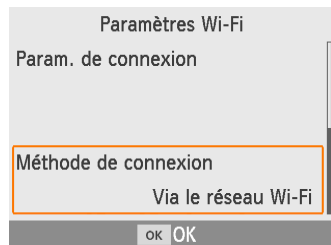

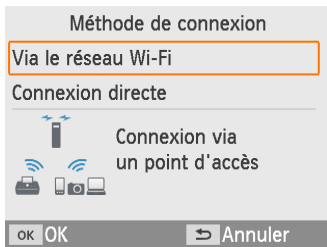

4 Choisissez [Via le réseau Wi-Fi], puis appuyez sur le bouton <OK>.

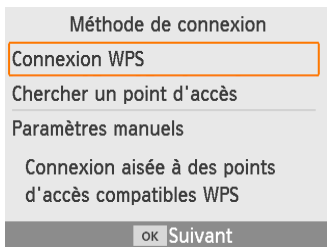

5 Choisissez [Connexion WPS], puis appuyez sur le bouton <OK>.

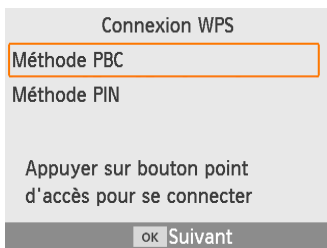

6 Choisissez [Méthode PBC], puis appuyez sur le bouton <OK>.

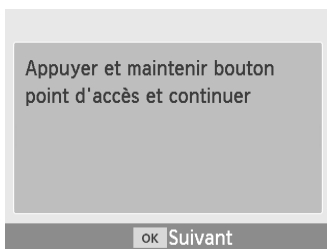

- L'écran de gauche apparaît.



7 Sur le point d'accès, maintenez enfoncé le bouton de connexion WPS pendant quelques secondes.

- Pour savoir où se trouve le bouton et combien de temps l'enfoncer, consultez le mode d'emploi du point d'accès.



Connecté à un point d'accès

AccessPoint_A

OK OK

(?) Via le réseau Wi-Fi

Connecter périph. cible au point
d'accès affiché et imprimer

SSID: AccessPoint_A

MENU Param. Wi-Fi

8 Établissez la connexion.

- Sur l'imprimante, appuyez sur le bouton **<OK>**.
- Appuyez sur le bouton **<OK>** lorsque l'écran de gauche s'affiche.

9 Vérifiez le nom du point d'accès.



- Si vous sélectionnez [Méthode PIN] à l'étape 6, utilisez l'ordinateur pour spécifier le code PIN (affiché sur l'imprimante) sur le point d'accès, appuyez sur le bouton **<OK>** de l'imprimante, puis passez à l'étape 8. Pour en savoir plus sur la configuration des codes PIN, reportez-vous au mode d'emploi du point d'accès.



Points d'accès autres que WPS

1 Vérifiez le point d'accès.

- Confirmez que le point d'accès est sous tension et prêt pour la communication.

2 Choisissez [Paramètres Wi-Fi], puis appuyez sur le bouton <OK>.



3 Choisissez [Méthode de connexion], puis appuyez sur le bouton <OK>.

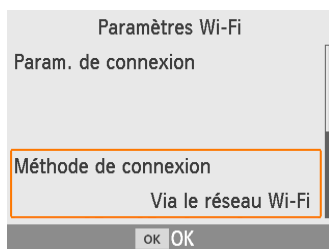

4 Choisissez [Via le réseau Wi-Fi], puis appuyez sur le bouton <OK>.

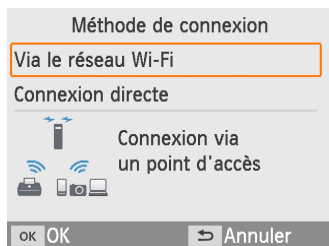

5 Choisissez [Chercher un point d'accès], puis appuyez sur le bouton <OK>.

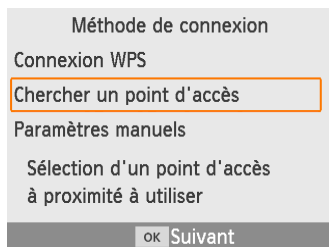

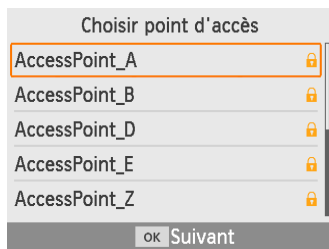

6 Choisissez un point d'accès, puis appuyez sur le bouton **<OK>**.

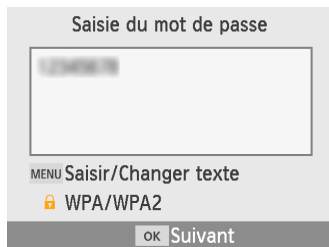

7 Tapez le mot de passe et appuyez sur le bouton **<OK>**.

- Appuyez sur le bouton **<MENU>** pour accéder à l'écran de saisie, puis tapez le mot de passe du point d'accès sélectionné à l'étape 6.

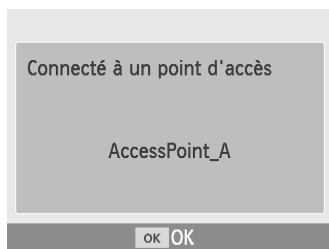

8 Confirmez que l'imprimante **SELPHY** est à présent connectée au point d'accès, puis appuyez sur le bouton **<OK>**.

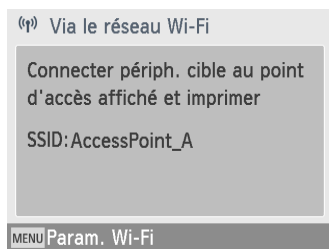

9 Vérifiez le nom du point d'accès.



Impression d'images (Windows)



Vous pouvez imprimer à partir d'un ordinateur au moyen d'un pilote d'imprimante dédié.

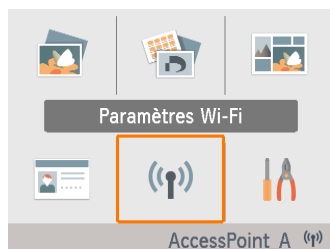

1 Confirmez que l'imprimante SELPHY est connectée au point d'accès.

- Confirmez que le point d'accès est identifié dans le coin inférieur droit de l'écran d'accueil et que l'icône de l'antenne ne présente pas de × rouge.

2 Installez le pilote d'imprimante.

- Visitez le site suivant, téléchargez le pilote d'imprimante SELPHY CP1300 et double-cliquez dessus.
<http://www.canon.com/icpd/>
- Suivez les instructions affichées pour procéder à l'installation.
- Si la fenêtre de contrôle du compte utilisateur s'affiche, suivez les instructions à l'écran.

3 Choisissez la méthode de connexion.

- Sur l'écran de sélection de la méthode de connexion, sélectionnez [Utiliser avec un réseau sans fil] et cliquez sur [Suivant].

4 Pour terminer l'installation, choisissez l'imprimante à laquelle vous vous connecterez.

- Sur l'écran de recherche d'imprimantes, sélectionnez l'imprimante et cliquez sur [Suivant].
- Si l'imprimante n'apparaît pas sur l'écran de recherche d'imprimantes, vérifiez les réglages réseau de l'ordinateur et, le cas échéant, passez d'un réseau public à un réseau privé.
- Le pilote d'imprimante est installé.



5 Accédez à la boîte de dialogue Imprimer.

- Démarrez le logiciel photo, sélectionnez les images à imprimer et accédez à la boîte de dialogue Imprimer.
- Comme imprimante de destination, sélectionnez [Canon SELPHY CP1300].

6 Choisissez les options d'impression.

- Choisissez un format de papier correspondant à la taille du papier et aux cassettes d'encre dans l'imprimante SELPHY. Choisissez également d'imprimer avec ou sans bord en tant qu'option pour les formats de papier répertoriés.
- Choisissez le sens d'orientation et le nombre de copies à votre guise.

7 Imprimez.



Impression d'images (Mac OS)



Vous pouvez imprimer à partir d'un ordinateur au moyen d'AirPrint. Il est recommandé de mettre à jour à la version plus récente de Mac OS.

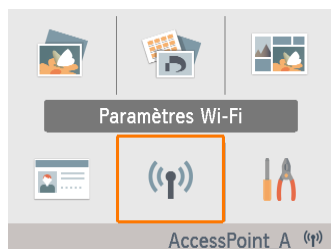

1 Confirmez que l'imprimante SELPHY est connectée au point d'accès.

- Confirmez que le point d'accès est identifié dans le coin inférieur droit de l'écran d'accueil et que l'icône de l'antenne ne présente pas de × rouge.

2 Accédez à la boîte de dialogue Imprimer.

- Démarrez le logiciel photo, sélectionnez les images à imprimer et accédez à la boîte de dialogue Imprimer.
- Comme imprimante de destination, sélectionnez [Canon SELPHY CP1300].

3 Choisissez les options d'impression.

- Spécifiez le format de papier, l'orientation et le nombre de copies.
- Choisissez l'un de ces formats de papier.

Description du format de papier	Format du papier
Format P	Carte postale
Format C	54 x 86 mm

Si ces formats ne sont pas disponibles, sélectionnez [Gérer les tailles personnalisées] comme format de papier et saisissez manuellement les formats.

4 Imprimez.

- Cliquez sur [Imprimer] pour imprimer.



- Si « Canon SELPHY CP1300 » n'est pas disponible comme imprimante dans Mac OS, ajoutez l'imprimante SELPHY à l'ordinateur comme suit.
 - ① Depuis [Préférences Système], ouvrez [Imprimantes et scanners] ou [Imprimer et scanner].
 - ② Cliquez sur [+] sous la liste.
 - ③ Sélectionnez « Canon SELPHY CP1300 ».
- L'authentification est requise pour afficher la page Web de l'imprimante depuis les écrans de réglages de l'imprimante dans Mac OS. Connectez-vous en saisissant ADMIN comme nom et canon comme mot de passe.

Si vous avez modifié le mot de passe et ne vous en souvenez pas, utilisez [Réinitialiser les paramètres] dans [Paramètres Wi-Fi] ou [Tout réinitialiser] dans [Configuration] sur l'imprimante SELPHY pour rétablir le mot de passe par défaut.



Impression via USB à partir d'un ordinateur

Vous pouvez imprimer à partir d'un ordinateur en connectant l'imprimante SELPHY à l'ordinateur avec un câble USB en vente dans le commerce.

- Prévoyez ce type de câble USB.
 - 2,5 m ou plus court
 - Côté imprimante SELPHY : Mini-B
- Retirez toutes les cartes mémoire ou clés USB insérées.
- Insérez une cassette papier chargée et une cassette d'encre dans l'imprimante SELPHY (📖16).

Impression d'images (Windows)

1 Installez le pilote d'imprimante.

- Visitez le site suivant, téléchargez le pilote d'imprimante SELPHY CP1300 et double-cliquez dessus.
<http://www.canon.com/icpd/>
- Suivez les instructions affichées pour procéder à l'installation.
- Si la fenêtre de contrôle du compte utilisateur s'affiche, suivez les instructions à l'écran.

2 Choisissez la méthode de connexion.

- Sur l'écran de sélection de la méthode de connexion, sélectionnez [Utiliser avec une connexion USB] et cliquez sur [Suivant].

3 Lorsque l'écran de gauche apparaît, raccordez l'imprimante à l'ordinateur.

- Assurez-vous que l'imprimante SELPHY est hors tension.

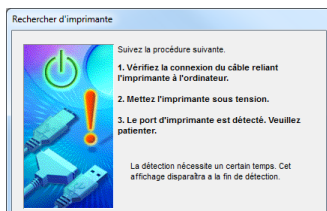

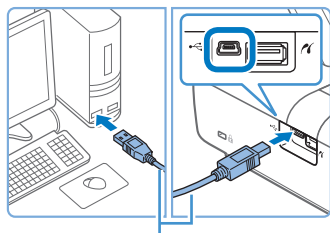

Câble USB, vendu séparément

- Utilisez le câble USB pour raccorder l'imprimante SELPHY à l'ordinateur.
- 4 Mettez l'imprimante sous tension pour procéder à l'installation.**
- Appuyez sur le bouton <⏻> pour allumer l'imprimante SELPHY.
 - Le pilote d'imprimante est installé.
- 5 Accédez à la boîte de dialogue Imprimer.**
- Démarrez le logiciel photo, sélectionnez les images à imprimer et accédez à la boîte de dialogue Imprimer.
 - Comme imprimante de destination, sélectionnez [Canon SELPHY CP1300].
- 6 Choisissez les options d'impression.**
- Choisissez un format de papier correspondant à la taille du papier et aux cassettes d'encre dans l'imprimante SELPHY. Choisissez également d'imprimer avec ou sans bord en tant qu'option pour les formats de papier répertoriés.
 - Choisissez le sens d'orientation et le nombre de copies à votre guise.
- 7 Imprimez.**



- Évitez que l'ordinateur entre en mode de veille ou d'hibernation pendant que l'imprimante SELPHY est raccordée via USB. Si l'ordinateur entre en mode d'hibernation alors que l'imprimante SELPHY est raccordée via USB, faites-le sortir du mode d'hibernation sans débrancher le câble USB. Si la récupération échoue, redémarrez l'ordinateur.



Impression d'images (Mac OS)

Vous pouvez imprimer à partir d'un ordinateur au moyen d'AirPrint. Il est recommandé de mettre à jour à la version plus récente de Mac OS.

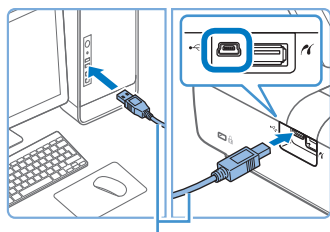

Câble USB, vendu séparément

- 1 Raccordez l'imprimante SELPHY à l'ordinateur avec un câble USB.**
- 2 Accédez à la boîte de dialogue Imprimer.**

- Démarrez le logiciel photo, sélectionnez les images à imprimer et accédez à la boîte de dialogue Imprimer.
- Comme imprimante de destination, sélectionnez [Canon SELPHY CP1300].

- 3 Choisissez les options d'impression.**

- Spécifiez le format de papier, l'orientation et le nombre de copies.
- Choisissez l'un de ces formats de papier.

Description du format de papier	Format du papier
Format P	Carte postale
Format C	54 x 86 mm

Si ces formats ne sont pas disponibles, sélectionnez [Gérer les tailles personnalisées] comme format de papier et saisissez manuellement les formats.

- 4 Imprimez.**

- Cliquez sur [Imprimer] pour imprimer.



- Évitez que l'ordinateur entre en mode de veille ou d'hibernation pendant que l'imprimante SELPHY est raccordée via USB. Si l'ordinateur entre en mode d'hibernation alors que l'imprimante SELPHY est raccordée via USB, faites-le sortir du mode d'hibernation sans débrancher le câble USB. Si la récupération échoue, redémarrez l'ordinateur.



Impression via USB à partir d'un appareil photo

En connectant un appareil photo compatible PictBridge (USB), vous pouvez choisir les images avec l'appareil photo et imprimer.

- Prévoyez ce type de câble USB.
 - Câble de 2,5 m ou plus court en vente dans le commerce
 - Côté imprimante SELPHY : Type A
- Retirez toutes les cartes mémoire ou clés USB insérées.
- Insérez une cassette papier chargée et une cassette d'encre dans l'imprimante SELPHY (📖16).

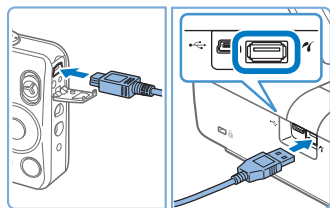

1 Connectez l'imprimante SELPHY à l'appareil photo à l'aide du câble USB.

2 Allumez l'imprimante SELPHY, puis l'appareil photo, et accédez au mode de lecture.

- Certains appareils photo affichent une icône 📷.

3 Sur l'appareil photo, choisissez les images et préparez-vous à imprimer.

- Utilisez l'appareil photo pour lancer l'impression.
- Après l'impression, éteignez l'imprimante SELPHY et l'appareil photo, et débranchez le câble.





Dépannage

Alimentation

Impossible d'allumer l'imprimante SELPHY

- Confirmez que le cordon d'alimentation est correctement branché et inséré (📖20).
- Maintenez enfoncé le bouton <⏻> jusqu'à ce que l'écran de démarrage s'affiche (📖20).
- Si vous utilisez une batterie, confirmez qu'elle est chargée et correctement insérée.

Écran

L'écran d'affichage de l'image n'apparaît pas

- Pendant que l'écran Paramètres photos ID est affiché, appuyez sur le bouton <🏠> pour afficher l'écran d'accueil, appuyez sur les boutons <▲><▼> pour choisir [Sélection & impression], puis appuyez sur le bouton <OK>.

Impression

Impossible d'imprimer

- Confirmez que l'imprimante SELPHY est sous tension (📖20).
- Confirmez que la cassette d'encre et la cassette papier sont correctement insérées (📖16, 📖17).
- Confirmez que la feuille d'encrage n'est pas trop lâche (📖16).
- Confirmez que vous utilisez le papier conçu spécifiquement pour l'imprimante SELPHY (📖3).
- Remplacez la cassette d'encre et ajoutez du papier dans la cassette papier au besoin (📖24).
- Confirmez que vous utilisez la bonne combinaison de papier, de cassette papier et de cassette d'encre (📖16).

Impossible d'afficher ou d'imprimer les images des cartes mémoire ou des clés USB

- Confirmez que la carte mémoire est insérée à fond dans le bon logement, avec l'étiquette tournée vers le haut (📖22, 📖23).
- Confirmez que la clé USB est insérée à fond, le côté droit tourné vers le haut (📖22).
- Confirmez que le type d'image est pris en charge (📖22).
- Confirmez qu'une carte mémoire nécessitant un adaptateur n'a pas été insérée sans son adaptateur (📖22).
- Vérifiez les formats pris en charge pour les clés USB (📖78).



Impossible d'imprimer à partir d'un appareil photo

- Confirmez que votre appareil photo prend en charge PictBridge (📖51, 📖67).
- Lors de l'impression via USB, confirmez que l'imprimante SELPHY est directement raccordée à l'appareil photo avec le câble USB (📖67).
- Confirmez que les batteries de l'appareil photo sont suffisamment chargées. Si les batteries sont épuisées, remplacez-les par des batteries complètement chargées ou par des neuves.
- Retirez toutes les cartes mémoire ou clés USB de l'imprimante SELPHY.

Impossible d'imprimer à partir d'un ordinateur

- Confirmez que vous avez installé correctement le pilote d'imprimante (📖64).
- Retirez toutes les cartes mémoire ou clés USB insérées.
- Lors de l'impression via Wi-Fi, confirmez que l'imprimante SELPHY et l'ordinateur sont tous deux correctement connectés au point d'accès (📖55).
- Lors de l'impression via USB, confirmez que l'imprimante SELPHY est directement raccordée à l'ordinateur avec le câble USB (📖64). Il se peut que l'imprimante ne fonctionne pas correctement si elle est raccordée à un ordinateur via un concentrateur USB.
- Windows : Confirmez que l'imprimante n'est pas déconnectée. Le cas échéant, cliquez avec le bouton droit de la souris sur l'icône de l'imprimante et mettez l'imprimante en ligne.
- Mac OS : Confirmez que vous avez ajouté l'imprimante SELPHY à la liste d'imprimantes (📖62, 66). Si l'imprimante SELPHY n'est pas répertoriée, ajoutez-la à l'ordinateur comme suit.
 1. Depuis [Préférences Système], ouvrez [Imprimantes et scanners] ou [Imprimer et scanner].
 2. Cliquez sur [+] sous la liste.
 3. Sélectionnez « Canon SELPHY CP1300 ».

Date ou numéro de fichier manquant lors de l'impression depuis une carte mémoire ou une clé USB

- Confirmez que l'imprimante SELPHY est configurée pour imprimer la date ou le numéro de fichier (📖43). Veuillez noter que les réglages estompés en gris sur l'écran [Réglages impr.] ne sont pas disponibles.
Veuillez noter que pour l'impression DPOF, l'impression de la date ou du numéro de fichier est configurée sur l'appareil photo.

Date ou numéro de fichier manquant lors de l'impression à partir d'un appareil photo

- Confirmez que l'ajout de la date ou du numéro de fichier est activé sur l'appareil photo. Veuillez noter qu'avec les réglages standard de l'appareil photo, le réglage de la date ou du numéro de fichier sur l'imprimante SELPHY est utilisé.



La qualité de l'impression est médiocre

- Confirmez que la feuille d'encre et le papier sont exempts de poussière ou de saleté.
- Confirmez que l'intérieur de l'imprimante SELPHY est exempt de poussière (📖80).
- Confirmez que de la condensation ne s'est pas formée sur l'imprimante SELPHY (📖80).
- Confirmez que l'imprimante SELPHY est éloignée de sources d'ondes électromagnétiques ou de puissants champs magnétiques.

Les couleurs imprimées ne correspondent pas aux couleurs affichées

- La couleur est produite de différentes façons par les imprimantes et les moniteurs. Les couleurs peuvent également sembler différentes selon l'intensité et la température de couleur de l'éclairage dans l'environnement d'affichage du moniteur, ainsi que selon l'étalonnage des couleurs sur le moniteur.

Les images individuelles sont imprimées en taille réduite, dans une seule mise en forme

- Modifiez les réglages [Mise en forme] (📖41). Si une mise en forme dans [Mise en forme] autre que [1 im.] est sélectionnée, les images individuelles sont imprimées dans une seule mise en forme par feuille si vous imprimez depuis un appareil photo ou un autre appareil ne pouvant envoyer qu'une image à la fois.

L'impression prend trop de temps

- L'imprimante SELPHY cessera provisoirement d'imprimer si elle dépasse une certaine température. Ceci n'est pas le signe d'une anomalie. Patientez jusqu'à ce que l'imprimante refroidisse. Pendant l'impression continue, dans un endroit chaud ou si l'intérieur de l'imprimante chauffe en raison du blocage de la grille arrière de ventilation (📖12), il se peut que l'imprimante SELPHY cesse provisoirement d'imprimer, rallongeant par là le processus d'impression.
- L'impression peut prendre un certain temps selon l'environnement. Le cas échéant, essayez d'imprimer d'une façon différente : à partir d'une carte mémoire, via Wi-Fi ou via USB.

Impossible d'annuler l'impression

- Une impression en cours, que ce soit à partir d'un smartphone, d'un appareil photo ou d'un ordinateur, ne peut être annulé depuis l'imprimante SELPHY au moyen du bouton <↶>. Utilisez l'appareil à partir duquel vous imprimez pour arrêter l'impression.

Papier

Le papier n'entre pas dans la cassette

- Confirmez que le papier est au format de la cassette papier (📖3).



Des problèmes d'alimentation du papier ou de fréquents bourrages papier se produisent

- Confirmez que le papier et la cassette papier sont correctement insérés (📖16, 17).
- Confirmez que la cassette papier contient moins de 19 feuilles.
- Confirmez que plus de 18 feuilles imprimées ne se sont pas accumulées sur la cassette papier.
- Confirmez que vous utilisez le papier conçu spécifiquement pour l'imprimante SELPHY (📖3).

Impossible d'imprimer la quantité correcte (papier non utilisé laissé après épuisement de l'encre)

- Du papier inutilisé peut rester si l'encre est épuisée en premier.

Bourrages papier

- Si le papier émerge de l'avant ou de l'arrière de la fente d'éjection de papier (📖12), retirez-le délicatement. Si vous ne parvenez pas à retirer le papier en tirant délicatement dessus, n'essayez jamais de tirer en forçant. Éteignez, puis rallumez l'imprimante. Recommencez jusqu'à ce que le papier soit éjecté. Si vous éteignez par inadvertance l'imprimante en cours d'impression, redémarrez-la et patientez jusqu'à ce que le papier soit éjecté. En cas de bourrage papier impossible à retirer, prenez contact avec votre revendeur ou un centre d'assistance. N'essayez pas de retirer le papier en forçant sous peine d'endommager l'imprimante.

Wi-Fi

N'utilisez pas l'imprimante à proximité de sources d'interférence du signal Wi-Fi comme les fours à micro-ondes, les appareils Bluetooth ou d'autres équipements fonctionnant sur la bande 2,4 GHz.

Le SSID (nom de réseau) de l'imprimante ne s'affiche pas lors de la connexion à un appareil photo ou un smartphone

- Choisissez [Connexion directe] comme méthode de connexion (📖47, 52).
- Maintenez l'imprimante à proximité de l'appareil photo ou du smartphone, sans obstacles entre eux.

Point d'accès non affiché sur l'imprimante

Impossible de connecter l'imprimante au point d'accès

- Choisissez [Via le réseau Wi-Fi] comme méthode de connexion (📖55).
- Confirmez que le point d'accès est sous tension et prêt pour la communication. Pour savoir comment le vérifier, reportez-vous au mode d'emploi du point d'accès.
- S'il y a plusieurs points d'accès, mais que celui requis n'apparaît pas, établissez la connexion au moyen de WPS (📖55) ou en sélectionnant [Paramètres manuels] si vous vous connectez via un point d'accès (📖58).



- Maintenez l'imprimante à proximité du point d'accès, sans obstacles entre eux.
- Confirmez que le mot de passe est correct et essayez de vous connecter à nouveau.
- Confirmez que le canal du point d'accès se trouve entre 1 et 11. Au lieu de l'attribution automatique de canal, il est recommandé de spécifier manuellement un canal dans cette plage. Pour en savoir plus sur la vérification ou l'ajustement des réglages, reportez-vous au mode d'emploi du point d'accès.
- Si le point d'accès filtre la communication par adresses MAC ou IP, renseignez, sur le point d'accès, les informations sur l'imprimante qui apparaissent lorsque vous vérifiez les réglages (📖53).
Pour en savoir plus sur la vérification ou l'ajustement des réglages, reportez-vous au mode d'emploi du point d'accès.
- Dans les réseaux WEP sans DHCP, réglez l'adresse IP manuellement (📖53).

Connexion via Wi-Fi impossible

- Essayez de redémarrer l'imprimante SELPHY. Si une connexion ne peut toujours pas être établie, vérifiez les réglages du point d'accès ou d'un autre appareil en termes de connexion Wi-Fi.
- Si la connexion WPS n'est pas possible, essayez de vous connecter au moyen de [Chercher un point d'accès] (📖58) ou en sélectionnant [Paramètres manuels] si vous vous connectez via un point d'accès (📖58).

Connexion au point d'accès possible, mais impression impossible

- Retirez toutes les cartes mémoire ou clés USB insérées.
- L'impression n'est pas possible si l'imprimante imprime déjà une tâche depuis un autre appareil ou si l'imprimante est connectée à l'appareil photo.
- Confirmez que l'appareil photo, le smartphone ou l'ordinateur depuis lequel vous imprimez est connecté au même point d'accès que l'imprimante SELPHY.
- Vérifiez le mot de passe du point d'accès et essayez de vous reconnecter (📖52).
- Si un message s'affiche après que vous saisissez le bon mot de passe et appuyez sur le bouton <OK> (📖59), confirmez que la fonctionnalité du serveur DHCP est activée sur le point d'accès et assurez-vous que les réglages de connexion sur l'imprimante SELPHY comme l'adresse IP sont corrects (📖53).
- Vérifiez les réglages du point d'accès pour confirmer que la communication entre les appareils est autorisée.



L'impression prend trop de temps ou la connexion Wi-Fi est perdue

- N'utilisez pas l'imprimante à proximité de sources d'interférence du signal Wi-Fi comme les fours à micro-ondes, les appareils Bluetooth ou d'autres équipements fonctionnant sur la bande 2,4 GHz.
Veuillez noter que même lorsque [📱] ou [⌂] est affiché, la transmission des images peut prendre un certain temps.
- Dans les connexions directes (📖48, 51), maintenez l'imprimante à proximité de l'appareil photo ou du smartphone, sans obstacles entre les deux.
- Dans les connexions via un point d'accès (📖55), maintenez l'imprimante à proximité du point d'accès, sans obstacles entre les deux.

Connexion impossible via Wi-Fi depuis l'ordinateur

- Confirmez que le pilote d'imprimante est installé correctement sous Windows.
- Sous Windows, activez [Recherche du réseau].
- Sous Mac OS, ajoutez l'imprimante SELPHY comme imprimante pour l'ordinateur (📖62).

Message s'affichant lors de la connexion d'un appareil photo ou d'un smartphone

- Un maximum de 8 appareils peuvent être connectés en une fois au moyen de [Connexion directe], et les adresses IP peuvent être allouées à 32 appareils maximum. Si vous essayez de connecter plus de 8 appareils, un message s'affichera. Dans ce cas, utilisez un des appareils connectés pour vous déconnecter de l'imprimante, appuyez sur le bouton <OK> sur l'imprimante pour effacer le message, puis utilisez l'appareil pour vous reconnecter à l'imprimante. Si vous ne parvenez pas à vous déconnecter au moyen d'un appareil connecté, mettez momentanément hors tension l'imprimante afin de déconnecter tous les appareils, puis remettez-la sous tension.

Messages d'erreur

Les messages d'erreur indiquent des problèmes avec l'imprimante SELPHY. Lorsque les messages d'erreur comprennent des conseils de dépannage, suivez les instructions. Si seul un message d'erreur s'affiche, suivez les suggestions de « Dépannage » (📖68).

Si le problème persiste, adressez-vous à un centre d'assistance.



- En cas de problème lorsque l'imprimante SELPHY est raccordée à un autre appareil, un message d'erreur peut également s'afficher sur l'appareil. Vérifiez à la fois l'imprimante SELPHY et l'appareil.



Annexe

Impression sans prise secteur

Pour imprimer en l'absence de prise secteur, utilisez une batterie NB-CP2LH (vendue séparément). Avec une batterie complètement chargée, jusqu'à 54 feuilles* de papier au format carte postale peuvent être imprimées.

* D'après les tests de Canon. Peut varier selon les conditions d'impression.

Fixation de la batterie

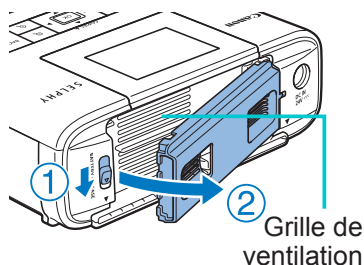

1 Retirez le couvercle de la batterie.

- Avec le taquet maintenu dans le sens de la flèche (①), tirez sur le couvercle (②) pour le retirer.

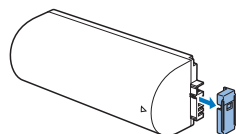

2 Retirez le couvercle du logement de la batterie.

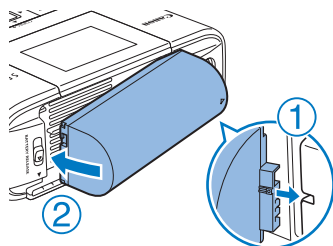

3 Insérez la batterie.

- Faites glisser le côté borne dans le sens de la flèche (①) et insérez l'autre côté (②) jusqu'à ce que vous entendiez un déclic.



- La batterie NB-CP2L (vendue séparément) est également prise en charge. Avec une batterie complètement chargée, jusqu'à 36 feuilles* de papier au format carte postale peuvent être imprimées.

* D'après les tests de Canon. Peut varier selon les conditions d'impression.



Chargement de la batterie avant utilisation

- Une fois que l'imprimante SELPHY est branchée (20), le chargement commence et clignote sur l'écran.
- Une fois le chargement terminé au bout de quatre heures environ (à température ambiante), ne s'affiche plus.
- L'imprimante SELPHY peut être utilisée même pendant que clignote, en la mettant sous tension (20). Toutefois, dans ce cas, le chargement s'arrête. Lorsque l'imprimante SELPHY est mise hors tension, se remet à clignoter et le chargement reprend.



- Pour des précautions sur la batterie, reportez-vous au mode d'emploi de la batterie.
- Lorsque est affiché, avant le chargement, assurez-vous que l'imprimante SELPHY se trouve dans un environnement à la température de fonctionnement (78) et s'est ajustée à la température ambiante.
- Lorsque est affiché en rouge, cela signifie que la batterie a atteint la fin de sa durée de vie utile. Achetez-en une neuve.
- L'affichage peut être effacé en maintenant enfoncé tout autre bouton que pendant au moins 3 secondes. s'affiche pendant environ 10 secondes si vous appuyez sur un autre bouton que alors que l'écran est éteint et que la batterie est en cours de chargement.



Stockage des feuilles imprimées

- Pour retirer le papier en excès sur les bords de la feuille imprimée, pliez le papier le long des perforations et déchirez les bords.
- Pour écrire sur les feuilles imprimées, utilisez un stylo-feutre.
- Pour éviter toute décoloration, ne stockez pas les feuilles imprimées dans un lieu où les températures dépassent 40 °C, dans des endroits humides ou poussiéreux, ou bien en plein soleil.
- Évitez également les actions suivantes qui pourraient faire que les couleurs s'altèrent, passent ou coulent : coller du ruban adhésif sur la surface imprimée, mettre la surface imprimée en contact avec du vinyle ou du plastique, appliquer de l'alcool ou d'autres solvants volatils sur la surface imprimée, laisser la surface imprimée appuyée fortement contre d'autres surfaces ou objets pendant une période prolongée.
- Lorsque vous stockez vos tirages dans un album, choisissez un album dont le papier transparent est en nylon, polypropylène ou cellophane.



- Une altération de la couleur peut se produire au fil du temps ou en fonction des conditions de stockage. Canon ne peut être tenu responsable de l'altération des couleurs.

Après l'impression

- ① Éteignez l'imprimante SELPHY (📖20) et retirez toute carte mémoire ou clé USB.
- ② Abaissez l'écran avant de ranger l'imprimante.
- ③ Débranchez le cordon d'alimentation de la prise et déconnectez la prise de l'adaptateur de l'imprimante SELPHY.
 - Si l'adaptateur secteur compact est encore chaud, attendez qu'il refroidisse avant de le ranger.
- ④ Retirez la cassette papier et fermez le couvercle du compartiment de la cassette papier. Laissez le papier restant dans la cassette et rangez-la dans un endroit frais, à l'abri de la lumière et de la poussière.
 - Laissez la cassette d'encre dans l'imprimante SELPHY.
 - Rangez l'imprimante SELPHY sur une surface plane, à l'abri de la lumière du soleil et de la poussière. La poussière pénétrant dans l'imprimante SELPHY peut entraîner l'apparition de bandes blanches sur les photos ou endommager l'imprimante.



- Rangez les cassettes d'encre supplémentaires dans leur emballage d'origine ou un sac, à l'abri de la lumière du soleil et de la poussière.
- Rangez les cassettes d'encre et le papier inutilisés dans leur emballage scellé à l'abri de la lumière du soleil.

Caractéristiques

Méthode d'impression	Transfert thermique par sublimation (avec surcouche)	
Résolution	300 x 300 ppp	
Gradation de couleurs	256 nuances par couleur	
Encre	Encre couleur dédiée (Y/M/C/surcouche)	
Papier	Format carte postale (papier photo), carte (papier photo, étiquettes pleine page, feuilles de 8 étiquettes et étiquettes carrées)	
Format du papier	Avec marges perforées	Sans marges perforées
Carte postale	100,0 x 177,0 mm	100,0 x 148,0 mm
Carte	83,0 x 86,0 mm	54,0 x 86,0 mm
Étiquette pleine page	54,0 x 86,0 mm	–
Étiquette sur une feuille de 8 étiquettes	22,0 x 17,3 mm	–
Étiquette carrée	54,0 x 54,0 mm	–
Vitesse d'impression*1		
Carte postale	Environ 47 sec.	(Environ 58 sec.)*2
Carte	Environ 27 sec.	(Environ 32 sec.)*2
Système d'alimentation	Alimentation automatique depuis la cassette papier	
Système d'éjection	Éjection automatique sur la cassette papier	
Écran	Écran couleur LCD TFT inclinable de 8,1 cm (3,2 pouces)	



Interfaces

Hi-Speed USB	Port type A pour appareils compatibles PictBridge Port mini-B pour ordinateurs
Cartes mémoire	SD, SDHC, SDXC, miniSD* ³ , miniSDHC* ³ , microSD* ³ , microSDHC* ³ et microSDXC* ³
LAN sans fil	Normes : IEEE 802.11b/g Canaux pris en charge : 1 – 11 Modes de communication : Mode infrastructure* ⁴ Transmission : DSSS (IEEE 802.11b) et OFDM (IEEE 802.11g) Sécurité : Pas de sécurité, WEP, WPA-PSK (AES/TKIP) et WPA2-PSK (AES/ TKIP)

Clés USB

Température de

fonctionnement

Taux d'humidité en

fonctionnement

Alimentation

Consommation

Dimensions

Poids (imprimante uniquement)

Format FAT ou exFAT uniquement

5 – 40 °C

20 – 80 %

Adaptateur secteur compact CA-CP200 B

Batterie NB-CP2LH (vendue séparément)

60 W ou moins (veille : 4 W ou moins)

180,6 x 63,3 x 135,9 mm

Environ 860 g

*1 Du passage d'impression jaune initiale à l'éjection

*2 La durée entre parenthèses s'applique lorsque la finition [Aspect] (1 – 3) est sélectionnée.

*3 Nécessite un adaptateur dédié en option

*4 Prend en charge le WPS (Wi-Fi Protected Setup)



Adaptateur secteur compact CA-CP200 B

Entrée nominale	100 – 240 V CA (50/60 Hz), 1,0 A (100 V) – 0,6 A (240 V)
Sortie nominale	24 V CC, 1,8 A
Température de fonctionnement	0 – 40 °C



Batterie NB-CP2LH (vendue séparément)

Type	Batterie lithium-ion rechargeable
Tension nominale	22,2 V CC
Capacité nominale	1290 mAh
Cycles de charge	Environ 300 fois
Température de fonctionnement	5 – 40 °C

- Toutes les données sont basées sur des tests effectués par Canon.
- Nous nous réservons le droit de modifier les spécifications ou l'apparence de l'imprimante sans préavis.



Manipulation et entretien

- N'appliquez pas une force excessive sur l'imprimante sous peine de l'endommager ou de provoquer un bourrage papier.
- N'exposez pas l'imprimante à des insecticides ou d'autres substances volatiles. Par ailleurs, ne laissez pas l'imprimante en contact avec des produits en caoutchouc, vinyle ou plastique pendant une période prolongée sous peine de déformer le revêtement.
- Évitez la condensation dans l'imprimante, susceptible de se produire si vous déplacez l'imprimante d'un environnement chaud à un environnement froid. Placez l'imprimante dans un sac en plastique hermétique et laissez-la s'ajuster à la nouvelle température avant de la sortir du sac. En cas de formation de condensation, laissez l'imprimante sécher naturellement à température ambiante avant de la réutiliser.
- Lorsque l'imprimante est sale, essuyez-la avec un chiffon sec et doux.
- Si la grille de ventilation ( 12) est poussiéreuse, retirez la cassette d'encre ( 24) avant d'essuyer la poussière, ceci afin d'éviter que la poussière ne pénètre à l'intérieur et affecte la qualité de l'impression.



- N'essuyez jamais l'imprimante avec des solvants, comme du benzène ou un diluant, ou un détergent neutre sous peine de provoquer la déformation ou le décollement du revêtement.



Marques et licences

- Microsoft et Windows sont des marques déposées ou des marques enregistrées de Microsoft Corporation aux États-Unis d'Amérique et/ou dans d'autres pays.
- Macintosh et Mac OS sont des marques déposées d'Apple Inc., enregistrées aux États-Unis d'Amérique et dans d'autres pays.
- App Store, iPhone, iPad et AirPrint sont des marques d'Apple Inc.
- Le logo SDXC est une marque commerciale de SD-3C, LLC.
- Wi-Fi®, Wi-Fi Alliance®, WPA™, WPA2™ et Wi-Fi Protected Setup™ sont des marques ou des marques déposées de la Wi-Fi Alliance.
- Toutes les autres marques déposées sont la propriété de leurs détenteurs respectifs.
- Cet appareil intègre la technologie exFAT concédée sous licence par Microsoft.
- Les portions du code utilisées dans ce firmware reposent en partie sur le travail du Independent JPEG Group.
- Based on XySSL: Copyright (C) 2006-2008 Christophe Devine
Copyright (C) 2009 Paul Bakker <polarssl_maintainer at polarssl dot org> All rights reserved.

Limitation de la responsabilité

- La réimpression, la transmission ou le stockage dans un système de stockage d'une partie quelconque de ce guide sans l'autorisation de Canon est strictement interdit.
- Canon se réserve le droit de modifier à tout moment le contenu de ce guide, sans avis préalable.
- Les illustrations et les captures d'écran utilisées dans ce guide peuvent différer légèrement de l'équipement utilisé.
- Indépendamment de ce qui précède, Canon décline toute responsabilité en cas de dommages dus à une utilisation inadaptée des produits.



Précautions relatives au Wi-Fi (LAN sans fil)

- Pays et régions autorisant l'utilisation du WLAN
 - L'utilisation du WLAN est restreinte dans certains pays et régions, et son utilisation illégale peut être passible de sanctions dans le cadre des réglementations nationales et locales. Pour éviter d'enfreindre les réglementations en matière de WLAN, visitez le site Web de Canon pour vérifier où son utilisation est autorisée.
 - Veuillez noter que Canon ne saurait être tenu responsable de tout problème découlant de l'utilisation du WLAN dans d'autres pays ou régions.
- Le fait d'effectuer les actions suivantes peut entraîner des sanctions pénales :
 - Altérer ou modifier le produit
 - Retirer les sceaux d'attestation du produit
- Conformément à la réglementation relative aux changes et au commerce extérieur, le permis d'exportation (ou l'autorisation de transaction de service) délivré par le gouvernement japonais est nécessaire pour exporter des ressources ou des services stratégiques (notamment ce produit) à l'extérieur du Japon.
- Comme ce produit intègre un logiciel de cryptage américain, il entre dans le cadre de la loi de l'administration américaine relative aux exportations, et ne peut pas être exporté ou introduit dans un pays soumis à un embargo commercial américain.
- Veuillez à noter les paramètres du LAN sans fil que vous utilisez. Les paramètres du LAN sans fil enregistrés pour ce produit peuvent changer ou être effacés suite à une opération incorrecte du produit, aux effets des ondes radio ou de l'électricité statique, un accident ou un dysfonctionnement. Veuillez à noter les paramètres du LAN sans fil à titre de précaution. Veuillez noter que Canon n'accepte aucune responsabilité suite à des dommages directs ou indirects ou une perte de recettes résultant d'une dégradation ou de la disparition du contenu.
- En cas de transfert de ce produit à une autre personne, de la cession ou de l'expédition de celui-ci pour réparation, veuillez à noter les paramètres du LAN sans fil et à réinitialiser le produit à ses paramètres par défaut (effacer les paramètres) si nécessaire.
- Canon ne fournira aucun dédommagement pour des dégâts résultant de la perte ou du vol du produit. Canon n'accepte aucune responsabilité pour les dégâts ou la perte résultant d'un accès ou d'une utilisation non autorisés des appareils cibles enregistrés sur ce produit en cas de perte ou de vol du produit.



- Veillez à utiliser le produit comme indiqué dans ce guide. Veillez à utiliser la fonction LAN sans fil de ce produit conformément aux directives générales données dans ce guide. Canon n'accepte aucune responsabilité en cas de dommages ou de perte, si la fonction et le produit sont utilisés selon des manières différentes de ce qui est décrit dans ce guide.
- N'utilisez pas la fonction LAN sans fil de ce produit à proximité d'appareils médicaux ou de tout autre équipement électronique. L'utilisation de la fonction LAN sans fil à proximité d'appareils médicaux ou d'autres équipements électroniques peut perturber le fonctionnement de ces appareils.

Précautions relatives aux interférences liées aux ondes radio

Ce produit peut recevoir des interférences provenant d'autres appareils qui émettent des ondes radio. Pour éviter les interférences, veillez à utiliser ce produit aussi loin que possible de ces appareils, ou évitez d'utiliser ces appareils en même temps que ce produit.

Précautions relatives à la sécurité

Étant donné que le Wi-Fi utilise les ondes radio pour transmettre des signaux, des précautions de sécurité plus strictes que lors de l'utilisation d'un câble LAN sont requises.

Gardez à l'esprit les points suivants lorsque vous utilisez le Wi-Fi.

- N'utilisez que les réseaux que vous êtes autorisé à utiliser. Ce produit recherche les réseaux Wi-Fi qui se trouvent dans le voisinage et affiche les résultats sur l'écran. Les réseaux que vous n'êtes pas autorisé à utiliser (réseaux inconnus) peuvent également être affichés. Toutefois, la tentative de connexion ou l'utilisation de ces réseaux peut être considérée comme un accès non autorisé. Veillez à utiliser uniquement les réseaux que vous êtes autorisé à utiliser et n'essayez pas de vous connecter aux autres réseaux inconnus.

Si les paramètres de sécurité n'ont pas été définis correctement, les problèmes suivants peuvent survenir.

- Surveillance des transmissions
Des tiers avec des intentions malveillantes risquent de surveiller les transmissions Wi-Fi et de tenter d'acquérir les données que vous envoyez.



- **Accès non autorisé au réseau**
Des tiers avec des intentions malveillantes risquent de réussir à obtenir un accès non autorisé au réseau que vous utilisez pour voler, modifier ou détruire des informations.
En outre, vous risquez d'être victime d'autres types d'accès non autorisés tels que l'usurpation d'identité (lorsque quelqu'un adopte une identité pour obtenir l'accès à des informations non autorisées) ou les attaques par rebond (lorsque quelqu'un obtient un accès non autorisé à votre réseau comme tremplin pour couvrir ses traces lorsqu'il infiltre d'autres systèmes).
Pour éviter que ces types de problèmes ne se produisent, veillez à sécuriser complètement votre réseau Wi-Fi.
N'utilisez la fonction Wi-Fi de ce produit que si vous comprenez bien la sécurité Wi-Fi et comparez les risques et les avantages lors du réglage des paramètres de sécurité.

Pendant l'impression

Ne déconnectez pas l'imprimante d'autres appareils tant que l'impression n'est pas terminée sous peine d'engendrer des tirages incomplets ou incorrects.

Précautions à prendre avant de réparer, jeter le produit ou en transférer la propriété

Si vous avez sauvegardé des informations sur la sécurité comme des mots de passe Wi-Fi sur l'imprimante SELPHY, ces informations peuvent toujours se trouver sur l'imprimante.

Avant de transférer la propriété, de jeter le produit ou d'en confier la réparation, procédez comme suit pour éviter les fuites d'informations.

- Effacez les informations de sécurité sauvegardées en choisissant [Réini. Rognage] dans les réglages Wi-Fi.



Licence WPA Supplicant

WPA Supplicant

Copyright (c) 2003-2012, Jouni Malinen <j@w1.fi> and contributors All Rights Reserved. This program is licensed under the BSD license (the one with advertisement clause removed).

If you are submitting changes to the project, please see CONTRIBUTIONS file for more instructions.

License

This software may be distributed, used, and modified under the terms of BSD license: Redistribution and use in source and binary forms, with or without modification, are permitted provided that the following conditions are met:

1. Redistributions of source code must retain the above copyright notice, this list of conditions and the following disclaimer.
2. Redistributions in binary form must reproduce the above copyright notice, this list of conditions and the following disclaimer in the documentation and/or other materials provided with the distribution.
3. Neither the name(s) of the above-listed copyright holder(s) nor the names of its contributors may be used to endorse or promote products derived from this software without specific prior written permission.

THIS SOFTWARE IS PROVIDED BY THE COPYRIGHT HOLDERS AND CONTRIBUTORS "AS IS" AND ANY EXPRESS OR IMPLIED WARRANTIES, INCLUDING, BUT NOT LIMITED TO, THE IMPLIED WARRANTIES OF MERCHANTABILITY AND FITNESS FOR A PARTICULAR PURPOSE ARE DISCLAIMED. IN NO EVENT SHALL THE COPYRIGHT OWNER OR CONTRIBUTORS BE LIABLE FOR ANY DIRECT, INDIRECT, INCIDENTAL, SPECIAL, EXEMPLARY, OR CONSEQUENTIAL DAMAGES (INCLUDING, BUT NOT LIMITED TO, PROCUREMENT OF SUBSTITUTE GOODS OR SERVICES; LOSS OF USE, DATA, OR PROFITS; OR BUSINESS INTERRUPTION) HOWEVER CAUSED AND ON ANY THEORY OF LIABILITY, WHETHER IN CONTRACT, STRICT LIABILITY, OR TORT (INCLUDING NEGLIGENCE OR OTHERWISE) ARISING IN ANY WAY OUT OF THE USE OF THIS SOFTWARE, EVEN IF ADVISED OF THE POSSIBILITY OF SUCH DAMAGE.

* Le texte ci-dessus est fourni en anglais comme stipulé par la clause.