



REFRIGERATOR

DOPPIA PORTA.....	da pag.001 a pag.008	IT
DOUBLE DOOR.....	page 009 to page 016	GB
DOUBLE PORTE	pages 017 à 024	FR
DOPPELTÜRKÜHLGERÄTE	Seite 025 bis Seite 033	DE
DOS PUERTAS	de pág.034 a pág.041	ES
DUAS PORTAS	da pág.042 à pág.049	PT
ΔΙΠΛΗ ΠΟΡΤΑ	από σελ.050 έως σελ.057	EL
DWUDRZWIOWA	od str.058 do str.067	PL
KOMBINOVANÁ CHLADNIČKA	od strany 068 do strany075	CZ
DUBBELE DEUR	pag.076 t/m pag. 083	NL
KAKSIOVINEN.....	sivut084 - 091	FI
DOBBEL DØR	fra side 092 til side 099	NO
DUBBELDÖRR	från sida100 till sida 105	SV
TO DØRE	fra s.106 til s.114	DA
DOUBLE DOOR	page 115 to page 122	RO
DOUBLE DOOR	page 123 to page 130	HU
DOUBLE DOOR	page 131 to page 137	SL
DOUBLE DOOR	page 138 to page 147	SK
DOUBLE DOOR	page 148 to page 155	BG
DOUBLE DOOR	page 156 to page 163	CR
DOUBLE DOOR	page 164 to page 172	UA

PRECAUZIONI E SUGGERIMENTI GENERALI

Questo apparecchio dovrà essere destinato solo alla conservazione degli alimenti, ogni altro uso è da considerarsi pericoloso e il costruttore non può essere considerato responsabile per eventuali danni.

Leggere attentamente le istruzioni d'uso riportate nel presente manuale. Conservare questo opuscolo per potervi fare riferimento in futuro.

1. Accertarsi che l'apparecchio non sia danneggiato e che le porte si chiudano correttamente. Eventuali danni dovranno essere comunicati al trasportatore entro 24 ore dalla consegna dell'apparecchio.
2. Attendere almeno 2 ore dalla collocazione in sede definitiva prima di mettere in funzione l'apparecchio. Per una maggiore efficienza lasciare almeno uno spazio di 5 cm tra l'apparecchio e le pareti o gli oggetti retrostanti o soprastanti lo stesso.
3. Il prodotto deve essere installato rispettando i regolamenti di sicurezza nazionali.
4. Pulire accuratamente l'interno dell'apparecchio prima di metterlo in funzione.

PRECAUZIONI E SUGGERIMENTI GENERALI

1. Imballaggio

Il materiale di imballaggio è riciclabile al 100% ed è indicato con l'apposito simbolo.
Lo smaltimento deve essere effettuato in accordo con le regole ambientali vigenti.
Tenere il materiale da imballaggio (plastica, parti in polistirolo, etc.) fuori dalla portata dei bambini,

2. Demolizione/Smaltimento

Questo apparecchio è fabbricato usando materiale riciclabile.
Questo elettrodomestico è marcato conformemente alla direttiva Europea 2002/96CE sui rifiuti da apparecchiature elettroniche (WEEE).
Assicurandovi che questo prodotto sia smaltito correttamente, aiuterete ad evitare possibili conseguenze negative all'ambiente e alla salute delle persone, che potrebbero verificarsi a causa di un errato trattamento di questo prodotto giunto a fine vita.
Il simbolo  sul prodotto indica che esso non può essere trattato come un normale rifiuto domestico; dovrà invece essere consegnato al punto più vicino di raccolta per il riciclo delle apparecchiature elettriche ed elettroniche.
Per informazioni più dettagliate sul trattamento, recupero e riciclo di questo prodotto, per favore contattare l'ufficio pubblico di competenza, o il vostro servizio di raccolta rifiuti o il negozio dove avete acquistato il prodotto.

Informazioni:

Questo elettrodomestico non contiene CFC (il circuito refrigerante contiene gas R134) oppure HFC (il circuito refrigerante contiene gas R600a). Fare riferimento ai dati di targa all'interno del prodotto.
Apparecchi con isobutano (R600a):
L'isobutano è un gas naturale che non ha nessun impatto ambientale ma è infiammabile.

Dichiarazione di conformità

. Questo apparecchio è costruito per la conservazione dei cibi ed è fabbricato in conformità del Regolamento Europeo (CE) No. 1935/2004.



. Questo prodotto è stato disegnato, fabbricato e commercializzato in conformità:
- agli obiettivi di sicurezza delle Direttiva 2006/95/CE sul Basso Voltaggio;
- ai requisiti di protezione della Direttiva EMC 2004/108/CE
. La sicurezza elettrica dell'apparecchio è garantita solo se connesso ad un efficiente e approvato sistema di messa a terra.



ISTRUZIONI DI SICUREZZA

Questi avvertimenti sono forniti nell'interesse della vostra sicurezza. Assicurarsi di capirne bene il significato prima di installare o utilizzare questo apparecchio. La vostra sicurezza è di primaria importanza.

Se non si è certi di alcune operazioni contattare l'Ufficio Customer Care.

Installazione

- Questo apparecchio è pesante. Prestare attenzione quando lo si muove.
- E' pericoloso alterare o manomettere il prodotto in qualche modo.
- Accertarsi che l'apparecchio non sia posizionato sul cavo di alimentazione. Se il cavo è danneggiato deve essere sostituito dal fabbricante o da persone qualificate al fine di evitare pericoli.
- Tutte le operazioni riguardanti l'installazione devono essere effettuate da tecnici qualificati o da persone competenti.
- Evitare di installare il frigorifero vicino a fonti di calore.

ATTENZIONE: Se l'apparecchio è incassabile, prestare attenzione a non ostruire la ventilazione

Sicurezza per i bambini

- Questo apparecchio non è destinato per l'uso da parte bambini o persone con handicap fisici, sensoriali, mentali, o mancanti di esperienza o conoscenza d'uso, senza la supervisione di persone che abbiano preso visione delle istruzioni d'uso e che siano direttamente responsabili della loro sicurezza.
- Accertarsi che i bambini non giochino con l'apparecchio.

Utilizzo

- Una volta scongelato, il cibo non deve essere ricongelato.
- Non mettere all'interno del vano freezer bevande gassate o frizzanti.
- Non è consigliabile il consumo di ghiaccio subito dopo averlo prelevato dal vano freezer.
- Non rimuovere cibi dal vano freezer con le mani umide o bagnate poiché potrebbe causare abrasioni o bruciate.

Manutenzione e Pulizia

- Spegnerlo e staccare la spina dell'apparecchio prima di effettuare qualsiasi operazione di manutenzione o pulizia.

- Evitare l'uso di oggetti taglienti o meccanici (coltelli, forbici, ecc.) per rimuovere il ghiaccio dalle parti interne, onde evitare il danneggiamento del circuito refrigerante.

ATTENZIONE: Non usare dispositivi meccanici o altri mezzi per accelerare il processo di sbrinamento diversi da quelli indicati dal fabbricante.

ATTENZIONE: Non utilizzare apparecchi elettrici all'interno del comparto alimenti, ad eccezione di quelli in dotazione all'apparecchio o disponibili presso i nostri centri di assistenza.

Servizio

- Eventuali verifiche o riparazioni devono essere eseguite solo da un tecnico qualificato o presso un centro d'assistenza autorizzato.
- Le riparazioni effettuate da persone non specializzate possono danneggiare l'apparecchio. Contattare il Centro di Assistenza Autorizzato.

Dismissione prodotto

- Prima di rottamare un vecchio prodotto, spegnerlo e scollegarlo dalla rete elettrica. Tagliare e rendere inutilizzabile la spina.

NOTA: UN APPARECCHIO DISMESSO PUO' ESSERE PERICOLOSO PER I BAMBINI

ATTENZIONE: Smaltire il vecchio apparecchio in conformità alla Direttiva W.E.E.C. L'apparecchio contiene gas R600a, infiammabile e refrigerante e schiuma isolante.



Leggere attentamente il manuale d'uso

2. Corretto posizionamento

Ventilazione

Per garantire un'adeguata dissipazione del calore, alta efficienza di refrigerazione e bassi consumi è necessaria una buona ventilazione.

A tal fine, dovrebbe essere predisposto sufficiente spazio libero intorno all'apparecchio. Uno spazio libero dovrebbe essere lasciato per permettere l'apertura delle porte a 160°.

Alimentazione

Il dispositivo deve essere collegato solo a corrente alternata monofase (220-240) V~/60Hz. Se le fluttuazioni di voltaggio nella zona in cui si vive non rientrano nei limiti di cui sopra, per una maggiore sicurezza, si consiglia di installare un dispositivo per la regolazione automatica della tensione. Questo dispositivo deve essere alimentato da una presa di corrente.

Cavo di alimentazione

Il cavo di alimentazione non deve essere ritorto o allungato troppo forte. E' vietato tenere il cavo sul compressore, il quale è situato nella parte posteriore dell'apparecchio, perché la parte raggiunge temperature abbastanza elevate durante il funzionamento. Il contatto prolungato può causare danni all'isolamento del prodotto e il rischio di perdita di corrente elettrica.

Protezione dall'umidità

Evitare di installare il frigorifero in luoghi dove è presente una forte umidità in modo da ridurre al minimo la possibilità la formazione di ruggine sulle sue parti metalliche. E' vietato spruzzare acqua direttamente sul prodotto per evitare danni all'isolamento ed evitare perdite di corrente elettrica.

Protezione da fonti di calore

Il frigorifero deve essere posizionato lontano da fonti di calore e a diretto contatto con i raggi solari.

Posizionamento stabile

Il pavimento sul quale viene installato il prodotto deve essere solido e piano. Non deve essere posizionato su materiali morbidi. Regolare le viti poste sotto il frigorifero livellare la posizione.

Tenere lontano da condizioni pericolose

E' sconsigliato posizionare il prodotto vicino a sostanze volatili o combustibili come gas, benzina, alcool, lacca, etc. Le sostanze sopra menzionate non possono essere conservate nel prodotto.

Movimentazione

Quando installato o mosso, l'apparecchio non può essere posizionato orizzontalmente o inclinato a più di 45° oppure capovolto.

3. Precauzioni

- L'acqua contenuta negli alimenti o l'aria che si introduce nel prodotto aprendo le porte possono formare uno strato di ghiaccio. Quando quest' ultimo è più spesso di 2 mm procedere allo sbrinamento.
- Lo sbrinamento del vano freezer avviene in maniera manuale. Prima di sbrinare, togliere gli alimenti, il porta ghiaccio e il ripiano dal congelatore e posizionare la manopola del termostato alla posizione "0" (il compressore smette di lavorare), lasciare la porta aperta fino a che il ghiaccio e la brina non si sciolgano. Rimuovere l'acqua accumulata sul fondo del congelatore con un panno morbido. Se si vuole accelerare il processo di sbrinamento, mettere una ciotola con un'acqua calda (circa 50°) nel vano congelatore. Una volta completato lo sbrinamento, regolare la manopola del termostato nella posizione iniziale.
- Durante lo sbrinamento, è sconsigliato riscaldare il vano congelatore direttamente con acqua calda o asciugacapelli per evitare la deformazione del vano stesso.
- E' sconsigliato rimuovere lo strato di ghiaccio con strumenti taglienti, le pareti del congelatore potrebbero danneggiarsi.
- Se il cavo di alimentazione è danneggiato, deve essere sostituito o riparato solo da un tecnico del centro d'assistenza autorizzato.

4. Manutenzione

Sostituzione lampadina

Per sostituire la lampadina all'interno dell'apparecchio, procedere come segue:

- Togliere la soina dalla presa della corrente elettrica
- Stringere le linguette posizionate sui lati del coperchio della lampadina e rimuoverlo.
- Sostituire la lampadina con una analoga e con la medesima potenza
- Posizionare il coperchio protettivo, aspettare 5 minuti prima di ricollegare l'apparecchio alla corrente elettrica.

5. Guida alla risoluzione dei problemi

1. IL FRIGORIFERO NON FUNZIONA

- Controllare se la spina è inserita correttamente
- Controllare se vi è una mancanza di corrente elettrica
- Controllare che il termostato sia posizionato correttamente

2. IL FRIGORIFERO E' ECCESSIVAMENTE FREDDO

- Controllare che la manopola di regolazione della temperatura non sia impostata ad una temperatura troppo fredda
- Se si posizionano i cibi contenenti molta umidità vicino al flusso d'aria fredda, si congeleranno rapidamente. Questo non indica un malfunzionamento.

3. IL FRIGORIFERO NON E' SUFFICIENTEMENTE FREDDO

- Controllare che non sia stata immagazzinata un'eccessiva quantità di cibi
- La porta non è stata chiusa correttamente
- Le guarnizioni delle porte possono essere danneggiate
- Controllare che non siano stati inseriti cibi troppo caldi
- Non stivare i cibi troppo vicini alle pareti dell'apparecchio
- Controllare che ci sia sufficiente spazio tra l'apparecchio e le superfici immediatamente vicine.

4. L'ACQUA DI SBRINAMENTO FUORIESCE DAL FRIGORIFERO

- Controllare se il tubo di scarico non sia danneggiato
- Controllare che la vaschetta sia posizionata correttamente

5. ACQUA IN CELLA

- La presenza di goccioline sulle pareti della cella sono ritenute normali in particolari condizioni di umidità dell'ambiente
- Controllare che il foro di drenaggio non sia ostruito

6. SE IL FRIGORIFERO EMETTE RUMORI

- Durante il funzionamento, il frigorifero emette alcuni rumori assolutamente normali.

7. IL PANNELLO LATERALE DELL'APPARECCHIO E' TROPPO CALDO

- E' stata aperta troppo spesso la porta
- Se la temperatura esterna è molto alta

6. Specifiche tecniche

* Per informazioni tecniche dettagliate, si prega di fare riferimento ai dati di targa sul retro del prodotto.

* Le specifiche sono soggette a modifica senza preavviso.

DOPPIA PORTA

QUADRO COMANDI

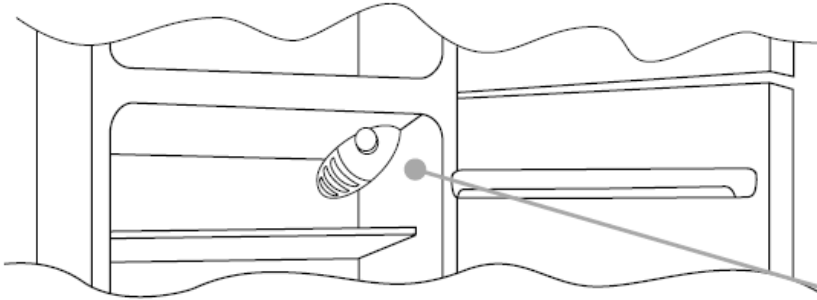

La scatola termostato per il controllo dell'apparecchio è collocata all'interno della cella frigo in alto a destra. Per essere certi che l'apparecchio stia funzionando accertarsi che la manopola termostato non sia sulla posizione OE0.

LO SBRINAMENTO e CONGELAZIONE

La quantità massima di alimenti che è possibile congelare è indicata nella targhetta matricola, (vedi figura 2). La congelazione è garantita in qualsiasi posizione della manopola.

(Figura 2)

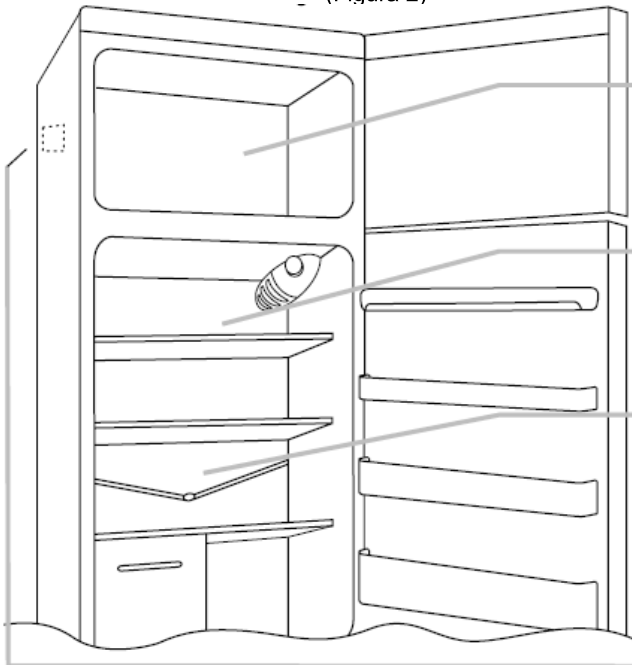

In questo prodotto lo sbrinamento della cella frigo avviene automaticamente

E' consigliabile sbrinare la zona congelatore quando lo strato di ghiaccio supera i 3 mm di spessore

La presenza di un lieve strato di brina o di gocce d'acqua durante il funzionamento è da considerarsi normale

E' importante mantenere sempre pulito il condotto di scarico ed evitare di porre i cibi a contatto con la parete della cella

N. B. In questa posizione è possibile trovare la targa matricola, contenente i dati da comunicare all'Assistenza Tecnica qualora si verificasse un guasto.

Importante: In presenza di temperatura ambiente molto calda, l'apparecchio potrebbe funzionare in continuo, con conseguente formazione anomala di brina sulla parete di fondo della cella frigo. In questi casi è necessario ruotare la manopola frigo su numeri più bassi (1-2).

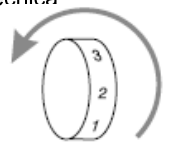

INVERSIONE DEL SENSO DI APERTURA DELLE PORTE

Per invertire il senso di apertura delle porte seguire le indicazioni in relazione al tipo di testata e di cerniera di cui il vostro prodotto è costituito.

Sdraiare o inclinare di 45° il frigorifero, per facilitare le operazioni nella parte inferiore dello stesso.

1

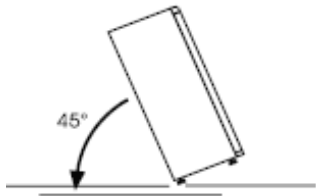

2

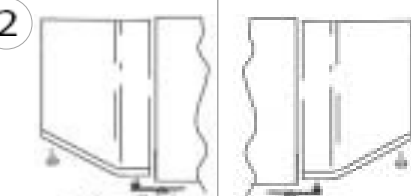

3

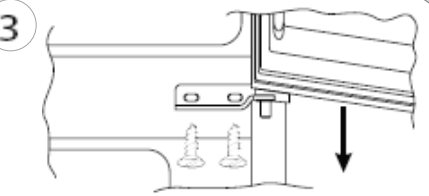

Togliere i tappi (A) e (B), svitare le viti ed estrarre parzialmente il cruscotto.

4

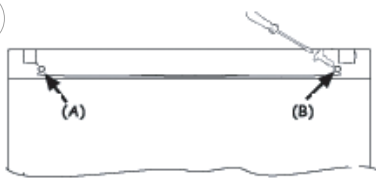

Svitare la cerniera destra.

5

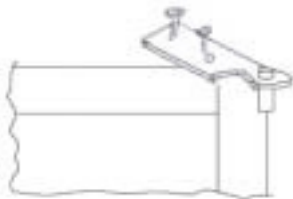

Invertire la direzione della cerniera e fissarla sulla parte superiore sinistra dell'apparecchio.

6

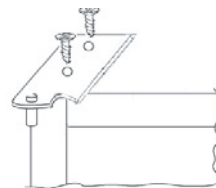

Rimuovere il tappo sulla parte sinistra e inserirlo sulla parte destra della testatina centrale.

7



Rimontare le cerniere e le porte operando dal basso verso l'alto, 1, 2, 3.

8

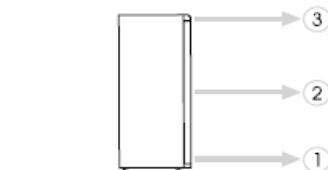

BEFORE USING THE APPLIANCE

Your new appliance is designed exclusively for domestic use.

To ensure best use of your appliance, carefully read the operating instructions which contain a description of the appliance and advice on storing and preserving food. Keep this handbook for future reference.

BEFORE USING THE APPLIANCE

1. Packing

The packing material is 100% recyclable and bears the recycling symbol. Comply with the local regulations for disposal. Keep the packing materials (plastic bags, polystyrene parts, etc.) out of the reach of children, as they are a potential source of danger.

2. Scrapping/Disposal

The appliance is manufactured using recyclable material. This appliance is marked in compliance with European Directive 2002/96/EC on Waste Electrical and Electronic Equipment (WEEE). By ensuring the correct scrapping of this appliance, you can help prevent potentially negative consequences for the environment and the health of persons.



The symbol  on the appliance, or on the accompanying documents, indicates that this appliance should not be treated as domestic waste but must be taken to a suitable collection centre for the recycling of electrical and electronic equipment. When scrapping the appliance, make it unusable by cutting off the power cable and removing the doors and shelves so that children cannot easily climb inside. Scrap the appliance in compliance with local regulations on waste disposal, taking it to a special collection centre; do not leave the appliance unattended even for a few days, since it is a potential source of danger for children. For further information on the treatment, recovery and recycling of this appliance, contact your

1. After unpacking the appliance, make sure it is not damaged and that the door closes properly. Any damage must be reported to the dealer within 24 hours of delivery of the appliance.
2. Wait at least two hours before switching the appliance on, in order to ensure that the refrigerant circuit is fully efficient.
3. Make sure installation and the electrical connection are carried out by a qualified technician according to the manufacturer's instructions and in compliance with the local safety regulations.
4. Clean the inside of the appliance before using it.

competent local office, the household waste collection service or the shop where you purchased the appliance.

Information:

This appliance does not contain CFC (the refrigerant circuit contains R134a) or HFC (the refrigerant circuit contains R600a) (refer to the rating plate inside the appliance).

Appliances with isobutane (R600a): Isobutane is a natural gas without environmental impact but is flammable. Therefore, make sure the refrigerant circuit pipes are not damaged.

Declaration of conformity

. This appliance is intended for storing food and is manufactured in conformity with European regulation (EC) No. 1935/2004.



. This product has been designed, manufactured and marketed in compliance with:
- the safety objectives of Low Voltage Directive 2006/95/EC;
- the protection requirements of EMC Directive 2004/108/EC

. Electrical safety of the appliance is guaranteed only if it is connected to an efficient and approved earthing system



IMPORTANT SAFETY INSTRUCTIONS

These warnings are provided in the interests of your safety. Ensure that you understand all before installing or using this appliance. Your safety is of paramount importance.

If you are unsure about any of the meanings or these warnings contact the Customer Care Department.

Installation

- This appliance is heavy. Care should be taken when moving it.
- It is dangerous to alter the specifications or attempt to modify this product in any way.
- Ensure that the appliance does not stand on the electrical supply cable. If the supply cord is damaged, it must be replaced by the manufacturer, its service agent or similarly qualified persons in order to avoid a hazard.
- Any electrical work required to install this appliance should be carried out by a qualified electrician or competent person.
- Parts which heat up should not be exposed. Whenever possible, the back of the appliance should be close to a wall but leaving the required distance for ventilation as stated in the installation instructions.
- The appliance should be left for 2 hours after installation before it is turned on, in order to allow the refrigerant to settle.

WARNING: Keep ventilation opening, in the appliance enclosure or in the built-in structure, clear of obstruction.

Child Safety

- This appliance is not intended for use by young children or infirm persons unless they have been adequately supervised by a responsible person to ensure that they can use the appliance safely.
- Young children should be supervised to ensure that they do not play with the appliance.

During Use

- This appliance is designed for domestic use only, specifically for the storage of edible foodstuffs only.
- Frozen food should not be refrozen once it has thawed out.
- Do not place carbonated or fizzy drinks in the freezer.
- Ice lollies can cause 'frost/freezer burns' if consumed straight from the freezer.
- Do not remove items from the freezer if your hands are damp/wet, as this could cause skin abrasions or frost/freezer burns.

Maintenance and Cleaning

- Switch off, and unplug the appliance before carrying out any cleaning or maintenance work.

- Do not use sharp instruments to scrape off frost or ice. (See defrosting instructions).

WARNING: Do not use mechanical devices or other means to accelerate the defrosting process, other than those recommended by the manufacturer.

WARNING: Do not use electrical appliance inside the food storage compartments of the appliance, unless they are of the recommended

WARNING: Do not damage the refrigerant circuit.

Servicing

This product should be serviced by an authorised engineer, and only genuine spare parts should be used.

- Under no circumstances should you attempt to repair the machine yourself. Repairs carried out by inexperienced persons may cause injury or serious malfunctioning. Contact your local Service Force Centre.

At the End of the Appliance Life

- Before discarding an old PRODUCT, switch off and disconnect it from the power supply, Cut off and render any plug useless.
- Ensure that the door cannot jam (removing it is best), regardless of whether or not it can be pushed open from inside.

AN OLD PRODUCT CAN BE A DEADLY PLAYTHING FOR CHILDREN

CAUTION: At the end of the function life of the appliance it must be disposed in accordance with the W.E.E.E directive (See below). You appliance contains R600a refrigerant and inflammable gas in the insulating foam.



Please read this instruction book carefully before use and retain for future reference.

2. CORRECTLY POSITIONING

Well Ventilating

There is need of good ventilation around the refrigerator for easy dissipation of heat, high efficiency of refrigeration and low power consumption. For this purpose, sufficient clear space should be need around the refrigerator. Its back is at least 100mm away from the wall, its sides at least have a space of 100mm separately and the height from over its top is not less than 200mm. A clear space should be left to open its doors to 160°.

Power Supply

The refrigerator is only applied with power supply of single phase alternating current of (220-240)V~/50Hz;230V~/60Hz. If fluctuation of voltage in the district user is of so large that the voltage exceeds the above scope, for safety sake, be sure to apply a.c. automatic voltage regulator to the refrigerator. The refrigerator must employ a special power socket instead of common one with other electric appliances. Its plug must match the socket with ground wire.

Power Line Cord

The cord should be neither lengthened nor folded into coil during operation. Moreover, it is forbidden that cord is kept close onto the compressor at the back of the refrigerator, the surface temperature of which is quite high when operating. Touching with it would deactivate the insulation or cause leakage for electricity.

Protection from Moisture

Avoiding placing the refrigerator in a place where heavy moisture is present so as to minimize possibility of rusty for its metal parts. Still more, the refrigerator is forbidden to be directly sprayed by water, otherwise, poor insulation and current leakage would occur.

Protection from Heat

The refrigerator should be far away from any heat source or direct sunshine.

Fixing Stable

Floor on which refrigerator will be placed must be flat and solid.

It should not be laid on any soft material such as foam plastic, etc. If the refrigerator is not on the same level, adjust the screws suitably. the refrigerator should not be placed near anything which may echo.

Keep Away from Danger

It is inadvisable that the refrigerator is placed near any volatilizable or combustible such as gas, petrol, alcohol, lacquer and banana oil, etc. The above-mentioned objects can not be stored in the refrigerator.

Moving

When fixed or moved, the refrigerator can not be set horizontally or declinet to more than 45° or upside-down.

3. Cautions

- Water contained in food or getting into air inside the refrigerator by opening doors may form a layer of frost inside. It will weaken the refrigerator when the frost is thick, while it is more than 2mm thick, you should defrost.
- Defrosting in freezer chamber is operated manually. Before defrosting, take the food, the ice tray and the shelf out into the cold storing chamber temporarily then set the knob of the temperature regulator to position "0" (where the compressor will stop working) and leave the door open until ice and frost dissolve thoroughly deposited at the bottom of the freezer chamber, wipe off the water with soft cloth. In the case of speeding up the defrosting, you may put a bowl of warm water (about 50 C) into the freezer chamber, and be sure to set the knob of the temperature regulator to original position after defrosting.
- It's inadvisable to heat the freezer chamber directly with hot water or hair dryer while defrosting to prevent deformation of the inner case.
- It's also inadvisable to scrape of ice and frost or separate food from the containers which have been congealed together with the food with sharp tool or wooden bars, so as not to damage the inner casing or the surface of the evaporator.
- If the supply cord of this appliance is damaged, it must only be replaced by a repair shop appointed by the manufacturer, because special purpose tools are required.

4. Care and maintenance

Replacing lamps

When replacing the lamp, proceed as follows:

- Unplug the appliance from the mains.
- Squeeze the tabs on the sides of the lamp cover and remove it.
- Replace the lamp with a new one, maximum watts recommended in the label inside the appliance next to the lamp.
- Put the lamp cover back on and wait 5 minutes before plugging the appliance back into the mains.

5. Troubleshooting

1. WHEN THE REFRIGERATOR DOES NOT WORK

Check if there is a power failure.

Check if the power plug is plugged into the power outlet.

Check that the fuse has not blown.

2. WHEN THE REFRIGERATOR IS COOLING EXCESSIVELY

The temperature control dial may be set too high.

If you place foodstuffs containing a lot of moisture directly under the cool air outlets, they will freeze easily.

This does not indicate a malfunction.

3. WHEN THE REFRIGERATOR IS NOT COOLING SUFFICIENTLY

The food may be packed too tightly together which will block the flow of cool air.

You may have put something hot or a lot of foodstuffs into the refrigerator .

The door may not have been closed properly.

The door gaskets may be damaged.

The refrigerator may not be ventilated.

There may be insufficient clearance between the refrigerator and the surfaces

Immediately both sides and above.

The temperature control dial may not be set properly

4. WHEN THE DEFROSTING WATER OVERFLOWS INSIDE THE REFRIGERATOR AND ONTO THE FLOOR.

Check that the drain pipe and the drain hose are not clogged.

Check that the drain pan is housed properly.

5. WHEN CONDENSATION FORM ON THE OUTSIDE OF THE REFRIGERATOR

Condensation may form on the outside when the humidity is high such as during a wet season. This is the same result as the condensation formed when chilled water is poured into a glass. It does not, therefore, indicate a failure, wipe dry with a dry cloth.

6. WHEN YOU HEAR A SOUND LIKE WATER FLOWING

A sound like water flowing is the refrigerant flowing. It does not Indicate a malfunction.

7. WHEN THE CABINET'S SIDE PANEL HEATS UP

The side panel of the cabinet will heat up when the door is opened or closed frequently, when starting the unit and when the unit operates in summer with high ambient outside temperature, In such case, do not touch the panel, it results from the dissipation of the heat from inside the cabinet, and it does not mean that something is wrong with the refrigerator.

6. Technical specifications

*For the detailed technical specifications, please refer to the nameplate at the back of the refrigerator.

*Specifications are subject to change without prior notice.

DOUBLE DOOR

Wait at least two hours before switching the appliance on, in order to ensure that the refrigerant circuit is fully efficient.

CONTROL PANEL

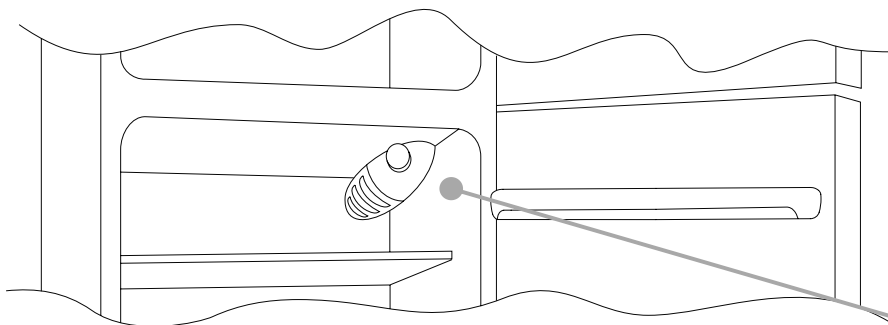

The thermostat box to control the appliance is located inside the fridge compartment on the top right. To check whether the appliance is functioning, make sure that the thermostat knob is not set on "0".

DEFROSTING and FREEZING

The rating plate states the maximum quantity of foods that can be frozen, (see figure 2). Freezing is guaranteed with any knob setting.

(Figure 2)



Defrosting of the fridge compartment occurs automatically in this product.

We recommend you defrost the freezer area when the layer of frost is more than 3 mm thick.

A small amount of frost or drops of water on the back of the fridge compartment when the fridge is working is normal

Make sure the water outlet is always clean. Make sure foods do not touch the back or sides of the fridge compartment

NB. This is the rating plate. If you need to contact our Service Department in the event of faults, remember to give them the information on the plate.

Important: If the room temperature is very warm, the appliance may work continuously and a layer of frost will deposit on the back of the fridge compartment. In this case, turn the knob to lower settings (1-2).

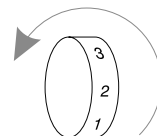

REVERSING THE OPENING OF THE DOORS

In order to reverse the opening of the doors, follow the indications in relation to the insert and hinge type your product is made up of.

(A)

Place or tilt the fridge at a 45° angle, since it is necessary to work on the bottom of the appliance

1

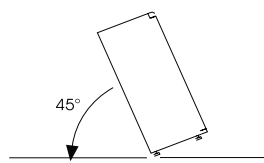

Remove the bottom hinge by removing the screws, the plug and washers, then remove the bottom door

2

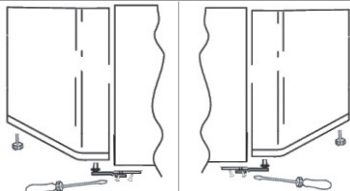

Remove the middle screw and remove the top door

3

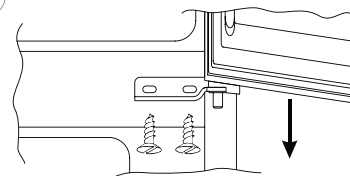

Remove the caps (A) and (B), loosen the screws and partially remove the panel.

4

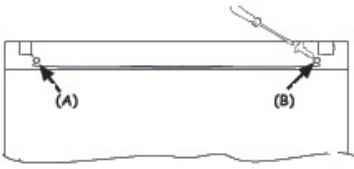

Unscrew the right hinge

5

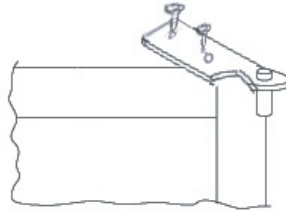

Before reassemble the hinge to the left side, reverse the direction of the hinge.

6

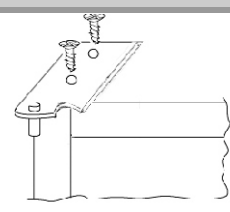

Remove the plug on the left-hand side and insert it on the right hand-side of the door.

7

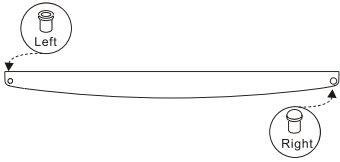

Reassemble the hinges and doors working from bottom to top, 1 □ 2 □ 3

8

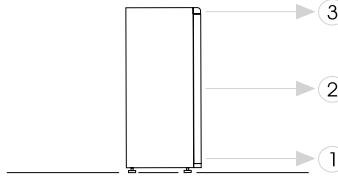

AVANT TOUTE UTILISATION

Votre appareil est exclusivement réservé à un usage domestique.

Cette notice contient des informations importantes relatives à l'installation, à l'utilisation et à la maintenance de votre nouveau réfrigérateur. Nous vous recommandons de la lire attentivement avant toute utilisation et de la conserver précieusement afin de vous y référer ultérieurement.

1. Après avoir retiré l'emballage intérieur et extérieur de l'appareil, assurez-vous que celui-ci soit en bon état et que la porte se referme correctement. Tout appareil endommagé doit être signalé à votre revendeur dans les 24 heures après la livraison.
2. Laissez reposer l'appareil en position verticale pendant au moins 2 heures avant de le raccorder au réseau d'électricité. Ceci réduit le risque de défaillance du système de réfrigération liée au déplacement.
3. Assurez-vous que le branchement électrique soit aux normes.
4. Nettoyez l'intérieur de l'appareil à l'eau tiède et avec un chiffon doux.

AVANT TOUTE UTILISATION

1. L'emballage

Les matériaux d'emballage de cet appareil a été réalisé avec des matériaux 100% recyclables. Merci de prendre vos dispositions pour le jeter en accord avec les réglementations locales.

Veillez à ne pas laisser l'emballage (sacs plastiques, polystyrène, etc.) de l'appareil à la portée des enfants.

2. Mise hors d'usage

Cet appareil a été conçu avec des matériaux recyclables. Il est commercialisé en accord avec la directive européenne 2002/96/CE sur les déchets des équipements électriques et électroniques (DEEE). En vous assurant que ce produit est correctement recyclé, vous participez à la prévention des conséquences négatives sur l'environnement et la santé publique qui pourraient être causées par une mise au rebut inappropriée du produit.



Le symbole  sur ce produit, ou sur les documents joints, indique qu'il ne doit pas être traité comme un déchet ménager. Il doit être rapporté jusqu'à un point de recyclage des déchets électriques et électroniques.

Avant de le jeter, démontez la porte et les clayettes afin que les enfants ne puissent pas jouer avec le produit. Pour plus d'informations, nous vous encourageons à vous rapprocher de vos services locaux de collecte des déchets ou de votre revendeur.

Information :

Cet appareil ne contient pas de CFC ni de HFC (le circuit réfrigérant contient du R134a ou du R600 ; se référer à la plaque signalétique à l'intérieur de l'appareil). Appareils contenant de l'isobutane (R600a) : l'isobutane est un gaz naturel respectueux de l'environnement, qui est cependant inflammable. Assurez-vous qu'aucun composant du circuit de réfrigération ne vienne à être endommagé lors du transport ou de l'installation de l'appareil.

Déclaration de conformité

Cet appareil est destiné au stockage et à la conservation de nourriture en conformité avec la directive européenne (CE) n° 1935/2004.



Cet appareil a été créé, produit et commercialisé en accord avec les règles :

- sur les mesures de sécurité dictées de la directive 2006/95/EC ;
- sur les précautions requises par la directive 2004/108/EC.

La sécurité du circuit électrique de votre appareil n'est garantie que sous réserve d'un branchement à une installation électrique aux normes en vigueur.



INSTRUCTIONS DE SECURITE IMPORTANTES

Ces avertissements vous sont donnés en vue d'assurer votre sécurité. Assurez-vous d'avoir tout compris avant d'installer et d'utiliser votre appareil et n'hésitez pas à contacter votre revendeur ou votre service client si un doute relatif à la compréhension des informations contenues dans cette notice subsiste.

Installation

- Cet appareil est lourd. Il doit être déplacé avec prudence.
- Il peut être dangereux de chercher à modifier le produit ou ses spécificités techniques.
- Assurez-vous que l'appareil ne soit pas posé sur son câble électrique. Si ce dernier venait à être endommagé, il devrait être remplacé par un câble spécifique par les soins d'un centre de services agréé.
- L'installation électrique sur laquelle votre réfrigérateur est branché doit avoir été réalisée par un professionnel qualifié.
- Les parties du réfrigérateur amenées à chauffer ne doivent pas être directement accessibles. Lorsque cela est possible, il est conseillé de positionner l'arrière de l'appareil contre un mur en veillant à laisser un espace suffisant pour la ventilation comme décrit dans les instructions ci-après.
- Laissez reposer l'appareil en position verticale pendant au moins 2 heures avant de le raccorder au réseau d'électricité. Ceci réduit le risque de défaillance du système de réfrigération liée au déplacement.

ATTENTION ! L'appareil doit être placé dans une pièce suffisamment ventilée.

Pour la sécurité des enfants

- Cet appareil ne doit pas être utilisé par des enfants ou par une personne déficiente sans l'accord et la surveillance d'un adulte afin de s'assurer qu'ils utilisent l'appareil en toute sécurité.
- Les enfants en bas âge doivent être surveillés de manière à ce qu'ils ne jouent pas avec l'appareil.

Conseils d'utilisation

- Cet appareil a été exclusivement conçu pour le stockage de nourriture dans le cadre d'un usage domestique.
- Les aliments ne doivent pas être recongelés s'ils l'ont déjà été.
- Ne pas stocker de boissons gazeuses ou pétillantes dans le congélateur.
- Les glaces à l'eau peuvent brûler si elles sont consommées trop rapidement à la sortie du congélateur.
- Ne pas toucher d'aliments du congélateur lorsque vous avez les mains mouillées ou humides. Vous risqueriez de vous abîmer la peau ou de vous brûler.

Entretien et nettoyage

- Eteignez et débranchez l'appareil avant de le déplacer ou de le nettoyer.

- N'utilisez pas d'instruments tranchants pour enlever du givre ou de la glace (voir les instructions consacrées au dégivrage).

ATTENTION ! N'utilisez jamais de moyens mécaniques ou tout autre mode permettant d'accélérer le processus de dégivrage en dehors de ceux recommandés par le fabricant.

ATTENTION ! Vous ne devez en aucun cas placer un appareil électrique à l'intérieur de l'appareil en dehors de ceux recommandés par les fabricants.

Réparation

- Cet appareil doit être réparé par un professionnel agréé, ceci exclusivement avec des pièces d'origine.
- Vous ne devez en aucun cas tenter de réparer votre appareil par vos propres moyens. Un réparateur non qualifié pourrait provoquer un danger pour les utilisateurs. Si votre appareil a besoin d'être réparé, contactez votre réparateur agréé.

Fin de la vie de l'appareil

- Eteignez, débranchez, et mettez hors d'usage les prises électriques du produit avant de vous en débarrasser. Assurez-vous que la porte ne puisse pas se bloquer (le mieux est de l'enlever) de manière à ce qu'on puisse encore l'ouvrir de l'intérieur.

UN PRODUIT INUTILISE PEUT ETRE UN DANGER DE MORT POUR LES ENFANTS

PRECAUTION : Lorsque l'appareil entre en fin de vie, il doit être mis en rebut en accord avec les dispositions de la directive sur les déchets des équipements électriques et électroniques (DEEE, voir page précédente). Votre appareil contient du gaz inflammable R600 dans la mousse isolante.



Nous vous recommandons de lire attentivement cette notice avant toute utilisation et de la conserver précieusement afin de vous y référer ultérieurement.

2. INSTRUCTIONS D'INSTALLATION

Une bonne ventilation

Pour des raisons de sécurité, d'économies d'énergie et de longévité de votre appareil, vous devez veiller à laisser un espace suffisant sur les côtés et à l'arrière de l'appareil : au moins 100mm entre l'arrière de l'appareil et le mur ainsi que sur les côtés, et au moins 200mm au-dessus de l'appareil. Un espace suffisant doit également être prévu pour permettre une ouverture de porte à 160°.

Alimentation électrique

L'appareil est seulement compatible avec une prise de 220-240V~/ 50Hz ; 230V~/ 60Hz. Si vous souhaitez brancher votre réfrigérateur dans un lieu où le voltage ou la fréquence sont différents de ceux précédemment préconisés, il est important, par mesure de sécurité, que vous vous rapprochiez d'un électricien ou d'un professionnel qualifié de manière à faire les adaptations nécessaires, notamment en matière de mise à la terre.

Cordon d'alimentation

Le fil ne doit pas être plié lorsque l'appareil est en service, ni rallongé. Par ailleurs, il est important de veiller à ce que le fil ne soit pas proche ou ne touche pas le compresseur à l'arrière de l'appareil car il peut chauffer lorsqu'il fonctionne et l'isolant peut ainsi s'altérer et provoquer une fuite électrique.

Protection de l'humidité

Evitez de placer l'appareil dans une pièce où il y a un fort taux d'humidité afin de minimiser la possibilité qu'une pièce métallique ne rouille. Il est également impératif de veiller à ce que l'appareil ne soit pas éclaboussé d'eau. Cela pourrait impacter le pouvoir d'isolation et causer une perte d'énergie.

Protection de la chaleur

Le réfrigérateur ne doit pas être directement exposé à une source de chaleur et aux rayons du soleil.

La surface au sol

La surface sur laquelle le réfrigérateur est positionné doit être parfaitement plate et solide. Il ne doit absolument pas être posé sur une surface instable. Les pieds de l'appareil vous permettent d'ajuster sa hauteur à souhait. Ne pas placer le réfrigérateur à proximité d'un appareil émettant des vibrations.

Eviter tout danger

Il est déconseillé de placer le réfrigérateur à proximité d'un quelconque combustible tel que du gaz, de l'essence, de l'alcool... Ces derniers ne doivent pas non plus être stockés dans votre appareil.

Déplacer l'appareil

Ne coucher pas l'appareil horizontalement ou à un angle inférieur à 45° lorsque vous le déplacez.

3. Precautions d'emploi

- L'eau contenue dans les aliments ou dans l'air qui entre dans le réfrigérateur lors de l'ouverture des portes est susceptible de former une couche de glace à l'intérieur de l'appareil. Une fine couche affaiblira légèrement la puissance du réfrigérateur. Il est nécessaire de procéder à un dégivrage lorsqu'elle atteint une épaisseur de 2mm.
- Le dégivrage du compartiment congélateur doit être effectué manuellement. Avant d'y procéder, veillez à enlever toute la nourriture se trouvant dans l'appareil ainsi que le bac à glaçons et les étagères, puis tournez le bouton de contrôle sur la position « 0 » (l'appareil s'arrêtera alors de fonctionner). Il convient de laisser la porte ouverte jusqu'à ce que la totalité de la glace et du givre soit fondue. Si vous souhaitez accélérer le dégivrage, placez un récipient d'eau chaude (à environ 50°C) à l'intérieur du compartiment congélateur. Veillez à repositionner le bouton de contrôle sur la position initiale lorsque le dégivrage est terminé.
- Il est déconseillé de réchauffer le compartiment congélateur en y déposant directement de l'eau chaude ou avec un sèche-cheveux afin d'éviter la déformation de la structure.
- Il est également déconseillé de gratter la glace et le givre ou de séparer les aliments qui se sont collés à la surface du compartiment avec des instruments coupants ou en bois ; cela risquerait d'endommager la structure intérieure de l'appareil ou l'évaporateur.
- Si le câble électrique de l'appareil est endommagé, il doit impérativement être remplacé par un réparateur agréé qui est muni d'outils spécifiques adaptés.

4. Entretien de l'appareil

Remplacement d'une ampoule

Lors du remplacement de l'ampoule, procéder comme suit :

- Débrancher l'appareil
- Enlever le cache sur le côté du bloc où se trouve l'ampoule.
- Remplacer l'ampoule avec une nouvelle dont la puissance maximale recommandée est rappelée dans l'appareil, à côté de l'emplacement de l'ampoule
- Remettre le cache et attendre 5 minutes avant de rebrancher l'appareil.

5. Dysfonctionnements eventuels

1. LORSQUE LE REFRIGERATEUR NE FONCTIONNE PAS

- Vérifier qu'il n'y ait pas de coupure de courant.
- Vérifier qu'il soit correctement branché.
- Vérifier qu'un fusible ne soit pas grillé.

2. LORSQUE LE REFRIGERATEUR EST TROP FROID

- Le bouton de contrôle du thermostat est peut-être réglé sur une position trop élevée.
- Si vous placez des aliments très humides directement sous les ouïes d'évacuation d'air, ils sont susceptibles de congeler facilement. Cela n'est pas témoin d'un mauvais fonctionnement.

3. LORSQUE LE REFRIGERATEUR N'EST PAS ASSEZ FROID

- Les aliments sont peut-être stockés trop près les uns des autres, ce qui empêche une bonne circulation de l'air.
- Vous avez peut-être mis de la nourriture chaude dans votre réfrigérateur ou stocké un trop grand nombre d'aliments.
- La porte n'a peut-être pas été correctement fermée.
- Les joints des portes sont susceptibles d'être endommagés.
- Le réfrigérateur n'est peut-être pas suffisamment ventilé. Veillez à respecter une espace suffisant entre l'appareil et les éléments qui l'entourent.
- Le bouton de contrôle du thermostat n'est peut-être pas bien réglé

4. L'EAU DE DEGIVRAGE SE DEVERSE PAR TERRE OU DANS L'APPAREIL

- Vérifier que le tuyau et le trou d'évacuation ne sont pas bouchés.
- Vérifier que le récipient de récupération d'eau est correctement positionné.

5. DE LA CONDENSATION APPARAÎT A L'EXTERIEUR DE L'APPAREIL

- De la condensation est susceptible d'apparaître quand l'air a un taux d'humidité élevé (notamment pendant la saison des pluies). Ce phénomène n'est pas le signe d'un problème. Il suffit d'essuyer l'humidité avec un chiffon propre.

6. VOUS ENTENDEZ UN BRUIT D'EAU

- Ce bruit d'eau est dû au fonctionnement du circuit de réfrigération et est normal.

7. LA CARROSSERIE DE L'APPAREIL SE RECHAUFFE

- Les côtés du réfrigérateur peuvent se réchauffer si vous ouvrez et fermez trop fréquemment la porte, lorsque vous allumez l'appareil ou que ce dernier fonctionne en été alors qu'il fait très chaud. Dans ce cas, ne touchez pas les côtés de l'appareil. Cela résulte de la dissipation de la chaleur contenue dans l'appareil et ne signale en aucun cas un dysfonctionnement

6. Informations techniques

*Pour connaître les spécificités techniques détaillées, merci de vous référer à la plaque de données située à l'arrière du produit.

*Les caractéristiques techniques du produit sont susceptibles de changer avant que la notice ne soit mise à jour.

DOUBLE PORTE

Nous vous conseillons d'attendre au moins deux heures avant de mettre l'appareil en service afin que le circuit réfrigérant soit parfaitement efficace.

PANNEAU DE COMMANDE

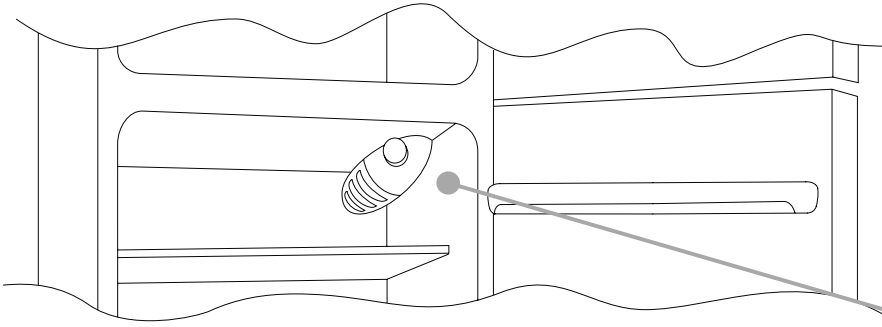

Le thermostat commandant l'appareil se trouve en haut à droite à l'intérieur du réfrigérateur. Pour vérifier que l'appareil fonctionne, assurez-vous que le bouton du thermostat ne se trouve pas en position "0".

DEGIVRAGE et CONGELATION

La plaque de signalétique indique la quantité d'aliments maximale pouvant être congelée. (voir image 2).

La congélation est garantie peu importe la position du bouton.

(Image 2)



Le dégivrage de la partie réfrigératrice est automatique sur cet appareil.

Nous vous conseillons de dégivrer le congélateur quand la couche de givre atteint 3mm d'épaisseur.

La présence d'une fine pellicule de givre, ou de gouttes d'eau, est normale durant le fonctionnement de.

Assurez-vous de toujours maintenir propre la zone d'évacuation d'eau. Assurez-vous que les aliments ne soient pas en contact avec le fond ou les côtés du réfrigérateur.

NB. Ceci est la plaque d'signalétique. Si vous devez contacter notre service après vente en cas de dysfonctionnement, pensez à fournir les informations figurant sur cette plaque.

Important : Si la température de la pièce est trop élevée, il se peut que l'appareil fonctionne de façon continue et qu'une couche de givre se forme dans le fond du réfrigérateur. Dans ce cas, positionnez le bouton sur les réglages les plus bas. (1-2).

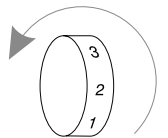

INVERSER LE SENS D'OUVERTURE DES PORTES

Afin d'inverser le sens d'ouverture des portes, suivez les instructions relatives au type de charnière dont votre appareil est équipé.

(A)

Allongez l'appareil au sol ou à un angle de 45° car il est nécessaire d'intervenir sur le bas de

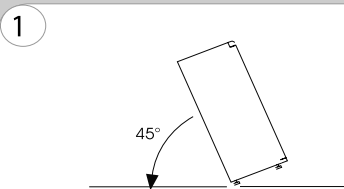

Retirez la charnière du bas en retirant les vis, le cache et les rondelles, puis enlevez la porte du bas.

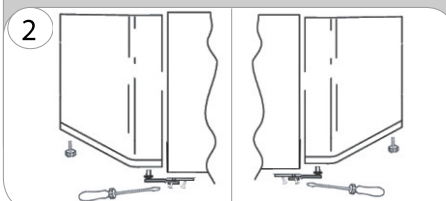

Retirez la vis du milieu et enlevez la porte du haut

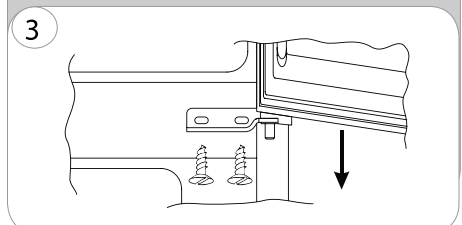

Retirez les caches (A) et (B), desserrez les vis et enlevez partiellement le bandeau.

4

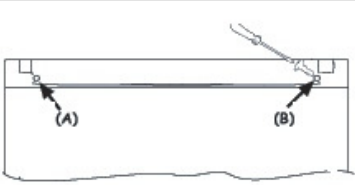

Devissez la charnière de droite.

5

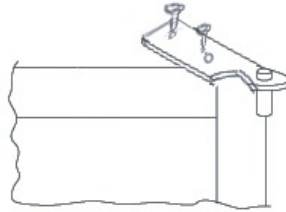

Inversez le sens des charnières et fixez-les du côté gauche de l'appareil.

6

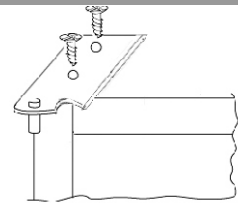

Retirez le cache du côté gauche et insérez-le dans les trous du milieu et du bas, côté droit.

7

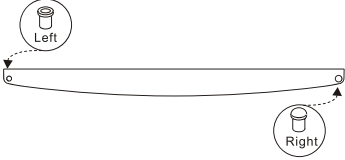

Remontez les charnières et les portes en partant du bas vers le haut, 1 * 2 * 3

8

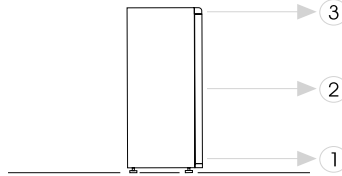

VOR INBETRIEBNAHME

Dieses Gerät ist ausschließlich für den häuslichen Gebrauch bestimmt.

Um Ihr Gerät bestmöglich zu nutzen, lesen Sie die Bedienungsanleitung aufmerksam durch: sie enthält eine Beschreibung des Gerätes und Hinweise zur korrekten Lagerung und Aufbewahrung der Weinflaschen. Bewahren Sie dieses Handbuch zur späteren Benutzung gut auf.

1. Nach dem Auspacken untersuchen Sie das Gerät auf eventuelle Transportschäden hin und prüfen Sie, ob die Tür korrekt schließt. Eventuelle Schäden sind innerhalb von 24 Stunden nach Lieferung dem Händler anzuzeigen.
2. Warten Sie mindestens zwei Stunden, bevor Sie das Gerät einschalten, damit das Kühlsystem sich stabilisieren kann.
3. Stellen Sie sicher, dass die Installation und der elektrische Anschluss von einem qualifizierten Fachmann und im Einklang mit den Herstellerangaben und den geltenden Sicherheitsvorschriften ausgeführt werden.
4. Reinigen Sie das Geräteinnere, bevor Sie das Gerät in Betrieb nehmen.

VOR INBETRIEBNAHME

1. Verpackung

Das Verpackungsmaterial ist zu 100% wiederverwertbar und trägt das Recycling-Symbol. Bitte entsorgen Sie es ordnungsgemäß. Verpackungsmaterialien (Plastikfolie, Styropor-teile usw.) können eine Gefahrenquelle für Kinder sein, halten Sie sie daher davon fern.

2. Entsorgung/Verschrottung

Das Gerät ist aus recyclefähigen Materialien hergestellt.

Dieses Gerät ist entsprechend der EU-Richtlinie 2002/96/EC über Elektro- und Elektronik-Altgeräte (WEEE) gekennzeichnet. Bitte sorgen Sie dafür, dass das Gerät ordnungsgemäß entsorgt wird, damit mögliche negative Auswirkungen auf Umwelt und Gesundheit vermieden werden, die bei einer unsachgemäßen Entsorgung des Altgerätes entstehen könnten. Das Symbol  auf dem Gerät bedeutet, dass dieses Gerät nicht in den normalen Hausmüll gehört, sondern den jeweiligen kommunalen Rücknahmesystemen für Elektro- und Elektronik-Altgeräte übergeben werden muss. Bevor Sie das Gerät verschrotten, machen Sie es durch Abschneiden des Netzkabels unbrauchbar und entfernen Sie die Tür und die Ablageböden, damit Kinder nicht hinein klettern können. Lassen sie das Altgerät nicht unbeaufsichtigt stehen, auch nicht für kurze Zeit, da es eine potentielle Gefahr für Kinder sein kann. Für nähere Informationen über Entsorgung und Recycling dieses Produktes wenden Sie sich bitte an Ihre kommunalen Einrichtungen (Umweltamt) oder an die Abfallentsorgungsgesellschaft Ihrer Stadt bzw. an Ihren Händler.

Information:

Dieses Gerät ist je nach Ausführung FCKW-frei (Kühlmittel R134a) bzw. FKW-frei (Kühlmittel R600a) (schauen Sie bitte auf dem Typenschild im Geräteinneren nach).

Für Geräte mit Kühlmittel Isobutan (R600a) gilt Isobutan ist ein umweltfreundliches, aber brennbares Naturgas. Stellen Sie daher sicher, dass die Rohre des Kühlsystems nicht beschädigt werden.

Konformitätserklärung

. Dieses Gerät ist für die Aufbewahrung von Lebensmitteln bestimmt und entspricht der europäischen Richtlinie (EC) Nr. 1935/2004.

CE

- . Dieses Gerät wurde im Einklang mit folgenden Vorschriften entwickelt, hergestellt und vertrieben:
 - Sicherheitsbestimmungen der Niederspannungsrichtlinie 73/23/EEC;
 - Schutzanforderungen der "EMC"-Richtlinie 89/336/EEC über elektromagnetische Verträglichkeit, ergänzt mit Richtlinie 93/68/EEC.
- . Die elektrische Sicherheit des Gerätes ist nur gewährleistet, wenn das Gerät an einer ordnungsgemäß geerdeten Anlage angeschlossen ist.



WICHTIGE SICHERHEITSHINWEISE

Um Ihrem Kühlschrank den bestmöglichen Nutzen abzugewinnen, lesen Sie bitte diese Betriebsanleitung sorgfältig durch, bevor Sie das Gerät installieren und in Betrieb nehmen. Sie enthält wichtige Hinweise über die Installation, die Bedienung und die Sicherheit dieses Gerätes. Bewahren Sie dieses Heft für eine spätere Nutzung und für eventuelle neue Besitzer sorgfältig auf. Bei Fragen oder Unsicherheiten wenden Sie sich an Ihren örtlichen Service.

Installation

- Das Gerät ist schwer. Bitte seien Sie vorsichtig beim Bewegen
- Damit die Sicherheit gewährleistet ist, dürfen keine technischen Änderungen oder sonstige Maßnahmen, welche die Eigenschaften des Produktes verändern, am Gerät vorgenommen werden
- Stellen Sie sicher, dass das Gerät nicht auf dem Netzkabel steht. Sollte das Netzkabel beschädigt sein, muss es durch ein anderes gleichen Typs von einem qualifizierten Techniker des Kundendienstes ausgetauscht werden.
- Jegliche elektrische Arbeit, die zur Installation des Gerätes notwendig sein sollte, muss von einem qualifizierten Elektriker oder durch einen ähnlich kompetenten Fachmann durchgeführt werden.
- Teile, die sich erhitzen, sollten nicht zugänglich sein. Die Rückseite des Gerätes sollte möglichst so an einer Wand angrenzen, dass die Luftzirkulation, wie in der Installationsanleitung angegeben, gewährleistet ist.
- Nachdem das Gerät aufgestellt wurde, warten Sie mindestens zwei Stunden, bevor Sie das Gerät einschalten, damit das Kühlsystem sich stabilisieren kann.

ACHTUNG: Das Gerät muss an einem Ort aufgestellt werden, der jederzeit gut belüftet ist.

Kindersicherheit

- Kinder oder unfähige Personen dürfen das Gerät nur dann unbeaufsichtigt benutzen, wenn sie hinreichend Anweisungen zur sicheren Behandlung des Gerätes erhalten haben und auch um die Gefahren bei unsachgemäßer Handhabung wissen.
- Hindern Sie Kinder daran, mit dem Gerät zu spielen. Lassen Sie Kinder nicht unbeaufsichtigt in der Nähe des Gerätes.

Sicherheitsmaßnahmen beim Betrieb

- Dieses Gerät ist ausschließlich für den häuslichen Gebrauch konzipiert und ist speziell nur für die Aufbewahrung von Lebensmitteln gedacht.
- Bereits aufgetaute Lebensmittel dürfen nicht wieder eingefroren werden.
- Stellen oder legen Sie keine Getränke mit Kohlensäure in das Gefrierfach.
- Eis am Stiel kann „Frostverbrennungen/Erfrörungen“ verursachen, wenn es direkt nach der Entnahme aus dem Gefrierfach konsumiert wird.
- Entnehmen Sie keine Lebensmittel aus dem Gefrierfach, wenn Sie feuchte oder nasse Hände haben, da dadurch Erfrörungen oder Hautabschürfungen verursacht werden könnten.

Wartung und Pflege

Schalten Sie das Gerät aus und ziehen Sie den Stecker aus der Steckdose, bevor Sie das Gerät reinigen oder andere Wartungsmaßnahmen durchführen.

Verwenden Sie keine scharfen Werkzeuge, um die Frostschicht im Gefrierfach abzuschaben (siehe Hinweise zum Abtauen).

ACHTUNG: Benutzen Sie keine mechanischen Vorrichtungen, um den Abtauvorgang zu beschleunigen.

Das könnte den Kühlkreislauf unwiederbringlich beschädigen. Benutzen Sie niemals elektrische Geräte im Inneren des Kühlgerätes, wenn dies nicht ausdrücklich vom Hersteller empfohlen ist.

Kundendienst

Das Gerät darf in Servicefall ausschließlich durch einen qualifizierten Kundendienst repariert werden. Achten Sie darauf, dass nur Original-Ersatzteile verwendet werden. Versuchen Sie nicht, das Gerät auf eigene Faust zu reparieren! Eingriffe durch nicht qualifizierte Personen können die Sicherheit des Gerätes beeinträchtigen und zu Fehlfunktionen oder gar Verletzungen führen. Wenden Sie sich an unseren autorisierten Werkskundendienst.

Altgerätesorgung

WICHTIG: Bevor Sie Ihren alten Kühlschrank entsorgen, schalten Sie das Gerät aus und trennen Sie es von der Stromversorgung. Schneiden Sie das Netzkabel durch und machen Sie den Stecker unbrauchbar. Stellen Sie sicher, dass die Tür nicht zufallen kann, gleich, ob sie von innen geöffnet werden kann oder nicht (am besten entfernen Sie diese).

EIN ALTGERÄT KANN EINE TÖDLICHE GEFAHR FÜR SPIELENDE KINDER BEDEUTEN!

ACHTUNG: Das Gerät muss im Einklang mit der EU-Richtlinie über die Entsorgung von Elektro- und Elektronikgeräte (WEEE, siehe unten) entsorgt werden. Ihr Gerät enthält das Kühlmittel R600 und brennbares Gas in der verschäumten Isolation.



Dieses Gerät ist entsprechend der EU-Richtlinie 2002/96/CE über Elektro- und Elektronik-Altgeräte (WEEE) gekennzeichnet. Bitte sorgen Sie dafür, dass das Gerät ordnungsgemäß entsorgt wird, damit mögliche negative Auswirkungen auf die Umwelt und die Gesundheit vermieden werden, die bei einer unsachgemäßen Entsorgung des Altgerätes entstehen könnten.

Das Symbol auf dem Produkt bedeutet, dass dieses Gerät nicht in den normalen Haushaltsmüll gehört, sondern an die nächste Entsorgungsstelle für Elektro- und Elektronik-Altgeräte abgegeben werden muss.

Die Entsorgung muss im Einklang mit den geltenden Umwelt-richtlinien für die Abfallentsorgung erfolgen.

Für nähere Informationen über die Entsorgung, Wiederverwertung und Recycling dieses Produktes wenden Sie sich bitte an Ihre kommunalen Einrichtungen (Umweltamt) oder an die Abfallentsorgungsgesellschaft Ihrer Stadt oder an Ihren Händler.



Bitte lesen Sie diese Bedienungsanleitung sorgfältig durch und bewahren Sie sie für eine spätere Benutzung gut auf.

AUFSTELLUNG

Belüftung

Damit die warme Luft gut abgeleitet werden kann und das Gerät effizient und Energie sparend arbeitet, ist eine ausreichende Belüftung unerlässlich. Sehen Sie daher einen ausreichenden Abstand von den Wänden oder den angrenzenden Möbeln um das Gerät vor. So ist hinten ein Abstand von mindestens 100 mm zur Wand freizulassen, an den Seiten von jeweils mindestens 100 mm und oberhalb des Gerätes von nicht weniger als 200 mm. Für das hindernisfreie Öffnen der Tür um 160° sollte ebenfalls ein entsprechender Freiraum berücksichtigt werden.

Stromanschluss

Das Gerät ist für den Betrieb mit einer Stromversorgung über Einzelphase im Wechselstrom von 220-240V und 50Hz bzw. 230 V bei 60 Hz Frequenz vorgesehen. Sollte die Stromversorgung so stark schwanken, dass die Spannung die angegebenen Werte übersteigt, ist aus Sicherheitsgründen ein automatischer Wechselstromspannungsregler am Gerät anzuschließen. Das Gerät ist an eine einzelne Steckdose anzuschließen, die nicht von anderen Geräten gemeinsam genutzt wird. Der Stecker muss für eine geerdete Steckdose geeignet sein.

Netzkabel

Verwenden Sie keine Verlängerungskabel und vermeiden Sie es auch, das Netzkabel zusammenzurollen, wenn das Gerät in Betrieb ist. Auch darf das Netzkabel an der Rückseite des Gerätes nicht dicht am Kompressor liegen, da sich dieser während des Betriebs stark erhitzt. Durch die hohe Temperatur würde die Isolierung beschädigt werden und Stromverlust wäre die Folge.

Schutz vor Feuchtigkeit

Vermeiden Sie es, das Gerät an einen Ort aufzustellen, an dem Feuchtigkeit sich niederschlagen kann, um die Metallteile des Kühlschranks vor Rostbildung zu schützen. Der Kühlschrank darf auch nicht direkt mit Wasser besprüht werden, um dem Risiko von Isolations- und Stromverlust vorzubeugen.

Schutz vor Wärme

Halten Sie das Gerät fern von Wärmequellen und von direkter Sonneneinstrahlung.

Waagerechte Ausrichtung

Stellen Sie das Gerät auf einen ebenen und stabilen Boden. Der Boden darf nicht mit weichem Material wie Schaumgummi o.Ä. ausgelegt sein. Richten Sie das Gerät über die entsprechenden Schrauben waagerecht aus, falls es nicht eben steht. Stellen Sie das Gerät nicht in die Nähe von Gegenständen, die Resonanzgeräusche produzieren könnten.

Fernhalten von Gefahrenquellen

Es ist dringend davon abzuraten, den Kühlschrank in die Nähe von brennbaren oder leicht entzündlichen Stoffen wie Gas, Benzin, Alkohol, Lack oder Öl usw. aufzustellen. Diese Stoffe dürfen auch nicht im Kühlschrank aufbewahrt werden.

Transport

Beim Transport oder an seiner endgültigen Stelle darf das Gerät weder waagerecht hingelegt noch mit mehr als 45° Neigungswinkel gekippt, noch auf den Kopf gestellt werden.

VORSICHTSMAßNAHMEN

- ★ Das Wasser, das in den Lebensmitteln enthalten ist, oder die Luftfeuchtigkeit, die durch Öffnen der Tür in das Gerät gelangt, können im Gefrierschrank zu einer Frostschicht gefrieren, welche die Kühlung beeinträchtigen kann. Tauen Sie den Gefrierschrank ab, wenn diese Frostschicht dicker als 2 mm ist.
- ★ Das Abtauen erfolgt im Gefrierbereich manuell. Vor dem Abtauen entnehmen Sie das Gefriergut, den Eiswürfelbehälter und die Ablage aus der Gefrierzelle. Stellen Sie dann den Temperaturknopf vorübergehend auf „0“, so dass der Kompressor aufhört zu arbeiten, und lassen Sie die Tür offen, bis die Frostschicht vollständig aufgetaut ist. Wischen Sie das Wasser ab und trocknen Sie sorgfältig mit einem weichen Tuch. Um das Abtauen zu beschleunigen, können Sie einen Behälter mit warmem Wasser (ca. 50°C) in die Gefrierzelle stellen. Nach dem Abtauen stellen Sie sicher, dass der Temperaturknopf wieder auf die ursprüngliche Position gestellt wird.
- ★ Es ist dringend davon abzuraten, die Gefrierzelle direkt mit heißem Wasser zu begießen oder mit einem Haartrockner aufzuheizen, da sonst das Innengehäuse dadurch deformiert werden könnte.
- ★ Benutzen Sie niemals scharfe Gegenstände wie Messer, Schaber o. Ä., um die Eisfläche oder die Frostschicht abzukratzen oder die am Gefrierschrankboden haftenden Behältnisse mit Gefriergut zu trennen. Das könnte das Innengehäuse oder gar die Oberfläche des Verdampfers unwiederbringlich beschädigen.
- ★ Sollte das Netzkabel des Gerätes beschädigt werden, ist dieses durch einen gleichen Typs zu ersetzen. Die Arbeiten dürfen nur von einem autorisierten Werkskundendienst durchgeführt werden, da hierfür spezielles Werkzeug notwendig ist.

WARTUNG UND PFLEGE

Lampenwechsel

Zum Auswechseln der Lampe, gehen Sie wie folgt vor:

- Ziehen Sie das Netzkabel von der Steckdose ab
- Entfernen Sie die Lampenabdeckung durch Zusammendrücken der beiden Laschen an deren Seiten
- Ersetzen Sie die Lampe mit einer neuen mit maximaler Wattzahl entsprechend den Angaben auf dem Matrikelschild des Gerätes
- Montieren Sie die Lampenabdeckung wieder und warten Sie 5 Minuten, bevor Sie das Gerät erneut ans Stromnetz anschließen

PROBLEMLÖSUNG

Sollten Ihnen beim Betrieb des Gerätes einmal Unregelmäßigkeiten auffallen, lesen Sie bitte zunächst die nachfolgenden Anweisungen durch, bevor Sie den Kundendienst anrufen. Viele Symptome lassen sich selbst beheben.

1. Das Gerät funktioniert nicht
 - Der Stecker ist nicht in der Steckdose
 - Die Sicherung hat ausgelöst
 - Der Strom ist ausgefallen

2. Das Gerät kühlt zu stark
 - Der Temperaturregler ist zu hoch eingestellt
 - Wenn Lebensmittel mit hohem Feuchtigkeitsgehalt direkt unter die Auslassöffnungen der Kaltluft gestellt werden, können sie leicht gefrieren. Das ist kein Hinweis auf eine Fehlfunktion des Gerätes.

3. Das Gerät kühlt nicht ausreichend
 - Das Kühlgut liegt zu dicht beieinander, und verhindert so die Zirkulation der Kaltluft.
 - Eine große Menge von frischen oder warmen Lebensmitteln wurde in den Kühlschrank gestellt.
 - Die Tür schließt nicht richtig
 - Die Türdichtung ist beschädigt
 - Das Gerät ist nicht ausreichend belüftet
 - Das Gerät hat nicht die erforderlichen Abstände zu den Seitenwänden und zur Decke hin

4. Das Abtauwasser tropft ins Innere des Gerätes und auf den Boden
 - Prüfen Sie, dass die Abflusrinne nicht verstopft ist und der Abflussschlauch nicht eingeklemmt ist
 - Prüfen Sie, dass die Abtauschale richtig sitzt

5. Kondenswasser bildet sich außen am Gerät
 - Kondenswasser kann sich an der Außenseite des Gerätes bilden, wenn die Luftfeuchtigkeit sehr hoch ist, besonders während der feuchten Jahreszeiten. Das ist das gleiche Phänomen wie das, wenn kaltes Wasser in ein Glas gegeben wird, und stellt keinen Fehler dar, sondern ist völlig normal. Wischen Sie das Wasser einfach mit einem trockenen Tuch ab.

6. Gurgelgeräusche sind zu hören

- Rassel- oder Gurgelgeräusche werden durch das Fließen der Kühlflüssigkeit erzeugt. Das ist völlig normal und kein Indiz einer Fehlfunktion.

7. Die Seitenwände des Gehäuses heizen sich auf

- Die Seitenwand des Gehäuses heizt sich auf, wenn das Gerät in Betrieb genommen wird, wenn die Tür häufig geöffnet und wieder geschlossen wird, oder auch wenn das Gerät bei sehr hoher Umgebungstemperatur arbeiten muss, z.B. im Sommer oder in schlecht belüfteten Räumen. Die Wärme aus dem Inneren des Gehäuses wird so nach außen abgeleitet, das ist kein Zeichen einer Fehlfunktion des Kühlschranks.

TECHNISCHE EIGENSCHAFTEN

- Für detaillierte Informationen über die technischen Eigenschaften dieses Gerätes vergleichen Sie bitte die Angaben auf dem Matrikelschild an der Rückseite des Kühlschranks.
- Technische Eigenschaften können ohne vorherige Ankündigungen verändert werden.

DOPPELTÜRKÜHLGERÄTE

Warten Sie vor der Inbetriebnahme des Gerätes mindestens zwei Stunden, damit der Kühlkreislauf seine volle Funktionstüchtigkeit erreichen kann.

SCHALTBRETT

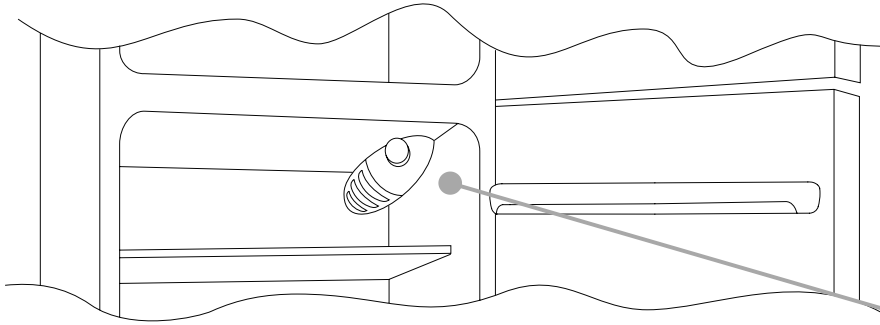

Die Thermostatbox zur Steuerung des Gerätes befindet sich oben rechts im Inneren des Kühlraums. Um zu prüfen, ob das Gerät in Betrieb ist, stellen Sie sicher, dass der Thermostatknopf nicht auf "0" gestellt ist.

ABTAUEN UND EINFRIEREN

Das Matrikelschild gibt die maximale Anzahl von Nahrungsmitteln an, die eingefroren werden können (siehe Abbildung 2). Einfrieren ist bei jeder Einstellung des Drehknopfes garantiert.

(Abbildung 2)



Das Abtauen des Kühlraums geschieht bei diesem Produkt automatisch.

Wir empfehlen Ihnen, das Gefrierfach abzutauen, wenn die Frostsicht stärker als 3 mm ist.

Beim normalen Betrieb des Kühlschranks entsteht auf der Rückseite des Kühlraums ein wenig Frost oder ein paar Wassertropfen.

Vergewissern Sie sich, dass die Wasserableufrinne immer sauber ist. Achten Sie darauf, dass die Nahrungsmittel nicht die Rückseite oder die Seitenwände des Kühlschranks berühren.

Hinweis: Hier befindet sich das Matrikelschild. Wenn Sie bei einer Störung den Kundendienst kontaktieren müssen, geben Sie die Informationen auf diesem Schild an.

Wichtiger Hinweis: Wenn die Raumtemperatur sehr warm ist, wird das Gerät unter Umständen ständig laufen und auf der Rückseite des Kühlraums wird sich eine Frostsicht ablagern. Stellen Sie den Drehknopf in diesem Fall auf eine niedrigere Einstellung (1-2).

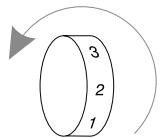

TÜRANSCHLAGWECHSEL

Um den Türanschlag zu wechseln, befolgen Sie die Anweisungen A oder B, je nach Ausführung und Bauart der Tür und der Scharniere, die ihr Gerät verwendet.

A

Stellen oder kippen Sie den Kühlschrank in einem 45°-Winkel, da es notwendig ist, an der Unterseite des Gerätes zu arbeiten.

1

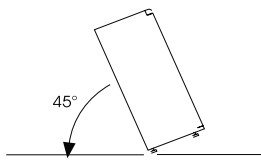

2

Entfernen Sie das untere Scharnier, indem Sie die Schrauben, den Stift und die Unterlegscheiben entfernen. Entfernen Sie anschließend die untere Tür.

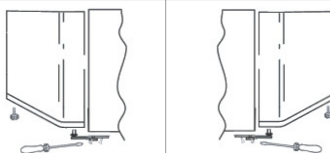

Entfernen Sie die mittlere Schraube und entfernen Sie die obere Tür.

3

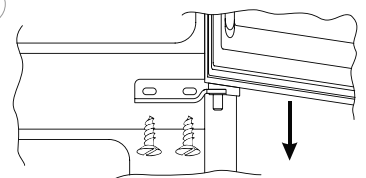

Bitte die Abdeckungen (A+B) vorsichtig entfernen, die Schrauben lösen und die Blende vorsichtig abnehmen.

4

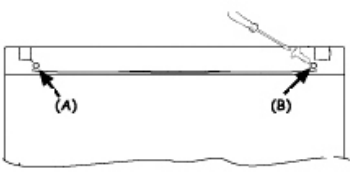

Bitte die Schrauben am rechten Türscharnier lösen, entfernen und das Scharnier abnehmen.

5

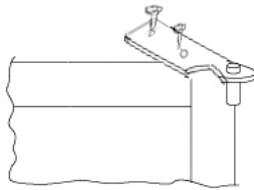

Bitte das Türscharnier vor der Anbringung auf der linken Seite einmal drehen.

6

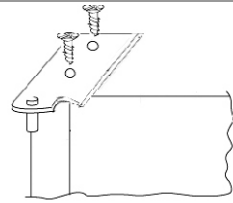

Bitte die Plastikhülse von der linken Seite der Tür vorsichtig entfernen und anschließend in die dafür vorgesehene Öffnung auf der rechten Seite der Tür einführen.

7

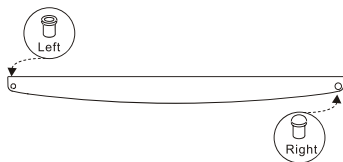

Bitte die Scharniere und Türen in der Reihenfolge von unten nach oben wieder zusammenbauen (1, dann 2 und dann 3)

8

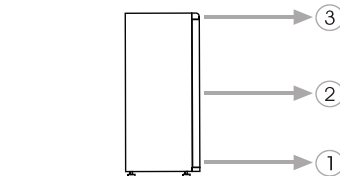

ANTES DE UTILIZAR EL ELECTRODOMÉSTICO

Su nuevo electrodoméstico está diseñado exclusivamente para uso doméstico

Para asegurar el mejor uso de su electrodoméstico lea detenidamente las instrucciones de funcionamiento que contienen una descripción del electrodoméstico y consejos sobre el almacenamiento y la conservación de los alimentos.

Guarde este librito para futuras consultas.

ANTES DE UTILIZAR EL ELECTRODOMÉSTICO

1. Embalaje

El material de embalaje es 100% reciclable y contiene el símbolo de reciclaje. Cumple las normativas locales de eliminación de residuos. Mantenga los materiales de embalaje (bolsas de plástico, piezas de polietileno, etc.) fuera del alcance de los niños, ya que son una fuente potencial de peligro.

2. Desguace/ eliminación de residuos

El electrodoméstico se fabricó utilizando material reciclable.

Este electrodoméstico tiene la marca de cumplimiento de la Directiva Europea 2002/96/EC sobre Residuos de Aparatos Eléctrico y Electrónicos (RAEE). Asegurando un desguace correcto del aparato, usted puede ayudar a prevenir las consecuencias potenciales negativas para el medio ambiente y la salud de las personas.

El símbolo  en el aparato, o en los documentos que lo acompañan, indica que el electrodoméstico no debe tratarse como residuo doméstico sino que ha de depositarse en un centro de recogida para el reciclaje del equipo eléctrico y electrónico. A la hora de deshacerse del aparato, déjelo inutilizable cortando el cable de alimentación eléctrica y retirando las puertas y las baldas para que los niños no puedan meterse dentro fácilmente. Deshágase del electrodoméstico cumpliendo las normativas locales sobre eliminación de residuos llevándolo a un centro de recogida especial, no deje el aparato abandonado ni siquiera un par de días ya que es una fuente de peligro potencial para los niños, para más información sobre el tratamiento, recuperación y el reciclaje del electrodoméstico, póngase en contacto con la oficina local competente, el servicio de recogida de residuos domésticos o la tienda donde lo compró.

1. Después de desembalar el electrodoméstico, asegúrese de que no está dañado y de que la puerta cierra adecuadamente. Cualquier daño que presente ha de comunicarlo al vendedor en un plazo de 24 horas después de su entrega.
2. Espere al menos dos horas antes de enchufar el aparato para asegurarse de que el circuito de refrigeración sea eficaz.
3. Asegúrese de que la instalación y la conexión eléctrica la realiza un técnico cualificado siguiendo las instrucciones del fabricante y cumpliendo las normativas locales de seguridad.
4. Limpie el interior del aparato antes de utilizarlo.

Información:

Este electrodoméstico no contiene CFC (el circuito de refrigeración contiene R134a) ni HFC (el circuito de refrigeración contiene R600a) (véase la placa de datos de servicio del interior del aparato)

Los aparatos con isobutano (R600a):

El isobutano es un gas natural sin impacto medioambiental pero sí inflamable. Por tanto, asegúrese de que las conducciones del circuito de refrigeración no están dañadas.

Declaración de conformidad

Este aparato sirve para almacenar alimentos y se fabricó cumpliendo la normativa europea (EC) Núm. 1935/2004.



Este producto se diseñó, fabricó y comercializó cumpliendo:

- los objetivos de seguridad de la Directiva de Bajo Voltaje 73/23/EEC;
- los requisitos de protección de la directiva "EMC" 89/336/EEC, enmendada por la Directiva 93/68/EEC.

La seguridad eléctrica del aparato se garantiza sólo si está conectado a un sistema de toma de tierra eficaz y aprobado.



INSTRUCCIONES DE SEGURIDAD IMPORTANTES

Estas advertencias son por su seguridad. Asegúrese de que las comprende antes de instalar o utilizar este electrodoméstico. Su seguridad es de máxima importancia. Si no está seguro de lo que quiere decir algo o de alguna de las advertencias, póngase en contacto con el Departamento de Atención al cliente.

Instalación

- Este electrodoméstico es pesado. Tenga cuidado cuando lo mueva.
- Es peligroso alterar las especificaciones o intentar modificar el aparato en sentido alguno.
- Asegúrese de que el electrodoméstico no machaca el cable eléctrico. Si el cable está dañado ha de reemplazarse por un cable especial en el Centro de Servicio Técnico.
- Todo trabajo eléctrico necesario para la instalación de este electrodoméstico ha de realizarlo un electricista cualificado o una persona competente.
- Las piezas que se calientan no han de estar expuestas. Siempre que sea posible ha de colocarse la parte posterior del frigorífico cerca de una pared pero dejando la distancia necesaria para su ventilación tal y como se recoge en las instrucciones de instalación.
- Ha de esperarse 2 horas después de colocar el electrodoméstico para encenderlo con el fin de que el refrigerante se asiente.

ADVERTENCIA: mantenga la salida de aire del electrodoméstico y/o del edificio libre de obstrucciones.

Seguridad Infantil

- Este electrodoméstico no está pensado para que lo utilicen los niños pequeños o personas discapacitadas a menos que estén convenientemente supervisadas por una persona responsable asegurando así que pueden utilizar el aparato de forma segura.
- Los niños han de estar vigilados para asegurar que no jueguen con el electrodoméstico.

Durante la utilización

- Este electrodoméstico está diseñado exclusivamente para su uso doméstico, específicamente para el almacenaje de alimentos perecederos.
- No vuelva a congelar los alimentos congelados ya descongelados.
- Los polos de hielo pueden provocar 'escarcha/quemaduras por congelación' si se consumen justo al extraerlos del congelador.
- No retire alimentos del congelador con las manos mojadas/ húmedas ya que podrían provocar abrasión o quemaduras por congelación.

Mantenimiento y limpieza

- Apague y desenchufe el electrodoméstico antes de limpiarlo o realizar tareas de mantenimiento.
- No utilice instrumentos con cuchillas para raspar el hielo o la escarcha. (Véanse las instrucciones de descongelación)

ADVERTENCIA: No utilice dispositivos mecánicos o formas alternativas que aceleren el proceso de descongelación que no sean las recomendadas por el fabricante.

ADVERTENCIA: No dañe el circuito de refrigeración.

ADVERTENCIA: No utilice dispositivo eléctrico alguno en el interior del electrodoméstico, a menos que lo recomiende el fabricante.

Revisión

Este producto ha de revisarlo una persona autorizada y sólo se pueden utilizar piezas de repuesto auténticas.

- Bajo ninguna circunstancia debe intentar reparar el aparato usted mismo. Las reparaciones de personas inexpertas pueden provocar daños personales o fallos de funcionamiento graves. Póngase en contacto con el Centro de Atención al Cliente.

Al final de la vida del electrodoméstico

NOTA: Antes de deshacerse de un viejo frigorífico apáguelo y desenchúfelo. Corte y deje inutilizable el enchufe. Asegúrese de que la puerta no se puede atascar (lo mejor es extraerla), independientemente de que se pueda abrir desde dentro.

UN VIEJO FRIGORÍFICO PUEDE SER UN JUGUETE MORTAL PARA LOS NIÑOS

ATENCIÓN: Al final de la vida útil del electrodoméstico debe deshacerse de él conforme a la directiva de Residuos de Aparatos Eléctrico y Electrónicos (RAEE) (Véase a continuación). Su electrodoméstico contiene refrigerante R600a y gas inflamable en la espuma aislante.

- Antes de utilizar el frigorífico desenchúfelo y desconéctelo de la electricidad. Corte e inutilice los enchufes.
- Asegúrese de que la puerta no se puede cerrar completamente, independientemente de que se pueda abrir desde dentro.

Lea este libro de instrucciones atentamente antes de utilizar el electrodoméstico y guárdelo para consultas futuras.

2. COLOCACIÓN

Buena ventilación

Es necesario que haya buena ventilación alrededor del frigorífico para que el calor se pueda disipar con facilidad, se produzca una refrigeración suficiente y el consumo de energía sea menor. Para este fin es necesario dejar un espacio libre suficiente alrededor del frigorífico. La parte posterior estará como mínimo a 100 mm de la pared, los laterales han de estar separados como mínimo 100 mm y la parte superior 200 mm como mínimo. Ha de dejarse espacio para poder abrir las puertas hasta 160°.

Suministro eléctrico

El frigorífico sólo funciona con corriente alterna monofásica de (220-240)V-50Hz; 230V-/60Hz. Si en el lugar de residencia del usuario se producen fluctuaciones que se sale del intervalo anterior, por motivos de seguridad, coloque un regulador automático de corriente alterna. El frigorífico ha de utilizar un enchufe eléctrico especial en lugar del común que se utiliza para otros electrodomésticos. Su enchufe ha de encajar en la clavija con toma de tierra.

Cable eléctrico

El cable no ha de prolongarse o enroscarse durante el funcionamiento del frigorífico. Además, está prohibido que se deje el cable pegado al compresor de la parte posterior del frigorífico ya que la temperatura de su superficie es bastante alta cuando está funcionando. Si le tocase se derretiría el aislante o provocaría pérdidas de electricidad.

Protección contra humedad

Evite colocar el frigorífico en un sitio donde haya mucha humedad para minimizar la posibilidad de que se oxiden las piezas metálicas. Además, está prohibido mojar directamente el frigorífico ya que podría debilitar el aislamiento y podría producirse un cortocircuito.

2. COLOCACIÓN

Protección contra el calor

El frigorífico ha de colocarse lejos de fuentes de calor o de los rayos del sol directos.

Fijación estable

El suelo en el que se apoye el frigorífico ha de ser liso y sólido. No puede estar cubierto de material 'blando' alguno, como espuma plástica, etc. Si el frigorífico no está nivelado se pueden ajustar los pies como convenga. El frigorífico no ha de colocarse cerca de nada que pueda hacer eco.

Mantener el electrodoméstico alejado de peligros

No es recomendable que el frigorífico esté cerca de combustible o componentes volubles, como gases, gasolina, alcohol, laca o aceite de plátano. Los objetos mencionados no se pueden guardar cerca del frigorífico.

Movimiento

Cuando fije o mueva el frigorífico, éste no se puede colocar horizontalmente, no puede inclinarse más de 45º ni ponerse boca abajo.

3. PRECAUCIONES

- El agua de los alimentos o la que accede al interior del frigorífico a través del aire cuando se abren las puertas, puede formar una capa de escarcha en el interior. Esto debilita el frigorífico cuando la escarcha es gruesa por lo que cuando supere los 2 mm de grosor deberá descongelarlo.
- El modo de descongelación en el congelador es manual, antes de descongelar retire los alimentos, la cubitera y la balda y colóquelos en una cámara fría de forma temporal y luego ponga el mando del regulador de la temperatura en la posición "0" (el compresor dejará de trabajar) y deje la puerta abierta hasta que el hielo y la escarcha se disuelvan completamente depositándose en el fondo del congelador, seque el agua con un paño. Para acelerar el proceso de descongelación puede colocar una tinaja con agua caliente (unos 50°C) en el interior del congelador. Una vez descongelado, asegúrese de colocar el mando del regulador de temperatura en la posición inicial.
- No es aconsejable calentar el congelador directamente con agua caliente o un secador de pelo mientras se está descongelando para evitar deformaciones en el interior del congelador.
- Tampoco es aconsejable rascar el hielo y la escarcha o separar la comida de los recipientes en los que ha sido congelada con una cuchilla o espátulas de madera para no dañar el interior del congelador o la superficie del evaporador.
- Si el cable eléctrico del electrodoméstico está dañado sólo se puede reemplazar en una tienda de reparaciones designada por el fabricante ya que se requieren herramientas especiales.

4. CUIDADO Y MANTENIMIENTO

Cambio de bombillas

Cuando reemplace la bombilla:

- Desenchufe el electrodoméstico de la corriente
- Arrastre la tapa del lateral de la lámpara y retírela.
- Sustituya la bombilla por una nueva, la potencia máxima recomendada se indica en la etiqueta que hay en el interior del electrodoméstico al lado de la lámpara.
- Ponga la cubierta de la lámpara y espere 5 minutos antes de enchufar de nuevo el frigorífico.

5. Guía de incidencias

1. CUANDO NO FUNCIONA EL FRIGORÍFICO.

- Compruebe si hay algún fallo eléctrico.
- Compruebe si está enchufado.
- Compruebe que el fusible no esté fundido.

2. CUANDO EL FRIGORÍFICO ENFRÍA EN EXCESO

- Puede que el punto de control de temperatura está muy alto
- Si coloca alimentos con un alto contenido en humedad directamente bajo las salidas de aire, se congelarán con facilidad. Esto no indica un mal funcionamiento.

3. CUANDO EL FRIGORÍFICO NO ENFRÍA LO SUFICIENTE.

- Puede que los alimentos estén empaquetados demasiado juntos lo que obstruye el flujo de aire frío.
- Puede que haya metido en el congelador alimentos demasiado calientes o gran cantidad de alimentos.
- Puede que no se haya cerrado la puerta adecuadamente.
- Puede que las juntas de la puerta estén dañadas.
- Puede que el frigorífico no tenga ventilación.
- Puede que haya poco espacio entre el frigorífico y las superficies laterales y la superior.
- El mando de control de temperatura puede no estar bien ajustado.

4. CUANDO EL AGUA DE DESCONGELACIÓN DESBORDA DENTRO DEL FRIGORÍFICO Y EL SUELO.

- Compruebe que el conducto y el agujero de drenaje no están obstruidos.
- Compruebe que la rejilla de drenaje está bien colocada.

5. CUANDO SE FORMA CONDENSACIÓN EN EL EXTERIOR DEL FRIGORÍFICO.

- La condensación se puede formar en el exterior cuando la humedad es elevada por ejemplo en las estaciones húmedas. Es el mismo resultado que la condensación que se forma cuando se rocía agua fría en un cristal. Por tanto no indica la presencia de fallo alguno, seque esa condensación con un paño.

6. CUANDO SE ESCUCHA COMO SI FLUYESE AGUA.

- El sonido de agua fluyendo es el fluir del refrigerante. No indica un mal funcionamiento.

7. CUANDO SE CALIENTA EL PANEL INTERIOR DE LA CÁMARA.

- El panel interior se calentará cuando se abra y cierre frecuentemente la puerta, cuando ponga en marcha el aparato y cuando funcione en verano con una temperatura ambiente exterior elevada. En ese caso no toque el panel ya que el calor deriva de la disipación de la cámara y no significa que haya algo que esté mal en el frigorífico.

6. Especificaciones técnicas

* Véase la placa de la parte posterior del frigorífico para conocer en detalles las especificaciones técnicas.

* Las especificaciones están sujetas a cambios sin aviso previo

DOS PUERTAS

Una vez instalado el aparato, espere como mínimo dos horas antes de ponerlo en marcha. Sólo de esta manera el circuito frigorífico funcionará correctamente.

PANEL DE MANDOS

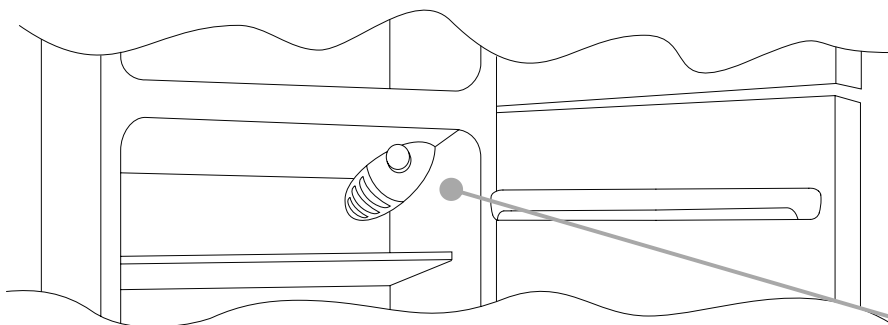

La caja del termostato que controla la aplicación se encuentra ubicada dentro del compartimento del frigorífico en la zona superior derecha. Para comprobar si la aplicación está funcionando, asegúrese de que la rueda del termostato no esté fijada en "0".

DESCONGELACIÓN y CONGELACIÓN

La placa indicadora muestra la cantidad máxima de comida que puede ser congelada, (véase Figura 2).

La congelación está garantizada en cualquier posición de la rueda.

(Figura 2)



La descongelación del compartimento del frigorífico tiene lugar de forma automática en este producto.

Le aconsejamos que descongele el congelador cuando la bandeja de hielo haya alcanzado un espesor de 3 mm como mínimo.

Un pequeño goteo de agua en la parte interna del compartimento del frigorífico mientras esté funcionando es totalmente normal.

Asegúrese de mantener siempre limpio el desagüe. Asegúrese de que las comidas no tocan la parte trasera del compartimento del congelador.

NOTA: Esta es la placa indicadora. Si necesita contactar con nuestro servicio de atención al cliente en caso de fallos o defectos, no olvide indicarle la información contenida en dicha placa.

IMPORTANTE: Si la temperatura de la habitación es muy alta, el aparato seguirá funcionando pero una capa de hielo se formará en la parte trasera del compartimento del frigorífico. En este caso, gire el interruptor para alcanzar temperaturas inferiores (1-2).

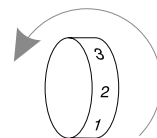

INVERTIR EL SENTIDO DE APERTURA DE LAS PUERTAS

Para invertir el sentido de apertura de las puertas, siga las siguientes instrucciones en función del tipo de orificio y de bisagra que contenga su producto.

(A)

Coloque o incline el frigorífico respetando un ángulo de 45°, ya que será necesario para poder trabajar sobre la parte inferior del aparato.

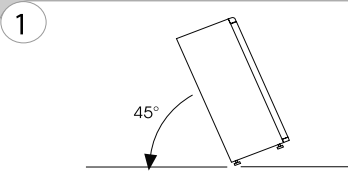

Saque la bisagra inferior, desatornillando las tuercas, sacando el enchufe y las arandelas y a continuación, saque la puerta inferior.

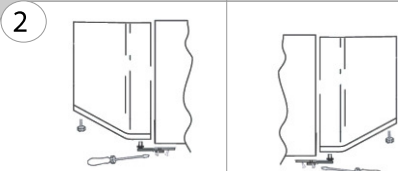

Saque el tornillo intermedio y la puerta superior.

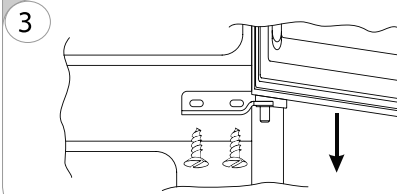

Retire las tapas (A) y (B), afloja los tornillos y quite la parte del panel.

4

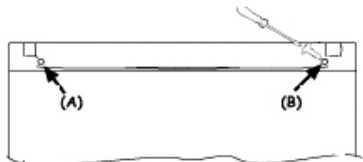

Desmonte la bisagra derecha.

5

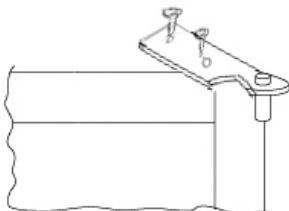

Antes de volver a la bisagra a la izquierda, invertir la dirección de la bisagra.

6

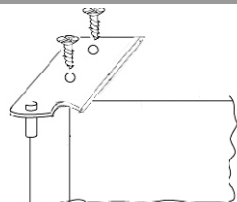

Retire el tapón del lado izquierdo e inserte en el lado derecho de la puerta.

7

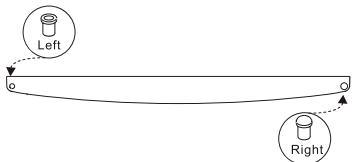

Vuelva a montar las bisagras y las puertas de abajo hacia arriba, 1 2 3.

8

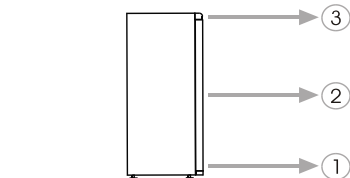

ANTES DE UTILIZAR O APARELHO

O seu novo electrodoméstico destina-se exclusivamente a uso doméstico.

Para assegurar a melhor utilização do seu aparelho, leia atentamente o manual de instruções onde encontrará uma descrição do electrodoméstico e conselhos sobre o armazenamento e conservação dos alimentos. Guardar este manual para posterior consulta.

1. Depois do aparelho ser desembalado, assegurar que não está danificado e que as portas fecham correctamente. Qualquer dano deve ser comunicado ao vendedor até 24 horas após a entrega do aparelho.
2. Aguardar pelo menos duas horas antes de ligar o aparelho, assegurando assim que o circuito de refrigeração se encontra totalmente eficiente.
3. A instalação e a ligação eléctrica devem ser realizadas por um técnico qualificado segundo as instruções do fabricante e de acordo com os regulamentos de segurança locais.
4. Limpar o interior do aparelho antes de ser usado.

ANTES DE UTILIZAR O APARELHO

1. Embalagem Protectora

O material da embalagem protectora é 100% reciclável e apresenta o símbolo da reciclagem. Obedecer aos regulamentos locais para a sua eliminação. Manter os materiais da embalagem protectora (sacos de plástico, partes em esferovite, etc.) fora do alcance das crianças dado serem uma potencial fonte de perigo.

2. Desmantelamento/Eliminação

O aparelho é fabricado com material reciclável. Este aparelho está marcado em conformidade com a Directiva Europeia 2002/96/CE sobre resíduos de equipamentos eléctricos e electrónicos (REEE). Ao assegurar o correcto desmantelamento deste aparelho, pode ajudar a prevenir consequências potencialmente nocivas para o meio ambiente e para a saúde das pessoas.

O símbolo  constante no aparelho, ou nos documentos que o acompanham, indicam que este electrodoméstico não deve ser tratado como um resíduo doméstico, devendo ser encaminhado para um centro de recolha adequado para a reciclagem do equipamento eléctrico e electrónico. Ao desmantelar o aparelho, torne-o inoperacional cortando o cabo de ligação à corrente e removendo as portas e prateleiras para que as crianças não possam entrar facilmente. Proceda ao desmantelamento do aparelho de acordo os regulamentos locais sobre eliminação de resíduos, transportando-o para um centro de recolha especializado; não deixe o aparelho sem vigilância nem mesmo por alguns dias dado ser uma potencial fonte de perigo para as crianças. Para mais informações sobre o tratamento, recuperação e reciclagem deste aparelho, contacte as autoridades locais competentes, o serviço de recolha de resíduos domésticos ou a loja onde procedeu à compra do electrodoméstico.

Informação:

Este aparelho não contém CFC (o circuito de refrigeração contém R134a) nem HFC (o circuito de refrigeração contém R600a) (consultar a placa de características no interior do aparelho).

Aparelhos com isobutano (R600a): o isobutano é um gás natural sem impacto ambiental mas é inflamável. Deste modo, assegurar que os tubos do circuito de refrigeração não estão danificados.

Declaração de conformidade:

Este aparelho destina-se ao armazenamento de alimentos e é fabricado em conformidade com a regulação europeia (CE) Nr. 1935/2004.



- Este electrodoméstico foi concebido, fabricado e comercializado em conformidade com:
- os objectivos de segurança da Directiva 2006/95/CE para Aparelhos de Baixa Tensão;
- os requisitos de protecção da Directiva 2004/108/CE sobre "CEM".

A segurança eléctrica do aparelho só é garantida quando correctamente ligado à terra.



INSTRUÇÕES DE SEGURANÇA IMPORTANTES

Estas recomendações visam a sua segurança. Certifique-se de que as compreende integralmente antes de instalar ou utilizar este aparelho. A sua segurança é de extrema importância. Se não está seguro sobre o significado destas recomendações, contacte um dos Centros de Assistência Técnica.

Instalação

- Este aparelho é pesado, devendo ser deslocado com precaução
- É perigoso alterar as especificações ou tentar modificar este produto de alguma forma.
- Assegurar que o aparelho não fica posicionado sobre o cabo de ligação à corrente. Se o cabo eléctrico estiver danificado, terá de ser substituído pelo fabricante, pelo seu representante ou pessoas qualificadas para evitar qualquer perigo.
- Qualquer trabalho eléctrico necessário para a instalação deste aparelho deve ser efectuado por um electricista experiente e qualificado.
- As partes que aquecem não devem ser expostas. Sempre que possível, o aparelho deve estar próximo de uma parede mas deixando a distância necessária para a ventilação, conforme consta nas instruções da instalação.
- Ligar o aparelho apenas 2 horas depois da instalação, permitindo assim que o refrigerante estabilize.

ATENÇÃO: Manter desobstruída a abertura da ventilação quer no revestimento exterior quer na estrutura incorporada.

Segurança das Crianças

- Este aparelho não deve ser utilizado por crianças ou pessoas incapacitadas a menos que adequadamente supervisionadas por uma pessoa responsável, assegurando assim o seu uso em segurança.
- As crianças devem ser vigiadas para não brincarem com o aparelho.

Durante a Utilização

- Este aparelho destina-se apenas a uso doméstico, especificamente para o armazenamento de alimentos elegíveis.
- Alimentos descongelados não devem voltar a ser congelados.
- Não coloque bebidas gasosas no congelador.
- Os gelados à base de água podem causar queimaduras pelo frio se forem consumidos imediatamente após serem retirados do congelador.
- Não retire alimentos do congelador com as mãos húmidas/molhadas porque pode causar abrasões cutâneas ou queimaduras pelo frio.

Manutenção e limpeza

- Desligar o aparelho e retirar a ficha da tomada antes de qualquer trabalho de limpeza ou de manutenção.
- Não utilize instrumentos afiados para raspar o gelo. (Consultar as instruções para descongelar).

ATENÇÃO: Não utilize dispositivos mecânicos nem outros meios para acelerar o processo de descongelação a não ser os recomendados pelo fabricante.
ATENÇÃO: Não danifique o circuito de refrigeração.
ATENÇÃO: Não utilize aparelhos eléctricos no interior dos compartimentos de armazenamento de alimentos do electrodoméstico, a menos que recomendados pelo fabricante.

Serviço técnico

- Este aparelho deve ser reparado por um técnico autorizado, devendo apenas ser usadas peças de origem.
- Em nenhuma circunstância deve tentar reparar pessoalmente o aparelho. As reparações efectuadas por pessoas não qualificadas podem causar ferimentos ou avarias graves. Contacte os Centros de Assistência Técnica.

No Final da Vida do Aparelho

- Antes de deitar fora o seu aparelho, desligue-o e retire a ficha da tomada. Corte o cabo de ligação à corrente, tornando-o inutilizável.
- Assegurar que a porta não fecha completamente, independentemente de poder ou não ser aberta quando empurrada do interior (o melhor será removê-la).

NOTA: Antes de deitar fora qualquer APARELHO velho, desligue-o e retire a ficha da tomada. Corte o cabo de ligação à corrente, tornando-o inutilizável. Assegurar que a porta não fecha completamente (o melhor será removê-la), independentemente de poder ou não ser aberta quando empurrada do interior.

UM APARELHO VELHO PODE SER UM BRINQUEDO MORTAL PARA AS CRIANÇAS!

PRECAUÇÃO: No final da vida útil do aparelho, este terá de ser eliminado em conformidade com a directiva W.E.E (ver abaixo). O seu electrodoméstico contém refrigerante R600a e gás inflamável na espuma de isolamento.



Leia attentamente este manual antes da utilização e guarde-o para posterior consulta.

2. Posicionamento correcto

Boa Ventilação

É necessário haver uma boa ventilação em redor do frigorífico para uma fácil dissipação do calor, uma elevada eficiência de refrigeração e um baixo consumo de energia. Com este fim, deve ser deixado espaço livre suficiente em redor do frigorífico. As traseiras devem estar a, pelo menos, 100mm da parede, os lados com um espaço de separação de 100mm e, no topo, o espaço não deve ser inferior a 200mm. Deve existir um espaço livre que permita abrir as portas num ângulo de 160°.

Ligação eléctrica

O frigorífico funciona apenas com corrente eléctrica monofásica alternada de (220-240)V~/50Hz;230V~/60Hz. Se a flutuação na voltagem na sua área de residência for tão grande que exceda o valor atrás indicado, deverá aplicar um regulador de voltagem automático ao frigorífico, por uma questão de segurança. O frigorífico não deve partilhar uma tomada com outros equipamentos eléctricos. A ficha deve encaixar perfeitamente na tomada com terra.

Cabo de Ligação Eléctrica

O cabo não deve ser esticado nem enrolado durante o funcionamento. Mais, é proibido que o cabo seja mantido perto do compressor nas costas do frigorífico, cuja temperatura é bastante elevada durante o funcionamento. Se o cabo tocar nele, pode desactivar o isolamento ou provocar a passagem de electricidade.

Protecção contra a Humidade

Evitar instalar o frigorífico num local com presença de humidade elevada por forma a minimizar a possibilidade de enferrujamento das suas partes metálicas. Por outro lado, é proibida a aplicação directa de sprays de água no frigorífico, podendo ocorrer um mau isolamento e a fuga de corrente eléctrica.

2. Posicionamento correcto

Protecção contra o Calor

O frigorífico deve encontrar-se longe de qualquer fonte de calor ou do sol directo.

Fixação Estável

O chão onde o frigorífico vai ser instalado deve ser plano e sólido. Não deve ser posicionado sobre material macio, como espuma, plástico, etc. Se o frigorífico não estiver nivelado, ajustar os pés. O frigorífico não deve ser posicionado junto de algo que possa provocar eco.

Afastar do Perigo

Não é aconselhável que o frigorífico seja posicionado perto de substâncias voláteis ou combustíveis como gás, gasolina, álcool, verniz e óleo banana, etc. As referidas substâncias não podem ser armazenadas no frigorífico.

Deslocação

Ao ser fixado ou deslocado, o frigorífico não pode ser colocado na horizontal, com uma inclinação superior a 45° ou com a parte superior voltada para baixo.

3. Precauções

- A água contida nos alimentos ou que penetra no ar do frigorífico com a abertura das portas pode causar uma camada de gelo no interior. Vai enfraquecer o frigorífico quando o gelo for espesso. Assim, deve descongelá-lo quando tiver uma espessura superior a 2 mm.
- A descongelação do compartimento congelador é feita por operação manual. Antes da descongelação, retire temporariamente os alimentos, a forma de gelo e a prateleira para o compartimento de armazenagem de frio, colocando de seguida o botão da regulação de temperatura na posição "0" (o compressor irá deixar de funcionar). Deixe a porta aberta até o gelo se dissolver, depositando-se no fundo do compartimento congelador, e limpe com um pano macio. No caso de desejar acelerar o processo da descongelação, poderá colocar uma taça com água quente (cerca de 50° C) no compartimento congelador. Após a descongelação, não se esqueça de voltar a colocar o botão do regulador da temperatura na posição inicial.
- Não é aconselhável aquecer o compartimento congelador directamente com água quente ou com um secador de cabelo durante a descongelação, evitando assim a deformação do revestimento interior.
- Também não é aconselhável raspar o gelo ou separar alimentos dos recipientes que foram congelados em conjunto com os alimentos com ferramentas afiadas ou equipamentos de madeira por forma a não danificar o revestimento interior ou a superfície do evaporador.
- Se o cabo de ligação eléctrica deste aparelho ficar danificado, só poderá ser substituído por um Centro de Assistência Técnica recomendado pelo fabricante porque são necessárias ferramentas adequadas.

4. CUIDADOS E MANUTENÇÃO

Substituição de lâmpadas

Para substituir a lâmpada, proceda da seguinte forma:

- Desligue a ficha da tomada principal.
- Pressione os lados da cobertura da lâmpada e retire-a.
- Substitua a lâmpada. Poderá consultar os watts máximos recomendados na placa de indicações no interior do aparelho, junto à lâmpada.
- Volte a colocar a cobertura da lâmpada e aguarde 5 minutos antes de ligar de novo a ficha à tomada principal.

5. SOLUÇÃO DE PROBLEMAS

1. QUANDO O FRIGORÍFICO NÃO FUNCIONA

- Verifique se há uma falha de energia.
- Verifique se a ficha está inserida na tomada.
- Verifique se o fusível fundiu.

2. QUANDO O FRIGORÍFICO ESTÁ A REFRIGERAR EXCESSIVAMENTE

- O botão do termóstato poderá estar regulado para uma temperatura muito baixa.
- Se colocar alimentos contendo muita humidade directamente nas saídas de ar frio, estes irão congelar facilmente. Tal não é indicativo de avaria.

3. QUANDO O FRIGORÍFICO NÃO ESTÁ A REFRIGERAR O SUFICIENTE

- Os alimentos poderão estar armazenados muito próximo uns dos outros, bloqueando o fluxo do ar frio.
- Poderá ter armazenado algo quente ou demasiados alimentos no frigorífico.
- A porta poderá não ter sido devidamente fechada.
- As borrachas de vedação da porta poderão estar danificadas.
- O frigorífico poderá não estar a ser ventilado.
- Poderá haver um espaço livre insuficiente entre o frigorífico e as superfícies imediatamente ao lado e acima.
- O botão do termóstato poderá não estar devidamente regulado.

4. QUANDO A ÁGUA DA DESCONGELAÇÃO SE ACUMULA NO INTERIOR DO FRIGORÍFICO E NO CHÃO.

- Verifique se o tubo e a mangueira de escoamento não estão obstruídos.
- Verifique se o reservatório de escoamento está devidamente instalado.

5. QUANDO SE FORMA CONDENSAÇÃO NO EXTERIOR DO FRIGORÍFICO

- Poderá formar-se condensação no exterior quando a humidade é elevada, como é o caso numa estação húmida. É o que acontece quando se forma condensação quando é deitada água fria num copo. Por esse facto, não é indicador de uma avaria. Limpar com um pano seco.

6. QUANDO OUVI UM SOM SEMELHANTE A ÁGUA A CORRER

- Um som semelhante a água a correr é o refrigerante a fluir. Não é indicativo de avaria.

7. QUANDO O PAINEL LATERAL DO FRIGORÍFICO AQUECE

- O painel lateral do frigorífico irá aquecer quando a porta é aberta ou fechada frequentemente, quando a unidade arranca ou quando a unidade funciona no Verão com uma temperatura ambiente exterior elevada. Neste caso, não toque no painel. Tal é devido à dissipação do calor do interior do frigorífico e não significa que haja qualquer avaria.

6. Especificações Técnicas

*Para especificações técnicas detalhadas, favor consultar a placa na zona traseira do frigorífico ...

*As especificações estão sujeitas a alterações sem notificação prévia.

DUAS PORTAS

Espere pelo menos duas horas antes de ligar o aparelho, a fim de permitir que o circuito refrigerante esteja perfeitamente eficiente.

PAINEL DE CONTROLO

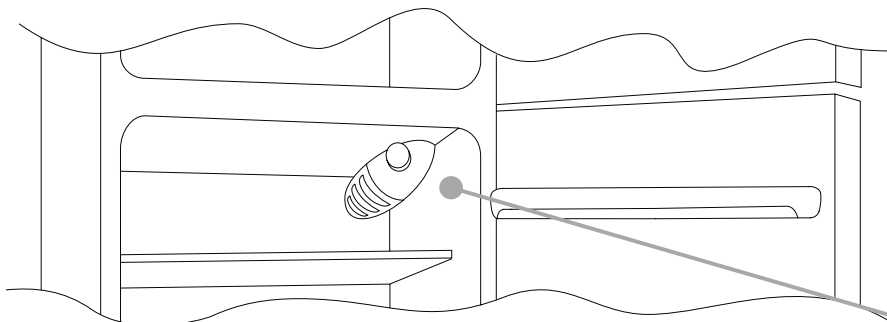

A caixa do termostato que controla o equipamento está localizada dentro do compartimento do frigorífico no lado superior direito. Para verificar se o equipamento está a funcionar, certifique-se de que o botão do termostato não está regulado para „0“.

DESCONGELAÇÃO e CONGELAÇÃO

A placa de identificação indica a quantidade máxima de alimentos que podem ser congelados (ver figura 2). A congelação é garantida com qualquer definição do botão.

(Figura 2)



A descongelação do compartimento do frigorífico ocorre automaticamente neste produto.

Recomendamos que descongele a zona do congelador quando a camada de gelo tiver mais de 3 mm de espessura.

A presença de uma camada fina de gelo ou de gotas de água na parte posterior do frigorífico durante o funcionamento é normal.

É importante manter a conduta de água sempre limpa. Evite guardar os alimentos encostados às partes posterior ou laterais do compartimento do frigorífico

Obs.: Esta é a placa de identificação. Se necessitar de entrar em contacto com a Assistência Técnica em caso de avaria, deve fornecer-lhes a informação indicada na placa.

Importante: se a temperatura ambiente estiver muito quente, o aparelho pode continuar a funcionar de forma contínua e uma camada de gelo irá formar-se na parte posterior do frigorífico. Neste caso, rode o botão para programações mais baixas (1-2).

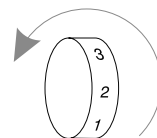

INVERTER A ABERTURA DAS PORTAS

Para inverter a abertura das portas, siga as indicações relacionadas com o tipo de dobradiça e fecho do equipamento.

A

Deite ou incline o frigorífico a 45°, para facilitar as operações na parte inferior do mesmo

1

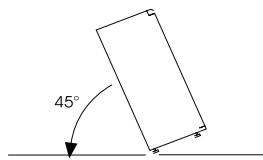

Retire o fecho inferior, removendo os parafusos, a ficha e as anilhas e depois retire a porta inferior

2

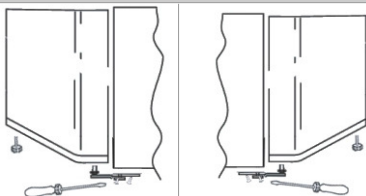

Retire o parafuso do meio e remova a porta superior

3

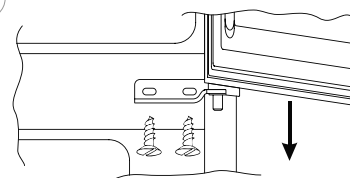

Retire as tampas (A) e (B), desaperte os parafusos e remova parcialmente o painel.

4

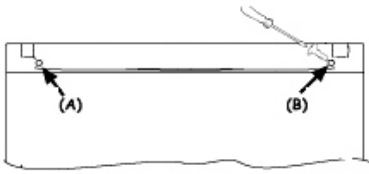

Desaparafuse o fecho da direita

5

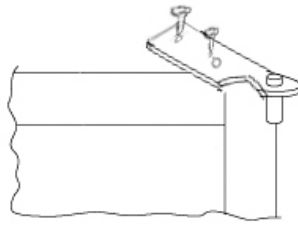

Antes de voltar a montar a dobradiça do lado esquerdo, inverta a sua direcção

6

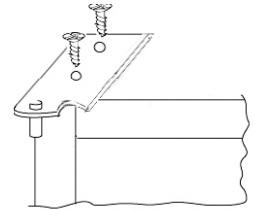

Remova a tampa presente no lado esquerdo e coloque-a do lado direito.

7

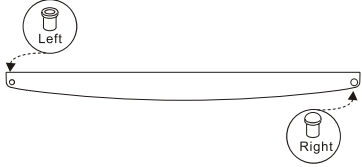

Volte a montar as dobradiças e portas, operando de baixo para cima, 1, 2, 3.

8

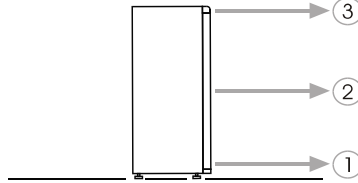

ΠΡΙΝ ΛΕΙΤΟΥΡΓΗΣΕΤΕ ΤΗΝ ΣΥΣΚΕΥΗ

Η συσκευή αυτή έχει σχεδιαστεί αποκλειστικά για οικιακή χρήση.

Για την καλύτερη αξιοποίηση της συσκευής διαβάστε προσεκτικά τις οδηγίες χρήσης που αναφέρονται στα χαρακτηριστικά της συσκευής και περιέχουν οδηγίες για την σωστή συντήρηση και κατάψυξη των τροφίμων. Διατηρείστε το εγχειρίδιο προκειμένου να το συμβουλευέστε όποτε παραστεί ανάγκη.

1. Αφαιρέστε την συσκευή από την συσκευασία και ελέγξτε ότι δεν έχει υποστεί καμία ζημιά κατά την μεταφορά και ότι η πόρτα κλείνει σωστά. Σε περίπτωση ζημιάς επικοινωνήστε εντός 24 ωρών με το κέντρο τεχνικής εξυπηρέτησης τηλνο 80111505050 (αστική χρέωση σε όλη την επικράτεια) για αποτύπωση της ζημιάς .
2. Πριν ενεργοποιήσετε την συσκευή πρέπει να περιμένετε τουλάχιστον 2 ώρες ώστε να αποκατασταθεί η στάθμη του ψυκτικού υγρού.
3. Φροντίστε ώστε η σύνδεση και εγκατάσταση της συσκευής να γίνει από επαγγελματία τεχνικό σύμφωνα με την ισχύουσα νομοθεσία για θέματα ασφάλειας.
4. Πριν χρησιμοποιήσετε τη συσκευή καθαρίστε την προσεκτικά

ΠΡΙΝ ΛΕΙΤΟΥΡΓΗΣΕΤΕ ΤΗΝ ΣΥΣΚΕΥΗ

1.- Συσκευασία

Τα υλικά της συσκευασίας είναι ανακυκλώσιμα όπως πιστοποιείται και από το σήμα που υπάρχει επάνω σε αυτά. Φροντίστε για την απόσυρση των υλικών σύμφωνα με την ισχύουσα νομοθεσία. Τα υλικά συσκευασίας πρέπει να φυλάσσονται σε σημεία ασφαλή στα οποία δεν έχουν πρόσβαση τα παιδιά προς αποφυγή ατυχήματος.

2.- Απόσυρση και θέση σε αχρησία της συσκευής

Τα υλικά με τα οποία κατασκευάστηκε αυτή η συσκευή είναι όλα ανακυκλώσιμα. Επάνω στην συσκευή υπάρχει το σύμβολο που αφορά την απόσυρση και καταστροφή των ηλεκτρονικών συσκευών WEEE σύμφωνα με την ισχύουσα Ευρωπαϊκή οδηγία 2002/96/CE .

Η σωστή απόσυρση της συσκευής είναι απαραίτητη για θέματα προστασίας περιβάλλοντος και υγείας . Το σύμβολο το οποίο υπάρχει επάνω στην συσκευή και στα έγγραφα που την συνοδεύουν υποδηλώνει ότι η συσκευή πρέπει να παραδοθεί στα ειδικά κέντρα ανακύκλωσης μεταχειρισμένων ηλεκτρικών και ηλεκτρονικών συσκευών. Πριν παραδώσετε την συσκευή για απόσυρση φροντίστε να αφαιρέσετε το καλώδιο παροχής ,να αφαιρέσετε τις πόρτες,τα ράφια ώστε να μην υπάρχει κίνδυνος εγκλωβισμού ζώων ή παιδιών σε αυτές.Μην εγκαταλείψετε αφύλακτη την συσκευή γιατί εγκυμονεί κίνδυνο για τα παιδιά. Για περισσότερες πληροφορίες σχετικά με τον τρόπο ανακύκλωσης της συσκευής απευθυνθείτε στα κατά

τόπους αρμόδια κέντρα ανακύκλωσης ή στον μεταπωλητή σας.

Πληροφορίες

Αυτή η συσκευή δεν περιέχει CFC (δεδομένου ότι το κύκλωμα ψύξης περιέχει R134a) ή HFC (δεδομένου ότι το κύκλωμα ψύξης περιέχει R600a).Για περισσότερες πληροφορίες συμβουλευθείτε την πινακίδα του κατασκευαστή που βρίσκεται επάνω στην συσκευή Συσκευές που περιέχουν ισοβουτάνιο (R600a) :το ισοβουτάνιο είναι ένα φυσικό αέριο με χαμηλό Δίκτη ρύπανσης του περιβάλλοντος ,είναι όμως εύφλεκτο, ως εκ τούτου είναι αναγκαία η προσοχή για την διατήρηση αέριων των σωλήνων του ψυκτικού κυκλώματος.

Δήλωση συμβατότητας

-Αυτή η συσκευή έχει κατασκευαστεί για την συντήρηση τροφίμων σύμφωνα με την ισχύουσα ευρωπαϊκή ρύθμιση αριθμ.1935/2004. Η συσκευή κατασκευάστηκε και παράχθηκε σύμφωνα : Με την ευρωπαϊκή οδηγία για θέματα ασφάλειας συσκευών χαμηλής ισχύος υπάριθμ. (73/23/CEE)

Με την ευρωπαϊκή οδηγία για θέματα ηλεκτρομαγνητικής συμβατότητας με αριθμό 89/336/CEE όπως αυτή τροποποιήθηκε με τον οδηγία 93/68/CEE .

Η ασφαλής χρήση της συσκευής εξασφαλίζεται μόνο εφόσον αυτή συνδέεται με ένα ενεργό εγκεκριμένο δίκτυο το οποίο διαθέτει την κατάλληλη γείωση



ΣΗΜΑΝΤΙΚΕΣ ΟΔΗΓΙΕΣ ΓΙΑ ΘΕΜΑΤΑ ΑΣΦΑΛΕΙΑΣ

Οι οδηγίες που ακολουθούν δίδονται για πρόσθετη ασφάλεια του χρήστη.

Πριν χρησιμοποιήσετε την συσκευή βεβαιωθείτε ότι έχετε κατανοήσει όλα τα σημεία που αφορούν στην ασφαλή χρήση και εγκατάσταση της ίδιας.

Για περισσότερες πληροφορίες και για τυχόν απορίες απευθυνθείτε στα κέντρα τεχνικής υποστήριξης Gias Service στο 80111505050 .

Εγκατάσταση

Η συσκευή πρέπει να μεταφέρεται με προσοχή δεδομένου ότι είναι βαριά.

Μην επιχειρήσετε να αλλάξετε τα χαρακτηριστικά της συσκευής γιατί μπορεί να δημιουργηθούν προβλήματα. Βεβαιωθείτε ότι το καλώδιο παροχής ηλεκτρικής ενέργειας δεν περνά κάτω από την βάση της συσκευής. Εάν το καλώδιο παροχής ενέργειας έχει φθαρεί ζητήστε να σας το αντικαταστήσουν με άλλο όμοιο από το πλησιέστερο κέντρο τεχνικής υποστήριξης Gias Service.

Η εγκατάσταση της συσκευής και κάθε σχετική εργασία πρέπει να γίνει από εγκαταστάτη τεχνικό ή άλλο εξειδικευμένο άτομο. Μην αφήνετε ακάλυπτα τα μέρη εκείνα της συσκευής στα οποία αναπτύσσονται θερμοκρασίες. Εφόσον υπάρχει η δυνατότητα, φροντίστε ώστε η πλάτη της συσκευής να κοιτάζει τοίχο αφήνοντας την απαιτούμενη απόσταση που θα εξασφαλίζει τον εξαερισμό της . Αφού εγκαταστήσετε την συσκευή αφήστε να περάσουν δύο ώρες πριν την βάλετε σε λειτουργία, έτσι εξασφαλίζεται η αποκατάσταση της στάθμης του ψυκτικού υγρού στο κύκλωμα ψύξης της συσκευής.

ΠΡΟΣΟΧΗ ! Η συσκευή πρέπει να εγκαθίσταται σε χώρο που αερίζεται επαρκώς .

Προφυλάξεις για την ασφάλεια των παιδιών

Μην αφήνετε να χρησιμοποιούν τη συσκευή άτομα με νοητικά προβλήματα και τα παιδιά χωρίς την επίβλεψη υπεύθυνου ενήλικα. Μην αφήνετε τα πολύ μικρά παιδιά να παίζουν με τη συσκευή.

Οδηγίες για την ασφαλή χρήση

- Αυτή η συσκευή έχει κατασκευαστεί για οικιακή χρήση και ειδικά για την συντήρηση τροφίμων.
- Μην ξαναψύχετε τα τρόφιμα που έχετε αποψύξει.
- Μην τοποθετείτε αεριούχα ποτά στην κατάψυξη
- Μην καταναλώνετε αμέσως τα τρόφιμα (παγωτά) που βγάλατε από την κατάψυξη γιατί μπορεί να προκληθεί στομαχικό άλγος.
- Μην αφαιρείτε τα τρόφιμα από την κατάψυξη με βρεγμένα χέρια γιατί μπορεί να πάθετε διάβρωση ή κρουοπάγημα.

Καθαρισμός και συντήρηση

- Απομονώστε ή αποσυνδέστε την συσκευή από το δίκτυο ηλεκτρικής ενέργειας πριν από κάθε εργασία συντήρησης ή καθαρισμού.
- Μην χρησιμοποιείτε αιχμηρά αντικείμενα για τον καθαρισμό της συσκευής. Για περισσότερες πληροφορίες διαβάστε την σχετική με την απόψυξη παράγραφο.

ΠΡΟΣΟΧΗ : Μην χρησιμοποιείτε μηχανικά ή άλλα μέσα για να επιταχύνετε την διαδικασία απόψυξης της συσκευής.

ΠΡΟΣΟΧΗ : Μην επεμβαίνετε στο κύκλωμα ψύξης της συσκευής.

ΠΡΟΣΟΧΗ : Στο εσωτερικό της συσκευής χρησιμοποιείτε μόνο τα εργαλεία που προτείνει ο κατασκευαστής.

Επισκευές

Βεβαιωθείτε ότι οι εργασίες επισκευής της συσκευής γίνονται αποκλειστικά από ειδικευμένο τεχνικό ο οποίος χρησιμοποιεί γνήσια ανταλλακτικά. Μην δοκιμάσετε να επισκευάσετε μόνο σας την συσκευή. Επεμβάσεις στην συσκευή από μη εξουσιοδοτημένο άτομο μπορεί να προκαλέσουν ζημιές και ατυχήματα. Απευθυνθείτε στο πλησιέστερο κέντρο τεχνικής υποστήριξης Gias Service για την αποκατάσταση της λειτουργίας της συσκευής.

Τέλος κύκλου χρήσης της συσκευής

ΣΗΜΕΙΩΣΗ: Πριν αποσύρετε το ψυγείο, απομονώστε το, αποσυνδέστε το από το δίκτυο. Κόψτε το καλώδιο και αχρηστέψτε την πρίζα. Βεβαιωθείτε ότι η πόρτα δεν μανταλώνει και ότι ανοίγει χωρίς δυσκολία και από μέσα
ΜΙΑ ΕΓΚΑΤΑΛΕΙΜΜΕΝΗ ΣΥΣΚΕΥΗ ΜΠΟΡΕΙ ΝΑ ΜΕΤΑΒΛΗΘΕΙ ΣΕ ΕΠΙΚΙΝΔΥΝΟ ΠΑΙΧΝΙΔΙ ΓΙΑ ΤΑ ΠΑΙΔΙΑ.

ΠΡΟΣΟΧΗ : Στο τέλος του κύκλου χρήσης της συσκευής αποσύρετε την συσκευή σύμφωνα με την οδηγία WEEE. Η συσκευή περιέχει το ψυκτικό υγρό R600a και ένα εύφλεκτο αέριο σε μορφή αφρού που χρησιμοποιείται για μόνωση

Διαβάστε προσεκτικά τις οδηγίες αυτού του εγχειριδίου, φυλάξτε το βιβλίο ώστε να το συμβουλευέστε όποτε παραστεί ανάγκη.

2. ΣΩΣΤΗ ΕΓΚΑΤΑΣΤΑΣΗ

Καλός εξαερισμός

Ο καλός αερισμός από όλες τις πλευρές της συσκευής είναι απαραίτητος για την εξασφάλιση της διάχυσης της θερμότητας ώστε να εξασφαλίζεται η σωστή λειτουργία της συσκευής και μείωση στην κατανάλωση ενέργειας. Για αυτό το λόγο είναι απαραίτητο γύρω από τις πλευρές της συσκευής να υπάρχει επαρκές κενό (100mm) ενώ η οροφή πρέπει να απέχει από το υπεριστάμενο έπιπλο τουλάχιστον (200mm). Λάβετε υπόψη ότι η πόρτα πρέπει να ανοίγει στις 16°

Τροφοδοσία

Η συσκευή πρέπει να συνδέεται αποκλειστικά με εναλλασσόμενο μονοφασικό ρεύμα (220-240)V 50Hz, 230V/60Hz. Εάν στην περιοχή που θα εγκατασταθεί η συσκευή υφίστανται αυξομειώσεις στην τάση του ρεύματος ή η τάση είναι μεγαλύτερη από την προβλεπόμενη είναι σκόπιμο να συνδέσετε την συσκευή με ένα αυτόματο μηχανισμό ρύθμισης της τάσης CA προκειμένου να προστατέψετε την συσκευή. Συνδέστε την συσκευή σε μια πρίζα διαφορετική από εκείνη την οποία θα χρησιμοποιήσετε για τις άλλες συσκευές. Βεβαιωθείτε ότι τα χαρακτηριστικά της πρίζας ανταποκρίνονται σε εκείνα του φως με γείωση.

Καλώδιο τροφοδοσίας

Μην τσακίζετε το καλώδιο τροφοδοσίας και μην το συνδέετε με παλαντζές ενόσω η συσκευή βρίσκεται σε λειτουργία, προσέξτε ώστε το καλώδιο να μην ακουμπά επάνω στον συμπιεστή που βρίσκεται στην πλάτη της συσκευής γιατί στην επιφάνεια του μπορεί να αναπτυχθούν πολύ υψηλές θερμοκρασίες ενόσω η συσκευή βρίσκεται σε λειτουργία. Τυχόν επαφή του καλωδίου με τον συμπιεστή μπορεί να προκαλέσει ζημιά στην μόνωση ή να προκαλέσει διαφυγή ρεύματος.

Προστασία από την υγρασία

Μην τοποθετείτε την συσκευή σε χώρους με υψηλή υγρασία έτσι απομακρύνεται η πιθανότητα οξείδωσης των μεταλλικών τμημάτων της συσκευής. Μην ψεκάζετε νερό στην συσκευή γιατί έτσι καταστρέφεται η μόνωση και υπάρχει κίνδυνος διαρροής του ρεύματος.

Προστασία από την ζέστη

Μην τοποθετείτε την συσκευή κοντά σε πηγές θερμότητας ή απευθείας στο φως του ήλιου.

Σταθερότητα

Τοποθετείτε την συσκευή επάνω σε ανθεκτική και σταθερή επιφάνεια. Μην ακουμπάτε το ψυγείο επάνω σε μαλακές επιφάνειες όπως αφρώδεις επιφάνειες, πλαστικό ή άλλο υλικό παρόμοιας υφής. Ευθυγραμμίστε την συσκευή .Μην τοποθετείτε την συσκευή κοντά σε αντικείμενα που αντηχούν.

Πηγές κινδύνου

Μην τοποθετείτε την συσκευή κοντά σε πτητικά ή εύφλεκτα υλικά όπως υγραέριο, πετρέλαιο, αλκοόλ, λάκα, λάδι φυτικό. Μην χρησιμοποιήσετε ποτέ την συσκευή για την φύλαξη τους.

Μεταφορά

Μην τοποθετείτε την συσκευή οριζόντια, μην την αναποδογυρίζετε, μην την γέρνετε 45° .

3. ΠΡΟΦΥΛΑΞΕΙΣ

- Το νερό που περιέχεται σε μερικά τρόφιμα ή στον περιβάλλοντα χώρο εισέρχεται στο εσωτερικό της συσκευής και διαμορφώνει ένα λεπτό στρώμα πάγου. Όταν το λεπτό αυτό στρώμα ξεπεράσει τα 2mm ,πρέπει να αποψύξετε την συσκευή ,διαφορετικά μειώνεται η αποτελεσματικότητα της λειτουργίας της συσκευής.
- Η απόψυξη του καταψύκτη πρέπει να γίνει με το χέρι. Πριν κάνετε αυτή την εργασία πρέπει να αφαιρέσετε τα τρόφιμα ,το δίσκο για τον πάγο, τα ράφια και να τα τοποθετήσετε προσωρινά μέσα στο χώρο συντήρησης. Περιστρέψτε τον επιλογέα θερμοκρασίας στην θέση Ο και αφήστε την πόρτα ανοικτή έως ότου να λειώσει εντελώς ο πάγος και να πέσει στην βάση της κατάψυξης. Μετά την διαδικασία απόψυξης πρέπει να επαναφέρετε τον θερμοστάτη στην θέση που επιθυμείτε .
- Μην δοκιμάσετε να θερμάνετε το χώρο απόψυξης με ζεστό νερό ή με το πιστολάκι των μαλλιών για να επιταχύνετε την διαδικασία απόψυξης γιατί έτσι υπάρχει κίνδυνος να καταστρέψετε την εσωτερική επένδυση.
- Μην δοκιμάστε να απομακρύνετε τον πάγο ή τα παγωμένα τρόφιμα με την βοήθεια αιχμηρού αντικείμενου ή ξύλινης σπάτουλας γιατί μπορεί να προκαλέσετε ζημιά στην εσωτερική επιφάνεια της συσκευής.
- Εάν το καλώδιο παροχής έχει φθαρεί και πρέπει να αντικατασταθεί απευθυνθείτε αποκλειστικά στα κέντρα τεχνικής υποστήριξης GIAS SERVICE. Η αντικατάσταση του καλωδίου απαιτεί ειδικά εργαλεία.

4. ΕΡΓΑΣΙΕΣ ΣΥΝΤΗΡΗΣΗΣ ΚΑΙ ΑΠΟΚΑΤΑΣΤΑΣΗΣ ΒΛΑΒΩΝ

Αντικατάσταση των λαμπτήρων

Πριν ξεκινήσετε τις εργασίες αντικατάστασης των λαμπτήρων αποσυνδέστε την συσκευή από το δίκτυο ηλεκτρικής ενέργειας.

Πιέστε τα γλωσσάκια που βρίσκονται στο πλάι του καλύμματος του λαμπτήρα και αφαιρέστε τον λαμπτήρα.

Αντικαταστήστε τον λαμπτήρα με ένα άλλο μέγιστης ισχύος 10W

Τοποθετήστε το κάλυμμα στην θέση του και περιμένετε 5 λεπτά πριν συνδέσετε την συσκευή με το δίκτυο.

5. ΕΠΙΛΥΣΗ ΠΡΟΒΛΗΜΑΤΩΝ

1. ΕΑΝ ΤΟ ΨΥΓΕΙΟ ΔΕΝ ΛΕΙΤΟΥΡΓΕΙ :

Βεβαιωθείτε ότι δεν έχετε διακοπή ρεύματος

Βεβαιωθείτε ότι η πρίζα παροχής είναι σωστά τοποθετημένη στο φως στον τοίχο.

Βεβαιωθείτε ότι δεν έχει καεί η ασφάλεια

2. ΕΑΝ Η ΘΕΡΜΟΚΡΑΣΙΑ ΨΥΞΗΣ ΕΙΝΑΙ ΠΟΛΥ ΨΙΛΗ :

Ελέγξτε ότι ο επιλογέας θερμοκρασίας είναι σωστά ρυθμισμένος

Εάν τα τρόφιμα που περιέχουν πολύ υγρασία τοποθετηθούν πολύ κοντά στους αγωγούς κρύου αέρα είναι πιθανόν να παγώσουν. Αυτή η κατάσταση δεν υποδηλώνει βλάβη.

3. ΕΑΝ Η ΘΕΡΜΟΚΡΑΣΙΑ ΨΥΞΗΣ ΕΙΝΑΙ ΠΟΛΥ ΧΑΜΗΛΗ :

Τα τρόφιμα είναι πολύ κοντά το ένα στο άλλο και παρεμποδίζουν την κυκλοφορία του αέρα

Έχετε τοποθετήσει πολύ ζεστά τρόφιμα ή μεγάλη ποσότητα μέσα στο ψυγείο

Δεν έχετε κλείσει σωστά την πόρτα

Τα λάστιχα στην πόρτα έχουν φθαρεί

Ο αερισμός της συσκευής είναι ανεπαρκής

Η συσκευή έχει τοποθετηθεί πολύ κοντά στο τοίχο –δεν υπάρχει επαρκές κενό μεταξύ των πλευρών της συσκευής και των επίπλων που βρίσκονται τριγύρω της (κακός αερισμός)

Λάθος ρύθμιση του επιλογέα θερμοκρασίας

4. ΕΑΝ ΚΑΤΑ ΤΗΝ ΔΙΑΔΙΚΑΣΙΑ ΑΠΟΨΥΞΗΣ ΤΟ ΝΕΡΟ ΤΗΣ ΑΠΟΨΥΞΗΣ ΚΥΛΑ ΣΤΟ ΔΑΠΕΔΟ :

Ελέγξτε το σωληνάκι και την οπή αποχέτευσης της συσκευής.

Βεβαιωθείτε ότι η λεκάνη συλλογής νερού είναι σωστά τοποθετημένη.

5. ΕΑΝ ΣΤΙΣ ΕΞΩΤΕΡΙΚΕΣ ΕΠΙΦΑΝΕΙΕΣ ΤΗΣ ΣΥΣΚΕΥΗΣ ΣΥΓΚΕΝΤΡΩΝΕΤΑΙ ΥΓΡΑΣΙΑ :

Αυτό μπορεί να συμβεί είτε γιατί υπάρχει πολύ υγρασία είτε γιατί το περιβάλλον είναι υγρό. Αυτή η υγρασία είναι όμοια με εκείνη που σχηματίζεται σε ένα ποτήρι στο οποίο βάζουμε κρύο νερό. Σε κάθε περίπτωση δεν υποδηλώνει βλάβη. Στεγνώστε τις επιφάνειες με ένα στεγνό πανί.

6. ΕΑΝ ΑΚΟΥΤΕ ΕΝΑ ΘΟΡΥΒΟ ΟΜΟΙΟ ΜΕ ΤΟ ΝΕΡΟ ΠΟΥ ΤΡΕΧΕΙ :

Αυτός ο θόρυβος παράγεται από το ψυκτικό υγρό ,δεν πρόκειται για βλάβη

7.-ΕΑΝ ΟΙ ΠΛΕΥΡΙΚΕΣ ΕΠΙΦΑΝΕΙΕΣ ΘΕΡΜΑΙΝΟΝΤΑΙ :

Αυτό συμβαίνει όταν ανοιγοκλείνουμε συχνά την πόρτα, όταν η θερμοκρασία περιβάλλοντος είναι υψηλή, όταν αρχίζει η λειτουργία της συσκευής .Σε κάθε περίπτωση μην πειράξετε την επιφάνεια,είναι αποτέλεσμα της έκλυσης της θερμότητας από τον θάλαμο της συσκευής, δεν πρόκειται για βλάβη.

6. ΤΕΧΝΙΚΑ ΧΑΡΑΚΤΗΡΙΣΤΙΚΑ

Λεπτομερής απεικόνιση των τεχνικών χαρακτηριστικών της συσκευής αναγράφεται στην ετικέτα του κατασκευαστή που βρίσκεται τοποθετημένη στην πλάτη του ψυγείου.

Τα τεχνικά χαρακτηριστικά της συσκευής μπορεί να διαφοροποιηθούν.

ΔΙΠΛΗ ΠΟΡΤΑ

Περιμένετε τουλάχιστον δύο ώρες, πριν ανάψετε τη συσκευή, για να επιτρέψετε την πλήρη απόδοση του ψυκτικού κυκλώματος.

ΠΙΝΑΚΑΣ ΕΛΕΓΧΟΥ

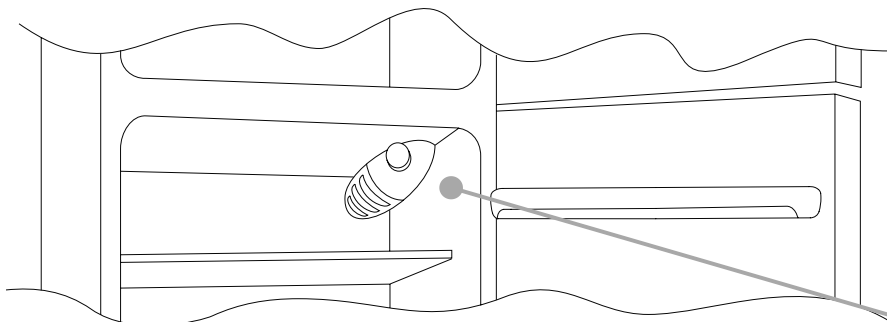

Το κουτί θερμοστάτη για τον έλεγχο της συσκευής βρίσκεται στο εσωτερικό του χώρου συντήρησης στο πάνω δεξιό μέρος. Για να ελέγξετε αν η συσκευή λειτουργεί, βεβαιωθείτε ότι το κουμπί του θερμοστάτη δεν έχει ρυθμιστεί στο „0“.

ΑΠΟΨΥΞΗ και ΚΑΤΑΨΥΞΗ

Η πινακίδα στοιχείων αναφέρει τη μέγιστη ποσότητα τροφίμων που μπορεί να καταψυχθεί (βλέπε εικόνα 2).

Η κατάψυξη των τροφίμων είναι εγγυημένη για οποιαδήποτε ρύθμιση του κουμπιού.

(Εικόνα 2)



Στο προϊόν αυτό, η απόψυξη του χώρου συντήρησης λαμβάνει χώρα αυτόματα.

Συνιστούμε να εκτελείτε απόψυξη του χώρου της κατάψυξης όταν στάθμη πάγου έχει πάχος μεγαλύτερο από 3 χιλιοστά.

Μια μικρή ποσότητα πάγου ή σταγόνες νερού στο πίσω μέρος του χώρου της συντήρησης είναι φυσιολογικό φαινόμενο όταν λειτουργεί το ψυγείο.

Να βεβαιώνεστε ότι η διόδος αποστράγγισης του νερού είναι πάντα καθαρή. Βεβαιωθείτε ότι τα τρόφιμα δεν αγγίζουν το πίσω ή τα πλευρικά τοιχώματα του χώρου συντήρησης

ΣΗΜΕΙΩΣΗ: Αυτή είναι η πινακίδα στοιχείων. Αν χρειάζεται να απευθυνθείτε στο Τμήμα Σέρβις της εταιρείας μας, θυμηθείτε να αναφέρετε τις πληροφορίες που αναφέρονται στην πινακίδα.

Σημαντική παρατήρηση: Αν η θερμοκρασία του δωματίου είναι πολύ υψηλή, η συσκευή μπορεί να εργάζεται συνεχώς και στο πίσω τοίχωμα του χώρου συντήρησης θα αποθεθεί ένα στρώμα πάχνης. Στην περίπτωση αυτή, γυρίστε το κουμπί σε χαμηλότερες ρυθμίσεις (1-2).

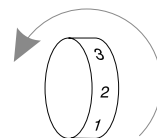

ΑΝΤΙΣΤΡΟΦΗ ΤΗΣ ΦΟΡΑΣ ΑΝΟΙΓΜΑΤΟΣ ΣΤΙΣ ΠΟΡΤΕΣ

Για να αντιστρέψετε τη φορά ανοίγματος στις πόρτες, ακολουθήστε τις οδηγίες, ανάλογα με τον τύπο προσαρμογέα και μεντεσέ που περιλαμβάνονται στη δική σας συσκευή.

A

Τοποθετήστε ή γείρετε το ψυγείο σε γωνία 45°, αφού είναι απαραίτητο να εργαστείτε στην κάτω πλευρά της συσκευής

1

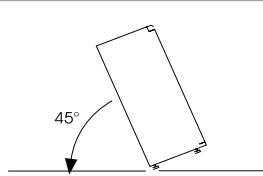

Αφαιρέστε τον κάτω μεντεσέ αφού αφαιρέσετε τις βίδες, τον πείρο και τις ροδέλες και κατόπιν αφαιρέστε την κάτω πόρτα

2

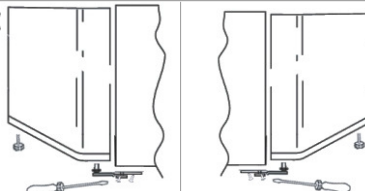

Αφαιρέστε το μεσαίο μεντεσέ και κατόπιν αφαιρέστε την πάνω πόρτα

3

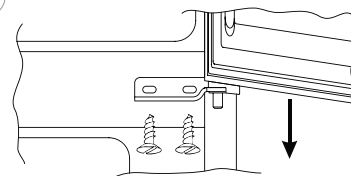

αφαιρέστε το καπάκι (A) και (B), χαλαρώστε τις βίδες και μερικώς μετακινήστε το πάνελ.

4

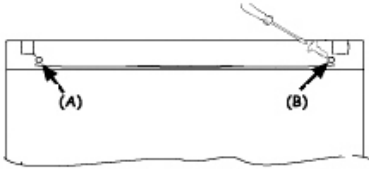

Ξεβιδώστε το δεξιό μεντεσέ

5

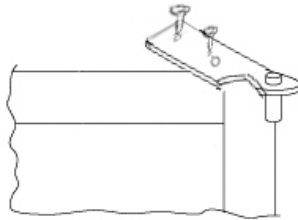

πριν τοποθετήσετε τον μεντεσέ στην αριστερή μεριά αλλάξτε την κατεύθυνση.

6

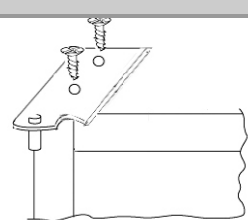

αφαιρέστε το καλώδιο από την αριστερή πλευρά και τοποθετήστε το στην δεξιά πλευρά της πόρτας.

7

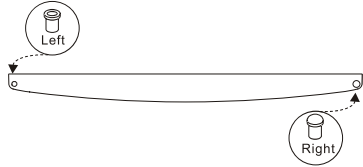

επανασυναρμολογήστε τους μεντεσέδες από κάτω προς τα πάνω, 1, 2, 3.

8

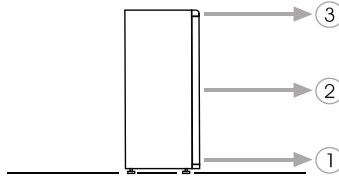

PRZED PRZYSTĄPIENIEM DO UŻYTKOWANIA

Urządzenie jest przeznaczone wyłącznie do użytku w gospodarstwie domowym. Inne użytkowanie jako niezgodne z przeznaczeniem powoduje utratę gwarancji producenta.

W celu optymalnego wykorzystania urządzenia prosimy o zpoznanie się z niniejszą instrukcją oraz o zachowanie jej na przyszłość. Instrukcja opisuje użytkowanie urządzenia i zaleca w jaki sposób i jaką żywność można w nim przechowywać.

1. Przy dostawie urządzenia należy je rozpakować i sprawdzić czy nie jest ono uszkodzone. Wszelkie uszkodzenia należy zgłosić niezwłocznie dostawcy.
2. Należy odczekać minimum 2 godziny przed włączeniem urządzenia do sieci.
3. Podłączenie powinno spełniać wymagania określone w lokalnych przepisach i być wykonane przez kwalifikowany personel.
4. Przed przystąpieniem do użytkowania urządzenie należy wyczyścić wewnątrz.

PRZED PRZYSTĄPIENIEM DO UŻYTKOWANIA

1. Opakowanie

Materiał opakowania podlega w 100% recyklingowi i jest odpowiednio oznaczony. Pozbycie się opakowania powinno być zgodne z lokalnymi przepisami. Materiały opakowania takie jak folia, styropian mogą być niebezpieczne dla dzieci i powinny być przechowywane poza ich zasięgiem.

2. Utylizacja/ pozbycie się urządzenia.

Urządzenie jest wyprodukowane z materiałów podlegających recyklingowi.

Urządzenie jest oznaczone zgodnie z Dyrektywą Europejską 2002/96/EC (WEEE).

Poprzez właściwą utylizację urządzenia wspomaga się ochronę środowiska i unika potencjalnych zagrożeń czynników negatywnych dla zdrowia człowieka.

Znak  przekreślonego pojemnika na urządzeniu lub towarzyszących mu dokumentach oznacza, że nie może ono być traktowane jak śmieci ale musi być dostarczone do punktu zbierania zużytych urządzeń elektrycznych i elektronicznych. Przed oddaniem urządzenia należy odciąć kabel zasilający, usunąć drzwi i półki tak aby nie stanowiło ono zagrożenia dla dzieci. Utylizacja musi być przeprowadzona przez uprawniony podmiot, urządzenia nie wolno pozostawiać nawet na krótko bez dozoru gdyż może stanowić zagrożenie dla dzieci. Utylizacja musi być zgodna z lokalnymi przepisami o których informują punkty sprzedaży lub firmy zajmujące się zbieraniem i odzyskiem takich urządzeń.

Informacja

Urządzenie nie zawiera CFC (czynnik chłodniczy to R134a) ani HFC (czynnik chłodniczy to R600a), rodzaj czynnika podany jest na tabliczce znamionowej.

Urządzenia zawierające izobutan R600a:

Izobutan jest gazem naturalnym nie oddziałującym negatywnie na środowisko naturalne ale jest gazem palnym. Należy zwrócić uwagę czy przewody obwodu chłodniczego nie są uszkodzone.

Deklaracja zgodności

Urządzenie jest przeznaczone do przechowywania żywności i jest wyprodukowane zgodnie z Dyrektywą Europejską Nr 2004/1935/EC

Urządzenie jest zaprojektowane, wyprodukowane i oznaczone zgodnie z:

- Niskonapięciową Dyrektywą 2006/95/EC
- Wymaganiami EMC Dyrektywy 2004/108/EC

Bezpieczeństwo elektryczne jest zapewnione jedynie w przypadku skutecznego uziemienia urządzenia!



ZALECENIA DOTYCZĄCE BEZPIECZEŃSTWA

Niniejsze zalecenia mają na celu bezpieczeństwo użytkownika. Przed zainstalowaniem lub rozpoczęciem użytkowania urządzenia, należy upewnić się, że wszystkie zalecenia są jasne i zrozumiałe. Bezpieczeństwo użytkownika jest dla nas najważniejsze. W przypadku jakichkolwiek wątpliwości prosimy o kontakt z Działem Obsługi Klienta.

Instalacja

- Urządzenie jest ciężkie. Podczas jego przemieszczania należy zachować ostrożność.
- Ze względu na bezpieczeństwo, zabrania się dokonywania jakichkolwiek modyfikacji niniejszego produktu.
- Upewnij się, że urządzenie nie stoi na kablu zasilania elektrycznego. Jeżeli kabel zasilający ulegnie uszkodzeniu, należy go wymienić na specjalny kabel dostępny w lokalnym punkcie serwisowym.
- Wszystkie połączenia elektryczne wymagane podczas instalacji niniejszego produktu powinny być przeprowadzone przez wykwalifikowanego monterę elektryka lub osobę kompetentną.
- Urządzenie należy ustawić w taki sposób, aby dostęp do części nagrzewających się był ograniczony. Tył urządzenia należy ustawić blisko ściany pozostawiając jedynie niezbędną odległość dla celów wentylacji zgodnie z instrukcją instalacji.
- Po zainstalowaniu, urządzenie należy pozostawić na 2 godziny przed włączeniem w celu ustabilizowania czynnika chłodniczego.

UWAŻAJ! Urządzenie musi być zainstalowane w miejscu stale wentylowanym lub przestrzeni zabudowy z wentylacją.

Bezpieczeństwo dzieci

- Niniejsze urządzenie nie jest przeznaczone do obsługi przez małe dzieci lub osoby niepełnosprawne. Taka obsługa odbywa się pod odpowiednim nadzorem osoby odpowiedzialnej w celu zapewnienia bezpiecznej obsługi urządzenia.
- Należy dopilnować, aby dzieci nie bawiły się urządzeniem.

Użytkowanie urządzenia

- Niniejsze urządzenie przeznaczone jest wyłącznie do użytku domowego, a w szczególności do przechowywania produktów żywnościowych.
- Po rozmrożeniu produkty nie powinny być ponownie zamrażane.
- W zamrażalniku nie należy umieszczać napojów gazowanych.
- Spożywanie lodu bezpośrednio po wyjęciu z zamrażalnika może spowodować poważne odmrożenia.
- Należy unikać wyjmowania produktów z zamrażalnika mokrymi lub wilgotnymi dłońmi, ze względu na niebezpieczeństwo przymarzania mrozonek do skóry.

Czyszczenie i konserwacja

- Przed przystąpieniem do czyszczenia lub konserwacji, urządzenie należy wyłączyć i wyjąć wtyczkę z gniazdka sieciowego.
- Nie należy używać ostrych narzędzi do usuwania szronu lub lodu z zamrażalnika (Patrz instrukcja odszraniania).

UWAŻAJ! Zabrania się używania jakichkolwiek narzędzi mechanicznych lub innych sposobów na przyspieszenie procesu rozmrażania urządzenia.

Obwód chłodniczy należy chronić przed uszkodzeniem.

Wewnątrz urządzenia nie wolno umieszczać żadnych innych urządzeń elektrycznych chyba, że jest to zgodne z zaleceniami producenta.

Serwis

- Naprawy serwisowe niniejszego produktu mogą być dokonywane wyłącznie przez autoryzowany serwis, z wykorzystaniem wyłącznie oryginalnych części zamiennych.
- Użytkownik nie powinien w żadnym wypadku dokonywać napraw urządzenia we własnym zakresie. Naprawy dokonywane przez osoby niedoświadczone mogą być przyczyną poważnych obrażeń lub awarii. W celu dokonania naprawy urządzenia, należy się skontaktować z lokalnym punktem serwisowym.

Wycofanie urządzenia z eksploatacji

UWAŻAJ! Przed wycofaniem urządzenia z eksploatacji, należy je odłączyć od źródła zasilania, odciąć kabel zasilający i zabezpieczyć wtyczkę. Uniemożliwić zatraskiwanie się drzwi (najlepiej je zdemontować), bez względu na to czy istnieje możliwość ich otwierania od wewnątrz.

ODSTAWIONE URZĄDZENIE MOŻE STAĆ SIĘ ŚMIERTELNĄ PUŁAPKĄ DLA BAWIĄCYCH SIĘ NIM DZIECI !

UWAŻAJ! Po zakończeniu eksploatacji, urządzenia, należy je utylizować zgodnie z Dyrektywą Europejską w sprawie zużytego sprzętu elektrycznego i elektronicznego (WEEE). Urządzenie zawiera czynnik chłodniczy R600a oraz łatwopalny gaz w pianie izolacyjnej.

- Przed wycofaniem urządzenia z eksploatacji, należy je odłączyć od źródła zasilania, odciąć kabel zasilający i zabezpieczyć wtyczkę.
- Należy uniemożliwić zatraskiwanie się drzwi, bez względu na to czy istnieje możliwość ich otwierania od wewnątrz (drzwi najlepiej zdemontować).



Przed rozpoczęciem użytkowania urządzenia, należy dokładnie zapoznać się z niniejszą instrukcją obsługi oraz zachować ją na przyszłość.

2. Poprawne umieszczenie urządzenia

Właściwa wentylacja

Konieczna jest dobra wentylacja wokół lodówki, aby zwiększyć wydajność chłodzenia i obniżyć zużycie energii. Lodówka powinna zostać umieszczona w taki sposób, aby jej tylna część znajdowała się przynajmniej w odległości 100mm od ściany, po bokach zapewnić przestrzeń około 100mm, natomiast w górnej części należy zapewnić przestrzeń nie mniejszą niż 200mm. Należy również zapewnić swobodne otwieranie się drzwi na szerokość 160 stopni.

Źródło zasilania

Lodówka została przystosowana do zasilania jednofazowym prądem zmiennym o napięciu (220-240)V~/50Hz;230V~/60Hz. Jeśli wahania napięcia będą tak duże, że napięcie przekroczy ustalony powyżej zakres, należy zainstalować automatyczny regulator napięcia. Lodówka musi być podłączona do osobnego gniazdka, nie razem z innymi urządzeniami elektrycznymi. Wtyczka lodówki powinna pasować do gniazdka w ścianie i posiadać uziemienie.

Przewód zasilający

Podczas pracy urządzenia, przewód zasilający nie powinien być zwijany ani przedłużany. Ponadto niedozwolone jest, by przewód był umieszczany zbyt blisko tylnej części lodówki, gdyż temperatura umieszczonego tam kompresora jest duża i może być przyczyną zniszczenia przewodu. Zniszczeniu może ulec izolacja przewodu, co z kolei może być przyczyną przebiegów elektrycznych.

Ochrona przed wilgocią

Należy unikać umieszczania lodówki w miejscach występowania dużej wilgoci, aby zminimalizować możliwość zardzewienia metalowych części lodówki. Ponadto, należy unikać bezpośredniego kontaktu lodówki z wodą, gdyż może to być przyczyną osłabienia izolacji i wystąpienia przebiegów elektrycznych.

2. Poprawne umieszczenie urządzenia

Ochrona przed przegrzewaniem się

Lodówka powinna znajdować się z dala od źródeł ciepła i nie powinna być wystawiana na bezpośrednie działanie promieni słonecznych.

Zapewnienie stabilności

Podłoże, na którym jest umieszczana lodówka, powinno być płaskie i stabilne. Nie należy umieszczać urządzenia na miękkim podłożu, takim jak gąbka plastikowa, i tym podobne. Lodówka nie powinna być umieszczana w pobliżu materiałów i przedmiotów odbijających dźwięk.

Unikać niebezpiecznych materiałów

Nie należy umieszczać lodówki w pobliżu materiałów łatwopalnych, takich jak gaz, benzyna, spirytus, lakiery, etc. Wymienione powyżej materiały nie mogą być również przechowywane w lodówce.

Przesuwanie

Podczas przesuwania lub naprawiania lodówki, nie wolno kłaść jej do pozycji poziomej, ustawiać do góry nogami lub przechylać o więcej niż 45 stopni od pozycji pionowej.

- ★ Woda zawarta w żywności lub przedostająca się do powietrza wewnątrz lodówki, może być przyczyną powstawania warstwy lodu i szronu. Gdy warstwa lodu stanie się gruba, może być przyczyną zmniejszenia sprawności działania urządzenia. Gdy warstwa lodu osiągnie grubość 2mm lub więcej, należy lodówkę rozmrozić.

- ★ Rozmrażanie komory zamrażalnika lodówki przeprowadza się ręcznie. Przed rozpoczęciem rozmrażania, należy wyjąć z lodówki żywność, tace na lód oraz półki i umieścić je w chłodnym miejscu. Pokrętko regulatora temperatury ustawić na wartość „0” (kompresor przestanie pracować). Drzwi lodówki pozostawić otwarte, dopóki lód i szron osadzony na ścianach lodówki rozmrozi się. Wodę powstałą podczas rozmrażania w dolnej części lodówki, należy wytrzeć miękką szmatką. Aby przyspieszyć proces rozmrażania, można w dolnej części lodówki umieścić miskę z ciepłą wodą (temp. około 50°C). Po zakończeniu rozmrażania należy ustawić temperaturę na poprzednią wartość.

- ★ Podczas rozmrażania nie należy podgrzewać zamrażalnika bezpośrednio gorącą wodą lub suszarką do włosów. Może to spowodować deformację wewnętrznej obudowy lodówki pod wpływem ciepła.

- ★ Nie należy zeskrobywać lodu ani szronu ze ścianek zamrażalnika, ani nie próbować oddzielać żywności od pojemników, w których jest przechowywana za pomocą ostrych lub drewnianych narzędzi, aby nie zniszczyć wewnętrznej powierzchni obudowy parownika.

- ★ W przypadku, gdy uszkodzeniu ulegnie przewód zasilający, należy go wymienić. Wymianę przewodu należy powierzyć warsztatowi wyznaczonemu przez sprzedawcę, ponieważ czynność ta wymaga użycia specjalistycznych narzędzi.

★ **Wymiana żarówki oświetlenia wewnętrznego.**

Wymianę żarówki oświetlenia należy wykonać w następujący sposób:

- Odłączyć urządzenie od zasilania
- Zwolnić zatrzaski pokrywy żarówki
- Zdjąć pokrywę
- Wymienić żarówkę na taką samą, moc maksymalna podana jest na naklejce umieszczonej obok żarówki
- Założyć pokrywę, odczekać 5 minut i podłączyć urządzenie do zasilania.

1. Jeśli lodówka nie działa:
Sprawdzić, czy nie ma przerwy w dostawie energii.
Sprawdzić, czy przewód zasilający jest podłączony do gniazdka.
Sprawdzić, czy bezpieczniki są sprawne.
2. Jeśli lodówka nadmiernie mrozi:
Pokrętko regulatora temperatury może być ustawione na zbyt dużą wartość. Jeśli produkty żywnościowe zawierające dużo wilgoci zostaną umieszczone bezpośrednio pod wylotami zimnego powietrza, ulegną szybkiemu zamrożeniu. Nie jest to wynikiem złego funkcjonowanie urządzenia.
3. Jeśli lodówka nie chłodzi w sposób wystarczający:
Żywność umieszczona w lodówce może być ułożona zbyt blisko siebie, co z kolei może być przyczyną złego przepływu chłodzącego powietrza we wnętrzu urządzenia.
W lodówce zostało umieszczona gorąca żywność lub lodówka jest przeładowana.
Drzwi lodówki są niedomknięte. Uszczelki drzwiowe są zniszczone.
Lodówka nie jest wentylowana.
Nie został zapewniony odpowiedni prześwit pomiędzy powierzchniami lodówki a sąsiadującymi z nią powierzchniami.
Pokrętko regulatora temperatury nie jest we właściwej pozycji.
4. Jeśli woda powstała w wyniku rozmrażania przelewa się z lodówki na podłogę:
Sprawdzić, czy rurka odprowadzająca wodę oraz wąż odprowadzający wodę nie są zatkane
Sprawdzić, czy zbiornik odprowadzający wodę jest właściwie zamontowany.
5. Jeśli para wodna skrapla się na zewnątrz lodówki:
Para wodna może skraplać się na zewnątrz lodówki, jeśli wilgotność powietrza jest bardzo duża, np. w porze deszczowej (podczas deszczu). Jest to ten sam efekt, gdy podczas wlewania zimnej wody do szklanki woda skrapla się na zewnętrznych ściankach szklanki. Nie jest to wynikiem niepoprawnego funkcjonowania urządzenia. Należy te miejsca wycierać do sucha szmatką.
6. Gdy słyszalny jest odgłos przypominający przepływającą wodę:
Odgłos ten towarzyszy przepływowi środka chłodzącego systemie chłodzenia. Nie jest to oznaką awarii urządzenia.
7. Jeśli obudowa lodówki nagrzej się zbyttnio:
Boczna obudowa lodówki nagrzewa się, gdy drzwi lodówki są otwierane i zamykane zbyt często, podczas uruchamiania urządzenia oraz, gdy lodówka pracuje w wysokiej temperaturze otoczenia (na przykład w lecie). Jest to wynikiem przekazywania ciepła od wnętrza do obudowy i nie oznacza, że lodówka pracuje niepoprawnie.

6. Specyfikacje techniczne

*Szczegółowe specyfikacje techniczne umieszczone są na tabliczce znamionowej w tylnej części lodówki.

*Specyfikacje techniczne mogą być przedmiotem zmian bez uprzedniego powiadomienia.

DWUDRZWIOWA

Przed uruchomieniem należy odczekać co najmniej dwie godziny, w celu zwiększenia efektywności obrotu chłodniczego.

PANEL STEROWANIA

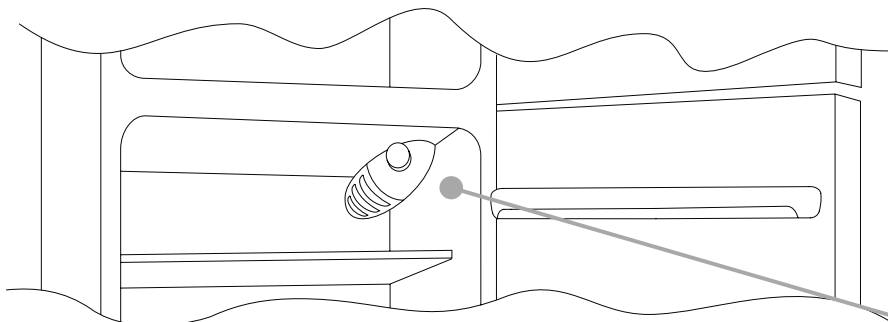

Skrzynka termostatu sterującego urządzeniem znajduje się wewnątrz zamrażarki, w jej prawej górnej części. Aby sprawdzić, czy urządzenie działa, ustaw pokrętkę termostatu na pozycji innej niż „0”.

ROZMRAŻANIE I ZAMRAŻANIE

Na tabliczce znamionowej umieszczono informację o maksymalnej ilości produktów, jaką można zamrozić (patrz rysunek 2). Urządzenie zamraża przy każdym ustawieniu pokrętki.

(rysunek 2)



W tym urządzeniu rozmrażanie zamrażarki jest wykonywane automatycznie.

Zalecamy rozmrożenie zamrażarki, gdy grubość warstwy lodu przekracza 3 mm.

Niewielka ilość lodu lub wody w tylnej części lodówki podczas jej pracy jest zjawiskiem normalnym.

Należy dbać o to, aby odpływ wody był zawsze czysty. Produkty nie powinny dotykać tylnej ani bocznych ścianek lodówki.

Uwaga: To jest tabliczka znamionowa. W razie problemów, kiedy zachodzi konieczność skontaktowania się z serwisem, należy podać informacje umieszczone na tej tabliczce.

Ważne: W wysokiej temperaturze otoczenia urządzenie może działać bez przerwy, a w tylnej części zamrażarki może odkładać się warstwa lodu. W takim przypadku pokrętkę należy ustawić na niższą wartość (1-2).

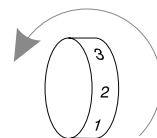

ODWRACANIE KIERUNKU OTWIERANIA DRZWI

W celu odwrócenia kierunku otwierania drzwi należy postępować zgodnie ze wskazówkami odpowiednimi dla danego urządzenia oraz z uwzględnieniem specyficznych zawiasów tego urządzenia.

A

Urządzenie ustawić lub przechylić pod kątem 45°, ponieważ będzie konieczne wykonywanie czynności na spodzie urządzenia.

1

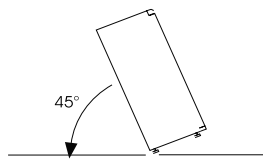

Zdjąć dolny zawias, usuwając wkręty, zatyczkę i podkładki, a następnie zdjąć dolne drzwi.

2

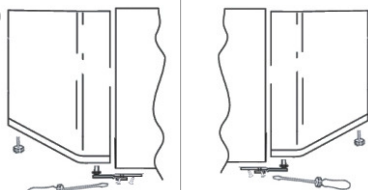

Odkręcić środkowy wkręt i zdjąć górne drzwi.

3

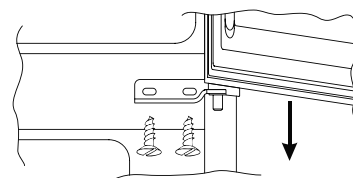

Usuń nakładki A i B, poluzuj śrubki i częściowo usuń panel.

4

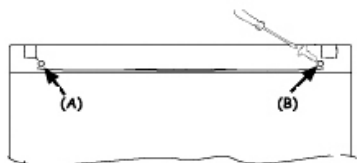

Odkręć prawy zawias.

5

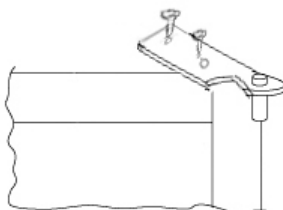

Przed przełożeniem drzwi na lewą stronę, obróć zawias w odwrotnym kierunku.

6

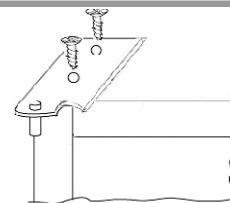

Wyciągnij zaślepkę umiejscowioną po lewej stronie drzwi i włóż ją w otwór po wyjętym zawiasie, po prawej stronie drzwi.

7

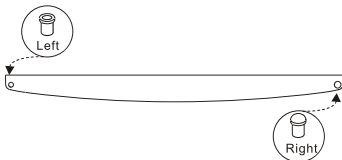

Zamontuj zawiasy do drzwi zaczynając od dolnego w kolejności przedstawionej na obrazku 1, 2, 3.

8

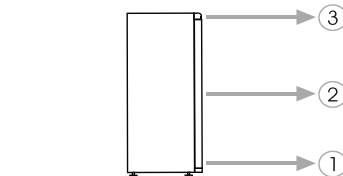

Před použitím spotřebiče

Váš nový spotřebič je navržen výhradně pro použití v domácnosti.

K zajištění nejlepšího využití spotřebiče si pozorně přečtete návod k obsluze, který obsahuje popis spotřebiče a pokyny o skladování a uchování potravin. Uchovejte si tento návod pro použití v budoucnosti.

1. Po vybalení spotřebiče se ujistěte, zda spotřebič není poškozen a zda se dvířka zavírají správně. Jakékoliv poškození nahlase prodejci do 24 hodin od doručení spotřebiče.
2. Před zapnutím spotřebiče počkejte nejméně dvě hodiny, pro ustálení chladicího média.
3. Instalaci a připojení k elektrické síti by měl provádět kvalifikovaný servisní technik podle pokynů výrobce a v souladu s bezpečnostními předpisy.
4. Před použitím spotřebiče vyčistěte jeho vnitřní prostor.

Před použitím spotřebiče

1. Obaly

Obalový materiál je 100% recyklovatelný na kterém je uveden symbol recyklace. Při likvidaci postupujte podle místních předpisů. Plastové obaly (sáčky, polystyrénové části, apod.) udržujte mimo dosahu dětí, protože představují možné nebezpečí.

2. Likvidace

Spotřebič je vyrobený z recyklovatelných materiálů. Tento spotřebič je označen v souladu s Evropskou směrnicí 2002/96/EC o Likvidaci elektrických a elektronických spotřebičů (WEEE). Zajištěním správné likvidace spotřebiče pomůžete chránit před možnými negativními vlivy na životní prostředí a zdraví lidí.

Symbol  na spotřebiči nebo v návodu znamená, že tento spotřebič nesmí být likvidován s domovním odpadem, ale musíte jej odnést do příslušného centra k recyklaci elektrických zařízení. Při likvidaci spotřebiče jej učiňte nepoužitelným přeriznutím přívodního kabelu a odstraněním dvířek a polic tak, aby děti nemohly po spotřebiči lézt nebo se uvnitř případně uvěznit. Spotřebič likvidujte v souladu s místními předpisy o likvidaci, odneďte jej do specializovaného střediska; nenechávejte spotřebič bez dohledu ani na několik dní, protože je možným zdrojem nebezpečí pro děti. Pro podrobnější informace o likvidaci a recyklaci spotřebiče kontaktujte místní samosprávu, recyklační středisko nebo prodejnu, kde jste spotřebič zakoupili.

Informace:

Tento spotřebič neobsahuje CFC (chladicí okruh obsahuje R134a) nebo HFC (chladicí okruh obsahuje R600a) (viz výrobní štítek uvnitř spotřebiče).

Spotřebiče s izobutanem (R600a): Izobutan je ekologický zemní plyn ale je hořlavý. Proto se ujistěte, zda nejsou poškozené trubky chladicího média.

Prohlášení o shodě:

Tento spotřebič je určen pro skladování potravin a je vyroben v souladu s evropskou směrnicí (EC) Č. 1935/2004.



• Tento spotřebič byl navržen, vyroben a prodává se v souladu s:

- bezpečnostní směrnice o Nízkém napětí 73/23/EEC;
- ochranné požadavky EMC směrnice 89/336/EEC, doplněné směrnicí 93/68/EEC.
- Elektrická bezpečnost spotřebiče je zajištěna pouze tehdy, pokud je připojen k účinnému a schválenému systému s uzemněním.



Důležité bezpečnostní pokyny

Tato varování jsou v zájmu Vaší bezpečnosti. Před instalací nebo použitím spotřebiče si je důkladně přečtěte. Vaše bezpečnost je nejdůležitější. Pokud si nejste jisti významem varování, kontaktujte zákaznické středisko.

Instalace

- Tento spotřebič je těžký. Při přemísťování berte v úvahu.
- Je nebezpečné měnit technické parametry nebo upravovat spotřebič jakýmkoliv způsobem.
- Zajistěte, aby spotřebič nestál na přírodním kabelu. Pokud je poškozen přírodní kabel, musí být vyměněn za speciální kabel z autorizovaného servisního střediska.
- Jakékoliv elektronické zásahy k instalaci tohoto spotřebiče může provádět pouze kvalifikovaný servisní technik.
- Části, které se zahřívají, nesmí být odkryté. Kdykoliv je to možné, otočte zadní panel spotřebiče směrem k stěně ale ponechejte požadovaný prostor pro větrání.
- Po instalaci nechte spotřebič před zapnutím v klidu 2 hodiny, pro stabilizaci chladicího okruhu.

POZOR: Spotřebič postavte na dobře větrané místo.

Bezpečnost dětí

- Tento spotřebič nesmí obsluhovat děti nebo nezpůsobilé osoby, pokud nejsou pod dohledem odpovědné osoby.
- Nedovolte dětem hrát si se spotřebičem.

Během provozu

- Spotřebič je navržen pouze pro použití v domácnosti, zejména ke skladování potravin.
- Mrazené potraviny po odmrazení opět nezmrazujte.
- V mrazáku neskladujte sycené nápoje.
- Zmrzlinu nekonzumujte ihned po vyjmutí z mrazáku, může dojít k „popálení mrazem“.
- Nevynádejte potraviny z mrazáku mokřýma nebo vlhkýma rukama, protože se můžete poranit.

Údržba a čištění

- Před jakoukoliv údržbou nejdříve spotřebič vypněte a odpojte od elektrické sítě.

- Nepoužívejte ostré předměty k odstraňování námrazy nebo ledu. (Viz pokyny k omrazování).

- **UPOZORNĚNÍ: Nepoužívejte mechanické náčiní ani jiné způsoby k urychlení odmrazování.**
- **UPOZORNĚNÍ: Zabraňte poškození chladicího okruhu.**
- **UPOZORNĚNÍ: Uvnitř spotřebiče nepoužívejte elektrické přístroje, kromě doporučených výrobcem.**

Servis

- Spotřebič může opravovat pouze autorizovaný servis použitím originálních náhradních dílů. Seznam servisních partnerů je uveden na našich webových stránkách www.candy-hoover.cz v sekci servis.
- Za žádných okolností se nepokoušejte sami opravovat spotřebič. Opravy provedené nezkušenými osobami mohou způsobit úraz nebo poruchu. V případě potřeby kontaktujte autorizované servisní středisko.

Likvidace starého spotřebiče

Poznámka: Před likvidací starého spotřebiče jej vypněte a odpojte od elektrické sítě. Uřízněte přírodní kabel. Zajistěte, aby se dvířka nedala zavírat (nejvhodnější je sundat), bez ohledu, zda je možné nebo nikoliv otevření zevnitř. STARÝ SPOTŘEBIČ PŘEDSTAVUJE RIZIKO PRO DĚTI!

POZOR: Na konci životnosti spotřebiče jej musíte zlikvidovat v souladu s W.E.E.E směrnici. Vaš spotřebič obsahuje R600a chladicí médium a hořlavý plyn v izolační pně.

- Před likvidací starého spotřebiče jej vypněte a odpojte od elektrické zásuvky. Odřízněte zástrčku.
- Zajistěte, aby se dvířka nedala zcela zavřít(nejvhodnější je odstranění dvířek).



Přečtěte si prosím tento návod pozorně před použitím a uschovejte pro případ použití v budoucnosti

2. SPRÁVNÉ UMÍSTĚNÍ

Dobré větrání

Pro odvod tepla, vysokou účinnost a nízkou spotřebu energie je potřebné dobré větrání. Proto nechejte kolem chladničky dodatečný volný prostor. Ze zadní strany nejméně 100 mm od stěny, po stranách spotřebiče nejméně 100 mm a z horní strany spotřebiče nejméně 200 mm. Volný prostor potřebný pro otevření dveří by měl být 160°.

Napájení

Chladnička je vhodná na jednofázový střídavý proud (220-240)V~/50Hz;230V~/60Hz. Pokud je kolísání proudu v různých zemích mimo uvedený rozsah, z důvodu bezpečnosti aplikuje automatický napěťový regulátor. Chladnička musí obsahovat speciální vidlici přívodního kabelu namísto standardního. Její konektor musí odpovídat zásuvce s uzemňovacím vodičem.

Přívodní kabel

Kabel nesmí být prodlužován ani smotán do cívky během provozu. Dbejte na to, aby se přívodní kabel nedotýkal kompresoru na zadní stěně spotřebiče, protože povrch může být horký během provozu a kontakt s kabelem může poškodit izolaci a způsobit zkrat.

Ochrana proti vlhkosti

Neumísťujte chladničku na místa, kde je vysoký obsah vlhkosti, zabráníte tím možné korozi kovových částí. Spotřebič nesmí být vystaven vodě, protože to způsobí nesprávnou izolaci a zkrat.

Ochrana před teplem

Spotřebič by měl být umístěn mimo zdrojů tepla a přímého slunečního záření.

Vyvážení

Povrch, na kterém bude stát spotřebič musí být pevný a rovný. Nedoporučujeme žádný měkký povrch. Pokud není spotřebič vyvážen, přizpůsobte jej pomocí nastavitelných nožiček.

Zabraňte nebezpečí

Neumisťujte spotřebič do blízkosti hořlavých látek jako je plyn, benzín, alkohol, lak, acylacetát, atd. Tyto předměty nekládejte do spotřebiče.

Přemísťování

Při přemísťování spotřebiče jej nenaklánějte horizontálně ani doúhlu pod 45°.

3. UPOZORNĚNÍ

- Voda obsažena v potravinách nebo ve vzduchu se dostává do chladničky při otevření dveří a způsobuje formování námrazy, ovlivňuje správný chod chladničky v případě silné vrstvy. Když je silnější než 2 mm, musíte chladničku odmrazit.
- Odmrazování chladničky se provádí manuálně. Před odmrazováním vyjměte potraviny, zásobník ledu a dočasně uložte na chladné místo, poté nastavte ovladač teploty do pozice „0“ (compreso přestane pracovat) a nechte otevřené dvířka, dokud se led a námraza nerozpustí na dno chladničky. Vodu utřete jemným hadrem. V případě urychlení odmrazování můžete umístit nádobu s horkou vodou (přibližně 50°C) do vnitřního prostoru chladničky. Po odmrazení nezapomeňte nastavit ovladač teploty do původní pozice.
- Není vhodné odmrazovat chladničku přímo horkou vodou nebo fénem na vlasy, protože můžete poškodit vnitřní prostor.
- Neodstraňujte led a námrazu ani neoddělujte potraviny, které jsou zmrazené dohromady, ostrými předměty nebo dřevěnými hůlkami, protože můžete poškodit vnitřní prostor chladničky nebo výparníku.
- Pokud je poškozen přívodní kabel spotřebiče, musí jej vyměnit servisní technik.

4. Údržba

Výměna žárovek

Při výměně žárovky postupujte následovně:

- Odpojte spotřebič od elektrické zásuvky.
- Zatlačte na pojistky po stranách krytu žárovky a sejměte jej.
- Vyměňte žárovku za novou, maximální hodnoty jsou na štítku uvnitř spotřebiče u osvětlení.
- Nasadte kryt žárovky a před připojením spotřebiče k elektrické zásuvce počkejte 5 minut.

5. Odstranění případných problémů

1. POKUD CHLADNIČKA NEPRACUJE:

- Zkontrolujte, zda není výpadek proudu.
- Zkontrolujte, za je vidlice přívodního kabelu připojena k elektrické zásuvce.
- Zkontrolujte, zda není vypálena pojistka.

2. POKUD CHLADNIČKA PŘÍLIŠ CHLADÍ:

- Ovladač nastavení teploty je nastaven na vysokou hodnotu.
- Pokud umístíte potraviny s velkým množstvím vlhkosti přímo pod výstup chladného vzduchu, rychle namrznou. Toto neznamena poruchu.

3. POKUD CHLADNIČKA DOSTATEČNĚ NECHLADÍ:

- Potraviny jsou baleny příliš těsně při sobě, což brání proudění chladného vzduchu.
- Vložili jste něco horkého nebo velké množství do chladničky.
- Dveře nejsou zavřené správně.
- Těsnění dveří je poškozené.
- Chladnička není větraná.
- Je nedostatečný prostor mezi chladničkou a stěnami kolem spotřebiče a nad spotřebičem.
- Nastavení teploty je nesprávné.

4. PŘI ROZMRAZOVÁNÍ VODA TEČE PO VNITŘKU CHLADNIČKY A NA PODLAHU:

- Zkontrolujte, zda není odtokový otvor ucpaný.
- Zkontrolujte, zda je odkapávací zásobník umístěn správně.
-

5. KDYŽ SE TVOŘÍ KONDENZACE NA VNĚJŠÍCH STĚNÁCH CHLADNIČKY:

- Kondenzace se může tvořit na vnějších stranách, když je vysoká vlhkost, například během vlhkého ročního období. Toto je stejný výsledek, jako když nalijete studenou vodu do sklenice. Nejedná se o závadu, proto vlhkost pouze otřete suchou utěrkou.

6. KDYŽ SLYŠÍTE ZVUK, JAKO KDYŽ TEČE VODA:

- Zvuk tekoucí vody představuje tok chladicí náplně. Nejedná se o závadu.

7. KDYŽ SE HŘEJÍ STĚNY CHLADNIČKY:

- Boční panel spotřebiče se ohřívá, pokud se dveře otevírají příliš často, při spuštění spotřebiče a když spotřebič pracuje v létě při vysoké okolní vlhkosti. V takovém případě se nedotýkejte panelu, je to výsledkem odvodu tepla zevnitř spotřebiče a nejedná se o poruchu chladničky.

6. Technické údaje

- * Pro podrobnější technické informace viz výrobní štítek na zadním panelu chladničky.
- * Právo na změnu technických údajů vyhrazené.

KOMBINOVANÁ CHLADNIČKA

Se zapojením spotřebiče počkejte nejméně dvě hodiny, aby chladicí okruh mohl dokonale fungovat.

OVLÁDACÍ PANEL

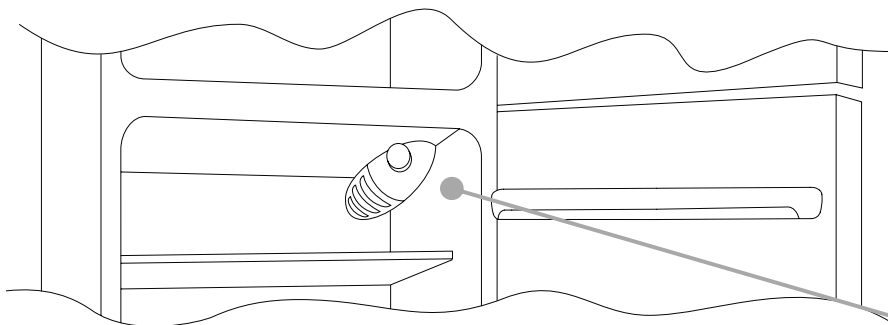

Termostat určený k ovládání spotřebiče je umístěn uvnitř chladničky vpravo nahoře. Pokud chcete zkontrolovat, že zařízení opravdu funguje, přesvědčete se, že termostat není nastavený v poloze „0“.

ODMRAZOVÁNÍ a MRAŽENÍ

Popisný štítek stanovuje maximální množství potravin, které lze zmrazit (viz obrázek 2). Mražení je zaručeno ve všech polohách ovladače.

(Obrázek 2)



V tomto zařízení je odmrazování chladničky automatické.

Doporučujeme odmrazovat prostor mrazničky, pokud je vrstva námrazy silnější než 3 mm.

Malé množství námrazy nebo kapek vody na zadní stěně prostoru chladničky je normální, pokud je chladnička v provozu

Kontrolujte, zda je odvod vody volně průchodný. Ujistěte se, že se potraviny nedotýkají zadní stěny nebo stran chladničky.

Poznámka: Toto je popisný štítek. Potřebujete-li v případě závad kontaktovat servisní oddělení, nezapomeňte jim poskytnout informace uvedené na tomto štítku.

Důležité: Pokud je teplota v místnosti velmi vysoká, může spotřebič pracovat nepřetržitě a vrstva námrazy se bude ukládat na zadní stěně chladničky. V takovém případě nastavte ovladač na nižší nastavení (1-2).

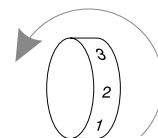

OTOČENÍ SMĚRU OTEVÍRÁNÍ DVEŘÍ

Pokud chcete otočit otevírání dveří, postupujte podle označení v závislosti na typu závěsů a výplně, kterými je váš výrobek vybaven.

A

Chladničku nakloňte v 45° úhlu, protože potřebujete zpřístupnit spodek zařízení.

1

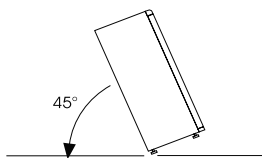

2

Demontujte spodní závěs uvolněním šroubů, krytky a podložek, potom sundejte spodní dvířka.

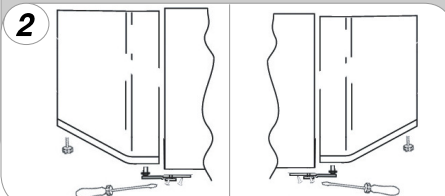

3

Demontujte prostřední šroub a sundejte horní dvířka.

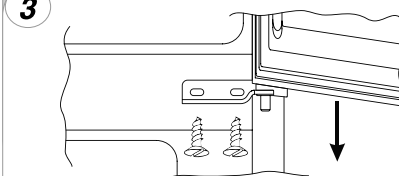

Sundejte krytku (A) a (B), uvolněte šrouby a částečně sejměte panel.

4

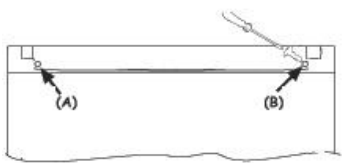

Odšroubujte pravý závěs.

5

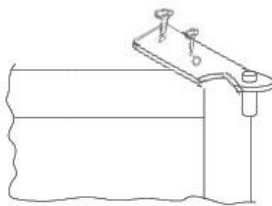

Před montáží závěsu na levou stranu závěs obraťte.

6

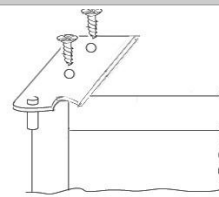

Vyndejte zátku z levé strany a vložte na pravou stranu dvířek.

7

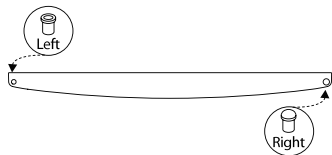

Namontujte závěsy a dvířka postupně zdola nahoru, 1 - 2 - 3.

8

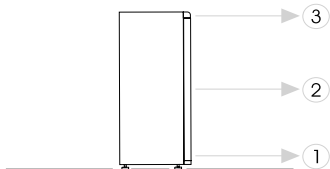

VOOR GEBRUIK

. Uw nieuwe apparaat is uitsluitend bedoeld voor huishoudelijk gebruik.

**Lees de gebruiksaanwijzing met een beschrijving van het apparaat en advies over het opslaan en bewaren van voedingsmiddelen zorgvuldig door, zodat u het apparaat optimaal kunt gebruiken.
Bewaar deze handleiding, zodat u deze later kunt raadplegen.**

VOOR GEBRUIK

1. Verpakking

Het verpakkingsmateriaal is 100% recyclebaar en is voorzien van het recyclingsymbool. Voldoe aan plaatselijk wetgeving voor afvoer. Houd de verpakkingsmaterialen (plastic zakken, polystyreen onderdelen, enz.) buiten het bereik van kinderen, aangezien deze mogelijk gevaarlijk zijn.

2. Afvalverwijdering

Het apparaat is gemaakt van materiaal dat kan worden gerecycled.
Dit apparaat is voorzien van het merkteken volgens de Europese richtlijn 2002/96/EC inzake afgedankte elektrische en elektronische apparatuur (AEEA). Door ervoor te zorgen dat dit product op de juiste manier als afval wordt verwerkt, helpt u mogelijk negatieve consequenties voor het milieu en de menselijke gezondheid te voorkomen.



Het symbool  op het product of op de bijbehorende documentatie geeft aan dat dit product niet als huishoudelijk afval mag worden behandeld. In plaats daarvan moet het worden afgegeven bij een verzamelpunt voor recycling van elektrische en elektronische apparaten. Maak het apparaat op het moment dat het wordt afgedankt onbruikbaar door de voedingskabel door te snijden en de deuren en schappen te verwijderen, zodat kinderen niet gemakkelijk in het apparaat kunnen kruipen. Volg de plaatselijke voorschriften voor afvalverwerking op wanneer u het apparaat afdankt en breng het naar een speciaal verwerkingsbedrijf. Laat het apparaat

1. Controleer, nadat u het apparaat hebt uitgepakt, of dit niet is beschadigd en de deur goed sluit. Alle schade moet binnen 24 uur na levering van het apparaat aan de dealer worden gemeld.
2. Wacht tenminste twee uur voordat u het apparaat aanzet, om ervoor te zorgen dat het koelcircuit volledig op sterkte is.
3. Zorg ervoor dat de installatie en de elektrische aansluiting zijn uitgevoerd door een bevoegd technicus volgens de aanwijzingen van de fabrikant en overeenkomstig de plaatselijke veiligheidsregels.
4. Reinig de binnenzijde van het apparaat voordat u dit in gebruik neemt.

zelfs niet voor enkele dagen onbewaakt achter, omdat het een bron van gevaar voor kinderen is. Voor verdere informatie over de behandeling, terugwinning en recycling van dit apparaat verwijzen wij u naar uw gemeente, de afvalverwijderingsdienst of de winkel waar u het apparaat hebt gekocht.

Informatie:

Dit apparaat bevat geen CFK's (het koelcircuit bevat R134a) of HFK's (het koelcircuit bevat R600a) (zie het plaatje in de koelkast).

Apparaten met isobutaan (R600a):

Isobutaan is een natuurlijk en niet schadelijk gas, maar is wel ontvlambaar. Controleer daarom of de pijpen van het koelcircuit niet zijn beschadigd.

Verklaring van overeenstemming

. Dit apparaat is bestemd voor het opslaan van voedingsmiddelen en vervaardigd in overeenstemming met de Europese richtlijn 1935/2004.



Dit product is ontwikkeld, gefabriceerd en op de markt gebracht in overeenstemming met:

- de veiligheidsvereisten van de Laagspanningsrichtlijn 2006/95/EC;
- de beschermingsvereisten van EMC-richtlijn 2004/108/EC.

. De elektrische veiligheid is alleen gewaarborgd wanneer het op de juiste wijze op een efficiënte werkende installatie is aangesloten, die volgens de wettelijke voorschriften is geaard.



BELANGRIJKE VEILIGHEIDSINSTRUCTIES

Deze waarschuwingen worden gegeven in het belang van uw eigen veiligheid. Zorg ervoor dat u deze allemaal begrijpt voordat u dit apparaat installeert of in gebruik neemt. Uw veiligheid is van het allerhoogste belang. Als de betekenis van deze waarschuwingen niet helemaal duidelijk is, neemt u contact op met de klantenservice.

Installatie

- Dit apparaat is zwaar. Wees voorzichtig bij het verplaatsen ervan.
- Het is gevaarlijk om de specificaties te wijzigen of te proberen dit product op enigerlei wijze te veranderen.
- Zorg ervoor dat het apparaat niet op de voedingskabel staat. Als de voedingskabel is beschadigd, moet deze worden vervangen door de fabrikant, servicemedewerkers van de fabrikant of vergelijkbaar bevoegde personen ter voorkoming van gevaarlijke situaties.
- Alle elektrische werkzaamheden voor het installeren van dit apparaat moeten worden uitgevoerd door een erkend elektricien of bevoegd persoon.
- Onderdelen die warm worden, mogen niet worden blootgesteld. De achterzijde van het apparaat moet, indien mogelijk, dicht tegen een wand worden geplaatst. Laat wel de vereiste ruimte vrij voor ventilatie, zoals vermeld in de installatieaanwijzingen.
- Laat het apparaat na de installatie twee uur rusten voordat u het aanzet. Zo kan de koelvloeistof tot rust komen.

WAARSCHUWING! Zorg ervoor dat de ventilatieopening in de kast of inbouw niet worden geblokkeerd.

Veiligheid van kinderen

- Dit apparaat is niet bestemd voor gebruik door kleine kinderen of mentaal zwakke personen, tenzij onder adequaat toezicht van een verantwoordelijke persoon om ervoor te zorgen dat zij het apparaat veilig gebruiken.
- Er moet toezicht worden uitgeoefend op kinderen, om te garanderen dat ze niet spelen met het apparaat.

Tijdens gebruik

- Dit apparaat is uitsluitend bestemd voor huishoudelijk gebruik, specifiek voor het opslaan van enkel eetbare voedingsmiddelen.
- Vries bevroren voedingsmiddelen niet opnieuw in nadat deze zijn ontdooid.
- Plaats geen koolzuurhoudende of priklimonade in het vriesvak.
- IJslolly's kunnen leiden tot 'vriesbrand' als ze direct uit het vriesvak worden geconsumeerd.
- Haal geen artikelen uit het vriesvak als uw handen vochtig of nat zijn. Dit kan leiden tot huidbeschadigingen of vriesbrand.

Reiniging en onderhoud

- Trek de stekker uit het stopcontact of sluit de stroomtoevoer af voordat u met reinigings- of onderhoudswerkzaamheden begint.
- Gebruik geen scherpe voorwerpen om ijs en rijp weg te krabben (zie de ontdooiaanwijzingen).

WAARSCHUWING! Gebruik geen mechanische apparatuur of andere middelen om het ontdooiproces te versnellen, anders dan aanbevolen door de fabrikant.

WAARSCHUWING! Beschadig het koelcircuit niet.

WAARSCHUWING! Gebruik geen elektrische apparaten aan de binnenkant van de koelkast (de voedingsmiddelenopslag), tenzij aanbevolen door de fabrikant.

Reparaties

- Reparaties aan dit product moeten worden uitgevoerd door een bevoegd technicus. Gebruik alleen originele onderdelen.
- Probeer het apparaat onder geen enkele omstandigheid zelf te repareren. Reparaties die zijn uitgevoerd door onervaren personen kunnen leiden tot letsel of een slechte werking. Neem contact op met het servicecentrum.

Aan het einde van de levensduur

- Voordat u een apparaat afvoert dat u niet meer nodig hebt, schakelt u dit uit en trekt u de stekker uit het stopcontact. Snijd de voedingskabel door en maak de stekker onklaar.
- Zorg ervoor dat de deur niet volledig dicht kan, ongeacht of deze wel of niet van binnen kan worden geopend (verwijderen is het beste).

OPMERKING: Voordat u een apparaat afvoert dat u niet meer nodig hebt, schakelt u dit uit en trekt u de stekker uit het stopcontact. Snijd de voedingskabel door en maak de stekker onklaar. Zorg ervoor dat de deur niet kan klemmen (verwijderen is het beste), ongeacht of deze wel of niet van binnen kan worden geopend.

EEN AFGEDANKT PRODUCT KAN DODELIJK SPEELGOED ZIJN VOOR KINDEREN!

LET OP! Aan het einde van de functionele levensduur van het apparaat moet dit worden afgevoerd in overeenstemming met de AEEA-richtlijn (zie hieronder). Uw apparaat bevat R600a-koelvloeistof en ontvlambaar gas in het isolatieschuim.



Lees dit instructieboekje zorgvuldig door voordat u het apparaat in gebruik neemt en bewaar dit, zodat u het later nog eens kunt raadplegen.

2. CORRECT PLAATSEN

Goed ventileren

Een goede ventilatie rond de koelkast is vereist voor een eenvoudige afvoer van warmte, een goed koelvermogen en een laag energiegebruik. Hiervoor hebt u voldoende vrije ruimte nodig rond de koelkast. De achterzijde moet minstens 100 mm van de wand staan, de zijkanten een ruimte van 100 mm rondom hebben en de hoogte vanaf de bovenzijde mag niet minder dan 200 mm bedragen. Er moet een vrije ruimte zijn om de deuren minimaal 160 graden te kunnen openen.

Stroomtoevoer

De koelkast is voorzien van een wisselstroomvoeding (220-240)V~/50Hz;230V~/60Hz. Als de spanningsfluctuaties dusdanig groot zijn dat het bovenstaande bereik wordt overschreden, moet u om veiligheidsredenen een automatische spanningsregelaar aansluiten op de koelkast. De koelkast moet worden aangesloten op een apart stopcontact, niet samen met andere elektrische apparatuur. De stekker moet in een geaard stopcontact worden gestoken.

Netsnoer

Het netsnoer mag niet worden verlengd of op een haspel worden gerold als de koelkast in werking is. Het is bovendien verboden het netsnoer dicht bij de compressor aan de achterzijde van de koelkast te leggen. De oppervlaktetemperatuur is tijdens de werking van de koelkast tamelijk hoog.

Als het netsnoer de compressor raakt, wordt de isolatie gedeactiveerd of kan er stroomlekage optreden.

Beschermen tegen vocht

Plaats de koelkast niet op een plaats die erg vochtig is, zodat u de mogelijkheid van roestvorming op metalen delen tot een minimum beperkt.

Verder is het niet toegestaan de koelkast direct af te spoelen met water. Dit kan leiden tot een slechte isolatie en stroomlekage.

Beschermen tegen warmte

Installeer de koelkast niet in de buurt van warmtebronnen of directe zonneschijn.

Stabiel neerzetten

De ondergrond waarop de koelkast staat moet vlak en stevig zijn. Deze mag niet worden neergelegd op zacht materiaal, zoals piepschuim.

Als de koelkast niet vlak staat, stelt u de schroeven. Plaats de koelkast niet in de buurt van voorwerpen die een echo kunnen geven.

Weg van gevaar

Het is niet aan te raden de koelkast te plaatsen in de buurt van vluchtige of brandbare stoffen, zoals gas, benzine, alcohol, lak en olie. Deze mogen niet in de koelkast worden opgeslagen.

Verplaatsen

De koelkast mag niet horizontaal, met een helling van meer dan 45 graden of ondersteboven worden geplaatst.

3. Waarschuwingen

- Voedingsmiddelen die water bevatten of water dat in de koelkast kan verdampen als de deuren worden geopend, kunnen een laagje rijp in de koelkast veroorzaken. De koelkast gaat mogelijk slechter werken bij een dikke laag ijs of rijp. Als deze laag meer dan 2 mm dik is, moet u de koelkast ontdooien.
- Het vriesvak moet u zelf ontdooien. Voordat u gaat ontdooien, haalt u de voedingsmiddelen, het ijsklontjesbakje en het schap uit het vriesvak en legt dit tijdelijk in de koelkast. Zet de temperatuurknop op stand "0" (de compressor wordt uitgeschakeld) en laat de deur open totdat het ijs en de rijp die zich in het vriesvak bevinden, zijn gesmolten. Dep het water op met een zachte doek. U kunt het dooiproces versnellen door een bakje warm water (van ongeveer 50 °C) in het vriesvak te zetten. Vergeet niet de temperatuur na het ontdooien weer op de normale stand te zetten.
- Het is niet aan te raden het vriesvak direct te verwarmen met heet water of een föhn om vervorming van de binnenzijde te voorkomen.
- Het is ook niet aan te raden het ijs en de rijp af te schrapen van de bakjes die aan de etenswaren zijn gevoren met scherp gereedschap of een houten spatel. Dit ter voorkoming van schade aan de binnenzijde of het oppervlak van de verdamper.
- Als het netsnoer van dit apparaat is beschadigd, mag dit uitsluitend worden vervangen door een servicecentrum dat hiervoor is aangewezen door de fabrikant. Er is namelijk speciale gereedschap voor nodig.

4. Verzorging en onderhoud

Lampjes vervangen

Ga voor het vervangen van het lampje als volgt te werk:

- Trek de stekker van het apparaat uit het stopcontact.
- Druk de lampafdekking aan beide zijden in en verwijder deze.
- Vervang het lampje door een ander lampje met het maximum wattage dat wordt aanbevolen op het typeplaatje binnen in het apparaat naast het lampje.
- Plaats de lampafdekking terug en wacht vijf minuten voordat u de stekker van het apparaat weer in het stopcontact steekt.

5. Storingen oplossen

1. DE KOELKAST WERKT NIET.

- Controleer of de stroom is uitgevallen.
- Controleer of de stekker goed in het stopcontact zit.
- Controleer of de zekering is doorgebrand.

2. DE KOELKAST KOELT TE VEEL.

- De temperatuurregeling is misschien te hoog ingesteld.
- Als u voedingsmiddelen die veel vocht bevatten direct onder de uitvoer van koude lucht plaats, bevriezen ze gemakkelijk. Dit duidt niet op een slechte werking.

3. DE KOELKAST KOELT NIET VOLDOENDE.

- De voedingsmiddelen liggen misschien te dicht bij elkaar waardoor de stroom koude lucht wordt geblokkeerd.
- U hebt mogelijk hete of veel voedingsmiddelen in de koelkast geplaatst.
- De deur is wellicht niet goed gesloten.
- De afdichting van de deur is wellicht beschadigd.
- De ventilatie van de koelkast werkt mogelijk niet.
- Er is wellicht onvoldoende ruimte tussen de koelkast en de oppervlakken die er direct naast of boven liggen.
- De temperatuurregeling is misschien niet goed ingesteld.

4. HET DOOIWATER STROOMT OVER AAN DE BINNENZIJDE VAN DE KOELKAST EN OP DE VLOER.

- Controleer dat de afvoerpijp en de afvoerslang niet zijn verstopt.
- Controleer of de afvoerbak goed is geplaatst.

5. ER TREEDT CONDENSATIEVORMING OP AAN DE BUITENZIJDE VAN DE KOELKAST.

- Condensvorming aan de buitenzijde is mogelijk als de vochtigheid hoog is, bijvoorbeeld tijdens natte perioden. Dit is hetzelfde als de condensatie die wordt gevormd als u koud water in een glas schenkt. Dit duidt dus niet op een slechte werking. Wrijf de buitenzijde droog met een droge doek.

6. HET KLINKT ALSOF ER WATER STROOMT.

- Het geluid van stromend water is afkomstig van de koelvloeistof die stroomt. Dit duidt niet op een slechte werking.

7. DE ZIJKANT VAN HET APPARAAT WORDT WARM.

- Het zijpaneel van het apparaat warmt op als de deur vaak wordt geopend of gesloten, als de koelkast wordt opgestart en als de koelkast in de zomer werkt bij een hoge buitentemperatuur. Raak in dat geval de zijkant niet aan. De warmte moet zich van binnenuit kunnen verspreiden. Dit betekent niet dat er iets mis is met de koelkast.

6. Technische specificaties

*Voor de gedetailleerde technische specificaties verwijzen wij u naar het typeplaatje aan de achterzijde van de koelkast.

*De specificaties kunnen zonder voorafgaande kennisgeving worden gewijzigd.

DUBBELE DEUR

Wacht minstens twee uur alvorens het apparaat in werking te stellen om het koelcircuit perfect te kunnen laten functioneren.

BEDIENINGSPANEEL

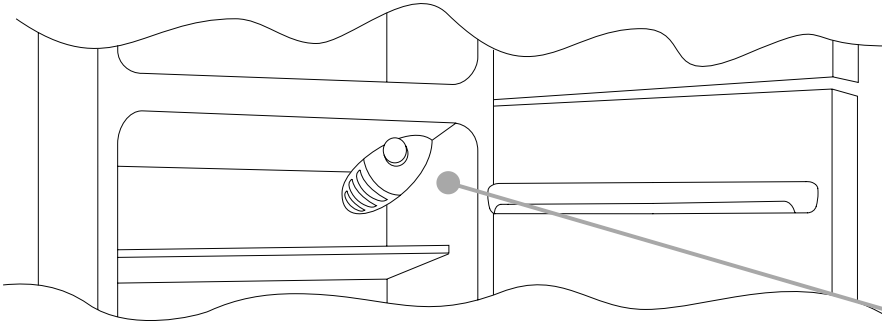

De thermostaatregelaar van het apparaat bevindt zich rechtsboven in het koelkastgedeelte. Om te controleren of het apparaat functioneert dient u erop te letten dat de knop van de thermostaat niet op „0“ staat.

ONTDOOIEN en VRIEZEN

Het maximum aantal in te vriezen producten staat aangegeven op het typeplaatje (zie figuur 2). Het apparaat vriest ongeacht de instelling van de knop.

(Figuur 2)



Het koelkastcompartiment van dit apparaat wordt automatisch ontdooid.

Wij adviseren u het diepvriescompartiment te ontdooien wanneer de ijsaanslag dikker dan 3 mm is.

Een kleine hoeveelheid vorst of druppels water aan de achterkant van het diepvriescompartiment is normaal als de diepvriezer in werking is.

Zorg ervoor dat de wateruitloop altijd schoon is. Zorg ervoor, dat de in de koelkast aanwezige producten de achterkant of zijkanten van het koelkastcompartiment niet aanraken.

N.B. Dit is het typeplaatje. Als u in geval van storingen contact van met onze Serviceafdeling opneemt, dient u de gegevens van het typeplaatje altijd op te geven.

Belangrijk: Als de kamertemperatuur relatief hoog is kan het zijn dat het apparaat voortdurend werkt en er ijsafzetting op de achterkant van het koelkastcompartiment gevormd zal worden. Als dit zo is dient de knop op een lagere stand ingesteld te worden (1-2).

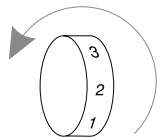

HET WIJZIGEN VAN DE MANIER WAAROP DE DEUREN OPENEN

Om de deuren op een andere manier te openen, volgt u de instructies die zijn gegeven met betrekking tot het type hang- en sluitwerk waarvan uw product werd gemaakt.

A

Zet de koelkast onder een hoek van 45°, zodat u aan de onderzijde van het apparaat kunt werken

1

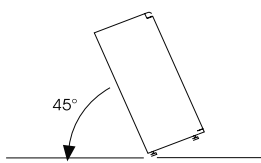

2

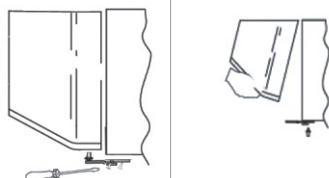

Verwijder het onderste scharnier door de schroeven, dopje en volgring te verwijderen, en verwijder vervolgens de onderste deur

3

Verwijder de middelste schroef en verwijder de bovenste deur

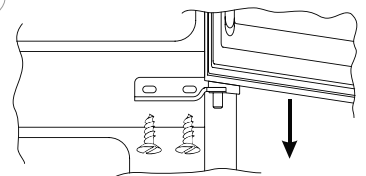

Verwijder de dopjes (A) en (B), draai de schroeven los en verwijder het paneel.

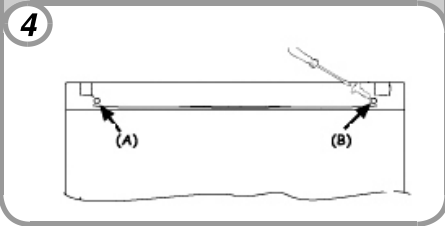

Draai het rechter scharnier los.

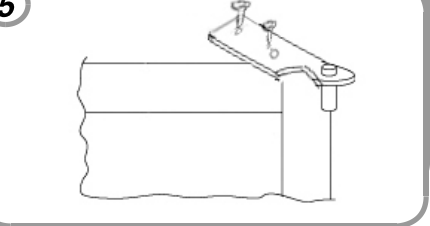

Voordat u het scharnier monteert aan de linkerkant moet u het scharnier omdraaien.

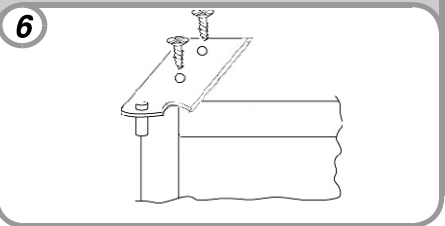

Verwijder het dopje aan de linkerkant en plaats deze aan de rechterkant van de deur.

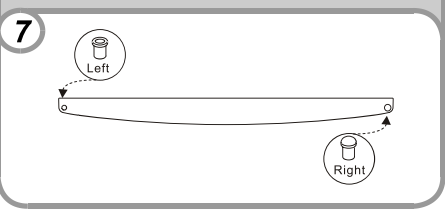

Monteer de scharnieren en deuren in de volgorde vanaf onder naar boven, 1 , 2 , 3.

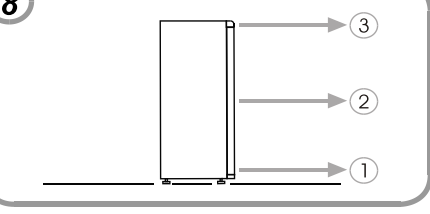

ENNEN LAITTEEN KÄYTTÖÖNOTTOA

Tärkeitä turvaohjeita

Nämä varoitukset lisäävät turvallisuuttasi. Varmista, että ymmärrät ne kaikki ennen tämän laitteen asennusta tai käyttöä. Turvallisuutesi on ensiarvoisen tärkeää. Jos olet edelleenkin epävarma näiden varoitusten merkityksestä, kysy lisätietoja tavarantoimittajalta.

Käyttötarkoitus

Tämä laite on tarkoitettu vain kotitalouskäyttöön, toisin sanoen elintarvikkeiden säilyttämiseen matalassa lämpötilassa (EC) No. 1935/2004. Valmistaja ei vastaa mahdollisista vahingoista, jos laitetta käytetään muihin tarkoituksiin, kuten kaupalliseen käyttöön, tai jos sitä käytetään väärin. Laitteeseen ei saa tehdä muutoksia turvallisuussyistä.

Ennen laitteen käyttöönottoa

Tarkista, ettei laite ole vaurioitunut kuljetuksen aikana. Vaurioitunutta laitetta ei saa koskaan liittää virtalähteeseen. Vakavissa vauriotapauksissa ota yhteyttä tavarantoimittajaan.

Kylmäaine

Kylmäaineena toimii isobutaani (R600a), joka on herkästi syttyvää. Ainetta on laitteen jäähdytyspiirissä. Varmista, ettei mikään laitteen jäähdytyspiirin osa ole vaurioitunut kuljetuksen ja asennuksen aikana.

Jos jäähdytyspiiri vaurioituu:

- Vältä laitteen avaamista avotulen tai sytytyslähteiden läheisyydessä.
- Tuuleta perusteellisesti huone, jossa laite sijaitsee.

Muita varoituksia:

- VAROITUS — Varmista, että ilma pääsee liikkumaan esteettömästi laitteen sijoitus- tai upotuspaikan tuuletusaukoista.
- VAROITUS — Älä yritä nopeuttaa sulatustoimintoa mekaanisilla laitteilla tai muilla kuin valmistajan suosittelemilla keinoilla.
- VAROITUS — Älä vaurioita jäähdytyspiiriä.
- VAROITUS — Valmistaja kieltää sähkölaitteiden käytön elintarvikkeiden säilytyslokeroissa.
- VAROITUS — Lapset eivät saa käyttää laitetta ilman aikuisen valvontaa.
- VAROITUS — Pikkulapsia on valvottava, etteivät he pääse leikkimään tällä laitteella.
- VAROITUS — Hävitä laite vain valtuutetun jätteen kierrätyskeskuksen kautta. Älä altista laitetta avotullelle.
- VAROITUS — Jos virtajohto on vaurioitunut, sen saa vahinkojen välttämiseksi vaihtaa vain valmistaja tai sen valtuuttama huoltomies tai henkilö, jolla on vastaava pätevyys.

Lasten turvallisuus

Pakkausmateriaalit (kuten kääreet, styroksi) voivat olla lapsille vaarallisia. Ne aiheuttavat tukehtumisvaaran! Pidä pakkausmateriaalit lasten ulottumattomissa!

Muista hävittää vanha käyttökelvoton laite. Irrota pistoke, leikkaa sähköjohto irti, hajota tai poista mahdolliset jousi- tai säppilukot. Varmista myös, etteivät lapset voi leikkiessään lukita itseään laitteen sisälle (tukehtumisvaara) tai aiheuttaa itselleen muunlaisia vaaratilanteita, koska lapset eivät ymmärrä kotitalouslaitteisiin liittyvää vaaraa. Sen vuoksi on erittäin tärkeää, että lapset eivät leiki kotitalouslaitteilla!

Päivittäiskäyttö

Tulenarkoja kaasuja tai nesteitä sisältävät säiliöt saattavat vuotaa matalissa lämpötiloissa. Tämä saattaa aiheuttaa räjähdysvaaran! Älä säilytä jääkaapissa mitään tulenarkoja aineita, kuten aerosolitölkkejä. Älä käytä laitteen sisällä mitään sähkölaitteita (kuten sähkökäyttöisiä jäätelökoneita, sekoittimia jne.

Ennen kuin puhdistat laitteen, kytke aina laite pois päältä ja irrota se virtalähteestä tai irrota laitteen sulake sulaketaulusta tai kytke suojakatkaisin pois päältä.

LAITTEEN HÄVITTÄMINEN

Pikkulapsia on valvottava, etteivät he pääse leikkimään käytöstä poistetulla laitteella. Hävitä laite vain valtuutetun jätteiden kierrätyskeskuksen kautta. Älä altista laitetta avotulelle. Leikkaa sähköjohdot irti ja irrota laitteen ovi.

Tuotteessa tai sen pakkauksessa oleva oheinen symboli tarkoittaa, että tätä tuotetta ei saa panna kotitalousjätteen joukkoon. Sen sijaan se on vietävä sähköisten ja elektronisten laitteiden kierrätystä varten perustettuun keräyspisteeseen. Varmista, että tuote hävitetään oikein. Näin estät ympäristölle ja ihmisten terveydelle aiheutuvat kielteiset seuraukset, jotka ovat mahdollisia, jos tuotetta käsitellään jätteenä epäasianmukaisesti. Lisätietoja tämän tuotteen kierrättämisestä saat paikallisviranomaisilta, omalta jätehuoltolaitokseltasi tai kaupasta, josta ostit tuotteen.



2. Laitteen oikea sijoittaminen

Jotta jääkaappi olisi mahdollisimman turvallinen ja luotettava sekä käyttäisi mahdollisimman vähän sähköä, sen ympärille on jätettävä tilaa.
Jätä jääkaapin takaseinän ja seinän väliin tilaa 100 mm.

Pistokkeen on sovittava maadoitettuun pistorasiaan. Virtalähteessä on oltava: (E) maajohdin, (N) nollajohdin, (L) vaihejohdin.

Jääkaappi soveltuu ainoastaan yksivaiheiseen vaihtovirtajännitteeseen 220–240 V, (50±1) Hz.

Virtajohtoa ei saa pidentää eikä keriä vyyhdiksi käytön aikana.
Lisäksi on ehdottoman tärkeää, ettei virtajohto ole jääkaapin takana sijaitsevan kompressorin läheisyydessä tai kosketa sitä, sillä sen pinta on melko lämmin laitteen ollessa käytössä ja kosketus saattaa sulattaa eristeen ja aiheuttaa sähköiskuvaaran.

Vältä jääkaapin sijoittamista paikkoihin, joihin muodostuu paljon kosteutta, jotta metalliosat eivät pääsisi ruostumaan.
Jääkaappi ei saa missään tapauksessa joutua vesisuihkun kohteeksi, sillä se heikentää eristystä ja aiheuttaa sähköiskuvaaran.

Vaaratilanteiden välttäminen

Jääkaappi on sijoitettava tasaiselle ja vankalle alustalle. Sitä ei saa sijoittaa pehmeälle alustalle, kuten vaahtomuovin päälle. Jos jääkaappi ei ole suorassa, säädä sen tasausjalkoja.

Suojaaminen kuumuudelta Jääkaapin on sijaittava kaukana lämmönlähteistä, eikä se saa olla suorassa auringonvalossa.

Jääkaappia ei pidä sijoittaa tulenarkojen aineiden, kuten kaasun, bensiinin, alkoholin, lakkojen jne. läheisyyteen. Edellä mainittuja aineita ei saa säilyttää jääkaapissa.

Siirto

Jääkaappia ei saa siirrettäessä kallistaa alle 45°:n kulmaan.

3. Sulatus

- Älä käytä teräviä esineitä huurteen poistamiseen. Ne vaurioittavat kylmäjärjestelmää.
- Pakastinosa sulatetaan manuaalisesti, yleensä vähintään 2 kertaa vuodessa.
- Kun pakastinosassa on enemmän kuin 5 mm huurretta, pakastinosa on sulatettava.
- Aseta termostaatin säädin asentoon "0" ja irrota pistotulppa.
- Peitä pakasteet esim. sanomalehdillä ja sijoita mahdollisimman kylmään paikkaan, talvella siirrä ulos.
- Sulatuksen nopeuttamiseksi jätä ovi auki ja aseta yksi kuumaa vettä (ei kiehuva) sisältävä astia pakastinosan sisään. Poista sulamisvesi.
- Kun pakastinosa on sulanut, se pestään miedolla pesuaineliuksella ja kuivataan huolellisesti. Älä käytä hankaavia puhdistusaineita tai – välineitä, jotka naarmuttavat pintoja.
- Aseta termostaatin säädin sopivaan jäähdytysasentoon sulatuksen jälkeen.

4. Lampun vaihto

- Irrota sähköjohto pistorasiasta
- Purista lampunsuojusta kiinnikkeiden kohdalta ja poista suojus
- Vaihda lamppu uuteen, maksimi wattimäärä ilmoitettu lampun vieressä olevassa tarrassa.
- Aseta lampunsuojus paikoilleen ja kytke laite uudelleen päälle.

5. Vianmääritys

Ellei laite toimi kunnolla, tarkista seuraavat kohdat ennen valtuutetun huoltoliikkeen kutsumista. Takuuhuollosta voidaan periä korvaus, jos kyseessä on aiheeton tarkistus tai ohjeita ei ole noudatettu

1. Mitä tehdä jos laite ei toimi? Tarkista,

- saako laite virtaa
- onko päävirtakytkin poissa päältä
- onko termostaatin säädin asennossa "0"
- toimiiko pistorasia. Tarkista pistorasian kunto kytkemällä siihen joku toinen laite, joka toimii.

2. Mitä tehdä, jos laite ei toimi kunnolla? Tarkista,

- ettei kaapissa ole liikaa ruokaa
- ovatko ovi/ovet kunnolla kiinni
- ettei takaseinän lauhdutin ole pölyn peittämä
- onko laitteen ympärillä riittävästi ilmankiertotilaa (minimi ilmankiertotilan on mainittu asennusohjeessa).

3. Jos laitteesta kuuluu epätavallista ääntä;

- Laitteessa kiertävä jäähdytyskaasu saattaa pitää vähäistä ääntä (kuplintaa) myös silloin kun kompressori ei käy. Se on aivan normaalia, mikäli äänet ovat epätavallisia, tarkista:
 - että laite seisoo tukevasti ja suorassa asennusohjeiden mukaisesti
 - tarvitsevätkö laitteen päällä mahdollisesti olevat tavarat

4. Jos kaapin pohjalla on vettä, tarkista,

- että sulatuskourun reikä ei ole tukossa.

6. Tekniset tiedot

Laitteen tekniset tiedot löytyvät laitteen takana olevasta arvokilvestä.

KAKSIOVINEN

Ennen laitteen käynnistämistä on suositeltavaa odottaa vähintään kaksi tuntia, jotta odottaa vähintään kaksi tuntia, jotta

OHJAUSPANEELI

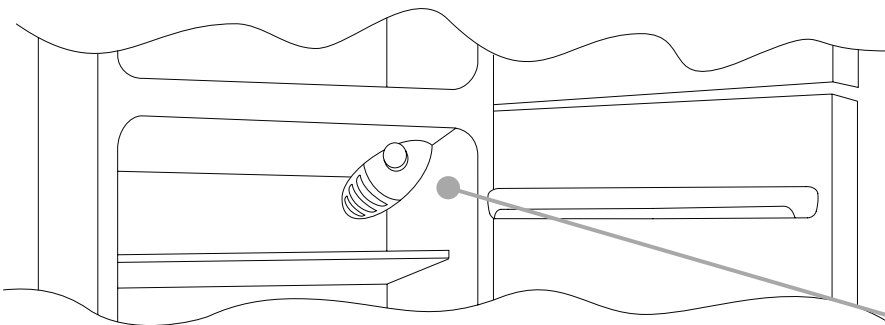

Laitteen säätöön tarkoitettu termostaattilaatikko sijaitsee jääkaappiosaston sisällä oikealla ylhäällä. Kun haluat tarkastaa, että laite toimii, varmista, että termostaattinuppi ei ole asennossa "0".

SULATUS ja PAKASTUS

Arvokilvessä ilmoitetaan pakastettavien elintarvikkeiden enimmäismäärä (katso kuva 2)

Pakastus taataan kaikissa nupin asennoissa.

(Kuva 2)



Jääkaappiosaston sulatus tapahtuu automaattisesti.

Suosittelamme, että sulatat pakastimen, kun huurteen paksuus on yli 3 mm.

Pieni määrä huurretta tai vesipisaroita jääkaapin takaosassa on normaalia silloin, kun jääkaappi toimii normaalisti

Varmista, että veden poistoaukko on aina puhdas. Varmista, että elintarvikkeet eivät kosketa jääkaapin takaosaa tai sivuja.

Huom! Arvokilpi on kiinnitetty tähän. Jos sinun tarvitsee ottaa yhteyttä huoltoon vikatilanteessa, muista ilmoittaa kilven tiedot.

Tärkeää: Jos huoneen lämpötila on erittäin lämmin, laite saattaa käydä koko ajan ja jääkaapin takaosaan muodostuu huurrekerros. Käännä tässä tapauksessa valitsin alhaisempaan asentoon (1-2).

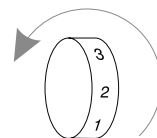

OVIEN KÄTISYYDEN VAIHTAMINEN

Kun haluat vaihtaa ovien kätsisyyden, noudata ohjeita oman tuotteesi ja saranatyyppin mukaisesti.

A

Laita jääkaappi lattialle tai kallista sitä 45°, koska on tarpeen työskennellä laitteen pohjassa.

1

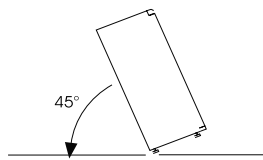

2

Irrota alasarana avaamalla ruuvit, tulppa ja alusrenkaat, irrota sitten alaovi.

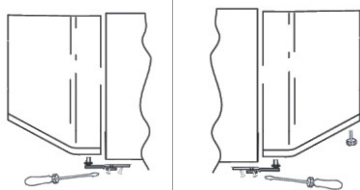

3

Irrota keskimäinen ruuvi ja irrota yläovi.

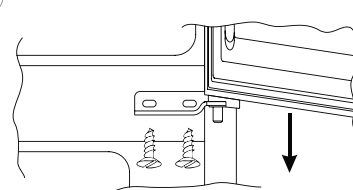

Irrotakaksi ruuvia I aiteen takaa ja nosta kan silevy pois.

4

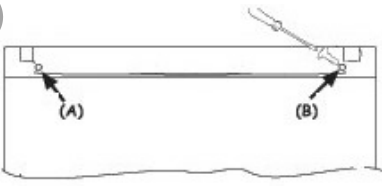

Irrota oikean puoleinen sarana.

5

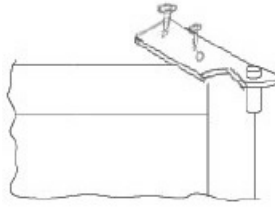

Siirrä sarana vasemmalle puolelle.

6

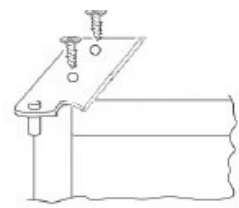

Irrota vasemman puoleinen peitepala ja siirrä se oikealle puolelle.

7

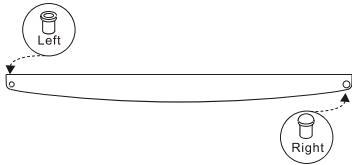

Aseta ovi paikoilleen, aseta ensin ovi alasarajaan ja viirneiseksi yläsaranaan.

8

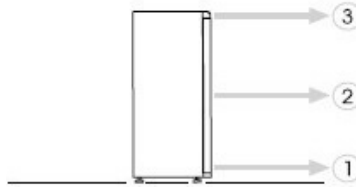

GENERELLE FORHOLDSREGLER OG RÅD

Dette apparatet skal benyttes kun til oppbevaring av matvarer. All annen bruk kan være farlig og produsenten er ikke ansvarlig for eventuelle skader.

Overensstemmelseserklæring: de deler av dette apparatet som kommer i kontakt med matvarene, er i overensstemmelse med forskriftene i direktiv 89/109/EØF og den italienske ikrafttrede lov nr. 108 av 25/01/92.

Ⓒ Apparatet retter seg etter de europeiske direktivene 2004/108/EC og 2006/95/EC og senere endringer.

Eventuelle skader må meldes fra til selger innen 7 dager fra innkjøpsdato.

Vi ber også om at De leser garantibetingelsene.

Dette apparatet er ikke ment for bruk av personer (inkludert barn) med reduserte sanser eller reduserte psykiske eller mentale evner eller manglende erfaring eller kunnskap, med mindre de har blitt overvåket eller blitt opplært i bruk av apparatet, av en person som er ansvarlig for deres sikkerhet.

Barn bør passes på så de ikke leker med apparatet.



Dette apparatet er merket i samsvar med EU-direktiv 2002/96/EC om kasserte elektriske og elektroniske produkter (WEEE).

Ved å forsikre deg om at dette produktet er avhendet på korrekt måte bidrar du til å hindre potensielle skader på miljø og andres helse. Det kan få negative følger hvis en kvitter seg med produktet

på en uskikket måte.

Symbolet på apparatet viser at det ikke kan behandles som husholdningsavfall. Det skal i stedet leveres til resirkuleringspunktet for elektrisk og elektronisk utstyr.

Avhending må skje i henhold til lokale miljøbestemmelser for avfallsdeponering.

For mer informasjon om behandling, gjenvinning og resirkulasjon av dette produktet kan du kontakte kommunen din, det nærmeste renholdsverket eller butikken hvor du kjøpte produktet.

La støpselet være tilgjengelig, selv etter at apparatet er installert.

Ikke bruk elektrisk utstyr i matseksjonen, bortsett fra de som hører med apparatet, eller er tilgjengelige fra våre servicesentre.

Før apparatet koples til det elektriske anlegget må man kontrollere at dataene på merkeplaten stemmer overens med det elektriske anleggets spesifikasjoner. Produktets merkeplate sitter i kjøleskapet, nederst til venstre.

Produsenten er ikke ansvarlig for eventuelle skader dersom det elektriske anlegget ikke er jordnet.

La det gå minst 2 timer fra apparatet er installert og til det settes i gang. For å oppnå maksimal effekt bør kjøleskapet plasseres i en avstand av minst 5 cm fra vegger eller gjenstander bak og over skapet, som vist på tegningen ved siden av.

VIKTIGE SIKKERHETSINSTRUKSER

Advarslene er for din sikkerhet. Gjør deg kjent med dem før du installerer eller bruker produktet. Din sikkerhet er viktig for oss. Hvis du er usikker på betydningen av disse advarslene, kan du kontakte leverandøren.

Tiltenkt bruk

Kjøleskapet er ment til bruk i hjemmet og til oppbevaring av mat ved lave temperaturer. Dersom kjøleskapet brukes i andre sammenhenger, f.eks. til næringsformål, eller brukes feil, kan ikke produsenten holdes ansvarlig for eventuelle skader. Av sikkerhetsmessige årsaker er det ikke tillatt å utføre endringer på produktet.

Før oppstart

Kontroller at produktet ikke er blitt skadet under transporten. Et skadet produkt må ikke kobles til. Kontakt leverandøren dersom det er skadet.

Kuldemedium

Produktets kjølekrets inneholder isobuten (R600a), en naturgass som er svært miljøvennlig, men likevel brennbar. Ved transport og installering av produktet er det viktig at ingen av komponentene i kjølekretsen blir skadet.

Dersom kjølekretsen blir skadet:

- Unngå åpen ild eller antenneskilder.
- Sørg for god gjennomlufting i rommet der produktet er plassert.

ADVARSEL – Ikke dekk til ventilasjonsåpninger i eller utenpå produktet.

ADVARSEL – Bruk aldri annet utstyr til å fremskynde avrimingen enn det som er anbefalt av produsenten.

ADVARSEL – Kjølekretsen må ikke skades.

ADVARSEL – Ikke bruk annet elektrisk utstyr inni kjøleskapet enn det som er anbefalt av produsenten.

ADVARSEL – produktet er ikke beregnet for bruk av barn uten tilsyn.

ADVARSEL – Små barn bør holdes under oppsyn slik at de ikke kan leke med produktet.

ADVARSEL – Ved endt levetid må produktet kastes på en godkjent avfallsstasjon. Ikke utsett produktet for åpen ild.

ADVARSEL – Dersom ledningen er skadet, må den byttes ut av produsenten eller en servicerepresentant eller en person med tilsvarende kvalifikasjoner, slik at man unngår farer.

Sikkerhet for barn

- Emballasje (innpakking, polystyren) kan være farlig og utgjøre kvelningsfare for barn! Oppbevar emballasjen utilgjengelig for barn!
- Kast det gamle produktet på en avfallsstasjon. Kutt av ledningen og ødelegg eller fjern hengsler og låser. Sørg for at barn ikke kan bli stengt inne i produktet under lek (fare for kvelning) eller bli utsatt for annen fare. Barn forstår ikke at husholdningsapparater kan være farlige. Derfor må du passe på at barn ikke leker med produktet!

Daglig drift

- Beholdere med brennbare gasser eller væsker kan lekke ved lave temperaturer. Det utgjør en fare for eksplosjon! Ikke oppbevar beholdere med brennbare stoffer i kjøleskapet, f.eks. spraybokser.
- Ikke bruk elektrisk utstyr i kjøleskapet (f.eks. elektrisk iskremmaskin, miksere osv.).
- Før rengjøring må produktet slås av og støpselet trekkes ut, eller du kan slå av sikringen i den kretsen produktet tilhører.

2. INSTALLERINGSINSTRUKSER

Installeringskrav

Produktet bør plasseres i et tørt rom med god ventilasjon. Ytelsen og strømforbruket til kjøleskapet påvirkes av romtemperaturen. Derfor bør følgende instruksjoner følges:

- Ikke utsett produktet for direkte sollys.
- Ikke installer produktet nær radiatorer, komfyrer eller andre varmekilder.
- Plasser produktet på et sted hvor romtemperaturen er i samsvar med produktets klimaklassifikasjoner. Du finner klimaklassifikasjonene på merkeplaten øverst til venstre på produktet.

Produktet er tungt når det er fylt med mat. Derfor bør det plasseres på et solid underlag, og stikkkontakten bør være lett tilgjengelig.

Ventilasjonskrav

Sørg for at luften kan strømme fritt rundt kabinettet. Det bør være 10 cm mellom toppen på produktet og eventuelle elementer som er montert over det, og en åpning på 2,5 cm på hver side av det.

Kontroller at produktet ikke står på ledningen. Varme elementer bør ikke plasseres i nærheten av produktet. Ryggen på produktet bør stå inntil en vegg dersom det er mulig, men husk å la det være en luftespalte mellom kabinettet og vegg.

Justering

Produktet bør stå rett slik at det ikke vipper. For at skapet skal stå i vater må begge justeringsføttene være i kontakt med gulvet. Du kan også justere kjøleskapet ved å skru på justeringsføttene foran (bruk fingrene eller en skiftenøkkel). Vær svært forsiktig når du flytter skapet, siden det kan være tungt.

God ventilering

Det bør være litt åpning rundt kjøleskapet. Det gir høyere sikkerhet og driftssikkerhet, lavere strømforbruk og lengre levetid. Hold 100 mm avstand mellom baksiden på produktet og veggen.

Strømtilkobling

Kjøleskapet er kun beregnet til enfaset vekselstrøm på 220–240 V, (50 ±1 Hz).

Strømledning

Ledningen bør ikke skjøtes eller rulles sammen når kjøleskapet er på. Det er viktig at ledningen ikke ligger for nær eller berører kompressoren på baksiden av kjøleskapet, fordi overflatetemperaturen er svært høy når kjøleskapet er på, og berøring kan smelte isolasjonen og forårsake krypestrøm.

Beskytt mot fuktighet

For å redusere faren for rust på metalleder må du ikke sette kjøleskapet på et sted med stor fuktighet. Det er viktig at kjøleskapet ikke spyles med vann, fordi det vil føre til dårligere isolasjon og fare for krypestrøm.

3. VEDLIKEHOLD

Et korrekt vedlikehold av apparatet garanterer en lang levetid. Husk å trekke ut støpselet før et hvilket som helst inngrep.

Rengjøring

Kjøleskapet bør jevnlig rengjøres utvendig med en fuktig klut, og innvendig med soda; unngå bruk av rengjøringsmidler som inneholder slipemidler.

Midt på bakveggen i kjøleskapet finnes det et avløpshull som ikke må dekkes til og som skal rengjøres jevnlig.

Avriming

Det anbefales å rime av kjøleskap når det har dannet seg et større lag med is. Slå da av apparatet og la dørene stå oppe. Fjern isen fra kjøleskapets indre deler. Bruk ikke skarpe gjenstander (kniv, saks etc.), slik at du unngår å skade kjølekretsen.

MERK: Det er helt normalt at det danner seg et rimbelegg på bakveggen inne i kjøleskapet, så lenge dette ikke blir for tykt.

4. VEILEDNING FOR Å LØSE PROBLEMENE

Serviceavdelingen står alltid til tjeneste, men ofte vil små uhell og tilsynelatende alvorlige problemer lett kunne løses ved egen hjelp. Enkelte ganger kan problemet skyldes gal bruk, feil installasjon eller uegnede temperaturforhold, I disse tilfellene vil De måtte betale en fast opprinningsavgift, selv om produktet fremdeles er under garanti.

Her finner De en enkel veiledning for å løse noen av problemene:

KJØLESKAPET VIRKER IKKE

- Er støpselet satt riktig inn i vegguttaket?
- Står termostaten i 0-stilling eller på Stopp?
- Er det brudd på strømtilgangen?

KJØLESKAPET ER IKKE KALDT NOK

- Er termostaten riktig innstilt? still den inn på et høyere tall.
- Har dørene stått åpne for lenge?
- Er det blitt satt inn en for stor mengde matvarer i skapet?
- Er det blitt satt inn varme matvarer?

FOR MYE RIMDANNELSE

- Har døren stått åpen for lenge? slå av apparatet, avrime skapet og sett det på igjen.
- Temperaturvelgeren er satt på for lav temperatur (for høyt tall)? Still temperaturvelgeren inn på et høyere tall.

FOR MYE KONDENS

- Har døren stått åpen for lenge?
- Er det blitt satt inn en for stor mengde matvarer i skapet?
- Er det blitt satt inn varme matvarer?

VANN I KJØLESKAPN

- Det er helt normalt at man finner vannråper på veggene i skapet dersom det er spesielt fuktige forhold i rommet.
- Er avløpshullet tett?

LYSET VIRKER IKKE

- Er støpselet satt riktig inn i vegguttaket?
- Er det brudd på strømtilgangen?
- For å skifte lyspæren følg forklaringen i den tekniske beskrivelsen som følger med produktet.

Dersom problemet vedvarer kontakt servicesenteret og oppgi apparatets produktnummer og hele serienummer som De finner på apparatets merkeplate.

DOBBEL DØR

Det anbefales å vente minst to timer før apparatet settes igang, slik at kjølekretsen virker maksimalt.

KONTROLLPANEL

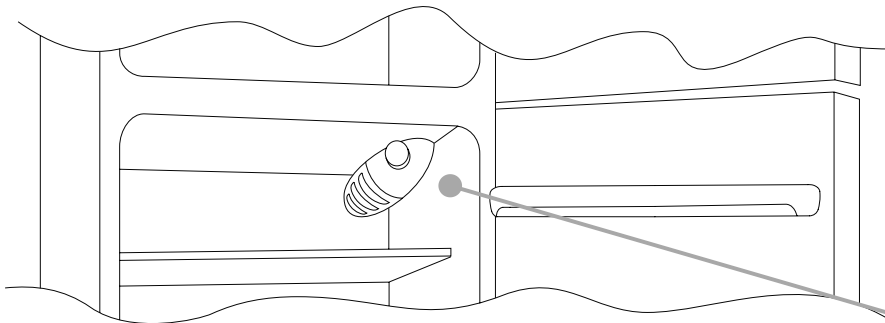

Termostatboksen som kontrollerer apparatet befinner seg oppe til høyre i kjøledelen. For å kontrollere at apparatet virker, må du sjekke at termstatens bryter ikke står på „0“.

AVISING OG FRYSING

Merkeskiltet oppgir den maksimale mengden av matvarer som kan fryses ned, (se figur 2). Uansett bryterens innstilling er du garantert frysing.

(Figur 2)



Avising av kjøledelen foregår automatisk på dette produktet.

Vi anbefaler at du aviser frysedelen når islaget blir tykkere enn 3 mm.

Det er normalt med litt rim og vandrdåper bakerst i kjøleskapet når det er i drift.

Forsikre deg om at avløpshullet alltid er rent. Pass på at matvarene ikke kommer i kontakt med veggene til kjøleskapet.

N.B. Dette er merkeskiltet. Hvis du blir nødt til å kontakte vår serviceavdeling i tilfelle feil, oppgi dataene på merkeskiltet.

Viktig: Dersom romtemperaturen er veldig høy, vil apparatet sannsynligvis fungere uten stans. Dette kan forårsake at det danner seg unormalt mye rim på den bakre kjøleskapsveggen. Dersom dette skulle oppstå, vrir du knappen til en lavere innstilling (1-2).

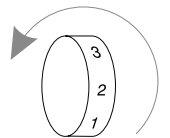

OMHENGLING AV DØRENE

For å snu døråpningen, følg instruksjonene i forhold til montering og hengseltypen for ditt produkt.

A

Plasser eller vipp kjøleskapet i en vinkel på 45°, siden du må arbeide fra apparatets underside

1

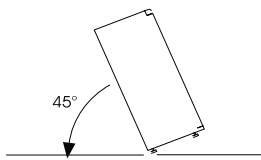

2

Fjern det nederste hengselet ved å fjerne skruer, plugg og lister, fjern så den nedre døren

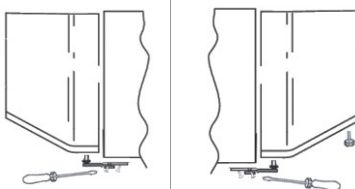

3

Fjern midtskruen og fjern den øverste døren

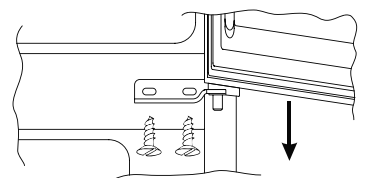

Løsne skrune i bakkant av produktet og fjern deskelet.

4

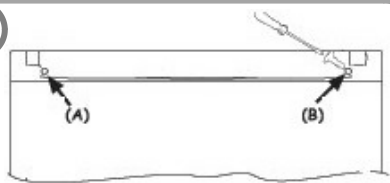

Skru på de rette hengslene.

5

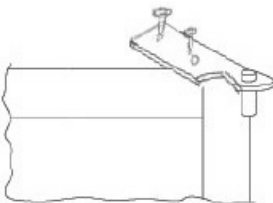

Flytt de rette hengslene til høyre.

6

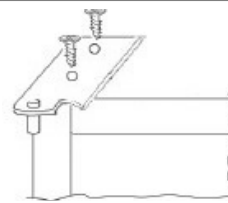

Fjern pluggen på venstresiden og plugg den inn på høyre sid.

7

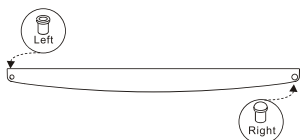

Remonter hengsler og døre og arbeid nedenfra og oppover, 1 2 3.

8

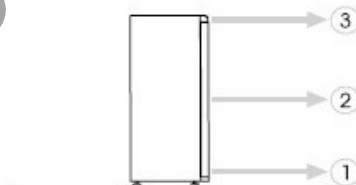

INNAN DU ANVÄNDER PRODUKTEN

Säkerhetsanvisningar

- Modellen kan innehålla R600a (kylmedlet isobutan, se namnplåten på kylskåpets insida), vilket är en naturgas som är miljövänlig men även antändlig. Vid transport och installation måste man vara försiktig så att inte någon av kylmedelskretsarnas komponenter skadas. Vid skada, undvik öppen låga, gnistor eller annan värmekälla, och vädra rummet.
- Vid avfrostning bör inga verktyg eller liknande användas för att påskynda avfrostningen.
- Använd ingen elektrisk utrustning inne i enheten.
- Om enheten ska ersätta ett gammalt kylskåp med låsanordning, förstör eller ta bort låset för att undvika risken för att barn låser in sig i skåpet av misstag vid lek.
- Gamla kylskåp och frysar innehåller isoleringsgaser och kylmedel som måste tas om hand vid återvinning. Lämna den gamla enheten till en återvinningsanläggning. Kontakta lokala myndigheter eller återförsäljaren om du har frågor. Se till att enhetens rörledningar inte skadas.

2. Installation och påslagning av produkten

- Produkten kan anslutas till 220-240 V eller 200-230 V och 50 Hz. Kontrollera på enhetens namnplåt att det angivna spänningsintervallet passar uttagets.
- Du kan få hjälp från service med att installera och ansluta produkten.
- Innan du ansluter till ett eluttag bör du kontrollera på enhetens namnplåt att det angivna spänningsintervallet passar elsystemet.
- Anslut elkontakten till ett jordat eluttag. Om uttaget inte är jordat, eller om kontakten inte passar, föreslår vi att du ber en professionell elektriker om hjälp.
- Kontakten bör vara åtkomlig även när enheten står på plats.
- Tillverkaren tar inte ansvar installationen om enheten inte ansluts till ett jordat uttag.
- Placera inte enheten i direkt solljus.
- Produkten får inte användas utomhus eller utsättas för regn.
- Placera kylskåpet långt ifrån värmekällor på en väl ventilerad plats. Kylskåpet bör stå minst 50 cm från element, gasspisar eller eldade spisar och 5 cm från elspisar.
- Lämna minst 15 cm fritt utrymme ovanför enheten.
- Placera inte tunga eller många saker på enheten.
- Om enheten installeras bredvid ett annat kylskåp eller en frys bör den stå på minst 2 cm avstånd för att undvika kondensation.
- Ställ inte mycket varma föremål på avställningsskivan. Avställningsskivan kan ta skada.
- Montera plastdistanser på kondensatorn på kylskåpets baksida, för att förhindra att enheten lutar mot väggen.
- Enheten måste stå stadigt och plant på golvet. Kompensera med justeringsfötterna om golvet är ojämnt.
- Produktens utsida och tillbehören rengörs med en lösning av vatten och såpa eller diskmedel. Produktens insida rengörs med bikarbonat löst i ljummet vatten. Sätt tillbaka tillbehören när de har torkat.

TRANSPORT OCH INSTALLATION PÅ ANNAN PLATS

Ändra dörrrens öppningsriktning

Kontakta service om du behöver ändra dörrrens öppningsriktning.

Transport och installation på annan plats

- Originalförpackningen och skumplasten (polystyren, PS) kan döljas vid behov.
- Vid transport bör enheten säkras med ett brett band eller starkt rep. Reglerna som står på den korrigerade lådan måste följas vid transport.
- Före transport eller flytt bår alla lösa föremål (hyllor, grönsaksfack etc.) tas ut eller säkras med remmar.

3. OBS, VIKTIGT!

Läs igenom det här häftet innan du installerar och slår på produkten. Tillverkaren tar inte ansvar för skador som beror på felaktig installation eller användning.

Rekommendationer

- Använd inte adaptrar eller shuntar, eftersom det kan leda till överhettning.
- Använd inte gamla elkablar.
- Tvinna eller böj inte kablarna.
- Låt inte barn leka med produkten. Barn ska ALDRIG sitta på lådorna eller hänga i dörren.
- Använd inte vassa metallföremål för att skrapa bort is från frysacket. De kan punktera kylmedelskretsarna och orsaka irreparabla skador på enheten.
- Anslut inte elkabeln med våta händer.
- Placera inga behållare (glasflaskor eller plåtburkar) med vätska i frysen, särskilt inte med kolsyrade drycker, eftersom behållarna kan sprängas vid frysning.
- Flaskor med hög alkoholhalt måste förseglas ordentligt och placeras stående i kylskåpet.
- Vidrör inte de avkylningsytorna, särskilt inte med våta händer. Skaderisk föreligger.
- Ät inte is som just tagits ur frysen.

4. RENGÖRING OCH UNDERHÅLL

- Koppla loss elkontakten före rengöring.
- Rengör inte enheten genom att hälla vatten på den.
- Kylskåpets insida bör rengöras regelbundet med en lösning av bikarbonat och ljummet vatten.
- Rengör tillbehören separat med såpa/diskmedel och vatten. Rengör dem inte i diskmaskinen.
- Använd inte slipande produkter, diskmedel eller rengöringsmedel. Spola med rent vatten efter rengöring, och torka försiktigt. När rengöringen är klar kan du återansluta elkontakten med torra händer.
- Rengör kondensatorn med en borste minst två gånger om året för att spara energi och öka effektiviteten.

AVFROSTNING

För svarar

- Kylskåpet avfrostas automatiskt under drift. Vattnet från avfrostningen samlas upp i förångningstråget och förångas automatiskt.
- Förångningstråget och dräneringshålet för avfrostningsvatten bör rengöras regelbundet med dräneringspluggen för att förhindra att vatten samlas på botten av kylskåpet i stället för att rinna ut.
- Du kan också hålla 1/2 glas vatten i dräneringshålet.

För 2-stjärniga och 4-stjärniga kylskåp

Frosten som ansamlas i frysacket bör tas bort med jämna mellanrum. Frysacket bör rengöras på samma sätt som kylskåpet, med avfrostning minst två gånger om året.

Gör så här:

- Ställ in termostaten på position 5 dagen före avfrostningen, så att maten fryses helt.
- Under avfrostningen bör den frusna maten lindas in i flera lager papper och förvaras på en kall plats. Den ofrånkomliga temperaturhöjningen förkortar matens hållbarhet. Glöm inte att förbruka denna mat under en relativt kort tidsperiod.
- Slå av kylskåpet och dra ut elkontakten.
- Lämna dörren öppen. För att påskynda avfrostningen kan en eller flera kärl med varmt vatten placeras i frysacket.

Byta glödlampa

Så här byter du lampa i kylskåpet

1. Dra ut kontakten ut eluttaget.
2. Kläm ihop hakarna på lampkåpens sidor och ta bort lampkåpan.
3. Byt glödlampa. Den nya glödlampan får ha en effekt på högst 15 W.
4. Sätt tillbaka lampkåpan och vänta 5 minuter innan du kopplar in enheten igen.

5. INNAN DU KONTAKTAR SERVICE

Om kylskåpet inte fungerar som det ska, kan det bero på ett mindre problem. För att spara tid och pengar bör du därför kontrollera följande innan du kontaktar en elektriker.

Om kylskåpet inte fungerar Kontrollera om:

- Det finns ström.
- Huvudströmbrytaren är avslagen.
- Termostaten är inställt på "0".
- Eluttaget fungerar. Kontrollera genom att ansluta en annan apparat som du vet fungerar till samma uttag.

Om kylskåpet fungerar dåligt Kontrollera om:

- Du har överbelastat enheten.
- Dörrarna är ordentligt stängda.
- Det finns damm på kondensatorn.
- Det finns tillräckligt med utrymme på baksidan och på sidorna av enheten.

Om det hörs ljud

Kylmedlet som cirkulerar i kylskåpets kretsar kan ge ifrån sig ett litet bubblande ljud, också när kompressorn inte är igång. Det är helt normalt och ingenting att oroa sig för.

Om andra ljud hörs, kontrollera om:

- Luftcirkulationen är tillräcklig runt enheten.
- Någonting på enheten vibrerar.
- Någonting vidrör enhetens baksida.

Om det finns vatten på botten av kylskåpet Kontrollera om:

Dräneringshålet för avfrosthsvatten är igentäppt (rengör dräneringshålet med dräneringspluggen).

Rekommendationer

- För att öka utrymmet och av estetiska skäl är kylskåpens "kylsektion" placerad på insidan av den bakre väggen. När enheten är igång kan väggen täckas med frost eller droppande vatten, beroende på om kompressorn är igång. Ta det lugnt. Det är helt normalt. Enheten bör endast avfrostas om ett tjockt lager bildas på väggen.
- Om enheten inte ska användas under en längre tidsperiod (t.ex. under semestern) bör du vrida termostaten till position "0". Frosta av och rengör kylskåpet. Lämna dörren öppen för att förhindra att mögel och lukt bildas.

DUBBELDÖRR

Vi rekommenderar att du väntar minst två timmar innan du slår på apparaten första gången. Denna tid krävs för att kylsystemet skall fungera på bästa sätt.

KONTROLLPANEL

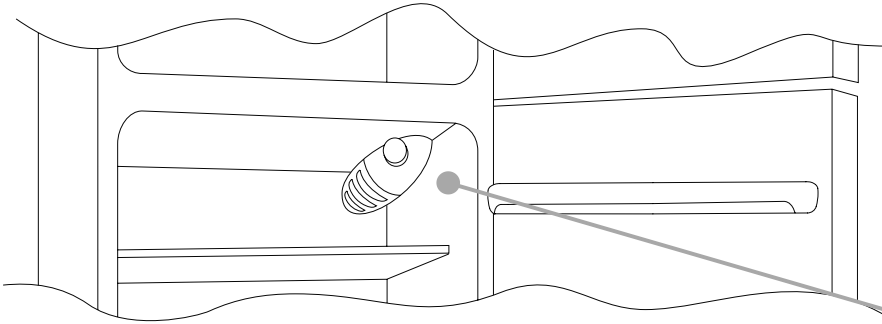

Termostatboxen för att kontrollera apparaten är placerad inuti kylskåpsutrymmet uppe till höger. För att kontrollera om apparaten fungerar, säkerställ att termostatvredet inte är inställt på „0“.

AVFROSTNING och INFrysNING

Den maximala mängden matvaror som kan frysas in finns angiven på märkplåten, (se figur 2). Infrysningen är säkerställd med vilken vredinställning som helst.

(Figur 2)



Avfrostning av kylutrymmet sker automatiskt på denna produkt.

Vi rekommenderar att du frostar av frysen när frostlagret har blivit mer än 3 mm tjockt.

Det är normalt att en liten mängd frost eller vattendroppar bildas på baksidan av kylutrymmet när kylskåpet fungerar.

Säkerställ att vattenutloppet är alltid rent. Se till att matvaror inte vidrör baksidan eller sidorna i kylutrymmet.

OBS!: Detta är märkplåten. Om du behöver kontakta service för eventuella fel, kom ihåg att ge dem informationen som finns på den här plåten.

Viktigt: Om rumstemperaturen är mycket hög, kan apparaten fungera kontinuerligt och ett frostlager avsätter sig då på baksidan av kylutrymmet. I det här fallet, vrid vredet till en lägre inställning (1-2).

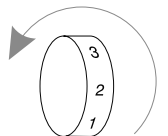

OMHÄNGNING AV DÖRRAR

För att hänga om dörrarna, följ anvisningarna rörande insats och gångjärnstyp som din produkt är försedd med.

A

Placera eller vält kylskåpet i en 45° vinkel, eftersom det är nödvändigt att arbeta på botten av apparaten.

1

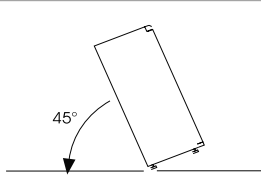

2

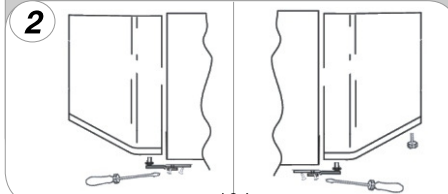

Avlägsna den mittersta skruven och avlägsna den övre dörren

3

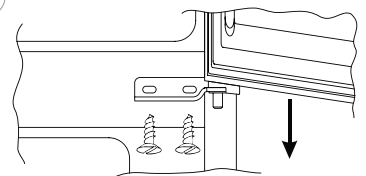

Taborttäckpluggarna (A) och (B), lossaskkuvan ma och ta delvis bortpanelen. Var föriktig så att inte de baka elektriska delarna skadas.

4

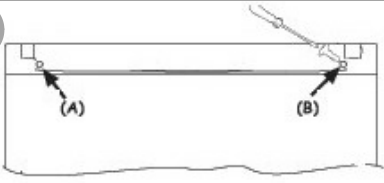

Lossa högr gängjärn och ta bort det.

5

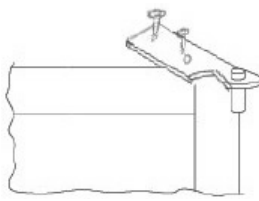

Fäst det övre vänstra gängjärnet som ligger i tillbehörssetet.

6

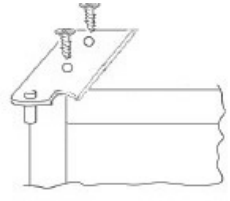

Fäst panelen på nytt med skruvarna och täck kpluggarna.

7

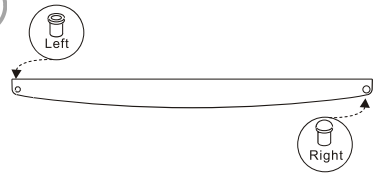

Sätt fast gängjärn och dörrar uppifrån och ner 1, 2, 3.

8

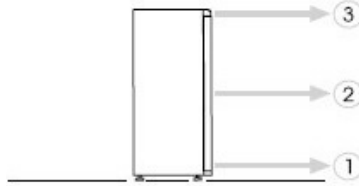

FORHOLDSREGLER OG ALMENE PÅBUD

Dette apparat må udelukkende anvendes til at opbevare fødevarer, enhver anden anvendelse regnes for at være farlig og fabrikanten kan ikke drages til ansvar for eventuelle skader.

Overensstemmelseserklæring: De dele af apparatet, der kommer i kontakt med fødemidler, er i overensstemmelse med forskrifterne i EU-Direktivet (EC) No. 1935/2004

☞ Apparat overholder de Europæiske direktiver 2004/108/EC og 2006/95/EC og efterfølgende ændringer.

Forhandleren skal underrettes om eventuelle skader højst 7 dage efter købsdatoen.

Det anbefales desuden at læse garantibetingelserne.

Dette apparat må ikke bruges af personer (børn inklusiv) med reduceret fysiske, sansemæssige eller mentale evner, eller med mangel på erfaring og viden, undtagen hvis de er under overvågning eller er blevet instrueret omkring brug af apparatet af en ansvarlig person for deres egen sikkerhed.

Børn bør overvåges for at sikre at der ikke leges med apparatet.



Denne maskine er markeret i overensstemmelse med det europæiske direktiv 2002/96/EC vedrørende elektrisk affald og elektronisk udstyr (WEEE).

Ved at sikre, at dette produkt bortskaffes korrekt, bidrager du til at forhindre eventuelle skadelige konsekvenser for miljøet og helbredet, som ellers kan forårsages af u hensigtsmæssig bortskaffelse af dette produkt.

Symbolet på produktet angiver, at dette produkt ikke må bortskaffes som husholdningsaffald, I stedet bør det overdrages til en genbrugsstation med henblik på genanvendelse af elektrisk og elektronisk udstyr

Bortskaffelse bør ske i henhold til de lokale miljømæssige regler. Du kan få yderligere oplysninger om håndtering, genskabelse og genanvendelse af dette produkt ved at kontakte dit lokale rådhus, genbrugsstationen eller den forhandler, du købte produktet af.

Sørg for, at der er adgang til stikkontakten, også efter installation af apparatet.

Brug ikke elektriske enheder inden i køleskabet, bortset fra dem der medfølger apparatet eller dem, der kan skaffes fra vores servicecentre.

Før apparatet tilsluttes elforsyningen, skal man undersøge, om mærkedataene stemmer overens med elforsyningens specifikationer.

Produktets mærkedata er angivet inden i det, fornedet til venstre i køleafdelingen.

Fabrikanten kan ikke drages til ansvar for eventuelle skader, der skyldes manglende jordforbindelse af anlægget.

Der skal gå mindst 2 timer mellem den endelige opstilling af apparatet og igangsætning.

Køleskabet fungerer bedre, hvis det placeres mindst 5 cm fra væggene eller andre genstande bagved eller over det, som vist på illustrationen ved siden af.

SAFETY INSTRUCTIONS AND CAUTIONS

Disse advarsler er angivet med henblik på din sikkerhed. Læs dem alle før installation og brug af køleskabet. Din sikkerhed er meget vigtig. Hvis du ikke er sikker på, hvad advarslerne betyder, skal du kontakte leverandøren for at få hjælp.

Anvendelse

Køleskabet er udelukkende beregnet til opbevaring af madvarer ved lave temperaturer i private husholdninger. Hvis køleskabet bruges til andre formål, f.eks. i industrien, eller bruges forkert, er producenten ikke ansvarlig for eventuelle opståede skader. Det er ikke tilladt at foretage ændringer af køleskabet, af sikkerhedsmæssige årsager.

Før ibrugtagning

Kontroller, at køleskabet ikke er blevet beskadiget under transporten. Du må under ingen omstændigheder tilslutte et beskadiget køleskab. Kontakt leverandøren i tilfælde af alvorlig beskadigelse.

Kølemiddel

Kølemidlet isobutan (R600a), der befinder sig i kølemiddelkredsløbet, er en naturgas, der ikke påvirker miljøet, men som er brandfarlig. Sørg for, at der ikke er nogen af kølemiddelkredsløbets komponenter, der bliver beskadiget under transport og installation.

Hvis kølemiddelkredsløbet er beskadiget:

- Undgå åben ild og antændelseskilder.
- Luft grundigt ud i det lokale, hvor køleskabet er placeret.

Andre advarsler omfatter følgende:

- ADVARSEL! Undgå at tildække ventilationsåbninger på selve køleskabet eller i indbygningsskabet.
- ADVARSEL! Anvend ikke andre mekaniske hjælpemidler og lignende til at fremskynde afrimning end dem, der er angivet af producenten.
- ADVARSEL! Undgå at beskadige kølemiddelkredsløbet.
- ADVARSEL! Anvend ikke andre elektriske apparater i kølerummet end dem, der anbefales af producenten.
- ADVARSEL! Køleskabet må ikke bruges af mindre børn uden opsyn.
- ADVARSEL! Du skal holde mindre børn under opsyn for at sikre, at de ikke leger med køleskabet.
- ADVARSEL! Bortskaffelse af køleskabet skal ske på en godkendt genbrugsstation. Undgå at udsætte køleskabet for åben ild.
- ADVARSEL! Hvis netledningen er beskadiget, skal den udskiftes af producenten eller producentens servicecenter eller en tilsvarende kvalificeret tekniker, så ulykker undgås.

Børns sikkerhed

Emballage (f.eks. plastikindpakning eller polystyrenstykker) kan være farligt legetøj for børn. Der er risiko for kvælning! Opbevar emballagen utilgængeligt for børn!

Ved bortskaffelse af det køleskab, der ikke skal bruges mere: Træk stikket ud, og klip netledningen af, ødelæg eller afmonter alle låsemekanismer. Sørg for, at børn ikke kan lukke sig selv inde i køleskabet under leg (der er risiko for kvælning) eller på anden måde komme til skade. Børn kan ikke selv vurdere, hvilken fare der er forbundet med husholdningsapparater. Derfor er det meget vigtigt at holde børn under opsyn i sådanne situationer!

Daglig betjening

Beholdere med brændbare gasser eller væsker kan lække ved lave temperaturer. Det medfører eksplosionsfare! Opbevar ikke beholdere med brændbare stoffer, f.eks. sprayflasker, i køleskabet. Anvend ikke nogen elektriske apparater i køleskabet (f.eks. elektriske ismaskiner, håndmixere osv.). Før du rengør køleskabet, skal du altid slukke det og trække stikket ud eller slå strømmen fra ved hovedafbryderen.

Driftsforstyrrelser

Hvis der opstår en driftsforstyrrelse, skal du først se afsnittet "Fejlfinding" for at få hjælp. Hvis oplysningerne dér ikke hjælper dig, skal du kontakte leverandøren for at få hjælp. Du må under ingen omstændigheder forsøge at reparere køleskabet selv, da reparationer udført af ikke-kvalificerede personer kan medføre skader eller alvorlige driftsforstyrrelser.

2. INSTALLATIONSVEJLEDNING

Installationskrav

Køleskabet skal placeres i et tørt lokale med god ventilation. Da køleskabets funktion og energiforbrug kan påvirkes af den omgivende temperatur, skal følgende retningslinjer følges:

- Udsæt ikke køleskabet for direkte sollys.
- Installer ikke køleskabet i nærheden af varmeapparater, komfur eller andre varmekilder.

Placer køleskabet et sted, hvor den omgivende temperatur svarer til den klimaklassificering, det er beregnet til

Ventilationskrav

Sørg for, at luften kan cirkulere frit omkring køleskabet. Der skal være 100 mm mellem oversiden af køleskabet og eventuelle hængende skabe og et mellemrum på 25 mm på begge sider af køleskabet. Sørg for, at køleskabet ikke står på netledningen. Dele, der bliver varme, må ikke være tilgængelige. Når det er muligt, skal køleskabets bagside vende ind mod en væg, men den påkrævede afstand med henblik på ventilation skal overholdes.

Nivellering

Køleskabet må ikke rokke. Det vil sige, at det skal stå lige, og begge de justerbare skruer skal stå fast på gulvet. Du kan også justere køleskabets hældning ved at skrue den relevante justerbare skrue foran ud (brug fingrene eller en passende skruenøgle). Du skal dog være meget forsigtig, hvis du flytter køleskabet, da det kan være tungt.

Råd om energibesparelse

Installer ikke køleskabet i nærheden af komfur, opvaskemaskine, varmeapparater eller andre varmekilder. Placer køleskabet i et lokale med god luftcirkulation (ventilation). Undgå unødvendig isdannelse i kølerummet ved at emballere alle madvarer i lukkede beholdere/poser. Undgå at holde døren åben i længere tid, da der trænger varm luft ind i kølerummet og kold luft ud, hvilket medfører et øget energiforbrug. Sørg for, at døren kan lukkes helt.

God ventilation

Af sikkerheds-, drifts-, energi- og holdbarhedsmæssige årsager skal der være plads rundt om køleskabet. Der skal være 100 mm mellem bagsiden af køleskabet og væggen.

Strømforsyning

Køleskabet er kun beregnet til enfaset vekselstrøm på 220-240V, (50±1) Hz.

Netledning

Køleskabets ledning må ikke forlænges eller snos under brug. Netledningen må desuden ikke placeres tæt på eller berøre kompressoren bag på køleskabet, da kompressorens overflade er meget varm og kan smelte isoleringen på ledningen, hvilket kan forårsage overgang i det elektriske system.

Beskyttelse mod fugt

Undgå at placere køleskabet et sted med megen fugt for at minimere rustdannelse på metaldelene. Undgå at sprøjte vand direkte på køleskabet, da det nedsætter isoleringsevnen og kan forårsage overgang i det elektriske system.

Plant underlag

Det underlag, køleskabet placeres på, skal være plant og solidt. Det må ikke placeres på et blødt underlag, f.eks. skumplast osv. Brug de justerbare skruer, hvis køleskabet ikke står lige.

Beskyttelse mod varme

Køleskabet må ikke placeres i nærheden af en varmekilde eller udsættes for direkte sollys.

Sikker placering

Det anbefales ikke at placere køleskabet i nærheden af brandfarlige stoffer, f.eks. gas, benzin, alkohol, lak, isoamylacetat osv.

De ovenfor nævnte stoffer må ikke opbevares i køleskabet.

Flytning

Hvis du skal flytte køleskabet, må du ikke vippe det mere end 45°.

3. VEDLIGEHOLDELSE

En korrekt vedligeholdelse af apparatet sikrer en lang anvendelsesperiode. Man skal huske at trække stikket ud af stikkontakten før hvilket som helst indgreb.

Rengøring

Køleskabet bør med jævne mellemrum renses udvendigt med en blød klud og indvendigt med en opløsning indeholdende natriumbicarbonat, mens man skal undgå at anvende ætsende midler. Midt på køleskabets bagvæg findes der et vandafløbshul, som det er vigtigt ikke at tilstoppe, og som skal renses med jævne mellemrum.

Afrimning

Det anbefales at afrime køleskabet, hver gang der er dannet et tykt lag is. Lad dørene stå åbne, og slå strømmen fra, og undgå at bruge skarpe eller mekaniske genstande (knive, sakse m.v.) til at fjerne is fra de indre dele, så du ikke kommer til at beskadige kølekredsløbet.

GIV AGT: Det er helt normalt, at der dannes rim på køleskabets bagvæg, så længe der ikke er for meget.

4. PROBLEMLØSNINGSANVISNING

Støj, mens køleskabet kører

- Følgende lyde er normale, mens køleskabet kører:
- Der kan høres et klik, når kompressoren går i gang eller stopper.
- Der kan høres en brummende lyd, når kompressoren kører.
- Der kan høres boblende eller klukkende lyde, når kølemidlet cirkulerer.
- Selv efter at kompressoren er stoppet, kan der i en kort periode høres klukkende lyde.

Reparationer af køleskabet må kun udføres af kvalificerede serviceteknikere. Forkert udførte reparationer kan medføre ulykker. Kontakt forhandleren, hvis køleskabet skal repareres.

KØLESKABET FUNGERER IKKE

- Er stikket sat rigtigt i stikkontakten?
- Står termostaten på 0 eller Stop?
- Er der strømsvigt?

KØLESKABET KØLER IKKE NOK

- Er termostaten reguleret rigtigt? Stil den på et højere tal
- Har døren stået åben i længere tid?
- Er der blevet opbevaret for store fødevarer i køleskabet?
- Er der blevet sat varm mad i køleskabet?

DER DANNES FOR MEGET RIM

- Har døren stået åben i længere tid? Sluk for apparatet, fjern rimen og sæt det i gang igen.
- Står drejeknappen til regulering af temperaturen på en for lav temperatur (et højt tal)? Stil den på et lavere tal.

DER DANNES FOR MEGET KONDENS

- Har døren stået åben i længere tid?
- Er der blevet opbevaret for store mængder friske fødevarer i køleskabet?
- Er der blevet sat varm mad i køleskabet?

VAND I KØLECELLEN

- Det er helt almindligt, at der forekommer dråber på cellens vægge ved en normal fugtighed i omgivelserne
- Er afløbshullet tilstoppet?

LYSET FUNGERER IKKE

- Er stikket sat rigtigt i stikkontakten?
 - Er der strømsvigt?
 - Pæren udskiftes ifølge anvisningerne på apparatets tekniske kort
- Hvis problemet vedvarer, kontakt venligst den tekniske assistance og opgiv apparatets forkortelse samt hele serienummeret, som er opført sammen med apparatets mærkedata.

TO DØRE

Det anbefales at vente mindst 2 timer med at starte skabet, således at kølesystemet fungerer perfekt.

KONTROLPANEL

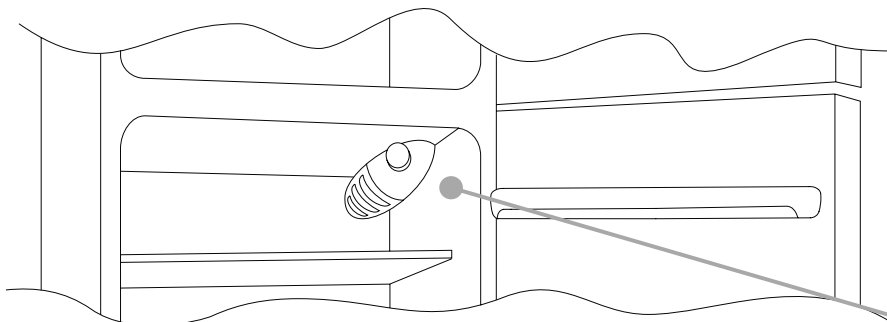

Den termostatboks, der styrer temperaturen i skabet, sidder indvendig i køleafdelingen foroven til højre. Når det kontrolleres, om skabet fungerer, skal det sikres, at termostatknappen ikke står på „0“.

Afrimning og nedfrysning

*Typeskiltet angiver den maksimale mængde madvarer, der kan nedfryses, (se figur 2). Frysefunktionen fungerer uanset termostatknapens stilling.

(Figur 2)



Dette produkt har automatisk afrimning af køleafdelingen.

Vi anbefaler, at fryseren afrimes, hvis rimlaget er mere end 3 mm tykt.

En smule rim eller vanddråber bagest i køleafdelingen, når skabet kører, er helt normalt

Sørg for, at vandfløbet altid er rent. Sørg for, at madvarer ikke rører bagest eller på siderne inde i køleskabet

NB. Dette er typeskiltet. Hvis De har behov for at kontakte vores kundeservice i forbindelse med fejl, skal De bruge de oplysninger, der står på typeskiltet.

Vigtigt: Ved meget høj rumtemperatur kører skabet måske kontinuerligt med det resultat, at der afsættes et lag rim bagest i køleafdelingen. I så fald skal knappen drejes til en lavere indstilling (1-2).

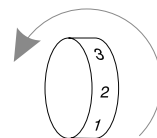

DØRHÆNGSLING I MODSAT SIDE

Hvis dørene ønskes hængslet i den modsatte side, henvises til de medfølgende anvisninger vedrørende de ophæng og hængsler, der er anvendt i Deres model.

A

For at kunne arbejde på skabets bund er det nødvendigt at anbringe eller tippe det i en vinkel på 45°

1

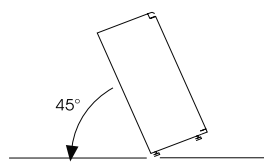

2

Fjern det nederste hængsels skrue, plug og spændeskiver, og tag den nederste dør af

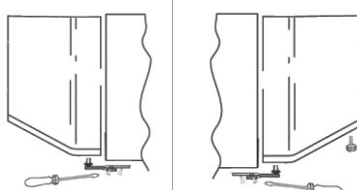

3

Fjern den midterste skrue, og tag den øverste dør af

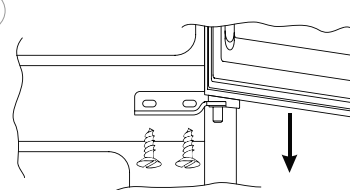

Fjern hæfterne (A) og (B), løs skruerne, og fjern panelet delvist.

4

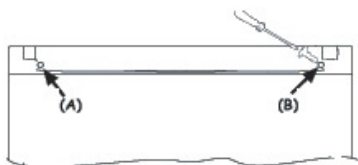

-Skrue højre hængsel af

5

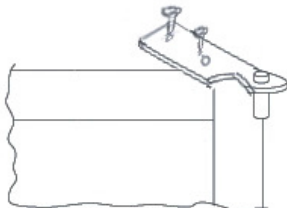

Slå let på øverste venstre hængsel, som findes i tilbehørsættet

6

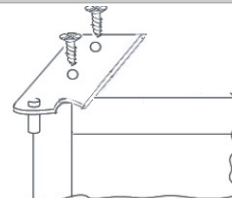

Fjern propperne i venstre side, og sæt dem i i højre side i midterste og nederste ophæng.

7

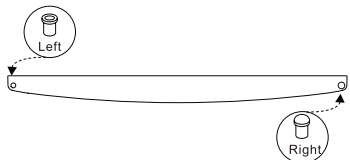

Sæt hængsler og døre på igen nedefra og op efter 1 → 2 → 3

8

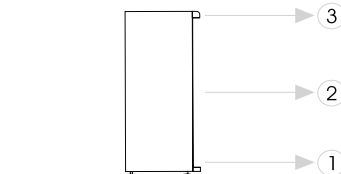

ÎNAINTE DE UTILIZAREA APARATULUI

Acest aparat este destinat numai pentru uz casnic.

Pentru ca acest aparat să funcționeze în cele mai bune condiții, citiți cu atenție instrucțiunile referitoare la prezentarea aparatului și recomandările privind depozitarea și păstrarea alimentelor. Păstrați acest manual pentru referințe ulterioare.

1. După îndepărtarea ambalajului, verificați ca aparatul să nu prezinte deteriorări și ușa să se închidă etanș. Orice deteriorare a aparatului trebuie anunțată în maximum 24 de ore de la livrarea aparatului.
2. Așteptați cel puțin 2 ore înainte de a pune aparatul în funcțiune, pentru a se asigura o funcționare eficientă a circuitului de refrigerare.
3. Verificați ca instalarea și conexiunile electrice să fie realizate de către o persoană calificată, în conformitate cu recomandările producătorului și reglementările locale în vigoare.
4. Curățați interiorul aparatului înainte de a îl pune în funcțiune.

ÎNAINTE DE UTILIZAREA APARATULUI

1. Ambalajul

Materialul utilizat pentru ambalare este reciclabil 100% și este marcat cu simbolul de reciclare. Vă rugăm să respectați reglementările locale referitoare la reciclarea ambalajului. Nu lăsați materialul de ambalare (folie de plastic, bucăți de polistiren etc.) la îndemâna copiilor, deoarece acestea reprezintă o potențială sursă de pericol.

2. Reciclare

Acest aparat este realizat din materiale reciclabile.

Acest aparat este marcat în conformitate cu Directiva Europeană CE/96/2002 referitoare la eliminarea deșeurilor de echipamente electrice și electronice (DEEE). Prin reciclarea corespunzătoare a acestui aparat puteți contribui la reducerea unor potențiale consecințe negative asupra mediului și sănătății persoanelor.

Simbolul  de pe aparat sau de pe documentația aferentă acestuia indică faptul că acest aparat nu trebuie reciclat împreună cu gunoiul menajer ci trebuie reciclat la centrele speciale pentru eliminarea deșeurilor de echipamente electrice și electronice. În momentul în care doriți să nu mai utilizați aparatul, trebuie să îi tăiați cablul de alimentare, să scoateți ușa și rafturile din interiorul aparatului, astfel încât copiii să nu se poată urca pe acestea. Aparatele trebuie reciclate la centrele specializate. Nu lăsați aparatul nesupravegheat, deoarece reprezintă un potențial pericol pentru copii. Pentru mai multe informații referitoare la depozitarea și reciclarea aparatelor uzate, vă rugăm să luați legătura cu autoritățile locale sau cu magazinul de unde ați achiziționat aparatul.

Informație:

Acest aparat nu conține CFC (circuitul de refrigerare conține R134a) sau HFC (circuitul de refrigerare conține R600a) (verificați plăcuța cu date tehnice din interiorul aparatului).

Aparate cu izobutan (R600a):

Izobutanul este un gaz natural care nu are impact asupra mediului dar este inflamabil. De aceea, conductele agentului de refrigerare nu trebuie să fie deteriorate.

Declarație de conformitate

Acest aparat este destinat pentru depozitarea alimentelor și este produs în conformitate cu reglementarea europeană (CE) nr. 1935/2004



Acest aparat a fost proiectat, produs și marcat în conformitate cu:

- măsurile de siguranță din Directiva referitoare la voltajul scăzut CE/95/2006
- cerințele de protecție ale Directivei referitoare la compatibilitatea electromagnetică CE/108/2004

Siguranța electrică este garantată numai dacă aparatul este conectat la un sistem electric prevăzut cu un sistem de împământare eficient și aprobat.



MĂSURI IMPORTANTE PRIVIND SIGURANȚA

Aceste avertizări sunt furnizate pentru siguranța dumneavoastră. Vă recomandăm să le citiți cu atenție înainte de a instala sau utiliza aparatul. Siguranța dumneavoastră este extrem de importantă. În cazul în care aveți nelămuriri cu privire la anumite avertizări sau atenționări, vă rugăm să luați legătura cu un centru de service autorizat.

Instalare

- Acest aparat este greu. Trebuie deplasat cu atenție.
- Este interzisă modificarea aparatului în vreun mod.
- Verificați ca aparatul să nu fie așezat pe cablul de alimentare. În cazul în care cablul de alimentare este deteriorat, acesta trebuie înlocuit numai de către personalul calificat de la centrele de service autorizate sau de către un electrician calificat, pentru a se evita orice pericol.
- Orice lucrări electrice necesare pentru instalarea acestui aparat trebuie realizate de către un electrician autorizat sau de către o persoană calificată.
- Părțile care se încălzesc nu trebuie expuse la acțiunea directă a luminii sau soarelui. Pe cât posibil, aparatul trebuie așezat cu spatele către un perete însă trebuie lăsat un spațiu de ventilație, așa cum este specificat în instrucțiunile de instalare.
- Acest aparat trebuie lăsat după instalare 2 ore înainte de a fi pus în funcțiune, astfel ca agentul de refrigerare să se distribuie uniform.

AVERTIZARE: Nu blocați fantele de ventilație în cazul în care aparatul este incorporat în mobilier.

Siguranța copiilor

- Este interzisă utilizarea acestui aparat de către copii sau de către persoanele cu dizabilități, fără supravegherea atentă a unui adult responsabil.
- Copii trebuie supravegheați și nu trebuie să li să permită să se joace cu acest aparat.

În timpul utilizării

- Acest aparat este destinat numai pentru uz casnic, în special pentru depozitarea alimentelor.
- Alimentele congelate nu trebuie recongelate după ce au fost decongelate.
- Nu depozitați băuturi carbogazoase sau acide în congelator.
- Nu se recomandă consumarea de înghețată imediat după ce a fost scoasă din congelator.
- Nu atingeți alimentele congelate dacă aveți mâinile umede, deoarece există pericolul producerii de „degerături”.

Curățare și întreținere

- Opriți funcționarea aparatului și scoateți ștecherul cablului de alimentare din priză înainte de a efectua orice operațiune de curățare sau întreținere.

- Nu utilizați instrumente ascuțite pentru a îndepărta depunerile de gheață (vezi instrucțiunile de decongelare)

AVERTIZARE: Nu utilizați dispozitive mecanice sau alte mijloace pentru a accelera procesul de decongelare, altele decât cele recomandate de către producător.

AVERTIZARE: Nu deteriorați circuitul de refrigerare.

AVERTIZARE: Nu utilizați aparate electrice în interiorul compartimentelor de depozitare ale aparatului dacă acestea nu sunt recomandate de către producător.

Service

- Orice verificare sau reparație trebuie efectuată numai de către un tehnician calificat de la un centru de service autorizat.
- Nu încercați să reparați dumneavoastră acest aparat. Reparațiile efectuate de către persoane nespecializate pot provoca deteriorări ale aparatului. Luați legătura cu centrele de service autorizate.

La finalul duratei de utilizare a aparatului

OBSERVAȚIE: Înainte de a recicla produsul, opriți funcționarea acestuia și scoateți ștecherul cablului de alimentare din priză. Tăiați cablul de alimentare și verificați ca ușa să rămână închisă. Se recomandă scoaterea acesteia.

APARATELE UZATE CARE NU MAI SUNT UTILIZATE SUNT EXTREM DE PERICULOASE PENTRU COPII!

ATENȚIE: La finalul duratei de utilizare a aparatului, acesta trebuie reciclat în conformitate cu directiva DEEE. Acest aparat conține agent de refrigerare R600a și gaz inflamabil în spuma izolatoare.

- Înainte de a recicla produsul, opriți funcționarea acestuia și scoateți ștecherul cablului de alimentare din priză. Tăiați cablul de alimentare.
- Verificați ca ușa să nu rămână închisă. Se recomandă scoaterea acesteia.



Vă rugăm să citiți cu atenție acest manual înainte de utilizarea aparatului și să îl păstrați pentru referințe ulterioare.

2. Amplasare corectă

Ventilație corespunzătoare

Trebuie asigurată o ventilație corespunzătoare în jurul aparatului astfel încât căldura să se disipeze ușor și să se asigure o refrigerare eficientă și un consum redus de energie. În acest scop, trebuie lăsat un spațiu suficient în jurul frigiderului. Spațiul dintre spatele aparatului și perete trebuie să fie de cel puțin 100mm și distanța de deasupra să fie de cel puțin 200mm. Spațiul din fața aparatului trebuie să permită deschiderea ușii la 160°.

Sursa de alimentare

Aparatul trebuie conectat numai la o priză de curent alternativ monofazic (220-240V ~/50Hz; 230V~/60Hz). În cazul în care fluctuațiile de curent din zona în care locuiți nu se încadrează în limitele menționate mai sus, pentru mai multă siguranță, se recomandă instalarea unui dispozitiv de reglare automată a voltajului. Acest aparat trebuie alimentat de la o priză separată. Priza trebuie să fie prevăzută cu împământare.

Cablul de alimentare

Cablul de alimentare nu trebuie răsucit sau întins prea puternic. Se interzice menținerea cablului de alimentare pe compresorul amplasat în partea din spate a aparatului, deoarece suprafața acestuia este destul de ridicată în timpul funcționării aparatului. Atingerea cablului de alimentare poate duce la dezactivarea izolației sau există pericolul scurgerii de electricitate.

Protecție împotriva umezelii

Evitați amplasarea frigiderului în locuri cu multă umezeală pentru a minimiza posibilitatea ca părțile din metal să ruginescă. În plus, se interzice stropirea cu apă aparatului pentru a se evita dezactivarea izolației sau pericolul scurgerii de electricitate.

2.1 Amplasare corectă

Protecție împotriva căldurii

Frigiderul trebuie amplasat la distanță de orice sursă de căldură și trebuie evitată lumina directă a soarelui.

Amplasare

Suprafața pe care va fi așezat frigiderul trebuie să fie uniformă și stabilă. Aparatul nu trebuie așezat pe materiale moi cum ar fi burete etc. În cazul în care frigiderul nu este așezat la nivel, reglați înălțimea picioarelor frigiderului. Aparatul nu trebuie așezat lângă obiecte care pot produce ecou.

Eliminarea riscurilor

Se interzice amplasarea lângă frigider a unor substanțe volatile sau combustibile cum ar fi gaz, petrol, alcool, lacuri și diluanți etc. Se interzice depozitarea substanțelor mai sus menționate în frigider.

Deplasare

Când este fix sau deplasat, frigiderul nu poate fi așezat pe orizontală sau înclinat la mai mult de 45°.

3. Avertizări

- Apa din alimente sau aerul care pătrunde în interiorul frigiderului prin deschiderea ușii duc la formarea unui strat de gheață în interiorul aparatului. Când grosimea stratului de gheață este mai mare de 2mm, trebuie să decongelezi aparatul.
- Decongelarea compartimentului de congelare se realizează manual. Înainte de a realiza decongelarea, scoateți alimentele, tava pentru cuburi de gheață și raftul și setați butonul pentru reglarea temperaturii la poziția 0 (compersorul se va opri din funcționare). Lăsați ușa deschisă pentru ca gheața să se topească. Ștergeți apa acumulată în partea de jos a congelatorului cu o lavetă uscată. În cazul în care doriți să accelerați procesul de decongelare, puneți un bol cu apă caldă (circa 50^o) în congelator. După terminarea procesului de decongelare, readuceți butonul pentru setarea temperaturii la poziția originală.
- Nu se recomandă utilizarea de apă fierbinte sau a unui uscător de păr în timpul realizării decongelării pentru a se preveni deformarea părților din interiorul aparatului.
- Se interzice utilizarea unor instrumente ascuțite pentru îndepărtarea stratului de gheață de pe alimente sau de pe pereții frigiderului sau congelatorului, pentru a se preveni deteriorarea pereților din interiorul aparatului sau a suprafeței evaporatorului.
- În cazul în care cablul de alimentare este deteriorat, acesta trebuie înlocuit sau reparat numai de către un tehnician de la un centru de service autorizat.

4. Curățare și întreținere

Înlocuirea becului

Pentru înlocuirea becului din interiorul aparatului, procedați astfel:

Scoateți ștecherul cablului de alimentare din priză.

Apăsați clemele de pe părțile laterale ale capacului care acoperă becul și scoateți capacul.

Înlocuiți becul cu unul nou, ale cărui caracteristici să fie identice cu specificațiile de pe plăcuța cu date tehnice din interiorul aparatului.

Puneți capacul la loc și așteptați 5 minute înainte de a introduce din nou ștecherul cablului de alimentare în priză.

5. Probleme în funcționare

1. DACĂ FRIGIDERUL NU FUNCȚIONEAZĂ:

Verificați dacă este o întrerupere a alimentării cu energie.

Verificați dacă ștecherul cablului de alimentare este introdus în priză.

Verificați siguranța.

2. DACĂ FRIGIDERUL RĂCEȘTE PREA PUTERNIC:

Este posibil ca butonul pentru setarea temperaturii să fie reglat la o temperatură prea ridicată.

Dacă așezați direct sub orificiile de aer rece alimente care au un conținut mare de apă, acestea se vor congela mai rapid. Aceasta nu este o problemă de funcționare a aparatului.

3. DACĂ FRIGIDERUL NU RĂCEȘTE SUFICIENT:

Pachetele cu alimente sunt prea înghesuite și se blochează fluxul de aer.

Ați introdus alimente calde sau prea multe alimente în frigider.

Este posibil ca ușa să nu fie bine închisă.

Garnitura de etanșare a ușii este deteriorată.

Nu este asigurată o ventilație optimă a aparatului.

Nu este spațiu suficient între frigider și celelalte obiecte din jurul acestuia.

4. DACĂ ÎN INTERIORUL FRIGIDERULUI ȘI PE PODEA SE SCURGE APĂ:

Verificați dacă orificiul de evacuare și conducta de evacuare sunt blocate.

Verificați dacă tava colectoare este corect așezată.

5. DACĂ SE FORMEAZĂ CONDENS PE EXTERIORUL FRIGIDERULUI:

Este posibil ca pe exteriorul frigiderului să se formeze condens atunci când nivelul de umiditate este ridicat, în special în timpul sezonului uscat. La fel se întâmplă și când turnați apă rece într-un pahar.

Aceasta nu indică o problemă în funcționarea aparatului. Ștergeți umezeala cu un material textil uscat.

6. DACĂ SE AUDE UN ZGOMOT CA ȘI CUM SE SCURGE APĂ:

Un astfel de sunet este produs de circulația agentului de refrigerare. Nu este o problemă în funcționarea aparatului.

7. DACĂ PĂRȚILE LATERALE ALE CARCASEI SE ÎNCĂLZESC:

Părțile laterale ale carcasei aparatului de încălzesc atunci când deschiderile sau închiderile ușii sunt frecvente, când puneți aparatul în funcțiune sau în timpul verii, când temperatura ambientală este foarte ridicată. În astfel de situații, nu atingeți părțile laterale. Acest fenomen se produce ca urmare a disipării căldurii din interiorul aparatului și nu reprezintă o problemă în funcționare.

6. Specificații tehnice

* Pentru detalii referitoare la specificațiile tehnice, vă rugăm să verificați plăcuța cu date tehnice fixată în partea din spate a frigiderului.

* Specificațiile pot fi modificate fără o notificare prealabilă.

FRIGIDER CU UȘĂ DUBLĂ

Așteptați cel puțin două ore înainte de a porni aparatul pentru ca circuitul refrigerant să fie eficient.

PANOU DE CONTROL

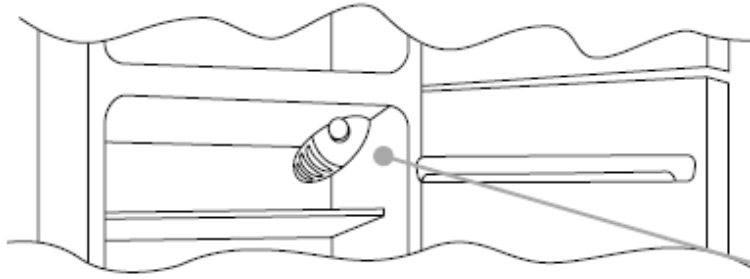

Termostatul este situat în interiorul frigiderului în partea de sus. Pentru a verifica dacă aparatul funcționează, asigurați-vă de faptul că butonul termostat nu este setat pe **OFF**.

DECONGELARE ȘI CONGELARE

Pe plăcuța cu date tehnice este indicată cantitatea de alimente ce poate fi congelată (vezi figura „2”). Congelarea este garantată pe orice setare a butonului.

(Figura 2)



Decongelarea are loc automat în cazul acestui model.

Vă recomandăm să decongelați zona congelatorului atunci când stratul de gheață este mai gros de 3 mm.

Există o cantitate mică de gheață sau picături de apă în spatele compartimentului congelatorului atunci când frigiderul funcționează normal.

Asigurați-vă de faptul că orificiul de evacuare este întotdeauna curat. Asigurați-vă de faptul că alimentele nu ating partea din spate sau părțile laterale ale compartimentului frigiderului.

Observație: Aceasta este plăcuța cu date tehnice. Dacă apelați la un centru de service autorizat în cazul unor defecțiuni, oferiți informațiile menționate pe această plăcuță.

Important: Dacă temperatura camerei este prea mare, aparatul poate funcționa în continuu și se va depozita un strat de gheață în spatele compartimentului frigiderului. În acest caz, rotiți butonul pe setarea cea mai mică (1-2).

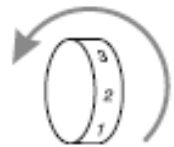

MODIFICAREA DIRECȚIEI DE DESCHIDERE A UȘII

Pentru a modifica direcția de deschidere a ușii, respectați indicațiile cu privire la introducerea balamalelor.

1 Așezați sau aplecați frigiderul la un unghi de 45°, deoarece trebuie să lucrați sub acesta.

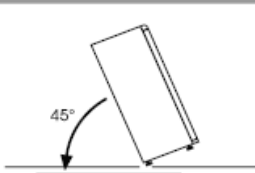

2 Îndepărtați balamaua de jos prin scoaterea șuruburilor și a șaibelor, apoi îndepărtați ușa de jos.

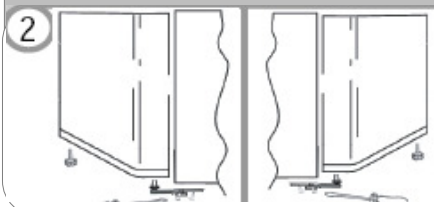

3 Îndepărtați șurubul din mijloc și scoateți ușa de sus.

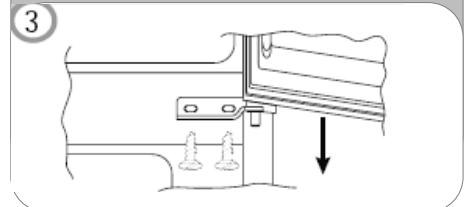

Îndepărtați capacele (A) și (B), slăbiți șuruburile și îndepărtați parțial panou.

4



Deșurubați balamaua din dreapta.

5

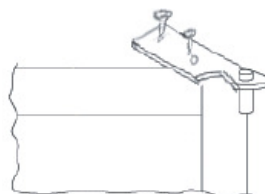

Prindeți balamaua din stânga sus pe care o găsiți în punga cu accesorii.

6

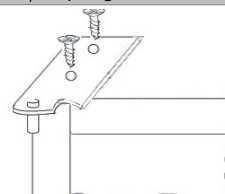

Îndepărtați mufa din partea stângă și introduceți-o în partea dreaptă central și coborâți inserția.

7



Reasamblați balamalele și ușile de jos în sus: 1 □ 2 □ 3.

8

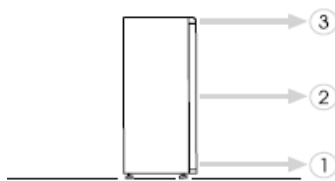

A KÉSZÜLÉK HASZNÁLATA ELŐTT

A készüléket kizárólag háztartási célra tervezték.

A készülék legjobb kihasználása érdekében olvassa el figyelmesen a kezelési utasítást, amely a készülék leírását, valamint az élelmiszerek tárolásával és tartósításával kapcsolatos tanácsokat tartalmazza. Kérjük, őrizze meg a kézi könyvet, hogy a későbbiekben is belelapozhasson.

1. A készülék kicsomagolása után győződjön meg arról, hogy nincs-e sérülés és az ajtó megfelelően záródik-e. A sérülésekről a készülék leszállításától számított 24 órán belül kell a kereskedőt értesíteni.
2. A készülék bekapcsolása előtt várjon legalább két óráig a hűtőkör teljes hatékonyságának biztosítása céljából.
3. Gondoskodjon arról, hogy a telepítést és az elektromos csatlakoztatást szakképzett szerelő végezze a gyártó utasításainak és a helyi biztonsági előírásoknak megfelelően.
4. A használatbavétel előtt tisztítsa ki a készülék belsejét.

A KÉSZÜLÉK HASZNÁLATA ELŐTT

1. Csomagolás

A csomagolóanyag 100%-ban újrahasznosítható, és megtalálható rajta az újrahasznosítást jelző szimbólum. Tartsa be az ártalmatlanítással kapcsolatos helyi előírásokat. A csomagolóanyagokat (műanyag zsákok, polisztién stb.) gyermekektől távol kell tartani, mivel azok potenciális veszélyforrást jelentenek.

2. Kiselejtezés/Ártalmatlanítás

A készülék újrahasznosítható anyagokból készült. A készülék jelölése megfelel az elektromos és az elektronikus berendezések hulladék-elhelyezéséről szóló 2002/96/EK európai irányelvnek (WEEE). A készülék megfelelő kiselejtezésével Ön is segíthet a környezetre és az emberi egészségre gyakorolt potenciálisan kedvezőtlen következmények megelőzésében. A készüléken vagy a kísérő dokumentumokban lévő

szimbólum  azt jelzi, hogy a készülék nem kezelhető háztartási hulladékként, hanem az elektromos és elektronikus berendezések újrahasznosításával foglalkozó gyűjtőhelyre kell szállítani. Kiselejtezésekor tegye használhatatlanná a készüléket a hálózati kábel elvágásával, illetve az ajtó és a polcok leszerelésével, hogy a gyerekek ne mászhassanak be a készülékbe.

A készülék kiselejtezését a hulladék-elhelyezésre vonatkozó helyi előírásokkal összhangban kell végezni és egy speciális gyűjtőhelyre kell szállítani; még néhány napra se hagyja felügyelet nélkül a készüléket, mivel potenciális veszélyforrást jelent a gyerekek számára. A termék kezelésével, visszanyerésével és újrahasznosításával kapcsolatos további információkért kérjük, vegye fel a kapcsolatot az illetékes helyi hivattal, a hulladékkezelő szolgáltattal vagy azzal az üzlettel, ahol a terméket vásárolta.

Tájékoztató:

A készülék nem tartalmaz CFC-t (a hűtőkör R134a hűtőközeget tartalmaz) vagy HFC-t (a hűtőkör R600a-t tartalmaz) (lásd a készülék belsejében lévő adattáblát). Az izobutánt (R600a) tartalmazó készülékek: Az izobután a természetben előforduló, kis környezeti hatást kifejtő, de gyúlékony gáz. Ezért vigyázzon, hogy a hűtőkör csövei ne sérüljenek meg.

Megfelelőségi nyilatkozat

A készülék élelmiszerek tárolására szolgál és az 1935/2004/EK európai rendelettel összhangban készült. A készülék tervezése, gyártása és kiskereskedelmi értékesítése az alábbiakkal összhangban történt:
– a kifeszültségről szóló 2006/95/EK irányelv biztonságtechnikai célkitűzései;
– az elektromágneses kompatibilitásról szóló 2004/108/EK irányelv követelményei.



A készülék elektromos biztonsága csak akkor garantált, ha hatékony és engedélyezett földelő rendszerhez van csatlakoztatva.



FONTOS BIZTONSÁGI UTASÍTÁSOK

A figyelmeztetések az Ön biztonságát szolgálják. Kérjük, hogy a készülék telepítése vagy használatba vétele előtt ismerkedjen meg az utasításokkal. Az Ön biztonsága a legfontosabb. Ha bizonytalan a figyelmeztetések jelentését illetően, kérjük, vegye fel a kapcsolatot az Ügyfélszolgálattal.

Telepítés

- A készülék nehéz. Mozgatásakor körültekintően kell eljárni.
- A műszaki adatok megváltoztatása vagy a készülék bármilyen módon történő módosítása veszélyes. Ügyeljen arra, hogy a készülék alatt ne legyen elektromos hálózati kábel. Ha megsérült a hálózati kábel, akkor a veszélyek elkerülése érdekében a gyártónak vagy a gyártó hivatalos szervizének, vagy egy hasonlóan képzett személynek kell azt kicserélnie.
- A készülék telepítéséhez szükséges elektromos munkákat szakképzett villanyszerelőnek vagy arra illetékes személynek kell elvégezni.
- A készülék felmelegedő részeit nem szabad megérinteni. Hacsak lehet, a készülék hátoldala a fal felé legyen, a szellőzéshez szükséges távolság megtartásával, a telepítési utasításban foglaltak szerint.
- A telepítés után és a bekapcsolás előtt a készüléket 2 órán keresztül állni kell hagyni a hűtőközeg leülepedése céljából.

FIGYELMEZTETÉS: A készülék burkolatában vagy a beépített szerkezetben lévő szellőzőnyílásokat hagyja mindig szabadon.

Gyermekbiztonság

- A készüléket nem használhatják kisgyermekek vagy beteg emberek, hacsak az értük felelős személy nem kíséri figyelemmel a készülék biztonságos használatát.
- Ügyelni kell arra, hogy kisgyerekek ne játszanak a készülékkel.

A készülék használata közben

- A készüléket kizárólag háztartási célra, kizárólag élelmiszerek tárolására tervezték.
- A fagyasztott ételeket a kiolvasztás után nem szabad visszafagyasztani.
- Ne tegyen szénsavas vagy pezsgő italokat a fagyasztóba.
- A jégkrém „fagysérüléseket” okozhat, ha közvetlenül a fagyasztóból fogyasztják.
- Ne vegyen ki semmit a fagyasztóból, ha vizes/nedves a keze, mert az bőr- vagy fagysérüléseket okozhat.

Karbantartás és tisztítás

- A tisztítás vagy a karbantartás megkezdése előtt kapcsolja ki a készüléket és húzza ki a csatlakozódugót.
- A zúzvara vagy a jég lekaparásához ne használjon éles eszközöket. (Lásd a leolvasztási utasításokat)

FIGYELMEZTETÉS: A leolvasztás meggyorsítására ne használjon a gyártó által javasoltól eltérő mechanikus eszközöket vagy más módszereket.
FIGYELMEZTETÉS: Vigyázzon, hogy ne sérüljön meg a hűtőkör.
FIGYELMEZTETÉS: Ne használjon a gyártó által javasoltól eltérő típusú elektromos készülékeket a hűtőgép tárolórekeszeiben.

Szerviz

A készülék szervizelését csak szakképzett szerelő végezheti, és kizárólag eredeti tartalék alkatrészek használhatók.

- Semmilyen körülmények között se próbálja meg saját maga kijavítani a készüléket. A tapasztalatlan személyek által végzett javítások sérüléseket és komoly rendellenességeket okozhatnak. Vegye fel a kapcsolatot a helyi szervizközponttal.

A készülék élettartama végén

MEGJEGYZÉS: A régi termék kiselejtezése előtt kapcsolja ki és csatlakoztassa le a készüléket az elektromos hálózatról. Vágja le és tegye használhatatlanná a csatlakozódugót. Ügyeljen arra, hogy az ajtó ne szorulhasson be (a legjobb, ha leszereli), függetlenül attól, hogy belülről ki lehet-e nyitni vagy sem.

A RÉGI TERMÉK HALÁLOS VESZÉLYT JELENTHET A GYERMEKEKRE!

FIGYELMEZTETÉS: Az üzemi élettartam végén a készüléket a WEEE-irányelvnek megfelelően kell ártalmatlanítani (lásd alább). A készülék R600a hűtőközeget, és a szigetelőhabban gyúlékony gázt tartalmaz.

- A termék kiselejtezése előtt kapcsolja ki és csatlakoztassa le a készüléket az elektromos hálózatról. Vágja le és tegye használhatatlanná a csatlakozódugót.
- Ügyeljen arra, hogy az ajtót ne lehessen teljesen becsukni, függetlenül attól, hogy belülről ki lehet-e nyitni vagy sem (a legjobb, ha leszereli az ajtót).



Kérjük, hogy a használatbavétel előtt olvassa el az utasítást, majd pedig őrizze meg, hogy később is belelapozhasson!

2. HELYES BEÁLLÍTÁS

Megfelelő szellőzés

A megfelelő hőterjedéshez, a hűtőszekrény hatékony működésének eléréséhez és a kis energiafogyasztáshoz jó szellőzésnek kell lennie a hűtőszekrény körül. Ezért megfelelő szabad helynek kell lennie a hűtőszekrény körül. Hátlapja legalább 100 mm-re, oldallapjai legalább 100–100 mm-re legyenek a faltól, a készülék teteje fölött pedig legalább 200 mm szabad helyet kell hagyni. Szabad helyet kell hagyni az ajtó 160°-os nyitásához.

Áramellátás

A hűtőszekrény egyfázisú váltakozó árammal működik (220-240 V~/50 Hz; 230 V~/60 Hz). Ha a felhasználó lakóhelyén a feszültség ingadozás olyan nagy, hogy a feszültség meghaladja a fenti értéket, akkor automatikus feszültségszabályozóval kell ellátni a hűtőszekrényt. A hűtőszekrényhez külön csatlakozóaljzatot kell biztosítani, nem szabad más elektromos készülékekkel közös csatlakozóaljzatot használni. A csatlakozódugót földelt csatlakozóaljzatba kell csatlakoztatni.

Hálózati kábel

A készülék működése közben nem szabad a csatlakozókábelt meghosszabbítani vagy feltekeríteni. Tilos továbbá a hálózati kábelt a hűtőszekrény hátoldalánál lévő kompresszor közelében tartani, amelynek hőmérséklete működés közben meglehetősen nagy. A kompresszorral való érintkezés tönkreteszi a szigetelést vagy elektromos veszteséget okozhat.

Nedvesség elleni védelem

A fémrészek rozsdásodásának elkerülése érdekében ne tegye a hűtőszekrényt nagyon nedves helyre. Ezen kívül tilos a hűtőszekrényt közvetlenül vízzel permetezni, mert meggyengül a szigetelés és elektromos veszteség keletkezik.

Hővédelem

A hűtőszekrényt hőforrástól vagy a közvetlen napsugárzástól távol kell elhelyezni.

Stabil rögzítés

A hűtőszekrény elhelyezésére szolgáló padló legyen sima és szilárd. A hűtőszekrényt nem szabad puha anyagra, például műanyaghabra stb. helyezni. Ha a hűtőszekrény nincs szintben, akkor állítsa be a csavarokkal. A hűtőszekrényt nem szabad visszhangzó tárgyak mellé helyezni.

A veszélyek elkerülése

Nem tanácsos a hűtőszekrényt illékony vagy éghető anyagok, például gáz, benzin, alkohol, lakk és amil acetát stb. közelében elhelyezni. A fent említett anyagok nem tárolhatók a hűtőszekrényben.

A készülék mozgatása

Rögzítéskor vagy mozgatáskor nem szabad a hűtőszekrényt lefektetni, 45 fokos szögnél nagyobb mértékben megdönteni vagy felfordítani.

3. FIGYELMEZTETÉSEK

- Az élelmiszerekben lévő víz, vagy az ajtónyitáskor a hűtőszekrénybe kerülő levegő a készülék belsejében zúzmararéteget képezhet. Gyengíti a hűtőszekrényt, ha a zúzmararéteg vastag, így ha az eléri a 2 mm-es vastagságot, akkor leolvasztást kell végezni.
- A fagyasztórekesz leolvasztása manuálisan történik. A leolvasztás megkezdése előtt tegye át ideiglenesen az ételeket, a jégtálcát és a polcot a hideg tárolókamrába, majd pedig állítsa a hőmérsékletszabályozó gombot a „0” állásba (ekkor nem működik a kompresszor), és hagyja az ajtót nyitva, amíg a jég és a zúzmará leolvad a fagyasztórekesz aljáról. Puha ruhával itassa fel a vizet. A leolvasztás felgyorsítása érdekében egy edényben meleg vizet (kb. 50°C) tehet a fagyasztórekeszbe. A leolvasztás után ne felejtse el eredeti állásába visszaállítani a hőmérsékletszabályozó gombot.
- A belső burkolat alakváltozásának megelőzése érdekében nem tanácsos a fagyasztórekeszt forró vízzel vagy hajszárítóval közvetlenül melegíteni.
- Ugyancsak nem tanácsos éles eszközzel vagy farúddal lekaparni a jeget és a zúzmarát, vagy az edényhez fagyott ételt az edénytől elválasztani azért, hogy ne sérüljön meg a belső burkolat vagy a párologtató felülete.
- Ha megsérült a készülék hálózati kábele, akkor azt csak a gyártó által kijelölt javítóműhely cserélheti ki, mert a cseréhez speciális célszerszámokra van szükség.

4. KEZELÉS ÉS KARBANTARTÁS

Izzócsere

Izzócsere esetén járjon el az alábbiak szerint:

- Kapcsolja le a készüléket a hálózatról.
- Nyomja meg a lámpaburkolat oldalain lévő füleket, és vegye ki a burkolatot.
- Cserélje ki az izzót. Az izzó ajánlott maximális teljesítménye a lámpa melletti címkén található.
- Tegye vissza a lámpaburkolatot és várjon 5 percig a készülék hálózatra történő visszacsatlakoztatása előtt.

5. HIBAELHÁRÍTÁS

1. HA A HŰTŐSZEKRENY NEM MŰKÖDIK

- Ellenőrizze, hogy nincs-e áramszünet.
- Ellenőrizze, hogy a csatlakozódugó be van-e dugva a csatlakozóaljzatba.
- Ellenőrizze, hogy nem égett-e ki a biztosíték.

2. HA A HŰTŐSZEKRENY TÚL ERŐSEN HŰT

- Lehet, hogy a hőmérsékletszabályozó tárcsa túl magas értékre van állítva.
- Ha nagy nedvességtartalmú ételt helyez a hideglevegő-nyílások alá, akkor az étel könnyen megfagyhat.
- Ez nem minősül hibás működésnek.

3. HA A HŰTŐSZEKRENY NEM HŰT MEGFELELŐEN

- Az élelmiszerek túl szorosan vannak egymás mellett, ami akadályozza a hideg levegő áramlását.
- Meleg vagy túl sok élelmiszert helyezett a hűtőszekrénybe.
- Az ajtó nincs rendesen becsukva.
- Megsérült az ajtótomítás.
- A hűtőszekrény nem szellőzik.
- Nincs elegendő távolság a hűtőszekrény és a falak között vagy a hűtőszekrény fölött.
- Lehet, hogy a hőmérsékletszabályozó tárcsa nincs megfelelően beállítva.

4. HA A LEOLVADT VÍZ TÚLCSORDUL A HŰTŐSZEKRENY BELSEJÉBEN VAGY A PADLÓRA FOLYIK

- Ellenőrizze, hogy az elvezetőcső és az elvezető tömlő nem tömődött-e el.
- Ellenőrizze, hogy az elvezető tálca megfelelően van-e elhelyezve.

5 HA LECSAPÓDÁS ÉSZLELHETŐ A HŰTŐSZEKRENY KÜLSŐ OLDALÁN

- Ha magas a páratartalom, például nedves időben, lecsapódás keletkezhet a hűtőszekrény külső oldalán. Ez ugyanolyan jelenség, mint amikor lehűtött vizet töltünk egy üvegpohárba. Ezért ez nem jelent hibát. Száraz ruhával törölje szárazra a felületet.

6. HA VÍZÁRAMLÁSHOZ HASONLÓ HANG HALLHATÓ

- A vízáramláshoz hasonló hang a hűtőközeg áramlásából keletkezik. Ez nem minősül hibának.

7. HA A SZEKRÉNY OLDALLAPJA FELMELEGSZIK

- A szekrény oldallapja akkor melegszik fel, ha az ajtót gyakran nyitják vagy csukják, amikor bekapcsolódik a készülék, illetve amikor a készülék nyáron magas környezeti hőmérsékleten működik. Ebben az esetben ne érintse meg a lapot. A felmelegedés abból adódik, hogy a hő szétszóródik a szekrény belsejében, és nem azt jelenti, hogy valami baj van a hűtőszekrényvel.

6. TECHNIKAI INFORMÁCIÓK

* A részletes műszaki adatokat lásd a hűtőszekrény hátoldalán elhelyezett adattáblán.

* A műszaki adatok előzetes értesítés nélkül változhatnak.

KÉTAJTÓS TÍPUS

A készülék bekapcsolása előtt várjon legalább két óráig a hűtőkör teljes hatékonyságának biztosítása céljából.

KAPCSOLÓLAP

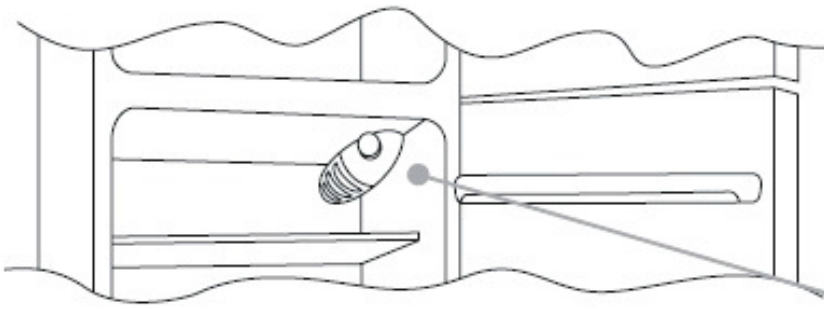

A hőfokszabályozó doboz a hűtőrekesz jobb felső sarkában van. A készülék működésének ellenőrzésékor figyeljen arra, hogy a hőfokszabályozó gomb ne legyen a „0” állásban.

LEOLVASZTÁS ÉS FAGYASZTÁS

A géptörzs lap tartalmazza a lefagyasztható élelmiszerek maximális mennyiségét (lásd a 2. ábrát). A fagyasztás bármelyik gombbeállítással garantált. (2. ábra)

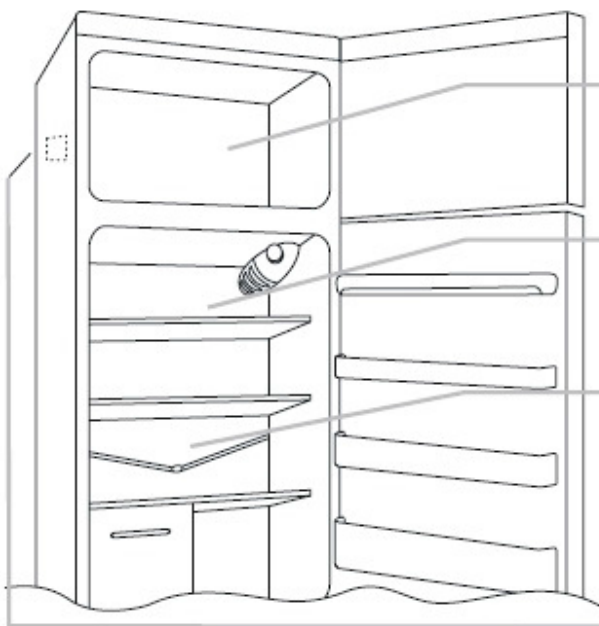

A hűtőrekesz leolvasztása automatikusan megy végbe.

Célszerű a fagyasztórészt leolvasztani, ha a zúzvara vastagsága nagyobb, mint 3 mm.

Kis mennyiségű zúzmara vagy vízcsepp lehet a hűtőrekesz hátoldalán, amikor a fagyasztó normálisan működik.

Ügyeljen arra, hogy a vízvezető nyílás mindig tiszta legyen. Ügyeljen arra, hogy az élelmiszerek ne érintkezzenek a hűtőrekesz hátfalával vagy oldalával.

Megjegyzés: Ez a géptörzs lap. Ha hiba esetén kapcsolatba szeretne lépni az Ügyfélszolgálatlal, kérjük, ne felejtse el megadni a géptörzslapon lévő adatokat.

Fontos! Ha a szobahőmérséklet nagyon magas, akkor előfordulhat, hogy a készülék folyamatosan működik, és zúzmararéteg rakódik le a hűtőrekesz hátoldalán. Ebben az esetben fordítsa el a gombot kisebb értékre (1-2).



AZ AJTÓK NYITÁSI IRÁNYÁNAK MEGVÁLTOZTATÁSA

Az ajtók nyitási irányának megváltoztatásához kövesse a jelzéseket a készülék betéje és csuklótípusa vonatkozásában.

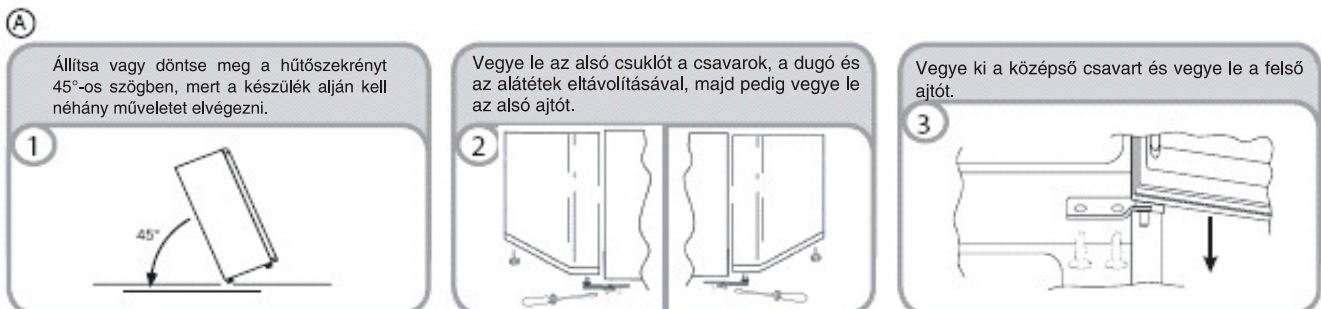

Vegye le az (A) és a (B) spakát, latítsa ki a csavarokat, és kissé húzza ki a panelt.

4

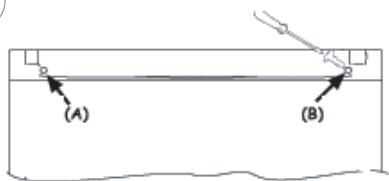

Csavarozza ki a jobb oldali csuklópántot.

5

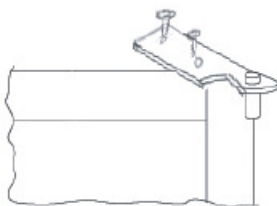

A csuklópánt bal oldalra történő visszaszerelése előtt fordítsa meg a csuklópánt irányát.

6

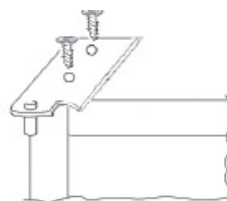

Vegye ki a bal oldali, és helyezze át az ajtó jobb oldalára.

7



Aluról felfelé haladva szerelje be a csuklópántokat és az ajtót, 1 – 2 – 3.

8

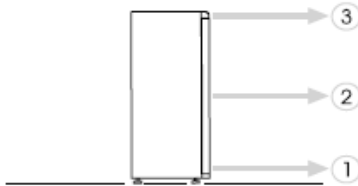

PRED UPORABO APARATA

Vaš novi hladilnik je namenjen samo uporabi v gospodinjstvih.

Priporočamo, da najprej pozorno preberete ta navodila in se tako seznanite s pravilno uporabo aparata in nasveti za shranjevanje živil. Knjižico z navodili shranite, saj jo boste morda še potrebovali!

1. Ko odstranite embalažo, se najprej prepričajte, da aparat ni poškodovan in da se vrata dobro zapirajo. Morebitne poškodbe takoj prijavite prodajalcu, najkasneje v 24 urah.
2. Pred vklopom aparata počakajte vsaj 2 uri, da se hladivo v notranjosti hladilnega tokokroga pravilno razporedi.
3. Strokovnjak naj preveri električno omrežje. Aparat mora biti priključen skladno z vsemi veljavnimi varnostnimi predpisi.
4. Notranjost hladilnega aparata pred uporabo temeljito očistite.

PRED UPORABO APARATA

1. Embalaža

Embalaža je izdelana iz materialov, ki jih je možno v celoti reciklirati; opremljeni so z ustreznimi simboli. Upoštevajte lokalne predpise o odlaganju odpadkov. Pazite, da embalaža (plastične vrečke, kosi polistirola ipd.) ne pridejo v roke otrokom, saj lahko povzročijo zadušitev.

2. Odsluženi aparat

Pri izdelavi aparata smo uporabili materiale, ki jih je mogoče reciklirati. Aparat je označen skladno z določili evropskega predpisa 2002/96/EC o odpadni električni in elektronski opremi. Odsluženi aparat odpeljite na ustrezno deponijo, kjer bodo poskrbeli za razgradnjo. S tem preprečite morebitne negativne posledice na okolje in zdravje oseb. Izdelek je označen skladno z direktivo evropske Gospodarske zbornice 2002/96 o odpadni električni in elektronski opremi (WEEE). S pravilnim načinom odstranjevanja izdelka boste pomagali preprečiti morebitne negativne posledice na okolje in zdravje ljudi, ki bi jih lahko povzročilo nepravilno odstranjevanje aparata.

Simbol  na izdelku označuje, da s tem izdelkom ni dovoljeno ravnati kot z običajnimi gospodinjstvenimi odpadki. Izdelek odpeljite na ustrezno zbirno mesto za predelavo električne in elektronske opreme. Odstranjevanje mora biti opravljeno skladno z lokalnimi okoljevarstvenimi predpisi o odstranjevanju odpadkov. Za podrobnejše informacije o odstranjevanju in predelavi tega izdelka se obrnite na pristojen mestni organ za odstranjevanje odpadkov, komunalno službo ali trgovino, v kateri ste izdelek kupili. Preden zavržete svoj odsluženi aparat, odrežite kabel čim bližje ohišja in onemogočite zapiranje vrat, da se otroci med igranje ne bi mogli zapreti vanj. Ne puščajte aparata nenadzorovanega, ampak ga takoj odpeljite na ustrezno deponijo. Pozanimajte se pri lokalnih oblasteh.

Informacija:

Ta aparat ne vsebuje CFC (uporabljeno je hladivo R134a) ali HFC (hladilni tokokrog vsebuje R600a) (glej tablico s podatki v notranjosti aparata). Aparati z izobutanom (R600a): Izobutan je naravni plin, ki nima škodljivega vpliva na okolje, toda je vnetljiv. Zato pazite, da ne poškodujete cevi v hladilnem tokokrogu.

Izjava o skladnosti

Aparat je namenjen shranjevanju živil in je izdelan skladno z določili evropskega predpisa (EC) št. 1935/2004.



Ta izdelek je zasnovan, izdelan in tržen skladno s predpisi 2006/95/EC in 2004/108/EC.

Električna varnost aparata je zagotovljena le v primeru, da je priključen na učinkovit in preverjen sistem ozemljitve.



POMEMBNA VARNOSTNA NAVODILA

Ta navodila so podana zaradi vaše varnosti. Pred priključitvijo in uporabo aparata jih pozorno preberite in se prepričajte, da ste jih pravilno razumeli. Vaša varnost je namreč ključnega pomena!

Če niste prepričani, da pravilno razumete ta navodila, se posvetujte s pooblaščenim servisom!

Priključitev

Aparat je težak. Pri premikanju bodite previdni. Kakršnokoli spreminjanje značilnosti aparata pomeni tveganje za uporabnika.

Prepričajte se, da aparat ne stoji na priključnem električnem kablu. Če je ta poškodovan, ga mora zamenjati strokovnjak pooblaščenega servisa ali druga ustrezno usposobljena oseba, da se izognete tveganju.

- Vsa dela na električnem omrežju mora opraviti ustrezno usposobljen strokovnjak.

Deli, ki se segrevajo, ne smejo biti dostopni. Če je le mogoče, naj stoji aparat s hrbtno stranjo proti zidu, vendar mora biti vmes dovolj prostora za neovirano kroženje zraka (gl. navodila).

Ko postavite aparat na ustrezno mesto, počakajte vsaj 2 uri in ga šele nato priključite. Med tem časom se bo hladivo pravilno razporedilo.

OPOZORILO: Odprtine za zračenje morajo biti vedno proste!

Varnost otrok

Otroci in osebe, ki niso sposobne razumeti navodil, smejo uporabljati aparat samo pod nadzorom oseb, ki so odgovorne za njihovo varnost.

- Majhne otroke med uporabo aparata nadzirajte in Pazite, da se ti ne bi igrali z aparatom.

Med uporabo

- Aparat je namenjen izključno uporabi v gospodinjstvih, in sicer za shranjevanje živil.
- Zamrznjenih živil, ki so se odtajala, ne smete ponovno zamrzovati.

V zamrzovalniku ne hranite gaziranih pijač.

Sladoled in ledene kocke lahko povzročijo ozeblino, če jih zaužijete takoj po jemanju iz zamrzovalnika.

- Ne jemljite zamrznjenih živil iz zamrzovalnika z vlažnimi rokami, saj bi lahko dobili ozeblino.

Vzdrževanje in čiščenje

- Pred čiščenjem in vzdrževalnimi deli izključite aparat iz električnega omrežja.
- Pri odstranjevanju ledenih oblog si ne pomagajte z ostrimi ali koničastimi pripomočki (gl. navodila).

OPOZORILO: Ne pospešujte odtaljevanja ledene obloge z mehničnimi ali drugimi pripomočki. Upoštevajte navodila proizvajalca!

OPOZORILO: V notranjosti hladilnika ne uporabljajte električnih aparatov, razen če to proizvajalec izrecno dovoljuje.

OPOZORILO: Pazite, da ne poškodujete hladilnega tokokroga!

Servisiranje

- Servisiranje prepustite strokovnjakom pooblaščenega servisa. Zahtevajte uporabo originalnih nadomestnih delov.
- Nikoli ne poskušajte sami popraviti aparata. Nestrokovna popravila pomenijo tveganje za uporabnika in lahko povzročijo še hujšo okvaro.

Po koncu življenjske dobe

- Predno zavržete svoj odsluženi hladilnik, ga izključite iz električnega omrežja in nato odrežite kabel čim bližje ohišja.
- Poskrbite, da se vrata ne morejo zapirati; najbolje, če jih snamete.

STARI GOSPODINJSKI APARATI SO LAHKO OTROKOM SMTRNO NEVARNI!

OPOZORILO: Odsluženi aparat odpeljite na ustrezno deponijo skladno z določili predpisa W.E.E.E. Vaš aparat vsebuje hladivo R600a ter vnetljiv plin v izolacijski peni.



Prosimo, da pred uporabo pozorno preberete to knjižico. Shranite jo, saj jo boste še potrebovali!

PRAVILNA POSTAVITEV

Ustrezno zračenje

Za brezhibno delovanje hladilnega aparata, njegovo učinkovitost in nizko porabo energije je ključnega pomena neovirano zračenje. Zato mora biti okoli hladilnega aparata dovolj prostora. Na hrbtni strani mora biti od zida odmaknjen vsaj 100 mm, ob straneh prav tako 100 mm, nad njim pa vsaj 200 mm. Tudi za odpiranje vrat (za 160 stopinj) mora biti na voljo dovolj prostora.

Napajanje

Hladilnik je namenjen priključitvi na enofazni izmenični tok (220-240)V~/50Hz;230V~/60Hz. Če vrednosti v omrežju zaradi velikih nihanj odstopajo od navedenih, zaradi varnosti uporabite regulator napetosti. Hladilnik mora biti priključen na samostojno vtičnico. Ne uporabljajte razdelilcev. Vtičač se mora prilegati vtičnici z ozemljitvenim vodom.

Priključni kabel

Priključni kabel ne smete podaljševati ali zvijati. Pazite, da kabel ni napeljan tik ob kompresorju na hrbtni strani aparata, ki se med delovanjem zelo segreje. Vročina bi lahko poškodovala izolacijo ali povzročila uhajanje toka.

Zaščita pred vlago

Hladilnika ne postavljajte v zelo vlažen prostor, da se izognete nevarnosti za rjavenje kovinskih delov. Hladilnika ne smete polivati z vodo, saj bi to lahko pokvarilo izolacijo in povzročilo uhajanje elektrinega toka.

Zaščita pred vročino

Hladilnik ne sme stati v bližini virov toplote ali biti izpostavljen neposredni sončni svetlobi.

Stabilnost

Hladilnik postavite na trdna, ravna tla.
Ne postavljajte ga na mehko talon oblogo ipd. Če hladilnik ne stroji ravno, ga uravnajte s pomočjo nožic.
Hladilnik ne postavljajte ob predmet, ki bi lahko povzročil odmev.

Upoštevajte navodila o varnosti

Odsvetujemo postavljanje hladilnika v prostor, v katerem so prisotni vnetljivi plini, bencin, alkohol, lak, vnetljiva olja ipd. Takih stvari ne smete hraniti v hladilniku.

Selitev

Hladilnik prenašajte v pokončnem položaju. Ne polagajte ga v vodoravni položaj oziroma ne nagibajte za več kot 45°, ali celo z zgornjim delom navzdol.

Opozorila

- Voda, ki jo vsebujejo živila, ali ki je prisotna v zraku in vstopa v hladilnik medtem, ko so vrata odprta, se v notranjosti nabira v obliki plasti sreža in ledu. Debelejša ledena obloga zmanjša učinkovitost hladilnika. Ko preseže debelino 2 mm morate hladilnik odtaliti.
- Odtaljevanje zamrzovalnega dela morate opraviti ročno. Najprej odstranite zamrznjena živila, modelček za ledene kocke in polico ter obrnite gumb termostata na "0" (kompresor preneha delovati). Vrata pustite odprta, dokler se led na stali. Vodo, ki se nabere na dnu zamrzovalnika, obrišite z gobo ali mehko krpo. Odtaljevanje lahko pospešite tako, da v zamrzovalnik postavite posodo s toplo vodo (približno 50°C). Na koncu očistite zamrzovalnik. Ne pozabite obrniti gumba termostata nazaj na srednjo vrednost!
- Nikoli ne pospešujte odtaljevanja z vročo vodo ali npr. sušilnikom za lase, saj bi lahko na ta način deformirali stranice!
- Odsvetujemo uporabo ostrih ali koničastih predmetov, saj bi lahko poškodovali aparat.
- Če je priključni električni kabel poškodovan, ga mora zamenjati strokovnjak pooblaščenega servisa, saj so za to potrebna posebna orodja.

Čiščenje in vzdrževanje

Zamenjava žarnic

Žarnico zamenjate na naslednji način:

- Izključite aparat iz električnega omrežja.
- Stisnite jezička ob strani pokrovčka nad žarnico in ga odstranite.
- Nadomestite žarnico z novo enakovredno, maksimalna moč je navedena na nalepki ob žarnici.
- Namestite pokrovček nazaj in počakajte 5 minut, nato pa ponovno priključite aparat na električno omrežje.

Odpravljanje nepravilnosti v delovanju

1. ČE HLADILNI APARAT NE DELUJE

Prepričajte se, da morda ni prišlo do izpada električnega toka.

Preverite, da je vtikač v vtičnici.

Preverite, da ni pregorela varovalka.

2. HLADILNI APARAT PREVEČ HLADI

Morda ni nastavljena ustrezna stopnja.

Če postavite živilo z visoko vsebnostjo vlage tik pod odprtino za pritekanje hladnega zraka, lahko zamrzne.

To ne kaže na okvaro.

3. HLADILNIK NE HLADI DOVOLJ

Morda ste zavojčke zložili preblizu skupaj in onemogočajo kroženje hladnega zraka.

Morda ste v hladilnik postavili večjo količino svežih živil, ali vroče živilo.

Morda vrata niso bila dobro zaprta.

Morda je poškodovano tesnilo na vratih.

Morda je ovirano kroženje zraka okoli hladilnika.

Morda okoli hladilnika (ob straneh in nad njim) ni dovolj prostega prostora.

Morda gumb termostata ni v pravilnem položaju.

4. VODA PRI ODTALJEVANJU TEČE V HLADILNIK IN NA TLA.

Preverite, da ni zamašena cevka za odtekanje vode pri odtaljevanju.

Preverite, da je posoda za odcejanje vode pravilno nameščena.

5. NA ZUNANJIH POVRŠINAH HLADILNIKA SE NABIRA KONDENZ

To se lahko zgodi v vlažnem vremenu, ko je v zraku visoka vsebnost vlage – podobno kot se na kozarcu naberejo kapljice vode, ko vanj vlijete hladno vodo. To ne kaže na okvaro. Obrišite površine s suho krpo.

6. SLIŠI SE, KOT BI SE PRETAKALA VODA.

Ta zvok je posledica pretakanja hladiva. Ne kaže na okvaro.

7. STRANICA HLADILNIKA SE SEGREVA

Če pogosto odprete in zaprete vrata, se stranica segreje, segreje pa se tudi, ko zaženete aparat ali ko hladilnik deluje poleti pri visoki temperaturi v prostoru. Ne dotikajte se stranice, ki se segreva zaradi razprševanja toplote iz notranjosti aparata. To ni okvara!

Tehnični podatki

*Tehnični podatki so navedeni na tablici s podatki na hrbtni strani hladilnika.

*Pridržujemo si pravico do spreminjanja tehničnih specifikacij brez predhodnega obvestila.

DVOVRATNI HLADILNIK

Pred vklopom aparata počakajte vsaj 2 uri, da postane hladilni tokokrog učinkovit.

UPRAVLJALNA PLOŠČA

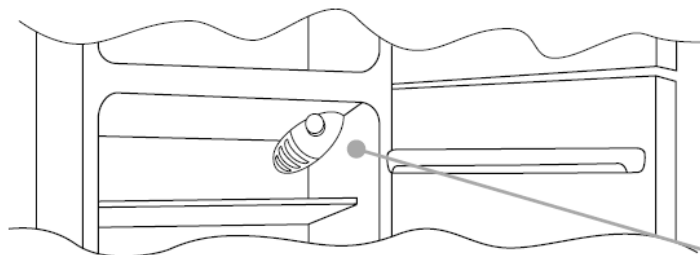

Termostat v hladilnem delu desno zgoraj omogoča upravljanje aparata. Aparat deluje, če gumb termostata ni obrnjen na 0.

ODTALJEVANJE IN ZAMRZOVANJE

Na tablici s podatki je navedena največja dovoljena količina živil za enkratno zamrzovanje (slika 2). Zamrzovanje poteka ne glede na nastavitev termostata.

(Slika 2)

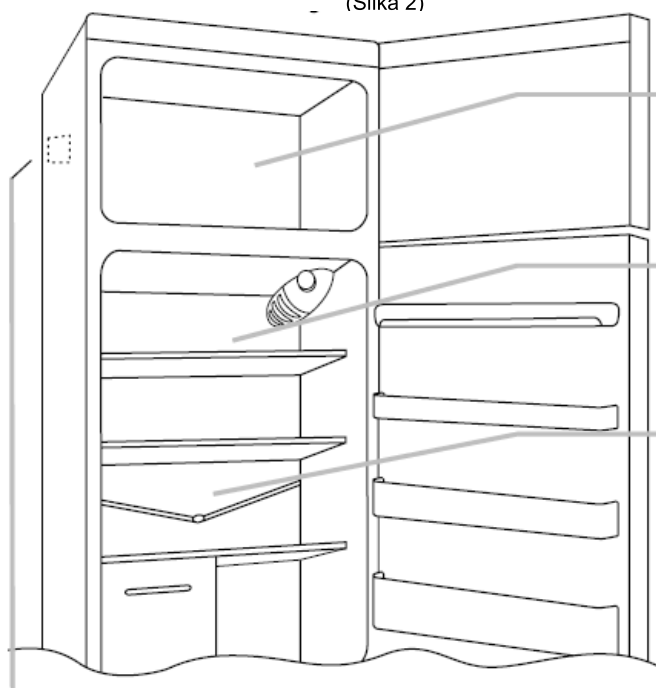

Odtaljevanje hladinega dela poteka samodejno.

Odprtina za odtekanje vode pri odtaljevanju mora biti vedno čista. Pazite, da se živila ne dotikajo stranic.

Manjša količina sreža ali par kapljic vode na zadnji stranici hladilnika med delovanjem je normalen pojav.

Priporočamo, da zamrzovalni del odtalite, ko ledena obloga preseže debelino 3 mm.

Opomba . Tablica s podatki. Ko se v primeru okvare obrnete na pooblaščen servis, navedite tudi na tablici navedene podatke!

Pomembno: Če je v prostoru zelo toplo, lahko deluje hladilnik brez prestanka, in na zadnji stranici se la začne nabirati plast sreža. V tem primeru obrnite gumb termostata na nižjo stopnjo 1-2).

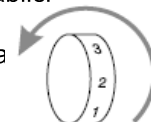

SPREMINJANJE STRANI ODPIRANJA VRAT

Če želite spremeniti stran odpiranja vrat, upoštevajte ustrezna navodila glede na vrsto tečaja, ki je uporabljen za vaš model hladilnika.

Hladilnik nagnite za 45 stopinj, saj potrebujete dostop do spodnjega dela.

1

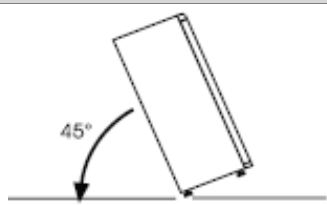

Odstranite spodnji tečaj – odvijte vijake, odstranite zatič in podložke ter snemite spodnja vrata.

2

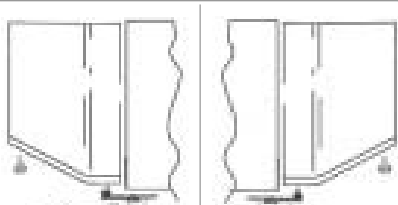

136

Odvijte vijak na sredi in snemite zgornja vrata.

3

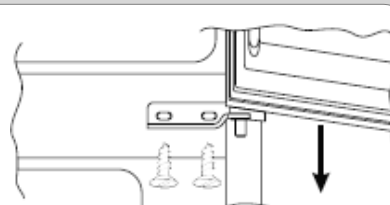

Snemite pokrovčka (A) in (B), zrahljajte vijake in delno snemite zgornjo ploščo.

4

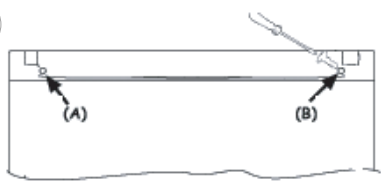

Odvijte desni tečaj.

5

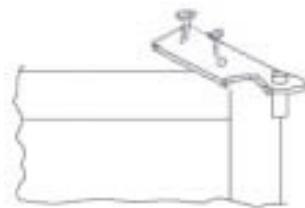

Pred premeščanjem tečaja na levo stran tečaj obrnite.

6

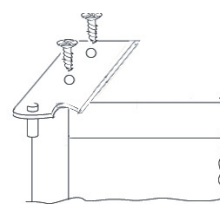

Odstranite čep na levi strani in ga potisnite v luknjo na desni strani vrat

7



Znova sestavite tečaje in namestite vrata – začnite od spodaj navzgor.

8

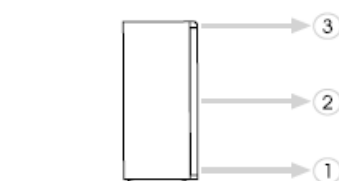

Pred použitím spotrebiča

- Váš nový spotrebič je navrhnutý výhradne pre použitie v domácnosti.

Pre zaistenie najlepšieho využitia spotrebiča si pozorne prečítajte návod na obsluhu, ktorý obsahuje popis spotrebiča a pokyny o skladovaní a uchovávaní potravín. Uschovajte si tento návod pre použitie v budúcnosti.

1. Po vybalení spotrebiča sa uistite, či spotrebič nie je poškodený a či sa dverka zatvárajú správne. Akékoľvek poškodenia nahláste predajcovi do 24 hodín od doručenia spotrebiča.
2. Pred zapnutím spotrebiča počkajte najmenej dve hodiny, pre ustálenie chladiaceho média.
3. Inštaláciu a pripojenie k elektrickej sieti by mal vykonávať kvalifikovaný servisný technik podľa pokynov výrobcu a v súlade s bezpečnostnými predpismi.
4. Pred použitím spotrebiča vyčistite jeho vnútorný priestor.

Pred použitím spotrebiča

1. Obaly

Obalový materiál je 100% recyklovateľný na ktorom je uvedený symbol recyklácie. Pri likvidácii postupujte podľa miestnych predpisov. Plastové obaly (sáčky, polystyrénové diely, atď.) udržiavajte mimo dosahu detí, pretože predstavujú možné nebezpečenstvo.

2. Likvidácia

Spotrebič je vyrobený z recyklovateľných materiálov. Tento spotrebič je označený v súlade s Európskou smernicou 2002/96/EC o Likvidácii elektrických a elektronických spotrebičov (WEEE). Zaistením správnej likvidácie spotrebiča pomôžete chrániť pred možnými negatívnymi vplyvmi na životné prostredie a zdravie ľudí.

Symbol  na spotrebiči alebo v návode znamená, že tento spotrebič nesmie byť likvidovaný s domovým odpadom, ale musíte ho odniesť do príslušného centra na recykláciu elektrických zariadení. Pri likvidácii spotrebiča ho učiňte nepoužiteľným prerezaním sieťovej šnúry a odstránením dverok a políc tak, aby deti nemohli po spotrebiči liezť alebo sa vo vnútri prípadne uväzniť. Spotrebič likvidujte v súlade s miestnymi predpismi o likvidácii, odneste ho do špecializovaného strediska; nenechávajte spotrebič bez dohľadu ani na pár dní, pretože je možným zdrojom nebezpečenstva pre deti.

Pre podrobnejšie informácie o likvidácii a recyklácii spotrebiča kontaktujte miestnu samosprávu, recyklačné stredisko alebo predajňu, kde ste spotrebič zakúpili.

Informácie:

Tento spotrebič neobsahuje CFC (chladiaci okruh obsahuje R134a) alebo HFC (chladiaci okruh obsahuje R600a) (viď výrobný štítok vo vnútri spotrebiča).

Spotrebiče s izobutánom (R600a): Izobután je ekologický zemný plyn ale je horľavý. Preto sa uistite, či nie sú poškodené rúrky chladiaceho média.

Prehlásenie o zhode

- Tento spotrebič je určený pre skladovanie potravín a je vyrobený v súlade s európskou smernicou (EC) Č. 1935/2004.



- Tento spotrebič bol navrhnutý, vyrobený a predáva sa v súlade s:
 - bezpečnostnou smernicou o Nízkom napätí 73/23/EEC;
 - ochranné požiadavky EMC smernice 89/336/EEC, doplnené smernicou 93/68/EEC.
- Elektrická bezpečnosť spotrebiča je zaistená len vtedy, ak je pripojený k účinnému a schválenému systému s uzemnením.



Dôležité bezpečnostné pokyny

Tieto varovania sú v záujme Vašej bezpečnosti. Pred inštaláciou alebo použitím spotrebiča si ho dôkladne prečítajte. Vaša bezpečnosť je najdôležitejšia. Ak si nie ste istí významom varovaní, kontaktujte zákaznícke stredisko.

Inštalácia

- Tento spotrebič je ťažký. Pri premiestňovaní to berte do úvahy.
- Je nebezpečné meniť technické parametre alebo upravovať spotrebič akýmkoľvek spôsobom.
- Zaistíte, aby spotrebič nestál na sieťovej šnúre. Ak je poškodená sieťová šnúra, musí byť vymenená za špeciálny kábel z nášho servisného strediska.
- Akékoľvek elektronické zásahy k inštalácii tohto spotrebiča môže vykonávať len kvalifikovaný servisný technik.
- Časti, ktoré sa zahrievajú, nesmú byť odkryté. Kedykoľvek je to možné, otočte zadný panel spotrebiča smerom k stene ale ponechajte požadovaný priestor pre vetranie.
- Po inštalácii nechajte pred zapnutím v klude 2 hodiny, pre stabilizáciu chladiaceho okruhu.

POZOR: Spotrebič postavte na dobre vetrané miesto.

Bezpečnosť detí

- Tento spotrebič nesmú obsluhovať deti alebo nespôsobilé osoby, ak nie sú pod dohľadom zodpovednej osoby.
- Nedovoľte deťom hrať sa so spotrebičom.

Počas prevádzky

- Spotrebič je navrhnutý len pre použitie v domácnosti, hlavne na skladovanie potravín.
- Mrazené potraviny po odmrázení opäť nezmrádzajte.
- V mrazničke neskladujte stene nápoje.
- Zmrzlinu nekonzumujte ihneď po vybratí z mrazáku, môže dôjsť k „popáleniu mrazom“.
- Nevyberajte potraviny z mrazničky mokrymi rukami alebo vlhkými rukami, pretože sa môžete poraniť.

Údržba a čistenie

- Pred akoukoľvek údržbou najskôr spotrebič vypnite a odpojte od elektrickej siete.

- Nepoužívajte ostré predmety na odstraňovanie námrazy alebo ľadu. (Vid' pokyny pre odmrázovanie).

- UPOZORNENIE: Nepoužívajte mechanické náradie ani iné spôsoby na urýchlenie odmrázovania.

- UPOZORNENIE: Zabráňte poškodeniu chladiaceho okruhu.

- UPOZORNENIE: Vo vnútri spotrebiča nepoužívajte elektrické prístroje, okrem odporúčaných výrobcov.

Servis

- Spotrebič môže opravovať len autorizovaný servis použitím originálnych náhradných dielov. Zoznam servisných partnerov je uvedený na našich webových stránkach www.candy-hoover.cz v sekcii servis.
- Za žiadnych okolností sa nepokúšajte sami opravovať spotrebič. Opravy vykonané neskúsenými osobami môžu spôsobiť úraz alebo poruchu. V prípade potreby kontaktujte autorizované servisné stredisko.

Likvidácia starého spotrebiča

Poznámka: Pred likvidáciou starého spotrebiča ho vypnite a odpojte od elektrickej siete. Odrežte sieťový kábel. Zaistíte, aby sa dvierka nedali zatvárať (najvhodnejšie je ich zložiť), bez ohľadu, či je možné alebo nie otvorenie zvnútra. STARÝ SPOTREBIČ PREDSTAVUJE RIZIKO PRE DETI!

POZOR: Na konci životnosti spotrebiča ho musíte zlikvidovať v súlade s W.E.E.E smernicou. Váš spotrebič obsahuje R600a chladiace médium a horľavý plyn v izolačnej pene.

- Pred likvidáciou starého spotrebiča ho vypnite a odpojte od elektrickej zásuvky. Odrežte zástrčku.
- Zaistíte, aby sa dvierka nedali úplne zatvoriť (najvhodnejšie je odstránenie dvierok).



Prečítajte si prosím tento návod pozorne pred použitím a uschovajte pre prípad použitia v budúcnosti.

2. Správne umiestnenie

Dobré vetranie

Pre odvod tepla, vysokú účinnosť a nízku spotrebu energie je potrebné dobré vetranie. Preto nechajte okolo chladničky dostatočný voľný priestor. Zo zadnej strany najmenej 100 mm od steny, po stranách spotrebiča najmenej 100 mm a z hornej strany spotrebiča najmenej 200 mm. Voľný priestor potrebný pre otvorenie dvierok by mal byť 160°.

Napájanie

Chladnička je vhodná na jednofázový striedavý prúd (220-240)V~/50Hz;230V~/60Hz. Ak je kolísanie prúdu v rôznych krajinách mimo uvedený rozsah, z dôvodu bezpečnosti aplikujte automatický napäťový regulátor. Chladnička musí obsahovať špeciálnu vidlicu sieťového kábla namiesto štandardného. Jeho konektor musí zodpovedať zásuvke s uzemňovacím vodičom.

Sieťový kábel

Kábel nesmie byť predlžovaný ani zmotaný do cievky počas prevádzky. Dbajte na to, aby sa sieťový kábel nedotýkal kompresora na zadnej stene spotrebiča, pretože povrch môže byť horúci počas prevádzky a kontakt s káblom môže poškodiť izoláciu a spôsobiť skrat.

Ochrana proti vlhkosti

Neumiestňujte chladničku na miesta, kde je vysoký obsah vlhkosti, zabránite tým nožnej korózii kovových častí. Spotrebič nesmie byť vystavený vode, pretože to spôsobí nesprávnu izoláciu a skrat.

Ochrana pred teplom

Spotrebič by mal byť umiestnený mimo zdrojov tepla a priameho slnečného žiarenia.

Vyváženie

Povrch, na ktorom bude stáť spotrebič, musí byť pevný a rovný. Neodporúčame žiadny mäkký povrch. Ak nie je spotrebič vyvážený, prispôbte ho pomocou nastaviteľných nožičiek.

Zabráňte nebezpečeniu

Neumiestňujte spotrebič do blízkosti horľavých látok ako je plyn, benzín, alkohol, lak, amylacetát, atď.

Tieto predmety nekladajte do spotrebiča.

Premiestňovanie

Pri premiestňovaní spotrebiča ho nenakláňajte horizontálne ani do uhlu pod 45°.

3. Upozornenie

- ★ Voda obsiahnutá v potravinách alebo vo vzduchu sa dostáva do chladničky pri otvorení dvierok a spôsobuje formovanie námrazy, ovplyvňuje správny chod chladničky v prípade hrubej vrstvy. Keď je hrubšia ako 2 mm, musíte chladničku odmraziť.

- ★ Odmrazovanie chladničky sa vykonáva manuálne. Pred odmrazovaním vyberte potraviny, zásobník ľadu a dočasne uložte na chladné miesto, potom nastavte ovládač teploty do pozície „0“ (kompresor prestane pracovať) a nechajte otvorené dvierka, pokým sa ľad a námraza nerozpustí na dno chladničky. Vodu utrite jemnou handrou. V prípade urýchlenia odmrazovania môžete umiestniť nádobu s horúcou vodou (približne 50°C) do vnútorného priestoru chladničky. Po odmrazení nezabudnite nastaviť ovládač teploty do pôvodnej pozície.

- ★ Nie je vhodné odmrazovať chladničku priamo horúcou vodou alebo fénom na vlasy, pretože môžete poškodiť vnútorný priestor.

- ★ Neodstraňujte ľad a námrazu ani neoddeľujte potraviny, ktoré sú zmrazené dokopy, ostrými predmetmi alebo drevenými paličkami, pretože môžete poškodiť vnútorný priestor chladničky alebo výparníka.

- ★ Ak je poškodený sieťový kábel spotrebiča, musí ho vymeniť servisný technik.

4. Údržba

Výmena žiaroviek

Pri výmene žiarovky postupujte nasledovne:

- Odpojte spotrebič od elektrickej zásuvky.
- Zatlačte na poistky po bokoch krytu žiarovky a zložte ho.
- Vymeňte žiarovku za novú, maximálne hodnoty sú na štítku vo vnútri spotrebiča pri osvetlení.
- Nasadte kryt žiarovky a pred pripojením spotrebiča k elektrickej zásuvke počkajte 5 minút.

5. Odstránenie prípadných problémov

1. Ak chladnička nefunguje:
Skontrolujte, či nie je výpadok prúdu.
Skontrolujte, či je vidlica sieťového kábla pripojená k elektrickej zásuvke.
Skontrolujte, či nie je vypálená poistka.
2. Ak chladnička veľmi chladí:
Ovládač nastavenia teploty je nastavený na vysokú hodnotu.
Ak umiestnite potraviny s veľkým množstvom vlhkosti priamo pod výstup chladného vzduchu, rýchlo namrznú. Toto neznamena poruchu.
3. Ak chladnička dostatočne nechladí:
Potraviny sú balené veľmi tesne pri sebe, čo bráni prúdeniu chladného vzduchu.
Vložili ste niečo horúce alebo veľké množstvo do chladničky.
Dvierka nie sú zatvorené správne.
Tesnenie dvierok je poškodené.
Chladnička nie je vetraná.
Je nedostatočný priestor medzi chladničkou a stenami okolo spotrebiča a nad spotrebičom.
Nastavenie teploty je nesprávne.
4. Pri rozmrazovaní voda tečie po vnútri chladničky a na podlahu:
Skontrolujte, či nie je odtoková hadička upchaná.
Skontrolujte, či je odkvapkávaci zásobník umiestnený správne.
5. Keď sa tvorí kondenzácia na vonkajších stenách chladničky:
Kondenzácia vody sa môže tvoriť na vonkajších stranách, keď je vysoká vlhkosť, napríklad počas vlhkého ročného obdobia. Toto je rovnaký výsledok, ako keď nalejete studenú vodu do pohára. Nejde o poruchu, preto vlhkosť len utrite suchou handričkou.
6. Keď počujete zvuk, ako keď tečie voda:
Zvuk tečúcej vody predstavuje tok chladiacej náplne. Nepredstavuje to poruchu.
7. Keď sa hrejú horné steny chladničky:
Bočný panel spotrebiča sa ohrieva, ak sa dvierka otvárajú veľmi často, pri spustení spotrebiča a keď spotrebič pracuje v lete pri vysokej okolitej vlhkosti. V takom prípade sa nedotýkajte panelu, je to výsledkom odvodu tepla zvnútra spotrebiča a nepredstavuje to poruchu chladničky.

6. Technické údaje

*Pre podrobnejšie technické informácie vid' výrobný štítok na zadnom paneli chladničky.

*Právo na zmenu technických údajov je vyhradené.

KOMBINOVANÁ CHLADNIČKA

OVLÁDACÍ PANEL

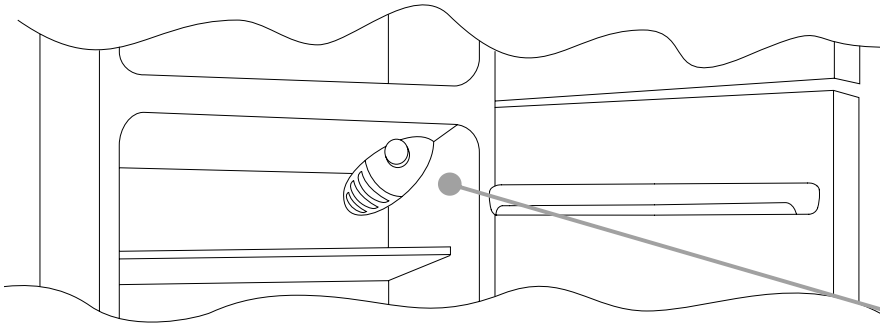

Termostat určený na ovládanie spotrebiča je umiestnený vo vnútri chladničky vpravo hore.

Ak chcete skontrolovať, že zariadenie skutočne funguje, presvedčíte sa, že termostat nie je nastavený v polohe „0“.

ODMRAZOVANIE A MRAZENIE

Popisný štítok stanovuje maximálne množstvo potravín, ktoré je možné zmraziť (viď obrázok 2).

Mrazenie je zaručené vo všetkých polohách ovládača.

(Obrázok 2)



V tomto zariadení je odmravovanie chladničky automatické.

Odporúčame odmravovať priestor mrazničky, ak je vrstva námrazy hrubšia ako 3 mm.

Malé množstvo námrazy alebo kvapiek vody na zadnej stene priestoru chladničky je normálne, ak je chladnička v prevádzke.

Kontrolujte, či je odvod vody voľne priechodný. Uistite sa, že sa potraviny nedotýkajú zadnej steny alebo strán chladničky.

Poznámka: Toto je popisný štítok. Ak potrebujete v prípade porúch kontaktovať servisné oddelenie, nezabudnite poskytnúť informácie uvedené na tomto štítku.

Dôležité: Ak je teplota v miestnosti veľmi vysoká, môže spotrebič pracovať nepretržite a vrstva námrazy sa bude ukladať na zadnej stene chladničky. V takom prípade nastavte ovládač na nižšie nastavenie (1-2).

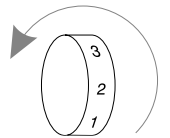

A

Chladničku nakloňte do 45° uhlu, pretože musíte sprístupniť spod spotrebiča.

1

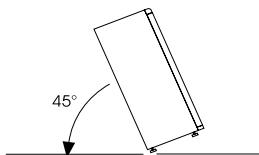

Demontujte spodný záves uvoľnením skrutiek, krytky a podložiek, potom zložte spodné dverka.

2

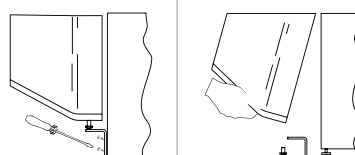

Demontujte strednú skrutku a zložte horné dverka.

3

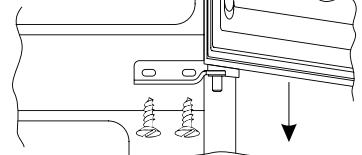

Odstráňte západky (A) a (B), uvoľnite skrutky a čiastočne zložte dosku.

4

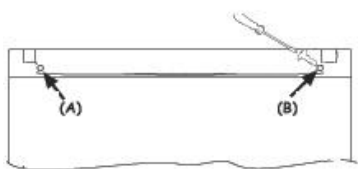

Odskrutkujte pravý záves.

5

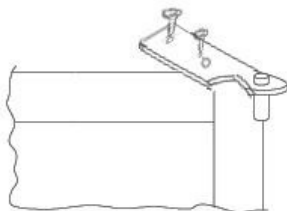

Pretočte horný ľavý záves, ktorý je súčasťou sady s príslušenstvom.

6

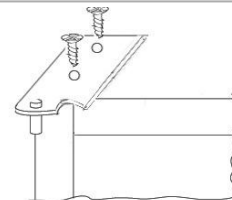

Odstráňte kryt na ľavej strane a vložte ju na pravú stranu strednej a spodnej výplne.

7

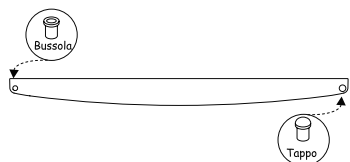

Namontujte späť závesy a dverka, postupujte zdola hore, 1 → 2 → 3.

8

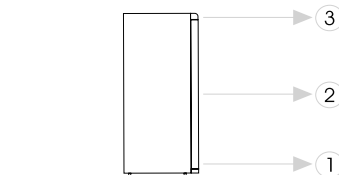

Преди да използвате уреда

Новият уред е създаден само за домашна употреба.

За да използвате уреда по най-правилен начин, моля внимателно прочетете инструкциите за употреба, които съдържат описание на уреда и съвети за неговото съхранение, както и инструкции за съхранение на храни. Пазете инструкциите за бъдещи справки.

1. Опаковка

Опаковъчният материал е 100% рециклируем и носи символа за рециклиране. Като се спазват всички разпоредби за изхвърляне. Съхранявайте опаковъчните материали (пластмасови торбички, полиестерни части и др.) далеч от достъп на деца, тъй като са потенциален източник на опасност.

2. Бракуване /Изхвърляне

Уредът е произведен от рециклируеми материали. Този уред е обозначен в съответствие с Европейска директива 2002/96/ЕО относно отпадъци от електрическо и електронно оборудване (ОЕЕО). Чрез правилното бракуване и изхвърляне на този уред можете да помогнете за предотвратяване на потенциални негативни последици за околната среда и здравето на



хората. Този символ  върху уреда или върху придружаващите го документи показва, че този уред не трябва да се третира като вътрешен отпадък, а трябва да се транспортира до център за рециклиране на електрическо и електронно оборудване. При бракуване на уреда трябва да се премахне захранващия ел. кабел, както и вратите и рафтовете, за да може да се предпазят децата от евентуално качване върху тях. Скрап уреда, в съответствие с местните разпоредби за изхвърляне на отпадъци, трябва да се транспортира до специален център за рециклиране или съхранение. В противен случай, оставен без надзор, той е опасност за деца и др. лица. За допълнителна

1. След разопаковане на уреда, уверете се, че няма повреди и че вратата се затваря правилно. Всяка повреда трябва да се докладват дилъра в рамките на 24 часа от предоставянето на уреда.

2. Изчакайте поне два часа преди да използвате уреда с цел да се гарантира, че хладилната схема е напълно ефективна.

3. Уверете се, че инсталацията и електрическото свързване се извършва от квалифицирани техник и според инструкциите на производителя в съответствие с местните правилата за безопасност.

4. Почистете вътрешността на уреда преди да го използвате.

информация за поправка, възстановяване и рециклиране на вашия уред се обърнете към компетентен местен офис за битови отпадъци или към магазина, от който се закупили уреда.

Информация :

Този уред не съдържа CFC (хладилна верига съдържа R134a) или HFC (хладилната верига съдържа R600a) (написано на фирмената табелка вътре в уреда). Уреди с изобутан (R600a): Изобутанът е безвреден за околната среда газ, но е лесно запалим. Ето защо се уверете, че тръбите за фреон не са повредени.

Декларация за съответствие

Този уред е предназначен за съхранение на храни и е произведена в съответствие с Европейски регламент (ЕО) № 1935/2004.



Този продукт е проектиран, създаден и пуснат на пазара в съответствие с:

-С цел за безопасност на Ниско напрежение Директива 2006/95/ЕО;

- Изискванията за защита на EMC Директива 2004/108/ЕО; Електрическата безопасност на уреда е гарантирана само ако е свързан към ефективна и одобрена система за заземяване.



ВАЖНИ ИНСТРУКЦИИ ЗА БЕЗОПАСНОСТ

Тези предупреждения са създадени за вашата безопасност. Уверете се, че сте разбрали всичко, преди да инсталирате или използвате уреда. Вашата безопасност е от първостепенно значение. Ако не сте сигурни за някое от написаните неща се свържете с Отдел обслужване на клиенти.

Инсталиране

- Този уред е тежък. Трябва да се внимава, когато се мести.
- Много е опасно да се правят опити за промяна на сепцификациите на уреда или на самия него.
- Уверете се, че уреда не пречи на захранващия ел. кабел. Ако захранващия кабел е повреден, той трябва да се смени от производителя или от специализирано лице, с цел избягване на опасност.
- Всяка дейност свързана с електрическите части при инсталирането, трябва да се прави от квалифициран ел. техник или компетентно лице.
- Всички части, които се нагряват трябва да не са изложени на риск. Задната част на уреда трябва да е до стената, но винаги трябва да се оставя място за вентилация, както е посочено в инструкциите.
- Уредът трябва да се остави за 2 часа в покой след инсталиране, преди да го включите, за да се утаи фреона.

Важно : При монтажа на уреда внимавайте да не закрийте отворите за вентилация.

За детска безопасност

- Този уред не е предназначен за употреба от деца или психически лабилни лица, освен ако те не са под адекватен контрол, за да се гарантира тяхната безопасност.
- Децата трябва да се наблюдават, за да не използват уреда за игра.

По време на употреба

- Този уред е създаден само за домашна употреба, за съхранение на годни за консумация храни.
- Замразени храни не трябва да се замразяват отново, след като са били размразени навън.
- Не поставяйте газирани напитки във фризера.
- Ледените близалки могат да предизвикат "скреж"/"студено изгаряне" ако се консумират директно от фризера.
- Не премествайте нищо от фризера ако ръцете ви са влажни/мокри, защото това може да доведе до наранявания или "студено изгаряне".

Поддържане и почистване

- Изключете уреда и извадете захранващия кабел от ел. захранващата мрежа, преди да започнете почистването.
- Не използвайте остри инструменти, за да отстраните леда от фризера (виж инструкции за размразяване).

Важно : Не използвайте механични устройства и други, за да ускорите размразяването, освен препоръчаните от производителя.

Важно : Не използвайте други ел. уреда в отделенията за съхранение на храна, освен препоръчаните.

Важно : Не вредете на хладилната верига.

Обслужване

- Този уред трябва да се поправя от дипломиран инженер и да се използват само оригинални резервни части.
- В никакъв случай не ремонтирайте уреда сами. Извършването на ремонтни дейности от неопитни лица може да причини нараняване или сериозна неизправност. Свържете се с местната служба или център за поправка.

В края на живота на уреда

- Преди да изхвърлите стар продукт изключете го и изключете захранващия кабел. Премахнете всички кабели, които могат да се използват.
- Уверете се, че вратата не може да се повреди (най-добре я откачете), независимо дали може да се отвори отвън или отвътре.

СТАР ПРОДУКТ МОЖЕ ДА Е СМЪРТНОСЕН АКО СЕ ИЗПОЛЗВА ЗА ИГРА!

ВНИМАНИЕ : В края на функционалния живот на уреда той трябва да се изхвърли в съответствие с директивата W.E.E.E (виж по-долу). Този уред съдържа R600a хладилен агент и лесно запалими газове.



Прочетете внимателно инструкциите и пазете това ръководство за бъдещи справки.

2. ПРАВИЛНО ПОЗИЦИОНИРАНЕ

Вентилация

Необходимо е достатъчно пространство за вентилиране около хладилника за лесно разсейване на топлината, висока ефективност на хладилника и ниска консумация на енергия. За тази цел е необходимо да се остави определено свободно пространство около хладилника. Задната част трябва да е на 100мм разстояние от стената, встрани също по 100мм от съседни части, а над горната част трябва да има 200мм пространство. Хладилника трябва да се монтира така, че вратата да се отваря до 160 °.

Захранване

Хладилникът работи само с електрозахранването на една фаза на променлив ток (220-240) V ~ / 50 Hz; 230V ~ / 60 Hz. Ако колебанието на напрежението в района на потребителя е толкова голямо, че надхвърля горния обхват, за безопасност се прилага автоматичен регулатор на напрежение. Хладилникът трябва да е включен в самостоятелен контакт, а да не е включен заедно с други уреди.

Захранващ кабел

Кабелът трябва да не е удължаван или прегънат в намотка по време на работа. Нещо повече, забранено е кабелът да се съхранява близо до компресора на хладилника, защото температурата на повърхността е висока при работа. Докосването му ще повреди изолацията или ще доведе до изтичане на електроенергия.

Защита от влага

Трябва да се избягва използването на хладилника във влажни помещения, за да се предотврати ръждясването на металните части. Забранено е пръскането с вода на хладилника, защото има опасност от късо съединение.

Защита от топлина

Хладилникът трябва да бъде далеч от пряк източник на топлина или пряка слънчева светлина.

Фиксиране

Подът върху който ще се постави хладилника, трябва да бъде равен и твърд. Той не трябва да се поставя върху меки настилки като дунапрен и др. Нивото му може да се коригира чрез крачетата. Трябва да се избягва поставянето му до елементи, които създават ехо.

Да се пази от опасности

Не е желателно хладилника да се намира до изпаряващи се и запалими течности и газове като газ, бензин, спирт, лак и др., които също не бива да се съхраняват и вътре в него.

Преместване

Когато хладилника се премества, той трябва да се накланя не повече от 45°.

3. ВНИМАНИЕ

- Съдържанието на водата в продуктите и навлизания въздух отвън при отваряне на вратите, могат да доведат до образуване на слой лед. Ако този слой е повече от 2мм дебелина, хладилника трябва да се размрази.
- Размразяването на камерата трябва да се прави ръчно. Преди размразяване извадете всички продукти и ги поставете върху охлаждаща табла и задайте с регулатора до позиция "0" (компресора ще спре да работи), оставете вратата отворена, за да се разтопи леда и след това подсушете с кърпа. За да ускорите размразяването може да поставите купа с топла вода (около 50 C). След това настройте отново чрез регулатора на първоначалната позиция.
- Никога не нагрявайте фризера с гореща вода или сешоар, защото можете да деформирате вътрешните части.
- Не е препоръчително да стържете леда или да отделяте замръзналата храна с остри предмети или дървени пръти, защото можете да увредите вътрешността и изпарителя.
- Ако хранящият кабел е повреден е необходимо той да се смени от производителя и е задължително да се използват определени инструменти.

4. ГРИЖА И ПОДДРЪЖКА

Смяна на лампи

Когато сменяте лампите, следвайте инструкциите:

- Изключете уреда от ел.захранването.
- Премахнете капака на лампата.
- Сменете лампата с нова като спазвате инструкциите.
- Поставете капака върху лампата и изчакайте 5 минути преди да включите уреда отново.

5. ОТСТРАНЯВАНЕ НА НЕИЗПРАВНОСТИ

1. КОГАТО ХЛАДИЛНИКА НЕ РАБОТИ

Проверете дали има прекъсване на ел.захранването.

Проверете дали щепсела е включен в контакта.

Проверете дали бушона не е повреден.

2. КОГАТО ХЛАДИЛНИКА СЕ ОХЛАЖДА ПРЕКОМЕРНО

Повреден е циферблатът за температура.

Ако поставите храна, съдържаща влага директно под студен въздух, те веднага ще замръзнат. Това не показва неизправност.

3. КОГАТО ХЛАДИЛНИКА НЕ ОХЛАЖДА

Когато храната е опакована много плътно, студения въздух може да не прониква правилно.

Може да сте поставили нещо горещо или много хранителни продукти.

Вратата може да не е затворена добре.

Уплътнителят на вратата може да бъде увреден.

Хладилника не може да се вентилира.

Може да има недостатъчно просторство от горната част и от двете страни.

Регулаторът за температура не работи правилно.

4. КОГАТО ИМА ИЗЛЯТА ВОДА В ХЛАДИЛНИКА ИЛИ НА ПОДА В РЕЗУЛТАТ НА РАЗМРАЗЯВАНЕТО

Проверете дали изходящата тръба или маркуча не са запушени.

Проверете дали съдът, в който се събира размразената вода е поставен правилно.

5.КОГАТО ИМА КОНДЕНЗ ВЪРХУ ХЛАДИЛНИКА

Може да се образува конденз от външната страна,когато влажността е висока и повреме на мокър сезон. Избърсва се със суха кърпа,не е причина за притеснение.

6. КОГАТО ЧУЕТЕ ЗВУК КАТО ПАДАЩА ВОДА

Когато се чува този звук,това е хладилния агент и не е причина за неизправност.

7. КОГАТО ВЪНШНАТА ЧАСТ НА УРЕДА СЕ НАГРЯВА

Страничният панел на кутията затоплен, когато вратата се отваря или затваря често и когато устройството работи през лятото с високо атмосферна външна температура, в такъв случай, не докосвайте панела, това е резултат от разсейване на топлината от вътрешността на кутията, и не означава, че нещо не е наред с хладилника.

6.ТЕХНИЧЕСКИ СПЕЦИФИКАЦИИ

* За подробни технически спецификации,моля консултирайте се с табелката на гърба на хладилника.

* Спецификациите подлежат на промяна без предварително известие.

ДВОЙНА ВРАТА

Изчакайте поне 2 часа преди да използвате уреда, за да може да се гарантира фреон схемата да е ефективна.

КОНТРОЛНА ТАБЛИЦА

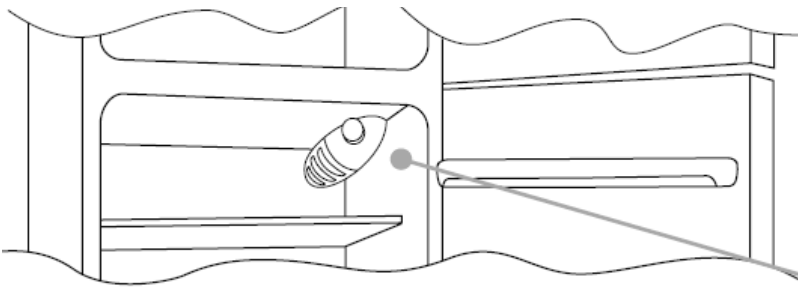

Термостатът се намира вътре в хладилника горен десен ъгъл. За да проверите дали уреда функционира уверете се, че копчето на термостата не е настроено на OE0.

РАЗМРАЗЯВАНЕ И ЗАМРАЗЯВАНЕ

Място за максимално количество храна, което може да бъде замразено, (виж " фиг. 2). Замразяването е гарантирано с копчето за настройка.

(Фигура 2)

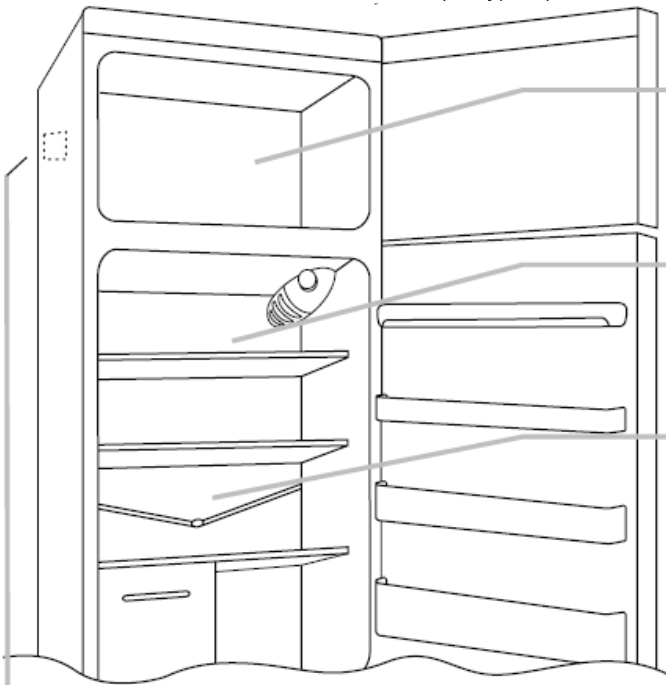

При този продукт, размразяването на хладилните отделения е автоматично.

Убедете се, че отделената вода е винаги чиста. Удедете се, че храната не докосва задната част или стените на хладилното отделение.

Малко количество лед или капки вода на задната част на хладилните отделения, когато уреда работи е нормално.

Препоръчваме да размразявате камерата когато дебелината на леда е над 3 мм.

N.B . Това е таблица с данни . Ако се нуждаете от сервиз в случай на проблеми, не забравяйте да им дадете информацията от тази таблица.

Важно: Ако температурата в стаята е много високо, уреда може да работи непрекъснато и да има слой от скреж, разположен по задната част на хладилното отделение. В този случай завъртете копчето на по-ниска степен (1-2).

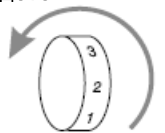

РАЗМРАЗЯВАНЕ И ЗАМРАЗЯВАНЕ

При промяна на посоката на отваряне на вратата, следвайте инструкциите посочени по-долу, отнасящи се за вашия уред .

Наклонете уреда на ъгъл 45°, за да може да работите по дъното на хладилника

1

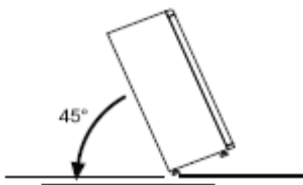

Преместете пантите от дъното, като развиете винтовете, тапите и шайбите, след това свалете долната вратата.

2

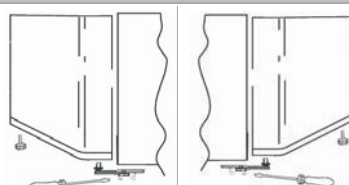

Махнете средните винтове и свалете горната врата.

3

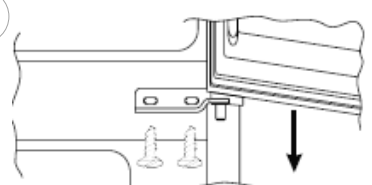

Махнете средните винтове и свалете горната врата.

4

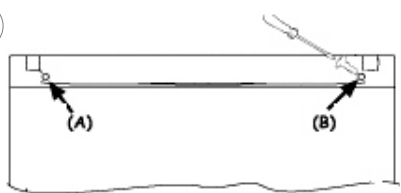

Развинтете дясната панта.

5

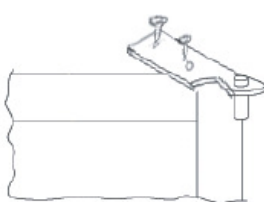

Поставете лявата панта, намираща се в комплекта.

6

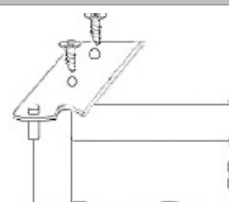

Махнете тапата намираща се в ляво и я поставете от дясно като леко я намествате .

7



Демонтирайте пантите и вратите като започнете от дъното към върха 1, 2, 3.

8

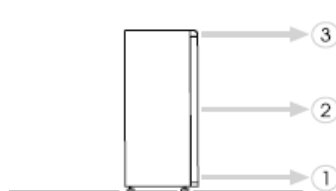

PRIJE KORIŠTENJA UREĐAJA

Vaš novi hladnjak proizveden je isključivo za korištenje u domaćinstvu.

Da osigurate najbolje korištenje hladnjaka, pažljivo pročitajte ove upute za uporabu koje sadrže opis uređaja i savjete za pohranu i čuvanje hrane. Čuvajte ovu knjižicu jer će vam trebati i ubuduće.

1. AMBALAŽA

Ambalaža uređaja izrađena je od 100% reciklirajućeg materijala i označena je odgovarajućom oznakom. Odložite ambalažu u skladu s lokalnim propisima o odlaganju otpada. Materijal od ambalaže (plastične vreće, stiropor i sl.) držite dalje od dohvata djece jer za njih mogu biti izvor opasnosti.

2. ODLAGANJE STAROG ELEKTRIČNOG UREĐAJA

Ovaj uređaj proizveden je korištenjem materija koji se mogu reciklirati.

Uređaj je označen u skladu s europskomsmjernicom 2002/96/EZ-a o "otpadu električne i elektronske oprema" (WEEE).

Pravilnom i sigurnom odlaganju ovog proizvoda možete pomoći i Vi te tako spriječiti potencijalne negativne posljedice za okolinu i ljudsko zdravlje koje inače mogu biti uzrokovane neodgovarajućim odlaganjem ovog proizvoda.

Oznaka na proizvodu pokazuje da ovaj proizvod ne može biti tretiran kao kućni otpad.

Ovaj proizvod mora biti predan na odgovarajuće sabirno mjesto za recikliranje električne i elektronske opreme.

Odlaganje mora biti izvršeno u skladu s lokalnim ekološkim propisima za odlagališta otpada.

Za opširnije informacije o tretmanu, recikliranju ili korištenju ovog proizvoda kao otpada, molimo da kontaktirate svoj lokalni gradski ured, službu vašeg lokalnog odlagališta otpada ili trgovinu gdje ste kupili proizvod.

1. Nakon što raspakirate uređaj, provjerite da nije oštećen i da se vrata ispravno zatvaraju.

Bilo kakvo oštećenje na uređaju morate prijaviti prodavaču unutar 24 sata od isporuke.

2. Prije prvog uključivanja hladnjaka pričekajte najmanje 2 sata (pustite da miruje) prije nego ga uključite kako bi osigurali da sustav za hlađenje postigne potpunu radnu učinkovitost. Isti postupak obavezno ponovite i nakon transporta ili preseljenja hladnjaka.

3. Budite sigurni da je električna instalacija na koju spajate uređaj izvedena prema zahtjevima proizvođača i u suglasnosti sa lokalnim sigurnosnim propisima.

4. Prije korištenja hladnjaka, operite unutrašnjost.

Važne informacije:

Ovaj hladnjak ne sadrži CFC sredstvo za hlađenje, nego sadrži R134a ili R600a sredstvo za hlađenje. Ako model hladnjaka sadrži R600a-sredstvo za hlađenje izobutan (pogledajte pločicu sa tehničkim podacima u unutrašnjosti hladnjaka), znači da se radi o prirodnom plinu koji nije štetan za prirodni okoliš ali je zapaljiv.

Kada prevozite ili postavljate hladnjak obratite posebnu pažnju i pazite da se ne oštete dijelovi sklopa za hlađenje. U slučaju da se to dogodi pazite da u blizini nema otvorenog plamena ili izvora iskrenja i na nekoliko minuta dobro prozračite prostoriju u kojoj je uređaj smješten.

Izjave o sukladnosti:

Prije prvog uključivanja hladnjaka pričekajte Ovaj uređaj namijenjen je za čuvanje hrane i proizveden je u skladno europskoj direktivi (EC) br. 1935/2004.



Ovaj uređaj je dizajniran, proizveden i prodavan sukladno europskim direktivama:

- 73/237EEC o električnoj sigurnosti niskog napona,

- sigurnosnim zahtjevima "EMC", direktiva 89/336/EEC i izmjene 93/68/EEC.

Važna napomena:

Električna sigurnost uređaja zajamčena je samo ako je uređaj spojen na provjerenu i ispravno uzemljenu električnu instalaciju..



VAŽNE SIGURNOSNE NAPOMENE

Niže navedena upozorenja odnose se na vašu sigurnost. Budite sigurni da ste ih u potpunosti razumjeli prije instalacije ili korištenja uređaja. Vaša sigurnost je najvažnija.

Ako ste nesigurni u navedena značenja ili upozorenja molimo da se obratite ovlaštenom servisu.

INSTALACIJA UREĐAJA

- Ovaj uređaj je težak, budite oprezni pri pomicanju ili prenošenju.
- Vrlo je opasna izmjena tehničkih karakteristika ili preinaka uređaja na bilo koji način.
- Budite oprezni i pazite da uređaj ne stoji na glavnom električnom kablju. Ako se glavni električni kabel ošteti, morate ga zamijeniti posebnim kablom kojeg možete nabaviti u ovlaštenom servisu.
- Bilo koji radovi na uređaju povezani s električnim napajanjem moraju biti izvedeni od strane kvalificirane osobe.
- Hladnjak ne smije biti u blizini grijaćih tijela. Kada god je to moguće, stražnja strana hladnjaka mora biti udaljena od zida kako bi se osigurala odgovarajuća ventilacija (kako je navedeno u ovim uputama za uporabu).
- Prije prvog uključivanja hladnjaka pričekajte najmanje 2 sata (pustite da miruje) prije nego ga uključite, kako bi osigurali da sustav za hlađenje postigne potpunu radnu učinkovitost. Isti postupak obavezno ponovite i nakon transporta ili preseljenja hladnjaka.

UPOZORENJE: uređaj mora biti postavljen na mjesto gdje je uvijek osigurana dobra ventilacija.

SIGURNOST ZA DJECU

- Ovaj uređaj nije namijenjen za uporabu osobama (uključujući i malu djecu) sa smanjenim fizičkim, osjetilnim ili mentalnim sposobnostima te osobama bez iskustva i znanja, osim ako ih koriste uz nadzor osobe odgovorne za njihovu sigurnost ili od iste osobe dobiju pravilne upute za korištenje uređaja.
- Pazite i nadzirite djecu kako se nebi igrala s uređajem.

TIJEKOM UPORABE UREĐAJA

- Ovaj uređaj namijenjen je isključivo za korištenje u domaćinstvu i to samo za čuvanje hrane.
- Zaleđena hrana ne smije se ponovno zaleđivati.
- Ne stavljajte u ledenicu vruća i muzirajuća pića.
- Kockice leda mogu izazvati ozljede ako se konzumiraju odmah nakon vađenja iz ledenice.
- Ne vadite hranu iz ledenice ako su vam ruke vlažne ili mokre, to može izazvati ozljede na koži.

ČIŠĆENJE I ODRŽAVANJE

- Prije radova na čišćenju i održavanju isključite hladnjak i odvojite ga iz zidne utičnice.
- Za čišćenje naslaga inja ili leda nemojte koristiti oštre predmete (pogledajte upute za odleđivanje hladnjaka).

UPOZORENJE: pri odleđivanju hladnjaka, nemojte koristiti mehanička sredstva da ubrzate postupak odleđivanja. Pazite da se ne ošteti sustav za hlađenje na stražnjoj strani hladnjaka. U unutrašnjosti hladnjaka nemojte koristiti nijedan električni uređaj, osim onih koji su dozvoljeni od strane proizvođača.

OVLAŠTENI SERVIS

- Popravci i servis ovog uređaja moraju biti izvedeni isključivo od strane ovlaštenog servisa uz korištenje originalnih rezervnih dijelova.
- Ni pod kojim uvjetima ne popravljajte hladnjak sami. Popravci izvedeni od strane neovlaštene osobe mogu izazvati ozljede osoba i ozbiljan kvar uređaja. Za popravke se obratite isključivo ovlaštenom servisu.

KRAJ RADNOG VIJEKA ELEKTRIČNOG UREĐAJA

NAPOMENA: prije nego se namjeravate riješiti starog električnog uređaja (npr. hladnjaka) odrežite električni kabel i onesposobite utikač. Osigurajte da se vrata uređaja ne mogu zaglaviti (najbolje je da ih uklonite) bez obzira na to da li se mogu otvoriti iznutra. **SVAKI STARI HLADNJAK, MOŽE BITI IZVOR OPASNOSTI U DJEČJOJ IGRI.**

UPOZORENJE: na kraju radnog vijeka, uređaj mora biti odložen prema lokalnim propisima za odlaganje električne i elektronske oprema (WEEE). Hladnjak u izolacijskim dijelovima sadrži zapaljivi plin R600a.

Pažljivo pročitajte ove upute za uporabu. Čuvajte ovu knjižicu jer će vam trebati i ubuduće.

2. ISPRAVAN POLOŽAJ HLADNJAKA

Dobra ventilacija

Za visoku radnu učinkovitost, manju potrošnju električne energije i raspršivanja topline koja nastaje radom, hladnjaku je potrebno je osigurati dobru ventilaciju. Iz tih razloga, oko hladnjaka uvijek mora biti dovoljno slobodnog prostora. Stražnjom stranom hladnjak mora biti udaljen od zida najmanje 100 mm, bočnim stranama 100 mm od okolnih predmeta a od gornje ploče do visećih elemenata 200 mm. Slobodan prostor potreban je i za otvaranje vrata pod 160

Električno napajanje

Hladnjak se može spojiti samo na jednofaznu električnu mrežu napona 220-240V/50 Hz. Ako neujednačenost napona u električnoj mreži prelazi navedene vrijednosti, za sigurno korištenje hladnjaka potrebno je ugraditi automatski regulator napona. Hladnjak mora biti spojen na zasebnu zidnu utičnicu, ne spajajte na istu utičnicu više električnih uređaja. Utičnica mora imati vod za uzemljenje.

Električni kabel

Električni kabel hladnjaka ne smije biti previše savijen ili omotan u klupko. Isto tako pazite da električni kabel ne dodiruje sklop za hlađenje na stražnjoj strani hladnjaka koji se tijekom rada uređaja zagrijava i može oštetiti izolaciju kabla.

Zaštita od vlage

Ne postavljajte hladnjak na mjesto gdje ima previše vlage. Prisutnost vlage može izazvati pojavu hrđe na metalnim dijelovima uređaja. Također je zabranjeno hladnjak izravno prskati vodom jer to može izazvati opasne probleme u električnom napajanju.

Zaštita od topline

Hladnjak mora biti postavljen dalje od izvora topline i izravnog sunčevog svjetla.

Stabilno postavljanje

Pod na koji ja postavljen hladnjak mora biti ravan i tvrd. Hladnjak ne smije stajati na mekanim podovima kao npr. spužvaste podne obloge i sl. Ako hladnjak nije u istoj ravnini, podesite ravninu pomoću vijaka na nožicama uređaja (8).

Spriječite opasnost

U blizini hladnjaka nije preporučljivo držati hlapljive ili zapaljive tvari kao što su plin, petrolej, alkohol, boje i lakovi i sl. Isto tako navedene tvari zabranjeno je pohraniti u hladnjak.

Premještanje i transport

Pri postavljanju, premještanju ili transportu, hladnjak ne smije biti postavljen vodoravno, gornjom stranom prema dole ili nagnut za više od 45°.

3. UPOZORENJA

- Voda koju sadrži hrana ili ulazak zraka u hladnjak pri otvaranju vrata mogu izazvati pojavu sloja inje ili leda na unutarnjim stijenkama hladnjaka. To može oslabiti radnu učinkovitost hladnjaka i zato odledite hladnjak kada sloj postane deblji od 2 mm.
- Odleđivanje prostora ledenice izvodi se ručno. Prije odleđivanja izvadite hranu, posudicu za kockice leda i police iz prostora hladnjaka. Gumb termostata postavite na položaj **0** (na kojem kompresor ne radi) i ostavite vrata hladnjaka otvorenima sve dok se led i inje ne otope. Voda nastala otapanjem iscurit će kroz otvor u dnu hladnjaka. Unutrašnjost hladnjaka obrišite mekanom krpom. Odleđivanje možete ubrzati tako da u prostor ledenice postavite zdjelu s toplom vodom (ne više od 50°C). Nakon odleđivanja postavite gumb za podešavanje temperature u izvorni položaj.
- Tijekom odleđivanja prostor ledenice zabranjeno je izravno zagrijavati vrućom vodom ili npr. sušilom za kosu. Takvi postupci mogu izazvati nepopravljive deformacije na unutarnjim stijenkama uređaja.
- Također je zabranjeno strugati led ili inje kao i odvajati posude s hranom koje su se možda zaljepile na stijenke uređaja pomoću oštih i tvrdih predmeta. Takvi postupci mogu oštetiti unutarnje stijenke hladnjaka ili površinu isparivača.
- Ako se glavni električni kabel ošteti, morate ga zamijeniti posebnim kablom kojeg možete nabaviti u ovlaštenom servisu. Savjetujemo da zamjenu kabla izvede ovlašteni servis jer su za zamjenu potrebni posebni alati.

4. ČIŠĆENJE I ODRŽAVANJE

Vanjske dijelove hladnjaka očistite vlažnom mekanom krpom.

Čišćenje unutrašnjosti hladnjaka:

- prostor ledenice (ako postoji) očistite nakon što se u potpunosti odledi,
 - unutrašnjost hladnjaka povremeno očistite pomoću spužve, mlake vode i neutralnog detrdženta, isperite i osušite mekanom krpom.
- Za čišćenje uređaja nemojte koristiti oštra sredstva (vim, metalne spužvice), sredstva na baz otapala (acetone, alkohol i sl.), ocat ili sredstva za uklanjanje mrlja.

U slučaju da hladnjak nećete koristiti duže vrijeme, postupite kako slijedi:

1. ispraznite hladnjak,
2. odvojite utikač iz zidne utičnice,
3. odledite i očistite unutrašnjost hladnjaka,
4. ostvite vrata prtvorenima kako bi spriječili stvaranje plijesni, neugodnih mirisa i oksidacije.

Zamjena žarulje u unutrašnjosti hladnjaka:

- prije zamjene žarulje odvojite utikač iz zidne utičnice,
- pritisnite umetke na bočnim stranama poklopca žarulje i uklonite ga,
- zamijenite žarulju novom maksimalne snage 10 W,
- ponovno postavite poklopac žarulje i pričekajte 5 minuta prije nego ponovno priključite uređaj na Električnu mrežu.

5. RJEŠAVANJE MANJIH PROBLEMA U RADU

1. Ako hladnjak ne radi:

- provjerite ima li električne energije,
- provjerite spoj utikača i zidne utičnice,
- provjerite ispravnost osigurača,

2. Ako hladnjak prekomjerno hladi:

- možda je gumb termostata postavljen na previsoki položaj,
- ako je hrana s velikim sadržajem vlage položena izravno ispod otvora za zrak, brže će se zalediti ali će hladnjak duže raditi, to ne znači da se radi o kvaru,

3. Ako hladnjak ne hladi dovoljno:

- možda su paketići hrane postavljeni preblizu jedan do drugog te nema dovoljne cirkulacije hladnog zraka,
- vrata nisu ispravno zatvorena,
- možda je oštećena brtva na vratima,
- možda je premali razmak između hladnjaka i zida ili okolnih predmeta,
- možda gumb termostata nije ispravno podešen,

4. Ako odleđena voda curi u unutrašnjost hladnjaka ili na pod:

- provjerite da otvor za otjecanje vode ili odvodna cijev nisu začepljeni,
- provjerite da li je posudica za sakupljanje vode ispravno postavljena,

5. Kondenzat na vanjskim dijelovima hladnjaka:

- pojava kondenzata na vanjskim dijelovima hladnjaka moguća je zbog prevelike vlažnosti u zraku, to ne znači da se radi o kvaru uređaja, ova kondenzacija je slična kao kada se po staklu prolije vruća voda, obrišite i osušite vanjske dijelove hladnjaka,

6. Ako začujete zvukove kao npr. kapanje/žuborenje vode:

- ovakvi zvukovi su uobičajeni i nastaju od cirkulacije sredstva za hlađenje, to ne znači da se radi o kvaru uređaja,

7. Ako se kućište hladnjaka zagrijava :

- bočne stranice hladnjak mogu se zagrijati ako su vrata otvorena ili se često otvaraju, ako je uređaj tek započeo s radom ili je okolna temperatura u prostoriji visoka. U tom slučaju ne dirajte stranice jer je to rezultat širenja topline iz unutrašnjosti kućišta uređaja i ne znači da se radi o kvaru ili neispravnom radu hladnjaka.

6. TEHNIČKE KARAKTERISTIKE

Za detaljne tehničke karakteristike pročitajte podatke navedene na pločici koja se nalazi na stražnjoj strani hladnjaka.

Tehničke karakteristike uređaja mogu se mijenjati bez prethodne najave.

KOMBINIRANI HLADNJACI

Prije prvog uključivanja hladnjaka pričekajte najmanje 2 sata (pustite da miruje) prije nego ga uključite kako bi osigurali da sustav za hlađenje postigne potpunu radnu učinkovitost. Isti postupak obavezno ponovite i nakon transporta ili preseljenja hladnjaka.

КОНТРОЛНА ТАБЛИЦА

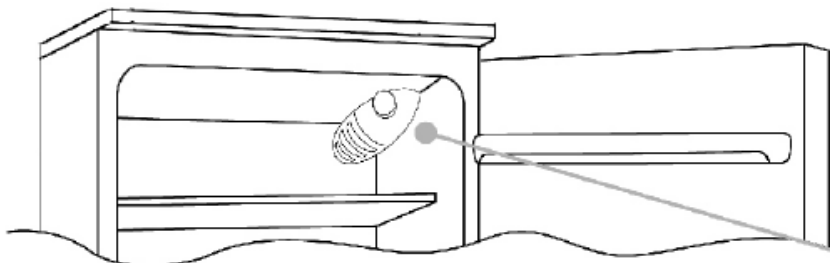

Gumb termostata za kontrolu temperature uređaja nalazi se u unutarnjem prostoru hladnjaka s gornje desne strane. Da provjerite da li uređaj funkcionira, budite sigurni da gumb termostata nije postavljen na položaj "0" ..

ЗАЛЕЂИВАЊЕ I ODLEЂИВАЊЕ

Na pločici s tehničkim podacima navedena je maksimalna količina hrane koja se može zaleđiti (pogledajte sliku 2). Zaleđivanja je zajamčeno na bilo kojem položaju gumba termostata.

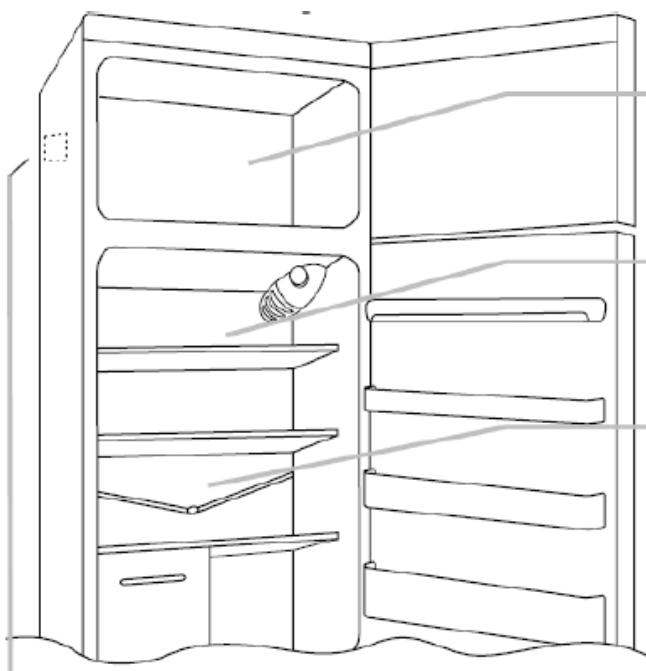

Na ovom modelu, odleđivanje hladnjaka izvodi se automatski.

Preporučujemo da ledenicu odledite kada je slojinja na unutarnjim stijenkama ledenice deblji od 3 mm.

Dok hladnjak radi, pojava manje količineinja ili kapi vode na stražnjoj stijenki uređaja je uobičajena.

Pazite da je otvor za odvod vode uvijek čist. Pazite da hrana ne dodiruje stražnju stijenku hladnjaka.

NAPOMENA: ovdje se nalazi pločica s tehničkim podacima. Ako vam je u slučaju kvara uređaja potrebna pomoć ovlaštenog servisa, ne zaboravite mu pročitati podatke s pločice.

UPOZORENJE: ako je temperatura prostorije gdje se nalazi hladnjak previsoka, uređaj će možda raditi neprekidno a na stražnjoj stijenki hladnjaka brže će se nataložiti slojinja. U tom slučaju postavite gumb termostata na niži položaj (1 – 2).

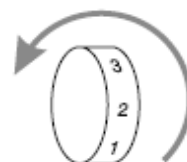

PROMJENA SMJERA OTVARANJA VRATA

Da promijenite smjer otvaranja vrata, slijedite upute s obzirom na vrstu šarki i umetaka ugrađenih na vaš model uređaja. Savjetujemo da se za promjenu smjera otvaranja vrata obratite ovlaštenom servisu.

Postavite uređaj na pod ili pod kutem od 45° jer ćete morati raditi pri dnu uređaja.

1

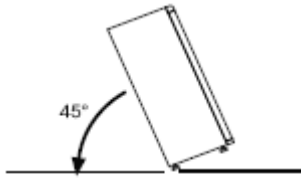

Skinite donju desnu šarku tako da odvijete vijke i uklonite kapice i podložne pločice. Zatim uklonite donja vrata.

2

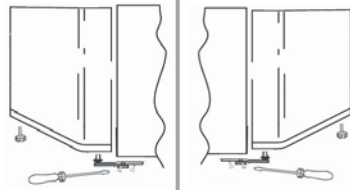

Uklonite srednji vijak i uklonite gornja vrata.

3

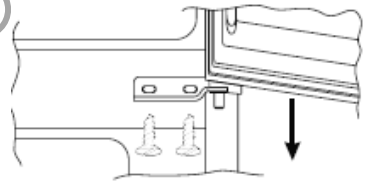

Uklonite kapice A i B, odvijte vijke i privremeno uklonite masku.

4

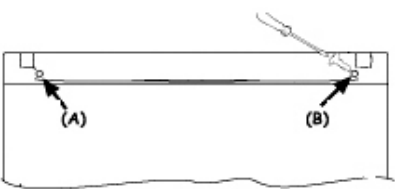

Odvijte desnu šarku.

5

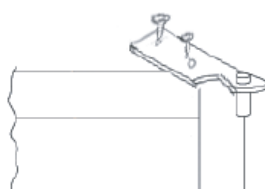

Namjestite gornju lijevu šarku.

6

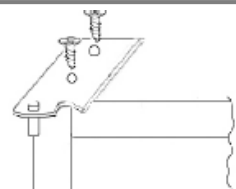

Uklonite kapicu s lijeve strane i umetnite je na desnu stranu središnjeg i nižeg umetka.

7



Ponovno namjestite šarke i vrata radeći od dna prema vrhu 1 2 3..

8

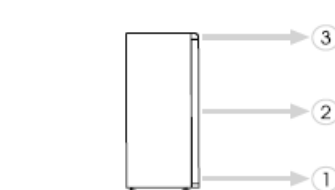

ПЕРЕД ВВЕДЕННЯМ ПРИЛАДУ В ЕКСПЛУАТАЦІЮ

- Даний пристрій призначений для використання в домашніх умовах.

Просимо уважно ознайомитися з даною інструкцією, щоб правильно і швидко зрозуміти роботу нового пристрою. Підкресліть ті елементи, які у вашому розумінні є особливо важливими. Зберігайте цю інструкцію так, щоб в майбутньому можна було її ще раз прочитати, а також, у випадку передачі пристрою іншим особам, передати його разом з даною інструкцією.

1. Після того як Ви розпакували прилад, переконайтеся, що його не було пошкоджено під час транспортування. У разі виявлення будь-яких пошкоджень, зверніться до торгової організації протягом 24 годин.
2. Для гарантованого забезпечення правильного функціонування приладу зачекайте 2 години до того, як під'єднати його до головного джерела живлення.
3. Перш ніж під'єднати прилад до мережі електроживлення слід упевнитися, що значення напруги на щитку відповідає напрузі електричної мережі у Вашому помешканні.
4. Після встановлення добре вимийте внутрішні елементи теплою водою з оцтом.

ПЕРЕД ВИКОРИСТАННЯМ ПРИЛАДУ

1. Упаковка

Пакування приладу на 100% виконано з матеріалу, який слід утилізувати.

2. Цей прилад має маркування згідно з Європейською Директивою 2002/96/ЄС щодо відпрацьованого електричного та електронного устаткування (WEEE). Відповідна утилізація відпрацьованого продукту сприяє уникненню потенційно шкідливих для здоров'я людей і навколишнього середовища наслідків, причиною яких є неналежна утилізація відпрацьованого продукту.



■ Таке маркування вказує на те, що цей прилад не можна трактувати як комунальні відходи.

Продукт слід передати до відповідного пункту, який збирає електричне та електронне устаткування з метою рециклінгу.

Утилізація має проводитися згідно з місцевими нормативами щодо охорони навколишнього середовища, які стосуються утилізації відходів. Більш докладну інформацію на тему поводження, регенерації та рециклінгу цього продукту можна отримати в місцевих органах, комунальних службах або в магазині, у якому продукт був придбаний.

ІНФОРМАЦІЯ

Якщо у Вашій моделі використано холодоагент ізобутан R600a (інформація знаходиться на щитку всередині приладу), який є природним та нешкідливим для навколишнього середовища, проте легкозаймистим газом, потрібно дотримуватися заходів безпеки під час

транспортування та монтажу приладу таким чином, щоб не пошкодити жодний з елементів охолоджувального контуру. Якщо, незважаючи на запобіжні заходи, трапиться пошкодження, то необхідно уникати відкритого полум'я та джерел займання, а також провітрити приміщення на декілька хвилин.

ДЕКЛАРАЦІЯ ВІДПОВІДНОСТІ

Виробник нижчеописаного пристрою, про який йдеться далі, заявляє виключно на власну відповідальність, що цей продукт відповідає основним вимогам щодо безпеки та охорони здоров'я, викладеним у відповідних постановках ЄС, а також на вимогу відповідних органів влади доступними є результати тестів, які можуть вимагатися від продавця пристроїв, особливо по відношенню до Декларації відповідності CE, опублікованої виробником або за згодою виробника. **CE**

Додатково виробник заявляє, що описані в цій інструкції елементи пристрою, які безпосередньо використовуються у роботі зі свіжими харчовими продуктами, не містять жодних токсичних речовин.

 Цей пристрій відповідає сучасним вимогам правил безпеки. Також доводимо до Вашого відома, що цей виріб сертифікований згідно з вимогами безпеки органом по сертифікації промислової продукції Державним комітетом України з питань технічного регулювання та споживчої політики державна система сертифікації УкрСЕПРО.



Інструкції з техніки безпеки

Ця техніка призначена тільки для зберігання продуктів. Будь-яке інше використання вважається небезпечним, і виробник не несе відповідальність за будь-які збитки, пов'язані з таким використанням.

ВСТАНОВЛЕННЯ

Техніку необхідно установити таким чином, щоб завжди була можливість дістатися мережевого штепселя.

У разі пошкодження мережевого шнуру, його необхідно замінити, звернувшись до виробника, сервісного агента або персоналу аналогічної кваліфікації. Це забезпечить уникнення негативних наслідків.

Перед підключенням приладу до мережі, переконайтеся, що напруга на табличці технічних даних відповідає напрузі в Вашому домі. Табличка технічних даних знаходиться всередині приладу, в лівому нижньому куті холодильної камери.

Виробник не несе відповідальність за будь-яку шкоду, спричинену незаземленою системою електропроводки.

Після того, як Ви встановили холодильник, почекайте, принаймні, дві години, перед тим як його включити.

РЕКОМЕНДАЦІЇ

- Не зберігати у морозильній камері скляні пляшки або банки з рідиною (особливо газовані напої). Пляшки та банки можуть лопнути у процесі заморожування.

- Напої з високим вмістом спирту щільно закрити і зберігати в морозильній камері у вертикальному положенні.

- Уникайте контакту з охолоджувальними поверхнями, особливо мокрими руками. Це може призвести до опіків або поранень.

- Не слід класти до рота заморожені продукти та лід одразу після того, як їх витягнули з морозильної камери.

Чищення

Регулярно протирайте зовнішню поверхню холодильника вологою тканиною. Для чищення внутрішньої поверхні використовуйте розчин харчової соди і води. Не використовуйте абразивні засоби для чищення.

Відливний отвір розташовується в центрі задньої частини холодильника. Не блокуйте цей отвір та регулярно очищуйте його.

Застереження

• Не використовуйте адаптери та розгалужувачів, які можуть зумовити перегрівання і навіть займання приладу.

• Для під'єднання приладу не можна використовувати старі, деформовані кабелі живлення.

• Не можна згинати або скручувати кабелі живлення.

• Не дозволяйте дітям бавитися з приладом. Прослідкуйте, щоб діти В ЖОДНОМУ РАЗІ не сідали на полиці/ящики та не спиралися на дверцята приладу.

• Не застосовувати гострі металеві предмети для видалення шарів інею з камери морозильника, оскільки вони можуть пошкодити систему охолодження і спричинити пошкодження, які не підлягатимуть ремонту. Для видалення інею слід використовувати пластиковий скребок, який постачається разом із приладом.

• Не під'єднуйте прилад до мережі електроживлення мокрими руками.

Даний пристрій не призначений для використання особами (дітьми) з обмеженими фізичними, чуттєвими або психічними можливостями, або особами, які не мають досвіду або не ознайомлені з пристроєм, експлуатація може відбуватися під наглядом або згідно з інструкцією експлуатації пристрою, переданої особами, які відповідають за їхню безпеку. Слід звертати увагу на дітей, щоб вони не гралися з пристроєм.



Будь-ласка
прочитайте уважно
дану інструкцію.

ПРАВИЛЬНЕ ВСТАНОВЛЕННЯ

Належна вентиляція

При встановленні приладу слід забезпечити хорошу вентиляцію повітря, це забезпечить вищу продуктивність роботи та знизить споживання електроенергії. Відстань між стіною та холодильником має бути не менша ніж 100 мм, бокова відстань між іншими предметами також має перевищувати 100мм, зверху відстань має бути не менше ніж 200 мм. Також слід залишити простір для відкривання дверцят 160°.

Електричне під'єднання

Під'єднайте прилад до мережі з напругою 220-240Вт і частотою 50Гц. або 230Вт і частотою 60Гц.

Перш ніж під'єднати прилад до мережі електроживлення слід упевнитися, що значення напруги на щитку відповідає напрузі електричної мережі у Вашому помешканні.

Шнур живлення

Не використовуйте адаптери та подовжувачі, які можуть зумовити перегрівання і навіть займання приладу. Прослідкуйте, щоб шнур не торкався до компресора, температура якого є досить високою. Це може спричинити пошкодження ізоляції .

Захист від вологи

Задля запобіганні появи корозії, не ставте прилад в приміщенні з високим рівнем вологи. Забороняється виливати воду на прилад, щоб не було короткого замикання.

Захист від перегрівання

Слід уникати високої температури та прямого сонячного світла. Рекомендуємо встановлення пристрою в холодному, сухому, добре провітрюваному приміщенні. Установка близько до джерела тепла (обігрівачів, плит і т.д.) є категорично неправильною (оскільки це призведе до перенавантаження компресора, а відповідно до значного підвищення споживання електроенергії).

Належна фіксація

Встановіть прилад на горизонтальній поверхні у стабільне та рівне положення. З цією метою слід використати дві передні ніжки, які допомагають знівелювати нерівності підлоги.

Подалі від небезпеки

Не рекомендовано встановлювати прилад біля таких легкозаймистих речовин, як газовий балон, канистра з бензином, резервуар з пальмовою олією і т.д.

Транспортування

При транспортуванні холодильник не можна нести в горизонтальному положенні або під нахилом більше ніж 45°, або догори низом.

УВАГА!

❖ Волога, яка міститься всередині продуктів чи яка потрапляє в середину при відкриванні дверцят, може утворювати іній на стінках холодильника. Товстий шар інію може зменшити ефективність роботи приладу. Коли іній буде більше 3 мм, холодильник слід розморозити.

❖ Рекомендується розморозувати холодильник кожен раз, коли утворюється товстий шар інею. Для прискорення процесу розморозування залиште дверцята холодильника відкритими, а саму техніку вимкніть. Для видалення льоду з внутрішньої частини не використовуйте гострі або механічні предмети (ножі, ножиці або будь-які інші предмети, крім рекомендованих заводом-виробником). Це допоможе запобігти пошкодженню контуру циркуляції хладагенту.
ПРИМІТКА: невелика кількість льоду на задній панелі холодильника є нормальним явищем.

❖ Не рекомендовано при розмороженні морозильної камери використовувати гарячу воду чи фен, це може призвести до деформації внутрішніх частин камери.

❖ Завжди витягуйте мережевий штепсель з розетки, перед тим як почати чистити/розморозувати холодильник, або перед тим як змінити лампочку і т.д.

❖ У разі пошкодження мережевого шнуру, його необхідно замінити, звернувшись до виробника, сервісного агента або персоналу аналогічної кваліфікації. Це забезпечить уникнення негативних наслідків.

ЧИЩЕННЯ ТА ДОГЛЯД

- **Перед очищенням прилад необхідно від'єднати від мережі електроживлення.**
- Не очищуйте прилад, поливаючи його водою.
- Морозильну камеру приладу слід періодично очищувати розчином двовуглекислої соди та теплої води.
- Аксесуари слід мити окремо, використовуючи мильну воду. Не мийте аксесуари у посудомийній машині.
- Не використовуйте для миття абразивні м'які засоби, детергенти або мило. Після очищення сполосніть чистою водою і витріть насухо. Після завершення миття під'єднайте штепсель приладу до розетки. Зверніть особливу увагу на те, що робити це необхідно сухими руками.
- Для економії енергії та більшої продуктивності роботи приладу конденсатор, розміщений позаду приладу, потрібно очищати віничком один раз на рік.

Заміна лампочки в холодильнику

Для заміни лампочки, вимкніть прилад з розетки. За допомогою пласкої викрутки підніміть решітку і зніміть прозору кришку. Викрутіть лампочку і замініть її лампочкою того ж типу і тієї ж напруги (макс. 10 вт). Встановіть кришку назад і через 5 хвилин увімкніть прилад.

Усунення несправностей

Якщо у Вас виникли будь-які труднощі, будь ласка, зв'яжіться з нашою сервісною службою. Проте невеликі або очевидні несправності часто можна вирішити самостійно. Насправді, несправності можуть бути викликані неправильним використанням або установкою або непридатними зовнішніми умовами, і в цих випадках відповідальність за усунення несправностей залишається за Вами.

ХОЛОДИЛЬНИК НЕ ПРАЦЮЄ

- Переконайтеся, що мережевий штепсель вставлений в розетку до кінця.
- Переконайтеся, що терморегулятор не встановлений в положенні «0» або Стоп.
- Переконайтеся, що є електроживлення.

ТЕМПЕРАТУРА В ХОЛОДИЛЬНИКУ НЕДОСТАТНЬО НИЗЬКА

- Переконайтеся, що терморегулятор встановлений правильно. Встановіть більш низьку температуру.
- Переконайтеся, що двері холодильника не були залишені відкритими надто довго.
- Переконайтеся, що Ви не зберігаєте занадто багато продуктів у холодильнику.
- Переконайтеся, що Ви не поклали гарячі продукти в холодильник.

ЗАНАДТО БАГАТО ІНЕЮ

- Переконайтеся, що двері холодильника не були залишені відкритими надто довго. Вимкніть холодильник, розморозьте, а потім увімкніть його знову.
- Переконайтеся, що терморегулятор не встановлений на занадто низькій температурі. Встановіть більш високу температуру.

ЗАНАДТО БАГАТО КОНДЕНСАЦІЇ

- Переконайтеся, що двері холодильника не були залишені відкритими надто довго.
- Переконайтеся, що Ви не зберігаєте занадто багато продуктів у холодильнику.
- Переконайтеся, що Ви не поклали гарячі продукти в холодильник.

ВОДА В МОРОЗИЛЬНІЙ КАМЕРІ

- Кілька крапель води на стінках холодильника є нормальним явищем, особливо якщо в кімнаті підвищена вологість.
- Переконайтеся, що відливний отвір не заблоковано.

ОСВІТЛЕННЯ НЕ ПРАЦЮЄ

- Переконайтеся, що мережевий штепсель вставлений в розетку до кінця.
- Переконайтеся, що є електроживлення.
- Щоб зняти лампочку, дотримуйтесь інструкцій, що містяться в технічному описі приладу або в даному керівництві.

Якщо проблема не була усунена, зверніться в нашу сервісну службу, вказавши номер приладу і серійний номер з таблички технічних даних.

Холодильник з верхньою морозильною камерою.

Після того, як Ви встановили холодильник, почекайте, принаймні, дві години, перед тим як його ввімкнути.

Панель управління

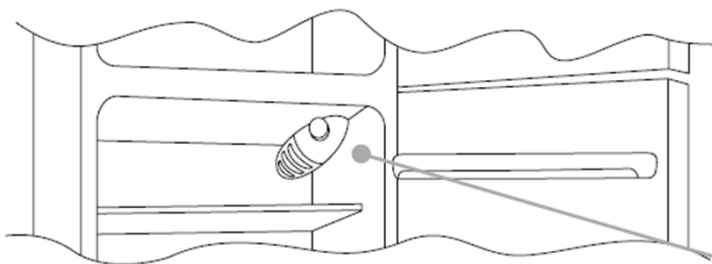

Термостат управління розташований у холодильному відділенні зверху з права. Щоб прилад працював, переконайтеся що ручка регулювання не встановлена на 0.

Замороження та розмороження продуктів

На табличці з технічними даними зображено максимальну кількість продуктів, яку можна заморозити.

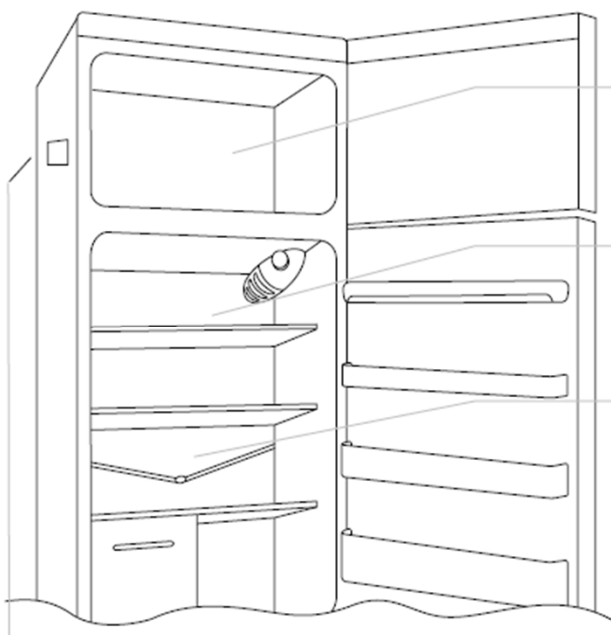

В даній моделі розморозка морозильного відділення виконується автоматично.

Ми рекомендуємо розморожувати морозильну камеру, коли товща інію буде більше 3 мм.

Кілька крапель води на стінках холодильника є нормальним явищем, особливо якщо в кімнаті підвищена вологість.

Слідкуйте, щоб злив води був завжди чистий. Щоб продукти харчування не торкалися стінок холодильника

УВАГА! Це табличка з технічними даними. При зверненні в сервісний центр вкажіть номер пристрою вказаний на даній табличці.

УВАГА!

Якщо в кімнаті жарко прилад буде працювати безперервно, що може спричинити появу інію на задній стінці холодильного відділення. В такому випадку поверніть ручку управління на нижчий режим (1-2).

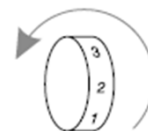

Як перевісити дверцята на іншу сторону

На заводі дверні петлі встановлюються з правої сторони, для того щоб змінити напрямок відкриття дверцят виконайте наступні дії:

A

1 Нахиліть холодильник на 45°, так як Вам буде потрібен доступ до деталей, які знаходяться внизу.

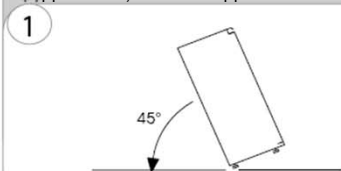

2 Викрутивши всі гвинти і гайки, зніміть дверну петлю, потім зніміть нижні дверцята.

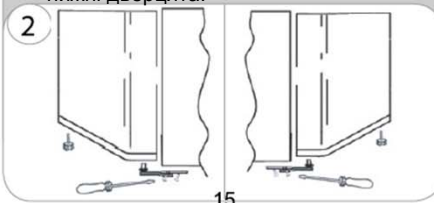

3 Викрутіть гвинти посередині і зніміть верхні дверцята.

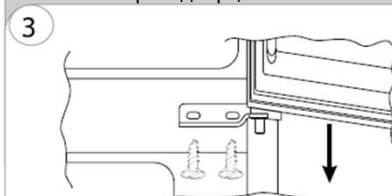

4 Зніміть ковпачки, попустіть гвинти та частково зніміть панель.

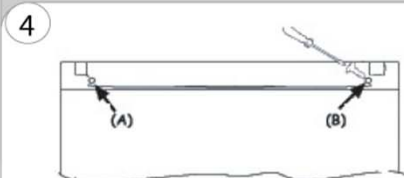

5 Відкрутіть верхню петлю.

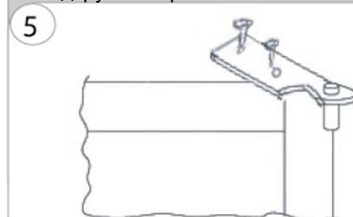

6 Перед встановленням на іншу сторону, петлю слід перевернути.

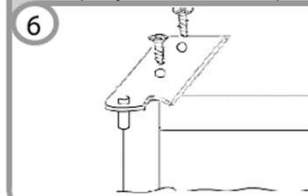

7 Зніміть ковпачок зліва і вставте його з правої сторони.

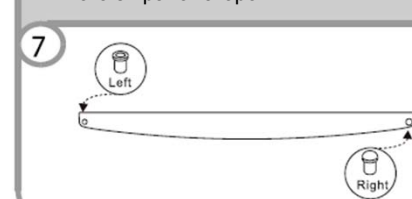

8 Перенавішуйте петлі рухаючись знизу вгору.

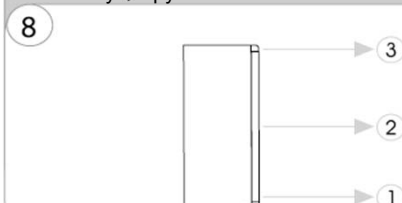

Шановні клієнти, разом з інструкцією по експлуатації, ми рекомендуємо прочитати вказівки зазначені в цьому інформаційному листі. Тут вказана інформація з техніки безпеки та користування шкалою температури повітря. Якщо в Вашому приладі бракує шкали температури повітря зверніться до продавця.

1. Найхолодніша зона в холодильному відділенні

Даний символ позначає найхолоднішу зону в холодильному відділенні.



2. Індикатор температури повітря

Щоб допомогти Вам правильно налаштувати Ваш холодильник, ми додаємо шкалу регулювання температури, яка буде визначати температуру в зоні, яка має бути найхолоднішою.

УВАГА: Індикатор був розроблений для застосування тільки в даній моделі. Його не можливо використовувати в інших холодильниках, чи для якихось інших цілей.

ЗОНА КОНТРОЛЮ ТЕМПЕРАТУРИ

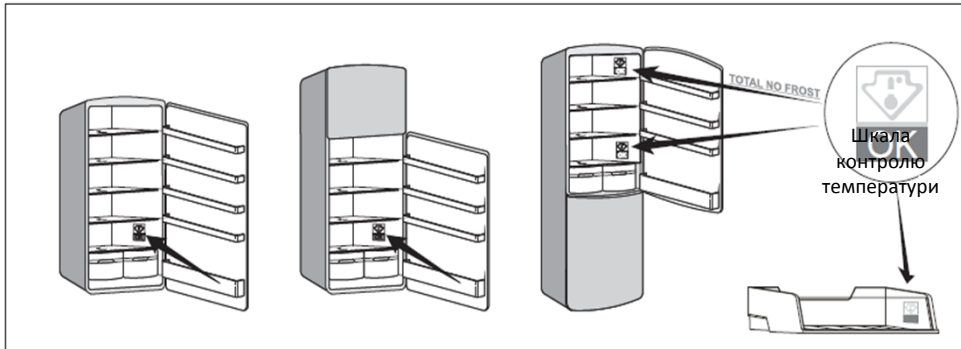

КОНТРОЛЬ ТЕМПЕРАТУРИ

Використовуючи регулятор температури повітря у Вас буде можливість постійно контролювати, щоб температура самої холодної була на належному рівні. Якщо шкала нічого не показує, то необхідно змінити положення термостата.

Температура в кімнаті та частота відкриття холодильного відділення впливають на температуру в середині холодильника.

Щоб підтримувати потрібну температуру, слідкуйте за тим, щоб шкала була зеленого кольору. (ма.1)

Якщо шкала контролю температури стала білого кольору (ма.2), це означає, що температура надто висока. Потрібно переналаштувати термостат і через 12 годин перевірити шкалу ще раз. Після вимкнення приладу з мережі або при відкритих дверцятах шкала почне біліти.



Мал. 1



Мал. 2

3. ПРАВИЛА ЗБЕРІГАННЯ ПРОДУКТІВ ТА ПРАВИЛА КОРИСТУВАННЯ ХОЛОДИЛЬНИКОМ

Правильне користування холодильником, збільшить термін зберігання ваших продуктів.

Для уникнення появи бактерій регулярно протирайте в середині холодильного відділення м'якою тканиною та водою з додаванням антибактеріальних речовин.

Перш ніж покласти продукти до холодильника, завжди знімайте зовнішню упаковку (наприклад картонну упаковку з йогуртів). Щоб уникнути взаємного забруднення завжди обгортайте кожен продукт окремою плівкою.

Ніколи не кладіть до холодильника кухонне приладдя, яким вже користувалися і не помили (наприклад ножі, виделки на яких є шматочки їжі).

Покладіть продукти так, щоб забезпечити належну циркуляцію повітря.

Продукти розміщайте відповідно від їх природного походження та особливостей. В зону найбільшого охолодження слід класти наступні продукти: м'ясо, птиця, сосиски, приготовані страви, салати, яйця, молочні продукти, тісто, піца, сир, овочі та всі ті продукти, які мають зберігатися при температурі +4° або нижче.





Безпека дітей та людей з обмеженими можливостями

Українська:

Даний пристрій не призначений для використання особами (дітьми) з обмеженими фізичними, чуттєвими або психічними можливостями, або особами, які не мають досвіду або не ознайомлені з пристроєм, експлуатація може відбуватися під наглядом або згідно з інструкцією експлуатації пристрою, переданої особами, які відповідають за їхню безпеку.

Слід звертати увагу на дітей, щоб вони не гралися з пристроєм.



Обережно: ризик займання

Якщо у Вашій моделі використано холодоагент ізобутан R600a (інформація знаходиться на щитку всередині приладу), який є природним та нешкідливим для навколишнього середовища, проте легкозаймистим газом, потрібно дотримуватися заходів безпеки під час транспортування та монтажу приладу таким чином, щоб не пошкодити жодний з елементів охолоджувального контуру. Якщо, незважаючи на запобіжні заходи, трапиться пошкодження, то необхідно уникати відкритого полум'я та джерел займання, а також провітрити приміщення на декілька хвилин.

УВАГА – не зберігайте в холодильнику вибухонебезпечні предмети, такі як аерозолі.

