

Canon

PUB. DIF-0124-000

Caméscope HD
Manuel d'instruction



LEGRIA
HF G25

PAL

HDMI AVCHD™

Consignes relatives à l'utilisation

AVERTISSEMENT SUR LES DROITS D'AUTEUR :

L'enregistrement non autorisé d'informations protégées par des droits d'auteur peut enfreindre les droits sur la propriété artistique et aller à l'encontre des dispositions de la loi sur les droits d'auteur.

ATTENTION :

POUR RÉDUIRE LES RISQUES D'INCENDIE OU DE CHOC ÉLECTRIQUE, AINSI QUE LA PRODUCTION DE PARASITES, UTILISER UNIQUEMENT LES ACCESSOIRES RECOMMANDÉS.

ATTENTION :

DÉCONNECTEZ LA PRISE SECTEUR DE LA PRISE D'ALIMENTATION QUAND L'APPAREIL N'EST PAS UTILISÉ.

Pour éviter tout risque de choc électrique, ne pas exposer ce produit aux écoulements ni aux aspersion d'eau.

La fiche d'alimentation est utilisée pour déconnecter l'appareil. La fiche d'alimentation doit rester accessible afin de permettre sa déconnexion rapide en cas d'accident.

La plaque d'identification CA-570 est située sur le dessous de l'appareil.

Union européenne (et Espace économique européen) uniquement.



Ces symboles indiquent que ce produit ne doit pas être mis au rebut avec les ordures ménagères, comme le spécifient la Directive européenne DEEE (2002/96/EC), la Directive européenne relative à l'élimination des piles et des accumulateurs usagés (2006/66/EC) et les lois en vigueur dans votre pays, appliquant ces directives.

Ce produit doit être confié à un point de collecte désigné, par exemple, chaque fois que vous achetez un produit similaire neuf, ou à un point de collecte agréé pour le recyclage équipements électriques ou électroniques (EEE) et des piles et accumulateurs. Le traitement inapproprié de ce type de déchet risque d'avoir des répercussions sur l'environnement et la santé humaine, du fait de la présence de substances potentiellement dangereuses généralement associées aux équipements électriques ou électroniques. Votre coopération envers la mise au rebut correcte de ce produit contribuera à l'utilisation efficace des ressources naturelles.

Pour de plus amples informations sur le recyclage de ce produit, veuillez contacter vos services municipaux, votre éco-organisme ou les autorités locales. Vous pouvez également vous rendre sur le site www.canon-europe.com/environnement.

(Espace économique européen : Norvège, Islande et Liechtenstein)

Marques de commerce et marques déposées

- Les logos SD, SDHC et SDXC sont des marques de commerce de SD-3C, LLC.
- Microsoft et Windows sont des marques déposées ou des marques enregistrées de Microsoft Corporation aux États-Unis d'Amérique et/ou dans d'autres pays.
- Apple et Mac OS sont des marques déposées d'Apple Inc., enregistrées aux États-Unis d'Amérique et dans d'autres pays.
- "x.v.Color" et le logo "x.v.Color" sont des marques de commerce.
- HDMI, le logo HDMI et High-Definition Multimedia Interface sont des marques commerciales ou des marques déposées de HDMI Licensing LLC aux États-Unis d'Amérique et dans d'autres pays.
- "AVCHD" et le logo "AVCHD" sont des marques de commerce de Panasonic Corporation et Sony Corporation.
- Fabriqué sous licence de Dolby Laboratories.
- "Dolby" et le sigle double D sont des marques commerciales de Dolby Laboratories.
- YouTube est une marque déposée de Google Inc.
- Facebook est une marque déposée de Facebook, Inc.
- Les autres noms de produits non mentionnés ci-dessus peuvent être des marques de commerce ou des marques déposées de leur compagnie respective.
- Cet appareil incorpore la technologie exFAT sous licence Microsoft.
- "Full HD 1080" fait référence aux caméscopes Canon compatibles avec la vidéo haute définition composée de 1080 pixels verticaux (lignes de balayage).
- TOUTE UTILISATION AUTRE QUE POUR L'USAGE PERSONNEL DU CONSOMMATEUR DE PRODUIT, CONFORME AU STANDARD MPEG-2 POUR LE CODAGE D'INFORMATION VIDEO SUR SUPPORT, EST EXPRESSMENT INTERDITE SANS LICENCE SOUMISE AUX BREVETS APPLICABLES DU PORTEFEUILLE DE BREVETS MPEG-2, LAQUELLE EST DISPONIBLE AUPRES DU MPEG LA, L.L.C., 250 STEELE STREET, SUITE 300, DENVER, COLORADO 80206, USA.
- This product is licensed under AT&T patents for the MPEG-4 standard and may be used for encoding MPEG-4 compliant video and/or decoding MPEG-4 compliant video that was encoded only (1) for a personal and non-commercial purpose or (2) by a video provider licensed under the AT&T patents to provide MPEG-4 compliant video. No license is granted or implied for any other use for MPEG-4 standard.



Présentation du LEGRIA HF G25

Le caméscope HD Canon LEGRIA HF G25 est un caméscope de haute performance dont la taille compacte permet de répondre à une grande variété de situations. Nous vous présentons ci-après quelques unes des fonctions de ce caméscope.

Enregistrement HD

Processeur HD CMOS PRO et DIGIC DV III

Le caméscope est muni d'un capteur CMOS type 1/3 qui est capable de capturer une vidéo à un nombre de pixels effectifs de environ 2,07 mégapixels (1920x1080). Les séquences vidéo sont alors traitées par le nouveau processeur d'image avancé DIGIC DV III. Il permet au caméscope d'exceller dans les situations de faible éclairage et produit une large plage dynamique.

Objectif zoom grand angle

Avec une longueur focale de 30,4 mm (équivalent 35 mm) à la position grand-angle maximum, le caméscope possède une très grande capacité de prise de vue à grand angle. La distance minimum à l'objectif est de 60 cm sur toute la plage du zoom, ce qui signifie que vous pouvez créer un agréable effet de fond flou en position téléobjectif maximum. L'ouverture iris à 8-lames améliore aussi l'effet de fond flou.

Enregistrement vidéo cinéma

En utilisant le mode CINEMA et les filtres cinéma (☞ 102), vous pouvez réaliser des enregistrements qui donnent réellement l'impression d'images de cinéma.

Efficacité

Amélioration de la souplesse d'utilisation

Ce caméscope possède des fonctions qui permettent de l'utiliser comme caméra principale mais il est aussi suffisamment petit pour être très facile à porter. La stabilisation d'image avancée (☞ 55) vous permet d'enregistrer dans diverses situations différentes. De plus, en mode entièrement automatique, Intelligent IS (☞ 39) sélectionne le type optimal de stabilisation d'image pour la situation d'enregistrement.

Commandes manuelles au bout de vos doigts

La bague de mise au point vous aide à obtenir la mise au point que vous recherchez. De plus, vous pouvez attribuer certaines fonctions utilisées fréquemment à une touche personnalisée et régler ces fonctions avec la bague qui accompagne la touche (☞ 84).

Détection de visages

Quand le visage d'un sujet est détecté, le caméscope peut le suivre et faire la mise au point dessus (☞ 50). De plus, vous pouvez laisser le caméscope en mode de mise au point manuelle mais commuter sur la mise au point automatique uniquement quand un visage est détecté, de façon que les sujets importants ne soient pas flous.

Relais d'enregistrement et double enregistrement

Quand vous utilisez le relais d'enregistrement (☐ 34), vous pouvez utiliser la double fente de carte mémoire pour continuer d'enregistrer une séquence vidéo sans interruption. Le double enregistrement (☐ 35) vous permet d'enregistrer simultanément des séquences vidéo sur deux cartes mémoire et vous ainsi une méthode pratique de sauvegarder vos enregistrements.

Autres fonctions

Audio

Avec la fonction de sélection de scène audio (☐ 68), vous pouvez optimiser les réglages audio du microphone intégré en sélectionnant la scène audio qui correspond à votre environnement. Vos spectateurs se sentiront encore plus immergés dans la scène pendant la lecture.

Smart AUTO

Smart AUTO (☐ 39) choisit automatiquement le meilleure mode de scène en fonction de la scène que vous souhaitez enregistrer. Vous obtenez ainsi chaque fois des enregistrements spectaculaires sans avoir à vous soucier des réglages.

Écran LCD et viseur

L'écran LCD et le viseur couvrent tous les deux 100 % de l'écran, ce qui vous assure de pouvoir vérifier si vos enregistrements sont cadrés comme vous le souhaitez.

Touch AE

En touchant simplement l'écran, vous pouvez rendre les zones sombres de l'image plus lumineuses (☐ 60). Cette opération est simple et vous permet une prise de vue avec l'exposition souhaitée.

Fonctionnalités supplémentaires et améliorées

Parmi les autres fonctions, on peut citer deux types d'oscilloscope vidéo (☐ 79), la conversion à la définition standard (☐ 137) et le mode de création de scénario (☐ 99), qui vous permettent de créer des séquences vidéo passionnantes.

Lecture de vos enregistrements sur d'autres appareils

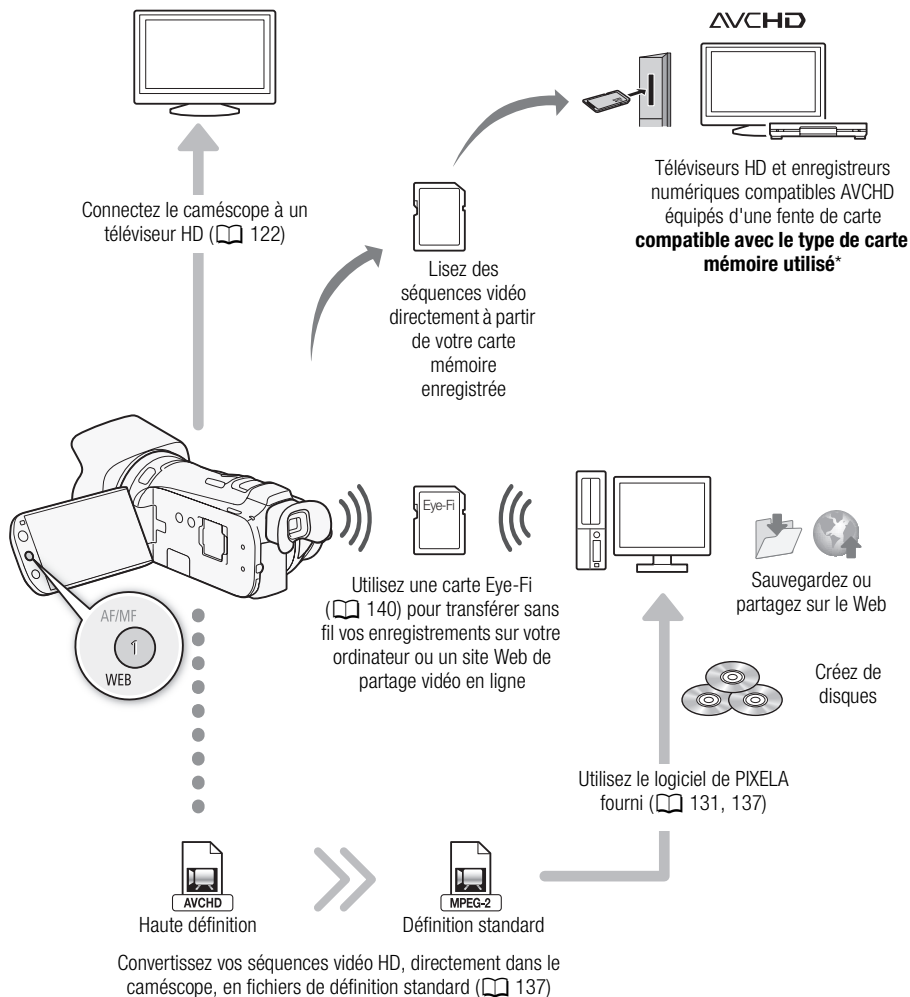

* Reportez-vous au manuel d'instructions de l'appareil. En fonction de l'appareil utilisé, il est possible que vous n'obteniez pas une lecture correcte même si l'appareil est compatible AVCHD. Dans ce cas, lisez les enregistrements de la carte mémoire en utilisant le caméscope.

Table des matières

1 Introduction 9

- À propos de ce manuel 9
 - Conventions utilisées dans ce manuel 9
- Accessoires et CD-ROM fournis 11
- Nom des éléments 13

2 Préparatifs 19

- Charge de la batterie d'alimentation 19
- Préparation du caméscope 21
 - Fixation du pare-soleil 21
 - Utilisation du viseur 21
 - Ajustement de la position et de la luminosité de l'écran LCD 22
 - Télécommande sans fil 24
 - Utilisation d'un trépied 25
- Opérations de base du caméscope 26
 - Utilisation de l'écran tactile 26
 - Modes de fonctionnement 27
 - Utilisation des menus 28
- Premiers réglages 30
 - Réglage de la date et de l'heure 30
 - Changement de la langue 31
 - Changement des fuseaux horaires 31
- Utilisation d'une carte mémoire 32
 - Cartes mémoire compatibles et pouvant être utilisées avec le caméscope 32
 - Insertion et retrait d'une carte mémoire 33
 - Sélection de la mémoire pour les enregistrements 34
 - Relais d'enregistrement 34
 - Double enregistrement 35
 - Initialisation de la mémoire 36

3 Enregistrement 37

- Enregistrement de séquences vidéo et de photos 37
 - Préparation de l'enregistrement 37
 - Enregistrement en mode AUTO 38
 - Enregistrement en mode **M** (manuel) 42
- Fonction Démarrage rapide 44
- Sélection de la qualité vidéo (mode d'enregistrement) 45
- Sélection de la vitesse séquentielle 46

Mise au point 47

- Mise au point manuelle 47
- Mise au point automatique 49
- Détection de visages 50
- Fonction Touch & Track 51
- Utilisation du zoom 52
 - Utilisation du levier de zoom ou de la télécommande sans fil 52
 - Utilisation des commandes de zoom sur l'écran tactile 53
 - Commande de zoom adouci 54
 - Convertisseur télé numérique 54
- Stabilisation de l'image avancée 55
- Limite de commande automatique du gain (AGC) 56
- Programmes d'enregistrement à exposition automatique 57
- Réglage de l'exposition 59
 - Utilisation du programme d'enregistrement d'exposition manuelle 59
 - Compensation de l'exposition 60
- Balance des blancs 62
- Programmes d'enregistrement de scène spéciale 64
- Effets d'image 66
- Retardateur 67
- Scènes audio et autres réglages audio 68
 - Niveau d'enregistrement audio 69
 - Directionnalité du microphone intégré 70
 - Égaliseur audio 71
 - Anti-vent auto 71
 - Mixage audio 72
- Utilisation d'un casque d'écoute 73
- Utilisation de la mini griffe porte-accessoire avancée 74
- Utilisation d'un microphone extérieur 75
 - Utilisation du microphone Surround SM-V1 ou du microphone stéréo directionnel DM-100 75
 - Utilisation du microphone sans fil WM-V1 76
 - Utilisation de microphones en vente dans le commerce 76
- Utilisation d'une torche vidéo extérieure 77
- Barres de couleur/Signal de référence audio 78

Oscilloscopes vidéo 79
Affichage du moniteur waveform pendant le programme d'enregistrement [P Prog. expos. auto] 79
Affichage du moniteur waveform pendant le programme d'enregistrement [M Exposit. manuelle] 79
Affichage du moniteur de contours 79
Instantané vidéo 80
Préenregistrement 81
Affichage sur l'écran et code de données 82
Fondus 83

4 Personnalisation 84

Touche et bague personnalisées 84
Touches attribuables 85
Changement de la fonction attribuée 85
Utilisation d'une touche attribuable 85
Sauvegarde et chargement des réglages de menu 86
Sauvegarde des réglages de menu sur une carte mémoire 86
Chargement des réglages de menu à partir d'une carte mémoire 86

5 Lecture 87

Lecture de séquences vidéo 87
Réglage du volume 88
Défilement 3D 90
L'écran de sélection d'index : sélection du contenu à lire 91
Effacement de scènes et de scénarios 92
Effacement d'une seule scène 92
Effacement de scènes à partir de l'écran d'index date 92
Effacement d'une seule scène d'un scénario 93
Effacement de scènes d'un scénario en fonction de la notation 93
Effacement de scénarios 94
Division de scènes 95
Sélection du point de départ de la lecture 96

Capture de scènes d'instantané vidéo et de photos à partir d'une séquence vidéo 97
Capture de scène d'instantané vidéo 97
Capture de photos 98

6 Scénarios vidéo et style cinéma 99

Utilisation du créateur de scénario pour composer des scénarios vidéo fascinants 99
Création d'un nouveau scénario 99
Enregistrement d'une scène dans un scénario 100
Enregistrement de scènes additionnelles dans un scénario existant 101
Mode CINEMA et filtres cinéma 102
Décoration 104
Décoration des scènes pendant l'enregistrement 104
Décoration des scènes pendant la lecture 107
Lecture des scénarios de la galerie 108
Notation des scènes 110
Notation des scènes immédiatement après l'enregistrement 110
Notation des scènes dans la liste des scènes 110
Notation des scènes pendant la lecture 111
Lecture avec une musique de fond 112
Utilisation d'une des plages musicales fournies comme musique de fond 112
Utilisation d'un lecteur audio extérieur pour la musique de fond 113
Copie et déplacement des scènes dans/entre les scénarios 115
Sélection de l'image de la vignette du scénario 116
Modification du titre d'un scénario 117

7 Connexions extérieures 118

Prises sur le caméscope 118
Schémas de connexion 119
Lecture sur l'écran d'un téléviseur 122

8 Photos 123

- Affichage de photos 123
 - Fonction de consultation de photos 124
- Diaporama 125
- Effacement des photos 126
 - Effacement d'une seule photo 126
 - Effacement de photos à partir de l'écran d'index 126

9 Sauvegarde et partage de vos enregistrements 128

- Copie des enregistrements sur une carte mémoire 128
 - Copie de scènes à partir de l'écran d'index date 128
 - Copie de scènes d'un scénario en fonction de la notation 129
 - Copie d'une seule photo 129
 - Copie de photos à partir de l'écran d'index 129
- Sauvegarde d'enregistrements sur un ordinateur 131
 - Sauvegarde de séquences vidéo (Windows uniquement) 131
 - Sauvegarde de photos (Windows/ Mac OS) 132
- Copie d'enregistrements sur un enregistreur vidéo extérieur 135
 - En haute définition 135
 - En définition standard 135
- Transfert des enregistrements sur le Web 137
 - Conversion de scènes en définition standard à partir de l'écran d'index date 137
 - Conversion de scènes à la définition standard en fonction de la notation 139
 - Conversion uniquement d'une partie d'une scène ou d'un scénario 140
 - Transfert de vos séquences vidéo sans fil 140
 - Transfert des photos sur le Web 141

10 Informations

additionnelles 142

- Appendice : listes des options de menu 142
 - Menu FUNC. 142
 - Menus de configuration 145
- Appendice : icônes et affichages sur l'écran 155
- Dépannage 159
 - Liste des messages 165
- Précautions de manipulation 171
 - Caméscope 171
 - Batterie d'alimentation 172
 - Carte mémoire 173
 - Batterie au lithium rechargeable intégrée 173
 - Pile bouton au lithium 174
 - Mise au rebut 174
- Maintenance/Divers 175
 - Nettoyage 175
 - Condensation 175
 - Utilisation du caméscope à l'étranger 176
- Accessoires en option 177
- Caractéristiques 182
- Index 186





1 Introduction

À propos de ce manuel

Merci d'avoir acheté le caméscope Canon LEGRIA HF G25. Veuillez lire ce manuel attentivement avant d'utiliser le caméscope et le conserver à titre de référence future. Si votre caméscope ne fonctionne pas correctement, reportez-vous à la section *Dépannage* (📖 159).

9

Conventions utilisées dans ce manuel

-  **IMPORTANT** : précautions relatives à l'utilisation du caméscope.
-  **NOTES** : rubriques additionnelles qui complètent les procédures de fonctionnement de base.
-  **À VÉRIFIER** : restrictions ou exigences concernant la fonction décrite.
-  : numéro de la page de référence dans ce manuel.
- Les termes suivants sont utilisés dans ce manuel :
Quand il n'est pas spécifié "carte mémoire" ou "mémoire intégrée", le terme "mémoire" fait référence aux deux.
"Scène" fait référence à une séquence vidéo unique à partir du moment où vous avez appuyé sur la touche **[START/STOP]** pour démarrer l'enregistrement jusqu'à ce que vous appuyiez de nouveau sur la touche pour mettre l'enregistrement en pause.
- Les photos présentées dans ce manuel sont des exemples de photos prises avec un appareil fixe.
- Certaines copies d'écran utilisées dans ce manuel ont été simplifiées pour montrer uniquement les icônes pertinentes.

AUTO indique qu'une fonction est disponible dans le mode de fonctionnement indiqué et **AUTO** indique que la fonction n'est pas disponible. Pour en savoir plus, reportez-vous à *Modes de fonctionnement* (📖 27).

Les crochets [] font référence aux touches de commande et aux options de menu que vous touchez à l'écran et aux autres messages et affichages sur l'écran.

10

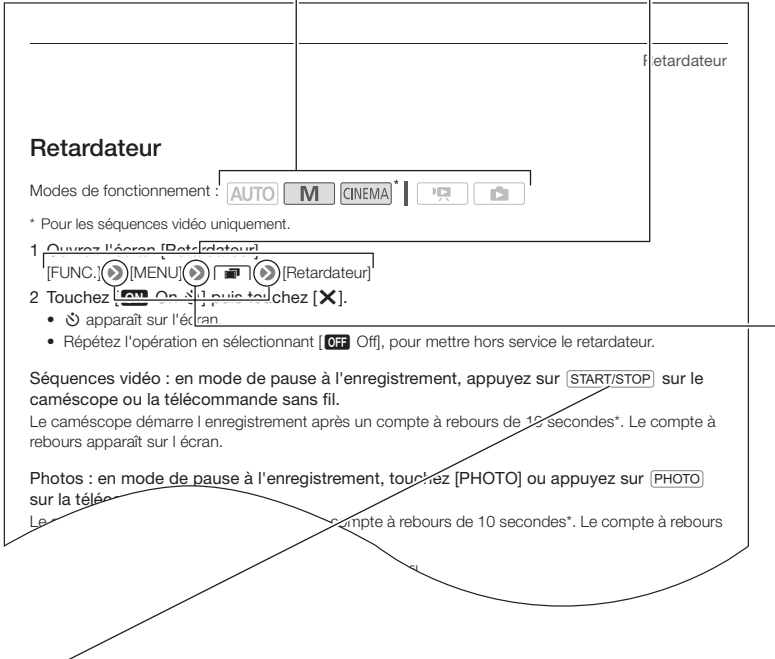

Les noms de la plupart des touches physiques et des commutateurs sur le caméscope sont indiqués sous la forme d'une "touche". Par exemple **START/STOP**.

La flèche ➡ est utilisée pour abrégier les sélections du menu. Pour en savoir plus sur l'utilisation des menus, reportez-vous à *Utilisation des menus* (📖 28). Pour un résumé de toutes les options de menu disponibles, reportez-vous à l'appendice *Listes des options de menu* (📖 142).

Accessoires et CD-ROM fournis

Les accessoires suivants sont fournis avec le caméscope :

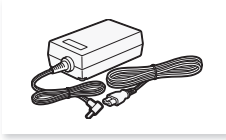

Adaptateur secteur compact CA-570
(incluant le câble d'alimentation)



Batterie d'alimentation BP-808



Télécommande sans fil WL-D89
(pile bouton au lithium CR2025
comprise)



Stylet

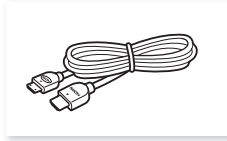

Câble HDMI haute vitesse
HTC-100/S

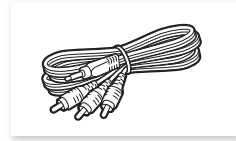

Câble vidéo stéréo STV-250N



Câble USB IFC-300PCU/S



Pare-soleil avec cache objectif



Bouchon d'objectif



Guide de démarrage pour le logiciel
de PIXELA



Guide rapide

Les CD-ROM et les logiciels suivants sont fournis avec le caméscope :

- CD-ROM **VideoBrowser*** de PIXELA
 - Logiciel pour sauvegarder, organiser, éditer et lire vos séquences vidéo. De plus, en utilisant **VideoBrowser**, vous pouvez transférer sur une carte mémoire connectée à un ordinateur des fichiers musicaux qui pourront être utilisés comme musique de fond pendant la lecture.
- CD-ROM **Canon LEGRIA**. Contient les éléments suivants.
 - Manuel d'instruction - contient la version complète du manuel d'instruction du caméscope (ce fichier PDF).
 - **ImageBrowser EX** - logiciel pour la sauvegarde, l'organisation et l'édition de vos photos. Le CD-ROM LEGRIA fourni contient un installateur automatique pour **ImageBrowser EX**. Une connexion Internet est requise pour installer complètement le logiciel.
 - Données musicales - fichiers musicaux qui peuvent être utilisés comme musique de fond pendant la lecture. Ces fichiers musicaux peuvent uniquement être utilisés avec le logiciel de PIXELA fourni. Le disque ne peut pas être lu sur les lecteurs CD.
 - Données graphiques - fichiers d'images qui peuvent être utilisés avec la fonction de mélange d'images (cadres pour mélange d'images).

* Le CD-ROM contient le manuel d'instruction du logiciel (sur fichier PDF).

Nom des éléments

Vue latérale gauche

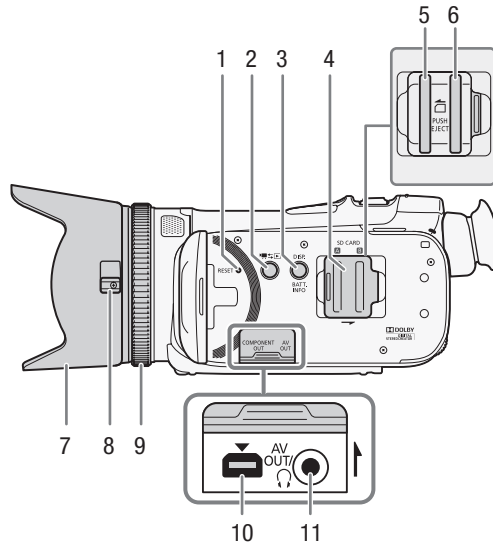

- | | | | |
|---|---|----|--|
| 1 | Touche RESET (réinitialisation)
(162) | 5 | Logement de la carte mémoire A
(33) |
| 2 | Touche (caméra/lecture)
(27) | 6 | Logement de la carte mémoire B
(33) |
| 3 | Touche DISP. (affichage sur l'écran)
(82)/Touche BATT. INFO
(info batterie) (158) | 7 | Pare-soleil (21) |
| 4 | Couvercle de la double fente de carte
mémoire | 8 | Commutateur du cache objectif
(37) |
| 5 | Logement de la carte mémoire A
(33) | 9 | Bague de mise au point (47) |
| | | 10 | Prise COMPONENT OUT
(118 , 120) |
| | | 11 | Prise AV OUT (118 , 120)/
Prise , (casque) (73) |

Vue latérale droite

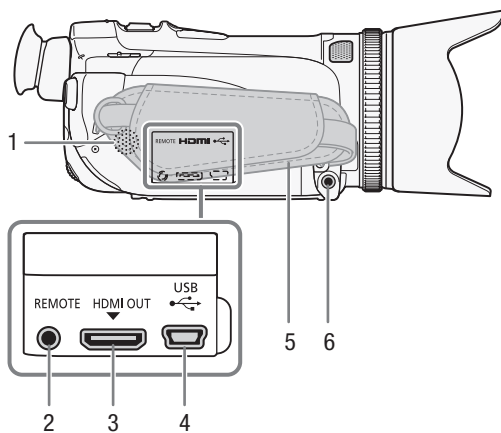

- 1 Haut-parleur intégré (📖 88)
- 2 Prise REMOTE
Pour connecter des télécommandes en vente dans le commerce.
- 3 Prise HDMI OUT (📖 118, 119)
- 4 Prise USB (📖 118, 121)
- 5 Sangle de poignée (📖 23)
- 6 Prise MIC (microphone) (📖 76, 113)

Vue avant

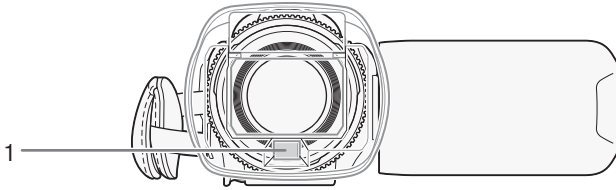

Vue arrière

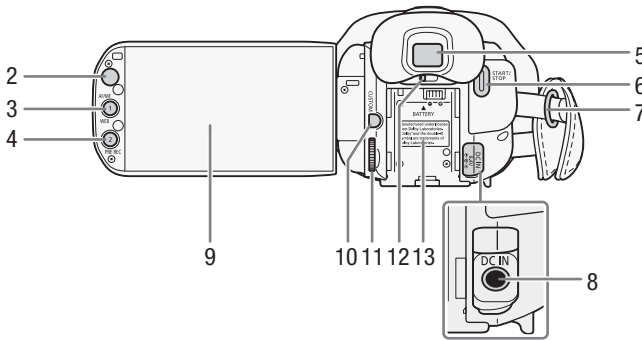

- | | | | |
|---|--|----|---|
| 1 | Capteur Instant AF (📖 49, 175) | 9 | Écran tactile LCD (📖 22, 26) |
| 2 | Capteur de télécommande (📖 24) | 10 | Touche CUSTOM (personnalisable) (📖 84) |
| 3 | Touche AF/MF (📖 47)/Touche WEB (📖 137)/Touche attribuable 1 (📖 85) | 11 | Bague CUSTOM (personnalisable) (📖 84) |
| 4 | Touche PRE REC (préenregistrement) (📖 81)/ Touche attribuable 2 (📖 85) | 12 | Levier d'ajustement dioptrique (📖 21) |
| 5 | Viseur (📖 21) | 13 | Unité de fixation de la batterie (📖 19) |
| 6 | Touche START/STOP (📖 37) | | |
| 7 | Dispositif de fixation de la courroie (📖 23) | | |
| 8 | Prise DC IN (📖 19) | | |

Vue de dessus

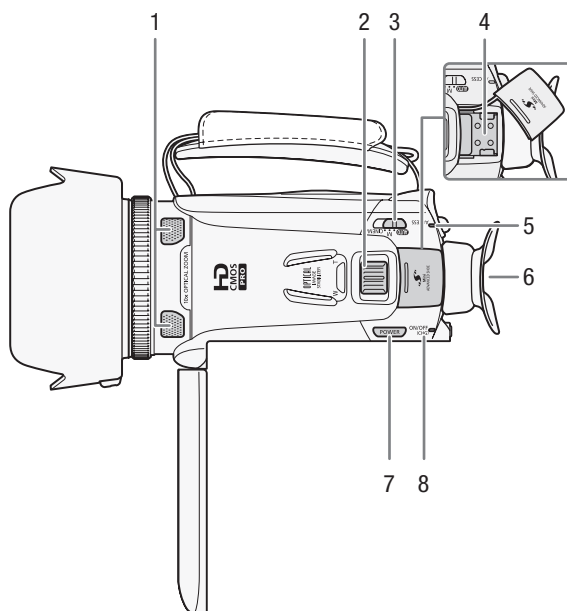

- 1 Microphone stéréo intégré (📖 70, 71)
- 2 Levier de zoom (📖 52)
- 3 Commutateur de mode (📖 27)
- 4 Mini griffe porte-accessoire avancée (📖 74, 75)
- 5 Indicateur ACCESS (accès à la mémoire) (📖 37)

- 6 Œilleton (📖 21)
- 7 Touche POWER
- 8 Indicateur ON/OFF (CHG) (📖 19)
Vert - ON
Orange - Veille (📖 44)
Rouge - En cours de chargement (📖 19)

Vue de dessous

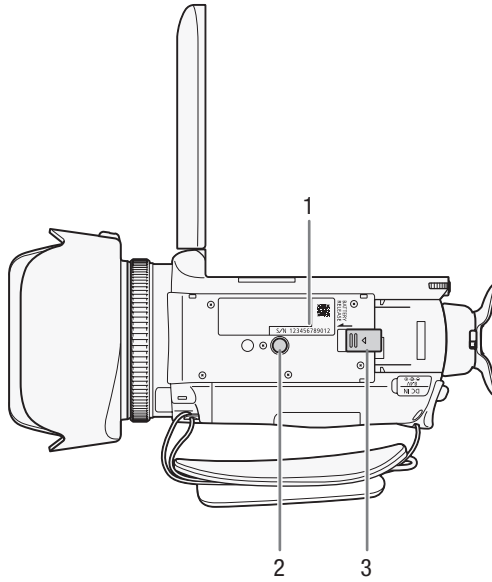

1 Numéro de série



- 2 Filetage pour trépied (📖 25)
- 3 Commutateur BATTERY RELEASE (📖 20)

Télécommande sans fil WL-D89

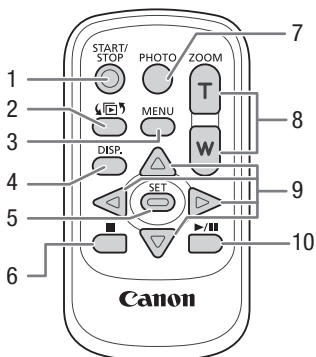

- 1 Touche START/STOP (📖 37)
- 2 Touche (sélection d'index) (📖 91)
Maintenez cette touche pressée pendant plus de 2 secondes pour commuter entre le mode prise de vue et la lecture.
- 3 Touche MENU (📖 29, 145)
- 4 Touche DISP. (affichage sur l'écran) (📖 82)
- 5 Touche SET
- 6 Touche (arrêt) (📖 87)
- 7 Touche PHOTO (📖 37)
- 8 Touches de zoom (📖 52)
- 9 Touches de navigation (▲/▼/◀/▶)
- 10 Touche (lecture/pause) (📖 87)

2 Préparatifs

Charge de la batterie d'alimentation

L'alimentation du caméscope peut se faire soit par une batterie d'alimentation soit par un adaptateur secteur compact. Pour les durées de charge approximatives et les durées d'enregistrement/lecture avec une batterie d'alimentation complètement chargée, reportez-vous à *Durées de charge, d'enregistrement et de lecture* (☞ 178).

- 1 Connectez le câble d'alimentation à l'adaptateur secteur compact.
- 2 Branchez le câble d'alimentation sur une prise de courant.
- 3 Connectez l'adaptateur secteur compact sur la prise DC IN du caméscope.

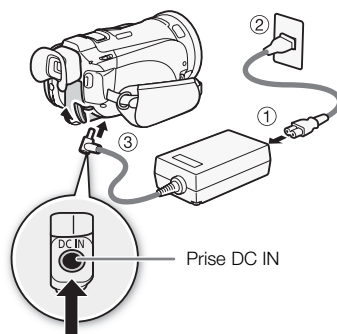

- 4 Fixez la batterie d'alimentation sur le caméscope.
 - Faites pression légèrement sur la batterie d'alimentation et faites-la glisser vers l'avant jusqu'à ce que vous entendiez un dé clic.

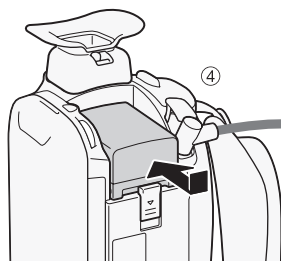

- 5 La charge démarre quand le caméscope est mis hors tension.

- Si le caméscope était sous tension, l'indicateur vert ON/OFF (CHG) s'éteint quand vous mettez le caméscope hors tension. Après un moment, l'indicateur ON/OFF (CHG) s'affiche en rouge (charge de la batterie d'alimentation). L'indicateur rouge ON/OFF (CHG) s'éteint quand la batterie d'alimentation est complètement chargée.
- Si l'indicateur clignote, reportez-vous à *Dépannage* (☞ 162).

Indicateur ON/OFF (CHG) (charge)

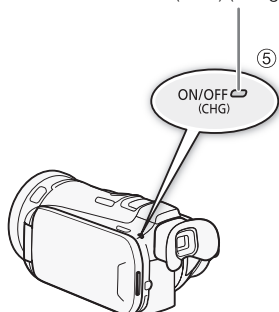

Pour retirer la batterie d'alimentation

- 1 Faites glisser **BATTERY RELEASE** dans la direction de la flèche et maintenez-le pressé.
- 2 Faites glisser la batterie d'alimentation puis retirez-la.

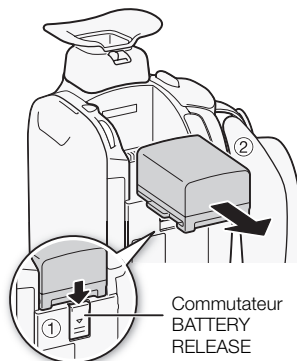

! IMPORTANT

- Mettez le caméscope hors tension avant de connecter ou déconnecter l'adaptateur secteur compact. Après avoir appuyé sur **POWER** pour mettre le caméscope hors tension, des données importantes sont mises à jour dans la mémoire. Assurez-vous d'attendre que l'indicateur vert ON/OFF (CHG) soit éteint.
- Ne connectez pas à la prise DC IN du caméscope ni à l'adaptateur secteur compact n'importe quel appareil électrique non expressément recommandé pour être utilisé avec ce caméscope.
- Pour éviter toute panne de l'appareil ou tout échauffement excessif, ne connectez pas l'adaptateur secteur compact à un convertisseur de tension pour voyage à l'étranger ou à une source d'alimentation spéciale comme celle d'un avion, d'un bateau, d'un onduleur, etc.

i NOTES

- Nous recommandons de charger la batterie d'alimentation à une température comprise entre 10 °C et 30 °C. Si la température ambiante ou la température de la batterie d'alimentation est en dehors de la plage d'environ 0 °C à 40 °C, la charge ne démarre pas.
- La batterie d'alimentation est chargée uniquement quand le caméscope est éteint.
- Si l'alimentation a été débranchée pendant la charge d'une batterie d'alimentation, assurez-vous que l'indicateur ON/OFF (CHG) est éteint avant de rétablir l'alimentation.
- Si vous vous souciez de la durée de la batterie, vous pouvez alimenter le caméscope en utilisant l'adaptateur secteur compact de façon à ne pas consommer la batterie.
- Les batteries d'alimentation chargées continuent de se décharger naturellement. Par conséquent, chargez-la le jour de l'utilisation ou la veille pour être sûr qu'elle soit complètement chargée.
- La première fois que vous utilisez la batterie d'alimentation, chargez-la complètement et utilisez le caméscope jusqu'à ce que la batterie soit complètement déchargée. Cela vous assurera que la durée restante d'enregistrement sera affichée avec précision.
- Nous recommandons que vous prépariez des batteries d'alimentation pour une durée d'au moins 2 à 3 fois plus longue que celle dont vous pourriez avoir besoin.

Préparation du caméscope

Cette section traite des préparatifs de base du caméscope tels que la fixation du pare-soleil, la fixation de la sangle de poignée et le réglage du viseur et de l'écran LCD. Lors de la fixation du pare-soleil, de la sangle de poignée et des courroies, faites attention de ne pas faire tomber le caméscope.

Fixation du pare-soleil

Fixez le pare-soleil pour protéger l'objectif et réduire la quantité de lumière parasite qui pourrait atteindre l'objectif. Retirez le bouchon d'objectif avant de fixer le pare-soleil.

Placez le pare-soleil à l'avant de l'objectif de façon que la fente sur le pare-soleil soit alignée avec le bas de l'objectif (①), puis tournez le pare-soleil dans le sens des aiguilles d'une montre jusqu'à ce qu'il s'arrête avec un clic (②).

- Faites attention de ne pas déformer le pare-soleil.
- Assurez-vous que le pare-soleil est aligné avec le filetage.
- Pour retirer le pare-soleil, tournez-le dans le sens contraire des aiguilles d'une montre.

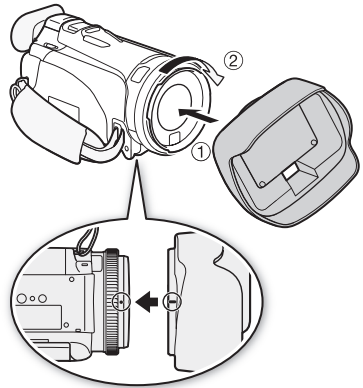

Utilisation du viseur

S'il est difficile d'utiliser l'écran LCD pendant que le rétroéclairage LCD est en service (☞ 23), vous pouvez utiliser le viseur. Vous pouvez aussi utiliser le viseur quand vous tournez l'écran LCD de 180 degrés pour permettre au sujet de voir l'enregistrement.

- 1 Sortez le viseur.
- 2 Appuyez sur **POWER** pour mettre le caméscope sous tension.
- 3 Ajustez le viseur en utilisant le levier d'ajustement dioptrique.
 - Vous pouvez fermer l'écran LCD ou le tourner vers le sujet, comme vous le préférez.
 - Le réglage de rétroéclairage LCD (☞ 23) est commun à l'écran LCD et au viseur.

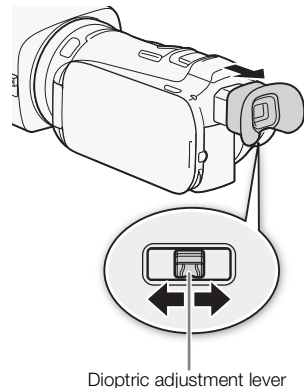

Dioptic adjustment lever

- Si vous portez des lunettes, le viseur sera peut-être plus facile à utiliser si vous retournez le bord de l'ocilleton vers le boîtier du caméscope.

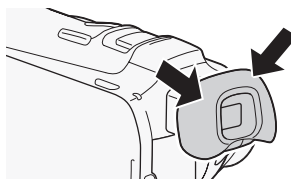

NOTES

- Assurez-vous de laisser l'ocilleton attaché lors de l'utilisation du caméscope.
- Pour en savoir plus sur l'utilisation du viseur, reportez-vous à *Précautions de manipulation* (📖 171), *Nettoyage* (📖 175).

Ajustement de la position et de la luminosité de l'écran LCD

Rotation de l'écran LCD

Ouvrez l'écran LCD de 90 degrés.

- Vous pouvez tourner l'écran de 90 degrés vers le bas.
- Vous pouvez tourner l'écran de 180 degrés vers l'objectif. Tourner l'écran LCD de 180 degrés peut être pratique dans les cas suivants :
 - pour permettre au sujet de voir l'écran LCD pendant que vous utilisez le viseur.
 - pour vous inclure sur l'image lors d'un enregistrement en utilisant le retardateur.
 - pour permettre au caméscope d'être commandé avec la télécommande sans fil à partir de devant.

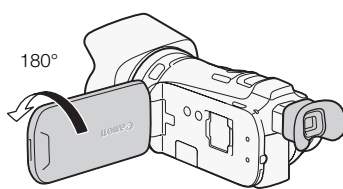
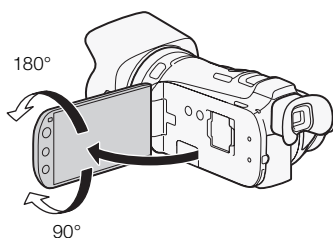

Le sujet peut voir l'écran LCD
(vous pouvez utiliser le viseur en même temps)

NOTES

- **À propos de l'écran LCD et de l'écran du viseur :** les écrans ont été réalisés avec des techniques de très haute précision, avec plus de 99,99 % de pixels actifs par rapport aux spécifications. Moins de 0,01 % des pixels peuvent occasionnellement avoir un défaut d'allumage ou apparaître en noir, rouge, bleu ou en vert. Cela n'a aucun effet sur les images enregistrées et ne constitue pas un mauvais fonctionnement.

Rétroéclairage de l'écran LCD

Lors d'un enregistrement dans un endroit lumineux, l'écran LCD peut être difficile à voir. Mettez en service le rétroéclairage de l'écran LCD pour le rendre plus lumineux.

Pendant que le caméscope est sous tension, maintenez pressée **[DISP.]** pendant plus de 2 secondes.

- Répétez cette action pour mettre le rétroéclairage de l'écran LCD hors service (normal) ou en service (lumineux).

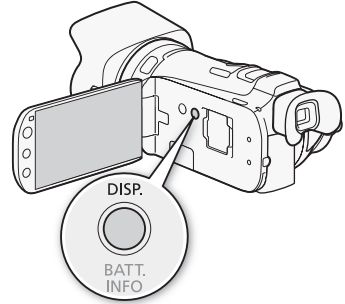

23

i NOTES

- Ajuster la luminosité n'affecte pas la luminosité des enregistrements.
- L'utilisation du réglage lumineux réduira la durée d'utilisation de la batterie.
- Vous pouvez aussi ajuster la luminosité de l'écran LCD avec le réglage **[Luminosité LCD]** ou l'assombrir pour l'utiliser dans des endroits où la lumière de l'écran LCD peut être une nuisance, avec le réglage **[Gradateur écran LCD]**.
- Pour en savoir plus sur l'utilisation de l'écran tactile, reportez-vous à *Précautions de manipulation* (171), *Nettoyage* (175).

Sangle de poignée et courroies

Attachez la sangle de poignée.

- Ajustez la sangle de poignée de façon que vous puissiez atteindre le levier de zoom avec votre index et la touche **[START/STOP]** avec votre pouce.
- Vous pouvez attacher le stylet fourni à la sangle de poignée.

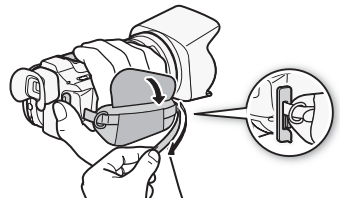

Fixation d'une dragonne optionnelle

Attachez la dragonne au dispositif de fixation de la courroie sur la sangle de poignée, ajustez sa longueur et serrez.

- Vous pouvez l'utiliser pour plus de confort et une meilleure protection de l'objectif.

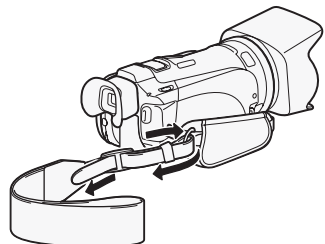

Fixation d'une bandoulière optionnelle

Faites passer l'extrémité de la bandoulière à travers le dispositif de fixation de la courroie sur la sangle de poignée et ajustez la longueur de la courroie.

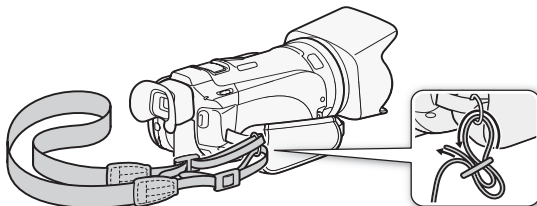

Télécommande sans fil

D'abord, insérez la pile bouton au lithium CR2025 dans la télécommande sans fil.

- 1 Appuyez sur la languette dans le sens de la flèche et retirez le porte-pile.
- 2 Placez la pile bouton au lithium avec la face + dirigée vers le haut.
- 3 Remettez en place le porte-pile.

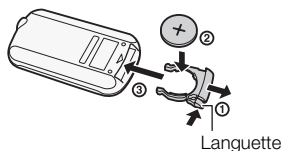

Pour utiliser la télécommande sans fil

Dirigez la télécommande sans fil sur le capteur de télécommande du caméscope quand vous appuyez sur les touches.

- Vous pouvez tourner l'écran LCD de 180 degrés pour utiliser la télécommande sans fil à partir de l'avant du caméscope.

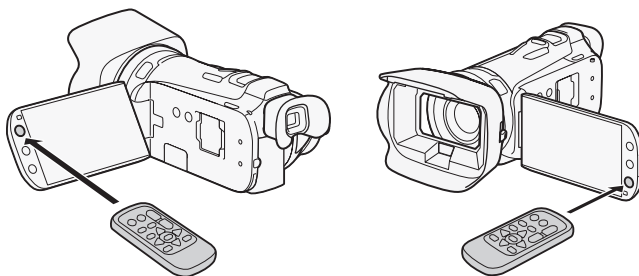

i NOTES

- Quand le caméscope ne peut pas être commandé avec la télécommande sans fil, ou quand il peut être uniquement commandé à une distance proche, remplacez la pile.
- La télécommande sans fil peut ne pas fonctionner correctement si le capteur de télécommande est situé sous une lumière trop importante ou à la lumière directe du soleil.

Utilisation d'un trépied

Vous pouvez monter le caméscope sur un trépied mais n'utilisez pas un trépied avec une vis de montage plus longue que 6,5 mm car elle risquerait d'endommager le caméscope.

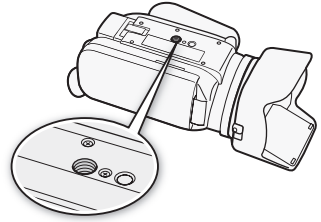

Opérations de base du caméscope

Utilisation de l'écran tactile

Les touches de commande et les éléments de menu qui apparaissent sur l'écran LCD changent dynamiquement en fonction du mode de fonctionnement et de la tâche que vous effectuez. Avec l'interface intuitive de l'écran tactile, vous avez les commandes qu'il faut au bout de vos doigts. Vous pouvez également utiliser le stylet fourni pour davantage de précision.

Touchez

Appuyez fermement sur un élément affiché sur l'écran tactile. Utilisé pour démarrer la lecture d'une scène dans un écran d'index, pour sélectionner un réglage à partir de menus, pour sélectionner le sujet que le caméscope reconnaîtra comme sujet principal d'une scène, etc.

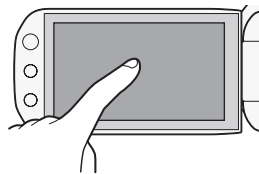

Glissez

Tout en faisant pression avec votre doigt, faites-le glisser de haut en bas ou de gauche à droite sur l'écran. Utilisé pour faire défiler des menus, pour parcourir les pages de l'écran d'index ou pour ajuster les barres de réglage comme le volume.

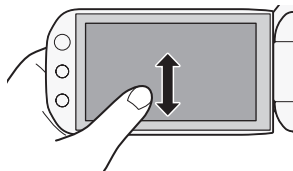









! IMPORTANT

- **Le caméscope utilise un écran tactile sensible à la pression. Appuyez fermement pour réaliser les opérations sur l'écran tactile.**
- Dans les cas suivants, il se peut que vous ne puissiez pas réaliser correctement des opérations sur l'écran tactile.
 - Utiliser vos ongles ou des objets pointus autres que le stylet fourni, comme un stylo à bille.
 - Utiliser l'écran tactile avec les mains mouillées ou gantées.
 - Appliquer une force excessive sur l'écran ou le rayer violemment.
 - Fixer un écran protecteur ou un film adhésif en vente dans le commerce sur la surface de l'écran tactile.



Modes de fonctionnement





Enregistrement

En mode d'enregistrement, le mode de fonctionnement du caméscope est déterminé par la position du commutateur de mode.

Mode de fonctionnement	Commutateur de mode	Fonctionnement
		Laissez le caméscope s'occuper de tous les réglages pendant que vous vous concentrez sur la prise de vue ( 38). Ce mode de fonctionnement vous convient si vous ne vous intéressez pas aux réglages détaillés du caméscope.
		Profiter d'un accès complet aux menus, aux réglages et aux fonctions avancées ( 42).
		Ce mode donne à vos enregistrements un air cinématique et utilise des filtres cinéma pour créer des séquences vidéo uniques ( 102).

Lecture

Appuyez sur la touche caméra/lecture  pour commuter le caméscope entre le mode caméra (enregistrement) et le mode de lecture. Vous pouvez appuyer sur  quand le caméscope est hors tension pour le mettre directement sous tension en mode de lecture.

Mode de fonctionnement	Fonctionnement
	Lecture de séquences vidéo ( 87).
	Affichage de photos ( 123).

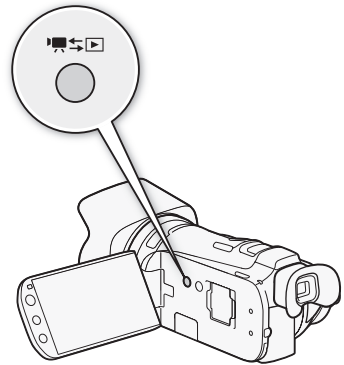

NOTES

- Quand vous commutez sur un mode de lecture, la mémoire sélectionnée pour la lecture reste la même que celle utilisée actuellement pour l'enregistrement.
- Vous pouvez aussi maintenir pressée  sur la télécommande sans fil pendant plus de 2 secondes pour commuter du mode d'enregistrement en mode de lecture.

Utilisation des menus

Beaucoup de fonctions du caméscope peuvent être réglées à partir du menu FUNC. et des menus de configuration. Pour en savoir plus sur les options de menu disponibles, reportez-vous à l'appendice *Listes des options de menu* (📖 142).

Menu FUNC.

28

Modes de fonctionnement : **AUTO** **M** CINEMA | 🗨️ 📹

Le menu FUNC. affiche une vue d'ensemble pratique des fonctions de prise de vue les plus utilisées. Touchez [FUNC.] pour afficher le menu FUNC. puis touchez la fonction que vous souhaitez régler ou ajuster.

Vous aurez peut-être besoin de faire glisser votre doigt vers le haut ou vers le bas sur l'écran pour trouver la touche de commande de la fonction souhaitée. En mode **AUTO**, l'accès aux fonctions est limité.

Menu FUNC. en mode **M**

Touchez la touche de commande de la fonction souhaitée

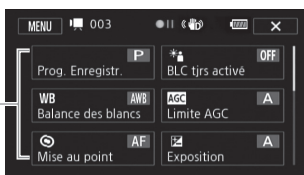

Panneau Éditer

Modes de fonctionnement : **AUTO** **M** CINEMA | 🗨️ 📹

Touchez [Éditer] pour afficher un panneau contenant les opérations disponibles (copie, suppression, etc.), puis touchez l'opération à réaliser.

Panneau Éditer en mode 🗨️

Touchez la touche de commande de l'opération souhaitée



Menus de configuration



Modes de fonctionnement : **AUTO*** **M** **CINEMA** |  

* En mode **AUTO**, les menus de configuration sont inaccessibles et la plupart des réglages de menu seront réinitialisés avec leurs valeurs par défaut.

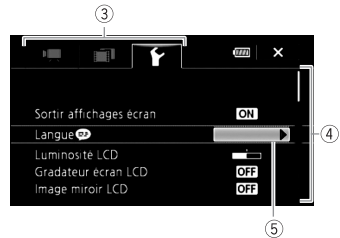
- 1 Mode **M** ou **CINEMA** uniquement : touchez [FUNC.]
- 2 Touchez [MENU] pour afficher les menus de configuration.
 - Vous pouvez également appuyer sur [MENU] de la télécommande sans fil.
- 3 Touchez l'onglet du menu souhaité.
- 4 Faites glisser votre doigt vers le haut et le bas pour que le réglage souhaité change dans la barre de sélection orange.
- Les options du menu non disponibles apparaissent en gris.
- Vous pouvez toucher n'importe quel élément du menu sur l'écran pour le placer directement dans la barre de sélection.
- 5 Lorsque l'élément de menu désiré est à l'intérieur de la barre de sélection, touchez le cadre orange à droite.
- 6 Touchez l'option souhaitez et touchez [X].
 - Vous pouvez toucher [X] à tout moment pour fermer le menu.



NOTES

- Pour des raisons de simplicité, les références dans le texte pour les réglages des menus de configuration comprennent uniquement l'onglet du menu souhaité et le nom du réglage. Par exemple, "Vous pouvez définir la date et l'heure ultérieurement avec le réglage   [Date/heure]."

Premiers réglages

Réglage de la date et de l'heure

Vous devez régler la date et l'heure du caméscope avant de pouvoir commencer à l'utiliser. L'écran [Date/Time] (écran de réglage de la date et de l'heure) apparaît automatiquement si l'horloge du caméscope n'est pas réglée.

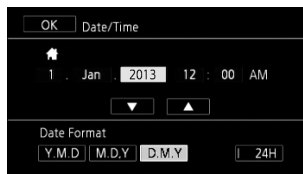

30

1 Appuyez sur **[POWER]** pour mettre le caméscope sous tension.

- L'écran [Date/Time] apparaît et l'année est sélectionnée.

2 Touchez le champ que vous souhaitez changer (année, mois, jour, heures ou minutes).

3 Touchez **[▲]** ou **[▼]** pour changer le champ si nécessaire.

4 Réglez la date et l'heure correctes en changeant tous les champs de la même façon.

5 Touchez [Y.M.D], [M.D,Y] ou [D.M.Y] pour sélectionner le format de date que vous préférez.

- Dans certains écrans, la date s'affichera avec un format court (des nombres au lieu des noms de mois ou seulement le jour et le mois), mais elle continuera à suivre l'ordre que vous avez sélectionné.

6 Touchez [24H] pour utiliser un affichage sur 24 heures ou laissez la case décochée pour utiliser un affichage sur 12 heures (AM/PM).

7 Touchez [OK] pour démarrer l'horloge et fermer l'écran de configuration.

NOTES

- Vous pouvez définir la date et l'heure ultérieurement avec le réglage **[]** ➔ [Date/heure].
- Si vous n'utilisez pas le caméscope pendant environ 3 mois, la batterie au lithium rechargeable intégrée peut se décharger et le réglage de la date/heure peut être annulé. Dans ce cas, rechargez la batterie au lithium intégrée ( 173) et réglez de nouveau le fuseau horaire, la date et l'heure.

Changement de la langue

La langue par défaut du caméscope est l'anglais. Vous pouvez choisir une des 27 langues.



Modes de fonctionnement : **AUTO** **M** **CINEMA** |

1 Ouvrez l'écran [Language].

[FUNC.] ➤ [MENU] ➤ ➤ [Language]

- Toucher [FUNC.] est nécessaire uniquement lorsque la procédure est réalisée en mode d'enregistrement.
- Après avoir changé la langue du caméscope sur français, sélectionnez ➤ [Langue] pour changer la langue.

2 Touchez la langue souhaitée, puis touchez [X].

NOTES

- Certaines touches de commande, telles que [ZOOM], [FUNC.] ou [MENU], apparaîtront en anglais quelle que soit la langue sélectionnée.

Changement des fuseaux horaires

Changez le fuseau horaire en fonction de votre localisation. Le réglage par défaut est Paris. De plus, le caméscope peut retenir la date et l'heure d'une localisation supplémentaire. C'est pratique quand vous voyagez, car vous pouvez régler le caméscope sur l'heure de votre domicile ou sur celle de votre destination de voyage.

Modes de fonctionnement : **AUTO** **M** **CINEMA** |

1 Affichez l'écran [Zone horaire/heure d'été].

[FUNC.] ➤ [MENU] ➤ ➤ [Zone horaire/heure d'été]

- Toucher [FUNC.] est nécessaire uniquement lorsque la procédure est réalisée en mode d'enregistrement.
- 2 Touchez [] pour régler le fuseau horaire de votre domicile ou [] pour régler le fuseau horaire de votre destination quand vous voyagez.
 - 3 Touchez [] ou [] pour régler le fuseau horaire souhaité. Si nécessaire, touchez [] pour régler l'heure d'été.
 - 4 Touchez [] pour fermer le menu.

Utilisation d'une carte mémoire

Cartes mémoire compatibles et pouvant être utilisées avec le caméscope

Vous pouvez utiliser les types de carte Secure Digital (SD) suivants en vente dans le commerce avec ce caméscope.

Au mois de décembre 2012, la fonction d'enregistrement de séquences vidéo a été testée en utilisant des cartes mémoire SD/SDHC/SDXC fabriquées par Panasonic, Toshiba et SanDisk. Pour obtenir les informations les plus récentes sur les cartes pouvant être utilisées, visitez le site Web de Canon.

Type de carte mémoire :	 carte mémoire SD,  carte mémoire SDHC,  carte mémoire SDXC
Classe de vitesse SD* :	CLASS② CLASS④ CLASS⑥ CLASS⑩
Capacité :	128 Mo ou plus**.

* Si vous utilisez une carte mémoire SD sans classification de vitesse ou une avec une classe de vitesse SD 2, il est possible que vous ne puissiez pas enregistrer des séquences vidéo, selon la carte mémoire utilisée.

**Les cartes mémoire SD avec une capacité de 64 Mo ou moins ne peuvent pas être utilisées pour enregistrer des séquences vidéo.

NOTES

- **À propos de la classe de vitesse :** la classe de vitesse (Speed Class) est un standard qui indique la vitesse de transfert de données minimum garantie des cartes mémoire. Quand vous achetez une nouvelle carte mémoire, regardez le logo de la classe de vitesse sur l'emballage. Nous recommandons d'utiliser des cartes mémoire SD avec une classe de vitesse SD de 4, 6 ou 10.

Cartes mémoire SDXC

Vous pouvez utiliser des cartes mémoire SDXC avec ce caméscope. Lorsque vous utilisez des cartes mémoire avec d'autres périphériques, tels que des enregistreurs numériques, ordinateurs et lecteurs de carte, **assurez-vous que le périphérique externe est compatible avec les cartes SDXC**. Pour les informations sur la compatibilité des cartes SDXC, contactez le fabricant de l'ordinateur, du système d'exploitation ou de la carte mémoire.

IMPORTANT

- Si vous utilisez une carte mémoire SDXC avec un système d'exploitation non compatible SDXC, un message peut vous demander de formater la carte mémoire. Dans ce cas, **annulez l'opération pour éviter toute perte de données**.
- Après avoir enregistré, supprimé et édité des scènes de façon répétée (mémoire fragmentée), l'écriture des données sur la mémoire peut prendre plus de temps et l'enregistrement peut s'arrêter. Sauvegardez vos enregistrements et initialisez la mémoire en utilisant le caméscope.

Cartes Eye-Fi

La compatibilité de ce produit avec les fonctions des cartes Eye-Fi (y compris le transfert sans fil) n'est pas garantie. En cas de problème avec une carte Eye-Fi, veuillez consulter le fabricant de la carte. Veuillez noter également que dans de nombreux pays ou régions, l'utilisation de cartes Eye-Fi requiert un agrément. Sans agrément, l'usage de ces cartes n'est pas autorisé. En cas d'incertitude quant à l'agrément des cartes dans un lieu donné, veuillez consulter le fabricant de la carte.

Insertion et retrait d'une carte mémoire

Assurez-vous d'initialiser toutes les cartes mémoire avant de les utiliser avec ce caméscope (📖 36).

1 Mettez le caméscope hors tension.

- Assurez-vous que l'indicateur ON/OFF (CHG) est éteint.

2 Ouvrez le couvercle de la double fente de la carte mémoire.

3 Insérez la carte mémoire toute droite avec l'étiquette dirigée vers l'avant du caméscope, complètement dans une des fentes de carte mémoire jusqu'à ce que vous entendiez un déclic.

- Vous pouvez aussi utiliser deux cartes mémoire, une dans chaque fente de carte mémoire.
- Pour utiliser les fonctions de communication sans fil d'une carte Eye-Fi, insérez-la dans la fente de la carte mémoire **B**. Assurez-vous de comprendre les informations fournies dans *Cartes Eye-Fi* (📖 33) avant d'utiliser une carte Eye-Fi.

4 Refermez le couvercle de la double fente de carte mémoire.

- Ne fermez pas le couvercle de force si la carte mémoire n'est pas insérée correctement.

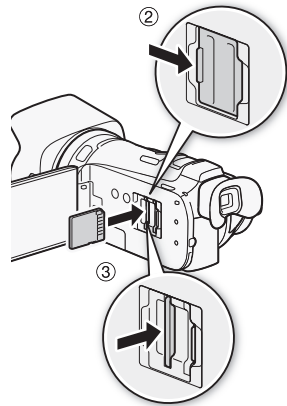

Pour retirer la carte mémoire

Poussez une fois la carte mémoire pour la débloquer. Quand la carte mémoire est éjectée retirez-la complètement de la fente.

! IMPORTANT

- Respectez les précautions suivantes pendant que l'indicateur ACCESS (accès à la mémoire) clignote. Vous risquez sinon de causer la perte des données.
 - Ne déconnectez pas l'alimentation électrique et ne mettez pas le caméscope hors tension.
 - Ne pas retirer la carte mémoire.
- Mettez le caméscope hors tension avant d'insérer ou de retirer une carte mémoire. Insérer ou retirer une carte mémoire alors que le caméscope est sous tension peut entraîner une perte permanente de données.
- Les cartes mémoire ont des côtés avant et arrière qui ne sont pas interchangeables. L'insertion d'une carte mémoire dans le mauvais sens peut provoquer un mauvais fonctionnement au caméscope. Assurez-vous d'insérer la carte mémoire comme décrit à l'étape 3.

Sélection de la mémoire pour les enregistrements

Vous pouvez sélectionner d'enregistrer vos séquences vidéo et vos photos sur la mémoire intégrée ou sur une carte mémoire. La mémoire par défaut pour l'enregistrement des deux est la mémoire intégrée.

Modes de fonctionnement :    | * 

* Seul [Support pour photos] est disponible à partir de l'écran d'index date ou de la galerie.

À VERIFIER

- Assurez-vous de comprendre les informations fournies dans *Cartes Eye-Fi* ( 33) avant d'utiliser une carte Eye-Fi.

1 Ouvrez l'écran [Support pour vidéo] ou [Support pour photos].

[FUNC.] ➤ [MENU] ➤  ➤ [Support pour vidéo] ou [Support pour photos]

- Toucher [FUNC.] est nécessaire uniquement lorsque la procédure est réalisée en mode d'enregistrement.

2 Touchez (mémoire intégrée), [A] (carte mémoire **A**) ou [B] (carte mémoire **B**) puis touchez .



- Lors de la sélection de la mémoire, vous pouvez vérifier la durée approximative disponible d'enregistrement ou le nombre de photos disponibles, sur la base des réglages actuellement utilisés.
- En mode d'enregistrement, après la fermeture du menu, l'icône de la mémoire sélectionnée apparaît sur l'écran.

NOTES

- Choisissez d'enregistrer des séquences vidéo dans la mémoire intégrée ou sur la carte mémoire **A** si vous souhaitez ultérieurement convertir les séquences vidéo en fichiers de définition standard afin de les télécharger sur le Web.

Relais d'enregistrement

Vous pouvez mettre en service la fonction de relais d'enregistrement de façon que si la mémoire que vous utilisez devient pleine pendant l'enregistrement d'une séquence vidéo, l'enregistrement continue sans interruption sur une carte mémoire.

Lors de l'enregistrement sur la carte mémoire **A**, vous pouvez uniquement utiliser la carte mémoire **B** pour le relais d'enregistrement (**A** ➤ **B**). Lors de l'enregistrement dans la mémoire intégrée, vous pouvez choisir d'utiliser uniquement la carte mémoire **A** pour le relais d'enregistrement ( ➤ **A**), ou bien les deux cartes mémoire ( ➤ **A** ➤ **B**).

Modes de fonctionnement :    |  



1 Insérez une carte mémoire qui ne contient aucun enregistrement vidéo dans la fente de carte mémoire que vous souhaitez utiliser pour le relais d'enregistrement.

- Lorsque vous utilisez le relais d'enregistrement à partir de la mémoire intégrée : fente de carte mémoire **A** ou les deux fentes de carte mémoire.
- Lorsque vous utilisez le relais d'enregistrement à partir de la carte mémoire **A** : fente de carte mémoire **B** uniquement.

2 Ouvrez l'écran [Relais enregistr.].

[FUNC.] ➤ [MENU] ➤  ➤ [Support pour vidéo] ➤  ou [A] ➤ [Relais enregistr.]

3 Touchez l'option souhaitée, puis touchez [X].

-  ou  apparaît sur l'écran et la durée d'enregistrement approximative disponible qui apparaît correspond maintenant à l'espace combiné des mémoires utilisées pour le relais d'enregistrement.

NOTES

- Vous ne pouvez pas utiliser le relais d'enregistrement à partir de la mémoire intégrée sur la carte mémoire **B**. Lors de l'utilisation d'une seule carte mémoire, assurez-vous de l'insérer dans la fente de carte mémoire **A**.
- Il existera un arrêt momentané dans la scène, au moment où le caméscope basculera d'une mémoire à l'autre.
- Les actions suivantes mettent la fonction de relais d'enregistrement hors service :
 - mettre le caméscope hors tension.
 - ouvrir le couvercle de la double fente de carte mémoire.
 - changer le mode de fonctionnement du caméscope.
 - changer la mémoire utilisée pour l'enregistrement de séquences vidéo.

Double enregistrement

Le double enregistrement vous permet d'enregistrer la même scène simultanément sur les deux cartes mémoire. C'est une méthode pratique de réaliser immédiatement une copie de sauvegarde de vos enregistrements pendant l'enregistrement.

Modes de fonctionnement :    |  

1 Insérez des cartes mémoire dans la fente de carte mémoire **A** et la fente de carte mémoire **B**.

2 Ouvrez l'écran [Support pour vidéo].

[FUNC.] ➤ [MENU] ➤  ➤ [Support pour vidéo]

3 Mettez en service le double enregistrement.

[A] ➤ [Enreg. à 2 fentes] ➤ 

4 Touchez [X].

-  apparaît sur l'écran.

NOTES

- Si une carte mémoire devient pleine pendant le double enregistrement, l'enregistrement sur les deux cartes s'arrête.
- Si une erreur se produit avec une des cartes mémoire, l'enregistrement continue sur l'autre carte.

Initialisation de la mémoire

Initialisez les cartes mémoire lorsque vous les utilisez pour la première fois avec ce caméscope. Vous pouvez initialiser une carte mémoire ou la mémoire intégrée pour effacer de façon permanente tous les enregistrements qu'elle contient.

Au moment de l'achat, la mémoire intégrée est pré-initialisée et contient des fichiers musicaux destinés à la musique de fond et des images pour la fonction de mélange d'images (cadres pour mélange d'images).

Modes de fonctionnement :    |  

1 Alimentez le caméscope avec l'adaptateur secteur compact.

- Ne déconnectez pas l'alimentation électrique et ne mettez pas le caméscope hors tension tant que l'initialisation n'est pas terminée.

2 Ouvrez l'écran d'initialisation pour la mémoire souhaitée.

[FUNC.] ➤ [MENU] ➤  ➤ [Initialiser / ] ➤ [ Mém. intégrée], [ Carte mém.A] ou [ Carte mém.B] ➤ [Initialiser]



- Toucher [FUNC.] est nécessaire uniquement lorsque la procédure est réalisée en mode d'enregistrement.
- Sur l'écran d'initialisation, touchez [Initialisation totale] pour effacer physiquement toutes les données au lieu de simplement effacer la table d'allocation des fichiers de la mémoire.

3 Touchez [Oui].

- Si vous sélectionnez l'option [Initialisation totale], vous pouvez toucher [Annuler] pour annuler l'initialisation pendant qu'elle est en cours. Tous les enregistrements seront effacés et la mémoire peut être utilisée sans aucun problème.

4 Touchez [OK], puis touchez [X].

IMPORTANT

- L'initialisation de la mémoire effacera de manière permanente tous les enregistrements. Les enregistrements originaux perdus ne peuvent pas être récupérés. Veuillez à effectuer des copies de sauvegarde des enregistrements importants en utilisant un appareil extérieur ( 128).
- Initialiser une carte mémoire effacera de façon permanente tous les fichiers musicaux et les fichiers d'images que vous y avez transférés. (Les fichiers musicaux et les cadres pour mélange d'images préinstallés dans la mémoire intégrée sont rétablis après l'initialisation.) Pour transférer les fichiers musicaux depuis le CD-ROM LEGRIA fourni sur la carte mémoire connectée à un ordinateur :
 - utilisateurs Windows : retirez la carte mémoire du caméscope, raccordez-la à l'ordinateur et utilisez le logiciel fourni **VideoBrowser**. Pour en savoir plus, reportez-vous au Guide du logiciel (fichier PDF) du logiciel PIXELA fourni.
 - utilisateurs Mac OS : retirez la carte mémoire du caméscope et raccordez-la à l'ordinateur. Utilisez le Finder pour transférer les fichiers musicaux depuis le dossier "MUSIC" du CD-ROM LEGRIA fourni sur la carte mémoire connectée à un ordinateur. Consultez la section *À propos des fichiers musicaux* ( 185) pour obtenir la structure du dossier de la carte mémoire.
- Au moment de l'achat, les cartes Eye-Fi contiennent le logiciel nécessaire de configuration du réseau. Assurez-vous d'installer le logiciel et d'effectuer la configuration requise avant d'initialiser la carte Eye-Fi et de l'utiliser avec ce caméscope.

3 Enregistrement

Enregistrement de séquences vidéo et de photos

Par défaut, les séquences vidéo et les photos sont enregistrées dans la mémoire intégrée. Vous pouvez sélectionner la mémoire qui sera utilisée pour l'enregistrement des séquences vidéo et des photos (📖 34).

Veillez lire la section IMPORTANT (📖 43) avant d'utiliser une carte Eye-Fi.

37

🔍 À VÉRIFIER

- **Avant de commencer à enregistrer**, réalisez d'abord un essai d'enregistrement pour vérifier que le caméscope fonctionne correctement.

Préparation de l'enregistrement

- 1 Fixez une batterie d'alimentation chargée sur le caméscope (📖 19).
- 2 Mettez le caméscope sous tension.
- 3 Sélectionnez la mémoire pour l'enregistrement (📖 34).
 - Pour utiliser le relais d'enregistrement (📖 34), insérez une carte mémoire dans la fente de carte mémoire **A** ou dans les deux fentes de carte mémoire.
 - Pour utiliser le double enregistrement (📖 35), insérez une carte mémoire dans les deux fentes de carte mémoire.
- 4 Ouvrez le cache objectif.
 - Positionnez le commutateur de cache objectif sur OPEN.
- 5 Si vous avez besoin d'utiliser le viseur, tirez-le pour le sortir et, si nécessaire, ajustez-le en utilisant le levier d'ajustement dioptrique.

Commutateur de cache objectif

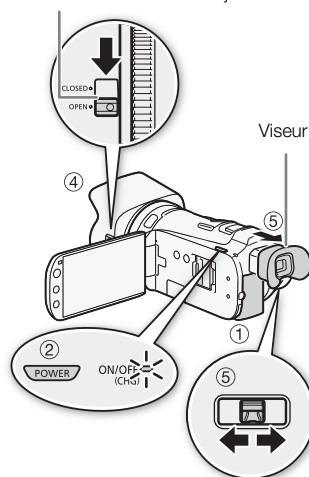

Enregistrement en mode AUTO

Quand vous utilisez le mode **AUTO** pour enregistrer des séquences vidéo et des photos, le caméscope ajuste automatiquement divers réglages pour vous.

Modes de fonctionnement : **AUTO** M CINEMA | [] []

1 Réglez le commutateur de mode sur **AUTO**.

2 Mettez le caméscope sous tension.

Pour enregistrer une séquence vidéo

Appuyez sur **START/STOP** pour démarrer l'enregistrement.

- Pendant l'enregistrement, ● apparaît sur l'écran.
- L'indicateur ACCESS (accès à la mémoire) clignote de temps en temps pendant l'enregistrement de la scène.
- Appuyez de nouveau sur **START/STOP** pour mettre l'enregistrement en pause.
- Vous pouvez également appuyer sur **START/STOP** de la télécommande sans fil.
- Vous pouvez mettre en service l'option de notation de scène en mode d'enregistrement (📖 110).

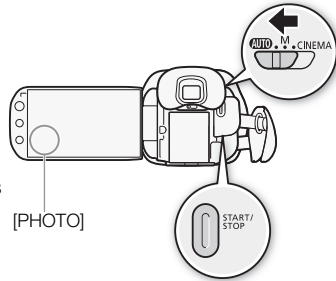

Pour prendre une photo

Touchez **[PHOTO]**.

- Une icône verte (●) apparaît momentanément sur l'écran et l'indicateur ACCESS (accès à la mémoire) clignote pendant que la photo est enregistrée.
- Vous pouvez enregistrer des photos simultanément pendant l'enregistrement d'une séquence vidéo. Dans ce cas, l'icône verte n'apparaît pas. À la place, une icône ► apparaît provisoirement en haut à droite de l'écran.
- Vous pouvez aussi appuyer sur **[PHOTO]** sur la télécommande sans fil.

Quand vous avez fini l'enregistrement

- 1 Positionnez le commutateur du cache objectif sur CLOSED pour fermer le cache objectif.
- 2 Assurez-vous que l'indicateur ACCESS (accès à la mémoire) est éteint.
- 3 Mettez le caméscope hors tension.
- 4 Fermez l'écran LCD et remettez le viseur sur la position rétractée.

À propos du mode AUTO





- Seules les fonctions suivantes sont disponibles dans le mode **AUTO**.
 - Démarrage rapide (📖 44).
 - Zoom (📖 52).
 - Scènes audio autres que [🎵 Réglage perso.] (📖 68).
 - Instantané vidéo (📖 80).
 - Smart AUTO (voir ci-dessous)
 - Intelligent IS (voir ci-dessous)
 - Détection de visages (📖 50) pour obtenir de superbes images des gens chaque fois, la mise au point est maintenue même si la personne bouge.
 - Touch & Track (📖 51) pour maintenir la mise au point sur des sujets en déplacement et utiliser les meilleurs réglages pour les enregistrer.
 - Créateur scénario (📖 99) pour transformer vos séquences vidéo en histoires vidéo passionnantes en suivant des instructions simples établies pour diverses situations.
 - Décoration (📖 104) pour ajouter une touche personnelle divertissante en utilisant des cachets, des dessins, des images mélangées et plus encore.



Smart AUTO

Avec le mode **AUTO**, le caméscope détecte automatiquement certaines caractéristiques du sujet, de l'arrière-plan, des conditions d'éclairage, etc. Il ajuste alors certains paramètres (mise au point, exposition, couleur, stabilisation de l'image, qualité de l'image, entre autres), en sélectionnant ainsi les meilleurs réglages pour la scène que vous souhaitez enregistrer. L'icône Smart AUTO change sur une des icônes du tableau *icônes Smart AUTO* (📖 40).













Intelligent IS







Intelligent IS permet au caméscope de sélectionner la meilleure option de stabilisation d'image sur la base de la méthode de prise de vue. L'icône Intelligent IS change pour l'une des icônes suivantes. En modes **M** et **CINEMA**, vous pouvez régler la stabilisation d'image manuellement (📖 55).

Méthode de prise de vue	icône
La plupart des situations générales ; zoom arrière (zoom vers W) ; suivi de sujets éloignés se déplaçant vers la gauche ou la droite	 (IS dynamique)
Zoom avant (zoom vers T)	 (IS optimisé)*
Gros plan d'un sujet	 (IS macro)
En restant stable, comme lors de l'utilisation d'un trépied	 (mode trépied)

* Avec le réglage [FUNC.] ➤ [IS Intelligent IS], vous pouvez sélectionner si Powered IS (IS optimisé) peut être réglé automatiquement comme l'un des modes Intelligent IS ( Avec IS optimisé] ou ( Sans IS optimisé).

Icônes Smart AUTO

Arrière-plan (couleur de l'icône) →	Lumineux ¹ (gris)	Ciel bleu ¹ (bleu clair)	Couleurs vives ¹ (vert/rouge)	Couché de soleil ¹ (orange)
Sujet ↓				
Personne (stationnaire)				—
Personne (en mouvement)				—
Sujets autres que des personnes, tels que les paysages				
Objets proches				—

Arrière-plan (couleur de l'icône) →	Sombre (bleu foncé)		
		Éclairage Spot	Scène de nuit
Sujet ↓			
Personne (stationnaire)		—	—
Personne (en mouvement)		—	—
Sujets autres que des personnes, tels que les paysages			
Objets proches		—	—











¹ L'icône entre parenthèses concerne les conditions de contre-jour.

² Le télémacro est mis en service automatiquement quand vous faites un zoom vers la position téléobjectif maximale et que vous vous approchez du sujet. Le télémacro vous permet de prendre des vues plus proches de petits sujets et d'ajouter un léger flou en arrière-plan de façon que le sujet paraisse non seulement plus grand mais aussi qu'il soit mis en valeur.

! IMPORTANT

- Respectez les précautions suivantes pendant que l'indicateur ACCESS (accès à la mémoire) est allumé ou clignote. Vous risquez sinon de causer la perte des données ou endommager la mémoire.
 - N'ouvrez pas le couvercle du logement de la double fente de carte mémoire.
 - Ne déconnectez pas l'alimentation électrique et ne mettez pas le caméscope hors tension.
 - Ne changez pas le mode de fonctionnement du caméscope.
- Assurez-vous de sauvegarder vos enregistrements régulièrement (📖 128), et plus particulièrement après avoir réalisé des enregistrements importants. Canon ne peut être tenu responsable d'éventuelles pertes ou corruption de données.
- Si des enregistrements pris en charge ont été faits sur une carte Eye-Fi dans la fente de la carte mémoire **B**, le transfert sans fil démarre automatiquement après le réglage du caméscope en mode de lecture si vous vous trouvez à l'intérieur de la zone d'un réseau configuré. Vérifiez toujours que les cartes Eye-Fi ont été autorisées dans le pays ou la région d'utilisation. Reportez-vous aussi à *Utilisation d'une carte Eye-Fi* (📖 140).

 NOTES

- **À propos du mode d'économie d'énergie :** si  [Mode éco]  [Mode hors tension automatique] est réglé sur  On], le caméscope se met automatiquement hors tension pour économiser l'énergie quand il est alimenté par une batterie d'alimentation et qu'il est laissé sans opération pendant 5 minutes. Appuyez sur  pour mettre le caméscope sous tension.
- Lors d'un enregistrement dans un endroit lumineux, l'écran LCD peut être difficile à voir. Dans ce cas, vous pouvez mettre en service le rétroéclairage de l'écran LCD ( 23) ou ajuster la luminosité de l'écran LCD avec le réglage  [Luminosité LCD]. Vous pouvez aussi utiliser le viseur ( 21).
- Sous certaines conditions, il se peut que l'icône Smart AUTO qui apparaît à l'écran ne corresponde pas à la scène actuelle. Particulièrement lors d'une prise de vue sur un fond orange ou bleu, l'icône de couché de soleil ou de ciel bleu peut apparaître et les couleurs peuvent ne pas paraître naturelles. Dans un tel cas, nous vous recommandons d'enregistrer en mode  ( 42).
- Les photos sont enregistrées sous la forme de fichiers JPG. La taille (1920x1080) et la qualité de la photo ne peuvent pas être changées. À cette taille, une carte mémoire de 1 Go peut contenir environ 670 photos. Cependant, le nombre réel de photos qui peuvent être enregistrées varie en fonction du sujet et des conditions de prise de vue.
- Il est impossible d'enregistrer des photos lorsque le zoom numérique est activé, lorsque le double enregistrement est activé ou lorsqu'une scène commence ou se termine par un fondu.
- Quand vous devez enregistrer pendant une longue période avec le caméscope sur un trépied (lors d'une représentation scolaire par exemple), vous pouvez fermer l'écran LCD et utiliser uniquement le viseur pour économiser l'énergie de la batterie d'alimentation ( 21).

Enregistrement en mode **M** (manuel)

Quand le commutateur de mode est réglé sur **M** (mode manuel), vous pouvez avoir un accès complet aux menus et régler manuellement l'exposition, la mise au point, la balance des blancs et bien d'autres réglages encore selon vos préférences. Même en mode **[M]**, le caméscope peut vous aider avec les réglages. Par exemple, en utilisant les programmes d'enregistrement de scène spéciale (📖 64).

42

Modes de fonctionnement : **AUTO** **M** CINEMA | 🗨️ 📷

- 1 Réglez le commutateur de mode sur **M**.
- 2 Mettez le caméscope sous tension.
- 3 Enregistrez des séquences vidéo et des photos.
 - La procédure est la même qu'en mode **AUTO** (📖 38).

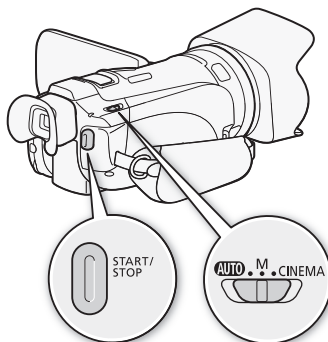

Contrôle de la dernière scène enregistrée

Vous pouvez contrôler les 4 dernières secondes de la dernière scène enregistrée avec le caméscope sans avoir à commuter sur le mode de lecture. Pendant le contrôle de la dernière scène, l'image est lue sans le son.

Modes de fonctionnement : **AUTO** **M** CINEMA | 🗨️ 📷

- 1 Réglez le commutateur de mode sur **M** ou **CINEMA**.
- 2 Contrôlez les 4 dernières secondes d'une scène.
[FUNC.] ➤ [📷 Vérif. enregistr.]



NOTES

- Quand le double enregistrement est en service, seule la scène enregistrée sur la carte mémoire **A** est lue.

! IMPORTANT

- Respectez les précautions suivantes pendant que l'indicateur ACCESS (accès à la mémoire) est allumé ou clignote. Vous risquez sinon de causer la perte des données ou endommager la mémoire.
 - N'ouvrez pas le couvercle du logement de la double fente de carte mémoire.
 - Ne déconnectez pas l'alimentation électrique et ne mettez pas le caméscope hors tension.
 - Ne changez pas le mode de fonctionnement du caméscope.
- Assurez-vous de sauvegarder vos enregistrements régulièrement (📖 128), et plus particulièrement après avoir réalisé des enregistrements importants. Canon ne peut être tenu responsable d'éventuelles pertes ou corruption de données.
- Si des enregistrements pris en charge on été faits sur une carte Eye-Fi dans la fente de la carte mémoire **B**, le transfert sans fil démarre automatiquement après le réglage du caméscope en mode de lecture si vous vous trouvez à l'intérieur de la zone d'un réseau configuré. Vérifiez toujours que les cartes Eye-Fi ont été autorisées dans le pays ou la région d'utilisation. Reportez-vous aussi à *Utilisation d'une carte Eye-Fi* (📖 140).

i NOTES

- **À propos du mode d'économie d'énergie :** si  ➤ [Mode éco] ➤ [Mise hors tension automatique] est réglé sur **[ON] On**, le caméscope se met automatiquement hors tension pour économiser l'énergie quand il est alimenté par une batterie d'alimentation et qu'il est laissé sans opération pendant 5 minutes. Appuyez sur **[POWER]** pour mettre le caméscope sous tension.
- Lors d'un enregistrement dans un endroit lumineux, l'écran LCD peut être difficile à voir. Dans ce cas, vous pouvez mettre en service le rétroéclairage de l'écran LCD (📖 23) ou ajuster la luminosité de l'écran LCD avec le réglage  ➤ [Luminosité LCD]. Vous pouvez aussi utiliser le viseur (📖 21).
- Quand vous devez enregistrer pendant une longue période avec le caméscope sur un trépied (lors d'une représentation scolaire par exemple), vous pouvez fermer l'écran LCD et utiliser uniquement le viseur pour économiser l'énergie de la batterie d'alimentation (📖 21).

Fonction Démarrage rapide

Quand vous fermez l'écran LCD alors que le caméscope est sous tension, le caméscope entre en mode de veille. En mode de veille, le caméscope consomme uniquement environ le tiers de l'énergie utilisée pendant l'enregistrement, vous permettant d'économiser l'énergie quand vous utilisez une batterie d'alimentation. De plus, quand vous ouvrez l'écran LCD ou sortez le viseur, le caméscope est prêt à démarrer l'enregistrement en environ 1 seconde*, vous permettant d'enregistrer immédiatement le sujet.

* La durée réelle requise varie en fonction des conditions de prise de vue.

Modes de fonctionnement :    |  

1 Avec le caméscope sous tension et en mode d'enregistrement, fermez l'écran LCD.

- Un bip sonore retentit et l'indicateur vert ON/OFF (CHG) devient orange pour indiquer que le caméscope est en mode de veille.
- Lorsque vous utilisez uniquement le viseur (avec l'écran LCD fermé), vous pouvez remettre le viseur dans sa position rétractée pour mettre le caméscope en mode de veille.



2 Si vous souhaitez reprendre l'enregistrement, ouvrez l'écran LCD.

- L'indicateur ON/OFF (CHG) redevient vert et le caméscope est prêt pour l'enregistrement.
- Vous pouvez aussi sortir le viseur pour démarrer l'enregistrement avec l'écran LCD fermé.

IMPORTANT

- Ne déconnectez pas la source d'alimentation pendant le mode veille (pendant que l'indicateur ON/OFF (CHG) est allumé en orange).

NOTES

- Le caméscope n'entre pas en mode de veille pendant que l'indicateur ACCESS (accès à la mémoire) est allumé ou clignote, pendant que les menus de configuration sont affichés ou pendant l'utilisation du viseur. Le caméscope peut aussi n'entrer pas en mode de veille quand la charge de la batterie est faible. Vérifiez que l'indicateur ON/OFF (CHG) change en orange.
- **À propos du mode de veille et de la mise hors tension automatique :**
 - le caméscope se met automatiquement hors tension s'il est laissé en mode de veille pendant 10 minutes. Appuyez sur  pour mettre le caméscope sous tension.
 - vous pouvez sélectionner la longueur de temps avant que le caméscope se mette hors tension automatiquement ou mettre la fonction de démarrage rapide hors service avec le réglage  [Mode éco]  [Démarrage rapide (veille)].
 - le réglage [Mode éco] de mise hors tension automatique habituelle au bout de 5 minutes ne fonctionne pas pendant que le caméscope est en mode de veille.
- Changer la position du commutateur de mode pendant que le caméscope est en mode de veille réactive le caméscope dans le mode de fonctionnement sélectionné.

Sélection de la qualité vidéo (mode d'enregistrement)

Le caméscope propose 5 modes d'enregistrement. Changer le mode d'enregistrement permet de changer la durée d'enregistrement disponible sur la mémoire. Sélectionnez le mode MXP ou FXP pour obtenir une meilleure qualité vidéo, ou sélectionnez le mode LP pour les enregistrements de longue durée. Le tableau suivant indique les durées d'enregistrement approximatives.

Modes de fonctionnement :    |  

1 Ouvrez l'écran [Mode Enrgt.].

[FUNC.] ➤ [MENU] ➤  ➤ [Mode Enrgt.]

2 Touchez le mode d'enregistrement souhaité, puis touchez [X].

NOTES

- Les séquences vidéo enregistrées en mode MXP ne peuvent pas être sauvegardées sur des disques AVCHD. Utilisez un enregistreur de disque Blu-ray extérieur pour copier des séquences vidéo MXP sur des disques Blu-ray ou utilisez le logiciel fourni **VideoBrowser** pour créer des disques AVCHD*.
- Le caméscope utilise un débit binaire variable (VBR) pour le codage vidéo et la durée réelle de l'enregistrement peut varier en fonction du contenu des scènes.
- Le caméscope mémorise le dernier réglage utilisé même si vous le réglez sur le mode .

* Les scènes MXP sont converties avec une qualité d'image similaire à celle des scènes FXP.

Durée d'enregistrement approximative

◆ Valeur par défaut

Mode d'enregistrement →	MXP ¹	FXP ^{1, ◆}	XP+	SP	LP
Mémoire ↓					
Carte mémoire de 4 Go	20 min.	30 min.	40 min.	1 hr. 10 min.	1 hr. 30 min.
Carte mémoire de 8 Go	40 min.	1 hr.	1 hr. 25 min.	2 hr. 20 min.	3 hr.
Carte mémoire de 16 Go	1 hr. 25 min.	2 hr. 5 min.	2 hr. 50 min.	4 hr. 45 min.	6 hr. 5 min.
Carte mémoire de 32 Go/ Mémoire intégrée ²	2 hr. 55 min.	4 hr. 10 min.	5 hr. 45 min.	9 hr. 35 min.	12 hr. 15 min. ³

¹ Enregistré à la résolution de 1920 x 1080. Les séquences vidéo utilisant les autres modes d'enregistrement sont enregistrées à la résolution de 1440 x 1080.

² Au moment de l'achat, la mémoire intégrée contient environ 70 Mo de fichiers musicaux (musique de fond) et 5 Mo de fichiers graphiques (cadres pour mélange d'images).

³ Une simple scène peut être enregistrée en continu pendant 12 heures ; à ce moment là, le caméscope s'arrête pendant 3 secondes environ avant de reprendre l'enregistrement.

Sélection de la vitesse séquentielle

Vous pouvez changer la vitesse séquentielle (le nombre d'images enregistrées par secondes) pour changer l'apparence de vos séquences vidéo.

Modes de fonctionnement :    |  

1 Ouvrez l'écran [Vitesse séquentielle].

[FUNC.] ➤ [MENU] ➤  ➤ [Vitesse séquentielle]

2 Touchez la vitesse séquentielle souhaitée, puis touchez [X].

Options

[50i 50i (standard)] 50 champs par secondes, entrelacés. Vitesse séquentielle standard des signaux TV analogique PAL.

[PF25 PF25] Prise de vue à 25 images par secondes, progressive*. Utiliser cette vitesse séquentielle donnera à vos enregistrements un air cinéma. Enregistrer en mode  accentue encore plus l'effet.

* Enregistré à 50i.

Mise au point

Vous pouvez ajuster la mise au point manuellement et utiliser la fonction de relèvement pour vous aider, ou vous pouvez laisser le caméscope faire la mise au point pour vous avec la mise au point automatique. Avec la mise au point automatique, vous pouvez régler la vitesse de la mise au point automatique.

Le caméscope possède aussi deux fonctions supplémentaires de mise au point automatique, la détection de visages et Touch & Track.

Modes de fonctionnement : **AUTO** **M** **CINEMA** |  



À VÉRIFIER

- Ajustez le zoom avant de démarrer la procédure.

Mise au point manuelle

Utilisez la bague de mise au point pour faire la mise au point manuellement. Vous pouvez aussi utiliser la fonction de relèvement pour vous aider à faire une mise au point plus précise.

1 Ouvrez les commandes de mise au point.

[FUNC.] ➤ [☉ Mise au point]





- Pour commuter sur la mise au point automatique sans ouvrir les commandes de mise au point, appuyez sur **AF/MF**. Dans ce cas, Touch AF (étape 3) n'est pas disponible. Passez directement à l'étape 4.

2 Touchez [MF].

3 Touchez un sujet qui apparaît à l'intérieur du cadre ☉.

- La marque Touch AF (☉) clignote et la distance focale est réglée automatiquement. Vous avez l'option de régler en plus la mise au point manuellement si nécessaire.

4 Si nécessaire, tournez la bague de mise au point pour faire une meilleure mise au point.

- Le centre de l'écran est agrandi pour vous aider à faire la mise au point plus facilement. Vous pouvez aussi mettre cette fonction hors service avec le réglage  ➤ [Aide à la Mise au point].
- La distance focale affichée changera à mesure que vous ajusterez la mise au point. Vous pouvez changer les unités utilisées pour la distance avec le réglage  ➤ [Unité de distance].
- Vous pouvez utiliser le réglage  ➤ [Répon. bague mise au point] pour régler la sensibilité de la bague de mise au point.
- Vous pouvez utiliser le réglage  ➤ [Direction bague de MAP] pour sélectionner dans quelle direction tourner la bague de mise au point.

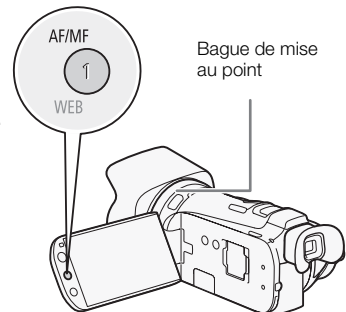

Préréglage de la mise au point

Lors de la mise au point manuelle, vous pouvez régler en avance une position préréglée pour la mise au point de façon à pouvoir y retourner plus tard instantanément.

1 Ouvrez les commandes de mise au point.

[FUNC.] ➤ [👁️ Mise au point]

2 Touchez [MF].

3 Utilisez Touch AF ou tournez la bague de mise au point pour obtenir la position de mise au point souhaitée.

4 Touchez [SET] pour régler la position de mise au point préréglée.

5 Après avoir ajusté la mise au point, touchez [ON] pour retourner à la position de mise au point préréglée.

- Touchez de nouveau [SET] pour annuler la position de mise au point actuellement préréglée.
- [ON] ne sera pas disponible (apparaît en gris) pendant l'ajustement de la mise au point ou l'utilisation du zoom.
- Vous pouvez utiliser le réglage [👉] ➤ [Vit. prérégl. mise au point] pour ajuster la vitesse à laquelle le caméscope retourne à la position de mise au point préréglée.

NOTES

- La position de mise au point préréglée est annulée quand le caméscope est mise hors tension.
- Quand le caméscope est en mode **AUTO**, la fonction de préréglage de la mise au point ne peut pas être utilisée.

Relèvement

Quand le relèvement est en service, les bords de l'objet mis au point sont mis en valeur en rouge, bleu ou jaune sur l'écran. De plus, vous pouvez choisir de commuter l'écran en noir et blanc pour accentuer encore plus les bords.

1 Ouvrez les commandes de mise au point.

[FUNC.] ➤ [👁️ Mise au point]

2 Touchez [👉].

Pour le réglage noir et blanc : touchez [Off] ou [On]

Pour la couleur de peaking (relèvement) : touchez [Rouge], [Bleu] ou [Jaune]

3 Touchez [↶].

4 Touchez [PEAK].

- Le relèvement est mis en service et les bords sont mis en valeur. Vous pouvez tourner la bague de mise au point sur cet écran ou toucher [X] pour cacher les commandes de mise au point.
- Touchez de nouveau [PEAK] pour mettre hors service l'effet de relèvement.

NOTES

- L'effet de relèvement et l'image en noir et blanc n'apparaissent pas dans vos enregistrements.

Mise au point automatique

Quand la mise au point automatique est en service, le caméscope ajuste de façon continue la mise au point sur le sujet au centre de l'écran. La plage de mise au point est de 2 cm (à la position grand angle maximale, mesurée à partir de l'avant du barillet d'objectif) à ∞ et de 60 cm (sur toute la plage du zoom, mesurée à partir de l'avant du barillet d'objectif) à ∞. Réalisez la procédure suivante pour régler la vitesse de mise au point.

1 Ouvrez l'écran [Mode AF].

[FUNC.] ➤ [MENU] ➤  ➤ [Mode AF]

2 Touchez l'option souhaitée, puis touchez [X].

- L'icône de l'option sélectionnée apparaît sur l'écran.



Options Valeur par défaut

[LAF] Instant AF  Règle la mise au point automatique sur AF instantané. La mise au point est ajustée sur la vitesse la plus grande. Ce mode est pratique que vous enregistriez dans un environnement très lumineux ou très sombre. Ce mode utilise à la fois le système TTL est un capteur extérieur pour faire la mise au point.

[MAF] AF moyen Règle la mise au point automatique sur AF moyen. Le caméscope fait la mise au point plus en douceur sur le sujet que lors de l'utilisation du réglage [LAF] Instant AF]. Ce mode utilise à la fois le système TTL est un capteur extérieur pour faire la mise au point.

[AF] AF normal Règle la mise au point automatique sur AF normal. L'ajustement de la mise au point est fait à une vitesse stable.

NOTES

- Lors de l'enregistrement dans un environnement lumineux, le caméscope ferme l'ouverture. Cela peut faire apparaître l'image floue et c'est plus évident vers l'extrémité grand angle de la plage du zoom. Dans ce cas, sélectionnez le programme d'enregistrement [Av Priorité ouverture] ou [M Exposit. manuelle] et réglez  ➤ [Filtre ND] sur [A Auto].
- Quand vous réglez  ➤ [Lentille de conversion] sur un autre réglage que [OFF Off], les réglages [LAF] Instant AF] et [MAF] AF moyen] ne sont pas disponibles.
- La mise au point automatique met plus longtemps pour se faire quand la vitesse séquentielle est réglée sur [PF25 PF25] que quand elle est réglée sur [50i 50i (standard)].
- Lors d'un enregistrement dans un environnement sombre, la plage de mise au point est réduite est l'image peut apparaître floue.
- Pendant l'utilisation de la mise au point automatique, vous pouvez tourner la bague de mise au point pour faire la mise au point manuellement. Quand vous arrêtez de tourner la bague, le caméscope retourne à la mise au point automatique. C'est pratique dans certaines situations, comme quand vous souhaitez faire la mise au point sur un sujet de l'autre côté d'une fenêtre.
- La mise au point automatique peut ne pas fonctionner correctement sur les sujets suivants ou dans les cas suivants. Dans ce cas, faites la mise au point manuellement.
 - Surfaces réfléchissantes
 - Sujets avec un faible contraste ou sans lignes verticales
 - Sujets en mouvement rapide
 - À travers une vitre sale ou mouillée
 - Scènes de nuit

Détection de visages

Le caméscope détecte automatiquement les visages des personnes et utilise cette information pour sélectionner les réglages de mise au point et d'exposition optimaux.



Modes de fonctionnement : **AUTO*** **M** CINEMA |  

* La détection de visages est toujours en service en mode **AUTO**.

50



À VÉRIFIER

- Sélectionnez un autre programme d'enregistrement que [ Scène de nuit], [ Basse lumière], [ Feu d'artifice] ou [**M** Exposit. manuelle].

Par défaut, la détection de visage est en service. Si la fonction a été mise hors service, réalisez la procédure suivante pour la mettre en service.

1 Ouvrez l'écran [Détection visage et suivi].

[FUNC.] ➤ [MENU] ➤  ➤ [Détection visage et suivi]

2 Touchez [**ON** On ] puis touchez [**X**].

Pour sélectionner le sujet principal

S'il y a plus d'une personne sur l'image, le caméscope sélectionne automatiquement la personne qu'il considère comme sujet principal. Le sujet principal est indiqué par un cadre de détection de visage blanc et le caméscope optimise les réglages pour cette personne. Les autres visages ont des cadres gris.

Touchez un visage différent sur l'écran tactile pour optimiser les réglages du caméscope pour cette personne en utilisant la fonction Touch & Track.



Sujet principal



Limitation de la mise au point automatique aux visages

Lors de l'utilisation de la mise au point automatique, vous pouvez limiter la fonction de mise au point automatique uniquement aux cas où le visage d'un sujet est détecté et utiliser la mise au point manuelle pour les autres scènes. Le caméscope règle aussi la luminosité pendant la mise au point automatique sur le visage du sujet.

Réglez une touche attribuable sur [ AF sur visage] ( 85) et appuyez sur la touche.

-  apparaît sur l'écran.





NOTES

- Le caméscope peut détecter par erreur les visages de sujets non humains. Dans ce cas, mettez la détection de visages hors service.
- Dans certains cas, les visages peuvent ne pas être détectés correctement. Des exemples typiques sont :
 - des visages extrêmement petits, gros, sombres ou lumineux par rapport au reste de l'image.
 - des visages tournés de côté, en diagonale ou partiellement cachés.
- La détection de visage ne peut pas être utilisée dans les cas suivants.
 - Quand la vitesse d'obturation est plus lente que 1/25.
 - Quand le zoom numérique est en service à un rapport zoom de plus de 40x (zone bleu foncé sur la barre de zoom).
 - Quand   [Enreg. balayage inversé] est réglé sur une autre option que [OFF Off].
- Quand la détection de visages est en service, la vitesse d'obturation la plus lente utilisée par le caméscope est 1/25.

Fonction Touch & Track

Lors de l'enregistrement d'un groupe de personnes en utilisant la détection de visages, le caméscope détecte automatiquement une personne comme le sujet principal. Vous pouvez utiliser la fonction Touch & Track pour dire au caméscope de suivre et d'optimiser les réglages pour une personne différente. Vous pouvez aussi utiliser la fonction Touch & Track pour toujours garder la mise au point sur d'autres sujets mobiles tels que des animaux domestiques ou des véhicules en mouvement.

Modes de fonctionnement :    |  

- 1 Assurez-vous que la détection de visages ( 50) et la mise au point automatique ( 49) sont en service.
 - La détection de visages est toujours en service en mode .
- 2 Pointez le caméscope sur un sujet en déplacement et touchez le sujet sur l'écran tactile.
 - Un double cadre blanc apparaît autour du sujet et le suit quand il bouge.
 - Touchez [Annuler ] pour retirer le cadre et annuler la fonction Touch & Track.

NOTES

- Toucher un endroit possédant une couleur ou un motif unique pour le sujet le rendra plus facile à suivre. Cependant, s'il y a un autre sujet à proximité qui partage des caractéristiques similaires avec le sujet sélectionné, le caméscope peut se mettre à suivre un sujet incorrect. Touchez de nouveau l'écran pour sélectionner le sujet souhaité.
- Dans certains cas, la fonction Touch & Track peut ne pas être capable de suivre le sujet. Des exemples typiques sont :
 - sujets extrêmement petits ou grand par rapport à l'ensemble de l'image.
 - sujets trop similaires à l'arrière plan.
 - sujets ne possédant pas suffisamment de contraste.
 - sujets en mouvement rapide.
 - lors d'une prise de vue en intérieur avec insuffisamment de lumière.

Utilisation du zoom

Modes de fonctionnement : **AUTO** **M** **CINEMA** |  

Il y a trois façons de faire des zooms avant et arrière : utiliser le levier de zoom sur le caméscope, utiliser les touches de zoom sur la télécommande sans fil ou utiliser les commandes de zoom sur l'écran tactile.

52

En plus du zoom optique 10x, en mode **M**, vous pouvez mettre en service le zoom numérique* (40x ou 200x) avec le réglage  ➔ [Zoom numérique].

Ce caméscope possède aussi une fonction de convertisseur télé numérique, qui vous permet d'agrandir numériquement l'image sur l'écran.

* Le zoom numérique n'est pas disponible dans les modes **AUTO** et **CINEMA**.

Utilisation du levier de zoom ou de la télécommande sans fil

Déplacez le levier de zoom vers **W** (grand angle) pour faire un zoom arrière. Déplacez-le vers **T** (téléobjectif) pour faire un zoom avant.

- Vous pouvez aussi utiliser les touches de zoom sur la télécommande sans fil.
- Par défaut le levier de zoom fonctionne à vitesse variable – appuyez légèrement pour un zoom lent ; appuyez plus fort pour des zooms plus rapides.

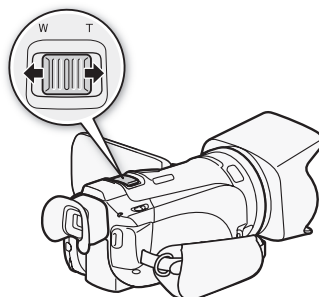

Réglage de la vitesse du zoom

Vous pouvez régler la vitesse du zoom pour le levier de zoom et la télécommande sans fil.





Pour régler la vitesse de zoom du levier de zoom

Pour le levier de zoom, réglez d'abord la vitesse générale du zoom sur un des trois niveaux disponibles. Ensuite, sélectionnez si le levier de zoom fonctionne à une vitesse variable ou à une vitesse constante. Reportez-vous au tableau suivant pour un résumé de la vitesse du zoom.





1 Ouvrez l'écran [Niveau vitesse du zoom].

[FUNC.] ➔ [MENU] ➔  ➔ [Niveau vitesse du zoom]

2 Touchez [ Rapide], [ Normal] ou [ Lent] puis touchez [].

3 Touchez [Commande vitesse de zoom].

4 Touchez [**VAR**] pour la vitesse variable ou [**CONST**] pour la vitesse constante.

- Si vous sélectionnez [**CONST**], touchez [] ou [] ou faites glisser votre doigt sur la barre pour sélectionner une vitesse constante.

5 Touchez [**X**].

Vitesse de zoom approximatives* (levier de zoom)

Réglage [Commande vitesse de zoom]	Vitesse constante sélectionnée	Réglage [Niveau vitesse du zoom]		
		[▶] Lent]	[▶▶] Normal]	[▶▶▶] Rapide]
[VAR] (variable)	–	4 sec. à 4 min. 45 sec.	3 sec. à 3 min.	2 sec.** à 1 min.
[CONST] (constante)	1 (vitesse la plus lente)	4 min. 45 sec.	3 min.	1 min.
	16 (vitesse la plus rapide)	4 sec.	3 sec.	2 sec.**

* Mesurées de la position grand angle maximum à la position téléobjectif maximum.

**Quand la vitesse du zoom est trop rapide (environ 2 secondes d'un bout à l'autre), le caméscope peut avoir des difficultés à faire la mise au point automatique quand le zoom est utilisé.

Pour régler la vitesse de zoom de la télécommande sans fil

Pour la télécommande sans fil, réglez d'abord la vitesse générale du zoom sur un des trois niveaux disponibles. La télécommande sans fil fonctionne à une vitesse constante que vous pouvez choisir. Reportez-vous au tableau suivant pour un résumé de la vitesse du zoom.

- Ouvrez l'écran [Niveau vitesse du zoom].
[FUNC.] ➤ [MENU] ➤ [📷] ➤ [Niveau vitesse du zoom]
- Touchez [▶▶▶ Rapide], [▶▶ Normal] ou [▶ Lent] puis touchez [↵].
- Touchez [Vit. de zoom téléc. sans fil].
- Touchez [▲] ou [▼] ou faites glisser votre doigt sur la barre pour sélectionner la vitesse souhaitée.
- Touchez [X].

Vitesse approximatives du zoom* (télécommande sans fil)

Réglage [Vit. de zoom téléc. sans fil]	Réglage [Niveau vitesse du zoom]		
	[▶] Lent]	[▶▶] Normal]	[▶▶▶] Rapide]
1 (vitesse la plus lente)	4 min. 45 sec.	3 min.	1 min.
16 (vitesse la plus rapide)	4 sec.	3 sec.	2 sec.**

* Mesurées de la position grand angle maximum à la position téléobjectif maximum.

**Quand la vitesse du zoom est trop rapide (environ 2 secondes d'un bout à l'autre), le caméscope peut avoir des difficultés à faire la mise au point automatique quand le zoom est utilisé.

Utilisation des commandes de zoom sur l'écran tactile

- Affichez les commandes de zoom sur l'écran tactile.
[FUNC.] ➤ [ZOOM]
 - Les commandes de zoom apparaissent sur le côté gauche de l'écran.

2 Touchez les commandes de zoom pour utiliser le zoom.

- Touchez n'importe où à l'intérieur de la zone **W** pour faire un zoom arrière et n'importe où à l'intérieur de la zone **T** pour faire un zoom avant. Touchez plus près du centre pour un zoom lent ; touchez plus près des icônes **W**/**T** pour des zooms rapides.



3 Touchez [X] pour masquer les commandes de zoom.

Commande de zoom adouci

La commande zoom adouci vous permet de démarrer et/ou d'arrêter le zoom graduellement.

1 Ouvrez l'écran [Commande de zoom adouci].

[FUNC.] ➤ [MENU] ➤ [] ➤ [Commande de zoom adouci]

2 Touchez l'option souhaitée, puis touchez [X].

Options (♦ Valeur par défaut)

[OFF Off]♦ Utilisez ce réglage si vous ne souhaitez pas la commande de zoom adouci.

[START Démarrer] Le zoom démarre graduellement.

[STOP Arrêter] Le zoom s'arrête graduellement.

[START/STOP Démarrer & arrêter] Le zoom démarre et s'arrête graduellement.

Convertisseur télé numérique

En utilisant le convertisseur télé numérique, vous pouvez augmenter numériquement la longueur focale du caméscope d'un facteur d'environ 2 et enregistrer l'image agrandie à une résolution HD.

Modes de fonctionnement : [AUTO] [M] [CINEMA] | [] []

1 Ouvrez l'écran [Zoom numérique].

[FUNC.] ➤ [MENU] ➤ [] ➤ [Zoom numérique]

2 Touchez [20x Conv. télé numér.] puis touchez [X].

3 Ouvrez les commandes de zoom.

[FUNC.] ➤ [ZOOM]

4 Touchez [20x] (convertisseur télé numérique) puis touchez [X].

- Le centre de l'écran est agrandi d'environ 2 fois et l'icône [20x] apparaît.
- Touchez de nouveau [20x] avant de fermer l'écran pour mettre hors service le convertisseur télé numérique.

NOTES

- Vous pouvez installer le convertisseur télé optionnel et l'utiliser en combinaison avec cette fonction pour augmenter l'effet.
- Le convertisseur télé numérique ne peut pas être mise en service pendant l'enregistrement.
- L'image est traitée numériquement et elle sera donc détériorée sur la plage du zoom.

Stabilisation de l'image avancée

Le stabilisateur d'image réduit le flou du caméscope (flou causé par le mouvement du caméscope) de façon que vous obteniez des prises de vue stables et nettes. Sélectionnez le mode de stabilisation d'image en fonction des conditions de prise de vue.

Modes de fonctionnement :    |  

1 Ouvrez l'écran [Stabilisateur image].

[FUNC.] ➤ [Stabilisateur image]

2 Touchez le mode IS (stabilisation d'image) souhaité, puis touchez [X].

Options (↑ Valeur par défaut)

 **Dynamique** (↑) Compense un degré important de bougé du caméscope, comme lors d'une prise de vue en marchant, et est plus efficace quand le zoom approche de la position grand angle.

 **Standard** Compense un faible degré de bougé du caméscope, comme lors d'une prise de vue fixe, et convient aux prises de vue de scènes d'apparence naturelle.

 **Off** Utilisez ce réglage lorsque le caméscope est placé sur un trépied.

55





Powered IS (IS optimisé)

Après le réglage d'une touche attribuable sur  IS optimisé (📖 85), vous pouvez utiliser Powered IS pour rendre la stabilisation d'image encore plus puissante. Powered IS est plus efficace quand vous êtes stable et que vous utilisez le zoom sur des sujets éloignées avec un rapport de zoom élevé (le plus près possible de la position téléobjectif maximale). Tenir l'écran LCD avec votre main gauche ajoutera de la stabilité à la prise de vue.



Modes de fonctionnement :    |  

1 Réglez une touche attribuable sur  IS optimisé (📖 85).

2 Maintenez pressée la touche attribuable aussi longtemps que vous souhaitez pour mettre en service Powered IS.

-  apparaît en jaune, pendant que Powered IS est en service.
- Vous pouvez changer le fonctionnement de la touche attribuable réglée sur  IS optimisé (pression longue ou commutation on/off) avec le réglage  [Touche IS optimisé].
- Powered IS est disponible même quand [Stabilisateur image] est réglé sur  Off.

NOTES

- Si le caméscope bouge trop, il se peut que le stabilisateur d'image ne puisse pas compenser complètement le bougé.
- Pour des plans panoramiques ou de suivi, quand vous faites un panoramique avec le caméscope d'un côté à l'autre ou de haut en bas, nous recommandons de régler [Stabilisateur image] sur  Dynamique] ou  Standard].

Limite de commande automatique du gain (AGC)

Lors de l'enregistrement dans un endroit sombre, le caméscope augmente automatiquement le gain pour essayer d'obtenir une image plus lumineuse. Cependant, l'utilisation de valeurs élevées de gain peut avoir pour résultat un bruit vidéo plus apparent. Vous pouvez sélectionner la limite AGC pour courber le montant de bruit en réglant la valeur maximum de gain à utiliser. Plus la limite AGC est petite, plus l'image sera sombre mais le bruit sera moins apparent.

56

Modes de fonctionnement :    |  



À VÉRIFIER

- Sélectionnez un programme d'enregistrement autre que les programmes d'enregistrement de scène spéciale ou que **[M Exposit. manuelle]**.

1 Affichez l'écran de réglage de la limite AGC.

[FUNC.] ➤ **[AGC Limite AGC]** ➤ **[M Manuel]**

- Touchez **[A Auto]** pour retirer la limite AGC.

2 Touchez **[◀]** ou **[▶]** pour régler la limite AGC.

- Vous pouvez aussi faire glisser votre doigt sur la bague.

3 Touchez **[X]**.

- La limite AGC sélectionnée apparaît sur l'écran.



NOTES

- Si vous réglez  ➤ [Touche/bague perso.] sur **[AGC Limite AGC]** (📖 84), vous pouvez régler la limite AGC avec la bague CUSTOM.

Programmes d'enregistrement à exposition automatique

Avec les programmes d'enregistrement à exposition automatique (AE), le caméscope ajuste la vitesse d'obturation et/ou la valeur d'ouverture pour obtenir une exposition optimale. Lors de l'utilisation des programmes d'enregistrement AE, vous pouvez changer des fonctions telles que la balance des blancs et les effets d'image.

Modes de fonctionnement :    |  

1 Ouvrez l'écran du programme d'enregistrement souhaité.

[FUNC.] ➤ [Prog. Enregistr.] ➤ [TV Priorité vitesse] ou [Av Priorité ouverture]

2 Touchez [◀] ou [▶] pour régler la vitesse d'obturation (TV) ou la valeur d'ouverture (Av) souhaitée puis touchez [X].

- Vous pouvez aussi faire glisser votre doigt sur la bague.
- La vitesse d'obturation ou la valeur d'ouverture sélectionnée apparaît sur l'écran à côté de l'icône du programme d'enregistrement.

Options (♦ Valeur par défaut)

[P Prog. expos. auto]♦ Le caméscope ajuste automatiquement l'ouverture et la vitesse d'obturation afin d'obtenir une exposition optimale pour le sujet.



[TV Priorité vitesse] Réglez la valeur de la vitesse d'obturation. Le caméscope règle automatiquement la valeur d'ouverture appropriée.

[Av Priorité ouverture] Réglez la valeur de l'ouverture. Le caméscope règle automatiquement la valeur de la vitesse d'obturation appropriée.

Réglages disponibles de vitesse d'obturation





[1/6]	[1/12]	[1/25]	[1/50]	[1/120]
[1/250]	[1/500]	[1/1000]	[1/2000]	

Réglages disponibles de la valeur d'ouverture

Parce que  ➤ [Filtre ND] est réglé sur [ Auto] par défaut, les réglages du filtre ND sont disponibles pour les valeurs d'ouverture de [F4.0] est supérieures.

[F1.8]	[F2.0]	[F2.2]	[F2.4]	[F2.6]	[F2.8]
[F3.2]	[F3.4]	[F3.7]	[F4.0]	[F4.4]	[F4.8]
[F5.2]	[F5.6]	[F6.2]	[F6.7]	[F7.3]	[F8.0]

 NOTES

- [TV Priorité vitesse] :
 - seul le dénominateur est affiché sur l'écran – [Tv 250] indique une vitesse d'obturation de 1/250, etc.
 - lors d'un enregistrement dans un environnement sombre, vous pouvez obtenir une image plus lumineuse en utilisant des vitesses d'obturation lentes ; cependant, il se peut que la qualité de l'image ne soit pas aussi bonne et que la mise au point automatique ne fonctionne pas correctement.
 - l'image peut trembler lors de l'enregistrement avec une vitesse d'obturation rapide.
- [Av Priorité ouverture] : la gamme des valeurs disponibles pour la sélection varie en fonction de la position initiale du zoom.
- Lorsque vous réglez une valeur numérique (ouverture ou vitesse d'obturation), le nombre affiché clignote si la valeur de l'ouverture ou de la vitesse d'obturation n'est pas adaptée aux conditions d'enregistrement. Dans ce cas, sélectionnez une autre valeur.
- Pendant le verrouillage de l'exposition, l'ouverture/vitesse d'obturation ne peut pas être changée. Réglez la valeur de l'ouverture ou de la vitesse d'obturation manuellement avant d'ajuster l'exposition.
- Si vous réglez   [Touche/bague perso.] sur [ Tv / Av] ( 84), vous pouvez régler la valeur de la vitesse d'obturation ou de l'ouverture avec la bague CUSTOM.

Réglage de l'exposition

Parfois, les sujets éclairés par-derrière apparaissent trop sombres (sous-exposés) ou les sujets soumis à une lumière très forte apparaissent trop clairs ou brillants (surexposés). Dans ce cas, régler l'exposition corrigera ce problème. Ce caméscope possède un programme d'enregistrement spécialisé [M Exposit. manuelle], permettant de régler l'exposition manuellement. Cependant, vous pouvez aussi compenser l'exposition quand vous utilisez les autres programmes d'enregistrement.

59

Utilisation du programme d'enregistrement d'exposition manuelle

En utilisant le programme d'enregistrement [M Exposit. manuelle], vous pouvez régler l'ouverture, la vitesse d'obturation et la gain afin d'obtenir l'exposition souhaitée.

Modes de fonctionnement : **AUTO** **M** CINEMA |  

- 1 Mettez en service le programme d'enregistrement [M Exposit. manuelle].
[FUNC.] ➤ [Prog. Enregistr.] ➤ [M Exposit. manuelle]
- 2 Touchez la touche de commande du réglage que vous souhaitez ajuster.

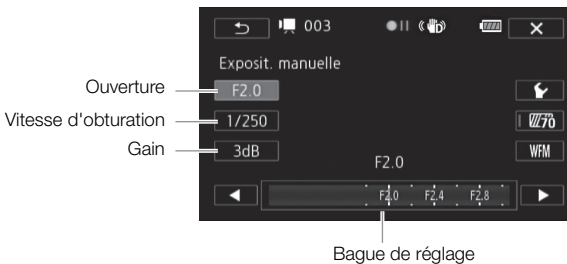

- 3 Touchez [◀] ou [▶] pour régler la valeur souhaitée.
 - Vous pouvez aussi faire glisser votre doigt sur la bague.
 - L'exposition change en fonction de la nouvelle valeur du réglage. Répétez les étapes 2 et 3 pour ajuster les autres réglages.
 - Avant de toucher [X], vous pouvez aussi utiliser les zébrures (voir ci-dessous) et le moniteur de forme d'onde (📖 79).
- 4 Touchez [X].

NOTES

- Si vous réglez  ➤ [Touche/bague perso.] sur [M Exposit. manuelle] (📖 84), vous pouvez régler l'ouverture, la vitesse d'obturation et le gain avec la bague CUSTOM.

Utilisation du motif de zébrures

Vous pouvez utiliser le motif de zébrures pour identifier les zones qui risquent d'être surexposées, et ainsi corriger l'exposition en fonction. Le caméscope offre deux niveaux de motifs de zébrures : avec 100 %, seules les zones qui perdront leurs détails dans les zones lumineuses sont identifiées, tandis que 70 % permet aussi d'identifier les zones qui sont proches de perdre leurs détails.

- 1 Sur l'écran de réglage de l'exposition, touchez [] pour sélectionner le niveau de zébrures.
- 2 Touchez [70%] ou [100%] puis touchez [].
- 3 Touchez [] ou [] puis touchez [].
 - Le motif de zébrures apparaît sur la zone surexposée de l'image.
 - Touchez de nouveau pour mettre hors service le motif de zébrures.

NOTES

- Utiliser le motif de zébrures n'affectera pas vos enregistrements.

Compensation de l'exposition

Quand vous utilisez un programme d'enregistrement autre que [**M** Exposit. manuelle], le caméscope règle l'exposition automatiquement. Cependant, vous pouvez compenser et verrouiller l'exposition ou utiliser la fonction Touch AE pour régler automatiquement la meilleure exposition pour le sujet que vous avez sélectionné. C'est pratique quand la luminosité du sujet que vous souhaitez enregistrer est beaucoup plus importante/faible que la luminosité générale de l'image.

Modes de fonctionnement : |

À VÉRIFIER

- Sélectionnez un programme d'enregistrement autre que [Feu d'artifice] ou [**M** Exposit. manuelle].

1 Affichez l'écran de réglage de l'exposition.

[FUNC.] [Exposition]

2 Touchez un sujet qui apparaît à l'intérieur du cadre .

- La marque Touch AE () clignote et l'exposition est ajustée automatiquement de façon que la zone que vous avez touchée soit exposée correctement. Vous avez l'option d'ajuster en plus l'exposition manuelle si nécessaire. En fonction du sujet, il se peut que vous vouliez utiliser le réglage [Hautes lumières] comme décrit ci-dessous.
- Vous pouvez toucher [**M**] à la place pour compenser l'exposition manuellement sans activer la fonction Touch AE.
- La bague de réglage manuel apparaît et la valeur du réglage est réglée à ± 0 .
- Touchez de nouveau [**M**] pour remettre le caméscope en mode d'exposition automatique.

3 Touchez [] ou [], ou bien faites glisser votre doigt sur la bague, pour définir la valeur de compensation de l'exposition.

- La plage d'ajustement peut varier en fonction de la luminosité initiale de l'image et certaines valeurs peuvent être grisées.
- Avant de toucher [, vous pouvez aussi utiliser les zébrures (60) et le moniteur de forme d'onde (79).

4 Touchez [X] pour verrouiller l'exposition sur la valeur sélectionnée.

- Pendant le verrouillage de l'exposition, [] et la valeur choisie pour la compensation de l'exposition apparaissent sur l'écran.

Pour régler la fonction Touch AE pour les hautes lumières (Highlight AE)

Certains sujets, tels que les nuages ou les objets blancs, sont facilement surexposés et peuvent finalement apparaître comme des zones lumineuses où les détails sont perdus. En utilisant le réglage [Hautes lumières], vous pouvez toucher la zone la plus lumineuse dans le cadre [] et le caméscope effectue automatiquement les corrections de façon à ce que cette zone ne soit pas surexposée.

Quand vous touchez une zone sombre sur l'image ou les parties lumineuses sont trop claires, il se peut que le caméscope ne puisse pas régler correctement l'exposition.

Après l'étape 1 ci-dessus :

1 Touchez [].

2 Touchez [Hautes lumières] puis touchez [↔].

- Touchez [Normal] pour ramener le caméscope au réglage Touch AE normal.

Pour utiliser la correction de contre-jour

Quand vous enregistrez dans des situations où le sujet est constamment en contre-jour, vous pouvez utiliser la correction de contre-jour (BLC) pour rendre toute l'image plus lumineuse et plus particulièrement les zones sombres. Ce réglage est prioritaire sur le réglage [] [Correct.auto rétroéclairage], qui est pratique dans les situations où le sujet n'est pas constamment en contre-jour.

1 Ouvrez l'écran [* BLC tjrs activé].

[FUNC.] [* BLC tjrs activé]

2 Touchez [ON On] puis touchez [X].

- Vous pouvez aussi régler une touche attribuable sur [* BLC tjrs activé] (85). Dans ce cas, appuyez sur la touche attribuable pour activer et désactiver la correction de contre-jour.

NOTES

- Si le programme d'enregistrement est changé pendant le verrouillage de l'exposition, le caméscope retourne en mode d'exposition automatique.
- Vous pouvez régler la valeur de compensation d'exposition avec la bague CUSTOM (84), qui est réglée sur [] Exposition par défaut.

Balance des blancs

La fonction de balance des blancs vous aide à reproduire fidèlement les couleurs sous différentes conditions d'éclairage.

Modes de fonctionnement :    |  

62

À VÉRIFIER

- Sélectionnez un programme d'enregistrement autre que les programmes d'enregistrement de scène spéciale.

1 Ouvrez l'écran de la balance des blancs.

[FUNC.] ➤ [WB Balance des blancs]

2 Touchez l'option souhaitée, puis touchez [X].

- Quand vous sélectionnez [K Temp. couleurs], [1 Jeu 1] ou [2 Jeu 2], réglez la température de couleur ou une balance des blancs personnalisée avec la procédure correspondante ci-dessous avant de toucher [X].
- L'icône de l'option sélectionnée apparaît sur l'écran.

Pour régler la température de couleur ([K Temp. couleurs])

Touchez [◀] ou [▶] pour régler la valeur souhaitée.

- Vous pouvez aussi faire glisser votre doigt sur la bague.

Pour régler la balance des blancs personnalisée ([1 Jeu 1] ou [2 Jeu 2])

Dirigez le caméscope sur un objet blanc, de façon que la partie blanche remplisse tout l'écran, et touchez [Rég. bal. blc].

Lorsque l'ajustement est terminé,  s'arrête de clignoter et disparaît. Le caméscope retient le réglage de balance des blancs personnalisé même si vous le mettez hors tension.

Options (* Valeur par défaut)

[AWB Automatique]* Le caméscope règle automatiquement la balance des blancs pour fournir des couleurs plus naturelles.

[☀ Lumière du jour] Pour enregistrer à l'extérieur par une journée ensoleillée.

[☷ Ombre] Pour enregistrer dans des endroits ombragés.

[☁ Nuageux] Pour enregistrer par une journée nuageuse.

[💡 Lumière fluo] Pour enregistrer sous un éclairage blanc chaud, blanc froid ou un éclairage fluorescent de type blanc chaud (3 longueurs d'onde).





[💡 Lumière fluo H] Pour enregistrer à la lumière du jour ou sous un éclairage fluorescent de type lumière du jour (3 longueurs d'onde).

[💡 Lumière tungstène] Pour enregistrer sous un éclairage tungstène ou un éclairage fluorescent de type tungstène (3 longueurs d'onde).

[K Temp. couleurs] Vous permet de régler la température de couleur entre 2 000 K et 15 000 K.

[1 Jeu 1], [2 Jeu 2] Utilisez les réglages de la balance des blancs personnalisée pour que les sujets blancs apparaissent blancs sous un éclairage de couleur.

 NOTES**• Si vous sélectionnez une balance des blancs personnalisée :**

- réglez  [Zoom numérique] sur [**OFF** Off].
 - recommencez le réglage quand vous changez d'endroit ou quand les conditions d'éclairage ou de prise de vues changent.
 - en fonction de la source lumineuse,  peut continuer à clignoter. Le résultat sera quand même meilleur qu'avec [**AWB** Automatique].
- Utiliser une balance des blancs personnalisée peut offrir de meilleurs résultats dans les cas suivants :
- conditions d'éclairage changeantes
 - gros-plans
 - sujets avec une seule couleur (ciel, mer ou forêt)
 - sous certains éclairages à lampe de mercure, certains types d'éclairage fluorescent et d'éclairage DEL
- En fonction du type d'éclairage fluorescent, il se peut qu'une balance des couleurs optimale ne puisse pas être obtenue avec [ Lumière fluo] ou [ Lumière fluo H]. Si la couleur ne paraît pas naturelle, sélectionnez [**AWB** Automatique] ou un réglage de la balance des blancs personnalisée.

Programmes d'enregistrement de scène spéciale

Faire un enregistrement dans une station de ski un jour de grand soleil ou rendre toutes les couleurs d'un coucher de soleil ou d'un feu d'artifice devient aussi facile que de choisir un programme d'enregistrement de scène spéciale.

Modes de fonctionnement :    |  

64

1 Ouvrez l'écran des programmes d'enregistrement SCN.

[FUNC.] ➤ [Prog. Enregistr.] ➤ [SCN]  Portrait]

2 Touchez le programme d'enregistrement souhaité, puis touchez [X].

Options (* Valeur par défaut)

[ **Portrait**]* Le caméscope utilise une grande ouverture pour obtenir une mise au point plus nette sur le sujet tout en rendant le fond flou.



[ **Sport**] Pour enregistrer des scènes de sport telles que le tennis ou le golf.



[ **Scène de nuit**] Pour enregistrer des paysages de nuit avec moins de bruit.

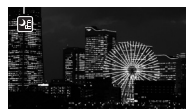

[ **Neige**] Pour enregistrer dans une station de sport d'hiver très lumineuse sans que le sujet soit sous-exposé.



[ **Plage**] Pour enregistrer sur une plage ensoleillée sans que le sujet soit sous-exposé.



[ **Coucher de soleil**] Pour enregistrer un coucher de soleil plein de couleurs.

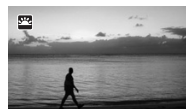

[ **Basse lumière**] Pour enregistrer dans des situations de faible éclairage.











[ **Éclairage spot**] Pour enregistrer des scènes éclairées par des spots.



[ **Feu d'artifice**] Pour enregistrer des feux d'artifice.



NOTES

- [ Portrait]/[ Sport]/[ Neige]/[ Plage] : l'image peut ne pas apparaître lisse lors de la lecture.
- [ Portrait] : l'effet de flou du fond augmente au fur et à mesure que le zoom approche de la position (**T**).
- [ Neige]/[ Plage] : le sujet peut devenir surexposé les jours nuageux ou dans des endroits ombragés. Vérifiez l'image sur l'écran.
- [ Basse lumière] :
 - les images en mouvement peuvent laisser une traîne.
 - la qualité de l'image peut ne pas être aussi bonne que dans les autres modes.
 - les points blancs peuvent apparaître sur l'écran.
 - la mise au point automatique peut ne pas fonctionner aussi bien que dans d'autres modes. Dans ce cas, faites la mise au point manuellement.
- [ Feu d'artifice] : pour éviter tout flou du caméscope (flou causé par le mouvement du caméscope), nous conseillons d'utiliser un trépied.

Effets d'image

Vous pouvez ajuster la profondeur de couleur, la luminosité, le contraste et la netteté de l'image.

Modes de fonctionnement :    |  



À VÉRIFIER

66

- Sélectionnez un programme d'enregistrement autre que les programmes d'enregistrement de scène spéciale.

1 Ouvrez l'écran des effets d'image.

[FUNC.]  [Effets d'image]

2 Touchez [ON] puis touchez [Profond. couleur], [Netteté], [Contraste] ou [Luminosité].

- Sélectionnez [OFF] pour mettre hors service les effets d'image.

3 Touchez [◀] ou [▶] ou faites glisser votre doigt sur la bague pour ajuster le niveau de l'effet.

- Niveaux + : couleurs plus riches, image plus nette, contraste plus fort, image plus lumineuse.
Niveaux - : couleurs plus fades, image plus douce, contraste plus faible, image plus sombre.
- Pour ajuster les autres paramètres, touchez [] pour retourner à l'écran des effets d'image.
Touchez la touche de commande souhaitée et répétez l'étape 3.

4 Touchez [X] pour sauvegarder et appliquer les réglages d'image personnalisés.

- **A**c apparaît sur l'écran.

Retardateur

Modes de fonctionnement :    * |  

* Pour les séquences vidéo uniquement.

1 Ouvrez l'écran [Retardateur].

[FUNC.] ➤ [MENU] ➤  ➤ [Retardateur]

2 Touchez [**ON** On] puis touchez [**X**].

-  apparaît sur l'écran.
- Répétez l'opération en sélectionnant [**OFF** Off], pour mettre hors service le retardateur.

Séquences vidéo : en mode de pause à l'enregistrement, appuyez sur  sur le caméscope ou la télécommande sans fil.



Le caméscope démarre l'enregistrement après un compte à rebours de 10 secondes*. Le compte à rebours apparaît sur l'écran.

Photos : en mode de pause à l'enregistrement, touchez [PHOTO] ou appuyez sur  sur la télécommande sans fil.

Le caméscope enregistre la photo après un compte à rebours de 10 secondes*. Le compte à rebours apparaît sur l'écran.

* 2 secondes lors de l'utilisation de la télécommande sans fil.

NOTES

- Une fois que le compte à rebours a débuté, quelqu'une des actions suivantes annulera le retardateur.
 - Appuyer sur , pendant l'enregistrement d'une séquence vidéo.
 - Appuyer sur  (sur la télécommande sans fil) ou toucher [PHOTO] (sur l'écran), pendant l'enregistrement d'une photo.
 - Mettre le caméscope hors tension.
 - Changer le mode de fonctionnement du caméscope.
 - Fermer l'écran LCD pour mettre le caméscope en mode de veille.

Scènes audio et autres réglages audio

Vous pouvez laisser le caméscope optimiser les réglages audio du microphone intégré en sélectionnant la scène audio qui correspond à votre environnement. Cela améliorera beaucoup la sensation de présence. Vous pouvez aussi sélectionner [🎵 Réglage perso.] afin d'ajuster les divers réglages audio du caméscope selon vos préférences.

Reportez-vous au tableau suivant pour les réglages utilisés par chaque scène audio.

68

Modes de fonctionnement : **AUTO** **M** **CINEMA** |  

1 Ouvrez l'écran de sélection des scènes audio.

[FUNC.] ➤ [AUDIO Scène audio]

2 Touchez l'option souhaitée, puis touchez [X].

- Quand vous sélectionnez [🎵 Réglage perso.], personnalisez les réglages audio selon vos préférences à l'aide des procédures correspondantes (voir les pages de référence dans le tableau suivant).

Options (♦ Valeur par défaut)

[🎵 **Standard**] Pour enregistrer la plupart des situations. Le caméscope enregistre en utilisant les réglages standards.

[🎵 **Musique**] Pour enregistrer des performances musicales brillantes et des chansons en intérieur.

[🗣️ **Discours**] Parfait pour l'enregistrement de voix humaines et de dialogues.

[🌲 **Forêt et oiseaux**] Pour enregistrer les oiseaux et les scènes dans les forêts. Le caméscope capture clairement le son au fur et à mesure.





[🌪️ **Réduction de bruit**] Pour enregistrer les scènes tout en réduisant le bruit du vent, des véhicules qui passent ou tout son ambiant similaire. Idéal pour un enregistrement sur la plage ou dans des endroits très bruyants.

[🎵 **Réglage perso.**]♦ Vous permet d'ajuster les réglages audio à votre goût. Les réglages que vous pouvez ajuster sont le réglage [🔊 Niveau micro] dans le menu FUNC. et les réglages suivants dans le menu [🔧] : [Anti-vent auto], [Atténuateur microphone], [Réponse fréq. mic intégré] (égaliseur audio) et [Directivité mic. intégré].

Réglages pour chaque scène audio

	[🔊 Niveau micro]	[Atténuateur microphone]	[Anti-vent auto]	[Réponse fréq. mic intégré]	[Directivité mic. intégré]
[🎵 Standard]	[M] (manuel): 70	[A] Auto	[H Élevé]	[NORM Normal]	[NORM Normal]
[🎵 Musique]	[M] (manuel): 70	[A] Auto	[L Faible 🌊🔊]	[LHB Plage HF+BF ampl.]	[3ch wide Étendu]
[🗣️ Discours]	[M] (manuel): 86	[A] Auto	[H Élevé]	[MB Plage MF amplifiée]	[2ch mono Monophonique]
[🌲 Forêt et oiseaux]	[M] (manuel): 80	[A] Auto	[H Élevé]	[LC Filtre passe-haut]	[3ch wide Étendu]
[🌪️ Réduction de bruit]	[M] (manuel): 70	[A] Auto	[H Élevé]	[LC Filtre passe-haut]	[2ch mono Monophonique]
[🎵 Réglage perso.]	Sélectionné par l'utilisateur				
	(📖 69)	(📖 147)	(📖 71)	(📖 70)	(📖 70)

NOTES



- Les scènes audio ne peuvent pas être sélectionnées dans les cas suivants :
 - lorsqu'un microphone extérieur est installé sur la mini griffe porte-accessoire avancée.
 - lorsqu'un microphone extérieur est connecté à la prise MIC avec le réglage [] ➔ [Mixage audio] réglé sur [**OFF** Off].
- [ Réglage perso.] n'est pas disponible en mode [**AUTO**]. Après avoir réglé [**AUDIO** Scène audio] sur [ Réglage perso.], si le caméscope est réglé sur le mode [**AUTO**], ce réglage change sur [ Standard].

Niveau d'enregistrement audio

Vous pouvez régler le niveau d'enregistrement audio du microphone intégré ou d'un microphone extérieur. Vous pouvez afficher l'indicateur de niveau audio pendant l'enregistrement.

Modes de fonctionnement : [**AUTO**] [**M**] [**CINEMA**] | [] []



À VÉRIFIER

- Réglez [**AUDIO** Scène audio] sur [ Réglage perso.] ( 68).
- Affichez l'écran de réglage manuel du niveau d'enregistrement audio.
 - [**FUNC.**] ➔ [ Niveau micro] ➔ [**M** Manuel]
 - L'indicateur de niveau audio et le niveau d'enregistrement audio apparaissent sur l'écran.
 - Touchez [**A** Auto] pour retourner en mode de réglage automatique du niveau d'enregistrement audio.

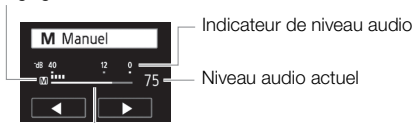
Réglage manuel du niveau audio



Barre de réglage du niveau audio

- Touchez de façon continue [] ou [] pour régler le niveau d'enregistrement audio comme vous le souhaitez.
 - En règle générale, réglez le niveau d'enregistrement audio de façon que l'indicateur de niveau audio aille jusqu'à la droite du repère -12 dB uniquement de temps en temps.
 - Quand [] ➔ [Mixage audio] est réglé sur [**ON** On], deux indicateurs de niveau audio apparaissent ; celui d'en haut ([**INT**]) pour le microphone intégré et celui d'en bas ([**EXT**]) pour l'entrée audio extérieure.
- Touchez [**X**] pour verrouiller le niveau d'enregistrement audio au niveau actuel.

Pour afficher l'indicateur de niveau audio



Habituellement, l'indicateur de niveau audio est affiché uniquement après avoir mis en service le réglage manuel du niveau d'enregistrement audio. Vous pouvez choisir de l'afficher aussi quand le niveau audio est ajusté automatiquement.

1 Ouvrez l'écran de niveau d'enregistrement audio automatique.

[FUNC.] ➤ [🔇 Niveau micro] ➤ [A Auto]

2 Touchez [Indicateur niveau audio], puis touchez [X].

NOTES

- Quand l'indicateur de niveau audio atteint le point rouge (0 dB), le son peut être déformé.
- Nous recommandons d'utiliser un casque d'écoute pour contrôler le niveau sonore lors du réglage du niveau d'enregistrement audio ou quand l'atténuateur de microphone est en service.
- Si vous réglez  [Touche/bague perso.] sur  [🔇 Niveau micro] (📖 84), vous pouvez ajuster le niveau d'enregistrement audio du microphone avec la bague CUSTOM.

Directionnalité du microphone intégré

Vous pouvez changer la directionnalité du microphone intégré pour avoir plus de contrôle sur l'enregistrement du son.

Modes de fonctionnement :    |  

À VÉRIFIER

- Réglez [AUDIO Scène audio] sur  [Réglage perso.] (📖 68).





1 Ouvrez l'écran [Directivité mic. intégré].

[FUNC.] ➤ [MENU] ➤  ➤ [Directivité mic. intégré]

2 Touchez l'option souhaitée, puis touchez [X].

Options Valeur par défaut



 **Monophonique** Enregistrement monophonique qui accentue le son provenant de l'avant du caméscope/microphone.

 **Normal**  Enregistrement stéréo standard, un juste milieu entre les réglages  Étendu et  Monophonique].

 **Étendu** Enregistrement stéréo du son ambiant sur une zone plus étendue qui ajoute une sensation de présence sur l'image.

 **Zoom** Enregistrement stéréo avec le son associé à la position du zoom. Plus le sujet sur l'écran apparaît grand, plus le son sera fort.

NOTES

- Sauf lors de l'utilisation de la fonction de mixage audio, un microphone extérieur aura la priorité sur le microphone intégré. Dans les cas suivants, la directionnalité du microphone intégré ne peut pas être changée.
 - Quand un microphone extérieur est connecté à la prise MIC avec  [Mixage audio] réglé sur  [OFF Off].
 - Quand un microphone extérieur est installé sur la mini griffe porte-accessoire avancée.

Égaliseur audio

Vous pouvez utiliser l'égalisateur audio pour régler les niveaux sonores en ciblant spécifiquement la plage de fréquences hautes ou basses, et en sélectionnant l'un des 3 niveaux disponibles. Les réglages de l'égaliseur audio sont disponibles uniquement lorsque le son est enregistré avec le microphone intégré.

Modes de fonctionnement : **AUTO** **M** **CINEMA** |  

À VÉRIFIER

- Réglez [**AUDIO** Scène audio] sur [**♪** Réglage perso.] ( 68).

- 1 Ouvrez l'écran [**Réponse fréq. mic intégré**].
[FUNC.] ➤ [MENU] ➤  ➤ [Réponse fréq. mic intégré]
- 2 Touchez l'option souhaitée, puis touchez [**X**].

Options Valeur par défaut

[**NORM** Normal] Convient aux sons équilibrés lors de conditions d'enregistrement normal.

[**LB** Plage BF amplifiée] Accentue la plage des basses fréquences pour produire un son plus puissant.

[**LC** Filtre passe-haut] Filtre la plage des basses fréquences pour réduire le bruit du vent soufflant, du moteur d'une voiture et de tous les sons similaires.

[**MB** Plage MF amplifiée] Pour l'enregistrement de voix humaines et de dialogues.



[**LHB** Plage HF+BF ampl.] Par exemple, pour l'enregistrement de musique en direct ou la capture claire de caractéristiques sonores spéciaux de divers instruments.

Anti-vent auto

Le caméscope réduit automatiquement le bruit de fond du vent lors d'un enregistrement en extérieur. Vous pouvez sélectionner l'un des deux niveaux disponibles ou désactiver la fonction anti-vent auto.

À VÉRIFIER

- Réglez [**AUDIO** Scène audio] sur [**♪** Réglage perso.] ( 68).

- 1 Ouvrez l'écran [**Anti-vent auto**].
[FUNC.] ➤ [MENU] ➤  ➤ [Anti-vent auto]
- 2 Touchez le niveau de l'écran anti-vent souhaité, puis touchez [**X**].
 - Touchez [**OFF** Off ] pour désactiver la fonction anti-vent.

NOTES

- Certains sons de basse fréquence sont aussi supprimés en même temps que le son du vent. Si vous enregistrez dans des endroits non venteux ou si vous voulez enregistrer des sons à basse fréquence, nous vous recommandons de régler [Anti-vent auto] sur [**OFF** Off ].

Mixage audio

Lors de l'enregistrement, vous pouvez mixer le son du microphone intégré avec le son extérieur de la prise MIC et régler la balance de mixage pour obtenir des effets sonores originaux. L'entrée audio extérieure peut provenir du microphone sans fil optionnel WM-V1, un microphone extérieur acheté dans le commerce ou d'un lecteur audio extérieur (entrée de ligne analogique).

Modes de fonctionnement :    |  

72

- 1 Connectez la source extérieure à la prise MIC.
- 2 Ouvrez l'écran [Entrée prise MIC].
[FUNC.] ➤ [MENU] ➤  ➤ [Entrée prise MIC]
- 3 Touchez [**LINE** Audio externe] ou [**MIC** Microphone] puis touchez [**↵**].
 - Cette étape n'est pas nécessaire après avoir raccordé le microphone sans fil optionnel WM-V1.
- 4 Mettez en service le mixage audio.
[Mixage audio] ➤ [**ON** On]
- 5 Ajustez la balance audio comme vous le souhaitez.
 - Touchez [INT] (plus de son du microphone intégré) ou [EXT] (plus de son de la source audio extérieure) ou faites glisser votre doigt sur la barre de mixage pour régler la balance audio comme vous le souhaitez.
- 6 Touchez [**X**] pour régler le mixage audio et fermez le menu.

Utilisation d'un casque d'écoute

Utilisez un casque d'écoute pour la lecture ou pour vérifier le niveau audio pendant l'enregistrement. Le casque d'écoute se connecte à la prise AV OUT/🎧 qui est utilisée à la fois pour le casque d'écoute et pour la sortie audio/vidéo. Avant de connecter le casque d'écoute, suivez la procédure ci-dessous pour changer la fonction de la prise de la sortie AV sur la sortie 🎧 (casque d'écoute). Ne connectez pas le casque d'écoute à la prise AV OUT/🎧 si l'icône 🎧 n'apparaît pas à l'écran. Le bruit sorti dans ce cas peut être dangereux pour votre ouïe.

Modes de fonctionnement : **AUTO*** **M** CINEMA | 📺 🎥

* Un casque d'écoute peut être aussi utilisé en mode **AUTO** mais la fonction de la prise ne peut pas être changée dans ce mode. Changez le réglage en avance sur l'un des autres modes de fonctionnement.

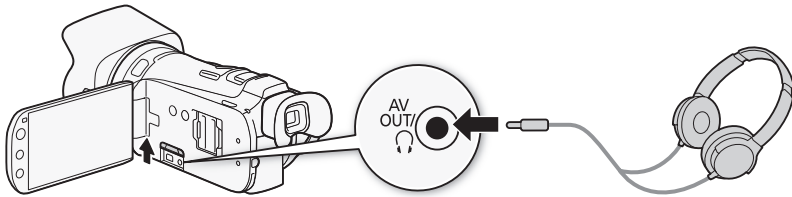

1 Ouvrez l'écran [AV/Casque].

[FUNC.] ➔ [MENU] ➔ [📺/🎥] ➔ [AV/Casque]

- Toucher [FUNC.] est nécessaire uniquement lorsque la procédure est réalisée en mode d'enregistrement.

2 Touchez [🎧 Casque] puis touchez [↔].

3 Connectez le casque à la prise AV OUT/🎧.

4 De retour dans le menu, touchez [Volume].

5 Touchez [🎧] ou [🎧]] pour ajuster le volume puis touchez [X].

- Vous pouvez aussi faire glisser votre doigt sur la barre [Casque].
- 🎧 apparaît sur l'écran.

Pour régler le volume pendant la lecture

En mode 📺 et en mode 🎥 pendant la lecture de diaporama, ajustez le volume du casque d'écoute de la même façon que vous ajustez le volume du haut-parleur (📖 88).

! IMPORTANT

- Lors de l'utilisation du casque d'écoute assurez-vous de réduire le volume à un niveau approprié.

i NOTES

- Utilisez un casque d'écoute en vente dans le commerce, avec une mini prise de Ø 3,5 mm et un câble d'une longueur de 3 m maximum.
- Même si [AV/Casque] a été réglé sur [🎧 Casque] en mode de lecture, la fonction de la prise AV OUT/🎧 retourne automatiquement sur la sortie AV quand vous mettez le caméscope hors tension.

Utilisation de la mini griffe porte-accessoire avancée

En utilisant la mini griffe porte-accessoire avancée, vous pouvez installer sur le caméscope une variété d'accessoires optionnels pour étendre ses fonctions. Pour en savoir plus sur les accessoires optionnels disponibles avec votre caméscope, reportez-vous à *Accessoires en option* (☞ 177). Pour en savoir plus sur la fixation et l'utilisation des accessoires, reportez-vous au manuel d'instruction de l'accessoire utilisé.

74 1 Ouvrez le couvercle de la mini griffe porte-accessoire avancée.

2 Attachez l'accessoire en option à la mini griffe porte-accessoire avancée.

- Quand un accessoire compatible est attaché à la mini griffe porte-accessoire avancée,  apparaît sur l'écran.

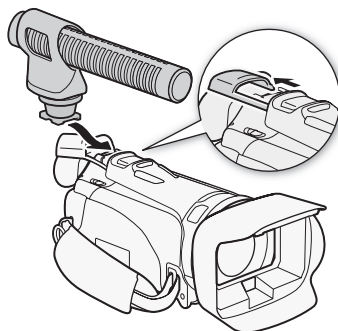

Exemple : fixation d'un microphone stéréo directionnel DM-100 optionnel.

NOTES

- Les accessoires conçus pour la griffe porte-accessoire avancée ne peuvent pas être utilisés avec ce caméscope. Cherchez des accessoires vidéo portant ce logo afin d'être sûr qu'ils sont compatibles avec la **mini griffe porte accessoires avancée**.

Mini
ADVANCED SHOE

Utilisation d'un microphone extérieur

Lors d'un enregistrement dans un environnement très calme, le microphone peut enregistrer le son du moteur interne du caméscope. Lors d'un enregistrement en extérieur, le microphone intégré peut enregistrer excessivement de bruit à cause du vent. Dans ce cas, nous recommandons d'utiliser un microphone extérieure avec un filtre anti-vent.

Utilisation du microphone Surround SM-V1 ou du microphone stéréo directionnel DM-100

En utilisant le SM-V1*, vous pouvez ajouter un effet de profondeur et de présence à vos enregistrements avec un son Surround 5.1ch. En utilisant le DM-100, vous pouvez enregistrer de façon précise le son provenant directement de la direction que vous enregistrez. Dans tous les cas, pour réduire la quantité de bruit causée par le vent, nous recommandons d'utiliser le filtre anti-vent fourni avec le microphone.

* Quand vous utilisez le microphone Surround optionnel SM-V1 avec ce caméscope pour la première fois, vous devez mettre à jour le micrologiciel du caméscope en utilisant la carte mémoire fournie avec le SM-V1.

Modes de fonctionnement : **AUTO** **M** **CINEMA** |  



Attachez le microphone Surround SM-V1 ou le microphone stéréo directionnel DM-100 optionnel à la mini griffe porte-accessoire.

Reportez vous à *Utilisation de la mini griffe porte-accessoire avancée* (📖 74).

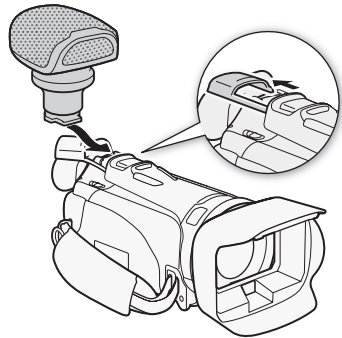
🔊 apparaît sur l'écran. Pour en savoir plus sur l'utilisation du microphone extérieur optionnel, reportez-vous au manuel d'instruction de l'accessoire utilisé.



NOTES

- **Lors de l'utilisation du microphone Surround optionnel SM-V1 :**
 - changez le mode de directivité du microphone avec la réglage   [Mic directionnel Surround].
 - vous pouvez profiter de la lecture des enregistrements au son Surround 5.1ch sur les téléviseurs HD compatibles avec le son Surround 5.1ch connectés au caméscope à l'aide du câble HDMI haute vitesse fourni. La sortie audio de la prise AV OUT/🔊 (y compris la sortie casque d'écoute) sera convertie en stéréo à 2 canaux. Le haut-parleur intégré du caméscope est monophonique.

Utilisation du microphone sans fil WM-V1

En utilisant le WM-V1 vous pouvez enregistrer un son fidèle même lors de l'enregistrement de sujets distants dépassant la plage effective du microphone intégré. Vous pouvez aussi mixer et enregistrer le son du WM-V1 avec le son du microphone intégré. Pour en savoir plus sur l'utilisation du WM-V1, reportez-vous au manuel d'instruction fourni avec le microphone

Modes de fonctionnement : **AUTO** **M** CINEMA |  

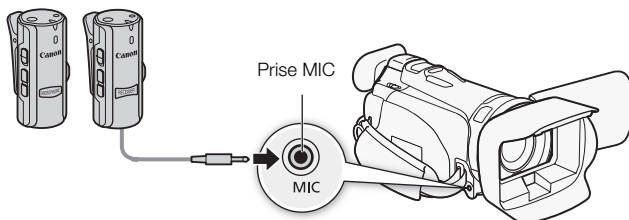

Utilisation de microphones en vente dans le commerce

Vous pouvez aussi utiliser un microphone à électret en vente dans le commerce, muni de sa propre alimentation et avec un câble d'une longueur de 3 m maximum. Vous pouvez raccorder presque n'importe quel microphone stéréo muni d'une fiche de Ø 3,5 mm mais les niveaux d'enregistrement audio peuvent varier.

Modes de fonctionnement : **AUTO*** **M** CINEMA |  

* Un microphone extérieur peut être aussi utilisé en mode **AUTO** mais la fonction de la prise ne peut pas être changée dans ce mode. Changez le réglage en avance sur l'un des autres modes de fonctionnement.

1 Connectez le microphone extérieur à la prise MIC.

2 Ouvrez l'écran [Entrée prise MIC].



[FUNC.] > [MENU] >  > [Entrée prise MIC]

3 Touchez [**MIC** Microphone] puis touchez [**X**].

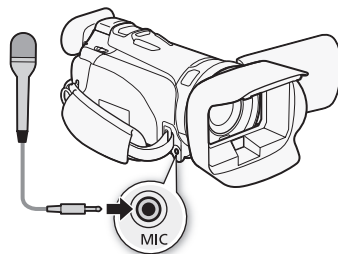
- Si nécessaire, mettez en service et réglez la balance de mixage audio (📖 72).



NOTES

- Lorsqu'un microphone extérieur est connecté au caméscope,  > [Anti-vent auto] sera automatiquement réglé sur [**OFF** Off ].
- Si le niveau audio est trop élevé et que le son est déformé, ajustez le niveau d'enregistrement audio manuellement (📖 69).
- Lors de l'utilisation d'un microphone extérieur, assurez-vous que l'enveloppe de la prise est inférieure à Ø 9,5 mm.

Utilisation d'une torche vidéo extérieure

Vous pouvez utiliser la torche vidéo VL-5 optionnelle ou la torche vidéo et flash VFL-2 optionnelle quand vous devez enregistrer des séquences vidéo dans des endroits sombres.

Modes de fonctionnement :    |  

Attachez la torche vidéo optionnelle à la mini griffe porte-accessoire avancée.

- Reportez vous à *Utilisation de la mini griffe porte-accessoire avancée* (📖 74).
-  apparaît sur l'écran quand vous mettez en service la torche vidéo optionnelle (ON ou AUTO). Pour en savoir plus sur l'utilisation de la torche vidéo optionnelle, reportez-vous au manuel d'instruction de l'accessoire utilisé.
- La torche vidéo et flash VFL-2 optionnelle ne peut pas être utilisée comme flash avec ce caméscope.

Barres de couleur/Signal de référence audio

Vous pouvez demander au caméscope de sortir et d'enregistrer des barres de couleur et un signal de référence de 1 kHz.

Modes de fonctionnement :    |  

1 Ouvrez l'écran [Barres coul. et tonalité test].

[FUNC.] ➤ [MENU] ➤  ➤ [Barres coul. et tonalité test]

2 Touchez l'option souhaitée, puis touchez [X].

Options (♦ Valeur par défaut)

 **Off**♦ Sélectionnez cette option si vous n'avez pas l'intention d'utiliser les barres de couleur ou le signal de référence audio.

 **Barres de couleur** Affiche une mire de barres de couleurs SMPTE standard.

 **Bar. coul. / tonalité** En plus du motif de barre de couleur, un signal de référence audio est sorti.



Oscilloscopes vidéo

Le caméscope peut afficher un moniteur waveform simplifié. Il peut aussi afficher un moniteur de contours* pour vous aider à faire la mise au point. Les oscilloscopes vidéo apparaissent uniquement sur l'écran LCD. Ils n'apparaissent pas dans le viseur ou sur un moniteur extérieur.

* Le moniteur de contours analyse la mise au point de toute l'image et affiche les résultats sous la forme d'un moniteur waveform.

Modes de fonctionnement :    |  



Affichage du moniteur waveform pendant le programme d'enregistrement [P Prog. expos. auto]

- 1 Assurez-vous que le programme d'enregistrement est [P Prog. expos. auto].
[FUNC.] ➤ [Prog. Enregistr.] ➤ [P Prog. expos. auto]
- 2 Affichez l'écran de réglage de l'exposition.
[FUNC.] ➤  Exposition]
- 3 Touchez [**WFM**] (réglage manuel) puis touchez [**WFM**] (moniteur waveform).
 - Le moniteur waveform apparaît dans une fenêtre sur l'écran. Touchez la fenêtre pour la fermer.
 - Vous pouvez ajuster l'exposition en utilisant la bague en bas de l'écran ou en touchant l'intérieur du cadre  (□ 60). Vous pouvez voir les résultats immédiatement sur le moniteur waveform.

Affichage du moniteur waveform pendant le programme d'enregistrement [M Exposit. manuelle]

- 1 Ouvrez l'écran [M Exposit. manuelle].
[FUNC.] ➤ [Prog. Enregistr.] ➤ [M Exposit. manuelle]
- 2 Touchez [**WFM**] (moniteur waveform).
 - Le moniteur waveform apparaît dans une fenêtre sur l'écran. Touchez la fenêtre pour la fermer.
 - Vous pouvez ajuster l'exposition en utilisant les commandes sur l'écran (□ 59). Vous pouvez voir les résultats immédiatement sur le moniteur waveform.

Affichage du moniteur de contours

- 1 Affichez l'écran de réglage de la mise au point.
[FUNC.] ➤  Mise au point]
- 2 Touchez [**MF**] (mise au point manuelle) puis touchez [**WFM**] (moniteur waveform).
 - Le moniteur de contours apparaît en bas de l'écran. Touchez le moniteur de contours pour le fermer.
 - Vous pouvez ajuster la mise au point en utilisant la bague de mise au point ou en touchant l'intérieur du cadre  (□ 47). Vous pouvez voir les résultats immédiatement sur le moniteur de contours.

Instantané vidéo

Enregistrez une série de courtes scènes. Ensuite, lisez vos scènes d'instantané vidéo accompagnées de votre musique de fond favorite (📖 112).

La longueur par défaut d'une scène d'instantané vidéo est de 4 secondes, mais vous pouvez la changer sur 2 ou 8 secondes, ou sur la longueur recommandée pour la scène de scénario (catégorie) sélectionnée dans le créateur de scénario, avec le réglage  ➤ [Durée instantané vidéo].

80

Modes de fonctionnement :    |  

1 Ouvrez l'écran [Instant. vidéo].

[FUNC.] ➤  Instant. vidéo]

- Vous pouvez aussi régler une touche attribuable sur  Instant. vidéo] (📖 85). Dans ce cas, appuyez sur la touche attribuable et continuez à l'étape 3.

2 Touchez [On].

- Un bord bleu apparaît sur l'écran.
- Touchez [ Off] pour retourner au mode d'enregistrement vidéo normal.

3 Appuyez sur .

- Le caméscope enregistre pendant quelques secondes (le cadre bleu sert de barre de progression visuelle), puis retourne automatiquement en mode de pause à l'enregistrement.
- Quand le caméscope s'arrête d'enregistrer, l'écran devient provisoirement noir comme si le déclencheur avait été pressé.

NOTES

- Changer le mode de fonctionnement du caméscope met hors service le mode d'instantané vidéo.

Préenregistrement

Le caméscope démarre l'enregistrement 3 secondes avant que vous appuyiez sur **[START/STOP]**, assurant que vous ne ratiez pas une chance de prise de vue importante. C'est particulièrement pratique quand il est difficile de prévoir quand l'enregistrement doit commencer.

Par défaut, la fonction de préenregistrement est affectée à la touche attribuable 2.

Modes de fonctionnement : **AUTO** **M** **CINEMA** |  

1 Appuyez sur **[PRE REC]**.



-  apparaît sur l'écran.
- Appuyez de nouveau sur **[PRE REC]** pour mettre hors service le préenregistrement.

2 Appuyez sur **[START/STOP]**.

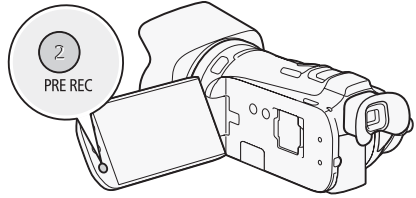
- La scène enregistrée dans la mémoire démarre 3 secondes avant que vous appuyiez sur **[START/STOP]**.



NOTES

- Le caméscope n'enregistre pas les 3 secondes entières avant que vous appuyiez sur **[START/STOP]** si vous appuyez sur la touche moins de 3 secondes après que vous ayez mis la fonction de préenregistrement en service ou que vous ayez terminé l'enregistrement précédent.
- Quelqu'une des actions suivantes met la fonction de préenregistrement hors service.
 - Laisser le caméscope sans opération pendant 1 heure.
 - Changer la position du commutateur de mode.
 - Appuyer sur .
 - Activer les instantanés vidéo.
 - Ouvrir l'écran de décoration.
 - Régler le caméscope en mode de veille.
 - Toucher n'importe quelle touche de commande suivante du menu FUNC. : [MENU], [Prog. Enregistr.], [WB Balance des blancs], [AGC Limite AGC], [AUDIO Scène audio], [Stabilisateur image], [Fondus], [ Décoration] ou [ Vérif. enregistr.].

Affichage sur l'écran et code de données

Vous pouvez mettre en ou hors service la plupart des affichages.

Modes de fonctionnement : **AUTO** **M** **CINEMA** |  

Appuyez à plusieurs reprises sur **DISP.** pour activer/désactiver les affichages à l'écran comme suit :

82

Mode **M**, **CINEMA** :

- Tous les affichages activés
- La plupart des affichages désactivés¹

Mode ,  ² :

- Uniquement le code de données activé
- Tous les affichages activés

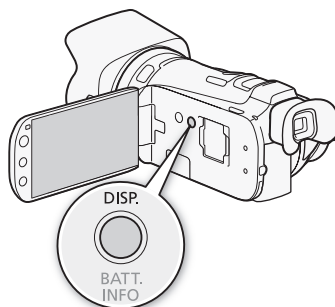

¹ Appuyer sur **DISP.** met hors service la plupart des icônes et les affichages qui apparaissent automatiquement mais ne fait pas disparaître les touches de commande ([FUNC.], [PHOTO], etc.) et les affichages sur l'écran qui ont été mis en service manuellement (par exemple, les marques sur l'écran ou l'indicateur de niveau audio).

² Dans ces modes, appuyer sur **DISP.** a le même effet que toucher l'écran. Pendant l'affichage d'une seule photo et pendant la lecture d'une scène, les commandes de lecture sont affichées seulement momentanément.



À propos du code de données

Avec chaque scène ou photo enregistrée, le caméscope conserve un code de données (date/heure de l'enregistrement, informations sur les réglages du caméscope, etc.).

Vous pouvez sélectionner l'information à afficher avec le réglage  /  ➔ [Code de données].

Fondus

Le caméscope offre deux effets de transition professionnels pour commencer ou terminer une scène par un fondu. Vous avez l'option d'activer le fondu uniquement une fois ou toutes les fois que vous démarrez ou arrêtez un enregistrement.

Modes de fonctionnement :    |  







1 Ouvrez l'écran de sélection du fondu.

[FUNC.] ➤  Fondus]



2 Touchez le fondu souhaitée, puis touchez [X].

- Vous pouvez voir un aperçu de l'effet de transition à l'écran.
- L'icône du fondu sélectionné apparaît en vert.

Pour commencer ou terminer par un fondu

Appuyez sur  en mode de pause à l'enregistrement (  ) pour démarrer l'enregistrement par un fondu. Appuyez sur  pendant l'enregistrement () pour sortir en fondu et mettre en pause à l'enregistrement.

NOTES

- Lorsque vous appliquez un fondu, pas seulement l'image mais également le son commence ou se termine par un fondu.
- Les fondus ne peuvent pas être utilisés dans les cas suivants :
 - lors de l'utilisation du filtre cinéma [Vieux films] en mode .
 - lors de l'enregistrement de scènes avec des décorations.
 - lors de l'enregistrement de scènes d'instantanés vidéo.
 - pendant que le préenregistrement est en service.
- Vous pouvez sélectionner de faire un fondu vers/à partir d'un écran noir ou d'un écran blanc avec le réglage  ➤ [Réglage du fondu].

4 Personnalisation

Touche et bague personnalisées

Vous pouvez affecter à **[CUSTOM]** et à la bague CUSTOM une des multiples fonctions utilisées le plus souvent. Vous pouvez alors ajuster la fonction sélectionnée en utilisant **[CUSTOM]** et la bague CUSTOM, sans avoir besoin d'accéder au menu.

84

Modes de fonctionnement : **[AUTO]** **[M]** **[CINEMA]** |  

1 Ouvrez l'écran [Touche/bague perso.].

[FUNC.] ➤ [MENU] ➤  ➤ [Touche/bague perso.]

2 Touchez l'option souhaitée, puis touchez **[X]**.

Options (* Valeur par défaut)

[🔊 Niveau micro] Quand vous réglez **[AUDIO Scène audio]** dans le menu FUNC. sur **[🔊 Réglage perso.]**, vous pouvez ajuster le niveau d'enregistrement audio du microphone. Appuyez sur **[CUSTOM]** pour afficher l'indicateur de niveau audio, puis utilisez la bague CUSTOM pour ajuster le niveau d'enregistrement audio.

[📷 Tv / Av] Quand vous réglez le programme d'enregistrement sur **[Tv Priorité vitesse]** ou **[Av Priorité ouverture]**, vous pouvez ajuster la valeur de la vitesse d'obturation ou de l'ouverture avec la bague CUSTOM.

[M Exposit. manuelle] Quand vous réglez le programme d'enregistrement sur **[M Exposit. manuelle]**, appuyez répétitivement sur **[CUSTOM]** pour basculer entre la valeur d'ouverture, la vitesse d'obturation et le gain. Ensuite, utilisez la bague CUSTOM pour ajuster le réglage.

[AGC Limite AGC] Ajuste la limite AGC. Appuyez sur **[CUSTOM]** pour afficher la valeur actuelle de la limite AGC, puis utilisez la bague CUSTOM pour l'ajuster.

[☑ Exposition]♦ Lors de l'utilisation d'un programme d'enregistrement autre que **[🎆 Feu d'artifice]** ou **[M Exposit. manuelle]**, vous pouvez compenser l'exposition automatique réglée par le caméscope. Appuyez sur **[CUSTOM]** pour afficher la valeur de compensation d'exposition, puis utilisez la bague CUSTOM pour l'ajuster.

[OFF Off] Utilisez ce réglage si vous ne souhaitez pas utiliser **[CUSTOM]** ou la bague CUSTOM.

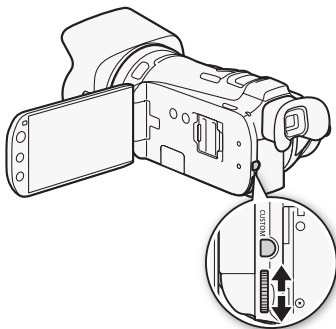

NOTES

- À la place de la procédure ci-dessus, vous pouvez maintenir pressée **[CUSTOM]** pour afficher un menu rapide des options. Utilisez la bague CUSTOM pour sélectionner une option et appuyez sur **[CUSTOM]**.

Touches attribuables

Le caméscope possède 2 touches pratiques auxquelles vous pouvez affecter diverses fonctions. En affectant les fonctions les plus souvent utilisées, vous pouvez y accéder rapidement en appuyant sur une seule touche.



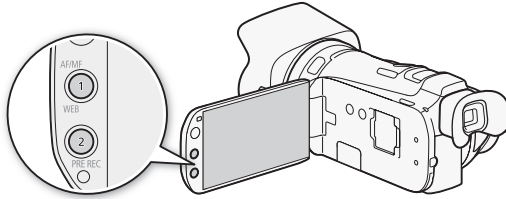





Modes de fonctionnement : **AUTO** **M** CINEMA |  



Changement de la fonction attribuée

- Ouvrez l'écran de sélection pour la touche assignable souhaitée.
[FUNC.] ➔ [MENU] ➔  ➔ [Attribuer Bouton 1] ou [Attribuer Bouton 2]
- Sélectionnez l'option souhaitée, puis touchez [X].





Options ♦ Valeur par défaut pour la touche assignable 1, ♦♦ valeur par défaut pour la touche assignable 2)

- [] **IS optimisé** Met en/hors service la fonction Powered IS (📖 55).
- [] **BLC tjrs activé** Met la correction de contre-jour en/hors service (📖 61).
- [] **AF sur visage** Met en/hors service la mise au point automatique uniquement sur les visages (📖 50).
- [] **Création Scénario** Met en service le mode de création de scénario (📖 99).
- [] **Instant. vidéo** Met en/hors service les instantanés vidéo (📖 80).
- [**WB** ] **Priorité NB** Met en/hors service la priorité à la balance des blancs (📖 152).
- [**AF/MF** ] **AF/MF**♦ Commute entre la mise au point automatique et la mise au point manuelle (📖 47). Cette option est disponible uniquement pour la touche assignable 1.
- [] **Pré-enregist.**♦♦ Met le préenregistrement en/hors service (📖 81). Cette option est disponible uniquement pour la touche assignable 2.
- [**OFF** ] **Off** N'affecte aucune fonction à la touche assignable.

Utilisation d'une touche assignable

Après avoir affecté une fonction à une des touches, appuyez sur la touche pour activer la fonction.

NOTES

- Même si une touche assignable a été réglée sur une des fonctions suivantes en mode **M** ou **CINEMA**, la touche ne sera pas disponible si vous réglez le caméscope en mode **AUTO** : [] **IS optimisé**], [] **BLC tjrs activé**], [] **AF sur visage**], [**WB** ] **Priorité NB**] ou [**AF/MF** ] **AF/MF**].

Sauvegarde et chargement des réglages de menu

Après avoir ajusté les filtres cinéma et les autres réglages du menu FUNC. et des menus de configuration, vous pouvez sauvegarder ces réglages sur une carte mémoire.

Modes de fonctionnement :    |  

86

Sauvegarde des réglages de menu sur une carte mémoire

Les réglages de menu doivent être sauvegardés sur la carte mémoire **B**. Si la carte mémoire contient déjà des réglages de menu, ces réglages seront écrasés.

- 1 Insérez une carte mémoire dans la fente de carte mémoire **B**.
- 2 Ouvrez l'écran [Sauv. réglag. de menu **B**].
[FUNC.] ➤ [MENU] ➤  ➤ [Sauv. réglag. de menu **B**]
- 3 Touchez [Enregistrer] puis touchez [Oui].
 - Les réglages actuels sont sauvegardés sur la carte mémoire.
- 4 Touchez [OK], puis touchez [**X**].

Chargement des réglages de menu à partir d'une carte mémoire

- 1 Insérez une carte mémoire avec des réglages de menu dans la fente de carte mémoire **B**.
- 2 Ouvrez l'écran [Sauv. réglag. de menu **B**].
[FUNC.] ➤ [MENU] ➤  ➤ [Sauv. réglag. de menu **B**]
- 3 Touchez [Charger] puis touchez [Oui].
 - Après que les réglages actuels du caméscope ont été remplacés par les réglages sauvegardés sur la carte mémoire, l'écran devient noir momentanément et le caméscope redémarre.

NOTES

- Ce caméscope peut charger les réglages uniquement à partir d'un autre caméscope LEGRIA HF G25.

5 Lecture

Lecture de séquences vidéo

Modes de fonctionnement : **AUTO** **M** **CINEMA** |  

1 Appuyez sur .

- Vous pouvez aussi maintenir pressée  sur la télécommande sans fil pendant plus de 2 secondes pour commuter du mode d'enregistrement en mode de lecture.





2 Ouvrez l'écran d'index date, s'il n'est pas affiché.

3 Recherchez la scène que vous souhaitez lire.

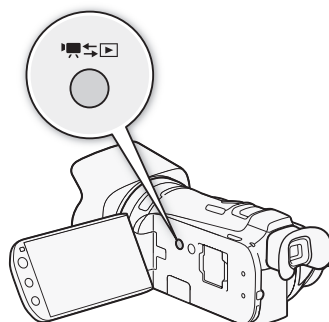
- Déplacez le levier de zoom vers **W** pour afficher 15 scènes par page ; déplacez-le vers **T** pour afficher 6 scènes par page.



- 1 Mémoire en cours de lecture.
- 2 Date d'enregistrement.
- 3 Ligne de division entre les dates d'enregistrement.
- 4 Faites glisser votre doigt vers la gauche pour accéder à la page d'index suivante*.
- 5 Faites glisser votre doigt vers la droite pour accéder à la page d'index précédente*.
- 6 Ouvrez l'écran  Sélection d'index] ( 91).
- 7 Défilement 3D ( 90).
- 8 Frise chronologique des scènes ( 96).

* Lorsque vous parcourez les pages d'index, une barre de défilement apparaît en bas de l'écran pendant quelques secondes. Lorsque vous avez un grand nombre de scènes, cela peut être plus pratique de faire glisser votre doigt sur la barre de défilement.

4 Touchez la scène souhaitée pour la lire.

- La lecture démarrera à la scène sélectionnée et continuera jusqu'à la fin de la dernière scène dans l'écran d'index.
- Touchez l'écran pour afficher les commandes de lecture. Pendant la lecture, les commandes de lecture disparaissent automatiquement après plusieurs secondes sans opération. Pendant une pause à la lecture, touchez de nouveau l'écran pour cacher les commandes de lecture.

88

Pendant la lecture :

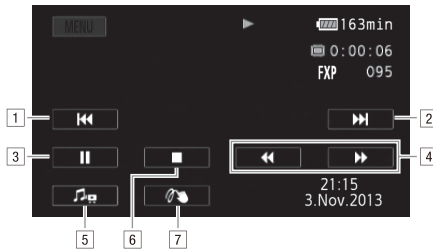

- 1 Sauter au début de la scène. Double-tapez pour sauter à la scène précédente.
- 2 Sauter au début de la scène suivante.
- 3 Mettez la lecture en pause.
- 4 Lecture rapide* vers l'arrière/l'avant.
- 5 Affichez les commandes du volume (🔊 88) et de la balance de mixage de la musique de fond (🔊 112).
- 6 Arrêtez la lecture.
- 7 Décoration (👤 104).
- 8 Code de données (le réglage [🕒 Date et heure] est montré) (📖 82).

* Touchez plusieurs fois pour augmenter la vitesse de lecture d'environ 5x → 15x → 60x la vitesse normale. Pendant la lecture rapide, touchez n'importe où sur l'écran pour retourner à la lecture normale.

Réglage du volume

- 1 Pendant la lecture, touchez l'écran pour afficher les commandes de lecture.
- 2 Touchez [🔊], faites glisser votre doigt sur la barre [Volume son] pour ajuster le volume et touchez [↔].
 - Quand [🔊] ➔ [AV/Casque] est réglé sur [👂 Casque], ajustez la barre [Volume casque] à la place.

Pendant une pause à la lecture :

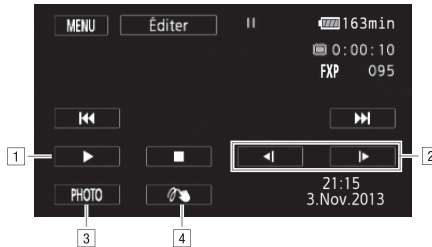

- 1 Reprise de la lecture.
- 2 Lecture au ralenti* vers l'arrière/l'avant.
- 3 Capturez l'image affichée comme photo (📷 98).
- 4 Décoration (📖 104).

* Touchez plusieurs fois pour augmenter la vitesse de lecture à 1/8 → 1/4 de la vitesse normale. Pendant la lecture au ralenti, touchez n'importe où sur l'écran pour retourner à la pause.

! IMPORTANT

- Respectez les précautions suivantes pendant que l'indicateur ACCESS (accès à la mémoire) est allumé ou clignote. Vous risquez sinon de causer la perte des données.
 - N'ouvrez pas le couvercle du logement de la double fente de carte mémoire.
 - Ne déconnectez pas l'alimentation électrique et ne mettez pas le caméscope hors tension.
 - Ne changez pas le mode de fonctionnement du caméscope.
- Il se peut que vous ne puissiez pas lire avec ce caméscope des séquences vidéo enregistrées sur une carte mémoire avec un autre appareil.

i NOTES

- Les modes de lecture rapide/au ralenti ne sont pas disponibles pour les scènes converties à la définition standard. Les scènes sur l'écran d'index [📽 Films SD] peuvent uniquement être lues à la vitesse normale.
- Vous pouvez masquer l'affichage de la date et de l'heure d'enregistrement ou changer les informations affichées avec le réglage [📷] ➤ [Code de données].
- En fonction des conditions d'enregistrement, il peut se produire de brefs arrêts dans l'image ou le son de lecture entre les scènes.
- Pendant la lecture rapide/au ralenti, vous pouvez noter quelques anomalies dans l'image de lecture (artefacts vidéo en forme de bloc, effet de bande, etc.).
- La vitesse indiquée à l'écran est approximative.
- La lecture au ralenti arrière ressemble beaucoup au saut continu d'image arrière.

Défilement 3D

Touchez [] sur l'écran d'index date pour commuter sur le défilement 3D. Cette façon pratique d'afficher les scènes, groupées par date d'enregistrement, avec une disposition en 3 dimensions peut être utile pour parcourir un grand nombre d'enregistrements.



- 1 Date d'enregistrement.
- 2 Faites glisser votre doigt vers la gauche pour aller à la date suivante des enregistrements.
- 3 Faites glisser votre doigt vers le haut/le bas pour parcourir les scènes enregistrées à la date affichée.
- 4 Faites glisser votre doigt vers la droite pour aller à la date précédente des enregistrements.
- 5 Retournez à l'écran d'index date.
- 6 Scène actuelle / Nombre total de scènes enregistrées à la date sélectionnée.
- 7 Touchez la scène à l'avant pour la lire.

L'écran de sélection d'index : sélection du contenu à lire

Sur l'écran de sélection d'index vous pouvez sélectionner le contenu que vous souhaitez lire (scènes originales, par date ou par scénario, ou photos, par exemple). Vous pouvez aussi sélectionner la mémoire à partir de laquelle vous souhaitez lire vos enregistrements.

Modes de fonctionnement : **AUTO** **M** **CINEMA** |  

Dans n'importe quel écran d'index, touchez .

Pendant l'affichage d'une seule photo, touchez l'écran une fois pour afficher les commandes, puis touchez  pour ouvrir l'écran d'index [Photos].





- 1 Touchez l'onglet de la mémoire souhaitée : mémoire intégrée, carte mémoire **A** ou carte mémoire **B**.
- 2 Touchez une touche de commande pour sélectionner le contenu que vous souhaitez lire.

Options

 **Date** Scènes organisées par date d'enregistrement.

 **Galerie** Scènes organisées par scénario (📖 108).

 **Photos** Écran d'index des photos.

 **Films SD** (uniquement quand une carte mémoire est sélectionnée) Scènes qui ont été converties à la définition standard pour être transférées sur le Web (📖 137).

Deux modes de lecture : l'écran d'index date contre la galerie

Sur l'**écran d'index date** vous pouvez trouver toutes les séquences vidéo que vous avez enregistrées, rangées de façon pratique par date d'enregistrement. Quand vous lisez des scènes à partir de l'écran d'index date, elles sont lues dans l'ordre chronologique.

Dans la **galerie**, vous pouvez trouver vos scènes groupées par scénarios vidéo. Si vous enregistrez des séquences vidéo en utilisant la fonction de création de scénario (📖 99), vos scènes apparaissent dans le scénario que vous avez créé, les scènes enregistrées sans cette fonction apparaissent dans le scénario [Non triées] (ou dans le scénario [Instant. vidéo] dans le cas de scènes d'instantané vidéo). Quand vous lisez un scénario à partir de la galerie, les scènes sont lues dans l'ordre de l'organisation du scénario, quelle que soit leur date d'enregistrement.

Effacement de scènes et de scénarios

Vous pouvez effacer les scènes et les scénarios que vous ne souhaitez pas garder. Effacer des scènes vous permet également de libérer de l'espace sur la mémoire.

Modes de fonctionnement :    |  

92

Effacement d'une seule scène

- 1 Lisez la scène que vous souhaitez effacer.
- 2 Touchez l'écran pour afficher les commandes de lecture.
- 3 Ouvrez l'écran [Effacer].
 ➤ [Éditer] ➤ [Effacer]
- 4 Touchez [Oui].
 - La scène est effacée.
- 5 Touchez [OK].

Effacement de scènes à partir de l'écran d'index date

- 1 Ouvrez l'écran d'index date ( 91).
 - Pour effacer toutes les scènes enregistrées à une date spécifique, faites glisser votre doigt vers la gauche ou la droite jusqu'à ce que la date apparaisse dans la barre de titre.
- 2 Ouvrez l'écran [Effacer].
[Éditer] ➤ [Effacer]
- 3 Touchez l'option souhaitée.
 - Quand vous sélectionnez [Sélectionner], réalisez la procédure suivante pour sélectionner les scènes individuelles que vous souhaitez effacer avant de toucher [Oui].
- 4 Sélectionnez [Oui].
 - Touchez [Arrêter] pour interrompre l'opération pendant qu'elle est en cours. Certaines scènes seront peut-être effacées quand même.
 - Les scènes sélectionnées sont supprimées.
- 5 Touchez [OK].

Pour sélectionner des scènes individuelles

- 1 Touchez les scènes individuelles que vous souhaitez supprimer.
 - Une coche ✓ apparaît sur les scènes que vous touchez. Le nombre total de scènes sélectionnées apparaît à côté de l'icône .
 - Touchez une scène sélectionnée pour faire disparaître la coche. Pour enlever toutes les coches en une fois, touchez [Tout désélect.] ➤ [Oui].
- 2 Après avoir sélectionné toutes les scènes souhaitées, touchez [Exécuter].

Options

[date] Supprimez toutes les scènes enregistrées à la date montrée sur la touche de commande.

[Sélectionner] Sélectionnez les scènes individuelles à effacer.

[Toutes les scènes] Supprimez toutes les scènes.

Effacement d'une seule scène d'un scénario

- 1 Ouvrez la liste des scènes du scénario qui contient la scène que vous souhaitez effacer.
[🏠] ➤ [🖼️ Galerie] ➤ Amenez le scénario souhaité à l'avant ➤ [Liste des scènes]
- 2 Sur l'écran [Liste des scènes], faites glisser votre doigt vers le haut ou le bas pour sélectionner la scène que vous souhaitez effacer.
- 3 Touchez la boîte orange sur la droite pour ouvrir l'écran [Modifier scène].
- 4 Touchez [🗑️] puis touchez [Oui].
 - La scène sélectionnée est effacée.
- 5 Touchez [OK] puis touchez [↩️].

93

Effacement de scènes d'un scénario en fonction de la notation

- 1 Ouvrez l'écran d'informations du scénario qui contient les scènes que vous souhaitez effacer.
[🏠] ➤ [🖼️ Galerie] ➤ Amenez le scénario souhaité à l'avant ➤ [Détails scénario]
- 2 Ouvrez l'écran de sélection de la notation.
[Modifier scénario] ➤ [Effacer]
- 3 Touchez une ou plusieurs touches de notation pour sélectionner toutes les scènes souhaitées.
 - Une touche de notation grise indique qu'il n'y a aucune scène dans le scénario avec cette notation.
 - Touchez de nouveau la touche de notation pour retirer ces scènes de la sélection.
 - Le nombre de scènes sélectionnées apparaît sur l'écran.
- 4 Effacez toutes les scènes sélectionnées.
[Valider] ➤ [Oui]
 - Touchez [Arrêter] pour interrompre l'opération pendant qu'elle est en cours. Certaines scènes seront peut-être effacées quand même.
- 5 Touchez [OK] puis touchez [↩️].

Effacement de scénarios

Effacer un scénario efface de façon permanente toutes les scènes qu'il contient. Les deux scénarios préexistants, [Non triées] et [Instant. vidéo] ne peuvent pas être effacés.

1 Sélectionnez le scénario à effacer.

[] ► [ Galerie] ► Amenez le scénario souhaité à l'avant

2 Ouvrez l'écran [Suppr. scénario].

[Détails scénario] ► [Modifier scénario] ► [Suppr. scénario]

3 Touchez [Oui].

- Touchez [Arrêter] pour interrompre l'opération pendant qu'elle est en cours. Certaines scènes seront peut-être effacées quand même.

4 Touchez [OK].

IMPORTANT

- Faites attention lors de l'effacement des enregistrements. Une fois effacées, les scènes ne peuvent plus être récupérées.
- Effacer un scénario efface de façon permanente toutes les scènes qu'il contient.
- Lors de l'effacement des scènes, les scènes sont retirées de l'écran d'index date et de tous les scénarios de la galerie auxquels elles appartiennent, quelle que soit la méthode utilisée pour les effacer.
- Sauvegardez des copies des scènes importantes avant de les effacer ( 131).
- Respectez les précautions suivantes pendant que l'indicateur ACCESS (accès à la mémoire) est allumé ou clignote (pendant que les scènes sont supprimées).
 - N'ouvrez pas le couvercle du logement de la double fente de carte mémoire.
 - Ne déconnectez pas l'alimentation électrique et ne mettez pas le caméscope hors tension.
 - Ne changez pas le mode de fonctionnement du caméscope.

NOTES

- Pour supprimer toutes les séquences vidéo et rendre l'espace de nouveau disponible pour l'enregistrement, vous pouvez préférer initialiser la mémoire ( 36).

Division de scènes

Vous pouvez diviser des scènes afin de garder les meilleures parties et de couper le reste plus tard.

Modes de fonctionnement :    |  

1 Lisez la scène que vous souhaitez diviser.

2 Mettez la lecture en pause à l'endroit où vous souhaitez diviser la scène.

3 Affichez l'écran de division de scène.

[Éditer] ➤ [Diviser]

4 Amenez la scène à un point précis, si nécessaire.

- Les commandes de lecture apparaissent sur l'écran ( 88). Utilisez n'importe quel mode de lecture spéciale nécessaire (lecture rapide, lecture image par image vers l'arrière ou l'avant) pour localiser le point souhaité.

5 Divisez la scène.

[ Diviser] ➤ [Oui]

- La séquence vidéo à partir du point de division jusqu'à la fin de la scène apparaîtra sous la forme d'une nouvelle scène dans l'écran d'index.

NOTES

- Pendant le saut d'image avant/arrière lors de la division de scènes, l'intervalle entre les images est d'environ 0,5 seconde.
- Si la scène ne peut pas être divisée au point où vous avez mis la lecture en pause, avancez/reculez d'une image puis divisez la scène.
- Pendant la lecture d'une scène qui a été divisée, vous pouvez noter quelques anomalies dans l'image ou le son à l'endroit où la scène a été coupée.
- Les scènes suivantes ne peuvent pas être divisées :
 - les scènes qui sont trop courtes (moins de 3 secondes).
 - scènes éditées à l'aide du logiciel **VideoBrowser** fourni, puis transférées sur une carte mémoire raccordée à l'ordinateur.
- Les scènes ne peuvent pas être divisées à moins de 1 seconde du début ou de la fin de la scène.

Sélection du point de départ de la lecture

Si vous avez une scène très longue, vous pouvez souhaiter démarrer la lecture de la scène à partir d'un certain point. Vous pouvez utiliser la frise chronologique des séquences vidéo pour couper la scène en segments à des intervalles fixés compris entre 6 secondes et 6 minutes.

Modes de fonctionnement : **AUTO** **M** **CINEMA** |  

96

1 Ouvrez l'écran d'index date.

2 Affichez l'écran [Chronologie] des scènes ( 91).

  Scène souhaitée

- L'écran [Chronologie] s'affiche. La grande vignette indique la première image de la scène. En dessous, la frise chronologique montre des images de la scène à un intervalle fixé.

3 Touchez le cadre souhaité sur la frise chronologique pour démarrer la lecture de la scène à partir de ce point.

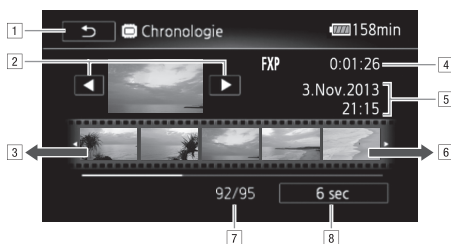

1 Touchez deux fois pour retourner à l'écran d'index.

2 Scène précédente/suivante.

3 Faites glisser votre doigt vers la gauche sur la frise pour afficher les 5 images suivantes.

4 Mode d'enregistrement et durée de la scène.

5 Date et heure d'enregistrement.

6 Faites glisser votre doigt vers la droite sur la frise pour afficher les 5 images précédentes.

7 Scène actuelle / Nombre total de scènes.

8 Intervalle entre images actuellement sélectionné.

Pour changer l'intervalle entre les images

1 Touchez [6 sec].





2 Sélectionnez l'intervalle souhaité, puis touchez [].

Capture de scènes d'instantané vidéo et de photos à partir d'une séquence vidéo

Vous pouvez capturer une scène d'instantané vidéo, une seule photo ou une série de photos continues à partir d'une scène enregistrée précédemment. Par exemple, vous pouvez avoir envie d'imprimer les photos à partir d'une séquence vidéo enregistrée dans une fête ou créer un petit clip vidéo en utilisant les scènes d'instantané vidéo des meilleurs moments de l'événement.

Modes de fonctionnement :    |  

Capture de scène d'instantané vidéo

- 1 Lisez la scène ou le scénario d'où vous souhaitez capturer une scène d'instantané vidéo.
- 2 Appuyez sur  pour capturer la scène d'instantané vidéo.
 - Le caméscope capture la scène d'instantané vidéo pendant environ 4 secondes (le cadre bleu sert de barre de progression visuelle), puis change en mode de pause à la lecture. Vous pouvez changer la durée des scènes d'instantanés vidéo que vous capturez sur 2 ou 8 secondes avec le réglage   [Durée instantané vidéo].
- 3 Touchez  pour arrêter la lecture.

NOTES

- Une scène d'instantané vidéo peut être capturée uniquement pendant la lecture ; elle ne peut pas être capturée pendant le mode de pause à la lecture.
- La scène d'instantané vidéo capturée est enregistrée dans la même mémoire qui contient la scène source.
- Une scène d'instantané vidéo ne peut pas être capturée à partir des types de scènes suivantes.
 - Scènes plus courtes que 1 seconde.
 - Scènes éditées à l'aide du logiciel **VideoBrowser** fourni, puis transférées sur une carte mémoire raccordée à l'ordinateur.
- Quand la scène source est elle-même une scène d'instantané vidéo, il se peut que vous ne puissiez pas capturer une scène d'instantané vidéo en fonction de la durée de la scène source et de la durée actuellement sélectionnée pour les scènes d'instantané vidéo.
- Quand vous commencez la capture d'une scène d'instantané vidéo à moins de 1 seconde de la fin d'une scène, la scène d'instantané vidéo est capturée à partir du début de la scène suivante.
- Pendant la lecture de scènes d'instantané vidéo capturées à partir d'une séquence vidéo enregistrée précédemment, il se peut qu'il y ait quelques anomalies de l'image/son au point où la lecture passe d'une scène à l'autre.

Capture de photos

Vous pouvez capturer une seule photo ou une série de photos. La taille des photos capturées sera de 1920x1080 et ne peut pas être changée.

Veuillez lire la section IMPORTANT avant d'utiliser une carte Eye-Fi.

Pour sélectionner les réglages de capture de photo

1 Ouvrez l'écran [Capture photo de vidéos].

[MENU] ➤  ➤ [Capture photo de vidéos]

2 Touchez [ Une photo] ou [ Prise de vue rafale] puis touchez [X].

Pour capturer des photos

1 Lisez la scène ou le scénario à partir d'où vous souhaitez capturer une photo.

2 Faites une pause à la lecture à l'endroit où vous souhaitez réaliser la capture.

3 Touchez [PHOTO].

- Pour capturer une séquence de photos, continuez de toucher [PHOTO]. La scène sera lue image par image et chaque image sera capturée sous la forme d'une photo distincte.

4 Touchez [■] pour arrêter la lecture.

IMPORTANT

- Si des photos et des scènes d'instantanés vidéo (avec des cartes compatibles uniquement) ont été capturées sur une carte Eye-Fi dans une fente de carte mémoire **B**, le transfert sans fil démarre automatiquement si vous vous trouvez dans la plage d'un réseau configuré. Vérifiez toujours que les cartes Eye-Fi ont été autorisées dans le pays ou la région d'utilisation. Reportez-vous aussi à *Utilisation d'une carte Eye-Fi* ( 140).

NOTES

- Le code de données des photos contiendra la date et l'heure de l'enregistrement de la scène originale.
- Les photos capturées à partir d'une scène avec beaucoup de mouvements peuvent être floues.
- Les photos sont enregistrées sur la mémoire sélectionnée pour l'enregistrement des photos.
- [ Prise de vue rafale] :
 - un maximum de 100 photos peuvent être capturées en une fois.
 - la séquence de capture de photos s'arrête quand la fin de la scène est atteinte (la lecture entre en pause au début de la scène suivante).
 - les photos sont capturées à des intervalles de 1/25 de seconde.

Utilisation du créateur de scénario pour composer des scénarios vidéo fascinants

Le créateur de scénario est une fonction utile qui propose des suggestions de scènes typiques dans un certain nombre de situations. Avec le créateur de scénarios, la conception de scénarios vidéo intéressants est aussi facile que de sélectionner un des thèmes de scénario disponibles tels que [Voyage], [Enfants et animaux] ou [Blog], puis de suivre les catégories suggérées pour enregistrer les séquences vidéos. Vous pouvez même sélectionner [Sans restriction] pour grouper les enregistrements en un seul scénario sans suivre les catégories. Pendant la lecture, sélectionnez votre scénario dans la galerie pour lire les scènes enregistrées sous la forme d'un seul scénario vidéo fascinant (📖 108).

Modes de fonctionnement :    |  

Création d'un nouveau scénario

1 Démarrez le mode de création de scénario.

[FUNC.] ➔ [📄] Création Scénario]

- Vous pouvez aussi régler une touche attribuable sur [📄] Création Scénario] (📖 85).
- Si la mémoire contient déjà d'autres scénarios, l'écran de sélection de scénario s'affiche. Dans ce cas, touchez [Nouveau scénario].

2 Sélectionnez le thème souhaité.

- Faites glisser votre doigt vers la gauche ou la droite pour parcourir les thèmes et touchez la vignette du thème souhaité.
- Une liste des catégories suggérées (scènes de scénario) pour le thème sélectionné apparaît.

3 Faites glisser votre doigt vers le haut ou le bas pour sélectionner une catégorie et toucher [OK].

4 Sur l'écran de confirmation, touchez [Oui] pour créer le scénario.

- Au départ, la date actuelle est utilisée comme titre du scénario, mais vous pouvez modifier ce titre en appuyant sur [📄] (📖 117).
- Un nouveau scénario est créé et le caméscope entre en mode de pause à l'enregistrement. La catégorie de scène du scénario sélectionné apparaît en bas de l'écran.

Enregistrement d'une scène dans un scénario

Appuyez sur **[START/STOP]** pour enregistrer des séquences vidéo dans la scène de scénario (catégorie) sélectionnée.

- Utilisez la durée recommandée affichée comme référence lors de l'enregistrement des scènes.
- Les scènes sont enregistrées sous le scénario et la catégorie actuellement sélectionnés.
- Vous pouvez aussi enregistrer des scènes d'instantané vidéo (📖 80).

100

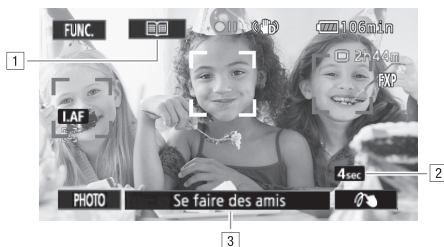

- 1 Revenez à la liste des scènes de scénario (catégories).
- 2 Durée recommandée des scènes dans cette catégorie.
- 3 Scène de scénario (catégorie) actuellement sélectionnée. Vous pouvez aussi toucher ici pour revenir à la liste des scènes de scénario.

Pour sélectionner une scène de scénario (catégorie) différente

1 Touchez **[📖]** pour revenir à la liste des scènes de scénario.

- Ou bien, touchez la scène de scénario (catégorie actuellement sélectionnée) qui apparaît en bas de l'écran.

2 Faites glisser votre doigt vers le haut ou le bas pour sélectionner une autre catégorie et touchez le cadre orange à droite (nombre de scènes).

Pour quitter le mode du créateur de scénario

1 Touchez **[FUNC.]** puis touchez **[📖 Création Scénario]**.

2 Touchez **[Oui]**.

i NOTES

- Lors de l'enregistrement des scènes d'instantané vidéo, vous pouvez laisser le caméscope associer automatiquement la longueur des scènes d'instantané vidéo à la durée recommandée des scènes de scénario avec le réglage **[📖] ➔ [Durée instantané vidéo]**.
- Pendant le mode de création de scénario, le relais d'enregistrement et le double enregistrement ne sont pas disponibles.

Enregistrement de scènes additionnelles dans un scénario existant

- 1 Démarrez le mode de création de scénario.
[FUNC.] ➤ [📄] Création Scénario
 - Vous pouvez aussi régler une touche attribuable sur [📄] Création Scénario (📖 85).
- 2 Sélectionnez le scénario auquel vous souhaitez ajouter des nouvelles scènes.
 - La liste des scènes de scénario apparaît. Le cadre orange à droite affiche le nombre de scènes que vous avez enregistrées dans chaque scène de scénario (catégorie).
- 3 Faites glisser votre doigt vers le haut ou le bas pour sélectionner une catégorie et touchez le cadre orange à droite (nombre de scènes).
 - Le caméscope entre en mode de pause à l'enregistrement et la scène de scénario sélectionnée apparaît en bas de l'écran.
- 4 Appuyez sur [START/STOP] pour enregistrer une scène dans la scène de scénario sélectionnée.

Mode CINEMA et filtres cinéma

En mode **CINEMA**, le caméscope règle la vitesse séquentielle et plusieurs autres réglages d'images pour donner un air cinématique à vos enregistrements. Dans ce mode, vous pouvez aussi utiliser une variété de filtres cinéma professionnels pour créer des séquences vidéo uniques avec différentes apparences.

Modes de fonctionnement : **AUTO** **M** **CINEMA** |  

- 1 Réglez le commutateur de mode sur **CINEMA**.
- 2 Touchez **[FILTER 1]** pour afficher l'écran de sélection du filtre cinéma.
- 3 Faites glisser votre doigt de haut en bas sur les photos pour sélectionner le filtre cinéma souhaité, puis touchez **[OK]**.
 - Vous pouvez changer le niveau de l'effet avant de toucher **[OK]**. [Cinéma standard] offre différentes options de réglage que les autres filtres cinéma.
 - Le filtre cinéma sélectionné s'applique et son numéro apparaît sur la touche de commande.

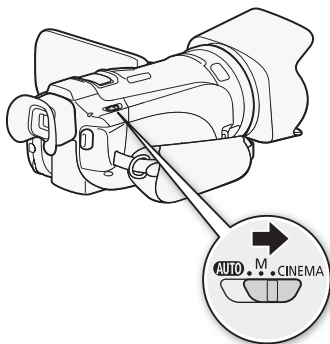

Pour sélectionner le niveau d'effet de [Cinéma standard]

- 1 Ouvrez l'écran de sélection des paramètres.
[F1] [ON]
- 2 Touchez **[Profond. couleur]**, **[Filtre adouciss.]**, **[Ton (luminosité)]** ou **[Contraste]**.
- 3 Touchez le niveau souhaité ou touchez **[◀]** ou **[▶]** pour ajuster le paramètre.
 - Vous pouvez aussi faire glisser votre doigt sur la bague.
 - L'image change immédiatement en fonction du réglage.
 - Pour ajuster les autres paramètres, touchez **[↶]** pour retourner à l'écran précédent. Touchez la touche de commande souhaitée et répétez l'étape 3.

Pour sélectionner le niveau d'effet des autres filtres cinéma

- 1 Touchez **[F1]** pour ouvrir l'écran de réglage.
- 2 Touchez **[L]** (faible), **[M]** (moyen) ou **[H]** (élevé).
- 3 Touchez **[↶]** puis touchez **[OK]**.

Options (♦ Valeur par défaut)

Le caméscope propose 9 filtres cinéma. Sélectionnez le filtre souhaité tout en prévisualisant l'effet sur l'écran.

[1: Cinéma standard]♦

[2: Couleurs plus vives]

[3: Rêve]

[4: Teinte bleutée]

[5: Nostalgie]

[6: Sépia]

[7: Vieux films]

[8: Souvenir]

[9: N&B dramatique]



- 1 Numéro de filtre (apparaît sur la touche de commande)
- 2 Nom de filtre
- 3 Prévisualisation de l'effet sur l'écran
- 4 Sélectionnez le niveau d'effet
- 5 Brève description (aide sur l'écran)

i NOTES

- Il est impossible d'enregistrer des photos quand le caméscope est réglé en mode **CINEMA**.

Décoration

En utilisant la fonction de décoration, vous pouvez ajouter divers éléments graphiques sur l'image, tels que des cachets, des filigranes, la date et l'heure et même des dessins fait à main levée. Les dessins à main levée peuvent vous aider à mettre en valeur une partie de l'image pour attirer l'attention du spectateur. Le stylet fourni est particulièrement utile pour ajouter les décorations.

Vous pouvez décorer les scènes pendant leur enregistrement, pendant la lecture ou quand vous les convertissez à la définition standard.

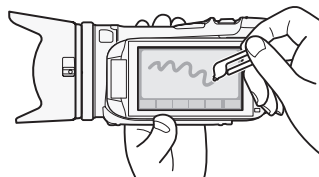

Décoration des scènes pendant l'enregistrement

Modes de fonctionnement : **AUTO** **M** **CINEMA** |  

1 Ouvrez l'écran de décoration.

[FUNC.] ➤  Décoration]

- Lorsque  ➤ [Démarrage auto décoration] est réglé sur **[ON On]** (valeur par défaut), l'écran de décoration s'ouvre aussi automatiquement quand vous rangez l'écran LCD et que l'écran tactile est orienté vers l'extérieur.

2 Utilisez un outil de la barre d'outil comme expliqué dans les procédures suivantes.

3 Appuyez sur **[START/STOP]** pour enregistrer les séquences vidéo avec vos décorations.

- Vous pouvez ajouter des décorations même pendant l'enregistrement d'une scène.

4 Touchez **[X]** pour quitter l'écran de décoration.

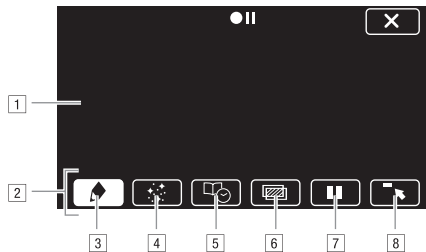

- 1 Toile - C'est la zone dans laquelle vous pouvez dessiner et voir vos décorations en action.
- 2 Barre d'outils.
- 3 [🖋️ Plumes et cachets] Sélectionnez le type de plume ou de cachet et sa couleur. Vous pouvez aussi sauvegarder une toile ou charger une toile précédemment sauvegardée.
- 4 [🎨 Cachets animés] Sélectionnez des cachets animés à ajouter à votre décoration.
- 5 [📅 Légendes] Ajoutez la date, la date et l'heure, le titre du scénario ou la catégorie du thème du scénario sous la forme d'une légende qui sera incrustée à l'enregistrement.
- 6 [🖼️]* (mélange d'images) Choisissez une des 27 images différentes à ajouter sur la toile. Le mélange d'images peut être utilisé en combinaison avec les plumes, les cachets et les cachets animés. Pendant la lecture, vous pouvez ajouter un filigrane à l'image en utilisant le mélange d'images.
- 7 [⏸️]* En mode d'enregistrement : met en pause l'image vidéo en direct. Touchez [▶️] pour rétablir l'image vidéo en direct. Vous pouvez ajouter des décorations et enregistrer l'image gelée.
En mode de lecture : met la lecture en pause. Touchez [▶️] pour reprendre la lecture de la scène.
- 8 [🔼] Réduit la barre d'outils en haut de l'écran pour afficher presque toute la toile. Touchez [🔽] pour rétablir la barre d'outils.

* Non disponible en mode **CINEMA**.





Pour utiliser [Plumes et cachets]

- 1 Touchez [🖋️].
 - L'écran [Plumes et cachets] apparaît.
- 2 Sélectionnez la plume ou le cachet souhaité dans [Outils].
 - L'écran de décoration principale apparaîtra de nouveau.
- 3 Dessinez librement sur la toile.
 - Pour sélectionner un stylo ou un cachet différent : répétez les étapes 1 et 2.
 - Pour changer la couleur : touchez [🖋️] puis touchez la touche blanche ou noire dans [Couleurs]. Vous pouvez aussi toucher [🖋️] ➡️ [🎨] et sélectionner une couleur dans la palette de couleurs.
 - Pour effacer vos dessins à la main et vos cachets : touchez [🖋️] ➡️ [Effacer] ➡️ [Oui] ➡️ [🗑️].
 - Pour sauvegarder vos dessins à la main et vos cachets dans la mémoire intégrée : touchez [🖋️] ➡️ [📁 Enregistrer] ➡️ [Oui] ➡️ [🔄].
 - Pour charger une toile précédemment mémorisée (dessins à la main et vos cachets) de la mémoire intégrée : touchez [🖋️] ➡️ [📁 Charger] ➡️ [Oui] ➡️ [🔄].

Pour utiliser [Cachets animés]



- 1 Touchez [].
 - L'écran [Cachets animés] apparaît.
- 2 Touchez une des touches de commande.
- 3 Touchez n'importe où sur la toile pour placer le cachet animé sélectionné. Vous pouvez aussi faire glisser le cachet animé vers un emplacement différent.

Pour utiliser [Légendes]

- 1 Touchez [].
 - L'écran [Légendes] apparaît.
- 2 Touchez [Date] ou [Heure].
 - Lors de l'enregistrement d'une scène à l'aide du créateur de scénario, vous pouvez aussi sélectionner [Titre] (le titre du scénario) ou [Scène de scénario] (la catégorie de scène de scénario).
- 3 Sélectionnez les réglages de texte souhaités, puis touchez [].
 - Touchez [] (texte blanc sur fond noir), [] (texte blanc) ou [] (texte noir).
 - La légende sélectionnée apparaît sur l'écran.
- 4 Touchez la légende et faites-la glisser à l'emplacement souhaité.

Pour utiliser le mélange d'images

Pour utiliser la fonction de mélange d'images pour l'enregistrement sur une carte mémoire, vous devez connecter la carte mémoire à un ordinateur et transférer au préalable les données graphiques pour mélange d'images à partir du CD-ROM LEGRIA sur la carte mémoire. Reportez-vous à *À propos des fichiers d'images pour la fonction de mélange d'images* ( 185).



- 1 Ouvrez l'écran [Sélectionner image].
[]  [ON]
- 2 Touchez [+] ou [-] pour sélectionner un cadre de mélange d'images différent.
 - Vous pouvez toucher l'une des icônes de mémoire en bas de l'écran pour lire les cadres de mélange d'images sauvegardés sur la mémoire intégrée (uniquement lors de l'enregistrement ou de la lecture des scènes depuis une carte mémoire).
- 3 Touchez [] pour mixer le cadre sélectionné avec l'image vidéo en direct.

Décoration des scènes pendant la lecture

Modes de fonctionnement :    |  

- 1 Lisez la scène que vous souhaitez décorer.
- 2 Touchez l'écran pour afficher les commandes de lecture.
- 3 Touchez  pour ouvrir l'écran de décoration.
- 4 Décorez la scène à l'aide des outils de la barre d'outils, comme expliqué dans la section précédente.
 - En mode de lecture, les décorations ne seront pas sauvegardées avec l'enregistrement original.

NOTES

- L'initialisation de la mémoire effacera toutes les toiles dessinées [Plumes et cachets] et les fichiers d'images que vous avez sauvegardés. (Les cadres de mélange d'images préinstallés dans la mémoire intégrée sont rétablis après l'initialisation.)
- Les cachets animés et les légendes ne peuvent pas être utilisés en même temps.
- Quand  ➤ [Support pour vidéo] est réglé sur  (la mémoire intégrée), vous ne pouvez pas sélectionner des cadres de mélange d'images sauvegardés sur une carte mémoire.
- Le mélange d'images ne peut pas être sélectionné lors de la lecture ou de la conversion d'une scène à la définition standard. Sélectionnez le mélange d'images pendant une pause à la lecture ou avant de commencer la conversion.
- Les décorations apparaissent dans les vignettes des scènes sur l'écran d'index date et la galerie.



Lecture des scénarios de la galerie

Vous pouvez lire des enregistrements, réalisés à l'aide du créateur de scénario, comme une seule histoire vidéo en suivant l'ordre du scénario. Les scènes normales, et les scènes d'instantané vidéo enregistrées sans utiliser le créateur de scénario, apparaissent dans la galerie sous les scénarios [Non triées] ou [Instant. vidéo]. Lors de la lecture des scénarios depuis la galerie, vous pouvez choisir de lire uniquement les scènes avec une certaine note.

108

Modes de fonctionnement : **AUTO** **M** **CINEMA** |  

1 Ouvrez la galerie.

   Galerie



- 1 Faites glisser votre doigt vers la droite ou la gauche pour sélectionner un scénario.
- 2 Thème de scénario.
- 3 Scénario sélectionné (grand vignette à l'avant).
- 4 Titre de scénario (📖 117).
- 5 Ouvrez l'écran [ Sélection d'index] (📖 91).
- 6 Détails sur le scénario (nombre de scènes, durée de lecture totale) et options d'édition.
- 7 Liste des scènes enregistrées dans le scénario sélectionné.

2 Sélectionnez le scénario que vous souhaitez lire.

- Faites glisser votre doigt vers la droite/gauche pour amener le scénario souhaité vers l'avant.
- Pour lire uniquement les scènes avec une certaine note, passez à l'étape 3. Sinon, passez à l'étape 5.

3 Ouvrez l'écran [Lire par note].

[Détails scénario]  [Lire par note]

4 Touchez la notation souhaitée et touchez deux fois [].

5 Touchez la vignette du scénario pour démarrer la lecture.

- Toutes les scènes correspondantes seront lues de la première scène à la dernière. Quand la lecture est terminée, le caméscope revient à la galerie.
- Pendant la lecture d'un scénario autre que [Non triées] ou [Instant. vidéo], touchez l'écran puis touchez [] pour afficher la catégorie des scènes pendant la lecture. Touchez de nouveau la touche de commande pour mettre hors service l'affichage de la scène de scénario.
- Les commandes de lecture sont les mêmes que celles pour la lecture des scènes de l'écran d'index date (📖 88).

 IMPORTANT

- Respectez les précautions suivantes pendant que l'indicateur ACCESS (accès à la mémoire) est allumé ou clignote. Vous risquez sinon de causer la perte des données.
 - N'ouvrez pas le couvercle du logement de la double fente de carte mémoire.
 - Ne déconnectez pas l'alimentation électrique et ne mettez pas le caméscope hors tension.
 - Ne changez pas le mode de fonctionnement du caméscope.

 NOTES

- Si la lecture d'une scène dans la galerie est interrompue, vous ne pouvez pas la reprendre au point d'interruption. Le scénario démarre à partir du début la prochaine fois que vous le lisez.



Notation des scènes

Vous pouvez noter les scènes de scénario immédiatement après les avoir enregistré ou pendant la lecture. Vous pouvez alors sélectionner plusieurs scènes avec la même note, par exemple pour lire ou copier uniquement vos scènes favorites.







110

Notation des scènes immédiatement après l'enregistrement

Modes de fonctionnement :    |  

- 1 Ouvrez l'écran [Noter scènes (enreg.)].
[FUNC.] ➤ [MENU] ➤  ➤ [Noter scènes (enreg.)]
- 2 Touchez [ On] puis touchez [].

Pour noter des scènes



Immédiatement après l'enregistrement d'une scène, les touches de notation apparaissent en bas de l'écran. Touchez l'une des touches de notation pour noter la scène d'une à trois étoiles. Vous pouvez toucher [  ] pour laisser la scène sans note ou [  ] pour la classer dans une catégorie séparée (par exemple, juste pour les chutes).

Pour désactiver la fonction de notation de scène

Quand les touches de notation apparaissent après l'enregistrement d'une scène, touchez [] et ensuite [Off]. Cela permet aussi de laisser la scène actuelle sans note.



Notation des scènes dans la liste des scènes

Modes de fonctionnement :    |  

- 1 Ouvrez la liste des scènes du scénario qui contient les scènes que vous souhaitez noter.
 ➤  Galerie ➤ Amenez le scénario souhaité à l'avant ➤ [Liste des scènes]
- 2 Sur l'écran [Liste des scènes], faites glisser votre doigt vers le haut ou le bas pour sélectionner la scène que vous souhaitez noter.
- 3 Touchez la boîte orange sur la droite pour ouvrir l'écran [Modifier scène].
- 4 Touchez la touche de commande de la notation souhaitée et touchez deux fois [] pour revenir à la galerie.

Notation des scènes pendant la lecture

Modes de fonctionnement :    |  

- 1 À partir de la galerie, lisez le scénario qui contient les scènes que vous souhaitez noter.
- 2 Pendant la lecture d'une scène que vous souhaitez noter, touchez l'écran pour afficher les commandes de lecture.
- 3 Ouvrez l'écran [Note].
 ➤ [Éditer] ➤ [Note]
- 4 Touchez la note souhaitée, puis touchez [X].
- 5 Touchez  pour reprendre la lecture et noter d'autres scènes de la même façon ou touchez  pour retourner à la galerie.

Lecture avec une musique de fond

Lisez des séquences vidéo (ou un diaporama photo) avec une musique de fond. Vous pouvez utiliser une des plages musicales fournies ou raccorder un lecteur audio extérieur pour utiliser vos morceaux préférés comme musique de fond.

Modes de fonctionnement :    |  

112

Utilisation d'une des plages musicales fournies comme musique de fond

Le CD-ROM LEGRIA fourni contient 3 plages musicales que vous pouvez utiliser comme musique de fond. Les fichiers musicaux sont préinstallés dans la mémoire intégrée.

Vous pouvez mixer le son original et la musique de fond, puis régler la balance du mixage de la musique de fond à votre convenance.

À VERIFIER

- Pour lire des scènes ou un diaporama de photos enregistrées sur une carte mémoire, vous devez d'abord raccorder la carte mémoire contenant vos enregistrements à un ordinateur et transférer les plages musicales. Reportez-vous à la section NOTES ( 114).

1 Ouvrez la galerie ou l'écran d'index date.

[] ➤ [ Galerie] ou [ Date]

2 Ouvrez l'écran [Sélection de musique].



[MENU] ➤ [] ➤ [Sélection de musique] ➤ [**ON** On]

3 Touchez [] ou [] pour sélectionner la plage musicale souhaitée.





- 1 Sélectionnez la plage musicale souhaitée.
- 2 Réglez la balance de la musique de fond.
- 3 Lisez avec le son original (aucune musique de fond).
- 4 Supprimez la plage musicale sélectionnée.
- 5 Écoutez la plage musicale sélectionnée. Touchez de nouveau () pour arrêter la lecture.

4 Réglez la balance du mixage entre le son original et la musique de fond.



- Touchez [] (plus de son original) ou [] (plus de musique de fond) ou faites glisser votre doigt sur la barre [Balance de la musique] pour régler la balance de la musique de fond à votre convenance.

5 Touchez [**X**] puis touchez un scénario ou une scène pour démarrer la lecture avec la musique de fond sélectionnée.

Pour régler la balance de la musique de fond pendant la lecture

- 1 Pendant la lecture, touchez l'écran pour afficher les commandes de lecture.
- 2 Touchez , faites glisser votre doigt sur la barre [Balance de la musique] pour régler la balance de la musique de fond à votre convenance et touchez .

Pour supprimer une plage musicale

Sur l'écran [Sélection de musique], touchez  ou  pour sélectionner la plage que vous souhaitez supprimer.

Touchez  puis touchez [Oui].

Utilisation d'un lecteur audio extérieur pour la musique de fond

Utilisez vos morceaux préférés comme musique de fond en raccordant un lecteur extérieur.



À VERIFIER

- Vous avez besoin d'un câble audio en vente dans le commerce avec au moins une mini fiche stéréo (pour la connecter à la prise MIC du caméscope), l'autre extrémité dépendant du lecteur extérieur utilisé).
- Assurez vous que l'enveloppe de la fiche mini stéréo est inférieure à Ø 9,5 mm.

1 Connectez le lecteur extérieur à la prise MIC du caméscope.

2 Ouvrez la galerie ou l'écran d'index date.

 ➤  Galerie] ou [ Date]

3 Ouvrez l'écran [Entrée audio externe].

[MENU] ➤ [] ➤ [Entrée audio externe]

4 Touchez [**ON** On .

5 Ajustez l'entrée audio si nécessaire.

- Démarrez la lecture de musique sur le lecteur extérieur et ajustez son volume en fonction des indications sur l'écran.
- Touchez [Lien lecteur externe] pour lier la lecture vidéo avec le démarrage/fin de la musique provenant du lecteur extérieur.
- Quand l'entrée audio est dans la plage correcte, arrêtez la lecture de la musique et touchez [**X**] sur le caméscope.

Lecture d'une séquence vidéo associée à une source audio extérieure

6 Démarrez la lecture de la musique sur le lecteur extérieur.

- La lecture démarre à partir de la première scène du scénario ou de l'écran d'index.
- Lorsque l'entrée audio extérieure s'arrête, la lecture vidéo s'arrête momentanément. Quand l'entrée audio extérieure est rétablie, la lecture vidéo reprend automatiquement.
- Même quand la lecture vidéo s'arrête, la lecture audio sur le lecteur extérieur ne s'arrête pas automatiquement.

Lecture avec la séquence vidéo non liée à une source audio extérieure

6 Touchez un scénario ou une scène pour démarrer la lecture vidéo.

7 Démarrez la lecture de la musique sur le lecteur extérieur.

 IMPORTANT

- Si vous utilisez dans vos créations vidéo des plages et morceaux musicaux protégés par des droits d'auteur, souvenez-vous que la musique ainsi protégée ne peut être utilisée sans l'autorisation du propriétaire de ces droits, sauf dans les cas où cela est permis par une législation applicable, par exemple pour une utilisation privée. Assurez-vous de suivre les lois en vigueur lors de l'utilisation des fichiers musicaux.

 NOTES

- Initialiser une carte mémoire effacera de façon permanente tous les fichiers musicaux que vous y avez transférés. (Les fichiers musicaux préinstallés sur la mémoire intégrée seront rétablis après son initialisation.) Pour transférer les fichiers musicaux depuis le CD-ROM LEGRIA fourni sur la carte mémoire connectée à un ordinateur :
 - utilisateurs Windows : retirez la carte mémoire du caméscope, raccordez-la à l'ordinateur et utilisez le logiciel fourni **VideoBrowser**. Pour en savoir plus, reportez-vous au Guide du logiciel (fichier PDF) du logiciel **PIXELA** fourni.
 - utilisateurs Mac OS : retirez la carte mémoire du caméscope et raccordez-la à l'ordinateur. Utilisez le Finder pour transférer les fichiers musicaux depuis le dossier "MUSIC" du CD-ROM LEGRIA fourni sur la carte mémoire connectée à un ordinateur. Consultez la section *À propos des fichiers musicaux* (📖 185) pour obtenir la structure du dossier de la carte mémoire.
- Après une connexion à un ordinateur, transférez les fichiers musicaux sur la carte mémoire qui contient les enregistrements que vous souhaitez lire sur fond musical.
- Dans certains cas, il se peut que la lecture de séquences vidéo ne soit pas correctement liée au lecteur extérieur. Par exemple, si le volume du lecteur extérieur est trop faible ou si le signal audio contient beaucoup de bruits, etc.

Copie et déplacement des scènes dans/entre les scénarios

Dans la galerie, vous pouvez copier et déplacer des scènes dans la même scène de scénario (catégorie), entre des scènes de scénario dans le même scénario et entre des scénarios enregistrés dans la même mémoire.

Modes de fonctionnement :    |  

1 Ouvrez la liste des scènes du scénario qui contient la scène que vous souhaitez copier ou déplacer.

   Galerie  Amenez le scénario souhaité à l'avant  [Liste des scènes]

2 Sur l'écran [Liste des scènes], faites glisser votre doigt vers le haut ou le bas pour sélectionner la scène que vous souhaitez copier/déplacer.

3 Touchez la boîte orange sur la droite pour ouvrir l'écran [Modifier scène], puis touchez [Copier] ou [Déplacer].

4 Sélectionnez la destination.

- Faites glisser votre doigt vers la gauche ou vers la droite pour sélectionner le scénario souhaité et touchez sa vignette. Puis, faites glisser votre doigt vers le haut ou le bas pour sélectionner la catégorie souhaitée et touchez le cadre orange à droite (nombre de scènes). Enfin, faites glisser votre doigt vers le haut et le bas pour déplacer la barre orange dans la catégorie pour sélectionner la position de la scène.

5 Touchez [Valider] puis touchez [Oui].

- Toucher [Valider] n'est pas nécessaire pour copier/déplacer une scène dans une catégorie de scène de scénario qui ne contient pas d'autres scènes.
- Quand vous copiez une scène, vous pouvez toucher [Arrêter] pour interrompre l'opération pendant qu'elle est en cours.

6 Après le déplacement de la scène : touchez [].

Après la copie d'une scène : touchez [OK] puis touchez [].

NOTES

- Vous ne pouvez pas copier ou déplacer des scènes dans les deux scénarios préexistants [Non triées] ou [Instant. vidéo].

Sélection de l'image de la vignette du scénario

Au départ, l'image utilisée comme vignette du scénario est la première image de la première scène du scénario. Vous pouvez définir votre scène favorite comme la vignette qui représentera le scénario dans la galerie.

Modes de fonctionnement :    |  

116

1 Ouvrez l'écran d'information du scénario dont vous souhaitez modifier la vignette.

[] ➤ [ Galerie] ➤ Amenez le scénario souhaité à l'avant ➤ [Détails scénario]

2 Ouvrez l'écran [Vignette scénario].

[Modifier scénario] ➤ [Vignette scénario]

3 Localisez l'image que vous souhaitez utiliser comme vignette du scénario.

- Les commandes de lecture apparaissent sur l'écran ( 88). Utilisez n'importe quel mode de lecture spéciale nécessaire (lecture rapide/lente, lecture image par image vers l'arrière ou l'avant, etc.) pour localiser l'image souhaitée.



4 Touchez [Valider] pour modifier la vignette du scénario.

5 Touchez [] pour revenir à la galerie.

Modification du titre d'un scénario

Lorsque vous créez un scénario pour la première fois, la date actuelle est utilisée comme titre du scénario, mais vous pouvez le modifier plus tard. Le titre peut être composé de 14 caractères maximum (les caractères disponibles sont limités). Les titres des deux scénarios préexistants, [Non triées] et [Instant. vidéo] ne peuvent pas être modifiés.

Modes de fonctionnement : **AUTO** **M** **CINEMA** |  

- 1 Ouvrez l'écran d'information du scénario dont vous souhaitez modifier le titre.
[] ➤ [ Galerie] ➤ Amenez le scénario souhaité à l'avant ➤ [Détails scénario]
- 2 Ouvrez l'écran [Modifier titre].
[Modifier scénario] ➤ [Modifier titre]
- 3 Utilisez le clavier virtuel pour modifier le titre.
- 4 Touchez [OK] puis touchez deux fois [] pour retourner à la galerie.



- 1 Basculez entre les lettres et les chiffres/caractères spéciaux.
- 2 Modifiez la position du curseur.
- 3 Supprimez le caractère à gauche du curseur (retour arrière).
- 4 Verrouillage de majuscules. Lorsque le clavier numérique est affiché, [#%?] / [*&+] bascule entre le jeu 1 et le jeu 2 des caractères spéciaux.

NOTES

- Nous vous recommandons d'utiliser le stylet fourni pour entrer les caractères.
- Quand vous sauvegardez des enregistrements sur un ordinateur avec le logiciel fourni **VideoBrowser** en utilisant l'option permettant de joindre et d'importer des fichiers musicaux et vidéo à partir de la galerie, certains caractères spéciaux dans le titre du scénario (/ , \ , < , > , : , * , " , | , ?) seront changés en une barre inférieure (_) dans le nom du fichier.

7 Connexions extérieures

Prises sur le caméscope

118

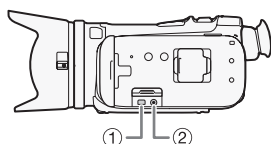

① Prise COMPONENT OUT*

Accès : ouvrez l'écran LCD et le cache-prises.

La prise vidéo composante est uniquement conçue pour la vidéo. Quand vous utilisez la connexion ② n'oubliez pas les connexions audio en utilisant la prise AV OUT/Ω.



② Prise AV OUT/Ω

Accès : ouvrez l'écran LCD et le cache-prises.

Le haut-parleur intégré n'émet aucun son lorsque le câble vidéo stéréo STV-250N est connecté au caméscope. Réglez le volume sur le téléviseur connecté.

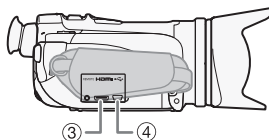

③ Prise HDMI OUT*

Accès : ouvrez le cache-prises latéral.

La prise HDMI OUT offre la grande qualité d'une connexion numérique qui combine les signaux audio et vidéo dans un simple câble pratique. Cette prise est un mini connecteur HDMI. Lors de l'utilisation d'un câble HDMI en vente dans le commerce, assurez-vous que le câble HDMI est de type A à type C et pas plus long que 3 m.



④ Prise USB

Accès : ouvrez le cache-prises latéral.

* Lors de la connexion d'un câble au caméscope, assurez-vous d'aligner les marques de triangle du connecteur du câble et de la prise du caméscope.

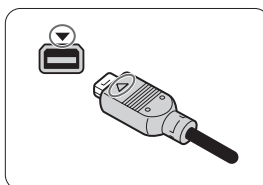
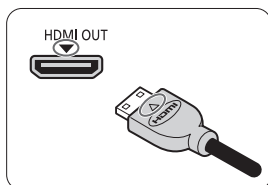

Schémas de connexion

Dans les schémas de connexion suivants, le côté gauche montre les prises sur le caméscope et le côté droit montre (comme référence uniquement) un exemple de prises sur un appareil connecté.

Connexion 1

HDMI

Type : numérique • Qualité : haute définition • Sortie uniquement

Connexion à un téléviseur haute définition (TV HD) muni d'une prise d'entrée HDMI. Si votre téléviseur haute définition prend en charge HDMI-CEC ou l'entrée 1080p, vous pouvez mettre en service ces fonctions avec respectivement les réglages [] ➤ [Commande pour HDMI] et [Sortie HDMI 1080p]. Vous pouvez vérifier le standard du signal de sortie actuel avec le réglage [] ➤ [Statut HDMI].

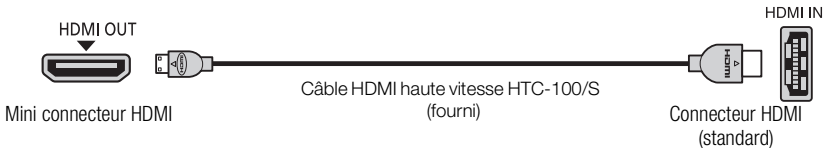

À propos de la connexion HDMI™

La connexion HDMI (High-Definition Multimedia Interface, [1]) est une connexion entièrement numérique pratique qui utilise un seul câble pour le signal vidéo et audio. Quand vous connectez le caméscope à un téléviseur HD muni d'une prise HDMI, vous pouvez profiter des images et du son de lecture avec la meilleure qualité.

- La prise HDMI OUT du caméscope est uniquement pour la sortie. Ne la connectez pas à une prise de sortie HDMI sur un appareil extérieur car cela pourrait endommager le caméscope.
- Pendant que le caméscope est connecté à un téléviseur HD en utilisant la connexion [1], il n'y a aucune sortie vidéo par les autres prises.
- Une opération correcte ne peut pas être garantie lors de la connexion du caméscope à un moniteur DVI.
- En fonction du téléviseur HD, il se peut qu'il ne soit pas possible de lire correctement contenu vidéo personnel en utilisant la connexion [1]. Essayez une des autres connexions.

Connexion 2

Vidéo en composantes

Type : analogique • Qualité : haute définition • Sortie uniquement

Connexion à un téléviseur haute définition (TV HD) muni de prises d'entrée vidéo en composantes. Réglez [Format TV] sur [AV/Casque] sur [AV] Audio-vidéo sur le caméscope.

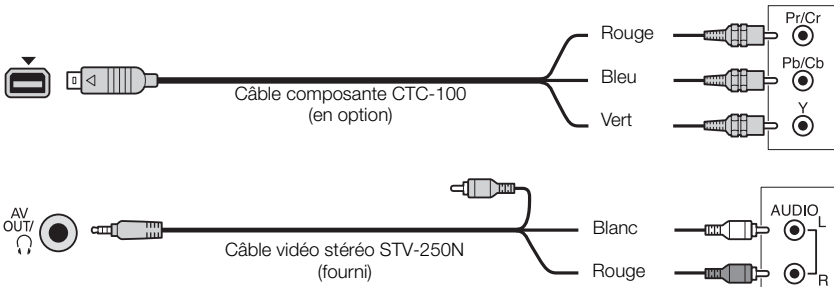

Connexion 3

Vidéo composite

Type : analogique • Qualité : définition standard • Sortie uniquement

Connectez un téléviseur standard ou un magnétoscope muni de prises d'entrée audio/vidéo. Changez les réglages suivants sur le caméscope :

- [Format TV] [Format TV] en fonction du téléviseur (écran large ou 4:3), si le téléviseur ne peut pas détecter et changer automatiquement le rapport d'aspect
- [AV/Casque] [AV/Casque] sur [AV] Audio-vidéo



Connexion 3

Vidéo composite (Péritel)

A tous les égards, exactement la même connexion que la connexion 3.

Connectez à un téléviseur standard ou à un magnétoscope muni d'une prise d'entrée Péritel. Nécessite un adaptateur Péritel (disponible dans le commerce).

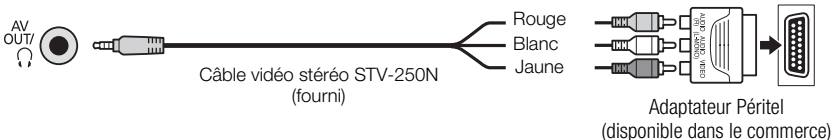

Connexion 4

USB

Type : connexion de données numériques • Sortie uniquement

Connectez à un ordinateur pour sauvegarder vos enregistrements, ou à un enregistreur vidéo numérique pour copier vos enregistrements.



Lecture sur l'écran d'un téléviseur

Connectez le caméscope à un téléviseur pour voir et vérifier vos enregistrements. Une lecture sur un TV HD à l'aide d'une connexion haute définition permettra d'obtenir la meilleure qualité de lecture.

Modes de fonctionnement :    |  



1 Mettez le caméscope et le téléviseur hors tension.

2 Connectez le caméscope au téléviseur.

- Reportez-vous à *Schémas de connexion* ( 119) et sélectionnez la connexion la plus appropriée pour votre téléviseur.



3 Mettez le téléviseur connecté sous tension.

- Sur le téléviseur, sélectionnez en tant qu'entrée vidéo, le même terminal auquel vous avez connecté le caméscope. Reportez-vous au manuel d'instructions du téléviseur connecté.

4 Mettez le caméscope sous tension et réglez-le sur le mode  ou .

- Lisez les séquences vidéo ou les photos.

NOTES

- Pour lire correctement les séquences vidéo enregistrées avec x.v.Color ( 149) sur un téléviseur HD compatible, des réglages supplémentaires peuvent être nécessaires sur le téléviseur HD connecté. Reportez-vous aussi au manuel d'instructions du téléviseur.
- Nous recommandons d'alimenter le caméscope avec l'adaptateur secteur compact.
- Connexion  ou  : quand vous lisez des séquences vidéo 16:9 sur un téléviseur standard avec un rapport d'aspect de 4:3, le téléviseur commute automatiquement sur le mode d'écran large s'il est compatible avec le système WSS. Sinon, modifiez manuellement le rapport d'aspect du téléviseur.
- Vous pouvez aussi lire des séquences vidéo directement à partir de la carte mémoire sur des téléviseurs HD et enregistreurs numériques compatibles AVCHD et munis d'une fente de carte **compatible avec le type de mémoire utilisée***.

* Reportez-vous au manuel d'instructions de l'appareil. En fonction de l'appareil utilisé, il est possible que vous n'obteniez pas une lecture correcte même si l'appareil est compatible AVCHD. Dans ce cas, lisez les enregistrements de la carte mémoire en utilisant le caméscope.

8 Photos

Affichage de photos

Modes de fonctionnement : **AUTO** **M** **CINEMA** |  

- 1 Appuyez sur .
- 2 Affichez l'écran d'index [Photos], s'il n'est pas affiché.
[] ► [Photos]
- 3 Recherchez la photo que vous souhaitez lire.
 - Déplacez le levier de zoom vers **W** pour afficher 15 photos par page ; déplacez-le vers **T** pour afficher 6 photos par page.

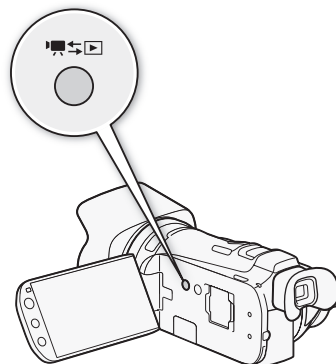

- 1 Mémoire en cours de lecture.
- 2 Faites glisser votre doigt vers la gauche pour accéder à la page d'index suivante.*
- 3 Faites glisser votre doigt vers la droite pour accéder à la page d'index précédente.*
- 4 Ouvrez l'écran [ Sélection d'index] (📖 91).

* Lorsque vous parcourez les pages d'index, une barre de défilement apparaît en bas de l'écran pendant quelques secondes. Lorsque vous avez un grand nombre de photos, cela peut être plus pratique de faire glisser votre doigt sur la barre de défilement.

- 4 Touchez la photo que vous souhaitez voir.
 - La photo est affichée en vue d'affichage d'une seule photo.
 - Faites glisser votre doigt vers la droite/gauche pour parcourir les photos une par une.

Pour retourner sur l'écran d'index à partir du mode d'affichage d'une seule photo

- 1 Touchez l'écran pour afficher les commandes de lecture.
- 2 Touchez [].

Fonction de consultation de photos

Si vous avez enregistré un grand nombre de photos, vous pouvez facilement les parcourir en utilisant la barre de défilement.

1 Touchez l'écran pour afficher les commandes de lecture.

2 Touchez [.

3 Faites glisser votre doigt vers la gauche et la droite le long de la barre de défilement, puis touchez [.

124

IMPORTANT

- Respectez les précautions suivantes pendant que l'indicateur ACCESS (accès à la mémoire) est allumé ou clignote. Vous risquez sinon de causer la perte des données.
 - N'ouvrez pas le couvercle du logement de la double fente de carte mémoire.
 - Ne déconnectez pas l'alimentation électrique et ne mettez pas le caméscope hors tension.
 - Ne changez pas le mode de fonctionnement du caméscope.
- Les fichiers d'images suivants peuvent ne pas être affichés correctement.
 - Photos enregistrées avec un autre caméscope.
 - Images modifiées sur un ordinateur.
 - Images dont le nom a été modifié.

Diaporama



Vous pouvez lire un diaporama de toutes les photos et même y ajouter de la musique.

Modes de fonctionnement :    |  

1 Affichez l'écran d'index [Photos].

  [Photos]

2 Sélectionnez la musique de fond à utiliser pendant le diaporama.

- Plages musicales : étapes 2 - 3 ( 112). Audio externe : étapes 1 - 4 ( 113).

Diaporama avec une plage musicale

3 Touchez la photo qui doit débiter le diaporama pour l'afficher en vue d'affichage d'une seule photo.

4 Touchez l'écran pour afficher les commandes de lecture, puis touchez  pour lire le diaporama avec la plage musicale sélectionnée.

Diaporama non lié à une source audio extérieure

3 Touchez la photo qui doit débiter le diaporama pour l'afficher en vue d'affichage d'une seule photo.

4 Touchez l'écran pour afficher les commandes de lecture et touchez ensuite  pour démarrer le diaporama.

5 Démarrez la lecture de la musique sur le lecteur extérieur.

Diaporama lié à une source audio extérieure

3 Démarrez la lecture de la musique sur le lecteur extérieur.

- La lecture démarre à partir de la première photo de l'écran d'index.
- Les photos sont affichées de façon continue jusqu'à ce que la musique s'arrête. Quand l'entrée audio extérieure s'arrête, le diaporama s'arrête aussi.



Pendant le diaporama

- Touchez l'écran et faites glisser votre doigt vers la gauche et la droite sur la barre de volume pour régler le volume.
- Touchez l'écran puis touchez  pour arrêter le diaporama.

Pour changer les effets de transition du diaporama

1 Ouvrez l'écran [Transition diaporama].

[MENU]    [Transition diaporama]



2 Touchez  Off],  Fondu enchaîné] ou  Image volet] puis touchez .

Effacement des photos

Vous pouvez effacer les photos que vous ne souhaitez pas garder.

Modes de fonctionnement :    |  

Effacement d'une seule photo

- 1 En mode d'affichage d'une seule photo, sélectionnez la photo que vous souhaitez effacer.
- 2 Touchez l'écran pour afficher les commandes de lecture.
- 3 Ouvrez l'écran [Effacer].
[Éditer] ➤ [Effacer]
- 4 Touchez [ Procéder] puis touchez [Oui].
 - La photo est effacée.
- 5 Faites glisser votre doigt vers la gauche/droite pour sélectionner une autre photo à effacer ou touchez [].

Effacement de photos à partir de l'écran d'index

- 1 Affichez l'écran d'index [Photos].
[] ➤ [Photos]
- 2 Ouvrez l'écran [Effacer].
[Éditer] ➤ [Effacer]
- 3 Touchez l'option souhaitée, puis touchez [Oui].
 - Quand vous sélectionnez [Sélectionner], réalisez la procédure suivante pour sélectionner les photos individuelles que vous souhaitez effacer avant de toucher [Oui].
 - Touchez [Arrêter] pour interrompre l'opération pendant qu'elle est en cours. Certaines photos seront effacées quand même.
- 4 Touchez [OK].

Pour sélectionner des photos individuelles

- 1 Touchez les photos individuelles que vous souhaitez supprimer.
 - Une coche ✓ apparaît sur les photos que vous touchez. Le nombre total de photos sélectionnées apparaît à côté de l'icône .
 - Touchez une photo sélectionnée pour faire disparaître la coche. Pour enlever toutes les coches en une fois, touchez [Tout désélect.] ➤ [Oui].
- 2 Après avoir sélectionné toutes les photos souhaitées, touchez [Exécuter].

Options

[Sélectionner] Sélectionnez les photos individuelles à effacer.

[Toutes les photos] Effacez toutes les photos.

 IMPORTANT

- Faites attention lors de l'effacement des photos. Les photos effacées ne peuvent pas être récupérées.
- Des photos qui ont été protégées avec d'autres appareils ne peuvent pas être supprimées avec ce caméscope.

Copie des enregistrements sur une carte mémoire

Pour copier vos enregistrements, vous devez sélectionner les enregistrements sur la mémoire intégrée ou sur la carte mémoire **A**. Dans les deux cas, les enregistrements sont copiés sur la carte mémoire **B**. Les scènes et les photos sont copiées de l'écran d'index ou à partir d'un scénario dans la galerie de la mémoire source sur le même écran d'index ou scénario sur la carte mémoire **B**. Veuillez lire la section IMPORTANT (📖 130) avant d'utiliser une carte Eye-Fi.

Copie de scènes à partir de l'écran d'index date

Modes de fonctionnement :    |  

1 Ouvrez l'écran d'index date (📖 91).

- Vérifiez que vous avez sélectionné l'onglet  (mémoire intégrée) ou l'onglet **A** (carte mémoire **A**).
- Pour copier toutes les scènes enregistrées à une date spécifique, faites glisser votre doigt vers la gauche ou la droite jusqu'à ce que la date souhaitée apparaisse dans la barre de titre.

2 Ouvrez l'écran de copie des scènes.

[Éditer] ➤ [Copier ( + **B**)] ou [Copier (**A** + **B**)]

3 Touchez l'option souhaitée, puis touchez [Oui].

- Quand vous sélectionnez [Sélectionner], réalisez la procédure suivante pour sélectionner les scènes individuelles que vous souhaitez copier avant de toucher [Oui].
- Touchez [Arrêter] pour interrompre l'opération pendant qu'elle est en cours.

4 Touchez [OK].

Pour sélectionner des scènes individuelles

1 Touchez les scènes individuelles que vous souhaitez copier.

- Une coche ✓ apparaît sur les scènes que vous touchez. Le nombre total de scènes sélectionnées apparaît à côté de l'icône .
- Touchez une scène sélectionnée pour faire disparaître la coche. Pour enlever toutes les coches en une fois, touchez [Tout désélect.] ➤ [Oui].

2 Après avoir sélectionné toutes les scènes souhaitées, touchez [Exécuter].

Options

[date] Copiez toutes les scènes enregistrées à la date montrée sur la touche de commande.

[Sélectionner] Sélectionnez les scènes individuelles à copier.



[Toutes les scènes] Copiez toutes les scènes.

Copie de scènes d'un scénario en fonction de la notation

Modes de fonctionnement :    |  

1 Ouvrez la galerie et amenez le scénario souhaité à l'avant.

[Galerie] ➤ [Galerie] ➤ Scénario souhaité





- Vérifiez que vous avez sélectionné l'onglet  (mémoire intégrée) ou l'onglet  (carte mémoire ).

2 Ouvrez l'écran [Lire par note].

[Détails scénario] ➤ [Lire par note]

3 Touchez la note souhaitée, puis touchez [].

4 Ouvrez l'écran de copie des scènes.

[Modifier scénario] ➤ [Copier ( ➤ )] ou [Copier ( ➤ )]

5 Touchez [Oui].



- Touchez [Arrêter] pour interrompre l'opération pendant qu'elle est en cours.
- Les scènes sélectionnées sont copiées.

6 Touchez [OK] puis touchez [].

Copie d'une seule photo

Modes de fonctionnement :    |  

1 En mode d'affichage d'une seule photo, sélectionnez la photo que vous souhaitez copier.

- Vérifiez que vous êtes en train de regarder des photos enregistrées dans la mémoire intégrée ou sur une carte mémoire . ( ou ) apparaît à côté du numéro de photo.)

2 Touchez l'écran pour afficher les commandes de lecture.

3 Ouvrez l'écran de copie des photos.

[Éditer] ➤ [Copier ( ➤ )] ou [Copier ( ➤ )]

4 Touchez [ Procéder], puis touchez [Oui].

- La photo est copiée.

5 Faites glisser votre doigt vers la gauche/droite pour sélectionner une autre photo à copier ou touchez [].

Copie de photos à partir de l'écran d'index

Modes de fonctionnement :    |  

1 Affichez l'écran d'index [Photos] ( 91).

- Vérifiez que vous avez sélectionné l'onglet  (mémoire intégrée) ou l'onglet  (carte mémoire ).

2 Ouvrez l'écran de copie des photos.

[Éditer] ➤ [Copier ( ➤ )] ou [Copier ( ➤ )]

3 Touchez l'option souhaitée, puis touchez [Oui].

- Quand vous sélectionnez [Sélectionner], réalisez la procédure suivante pour sélectionner les photos individuelles que vous souhaitez copier avant de toucher [Oui].
- Touchez [Arrêter] pour interrompre l'opération pendant qu'elle est en cours.
- Les photos sélectionnées sont copiées.

4 Touchez [OK].

130

Pour sélectionner des photos individuelles

1 Touchez les photos individuelles que vous souhaitez copier.

- Une coche ✓ apparaît sur les photos que vous touchez. Le nombre total de photos sélectionnées apparaît à côté de l'icône ☑.
- Touchez une photo sélectionnée pour faire disparaître la coche. Pour enlever toutes les coches en une fois, touchez [Tout désélect.] ➤ [Oui].

2 Après avoir sélectionné toutes les photos souhaitées, touchez [Exécuter].

Options

[Sélectionner] Sélectionnez les photos individuelles à copier.

[Toutes les photos] Copiez toutes les photos.



IMPORTANT

- Respectez les précautions suivantes pendant que l'indicateur ACCESS (accès à la mémoire) est allumé ou clignote. Vous risquez sinon de causer la perte des données.
 - N'ouvrez pas le couvercle du logement de la double fente de carte mémoire.
 - Ne déconnectez pas l'alimentation électrique et ne mettez pas le caméscope hors tension.
 - Ne changez pas le mode de fonctionnement du caméscope.
- Si des enregistrements pris en charge sont copiés sur une carte Eye-Fi dans la fente de carte mémoire **B**, le transfert sans fil démarre automatiquement si vous vous trouvez à l'intérieur de la zone d'un réseau configuré. Vérifiez toujours que les cartes Eye-Fi ont été autorisées dans le pays ou la région d'utilisation. Reportez-vous aussi à *Utilisation d'une carte Eye-Fi* (📖 140).



NOTES

- Dans les cas suivants, vous ne pourrez pas copier les enregistrements sur la carte mémoire :
 - si le couvercle de la double fente de la carte mémoire est ouvert.
 - si la languette LOCK sur la carte mémoire **B** est positionnée pour empêcher l'écriture.
 - s'il n'y a pas de carte mémoire dans la fente de la carte mémoire **B**.
- S'il n'y a pas suffisamment d'espace sur la carte mémoire **B**, autant de photos que possible seront copiées avant que l'opération s'arrête.

Sauvegarde d'enregistrements sur un ordinateur

Les séquences vidéo enregistrées avec ce caméscope sont sauvegardées dans la mémoire intégrée ou sur une carte mémoire. Comme l'espace est limité, assurez-vous de sauvegarder vos enregistrements de façon régulière sur un ordinateur.

Utilisez le logiciel fourni **VideoBrowser** pour sauvegarder vos séquences vidéo et le logiciel fourni **ImageBrowser EX** pour sauvegarder vos photos.

Sauvegarde de séquences vidéo (Windows uniquement)





Avec le logiciel fourni **VideoBrowser** vous pouvez sauvegarder sur votre ordinateur les scènes que vous avez enregistrées. **VideoBrowser** offre aussi beaucoup d'options pour organiser votre bibliothèque vidéo, éditer vos séquences vidéo, créer un disque, etc.

Installation

Installez le logiciel avant de connecter le caméscope à l'ordinateur pour la première fois. Reportez-vous au Guide de démarrage (feuillet fourni) et suivez les instructions du Guide du logiciel (fichier PDF) pour installer le logiciel de PIXELA fourni.

Connexion du caméscope à un ordinateur

Modes de fonctionnement :    |  

- 1 Alimentez le caméscope avec l'adaptateur secteur compact.
- 2 Ouvrez l'écran d'index date ( 91).
- 3 Connectez le caméscope à l'ordinateur en utilisant le câble USB fourni.
 - Connexion . Reportez-vous à *Schémas de connexion* ( 121).
- 4 Caméscope : sélectionnez [Toutes (PC uniq.)].
 - Caméscope : quand la connexion a été établie avec succès, [Connexion USB] apparaît sur l'écran.
- 5 Ordinateur : **VideoBrowser** démarre automatiquement.
 - Cliquez sur  dans le panneau de menu pour démarrer le transfert des fichiers. Pour les détails sur l'utilisation du logiciel, cliquez sur  pour ouvrir le Guide du logiciel (fichier PDF).

Sauvegarde de photos (Windows/Mac OS)

Avec le logiciel **ImageBrowser EX** fourni, vous pouvez sauvegarder les photos sur votre ordinateur et les organiser plus aisément. La configuration requise est la suivante.

Système d'exploitation	CPU	Mémoire
Windows 8 (32/64 bits)	1,6 GHz	1 Go (pour 32 bits)
Windows 7 (SP1, 32/64 bits)		2 Go (pour 64 bits)
Windows Vista (SP2, 32/64 bits)		1 Go
Windows XP (SP3, 32 bits uniquement)		512 Mo
Mac OS X v10.7, v10.8	Intel® Core™ Duo,	2 Go
Mac OS X v10.6	1,83 GHz	1 Go

Installation

Installez le logiciel avant de connecter le caméscope à l'ordinateur pour la première fois. Assurez-vous d'installer le logiciel même si vous possédez une version différente de **ImageBrowser EX** sur votre ordinateur. La fonction de mise à jour automatique du logiciel peut rendre disponible des fonctions optimisées sur ce caméscope. Le Mode d'Emploi 'ImageBrowser EX' est aussi installé avec le logiciel.



À VÉRIFIER

- Avant d'installer le logiciel, assurez-vous que votre ordinateur est connecté à Internet.

- 1 Insérez le CD-ROM LEGRIA sur le lecteur de disque de l'ordinateur.
- 2 Windows : ouvrez le lecteur dans lequel vous avez inséré le CD-ROM à l'aide de l'Explorateur Windows.
Mac OS : utilisez le Finder et cliquez sur l'icône du CD-ROM.
- 3 Cliquez/double-cliquez sur l'icône Disc_Setup .
- 4 Cliquez sur [ImageBrowser EX].
- 5 Suivez les instructions sur l'écran pour sélectionner votre zone (continent), pays/région et votre langue.
 - Les options disponibles varient en fonction de votre pays/région.
- 6 Dans le panneau de l'installateur principal, cliquez sur [Installation rapide].
 - Pour les utilisateurs Windows, si une boîte de dialogue de contrôle de compte d'utilisateur apparaît, suivez les instructions.
- 7 Suivez les instructions affichées pour compléter l'installation.
 - Pendant l'installation, on peut vous demander d'installer Microsoft Silverlight. Suivez les instructions pour le faire.

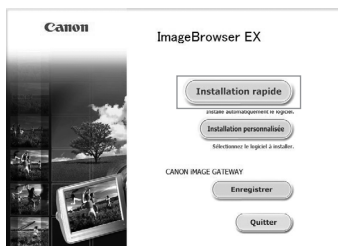

Pour vérifier que le logiciel a été installé correctement

Vous pouvez vérifier que le logiciel a été installé correctement en recherchant l'icône **ImageBrowser EX** à l'emplacement suivant.



Windows 7, Windows Vista, Windows XP : à partir du menu Démarrer, Tous les programmes > Canon Utilities > ImageBrowser EX

Windows 8 : sur l'écran Bureau.

Mac OS X : dans le Dock, sur le Bureau.

Si vous ne pouvez pas trouver l'icône, vérifiez votre connexion Internet et installez de nouveau le logiciel.

Première connexion à un ordinateur utilisant Windows

La première fois que vous connectez le caméscope à l'ordinateur, vous devez également sélectionner le réglage de démarrage automatique de CameraWindow.

Connexion du caméscope à un ordinateur

Modes de fonctionnement :    |  

1 Alimentez le caméscope avec l'adaptateur secteur compact.

2 Affichez l'écran d'index [Photos] (📖 91).

- Sélectionnez à l'avance la mémoire qui contient les photos que vous souhaitez sauvegarder.

3 Connectez le caméscope à l'ordinateur en utilisant le câble USB fourni.

- Connexion . Reportez-vous à *Schémas de connexion* (📖 121).
- Caméscope : quand la connexion a été établie avec succès, [Connexion USB] apparaît sur l'écran.

4 Sauvegardez les photos sur l'ordinateur.

- Reportez-vous aux sections associées dans le Mode d'Emploi 'ImageBrowser EX'.





IMPORTANT

• Quand le caméscope est connecté à un ordinateur :

- n'ouvrez pas le couvercle du logement de la double fente de carte mémoire et ne retirez pas les cartes mémoire.
- n'accédez pas, ne changez pas et ne supprimez pas des dossiers ou des fichiers du caméscope directement à partir de l'ordinateur, car cela pourrait entraîner une perte permanente de données. Utilisez toujours uniquement le logiciel fourni pour sauvegarder vos séquences vidéo sur l'ordinateur et, si nécessaire, pour transférer sur une carte mémoire raccordée à l'ordinateur les fichiers vidéo précédemment sauvegardés.
- Respectez les précautions suivantes pendant que l'indicateur ACCESS (accès à la mémoire) est allumé ou clignote. Vous risquez sinon de causer la perte des données.
 - N'ouvrez pas le couvercle du logement de la double fente de carte mémoire.
 - Ne déconnectez pas le câble USB.
 - Ne mettez pas le caméscope ou l'ordinateur hors tension.
 - Ne changez pas le mode de fonctionnement du caméscope.
- Le transfert risque de ne pas fonctionner correctement selon le logiciel utilisé et les spécifications/réglages de votre ordinateur.
- Si vous souhaitez utiliser les fichiers d'images sur votre ordinateur, faites une copie d'abord. Utilisez les fichiers copiés et conservez les originaux.

 NOTES

- Reportez-vous aussi au manuel d'instructions de l'ordinateur.
- Avec le logiciel fourni **VideoBrowser**, vous pouvez aussi choisir de sauvegarder des scénarios complets de la galerie. Dans ce cas, toutes les scènes du scénario sont combinées et sauvegardées comme un seul fichier vidéo.
- **Utilisateurs de Windows 8, Windows 7, Windows Vista, Windows XP et Mac OS X :** votre caméscope est muni du protocole PTP (Picture Transfer Protocol) permettant de transférer des photos (JPEG uniquement) en connectant simplement le caméscope à un ordinateur avec le câble USB fourni sans avoir besoin d'installer le logiciel **ImageBrowser EX** fourni.
- Si vous connectez le caméscope à l'ordinateur pendant qu'il est réglé sur le mode , le processus de création de vignettes des scènes démarre automatiquement. Si vous souhaitez sauvegarder les photos sur l'ordinateur, vous pouvez toucher [Saut] pour arrêter le processus et utiliser la fonction Retirer le périphérique en toute sécurité (Windows) ou la fonction d'éjection (Mac OS) pour terminer la connexion au caméscope. Déconnectez le câble USB, réglez le caméscope sur le mode  et rétablissez la connexion.

Copie d'enregistrements sur un enregistreur vidéo extérieur



Modes de fonctionnement :    |  

En haute définition

Connectez le caméscope à un enregistreur de disque Blu-ray ou à un autre enregistreur vidéo numérique compatible AVCHD en utilisant le câble USB pour réaliser des copies parfaites de vos séquences vidéo en haute définition. Si l'enregistreur vidéo numérique extérieur possède une fente de carte mémoire SD*, vous pouvez utiliser la carte mémoire pour copier vos séquences vidéo, sans connecter le caméscope.

* Assurez-vous que le périphérique extérieur est compatible avec le type de carte mémoire utilisée.

Connexion

- 1 Alimentez le caméscope avec l'adaptateur secteur compact.
- 2 Ouvrez l'écran d'index date ou la galerie ( 91).
- 3 Connectez le caméscope à l'enregistreur vidéo numérique en utilisant le câble USB fourni.
 - Connexion  4. Reportez-vous à *Schémas de connexion* ( 121).
- 4 Caméscope : sélectionnez la mémoire qui contient les scènes que vous souhaitez copier.
 - Sélectionnez une option autre que [Toutes (PC uniq.)].
 - Caméscope : quand la connexion a été établie avec succès, [Connexion USB] apparaît sur l'écran.



Enregistrement

Les détails varient en fonction de l'appareil utilisé, alors assurez de vous reportez au mode d'emploi de l'enregistreur vidéo numérique.



En définition standard



Vous pouvez copier vos séquences vidéo en connectant le caméscope à un magnétoscope ou à un enregistreur vidéo numérique muni d'entrées audio/vidéo analogiques. La sortie vidéo est en définition standard, bien que les scènes originales soient en haute définition.

Connexion

Connectez le caméscope au magnétoscope en utilisant la connexion  3 ou  3. Reportez-vous à *Schémas de connexion* ( 120).

Enregistrement

- 1 Enregistreur extérieur : insérez une cassette ou un disque vierge et réglez l'enregistreur sur le mode de pause à l'enregistrement.
- 2 Mettez le caméscope sous tension et réglez-le sur le mode .
 - Nous recommandons d'alimenter le caméscope avec l'adaptateur secteur compact.
 - Vérifiez que   [AV/Casque] est réglé sur [**AV** Audio-vidéo].
- 3 Caméscope : localisez la scène ou le scénario que vous souhaitez copier et mettez la lecture en pause juste avant la scène souhaitée.
- 4 Caméscope : reprenez la lecture.

Par défaut, les affichages sur l'écran seront incrustés dans le signal vidéo de sortie. Vous pouvez changer ce réglage en utilisant le réglage   [Sortir affichages écran].
- 5 Enregistreur extérieur : démarrez l'enregistrement quand la scène que vous souhaitez copier apparaît ; arrêtez l'enregistrement quand elle est terminée.
- 6 Caméscope : arrêtez la lecture.

Transfert des enregistrements sur le Web



Afin de partager vos scènes haute définition sur YouTube et Facebook, vous devez les convertir à la définition standard. Cette conversion peut être réalisée dans le caméscope lui-même ou sur un ordinateur utilisant le logiciel fourni **VideoBrowser**. Les photos peuvent être transférées en utilisant le logiciel fourni **ImageBrowser EX** (📖 141).

🔍 À VÉRIFIER

- Assurez-vous que le logiciel fourni **VideoBrowser** est installé correctement avant de connecter le caméscope sur l'ordinateur pour la première fois. Reportez-vous au Guide de démarrage (feuillelet fourni) et suivez les instructions du Guide du logiciel (fichier PDF) pour installer le logiciel PIXELA fourni.

Conversion de scènes en définition standard à partir de l'écran d'index date

Modes de fonctionnement : **AUTO** **M** **CINEMA** |  

- Alimentez le caméscope avec l'adaptateur secteur compact.
- Assurez-vous qu'il y a une carte mémoire dans la fente de carte mémoire **B** avec un espace libre suffisant.
- Ouvrez l'écran d'index date (📖 91).
 - Vérifiez que vous avez sélectionné l'onglet  (mémoire intégrée) ou l'onglet **A** (carte mémoire **A**).
 - Pour convertir toutes les scènes enregistrées à une date spécifique, faites glisser votre doigt vers la gauche ou la droite jusqu'à ce que la date souhaitée apparaisse dans la barre de titre.
- Appuyez sur **WEB** pour convertir toutes les scènes enregistrées à la date sélectionnée. Vous pouvez aussi toucher [Éditer] ➤ [Convertir HD•SD ( • **B**)] ou [Convertir HD•SD (**A** • **B**)] et sélectionner une des options de conversion de scènes multiples.
 - Vous pouvez convertir toutes les scènes enregistrées à la date montrée sur la touche de commande, sélectionner des scènes individuelles à convertir ou convertir toutes les scènes.
 - Quand vous sélectionnez [Sélectionner], réalisez la procédure décrite ci-dessous pour sélectionner les scènes individuelles que vous souhaitez convertir.
 - Si une notification de droit d'auteur apparaît, lisez attentivement et touchez [OK] si vous acceptez.
- Vérifiez les réglages de conversion et touchez [Suivant].
 - Le nombre et la taille estimée de séquences vidéo converties sont affichés sur l'écran dans le cadre **B**.
 - Avant de toucher [Suivant], vous pouvez toucher  pour changer les réglages de conversion comme décrit ci-dessous.

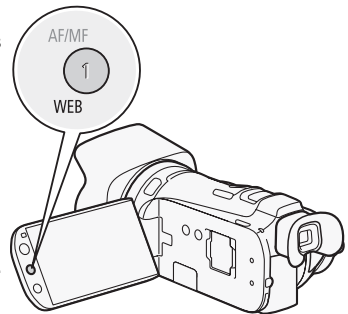

6 Touchez [START] pour convertir les scènes.

- Avant de toucher [START], vous pouvez toucher [🎨] pour ajouter des éléments graphiques aux séquences vidéo SD converties (📖 104), ou toucher [🔊] pour régler le volume (📖 88) et la balance de la musique de fond (📖 113).
- Vous pouvez aussi décorer les scènes pendant qu'elles sont converties.
- Touchez [STOP] pour interrompre l'opération pendant qu'elle est en cours.

7 Quand la conversion est terminée, un écran de confirmation apparaît.

- Continuez la procédure si vous souhaitez connecter le caméscope à l'ordinateur et transférer vos séquences vidéo immédiatement.
- Vous pouvez aussi toucher [Terminer sans connexion] pour connecter le caméscope à un ordinateur plus tard. Quand vous êtes prêt/e à transférer vos séquences vidéo, réglez le caméscope sur [📺] et sauvegardez vos séquences vidéo et vos séquences vidéo SD (📖 131). Puis, utilisez le logiciel fourni **VideoBrowser** pour transférer vos enregistrements sur le Web.

8 Connectez le caméscope à l'ordinateur en utilisant le câble USB fourni.

- Connexion [4]. Reportez-vous à *Schémas de connexion* (📖 121).

9 Ordinateur: **VideoBrowser** démarre automatiquement.

- Suivez les instructions pour transférer vos séquences vidéo SD sur le Web. Pour les détails sur l'utilisation du logiciel, cliquez sur [📄?] pour ouvrir le Guide du logiciel (fichier PDF).

Pour sélectionner les scènes individuellement (étape 4)

1 Touchez les scènes individuelles que vous souhaitez convertir.

- Une coche ✓ apparaît sur les scènes que vous touchez. Le nombre total de scènes sélectionnées apparaît à côté de l'icône [✓].
- Touchez une scène sélectionnée pour faire disparaître la coche. Pour enlever toutes les coches en une fois, touchez [Tout désélect.] [➡] [Oui].

2 Après avoir sélectionné toutes les scènes souhaitées, touchez [Exécuter].

Pour sélectionner le taux de transfert (étape 5)

Utiliser un taux de transfert plus élevé vous permettra d'obtenir une meilleure qualité vidéo pour les scènes converties, alors qu'un taux de transfert moins élevé vous permettra d'obtenir des fichiers de plus petite taille pouvant être transférés plus rapidement.

1 Touchez [👆].

2 Touchez [Taux transf. (Qlté)].

3 Touchez l'option souhaitée, puis touchez deux fois [↩].

Pour diviser les scènes automatiquement (étape 5)

Si vous convertissez une longue scène, vous pouvez laisser le caméscope la diviser en séquences vidéo SD de 10 minutes afin de rendre le transfert plus facile.

1 Touchez [👆].

2 Touchez [Division auto].

3 Touchez [On], puis touchez deux fois [↩].

! IMPORTANT

- Pendant que le caméscope est connecté à l'ordinateur, n'ouvrez pas le couvercle du logement de la double fente de carte mémoire et ne retirez pas les cartes mémoire.
- Respectez les précautions suivantes pendant que l'indicateur ACCESS (accès à la mémoire) est allumé ou clignote. Vous risquez sinon de causer la perte des données.
 - N'ouvrez pas le couvercle du logement de la double fente de carte mémoire.
 - Ne déconnectez pas le câble USB.
 - Ne déconnectez pas l'adaptateur secteur compact et ne mettez pas le caméscope ni l'ordinateur hors tension.

i NOTES

- Le temps requis pour la conversion des scènes est approximativement égal à la durée totale de lecture des scènes converties. Dans la plupart des cas, cela reste plus rapide que de convertir les scènes sur l'ordinateur et c'est pourquoi nous recommandons de le faire dans l'ordinateur.
- La durée de lecture maximale totale des scènes à convertir à la définition standard est de 12 heures.
- Les scènes d'instantané vidéo et les photos ne peuvent pas être capturées à partir de scènes converties à la définition standard.
- Les scènes ne peuvent pas être converties à la définition standard quand une carte mémoire **B** contient déjà le nombre maximum de dossiers ou de scènes (📖 149).
- Vous pouvez lire et supprimer les séquences vidéo converties en SD à partir de l'écran d'index [Films SD] sur la carte mémoire utilisée pour la conversion.

Conversion de scènes à la définition standard en fonction de la notation

1 Ouvrez la galerie et amenez le scénario souhaité à l'avant.

[🔍] ➤ [📖 Galerie] ➤ Scénario souhaité

- Vérifiez que vous avez sélectionné l'onglet  (mémoire intégrée) ou l'onglet **A** (carte mémoire **A**).

2 Ouvrez l'écran [Lire par note].

[Détails scénario] ➤ [Lire par note]

3 Touchez la note souhaitée, puis touchez [].

4 Appuyez sur **WEB** et continuez la conversion à la définition standard à partir de l'étape 5 de la procédure précédente (📖 137).

i NOTES

- **Lors de la conversion de scènes à partir d'un scénario :**
 - toutes les scènes sont combinées en une seule séquence vidéo SD.
 - si la séquence vidéo SD convertie est trop grosse, elle sera coupée en séquences plus petites de 10 minutes de long quand [Division auto] (📖 138) est réglé sur [On].
 - la durée de lecture totale maximum des scènes à convertir est de 2 heures et 30 minutes.

Conversion uniquement d'une partie d'une scène ou d'un scénario

1 Lisez la scène ou le scénario que vous souhaitez convertir partiellement.

- Vérifiez que vous avez sélectionné une scène enregistrée dans la mémoire intégrée ou sur une carte mémoire **A**.

2 Mettez la lecture en pause à l'endroit où vous souhaitez que la séquence convertie SD démarre.

3 Appuyez sur **[WEB]** et continuez la conversion à la définition standard à partir de l'étape 5 de la procédure précédente (📖 138).

- La séquence vidéo à partir de la pause jusqu'à la fin de la scène ou du scénario (ou un maximum de 10 minutes dans le cas de scènes ou scénarios longs) est convertie à la définition standard.

Transfert de vos séquences vidéo sans fil

Si vous utilisez une carte Eye-Fi, vous pouvez transférer automatiquement les séquences vidéo vers votre site Web partage vidéo préféré. Vous devez pour cela avoir installé le logiciel fourni avec votre carte Eye-Fi et terminé tous les réglages de configuration requis. Reportez-vous au mode d'emploi de la carte Eye-Fi. Notez aussi que toutes les cartes Eye-Fi ne peuvent pas transférer les séquences vidéo AVCHD. Vérifiez la compatibilité au préalable.

Veillez lire la section IMPORTANT avant d'utiliser une carte Eye-Fi.

1 Insérez votre carte Eye-Fi dans la fente de carte mémoire **B** et assurez-vous qu'il y a suffisamment d'espace disponible sur la carte mémoire.

2 Réglez le caméscope sur le mode **[📷]**.

- **Pour transférer séquences vidéo (AVCHD)** : les scènes enregistrées (ou copiées) sur la carte mémoire **B** sont transférées automatiquement sur le Web si vous vous trouvez dans la plage d'un réseau configuré.
- **Pour transférer séquences vidéo SD** : convertissez les séquences vidéo souhaitées (📖 137). À la fin de la procédure, touchez [Terminer sans connexion]. Les séquences vidéo converties en SD sur la carte mémoire **B** sont transférées automatiquement sur le Web si vous vous trouvez dans la plage d'un réseau configuré.
- L'état de la communication sans fil est montrée par l'icône Eye-Fi de la façon suivante :
 - 📶 (grisé) Communication non établie
 - 📶 (blanc, clignotement) Connexion ; 📶 (blanc, sans interruption) La carte est prête à effectuer un transfert sans fil
 - 📶 (animation) Transfert sans fil en cours
 - 📶 [📶] ➡ [Communication Eye-Fi] est réglé sur **[OFF Off]**
 - 📶 Le transfert sans fil a été arrêté par le caméscope (📖 164)
 - 📶 Erreur de lecture de la carte Eye-Fi (📖 162)





! IMPORTANT

Utilisation d'une carte Eye-Fi

- La compatibilité de ce produit avec les fonctions des cartes Eye-Fi (y compris le transfert sans fil) n'est pas garantie. En cas de problème avec une carte Eye-Fi, veuillez consulter le fabricant de la carte. Veuillez noter également que dans de nombreux pays ou régions, l'utilisation de cartes Eye-Fi requiert un agrément. Sans agrément, l'usage de ces cartes n'est pas autorisé. En cas d'incertitude quant à l'agrément des cartes dans un lieu donné, veuillez consulter le fabricant de la carte.

- N'utilisez pas la carte Eye-Fi dans un avion et dans tout autre endroit où les communications sans fil sont interdites. Retirez préalablement la carte Eye-Fi du caméscope.

NOTES

- En fonction de la quantité de données à transférer et des conditions de connexion sans fil du réseau, le transfert des fichiers vidéo peut prendre un certain temps. Si la connexion sans fil est trop faible, le transfert sans fil peut échouer et les fichiers vidéo seront enregistrés comme transferts incomplets.
- **À propos de l'économie d'énergie :**
 - la communication sans fil consomme l'énergie de la batterie d'alimentation plus rapidement que normalement. Nous recommandons d'alimenter le caméscope avec l'adaptateur secteur compact.
 - pendant que les fichiers sont transférés sans fil, la fonction de mise hors tension automatique du caméscope est désactivée.
- Le transfert sans fil de fichiers n'est pas possible quand la carte Eye-Fi se trouve dans la fente de la carte mémoire  (l'icône Eye-Fi n'apparaît pas sur l'écran). Assurez-vous d'insérer la carte Eye-Fi dans la fente de la carte mémoire .
- Lors de l'utilisation d'une carte Eye-Fi, il se peut que l'indicateur ACCESS (accès à la mémoire) clignote de temps en temps.
- La communication sans fil est disponible uniquement en mode de lecture. Tout transfert sans fil en cours est interrompu si vous réglez le caméscope sur le mode d'enregistrement.
- La communication sans fil n'est pas disponible quand le microphone sans fil optionnel WM-V1 est attaché au caméscope. Tout transfert sans fil en cours est interrompu au moment où vous attachez le WM-V1 au caméscope.
- Vous pouvez mettre hors service la communication sans fil avec le réglage   [Communication Eye-Fi]*.
- Si le commutateur LOCK sur la carte Eye-Fi est positionné pour empêcher l'écriture, vous ne pourrez pas désactiver la communication sans fil et l'icône changera en . Pour utiliser la communication sans fil, assurez-vous que le commutateur sur la carte Eye-Fi n'est pas positionné sur LOCK.

* Cette option de menu apparaît uniquement lors de l'utilisation d'une carte Eye-Fi.

Transfert des photos sur le Web

Avec le logiciel fourni **ImageBrowser EX**, vous pouvez transférer vos photos sur Facebook après les avoir sauvegardées sur votre ordinateur. De plus, vous pouvez utiliser CANON IMAGE GATEWAY* pour faire des albums photos et plus encore. Après avoir sauvegardé vos photos sur un ordinateur (□ 132), reportez-vous aux sections associées dans le Mode d'Emploi 'ImageBrowser EX' (fichier PDF).

* Il se peut que ce service ne soit pas disponible dans tous les pays ou régions.

Installation

Installez le logiciel avant de connecter le caméscope à l'ordinateur pour la première fois. Le logiciel est compatible avec les ordinateurs fonctionnant avec les systèmes d'exploitation Windows ou Mac OS. Reportez-vous à *Sauvegarde de photos (Windows/Mac OS)* (□ 132).































10 Informations additionnelles

Appendice : listes des options de menu

Les options du menu non disponibles apparaissent en gris. Pour savoir comment sélectionner une option, reportez-vous à *Utilisation des menus* (□□ 28). Pour les détails sur chaque fonction, reportez-vous à la page correspondante. Les options de menu pour lesquelles aucune page de référence n'apparaît sont expliquées après les tableaux. Les options de menu soulignées indiquent les valeurs par défaut.

Menu FUNC.

Menu FUNC. - Modes d'enregistrement

Touche de commande	Options de réglage/fonction	AUTO	M	CINEMA	
[MENU]	Ouvrez les menus	-	●	●	29
[Prog. Enregistr.]	[P Prog. expos. auto], [Tv Priorité vitesse], [Av Priorité ouverture], [M Exposit. manuelle]	-	●	●	57, 59
	[ Portrait], [ Sport], [ Scène de nuit], [ Neige], [ Plage], [ Coucher de soleil], [ Basse lumière], [ Éclairage spot], [ Feu d'artifice]	-	●	-	64
[ BLC tjr activé]	[ON On], [OFF Off]	-	●	●	61
[WB Balance des blancs]	[AWB Automatique], [ Lumière du jour], [ Ombre], [ Nuageux], [ Lumière fluo], [ Lumière fluo H], [ Lumière tungstène], [K Temp. couleurs], [ Jeu 1], [ Jeu 2]	-	●	●	62
[AGC Limite AGC]	[A Auto], [M Manuel]	-	●	●	56
[ Mise au point]	Cadre Touch AF ; [MF] (mise au point manuelle) : bascule entre l'état en service ou hors service ; [PEAK] (relèvement) : bascule entre l'état en service ou hors service ; [] (réglages) : [Peaking / N&B], [Couleur de peaking] Quand [MF] est activé - [SET] (préréglage de la mise au point), [WFM] (moniteur de contours) Quand [SET] est activé - [ON] (retour à la position préréglée de mise au point)	-	●	●	47
[ Exposition]	Cadre Touch AE ; [M] (réglage manuel) : bascule entre l'état en service ou hors service, [] (réglages) : [Mém AE (touch.)], [Zébrures] ; [ 70] ou [ 100] (zébrures) : bascule entre l'état en service ou hors service Quand [M] est activé - [WFM] (moniteur waveform), bague de réglage de l'exposition	-	●	●	60
[AUDIO Scène audio] ^{1,2}	[ Standard], [ Musique], [ Discours], [ Forêt et oiseaux], [ Réduction de bruit]	●	●	●	68
	[ Réglage perso.]	-	●	●	

Touche de commande	Options de réglage/fonction	AUTO	M	CINEMA	
[Niveau micro] ¹	[A Auto], [M Manuel] [Indicateur niveau audio] : bascule entre l'état en service ou hors service	–	●	●	69
[I S Intelligent IS]	[Avec IS optimisé], [Sans IS optimisé]	●	–	–	39
[ZOOM]	Commandes de zoom, commande [START]/[STOP] (pour les séquences vidéo) Commande [PHOTO] (pour les photos)	●	●	●	53
[Stabilisateur image]	[Dynamique], [Standard], [Off]	–	●	●	55
[Effets d'image]	[ON], [OFF] Quand réglé sur [ON] - [Profond. couleur], [Netteté], [Contraste], [Luminosité] : ±0 (-2 à +2)	–	●	–	66
[Fondus] ¹	[Off], [1 Démar. fondu/Une fois], [1 Démar. fondu/Toujours], [2 Volet/Une fois], [2 Volet/Toujours]	–	●	●	83
[Décoration] ^{1,2}	[Plumes et cachets], [Cachets animés], [Légendes] [] (mélange d'images) : bascule entre l'état en service ou hors service, [] (pause de l'image vidéo en direct) [] (réduction de la barre d'outils)	●	●	●	104
[Création Scénario] ²	Thèmes de scénario, [Nouveau scénario]	●	●	●	99
[Instant. vidéo] ²	[ON On], [OFF Off]	●	●	●	80
[Vérif. enregistr.] ¹	–	–	●	●	42

¹ Option disponible uniquement pour l'enregistrement des séquences vidéo.

² Le réglage est conservé quand le caméscope est commuté du mode [**M**] ou [CINEMA] sur [AUTO]. (Sauf pour [Réglage perso.] dans [AUDIO Scène audio].)

Panneau Éditer - Mode

Touche de commande	Écran d'index date	Écran d'index [Films SD]	Pause à la lecture	
[Copier (→ B)] ¹	<date>, [Sélectionner], [Toutes les scènes]	–	–	128
[Copier (A → B)] ¹				
[Convertir HD → SD (→ B)] ¹	<date>, [Sélectionner], [Toutes les scènes]	–	–	137
[Convertir HD → SD (A → B)] ¹				
[Effacer] ou []	<date>, [Sélectionner], [Toutes les scènes]	[Cette scène], [Toutes les scènes]	[Cette scène]	92
[Diviser]	–	–	●	95

À partir de la galerie :

Touche de commande	[Modifier scénario] à partir de l'écran [Détails scénario]	[Modifier scène] à partir de l'écran [Liste des scènes]	Pause à la lecture	
[Copier (→)] ¹	<par note des scènes>	–	–	129
[Copier (→)] ¹				
[Convertir HD → SD (→)] ¹	<par note des scènes>	–	–	139
[Convertir HD → SD (→)] ¹				
[Effacer] ou []	<par note des scènes>	[Cette scène]	[Cette scène]	92
[Suppr. scénario] ²	●	–	–	94
[Vignette scénario] ²	●	–	–	116
[Modifier titre] ²	●	–	–	117
[Copier]	–	●	–	115
[Déplacer]	–	●	–	115
[Diviser]	–	–	●	95
[Note]	–	[★★★★], [★★★●], [★★●●], [●●●] (sans note), [— — —] (autres)		110

¹ Opération non disponible pour l'enregistrement sur la carte mémoire **B** (onglet).² Opération non disponible pour les deux scénarios préexistants, [Non triées] et [Instant. vidéo].













Panneau Éditer - Mode

Touche de commande	Écran d'index	Affichage d'une seule photo	
[Copier (→)]*	[Sélectionner], [Toutes les photos]	●	129
[Copier (→)]*			
[Effacer]		●	125

* Opération non disponible pour l'enregistrement sur la carte mémoire **B** (onglet).

Menus de configuration

Configuration du caméscope

Élément de menu	Options de réglage	M	CINEMA	📖
[Zoom numérique] ¹	[OFF Off], [40x 40x], [200x 200x], [20x Conv. télé numér.]	●	–	–
[Commande de zoom adouci] ²	[OFF Off], [START Démarrer], [STOP Arrêter], [START/STOP Démarrer & arrêter]	●	●	54
[Niveau vitesse du zoom] ²	[>>> Rapide], [>> Normal], [> Lent]	●	●	52
[Commande vitesse de zoom] ²	[VAR] (vitesse variable), [CONST] (vitesse constante) Quand [CONST] est sélectionné : 1-16 (8)	●	●	52
[Vit. de zoom téléc. sans fil] ²	1-16 (8)	●	●	53
[Mode AF] ²	[LAF Instant AF], [MAF AF moyen], [AF AF normal]	●	●	49
[Aide à la Mise au point] ^{1, 2}	[ON On], [OFF Off]	●	●	–
[Détection visage et suivi]	[ON On  , [OFF Off]	●	●	50
[Correct.auto rétroéclairage]	[ON On], [OFF Off]	●	●	61
[Obturbateur lent auto] ²	[ON On], [OFF Off]	●	●	–
[Filtre ND]	[A Auto], [OFF Off]	●	●	–
[Lentille de conversion] ²	[Tele Convert. télé], [Wide Conv. grand angle], [OFF Off]	●	●	–
[Réglage du fondu] ¹	[BLACK Écran noir], [WHITE Écran blanc]	●	●	83
[Marques sur l'écran]	[OFF Off], [ Niveau (blanc)], [ Niveau (gris)], [ Grille (blanc)], [ Grille (gris)]	●	●	–
[Anti-vent auto] ¹	[H Élevé], [L Faible  , [OFF Off 	●	●	71
[Atténuateur microphone] ¹	[A Auto], [ON On ATT]	●	●	–
[Entrée prise MIC] ¹	[LINE Audio externe], [MIC Microphone]	●	●	72
[Mixage audio] ¹	[OFF Off], [ON On] Quand [ON On] est sélectionné : [INT] [EXT], [Microphone interne]/[Entrée prise MIC]	●	●	72
[Réponse fréq. mic intégré] ¹	[NORM Normal], [LB Plage BF amplifiée], [LC Filtre passe-haut], [MB Plage MF amplifiée], [LHB Plage HF+BF ampl.]	●	●	70
[Directivité mic. intégré] ¹	[ Monophonique], [NORM Normal], [ Étendu], [ Zoom]	●	●	70
[Mic directionnel Surround] ^{1, 3}	[5.1ch Surround], [ Zoom], [ Canon]	●	●	–

¹ Option disponible uniquement pour l'enregistrement des séquences vidéo.² Le réglage est conservé quand le caméscope est commuté du mode [M] ou [CINEMA] sur [AUTO].³ Option disponible uniquement lorsque le microphone Surround optionnel SM-V1 est installé sur le caméscope après avoir mis à jour le micrologiciel du caméscope à l'aide de la carte mémoire fournie avec le SM-V1.

[Zoom numérique] : détermine le fonctionnement du zoom numérique. La couleur de l'indicateur indique le zoom.

- Quand [**40x** 40x] ou [**200x** 200x] est sélectionné, le caméscope commute automatiquement sur le zoom numérique quand vous zoomez au-delà de la plage du zoom optique.
- Avec le zoom numérique, l'image est traitée numériquement. Plus l'effet de zoom est important, plus la résolution de l'image est détériorée.
- Pour en savoir plus sur le convertisseur télé numérique, reportez-vous à *Convertisseur télé numérique* (☞ 54).

Zoom optique	Zoom numérique	
		
Blanc	Bleu clair	Bleu foncé
Jusqu'à 10x	10x - 40x	40x - 200x

[Aide à la Mise au point] : lorsque la fonction d'aide à la mise au point est activée, l'image au centre de l'écran est agrandie pour vous aider à faire la mise au point manuellement (☞ 47).

- L'utilisation de l'aide à la mise au point n'affectera pas les enregistrements. Elle s'annule automatiquement après 4 secondes ou quand vous démarrez l'enregistrement.

[Obturbateur lent auto] : le caméscope utilise automatiquement la vitesse lente pour obtenir des enregistrements plus lumineux dans les endroits avec un éclairage insuffisant.

- Vitesse d'obturation minimum utilisée : 1/25 ; 1/12 quand la vitesse séquentielle est réglée sur [**PF25** PF25].
- La vitesse d'obturation lente automatique peut uniquement être mise en service quand le programme d'enregistrement est réglé sur [**P** Prog. expos. auto], mais le réglage ne changera pas même si vous réglez le caméscope sur le mode [**AUTO**].
- Si une traînée apparaît sur l'image, réglez la vitesse lente sur [**OFF** Off].

[Filtre ND] : disponible uniquement pendant les programmes d'enregistrement [**Av** Priorité ouverture] et [**M** Exposit. manuelle]. Quand le réglage est sur [**A** Auto], le filtre ND ne peut pas être sélectionné lors du réglage de l'ouverture. En fonction du réglage sélectionné, [ND1/2], [ND1/4] ou [ND1/8] apparaît sur l'écran à côté de la valeur de l'ouverture.

[Lentille de conversion] : quand vous attachez au caméscope le convertisseur télé TL-H58 ou le convertisseur grand angle WD-H58W en option, faites le réglage de lentille de conversion approprié. Le caméscope optimise la stabilisation de l'image et ajuste la distance minimum à l'objectif. La distance minimum à l'objectif sur toute la plage du zoom sera de 130 cm pour le TL-H58 et de 40 cm pour le WD-H58W.

- Quand vous sélectionnez un autre réglage que [**OFF** Off], le mode AF est réglé automatiquement sur [**AF** AF normal].
- La distance approximative au sujet affichée sur l'écran change en fonction du réglage. Si vous n'utilisez pas de lentille de conversion, sélectionnez [**OFF** Off].

[Marques sur l'écran] : vous pouvez choisir d'afficher un quadrillage ou une ligne horizontale au milieu de l'écran. Vous pouvez les utiliser comme référence pour vous assurer que votre sujet est bien cadré (verticalement et/ou horizontalement).

- Utiliser les marqueurs sur l'écran n'affectera pas les enregistrements.

[Atténuateur microphone] : aide à éviter les distorsions audio. Vous pouvez utiliser ce réglage lors de l'utilisation d'un microphone extérieur ou quand [AUDIO Scène audio] est réglé sur [♪c Réglage perso].

[A Auto] : si nécessaire, le caméscope met automatiquement en service l'atténuateur de microphone pour obtenir un niveau d'enregistrement audio optimal de façon à ce que le niveau audio élevé ne soit pas déformé.

[ON On ATT] : l'atténuateur de microphone est à chaque fois mis en service pour reproduire plus fidèlement les dynamiques du son. **ATT** apparaît sur l'écran.



[Mic directionnel Surround] : règle le mode de directionnalité du microphone Surround optionnel SM-V1.

[5.1ch Surround] : enregistre le son en Surround 5.1 ch.

[5.1ch Zoom] : enregistre 5.1 canaux audio. De plus, le son est lié à la position du zoom. Plus le sujet sur l'écran apparaît grand, plus le son sera fort.

[5.1ch Canon] : enregistre des séquences audio monophoniques avec un réglage directionnel accentué qui permet à l'appareil d'être plus sensible au son provenant directement face au caméscope/ microphone.

/ Configuration de la lecture

Élément de menu	Options de réglage			
[Sélection de musique]	[OFF Off], [ON On] ¹ Quand réglé sur [ON On] - liste des plages musicales, [♪c] (son original/musique de fond)	●	●	112
[Entrée audio externe]	[OFF Off], [ON On ♪c] Quand réglé sur [ON On ♪c] - [Lien lecteur externe] : bascule entre l'état en service ou <u>hors service</u>	●	●	113
[Code de données]	[OFF Off], [📅 Date], [🕒 Heure], [📅🕒 Date et heure], [📷 Donnée caméra]	●	●	-
[Transition diaporama]	[OFF Off], [📷 Fondu enchaîné], [📷 Image volet]	-	●	125
[Format TV] ²	[4:3 TV 4:3], [16:9 TV écran large]	●	●	-

¹ Défaut en mode .

² Cette option n'est pas disponible quand le caméscope est connecté à un téléviseur HD avec le câble HDMI haute vitesse fourni.

[Code de données] : affiche la date et/ou l'heure de l'enregistrement de la scène ou de la photo.

[📷 Donnée caméra] : affiche l'ouverture (nombre f) et la vitesse d'obturation lors de l'enregistrement de la scène ou de la photo.















[Format TV] : lorsque le caméscope est connecté à un téléviseur avec le câble vidéo stéréo STV-250N fourni, sélectionnez le réglage en fonction du type de téléviseur auquel sera connecté le caméscope pour afficher l'image dans son intégralité et dans le rapport d'aspect approprié.

[4:3 TV 4:3] : téléviseurs avec un rapport d'aspect de 4:3.

[16:9 TV écran large] : téléviseurs avec un rapport d'aspect de 16:9.

- Quand le format TV est réglé sur [4:3 TV 4:3], pendant la lecture d'une séquence vidéo enregistrée à l'origine avec un rapport d'aspect de 16:9, l'image n'est pas affichée en utilisant tout l'écran.

 Enregistrement & Connexions

Élément de menu	Options de réglage	M	CINEMA			
[Retardateur]	[ON On  , [OFF Off]	●	●	–	–	67
[Durée instantané vidéo] ^{1,2}	[2sec 2 sec], [4sec 4 sec], [8sec 8 sec], [Basé long. scénario] : bascule entre l'état <u>en service</u> ou hors service	●	●	–	–	80, 97
	[2sec 2 sec], [4sec 4 sec], [8sec 8 sec]	–	–	●		
[Noter scènes (enreg.)] ^{1,2}	[ON On], [OFF Off]	●	●	–	–	110
[Support pour vidéo] ^{1,2}	 (mémoire intégrée), [A] (carte mémoire A), [B] (carte mémoire B), Quand le réglage est sur  ou [A] : [Relais enregistr.] : [OFF], [ → A], [ → A → B], [A → B] Quand le réglage est sur [A] : [Enreg. à 2 fentes] : [OFF], [ON]	●	●	–	–	34
[Mode Enrgt.] ^{1,2}	[MXP Haute qualité 24 Mbps], [FXP Haute qualité 17 Mbps], [XP+ Haute qualité 12 Mbps], [SP Durée standard 7 Mbps], [LP Longue durée 5 Mbps]	●	●	–	–	45
[Vitesse séquentielle] ^{1,2,3}	[50i 50i (standard)], [PF25 PF25]	●	●	–	–	46
[Support pour photos] ⁴	 (mémoire intégrée), [A] (carte mémoire A), [B] (carte mémoire B)	●	–	●	–	34
[Capture photo de vidéos] ⁴	<input type="checkbox"/> Une photo], [ Prise de vue rafale]	–	–	●	–	98
[Enreg. balayage inversé] ^{1,2}	[OFF Off], [V Vertical], [H Horizontal], [Les deux]	●	●	–	–	–
[Info mémoire]	 (mémoire intégrée), [A] (carte mémoire A), [B] (carte mémoire B)	●	●	●	●	–
[x.v.Color]	[ON On color], [OFF Off]	●	●	–	–	–
[Barres coul. et tonalité test] ¹	[OFF Off], [ Barres de couleur], [ Bar. coul. / tonalité]	●	●	–	–	78
[Numérotation de fichiers] ¹	[ Effacer], [ Continu]	●	–	●	●	–

¹ Le réglage est conservé quand le caméscope est commuté du mode **M** ou **CINEMA** sur **AUTO**.



² Option disponible uniquement pour l'enregistrement des séquences vidéo.

³ Peut être réglé indépendamment pour le mode **M** et **CINEMA**. La valeur par défaut pour le mode

CINEMA est [**PF25** PF25].

⁴ Option disponible uniquement pour l'enregistrement de photos.

[Enreg. balayage inversé] : inverse l'image enregistrée horizontalement, verticalement ou horizontalement et verticalement.

[Info mémoire] : affiche un écran sur lequel vous pouvez vérifier combien de la mémoire intégrée ou de la carte mémoire est actuellement utilisé ( durée d'enregistrement totale et  nombre total de photos) et combien d'espace reste disponible pour l'enregistrement.

- Les chiffres donnés pour la durée d'enregistrement disponible des séquences vidéo et le nombre disponible de photos sont approximatifs et basés sur le mode d'enregistrement actuellement utilisé et d'une taille photo de 1920x1080.
- Sur l'écran d'information d'une carte mémoire, vous pouvez aussi vérifier sa classe de vitesse.
- L'information [Espace total] affichée pour la mémoire intégrée indique l'espace effectivement utilisable. Il peut être légèrement inférieur à la capacité nominale de la mémoire intégrée telle qu'elle est donnée dans les caractéristiques.

[x.v.Color] : utilise un espace de couleurs avec une gamme de couleurs étendue pour obtenir des couleurs plus profondes et plus proche de la vie réelle.

- Utilisez cette fonction pour enregistrer des séquences vidéo uniquement lorsque vous avez l'intention de lire vos enregistrements sur un téléviseur haute définition compatible x.v.Color, raccordé au caméscope avec le câble HDMI haute vitesse fourni. Si les enregistrements réalisés avec x.v.Color sont lus sur un téléviseur non compatible, il se peut que les couleurs ne soient pas reproduites correctement.

















































[Numérotation de fichiers] : sélectionnez la méthode définissant la numérotation des fichiers à utiliser sur une nouvelle carte mémoire. Un numéro de fichier consécutif compris entre 0101 et 9900 est affecté automatiquement aux photos et aux séquences vidéo SD qui sont stockées dans des dossiers contenant 100 fichiers maximum. Les dossiers sont numérotés de 101 à 998.

[ Effacer] : la numérotation des fichiers redémarre à partir de 101-0101 chaque fois que vous insérez une nouvelle carte mémoire.

[ Continu] : la numérotation des fichiers continue à partir du numéro suivant le dernier numéro de fichier enregistré par le caméscope.

- Si la carte mémoire insérée contient déjà un fichier avec un numéro plus important, le nouveau fichier aura un numéro plus élevé que celui du dernier fichier de la carte.
- Nous vous recommandons d'utiliser le réglage [ Continu].
- Le numéro du fichier indique le nom et l'emplacement du fichier sur la carte mémoire. Par exemple, le nom de fichier de la photo numéro 101-0107 est "IMG_0107.JPG", et elle est stockée dans le dossier "DCIM\101CANON", tandis qu'une séquence vidéo SD avec le même numéro de fichier a le nom de fichier "MVI_0107.MPG".

 Configuration du système

Élément de menu	Options de réglage	M	CINEMA			
[Sortir affichages écran]	[ON On], [OFF Off]	●	●	●	●	–
[Langue  ¹]	[Česky], [Dansk], [Deutsch], [Ελληνικά], [English], [Español], [Français], [Italiano], [Magyar], [Melayu], [Nederlands], [Norsk], [Polski], [Português], [Română], [Suomi], [Svenska], [Türkçe], [Русский], [Українська], [العربية], [فارسی], [ภาษาไทย], [简体中文], [繁體中文], [한국어], [日本語]	●	●	●	●	31
[Luminosité LCD] ¹	*  *	●	●	●	●	–
[Gradateur écran LCD] ¹	[ON On], [OFF Off]	●	●	●	●	–
[Image miroir LCD] ¹	[ON On], [OFF Off]	●	●	–	–	–
[AV/Casque] ¹	[AV Audio-vidéo], [ Casque]	●	●	●	●	73, 135
[Volume] ¹	[Haut-parleur] :    , 	–	–	●	●	88
	[Casque] :    , 	●	●	●	●	73
[Bip sonore] ¹	[] Volume haut], [] Volume bas], [OFF Off]	●	●	●	●	–
[Télécommande] ¹	[ON On], [OFF Off ]	●	●	●	●	–
[Touche IS optimisé]	[] Pression longue], [] Activer/désactiver]	●	●	–	–	–
[Touche/bague perso.]	[] Niveau micro], [] Tv / Av], [] Exposit. manuelle], [] Limite AGC], [] Exposition], [OFF Off]	●	●	–	–	84
[Attribuer Bouton 1] ¹	[] IS optimisé], [] BLC tjrs activé], [] AF sur visage], [] Création Scénario], [] Instant. vidéo], [WB Priorité NB], [] AF/MF], [OFF Off]	●	●	–	–	85
[Attribuer Bouton 2] ¹	[] IS optimisé], [] BLC tjrs activé], [] AF sur visage], [] Création Scénario], [] Instant. vidéo], [WB Priorité NB], [] Pré-enregist.], [OFF Off]	●	●	–	–	–
[Réglér priorité NB]	[AWB Automatique], [] Lumière du jour], [] Ombre], [] Nuageux], [] Lumière fluo], [] Lumière fluo H], [] Lumière tungstène], [] Temp. couleurs], [] Jeu 1], [] Jeu 2]	●	●	–	–	–
[Direction bague de MAP]	[NORM Normal], [REV Inverser]	●	●	–	–	–
[Répon. bague mise au point]	[] Rapide], [] Normal], [] Lent]	●	●	–	–	–

Élément de menu	Options de réglage	M	CINEMA			
[Vit. préregl. mise au point]	[Rapide], [Normal], [Lent]	●	●	-	-	-
[Démarrage auto décoration] ¹	[ON On], [OFF Off]	●	●	-	-	104
[Mode éco] ¹	[Mise hors tension automatique] : [OFF Off], [ON On] [Démarrage rapide (veille)] : [Off], [10 min], [20 min], [30 min]	●	●	●	●	-
[Initialiser /]	[Mém. intégrée], [A Carte mém.A], [B Carte mém.B] [Initialisation totale] : bascule entre l'état en service ou hors service	●	●	●	●	36
[Zone horaire/heure d'été] ¹	[] (fuseau horaire de votre domicile) ou [] (fuseau horaire de votre lieu de vacances) : [Paris, liste des fuseaux horaires du monde [*] (réglage d'heure d'été) : bascule entre l'état en service ou hors service	●	●	●	●	31
[Date/heure] ¹	[Date/heure] : - [Format date] : [Y.M.D], [M.D.Y], [D.M.Y] (Y- année, M- mois, D- jour) [24H] : bascule entre l'état en service (affichage sur 24 heures) ou hors service (affichage sur 12 heures)	●	●	●	●	30
[Info batterie]	-	●	●	●	●	-
[Commande pour HDMI] ^{1, 2}	[ON On], [OFF Off]	●	●	●	●	-
[Sortie HDMI 1080p] ^{1, 2}	[ON On], [OFF Off]	●	●	●	●	-
[Statut HDMI]	-	●	●	●	●	-
[Unité de distance]	[m mètres], [ft pieds]	●	●	-	-	-
[Sauv. réglag. de menu B]	[Enregistrer], [Charger]	●	●	-	-	86
[Mode demo] ¹	[ON On], [OFF Off]	●	●	-	-	-
[Firmware]	-	-	-	-	●	-
[Communication Eye-Fi] ³	[A Auto], [OFF Off]	●	●	●	●	140

¹ Le réglage est conservé quand le caméscope est commuté du mode **M** ou **CINEMA** sur **AUTO**. (Sauf pour certains réglages de [Attribuer Bouton 1]/ [Attribuer Bouton 2].)

² Cette option n'est pas disponible quand le caméscope est connecté à un téléviseur HD avec le câble HDMI haute vitesse fourni.

³ Option uniquement disponible après avoir inséré une carte Eye-Fi dans la fente de la carte mémoire **B**.

[Sortir affichages écran] : réglé sur [**ON** On], les affichages de l'écran du caméscope apparaîtront aussi sur l'écran du téléviseur ou du moniteur connecté au caméscope.

[Luminosité LCD] : ajuste la luminosité de l'écran LCD.

- Changer la luminosité de l'écran LCD n'affecte pas la luminosité de vos enregistrements ou la luminosité de l'image de lecture sur un téléviseur.

[Gradateur écran LCD] : quand le réglage est sur **[ON]** On], l'écran LCD est assombri. Cela permet d'utiliser le caméscope dans des endroits où l'éclairage de l'écran LCD peut déranger les autres. Maintenez pressée **[DISP]** pendant environ 2 secondes pour rétablir la luminosité précédente de l'écran LCD.



- Assombrir l'écran LCD n'affecte pas la luminosité de vos enregistrements ou la luminosité de l'image de lecture sur un téléviseur.
- Quand le gradateur d'écran est réglé sur **[OFF]** Off], l'écran LCD retourne au niveau de luminosité qui était utilisé avant que l'écran soit assombri.

[Image miroir LCD] : quand le réglage est sur **[ON]** On], vous pouvez tourner l'écran LCD de 180 degrés pour permettre au sujet de vérifier l'image pendant que vous enregistrez. Pendant que l'écran LCD est tourné vers le sujet, vous ne pouvez pas décorer la scène.

[Bip sonore] : un bip sonore accompagne certaines opérations telles que la mise sous tension du caméscope, le compte à rebours du retardateur, etc.

- Pendant que le préenregistrement ( 81) est en service, le caméscope n'émet aucun son d'avertissement.

[Télécommande] : permet au caméscope d'être commandé avec la télécommande sans fil.

[Touche IS optimisé] : détermine le mode de fonctionnement de la touche attribuable réglée sur **[ IS optimisé]** ( 55).

[ Pression longue] : la fonction Powered IS est mise en service quand vous maintenez cette touche pressée.

[ Activer/désactiver] : chaque fois que vous appuyez sur la touche, la fonction Powered IS est mise en et hors service.

[Réglage priorité NB] : vous pouvez appuyer sur une touche attribuable réglée sur **[WB Priorité NB]** pour commuter entre la balance des blancs et le réglage de la balance des blancs sélectionné avec **[Réglage priorité NB]**.

[Direction bague de MAP] : change la direction dans laquelle la bague de mise au point doit être tournée.

[Répon. bague mise au point] : sélectionne la sensibilité de la réponse lors de l'utilisation de la bague de mise au point.

[Vit. pré-régl. mise au point] : détermine la vitesse à laquelle la mise au point change sur la position pré-réglée.





[Mode éco] : commande les réglages de mise hors tension automatique du caméscope.

[Mise hors tension automatique] : afin d'économiser l'énergie quand le caméscope est alimenté par une batterie d'alimentation, le caméscope se met automatiquement hors tension si aucune opération n'est effectuée pendant 5 minutes.







- 30 secondes environ avant que le caméscope se mette hors tension, **[Mise hors tension automatique]** apparaît.
- En mode de veille, le caméscope se met hors tension après la durée sélectionnée pour le réglage **[Démarrage rapide (veille)]**.

[Démarrage rapide (veille)] : sélectionnez de mettre en service la fonction de démarrage rapide ( 44) quand vous fermez l'écran LCD en mode d'enregistrement et la durée après laquelle le caméscope arrêtera le mode de veille et se mettra automatiquement hors tension.

- Vous pouvez régler la fonction de démarrage rapide sur [Off], par exemple, si le caméscope est posé dans une position fixée et que vous souhaitez enregistrer une séquence vidéo avec l'écran LCD fermé afin d'économiser la batterie d'alimentation.

[Info batterie] : quand vous utilisez une batterie compatible avec Intelligent System, cette option affiche un écran sur lequel vous pouvez vérifier la charge de la batterie (sous la forme d'un pourcentage) et la durée restante d'enregistrement (mode , ) ou de lecture (mode , ).

[Commande pour HDMI] : met en service la fonction HDMI-CEC (Consumer Electronics Control). Quand vous connectez le caméscope à un téléviseur haute définition compatible HDMI-CEC, avec le câble HDMI haute vitesse fourni, vous pouvez piloter la lecture du caméscope en utilisant la télécommande du téléviseur.

- Si le réglage est sur [ On], quand le caméscope est connecté à un téléviseur haute définition compatible en utilisant le câble HDMI haute vitesse fourni, l'entrée vidéo du téléviseur est réglée automatiquement sur l'entrée vidéo du caméscope. Puis, vous pouvez utiliser les touches haut/bas/gauche/droite et la touche OK ou SET sur la télécommande du téléviseur pour lire vos enregistrements.
- En fonction du téléviseur, des réglages supplémentaires peuvent être requis sur le téléviseur pour mettre en service la fonction HDMI-CEC. Reportez-vous aussi au manuel d'instructions du téléviseur.
- Un fonctionnement correct de la fonction HDMI-CEC ne peut pas être garanti même lors de la connexion du caméscope à un téléviseur compatible. Si vous ne pouvez pas utiliser la télécommande du téléviseur, réglez [Commande pour HDMI] sur [ Off] et pilotez le caméscope directement ou utilisez la télécommande sans fil du caméscope.
- La télécommande du téléviseur est uniquement utilisée pour lire des séquences vidéo ou des photos (mode  ou  uniquement). Si le caméscope est connecté au téléviseur alors qu'il est réglé sur le mode ,  ou , en fonction du téléviseur utilisé, la mise hors tension du téléviseur met automatiquement le caméscope hors tension même s'il est en train d'enregistrer.
- Nous vous recommandons de ne pas connecter simultanément plus de 3 périphériques compatibles HDMI-CEC.

[Sortie HDMI 1080p] : quand le réglage est sur [ On], et le caméscope est connecté à l'aide du câble HDMI haute vitesse fourni à un téléviseur haute définition qui prend en charge le standard 1080p, vos enregistrements vidéo (réalisés en 1080i) sont convertis et sortis en 1080p.

[Statut HDMI] : affiche un écran sur lequel vous pouvez vérifier le standard du signal de sortie de la prise HDMI OUT.

[Unité de distance] : sélectionne les unités utilisées pour l'affichage de la distance focale pendant la mise au point manuelle.

[Mode demo] : le mode de démonstration montre les principales fonctions du caméscope. Il démarre automatiquement lorsque le caméscope est mis sous tension avec l'adaptateur secteur compact si vous le laissez sous tension sans carte mémoire pendant plus de 5 minutes.

- Pour annuler le mode de démonstration une fois qu'il a démarré, appuyez sur n'importe quelle touche ou mettez le caméscope hors tension.

[Firmware] : vous pouvez vérifier la version actuelle du micrologiciel du caméscope. Cette option de menu n'est normalement pas disponible.

Appendice : icônes et affichages sur l'écran

AUTO Enregistrement de séquence vidéo (en utilisant le créateur de scénario)

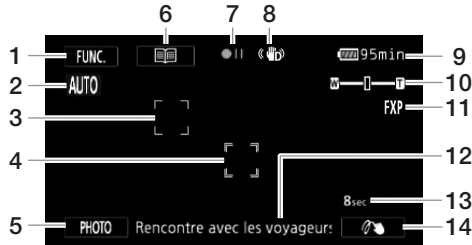

- | | |
|--|--|
| <p>1 Touche de commande [FUNC.] : ouvrez le menu FUNC. (📖 28)</p> <p>2 Smart AUTO (📖 39)</p> <p>3 Cadre de détection de visages (📖 50)</p> <p>4 Cadre Touch & Track (📖 51)</p> <p>5 Touche de commande [PHOTO] : prenez une photo (📖 38, 98)</p> <p>6 Touche de commande [📖] : retournez à la liste des scènes de scénario (📖 100)</p> | <p>7 Utilisation de la mémoire (📖 158)</p> <p>8 Intelligent IS (📖 39)</p> <p>9 Durée restante de la batterie (📖 158)</p> <p>10 Zoom (📖 53)</p> <p>11 Mode d'enregistrement (📖 45)</p> <p>12 Scène de scénario actuelle (catégorie) (📖 100)</p> <p>13 Longueur recommandée pour la scène (📖 100)</p> <p>14 Touche de commande : dernière fonction utilisée du menu FUNC. ([👤 Décoration] (📖 104) dans ce cas)</p> |
|--|--|

[M], **[CINEMA]** Enregistrement de séquences vidéo

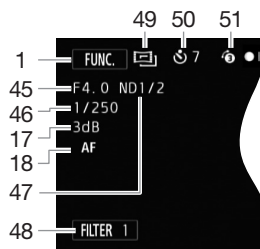
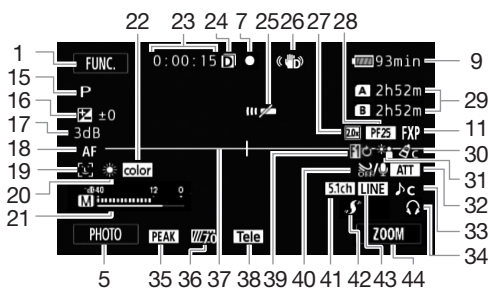

- | | |
|--|--|
| <p>15 Programme d'enregistrement (☞ 57, 64)</p> <p>16 Compensation de l'exposition (☞ 60)</p> <p>17 Limite AGC (☞ 56) ; Gain (pendant le programme d'enregistrement [M Exposit. manuelle]) (☞ 59)</p> <p>18 Mode de mise au point automatique (☞ 49) ; MF Mise au point manuelle (☞ 47)</p> <p>19 Détection de visages (☞ 50) ; Mise au point automatique uniquement pour les visages (☞ 50)</p> <p>20 Balance des blancs (☞ 62)</p> <p>21 Indicateur de niveau audio (☞ 69)</p> <p>22 x.v.Color (☞ 149)</p> <p>23 Pendant l'enregistrement/la lecture : compteur de scène (heures : minutes : secondes)</p> <p>24 Double enregistrement (☞ 35)</p> <p>25 Capteur de télécommande hors service (☞ 152)</p> <p>26 Stabilisateur d'image (☞ 55)</p> <p>27 Convertisseur télé numérique (☞ 54)</p> <p>28 Vitesse séquentielle (☞ 46)</p> <p>29 Durée d'enregistrement restante
 Sur la carte mémoire
 Sur la mémoire intégrée
 Relais d'enregistrement (☞ 34)</p> <p>30 Effets d'image (☞ 66)</p> <p>31 Correction du contre-jour (☞ 61)</p> <p>32 Atténuateur de microphone (☞ 147)</p> | <p>33 Sélection scène audio (☞ 68)</p> <p>34 Sortie casque d'écoute (☞ 73)</p> <p>35 Relèvement (☞ 48)</p> <p>36 Zébrures (☞ 60)</p> <p>37 Marqueur de niveau (☞ 146)</p> <p>38 Lentille de conversion (convertisseur télé monté) (☞ 146)</p> <p>39 Fondus (☞ 83)</p> <p>40 Anti-vent auto hors service (☞ 71)</p> <p>41 Directionnalité du microphone intégré (☞ 70) ; Directionnalité du microphone Surround optionnel SM-V1 (☞ 147)</p> <p>42 Mini griffe porte-accessoire avancée (☞ 74)</p> <p>43 Entrée audio extérieure de la prise MIC (☞ 72)</p> <p>44 Touche de commande : dernière fonction utilisée du menu FUNC. ([ZOOM] dans ce cas)</p> <p>45 Valeur de l'ouverture (☞ 57, 59)</p> <p>46 Vitesse d'obturation (☞ 57, 59)</p> <p>47 Filtre ND (☞ 146)</p> <p>48 Touche de commande [FILTER 1] : filtres cinéma (☞ 102)</p> <p>49 Mode [CINEMA] (☞ 102)</p> <p>50 Retardateur (☞ 67)</p> <p>51 Préenregistrement (☞ 81)</p> |
|--|--|

 Lecture de séquences vidéos (pendant la lecture)

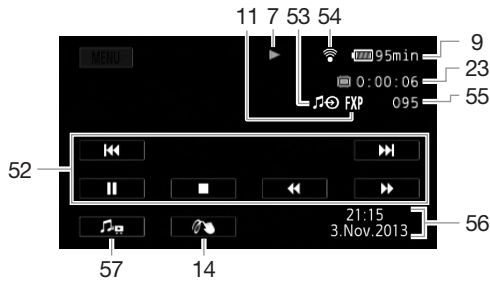



- 52 Touches de commande de la lecture (📖 88)
- 53 Entrée audio extérieure (📖 113)
- 54 Communication sans fil Eye-Fi (📖 140)

- 55 Numéro de scène
- 56 Code de données (📖 82, 147)
- 57 Commandes de volume et de balance de la musique de fond (📖 88, 113)

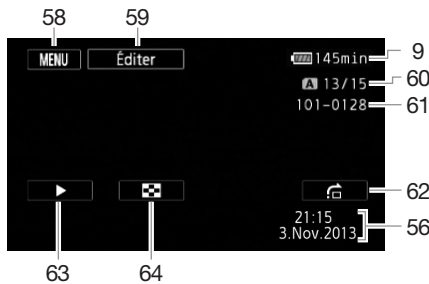
 Affichage de photos



- 58 Touche de commande [MENU] : ouvrez les menus de configuration (📖 29, 145)
- 59 Touche de commande [Éditer] : ouvrez le panneau Éditer (📖 144)
- 60 Photo actuelle / Nombre total de photos
- 61 Numéro de fichier (📖 149)

- 62 Touche de commande [] : saut de photo (📖 124)
- 63 Touche de commande [] : diaporama (📖 125)
- 64 Touche de commande [] : retournez à l'écran d'index [Photos] (📖 123)

 NOTES

- Vous pouvez appuyer sur **[DISP.]** pour mettre hors service la plupart des icônes et des affichages.

7 Utilisation de la mémoire

● Enregistrement, ●|| Pause à l'enregistrement, ► Lecture, || Pause à la lecture, ►► Lecture rapide avant, ◄◄ Lecture rapide arrière, 1► Lecture au ralenti avant, ◄1 Lecture au ralenti arrière, ||► Lecture image par image avant, ◄|| Lecture image par image arrière.

9 Indication de durée restante de la batterie

• L'icône donne une estimation grossière de la charge restante, en pourcentage par rapport à la charge complète de la batterie d'alimentation. La durée

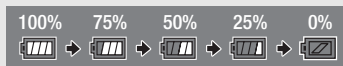

- restante d'enregistrement/lecture de la batterie est affichée en minutes à côté de l'icône.
- Quand la charge de la batterie devient faible, apparaît en jaune. Quand la batterie d'alimentation est déchargée, apparaît en rouge. Remplacez ou chargez la batterie d'alimentation.
 - Quand vous fixez une batterie d'alimentation déchargée, le caméscope peut se mettre hors tension sans afficher .
 - En fonction des conditions dans lesquelles le caméscope et la batterie d'alimentation sont utilisés, la charge réelle de la batterie peut ne pas être indiquée correctement.
 - Quand le caméscope est hors tension, appuyez sur **BATT.INFO** pour afficher l'état de la charge de la batterie d'alimentation. Le système Intelligent System affiche l'état de la charge (en pourcentage) et la durée restante d'enregistrement (en minutes) pendant 5 secondes. Si la batterie d'alimentation est déchargée, les informations sur la batterie n'apparaissent pas.

29 Durée d'enregistrement restante

Quand il n'y a plus d'espace libre dans la mémoire, [Fin] (mémoire intégrée), [Fin] (carte mémoire **A**) ou [Fin] (carte mémoire **B**) est affiché et l'enregistrement s'arrête.

Dépannage

Si vous avez un problème avec votre caméscope, reportez-vous à cette section. Parfois, ce que vous considérez comme un mauvais fonctionnement du caméscope peut être résolu de la façon la plus simple - veuillez lire "À VÉRIFIER EN PREMIER" avant de passer à la section détaillée des problèmes et des solutions. Consultez votre revendeur ou un centre de service après vente Canon si le problème persiste.

À VÉRIFIER EN PREMIER

Alimentation

- La batterie est-elle chargée ? L'adaptateur secteur compact est-il correctement connecté au caméscope? (☐ 19)

Enregistrement

- Avez-vous mis le caméscope sous tension et l'avez-vous réglé sur un mode d'enregistrement correctement ? (☐ 37) Si vous enregistrez sur une carte mémoire, est-ce qu'une carte est correctement insérée dans le caméscope? (☐ 33)

Lecture

- Avez-vous mis le caméscope sous tension et l'avez-vous réglé correctement en mode de lecture ? (☐ 87, 123) Si vous lisez des enregistrements d'une carte mémoire, est-ce qu'elle est correctement insérée dans le caméscope ? (☐ 33) Est-ce qu'elle contient des enregistrements ?

Autre

- Le caméscope fait-il un bruit de cliquetis ? La fixation interne de la lentille peut bouger lorsque le caméscope est éteint ou dans un mode de lecture. Ceci n'est pas un mauvais fonctionnement.

Source d'alimentation électrique

Le caméscope ne se met pas sous tension ou se met hors tension tout seul.

- La batterie d'alimentation est déchargée. Remplacez ou chargez la batterie d'alimentation.
- Retirez la batterie et réattachez-la correctement.

Impossible de charger la batterie d'alimentation.

- Assurez-vous que le caméscope est hors service de façon que la charge puisse commencer.
- La température de la batterie d'alimentation est en dehors de la plage de fonctionnement (environ 0 – 40 °C). Retirez la batterie d'alimentation, réchauffez-la ou laissez-la refroidir, selon les cas, et essayez de charger de nouveau.
- Chargez la batterie d'alimentation à une température comprise entre environ 0 °C et 40 °C.
- La batterie d'alimentation est défectueuse. Remplacez la batterie d'alimentation.
- Le caméscope ne peut pas communiquer avec la batterie attachée. Les batteries d'alimentation non recommandées par Canon pour ce caméscope ne peuvent pas être chargées en utilisant ce caméscope.
- Si vous utilisez une batterie d'alimentation recommandée par Canon pour ce caméscope, il se peut qu'il y ait un problème avec le caméscope ou la batterie. Consultez un centre de service après vente Canon.

Du bruit peut être entendu à partir de l'adaptateur secteur compact.

- Un léger bruit peut être entendu pendant que l'adaptateur secteur compact est connecté à une prise secteur. Ceci n'est pas un mauvais fonctionnement.

La batterie d'alimentation se décharge extrêmement vite, même à une température normale.

- La batterie d'alimentation a peut-être atteint la fin de sa vie. Achetez une nouvelle batterie d'alimentation.

Enregistrement

Appuyer sur [START/STOP] ne démarre pas l'enregistrement.

- Vous ne pouvez pas enregistrer pendant que le caméscope est en train d'écrire les enregistrements précédents sur la mémoire (pendant que l'indicateur ACCESS (accès à la mémoire) est allumé ou clignote). Attendez que le caméscope ait fini.
- La mémoire est pleine ou contient déjà le nombre maximum de scènes (3.999 scènes). Supprimez quelques enregistrements ([] 92, 125) ou initialisez la mémoire ([] 36) pour libérer de l'espace.

Le point où [START/STOP] a été pressée ne correspond pas au début ou à la fin de l'enregistrement.

- Il y a un léger intervalle entre le moment où vous appuyez sur [START/STOP] et le démarrage/arrêt réel de l'enregistrement. Ceci n'est pas un mauvais fonctionnement.

Le caméscope ne fait pas la mise au point.

- La mise au point automatique ne fonctionne pas sur le sujet. Faites la mise au point manuellement ([] 47).
- L'objectif ou le capteur Instant AF est sale. Nettoyez la lentille ou le capteur avec un chiffon doux pour le nettoyage des objectifs ([] 175). N'utilisez jamais un mouchoir en papier pour nettoyer l'objectif.

Quand un sujet passe devant l'objectif, l'image peut apparaître légèrement penchée.

- C'est un phénomène typique des capteurs d'image CMOS. Quand un sujet passe très rapidement devant le caméscope, l'image peut apparaître légèrement voilée. Ceci n'est pas un mauvais fonctionnement.

Changer le mode de fonctionnement entre l'enregistrement (●)/pause à l'enregistrement (●||)/lecture (▶) prend plus de temps que normalement.

- Lorsque la mémoire contient un grand nombre de scènes, certaines opérations peuvent prendre plus longtemps que d'ordinaire. Sauvegardez vos enregistrements ([] 131) et initialisez la mémoire ([] 36).

Les séquences vidéo ou les photos ne peuvent pas être enregistrées correctement.

- Cela peut se produire quand des séquences vidéo et des photos sont enregistrées/supprimées au fil du temps. Sauvegardez vos enregistrements ([] 131) et initialisez la mémoire ([] 36).

Impossible d'enregistrer une photo pendant l'enregistrement d'une séquence vidéo.

- Il est impossible de prendre des photos en mode [CINEMA], lorsque le zoom numérique est en service ([] 146) ou lorsqu'une scène commence ou se termine par un fondu ([] 83) ou pendant l'enregistrement sur les deux fentes ([] 35).

Après l'avoir utilisé pendant longtemps, le caméscope devient chaud.

- Le caméscope peut devenir chaud après une utilisation continue pendant une longue période de temps ; ce n'est pas un mauvais fonctionnement. Si le caméscope devient inhabituellement chaud ou s'il devient chaud après l'avoir utilisé pendant une court instant, cela peut être indiqué un problème avec le caméscope. Consultez un centre de service après vente Canon.

Impossible de créer un nouveau scénario.

- Une mémoire peut contenir un maximum de 98 scénario créés par l'utilisateur. Supprimez certains scénario de la galerie ([] 94) ou sélectionnez une mémoire différente ([] 34).

Lecture

Impossible de copier/déplacer des scènes dans un scénario.

- La mémoire est pleine. Supprimez quelques enregistrements (☐ 92, 125) pour libérer de l'espace.

Impossible de supprimer une scène.

- Il se peut que vous ne puissiez pas supprimer des scènes enregistrées ou éditées en utilisant un autre appareil.

La suppression de scènes prend plus longtemps que d'habitude.

- Lorsque la mémoire contient un grand nombre de scènes, certaines opérations peuvent prendre plus longtemps que d'ordinaire. Sauvegardez vos enregistrements (☐ 131) et initialisez la mémoire (☐ 36).

Impossible de capturer une scène d'instantané vidéo à partir d'une séquence vidéo.

- Vous ne pouvez pas capturer des scènes d'instantané vidéo depuis des scènes enregistrées ou éditées à l'aide d'un autre appareil, et ensuite transférées sur une carte mémoire raccordée à l'ordinateur.
- La mémoire est pleine. Supprimez quelques enregistrements (☐ 92, 125) pour libérer de l'espace.

Lors de la lecture de scènes ou de diaporama avec musique de fond, la plage musicale n'est pas lue correctement.

- Cela peut se produire quand vous transférez des fichiers musicaux sur une carte mémoire connectée à un ordinateur après avoir enregistré et effacé répétitivement des scènes (mémoire fragmentée). Sauvegardez vos enregistrements (☐ 131) et initialisez la carte mémoire (☐ 36). Puis, transférez d'abord les fichiers musicaux et, seulement après, transférez les fichiers vidéo.
- Les plages musicales ne sont pas lues correctement si la connexion a été interrompue par le transfert des fichiers musicaux sur une carte mémoire connectée à l'ordinateur. Supprimez ces plages musicales et transférez-les de nouveau.
- Le taux de transfert de la carte mémoire utilisée est trop lent. Utilisez une carte mémoire recommandée (☐ 32).

Lors de la lecture de scènes ou d'un diaporama lié à une source audio extérieure, la lecture vidéo n'est pas correctement liée au lecteur extérieur.

- Il se peut que le volume du lecteur extérieur soit trop faible. Essayez d'augmenter le volume du lecteur extérieur.

Impossible de diviser des scènes

- Vous ne pouvez pas diviser des scènes enregistrées ou éditées à l'aide d'un autre appareil, et ensuite transférées sur une carte mémoire raccordée à l'ordinateur.
- La mémoire est pleine. Supprimez quelques enregistrements (☐ 92, 125) pour libérer de l'espace.

Impossible de copier des scènes/photos

- Il est possible que vous ne puissiez pas copier des scènes/photos enregistrées ou éditées à l'aide d'un autre appareil, et ensuite transférées sur une carte mémoire raccordée à l'ordinateur.

Impossible de marquer des scènes/photos individuelles avec une coche ✓ sur l'écran d'index

- Vous ne pouvez pas sélectionner plus de 100 scènes/photos individuelles. Sélectionnez l'option [Toutes les scènes] ou [Toutes les photos] à la place de [Sélectionner].

Indicateurs et affichages sur l'écran

s'allume en rouge.

- La batterie d'alimentation est déchargée. Remplacez ou chargez la batterie d'alimentation.

apparaît sur l'écran.

- La caméra ne peut pas communiquer avec la batterie d'alimentation attachée et c'est pourquoi la durée restante de la batterie ne peut pas être affichée.

/ s'allume en rouge.

- Une erreur s'est produite au niveau de la carte mémoire. Mettez le caméscope hors tension. Retirez et réinsérez la carte mémoire. Initialisez la carte mémoire si l'affichage ne revient pas à la normale.
- La carte mémoire est pleine. Remplacez la carte mémoire ou supprimez certains enregistrements ( 92, 125) pour libérer de l'espace sur la carte mémoire.

Même après avoir arrêté l'enregistrement, l'indicateur ACCESS ne s'éteint pas.

- La scène est en train d'être enregistrée dans la mémoire. Ceci n'est pas un mauvais fonctionnement.

L'indicateur rouge ON/OFF (CHG) clignote rapidement (un clignotement par intervalle de 0,5 seconde).

- Le chargement s'est arrêté car l'adaptateur secteur compact ou la batterie d'alimentation est défectueux. Consultez un centre de service après vente Canon.

L'indicateur rouge ON/OFF (CHG) clignote très lentement (un clignotement par intervalle de 2 seconde).

- La température de la batterie d'alimentation est en dehors de la plage de fonctionnement (environ 0 – 40 °C). Retirez la batterie d'alimentation, réchauffez-la ou laissez-la refroidir, selon les cas, et essayez de charger de nouveau.
- Chargez la batterie d'alimentation à une température comprise entre environ 0 °C et 40 °C.
- La batterie d'alimentation est endommagée. Utilisez une autre batterie d'alimentation.

apparaît sur l'écran.

- La languette LOCK sur la carte Eye-Fi sert à la protéger contre un effacement accidentel. Changez la position de la languette LOCK.
- Une erreur s'est produite lors de la tentative d'accès aux données de contrôle sur la carte Eye-Fi. Mettez le caméscope hors tension puis de nouveau sous tension. Si l'icône apparaît souvent, il se peut qu'il y ait un problème avec la carte Eye-Fi. Contactez le service clientèle du fabricant de la carte.

Image et son

L'écran apparaît trop sombre.

- L'écran LCD a été assombri. Maintenez pressée  pendant 2 secondes pour rétablir la luminosité précédente de l'écran LCD.

Les affichages à l'écran apparaissent et disparaissent répétitivement.

- La batterie d'alimentation est déchargée. Remplacez ou chargez la batterie d'alimentation.
- Retirez la batterie et réattachez-la correctement.

Des caractères anormaux apparaissent sur l'écran et le caméscope ne fonctionne pas correctement.

- Déconnectez l'alimentation électrique et reconnectez-la après un court instant. Si le problème persiste, retirez la batterie d'alimentation et débranchez toutes les sources d'alimentation du caméscope. Puis, appuyez sur le bouton RESET avec un objet pointu pour réinitialiser tous les réglages du caméscope aux valeurs par défaut.

Du bruit apparaît sur l'écran.

- Tenez le caméscope à l'écart des dispositifs qui émettent un fort champ électromagnétique (téléviseur plasma, téléphone portable, etc.).

Des bandes horizontales apparaissent sur l'écran.

- C'est un phénomène typique des capteurs d'image CMOS lors d'un enregistrement sous certains types de lampes fluorescentes, à mercure ou au sodium. Pour réduire les symptômes, réglez le programme d'enregistrement sur [Prog. expos. auto] ou [Priorité vitesse] (□ 57). Ceci n'est pas un mauvais fonctionnement.

L'image du viseur est floue.

- Ajustez le viseur avec le levier d'ajustement dioptrique (□ 21).

Aucune image n'apparaît dans le viseur.

- Sortez le viseur pour le mettre en service.
- Aucune image ne sort par le viseur si un câble est connecté à la prise HDMI OUT, COMPONENT OUT ou AV OUT/⌂ en mode de lecture. Retirez le câble.

Le son ne peut pas être enregistré.

- Lors de l'utilisation d'un microphone connecté à la prise MIC, assurez-vous que le microphone est en service. De plus, assurez-vous que la batterie n'est pas déchargée.
- Le niveau d'enregistrement audio n'est pas réglé correctement (□ 69).

Le son est déformé ou est enregistré à un niveau faible.

- Lors d'un enregistrement dans un environnement bruyant (tel qu'un feu d'artifice ou un concert), le son peut être déformé ou peut ne pas être enregistré au niveau réel. Ajustez le niveau d'enregistrement audio manuellement (□ 69).

Il y a des coupures brèves dans le son enregistré avec le microphone sans fil WM-V1 optionnel.

- Cela peut se produire si la languette LOCK sur la carte Eye-Fi a été mise dans la position qui empêche l'écriture, entraînant une communication sans fil pendant l'enregistrement. Changez la position de la languette LOCK.

L'image est affichée correctement mais aucun son ne sort du haut-parleur intégré.

- Le volume du haut-parleur est coupé. Réglez le volume.
- Si le câble vidéo stéréo STV-250N est connecté au caméscope, déconnectez-le.
- La prise AV est réglé sur la sortie du casque d'écoute. Réglez  ➤ [AV/Casque] sur [Audio-vidéo].

Carte mémoire et accessoires

Impossible d'insérer la carte mémoire.

- La carte mémoire n'est pas insérée dans le bon sens. Retournez la carte mémoire et insérez-la.



Impossible d'enregistrer sur la carte mémoire.

- La carte mémoire est pleine. Supprimez quelques enregistrements (□ 92, 125) pour libérer de l'espace ou remplacez la carte mémoire.
- Initialisez la carte mémoire (□ 36) lorsque vous l'utilisez pour la première fois avec ce caméscope.
- La languette LOCK sur une carte mémoire sert à la protéger contre un effacement accidentel. Changez la position de la languette LOCK.
- Une carte mémoire compatible doit être utilisée pour pouvoir enregistrer des séquences vidéo sur une carte mémoire (□ 32).
- Les numéros de dossier et de fichier ont atteint leur valeur maximum. Réglez  ➤ [Numérotation de fichiers] sur [Effacer] et insérez une nouvelle carte mémoire.

La télécommande sans fil ne fonctionne pas.

- Réglez  ➤ [Télécommande] sur [On].
- Remplacez la pile de la télécommande sans fil.

Impossible de transférer des fichiers sans fil en utilisant une carte Eye-Fi.

- Peut-être avez-vous inséré la carte Eye-Fi dans la fente de la carte mémoire **A**. Insérez-la dans la fente de la carte mémoire **B**.
-  ➤ [Communication Eye-Fi] est réglé sur [Off] ( apparaît sur l'écran). Réglez-le sur [Auto].
- La communication sans fil n'est pas disponible en mode d'enregistrement pendant que le microphone sans fil optionnel WM-V1 est attaché au caméscope. Réglez le caméscope sur le mode de lecture ou retirez le WM-V1.
- Ouvrir l'écran LCD peut aider quand la connexion sans fil n'est pas suffisamment forte.
- Pendant le transfert sans fil, la communication sans fil peut s'arrêter quand les conditions du signal sans fil se dégradent ( apparaît sur l'écran). Effectuez un transfert sans fil dans un endroit où les conditions du signal sont bonnes.
- Contactez le service clientèle du fabricant de la carte.

Le statut de l'icône de la communication sans fil n'apparaît pas

- Peut-être avez-vous inséré la carte Eye-Fi dans la fente de la carte mémoire **A**. Insérez-la dans la fente de la carte mémoire **B**.

Connexions avec des appareils extérieurs

Du bruit apparaît sur l'écran du téléviseur.

- Lors de l'utilisation du caméscope dans une pièce où se trouve un téléviseur, tenez l'adaptateur secteur compact éloigné des câbles d'alimentation ou d'antenne du téléviseur.

La lecture semble correcte sur le caméscope mais il n'y a pas d'image sur l'écran du téléviseur.

- L'entrée vidéo sur le téléviseur n'est pas réglée sur la prise vidéo à laquelle vous avez raccordé le caméscope. Sélectionnez l'entrée vidéo adéquate.
- Il n'y a pas de sortie vidéo par la prise AV OUT lorsque le câble composante optionnel CTC-100 est connecté à la prise COMPONENT OUT du caméscope. Déconnectez d'abord le câble composante CTC-100 pour utiliser la prise AV OUT.

Aucun son ne sort du téléviseur.

- Lorsque vous connectez le caméscope à un téléviseur HD en utilisant le câble composant optionnel CTC-100, veuillez également à brancher les connexions audio en utilisant les connecteurs blancs et rouges du câble vidéo stéréo STV-250N fourni.

Le caméscope est raccordé avec le câble HDMI haute vitesse fourni, mais le téléviseur HD n'émet ni image ni son.

- Débranchez le câble HDMI haute vitesse et rebranchez-le ensuite, ou mettez le caméscope hors tension puis de nouveau sous tension.

Le caméscope est raccordé avec le câble HDMI haute vitesse fourni, mais HDMI-CEC ne fonctionne pas (la lecture ne fonctionne pas en utilisant la télécommande du téléviseur).

- Déconnectez le câble HDMI haute vitesse et mettez le caméscope et le téléviseur hors tension. Après un court instant, remettez-les sous tension et rétablissez la connexion.
-  ➤ [Commande pour HDMI] est réglé sur [Off]. Réglez-le sur [On].
- HDMI-CEC n'est pas en service sur le téléviseur connecté. Mettez cette fonction en service sur le téléviseur.
- Même avec un téléviseur compatible avec HDMI-CEC, la plage des fonctions disponibles peut différer en fonction du type de téléviseur. Reportez-vous au mode d'emploi du téléviseur connecté.

L'ordinateur ne reconnaît pas le caméscope même si ce dernier est correctement connecté.

- Déconnectez le câble USB et mettez le caméscope hors tension. Après un court instant, remettez-le sous tension et rétablissez la connexion.
- Connectez le caméscope à une prise USB différente sur l'ordinateur.

Impossible de sauvegarder les photos sur votre ordinateur

- Si la mémoire contient trop de photos (Windows – 2500 photos ou plus, Mac OS – 1000 photos ou plus), il se peut que vous ne puissiez pas transférer les photos sur l'ordinateur. Essayez d'utiliser un lecteur de carte pour transférer les photos qui se trouvent sur la carte mémoire. Pour transférer les photos sur la mémoire intégrée, copiez-les d'abord sur la carte mémoire (📖 129).

Liste des messages (par ordre alphabétique)**Accès à la carte en cours. Ne pas retirer la carte mémoire.**

- Vous avez ouvert la double fente de carte mémoire pendant que le caméscope était en train d'accéder à la carte mémoire ou le caméscope a commencé à accéder à la carte mémoire alors que vous aviez ouvert la double fente de carte mémoire. Ne retirez pas la carte mémoire avant que ce message disparaisse.

Aucune scène avec la note sélectionnée

- Aucune scène n'a été encore notée. Notez les scènes que vous aimez (📖 110).
- Le critère que vous avez utilisé pour sélectionner les scènes par notation n'a permis de trouver aucune scène. Changez le critère utilisé pour sélectionner les scènes par notation.

Carte mem. Impossible de reconnaître les données

- La carte mémoire contient des scènes enregistrées en utilisant une configuration vidéo qui n'est pas prise en charge (NTSC). Lisez les enregistrements de la carte mémoire avec l'appareil qui a été utilisé pour les enregistrer.

Carte mem. Le nombre maximal de scènes a été atteint

- La carte mémoire contient déjà le nombre maximum de scènes (3.999 scènes) ; plus aucune scène ne peut être copiée sur la carte mémoire. Supprimez quelques scènes (📖 92) pour libérer de l'espace.

Certaines scènes ne peuvent pas être supprimées

- Les séquences vidéo qui ont été protégées/éditées avec d'autres appareils, puis transférées sur une carte mémoire raccordée à l'ordinateur, ne peuvent pas être supprimées avec ce caméscope.

Certaines scènes n'ont pas pu être converties

- Certaines scènes sélectionnées pour une conversion SD ont été enregistrées à l'aide d'un autre appareil, et ensuite transférées sur une carte mémoire raccordée à l'ordinateur. Ces scènes ne peuvent pas être converties.

Certaines scènes ont été enregistrées avec un autre appareil et ne peuvent pas être copiées.

- Les scènes qui n'ont pas été enregistrées avec ce caméscope ne peuvent pas être copiées sur la carte mémoire **B**.

Cette carte mémoire contient des scènes. Supprimer toutes les scènes pour utiliser le relais d'enregistrement.

- Sauvegardez vos séquences vidéo (📖 131) si nécessaire, et effacez toutes les séquences vidéo de la carte mémoire (📖 92).

Cette photo ne peut pas être affichée

- Il se peut que vous ne puissiez pas afficher des photos prises avec d'autres appareils, ou des fichiers d'images créés ou édités sur un ordinateur puis transférés sur une carte mémoire raccordée à l'ordinateur.



Cette scène a été enregistrée avec un autre appareil et ne peut pas être copiée.

- Les scènes qui n'ont pas été enregistrées avec ce caméscope ne peuvent pas être copiées sur la carte mémoire **B**.

Changer la batterie

- La batterie d'alimentation est déchargée. Remplacez ou chargez la batterie d'alimentation.

Conversion impossible

- Impossible d'accéder à la carte mémoire. Vérifiez la carte mémoire et assurez-vous qu'elle est insérée correctement.
- Vous avez inséré une carte MultiMedia (MMC) dans le caméscope. Utilisez une carte mémoire recommandée (☞ 32).
- Une erreur s'est produite lors de la création du nom de fichier. Réglez   [Numérotation de fichiers] sur [Effacer] et initialisez la carte mémoire (☞ 36) ou supprimez toutes les photos (☞ 125) et les séquences vidéo SD converties (☞ 92).

Copie impossible

- La taille totale des scènes que vous avez sélectionné pour la copie dépasse l'espace disponible sur la carte mémoire. Supprimez certains enregistrements sur la carte mémoire (☞ 92, 125) ou réduisez le nombre de scènes à copier.
- La carte mémoire contient déjà le nombre maximum de scènes (3.999 scènes). Supprimez quelques scènes (☞ 92) pour libérer de l'espace.
- La galerie contient déjà le nombre maximum de scénarios (98 scénarios dans la mémoire choisie). Supprimez quelques scénarios (☞ 94) pour libérer de l'espace.

Données de galerie incompatibles supprimées. Impossible d'enregistrer ou de modifier.

Supprimer les données de galerie ?

- Les données de la galerie des séquences vidéo dans la carte mémoire sélectionnée ne sont pas pris en charge. Les séquences vidéo peuvent être lues mais vous ne pouvez pas les éditer ou enregistrer des scènes additionnelles dans cette galerie. Sélectionnez [Oui] pour effacer les données de galerie non prises en charge. Notez qu'après avoir fait ça, vous ne pourrez pas lire les séquences vidéo avec l'appareil d'origine, utilisé pour enregistrer les données de galerie non prises en charge.

Durée de lecture totale trop longue

- Lors de la conversion de scènes à partir d'un scénario, la durée de lecture totale maximum des scènes à convertir est de 12 heures (lors de la conversion de scènes individuelles) ou de 2 heures et 30 minutes (lors de la conversion de scénarios). Réduisez le nombre de scènes à convertir en SD.

Enregistrement impossible

- Vous ne pouvez pas capturer des scènes d'instantané vidéo depuis des scènes enregistrées ou éditées à l'aide d'un autre appareil, et ensuite transférées sur une carte mémoire raccordée à l'ordinateur.
- Il y a un problème avec la mémoire. Si ce message apparaît souvent sans raison apparente, contactez un centre de service Canon.





Enregistrement impossible Impossible accéder à la mémoire intégrée

- Il y a un problème avec la mémoire intégrée. Sauvegardez vos enregistrements (☞ 131) et initialisez la mémoire intégrée en utilisant l'option [Initialisation totale] (☞ 36). Si le problème persiste, contactez un centre de service Canon.

Enregistrement impossible Vérifier la carte mémoire

- Il y a un problème avec la carte mémoire. Sauvegardez vos enregistrements (☞ 131) et initialisez la carte mémoire en utilisant l'option [Initialisation totale] (☞ 36). Si le problème persiste, utilisez une carte mémoire différente.

Erreur de nom de fichier

- Les numéros de dossier et de fichier ont atteint leur valeur maximum. Réglez   [Numérotation de fichiers] sur [Effacer] et effacez toutes les photos de la carte mémoire ( 125) ou initialisez-la ( 36).

Erreur d'écriture sur la carte mémoire Essayer de récupérer les données ?

- Ce message apparaît la prochaine fois que vous mettez le caméscope sous tension si l'alimentation a été coupée accidentellement pendant que le caméscope était en train d'écrire sur la mémoire. Sélectionnez [Récupérer] pour essayer de récupérer les enregistrements. Si vous insérez une carte mémoire qui contient des scènes enregistrées en utilisant un autre appareil, nous recommandons que vous sélectionniez [Non].

167

Erreur d'écriture sur la mémoire interne Essayer de récupérer les données ?

- Ce message apparaît la prochaine fois que vous mettez le caméscope sous tension si l'alimentation a été coupée accidentellement pendant que le caméscope était en train d'écrire sur la mémoire. Sélectionnez [Récupérer] pour essayer de récupérer les enregistrements.

Erreur relative à la mémoire intégrée

- La mémoire intégrée ne peut pas être lue. Contactez un centre de service après vente Canon.

Espace disponible insuffisant

- Supprimez certains enregistrements sur la carte mémoire ( 92, 125) ou sélectionnez le débit binaire [3 Mbps] pour la conversion en SD.

Il se peut que les enregistrements vidéo sur cette carte mémoire ne soient pas possibles

- Il se peut que vous ne puissiez pas enregistrer de séquences vidéo sur une carte sans classification de vitesse Speed Class ou avec une classe de vitesse SD 2. Remplacez la carte mémoire par une carte avec une classe de vitesse SD 4, 6, ou 10.

Impossible accéder à la mémoire intégrée

- Il y a un problème avec la mémoire intégrée. Contactez un centre de service après vente Canon.

Impossible de charger la toile

- Le fichier de la toile qui a été sauvegardé sur la mémoire est corrompu.
- Les données de la toile ne peuvent pas être lues depuis des fichiers de toile créés à l'aide d'autres appareils, et ensuite transférés sur une carte mémoire raccordée à l'ordinateur.

Impossible de communiquer avec la batterie Continuer d'utiliser cette batterie?

- Vous avez attaché une batterie d'alimentation qui n'est pas recommandée par Canon pour ce caméscope.
- Si vous utilisez une batterie d'alimentation recommandée par Canon pour ce caméscope, il se peut qu'il y ait un problème avec le caméscope ou la batterie. Consultez un centre de service après vente Canon.

Impossible de diviser la scène. Initialiser uniquement en utilisant le caméscope.

- Utilisez le logiciel fourni VideoBrowser pour sauvegarder la scène et la diviser sur l'ordinateur.

Impossible de lire les films dans la mémoire intégrée Initialiser uniquement en utilisant le caméscope

- La mémoire intégrée du caméscope a été initialisée en utilisant un ordinateur. Initialisez la mémoire intégrée avec le caméscope ( 36).

Impossible de lire les films sur cette carte mémoire

- Les séquences vidéo ne peuvent pas être lues à partir d'une carte mémoire de 64 Mo ou moins. Utilisez une carte mémoire recommandée ( 32).

Impossible de lire les films sur cette carte mémoire Initialiser uniquement en utilisant le caméscope

- La carte mémoire dans le caméscope a été initialisée en utilisant un ordinateur. Initialisez la carte mémoire avec le caméscope ( 36).

Impossible de récupérer les données

- Impossible de récupérer un fichier corrompu. Sauvegardez vos enregistrements (📖 131) et initialisez la mémoire en utilisant l'option [Initialisation totale] (📖 36).

Impossible d'enregistrer des films dans la mémoire intégrée Initialiser uniquement en utilisant le caméscope

- La mémoire intégrée du caméscope a été initialisée en utilisant un ordinateur. Initialisez la mémoire intégrée avec le caméscope (📖 36).

Impossible d'enregistrer des vidéos sur cette carte mémoire

- Les séquences vidéo ne peuvent pas être enregistrées sur une carte mémoire de 64 Mo ou moins. Utilisez une carte mémoire recommandée (📖 32).

Impossible d'enregistrer des vidéos sur cette carte mémoire Initialiser uniquement en utilisant le caméscope

- La carte mémoire dans le caméscope a été initialisée en utilisant un ordinateur. Initialisez la carte mémoire avec le caméscope (📖 36).

Impossible d'enregistrer la toile

- Impossible de sauvegarder vos dessins [Plumes et cachets] sur la mémoire. Sauvegardez vos enregistrements (📖 131) et initialisez la mémoire (📖 36).

Impossible d'entrer en mode de veille maintenant

- Le caméscope ne peut pas se mettre en mode veille si la charge restante est trop faible. Changez ou remplacez la batterie d'alimentation (📖 19).

Initialiser uniquement en utilisant le caméscope

- Il y a un problème avec le système de fichiers qui empêche l'accès à la mémoire sélectionnée. Initialisez la mémoire avec le caméscope (📖 36).

La carte mémoire est pleine

- La carte mémoire est pleine. Supprimez quelques enregistrements (📖 92, 125) pour libérer de l'espace ou remplacez la carte mémoire.

La carte mémoire est protégée en écriture

- La languette LOCK sur une carte mémoire sert à la protéger contre un effacement accidentel. Changez la position de la languette LOCK.

La mémoire intégrée est pleine

- La mémoire intégrée est pleine ([📖] Fin) apparaît sur l'écran). Supprimez quelques enregistrements (📖 92, 125) pour libérer de l'espace. Vous pouvez aussi sauvegarder vos enregistrements (📖 131) et initialisez la mémoire intégrée (📖 36).

Le couvercle de la carte mémoire est ouvert

- Après avoir inséré une carte mémoire, fermez le couvercle de la double fente de carte mémoire.

Le nombre maximal de scènes a été atteint

- Le nombre maximum de scènes (3.999) a été atteint. Supprimez quelques scènes (📖 92) pour libérer de l'espace.

L'écran LCD a été assombri

- Maintenez pressée [DISP] pendant 2 secondes pour rétablir la luminosité précédente de l'écran LCD.

Lecture impossible

- Si une carte mémoire a été enregistrée avec un autre appareil puis que le commutateur LOCK a été verrouillé pour éviter toute écriture, les informations de la galerie ne peuvent pas être lues correctement et la lecture n'est donc pas possible à partir de l'écran de la galerie. Lisez les scènes à partir de l'écran d'index chronologique ou changez la position du commutateur LOCK sur la carte mémoire.
- Il y a un problème avec la mémoire. Si ce message apparaît souvent sans raison apparente, contactez un centre de service Canon.

Lecture impossible Impossible accéder à la mémoire intégrée

- Il y a un problème avec la mémoire intégrée. Sauvegardez vos enregistrements (☐ 131) et initialisez la mémoire intégrée en utilisant l'option [Initialisation totale] (☐ 36). Si le problème persiste, contactez un centre de service Canon.

Lecture impossible Vérifier la carte mémoire

- Il y a un problème avec la carte mémoire. Sauvegardez vos enregistrements (☐ 131) et initialisez la carte mémoire en utilisant l'option [Initialisation totale] (☐ 36). Si le problème persiste, utilisez une carte mémoire différente.

Mémoire tampon surchargée. L'enregistrement a été arrêté.

- Le taux de transfert des données était trop élevé pour la carte mémoire utilisée et l'enregistrement a été interrompu. Remplacez la carte mémoire par une carte avec une classe de vitesse SD 2, 4, 6, ou 10.
- Après avoir enregistré, supprimé et édité des scènes de façon répétée (mémoire fragmentée), l'écriture des données sur la mémoire peut prendre plus de temps et l'enregistrement peut s'arrêter. Sauvegardez vos enregistrements (☐ 131) et initialisez la mémoire (☐ 36).

Ne pas débrancher l'alimentation. Ne pas débrancher le câble USB sauf si l'ordinateur est utilisé pour arrêter correctement la connexion.

- Lorsque le caméscope est en mode  et qu'il est connecté à un ordinateur avec le câble USB fourni, il n'est pas possible d'utiliser le caméscope. Déconnecter le câble USB ou la source d'alimentation pendant que ce message apparaît peut entraîner une perte permanente des enregistrements du caméscope. Utilisez la fonction Retirer le périphérique en toute sécurité de l'ordinateur pour terminer la connexion et déconnectez le câble USB avant d'utiliser le caméscope.

Nombre maximal de scénarios déjà atteint

- La galerie contient déjà le nombre maximum de scénarios (98 scénarios créés par l'utilisateur dans la mémoire choisie). Supprimez certains scénarios (☐ 94) ou changez la mémoire d'enregistrement pour les séquences vidéo (☐ 34).

Pas de carte mémoire

- Insérez une carte mémoire compatible dans le caméscope (☐ 33).

Pas de photos

- Il n'y a pas de photos à afficher.





Pas de scènes

- Il n'y a aucune scène dans la mémoire sélectionnée.

Pour enregistrer vidéo sur cette carte, il est recommandé d'utiliser uniquement les modes d'enregistrement XP+/SP/LP

- Il se peut que les séquences vidéo ne soient pas enregistrées correctement sur cette carte mémoire si le mode d'enregistrement est réglé sur MXP ou FXP (☐ 45).

Pour utiliser cette fonction, changer le mode du caméscope de  sur M/CINEMA

- , la bague CUSTOM (☐ 84) et certaines fonctions qui peuvent être affectées aux touches attribuables (☐ 85) ne peuvent pas être utilisées en mode . Pour les utiliser, réglez le commutateur de mode sur **M** (mode ) ou **CINEMA** (mode ).

Pour utiliser la fonction sans fil, insérer la carte Eye-Fi dans le lecteur B

- Peut-être avez-vous inséré la carte Eye-Fi dans la fente de la carte mémoire **A**. Insérez-la dans la fente de la carte mémoire **B**.

Récupération des fichiers de la carte mémoire nécessaire. Changer la position du commutateur LOCK sur la carte mémoire.

- Ce message apparaîtra la prochaine fois que vous mettez le caméscope sous tension si l'alimentation a été coupée accidentellement quand le caméscope était en train d'écrire sur la carte mémoire et que par la suite la position de la languette LOCK a été changée pour empêcher tout effacement accidentel. Changez la position de la languette LOCK.

Sauvegarder les enregistrements régulièrement

- Ce message peut apparaître lorsque vous mettez le caméscope sous tension. Dans le cas d'un dysfonctionnement, il se peut que des enregistrements soient perdus, sauvegardez-les donc régulièrement.

Scène enregistrée avec un autre appareil. Impossible de diviser la scène.

- Les scènes qui n'ont pas été enregistrées avec ce caméscope ne peuvent pas être divisées avec ce caméscope.

Scène enregistrée sur autre périph. Lecture impossible de la scène.

- Les scènes qui n'ont pas été enregistrées avec ce caméscope ne peuvent pas être lues.

Sélectionner le numéro de scène souhaité

- Un certain nombre de scènes ont la même date d'enregistrement, mais des informations de commande de fichier différentes. Cela peut se produire par exemple quand vous éditez des séquences vidéo sur un ordinateur, puis transférez les fichiers sur une carte mémoire connectée à l'ordinateur. Sélectionnez un nombre pour afficher le groupe de scènes correspondant.

Tâche en cours. Ne pas débrancher la source d'alimentation.

- Le caméscope met à jour la mémoire. Attendez que l'opération soit terminée et ne déconnectez pas l'adaptateur secteur compact ni ne retirez pas la batterie d'alimentation.

Trop de photos. Déconnecter le câble USB.

- Déconnectez le câble USB. Essayez d'utiliser un lecteur de carte mémoire ou de diminuer le nombre de photos sur la carte mémoire à moins de 2500 photos (Windows) ou 1000 photos (Mac OS).
- Si une boîte de dialogue apparaît sur l'écran de l'ordinateur, fermez-la. Déconnectez le câble USB et rétablissez la connexion après un certain temps.

Vérifier la carte mémoire

- Impossible d'accéder à la carte mémoire. Vérifiez la carte mémoire et assurez-vous qu'elle est insérée correctement.
- Une erreur s'est produite au niveau de la carte mémoire. Le caméscope ne peut pas enregistrer ou afficher l'image. Essayez de retirer et de réinsérer la carte mémoire, ou d'utiliser une carte mémoire différente.
- Vous avez inséré une carte MultiMedia (MMC) dans le caméscope. Utilisez une carte mémoire recommandée (📖 32).
- Si après la disparition du message, **A/B** apparaît en rouge, réalisez ce qui suit : mettez le caméscope hors tension et retirez puis réinsérez la carte mémoire. Si **A/B** redevient vert, vous pouvez continuer l'enregistrement ou la lecture. Si le problème persiste, sauvegardez vos enregistrements (📖 131) et initialisez la mémoire (📖 36).

Précautions de manipulation

Caméscope

Veillez à respecter les précautions suivantes pour garantir une performance optimale.

- **Sauvegardez vos enregistrements périodiquement.** Veillez à transférer vos enregistrements sur une unité externe comme un ordinateur ou un enregistreur vidéo numérique (📖 128) et sauvegardez-les régulièrement. Cette opération permettra de protéger vos enregistrements importants en cas d'endommagement et de libérer davantage d'espace sur la mémoire. Canon ne peut être tenu responsable d'éventuelles pertes de données.
- Ne portez pas le caméscope en le tenant par l'écran LCD. Faites attention quand vous fermez l'écran LCD. Lorsque vous utilisez la sangle de poignée, empêchez le caméscope de se balancer et de heurter un objet quelconque.
- **Manipulez l'écran tactile avec précaution.** N'appliquez pas une force excessive et, à l'exception du stylet fourni, n'utilisez pas un stylo bille ou un objet similaire pour toucher l'écran tactile. Cela pourrait endommager la surface de l'écran tactile ou la couche sensible à la pression qui se trouve derrière.
- Ne fixez pas de film protecteur sur l'écran tactile. Le fonctionnement de l'écran tactile est basé sur la détection de la pression appliquée, ainsi vous ne serez pas en mesure de faire fonctionner correctement l'écran tactile avec une couche de protection supplémentaire.
- Ne laissez pas le caméscope dans un endroit soumis à des températures élevées (comme dans un voiture garée en plein soleil), ou à une forte humidité.
- N'utilisez pas le caméscope près d'un champ électromagnétique intense tel que près d'un téléviseur, d'un téléviseur à plasma ou d'un téléphone portable.
- Ne dirigez pas l'objectif ou le viseur sur une source de lumière forte. Ne laissez pas le caméscope dirigé vers un sujet lumineux.
- N'utilisez pas et ne rangez pas le caméscope dans un endroit poussiéreux ou sableux. Le caméscope n'est pas étanche – évitez également de l'exposer à l'eau, la boue ou le sel. Si l'un des éléments ci-dessus pénétrait dans le caméscope, il pourrait endommager le caméscope et/ou l'objectif.
- Faites attention à l'émission de chaleur des appareils d'éclairage.
- Ne démontez pas le caméscope. Si le caméscope ne fonctionne pas correctement, consultez un personnel de service qualifié.
- Manipulez le caméscope avec précaution. Ne soumettez pas le caméscope à des chocs ou à des vibrations car cela pourrait l'endommager.
- Quand vous montez le caméscope sur un trépied, assurez-vous que la longueur de la vis de fixation du trépied est inférieure à 6,5 mm. Utiliser d'autres trépieds peut endommager le caméscope.
- **Lors de l'enregistrement de séquences vidéo, essayez d'obtenir des images calmes et stables.** Un mouvement excessif du caméscope pendant la prise de vue et l'utilisation intensive de zooms rapides et de panoramiques peut résulter dans des scènes qui vacillent. Dans des cas extrêmes, la lecture de telles scènes peut entraîner des vertiges induits par les images. Si vous souffrez d'une telle réaction, arrêtez immédiatement la lecture et reposez-vous si nécessaire.
- N'insérez pas le stylet fourni dans la bouche. Si elle est avalée, consultez un médecin immédiatement.

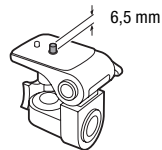

- Manipulez le stylet fourni avec beaucoup de soins et gardez-le hors de la portée des enfants. S'il est manipulé de façon incorrecte, le stylet peut présenter un risque de blessure sévère de l'oeil pouvant même conduire à une perte de la vue.

Stockage longue durée

Si vous n'avez pas l'intention d'utiliser le caméscope pendant une période prolongée, rangez-le dans un endroit sans poussière, avec une faible humidité et une température inférieure à 30 °C.

172

Batterie d'alimentation

DANGER !

Manipulez la batterie avec précaution.

- Tenez-la éloignée du feu (où elle risque d'exploser).
 - N'exposez pas la batterie d'alimentation à des températures supérieures à 60 °C. Ne la laissez pas près d'un appareil de chauffage ou dans une voiture quand il fait chaud.
 - N'essayez pas de la démonter ou de la modifier.
 - Ne la laissez pas tomber ni ne la soumettez à des chocs.
 - Ne la mouillez pas.
- Des prises sales peuvent entraîner un mauvais contact entre la batterie et le caméscope. Essayez les prises avec un chiffon doux.



Stockage longue durée

- Rangez les batteries d'alimentation dans un endroit où la température est inférieure à 30 °C.
- Pour prolonger la durée de vie de la batterie, déchargez-la complètement avant de la ranger.
- Chargez et déchargez complètement toutes vos batteries d'alimentation au moins une fois par an.

Durée restante de la batterie

Quand vous utilisez une batterie d'alimentation qui est compatible avec Intelligent System, si la durée restante de la batterie affichée n'est pas correcte, chargez complètement la batterie. Cependant, il se peut que la durée affichée ne soit pas correcte après un nombre important d'utilisations répétées, si une batterie d'alimentation complètement chargée est laissée inutilisée, ou si une batterie d'alimentation est utilisée pendant une longue période à haute température. Utilisez la durée affichée sur l'écran comme une approximation.

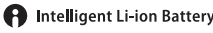
À propos de l'utilisation des batteries d'alimentation non Canon

- Les batteries d'alimentation qui ne sont pas d'origine Canon ne seront pas chargées même si vous les attachez à ce caméscope ou au chargeur de batterie optionnel CG-800E.
- Nous recommandons d'utiliser les batteries d'alimentation d'origine Canon et portant la marque Intelligent System. 
- Si vous attachez au caméscope une batterie d'alimentation qui n'est pas d'origine Canon,  apparaît et la durée restante de la batterie n'est pas affichée.

Carte mémoire

- Nous recommandons de sauvegarder vos enregistrements de la carte mémoire sur votre ordinateur. Les données peuvent être endommagées ou perdues à cause d'un défaut de la carte mémoire ou une exposition à de l'électricité statique. Canon ne peut être tenu responsable pour toute perte ou corruption de données.
- Ne touchez pas, n'exposez pas les bornes à la poussière ou aux saletés.
- N'utilisez pas la carte mémoire dans un endroit sujet à un fort champ magnétique.
- Ne laissez pas la carte mémoire dans un endroit sujet à une forte humidité ou à de hautes températures.
- Ne démontez pas, ne tordez pas, ne laissez pas tomber et ne soumettez pas les cartes mémoire à des chocs et ne les exposez pas non plus à l'eau.
- Vérifiez la direction avant d'insérer la carte mémoire. Ne la forcez pas sous peine d'endommager la carte mémoire ou le caméscope.
- Ne collez pas d'étiquettes ou d'autocollants sur la carte mémoire.
- Les cartes mémoire SD (Secure Digital) ont un commutateur physique qui empêche l'écriture sur la carte de façon que vous puissiez éviter tout effacement accidentel du contenu de la carte. Pour protéger la carte mémoire en écriture, réglez le commutateur sur la position LOCK.

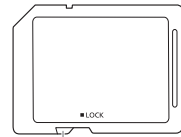

Commutateur LOCK

Batterie au lithium rechargeable intégrée

Le caméscope intègre une batterie au lithium rechargeable permettant de conserver la date, l'heure et les autres réglages. La batterie au lithium intégrée est rechargée quand vous utilisez le caméscope ; cependant, elle se décharge complètement si vous n'utilisez pas votre caméscope pendant environ 3 mois.

Pour recharger la batterie au lithium intégrée : connectez l'adaptateur secteur compact au caméscope et laissez-le connecté pendant 24 heures avec le caméscope hors tension.

Pile bouton au lithium

AVERTISSEMENT !

- La pile utilisée dans cet appareil peut entraîner un danger d'incendie ou de brûlure si elle n'est pas manipulée correctement.
- Ne démontez pas, ne modifiez pas, ne mettez pas dans l'eau et ne chauffez pas au-dessus de 100 °C et n'incinerez pas la pile.
- Remplacez la pile par une pile CR2025 Panasonic, Hitachi Maxell, Sony, FDK ou Duracell 2025. L'utilisation d'autres piles peut entraîner un risque d'incendie ou d'explosion.
- N'insérez pas la pile dans la bouche. Si elle est avalée, consultez un médecin immédiatement. La pile peut se fissurer et son électrolyte peut causer des dommages internes.
- Gardez la pile hors de la portée des enfants.
- Ne rechargez pas, ne court-circuitiez pas ni n'insérez la pile dans la mauvaise direction.
- La pile usée doit être retournée au revendeur pour être mise au rebut en toute sécurité.

- Ne piquez pas la pile avec des ciseaux ou d'autres outils métalliques car cela pourrait causer un court-circuit.
- Essuyez la pile avec un chiffon propre et sec pour assurer un contact correct.

Mise au rebut

Lorsque vous supprimez des séquences vidéo ou initialisez la mémoire, seule la table d'allocation des fichiers change, les données enregistrées ne sont pas effacées physiquement. Si vous souhaitez mettre au rebut ou donner le caméscope ou la carte mémoire à une autre personne, initialisez la mémoire intégrée ou la carte mémoire en utilisant l'option [Initialisation totale] (☐ 36). Remplissez-la avec des enregistrements sans importance et initialisez-la de nouveau en utilisant la même option. Grâce à cette opération, la récupération des enregistrements originaux devient très difficile.

Maintenance/Divers

Nettoyage

Boîtier du caméscope

- Utilisez un chiffon doux et sec pour nettoyer le boîtier du caméscope. N'utilisez jamais des chiffons traités chimiquement ou de solvants volatils tels que des diluants à peinture.

175

Objectif, viseur et capteur AF instantané

- Si la surface de l'objectif ou le capteur Instant AF est sale, la fonction de mise au point automatique ne fonctionnera pas correctement.
- Éliminez la poussière et toute saleté à l'aide d'une brosse soufflante de type non aérosol.
- Utilisez un chiffon doux pour le nettoyage des objectifs et frottez légèrement l'objectif ou le viseur. N'utilisez jamais de serviette en papier.

Écran tactile LCD

- Nettoyez l'écran tactile LCD avec un chiffon de nettoyage optique propre.
- De la condensation d'humidité peut se former sur la surface de l'écran quand la température change brutalement. Essuyez-le avec un chiffon doux et sec.

Condensation

Faire passer brusquement le caméscope d'une pièce chaude à une pièce froide et vice-versa peut entraîner la formation de la condensation à l'intérieur du caméscope. Arrêtez d'utiliser le caméscope si de la condensation a été détectée. Continuer d'utiliser le caméscope peut l'endommager.

La condensation peut se former dans les cas suivants :

- quand le caméscope est déplacé rapidement d'un endroit froid dans un endroit chaud
- quand le caméscope est laissé dans une pièce humide
- quand une pièce froide est chauffée rapidement

Pour éviter la condensation

- N'exposez pas le caméscope à des changements de température soudains ou extrêmes.
- Retirez la carte mémoire et la batterie d'alimentation. Puis, placez le caméscope dans un sac en plastique étanche et laissez-le s'acclimater graduellement aux changements de température avant de le retirer du sac.

Quand de la condensation est détectée

La durée précise pour que l'humidité s'évapore varie en fonction de l'endroit et des conditions atmosphériques. De façon générale, attendez 2 heures avant de recommencer à utiliser le caméscope.

Utilisation du caméscope à l'étranger

Sources d'alimentation électrique

Vous pouvez utiliser l'adaptateur secteur compact pour alimenter le caméscope et pour charger les batteries d'alimentation dans n'importe quel pays avec une alimentation comprise entre 100 et 240 V AC, 50/60 Hz. Consultez un centre de service après-vente Canon pour plus d'informations sur les adaptateurs de fiche pour une utilisation à l'étranger.

176

Lecture sur l'écran d'un téléviseur

Vous pouvez lire vos enregistrements uniquement sur des téléviseurs compatibles avec le système PAL. PAL (ou le standard compatible SECAM) est utilisé dans les régions/pays suivants :

Europe : toute l'Europe et la Russie. **Amériques** : uniquement en Argentine, au Brésil, en Uruguay et dans les territoires français (Guyane française, Guadeloupe, Martinique, etc.). **Asie** : la plupart de l'Asie (sauf le Japon, les Philippines, la Corée du Sud, Taiwan et Myanmar). **Afrique** : toutes l'Afrique et les îles africaines. **Australie/Océanie** : Australie, Nouvelle Zélande, Papoua Nouvelle-Guinée ; la plupart des îles du Pacifique (sauf pour Micronésie, Samoa, Tonga et les territoires des États-Unis comme Guam et Samoa Américain).

Accessoires en option (la disponibilité diffère d'un endroit à l'autre)

Les accessoires en option suivants sont compatibles avec ce caméscope. Les accessoires sont décrits plus en détails aux pages suivantes.



Batterie d'alimentation
BP-808, BP-809(B),
BP-809(S), BP-819, BP-827



Chargeur de batterie
CG-800E

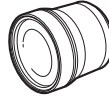

Convertisseur télé
TL-H58

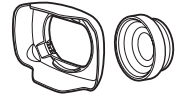

Convertisseur grand
angle WD-H58W

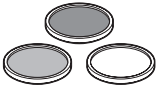

Filtre protecteur 58 mm,
Filtre ND4L 58 mm,
Filtre ND8L 58 mm



Torche vidéo VL-5



Torche vidéo et flash
VFL-2



Microphone sans fil
WM-V1



Microphone Surround
SM-V1



Microphone stéréo
directionnel DM-100

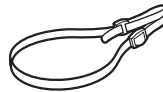

Bandoulière
SS-600/SS-650



Dragonne
WS-20

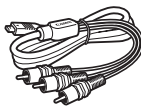

Câble composite
CTC-100



Étui de transport
souple SC-2000

i NOTES

- Les accessoires compatibles avec la griffe porte-accessoire avancée ne peuvent pas être installés sur ce caméscope. Cherchez le logo **Mini ADVANCED SHOE** pour être sûr de la compatibilité de la mini griffe porte-accessoire avancée.

Il est recommandé d'utiliser des accessoires Canon d'origine.

Ce produit est conçu pour atteindre une excellente performance lorsqu'il est utilisé avec des accessoires Canon d'origine. Canon ne peut être tenu responsable de tout dégât causé à ce produit et/ou de tout accident, tel qu'un incendie, provoqués par le mauvais fonctionnement d'accessoires qui ne sont pas des accessoires d'origine Canon (par exemple une fuite et/ou l'explosion d'une batterie d'alimentation). Notez que cette garantie ne s'applique pas aux réparations consécutives à des défaillances d'accessoires qui ne sont pas des accessoires d'origine Canon, même si vous pouvez demander ce type de réparation à vos frais.

178

Batteries d'alimentation

Si vous avez besoin d'une batterie d'alimentation supplémentaire, sélectionnez l'un des modèles suivants : BP-808*, BP-809(B)*, BP-809(S)*, BP-819, ou BP-827.

* Veuillez noter que la forme/couleur de cette batterie n'est pas associée au design extérieur du caméscope.

Quand vous utilisez une batterie d'alimentation qui porte la marque Intelligent System, le caméscope communique avec la batterie et affiche la durée d'utilisation restante (à 1 minute près). Vous pouvez uniquement utiliser et charger ces batteries d'alimentation avec les caméscopes et les chargeurs compatibles avec Intelligent System.

**Chargeur de batterie CG-800E**

Utilisez le chargeur de batterie pour charger les batteries d'alimentation.

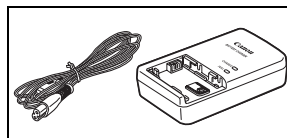
**Durées de charge, d'enregistrement et de lecture**

Les durées de charge données dans le tableau suivant sont approximatives et varient en fonction des conditions de charge et de la charge initiale de la batterie d'alimentation.

Batterie d'alimentation→	BP-808	BP-819	BP-827
Conditions de charge↓	BP-809		
En utilisant le caméscope	150 min.	260 min.	385 min.
En utilisant le chargeur de batterie CG-800E	105 min.	190 min.	260 min.

Les durées d'enregistrement et de lecture données dans les tableaux suivants sont approximatives et varient en fonction du mode d'enregistrement et des conditions de la charge, de l'enregistrement et de la lecture. La durée d'utilisation réelle de la batterie d'alimentation peut diminuer lors d'un enregistrement dans un environnement froid, lors de l'utilisation d'un réglage d'écran plus lumineux, etc.

En utilisant la mémoire intégrée

Batterie d'alimentation	Mode d'enregistrement	Enregistrement (maximum)		Enregistrement (typique)*		Lecture
		Écran LCD	Viseur	Écran LCD	Viseur	Écran LCD
BP-808 BP-809	MXP	110 min.	120 min.	65 min.	70 min.	150 min.
	FXP	110 min.	120 min.	65 min.	70 min.	155 min.
	XP+	115 min.	125 min.	65 min.	75 min.	155 min.
	SP	115 min.	125 min.	70 min.	75 min.	155 min.
	LP	115 min.	125 min.	70 min.	75 min.	155 min.
BP-819	MXP	225 min.	240 min.	140 min.	150 min.	310 min.
	FXP	230 min.	245 min.	145 min.	155 min.	315 min.
	XP+	235 min.	255 min.	150 min.	160 min.	320 min.
	SP	240 min.	255 min.	150 min.	160 min.	320 min.
	LP	240 min.	255 min.	150 min.	160 min.	320 min.
BP-827	MXP	345 min.	370 min.	210 min.	225 min.	470 min.
	FXP	345 min.	370 min.	215 min.	230 min.	475 min.
	XP+	360 min.	385 min.	220 min.	235 min.	485 min.
	SP	360 min.	390 min.	220 min.	235 min.	490 min.
	LP	360 min.	390 min.	220 min.	235 min.	490 min.

179

En utilisant une carte mémoire

Batterie d'alimentation	Mode d'enregistrement	Enregistrement (maximum)		Enregistrement (typique)*		Lecture
		Écran LCD	Viseur	Écran LCD	Viseur	Écran LCD
BP-808 BP-809	MXP	110 min.	120 min.	65 min.	70 min.	150 min.
	FXP	110 min.	120 min.	65 min.	70 min.	150 min.
	XP+	115 min.	125 min.	70 min.	75 min.	155 min.
	SP	115 min.	125 min.	70 min.	75 min.	155 min.
	LP	115 min.	125 min.	70 min.	75 min.	155 min.
BP-819	MXP	225 min.	245 min.	145 min.	155 min.	310 min.
	FXP	230 min.	245 min.	145 min.	155 min.	310 min.
	XP+	240 min.	255 min.	150 min.	160 min.	320 min.
	SP	240 min.	260 min.	150 min.	165 min.	320 min.
	LP	240 min.	260 min.	150 min.	165 min.	320 min.
BP-827	MXP	345 min.	370 min.	210 min.	225 min.	465 min.
	FXP	350 min.	375 min.	215 min.	230 min.	475 min.
	XP+	360 min.	390 min.	220 min.	235 min.	485 min.
	SP	365 min.	390 min.	220 min.	240 min.	485 min.
	LP	365 min.	390 min.	220 min.	240 min.	485 min.

* Durée d'enregistrement approximative avec des opérations répétées telles que la mise en marche/arrêt, l'utilisation du zoom et la mise en/hors service.

Convertisseur télé TL-H58

Ce convertisseur télé augmente la distance focale de l'objectif du caméscope d'un facteur de 1,5.

- Le convertisseur télé ne peut pas être utilisé en même temps que le pare-soleil avec cache objectif fourni.
- Le stabilisateur d'image n'est pas aussi efficace quand le convertisseur télé est installé sur le caméscope.
- La distance focale minimum en position téléobjectif maximale avec le convertisseur télé est de 1,3 m.

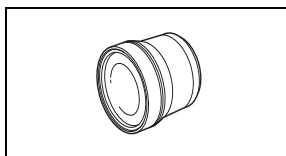

Convertisseur grand angle WD-H58W

Ce convertisseur grand angle réduit la distance focale d'un facteur de 0,8, vous permettant d'obtenir une perspective large pour les prises de vues intérieures ou les vues panoramiques.

- Le convertisseur grand angle ne peut pas être utilisé en même temps que le pare-soleil avec cache objectif fourni.

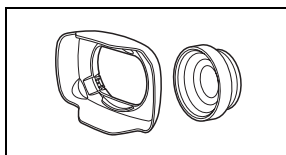

Filtre protecteur 58 mm, Filtre ND4L 58 mm, Filtre ND8L 58 mm

Le filtre de densité neutre et le filtre protecteur MC vous aident à contrôler les conditions d'éclairage difficiles.

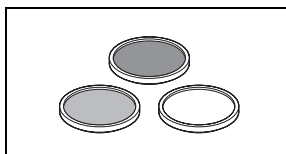

Torche vidéo VL-5

Cette torche vidéo vous permet d'enregistrer avec des couleurs lumineuses même dans les endroits sombres. Elle se fixe sur la mini griffe porte-accessoire avancée du caméscope pour une utilisation sans câble.

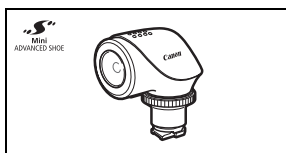

Torche vidéo et flash VFL-2

Cette torche vidéo et flash vous permet d'enregistrer des photos et des séquences vidéo même la nuit ou dans des endroits sombres. Elle se fixe sur la mini griffe porte-accessoire avancée du caméscope pour une utilisation sans câble.

- La torche VFL-2 ne peut pas être utilisée comme flash avec ce caméscope.

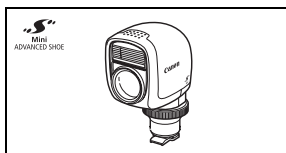

Microphone sans fil WM-V1

Permet d'enregistrer un son fidèle et riche même lors des prises de vue de sujets distants. L'émetteur est muni d'une attache pour vêtement et le récepteur peut être attaché à la sangle de poignée du caméscope.

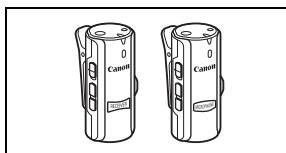

Microphone Surround SM-V1

Utilisez le son Surround 5.1 pour ajouter un effet de présence à vos films. Vous pouvez relier le son Surround à la position du zoom ou utiliser le microphone comme micro-canon directionnel accentué (monophonique).

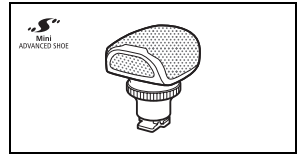

Microphone stéréo directionnel DM-100

Ce microphone super directionnel de très grande sensibilité se fixe sur la mini griffe porte-accessoire avancée. Il peut être utilisé comme microphone directionnel (monaural) ou comme microphone stéréo.

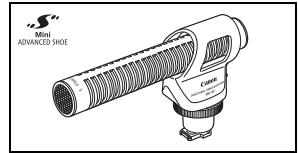

Étui de transport souple SC-2000

Un sac pour caméscope pratique avec des compartiments matelassés et beaucoup d'espace pour les accessoires.



Cette marque identifie un accessoire vidéo Canon garanti d'origine. Quand vous utilisez un équipement vidéo Canon, nous vous recommandons d'utiliser des accessoires de marque Canon ou des produits portant la même marque.



Caractéristiques

LEGRIA HF G25

◆ – Les valeurs données sont des chiffres approximatifs.

182

Systeme

- **Systeme d'enregistrement**

Séquences vidéo : AVCHD Compression vidéo : MPEG-4 AVC/H.264 ;

Compression audio Dolby Digital 2ch ; Dolby Digital 5.1ch*

* Uniquement lors de l'utilisation du microphone Surround optionnel SM-V1.

Photos : DCF (Design rule for Camera File system), compatible avec Exif* Ver. 2.2

Compression d'image : JPEG (super fin, fin, normal) JPEG

* Ce caméscope prend en charge le format Exif 2.2 (aussi appelé "Exif Print"). Exif Print est un standard permettant d'améliorer les communications entre les caméscopes et les imprimantes. En effectuant une connexion à une imprimante compatible avec Exif Print, les données d'image du caméscope au moment de la prise de vue sont utilisées et optimisées, permettant une impression de grande qualité.

- **Configuration du signal vidéo**

1080/50i*

* Les enregistrements réalisés avec la vitesse séquentielle [PF25] sont convertis et enregistrés sur la carte mémoire en 50i.

- **Support d'enregistrement**

- Mémoire intégrée : 32 Go

- Carte mémoire SD, SDHC (SD High Capacity) ou SDXC (SD eXtended Capacity) (non comprise)

- **Durée d'enregistrement maximum** ◆

Mémoire intégrée de 32 Go :

Mode **MXP** : 2 hr. 55 min. Mode **FXP** : 4 hr. 10 min. Mode **XP+** : 5 hr. 45 min.

Mode **SP** : 9 hr. 35 min. Mode **LP** : 12 hr. 15 min.

Carte mémoire de 8 Go en vente dans le commerce :

Mode **MXP** : 40 min. Mode **FXP** : 1 hr. Mode **XP+** : 1 hr. 25 min.

Mode **SP** : 2 hr. 20 min. Mode **LP** : 3 hr.

- **Capteur d'image**

CMOS type 1/3, 2 370 000 pixels ◆

Nombre de pixels effectifs : 2 070 000 pixels ◆

- **Écran tactile LCD**

8,8 cm (3,5 pouces), écran large, TFT couleur, 922.000 points ◆, couverture de 100 %, fonctionnement tactile

- **Visueur**

0,61 cm (0,24 pouces), écran large, couleur, équivalent à 260.000 points ◆, couverture de 100 %

- **Microphone** : Microphone stéréo électret à capacité

- **Objectif**

f=4,25-42,5 mm, F/1,8-2,8, zoom optique 10x, ouverture iris

Équivalent 35 mm : 30,4 – 304 mm ◆

- **Configuration de l'objectif** : 12 éléments en 10 groupes (2 éléments asphériques double face)
- **Système AF**
Mise au point automatique (TTL + capteur de distance externe lorsque réglé sur [Instant AF] ou [AF moyen]), mise au point manuelle
- **Diamètre de filtre** : 58 mm
- **Distance minimum de mise au point**
60 cm ; 2 cm à la position grand angle maximale
- **Balance des blancs**
Réglages de balance des blancs automatique, balance des blancs personnalisée (2 réglages), température de couleur définie par l'utilisateur et balances des blancs préréglées : Lumière du jour, Ombre, Nuageux, Lumière fluorescente, Lumière fluorescente H, Lumière tungstène
- **Éclairage minimal**
0,1 lx (programme d'enregistrement [Basse lumière], vitesse d'obturation à 1/2è)
1,0 lx (programme d'enregistrement [Prog. expos. auto], vitesse d'obturation lente automatique [On], vitesse d'obturation à 1/25)
- **Éclairement recommandé** : plus de 100 lx
- **Stabilisation d'image** : stabilisateur d'image par décalage optique
- **Taille des enregistrements vidéo**
Mode **MPX**, **FXP** : 1920 x 1080 pixels ; mode **XP+**, **SP**, **LP** : 1440 x 1080 pixels
- **Tailles des photos** : 1920 x 1080 pixels

Prises

- **Prise AV OUT/**
Mini-prise de Ø 3,5 mm ; sortie uniquement (prise à double usage également utilisée pour la sortie du casque d'écoute stéréo)
Vidéo : 1 Vc-c / 75 Ω asymétrique
Audio : -10 dBV (47 kΩ en charge) / 3 kΩ ou moins
- **Prise USB** : mini-B, USB 2.0 (Hi-Speed USB) ; sortie uniquement
- **Prise COMPONENT OUT (prise mini-D propriétaire)**
Signal de luminance (Y) : 1 Vc-c / 75 Ω ; Signal de chrominance (P_B/P_R) : ±350 mV / 75 Ω
Compatible 1080i (D3) ; sortie uniquement
- **Prise HDMI OUT**
Mini connecteur HDMI, sortie uniquement, compatible avec HDMI-CEC et x.v.Color
- **Prise MIC**
Mini-prise stéréo Ø 3,5 mm (asymétrique)
Sensibilité :
Pour l'entrée du microphone : -65 dBV (volume automatique, pleine échelle -12 dB) / 5 kΩ
Pour l'entrée de ligne: -30 dBV (volume automatique, pleine échelle -12 dB) / 5 kΩ
Atténuateur de microphone : 20 dB

Alimentation/Autres

- Alimentation (nominale)
7,4 V CC (batterie), 8,4 V CC (adaptateur secteur compact)
- Consommation électrique ♦ :
3,1 W (mode FXP, AF en service, luminosité normale de l'écran LCD)
2,9 W (mode FXP, AF en service, viseur)
- Températures de fonctionnement ♦ : 0 – 40 °C
- Dimensions ♦ [L x H x P] (sangle de poignée non incluse)
Caméscope uniquement : 77 x 78 x 161 mm
Caméscope avec parasoleil attaché : 95 x 82 x 210 mm
- Poids ♦ (caméscope avec la sangle de poignée et le parasoleil attachés) : 575 g

Adaptateur secteur compact CA-570

- Alimentation : 100 – 240 V CA, 50/60 Hz
- Sortie nominale / consommation : 8,4 V CC, 1,5 A / 29 VA (100 V) – 39 VA (240 V)
- Températures de fonctionnement ♦ : 0 – 40 °C
- Dimensions ♦ : 52 x 29 x 90 mm
- Poids ♦ : 135 g

Batterie d'alimentation BP-808

- Type de batterie
Batterie rechargeable au ions de lithium, compatible avec Intelligent System
- Tension nominale : 7,4 V CC
- Températures de fonctionnement ♦ : 0 – 40 °C
- Capacité de la batterie : 890 mAh (typique) ; 6,3 Wh / 850 mAh (minimum)
- Dimensions ♦ : 30,7 x 23,3 x 40,2 mm
- Poids ♦ : 46 g

À propos des fichiers musicaux

Les spécifications des fichiers musicaux compatibles avec le caméscope sont les suivantes.

Codage audio : PCM linéaire

Échantillonnage audio : 48 kHz, 16 bits, 2 canaux

Longueur minimum : 1 seconde

Type de fichier : WAV

Les données musicales sont sauvegardées dans la mémoire dans les dossiers suivants. Des plages musicales d'exemple peuvent être trouvées dans le dossier "MUSIC" du CD-ROM LEGRIA.

Sur la mémoire intégrée :

\\CANON\\MY_MUSIC\\MUSIC_01.WAV à MUSIC_99.WAV

Sur la carte mémoire :

\\CANON\\PRIVATE\\MY_MUSIC\\MUSIC_01.WAV à MUSIC_99.WAV

À propos des fichiers d'images pour la fonction de mélange d'images

Les fichiers d'images sont sauvegardés dans la mémoire dans les dossiers suivants. Des exemples de cadres de mélange d'images peuvent être trouvés dans le dossier "MY_PICT" du CD-ROM LEGRIA fourni.

Sur la mémoire intégrée :

\\CANON\\MY_PICT\\MIX_01.JPG à MIX_99.JPG

Sur la carte mémoire :

\\CANON\\PRIVATE\\MY_PICT\\MIX_01.JPG à MIX_99.JPG

A

À l'étranger, utilisation du caméscope	176
Anti-vent auto	71
Atténuateur de microphone	147
Av (programme d'enregistrement)	57

B

Bague CUSTOM	84
Bague de mise au point	47
Balance des blancs	62
Barres de couleur	78
Basse lumière (programme d'enregistrement)	64
Batterie d'alimentation	
Charge	19
Indicateur de charge restante	158
Informations sur la batterie	153
Batterie de sauvegarde intégrée	173
Bip	152

C

Capteur de télécommande	24
Capture de photos/scènes d'instantané vidéo à partir d'une séquence vidéo	97
Carte Eye-Fi	140
Carte mémoire	32, 173
Casque d'écoute	73
Code de données	82, 147
Commutateur de mode	27
Commutateur de protecteur d'objectif	37
Compensation de l'exposition	60
Condensation	175
Connexions à des appareils extérieurs	119
Conversion HD en SD	137, 139
Convertisseur télé numérique	54
Copie des enregistrements sur une carte mémoire	128
Correction du contre-jour	61
Coucher de soleil (programme d'enregistrement)	64
Créateur de scénario	99

D

Date et heure	30
Décoration	104
Défilement 3D	90
Démarrage rapide (Quick Start)	44
Dépannage	159
Détection de visages	50

Diaporama	125
Directivité du microphone	70
Division de scènes	95
Double enregistrement	35
Durée d'enregistrement	45

E

Économie d'énergie (mode éco)	41, 43
Écran tactile LCD	22, 26
Édition de scénarios	115
Effacement	
Photos	125
Séquences vidéo	92
Effets d'image	66
Égalisateur audio	71
Enregistrement	
Photos	38, 42
Séquences vidéo	38, 42, 102
Enregistrement à balayage inversé	149
Entrée audio externe	72, 113
Exposition manuelle	59

F

Feu d'artifice (programme d'enregistrement)	65
Filtre ND	146
Filtres de cinéma	102
Fondus	83
Frise chronologique	96

G

Galerie	91, 108
Gradateur d'écran LCD	152
Grand angle	52

H

Hautes lumières (Highlight AE)	61
HDMI-CEC	153

I

Icônes sur l'écran	155
Initialisation de la mémoire	36
Instantané vidéo	80
Intelligent IS	39

L	
Langue	31
Lecture	
Photos	123
Séquences vidéo	87, 108
Limite AGC (gain automatique)	56

M	
Maintenance	175
Marqueurs	146
Melange d'images	106
Menu FUNC.	28, 142
Menus de configuration	29, 145
Messages d'erreur	165
Microphone extérieur	75
Mini griffe porte accessoire avancée	74
Mise au point manuelle	47
Mise hors service du bip sonore	152
Mixage audio	72
Mode AUTO	38
Mode CINEMA	102
Mode d'enregistrement	45
Mode M (manuel)	42
Moniteur de contours	79
Moniteur waveform	79
Musique de fond	112

N	
Neige (programme d'enregistrement)	64
Niveau d'enregistrement audio	69
Notation des scènes	39, 110
Numéro de série	17
Numérotation de fichiers	149

O	
Ouverture (nombre f)	57, 59

P	
P (programme d'enregistrement)	57
Panneau Éditer	28, 143
Pare-soleil	21
Plage (programme d'enregistrement)	64
Portrait (programme d'enregistrement)	64
Powered IS	55
Préenregistrement	81
Préréglage de la mise au point	48
Prise AV OUT/Ⓜ	73, 118, 120
Prise COMPONENT OUT	118, 120
Prise HDMI OUT	118, 119

Prise MIC	76, 113
Prise USB	118, 121, 135
Programmes d'enregistrement	57, 59, 64

R	
Rapport d'aspect d'un téléviseur connecté (format TV)	147
Réglages audio	68
Réglages du menu, sauvegarde et chargement	86
Réinitialisation de tous les réglages du caméscope	162
Relais d'enregistrement	34
Relèvement	48
Retardateur	67

S	
Sauvegarde des enregistrements	
Enregistreurs vidéo extérieurs	135
Transfert vers un ordinateur	131
Scène de nuit (programme d'enregistrement)	64
Sélection de l'affichage sur l'écran	82
Sélection de l'écran d'index	91
Sélection de la mémoire	
pour l'enregistrement	34
pour la lecture	91
Sélection scène audio	68
Signal de référence audio	78
Smart AUTO	39
Sport (programme d'enregistrement)	64
Spot (programme d'enregistrement)	65
Stabilisateur d'image	55

T	
Télécommande sans fil	18, 24
Téléobjectif	52
Touch & Track	51
Touch AE	60
Touch AF	47
Touche CUSTOM	84
Touches attribuables	85
Transfert des enregistrements sur le Web	137
Trépied	25, 171
Tv (programme d'enregistrement)	57

U	
Utilisation d'un lecteur audio extérieur pour la musique de fond	113
Utilisation de l'écran tactile	26

V

Vérification des enregistrements	42
Viseur	21
Vitesse d'obturation	57, 59
Vitesse d'obturation lente automatique	146
Vitesse séquentielle	46
Volume	88

Z

Zébrures	60
Zone horaire/Heure d'été	31
Zoom	52
Commande de zoom adouci	54
Vitesse du zoom	52
Zoom numérique	146

-
- Pour toute assistance concernant le logiciel de PIXELA fourni, veuillez appeler le support technique PIXELA (reportez-vous au dos de la couverture du Guide de démarrage du logiciel de PIXELA).



CANON Europa N.V.

Bovenkerkerweg 59, 1185 XB Amstelveen, The Netherlands www.canon-europa.com

BELGIQUE www.canon.be
Canon Belgium NV/SA
Berkenlaan 3, 1831 Diegem (Machelen)
☎ (02) 722 0411

DEUTSCHLAND www.canon.de
Canon Deutschland GmbH
Europark Fichtenhain A10, D-47807 Krefeld
Canon Helpdesk:
☎ 069 29993680

FRANCE www.canon.fr
Canon France SAS, Canon Communication & Image
17, Quai du Président Paul Doumer, 92414
Courbevoie CEDEX
☎ (01) 41 30 15 15

ITALIA www.canon.it
Canon Italia SpA, Consumer Imaging Marketing
Via Milano 8, San Donato Milanese, 20097 Milano
☎ (02) 824 81
☎ (02) 824 84 600
Supporto Clienti: 848 800 519
www.canon.it/Support/

LUXEMBOURG www.canon.lu
Canon Luxembourg SA
Rue des joncs, 21, L-1818 Howald
☎ (352) 48 47 961

ÖSTERREICH www.canon.at
Canon Austria GmbH
Oberlaaer Straße 233
A-1100 Wien
Canon Helpdesk:
☎ 0810 0810 09 (zum Ortstarif)

SUISSE/SCHWEIZ www.canon.ch
Canon (Schweiz) AG
Industriestrasse 12
CH-8305 Dietlikon
Canon Helpdesk:
☎ 0848 833 838

КАЗАХСТАН www.canon.kz
Представительство Canon CEE GmbH в Алматы
пр. Аль Фараби 5, БЦ "Нурлы тау",
блок секция 1 «А», комната № 503,
050059 Алматы
☎ +7 (7272) 77 77 95
☎ +7 (7272) 77 77 95 / добавочный 102

РОССИЯ www.canon.ru
ООО "Канон Ру" в Москве
109028, Москва, Серебряническая наб, 29, этаж 8
Бизнес-центр "Серебряный Город"
☎ +7 (495) 2585600
☎ +7 (495) 2585601
✉ info@canon.ru

ООО "Канон Ру" в Санкт-Петербурге
191186, Санкт-Петербург, Волынский
переулок, 3А, литер А, Бизнес-центр
"Северная Столица"
☎ +7 (812) 4495500
☎ +7 (812) 4495511
✉ spb.info@canon.ru

УКРАЇНА www.canon.com.ua
Представництво Canon CEE GmbH в Києві
вул. Мечникова, 2 (Літера А), 20 поверх,
01023 Київ
☎ +380 (44) 4902595
☎ +380 (44) 4902598
✉ post@canon.ua