

Canon

PUB. DIF-0070-000B

Caméscope numérique
Manuel d'instruction

LEGRIA
FS36

LEGRIA
FS37

LEGRIA
FS305

LEGRIA
FS306

LEGRIA
FS307



PAL



PictBridge

Consignes relatives à l'utilisation

AVERTISSEMENT !



AFIN D'ÉVITER TOUT RISQUE D'ÉLECTROCUTION, NE PAS ENLEVER LE COUVERCLE (NI LE DOS). CET APPAREIL NE CONTIENT PAS DE PIÈCES RÉPARABLES PAR L'UTILISATEUR. POUR TOUTE RÉPARATION, S'ADRESSER À UNE PERSONNE QUALIFIÉE.

AVERTISSEMENT !



POUR RÉDUIRE LES RISQUES D'INCENDIE OU DE CHOC ÉLECTRIQUE, NE PAS EXPOSER CET APPAREIL À LA PLUIE NI À L'HUMIDITÉ.

ATTENTION :

POUR RÉDUIRE LES RISQUES DE CHOC ÉLECTRIQUE, AINSI QUE LA PRODUCTION DE PARASITES, UTILISER UNIQUEMENT LES ACCESSOIRES RECOMMANDÉS.

ATTENTION :

DÉCONNECTEZ LA PRISE SECTEUR DE LA PRISE D'ALIMENTATION QUAND L'APPAREIL N'EST PAS UTILISÉ.

AVERTISSEMENT !

Pour éviter tout risque de choc électrique, ne pas exposer ce produit aux écoulements ni aux aspersion d'eau.

La fiche d'alimentation est utilisée pour mettre l'appareil hors tension. La fiche d'alimentation doit rester accessible afin de permettre sa déconnexion rapide en cas d'accident.

Lors de l'utilisation de l'adaptateur secteur compact, ne l'enveloppez ni ne le recouvrez d'un morceau de tissu, et ne le placez pas dans un endroit étroit et confiné. La chaleur pourrait s'accumuler, le boîtier en plastique se déformer et cela pourrait entraîner une électrocution ou un incendie.

La plaque d'identification CA-570 est située sur le dessous de l'appareil.



L'utilisation de n'importe quel autre appareil que l'adaptateur secteur compact CA-570 peut endommager le caméscope.

Union européenne (et Espace économique européen) uniquement.



Ces symboles indiquent que ce produit ne doit pas être mis au rebut avec les ordures ménagères, comme le spécifient la Directive européenne DEEE (2002/96/EC), la Directive européenne relative à l'élimination des piles et des accumulateurs usagés (2006/66/EC) et les lois en vigueur dans votre pays, appliquant ces directives.

■
Ce produit doit être confié à un point de collecte désigné, par exemple, chaque fois que vous achetez un produit similaire neuf, ou à un point de collecte agréé pour le recyclage équipements électriques ou électroniques (EEE) et des piles et accumulateurs. Le traitement inapproprié de ce type de déchet risque d'avoir des répercussions sur l'environnement et la santé humaine, du fait de la présence de substances potentiellement dangereuses généralement associées aux équipements électriques ou électroniques. Votre coopération envers la mise au rebut correcte de ce produit contribuera à l'utilisation efficace des ressources naturelles.

Pour de plus amples informations sur le recyclage de ce produit, veuillez contacter vos services municipaux, votre éco-organisme ou les autorités locales. Vous pouvez également vous rendre sur le site www.canon-europe.com/environment.

(Espace économique européen : Norvège, Islande et Liechtenstein)

Faites connaissance avec le caméscope

Qu'est-ce qui rend si spécial l'enregistrement sur une mémoire flash?

Vos séquences vidéo et photos sont enregistrés sur la mémoire intégrée (**FS37** / **FS36** uniquement) ou sur une carte mémoire (carte SD ou SDHC). Enregistrer sur une mémoire flash signifie qu'il n'y a pas de pièces en mouvement dans le module d'enregistrement du caméscope. Pour vous, cela signifie un caméscope plus petit, plus léger et plus rapide.



Autres caractéristiques du caméscope

Que vous utilisiez un caméscope pour la première fois ou que vous soyez très expérimenté, ce caméscope vous offre beaucoup de fonctions faciles à utiliser. Voici juste quelques exemples de toutes les fonctions qui peuvent enrichir votre expérience de prise de vue.

- Double prise de vue (□ 22) : Avec la double prise de vue (mode ) , l'enregistrement se résume à appuyer sur une simple touche et à utiliser le zoom. Le caméscope se charge du reste !
- Stabilisation de l'image (□ 86) : Dynamique IS compense le bougé du caméscope lors de l'enregistrement vidéo tout en marchant. Ceci vous donne plus de liberté et de mobilité pour enregistrer des séquences vidéo.
- Programmes d'enregistrement de scène spéciale (□ 43) : Lors que vous enregistrez dans diverses situations, telles que sur une plage, le caméscope sélectionne automatiquement les réglages optimaux pour cette situation.
- Fonction de pré-enregistrement (□ 48) : Le caméscope enregistre les 3 secondes qui précèdent le moment où vous avez démarré la prise de vue, assurant que vous vous n'ratiez pas un moment exceptionnel.
- Instantané vidéo (□ 46) : Créez un montage de scènes et ajoutez même de la musique pour le reproduire.

Table des matières

Introduction

- 4 Faites connaissance avec le caméscope
- 9 À propos de ce manuel
- 11 Aperçu**
- 11 Accessoires fournis et CD-ROM
- 12 Guide des composants
- 14 Affichages sur l'écran

Préparatifs

- 17 Démarrage**
- 17 Charge de la batterie d'alimentation
- 19 Préparation des accessoires
- 21 Ajustement de la position et de la luminosité de l'écran LCD
- 22 Opérations de base du caméscope**
- 22 Modes de fonctionnement
- 23 Joystick et guide du joystick
- 24 Utilisation des menus
- 26 Premiers réglages**
- 26 Réglage de la date et de l'heure
- 26 Changement de la langue
- 27 Changement des fuseaux horaires
- 28 Utilisation d'une carte mémoire**
- 28 Cartes mémoires compatibles et pouvant être utilisés avec le caméscope
- 28 Insertion et retrait d'une carte mémoire
- 29 **FS37 / FS36** Sélection de la mémoire pour les enregistrements
- 29 Initialisation de la mémoire intégrée (**FS37 / FS36** uniquement) ou de la carte mémoire

Vidéo

31 Enregistrement de base

- 31 Prise de vidéo
- 32 Sélection de la qualité vidéo (Mode d'enregistrement)
- 33 Utilisation du zoom : zoom optique, avancé et numérique
- 34 Fonction Quick Start (démarrage rapide)

35 Lecture de base

- 35 Lecture de la vidéo
- 37 Sélection de l'enregistrement à reproduire
- 38 Sélection d'enregistrements par date d'enregistrement
- 39 Sélection du point de début de la lecture à partir de la frise chronologique de la séquence vidéo
- 40 Présélection des enregistrements à partir de l'écran d'index
- 41 Effacement de scènes

43 Fonctions avancées

- 43 Programmes d'enregistrement de scène spéciale
- 44 Commande de la vitesse d'obturation et autres fonctions lors de la prise de vue
- 46 Mini torche vidéo
- 46 Instantané vidéo
- 48 Fonction de pré-enregistrement
- 49 Retardateur
- 49 Correction de contre-jour automatique et réglage manuel de l'exposition
- 50 Mise au point manuelle
- 51 Balance des blancs
- 52 Effets d'image
- 53 Effets numériques
- 54 Affichage sur l'écran et code de données

55 Opérations relatives au montage et aux scènes

- 55 Division de scènes
- 56 Édition d'un montage : ajout, suppression et déplacement de scènes d'un montage
- 57 **FS37** / **FS36** Copie de scènes

Photos

- 59 Enregistrement de base**
 - 59 Prise de photos
 - 60 Sélection de la taille et de la qualité des photos
 - 61 Effacement d'une photo juste après son enregistrement
- 61 Lecture de base**
 - 61 Affichage de photos
 - 64 Agrandissement des photos durant la lecture
 - 64 Effacement des photos
- 65 Fonctions additionnelles**
 - 65 Affichage de l'histogramme
 - 66 Protection des photos
 - 66 **FS37** / **FS36** Copie de photos
 - 68 Autres fonctions utilisables lors d'une prise de vues
- 68 Impression de photos**
 - 68 Impression de photos
 - 70 Sélection des paramètres d'impression
 - 71 Ordres d'impression

Connexions extérieures

- 74 Prises sur le caméscope**
 - 74 Schémas de connexion
- 75 Lecture sur l'écran d'un téléviseur**
- 76 Sauvegarde de vos enregistrements**
 - 76 Sauvegarde de vos enregistrements sur un ordinateur
 - 77 Création de disques DVD et de DVD Photo
 - 80 Ordres de transfert
 - 81 Copie de vos enregistrements sur un enregistreur vidéo extérieur
 - 81 Transfert des photos vers un ordinateur

Informations additionnelles

84 Appendice : listes des options de menu

84 Menu FUNC.

86 Menus de configuration

94 En cas de problème

94 Dépannage

99 Liste des messages

107 À faire et à ne pas faire

107 Précautions de manipulation

110 Maintenance/Divers

111 Utilisation du caméscope à l'étranger

112 Fichiers musicaux

113 Informations générales

113 Schéma fonctionnel

114 Accessoires en option

117 Caractéristiques

120 Index



À propos de ce manuel

Merci d'avoir acheté le Canon LEGRIA FS37/FS36/FS307/FS306/FS305*. Veuillez lire ce manuel attentivement avant d'utiliser le caméscope et le conserver à titre de référence future. Si votre caméscope ne fonctionne pas correctement, reportez-vous à la section *Dépannage* (☐ 94).

* La disponibilité diffère d'un endroit à l'autre.

Conventions utilisées dans ce manuel

- **!** IMPORTANT : précautions relatives à l'utilisation du caméscope.
- **i** NOTES : rubriques additionnelles qui complètent les procédures de fonctionnement de base.
- **✓** À VERIFIER : restrictions ou exigences concernant la fonction décrite.
- **☐** : numéro de la page de référence dans ce manuel.

Pour réaliser certaines opérations, vous devrez aussi vous reporter au manuel d'instructions du graveur DVD optionnel DW-100. Ceci sera indiqué par l'icône **DW-100** et le nom du chapitre ou de la section correspondant.

- **FS37** : texte qui s'applique uniquement au modèle indiqué par l'icône.
- Les termes suivants sont utilisés dans ce manuel :
Quand il n'est pas spécifié "carte mémoire" ou "mémoire intégrée", le terme "mémoire" fait référence aux deux (**FS37** / **FS36** uniquement).
"Scene" fait référence à une séquence vidéo unique à partir du moment où vous avez appuyé sur la touche **Marche/Arrêt** pour démarrer l'enregistrement jusqu'à ce que vous appuyiez de nouveau sur la touche pour mettre l'enregistrement en pause.
Les mots "Photo" et "image fixe" sont utilisés de façon interchangeable et ont la même signification.
- Les photos présentées dans ce manuel sont des exemples de photos pris avec un appareil fixe. Sauf indication contraire, les illustrations et les icônes de menu se réfèrent au **FS37**.

Les noms des touches et des commutateurs autres que le joystick sont indiqués dans un "bouton". Par exemple **[FUNC.]**.



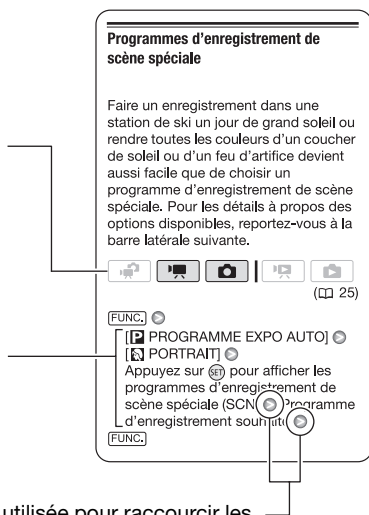

Les crochets [] se réfèrent à des options de menu telles qu'elles sont affichées à l'écran. Dans les tableaux de ce manuel, la valeur par défaut est indiquée en caractères gras. Par exemple **[ON]**, **[OFF]**.

Dans ce manuel, la flèche  est utilisée pour raccourcir les sélections de menu. Pour en savoir plus, reportez-vous à *Utilisation des menus* (□ 24).

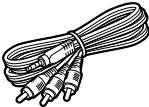
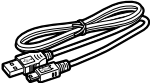

Accessoires fournis et CD-ROM

Les accessoires suivants sont fournis avec les caméscope.

<p>Adaptateur secteur compact CA-570 (incluant le cordon d'alimentation)</p> 	<p>Batterie d'alimentation BP-808</p> 	<p>Câble vidéo stéréo STV-250N</p>  <p>Fiches Jaune • Rouge • Blanche</p>	<p>Câble USB IFC-300PCU</p> 
<p>Guide rapide</p> 			

Les CD-ROM et les logiciels suivants sont fournis avec le caméscope.

- CD-ROM **PIXELA Application - Disc 1 (Disque 1 de l'application PIXELA)*** et Guide d'installation 'PIXELA Applications'
 - ImageMixer 3 SE Transfer Utility (Utilitaire de transfert ImageMixer 3 SE) - Pour sauvegarder et transférer des séquences vidéo.
 - Music Transfer Utility (Utilitaire de transfert de musique) - Pour transférer des fichiers musicaux pouvant être utilisés lors de la lecture sur le caméscope à une carte mémoire raccordée à un ordinateur.
- CD-ROM **PIXELA Application - Disc 2 (Disque 2 de l'application PIXELA)***
 - ImageMixer 3 SE Video Tools (Outils vidéo ImageMixer 3 SE) - Pour organiser, monter et reproduire les séquences vidéo.
- CD-ROM **Manuel d'instruction/Données musicales** - Contient la version complète du manuel d'instructions du caméscope (version électronique en fichier PDF) et les fichiers musicaux qui peuvent être utilisés comme musique de fond pendant la lecture. Ce CD-ROM ne peut pas être lu sur un lecteur de CD. Les fichiers musicaux contenus sur ce CD-ROM sont destinés à un usage exclusif avec les applications PIXELA, Music Transfer Utility et ImageMixer 3 SE Video Tools fournies. Pour en savoir plus, reportez-vous au 'Guide du logiciel Music Transfer Utility' et au 'Guide du logiciel ImageMixer 3 SE' sur le CD-ROM **PIXELA Application - Disc 1**.

* Le CD-ROM contient le manuel d'instruction du logiciel (version électronique sur fichier PDF).

Guide des composants

Vue latérale gauche

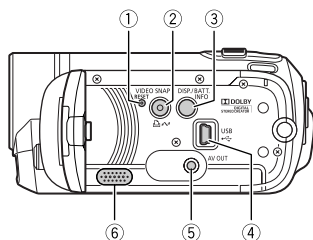

- ① Bouton RESET (☞ 97)
- ② Touche VIDEO SNAP (instantané vidéo) (☞ 46)/Touche  (impression/partage) (☞ 69)
- ③ Touche DISP. (affichage sur l'écran) (☞ 54, 65)/Touche BATT. INFO (☞ 16)
- ④ Prise USB (☞ 74)
- ⑤ Prise AV OUT (☞ 74)
- ⑥ Haut-parleur (☞ 36)
- ⑦ Dispositif de fixation de la courroie (☞ 19)
- ⑧ Indicateur ACCESS (accès à la mémoire) (☞ 31, 59)
- ⑨ Sangle de poignée
- ⑩ Prise DC IN (☞ 17)
- ⑪ Mini torche vidéo (☞ 46)
- ⑫ Microphone stéréo

Vue latérale droite

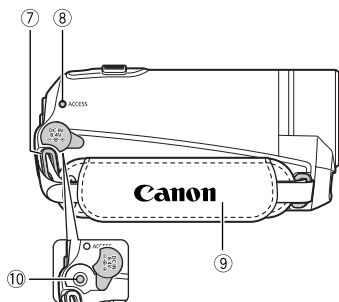

Vue avant

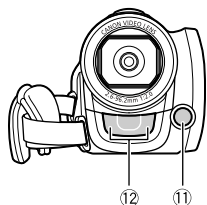

Vue arrière

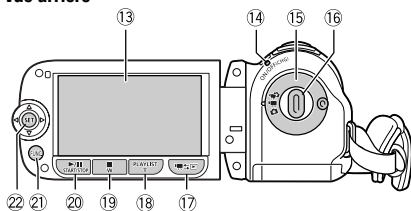

Vue de dessus

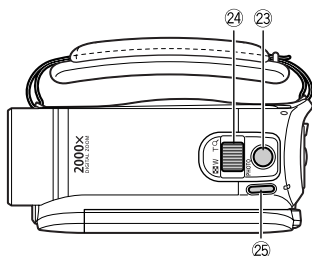

Vue de dessous

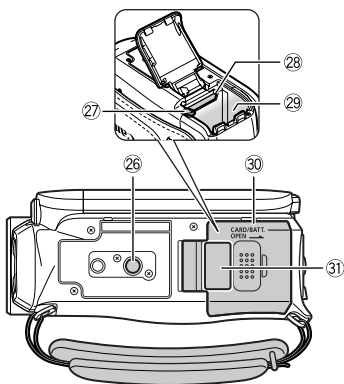

- 13 Écran LCD (21)
 - 14 Indicateur ON/OFF(CHG) (alimentation/charge) (18)
 - 15 Molette de mode caméra (22)
 - 16 Touche marche/arrêt (31)
 - 17 Touche (caméra/lecture) (23)
 - 18 Touche PLAYLIST (55)/Touche Zoom avant **T** (téléobjectif) (33)
 - 19 Touche (arrêt) (35)/Touche Zoom arrière **W** (grand angle) (33)
 - 20 Touche (lecture/pause) (35)/Touche START/STOP (31)
 - 21 Touche FUNC. (24, 84)
 - 22 Joystick (23)
 - 23 Touche PHOTO (59)
 - 24 Levier de zoom (33)
 - 25 Touche POWER
 - 26 Filetage pour trépied (107)
 - 27 Verrou de libération de la batterie (18)
 - 28 Logement de la carte mémoire (28)
 - 29 Logement de la batterie (17)
 - 30 Couvercle du logement de la batterie/ Couvercle de la fente de la carte mémoire
 - 31 Numéro de série
- L'étiquette portant le numéro de série est située sur la surface supérieure du couvercle du logement de la batterie.

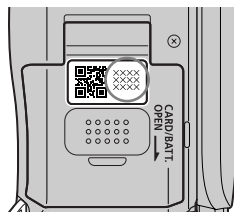

Affichages sur l'écran

Enregistrement de séquences vidéo

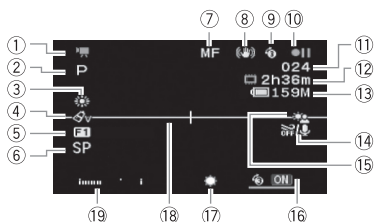

Lecture de séquences vidéo (pendant la lecture)

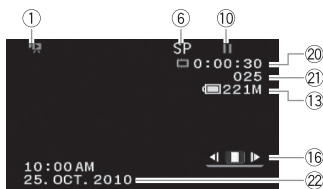

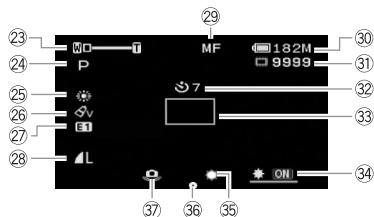

- ① Mode de fonctionnement (☐ 22)
- ② Programme d'enregistrement (☐ 43, 44)
- ③ Balance des blancs (☐ 51)
- ④ Effet d'image (☐ 52)
- ⑤ Effet numérique (☐ 53)
- ⑥ Mode d'enregistrement (☐ 32)
- ⑦ Mise au point manuelle (☐ 50)
- ⑧ Stabilisateur d'image (☐ 86)
- ⑨ Fonction de pré-enregistrement (☐ 48)
- ⑩ Utilisation de la mémoire (☐ 16)
- ⑪ Nombre de scènes enregistrées (pause à l'enregistrement)/Code temporel (heures : minutes : secondes, pendant l'enregistrement)
- ⑫ Durée d'enregistrement restante
 - ☐ Sur la carte mémoire
 - FS37** / **FS36** (📷) Sur la mémoire intégrée
- ⑬ Durée restante de la batterie (☐ 16)
- ⑭ Filtre anti-vent hors service (☐ 86)
- ⑮ Correction de contre-jour (☐ 50)
- ⑯ Guide du joystick (☐ 23)
- ⑰ Mini torche vidéo (☐ 46)
- ⑱ Marqueur de niveau (☐ 89)
- ⑲ Indicateur de niveau audio (☐ 89)
- ⑳ Code temporel/Durée de lecture (heures : minutes : secondes)
- ㉑ Numéro de scène
- ㉒ Code de données (☐ 89)

📷 Enregistrement de photos

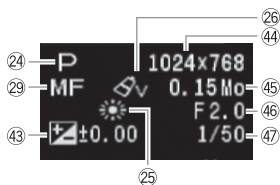
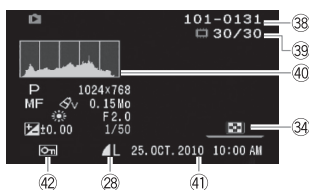

📺 Affichage de photos





- 23 Zoom (☐ 33),
Exposition  (☐ 49)
- 24 Programme d'enregistrement (☐ 43, 44)
- 25 Balance des blancs (☐ 51)
- 26 Effet d'image (☐ 52)
- 27 Effet numérique (☐ 53)
- 28 Qualité/taille de la photo (☐ 60)
- 29 Mise au point manuelle (☐ 50)
- 30 Durée restante de la batterie (☐ 16)
- 31 Nombre de photos disponibles (☐ 16)
☐ Sur la carte mémoire
FS37 / FS36 (📷) Sur la mémoire
intégrée
- 32 Retardateur (☐ 49)
- 33 Cadre AF (autofocus) (☐ 87)
- 34 Guide du joystick (☐ 23)
- 35 Mini torche vidéo (☐ 46)
- 36 Mémorisation de la mise au point et de
l'exposition (☐ 59)
- 37 Avertissement de bougé du caméscope
(☐ 87)
- 38 Numéro de l'image (☐ 16, 92)
- 39 Photo actuelle / Nombre total de photos
- 40 Histogramme (☐ 65)
- 41 Date et heure d'enregistrement
- 42 Marque de protection de l'image (☐ 66)
- 43 Exposition manuelle (☐ 49)
- 44 Taille de l'image (☐ 60)
- 45 Taille du fichier
- 46 Valeur d'ouverture
- 47 Vitesse d'obturation (☐ 44)



10 Utilisation de la mémoire

- Enregistrement, ● ||| Pause à l'enregistrement,
- ▶ Lecture, ||| pause à la lecture,
- ▶▶ Lecture rapide,
- ◀◀ Recherche visuelle arrière,
- ▶ Lecture au ralenti,
- ◀| Lecture au ralenti vers l'arrière

12 Durée d'enregistrement restante





Quand il n'y a plus d'espace libre dans la mémoire, [] FIN] (mémoire intégrée, **FS37** / **FS36** uniquement) ou [] FIN] (carte mémoire) est affiché et l'enregistrement s'arrête.

13, 30 Indication de durée restante de la batterie

- L'icône donne une estimation grossière de la charge restante, en pourcentage par rapport à la charge complète de la batterie d'alimentation. La durée restante d'enregistrement/lecture de la batterie est affiché en minutes à côté de l'icône.
- Quand  est affiché en rouge, remplacez la batterie d'alimentation par une autre complètement chargée.
- Quand vous fixez une batterie d'alimentation déchargée, le caméscope peut se mettre hors tension sans afficher .
- La première fois que vous utilisez une batterie d'alimentation complètement chargée et que vous l'utilisez jusqu'à ce que la batterie soit complètement déchargée. Cela assure que la durée restante d'enregistrement est affichée avec précision.

- En fonction des conditions dans lesquels le caméscope et la batterie d'alimentation sont utilisés, la charge réelle de la batterie peut ne pas être indiquée correctement.
- Quand le caméscope est hors tension, appuyez sur **[BATT.INFO]** pour afficher l'état de la charge de la batterie d'alimentation. Le système intelligent affiche l'état de la charge (en pourcentage) et la durée restante d'enregistrement (en minutes) pendant 5 secondes. Si la batterie d'alimentation est déchargée, les informations sur la batterie n'apparaissent pas.

31 Nombre de photos disponibles

-  en rouge : pas de carte
-  en vert : 6 photos ou plus
-  en jaune : 1 à 5 photos
-  en rouge : aucune photo supplémentaire ne peut être enregistrée
- Lors de l'affichage des photos, l'affichage apparaît toujours en vert.
- En fonction des conditions d'enregistrement, le nombre de photos disponibles affiché peut ne pas diminuer même après avoir réalisé un enregistrement, ou peut diminuer de 2 photos à la fois.

39 Numéro de l'image

Le numéro de l'image indique le nom et l'emplacement du fichier sur la carte mémoire. Par exemple, le nom de fichier de l'image 101-0107 est "IMG_0107.JPG", et est mémorisé dans le dossier "DCIM\101CANON".



Préparatifs

Ce chapitre décrit les opérations de base, telles que la navigation dans les menus et les premiers réglages afin de vous aider à mieux connaître votre caméscope.

Démarrage

Charge de la batterie d'alimentation

L'alimentation du caméscope peut se faire soit par une batterie d'alimentation soit par un adaptateur secteur compact. Chargez la batterie d'alimentation avant son utilisation.

Pour les durée de charge approximatives et les durée d'enregistrement/lecture avec une batterie d'alimentation complètement chargée, reportez-vous aux tableaux des pages 114-115.

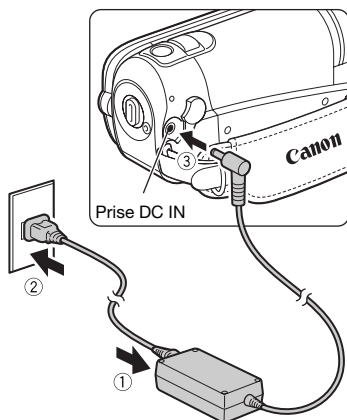

- 1 Connectez le cordon d'alimentation à l'adaptateur secteur compact.
- 2 Branchez le cordon d'alimentation sur une prise de courant.
- 3 Connectez l'adaptateur secteur sur la prise DC IN du caméscope.

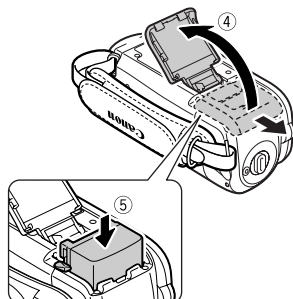

- 4 Faites glisser le couvercle du logement de la batterie dans le sens opposé à l'objectif et ouvrez-le.
- 5 Insérez la batterie d'alimentation entièrement dans le logement et poussez légèrement jusqu'à ce que vous entendiez un déclic.

- 6** Fermez le couvercle et faites-le glisser vers l'objectif jusqu'à ce que vous entendiez un déclic.

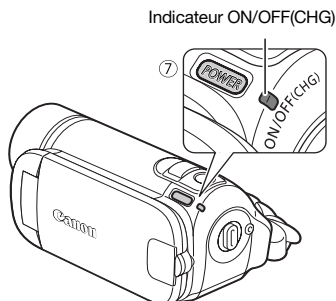

- 7** La charge démarre quand le caméscope est mis hors tension.

- L'indicateur ON/OFF(CHG) clignote en rouge. L'indicateur s'éteint quand la charge est terminée.
- Si l'indicateur clignote rapidement, reportez-vous à *Dépannage* (📖 94).

UNE FOIS QUE LA BATTERIE D'ALIMENTATION EST COMPLÈTEMENT CHARGÉE

- 1** Déconnectez l'adaptateur secteur du caméscope.
- 2** Débranchez le cordon d'alimentation secteur de la prise de courant et de l'adaptateur.

POUR RETIRER LA BATTERIE D'ALIMENTATION

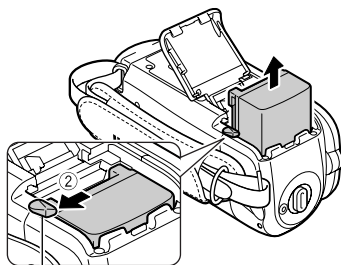

Verrou de libération de la batterie

- 1** Faites glisser le couvercle du logement de la batterie dans le sens opposé à l'objectif et ouvrez-le.
- 2** Appuyez sur le verrou de libération de la batterie et retirez la batterie d'alimentation.
- 3** Fermez le couvercle et faites-le glisser vers l'objectif jusqu'à ce que vous entendiez un déclic.

! IMPORTANT

- Mettez le caméscope hors tension avant de connecter ou déconnecter l'adaptateur secteur. Après avoir mis le caméscope hors tension, des données importantes sont mises à jour dans la mémoire. Assurez-vous d'attendre que l'indicateur ON/OFF(CHG) est éteint.



- Nous recommandons de charger la batterie d'alimentation à une température comprise entre 10 °C et 30 °C. En dehors de la plage de température de 0 °C to 40 °C, la charge ne démarre pas.
- Ne connectez pas à la prise DC IN du caméscope ni à l'adaptateur secteur compact n'importe quel appareil électrique non expressément recommandé pour être utilisé avec ce caméscope.
- Pour éviter toute panne de l'appareil ou tout échauffement excessif, ne connectez pas l'adaptateur secteur compact à un convertisseur de tension pour voyage à l'étranger ou à une source d'alimentation spéciale comme celle d'un avion, d'un bateau, d'un onduleur, etc.

i NOTES

- Mettez le caméscope hors tension avant de charger la batterie d'alimentation. La batterie d'alimentation n'est pas chargée pendant que le caméscope est sous tension.
- Si vous vous souciez de la durée de la batterie, vous pouvez alimenter le caméscope en utilisant l'adaptateur secteur compact de façon à ne pas consommer la batterie.
- Les batteries d'alimentation chargées continuent de se décharger naturellement. Par conséquent, chargez-la le jour de l'utilisation ou la veille pour être sûr qu'elle soit complètement chargée.
- Nous recommandons que vous prépariez des batteries d'alimentation pour une durée d'au moins 2 à 3 fois plus longue que celle dont vous pourriez avoir besoin.

Préparation des accessoires

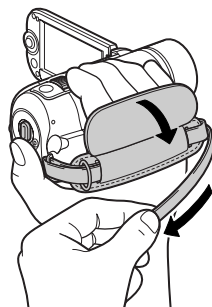

Attachez la sangle de poignée.

Ajustez la sangle de poignée de façon que vous puissiez atteindre le levier de zoom avec votre index et la touche **Marche/Arrêt** avec votre pouce.

POUR RETIRER LA SANGLE DE POIGNÉE

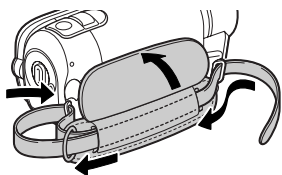

- 1 Soulevez la languette de la poignée matelassée et détachez-la de bande Velcro.
- 2 Tirez sur la sangle pour la retirer d'abord de l'attache sur le caméscope, puis détachez-la de la poignée et finalement retirez-la de l'attache arrière sur le caméscope.

POUR ATTACHER UNE SANGLE DE POIGNÉE

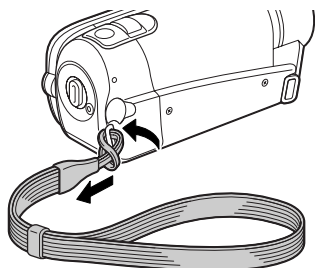

Faites passer l'extrémité de la sangle de poignée à travers l'attache arrière du caméscope, puis dans la boucle et serrez.

Vous pouvez aussi attacher la dragonne sur le dispositif de fixation de la courroie de la sangle de poignée de façon à pouvoir utiliser les deux et disposer de plus de protection.

POUR ATTACHER UNE BANDOULIÈRE

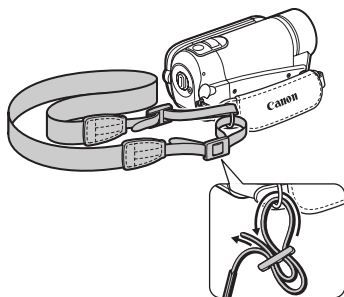

Faites passer l'extrémité de la bandoulière à travers le dispositif de fixation de la courroie sur la sangle de poignée et ajustez la longueur de la courroie.

Vous pouvez aussi retirer la sangle de poignée et attacher directement la bandoulière sur l'attache arrière du caméscope.

POUR RÉATTACHER LA SANGLE DE POIGNÉE

- 1 Faites passer l'extrémité de la sangle à travers l'attache arrière du caméscope.
- 2 Faites passer la sangle par la poignée matelassée puis par l'attache avant du caméscope.
- 3 Serrez la sangle de poignée si nécessaire, fixez la sangle sur la partie en Velcro de la poignée et fermez la sangle.



Ajustement de la position et de la luminosité de l'écran LCD

Rotation de l'écran LCD

Ouvrez l'écran LCD de 90 degrés.

- Vous pouvez tourner l'afficheur de 90 degrés vers le bas.
- Vous pouvez tourner l'écran de 180 degrés vers l'objectif. La rotation de l'écran LCD de 180 degrés peut être utile pour vous inclure sur l'image lors d'un enregistrement en utilisant le retardateur.

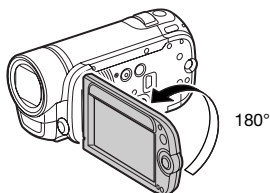
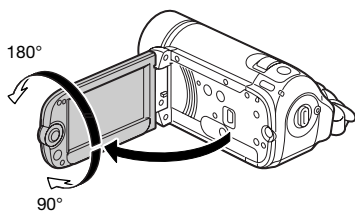

Le sujet peut contrôler l'image de l'écran LCD

i NOTES

A propos de l'écran LCD : l'écran a été réalisé avec des techniques de très haute précision, avec plus de 99,99% de pixels actifs par rapport aux spécifications. Moins de 0,01% des pixels peuvent occasionnellement avoir un défaut d'allumage ou apparaître en noir, rouge,

bleu ou en vert. Cela n'a aucun effet sur les images enregistrées et ne constitue pas un mauvais fonctionnement.

Rétroéclairage de l'écran LCD

Vous pouvez régler la luminosité de l'écran sur assombri, normal ou clair. Pour régler l'écran sur la position assombrie, mettez en service [LCD + SOMBRE] (📖 89). Pour choisir normal ou lumineux ou mettre hors service [LCD + SOMBRE], suivez la procédure suivante.

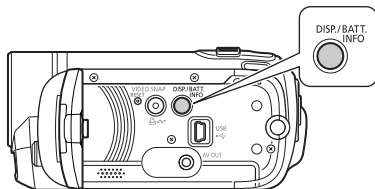

Pendant que le caméscope est sous tension, maintenez pressée **DISP. pendant plus de 2 secondes.**



Répétez cette opération pour commuter entre normal et clair.

i NOTES

- Ce réglage n'affecte pas la luminosité de l'enregistrement.
- L'utilisation du réglage lumineux réduira la durée d'utilisation de la batterie.
- Quand l'adaptateur secteur compact est connecté alors que la luminosité de l'écran est normale, celle-ci change automatiquement sur lumineux.

Opérations de base du caméscope

Modes de fonctionnement









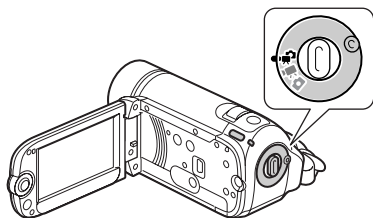







Le mode de fonctionnement du caméscope est déterminé par la position de la touche  et de la molette de mode caméra. Dans ce manuel,  indique qu'une fonction est disponible dans le mode de fonctionnement indiqué et  indique que la fonction n'est pas disponible. Reportez-vous au tableau suivant pour une présentation des modes de fonctionnement.

Enregistrement : Double prise de vue et Enregistrement flexible

Le caméscope offre deux modes de base pour l'enregistrement des

séquences vidéo ou des photos : **Double prise de vue** (mode ) pour les débutant ou si vous préférez simplement ne pas vous soucier des réglages détaillés du caméscope et le mode **enregistrement flexible** qui vous permet de changer les réglages du caméscope selon vos préférences.



Mode de fonctionnement	Icône affichée	Fonctionnement	
	 AUTO	Enregistrement de séquences vidéo ou de photos sur la mémoire (Double prise de vue)	22
	 (vert)	Enregistrement de séquences vidéo sur la mémoire	31
	 (bleu)	Enregistrement de photos sur la mémoire	59
	 (vert)	Lecture de séquences vidéo à partir de la mémoire (appuyez sur  quand la molette de sélection de mode est réglée sur  ou )	35
	 (bleu)	Affichage de photos à partir de la mémoire (appuyez sur  quand la molette de sélection de mode est réglée sur )	61



Réglez la molette de mode caméra sur pour régler le caméscope en mode . Vous n'avez pas besoin de vous soucier des réglages et vous pouvez enregistrer une séquence vidéo en utilisant simplement **[Marche/Arrêt]** ou une photo en utilisant **[PHOTO]**. Vous pouvez utiliser le zoom, le Démarrage rapide (34) et l'Instantané vidéo (46).

Pour régler le caméscope en mode d'enregistrement flexible, tournez la molette de mode caméra sur pour les séquences vidéo ou sur pour les photos. Vous pouvez accéder aux menus et changer les réglages selon vos préférences. Même en mode d'enregistrement flexible, le caméscope peut vous aider avec les réglages. Par exemple, vous pouvez utiliser les programmes d'enregistrement de scène spéciale (43) pour régler en une fois les réglages optimaux pour des conditions d'enregistrement données.

Lecture

Appuyez sur pour commuter entre le mode d'enregistrement indiqué par la molette de mode caméra et le mode de lecture (**[ES37]** / **[ES30]** le support sélectionné reste le même). Quand la molette de mode caméra est réglée sur ou , appuyer sur commute le caméscope en mode de lecture des séquences vidéo. Quand la molette de mode caméra est réglée sur , appuyer sur commute le caméscope en mode de lecture des photos.

Même si le caméscope est hors tension, appuyer sur mettra le caméscope sous tension ne mode de lecture correspondant.

NOTES

- En mode vous ne pouvez pas accéder aux menus ou au guide de joystick mais vous pouvez changer les réglages suivants en avance, avant de régler le caméscope en mode .
- Mode d'enregistrement des séquences vidéo
 - Taille/qualité des photos
 - Écran large
 - Vitesse d'obturation lente automatique
 - Tous les réglages dans le menu **[CONFIG. SYSTEME]**
 - Gradateur de l'écran LCD
 - Mode de démonstration
 - Stabilisateur d'image (Si vous sélectionnez **[DYNAMIQUE]** à l'avance, **[STAB.IMAGE]** sera réglé sur **[DYNAMIQUE]**; mais si vous sélectionnez **[STANDARD]** ou **[OFF OFF]** à l'avance, **[STAB.IMAGE]** sera réglé sur **[STANDARD]**.)

Joystick et guide du joystick

Utilisez le joystick pour les menus du caméscope.

Poussez le joystick vers le haut, le bas, la gauche ou la droite () pour sélectionner une option ou modifier des réglages.

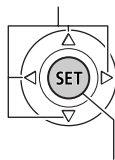

Appuyez sur le joystick () pour enregistrer les réglages ou confirmer une action. Sur des écrans de menu, ceci est indiqué par l'icône (**[SET]**).

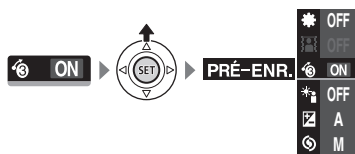

La fonction qui apparaît dans le guide de joystick dépend du mode de fonctionnement. Par défaut le guide de joystick est minimisé. Poussez le joystick (▲) pour l'afficher.

Pendant le mode ou , sélectionnez (▲▼) une fonction et appuyez sur (SET) pour changer le réglage. Avec certaines fonctions, vous devez aussi faire des réglages supplémentaires (indiqués par de petites flèches).

Pendant le mode de lecture, sélectionnez (▲▼) une "ligne" de fonctions et appuyez sur (SET) pour utiliser la fonction au milieu ou poussez le joystick (◀▶) pour utiliser respectivement la fonction du côté gauche ou droit de la ligne.

Dans chaque mode, si vous attendez plusieurs secondes, la taille du guide de joystick diminue mais la fonction sélectionnée peut encore être utilisée. Vous pouvez aussi pousser le joystick (▼) pour cacher le guide de joystick.

Utilisation des menus

De nombreuses fonctions du caméscope peuvent être sélectionnées à partir du menu qui apparaît quand vous appuyez sur la touche FUNC. (FUNC.). Pour accéder aux menus, réglez le caméscope sur le mode d'enregistrement flexible. En mode , sauf à quelques exceptions près, la plupart des réglages des menu retourneront à leur valeurs par défaut. Pour plus de détails sur les options de menu disponibles, reportez-vous à l'appendice *Listes des options de menu* (84).

Sélection d'une option à partir du menu FUNC. en mode d'enregistrement

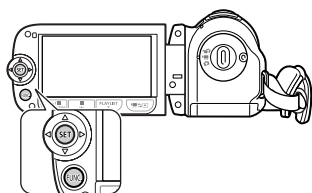

1 Appuyez sur **[FUNC.]**.



2 Sélectionnez (▲▼) l'icône de la fonction que vous voulez modifier à partir de la colonne du côté gauche.

Les options du menu non disponibles apparaissent en gris.

3 Sélectionnez (◀▶) le réglage souhaité parmi les options de la barre inférieure.

- L'option sélectionnée sera surlignée en orange.
- Pour certains réglages, vous devrez effectuer des sélections supplémentaires et/ou appuyer sur **SET**. Suivez les autres guides de fonctionnement qui apparaissent à l'écran (icône **SET**, petites flèches, etc.).

4 Appuyez sur **FUNC. pour sauvegarder les réglages et fermer le menu.**

Vous pouvez appuyer sur **FUNC.** à tout moment pour fermer le menu.

Sélection d'une option à partir des menus de configuration

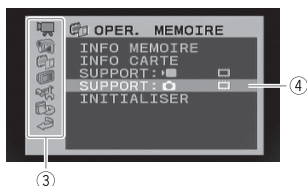
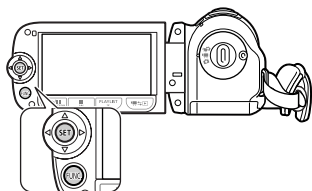

1 Appuyez sur **FUNC.**

2 Sélectionnez (▲▼, ◀▶) l'icône [icon] et appuyez sur **SET pour ouvrir les menus de configuration.**

Vous pouvez aussi maintenir **FUNC.** appuyée pendant plus de 1 seconde pour ouvrir directement l'écran des menus de configuration.

3 Sélectionnez (▲▼) le menu souhaité de la colonne de gauche et appuyez sur **SET.**

Le titre du menu sélectionné apparaît en haut de l'écran. Sous le titre, une liste de réglages.

4 Sélectionnez (▲▼) le réglage que vous souhaitez changer et appuyez sur **SET.**

- La barre de sélection orange indique le menu actuellement sélectionné. Les options du menu non disponibles apparaissent en noir.
- Poussez le joystick (◀) pour revenir à l'écran de sélection du menu (étape 3).

5 Sélectionnez (▲▼) l'option souhaitée et appuyez sur **SET pour enregistrer le réglage.**

6 Appuyez sur **FUNC.**

Vous pouvez appuyer sur **FUNC.** à tout moment pour fermer le menu.

Premiers réglages

Réglage de la date et de l'heure

Vous devez régler la date et l'heure du caméscope avant de pouvoir commencer à l'utiliser. L'écran [DATE/TIME] (écran de réglage de la date et de l'heure) apparaît automatiquement si l'horloge du caméscope n'est pas réglée.

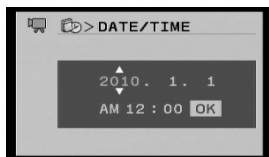

Quand l'écran [DATE/TIME] apparaît, l'année est affichée en orange et indiquées par des flèches dirigées vers le haut et le bas.

- 1 Changez (▲▼) l'année et passez (▶) sur le mois.
- 2 Changez les champs restants (mois, jour, heures et minutes) de la même façon.
- 3 Sélectionnez (▶) [OK] et appuyez sur (SET) pour démarrer l'horloge et fermer l'écran de configuration.

! IMPORTANT

- Si vous n'utilisez pas le caméscope pendant environ 3 mois, la batterie au lithium rechargeable intégrée peut se décharger et le réglage de la date/heure peut être annulé. Dans ce cas, rechargez la batterie au lithium intégrée

(□ 109) et réglez de nouveau le fuseau horaire, la date et l'heure.

- La date apparaît dans un format année-mois-jour uniquement sur l'écran du premier réglage. Sur les écrans suivants, la date et l'heure apparaissent dans un format jour-mois-année (par exemple, [1.JAN.2010 12:00 AM]). Vous pouvez changer le format de la date (□ 93).
- Vous pouvez aussi changer la date et l'heure plus tard (pas pendant le réglage initial). Pour ouvrir l'écran [DATE/HEURE] :
 [FUNC.] → [MENU] → [CONFIG. D/HEURE] → [DATE/HEURE]

Changement de la langue



Options

♦ Valeur par défaut

[ČEŠTINA]	[MELAYU]	[العربية]
[DEUTSCH]	[NEDERLANDS]	[فارسی]
[ΕΛΛΗΝΙΚΑ]	[POLSKI]	[ភាសាខ្មែរ]
[ENGLISH]♦	[PORTUGUÊS]	[简体中文]
[ESPAÑOL]	[ROMÂNĂ]	[繁體中文]
[FRANÇAIS]	[TÜRKÇE]	[한국어]
[ITALIANO]	[РУССКИЙ]	[日本語]
[MAGYAR]	[УКРАЇНСЬКА]	



FUNC. ➤

[MENU] ➤

[CONFIG. AFFICH.]* ➤

[LANGUE] ➤

Langue souhaitée ➤

FUNC.

- * Lorsque vous réglez le caméscope pour la première fois ou après l'avoir réinitialisé, tous les affichages à l'écran sont en anglais (la langue par défaut). Sélectionnez [DISPLAY SETUP] ➤ [LANGUAGE] et sélectionnez votre langue.

i NOTES

- Si vous changez la langue par erreur, sélectionnez l'option de menu avec la marque pour recharger le réglage.
- Les affichages **SET** et **FUNC** qui apparaissent dans certains des écrans de menu se réfèrent au nom des touches du caméscope et ne changent pas quelle que soit la langue sélectionnée.

Changement des fuseaux horaires

Changez le fuseau horaire en fonction de votre emplacement. Le réglage par défaut est Paris.



POUR RÉGLER LE FUSEAU HORAIRE DE VOTRE DOMICILE

FUNC. ➤

[MENU] ➤

[CONFIG. D/HEURE] ➤

[ZONE HORAIRE] ➤ ➤

Votre fuseau horaire local* ➤

FUNC.

QUAND VOUS ÊTES EN VOYAGE

FUNC. ➤

[MENU] ➤

[CONFIG. D/HEURE] ➤

[ZONE HORAIRE] ➤ ➤



L'heure locale à votre destination* ➤

FUNC.

- * Pour ajuster l'heure d'été, sélectionnez le nom du fuseau marqué avec .

Utilisation d'une carte mémoire

Cartes mémoires compatibles et pouvant être utilisés avec le caméscope

Vous pouvez utiliser des cartes mémoire  SDHC (SD high capacity) et des cartes mémoire  SD en vente dans le commerce avec ce caméscope pour enregistrer des séquences vidéo et des photos. Cependant, en fonction de la carte mémoire, il se peut que vous ne puissiez pas enregistrer des séquences vidéo sur la carte. Consultez le tableau suivant.

Au mois de octobre 2009, la fonction d'enregistrement de séquence vidéo a été testée en utilisant les cartes mémoire fabriquées par Panasonic, SanDisk et Toshiba.

NOTES



À propos de la classe de vitesse SD : la classe de vitesse SD (SD Speed Class) est un standard qui indique la vitesse de transfert de données minimum garantie des cartes SD/SDHC. Quand vous achetez une nouvelle carte mémoire, regardez le logo de la classe de vitesse sur le paquet.

Insertion et retrait d'une carte mémoire

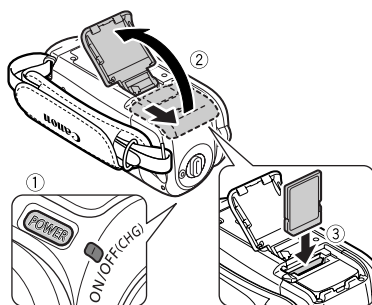
Assurez-vous d'initialiser toutes les cartes mémoire avant de les utiliser avec ce caméscope (☐ 29).



Cartes mémoire utilisables pour l'enregistrement des séquences vidéo

Carte mémoire	Capacité	Classe de vitesse SD	Enregistrement de séquences vidéo
 Cartes mémoire SD	64 Mo ou moins	—	—
	128 Mo à 2 Go	—	● *
	512 Mo à 2 Go	CLASS⑤, CLASS④, CLASS⑥, CLASS⑩	●
 Cartes mémoire SDHC	4 Go à 32 Go	CLASS⑤, CLASS④, CLASS⑥, CLASS⑩	●

* En fonction de la carte mémoire, il peut ne pas être possible d'enregistrer des séquences vidéo.



1 Mettez le caméscope hors tension.

Assurez-vous que l'indicateur ON/OFF(CHG) (alimentation/charge) est éteint.

2 Faites glisser le couvercle du logement de la carte mémoire dans le sens opposé à l'objectif et ouvrez-le.

3 Insérez la carte mémoire toute droite avec l'étiquette dirigée dans le sens opposé à l'objectif, complètement dans la fente de la carte mémoire jusqu'à ce que vous entendiez un déclic.

4 Fermez le couvercle et faites-le glisser vers l'objectif jusqu'à ce que vous entendiez un déclic.

Ne fermez pas le couvercle de force si la carte mémoire n'est pas insérée correctement.

! IMPORTANT

Les cartes mémoire ont des côtés avant et arrière qui ne sont pas interchangeables. L'insertion d'une carte mémoire avec la face dans un sens erroné peut provoquer un mauvais fonctionnement au caméscope.

i NOTES

Pour retirer la carte mémoire : Poussez une fois la carte mémoire pour la débloquer. Quand la carte mémoire est éjectée retirez-la complètement de la fente.

(FS37) / (FS36) Sélection de la mémoire pour les enregistrements

Vous pouvez sélectionner d'enregistrer vos séquences vidéo et vos photos sur mémoire intégrée ou sur la carte mémoire. La mémoire intégrée est le support par défaut pour l'enregistrement des deux.



[FUNC.] >

[MENU] >

[OPER. MEMOIRE] >

[SUPPORT :] ou

[SUPPORT :] >

La mémoire que vous souhaitez utiliser* > Appuyez sur [SET] >

[FUNC.]

* Pour chaque support, vous pouvez vérifier l'espace total, l'espace utilisé et obtenir une approximation de l'espace disponible. L'espace disponible approximatif dépend du mode d'enregistrement (pour les séquences vidéo) ou de la taille/qualité (pour les photos) en cours d'utilisation.

Initialisation de la mémoire intégrée (FS37) / (FS36) uniquement) ou de la carte mémoire

Initialisez les cartes mémoire lorsque vous les utilisez pour la première fois avec ce caméscope. Vous pouvez initialiser une carte mémoire ou la mémoire intégrée (**(FS37) / (FS36)** uniquement) pour effacer de façon

permanente toutes les données qu'elle contient.

FS37 / FS36 Au moment de l'achat, la mémoire intégrée est pré-initialisée.



(22)

Options

[INITIALISER]
Efface la table d'allocation des fichiers mais n'efface pas physiquement les données mémorisées.
[INIT TOTALE]
Efface complètement toutes les données.

FS37 / FS36

FUNC.

[MENU]

[OPER. MEMOIRE]

[INITIALISER] La mémoire que vous souhaitez initialiser

Méthode d'initialisation

[OUI]* [OK]

FUNC.

FS307 / FS306 / FS305

FUNC.

[MENU]

[OPER. MEMOIRE]

[INITIALISER]

Méthode d'initialisation

[OUI]* [OK]

FUNC.

* Appuyez sur pour annuler l'initialisation totale pendant qu'elle est en cours. Tous les enregistrements sont effacés mais le support d'enregistrement peut être utilisé sans aucun problème.

IMPORTANT

- L'initialisation de la mémoire effacera de manière permanente toutes les données. Veuillez à sauvegarder à l'avance les enregistrements importants en utilisant un appareil externe (76).
- Quand la mémoire est initialisée, les fichiers musicaux sont aussi effacés.
 - Utilisateurs Windows : Utilisez le logiciel fourni **Music Transfer Utility** pour transférer les fichiers musicaux du CD-ROM fourni **Manuel d'instruction/Données musicales** sur une carte mémoire raccordée à un ordinateur. Pour les détails, reportez-vous au manuel d'instructions du logiciel (fichier PDF).
 - Utilisateurs Mac OS : Utilisez le Finder pour transférer les fichiers musicaux sur le CD-ROM fourni **Manuel d'instruction/Données musicales** sur une carte mémoire raccordée à un ordinateur. Reportez-vous à *Fichiers musicaux* (112) pour la structure du dossier de la mémoire et du CD-ROM.
- Quand l'initialisation est en cours, ne débranchez pas la source d'alimentation et ne mettez pas le caméscope hors tension. Aussi, n'effectuez aucune opération avec le caméscope (à l'exception, si nécessaire, de l'initialisation).





Vidéo

Ce chapitre couvre les fonctions associées à l'enregistrement des séquences vidéo, y compris la lecture des enregistrements et les opérations de la mémoire.

Enregistrement de base

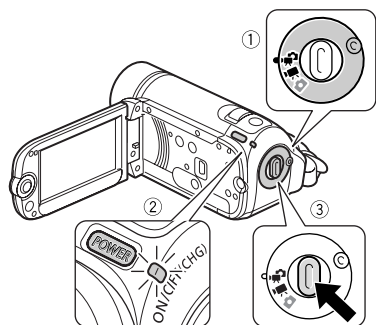
Prise de vidéo



1 Réglez la molette de mode caméra sur  ou .

2 Mettez le caméscope sous tension.

[F3.7] / [F3.6] Vous pouvez sélectionner la mémoire à utiliser pour enregistrer les séquences vidéo (📖 29).

3 Appuyez sur **[Marche/Arrêt] pour démarrer l'enregistrement.**

- L'enregistrement commence ; appuyez à nouveau sur **[Marche/Arrêt]** pour suspendre l'enregistrement.
- Vous pouvez également appuyer sur **[START/STOP]** sur l'écran LCD.

QUAND VOUS AVEZ FINI L'ENREGISTREMENT

- 1 Assurez-vous que l'indicateur ACCESS (accès à la mémoire) est éteint.**
- 2 Mettez le caméscope hors tension.**
- 3 Fermez l'écran LCD.**

! IMPORTANT

Respectez les précautions suivantes pendant que l'indicateur ACCESS (accès à la mémoire) est allumé ou clignote. Si vous ne suivez pas cela, ça pourrait causer la perte des données ou endommager la mémoire.

- n'ouvrez pas le couvercle du logement de la carte mémoire.
- ne déconnectez pas l'alimentation électrique et ne mettez pas le caméscope hors tension.
- ne changez pas le mode de fonctionnement.

NOTES

- **À propos de la fonction d'économie d'énergie** : afin d'économiser l'énergie quand le caméscope est alimenté par une batterie, le caméscope se met automatiquement hors tension si aucune opération n'est effectuée pendant 5 minutes (☐ 91). Appuyez sur **POWER** pour mettre le caméscope sous tension.
- Lors d'un enregistrement dans un endroit lumineux, l'écran LCD peut être difficile à voir. Inversement, lors d'un enregistrement dans un endroit sombre, l'écran LCD peut être une nuisance pour les personnes qui se trouvent à proximité. Dans ce cas, changez la luminosité de l'écran LCD en fonction de la situation (☐ 21, 89).

Sélection de la qualité vidéo (Mode d'enregistrement)

Le caméscope propose 3 modes d'enregistrement. Changer le mode d'enregistrement permet de changer la durée d'enregistrement disponible sur la mémoire. Sélectionnez le mode XP pour obtenir une meilleure qualité vidéo, ou sélectionnez le mode LP pour les enregistrements de longue durée. Le tableau suivant indique les durées d'enregistrement approximatives.



FUNC. 

[SP DUREE STD. 6Mbps] 

Mode d'enregistrement souhaité 

FUNC.

Durée d'enregistrement approximative pour les séquences vidéo

◆ Valeur par défaut

Mode d'enregistrement →	XP	SP◆	LP
Mémoire ↓			
Carte mémoire de 1 Go	10 min.	20 min.	35 min.
Carte mémoire de 2 Go	25 min.	40 min.	1 hr. 15 min.
Carte mémoire de 4 Go	55 min.	1 hr. 20 min.	2 hr. 35 min.
FS36 Mémoire intégrée/ Carte mémoire de 8 Go	1 hr. 50 min.	2 hr. 45 min.	5 hr. 10 min.
FS37 Mémoire intégrée/ Carte mémoire de 16 Go	3 hr. 40 min.	5 hr. 30 min.	10 hr. 25 min.
Carte mémoire de 32 Go	7 hr. 20 min.	11 hr. 5 min.	20 hr. 50 min.



- Quand un enregistrement dépasse 4 Go, il est divisé et sauvegardé en scènes de moins de 4 Go.



i NOTES

- Le caméscope utilise un débit binaire variable (VBR) pour le codage vidéo et la durée réelle de l'enregistrement peut varier en fonction du contenu des scènes.
- Le caméscope mémorise le dernier réglage utilisé même si vous le réglez sur le mode .

Utilisation du zoom : zoom optique, avancé et numérique

Le caméscope offre trois types de zoom : optique (37x), avancé (41x) et numérique (**FS37** / **FS36** / **FS306** 2000x, **FS307** 2300x, **FS305** 1800x). En mode , les trois types sont disponibles. En mode , le zoom avancé et le zoom optique sont



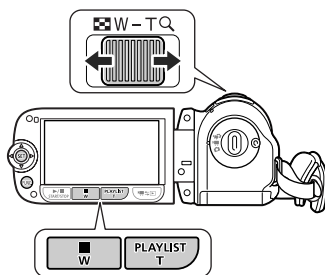

disponibles; mais en mode , seul le zoom optique est disponible.

Utilisation du zoom



A propos des types de zoom

Optique : La plage de zoom est limitée au rapport d'agrandissement optique de la lentille.

Avancé : En plus de la plage de zoom optique, le caméscope traite l'image numériquement pour obtenir une plus grande plage de zoom sans aucune détérioration dans la qualité d'image. En mode , le zoom avancé est utilisé sauf lorsque [STAB.IMAGE] est réglé sur [() DYNAMIQUE] ou lorsque [ECRAN LARGE] est réglé sur [OFF OFF]. En mode , le zoom avancé est utilisé sauf lorsque [STAB.IMAGE] est réglé sur [() DYNAMIQUE]. En tous cas, le zoom optique reste disponible.

Numérique : Ceci est le réglage [ZOOM NUM.] dans le menu [CONFIG. CAMERA] ( 86). Lorsque cette option est sélectionnée, le caméscope passe au zoom numérique (zone bleue clair sur l'indicateur de zoom) lorsque vous zoomez au delà de la plage de zoom optique (zone blanche sur l'indicateur de zoom). Avec le zoom numérique, l'image est traitée numériquement, donc plus l'effet de zoom est important, plus la qualité de l'image est détériorée.

Déplacez le levier de zoom vers W pour faire un zoom arrière (grand angle). Déplacez-le vers T pour faire un zoom avant (téléobjectif).

Appuyez légèrement pour un zoom lent ; appuyez plus fort pour des zooms plus rapides. Vous pouvez aussi régler [VITESSE ZOOM] (☐ 86) sur une des trois vitesses constantes (3 est la plus rapide et 1 la plus lente).

NOTES

- Restez à une distance d'au moins 1 m du sujet. En grand-angle maximum vous pouvez effectuer la mise au point sur un sujet situé à 1 cm.
- Lorsque le zoom avancé est utilisé, l'angle de l'image sera plus grand avec le grand-angle maximum.
- Lorsque [STAB.IMAGE] est réglé sur [(👉) DYNAMIQUE], la plage de zoom maximale est de 2100x (FS307 seulement), 1800x (FS306 seulement) ou 1600x (FS305 seulement).
- Quand [VITESSE ZOOM] est réglé sur [VAR VARIABLE] :
 - la vitesse du zoom est plus rapide en mode de pause à l'enregistrement que lors de l'enregistrement lui-même.
 - quand vous utilisez les touches **T** et **W** sur l'écran LCD, la vitesse du zoom est constante à [☐ VITESSE 3].

Fonction Quick Start (démarrage rapide)

Quand vous fermez l'écran LCD alors que le caméscope est sous tension, le caméscope entre en mode de veille. En mode de veille, le caméscope consomme uniquement environ la moitié de l'énergie utilisée pendant l'enregistrement, vous permettant d'économiser l'énergie quand vous utilisez une batterie d'alimentation. De plus, quand vous ouvrez l'écran LCD ou changez la position de la molette de mode caméra, le caméscope est prêt à démarrer l'enregistrement en environ 1 seconde*, vous permettant d'enregistrer immédiatement le sujet.

* La durée réelle requise varie en fonction des conditions de prise de vue.



1 Avec le caméscope sous tension et en mode d'enregistrement, fermez l'écran LCD.

Un bip sonore retentit et l'indicateur ON/OFF(CHG) (alimentation/charge) devient orange pour indiquer que le caméscope est en mode de veille.

2 Si vous souhaitez reprendre l'enregistrement, ouvrez l'écran LCD.

L'indicateur ON/OFF(CHG) redevient vert et le caméscope est prêt pour l'enregistrement.



! IMPORTANT

Ne déconnectez pas la source d'alimentation pendant le mode veille (pendant que l'indicateur ON/OFF(CHG) est allumé en orange).

i NOTES

- Le caméscope n'entre pas en mode de veille si l'écran LCD est fermé pendant que l'indicateur ACCESS est allumé ou clignote, ou pendant qu'un menu est affiché. Le caméscope peut aussi ne pas entrer en mode de veille si l'écran LCD est fermé pendant que le couvercle de la fente de carte mémoire est ouvert ou quand la charge de la batterie est trop faible. Vérifiez que l'indicateur ON/OFF(CHG) change en orange.
- Le caméscope s'éteindra s'il est laissé en mode de veille pendant 10 minutes, quel que soit le réglage du paramètre [MODE ECO] (☐ 91). Appuyez sur **POWER** pour mettre le caméscope sous tension.
- Vous pouvez sélectionner la longueur de temps jusqu'à ce qu'il s'éteigne ou mettre hors service la fonction de démarrage rapide avec le réglage [DEM.RAPIDE] (☐ 91).

Lecture de base

Lecture de la vidéo

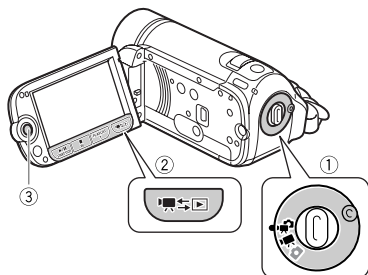

1 Réglez la molette de mode caméra sur ou .



2 Appuyez sur ou .

- Même si le caméscope est hors tension, appuyer sur ou mettra le caméscope sous tension ne mode de lecture.
- L'écran d'index des séquences vidéo originales apparaît après quelques secondes.

3 Déplacez (,) le cadre de sélection vers la scène que vous voulez revoir.

Poussez le joystick (,) pour étendre le cadre de sélection et naviguer (,) sur toutes les pages d'index. Poussez le joystick (,) pour retourner à l'écran d'index.

4 Appuyez sur ou pour démarrer la lecture.

- La lecture démarrera à la scène sélectionnée et continuera jusqu'à la fin de la dernière scène enregistrée.
- Poussez de nouveau sur  pour mettre la lecture en pause.
- Appuyez sur la touche  pour arrêter la lecture et retourner à l'écran d'index des scènes.

RÉGLAGE DU VOLUME PENDANT LA LECTURE



1 Poussez le joystick (▲) pour afficher le guide du joystick.

2 Poussez le joystick (▲▼) pour sélectionner la ligne du haut.

3 Réglez (◀▶) le volume.

Pour couper le volume, maintenez le joystick pressé (◀) vers  jusqu'à ce que la barre de volume disparaisse.

! IMPORTANT

- Respectez les précautions suivantes pendant que l'indicateur ACCESS (accès à la mémoire) est allumé ou clignote. Si vous ne suivez pas cela, ça pourrait causer la perte des données.
 - n'ouvrez pas le couvercle du logement de la carte mémoire.
 - ne déconnectez pas l'alimentation électrique et ne mettez pas le caméscope hors tension.

- ne changez pas le mode de fonctionnement.

- Il se peut que vous ne puissiez pas reproduire sur un autre appareil les séquences vidéo que vous avez enregistrées sur la carte mémoire avec ce caméscope. Dans ce cas, reproduisez les séquences vidéo de la carte mémoire en utilisant ce caméscope.
- Il se peut que vous ne puissiez pas lire avec ce caméscope des séquences vidéo enregistrées sur une carte mémoire avec un autre appareil.

NOTES



En fonction des conditions d'enregistrement, il peut se produire de brefs arrêts dans l'image ou le son de lecture entre les scènes.

Modes de lecture spéciale

Pour entrer en modes de lecture spéciale, utilisez le guide du joystick ( 23). Aucun son ne sort pendant la lecture spéciale.

Avance rapide



À partir de la lecture normale, reproduisez les scènes à une vitesse plus rapide que la normale. Chaque fois que l'opération est réalisée, la vitesse de lecture est augmenté sur 5x→15x→60x.

Affichez le guide de joystick  Sélectionnez (▲▼) la ligne du milieu  Poussez le joystick (◀▶) vers ◀◀ ou ▶▶.





Lecture au ralenti

À partir du mode de pause à la lecture, reproduisez les scènes à une vitesse plus lente que la normale. La lecture au ralenti avant est de 1/8e de la vitesse normale ; la lecture au ralenti arrière est de 1/12e la vitesse normale.



Affichez le guide de joystick 
Sélectionnez (▲▼) la ligne du milieu 
Poussez le joystick (◀▶) vers ◀ ou ▶.

Saut de scènes

Pour sauter à la scène suivante :

Affichez le guide de joystick 
Sélectionnez (▲▼) la ligne du bas 
Poussez le joystick (▶) vers ▶.

Pour retourner au début de la scène actuelle ou sauter à la scène précédente :

Affichez le guide de joystick 
Sélectionnez (▲▼) la ligne du bas 
Poussez le joystick (◀) vers ◀.

* Répétez pour sauter au début de la scène précédente.

Pour quitter les modes de lecture spéciale

Pendant n'importe quel mode de lecture spéciale, appuyez sur  pour remettre le caméscope sur son mode de lecture initial.

NOTES

- Avec certains modes de lecture spéciale, vous pouvez noter quelques anomalies dans l'image de lecture (artefacts vidéo en forme de bloc, effet de bande, etc.).
- La vitesse indiquée à l'écran est approximative.

Sélection de l'enregistrement à reproduire

À partir de l'écran d'index, vous pouvez sélectionner de reproduire des séquences vidéo ou des photos. Vous pouvez utiliser les onglet en haut de l'écran pour sélectionner le support à partir duquel vous souhaitez reproduire les enregistrements (**FS37** / **FS36** uniquement).





- 1 Sur l'écran d'index, amenez (▲▼) le cadre de sélection orange sur les onglets en haut de l'écran.

FS37 / **FS36**

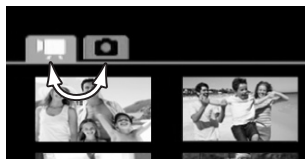

FS307 / **FS306** / **FS305**



-  Séquences vidéo
-  Photos
-  Enregistrements dans la mémoire intégrée
-  Enregistrements sur la carte mémoire

- 2 Sélectionnez (◀▶) le support (FS37 / FS36 uniquement) et le type d'enregistrement (scènes ou photos).
- 3 Retournez (▲▼) à l'écran d'index pour sélectionner la scène ou la photo.

Sélection d'enregistrements par date d'enregistrement

Vous pouvez rechercher tous les enregistrements réalisés à une date précise (par exemple, pour retrouver toutes les séquences vidéo que vous avez prises pendant un événement spécial).



À VÉRIFIER

La sélection de scènes par date d'enregistrement est disponible uniquement à partir de l'écran d'index des séquences vidéo originales.

Sélection à partir de la liste des enregistrements

- 1 Affichez l'écran d'index des séquences vidéo originales.
 - À partir de cet écran d'index, vous pouvez aussi appuyer sur VIDEO SNAP pour ouvrir l'écran d'index pour les scènes d'instantanés vidéo.
 - FS37 / FS36 Vous pouvez sélectionner les scènes de la

mémoire intégrée ou de la carte mémoire (37).

2 Ouvrez la liste des enregistrements.

FUNC. [RECH. SCENE] [CHOISIR DATE]

- La liste des enregistrements affiche toutes les dates auxquelles les enregistrements ont été réalisés. Un cadre de sélection orange apparaît sur le jour.
- La miniature montre une photo depuis la première scène enregistrée ce jour-là. En dessous apparaît le nombre de scènes enregistrées et la durée totale de l'enregistrement pour le même jour.

3 Changez (▲▼) le jour et passez (◀▶) sur le mois ou l'année.

4 Changez les autres champs de la même manière pour sélectionner la date souhaitée et appuyez sur SET.

L'écran d'index apparaîtra avec le cadre de sélection sur la première scène enregistrée à la date sélectionnée.

Sélection à partir de l'écran du calendrier

1 Affichez l'écran d'index des séquences vidéo originales.

- À partir de cet écran d'index, vous pouvez aussi appuyer sur VIDEO SNAP pour ouvrir l'écran d'index pour les scènes d'instantanés vidéo.
- FS37 / FS36 Vous pouvez sélectionner les scènes de la mémoire intégrée ou de la carte mémoire (37).



2 Ouvrez l'écran du calendrier.

[FUNC.] [RECH. SCENE]
[CALENDRIER]

- L'écran du calendrier s'affiche.
- Les dates qui contiennent des scènes (auxquelles des séquences vidéo ont été enregistrées) apparaissent en blanc. Les dates sans enregistrement apparaissent en noir.

3 Déplacez (, ,) le curseur sur la date souhaitée.

- Quand vous amenez le curseur sur une date affichée en blanc, une vignette montrant une photo de la première scène enregistrée à cette date est affichée à côté du calendrier. En dessous apparaît le nombre de scènes enregistrées et la durée totale de l'enregistrement pour le même jour.
- Vous pouvez sélectionner () le champ de l'année ou du mois et changer (,) l'année ou le mois pour aller plus vite.

4 Appuyez sur pour retourner à l'écran d'index.

Le cadre de sélection orange apparaît sur la première scène enregistrée à la date sélectionnée.

NOTES

- Vous pouvez changer le jour qui débute la semaine pour l'affichage du calendrier (90).
- Vous pouvez appuyer à n'importe quel moment sur [FUNC.] pour retourner à l'écran d'index.

Sélection du point de début de la lecture à partir de la frise chronologique de la séquence vidéo

Vous pouvez afficher une frise chronologique pour une scène et sélectionner le point de début de la lecture. C'est très pratique quand vous souhaitez reproduire une longue scène à partir d'un point donné.

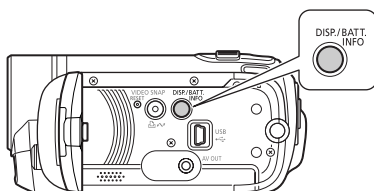

1 Sur l'écran d'index, sélectionnez la scène que vous souhaitez voir et appuyez sur [DISP.] .

- L'écran de la frise chronologique s'affiche. La grande vignette indique la première image de la scène. En dessous, la frise chronologique montre des images de la scènes à un intervalle fixé.
- Appuyez sur de nouveau sur [DISP.] pour retourner à l'écran d'index.

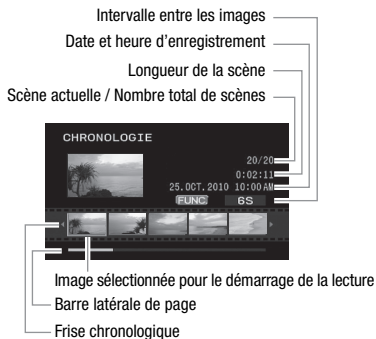

- 2 Sélectionnez (◀▶) le point de début de la lecture sur la frise chronologique.
- 3 Appuyez sur la touche (SET) pour démarrer la lecture.

POUR SÉLECTIONNER UNE AUTRE SCÈNE

Déplacez (▲▼) le cadre de sélection orange sur la grande vignette et changez (◀▶) la scène.

POUR PASSER D'UNE PAGE DE FRISE CHRONOLOGIQUE À L'AUTRE

Déplacez (▲▼) le cadre de sélection orange sur la barre latérale dessous la frise et affichez (◀▶) les 5 images précédentes/suivantes de la scène.

POUR CHANGER L'INTERVALLE ENTRE LES IMAGES

[FUNC.] ➤ Intervalle souhaité ➤ [FUNC.]

Présélection des enregistrements à partir de l'écran d'index

Vous pouvez sélectionner en avance un nombre de séquences vidéo ou photos sur l'écran d'index afin de réaliser certaines actions collectivement en une seule fois.

Mode [RETOUR] : Supprimez ([41]), copiez ([FS37] / [FS36] uniquement ; [57]) ou ajoutez les scènes sélectionnées au montage ([56]).

Mode [RETOUR] : Supprimez ([64]), copiez ([FS37] / [FS36] uniquement ; [66]) ou protégez ([66]) les photos sélectionnées ou marquez-les toutes avec des ordres d'impression ([71]) ou des ordres de transfert ([80]).



1 Sélectionnez l'écran d'index des séquences vidéo ou des photos.

- Dans l'écran d'index de séquences vidéo, vous pouvez aussi appuyer sur [VIDEO SNAP] pour ouvrir l'écran d'index des scènes d'instantanés vidéo.
- [FS37] / [FS36] Vous pouvez sélectionner les enregistrements dans la mémoire intégrée ou dans la carte mémoire ([37]).

2 Ouvrez l'écran de sélection.

- [FUNC.] ➤ [✓] SELECTIONNER] ➤ [SCENES INDIV.] ou [PHOTOS INDIV.]
- L'écran de sélection s'affiche.



3 Déplacez-vous (▲▼, ◀▶) parmi les scènes ou les photos de l'écran d'index et appuyez sur **SET** pour sélectionner une scène/photo individuelle.

- Une coche ✓ apparaît sur les scènes/photos sélectionnées.
- Répétez cette étape pour ajouter toutes les scènes/photos que vous souhaitez inclure à votre sélection (100 maximum).

Nombre total de scènes sélectionnées



4 Appuyez deux fois sur **FUNC.** pour fermer le menu.

POUR SUPPRIMER TOUTES LES SÉLECTIONS

FUNC. ➤
 SELECTIONNER ➤
 [SUP. TOUTES SELEC.] ➤ [OUI] ➤
 [OK] ➤
FUNC.

i NOTES

- La sélection de scènes/photos est annulée si vous mettez le caméscope hors tension ou si vous changez le mode de fonctionnement.
- Les scènes du montage ne peuvent pas être inclus dans la sélection.

Effacement de scènes

Vous pouvez effacer les scènes originales que vous ne souhaitez pas garder. Effacer des scènes vous permet également de libérer de l'espace sur la mémoire. Pour supprimer des scènes dans le montage, reportez-vous à *Suppression de scènes à partir de la liste de lecture* (□ 57).



Options

[TTES SCENES]
Supprime toutes les scènes.
[TTES SCENES(CET.DATE)]
Supprime toutes les scènes enregistrées le même jour que la scène sélectionnée.
[1 SCENE]
Supprime uniquement la scène sélectionnée.
[SCENES SELEC.]
Supprime toutes les scènes sélectionnées en avance (marquées avec une coche ✓). Reportez-vous à <i>Présélection des enregistrements à partir de l'écran d'index</i> (□ 40).

1 Sélectionnez (▲▼, ◀▶) la scène que vous souhaitez supprimer, ou une scène enregistrée à la date que vous souhaitez supprimer.

Cette étape n'est pas nécessaire pour supprimer toutes les scènes ou les scènes sélectionnées en avance.

2 Supprimez le ou les scènes.

[FUNC.] ➤ [⏮ EFFACER] ➤
Option souhaitée ➤ [OUI]* ➤
[OK] ➤
[FUNC.]

* Si vous avez sélectionné une autre option que [1 SCENE], vous pouvez appuyer sur  pour arrêter l'opération pendant qu'elle est en cours. Certaines scènes seront supprimées quand même.

IMPORTANT

- Faites attention lors de l'effacement d'enregistrements originaux. Une fois effacée une scène originale ne peut plus être récupérée.
- Sauvegardez les scènes importantes avant de les effacer ( 76).
- Respectez les précautions suivantes pendant que l'indicateur ACCESS (accès à la mémoire) est allumé ou clignote (pendant que les scènes sont supprimées).
 - n'ouvrez pas le couvercle du logement de la carte mémoire.
 - ne déconnectez pas l'alimentation électrique et ne mettez pas le caméscope hors tension.
 - ne changez pas le mode de fonctionnement.

NOTES

- La suppression d'une scène de l'écran d'index des séquences vidéo originales supprime également cette scène du montage.
- Pour supprimer toutes les séquences vidéo rendre l'espace de nouveau disponible pour l'enregistrement, vous pouvez préférer initialiser la mémoire ( 29).
- Il se peut que vous ne puissiez pas supprimer des scènes enregistrées ou éditées en utilisant un autre appareil puis transférées à une carte mémoire raccordée à un ordinateur.



Fonctions avancées

Programmes d'enregistrement de scène spéciale

Faire un enregistrement dans une station de ski un jour de grand soleil ou rendre toutes les couleurs d'un coucher de soleil ou d'un feu d'artifice devient aussi facile que de choisir un programme d'enregistrement de scène spéciale. Pour les détails à propos des options disponibles, reportez-vous à la barre latérale suivante.



(22)

FUNC.

[PROGRAMME EXPO AUTO]

[PORTRAIT]

Appuyez sur pour afficher les programmes d'enregistrement de scène spéciale (SCN) Programme d'enregistrement souhaité

FUNC.

NOTES

- [NUIT]
 - les images en mouvement peuvent laisser une traîne.
 - la qualité de l'image peut ne pas être aussi bonne que dans les autres modes.
 - les points blancs peuvent apparaître sur l'écran.
 - l'autofocus peut ne pas fonctionner aussi bien que dans d'autres modes. Dans ce cas, faites la mise au point manuellement.
- [FEU ARTIFICE]
 - pour éviter que le caméscope bouge, nous vous recommandons d'utiliser un trépied. Assurez-vous d'utiliser un trépied, plus particulièrement en mode [], car la vitesse d'obturation est ralentie.
- [PORTRAIT]/[SPORT]/[PLAGE]/[NEIGE]
 - l'image peut ne pas apparaître lisse lors de la lecture.
- [PORTRAIT]
 - l'effet de flou du fond augmente au fur et à mesure que le zoom approche de la position (**T**).
- [NEIGE]/[PLAGE]
 - le sujet peut devenir surexposé les jours nuageux ou dans des endroits ombragés. Vérifiez l'image sur l'écran.

[👤] PORTRAIT

Le caméscope utilise une grande ouverture pour faire la mise au point sur le sujet tout en laissant flous les autres détails gênants.

**[🏖️] PLAGE**

Utilisez ce mode pour enregistrer sur une plage ensoleillée. Il évite que le sujet ne soit sous exposé.

**[🎾] SPORT**

Utilisez ce mode pour enregistrer des scènes sportives telles que du tennis ou du golf.

**[🌅] LEVER SOLEIL**

Utilisez ce mode pour enregistrer un lever ou coucher de soleil aux couleurs vives.

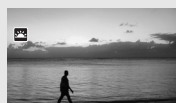
**[🌙] NUIT**

Utilisez ce mode pour enregistrer dans des endroits sombres.

**[🎤] SPOT**

Utilisez ce mode pour enregistrer des scènes où le sujet est éclairé par un projecteur.

**[🌨️] NEIGE**

Utilisez ce mode pour enregistrer sur une piste de ski lumineuse. Il évite que le sujet ne soit sous exposé.

**[🎆] FEU ARTIFICE**

Utilisez ce mode pour enregistrer des feux d'artifice.



Commande de la vitesse d'obturation et autres fonctions lors de la prise de vue

Utilisez le programme d'exposition automatique (AE) pour accéder à des fonctions telles que la balance des blancs ou les effets d'images, ou donnez la priorité à la vitesse.

Utilisez une vitesse d'obturation plus rapide pour enregistrer des sujets en

mouvement rapide ; Utilisez une vitesse d'obturation plus lente pour ajouter un flou de bougé aux objets en mouvement et accentuer la sensation de mouvement.



(📖 22)



Options

♦ Valeur par défaut

[P] PROGRAMME EXPO AUTO ♦
Le caméscope ajuste automatiquement l'ouverture et la vitesse d'obturation afin d'obtenir une exposition optimale pour le sujet.
[iV] PRIO.VITESSE
Réglez la valeur de la vitesse d'obturation. Le caméscope règle automatiquement la valeur d'ouverture appropriée.

FUNC.

[P] PROGRAMME EXPO AUTO

Programme d'enregistrement souhaité*

FUNC.

* En sélectionnant **[iV] PRIO.VITESSE**, n'appuyez pas sur **FUNC.** et continuez avec la procédure suivante.

POUR RÉGLER LA VITESSE D'OBTURATION

1 Réglez (◀▶) la vitesse d'obturation sur la valeur souhaitée, puis appuyez sur .

2 Appuyez sur **FUNC.**

Guide de vitesse d'obturateur

Remarquez que seul le dénominateur est affiché sur l'écran – **[iV] 250** indique une vitesse d'obturation de 1/250^e, etc.

1/2*, 1/3*, 1/6, 1/12, 1/25
Pour enregistrer dans des endroits sombres.
1/50
Pour enregistrer dans la plupart des conditions ordinaires.
1/120
Pour enregistrer une scène sportive en intérieur.
1/250, 1/500, 1/1000**
Pour enregistrer à partir d'une voiture ou d'un train en mouvement, ou pour enregistrer des sujets en mouvement rapide, tels que des montagnes russes.
1/2000**
Pour enregistrer des scènes sportives en extérieur un jour ensoleillé.

* Mode uniquement.

** Mode uniquement.

NOTES

[iV] PRIO.VITESSE

- lors du réglage de la vitesse d'obturation, la valeur affichée clignote si elle ne convient pas aux conditions d'enregistrement. Dans ce cas, sélectionnez une autre valeur.
- si vous utilisez une vitesse d'obturation lente dans un endroit sombre, vous pouvez obtenir une image plus lumineuse mais la qualité de l'image peut être réduite et l'autofocus peut ne pas fonctionner correctement.
- l'image peut trembler lors de l'enregistrement avec une vitesse d'obturation rapide.

Mini torche vidéo

Vous pouvez allumer la mini torche vidéo pour enregistrer des séquences vidéo ou prendre des photos dans des endroits sombres.



1 Poussez le joystick (▲) pour afficher le guide du joystick.

2 Sélectionnez (▲▼) [TORCHE] et appuyez sur (SET).

- apparaît sur l'écran.
- Appuyez de nouveau sur (SET) pour éteindre la mini torche vidéo.

Instantané vidéo

Enregistrez une série de courtes scènes et combinez-les avec de la musique pour accéder un nouveau niveau de divertissement vidéo. En changeant la musique vous pouvez donner à vos scènes une impression totalement différente. Vous pouvez aussi ajouter au montage (55) juste les scènes

que vous souhaitez regarder et changer leur ordre.

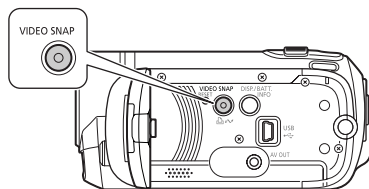

Enregistrement de scènes



1 Appuyez sur [VIDEO SNAP].

- L'éclairage de la touche s'allume.
- Un bord bleu apparaît sur l'écran.

2 Appuyez sur [Marche/Arrêt].

- Le caméscope enregistre pendant environ 4 secondes et le caméscope commute automatiquement en mode de pause à l'enregistrement.
- La bordure bleue devient noire et indique à peu près la durée écoulée. Quand le caméscope a terminé l'enregistrement, l'écran devient provisoirement noir comme si le déclencheur avait été pressé.
- Les scènes d'instantanés vidéo sont indiquées sur l'écran d'index par la marque [I].



Combinaison de scènes avec de la musique



(📖 22)

✓ À VÉRIFIER

- Utilisateurs Windows : Utilisez le logiciel fourni **Music Transfer Utility** pour transférer les fichiers musicaux du CD-ROM fourni **Manuel d'instruction/Données musicales** sur une carte mémoire raccordée à un ordinateur. Pour les détails, reportez-vous au manuel d'instructions du logiciel (fichier PDF).
- Utilisateurs Mac OS : Utilisez le Finder pour transférer les fichiers musicaux sur le CD-ROM fourni **Manuel d'instruction/Données musicales** sur une carte mémoire raccordée à un ordinateur. Reportez-vous à *Fichiers musicaux* (📖 112) pour la structure du dossier de la mémoire et du CD-ROM.

1 Sur l'écran d'index des séquences vidéo originales, appuyez sur **VIDEO SNAP**.

- L'éclairage de la touche s'allume.
- Un écran d'index apparaît qui contient uniquement les scènes d'instantanés vidéo.

2 Réglez la musique de fond.

FUNC. ➡ **[♪ SÉLEC.MUSIQ]** ➡
Sélectionnez (▲▼) une plage* ➡
Appuyez deux fois sur **FUNC.**

- * Appuyez sur **SET** pour démarrer/arrêter la lecture de la plage. Sélectionnez **[OFF]** pour choisir le son d'origine des scènes.
- Vérifiez que les scènes et les fichiers musicaux sont dans la carte mémoire.

- Pendant la lecture, la musique de fond sélectionnée est lue à la place de l'audio original de la scène.

Lecture des scènes



(📖 22)

Sélectionnez la scène à partir de laquelle vous souhaitez démarrer la lecture et appuyez sur **▶||**.

Il n'y a pas de son pendant la lecture rapide.

POUR SUPPRIMER UNE PLAGE MUSICALE

- 1 Dans l'écran de sélection des pistes, sélectionnez (▲▼) la piste à supprimer.
- 2 Sélectionnez **▶** **🗑️** et appuyez sur **SET**.
- 3 Sélectionnez **▶** **[OUI]** et appuyez sur **SET**.

Appuyez deux fois sur **FUNC.** pour retourner à l'écran d'index.

! IMPORTANT

Les fichiers musicaux transférés dans la mémoire ne peuvent pas être utilisés sans la permission du propriétaire des droits d'auteur, sauf pour les cas permis par la loi, tels que l'utilisation à titre personnel. Assurez-vous de respecter les lois en vigueur lors de l'utilisation des fichiers musicaux.

i NOTES

- Utilisateurs Windows : Pour en savoir plus, reportez-vous au manuel

d'instructions (fichier PDF) du logiciel fourni **Music Transfer Utility**.

- La fonction d'instantané vidéo est mise hors service si le caméscope est commuté en mode de lecture.
- Quand la mémoire est initialisée, les fichiers musicaux sont aussi effacés.
 - Utilisateurs Windows : Utilisez le logiciel fourni **Music Transfer Utility** pour transférer les fichiers musicaux du CD-ROM fourni **Manuel d'instruction/Données musicales** sur une carte mémoire raccordée à un ordinateur. Pour les détails, reportez-vous au manuel d'instructions du logiciel (fichier PDF).
 - Utilisateurs Mac OS : Utilisez le Finder pour transférer les fichiers musicaux sur le CD-ROM fourni **Manuel d'instruction/Données musicales** sur une carte mémoire raccordée à un ordinateur. Reportez-vous à *Fichiers musicaux* (□ 112) pour la structure du dossier de la mémoire et du CD-ROM.
- Avant de transférer les fichiers musicaux, nous vous recommandons de vérifier qu'il y a assez d'espace disponible de la carte mémoire (environ 5 fois la taille des fichiers musicaux). S'il n'y a pas assez d'espace disponible, la vidéo et l'audio risquent de ne pas être lus correctement.
- Si la connexion est interrompue pendant le transfert de fichiers musicaux, la lecture de ces fichiers risque de ne pas être possible. Dans ce cas, effacez ces fichiers musicaux (□ 47) et transférez de nouveau les fichiers.

Fonction de pré-enregistrement

Le caméscope démarre l'enregistrement 3 secondes avant que vous appuyez sur **Marche/Arrêt**, assurant que vous ne ratiez pas une chance de prise de vue importante. C'est particulièrement pratique quand il est difficile de prévoir quand l'enregistrement doit démarrer.



- 1 Poussez le joystick (▲) pour afficher le guide du joystick.**
- 2 Sélectionnez (▲▼) [PRÉ-ENR.] et appuyez sur **SET**.**
 - apparaît.
 - Appuyez de nouveau sur **SET** pour mettre le pré-enregistrement hors service.
- 3 Appuyez sur **Marche/Arrêt** pour démarrer l'enregistrement.**
L'enregistrement comprendra les 3 secondes qui précèdent le moment où vous avez appuyé sur **Marche/Arrêt**.

NOTES

- Pendant que la fonction de pré-enregistrement est en service, tous les sons de fonctionnement sont coupés.
- Le caméscope n'enregistrera pas 3 secondes complètes si une des



opérations suivantes n'est pas réalisée dans un délai d'environ 3 secondes.

- Mise en service du pré-enregistrement
- Sortir du mode de veille
- Arrêter un enregistrement
- Le pré-enregistrement est mis hors service quand une des opérations suivantes est réalisée.
 - Ouvrir le menu FUNC. ou les menus de configuration.
 - Laisser le caméscope sans opération penant 5 minutes.
 - Changer le mode de fonctionnemnet.
 - Mise en service de la fonction d'instantané vidéo.
 - Réglage du caméscope en mode de veille

Retardateur



(22)

FUNC. ➤

[MENU] ➤

[CONFIG. CAMERA] ➤

[RETARDATEUR] ➤ [ON] ➤

FUNC.

☺ apparaît.

Mode  :

En mode pause à l'enregistrement, appuyez sur [Marche/Arrêt].

Le caméscope démarre l'enregistrement après un compte à rebours de 10 secondes. Le compte à rebours apparaît sur l'écran.

Mode  :

Appuyez sur [PHOTO], **d'abord jusqu'à mi-course pour mettre en service l'autofocus, puis complètement.**

Le caméscope enregistre la photo après un compte à rebours de 10 secondes. Le compte à rebours apparaît sur l'écran.

NOTES

- Quand l'écran LCD est tourné vers l'objectif, nous recommandons de pousser le joystick (▼) pour cacher le guide de joystick et faire apparaître l'icône ☺ en plus grand.
- Le retardateur est annulé quand une des opérations suivantes est réalisée.
 - Appuyer sur [Marche/Arrêt] (lors de l'enregistrement d'une séquence vidéo) ou sur [PHOTO] (lors de la prise d'une photo) une fois que le compte à rebours a commencé
 - Mettre le caméscope hors tension
 - Changer le mode de fonctionnemnet
 - Réglage du caméscope en mode de veille

Correction de contre-jour automatique et réglage manuel de l'exposition

Parfois, les sujets éclairés par-derrière apparaissent trop sombres (sous-exposés) ou les sujets soumis à une lumière très forte apparaissent trop clairs ou brillants (surexposés). Pour corriger ce problème, vous pouvez régler manuellement l'exposition ou utiliser la correction de contre-jour automatique.



À VÉRIFIER

Sélectionnez un programme d'enregistrement autre que [FEU ARTIFICIE].

Correction de contre jour automatique



Lors de la prise de vue avec une forte source d'éclairage située derrière le sujet, vous pouvez demander au caméscope de corriger automatiquement le contre-jour.

1 Poussez le joystick (▲) pour afficher le guide du joystick.

2 Sélectionnez (▲▼) [BLC *₃] et appuyez sur (SET).

- apparaît sur l'écran.
- Appuyez de nouveau sur (SET) pour quitter le mode de correction de contre jour.

Réglage manuel de l'exposition

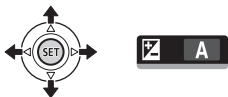

1 Poussez le joystick (▲) pour afficher le guide du joystick.

2 Sélectionnez (▲▼) [EXP.] et appuyez sur (SET).

- Le témoin de réglage de l'exposition et la valeur neutre [±0] apparaît sur l'écran.
- La plage d'ajustement et la longueur du témoin de réglage de l'exposition peuvent varier en fonction de la luminosité initiale de l'image.

3 Ajustez (◀▶) la luminosité de l'image si nécessaire.

- Si vous utilisez le levier de zoom pendant la mémorisation de l'exposition, la luminosité de l'image peut changer.
- Pendant le verrouillage de l'exposition, appuyez sur (SET) pour remettre le caméscope en mode d'exposition automatique.

Mise au point manuelle

La mise au point automatique risque de ne pas fonctionner correctement avec les sujets suivants. Dans ce cas, faites la mise au point manuellement.

- Surfaces réfléchissantes
- Sujets avec un faible contraste ou sans lignes verticales
- Sujets en mouvement rapide
- À travers des fenêtres humides
- Scènes de nuit





À VÉRIFIER

Ajustez le zoom avant de démarrer la procédure.



- 1 Poussez le joystick (▲) pour afficher le guide du joystick.**
- 2 Sélectionnez (▲▼) [FOCUS] et appuyez sur .**
[MF] apparaît sur l'écran.
- 3 Ajustez (◀▶) la mise au point si nécessaire.**
 - La mise au point sera verrouillée.
 - Pendant le verrouillage de la mise au point, appuyez sur pour remettre le caméscope en mode de mise au point automatique.

Mise au point à l'infini

Utilisez cette fonction quand vous souhaitez effectuer une mise au point sur des sujets lointains comme des montagnes ou un feu d'artifice.

À la place de l'étape 3 de la procédure précédente :

Poussez le joystick (▶) vers ▲ et maintenez-le poussé.

- ∞ apparaît.
- Si vous utilisez le zoom ou poussez le joystick (◀) et le maintenez poussé, ∞ change sur [MF] et le caméscope retourne en mode de mise au point manuel.

Balance des blancs

La fonction de balance des blancs vous aide à reproduire fidèlement les couleurs sous différentes conditions de luminosité de façon à ce que les objets blancs ressortent réellement blancs dans vos enregistrements.



(22)

À VÉRIFIER

Sélectionnez un mode d'enregistrement autre que les programmes d'enregistrement de scène spéciale.

Options

◆ Valeur par défaut

[ANB AUTO] ◆
Le caméscope règle automatiquement la balance des blancs pour que les couleurs paraissent plus naturelles.
[☀ LUMIERE NATURELLE]
Pour enregistrer à l'extérieur par une journée ensoleillée.
[🔥 LUMIERE TUNGSTENE]
Pour enregistrer sous un éclairage tungstène ou un éclairage fluorescent de type tungstène (3-longueurs d'onde).
[📄 REGLAGE]
Utilisez la balance des blancs personnalisée pour que les sujets blancs apparaissent blancs sous un éclairage de couleur.

[FUNC.] ➤

[ANB AUTO] ➤

Option souhaitée* ➤

[FUNC.]

* En sélectionnant [REGLAGE], n'appuyez pas sur [FUNC.] et continuez avec la procédure suivante.

POUR UNE BALANCE DES BLANCS PERSONNALISÉE

1 Dirigez le caméscope sur un objet blanc, faites un zoom avant jusqu'à ce que la partie blanche remplisse tout l'écran et appuyez sur [SET].

Lorsque l'ajustement est terminé, [SET] s'arrête de clignoter et reste allumé. Le caméscope conserve le réglage personnalisé même si vous le mettez hors tension.

2 Appuyez sur la touche [FUNC.] pour sauvegarder le réglage et fermer le menu.

NOTES

- Si vous sélectionnez la balance des blancs personnalisée :
 - réglez la balance des blancs personnalisée dans un endroit suffisamment éclairé.
 - réglez [ZOOM NUM.] sur [OFF OFF].
 - recommencez le réglage quand les conditions d'éclairage changent.
 - en fonction de la source lumineuse, [SET] peut continuer à clignoter. Le résultat sera quand même meilleur qu'avec [ANB AUTO].
- La balance des blancs personnalisée peut offrir de meilleurs résultats dans les cas suivants :
 - conditions d'éclairage changeantes
 - gros-plans
 - sujets avec une seule couleur (ciel, mer ou forêt)
 - sous certains éclairages à lampe au mercure et de type fluorescent

Effets d'image

Vous pouvez utiliser les effets d'image pour modifier la saturation des couleurs et le contraste et enregistrer des images avec des effets de couleur spéciaux.



À VÉRIFIER

Sélectionnez un mode d'enregistrement autre que les programmes d'enregistrement de scène spéciale.

Options

◆ Valeur par défaut

[<OFF EFFET D'IMAGE OFF]◆
Enregistre sans effet d'amélioration de l'image.
[<ON ECLATANT]
Accentue le contraste et la saturation de couleurs.
[<ON NEUTRE]
Réduit le contraste et la saturation de couleurs.
[<SD TONS CHAIR DOUX]
Adoucissement des détails dans la zone de tonalité de la peau afin de donner une apparence plus avantageuse au sujet. Pour obtenir les meilleurs effets, utilisez ce réglage lors de l'enregistrement d'une personne en gros plan. Notez que les zones similaires à la couleur de la chair peuvent perdre leurs détails.

[FUNC.] ➤
 [<OFF EFFET D'IMAGE OFF] ➤
 Option souhaitée ➤
 [FUNC.]



Effets numériques



(22)

Options

◆ Valeur par défaut

EFFETS OFF ◆
Sélectionnez ce paramètre si vous n'avez pas l'intention d'utiliser les effets numériques.
[] FONDU DEC] (fondu au déclenchement), [] VOLET]
Sélectionnez un des fondus pour commencer ou terminer une scène avec un fondu à partir ou vers un écran noir.
[] N ET B]*
Enregistre des images en noir et blanc.
[] SEPIA]*
Enregistre des images aux tonalités sépia pour donner un air "vieux".
[] ART], [] MOSAIQUE]
Sélectionnez un de ces effets numériques pour ajouter du "piquant" à vos enregistrements.

* Seuls ces effets numériques sont disponibles en mode .

Réglage

FUNC.

[] **EFFETS OFF**

Fondu/effet souhaité*

FUNC. **

* Vous pouvez voir un aperçu de l'effet numérique à l'écran.

** L'icône de l'effet numérique sélectionné apparaît.

Application



1 Poussez le joystick (▲) pour afficher le guide du joystick.

2 Sélectionnez (▲▼) [EFFETS] et appuyez sur .

- L'icône de l'effet sélectionné devient verte.
- Appuyez de nouveau sur pour mettre hors service l'effet numérique (son icône redevient blanc).

POUR COMMENCER PAR UN FONDU

Mettez en service le fondu sélectionné en mode de pause à l'enregistrement (), puis appuyez sur pour commencer l'enregistrement par un fondu.

POUR FINIR PAR UN FONDU

Mettez en service le fondu sélectionné pendant l'enregistrement (), puis appuyez sur pour terminer par un fondu et mettre l'enregistrement en pause.

POUR ACTIVER UN EFFET

Mode : mettez en service l'effet sélectionné pendant l'enregistrement ou en mode de pause à l'enregistrement.

Mode : mettez en service l'effet sélectionné et ensuite, appuyez sur pour enregistrer la photo.

i NOTES

- Lorsque vous appliquez un fondu, pas seulement l'image mais également le son commence ou se termine par un fondu. Lorsque vous appliquez un effet, le son est enregistré normalement.
- Le caméscope conserve le dernier réglage utilisé même si vous mettez hors service les effets numériques ou si vous changez le programme d'enregistrement.

Affichage sur l'écran et code de données

Avec chaque scène ou chaque photo enregistrée, le caméscope conserve un code de données qui comprend la date, l'heure et des informations sur les réglages de l'appareil photo au moment de l'enregistrement. Lors de l'affichage d'une photo, toutes les données sont affichées sous la forme d'icônes.

Pendant la lecture d'une séquence vidéo, vous pouvez sélectionner ce que vous souhaitez afficher avec le réglage [CODE DONNEES] (90). Vous pouvez aussi mettre en ou hors service la plupart des affichages.

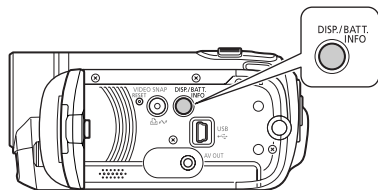

Appuyez à plusieurs reprises sur [DISP.] pour activer/désactiver les affichages à l'écran comme suit :

Mode  ,  :



- Tous les affichages activés
- Tous les affichages désactivés*

Mode  :

- Tous les affichages activés
- Code de données uniquement
- Tous les affichages désactivés

Mode  :

- Tous les affichages activés
- Affichages ordinaires uniquement (supprime l'histogramme et les icônes d'information)
- Tous les affichages désactivés

* Les icônes suivantes apparaissent même quand tous les autres affichages sur l'écran sont mis hors service. Les icônes ● et ●|| (en mode ) , l'icône ● et les cadres AF quand l'autofocus est verrouillé (en mode ) , les marqueurs sur l'écran (pour les deux modes d'enregistrement).



Opérations relatives au montage et aux scènes

Division de scènes

Vous pouvez diviser des scènes (scènes originales uniquement) afin de garder les meilleures parties et de couper le reste plus tard.



1 Affichez l'écran d'index des séquences vidéo originales.

[F537] / [F536] Vous pouvez sélectionner les séquences vidéo de la mémoire intégrée ou de la carte mémoire (37).

2 Sélectionnez (▲▼, ◀▶) la scène que vous souhaitez diviser.

3 Ouvrez l'écran de division de scène.

[FUNC.] [PARTAGER]

La lecture de la scène sélectionnée démarre.

4 Sélectionnez (◀▶) l'icône et appuyez sur **[SET]** à l'endroit où vous souhaitez diviser la scène.

• Vous pouvez utiliser les icônes suivantes pour amener la scène à un endroit précis.

◀◀/▶▶ : Lecture rapide vers l'arrière/l'avant.

⏮/⏭ : Saut au début/à la fin de la scène actuelle.

◀/▶ : Saut d'image arrière/avant.

• Appuyez sur **[FUNC.]** ou **[]** pour arrêter la lecture et quitter l'écran de division de scène.

5 Sélectionnez (▶) **[OUI]** et appuyez sur **[SET]**.

• Une barre de progression est affichée sur l'écran.

• Vous pouvez appuyer sur **[SET]** pour annuler l'opération pendant qu'elle est en cours.

6 Lorsque l'écran de confirmation apparaît, appuyez sur **[SET]**.

La séquence vidéo à partir du point de division jusqu'à la fin de la scène apparaîtra sous la forme d'une nouvelle scène dans l'écran d'index.

NOTES

- Dans ce mode, la lecture de scène entre en pause uniquement aux points où la scène peut être divisée.
- Les scènes suivantes ne peuvent pas être divisées.
 - scènes comprises dans la sélection de scène (marquées avec une coche ✓). Retirez la marque de sélection en avance.
 - scènes trop courtes (5 secondes ou moins).
 - scènes d'instantanés vidéo
 - scènes enregistrées en utilisant un autre appareil puis transférées à une carte mémoire raccordée à un ordinateur.
- Les scènes ne peuvent pas être divisées à moins de 2 secondes du début ou de la fin de la scène.
- Pendant la lecture d'une scène qui a été divisée, vous pouvez noter quelques anomalies dans l'image ou le son à l'endroit où la scène a été coupée.

Édition d'un montage : ajout, suppression et déplacement de scènes d'un montage

Créez un montage pour lire uniquement les scènes que vous préférez et dans l'ordre de votre choix et même les régler sur la musique de la même manière que la musique pour les scènes d'instantané vidéo (☞ 46). Vous pouvez aussi créer un montage qui contient uniquement des scènes d'instantanés vidéo (☞ 46). Déplacer ou supprimer des scènes dans la liste de lecture n'affecte pas les enregistrements originaux.



Ajout de scènes au montage

Options

[TTES SCENES(CET.DATE)]
Ajoute à la liste de lecture toutes les scènes qui ont été enregistrées le même jour que la scène sélectionnée.
[1 SCENE]
Ajoute au montage uniquement la scène marquée avec le cadre de sélection orange.
[SCENES SELEC.]
Ajoute au montage toutes les scènes sélectionnées en avance (marquées avec une coche ✓). Reportez-vous à <i>Présélection des enregistrements à partir de l'écran d'index</i> (☞ 40).

1 Affichez l'écran d'index des séquences vidéo originales.

- À partir de cet écran d'index, vous pouvez aussi appuyer sur **[VIDEO SNAP]** pour ouvrir l'écran d'index pour les scènes d'instantanés vidéo.
- **[FS37] / [FS36]** Vous pouvez sélectionner les séquences vidéo de la mémoire intégrée ou de la carte mémoire (☞ 37).

2 Sélectionnez (▲▼, ◀▶) la scène que vous souhaitez ajouter au montage ou une scène enregistrée à la date que vous souhaitez ajouter au montage.

Cette étape n'est pas nécessaire pour les scènes sélectionnées d'avance.

3 Ajoutez la(les) scène(s) au montage.

[FUNC.] **[▶]** **[▶] AJOUTER AU MONTAGE [▶]**

Option souhaitée **[▶]** **[OUI]**

- Quand l'opération est terminée **[AJOUTE AU MONTAGE]** apparaît.
- **[FS37] / [FS36]** Les scènes sont ajoutées au montage sur le même support qu'elles ont été enregistrées.
- Pour vérifier le montage, appuyez sur **[PLAYLIST]**.

i NOTES

- **[FS37] / [FS36]** Vous pouvez copier des scènes à partir de la mémoire intégrée sur la carte mémoire (☞ 57) pour inclure aussi dans le montage de la carte mémoire des scènes qui ont été enregistrées à l'origine dans la mémoire intégrée.
- Il se peut que vous ne puissiez pas ajouter des scènes au montage si elles ont été enregistrées ou éditées en



utilisant un autre appareil puis transférées à une carte mémoire raccordée à un ordinateur ou s'il n'y a pas suffisamment d'espace disponible sur la mémoire.

Suppression de scènes à partir de la liste de lecture

La suppression de scènes à partir de la liste de lecture n'affecte pas vos enregistrements originaux.

Options

[TTES SCENES]
Supprime toutes les scènes du montage.
[1 SCENE]
Supprime du montage uniquement la scène marquée avec le cadre de sélection orange.

1 Ouvrez l'écran d'index de montage.

Sur l'écran d'index des séquences vidéo originales, appuyez sur [PLAYLIST].

2 Sélectionnez (▲▼, ◀▶) la scène que vous souhaitez supprimer.

Cette étape n'est pas nécessaire pour supprimer toutes les scènes.

3 Supprimez la(les) scène(s).

[FUNC.] ⏪ [E] EFFACER ⏩
Option souhaitée ⏪ [OUI] ⏩ [OK]
⏪ [FUNC.]

Déplacement de scènes dans le montage

Déplacez les scènes dans la liste de lecture pour les reproduire dans l'ordre de votre choix.

1 Ouvrez l'écran d'index de montage

Sur l'écran d'index des séquences vidéo originales, appuyez sur

[PLAYLIST].

2 Sélectionnez (▲▼, ◀▶) la scène que vous souhaitez déplacer.

3 Ouvrez l'écran pour déplacer les scènes.

[FUNC.] ⏪ [I] CHANGER ⏩

4 Amenez (▲▼, ◀▶) le marqueur orange jusqu'à la position souhaitée de la scène, puis appuyez sur [SET].

La position originale de la scène et la position actuelle du marqueur sont affichées en bas de l'écran.

5 Sélectionnez (▶) [OUI] et appuyez sur [SET] pour déplacer la scène.

NOTES

Il se peut que vous ne puissiez pas déplacer des scènes dans le montage s'il n'y a pas suffisamment d'espace libre dans la mémoire.

FS37 / FS36 Copie de scènes

Vous pouvez copier des séquences vidéo originales ou un montage en entier uniquement à partir de la mémoire intégrée à l'emplacement correspondant de la carte mémoire.

FS37 / FS36 Utilisez cette fonction pour copier des séquences vidéo de la mémoire intégrée sur la carte mémoire pour les lire par la suite avec des pistes musicales.



Copie de séquences vidéo originales

Options

[TTES SCENES]
Copie toutes les scènes sur la carte mémoire.
[TTES SCENES(CET.DATE)]
Copie dans la carte mémoire toutes les scènes qui ont été enregistrées le même jour que la scène sélectionnée.
[1 SCENE]
Copie uniquement la scène marquée avec un cadre de sélection orange sur la carte mémoire.
[SCENES SELEC.]
Copie sur la carte mémoire toutes les scènes sélectionnées en avance (marquées avec une coche ✓). Reportez-vous à <i>Présélection des enregistrements à partir de l'écran d'index</i> (📖 40).

1 Ouvrez l'écran d'index des séquences vidéo originales de la mémoire intégrée.

2 Sélectionnez (▲▼, ◀▶) la scène que vous souhaitez copier sur la carte mémoire, ou une scène enregistrée à la date que vous souhaitez copier.

Cette étape n'est pas nécessaire pour copier toutes les scènes ou les scènes sélectionnées en avance.

3 Copiez la ou les scènes.

[FUNC.] ➤ [📄 COPIE] ➤
Option souhaitée ➤ [OUI]* ➤
[OK] ➤ [FUNC.]

* Appuyez sur pour interrompre l'opération pendant qu'elle est en cours.

Copie du montage en entier

1 Ouvrez l'écran d'index de montage de la mémoire intégrée.

Sur l'écran d'index des séquences vidéo originales de la mémoire intégrée, appuyez sur [PLAYLIST].

2 Copiez la ou les scènes.

[FUNC.] ➤ [📄 COPIE] ➤
[OUI]* ➤ [OK] ➤ [FUNC.]

* Appuyez sur pour interrompre l'opération pendant qu'elle est en cours.

! IMPORTANT

Respectez les précautions suivantes pendant que l'indicateur ACCESS (accès à la mémoire) est allumé ou clignote. Si vous ne suivez pas cela, ça pourrait causer la perte des données.

- n'ouvrez pas le couvercle du logement de la carte mémoire.
- ne déconnectez pas l'alimentation électrique et ne mettez pas le caméscope hors tension.
- ne changez pas le mode de fonctionnement.

i NOTES

- Si la carte mémoire ne possède pas suffisamment d'espace libre, vous ne pourrez pas copier les séquences vidéo.
- Si le couvercle du logement de la carte mémoire est ouvert, ou si le commutateur LOCK de la carte est positionnée pour empêcher l'écriture, vous ne pourrez pas copier les séquences vidéo sur la carte mémoire.





Photos

Reportez-vous à ce chapitre pour les détails sur la prise de photos – à partir de la capture et de la lecture d'image jusqu'à leur impression.

Enregistrement de base

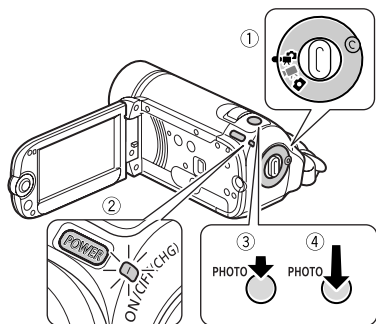
Prise de photos



1 Réglez la molette de mode caméra sur  ou .

2 Mettez le caméscope sous tension.

ES37 / ES36 Vous pouvez sélectionner la mémoire à utiliser pour enregistrer les photos (□ 29).

3 Appuyez à mi-course sur .

Une fois que la mise au point a été faite automatiquement, ● devient vert et un ou plusieurs cadres de mise au point apparaissent.

4 Appuyez à fond sur .

L'indicateur ACCESS (accès à la carte) clignote pendant l'enregistrement de la photo.

! IMPORTANT

Respectez les précautions suivantes pendant que l'indicateur ACCESS (accès à la mémoire) est allumé ou clignote. Si vous ne suivez pas cela, ça pourrait causer la perte des données.

- n'ouvrez pas le couvercle du logement de la carte mémoire.
- ne déconnectez pas l'alimentation électrique et ne mettez pas le caméscope hors tension.
- ne changez pas le mode de fonctionnement.

i NOTES

Si la mise au point ne peut pas être faite sur le sujet, ● devient jaune. Ajustez manuellement la mise au point (□ 50).

Sélection de la taille et de la qualité des photos

Les photos sont enregistrées sous la forme de fichiers JPG. En général, il est recommandé de sélectionner une taille de photo plus grande pour avoir une meilleure qualité.



(22)

Options

Les options de taille de la photo et le nombre approximatif de photos qui peuvent être enregistrées sur des cartes mémoires de tailles différentes sont donnés dans la barre latérale suivante.

FUNC.

[1024x768]

Taille souhaitée des photos*

Qualité souhaitée des photos*

FUNC.

- * Appuyez sur pour passer de la sélection de la taille à la sélection de la qualité. Le numéro affiché à l'angle de droite indique le nombre approximatif de photos qui peuvent être enregistrés avec le réglage actuel de qualité/de taille.

NOTES

- Le caméscope mémorise le dernier réglage utilisé même si vous le réglez sur le mode .
- Lors de l'impression de photos, utilisez les conseils suivants comme référence pour sélectionner la taille d'impression.

Taille de la photo	Utilisation recommandée
L 1024x768	Pour imprimer des photos jusqu'à la taille L (9 x 13 cm) ou la taille carte postale (10 x 14,8 cm).
S 640x480	Pour envoyer des images sous la forme d'un fichier attaché ou les poster sur un site Internet.

Nombre approximatif de photos sur une carte mémoire

Valeur par défaut

Carte mémoire	128 Mo			512 Mo			1 Go		
Qualité d'image ¹									
Taille de la photo									
L 1024x768 [♦]	235	345	695	940	1.370	2.745	1.885	2.745	5.490
S 640x480	585	850	1.530	2.320	3.350	6.035	4.645	6.710	12.085 ²

¹ : [SUPER FIN], : [FIN], : [NORMAL]

² Nombre approximatif de photos qui peuvent être actuellement enregistrées sur la carte mémoire. (Le nombre maximum de photos restantes affiché sur l'écran est 9999.)



Effacement d'une photo juste après son enregistrement

Vous pouvez effacer la dernière photo enregistrée lors de sa visualisation pendant le temps indiqué par le réglage [VISUALIS.] ou aussitôt après l'avoir enregistrée, quand le réglage est sur [OFF OFF].

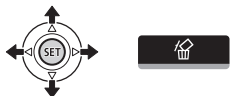

En visualisant une image juste après l'enregistrement :

- 1 Poussez le joystick (▲) pour afficher le guide du joystick.
- 2 Appuyez sur (SET).
- 3 Sélectionnez (◀▶) [OUI] et appuyez sur (SET).

Lecture de base

Affichage de photos

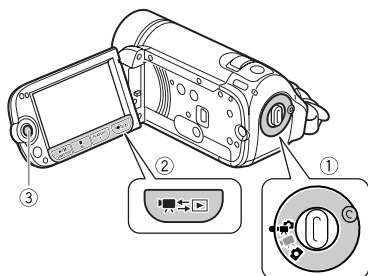

Quand la molette de mode caméra est réglée sur ou :

- 1 Appuyez sur .
 - Même si le caméscope est hors tension, appuyer sur mettra le caméscope sous tension ne mode de lecture.
 - L'écran d'index des séquences vidéo originales apparaît après quelques secondes.
- 2 Amenez (▲▼) le cadre de sélection orange sur les onglets en haut de l'écran.
- 3 Sélectionnez (◀▶) l'onglet qui contient les photos que vous souhaitez reproduire.
FS37 / FS36 Vous pouvez commuter entre les photos enregistrées sur la mémoire intégrée

et celles enregistrées sur la carte mémoire. Reportez-vous à *Sélection de l'enregistrement à reproduire* (☐ 37).

4 Retournez (▲▼) à l'écran d'index.

5 Sélectionnez (▲▼, ◀▶) une image.

- Déplacez le cadre de sélection orange vers l'image que vous souhaitez afficher.
- Poussez le joystick (▲▼) pour étendre le cadre de sélection et naviguer (◀▶) sur toutes les pages d'index. Poussez le joystick (▲▼) pour retourner à l'écran d'index.

6 Appuyez sur (SET).

L'écran d'index disparaît et l'image sélectionnée est affichée.

7 Poussez le joystick (◀▶) pour vous déplacer parmi les images.

Poussez le joystick (◀▶) et maintenez-le enfoncé pour parcourir rapidement les photos.

Quand la molette de mode caméra est réglée sur  :

1 Appuyez sur .

- Même si le caméscope est hors tension, appuyer sur  mettra le caméscope sous tension ne mode de lecture.
- La dernière photo enregistrée apparaît.

2 Poussez le joystick (◀▶) pour vous déplacer parmi les images.

Poussez le joystick (◀▶) et maintenez-le enfoncé pour parcourir rapidement les photos.

Fonction de consultation de photos

Quand vous avez enregistré un grand nombre de photos, vous pouvez sauter 10 ou 100 photos à la fois.



1 Poussez le joystick (▲) pour afficher le guide du joystick.

2 Sélectionnez (▲▼) et appuyez sur (SET).

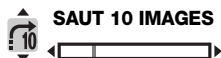



3 Sélectionnez (▲▼) [SAUT 10 IMAGES] ou [SAUT 100 IMAGES].

4 Sautez (◀▶) le nombre d'images sélectionné et appuyez sur (SET).

Écran d'index

1 Déplacez le levier de zoom vers W.

- L'écran de l'index des photos s'affiche.
-  /  Vous pouvez commuter entre les photos enregistrées sur la mémoire intégrée et celles enregistrées sur la carte mémoire. Reportez-vous à *Sélection de l'enregistrement à reproduire* (☐ 37).

2 Sélectionnez (▲▼, ◀▶) une image.

- Déplacez le cadre de sélection orange vers l'image que vous souhaitez afficher.
- Poussez le joystick (▲▼) pour étendre le cadre de sélection et naviguer (◀▶) sur toutes les pages



d'index. Poussez le joystick (▲▼) pour retourner à l'écran d'index.

3 Appuyez sur .

L'écran d'index disparaît et l'image sélectionnée est affichée.

Diaporama

Vous pouvez reproduire un diaporama de toutes les photos et même y ajouter de la musique.

1 Sélectionnez la première photo du diaporama.

2 Appuyez sur pour reproduire les photos, l'une après l'autre.

Appuyez sur  pour arrêter le diaporama.

POUR RÉGLER LA MUSIQUE DU DIAPORAMA



À VÉRIFIER

- Utilisateurs Windows : Utilisez le logiciel fourni **Music Transfer Utility** pour transférer les fichiers musicaux du CD-ROM fourni **Manuel d'instruction/Données musicales** sur une carte mémoire raccordée à un ordinateur. Pour les détails, reportez-vous au manuel d'instructions du logiciel (fichier PDF).
- Utilisateurs Mac OS : Utilisez le Finder pour transférer les fichiers musicaux sur le CD-ROM fourni **Manuel d'instruction/Données musicales** sur une carte mémoire raccordée à un ordinateur. Reportez-vous à *Fichiers musicaux* (□ 112) pour la structure du dossier de la mémoire et du CD-ROM.

1 Sur l'écran d'index des photos, appuyez sur .

2 Sélectionnez un plage à reproduire avec le diaporama.

  SÉLEC.MUSIQ 

Sélectionnez une plage*  

* Appuyez sur  pour démarrer/arrêter la lecture de la plage.

- Vous pouvez supprimer les fichiers musicaux pour libérer de la place dans la mémoire (□ 47).
- Reportez-vous à la section *Réglage du volume* (□ 36) pour savoir comment ajuster le volume.

IMPORTANT

- Respectez les précautions suivantes pendant que l'indicateur ACCESS (accès à la mémoire) est allumé ou clignote. Si vous ne suivez pas cela, ça pourrait causer la perte des données.
 - n'ouvrez pas le couvercle du logement de la carte mémoire.
 - ne déconnectez pas l'alimentation électrique et ne mettez pas le caméscope hors tension.
 - ne changez pas le mode de fonctionnement.
- Les types de photos suivantes transférées à une carte mémoire raccordée à un ordinateur peuvent ne pas s'afficher correctement.
 - photos enregistrées avec un autre caméscope.
 - images modifiées sur un ordinateur ou téléchargées d'un ordinateur.
 - images dont le nom a été modifié.

NOTES

- Pour la lecture de diapositives avec de la musique, vérifiez que les photos et les fichiers musicaux se trouvent sur la carte mémoire.

- La musique de fond peut ne pas être lue correctement lors de la lecture d'un diaporama à partir d'une carte mémoire avec une vitesse de transfert lente.

Agrandissement des photos durant la lecture

Durant la lecture, la photo peut être agrandie jusqu'à 5 fois.



1 Déplacez le levier de zoom vers **T**.

- L'image est agrandie 2 fois et un cadre apparaît indiquant la position de la zone agrandie.
- Pour élargir l'image, déplacez le levier de zoom vers **T**. Pour réduire l'agrandissement à moins de 2 fois, déplacez-le vers **W**.
- apparaît pour les images qui ne peuvent pas être agrandies.

2 Déplacez (**▲▼**, **◀▶**) le cadre sur la partie de l'image que vous souhaitez agrandir.

Pour annuler l'agrandissement, déplacez le levier de zoom vers **W** jusqu'à ce que le cadre disparaisse.

Effacement des photos

Vous pouvez effacer les photos que vous ne souhaitez pas garder.



Effacement d'une seule photo



- 1 Sélectionnez (**◀▶**) la photo que vous souhaitez effacer.
- 2 Poussez le joystick (**▲**) pour afficher le guide du joystick.
- 3 Sélectionnez (**▲▼**) et appuyez sur **SET**.
- 4 Sélectionnez (**◀▶**) **[OUI]** et appuyez sur **SET**.

Effacement de photos à partir de l'écran d'index

Options

[TTES IMAGES]
Efface toutes les photos.
[UNE IMAGE]
Supprime uniquement la photo marquée avec le cadre de sélection orange.
[PHOTOS SELEC.]
Supprime toutes les photos sélectionnées en avance (marquées avec une coche ✓). Reportez-vous à <i>Présélection des enregistrements à partir de l'écran d'index</i> (p. 40).



1 Affichez l'écran d'index des photos.

- Déplacez le levier de zoom vers **W**.
- **FS37** / **FS36** Vous pouvez commuter entre les photos enregistrées sur la mémoire intégrée et celles enregistrées sur la carte mémoire. Reportez-vous à *Sélection de l'enregistrement à reproduire* (□ 37).

2 Sélectionnez (▲▼, ◀▶) la photo que vous souhaitez effacer.

Cette étape n'est pas nécessaire pour effacer toutes les photos ou les photos sélectionnées en avance.

3 Effacez la ou les photos.

[FUNC.] Ⓞ [EFFECTUER] Ⓞ
Option souhaitée Ⓞ [OUI]* Ⓞ
[OK] Ⓞ [FUNC.]

- * Si vous avez sélectionné une autre option que [UNE IMAGE], vous pouvez appuyer sur [SET] pour arrêter l'opération pendant qu'elle est en cours. Certaines photos seront supprimées quand même.

! IMPORTANT

Faites attention lors de l'effacement des photos. Les photos effacées ne peuvent pas être récupérées.

i NOTES

Les photos protégées ne peuvent pas être effacées.

Fonctions additionnelles

Affichage de l'histogramme

Lorsque vous visualisez des photos, vous pouvez afficher l'histogramme et les icônes de toutes les fonctions utilisées au moment de l'enregistrement. Utilisez l'histogramme comme référence pour vérifier l'exposition correcte de la photo.



Le côté droit de l'histogramme représente les parties lumineuses et le côté gauche représente les parties sombres. Une photo dont l'histogramme oblique vers la droite est relativement claire alors qu'une photo dont l'histogramme penche vers la gauche est relativement sombre.

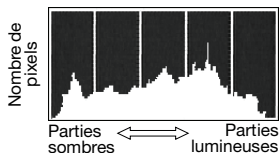

i NOTES

L'histogramme s'affiche également après l'enregistrement d'une photo, lors de sa visualisation pendant le temps indiqué par le réglage [VISUALIS.]. Vous pouvez choisir de faire disparaître l'histogramme en appuyant sur [DISP.] (□ 54).

Protection des photos

Vous pouvez protéger les photos des effacements accidentels.



Protection des photos une par une

1 Affichez l'écran de sélection de photo.

[FUNC.] ⌂ [O- PROTEGER]
[O- PROTEGER] apparaît sur l'écran.

2 Sélectionnez (◀▶) la photo que vous souhaitez protéger.

3 Appuyez sur (SET) pour protéger la photo.

☑ apparaît sur la barre inférieure et la photo ne peut pas être effacée. Appuyez à nouveau sur (SET) pour annuler la protection.

4 Répétez les étapes 2-3 pour protéger d'autres photos ou appuyez sur la touche [FUNC.] à deux reprises pour fermer le menu.

Protection de photos à partir de l'écran d'index

Options

[PHOTOS INDIV.]
Ouvrez le même écran que celui décrit dans *Protection des photos une par une* (□ 66). Continuez à partir de l'étape 3 de cette procédure pour protéger la photo.

[PHOTOS SELEC.]
Protège toutes les photos sélectionnées en avance (marquées avec une coche ✓). Reportez-vous à *Présélection des enregistrements à partir de l'écran d'index* (□ 40).
[SUP.TOUTES SELEC.]
Annule les protections de toutes les photos.

[FUNC.] ⌂
[O- PROTEGER] ⌂
Option souhaitée ⌂ [OUI] ⌂ [OK]
[FUNC.]

! IMPORTANT

Initialiser le support d'enregistrement (□ 29) effacera de façon permanente tous les enregistrements, y compris les photos protégées.

FS37 / FS36 Copie de photos

Vous pouvez copier des photos uniquement de la mémoire intégrée sur la carte mémoire.



Copie des photos une par une

1 Ouvrez la photo que vous souhaitez copier en mode de vue d'une seule photo (□ 62).

2 Copiez la photo sur la carte mémoire.

[FUNC.] ⌂ [COPIE] ⌂ Appuyez sur (SET) ⌂ [OUI] ⌂ Appuyez deux fois sur [FUNC.]



Copies de photos à partir de l'écran d'index

Options

[TTES IMAGES]
Copie toutes les photos.
[UNE IMAGE]
Copie uniquement la photo marquée avec le cadre de sélection orange.
[PHOTOS SELEC.]
Copie toutes les photos sélectionnées en avance (marquées avec une coche ✓). Reportez-vous à <i>Présélection des enregistrements à partir de l'écran d'index</i> (□ 40).

1 Affichez l'écran d'index des photos enregistrées dans la mémoire intégrée.

Déplacez le levier de zoom vers **W** et sélectionnez l'onglet (mémoire intégrée)

2 Si vous souhaitez copier uniquement une photo, sélectionnez (▲▼, ◀▶) la photo que vous souhaitez copier.

3 Copiez la ou les photos.

[FUNC.] ➤ [COPIE] ➤
Option souhaitée ➤ [OUI]* ➤ [OK]**
➤ [FUNC.]

* Si vous avez sélectionné [PHOTOS SELEC.] ou [TTES IMAGES], vous pouvez appuyer sur pour interrompre l'opération pendant qu'elle est en cours.

** Cette étape n'est pas nécessaire lors de la copie d'une seule photo.

! IMPORTANT

Respectez les précautions suivantes pendant que l'indicateur ACCESS (accès à la mémoire) est allumé ou clignote. Si

vous ne suivez pas cela, ça pourrait causer la perte des données.

- n'ouvrez pas le couvercle du logement de la carte mémoire.
- ne déconnectez pas l'alimentation électrique et ne mettez pas le caméscope hors tension.
- ne changez pas le mode de fonctionnement.

i NOTES

- S'il n'y a pas suffisamment d'espace sur la carte mémoire, le caméscope copie autant de photos que possible avant d'arrêter l'opération.
- Si le couvercle du logement de la carte mémoire est ouvert, ou si le commutateur LOCK de la carte est positionnée pour empêcher l'écriture, vous ne pourrez pas copier les photos sur la carte mémoire.

Vous pouvez utiliser les fonctions suivantes...

Les fonctions et les caractéristiques suivantes du caméscope peuvent être utilisées pour enregistrer des séquences vidéo et prendre des photos. La façon de les régler et de les utiliser a déjà été expliquée en détail, alors reportez-vous à la page concernée de la section "Vidéo".

- Zoom (☐ 33)
- Démarrage rapide (☐ 34)
- Programmes d'enregistrement (☐ 43, 44)
- Mini torche vidéo (☐ 46)
- Retardateur (☐ 49)
- Correction de contre-jour automatique et réglage manuel de l'exposition (☐ 49)
- Réglage de la mise au point manuelle (☐ 50)
- Balance des blancs (☐ 51)
- Effets d'image (☐ 52)
- Effets numériques (☐ 53)

Impression de photos

Impression de photos

Le caméscope peut être connecté à n'importe quelle imprimante compatible PictBridge. Vous pouvez repérer en avance les photos à imprimer et définir le nombre de copies souhaité dans un ordre d'impression (☐ 71).

PictBridge

Imprimantes Canon : les imprimantes SELPHY des séries CP, DS et ES et les imprimantes Inkjet marquées avec le logo PictBridge.



(☐ 22)

Connexion du caméscope à l'imprimante

1 Mettez l'imprimante sous tension.

2 Connectez le caméscope à l'imprimante en utilisant le câble USB fourni.

- Connexion 2. Reportez-vous à *Schémas de connexion* (☐ 74).
- Si l'écran de sélection du périphérique apparaît, sélectionnez [PC/IMPRIM.] et appuyez sur **SET**.
- **FS37 / FS36** Sélectionnez d'abord la mémoire à partir de laquelle vous souhaitez imprimer des photos (☐ 37).
- Si l'écran d'index des photos est affiché, déplacez le levier de zoom



vers **T** pour afficher une seule image.

- apparaît et change en .
- La touche (impression/partage) s'allume et les réglages d'impression en cours sont affichés pendant environ 6 secondes.

! IMPORTANT

- Si continue de clignoter (pendant plus d'une minute), ou si n'apparaît pas, c'est que le caméscope n'est pas connecté correctement à l'imprimante. Dans ce cas, déconnectez le câble USB et mettez le caméscope et l'imprimante hors tension. Après quelques instants, remettez-les sous tension, réglez le caméscope en mode et restaurez la connexion.
- Lorsque vous effectuez les opérations suivantes, même si vous connectez une imprimante au caméscope, ceci ne sera pas reconnu.
 - effacement de toutes les photos
 - suppression de tous les ordres de transfert
 - suppression de tous les ordres d'impression

i NOTES

- apparaît pour les images qui ne peuvent pas être imprimées.
- Nous recommandons d'alimenter le caméscope avec l'adaptateur secteur compact.
- Reportez-vous aussi au manuel d'instructions de l'imprimante.
- Si vous n'avez pas l'intention d'utiliser le graveur de DVD DW-100 optionnel, vous pouvez régler [REGLAGE USB] sur [PC/IMPRIM.] (91) de façon que l'écran de sélection de périphérique

n'apparaisse pas chaque fois que vous connectez le caméscope à une imprimante.

- La connexion à une imprimante à la norme PictBridge ne fonctionne pas si la carte mémoire contient 1.800 images ou plus.
- Pour de meilleures performances, nous vous recommandons de limiter le nombre de photos sur la carte mémoire à moins de 100.
- Déconnectez le câble USB avant de changer le mode de fonctionnement.

Impression avec la touche (impression/partage)

Vous pouvez imprimer une photo sans changer les réglages en appuyant sur

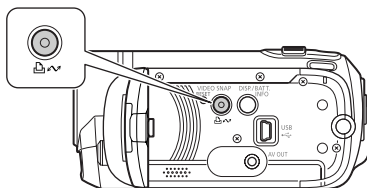

1 Sélectionnez (◀▶) la photo que vous souhaitez imprimer.

2 Appuyez sur .

- L'impression démarre. La touche clignote puis reste allumée quand l'impression est terminée.
- Pour continuer l'impression, sélectionnez (◀▶) une autre photo.

Sélection des paramètres d'impression

Vous pouvez sélectionner le nombre de copies et les autres paramètres de l'impression. Les options de réglage varient en fonction du modèle d'imprimante.



(22)

Options

<p>[PAPIER]</p> <p>[] TAILLE PAPIER : les tailles de papier disponibles varient en fonction du modèle d'imprimante.</p> <p>[] TYPE PAPIER : sélectionnez [PHOTO], [PH. GLACE], [ORDINAIRE] ou [STANDARD].</p> <p>[] MISE EN FORME : sélectionnez [STANDARD], [AVEC BORDS] ou l'une des mises en page suivantes.</p> <p>[SANS BORDS] : l'image est agrandie et peut être légèrement rognée aux bords pour s'adapter au papier.</p> <p>[2-PLUS], [4-PLUS], [8-PLUS], [9-PLUS], [16-PLUS] : reportez-vous à barre latérale de la page 73.</p>
<p>[] (impression de la date)</p> <p>Sélectionnez [ON], [OFF] ou [STANDARD].</p>
<p>[] (effet d'impression)</p> <p>Disponible uniquement avec les imprimantes compatibles avec la fonction d'optimisation d'image. Sélectionnez [ON], [OFF] ou [STANDARD].</p> <p>Imprimantes Canon Inkjet/SELPHY DS : vous pouvez aussi sélectionner [VIVID], [NR] et [VIVID+NR].</p>

[] (nombre de copies)

Sélectionnez 1-99 copies.

NOTES

Les options de réglage d'impression et les réglages [STANDARD] varient en fonction du modèle d'imprimante. Pour en savoir plus, reportez-vous au manuel d'instructions de l'imprimante.

Impression après la modification des paramètres d'impression



1 Poussez le joystick (▲) pour afficher le guide du joystick.

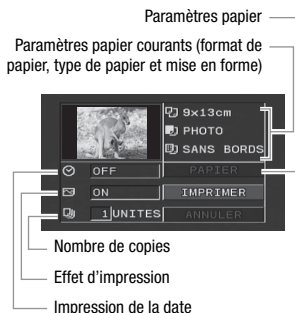

2 Sélectionnez (▲▼) et appuyez sur (SET).

Le menu des paramètres d'impression apparaît.





3 Dans le menu des paramètres d'impression, sélectionnez (▲▼, ◀▶) le paramètre que vous souhaitez modifier, puis appuyez sur (SET).



- 4 Sélectionnez (▲▼) l'option souhaitée et appuyez sur .
- 5 Sélectionnez (▲▼, ◀▶) [IMPRIMER] et appuyez sur .
 - L'impression démarre. Le menu des paramètres d'impression disparaît quand l'impression est terminée.
 - Pour continuer l'impression, sélectionnez (◀▶) une autre photo.

POUR ANNULER L'IMPRESSION



- 1 Appuyez sur  pendant l'impression.
- 2 Sélectionnez (◀▶) [OK] et appuyez sur .

QUAND VOUS AVEZ FINI L'IMPRESSION

Déconnectez le câble du caméscope et de l'imprimante, puis mettez le caméscope hors tension.

ERREURS D'IMPRESSION

Si une erreur se produit pendant l'impression, un message d'erreur, par exemple [MANQUE PAPIER], apparaît sur le caméscope. Résolvez le problème en vous reportant à la liste des messages d'erreur (□ 105) et au manuel d'instructions de l'imprimante.

- **Imprimantes Canon compatibles PictBridge :** si l'impression ne reprend pas automatiquement après le problème résolu, sélectionnez [CONTINUER] et appuyez sur  pour reprendre l'impression. Si cette option n'est pas disponible, sélectionnez [ARRETER] et appuyez sur , puis redémarrez l'impression à partir du début.

- **Autres imprimantes ou si l'erreur persiste avec une imprimante Canon :** si l'impression ne reprend pas automatiquement, déconnectez le câble USB et mettez le caméscope hors tension. Après un court instant, remettez le caméscope sous tension et rétablissez la connexion USB.

! IMPORTANT

- Vous risquez de ne pouvoir imprimer correctement avec une imprimante compatible PictBridge les types de photos suivantes transférées à une carte mémoire raccordée à un ordinateur. Photos dont le nom de fichier a été changé ou qui ont été enregistrées, créées, éditées ou modifiées avec un appareil autre que ce caméscope.
- Si [OCCUPE] ne disparaît pas, déconnectez le câble USB et reconnectez-le après quelques instants.

Ordres d'impression

Vous pouvez repérer en avance les photos à imprimer et définir le nombre de copies souhaité dans un ordre d'impression. Plus tard, vous pouvez imprimer facilement les ordres d'impression en connectant le caméscope à une imprimante compatible PictBridge (□ 68). Vous pouvez inclure jusqu'à 998 photos dans un ordre d'impression.



(□ 22)

Sélection de photos pour l'impression (Ordres d'impression)

Réglez les ordres d'impression avant de connecter le câble USB fourni au caméscope.

Marquage de photos individuelles avec des ordres d'impression

1 Affichez l'écran de sélection de photo.

[FUNC.] ➤ [📄 ORD. D'IMPRES.]
[📄 0] apparaît sur l'écran.

2 Sélectionnez (◀▶) la photo que vous souhaitez marquer d'ordre d'impression.

3 Appuyez sur (SET) pour définir l'ordre d'impression.

Le nombre de copies apparaît en orange.

4 Définissez (▲▼) le nombre de copies souhaité et appuyez sur (SET).

Pour annuler l'ordre d'impression, réglez le nombre de copies sur 0.

5 Répétez les étapes 2-4 pour marquer d'autres photos avec des ordres d'impression ou appuyez sur la touche [FUNC.] à deux reprises pour fermer le menu.

Réglage des ordres d'impression à partir de l'écran d'index

Options

[PHOTOS INDIV.]

Ouvrez le même écran que celui décrit dans *Marquage de photos individuelles avec des ordres d'impression* (📄 72). Continuez à partir de l'étape 3 de cette procédure pour régler l'ordre d'impression.

[PHOTO (1 DE CHAQUE)]

Règle un ordre d'impression d'une copie de chacune des photos sélectionnées en avance (marquées par une coche ✓). Reportez-vous à *Présélection des enregistrements à partir de l'écran d'index* (📄 40).

[SUPPRIMER TOUT]

Supprime tous les ordres d'impression.

[FUNC.] ⏪
[📄 ORD. D'IMPRES.] ⏪
Option souhaitée ⏪ [OUI] ⏪ [OK]
[FUNC.]

Impression de photos marquées d'ordres d'impression

1 Connectez le caméscope à l'imprimante en utilisant le câble USB fourni.

Connexion [2]. Reportez-vous à *Schémas de connexion* (📄 74).

2 Ouvrez le menu des paramètres d'impression.

[FUNC.] ⏪ [☰ MENU] ⏪
[➡ 📄 IMPRIMER]

- Le menu des paramètres d'impression apparaît.
- S'il n'y a pas de photos marquées avec des ordres d'impression, [REGLEZ 📄 ORD. D'IMPR.] apparaît.

3 Sélectionnez (▲▼, ▶◀) [IMPRIMER] et appuyez sur (SET).

L'impression démarre. Le menu des paramètres d'impression disparaît quand l'impression est terminée.



i NOTES

- En fonction de l'imprimante connectée, vous pouvez changer certains réglages d'impression avant l'étape 3 (☐ 70).
- Pour annuler l'impression, reportez-vous à la page 71.
- **Redémarrez l'impression** : ouvrez le menu des paramètres d'impression comme expliqué à l'étape 2. Dans le menu des paramètres d'impression, sélectionnez [REPRENDRE]* et appuyez sur (SET). Les images restantes sont imprimées. L'impression ne peut pas être relancée si les réglages de l'ordre d'impression ont été modifiés ou si vous avez supprimé une photo avec les réglages d'ordre d'impression.
* Si l'ordre d'impression a été interrompu après la première photo, cette option de menu apparaît comme [IMPRIMER] à la place.

Impression de plusieurs photos sur la même feuille [2-PLUS], [4-PLUS], etc.

Lors de l'utilisation des imprimantes Canon, vous pouvez imprimer la même photo plusieurs fois sur la même feuille de papier. Utilisez le tableau suivant en tant que référence pour le nombre de copies recommandé en fonction du réglage [☐ TAILLE PAPIER].

[☐ TAILLE PAPIER] →	[5,4 x 8,6 cm]	[9 x 13 cm]	[10 x 14,8 cm]	[A4]
Imprimante Canon ↓				
Imprimantes Inkjet SELPHY DS	–	–	2, 4, 9 ou 16 ¹	4
SELPHY CP/ES	2, 4 ou 8 ²	2 ou 4	2 ou 4	–

¹ Vous pouvez également utiliser les feuilles spéciales de mini-auto collants photo.

² Avec le réglage [8-PLUS], vous pouvez également utiliser les feuilles spéciales de mini-auto collants photo (imprimantes SELPHY CP uniquement).

SELPHY CP : quand vous utilisez un papier photo de large taille avec le réglage [STANDARD], vous pouvez aussi utiliser [2-PLUS] ou [4-PLUS].



Connexions extérieures

Ce chapitre explique comment connecter votre caméscope à un appareil extérieur tel qu'un téléviseur, un magnétoscope ou un ordinateur.

Prises sur le caméscope

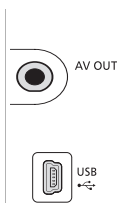
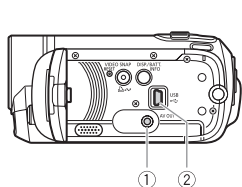

① Prise AV OUT

Accès : Ouvrez l'écran LCD.

Le haut-parleur intégré n'émet aucun son lorsque le câble vidéo stéréo STV-250N est connecté au caméscope.

② Connecteur USB

Accès : Ouvrez l'écran LCD.

Schémas de connexion

Type : Analogique • Sortie uniquement

Connexion 1

Connectez un téléviseur ou un magnétoscope muni de prises d'entrée audio/vidéo. Si le téléviseur ne peut pas être détecté automatiquement et que le rapport d'aspect change (☐ 91), réglez [FORMAT TV] en fonction du téléviseur (écran large ou 4:3).

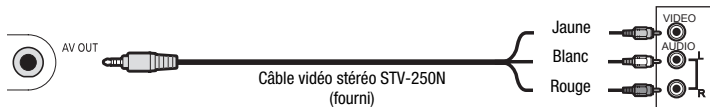



Connexion 1

À tous les égards, exactement la même connexion que la connexion 1 ci-dessus.

Connectez à un téléviseur standard ou à un magnétoscope muni d'une prise d'entrée Péritel. Nécessite un adaptateur Péritel (disponible dans le commerce).



Connexion 2

Type : connexion de données numériques • Sortie uniquement

Connectez-vous à un ordinateur pour transférer et sauvegarder vos enregistrements sur le graveur de DVD DW-100 optionnel pour créer des disques DVD à partir des enregistrements, ou à une imprimante pour imprimer des photos.

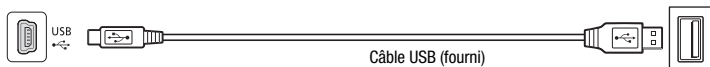

Lecture sur l'écran d'un téléviseur

Connectez le caméscope à un téléviseur pour profiter de vos enregistrements avec votre famille et vos amis.



(☐ 22)



1 Mettez le caméscope et le téléviseur hors tension.

2 Connectez le caméscope au téléviseur.

Reportez-vous à *Schémas de connexion* (☐ 74) et sélectionnez la connexion la plus appropriée pour votre téléviseur.

3 Mettez le téléviseur connecté sous tension.

Sur le téléviseur, sélectionnez en tant qu'entrée vidéo, le même terminal auquel vous avez connecté le caméscope. Reportez-vous au mode d'emploi du téléviseur connecté.

4 Réglez le caméscope sur le mode  (☐ 35) ou le mode  (☐ 61).

Démarrez la lecture des séquences vidéo ou des photos.

NOTES

- Nous recommandons d'alimenter le caméscope avec l'adaptateur secteur compact.
- Le haut-parleur intégré n'émet aucun son lorsque le câble vidéo stéréo STV-250N est connecté au caméscope.

- Réglez le volume en utilisant le téléviseur.
- Quand vous reproduisez des séquences vidéo 16:9 sur un téléviseur standard avec un rapport d'aspect de 4:3, le téléviseur commute automatiquement sur le mode d'écran large s'il est compatible avec le système WSS. Sinon, modifiez manuellement le rapport d'aspect du téléviseur.

Sauvegarde de vos enregistrements

Sauvegarde de vos enregistrements sur un ordinateur

Les séquences vidéo enregistrées avec ce caméscope sont sauvegardées sur la carte mémoire ou sur la mémoire intégrée (**FS37** / **FS36** uniquement). Comme l'espace sur la mémoire est limité, assurez-vous de sauvegarder vos enregistrements de façon régulière sur un ordinateur.

PIXELA ImageMixer 3 SE

Avec le logiciel fourni **ImageMixer 3 SE Transfer Utility** vous pouvez enregistrer les scènes du caméscope dans votre ordinateur. Sur l'ordinateur, vous pouvez organiser facilement vos enregistrements vidéos dans des albums et ajoutez des commentaires pour rendre la recherche plus facile et plus rapide. Grâce au logiciel **ImageMixer 3 SE Video Tools** fourni, vous pouvez aussi monter les scènes, les convertir et les redimensionner, puis les transférer sur votre page Web, ou bien les emmener avec vous sur votre lecteur vidéo portable, etc. Pour en savoir plus sur les fonctions disponibles, reportez-vous au manuel d'instruction du logiciel (fichier PDF). Pour en savoir plus sur l'installation du logiciel, reportez-vous à *Guide d'installation PIXELA Applications*.



Sauvegarde de vos enregistrements sans ordinateur

Si vous préférez sauvegarder vos enregistrements sans utiliser un ordinateur, vous pouvez utiliser le graveur de DVD optionnel DW-100 pour créer des disques DVD de vos séquences vidéo et des DVD Photo de vos photos (☞ 77). Vous pouvez aussi connecter le caméscope à un périphérique d'enregistrement extérieur (DVD ou enregistreur à disque dur, magnétoscope, etc.) pour sauvegarder des copies de vos séquences vidéo (☞ 81).

! IMPORTANT

- **Quand le caméscope est connecté à un ordinateur :** N'accédez pas, ne changez pas et ne supprimez pas des dossiers et des fichiers du caméscope contenant des scènes directement à partir de l'ordinateur car cela pourrait entraîner une perte permanente de données.
- Pendant que le caméscope est connecté à un ordinateur, n'ouvrez pas le couvercle du logement de la carte mémoire ni ne retirez la carte mémoire.

Création de disques DVD et de DVD Photo

Vous pouvez connecter le caméscope au graveur de DVD optionnel DW-100 pour créer des disques DVD à partir de vos séquences vidéo ou des DVD Photo à partir de vos photos. Pour en savoir plus sur la connexion et les opérations, reportez-vous au manuel d'instruction du DW-100.

Reportez-vous à cette section en même temps que les sections concernées du manuel d'instructions du DW-100.



(☞ 22)

Options pour la création de disques DVD (mode)

[TTES SCENES]

Ajoutez toutes les scènes au disque.

[MONTAGE]

Ajoutez uniquement les scènes comprises dans la liste de lecture (☞ 55).

Options pour la création de DVD photo (mode)

[TTES IMAGES]

Ajoutez toutes les photos du diaporama sur le disque.

[ORD.TRANS.]

Ajoutez uniquement les photos marquées avec un ordre de transfert (☞ 80).





Préparations sur le caméscope

- 1 Réglez le caméscope sur le mode  pour créer des disques DVD

de vos séquences vidéo ou sur le mode  pour créer des DVD photo de vos photos.

- Alimentez le caméscope avec l'adaptateur secteur compact.
- **[FS37] / [FS36]** Sélectionnez d'abord la mémoire à partir de laquelle vous souhaitez ajouter des scènes ou des photos ( 37).

2 Sélectionnez les scènes ou les photos que vous souhaitez ajouter au disque.





[FUNC.]  [MENU] 
 [CONFIG. SYSTEME] 
 [AJOUT. AU DVD]  Option souhaitée  [FUNC.]

Connexion au graveur de DVD et création d'un disque



1 Mettez le graveur de DVD sous tension.

 Reportez-vous à *Création de DVD*.

2 Connectez le caméscope au graveur de DVD en utilisant le câble USB fourni.

- Connexion . Reportez-vous à *Schémas de connexion* ( 74) et  *Connexions*.
- Si l'écran de sélection du périphérique apparaît, sélectionnez [GRAVEUR DVD] et appuyez sur .
- Quand la connexion est terminée, [PAS DE DVD] est affiché.

3 Insérez un disque neuf dans le graveur de DVD.

- Utilisez la touche OPEN/CLOSE sur le graveur de DVD pour ouvrir et fermer le plateau à disque.
- Une fois que le disque a été reconnu, un écran d'information apparaît qui montre le type de DVD que vous êtes en train de créer, la durée estimée et le nombre de disques qu'il faudra (basé sur le disque vous avez inséré).
- Si vous insérez un disque DVD-RW qui contient déjà des données, [DISQUE CONTENANT DONNEES] est affiché. Pour remplacer les données (supprimer le contenu précédent du disques), appuyez sur , sélectionnez [OUI] et appuyez de nouveau sur .



4 Appuyez sur la touche de démarrage sur le graveur de DVD.

- Une barre de progression est affichée sur l'écran.
- Après avoir appuyé sur la touche de démarrage (pendant que le disque actuel est en cours d'écriture), l'opération ne peut plus être annulée.
- Quand le disque (ou le dernier disque, si les données nécessitent plusieurs disques) est finalisé, [TACHE TERMINEE] est affiché. Sortez le disque et fermez le plateau à disque.



QUAND LES DONNÉES NÉCESSITENT PLUSIEURS DISQUES

Une fois qu'un disque est finalisé, il est éjecté automatiquement et [INSERER DISQUE VIERGE ET FERMER LE SUPPORT DVD] apparaît. Insérez le disque suivante et fermez le plateau à disque.

POUR CRÉER UNE COPIE SUPPLÉMENTAIRE D'UN MÊME DISQUE

Quand l'opération est terminée, [INSERER DISQUE VIERGE] est de nouveau affiché. Insérez un disque neuf et fermez le plateau à disque.

POUR REPRODUIRE UN DISQUE DVD

Les disques créés avec ce caméscope et le graveur de DVD peuvent être reproduits sur les lecteurs de DVD et les ordinateurs dont la configuration est la suivante :

- Compatible avec les disques que vous avez créés (disques DVD-R/ DVD-R DL/DVD-RW)
- Compatible avec les spécifications DVD-Video
- Logiciel de lecture DVD installé et en cours d'exécution (dans le cas d'ordinateurs)

Reportez-vous au manuel d'instruction de l'appareil extérieur et assurez-vous qu'il est compatible.

! IMPORTANT

- Pendant que le caméscope est connecté au graveur de DVD, n'ouvrez pas le couvercle du logement de la carte mémoire ni ne retirez la carte mémoire.
- Respectez les précautions suivantes pendant que l'indicateur ACCESS (accès à la mémoire) sur le caméscope est allumé ou clignote. Si vous ne suivez pas cela, ça pourrait causer la perte des données.
 - n'ouvrez pas le couvercle du logement de la carte mémoire.
 - ne déconnectez pas le câble USB.
 - ne déconnectez pas l'alimentation électrique et ne mettez pas le caméscope ou le graveur de DVD hors tension.
- Lorsque vous créez des disques avec le graveur de DVD optionnel DW-100, vous ne pouvez pas ajouter à l'aide de l'option [MONTAGE] des scènes enregistrées alors que la fonction de pré-enregistrement était en service ou des scènes divisées.
- Pour les informations importantes sur la manipulation des disques, reportez-vous à **DW-100** *Précautions sur la manipulation.*

i NOTES

- Si le commutateur LOCK de la carte mémoire est positionné pour empêcher l'écriture, vous ne pourrez pas créer un disque avec des séquences vidéo sur la carte mémoire.
- Le menu FUNC. et les menus de configuration ne peuvent pas être affichés pendant que le caméscope est connecté au graveur de DVD.
- Déconnectez le câble USB avant de changer le mode de fonctionnement.
- La durée requise pour l'étape 2 dépend de nombre de scènes qui doivent être

incluses sur le disque. Nous recommandons de garder le nombre de scènes à 2.000 ou moins. (Dans ce cas, le temps de la connexion sera d'environ 3 minutes et 30 secondes).

Ordres de transfert

A l'aide des ordres de transfert, vous pouvez marquer d'avance les photos à ajouter lors de la création d'un disque Photo DVD avec le graveur optionnel DW-100 DVD. Vous pouvez inclure jusqu'à 998 images dans un ordre de transfert.



Sélection de photos à transférer (ordre de transfert)

Réglez les ordres de transfert avant de raccorder le caméscope au DW-100.

[F537] / [F536] Sélectionnez au préalable la mémoire à partir de laquelle vous souhaitez ajouter les photos (□ 37).

Marquage de photos individuelles avec des ordres de transfert

1 Affichez l'écran de sélection de photo.

[FUNC.] ➤ [☒] ORDRE TRANSFERT
☒ □ apparaît sur l'écran.

2 Sélectionnez (◀▶) la photo que vous souhaitez marquer d'un ordre de transfert.

3 Appuyez sur (SET) pour définir l'ordre de transfert.

Un marqueur ✓ apparaît dans la case à côté de l'icône d'ordre de transfert ☒. Appuyez à nouveau sur (SET) pour annuler l'ordre de transfert.

4 Répétez les étapes 2-3 pour marquer d'autres photos avec des ordres de transfert ou appuyez sur la touche [FUNC.] à deux reprises pour fermer le menu.

Réglage des ordres de transfert à partir de l'écran d'index

Options

[PHOTOS INDIV.]
Ouvrez le même écran que celui décrit dans <i>Marquage de photos individuelles avec des ordres de transfert</i> (□ 80). Continuez à partir de l'étape 3 de cette procédure pour régler l'ordre de transfert.
[PHOTOS SELEC.]
Marque toutes les photos sélectionnées en avance (marquées avec une coche ✓). Reportez-vous à <i>Présélection des enregistrements à partir de l'écran d'index</i> (□ 40).
[SUPPRIMER TOUT]
Supprime tous les ordres de transfert.

[FUNC.] ➤
[☒] ORDRE TRANSFERT ➤
Option souhaitée ➤ [OUI] ➤
[OK] ➤
[FUNC.]





Copie de vos enregistrements sur un enregistreur vidéo extérieur

Vous pouvez copier vos enregistrements en connectant le caméscope à un magnétoscope ou à un appareil vidéo numérique.



(☐ 22)

Connexion

Connectez le caméscope au magnétoscope en utilisant la connexion  ou . Reportez-vous à *Schémas de connexion* (☐ 74).

Enregistrement

- 1 Appareil extérieur : insérez une cassette ou un disque vierge et réglez l'appareil sur le mode de pause à l'enregistrement.**
- 2 Caméscope : localisez la scène que vous souhaitez copier et mettez la lecture en pause juste un peu avant le début de la scène.**
- 3 Caméscope : reprenez la lecture de la séquence vidéo.**
- 4 Appareil extérieur : commencez l'enregistrement quand la scène que vous souhaitez copier apparaît. Arrêtez l'enregistrement quand la copie est terminée.**
- 5 Caméscope : arrêtez la lecture.**

NOTES

- Nous recommandons d'alimenter le caméscope avec l'adaptateur secteur compact.
- Par défaut, les affichages sur l'écran seront incrustés dans le signal vidéo de sortie. Vous pouvez changer les affichages en appuyant répétitivement sur **[DISP.]** (☐ 54).

Transfert des photos vers un ordinateur

Vous pouvez raccorder le caméscope à un ordinateur à l'aide du câble USB fourni pour transférer les photos dans la mémoire. La procédure varie en fonction du système d'exploitation de votre ordinateur.





(☐ 22)

- 1 Réglez le caméscope sur le mode .**

[FS37] / [FS36] Sélectionnez d'abord la mémoire à partir de laquelle vous souhaitez transférer des photos (☐ 37).

- 2 Connectez le caméscope à l'ordinateur en utilisant le câble USB.**

- Connexion . Reportez-vous à *Schémas de connexion* (☐ 74).
- Si l'écran de sélection du périphérique apparaît, sélectionnez [PC/IMPRIM.] et appuyez sur **[SET]**.
- La touche  s'allume.

CONNEXION À UN ORDINATEUR UTILISANT WINDOWS 7 OU WINDOWS VISTA

- 3 Ouvrez [Ordinateur].
- 4 Ouvrez [Canon FS37]*, puis [Stockage amovible].
- 5 Ouvrez le dossier [DCIM], puis le dossier contenant les photos à transférer.
- 6 Transférez les photos souhaitées.

* Le texte affiché varie en fonction du modèle de votre caméscope.

CONNEXION À UN ORDINATEUR UTILISANT WINDOWS XP

- 3 Ouvrez [Poste de travail], puis [Canon FS37]*.
- 4 Transférez les photos souhaitées.

* Le texte affiché varie en fonction du modèle de votre caméscope.

CONNEXION À UN ORDINATEUR UTILISANT MAC OS

- 3 Ouvrez [Macintosh HD], puis ouvrez le dossier [Applications].
- 4 Démarrez le programme de Transfert d'images.
- 5 Transférez les photos souhaitées.

IMPORTANT

- Pendant que le caméscope est connecté l'ordinateur, n'ouvrez pas le couvercle du logement de la carte mémoire ni ne retirez la carte mémoire.
- Respectez les précautions suivantes pendant que l'indicateur ACCESS (accès à la mémoire) est allumé ou

clignote. Si vous ne suivez pas cela, ça pourrait causer la perte des données.

- n'ouvrez pas le couvercle du logement de la carte mémoire.
- ne déconnectez pas le câble USB.
- ne mettez pas le caméscope ou l'ordinateur hors tension.
- ne changez pas le mode de fonctionnement.
- Le transfert risque de ne pas fonctionner correctement selon le logiciel utilisé et les spécifications/réglages de votre ordinateur.
- Si vous souhaitez utiliser les fichiers d'image sur votre ordinateur, faites une copie d'abord. Utilisez les fichiers copiés et conservez les originaux.
- Durant les opérations suivantes, même si vous branchez le caméscope à l'ordinateur, il ne sera pas reconnu.
 - effacement de toutes les photos
 - suppression de tous les ordres de transfert
 - suppression de tous les ordres d'impression

NOTES

- Nous recommandons d'alimenter le caméscope avec l'adaptateur secteur compact.
- Reportez-vous aussi au manuel d'instructions de l'ordinateur.
- Si vous n'avez pas l'intention d'utiliser le graveur de DVD optionnel DW-100, vous pouvez régler [REGLAGE USB] sur [PC/IMPRIM.] (☐ 91) de façon que l'écran de sélection n'apparaisse pas chaque fois que vous connectez le caméscope à un ordinateur.
- Selon le nombre de photos sur la carte mémoire (Windows : 1.800 images ou plus ; Macintosh : 1.000 images ou plus), il se peut que vous ne puissiez pas transférer des images sur un



ordinateur. Essayez d'utiliser un lecteur de carte.

- Déconnectez le câble USB avant de changer le mode de fonctionnement.



Informations additionnelles

Ce chapitre contient des conseils de dépannage, les messages sur l'écran, des conseils de manipulation et entretien, ainsi que d'autres informations.

Appendice : listes des options de menu

Les options du menu non disponibles apparaissent en gris dans le menu FUNC. ou en noir dans les menus de configuration. Pour savoir comment sélectionner une option, reportez-vous à *Utilisation des menus* (□□ 24). Pour les détails sur chaque fonction, reportez-vous à la page correspondante. Les options de menu pour lesquelles aucune page de référence n'apparaît sont expliquées sous les tableaux.

Menu FUNC. (Mode d'enregistrement)

Élément de menu	Options de réglage			
Programmes d'enregistrement	[PROGRAMME EXPO AUTO], [Prio.VITESSE]	●	●	44
	[PORTRAIT], [SPORT], [NUIT], [NEIGE], [PLAGE], [LEVER SOLEIL], [SPOT], [FEU ARTIFICE]	●	●	43
Balance des blancs	[AUTO], [LUMIERE NATURELLE], [LUMIERE TUNGSTENE], [REGLAGE]	●	●	51
Effets d'image	[EFFET D'IMAGE OFF], [ECLATANT], [NEUTRE], [TONS CHAIR DOUX]	●	●	52
Effets numériques	[EFFETS OFF], [FONDU DEC], [VOLET], [N ET B], [SEPIA], [ART], [MOSAÏQUE]	●	–	53
	[EFFETS OFF], [N ET B], [SEPIA]	–	●	
Mode d'enregistrement	[HAUTE QUALITE 9Mbps], [DUREE STD 6Mbps], [LONG. DUREE 3Mbps]	●	–	32
Taille/qualité de la photo	[1024x768], [640x480]	–	●	60
	[SUPER FIN], [FIN], [NORMAL]			











Menu FUNC. (Modes de lecture)

Élément de menu	Options de réglage			
[SÉLEC.MUSIQ]	[OFF], liste des fichiers musicaux sur le caméscope	● ¹	●	47
[SELECTIONNER]	[SCENES INDIV.], [SUP. TOUTES SELEC.], [ANNULER]	● ²	–	40
	Sur l'écran d'index : [PHOTOS INDIV.], [SUP. TOUTES SELEC.], [ANNULER]	–	●	40
FS37 / FS36 [COPIE]	[TTES SCENES], [TTES SCENES(CET.DATE)], [1 SCENE], [SCENES SELEC.], [ANNULER]	● ²	–	58
	[NON], [OUI]	● ³	–	58
	Sur l'affichage d'une seule photo : [NON], [OUI]	–	●	66
	Sur l'écran d'index : [TTES IMAGES], [UNE IMAGE], [PHOTOS SELEC.], [ANNULER]	–	●	66
[AJOUTER AU MONTAGE]	[TTES SCENES(CET.DATE)], [1 SCENE], [SCENES SELEC.], [ANNULER]	● ²	–	55
[PARTAGER]	–	● ⁴	–	55
[CHANGER]	–	● ³	–	57
[PROTEGER]	Sur l'affichage d'une seule photo : -	–	●	66
	Sur l'écran d'index : [PHOTOS INDIV.], [PHOTOS SELEC.], [SUP. TOUTES SELEC.], [ANNULER]			
[ORD. D'IMPRES.]	Sur l'affichage d'une seule photo : 0-99 copies	–	●	71
	Sur l'écran d'index : [PHOTOS INDIV.], [PHOTO (1 DE CHAQUE)], [SUPPRIMER TOUT], [ANNULER]			
[ORDRE TRANSFERT]	Sur l'affichage d'une seule photo : -	–	●	80
	Sur l'écran d'index : [PHOTOS INDIV.], [PHOTOS SELEC.], [SUPPRIMER TOUT], [ANNULER]			
[EFFACER]	[TTES SCENES], [TTES SCENES(CET.DATE)], [1 SCENE], [SCENES SELEC.], [ANNULER]	● ²	–	41
	[TTES SCENES], [1 SCENE], [ANNULER]	● ³	–	57
	Sur l'affichage d'une seule photo : [NON], [OUI]	–	●	64
	Sur l'écran d'index : [TTES IMAGES], [UNE IMAGE], [PHOTOS SELEC.], [ANNULER]			
[RECH. SCENE]	[CALENDRIER], [CHOISIR DATE], [ANNULER]	● ²	–	38

¹ Option non disponible à partir de l'écran d'index des séquences vidéo originales.

- ² Option disponible sur l'écran d'index des séquences vidéo originales et l'écran d'index des instantanés vidéo.
³ Option disponible sur l'écran d'index des montages originales et l'écran d'index des montages d'instantanés vidéo.
⁴ Option disponible à partir de l'écran d'index des séquences vidéo originales.

CONFIG. CAMERA



Élément de menu	Options de réglage			
[RETARDATEUR]	[ON ON ], [OFF OFF]	●	●	49
[ZOOM NUM.]	[ON ON], [OFF OFF]	●	–	33
[VITESSE ZOOM]	[VAR VARIABLE], [>>> VITESSE 3], [>> VITESSE 2], [> VITESSE 1]	●	●	33
[STAB.IMAGE]	[ DYNAMIQUE], [ STANDARD], [OFF OFF]	●	–	–
[ECRAN LARGE]	[ON ON], [OFF OFF]	●	–	–
[PRIORITE MAP]	[ ON:Aiaf], [ ON:CENTRE], [OFF OFF]	–	●	–
[OBT.LENT A.]*	[ON ON], [OFF OFF]	●	●	–
[ANTI-VENT]	[A AUTO], [OFF OFF ]	●	–	–
[VISUALIS.]	[OFF OFF], [2sec 2 S], [4sec 4 S], [6sec 6 S], [8sec 8 S], [10sec 10 S]	–	●	–

* Option disponible uniquement quand le programme d'enregistrement est réglé sur [ PROGRAMME EXPO AUTO].

[STAB.IMAGE] : le stabilisateur d'image compense le bougé du caméscope. Vous pouvez choisir le degré de compensation.

[ DYNAMIQUE] : ce réglage compense un degré important de bougé du caméscope, comme lors d'une prise de vue en marchant, et est plus efficace quand le zoom approche de la position grand angle.

[ STANDARD] : ce réglage compense un faible degré de bougé du caméscope, comme lors d'une prise de vue fixe, et convient aux prises de vue de scènes d'apparence naturelle. L'angle de l'image est plus grand à la position grand angle maximale.

- Si le caméscope bouge trop, il se peut que le stabilisateur d'image ne puisse pas compenser complètement le bougé. Le stabilisateur d'image peut ne pas être capable d'éliminer avec succès tout le flou si le caméscope ou le sujet bougent trop.
- Il se peut que le stabilisateur d'image ne fonctionne pas bien sur les sujets de faible contraste, avec des motifs répétitifs ou sans lignes verticales.
- Lorsque [STAB.IMAGE] est réglé sur [ DYNAMIQUE], si le mouvement de fond n'apparaît pas naturel, sélectionnez [ STANDARD] ou [OFF OFF].
- Il est préférable de régler le stabilisateur d'image sur [OFF OFF] quand on utilise un trépied.





[ECRAN LARGE] : le caméscope utilise la largeur totale du capteur d'image en fournissant des enregistrements 16/9^e à haute résolution.



- Puisque l'écran du caméscope a un rapport d'aspect de 16:9, les enregistrements avec un rapport d'aspect 4:3 apparaîtront au centre de l'écran avec des barres latérales noires.
- **Lecture d'un enregistrement pour écran large** : les téléviseurs compatibles avec le système WSS changent leur réglage automatiquement et passent en mode écran large (16/9^e). Sinon, modifiez manuellement le rapport d'aspect du téléviseur. Pour lire un enregistrement sur un téléviseur avec un rapport d'aspect normal (4:3), changez le réglage [FORMAT TV] en conséquence (□ 91).
- Le caméscope mémorise le dernier réglage utilisé même si vous le réglez sur le mode .

[PRIORITE MAP] : lorsque la priorité à la mise au point est activée, le caméscope enregistre une photo uniquement après que la mise au point a été réalisée automatiquement. Vous pouvez aussi sélectionner quel cadre AF utiliser.







[ ON:AiAF] : un ou plusieurs cadres de mise au point parmi les 9 disponibles sont automatiquement choisis et la mise au point est réalisée.

[ ON:CENTRE] : un seul cadre de mise au point apparaît au centre de l'écran et la mise au point est fixée automatiquement sur lui.

[ OFF] : aucun cadre AF n'apparaît et la photo est enregistrée immédiatement après que vous appuyez sur [ PHOTO].

- Quand le programme d'enregistrement est réglé sur [ FEU ARTIFICE], la priorité à la mise au point est réglée automatiquement sur [ OFF].



[OBT.LENT A.] : le caméscope utilise automatiquement la vitesse lente pour obtenir des enregistrements plus lumineux dans les endroits avec un éclairage insuffisant.

- Le caméscope utilise une vitesse d'obturation inférieure à 1/25^e (1/12^e en mode ).
- Le réglage peut être changé quand que le caméscope est réglé sur le mode  ou . Le caméscope mémorise le dernier réglage utilisé même si vous le réglez sur le mode .
- Si une traînée apparaît sur l'image, réglez la vitesse lente sur [ OFF].
- Si  (avertissement de bougé du caméscope) apparaît, nous vous recommandons de stabiliser le caméscope en le montant, par exemple, sur un trépied.







[ANTI-VENT] : le caméscope réduit le bruit de fond du vent lors d'un enregistrement en extérieur.

- Certains sons de basse fréquence sont aussi supprimés en même temps que le son du vent. En enregistrant dans des endroits non venteux ou si vous voulez enregistrer des sons à basse fréquence, réglez le filtre anti-vent sur [ OFF].

[VISUALIS.] : permet de choisir le temps d'affichage d'une photo après qu'elle a été enregistrée sur la mémoire.

- Si vous appuyez sur [ DISP.] pendant que vous affichez une photo, elle reste affichée. Appuyez à mi-course sur [ PHOTO] pour revenir à l'affichage normal.

 /  OPER. MEMOIRE

Élément de menu	Options de réglage					
FS37 / FS36 [INFO MEMOIRE]	–	●	●	●	●	–
[INFO CARTE]	–	●	●	●	●	–
FS37 / FS36 [SUPPORT : 	[MEM.INTEGREE], [CARTE MEM]	●	●	–	–	29
FS37 / FS36 [SUPPORT : 	[MEM.INTEGREE], [CARTE MEM]	●	●	–	–	29
[INITIALISER]	FS37 / FS36 [MEM.INTEGREE], [CARTE MEM], [ANNULER] [INITIALISER], [INIT TOTALE], [ANNULER]	●	●	●*	●	29

* Option disponible sur l'écran d'index des séquences vidéo originales et l'écran d'index des instantanés vidéo.

[INFO MEMOIRE]/[INFO CARTE] : affiche un écran sur lequel vous pouvez vérifier combien de la mémoire intégrée (**FS37** / **FS36** uniquement) ou de la carte mémoire est actuellement utilisé (durée d'enregistrement totale et nombre total de photos) et combien de mémoire reste disponible pour l'enregistrement.

- Les estimations de la durée d'enregistrement disponible des séquences vidéo et le nombre de photos disponibles sont approximatifs et basés sur le mode d'enregistrement et les réglages de la qualité/taille actuels.
- **FS37 / FS36** L'espace total de la mémoire intégrée peut être inférieur à la capacité listée dans *Caractéristiques* (□ 117).
- Sur l'écran [INFO CARTE] vous pouvez aussi vérifier la classe de vitesse de la carte mémoire.
- Le nombre maximum de photos restantes affiché sur l'écran est 99999.



CONFIG. AFFICH.

Élément de menu	Options de réglage					
[LUMINOSITE]		●	●	●	●	–
[LCD + SOMBRE]	[ON ON], [OFF OFF]	●	●	●	●	–
[NIVEAU AUDIO]	[ON ON], [OFF OFF]	●	–	–	–	–
[ECRAN TV]	[ON ON], [OFF OFF]	●	●	–	–	–
[CODE DONNEES]	[DATE], [HEURE], [DATE-HEURE], [DONNEE CAM.]	–	–	●	–	–
[MARQUES]	[OFF OFF], [NIV(BLC)], [NIV(GRIS)], [GRIL(BLC)], [GRIL(GRIS)]	●	●	–	–	–
[LANGUE]	[ČEŠTINA], [DEUTSCH], [ΕΛΛΗΝΙΚΑ] [ENGLISH], [ESPAÑOL], [FRANÇAIS], [ITALIANO], [MAGYAR], [MELAYU], [NEDERLANDS], [POLSKI], [PORTUGUÊS], [ROMÂNĂ], [TÜRKÇE], [РУССКИЙ], [УКРАЇНСЬКА], [العربية], [فارسی], [ภาษาไทย], [简体中文], [繁體中文], [한국어], [日本語]	●	●	●	●	26
[DEBUT SEM.]	[SAMEDI], [DIMANCHE], [LUNDI]	–	–	●	–	–
[MODE DEMO]	[ON ON], [OFF OFF]	●	●	–	–	–

[LUMINOSITE] : ajuste la luminosité de l'écran LCD.

- Changer la luminosité de l'écran LCD n'affecte pas la luminosité de vos enregistrements, que ce soit l'image de lecture sur un téléviseur.

[LCD + SOMBRE] : Quand cette fonction est réglée sur [**ON ON**], l'écran LCD est assombri. Cela permet d'utiliser le caméscope dans des environnements où l'éclairage de l'écran LCD peut déranger.

- Pour mettre hors service la gradateur de l'écran LCD, changez ce réglage sur [**OFF OFF**] ou appuyez pendant 2 secondes ou plus sur [].
- Assombrir l'écran LCD n'affecte pas la luminosité de vos enregistrements ou de l'image de lecture sur un téléviseur.
- Lorsque le gradateur de l'écran LCD est hors service, la luminosité de l'écran revient au réglage précédent.

[NIVEAU AUDIO] : affiche l'indicateur de niveau audio sur l'écran LCD de façon que vous puissiez vérifier le niveau d'enregistrement audio pendant l'enregistrement.

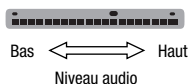

[ECRAN TV] : Réglé sur [**ON**] ON], les affichages de l'écran du caméscope apparaîtront aussi sur l'écran du téléviseur ou du moniteur connecté à l'aide du câble vidéo stéréo STV-250N.

[CODE DONNEES] : affiche la date et/ou l'heure de l'enregistrement de la scène.

[**■** DONNEE CAM.] : affiche l'ouverture (f-stop) et la vitesse d'obturation lors de l'enregistrement.

[MARQUES] : vous pouvez choisir d'afficher un quadrillage ou une ligne horizontale au milieu de l'écran. Vous pouvez les utiliser comme référence pour vous assurer que votre sujet est bien cadré (verticalement et/ou horizontalement).

- Utiliser les marqueurs n'affectera pas l'enregistrement.

[DEBUT SEM.] : sélectionnez le jour de la semaine à partir duquel vous souhaitez démarre l'affichage du calendrier (**□** 38).

[MODE DEMO] : le mode de démonstration montre les principales fonctions du caméscope. Il démarre automatiquement lorsque le caméscope est mis sous tension avec l'adaptateur secteur compact si vous le laissez sous tension pendant plus de 5 minutes.

- Pour annuler le mode de démonstration une fois qu'il a démarré, appuyez sur n'importe quelle touche ou mettez le caméscope hors tension.



CONFIG. SYSTEME

Élément de menu	Options de réglage					
[INFO BAT.]	–	●	●	●	●	–
[BIP SONORE]	[VOL HAUT], [VOL BAS], [OFF OFF]	●	●	●	●	–
[MODE ECO]	[ON ON], [OFF OFF]	●	●	●	●	–
[DEM.RAPIDE]	[OFF OFF], [10min 10 M], [20min 20 M], [30min 30 M]	●	●	–	–	–
[VOLUME SON]		–	–	●	●	–
[FORMAT TV]	[4:3 TV STANDARD], [16:9 TV 16/9E]	–	–	●	●	–
[REGLAGE USB]	[GRAVEUR DVD], [PC/IMPRIM.], [CON.®LE]	–	–	●	●	–
[AJOUT.AU DVD]	[TTES SCENES], [MONTAGE]	–	–	●	–	77
	[TTES IMAGES], [ORD.TRANS.]	–	–	–	●	77
[N° IMAGES]	[EFFACER], [CONTINU]	–	●	–	●	–
[FIRMWARE]	–	–	–	–	●	–

[INFO BAT.] : affiche un écran dans lequel vous pouvez vérifier la charge de la batterie (en pourcentage) et la durée restante d'enregistrement (mode ,) ou de lecture (mode ,).

[BIP SONORE] : un bip sonore accompagne certaines opérations telles que la mise sous tension du caméscope, le compte à rebours du retardateur, etc.

[MODE ECO] : afin d'économiser l'énergie quand le caméscope est alimenté par une batterie d'alimentation, le caméscope se met automatiquement hors tension si aucune opération n'est effectuée pendant 5 minutes.

- 30 secondes environ avant que le caméscope se mette hors tension, [MISE HORS TENS AUTO] apparaît.
- En mode de veille, le caméscope s'éteindra une fois la durée sélectionnée pour le réglage [DEM.RAPIDE].
- Le mode Économie d'énergie ne peut pas être mise en service quand l'adaptateur secteur compact est connecté au caméscope.

[DEM.RAPIDE] : sélectionnez de mettre en service la fonction Quick Start (34) quand vous fermez l'écran LCD en mode d'enregistrement et la durée après laquelle le caméscope arrêtera le mode de veille et se mettra automatiquement hors tension.

[VOLUME SON] : ajustez () le volume de la lecture. Vous pouvez également régler le volume à l'aide du guide du joystick (36).

[FORMAT TV] : pour afficher l'image dans son intégralité et dans le rapport d'aspect approprié, sélectionnez le réglage en fonction du type de téléviseur auquel sera connecté le caméscope.

[ TV STANDARD] : téléviseurs avec un rapport d'aspect de 4:3.

[ TV 16/9E] : téléviseurs avec un rapport d'aspect de 16:9.

- Lorsque le type de téléviseur est réglé sur [ TV STANDARD], l'image affichée sur l'écran LCD sera plus petite que le plein écran.

[REGLAGE USB] : sélectionnez le protocole de connexion à utiliser lors de la connexion du caméscope à un appareil extérieur à l'aide d'un câble USB.

[ GRAVEUR DVD] : pour connecter exclusivement le graveur de DVD optionnel DW-100.

[ PC/IMPRIM.] : pour connecter à un ordinateur, une imprimante ou à des périphériques USB similaires.

[ CON.®LE] : pour faire la sélection à partir d'un écran qui apparaît au moment de la connexion de l'appareil extérieur.

[N° IMAGES] : sélectionnez la méthode définissant la numérotation des photos à utiliser sur une nouvelle carte mémoire.

Un numéro d'image consécutif compris entre 0101 et 9900 est affecté automatiquement aux images et les images sont stockées dans des dossiers contenant 100 images maximum. Les dossiers sont numérotés de 101 à 998.

[ EFFACER] : la numérotation des images redémarre à partir de 101-0101 chaque fois que vous insérez une nouvelle carte mémoire.





[ CONTINU] : la numérotation des images continue à partir du numéro suivant le dernier numéro enregistré par le caméscope.

- Si la carte de mémoire insérée contient déjà une image avec un numéro plus important, la nouvelle image aura un numéro plus élevé que celui de la dernière image de la carte.
- Nous vous recommandons le réglage [ CONTINU].

[FIRMWARE] : vous pouvez vérifier la version actuelle du micrologiciel du caméscope. Cette option de menu n'est normalement pas disponible.



CONFIG. D/HEURE

Élément de menu	Options de réglage					
[ZONE HORAIRE]	Liste des fuseaux horaires.	●	●	●	●	27
[DATE/HEURE]	–	●	●	●	●	26
[FORMAT DATE]	[Y.M.D (2010.1.1 AM 12:00)], [M.D,Y (JAN. 1, 2010 12:00 AM)], [D.M.Y (1.JAN.2010 12:00 AM)]	●	●	●	●	–

[FORMAT DATE] : sélectionnez le format de la date à utiliser pour la plupart des affichages sur l'écran, et (si sélectionné) pour la date imprimée sur les photos.

Dépannage

Si vous avez un problème avec votre caméscope, reportez-vous à cette section. Parfois, ce que vous considérez comme un mauvais fonctionnement du caméscope peut être résolu de la façon la plus simple - veuillez lire "À VÉRIFIER EN PREMIER" avant de passer à la section détaillée des problèmes et des solutions. Consultez votre revendeur ou un centre de service après vente Canon si le problème persiste.

À VÉRIFIER EN PREMIER

Alimentation

La batterie est-elle chargée ? L'adaptateur secteur compact est-il correctement connecté au caméscope ? (□ 17)

Enregistrement

Avez-vous mis le caméscope sous tension et en mode d'enregistrement ? (□ 22)

Si vous enregistrez sur une carte mémoire, est-ce qu'une carte est correctement insérée dans le caméscope ? (□ 28)

Lecture

Avez-vous mis le caméscope sous tension et en mode de lecture ? (□ 22)

Si vous reproduisez des enregistrements d'une carte mémoire, est-ce qu'elle est correctement insérée dans le caméscope ? (□ 28) Est-ce qu'elle contient des enregistrements ?

Source d'alimentation électrique

Le caméscope ne se met pas sous tension ou se met hors tension tout seul.

- La batterie d'alimentation est déchargée. Remplacez ou chargez la batterie d'alimentation (□ 17).
- Retirez la batterie et réattachez-la correctement.

Impossible de charger la batterie d'alimentation.

- Assurez-vous que le caméscope est hors service de façon que la charge puisse commencer.
- La température de la batterie d'alimentation est descendue au-dessous de 0 °C ou est montée au dessus de 40 °C. Si la batterie d'alimentation est trop froide, réchauffez-la. Si la batterie d'alimentation est trop chaude, laissez-la refroidir jusqu'à ce que sa température soit inférieure à 40 °C.
- Chargez la batterie d'alimentation à une température comprise entre 0 °C et 40 °C.
- La batterie d'alimentation est endommagée. Utilisez une autre batterie d'alimentation.
- Le caméscope ne peut pas communiquer avec la batterie attachée. De telles batteries d'alimentation ne peuvent pas être chargées en utilisant ce caméscope.

Du bruit peut être entendu à partir de l'adaptateur secteur compact.

- Un léger bruit peut être entendu pendant que l'adaptateur secteur compact est connecté à une prise secteur. Ceci n'est pas un mauvais fonctionnement.



Après l'avoir utilisé pendant longtemps, le caméscope devient chaud.

- Le caméscope peut devenir chaud après une utilisation continue pendant une longue période de temps ; ce n'est pas un mauvais fonctionnement. Si elle devient chaude très rapidement ou devient trop chaude à toucher, cela peut indiquer un problème avec le caméscope. Consultez un centre de service après vente Canon.

La batterie d'alimentation se décharge extrêmement vite, même à une température normale.

- La batterie d'alimentation peut-être atteinte la fin de sa vie. Achetez une nouvelle batterie d'alimentation.

Enregistrement

Appuyer sur **Marche/Arrêt** ne démarre pas l'enregistrement.

- Vous ne pouvez pas enregistrer pendant que le caméscope est en train d'écrire l'enregistrement précédent sur la mémoire (pendant que l'indicateur ACCESS est allumé ou clignoter).
- La mémoire est pleine ou contient déjà 3.999 scènes (le nombre maximum de scènes). Supprimez quelques enregistrements (□ 41) ou initialisez la mémoire (□ 29) pour libérer de l'espace.

Le point où **Marche/Arrêt** a été pressée ne correspond pas au début ou à la fin de l'enregistrement.

- Il y a un léger intervalle entre le moment où vous appuyez sur **Marche/Arrêt** et le démarrage réel de l'enregistrement. Ceci n'est pas un mauvais fonctionnement.
- Quand la fonction de pré-enregistrement est utilisée, le début de la scène est différent de ce qui apparaît sur l'écran quand vous appuyez sur **Marche/Arrêt**.

Le caméscope ne fait pas la mise au point.

- La mise au point automatique ne fonctionne pas sur le sujet. Faites la mise au point manuellement (□ 50).
- L'objectif est sale. Nettoyez la lentille avec un chiffon doux pour le nettoyage des objectifs (□ 110).
N'utilisez jamais un mouchoir en papier pour nettoyer l'objectif.

Quand un sujet passe devant l'objectif, l'image peut apparaître légèrement penchée.

- C'est un phénomène typique des capteurs d'image CMOS. Quand un sujet passe très rapidement devant le caméscope, l'image peut apparaître légèrement voilée. Ceci n'est pas un mauvais fonctionnement.

Changer le mode de fonctionnement entre l'enregistrement (●)/pause à l'enregistrement (●||)/lecture (▶) prend plus de temps que normalement.

- Lorsque la mémoire contient un grand nombre de scènes, certaines opérations peuvent prendre plus longtemps que d'ordinaire. Sauvegardez vos enregistrements (□ 76) et initialisez la mémoire (□ 29).

Les séquences vidéo ou les photos ne peuvent pas être enregistrées correctement.

- Cela peut se produire quand des séquences vidéo et des photos sont enregistrées/supprimées au fil du temps. Sauvegardez vos enregistrements (□ 76) et initialisez la mémoire (□ 29).

Lecture

Impossible d'ajouter des scènes au montage.

- Le montage ne peut pas contenir plus de 99 scènes ou plus de 100 heures de scènes.
- Il se peut que vous ne puissiez pas ajouter des scènes au montage si elles ont été enregistrées ou éditées en utilisant un autre appareil puis transférées à une carte mémoire raccordée à un ordinateur.

Impossible de supprimer une scène.

- Il se peut que vous ne puissiez pas supprimer des scènes enregistrées ou éditées en utilisant un autre appareil puis transférées à une carte mémoire raccordée à un ordinateur.

La suppression de scènes prend plus longtemps que d'habitude.

- Lorsque la mémoire contient un grand nombre de scènes, certaines opérations peuvent prendre plus longtemps que d'ordinaire. Sauvegardez vos enregistrements (□ 76) et initialisez la mémoire (□ 29).

Impossible d'effacer une photo.

- L'image est protégée. Retirez la protection (□ 66).

Impossible de lire une plage musicale.

- Si les pistes musicales sont effacées lorsque la mémoire a été initialisée, transférez de nouveau les fichiers musicaux dans la mémoire. Utilisateurs Windows : Utilisez le logiciel fourni **Music Transfer Utility** pour transférer les fichiers musicaux du CD-ROM fourni **Manuel d'instruction/Données musicales** sur une carte mémoire raccordée à un ordinateur. Pour les détails, reportez-vous au manuel d'instructions du logiciel (fichier PDF). Utilisateurs Mac OS : Utilisez le Finder pour transférer les fichiers musicaux sur le CD-ROM fourni **Manuel d'instruction/Données musicales** sur une carte mémoire raccordée à un ordinateur. Reportez-vous à *Fichiers musicaux* (□ 112) pour la structure du dossier de la mémoire et du CD-ROM.

Lors de la lecture d'enregistrements combinés à de la musique, la vidéo et l'audio ne sont pas lus correctement (la lecture saute ou s'arrête).

- Cela se produit lorsque les fichiers musicaux sont transférés alors qu'il n'y a pas assez d'espace disponible dans la mémoire (environ 5 fois plus que la taille des fichiers musicaux). Assurez-vous qu'il y a assez d'espace puis transférez les fichiers musicaux de nouveau.

Lors de la lecture d'un diaporama, les photos prennent plus de temps que d'ordinaire pour avancer ou il y a de brefs arrêts de l'audio.

- Cela peut se produire lorsque vous utilisez des cartes mémoires sans classe de vitesse ou lisez des photos enregistrées avec un autre appareil puis transférées à une carte mémoire raccordée à un ordinateur. Lisez les photos prises avec ce caméscope à partir d'une carte mémoire avec une classe de vitesse 2 ou supérieure.

Indicateurs et affichages sur l'écran

 s'allume en rouge.

- La batterie d'alimentation est déchargée. Remplacez ou chargez la batterie d'alimentation (□ 17).

 apparaît sur l'écran.

- Le caméscope ne peut pas communiquer avec la batterie d'alimentation fixée et c'est pourquoi la durée restante de la batterie ne peut pas être affichée.

 s'allume en rouge.

- Une erreur s'est produite au niveau de la carte mémoire. Mettez le caméscope hors tension. Retirez et réinsérez la carte mémoire. Initialisez la carte mémoire (□ 29) si l'affichage ne revient pas à la normale.
- La carte mémoire est pleine. Remplacez la carte mémoire ou supprimez certains enregistrements (□ 41, 64) pour libérer de l'espace sur la carte mémoire.

L'indicateur ON/OFF(CHG) (alimentation/charge) clignote rapidement pendant que le caméscope est chargé.

-  (un clignotement à intervalle de 0,5 secondes)

Le chargement s'est arrêté car l'adaptateur secteur compact ou la batterie d'alimentation est défectueux. Consultez un centre de service après vente Canon.



L'indicateur ON/OFF(CHG) (alimentation/charge) clignote très doucement pendant que le caméscope est chargé.



-  (un clignotement à intervalle de 2 secondes)
La température de la batterie d'alimentation est descendue au-dessous de 0 °C ou est montée au dessus de 40 °C. Si la batterie d'alimentation est trop froide, réchauffez-la. Si la batterie d'alimentation est trop chaude, laissez-la refroidir jusqu'à ce que la température soit au-dessous de 40 °C
- Chargez la batterie d'alimentation dans une température comprise entre 0 °C et 40 °C.
- La batterie d'alimentation est endommagée. Utilisez une autre batterie d'alimentation.

Image et son

L'écran LCD apparaît assombri.

- Le gradateur de l'écran LCD est en service. Pour le mettre hors service, appuyez sur  pendant 2 secondes ou plus.

Les affichages à l'écran apparaissent et disparaissent répétitivement.

- La batterie d'alimentation est déchargée. Remplacez ou chargez la batterie d'alimentation ( 17).
- Retirez la batterie et réattachez-la correctement.

Des caractères anormaux apparaissent sur l'écran et le caméscope ne fonctionne pas correctement.

- Déconnectez l'alimentation électrique et reconnectez-la après un court instant. Si le problème persiste, déconnectez l'alimentation électrique et appuyez sur le bouton RESET avec un objet pointu. Appuyer sur le bouton RESET réinitialise tous les réglages.

Du bruit apparaît sur l'écran.

- Lorsque vous utilisez le caméscope à proximité d'appareils qui émettent un fort champ magnétique (téléviseurs à écran plasma, téléphones portables, etc.), tenez le caméscope éloigné de ces appareils.

Le son est déformé ou est enregistré à un niveau faible.

- Lors d'un enregistrement dans un environnement bruyant (tel qu'un feu d'artifice ou un concert), le son peut être déformé ou peut ne pas être enregistré au niveau réel. Ceci n'est pas un mauvais fonctionnement.

L'image est affichée correctement mais aucun son ne sort du haut-parleur intégré.

- Le volume du haut-parleur est coupé. Réglez le volume ( 36).
- Si le câble vidéo STV-250N est connecté au caméscope, déconnectez-le.

Carte mémoire et accessoires

Impossible d'insérer la carte mémoire.

- La carte mémoire n'est pas dirigée dans le sens correct. Retournez la carte mémoire et insérez-la ( 28).

Impossible d'enregistrer sur la carte mémoire.

- La carte mémoire est pleine. Effacez quelques enregistrements pour libérer de l'espace ou remplacez la carte mémoire.
- Initialisez la carte mémoire (☐ 29) lorsque vous l'utilisez pour la première fois avec ce caméscope.
- Le commutateur LOCK sur une carte mémoire SD ou SDHC sert à la protéger contre un effacement accidentel. Changez la position du commutateur LOCK.
- Afin d'enregistrer des séquences vidéo, une carte mémoire compatible doit être insérée (☐ 28).
- Les numéros de dossier et de fichier ont atteint leur valeur maximum. Réglez [N° IMAGES] sur [EFFACER] (☐ 91) et insérez une carte mémoire.
- Il se peut que le caméscope ne puisse pas enregistrer sur une carte mémoire qui a été enregistrée avec un autre appareil.

Connexions avec des appareils extérieurs

Du bruit apparaît sur l'écran du téléviseur.

- Lors de l'utilisation du caméscope dans une pièce où se trouve un téléviseur, tenez l'adaptateur secteur compact éloigné des câbles d'alimentation ou d'antenne du téléviseur.

La lecture semble correcte sur le caméscope mais il n'y a pas d'image sur l'écran du téléviseur.

- L'entrée vidéo sur le téléviseur n'est pas réglée sur la prise vidéo à laquelle vous avez raccordé le caméscope. Sélectionnez l'entrée vidéo adéquate.

L'ordinateur ne reconnaît pas le caméscope même se ce dernier est correctement connecté.

- [REGLAGE USB] est réglé sur [GRAVEUR DVD]. Réglez le sur [PC/IMPRIM.] ou sur [CON.®LE] (☐ 91).
- Déconnectez le câble USB et mettez le caméscope hors tension. Après un court instant, remettez le sous tension et rétablissez la connexion.
- Connectez le caméscope à une prise USB différente sur l'ordinateur.

L'imprimante ne fonctionne pas même si le caméscope et l'imprimante sont connectés correctement.

- [REGLAGE USB] est réglé sur [GRAVEUR DVD]. Réglez le sur [PC/IMPRIM.] ou sur [CON.®LE] (☐ 91).
- Déconnectez le câble USB. Mettez l'imprimante hors tension, puis de nouveau sous tension, puis rétablissez la connexion.

Le caméscope ne reconnaît pas le graveur DW-100 DVD même s'il est correctement connecté.

- [REGLAGE USB] est réglé sur [PC/IMPRIM.]. Réglez le sur [GRAVEUR DVD] ou sur [CON.®LE] (☐ 91).



Liste des messages (par ordre alphabétique)

Suivez la liste des messages pour le caméscope que vous pouvez trouver sur une feuille séparée pour les messages d'erreur relatifs à l'impression (□ 105) et pour les messages d'erreur qui apparaissent uniquement lors de l'utilisation du graveur de DVD optionnel DW-100 (□ 104).

ACCES A LA CARTE NE PAS ENLEVER LA CARTE

- Vous avez ouvert la fente de carte mémoire pendant que le caméscope était en train d'accéder à la carte mémoire ou le caméscope a commencé à accéder à la carte mémoire alors que vous aviez ouvert la fente de carte mémoire. Ne retirez pas la carte mémoire avant que ce message disparaisse.

AUCUNE SCENE

- Il n'y a aucune scène enregistrée dans la mémoire sélectionnée.

CAMESCOPE REGLE EN MODE PHOTO

- Vous avez appuyé sur [Marche/Arrêt] alors que la molette de mode caméra était réglée sur .

CARTE MEM INITIALISER UNIQUEMENT AVEC LE CAMESCOPE

- Il y a un problème qui empêche l'accès à la carte mémoire. Initialisez la carte mémoire avec le caméscope (□ 29).

CARTE MEM IMPOSSIBLE RECONNAÎTRE LES DONNEES

- La carte mémoire contient des scènes enregistrées dans un format de télévision différent (NTSC).

FS37 / FS36 CARTE MEM LE NOMBRE MAXIMAL DE SCENES A ETE ATTEINT

- La carte mémoire contient déjà 3.999 scènes (le nombre maximum de scènes) ; plus aucune scène ne peut être copiée sur la carte mémoire. Supprimez quelques enregistrements (□ 41) pour libérer de l'espace.

CARTE PLEINE

- La carte mémoire est pleine. Effacez quelques enregistrements (□ 41, 64) pour libérer de l'espace ou remplacez la carte mémoire.

CERT. PHOTOS N'ONT PAS PU ÊTRE EFFACEES

- Les photos protégées ne peuvent pas être effacées. Annuler le réglage de protection avec de les effacer.

CERTAINES SCENES N'ONT PAS PU ETRE EFFACEES

- Les séquences vidéos protégées/éditées avec d'autres appareils, puis transférées à une carte mémoire raccordée à un ordinateur ne peuvent pas être supprimées.

CETTE PHOTOS N'A PAS PU ETRE EFFACEE

- Les photos protégées ne peuvent pas être effacées. Annuler le réglage de protection avec de les effacer.

CHANGER LA BATTERIE

- La batterie d'alimentation est déchargée. Remplacez ou chargez la batterie d'alimentation (□ 17).

CHARGEMENT EN COURS NE PAS DEBRANCHER SOURCE D'ALIMENTATION

- Le caméscope met à jour la mémoire. Ne débranchez pas l'adaptateur secteur compact ou retirez la batterie d'alimentation.

CONNECTEZ L'ADAPT. SECTEUR COMPACT

- Lorsque le caméscope est en mode  et qu'il est connecté à l'ordinateur, ce message apparaît si le caméscope est alimenté par une batterie d'alimentation. Connectez l'adaptateur secteur compact au caméscope.

EDITION IMPOSSIBLE

- Impossible de déplacer ou de supprimer les scènes originales ou les scènes du montage.

EDITION IMPOSSIBLE VERIFIER LA CARTE

- La carte mémoire dans le caméscope a été initialisée en utilisant un ordinateur. Initialisez la carte mémoire avec le caméscope ( 29).

FS37 / FS36 ENREG FILMS IMPOSSIBLE DANS MEMOIRE INTEGREE INITIALISER UNIQUEMENT AVEC LE CAMESCOPE

- La mémoire intégrée du caméscope a été initialisée en utilisant un ordinateur. Initialisez la mémoire intégrée avec le caméscope ( 29).

FS37 / FS36 ERREUR MEMOIRE INTEGREE

- La mémoire intégrée ne peut pas être lue. Cela peut indiquer un problème avec le caméscope. Consultez un centre de service après vente Canon.

ERREUR RELATIVE AUX ORDRES D'IMPRESSION

- Vous essayez de choisir plus de 998 photos pour l'ordre d'impression.

ERREUR RELATIVE AUX ORDRES DE TRANSFER

- Vous avez essayé de régler plus de 998 ordres de transfert. Réduisez le nombre de photos marquées avec un ordre de transfert.

ESPACE DISPONIBLE INSUFFISANT.IMPOSSIBLE DE DIVISER LA SCÈNE

- La scène ne peut pas être divisée parce qu'il n'y a pas suffisamment d'espace disponible sur la mémoire. Supprimez certaines scènes ( 41).

IMPOSS D'ENTRER EN MODE VEILLE MAINTENANT

- Le caméscope ne peut pas se mettre en mode veille si la charge restante est trop faible.



IMPOSS. D'ENREGISTRER VIDEOS SUR CETTE CARTE

- Les séquences vidéo ne peuvent pas être enregistrées sur une carte mémoire avec une capacité de 64 Mo ou inférieure.

IMPOSS. D'ENREGISTRER VIDEOS SUR CETTE CARTE INITIALISER UNIQUEMENT AVEC LE CAMESCOPE

- La carte mémoire dans le caméscope a été initialisée en utilisant un ordinateur. Initialisez la carte mémoire avec le caméscope ( 29).

IMPOSS. DIVISER SCENE. INITIALISER UNIQUEMENT AVEC CAMESCOPE.

- La scène ne peut pas être divisée parce que les données ne peuvent pas être ajoutées aux données de traitement de fichier du caméscope. Sauvegardez vos enregistrements ( 76) et initialisez la mémoire ( 29).
- Utilisez le logiciel fourni **ImageMixer 3 SE Transfer Utility** pour transférer la scène à un ordinateur et la diviser.

FS37 / FS36 IMPOSSIBLE ACCEDER A MEMOIRE INTEGREE

- Il y a un problème avec la mémoire intégrée.



IMPOSSIBLE COMMUNIQUER AVEC LA BATTERIE POURSUIVRE AVEC CETTE BATTERIE ?

- Vous avez attaché une batterie d'alimentation qui n'est pas recommandée par Canon pour ce caméscope.
- Si vous utilisez une batterie d'alimentation recommandée par Canon pour ce caméscope et qu'il y a un problème, veuillez consulter un centre de service après vente Canon.

IMPOSSIBLE D'AJOUTER AU MONTAGE

- Le montage ne peut pas contenir plus de 100 heures de scènes.

IMPOSSIBLE D'AJOUTER CERTAINES SCÈNES

- Impossible d'ajouter des scènes au montage. Le montage ne peut pas contenir plus de 99 scènes. Supprimez certaines scènes du montage (□ 57).

FS37 / FS36 IMPOSSIBLE DE COPIER

- La taille totale des scènes que vous avez sélectionné pour la copie dépasse l'espace disponible sur la carte mémoire. Supprimez certains enregistrement sur la carte mémoire (□ 41, 64) ou réduisez le nombre de scènes à copier.

IMPOSSIBLE ENREGISTRER

- Il y a un problème avec la mémoire.
- Ce message peut aussi apparaître si de la condensation s'est formée (□ 111). Attendez que le caméscope sèche complètement avant de l'utiliser à nouveau.

FS37 / FS36 IMPOSSIBLE ENREGISTRER IMPOSSIBLE ACCEDER A MEMOIRE INTEGREE

- Il y a un problème avec la mémoire intégrée.

IMPOSSIBLE ENREGISTRER VERIFIER LA CARTE

- Il y a un problème avec la carte mémoire.

IMPOSSIBLE RECONNAÎTRE LES DONNEES

- Une carte mémoire avec des données enregistrées dans un standard de télévision différent (NTSC) a été insérée dans le caméscope.

IMPOSSIBLE RECUPERER LE FICHER

- Impossible de récupérer un fichier corrompu.

LA CARTE EST PROTEGEE CONTRE LES EFFACEMENTS

- Le commutateur LOCK sur une carte mémoire SD ou SDHC sert à la protéger contre un effacement accidentel. Changez la position du commutateur LOCK.

LA LISTE DE LECTURE EST PLEINE. DIVISION DE SCENE IMPOSSIBLE.

- La scène ne peut pas être divisée. Le montage ne peut pas contenir plus de 99 scènes. Supprimez certaines scènes (□ 41).

L'ÉCRAN LCD A ÉTÉ ASSOMBRI

- Maintenez pressée [DISP.] pendant 2 secondes ou plus.



LE CAMÉSCOPE EST RÉGLÉ SUR LE MODE ENRG.

- Vous avez appuyé sur [PHOTO] alors que la molette de mode caméra était réglée sur .

LE COUVERCLE DE LA CARTE MEMOIRE EST OUVERT

- Après avoir inséré une carte mémoire, fermez le couvercle de la fente de carte mémoire (□ 28).

LE NOMBRE MAXIMAL DE SCENES A ETE ATTEINT

- Le nombre maximum de scènes a été atteint. Supprimez certaines scènes ( 41).
- Impossible d'ajouter des scènes au montage ( 56). Le montage ne peut pas contenir plus de 99 scènes. Supprimez certaines scènes ( 57).

FS37 / FS36 LECT FILMS IMPOSSIBLE DANS MEMOIRE INTEGREE INITIALISER UNIQUEMENT AVEC LE CAMESCOPE

- La mémoire intégrée du caméscope a été initialisée en utilisant un ordinateur. Initialisez la mémoire intégrée avec le caméscope ( 29).

LECT FILMS IMPOSSIBLE SUR CETTE CARTE

- Les séquences vidéo ne peuvent pas être reproduites à partir d'une carte mémoire avec une capacité de 64 Mo ou inférieure.

LECT FILMS IMPOSSIBLE SUR CETTE CARTE INITIALISER UNIQUEMENT AVEC LE CAMESCOPE

- La carte mémoire dans le caméscope a été initialisée en utilisant un ordinateur. Initialisez la carte mémoire avec le caméscope ( 29).

LECTURE DE LA CARTE

- Lecture des données à partir de la carte mémoire.

FS37 / FS36 LECTURE DE LA MEMOIRE INTEGREE

- Lecture de données à partir de la mémoire intégrée.

LECTURE IMPOSSIBLE

- Il y a un problème avec la mémoire.

FS37 / FS36 LECTURE IMPOSSIBLE IMPOSSIBLE ACCEDER A MEMOIRE INTEGREE

- Il y a un problème avec la mémoire intégrée.

LECTURE IMPOSSIBLE VERIFIER LA CARTE

- Il y a un problème avec la carte mémoire.



LORS DE CONNEXION DU CAMESCOPE A UN PC NE PAS DECONNECTER LE CABLE USB OU SOURCE D'ALIMENTATION IMPOSSIBLE ETEINDRE OU CHANGER MODES

- Lorsque le caméscope est en mode  et qu'il est connecté à un ordinateur avec un câble USB, il n'est pas possible d'utiliser le caméscope. Déconnecter le câble USB ou la source d'alimentation pendant que ce message apparaît peut entraîner une perte permanente des enregistrements du caméscope. Utilisez la fonction de Supprimer le périphérique en toute sécurité du matériel pour terminer la connexion et déconnectez le câble USB avant d'utiliser le caméscope.



FS37 / FS36 MEM.INTEGREE INITIALISER UNIQUEMENT AVEC LE CAMESCOPE

- Il y a un problème qui empêche l'accès à la mémoire intégrée. Initialisez la mémoire intégrée avec le caméscope ( 29).

FS37 / FS36 MEMOIRE INTEGREE PLEINE

- La mémoire intégrée est pleine ([] FIN) apparaît sur l'écran). Supprimez quelques enregistrements ( 41, 64) pour libérer de l'espace.

NE PAS UTILISER EN MODE DOUBLE ENREG.

- Vous avez appuyé sur une touche qui ne peut pas être utilisée en mode . Tournez la molette de mode caméra sur un mode d'enregistrement flexible ( ou ).



NOM INCORRECT

- Les numéros de dossier et de fichier ont atteint leur valeur maximum. Réglez l'option [N° IMAGES] sur [EFFACER] (91) et effacez toutes les images de la carte mémoire ou initialisez-la.

PAS DE CARTE

- Il n'y a pas de carte mémoire dans le caméscope.

PAS DE PHOTOS

- Il n'y a pas de photos à reproduire.

RECUP NECESSAIRE DES DONNEES DE LA CARTE. MODIFIER POSITION DU COMMU LOCK DE LA CARTE.

- Ce message apparaîtra la prochaine fois que vous mettez le caméscope sous tension si l'alimentation a été coupée accidentellement pendant que le caméscope était en train d'écrire sur la carte mémoire et qu'ensuite la position du commutateur LOCK de la carte a été changé sur la position interdisant l'écriture. Changez la position du commutateur LOCK.

RISQUE IMPOSSIBLE D'ENREGISTRER VIDEOS SUR CETTE CARTE

- Il se peut que vous ne puissiez pas enregistrer de séquence vidéo sur une carte sans classement Speed Class. Remplacez la carte mémoire par une carte classée Speed Class 2 ou supérieur.

SAUVEGARDER LES ENREGISTREMENTS REGULIEREMENT

- Ce message peut apparaître lorsque vous mettez le caméscope sous tension. Dans le cas d'un dysfonctionnement, il se peut que des enregistrements soient perdus, pour cela, sauvegardez-les régulièrement (76).

SCENE ENREGISTRE AVEC AUTRE PRODUIT IMPOSS. DE DIVISER LA SCENE.

- Les scènes enregistrées avec un autre appareil puis transférées à une carte mémoire raccordée à un ordinateur ne peuvent pas être divisées à l'aide de ce caméscope.

SURCHARGE MEM.TAMPON ENREGISTREMENT ARRETE

- La vitesse de transfert des données était trop élevée pour la carte mémoire utilisée et l'enregistrement a été interrompu. Remplacez la carte mémoire par une carte classée Speed Class 2, 4, 6 ou 10.

TRAITEMENT ANNULE

- Le processus a été annulé à la suite d'une intervention de l'utilisateur.

TROP DE PHOTOS DECONNECTEZ LE CABLE USB

- Déconnectez le câble USB et réduisez le nombre de photos de la carte mémoire à moins de 1.800. Si une boîte de dialogue apparaît sur l'écran de l'ordinateur, fermez-la. Déconnectez le câble USB et reconnectez-le après quelques instants.

VERIFIER LA CARTE

- Impossible d'accéder à la carte mémoire. Vérifiez la carte mémoire et assurez-vous qu'elle est insérée correctement (28).
- Une erreur s'est produite au niveau de la carte mémoire. Le caméscope ne peut pas enregistrer ou afficher l'image.
- Vous avez inséré une carte MultiMedia (MMC) dans le caméscope. Remplacez-la par une carte mémoire SD/SDHC compatible avec ce caméscope.
- Si après la disparition du message, apparaît en rouge, réalisez ce qui suit : mettez le caméscope hors tension et retirez puis réinsérez la carte mémoire. Si redevient vert, vous pouvez continuer l'enregistrement ou la lecture.
- Initialisez la carte mémoire (29). (Cela effacera toutes les séquences vidéo qui se trouvent sur la carte mémoire.)

Messages relatifs au graveur DVD optionnel DW-100

Si un message apparaît alors que le caméscope est connecté au graveur de DVD optionnel DW-100, reportez-vous à la section suivante et aussi au manuel d'instruction du graveur de DVD.

AUCUNE SCENE

- Il n'y a pas de séquences vidéo à ajouter au disque.

CHARGER LE DVD

- Lecture de données à partir du disque.

CONNECTEZ L'ADAPT. SECTEUR COMPACT

- Le caméscope est alimenté à partir de la batterie d'alimentation. Connectez l'adaptateur secteur compact au caméscope.

ECHEC ACCES DVD VERIFIEZ DVD

- Il y a eu une erreur lors la lecture du disque ou de l'écriture sur le disque.
- Ce message peut aussi apparaître si de la condensation s'est formée. Attendez que le graveur de DVD sèche complètement avant de l'utiliser à nouveau (☐ 111).
- Le disque n'est peut-être pas correctement chargé. Essayez de le retirer, puis réinsérez-le.

ERREUR LECTURE DONNEES

- Erreur lors de la lecture des enregistrements à partir du caméscope.
- Vérifiez que le câble USB n'a pas été déconnecté par accident.

FERMER COUVERCLE DE LA FENTE DE CARTE MEMOIRE

- Le couvercle du logement de carte mémoire est ouvert. Fermez le couvercle après avoir inséré correctement la carte mémoire (☐ 28).

IMPOSSIBLE LIRE DVD VERIFIEZ DVD

- Pendant le mode d'enregistrement de disque, ce message peut apparaître quand un disque DVD en vente dans le commerce (un disque DVD contenant déjà un film, un logiciel, etc.) ou un mini disque DVD de 8 cm est inséré.
- Pendant le mode de lecture de disque, ce message peut apparaître quand un disque en vente dans le commerce ou un disque vierge est inséré.

IMPOSSIBLE RECUPERER LE FICHIER

- Impossible de récupérer un fichier corrompu.

OPERATION ANNULEE

- Le câble USB a été déconnecté et l'opération a été annulée. Vérifiez la connexion USB.

PAS DE DVD

- Insérez un disque dans le graveur de DVD.
- Ce message peut aussi apparaître si de la condensation s'est formée. Attendez que le graveur de DVD sèche complètement avant de l'utiliser à nouveau (☐ 111).

PAS D'IMAGES

- Il n'y a pas de photos à ajouter au disque.

PAS D'ORDRES TRANSFERT

- Vous avez sélectionné de créer un DVD avec le réglage [ORD.TRANS.], mais aucune photo n'a été marquée pour l'ordre de transfert (☐ 80).



Messages relatifs à l'impression directe

ABSORBEUR D'ENCRE PLEIN.

- Sélectionnez [CONTINUER] pour reprendre l'impression. Contactez l'un des centres de service après-vente Canon (liste fournie avec l'imprimante) pour remplacer l'absorbant d'encre.



BOURRAGE PAPIER

- Un bourrage de papier s'est produit pendant l'impression. Sélectionnez [ARRETER] pour annuler l'impression. Après avoir retiré le papier, remettez du papier et réessayez d'imprimer.

CAPOT OUVERT

- Refermez le couvercle de l'imprimante correctement.



ERREUR COMMUNICATION

- L'imprimante rencontre une erreur de transfert de données. Annulez l'impression, déconnectez le câble USB et mettez l'imprimante hors tension. Après un certain temps, remettez l'imprimante sous tension et reconnectez le câble USB. Si vous imprimez en utilisant la touche  , vérifiez les réglages d'impression. Ou, vous essayez d'imprimer à partir d'une carte mémoire qui contient un grand nombre d'images. Réduisez le nombre d'images.

ERREUR D'ENCRE

- Il y a un problème avec l'encre. Remplacez la cartouche d'encre.

ERREUR D'IMPRESSION

- Annulez l'impression, déconnectez le câble USB et mettez l'imprimante hors tension. Après un certain temps, remettez l'imprimante sous tension et reconnectez le câble USB. Vérifiez l'état de l'imprimante.
- Si vous imprimez en utilisant la touche  , vérifiez les réglages d'impression.

ERREUR D'IMPRIMANTE

- Un mauvais fonctionnement s'est produit qui nécessite des réparations. (Imprimantes Canon Inkjet : le témoin d'alimentation vert de l'imprimante et le témoin d'erreur orange clignotent alternativement.)
- Déconnectez le câble USB et mettez l'imprimante hors tension. Débranchez le cordon d'alimentation de l'imprimante et contactez le centre de service après-vente ou le centre de service approprié.

ERREUR DE FICHIER

- Vous essayez d'imprimer une photo ayant une compression différente. Vous essayez, alternativement, d'imprimer une photo éditée sur un ordinateur ou enregistrée avec un autre caméscope puis transférée à une carte mémoire raccordée à un ordinateur.

ERREUR DE PAPIER

- Il y a un problème avec le papier. Le papier n'est pas correctement chargé ou la taille du papier est incorrecte. Si le tiroir de sortie du papier est fermé, ouvrez-le pour procéder à l'impression.

ERREUR MATERIEL

- Annulez l'impression. Mettez l'imprimante hors tension puis de nouveau sous tension. Vérifiez l'état de l'imprimante. Si l'imprimante possède une pile, elle est peut-être épuisée. Dans ce cas, éteignez l'imprimante, remplacez la pile, puis remettez l'imprimante sous tension.

ERREUR PRISE PAPIER

- Une erreur relative au levier de papier s'est produite. Ajustez le levier de sélection du papier sur la position correcte.

X IMAGES NON IMPRIMEES

- Vous essayez d'utiliser des réglages de de commande d'impression pour imprimer X photos ayant une compression différente. Vous essayez, alternativement, d'imprimer X photos éditées sur un ordinteur ou enregistrées avec un autre caméscope puis transférées à une carte mémoire raccordée à un ordinateur.

IMPOSSIBLE D'IMPRIMER

- Vous essayez d'imprimer une photo ayant une compression différente. Vous essayez, alternativement, d'imprimer une photo éditée sur un ordinteur ou enregistrée avec un autre caméscope puis transférée à une carte mémoire raccordée à un ordinateur.

IMPRESSION EN COURS

- L'imprimante est en cours d'utilisation. Vérifiez l'état de l'imprimante.

MANQUE ENCRE

- La cartouche d'encre n'est pas insérée ou est vide.

MANQUE PAPIER

- Le papier n'est pas inséré correctement ou il n'y a pas de papier.

NIVEAU ENCRE FAIBLE

- La cartouche d'encre doit être remplacée bientôt. Sélectionnez [CONTINUER] pour reprendre l'impression.

REGLEZ ORD.D'IMPR.

- Aucune photo n'a été marquée avec un ordre d'impression.



TAILLE DU PAPIER INCOMPATIBLE

- Les paramètres papier du caméscope sont en conflit avec les paramètres de l'imprimante.

TETE D'IMPRESSION ABS

- Aucune tête d'impression n'est installée dans l'imprimante ou la tête d'impression est défectueuse.

VERIFIER REGLAGES D'IMPRESSION

- Les réglages d'impression actuels ne peuvent pas être utilisés pour l'impression avec la touche  .

NOTES

À propos des imprimantes Canon Inkjet/SELPHY DS : si l'indicateur d'erreur de l'imprimante clignote ou si un message d'erreur apparaît sur le panneau de commande de l'imprimante, reportez-vous au manuel d'instruction de l'imprimante.

- Si vous ne pouvez pas résoudre le problème, même après avoir consulté cette liste et le manuel d'instruction de l'imprimante, contactez un centre de service après-vente Canon (reportez-vous à la liste fournie avec l'imprimante).



Précautions de manipulation

Caméscope

Veillez à respecter les précautions suivantes pour garantir une performance optimale.

- **Sauvegardez vos enregistrements régulièrement.** Veillez à transférer vos enregistrements sur une unité externe comme un ordinateur ou un enregistreur vidéo numérique (□ 76) et faites-en régulièrement une copie de sauvegarde. Cette opération permettra de protéger vos enregistrements importants en cas d'endommagement et de libérer davantage d'espace sur la mémoire. Canon ne peut être tenu responsable d'éventuelles pertes de données.
- Lorsque vous utilisez une sangle de poignée ou une bandoulière, empêchez le caméscope de se balancer et de heurter un objet quelconque.
- Ne transportez pas le caméscope en le tenant par l'écran LCD. Faites attention quand vous fermez l'écran LCD.
- Ne laissez pas le caméscope dans un endroit soumis à des températures élevées (comme dans un voiture garée en plein soleil), ou à une forte humidité.
- N'utilisez pas le caméscope près d'un champ électromagnétique intense tel que près d'un téléviseur, d'un téléviseur à plasma ou d'un téléphone portable.

- Ne dirigez pas l'objectif vers une source de lumière importante. Ne laissez pas le caméscope dirigé vers un sujet lumineux.
- N'utilisez pas et ne rangez pas le caméscope dans un endroit poussiéreux ou sableux. Le caméscope n'est pas étanche – évitez également de l'exposer à l'eau, la boue ou le sel, sous peine de l'endommager et/ou d'abîmer l'objectif.
- Faites attention à l'émission de chaleur des appareils d'éclairage.
- Ne démontez pas le caméscope. Si le caméscope ne fonctionne pas correctement, consultez un personnel de service qualifié.
- Manipulez le caméscope avec précaution. Ne soumettez pas le caméscope à des chocs ou à des vibrations car cela pourrait l'endommager.
- Quand vous monter le caméscope sur un trépied, assurez-vous que la vis de fixation du trépied est plus courte que 5,5 mm. Utiliser d'autre trépieds peut endommager le caméscope.

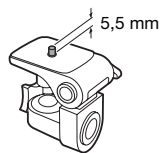

- **Lors de l'enregistrement de séquences vidéo, essayez d'obtenir des images calmes et stables.** Un mouvement excessif du caméscope pendant la prise de vue et l'utilisation intensive de zooms rapides et de panoramiques peut

résulter dans des scènes qui vacillent. Dans des cas extrêmes, la lecture de telles scènes peut entraîner des vertiges induits par les images. Si vous souffrez d'une telle réaction, arrêtez immédiatement la lecture et reposez-vous si nécessaire.

Stockage à long terme

Si vous n'avez pas l'intention d'utiliser le caméscope pendant une période prolongée, rangez-le dans un endroit sans poussière, avec une faible humidité et une température inférieure à 30 °C.

Batterie d'alimentation

DANGER !

Manipulez la batterie avec précaution.

- Tenez-la éloignée du feu (où elle risque d'exploser).
- N'exposez pas la batterie d'alimentation à des températures supérieures à 60 °C. Ne la laissez pas près d'un appareil de chauffage ou dans une voiture quand il fait chaud.
- N'essayez pas de la démonter ou de la modifier.
- Ne la laissez pas tomber ni ne la soumettez à des chocs.
- Ne la mouillez pas.

ATTENTION :

Risque d'explosion si la batterie n'est pas correctement attachée. Utilisez uniquement le même type.

- Des prises sales peuvent entraîner un mauvais contact entre la batterie et le caméscope. Essuyez les prises avec un chiffon doux.

Indication de durée restante de la batterie

Si la durée restante de la batterie affichée n'est pas correcte, chargez la batterie complètement. Cependant, la durée correcte peut ne pas être affichée si une batterie complètement chargée est utilisée en continu à haute température ou si elle est laissée inutilisée pendant une longue période de temps. De plus, en fonction de la durée de vie de la batterie, la durée correcte peut ne pas être affichée. Utilisez la durée affichée sur l'écran comme une approximation.

Stockage à long terme

- Rangez les batteries d'alimentation dans un endroit où la température est inférieure à 30 °C.
- Pour prolonger la durée de vie de la batterie, déchargez-la complètement avant de la ranger.
- Chargez et déchargez complètement toutes vos batteries d'alimentation au moins une fois par an.

À propos des batteries d'alimentation qui ne portent pas la marque Intelligent System

- Pour votre sécurité, les batteries d'alimentation qui ne portent pas la marque Intelligent System  Intelligent Li-ion Battery (□ 114) ne seront pas chargées même si vous les attachez à ce caméscope ou au chargeur de batterie optionnel CG-800E.



- Si vous utilisez avec le caméscope une batterie d'alimentation qui n'est pas d'origine Canon,  apparaît et la durée restante de la batterie n'est pas affichée.

Carte mémoire

- Nous recommandons de sauvegarder vos enregistrements de la carte mémoire sur votre ordinateur. Les données peuvent être endommagées ou perdues à cause d'un défaut de la carte mémoire ou une exposition à de l'électricité statique. Canon ne peut être tenue responsable pour les données endommagées ou perdues.
- Ne touchez pas, n'exposez pas les bornes à la poussière ou aux saletés.
- N'utilisez pas la carte mémoire dans un endroit sujet à un fort champ magnétique.
- Ne laissez pas la carte mémoire dans un endroit sujet à une forte humidité ou à de hautes températures.
- Ne démontez pas, ne tordez pas, ne laissez pas tomber et ne soumettez pas les cartes mémoire à des chocs et ne les exposez pas non plus à l'eau.
- Vérifiez la direction avant d'insérer la carte mémoire. Ne la forcez pas sous peine d'endommager la carte mémoire ou le caméscope.
- Ne collez pas d'étiquettes ou d'autocollants sur la carte mémoire.
- Les cartes mémoire SD/SDHC ont un commutateur physique qui empêche l'écriture sur la carte de façon que vous puissiez éviter tout effacement accidentel du contenu de la carte.

Pour protéger la carte mémoire en écriture, réglez le commutateur sur la position LOCK.

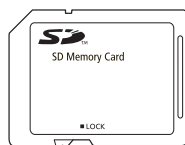

Commutateur LOCK

Batterie au lithium rechargeable intégrée

Le caméscope intègre une batterie au lithium rechargeable permettant de conserver la date, l'heure et les autres réglages. La batterie au lithium intégrée est rechargée quand vous utilisez le caméscope ; cependant, elle se décharge complètement si vous n'utilisez pas votre caméscope pendant environ 3 mois.

Pour recharger la batterie au lithium intégrée : connectez l'adaptateur secteur compact au caméscope et laissez-le connecté pendant environ 24 heures avec le caméscope hors tension.

Mise au rebut

En supprimant des séquences vidéo ou en initialisant la mémoire intégrée (**FS37** / **FS36** uniquement) ou la carte mémoire, seule la table d'allocation des fichiers change, les données enregistrées ne sont pas physiquement effacées. Prenez les précautions nécessaires lorsque vous vous débarrassez du caméscope ou de la carte mémoire en, par exemple, les endommageant physiquement afin de protéger vos données personnelles.

FS37 / **FS36** Si vous donner le caméscope à une autre personne, initialisez la mémoire intégrée en utilisant le réglage [INIT TOTALE] (☐ 29), remplissez-la de d'enregistrements sans valeur, puis initialisez-la encore avec la même méthode. Grâce à cette opération, la récupération des enregistrements originaux devient très difficile.

Maintenance/Divers

Nettoyage

Corps du caméscope

- Utilisez un chiffon doux et sec pour nettoyer le boîtier du caméscope. N'utilisez jamais des chiffons traités chimiquement ou de solvants volatiles tels que des diluants à peinture.

Objectif

Si la surface de l'objectif est sale, la fonction de mise au point automatique ne fonctionnera pas correctement.

- Éliminez la poussière et toute saleté à l'aide d'une brosse soufflante de type non aérosol.
- Utilisez un chiffon doux pour le nettoyage des objectifs et frottez légèrement sur l'objectif. N'utilisez jamais de serviette en papier.

Écran LCD

- Nettoyez l'écran LCD avec un chiffon de nettoyage optique propre.
- De la condensation d'humidité peut se former sur la surface de l'écran quand la température change brutalement. Essayez-le avec un chiffon doux et sec.



Condensation

Faire passer brusquement le caméscope d'une pièce chaude à une pièce froide et vice-versa peut entraîner la formation de la condensation à l'intérieur du caméscope. Arrêtez d'utiliser le caméscope si de la condensation a été détectée. Continuer d'utiliser le caméscope peut l'endommager.

La condensation peut se former dans les cas suivants :

- quand le caméscope est déplacé rapidement d'un endroit froid dans un endroit chaud
- quand le caméscope est laissé dans une pièce humide
- quand une pièce froide est chauffée rapidement

POUR ÉVITER LA CONDENSATION

- N'exposez pas le caméscope à des changements de température soudains ou extrêmes.
- Placez le caméscope dans un sac en plastique étanche et laissez-le s'acclimater doucement aux changements de température avant de le retirer du sac.

QUAND DE LA CONDENSATION EST DÉTECTÉE

Le caméscope est mis automatiquement hors tension.

La durée précise pour que l'humidité s'évapore varie en fonction de l'endroit et des conditions atmosphériques. De façon générale, attendez 2 heures

avant de recommencer à utiliser le caméscope.

Utilisation du caméscope à l'étranger

Sources d'alimentation électrique

Vous pouvez utiliser l'adaptateur secteur compact pour alimenter le caméscope et pour charger les batteries d'alimentation dans n'importe quel pays avec une alimentation comprise entre 100 et 240 V secteur, 50/60 Hz. Consultez un centre de service après-vente Canon pour plus d'informations sur les adaptateurs de fiche pour une utilisation à l'étranger.

Lecture sur l'écran d'un téléviseur

Vous pouvez reproduire vos enregistrements uniquement sur des téléviseurs compatibles avec le système PAL. PAL (ou le standard compatible SECAM) est utilisé dans les régions/pays suivants :

Europe : Toutes l'Europe et la Russie.

Amériques : Uniquement en Argentine, au Brésil, en Uruguay et dans les territoires français (Guyane française, Guadeloupe, Martinique, etc.). **Asie** : La plupart de l'Asie (sauf le Japon, les Philippines, la Corée du Sud, Taïwan et Myanmar). **Afrique** : Toutes l'Afrique et les îles africaines. **Australie/**

Océanie : Australie, Nouvelle Zélande, Papoua Nouvelle-Guinée ; la plupart des îles du Pacifique (sauf pour Micronesia, Samoa, Tonga et les territoires des États-Unis comme Guam et Samoa Américain).

Fichiers musicaux

Les spécifications des fichiers musicaux compatibles avec le caméscope sont les suivantes.

Codage audio : PCM linéaire

Échantillonnage audio : 48 kHz, 16 bits,
2 canaux

Longueur minimale : 10 secondes

Extension du fichier : WAV

Les fichiers musicaux sont sauvegardés dans la mémoire avec la structure de dossiers suivante.

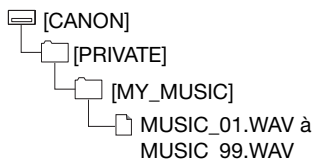

Le CD-ROM **Manuel d'instruction/ Données musicales** contient un dossier nommé [MUSIC].

- Utilisateurs Windows : Ce dossier contient deux dossier nommés [MUSIC 1] et [MUSIC 2]. Utilisez des pistes des deux dossiers à votre choix. Transférez les fichiers musicaux du CD-ROM sur le dossier [MY_MUSIC] dans la carte mémoire.
- Utilisateurs Mac : Ce dossier contient les pistes à transférer à la carte mémoire. Utilisez le Finder pour transférer les fichiers musicaux dans le dossier [MUSIC] du CD-ROM dans le dossier [MY_MUSIC] de la carte mémoire.



Schéma fonctionnel (La disponibilité diffère d'un endroit à l'autre)

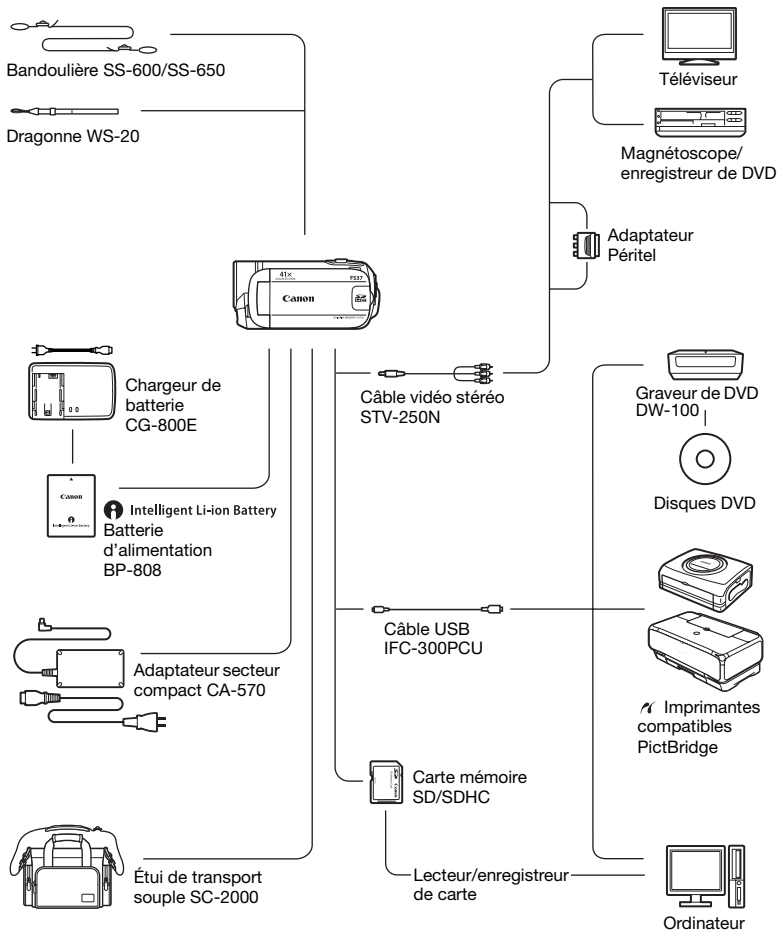

Accessoires en option

Il est recommandé d'utiliser des accessoires Canon d'origine.

Ce produit est conçu pour atteindre une excellente performance lorsqu'il est utilisé avec des accessoires Canon d'origine. Canon ne peut être tenu responsable de tout dégât causé à ce produit et/ou de tout accident, tel qu'un incendie, provoqués par le mauvais fonctionnement d'accessoires qui ne sont pas des accessoires d'origine Canon (par exemple une fuite et/ou l'explosion d'une batterie d'alimentation). Notez que cette garantie ne s'applique pas aux réparations consécutives à des défaillances d'accessoires qui ne sont pas des accessoires d'origine Canon, même si vous pouvez demander ce type de réparation à vos frais.

Batteries d'alimentation

Si vous avez besoin de batteries d'alimentations supplémentaires, assurez-vous de choisir des BP-808.

Intelligent Li-ion Battery

Quand vous utilisez une batterie d'alimentation qui porte la marque Intelligent System, le caméscope communique avec la batterie et affiche la durée d'utilisation restante (à 1 minute près). Vous pouvez uniquement utiliser et charger ces batteries d'alimentation avec les caméscopes et les chargeurs compatible avec Intelligent System.

Chargeur de batterie CG-800E

Utilisez le chargeur de batterie pour charger les batteries d'alimentation.

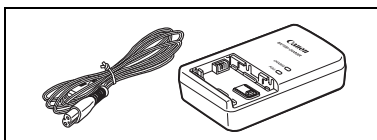
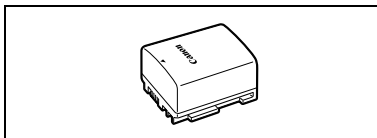

Durées de charge

Les durées de charge données dans le tableau suivant sont approximatives et varient en fonction des conditions de charge et de la charge initiale de la batterie d'alimentation.



Conditions de charge	Durée de charge
En utilisant le caméscope	140 min.*
Utilisation du chargeur de batterie CG-800E	105 min.

* Lorsque le caméscope charge une batterie d'alimentation épuisée pendant les 20 premières minutes, il peut être utilisé 3 fois plus longtemps que sa durée de charge. En d'autres termes, vous pouvez enregistrer avec le caméscope pendant 60 minutes après 20-minutes de charge.

Durées d'enregistrement et de lecture

Les durées d'enregistrement et de lecture données dans le tableau suivant sont approximatives et varient en fonction du mode d'enregistrement et des conditions de la charge, de l'enregistrement et de la lecture. La durée d'utilisation réelle de la batterie d'alimentation peut diminuer lors d'un enregistrement dans un environnement froid, lors de l'utilisation d'un réglage d'écran plus lumineux, etc.

Utilisation de la mémoire intégrée (**FS37** / **FS36** uniquement)

Mode d'enregistrement →	XP	SP	LP
Durée d'utilisation ↓			
Durée d'enregistrement maximum	210 min.	210 min.	210 min.
Durée d'enregistrement typique*	105 min.	105 min.	105 min.
Durée de lecture	295 min.	295 min.	295 min.

Utilisation d'une carte mémoire

Mode d'enregistrement →	XP	SP	LP
Durée d'utilisation ↓			
Durée d'enregistrement maximum	205 min.	210 min.	210 min.
Durée d'enregistrement typique*	100 min.	105 min.	105 min.
Durée de lecture	285 min.	290 min.	290 min.

* Durée d'enregistrement approximative avec des opérations répétées telles que la mise en marche/arrêt, l'utilisation du zoom et la mise en/hors service.

Bandoulière

Vous pouvez fixer la bandoulière pour plus de sécurité et une meilleure portabilité.

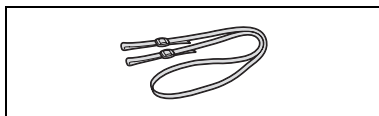

Étui de transport souple SC-2000

Un sac pour caméscope pratique avec des compartiments matelassés et beaucoup d'espace pour les accessoires.



Cette marque identifie un accessoire vidéo Canon garanti d'origine. Quand vous utilisez un équipement vidéo Canon, nous vous recommandons d'utiliser des accessoires de marque Canon ou des produits portant la même marque.





Caractéristiques

LEGRIA FS37/FS36/FS307/FS306/FS305

Système	
Système d'enregistrement	Séquence vidéo : SD-Video Compression vidéo : MPEG-2 Compression audio : Dolby Digital 2ch (AC-3) Photos : DCF (règle de design pour système de fichier caméra), compatible avec Exif ¹ Ver. 2.2 et avec DPOF Compression des photos : JPEG (super-fin, fin, normale)
Système de télévision	Standard CCIR (625 lignes, 50 trames) signal couleur PAL
Support d'enregistrement	FS37 Mémoire flash intégrée, 16 Go ; carte mémoire SD ou SDHC (SD de grande capacité) (non comprise) FS36 Mémoire flash intégrée, 8 Go ; carte mémoire SD ou SDHC (SD de grande capacité) (non comprise) FS307 / FS306 / FS305 Carte mémoire SD ou SDHC (SD de grande capacité) (non comprise)
Durée d'enregistrement maximum (chiffres approximatifs)	FS37 Mémoire intégrée, 16 Go XP : 3 hr. 40 min., SP : 5 hr. 30 min., LP : 10 hr. 25 min. FS36 Mémoire intégrée, 8 Go XP : 1 hr. 50 min., SP : 2 hr. 45 min., LP : 5 hr. 10 min. Carte mémoire de 4 Go XP : 55 min., SP : 1 hr. 20 min., LP : 2 hr. 35 min.
Capteur d'image	CCD type 1/6, environ 800.000 pixels Pixels effectifs ² (tous les chiffres sont des valeurs approximatifs) Séquences vidéo 16:9 (zoom avancé, [STAB.IMAGE] réglé sur [OFF] ou [STANDARD]) 440.000 (T) / 540.000 (W) pixels (zoom optique, [STAB.IMAGE] réglé sur [DYNAMIQUE]) 440.000 pixels Séquences vidéo 4:3 (zoom optique) 400.000 pixels Photos 530.000 pixels
Écran LCD	TFT en couleur, 6,7 cm (2,7 pouces), écran large, environ 123 000 points
Microphone	Microphone stéréo électret à capacité
Objectif	f=2,6-96,2 mm, F/2,0-5,2, zoom optique 37x Équivalent 35 mm (tous les chiffres sont des valeurs approximatifs) Séquences vidéo 16:9 (zoom avancé, [STAB.IMAGE] réglé sur [OFF] ou [STANDARD]) 40,5-1.676 mm (zoom optique, [STAB.IMAGE] réglé sur [DYNAMIQUE]) 45,3-1.676 mm Séquences vidéo 4:3 (zoom avancé) 49,8-1.843 mm Photos 43,6-1.613 mm
Configuration de l'objectif	10 éléments dans 8 groupes (1 élément asphérique double face)
Système AF	Mise au point automatique TTL, mise au point manuelle disponible
Distance minimum de mise au point	1 m ; 1 cm au grand-angle maximum
Balance des blancs	Balance des blancs automatique, balance des blancs pré-réglée (LUMIERE NATURELLE, LUMIERE TUNGSTENE) ou balance des blancs personnalisée

Éclairage minimal	Programme d'enregistrement [NUIT], vitesse d'obturation à 1/6è) : 1,1 lx [PROGRAMME EXPO AUTO], vitesse d'obturation lente automatique [ON], vitesse d'obturation à 1/25è : 4,5 lx
Éclairage recommandé	Plus de 100 lx
Stabilisation de l'image	Électronique (le réglage [DYNAMIQUE] est disponible lors de l'enregistrement de séquences vidéo)
Tailles des photos	1024 x 768, 640 x 480 pixels

¹ Ce caméscope prend en charge le format Exif 2.2 (aussi appelé "Exif Print"). Exif Print est un standard permettant d'améliorer les communications entre les caméscopes et les imprimantes. En effectuant une connexion à une imprimante compatible avec Print Exif, les données d'image du caméscope au moment de la prise de vue sont utilisées et optimisées, permettant une impression de grande qualité.

² Quand deux valeurs apparaissent, la première indique la valeur en position téléobjectif maximum (**T**) et la seconde indique la valeur en position grand-angle maximum (**W**).

Prises

Prise AV OUT	Mini-prise de Ø 3,5 mm ; sortie uniquement Vidéo : 1 Vc-c / 75 Ω asymétrique Audio : -10 dBV (47 kΩ en charge) / 3 kΩ ou moins
Connecteur USB	mini-B, USB 2.0 (Hi-Speed USB) ; sortie uniquement

Alimentation/Autres

Alimentation (nominale)	7,4 V CC (batterie), 8,4 V CC (adaptateur secteur compact)
Consommation (mode SP, AF activé)	1,8 W (écran LCD, luminosité normale)
Températures de fonctionnement	0 - 40 °C
Dimensions (W x H x D)	55 x 59 x 121 mm sans la sangle de poignée
Poids (boîtier du caméscope uniquement)	225 g sans la sangle de poignée

Adaptateur secteur compact CA-570

Alimentation	100 - 240 V secteur, 50/60 Hz
Sortie nominale / consommation	8,4 V CC, 1,5 A / 29 VA (100 V) - 39 VA (240 V)
Températures de fonctionnement	0 - 40 °C
Dimensions	52 x 29 x 90 mm
Poids	135 g



Batterie d'alimentation BP-808

Type de batterie	Batterie rechargeable au ions de lithium, compatible avec Intelligent System
Tension nominale	7,4 V CC
Températures de fonctionnement	0 - 40 °C
Capacité de la batterie	890 mAh
Dimensions	30,7 × 23,3 × 40,2 mm
Poids	46 g

Le poids et les dimensions sont approximatifs. Erreurs et omissions exceptées. Les informations de ce manuel ont été vérifiées à la date de mars 2010. Sujet à changement sans notification.

Index

A

A l'étranger, utilisation du caméscope	111
Affichage du calendrier	38
Agrandissement d'une photo	64
Ajustement manuel de l'exposition	49
Autofocus (AF) : Cadre AF (AiAf à 9 points/Point central)	87

B

Balance des blancs	51
Batterie d'alimentation	
Chargement	17
Indicateur de charge restante	16
Informations sur la batterie	16
Batterie de sauvegarde intégrée	109
Bip	91

C

Carte mémoire	109
Carte mémoire SD/SDHC	28
Code de données	90
Condensation	111
Connexion à des appareils extérieur ..	74
Contrôle des photos	87
Copie*	
Photos	66
Vidéo	58
Correction de contre-jour	50
Création de DVD	77

D

Date et heure	26
Format de la date	93
Fuseau horaire	27
Heure d'été	27
Dépannage	94
Diaporama	63

Division de scènes	55
Double prise de vue	22
Durée d'enregistrement	32

E

Économie d'énergie (mode éco)	32
Écran d'index	35, 62
Écran LCD	21
Effacement	
Photos	61, 64
Séquences vidéo	41, 57
Effets d'image	52
Effets numériques	53
Enregistrement	
Photos	59
Séquences vidéo	31
Exposition	49

F

Feux d'artifice (programme d'enregistrement)	44
Fichiers musicaux	112
Filtre anti-vent	87
Fonction Quick Start (démarrage rapide)	34
Frise chronologique	39

G

Grand angle	33
Guide du joystick	23

H

Histogramme	65
-------------------	----

I

Icônes sur l'écran	14
Impression des photos	68
Impression directe	68
Indicateur de niveau audio	89
Initialisation de la mémoire	29
Instantané vidéo	46



J		
Joystick	23
L		
Langue	26
Lecture		
Photos	61
Séquences vidéo	35
Lever soleil (programme d'enregistrement)	44
M		
Maintenance	110
Marqueurs	90
Menu FUNC.	24, 84
Menus de configuration	25, 87
Messages d'erreur	99
Mini torche vidéo	46
Mise au point		
Manuelle	50
Priorité à la mise au point	86
Mode d'enregistrement	32
Montage	55
N		
Neige (programme d'enregistrement)	..	44
Nuit (programme d'enregistrement)	..	44
Numéro de série	13
Numérotation des images	91
O		
Ordre d'impression	71
Ordre de transfert	80
P		
P (programme d'enregistrement)	44
Plage (programme d'enregistrement)	44
Portrait (programme d'enregistrement)	44
Pré-enregistrement	48
Prise AV OUT	74
Prise USB	74
Programmes d'enregistrement	43
Protection des photos	66
Q		
Qualité des photos	60
R		
Rapport d'aspect d'un téléviseur connecté (format TV)	91
Recherche de scènes par date	38
RESET (réinitialisation)	97
Retardateur	49
S		
Sauvegarde de vos enregistrements	..	76
Scène spéciale (programmes d'enregistrement)	43
Sélection de l'affichage sur l'écran	54, 65
Sélection de la mémoire* pour l'enregistrement	29
pour la lecture	37
Sport (programme d'enregistrement)	..	44
Spot (programme d'enregistrement)	..	44
Stabilisateur d'image	86
T		
Taille des photos	60
Téléobjectif	33
Touche impression/partage	69
Transfert vers un ordinateur		
Photos	81
Séquences vidéo	76
Tv (programme d'enregistrement)	..	44
V		
VIDEO SNAP	46
Vitesse d'obturation	44
Vitesse d'obturation lente automatique	87

* **FS37** / **FS36** uniquement.

Volume36, 91

Z

Zoom

Advanced zoom
(zoom avancé)33, 86
Vitesse du zoom33

Marques de commerce et marques déposées

- Le logo SD est une marque de commerce. Le logo SDHC est une marque de commerce.
- Microsoft et Windows sont des marques déposées ou des marques enregistrées de Microsoft Corporation aux États-Unis d'Amérique et/ou dans d'autres pays.
- Macintosh et Mac OS sont des marques déposées d'Apple Inc., enregistrées aux États-Unis d'Amérique et dans d'autres pays.
- Fabriqué sous licence de Dolby Laboratories.
"Dolby" et le sigle double D sont des marques commerciales de Dolby Laboratories.
- Les autres noms de produits non mentionnés ci-dessus peuvent être des marques de commerce ou des marques déposées de leur compagnie respective.
- TOUTE UTILISATION AUTRE QUE POUR L'USAGE PERSONNEL DU CONSOMMATEUR DE CE PRODUIT, CONFORME AU STANDARD MPEG-2 POUR LE CODAGE D'INFORMATION VIDEO SUR SUPPORT, EST EXPRESSEMENT INTERDITE SANS LICENCE SOUMISE AUX BREVETS APPLICABLES DU PORTEFEUILLE DE BREVETS MPEG-2, LAQUELLE EST DISPONIBLE AUPRES DE MPEG LA, L.L.C., 250 STEELE STREET, SUITE 300, DENVER, COLORADO 80206, USA.



BELGIQUE

www.canon.be

Canon Belgium NV/SA

Berkenlaan 3, 1831 Diegem (Machelen)

☎ (02) 722 0411 📠 (02) 721 3274

DEUTSCHLAND

www.canon.de

Canon Deutschland GmbH

Europark Fichtenhain A10, D-47807 Krefeld

☎ 069 29993680 (lokale Festnetznummer, Kosten abhängig vom jeweiligen Telefonanbieter)

FRANCE

www.canon.fr

Canon France SAS, Canon Communication & Image

17, Quai du Président Paul Doumer, 92414 Courbevoie CEDEX

☎ (01) 41 30 15 15

ITALIA

www.canon.it

Canon Italia SpA, Consumer Imaging Marketing

Via Milano 8, San Donato Milanese, 20097 Milano

☎ (02) 824 81 📠 (02) 824 84 600

Supporto Clienti: 848 800 519 [Web](http://www.canon.it/Support/) www.canon.it/Support/**LUXEMBOURG**

www.canon.lu

Canon Luxembourg SA

Rue des joncs, 21, L-1818 Howald ☎ (352) 48 47 961

ÖSTERREICH

www.canon.at

Canon Austria GmbH

Oberlaaer Straße 233, A-1100 Wien ☎ 0810 0810 09 (zum Ortstarif)

SUISSE/SCHWEIZ

www.canon.ch

Canon (Suisse) SA, Division vente indirecte/Canon (Schweiz) AG

Industriestrasse 12, CH-8305 Dietlikon ☎ 0848 833 838

SUOMI

www.canon.ru

Canon North-East Oy

Nuopalahdentie 24, P.O.Box 46, FIN-00351 Helsinki

☎ +358 10 544 00 📠 +358 10 544 10

КАЗАХСТАН

www.canon.kz

Представительство Canon North-East Oy в Алматыпр. Аль Фараби 5, БЦ "Нурлы тау", блок секция 1 «А»,
комната № 503, 050059 Алматы

☎ +7 (7272) 77 77 95 📠 +7 (7272) 77 77 95 / добавочный 102

РОССИЯ

www.canon.ru

ООО "Канон Ру" в Москве

109028, Москва

Серебряническая набережная, 29, этаж 8

Бизнес-центр «Серебряный Город»

☎ +7 (495) 2585600 📠 +7 (495) 2585601 ✉ info@canon.ru

ООО "Канон Ру" в Санкт-Петербурге

191186, Санкт-Петербург

Вольинский переулок, 3А литер А

Бизнес-центр «Северная Столица»

☎ +7 (812) 4495500 📠 +7 (812) 4495511 ✉ spb.info@canon.ru

УКРАЇНА

www.canon.com.ua

Представництво Canon North-East Oy в Києві

вул. Мечникова, 2 (Літера А), 20 поверх, 01023 Київ

☎ +380 (44) 4902595 📠 +380 (44) 4902598 ✉ post@canon.ua