

Canon

Digital Video Camcorder Instruction Manual

English

Camescope vidéo numérique Manuel d'instruction

Français

Videocámara digital Manual de Instrucciones

Español

ZR70 MC / ZR65 MC / ZR60

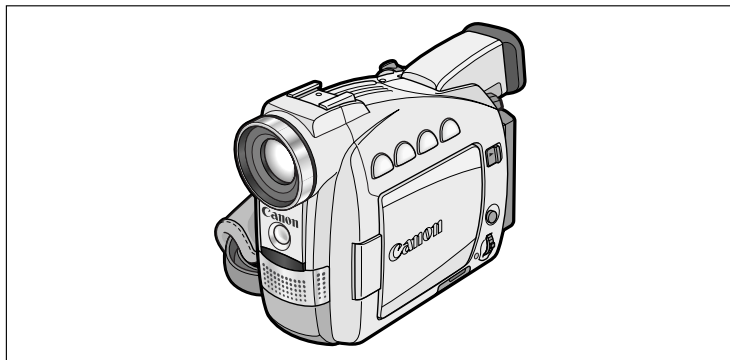

Mini **DV** Digital
Video
Cassette

B
BUBBLE JET
DIRECT

This instruction manual covers the ZR70 MC, ZR65 MC and ZR60. Please note that illustrations and explanation in this manual are based on the ZR70 MC.

Ce manuel d'instruction traite des modèles ZR70 MC, ZR65 MC et ZR60. Veuillez noter que les illustrations et les explications contenues dans ce manuel sont basées sur le ZR70 MC.

Este manual de instrucciones cubre la ZR70 MC, la ZR65 MC, y la ZR60. Tenga en cuenta que las ilustraciones y las explicaciones de este manual se basan en la ZR70 MC.

NTSC

Consignes relatives à l'utilisation

F

AVERTISSEMENT:



POUR REDUIRE LES RISQUES D'INCENDIE OU DE CHOC ELECTRIQUE, NE PAS EXPOSER CET APPAREIL A LA PLUIE NI A L'HUMIDITE.

AVERTISSEMENT:



POUR REDUIRE LES RISQUES D'INCENDIE OU DE CHOC ELECTRIQUE, AINSI QUE LA PRODUCTION DE PARASITES, UTILISER UNIQUEMENT LES ACCESSOIRES RECOMMANDES.

AVERTISSEMENT SUR LES DROITS D'AUTEUR:

L'enregistrement non autorisé d'informations protégées par des droits d'auteur peut enfreindre les droits sur la propriété artistique et aller à l'encontre des dispositions de la loi sur les droits d'auteur.

ATTENTION:

POUR ÉVITER LES CHOC ÉLECTRIQUES, INTRODUIRE LA LAME LA PLUS LARGE DE LA FICHE DANS LA BORNE CORRESPONDANTE DE LA PRISE ET POUSSER JUSQU'AU FOND.

Introduction

Mises en garde importantes



L'éclair terminé d'une flèche à l'intérieur d'un triangle indique à l'utilisateur la présence à l'intérieur de l'appareil d'une tension dangereuse non isolée ayant une amplitude suffisante pour provoquer une électrocution.

ATTENTION:

AFIN D'ÉVITER TOUT RISQUE D'ÉLECTROCUTION, NE PAS RETIRER LE CAPOT (OU COUVERCLE ARRIERE). AUCUNE DES PIÈCES INTÉRIEURES N'EST RÉPARABLE PAR L'UTILISATEUR. POUR TOUTE RÉPARATION, S'ADRESSER À UN TECHNICIEN D'ENTRETIEN QUALIFIÉ.



Le point d'exclamation à l'intérieur d'un triangle indique que des instructions de fonctionnement et d'entretien importantes sont détaillées dans les documents fournis avec l'appareil.

INSTRUCTIONS DE SECURITE

1. Lire les explications — Toutes les informations relatives à la sécurité et au fonctionnement doivent être lues avant la mise en service de l'appareil.
2. Conserver les explications — On conservera ces informations relatives à la sécurité et au fonctionnement pour toute référence ultérieure.
3. Se conformer aux avertissements — Tous les avertissements énoncés sur l'appareil et dans le mode d'emploi doivent être respectés.
4. Suivre les explications — Toutes les informations relatives au fonctionnement et à l'entretien doivent être respectées.
5. Nettoyage — Débrancher cet appareil de la prise secteur avant de le nettoyer. Ne pas se servir de liquide ou de détergent en atomiseur. L'appareil ne doit être nettoyé que de la manière recommandée dans ce manuel.
6. Accessoires — Ne pas utiliser d'accessoires non recommandés dans ce manuel; ils pourraient constituer un danger.
7. Eviter les champs magnétiques ou électriques — Ne pas utiliser le caméscope près d'une tour de télévision, d'appareils de communications portables ou de tout appareil émettant des radiations électriques ou magnétiques qui pourraient causer des bruits d'image ou endommager en permanence le caméscope.
8. Eau et humidité — Ne pas utiliser cet appareil près d'eau — par exemple, près d'une baignoire, d'un évier, d'une piscine, dans une buanderie ou un sous-sol humide, etc.
9. Installation et déplacement — Ne pas poser cet appareil sur un chariot, une étagère, un trépidé, une table ou un support instable car, outre qu'il serait sérieusement endommagé, il pourrait blesser des personnes en tombant. Si l'appareil est monté sur un chariot, ne pas manœuvrer le chariot brusquement: éviter les arrêts ou les départs brusques et se méfier des irrégularités du sol qui pourraient provoquer un renversement de l'appareil monté sur le chariot.
10. Sources d'énergie — Cet appareil doit être alimenté uniquement sur le courant électrique indiqué sur l'étiquette signalétique. Si l'on éprouve des doutes quant à la source d'alimentation de sa région, consulter un électricien ou la société d'électricité locale. Pour les appareils alimentés sur batterie ou d'autres sources, consulter le mode d'emploi.
11. Mise à la terre ou polarisation — Cet appareil vidéo peut être équipé d'une fiche polarisée à 2 broches (dont l'une est plus large que l'autre). La fiche polarisée à 2 broches ne peut être introduite que d'une façon dans la prise de courant. Ceci est une mesure de sécurité. Si l'on ne parvient pas à insérer la fiche dans la prise, essayer en inversant la fiche. Si l'on ne peut toujours pas insérer la fiche dans la prise, s'adresser à un électricien pour faire changer cette dernière. Ne pas tenter d'annihiler la sécurité que la fiche polarisée a pour but de fournir.
12. Protection du cordon d'alimentation — On fera passer les cordons d'alimentation à un endroit où ils ne seront pas écrasés ou coincés par des objets. Faire particulièrement attention aux fiches, aux prises de courant et à l'endroit où les cordons sortent de l'appareil.



13. Mise à la terre d'une antenne extérieure — Si une antenne extérieure est connectée à cet appareil, vérifier que l'antenne est mise à la terre pour protéger l'appareil contre les fluctuations soudaines de tension et les charges statiques accumulées. La section 810 du Code National Electrique, ANSI/NFPA No.70 — 1984, fournit des informations concernant la mise à la terre correcte du mât et de la structure de support, la mise à la terre du câble de conduction vers l'unité de décharge de l'antenne, la taille des conducteurs de mise à la terre, l'emplacement de l'unité de décharge d'antenne, les connexions aux électrodes de mise à la terre, et les exigences concernant les électrodes de mise à la terre. Voyez la figure 1.

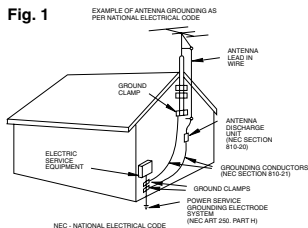

14. Orages — Par souci de sécurité par temps d'orage ou quand cet appareil est laissé sans surveillance ou n'est pas utilisé pendant longtemps, le débrancher de la prise de courant et déconnecter l'antenne ou le système de câblodistribution. De cette façon, l'appareil ne subira pas de dégâts provenant des éclairs ou des impulsions de courant électrique.
15. Surcharge — Ne pas surcharger les prises de courant et les rallonges; ceci pourrait entraîner un risque d'incendie ou d'électrocution.
16. Solides ou liquides — Ne jamais introduire d'objets par les orifices de cet appareil vidéo; ils pourraient toucher des pièces sous tension et provoquer des courts-circuits qui pourraient entraîner un incendie ou une électrocution. Faire attention à ne pas renverser de liquide, quel qu'il soit, sur l'appareil.

17. Réparation — Ne pas essayer de réparer cet appareil soi-même; l'ouverture ou la dépose des couvercles risquent de vous exposer à des tensions dangereuses ou à d'autres dangers. Confier toute réparation à une personne qualifiée.
18. Dégâts nécessitant des réparations — Dans les cas suivants, débrancher cet appareil de la prise de courant et s'adresser à un réparateur qualifié.
- Dégât au cordon ou à la fiche d'alimentation.
 - Pénétration de liquide ou d'autres objets à l'intérieur du coffret.
 - Exposition de l'appareil à de la pluie ou à de l'eau.
 - Fonctionnement anormal en dépit d'une conformité aux explications du mode d'emploi. Ne régler que les commandes dont il est fait mention dans le mode d'emploi. Un réglage incorrect des autres commandes peut provoquer des dégâts et entraîner des travaux coûteux par un technicien spécialiste afin de remettre l'appareil en état de fonctionnement normal.
 - Chute de l'appareil ou dégâts subis par le coffret.
 - Changement notable des performances, indiquant qu'une réparation est nécessaire.

19. Pièces de rechange — Lorsque des pièces doivent être changées, s'assurer que le technicien a utilisé les pièces spécifiées par le fabricant ou dont les caractéristiques sont identiques. Des substitutions non autorisées de pièces peuvent entraîner un incendie, une électrocution ou d'autres dangers.
20. Contrôle de sécurité — Après toute opération d'entretien ou de réparation effectuée sur cet appareil, demander au technicien de procéder à un contrôle de sécurité pour s'assurer que l'appareil est utilisable en toute sécurité.

Guide de référence

Les manuels suivants sont fournis avec le caméscope:

- **Manuel d'instruction du caméscope vidéo numérique ZR70 MC/ZR65 MC/ZR60**
Ce manuel explique le fonctionnement complet du caméscope, depuis l'enregistrement vidéo de base jusqu'à l'utilisation détaillée de toutes les fonctions.

- **Pour les utilisateurs de Windows XP uniquement**
Manuel d'instruction du logiciel DV NETWORK SOLUTION DISK
Ce manuel explique comment télécharger des images à partir de/sur la carte mémoire en utilisant un câble DV (IEEE1394). Vous pouvez aussi réaliser une vidéoconférence et des transferts de fichiers par Internet en utilisant le logiciel fourni. Les fonctions disponibles dépendent du modèle de caméscope et de l'environnement réseau.

- **ZR70 MC ZR65 MC**
Manuel d'instruction du logiciel DIGITAL VIDEO SOLUTION DISK
Ce manuel explique comment télécharger des images à partir de la carte mémoire sur un ordinateur en utilisant le câble USB fourni. Vous pouvez ajouter des images échantillons pour le mixage de carte et pour les paramètres de Mon profil à partir du disque DIGITAL VIDEO SOLUTION DISK fourni.

Marques de commerce et marques déposées

- Canon est une marque déposée de Canon Inc.
- Mini **DV** est une marque de commerce.
- Le logo **SD** est une marque de commerce.
- Macintosh est une marque de commerce d'Apple Computer Inc., enregistrée aux Etats-Unis et dans les autres pays.
- Windows® est une marque déposée ou une marque de commerce de Microsoft Corporation aux Etats-Unis et/ou dans les autres pays.
- Les autres noms de produits non mentionnés ici peuvent être des marques déposées ou des marques de commerce de leur compagnie respective.

Table des matières

Introduction

Guide de référence	5
Merci pour avoir choisi un produit Canon	9
Présentation du ZR70 MC/ZR65 MC/ZR60	10
Guide des composants.....	11

Maîtrise du fonctionnement de base

Préparatifs

Utilisation d'une source d'alimentation secteur	15
Fixation et chargement de la batterie d'alimentation	16
Installation de la pile de sauvegarde	19
Préparation du camescope	20
Insertion d'une cassette.....	22
Utilisation de la télécommande sans fil	24
Réglage de la zone horaire, de la date et de l'heure.....	25

Enregistrement de base

Enregistrement d'une séquence vidéo sur la bande.....	28
Utilisation du zoom	30
Utilisation de l'écran à cristaux liquides	32
Recherche de séquence et contrôle d'enregistrement	35
Conseils pour réaliser de meilleurs enregistrements vidéo	36

Lecture de base

Lecture d'une bande	37
Lecture sur l'écran d'un téléviseur	41

Utilisation des autres fonctions

Général

Menus et réglages	44
Changement du mode du capteur de télécommande.....	49
Personnalisation du camescope	50
ZR70 MC Réglage des touches d'éclairage	51
Autres réglages du camescope.....	52

Enregistrement

Changement du mode d'enregistrement (SP/LP)	54
Enregistrement d'images fixes sur la bande	55
Utilisation des programmes d'enregistrement	57
Utilisation des effets numériques	61
Utilisation de l'écran à images multiples	67
Mise hors service du stabilisateur d'image.....	69
Enregistrement avec le retardateur.....	70
Enregistrement audio	71
ZR70 MC Utilisation de la torche vidéo VL-3 (en option)	73
ZR70 MC Utilisation du microphone DM-50 (en option)	74

Ajustements manuels

Ajustement de la mise au point manuellement	75
---	----

Ajustement du décalage de l'exposition	77
Réglage de la vitesse de prise de vue	78
Réglage de la balance des blancs	80

Lecture

Agrandissement des images	82
Affichage du code de données	83
Recherche de photo/Recherche de date.....	85
Retour à une position pré-repérée	86

Montage

Enregistrement sur un magnéscope ou un appareil vidéo numérique	87
Enregistrement à partir d'un appareil vidéo analogique (magnéscope, téléviseur ou caméscope)	89
Enregistrement à partir d'un appareil vidéo numérique (doublage DV)	90
Conversion des signaux analogiques en signaux numériques (convertisseur analogique-numérique).....	92
Remplacement d'une scène existante (ajout AV)	94
Doublage audio	96
Connexion à un ordinateur en utilisant un câble DV (IEEE1394)	99

ZR70 MC ZR65 MC Utilisation d'une carte mémoire

Insertion et retrait de la carte mémoire	100
Sélection de la qualité/taille de l'image	101
Enregistrement d'images fixes sur une carte mémoire	104
Enregistrement d'images panoramiques (mode d'assemblage).....	107
ZR70 MC Enregistrement de séquences vidéo Motion JPEG sur une carte mémoire.....	109
Lecture d'une carte mémoire	111
Protection des images	114
Effacement des images	115
Sélection des images fixes pour l'impression (commande d'impression)	116
Impression avec la fonction d'impression directe	118
Combinaison d'images (mixage de carte)	122
Copie d'images fixes	126
Formatage d'une carte mémoire.....	128
Connexion à un ordinateur en utilisant un câble USB	129
Création d'une image de démarrage	130
Informations sur la carte mémoire	131

Informations additionnelles

Affichages sur l'écran	134
Liste des messages	138
Maintenance	141
Dépannage	145
Schéma fonctionnel	148
Accessoires en option	149
Spécifications	152
Index	154

Conventions utilisées dans ce manuel

Modes de fonctionnement

Mode de fonctionnement	Position de l'interrupteur d'alimentation POWER	Position du commutateur TAPE/CARD
CAMERA	CAMERA	TAPE
PLAY (VCR)	PLAY (VCR)	TAPE
CARD CAMERA	CAMERA	CARD
CARD PLAY (VCR)	PLAY (VCR)	CARD

Zone ombrée : ZR70 MC et ZR65 MC uniquement.

Les fonctions disponibles dépendent du mode de fonctionnement. Elles sont indiquées de la façon suivante:





CAMERA

: Fonctions pouvant être utilisées dans ce mode

CAMERA

: Fonctions ne pouvant pas être utilisées dans ce mode

Autres symboles et références









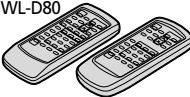
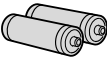

-  : Numéro de la page de référence
-  : Fonctions pouvant être utilisées à partir du boîtier du camescope
-  : Fonctions pouvant être utilisées à partir de la télécommande sans fil
-  : Rubriques additionnelles qui complètent les procédures de fonctionnement de base
-  : Précautions relatives au fonctionnement du camescope.
- Les lettres majuscules sont utilisées pour les touches du camescope et de la télécommande sans fil.
- [] sont utilisés pour les options de menu affichées sur l'écran.
- "Ecran" fait référence à l'écran à cristaux liquides et à l'écran du viseur.

Merci pour avoir choisi un produit Canon

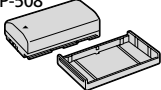
Le ZR70 MC/ZR65 MC/ZR60 Canon offre une grande variété d'options et de fonctions. Nous recommandons que vous lisiez ce manuel complètement avant d'utiliser le caméscope. Cela vous aidera à vous familiariser avec votre caméscope et à apprendre comment l'utiliser correctement.

Nous suggérons que vous appreniez d'abord à utiliser les fonctions de base du caméscope avant de vous lancer dans l'utilisation de toutes les autres fonctions.

Vérification des accessoires fournis

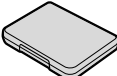
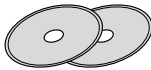
<p>ZR70 MC ZR65 MC Télécommande sans fil WL-D79, ZR60 Télécommande sans fil WL-D80</p> 	<p>Deux piles AA</p> 	<p>Bouchon d'objectif et cordon de bouchon d'objectif</p> 	<p>Bandoulière SS-800</p> 
<p>Pile bouton au lithium CR1616</p> 	<p>ZR70 MC Batterie d'alimentation BP-512, ZR65 MC ZR60 Batterie d'alimentation BP-508</p> 	<p>Adaptateur secteur compact CA-570 (incluant le cordon d'alimentation)</p> 	<p>ZR70 MC Accessoire plan large WA-30.5</p> 
<p>Câble vidéo stéréo STV-250N</p> 	<p>ZR70 MC ZR65 MC Câble USB IFC-300PCU</p> 	<p>ZR70 MC ZR65 MC Carte mémoire SD SDC-8M (contenant les images échantillons)</p> 	<p>ZR70 MC ZR65 MC Etui rigide pour carte mémoire SD</p> 
<p>Disque DV NETWORK SOLUTION DISK ZR70 MC ZR65 MC Disque DIGITAL VIDEO SOLUTION DISK</p> 			

Présentation du ZR70 MC/ZR65 MC/ZR60

F

Introduction

**Zoom optique 22×
et numérique 440× (ZR70 MC)**

**Zoom optique 20×
et numérique 400× (ZR65 MC)**

**Zoom optique 18×
et numérique 360× (ZR60)**

Stabilisateur d'image

Stabilise vos enregistrements même lors des prises de vue au téléobjectif (en mode CAMERA).

Mode Nuit

Permet un enregistrement même dans les endroits sombres. Le mode Nuit ajuste automatiquement la vitesse de prise de vue optimale.

Mode Super Nuit et Mode Basse Lumière Plus (ZR70 MC)

Avec le mode Super Nuit (en mode CAMERA) et le mode Basse Lumière Plus (en mode CARD CAMERA) du ZR70 MC, vous pouvez continuer votre prise de vue sans avoir besoin d'allumer la lumière. La lampe d'appoint (DEL blanche) s'allume pour éclairer le sujet.

Images fixes

Appuyez simplement sur la touche photo pour capturer une image fixe de la même façon que vous prendriez une photo.

Paramètres de Mon profil

Vous pouvez personnaliser votre caméscope en choisissant votre image de démarrage et les sons du caméscope.

Enregistrement de l'entrée de ligne analogique/Montage par Double audio/Ajout AV

Griffe porte-accessoire avancée (ZR70 MC)

Faites simplement glisser le microphone stéréo directionnel Canon DM-50 ou la torche vidéo VL-3 sur la griffe porte-accessoire; le caméscope fournit automatiquement l'alimentation et les connexions.

Effets numériques

Montrez votre créativité en utilisant les effets spéciaux et les fondus. L'écran à images multiples capture des sujets en mouvement par séquence de 4, 9 ou 16 images fixes.

Carte mémoire (ZR70 MC/ZR65 MC)

Vous pouvez enregistrer des images sur une carte mémoire SD ou une carte MultiMedia. Les images enregistrées en mode Assemblage peuvent être fusionnées en une scène panoramique avec le logiciel fourni.

Impression directe (ZR70 MC/ZR65 MC)

Vous pouvez imprimer des images fixes en connectant une imprimante bulle d'encre Canon compatible avec la fonction d'impression directe.

Borne USB

Elle vous permet de transférer les données de la carte mémoire sur un ordinateur muni d'un port USB intégré. Vous pouvez organiser et monter les images sur votre ordinateur en utilisant le logiciel fourni.

Borne DV IEEE1394

La borne DV permet un transfert de haute qualité avec virtuellement aucune détérioration de la qualité de l'image. Vous pouvez monter des images en connectant le caméscope à un ordinateur muni d'une borne IEEE1394. Les utilisateurs de Windows XP peuvent utiliser le logiciel fourni pour réaliser une vidéoconférence et pour transférer des fichiers sur Internet.

Guide des composants

ZR70 MC/ZR65 MC/ZR60

F

Introduction

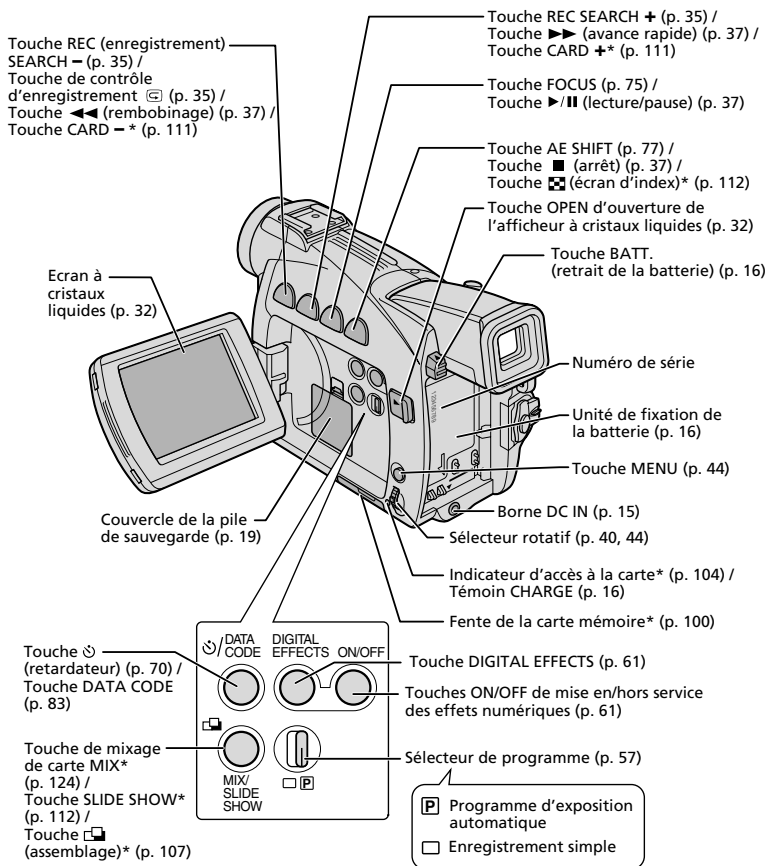

* ZR70 MC et ZR65 MC uniquement

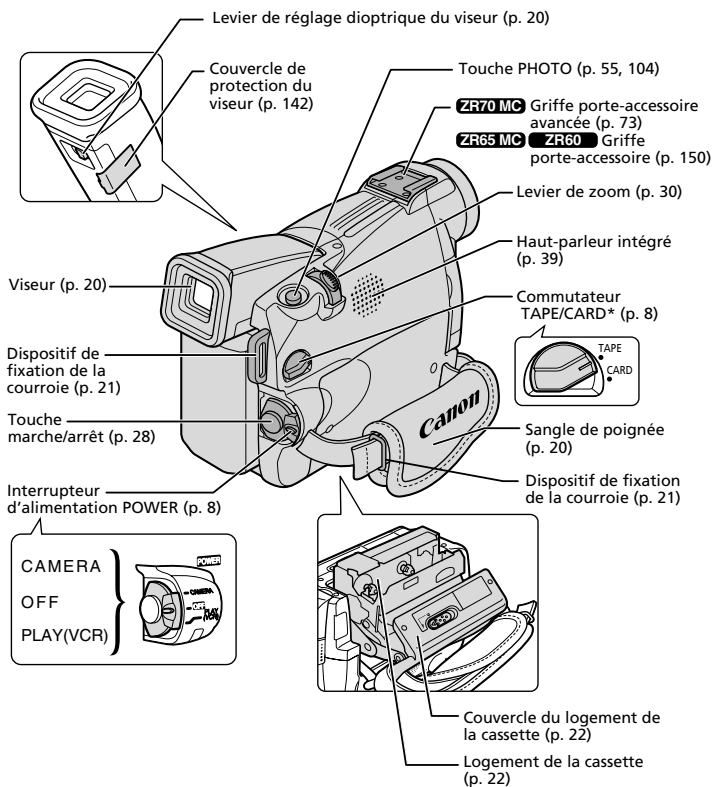

* **ZR70 MC** et **ZR65 MC** uniquement

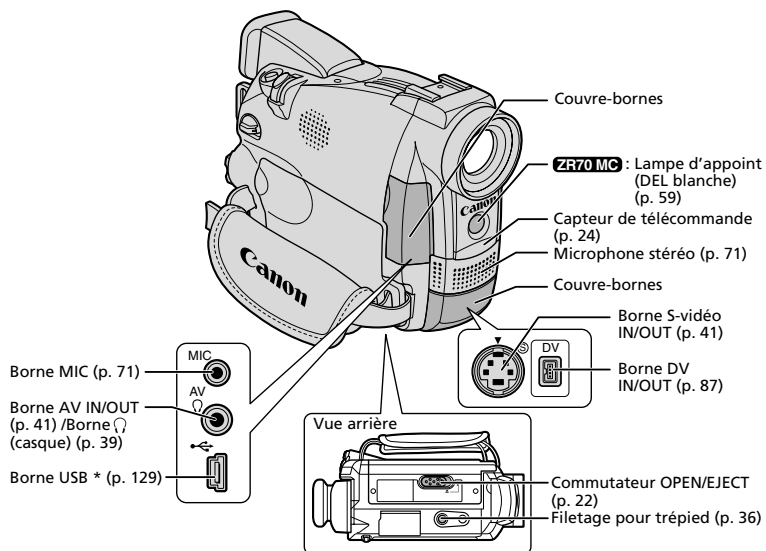

* **ZR70 MC** et **ZR65 MC** uniquement

ZR70 MC ZR65 MC WL-D79

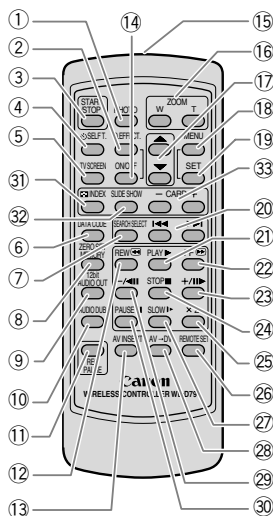

ZR60 WL-D80

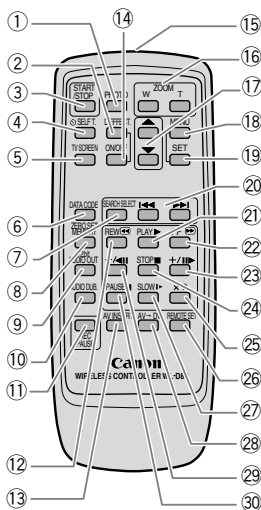

- ① Touche PHOTO (p. 55, 104)
- ② Touche D. EFFECTS (Effets numériques) (p. 61)
- ③ Touche START/STOP (p. 28)
- ④ Touche \odot SELF T. (p. 70)
- ⑤ Touche TV SCREEN (p. 134)
- ⑥ Touche DATA CODE (p. 83)
- ⑦ Touche SEARCH SELECT (p. 85)
- ⑧ Touche ZERO SET MEMORY (p. 86)
- ⑨ Touche 12bit AUDIO OUT (p. 98)
- ⑩ Touche AUDIO DUB. (p. 97)
- ⑪ Touche REC PAUSE (p. 89)
- ⑫ Touche REW \blacktriangleleft (p. 37)
- ⑬ Touche AV INSERT (p. 95)
- ⑭ Touches ON/OFF des effets numériques (p. 61)
- ⑮ Emetteur
- ⑯ Touches du zoom (p. 30)
- ⑰ Touches de commande (p. 44)

- ⑱ Touche MENU (p. 44)
- ⑲ Touche SET (p. 44)
- ⑳ Touches de recherche (p. 85)
- ㉑ Touche PLAY \blacktriangleright (p. 37)
- ㉒ Touche FF $\blacktriangleright\blacktriangleright$ (p. 37)
- ㉓ Touche +/III \blacktriangleright (p. 38)
- ㉔ Touche STOP \blacksquare (p. 37)
- ㉕ Touche $\times 2$ (p. 38)
- ㉖ Touche REMOTE SET (p. 49)
- ㉗ Touche SLOW \blacktriangleright (p. 38)
- ㉘ Touche AV \rightarrow DV (p. 93)
- ㉙ Touche \rightarrow /III \blacktriangleleft (p. 38)
- ㉚ Touche PAUSE \parallel (p. 38)
- ㉛ Touche \boxtimes INDEX* (p. 112)
- ㉜ Touche SLIDE SHOW* (p. 112)
- ㉝ Touches CARD \rightarrow / + * (p. 111)

* **ZR70 MC** et **ZR65 MC** uniquement

Utilisation d'une source d'alimentation secteur

Vous pouvez utiliser ce camescope à partir d'une source d'alimentation secteur en utilisant l'adaptateur secteur fourni. L'adaptateur secteur convertit le courant de la prise de courant (secteur 100-240 V, 50/60 Hz) en courant continu utilisé par le camescope.

1. Mettez l'interrupteur d'alimentation **POWER** sur la position **OFF**.
2. Connectez le cordon d'alimentation à l'adaptateur secteur.
3. Branchez le cordon d'alimentation sur une prise de courant.
4. Connectez l'adaptateur secteur sur la borne DC IN du camescope.

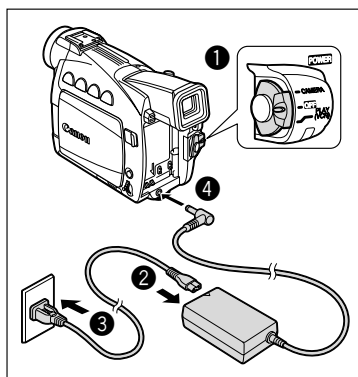

5. Après utilisation, déconnectez l'adaptateur secteur du camescope. Débranchez le cordon d'alimentation de la prise de courant puis déconnectez-le de l'adaptateur.



- Mettez le camescope hors tension avant de connecter ou déconnecter l'adaptateur secteur.
- Si l'adaptateur est utilisé près d'un téléviseur, des interférences d'image peuvent se produire. Eloignez l'adaptateur du téléviseur ou du câble d'antenne.
- Ne connectez aucun autre produit qui n'a pas été expressément recommandé pour la borne DC IN du camescope ou pour l'adaptateur secteur.
- Il se peut que vous entendiez certains bruits de l'adaptateur secteur pendant son utilisation. Ce n'est pas un mauvais fonctionnement.

Fixation et chargement de la batterie d'alimentation

Chargez la batterie d'alimentation avec l'adaptateur secteur fourni avant d'utiliser le camescope pour la première fois et aussi, par la suite, quand le message "CHANGE THE BATTERY PACK" apparaît.

F

1. Mettez l'interrupteur d'alimentation POWER sur la position OFF.
- 2 Déplacez le viseur vers le haut.
3. Fixez la batterie d'alimentation sur le camescope.

- Retirez le couvre-bornes de la batterie d'alimentation.
- Alignez le côté de la batterie d'alimentation avec la ligne sur le camescope, appuyez légèrement et faites glisser la batterie dans la direction de la flèche jusqu'à ce qu'elle s'emboîte.

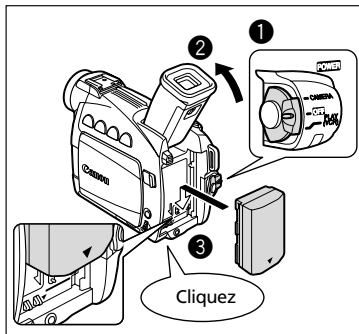

4. Connectez le cordon d'alimentation à l'adaptateur.
5. Branchez le cordon d'alimentation sur une prise de courant.
6. Connectez l'adaptateur secteur sur la borne DC IN du camescope.
7. Une fois que la charge est terminée, déconnectez l'adaptateur secteur du camescope. Débranchez le cordon d'alimentation de la prise de courant puis déconnectez-le de l'adaptateur.
8. Retirez la batterie d'alimentation après utilisation.

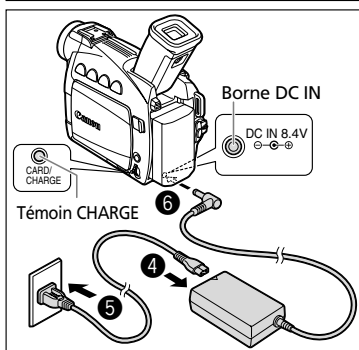

Appuyez sur la touche BATT. pour retirer la batterie.



- La batterie d'alimentation peut être défaillante si le témoin de charge (CHARGE) clignote rapidement.
- Le témoin de charge (CHARGE) vous informe de l'état de la charge.
 - 0-50%: Clignote une fois par seconde.
 - Plus de 50%: Clignote deux fois par seconde.
 - 100%: Reste allumé.
- Ne déconnectez pas et ne reconnectez pas le cordon d'alimentation pendant la charge de la batterie d'alimentation. La batterie d'alimentation peut ne pas être chargée correctement même si le témoin de charge (CHARGE) est allumé. La batterie d'alimentation peut aussi ne pas être chargée correctement si une coupure de courant se produit pendant la charge. Retirez la batterie d'alimentation et fixez-la au camescope.

Durée de charge, enregistrement et lecture

Les durées ci-dessous sont approximatives et varient en fonction des conditions de charge, d'enregistrement ou de lecture.

Durée de charge

Batterie d'alimentation	Durée de charge
BP-508 (ZR65 MC/ZR60)	110 min.
BP-512 (ZR70 MC/en option)	120 min.
BP-511 (en option)	120 min.
BP-522 (en option)	210 min.
BP-535 (en option)	310 min.

- Chargez la batterie d'alimentation à une température comprise entre 5 °C et 40 °C (41 °F et 104 °F).
- Une batterie d'alimentation au lithium-ion peut être chargée à n'importe quel niveau de charge. Contrairement aux batteries d'alimentation traditionnelles, vous n'avez pas besoin d'utiliser complètement ou de décharger la batterie avant de la recharger.

Durée d'enregistrement

Batterie d'alimentation	Durée d'enregistrement maximum		Durée d'enregistrement typique*	
	Utilisation du viseur	Utilisation de l'affichage à cristaux liquides	Utilisation du viseur	Utilisation de l'affichage à cristaux liquides
BP-508 (ZR65 MC/ZR60)	100 min.	75 min.	55 min.	40 min.
BP-512 (ZR70 MC/en option)	180 min.	140 min.	95 min.	75 min.
BP-511 (en option)	180 min.	140 min.	95 min.	75 min.
BP-522 (en option)	370 min.	295 min.	195 min.	155 min.
BP-535 (en option)	590 min.	470 min.	315 min.	250 min.

* Durée d'enregistrement approximative avec des opérations répétées telles que la mise en marche/arrêt, l'utilisation du zoom et la mise en/hors service. La durée réelle peut être plus courte.

- Nous recommandons que vous prépariez des batteries d'alimentation pour une durée 2 à 3 fois plus longue que celle que vous pourriez avoir besoin.
- Pour conserver la charge de la batterie, mettez le camescope hors tension au lieu de le laisser en mode de pause à l'enregistrement.

Durée de lecture

Batterie d'alimentation	Durée de lecture
	Utilisation de l'affichage à cristaux liquides
BP-508 (ZR65 MC/ZR60)	70 min.
BP-512 (ZR70 MC/en option)	125 min.
BP-511 (en option)	125 min.
BP-522 (en option)	250 min.
BP-535 (en option)	400 min.

Quelle charge reste-t-il?

Les symboles de la batterie indiquent le niveau de charge de la batterie d'alimentation.

Quand la batterie d'alimentation est vide, "CHANGE THE BATTERY PACK" apparaît pendant 4 secondes et  commence à clignoter.



F

Les témoins de charge de la batterie ne sont pas constants – ils varient en fonction des conditions sous lesquelles la batterie d'alimentation et le camescope sont utilisés.

Précautions de manipulation de la batterie d'alimentation

DANGER!

Manipulez la batterie avec précaution.

- Tenez-la éloignée du feu (où elle risque d'exploser).
- N'exposez pas la batterie d'alimentation à des températures supérieures à 60° C (140° F). Ne la laissez pas près d'un appareil de chauffage ou dans une voiture quand il fait chaud.
- N'essayez pas de la démonter ou de la modifier.
- Ne la laissez pas tomber ni ne la frappez.
- Ne la mouillez pas.

- Les batteries d'alimentation chargées continuent de se décharger naturellement. Par conséquent, chargez-le le jour de l'utilisation ou la veille pour être sûr qu'elle est complètement chargée.
- Fixez le couvre-bornes sur la batterie d'alimentation quand elle n'est pas utilisée. Les contacts avec des objets métalliques peuvent causer un court-circuit et endommager la batterie d'alimentation.
- Des bornes sales peuvent entraîner un mauvais contact entre la batterie et le camescope. Essuyez les bornes avec un chiffon doux.
- Ranger une batterie d'alimentation chargée pendant une longue période (environ 1 an) peut réduire sa durée de vie ou affecter ses performances. Nous recommandons de décharger complètement la batterie d'alimentation avant de la ranger dans un endroit sec et à une température inférieure à 30° C (86° F). Si vous n'avez pas l'intention d'utiliser la batterie d'alimentation pendant une période prolongée, chargez-la et déchargez-la complètement au moins une fois par an. Si vous possédez plusieurs batteries d'alimentation, réalisez ces précautions en même temps pour toutes les batteries d'alimentation.
- Bien que la plage de température de fonctionnement de la batterie d'alimentation soit de 0° C à 40° C (32° F à 104° F), la plage de fonctionnement optimal est de 10° C à 30° C (50° F à 86° F). A basse température, les performances seront réduites temporairement. Réchauffez la batterie dans votre poche avant de l'utiliser.
- Remplacez la batterie d'alimentation si la durée d'utilisation après une pleine charge diminue de façon importante à température normale.

Installation de la pile de sauvegarde

La pile de sauvegarde permet au caméscope de conserver la date, l'heure et les autres réglages du caméscope quand la source d'alimentation est déconnectée. Alimentez le caméscope à partir d'une source d'alimentation secteur ou d'une batterie d'alimentation lors du remplacement de la pile de sauvegarde.

1. Ouvrez le couvercle du logement de la pile de sauvegarde.
2. Insérez la pile au lithium avec la face + dirigée vers l'extérieur.
3. Refermez le couvercle.

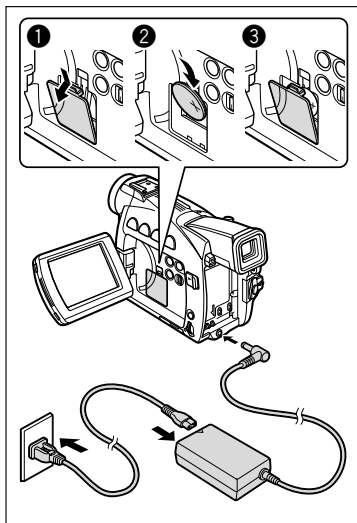
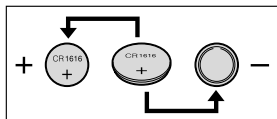

F

Maîtrise du fonctionnement
de base

AVERTISSEMENT!

- La pile utilisée dans cet appareil peut entraîner un danger d'incendie ou de brûlure si elle n'est pas manipulée correctement. Ne rechargez pas, ne démontez pas, ne chauffez pas au-dessus de 100° C (212° F) n'incinerez la pile.
- Remplacez la pile par une pile CR1616 Panasonic, Hitachi Maxell, Sony, Toshiba, Varta ou Renata. L'utilisation d'autres piles peut entraîner un risque d'incendie ou d'explosion.



- Ne piquez pas la pile avec des ciseaux ou d'autres outils métalliques car cela pourrait causer un court-circuit.
- Essuyez la pile avec un chiffon propre et sec pour assurer un contact correct.
- Gardez la pile hors de la portée des enfants. Si elle était avalée, consultez un médecin immédiatement. La pile peut se fissurer et son électrolyte peut endommager l'estomac et les intestins.
- Ne démontez pas, ne chauffez pas ni n'émergez la pile pour éviter tout risque d'explosion.



La pile de sauvegarde a une durée de vie d'environ un an.  clignote pour vous informer qu'il faut la remplacer.

Préparation du caméscope

Ajustement du viseur (réglage dioptrique)

1. Mettez le caméscope sous tension et laissez l'afficheur à cristaux liquides fermé pour ajuster le viseur.
2. Ajustez le levier de réglage dioptrique du viseur.

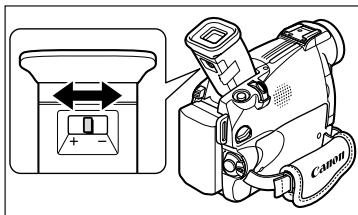

Ne laissez pas le viseur exposé à la lumière directe du soleil car cela pourrait le faire fondre (à cause de la concentration de lumière sur l'objectif). Ajustez l'angle du viseur pour éviter que la lumière du soleil n'y pénètre.

Fixation du bouchon d'objectif

1. Fixez le cordon au bouchon d'objectif.
2. Faites passer la sangle de poignée à travers la boucle du cordon.

Faites pression sur les protubérances de chaque côté du bouchon d'objectif pour le fixer/retirer. Accrochez le bouchon d'objectif sur la sangle de poignée pendant un enregistrement et remettez-le en place sur l'objectif quand vous avez terminé.

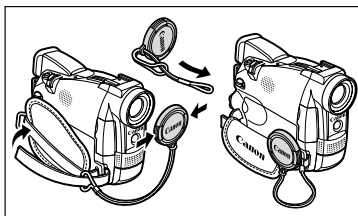

Attache de la sangle de poignée

Tenez le caméscope avec votre main droite et ajustez la sangle avec la gauche.

Ajustez la sangle de poignée de façon que vous puissiez atteindre le levier de zoom et la touche PHOTO avec votre index et la touche marche/arrêt avec votre pouce.

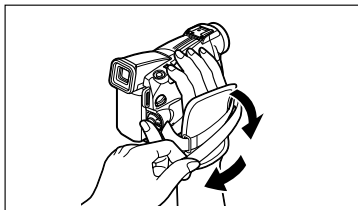

Fixation de la bandoulière

Pour plus de sécurité et de portabilité, fixez la bandoulière avant d'utiliser le caméscope.

Faites passer une extrémité à travers le dispositif de fixation de la courroie et ajustez la longueur de la courroie.

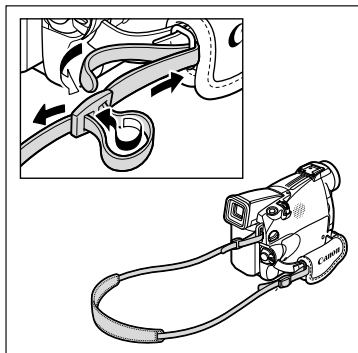

F

ZR70 MC Montage de l'accessoire plan large

L'accessoire plan large WA-30.5 vous permet d'obtenir une perspective large idéale pour les prises de vue en intérieur ou les vues panoramiques (0.6x). L'accessoire plan large doit être utilisé à la position grand angle.

Vissez l'accessoire plan large dans le filetage du filtre de l'objectif.

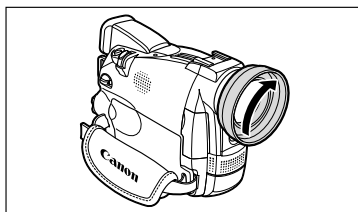

- Si vous mettez le zoom en position téléobjectif l'image ne sera pas au point.
- Ne regardez pas directement le soleil ou une autre source lumineuse puissante à travers l'accessoire plan large. Cela pourrait endommager votre vue.
- Lors de l'enregistrement en position grand angle avec l'accessoire plan large, la périphérie extérieure de l'image peut devenir courbe.
- Les filtres ne peuvent pas être utilisés avec l'accessoire plan large.
- Si de la poussière s'accumule sur l'accessoire plan large ou sur l'objectif du caméscope, nettoyez délicatement les deux avec une brosse soufflante.
- L'accessoire plan large peut cacher le capteur de télécommande (la plage de la télécommande sans fil diminue), ou peut faire apparaître une ombre sur l'image lors de l'enregistrement avec une torche vidéo ou la lampe d'appoint (DEL blanche).
- Ne touchez pas l'objectif pour éviter d'y laisser des traces ou des empreintes de doigt.
- Ne rangez pas l'accessoire plan large dans un endroit humide car il pourrait coller.

Insertion d'une cassette

Utilisez uniquement une cassette vidéo portant le logo Mini DV.

Insertion et retrait

F

1. Faites glisser le commutateur **OPEN/EJECT** et ouvrez le couvercle du logement de la cassette.

Le logement de la cassette s'ouvre automatiquement.

2. Insérez/retirez la cassette.

- Insérez une cassette avec sa fenêtre dirigée du côté de la sangle de poignée et la languette REC/SAVE dirigée vers le haut.
- Retirez la cassette en la tirant en ligne droite.

3. Appuyez sur la marque **PUSH** sur le logement de la cassette jusqu'à ce que vous entendiez un dé clic.

Attendez que le logement de la cassette se rétracte automatiquement.

4. Refermez le couvercle du logement de la cassette.

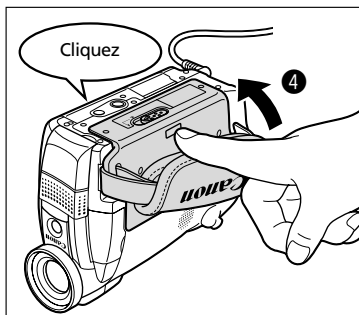
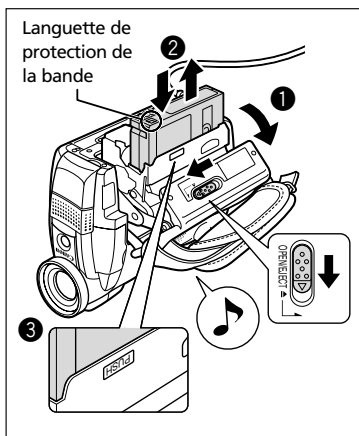

- N'interférez pas avec le logement de la cassette pendant son ouverture ou sa fermeture automatique, ni n'essayez de fermer le couvercle avant que le logement de la cassette soit complètement rétracté.
- Faites attention de ne pas vous prendre les doigts dans le couvercle du logement de la cassette.



- Si le camescope est connecté à une source d'alimentation électrique, la cassette peut être insérée/retirée même si l'interrupteur d'alimentation POWER est réglé sur OFF.
- clignote si aucune cassette ne se trouve dans le camescope lors de la mise sous tension (en mode CAMERA ou PLAY (VCR)).
- Avec certains types de cassettes, l'affichage de la durée restante de cassette peut ne pas être très précis.

Protection des cassettes contre les effacements accidentels

Pour protéger vos enregistrements des effacements accidentels, faites glisser la languette de protection de la cassette vers la gauche. (La position de cette languette est appelée SAVE ou ERASE OFF.)

Si vous insérez une cassette protégée en mode CAMERA, le message "THE TAPE IS SET FOR ERASURE PREVENTION" (La cassette est protégée contre les effacements accidentels) apparaît pendant environ 4 secondes et  clignote. Si vous souhaitez enregistrer sur cette cassette, faites glisser la languette vers la droite.

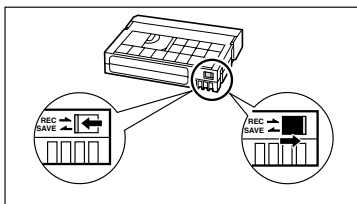

Précautions lors de la manipulation des cassettes

- Rembobinez les bandes après leur utilisation. Si la bande a du jeu ou est endommagée, l'image et le son peuvent être déformés.
- Remettez les cassettes dans leur boîtier et conservez-les debout.
- Ne laissez pas la cassette dans le caméscope après utilisation.
- N'utilisez pas de cassette de bandes collées ou des cassettes non standards, elles pourraient endommager le caméscope.
- N'insérez rien dans les petits trous de la cassette ni ne recouvrez de ruban adhésif.
- Manipulez la cassette avec précaution. Ne laissez pas tomber les cassettes ni ne les soumettez à des chocs importants car cela pourrait les endommager.
- Rembobiner la bande de temps en temps si les cassettes sont rangées pendant longtemps.
- Avec les cassettes munies d'une fonction de mémoire, les bornes métalliques peuvent devenir sales à l'usage et la fonction de mémoire de la cassette risque de ne pas fonctionner correctement. Nettoyez les bornes avec un coton tige après environ 10 insertions/retraits.

Utilisation de la télécommande sans fil

Vous pouvez commander le camescope avec la télécommande sans fil fournie à partir d'une distance de 5 m (16 pieds). Pointez-la sur le capteur de télécommande du camescope lorsque vous appuyez sur les touches.

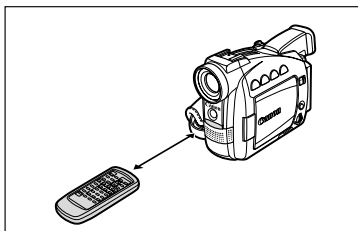

Les fonctions suivantes ne peuvent pas être commandées sans la télécommande sans fil:

- Certains modes de lecture spéciale (📖 38)
- Recherche de photo/date (📖 85)
- Mémoire du point zéro (📖 86)
- Entrée de ligne analogique (📖 89)
- Doublage DV (📖 90)
- Ajout AV (📖 94)
- Doublage audio (📖 96)



- La télécommande sans fil peut ne pas fonctionner correctement dans les endroits très éclairés tels qu'à l'extérieur, à la lumière du soleil, ou lorsqu'elle est utilisée trop près du camescope.
- La plage de fonctionnement de la télécommande sans fil peut être réduite si le capteur de télécommande du camescope est exposé à une forte lumière.
- Quand les piles sont usées, remplacez les deux piles en même temps.

Mise en place des piles

La télécommande sans fil fonctionne avec deux piles AA.

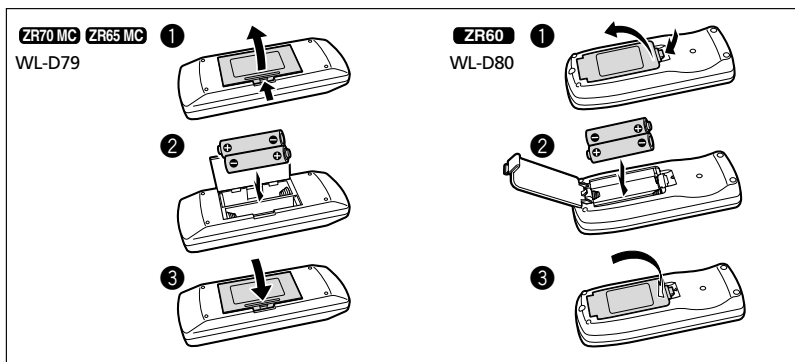

1. Ouvrez le couvercle du logement des piles.
2. Insérez les piles en respectant les marques + et -.
3. Refermez le couvercle du logement des piles.

Réglage de la zone horaire, de la date et de l'heure



Réglez la zone horaire, la date et l'heure la première fois que vous utilisez le caméscope. Installez la pile de sauvegarde avant de commencer (📖 19).

F

Réglage de la zone horaire/heure d'été

CAMERA

PLAY (VCR)

CARD CAMERA

CARD PLAY (VCR)

MENU

(📖 44)

SYSTEM

T.ZONE / DST . . . N . Y .

1. Appuyez sur la touche MENU pour ouvrir le menu.

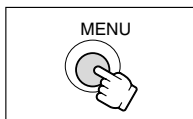

2. Tournez le sélecteur rotatif pour choisir [SYSTEM] et appuyez sur le sélecteur rotatif.

3. Tournez le sélecteur rotatif pour choisir [T.ZONE/DST] et appuyez sur le sélecteur rotatif.

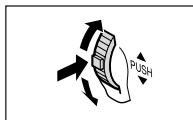

- Le réglage de la zone horaire apparaît.
- Le réglage par défaut est New York. Sélectionnez votre zone horaire et le réglage de l'heure d'été (DST) si nécessaire.

4. Tournez le sélecteur rotatif pour choisir l'option de réglage qui représente votre zone horaire.

Pour ajuster l'heure d'été, sélectionnez la zone horaire avec * à côté de la zone.

5. Appuyez sur la touche MENU pour fermer le menu.

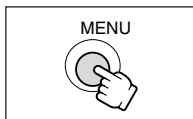

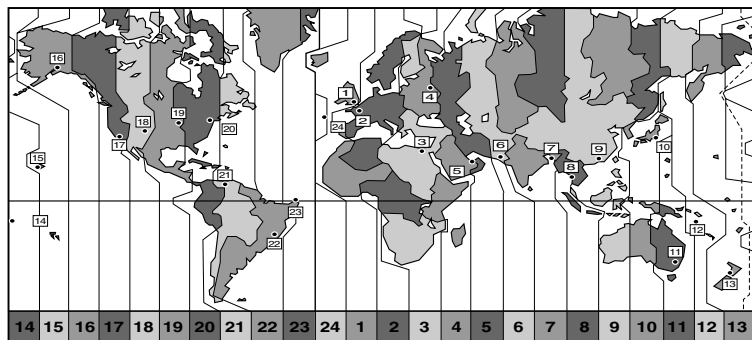

No.	Zone horaire	No.	Zone horaire
1	LONDON	13	WELLGTN (Wellington)
2	PARIS	14	SAMOA
3	CAIRO	15	HONOLU. (Honolulu)
4	MOSCOW	16	ANCHOR. (Anchorage)
5	DUBAI	17	L.A. (Los Angeles)
6	KARACHI	18	DENVER
7	DACCA	19	CHICAGO
8	BANGKOK	20	N.Y. (New York)
9	H. KONG (Hong Kong)	21	CARACAS
10	TOKYO	22	RIO (Rio de Janeiro)
11	SYDNEY	23	FERNAN. (Fernando de Noronha)
12	SOLOMON	24	AZORES



- Une fois que vous avez réglé la zone horaire, la date et l'heure, vous n'avez plus besoin de régler à nouveau l'horloge chaque fois que vous voyagez dans une autre zone horaire. Réglez simplement la zone horaire de votre destination et le camescope ajuste automatiquement l'horloge.
- Le nombre de jours de chaque mois et les années bissextiles sont ajustées automatiquement.

Réglage de la date et de l'heure

CAMERA

PLAY (VCR)

CARD CAMERA

CARD PLAY (VCR)

MENU

(44)

SYSTEM

D/TIME SET... JAN. 1, 2003
12:00 PM

1. Appuyez sur la touche MENU pour ouvrir le menu.

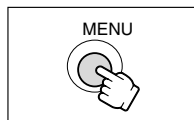

2. Tournez le sélecteur rotatif pour choisir [SYSTEM] et appuyez sur le sélecteur rotatif.

3. Tournez le sélecteur rotatif pour choisir [D/TIME SET] et appuyez sur le sélecteur rotatif.

L'affichage de l'année clignote.

4. Tournez le sélecteur rotatif pour choisir l'année et appuyez sur le sélecteur rotatif.

- La partie suivante de l'affichage clignote.
- Réglez le mois, le jour, l'heure et les minutes de la même façon.

5. Appuyez sur la touche MENU pour fermer le menu et pour démarrer l'horloge.

La zone horaire, la date et l'heure apparaissent pendant 4 secondes chaque fois que vous mettez le caméscope sous tension.

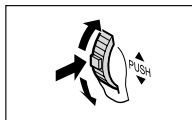

F

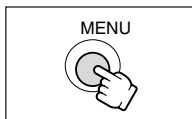

- Pour changer une partie de la date ou de l'heure, appuyez sur le sélecteur rotatif à l'étape 4 et sélectionnez la partie que vous souhaitez changer.
- La date peut être réglée entre 2003 et 2030.

Affichage de la date et de l'heure pendant l'enregistrement.

Vous pouvez afficher la zone horaire, la date et l'heure dans le coin inférieur gauche de l'écran (la zone horaire disparaît après 4 secondes). L'affichage de 4 secondes n'apparaît plus quand vous mettez le caméscope sous tension. L'affichage de la date et de l'heure sera superposé sur vos enregistrements.

CAMERA

PLAY (VCR)

CARD CAMERA

CARD PLAY (VCR)

MENU

(44)

DISPLAY SET UP



D/T DISPLAY OFF

1. Appuyez sur la touche MENU pour ouvrir le menu.

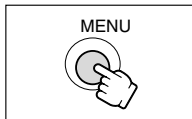

2. Tournez le sélecteur rotatif pour sélectionner [DISPLAY SET UP] et appuyez sur le sélecteur rotatif.

3. Tournez le sélecteur rotatif pour choisir [D/T DISPLAY] et appuyez sur le sélecteur rotatif.

4. Tournez le sélecteur rotatif pour sélectionner [ON].

5. Appuyez sur la touche MENU pour fermer le menu.

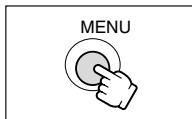
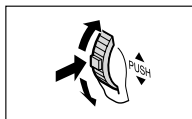

Enregistrement d'une séquence vidéo sur la bande



Vous pouvez utiliser l'écran à cristaux liquides ou le viseur lors de l'enregistrement.

F

Avant de commencer l'enregistrement

Réalisez un enregistrement de contrôle pour vérifier si le camescope fonctionne correctement. Avant de réaliser un enregistrement important, nettoyez les têtes vidéo (📖 142).

Préparatifs

Connectez une source d'alimentation. Insérez une cassette.

Enregistrement

1. Retirez le bouchon d'objectif.
2. Réglez le camescope sur le mode CAMERA.

Si vous n'avez pas réglé la zone horaire, la date et l'heure, "SET THE TIME ZONE, DATE AND TIME" (réglez la zone horaire, la date et l'heure) apparaît. Reportez-vous à *Réglage de la zone horaire, de la date et de l'heure* (📖 25).

3. Ouvrez l'afficheur à cristaux liquides (📖 32).

Pour utiliser le viseur, laissez l'afficheur à cristaux liquides fermé ou tournez-le de façon que l'écran soit dans la même direction que l'objectif (📖 33).

4. Appuyez sur la touche marche/arrêt pour démarrer l'enregistrement.

Attendez que le compteur de bande soit arrêté complètement avant de démarrer l'enregistrement.

5. Appuyez de nouveau sur la touche marche/arrêt pour mettre l'enregistrement en pause.

Reprenez l'enregistrement en appuyant sur la touche marche/arrêt.

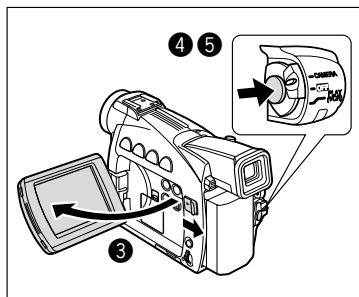
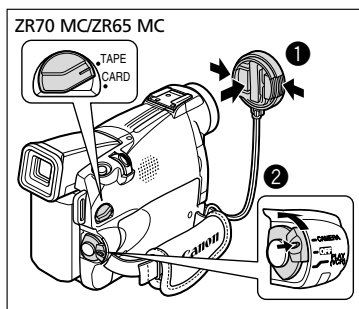

Quand vous avez fini l'enregistrement

1. Mettez l'interrupteur d'alimentation POWER sur la position OFF.
2. Fermez l'afficheur à cristaux liquides.
3. Remettez en place le bouchon d'objectif.
4. Retirez la cassette.
5. Déconnectez la source d'alimentation.



Lors d'un enregistrement à l'extérieur ou à travers une vitre, ne laissez pas l'écran à cristaux liquides, le viseur ou l'objectif exposé aux rayons directs du soleil car ils pourraient être endommagés.



- Mettez le caméscope hors tension si vous n'avez pas l'intention de l'utiliser pendant une période prolongée.
- Le caméscope se met hors tension automatiquement après 5 minutes quand il est laissé en mode de pause à l'enregistrement afin de protéger la bande et les têtes vidéo. Pour reprendre l'enregistrement, mettez l'interrupteur d'alimentation POWER sur OFF puis remettez-le sur CAMERA.
- Pour l'utilisation du mode (enregistrement simple) ou du mode (programme d'exposition automatique), reportez-vous à *Utilisation des programmes d'enregistrement* (57).
- Si vous ne retirez pas la cassette, vous pouvez enregistrer de nouvelles scènes sans qu'il y ait de bruit ou de blanc entre les enregistrements, même si vous mettez le caméscope hors tension.
- A propos du microphone intégré: Si vous effectuez un enregistrement près de sons forts (tels qu'un feu d'artifice, des percussions ou un concert), le son peut être déformé ou peut ne pas être enregistré avec le niveau sonore actuel.
- Pour une durée d'enregistrement plus longue, reportez-vous à *Changement du mode d'enregistrement* (54).

Utilisation du zoom



L'objectif zoom du caméscope vous permet de choisir le meilleur angle d'image pour vos enregistrements. Le caméscope commute automatiquement entre le zoom optique et le zoom numérique. La résolution de l'image est légèrement inférieure avec le zoom numérique.

F

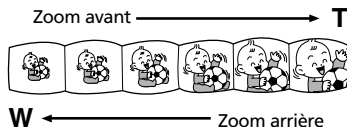

Zoom optique

ZR70 MC	ZR65 MC	ZR60
Zoom optique 22x	Zoom optique 20x	Zoom optique 18x

Déplacez le levier de zoom vers W pour faire un zoom arrière (grand angle). Déplacez-le vers T pour faire un zoom avant (téléobjectif).

- Appuyez légèrement sur le levier de zoom pour faire un zoom lent. Appuyez plus fortement pour faire un zoom rapide.
- Vous pouvez aussi utiliser les touches T et W de la télécommande sans fil. Cependant, vous ne pouvez pas commander la vitesse du zoom.

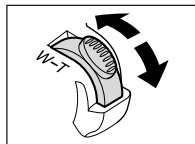

Zoom numérique

ZR70 MC	ZR65 MC	ZR60
Zoom numérique 88x/440x	Zoom numérique 80x/400x	Zoom numérique 72x/360x

CAMERA

PLAY (VCR)

CARD CAMERA

CARD PLAY (VCR)

MENU

(44)

CAMERA SET UP

D. ZOOM.....88x

1. Appuyez sur la touche MENU pour ouvrir le menu.

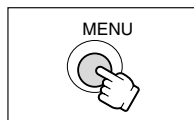

2. Tournez le sélecteur rotatif pour sélectionner [CAMERA SET UP] et appuyez sur le sélecteur rotatif.

3. Sélectionnez [D.ZOOM] et appuyez sur le sélecteur rotatif.

4. Sélectionnez une option de réglage.

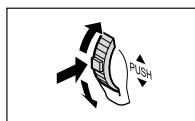

5. Appuyez sur la touche MENU pour fermer le menu.

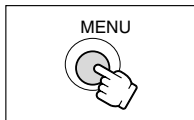

- Gardez une distance d'au moins 1 m (3,28 pieds) devant le sujet. A grand angle vous pouvez effectuer la mise au point sur un sujet situé à 1 cm (0,39 pouce).
- Un indicateur de zoom apparaît pendant 4 secondes. Il devient bleu clair quand le zoom numérique est réglé sur 88x/80x/72x, et bleu foncé quand il est réglé sur 440x/400x/360x.
- Le zoom numérique ne peut pas être utilisé en mode Nuit ni en mode Super Nuit (ZR70MC).
- Le zoom numérique ne peut pas être utilisé quand l'écran à images multiples est sélectionné.
- **ZR70 MC** **ZR65 MC** Comme le stabilisateur d'image ne peut pas être utilisé en mode CARD CAMERA, nous vous recommandons de monter le camescope sur un trépied pour les forts agrandissements.

Utilisation de l'écran à cristaux liquides

F

1. Poussez sur le bouton OPEN sur l'afficheur à cristaux liquides pour l'ouvrir.

L'écran à cristaux liquides se met en service et le viseur se met hors service.

2. Tournez l'afficheur à cristaux liquides et choisissez l'angle de l'écran.

Vous pouvez tourner l'afficheur à cristaux liquides de façon que l'écran soit dirigé dans la même direction que l'objectif (☞ 33) ou le mettre à plat contre le camescope avec l'écran dirigé vers l'extérieur.

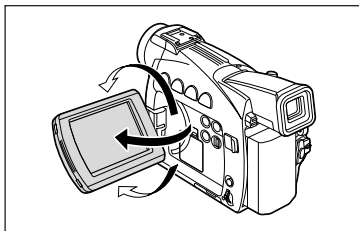

3. Refermez l'afficheur à cristaux liquides après utilisation.

- Refermez l'afficheur à cristaux liquides fermement jusqu'à ce que vous entendiez un déclic.
- L'écran à cristaux liquides se met hors service et le viseur se met en service.

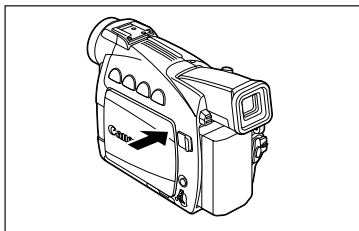

- Assurez-vous d'ouvrir l'afficheur à cristaux liquides à 90 degrés avant de le tourner.
- Tournez l'afficheur à cristaux liquides en position verticale avant de le refermer.
- Lors d'un enregistrement à l'extérieur ou à travers une vitre, ne laissez pas l'écran à cristaux liquides, le viseur ou l'objectif exposés aux rayons directs du soleil car ils pourraient être endommagés.
- Ne tenez pas le camescope par l'afficheur à cristaux liquides ou par le viseur.



- A propos de l'écran à cristaux liquides: L'afficheur à cristaux liquides a été réalisé avec des techniques de très haute précision, avec plus de 99,99% de pixels actifs par rapport aux spécifications. Moins de 0,01% des pixels peuvent occasionnellement avoir un défaut d'allumage ou apparaître en noir ou en vert. Cela n'a aucun effet sur les images enregistrées et ne constitue pas un mauvais fonctionnement.
- Une forte lumière ou une lumière réfléchie peut faire apparaître une barre lumineuse verticale sur l'écran. Ce n'est pas un mauvais fonctionnement.
- Une forte lumière peut rendre l'afficheur à cristaux liquides difficile à utiliser. Dans ce cas, utiliser le viseur à la place.

Ajustement de la luminosité de l'afficheur à cristaux liquides

CAMERA

PLAY (VCR)

CARD CAMERA

CARD PLAY (VCR)

MENU

( 44)

DISPLAY SET UP

BRIGHTNESS 

1. Appuyez sur la touche MENU pour ouvrir le menu.

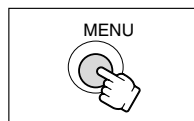

2. Tournez le sélecteur rotatif pour sélectionner [DISPLAY SET UP] et appuyez sur le sélecteur rotatif.

3. Tournez le sélecteur rotatif pour choisir [BRIGHTNESS] et appuyez sur le sélecteur rotatif.

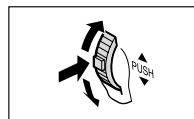

4. Tournez le sélecteur rotatif pour ajuster le niveau.

Tournez le sélecteur rotatif vers le haut pour rendre l'écran plus lumineux et vers le bas pour le rendre plus sombre.

5. Appuyez sur la touche MENU pour fermer le menu.

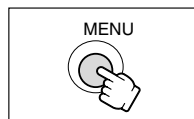

Le changement de la luminosité de l'écran à cristaux liquides n'affecte pas le viseur ni l'enregistrement.

Contrôle de l'écran à cristaux liquides par le sujet

Vous pouvez tourner l'afficheur à cristaux liquides de façon que l'écran soit dirigé dans la même direction que l'objectif. Le viseur se met en service vous permettant de l'utiliser pendant que le sujet peut contrôler l'écran.

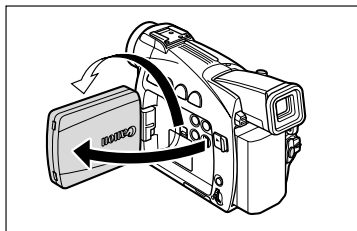

Vous pouvez tourner l'écran de façon qu'il soit dirigé dans la même direction que l'objectif, l'image apparaît inversée (LCD MIRROR ON). Cependant, vous pouvez choisir d'afficher l'image telle qu'elle est enregistrée (LCD MIRROR OFF).

F

Maîtrise du fonctionnement de base

CAMERA

PLAY (VCR)

CARD CAMERA

CARD PLAY (VCR)

MENU

(44)

DISPLAY SET UP

▶▶ LCD MIRROR • ON

F

1. Appuyez sur la touche **MENU** pour ouvrir le menu.
2. Tournez le sélecteur rotatif pour choisir **[DISPLAY SET UP]** et appuyez sur le sélecteur rotatif.
3. Tournez le sélecteur rotatif pour choisir **[LCD MIRROR]** et appuyez sur le sélecteur rotatif.
4. Tournez le sélecteur rotatif pour sélectionner **[OFF]**.
5. Appuyez sur la touche **MENU** pour fermer le menu.



Quand **[LCD MIRROR]** est réglé sur **[ON]**, la plupart des affichages sur l'écran apparaissent inversés.

Recherche de séquence et contrôle d'enregistrement



Touche REC (enregistrement)
SEARCH - /
Touche de contrôle
d'enregistrement 

Touche REC SEARCH +

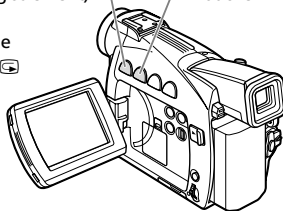

F

Contrôle d'enregistrement

CAMERA

PLAY (VCR)

CARD CAMERA

CARD PLAY (VCR)

En mode de pause à l'enregistrement, cette fonction vous permet de contrôler les dernières secondes de votre enregistrement afin de vérifier s'il a été effectué correctement.

Appuyez sur la touche  (contrôle d'enregistrement) puis relâchez-la.

Le caméscope rembobine la bande, reproduit les dernières secondes enregistrées et retourne en mode de pause à l'enregistrement.

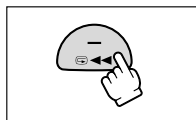

Recherche de séquence

CAMERA

PLAY (VCR)

CARD CAMERA

CARD PLAY (VCR)

En mode de pause à l'enregistrement, cette fonction vous permet de reproduire la bande (vers l'avant ou vers l'arrière) afin de localiser le point à partir duquel vous souhaitez démarrer l'enregistrement.

Maintenez pressée la touche REC SEARCH + (recherche vers l'avant) ou - (recherche vers l'arrière).

- Relâchez la touche au point à partir duquel vous souhaitez démarrer l'enregistrement.
- Le caméscope retourne en mode de pause à l'enregistrement.

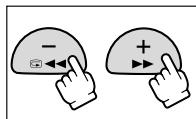

- Du bruit peut apparaître sur l'écran pendant la reproduction de la bande à l'envers.
- Il n'y aura pas de son pendant le contrôle d'enregistrement et la recherche de séquence.

Conseils pour réaliser de meilleurs enregistrements vidéo

Prise en main du caméscope

Pour une meilleure stabilité, tenez le caméscope dans votre main droite et maintenez votre coude en contact de votre corps. Si nécessaire, soutenez le caméscope avec votre main gauche. Faites attention que vos doigts ne touchent pas le microphone ou l'objectif.

F

Enregistrement à grand angle



Enregistrement à petit angle



Pour plus de stabilité

Appuyez-vous contre un mur



Allongez-vous sur les coudes



Posez le caméscope sur une table



Utilisez un trépied



Eclairage

Lors de l'enregistrement en extérieur, nous vous recommandons d'enregistrer avec le soleil dans votre dos.

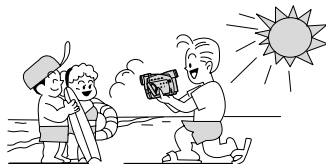

- Lors de l'utilisation d'un trépied, ne laissez pas le viseur exposé à la lumière directe du soleil car cela pourrait le faire fondre (à cause de la concentration de lumière sur l'objectif).
- N'utilisez pas de trépied avec une vis de fixation plus longue que 5,5 mm (0,2 pouce) car il pourrait endommager le caméscope.



Lorsque vous utilisez l'écran à cristaux liquides pour la lecture, le camescope reproduit le son par le haut-parleur intégré. Le haut-parleur intégré est monaural. Utilisez un casque d'écoute pour obtenir un son stéréo ou quand vous utilisez le viseur pour la lecture.

Préparatifs

Connectez une source d'alimentation. Insérez une cassette.

Lecture

1. Réglez le camescope sur le mode PLAY (VCR).

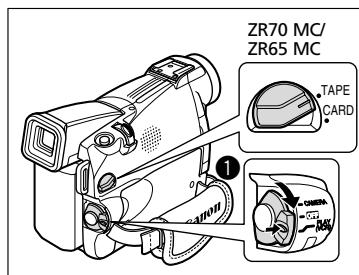

2. Ouvrez l'afficheur à cristaux liquides.

Vous pouvez aussi refermer l'afficheur à cristaux liquides avec l'écran dirigé vers l'extérieur.

3. Appuyez sur la touche ◀◀ pour rembobiner la bande.

Pour avancer rapidement la bande, appuyez sur la touche ▶▶. Pour arrêter la lecture, appuyez sur la touche ■.

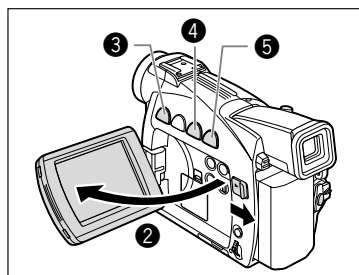

4. Appuyez sur la touche ▶/|| pour démarrer la lecture.

5. Appuyez sur la touche ■ pour arrêter la lecture.



- Si l'image de lecture est déformée, nettoyez les têtes vidéo en utilisant une cassette de nettoyage de tête Canon ou une cassette de nettoyage de tête vidéo numérique en vente dans le commerce.
- Pour utiliser le viseur, refermez l'afficheur à cristaux liquides. Aucun son ne sort du haut-parleur intégré. Utilisez un casque d'écoute lors de l'utilisation du viseur (☞ 39).
- Pour l'affichage de la date et de l'heure pendant la lecture, reportez-vous à *Affichage du code de données* (☞ 83).

Modes de lecture spéciale

Les modes de lecture spéciale (excepté la pause à la lecture et la recherche visuelle vers l'avant/l'arrière) peuvent uniquement être commandés avec la télécommande.

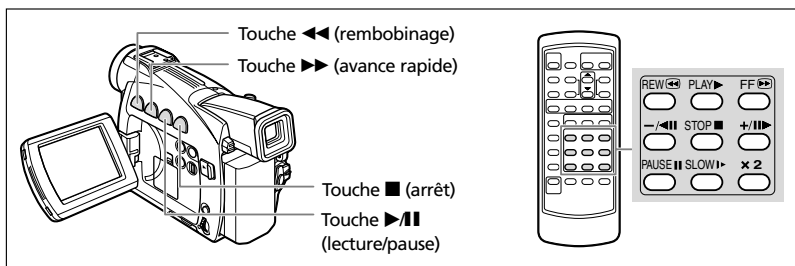

▶|| (Pause à la lecture)

Pour réaliser une pause à la lecture, appuyez sur la touche ▶||. Appuyez sur la touche ▶|| pour reprendre la lecture. Le caméscope entre en mode d'arrêt après 5 minutes en mode de pause à la lecture.

▶▶ (recherche visuelle avant) / ◀◀ (recherche visuelle arrière)

Lecture à 9,5 fois la vitesse normale (vers l'avant ou vers l'arrière). Maintenez pressée la touche pendant la lecture ou l'avance rapide.

+/|| (lecture image par image avant) / -/◀|| (lecture image par image arrière)

Lecture image par image. Appuyez répétitivement sur la touche pendant une pause à la lecture. Maintenez la touche pressée pour une lecture image par image continue avant/arrière.

SLOW ▶ (ralenti avant)/(ralenti arrière)

Lecture à 1/3 de la vitesse normale. Pour la lecture au ralenti avant, appuyez sur la touche SLOW ▶. Pour la lecture au ralenti arrière, appuyez sur la touche -/◀|| puis sur la touche SLOW ▶. Appuyez sur la touche ▶ (lecture) pour retourner à la lecture normale.

-/◀|| (lecture arrière)

Lecture arrière à la vitesse normale. Appuyez sur la touche pendant la lecture normale. Appuyez sur la touche ▶ (lecture) pour retourner à la lecture normale. Le caméscope entre en mode d'arrêt après 5 minutes en pause à la lecture arrière.

x2 (lecture avant à vitesse double)/(lecture arrière à vitesse double)

Lecture arrière à 2 fois la vitesse normale. Appuyez sur la touche pendant la lecture normale ou la lecture arrière. Appuyez sur la touche ▶ (lecture) pour retourner à la lecture normale.



○ Aucun son ne sort pendant la lecture spéciale.

○ L'image devient déformée pendant certaines lectures spéciales.

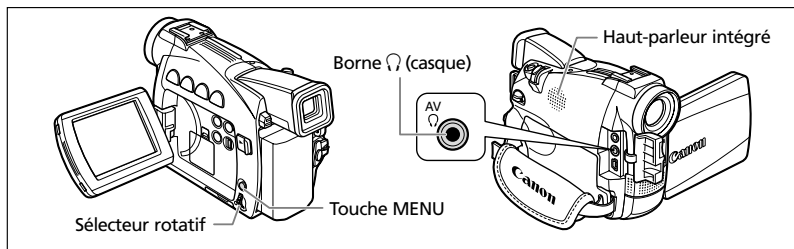

Lors de l'utilisation du haut-parleur intégré, assurez-vous que "🔊" n'apparaît pas sur l'écran. Lors de l'utilisation du casque d'écoute, assurez-vous que "🔊" apparaît sur l'écran. Changez le réglage si nécessaire en suivant la procédure suivante.

Commutation de la borne AV/casque d'écoute

CAMERA

PLAY (VCR)

CARD CAMERA

CARD PLAY (VCR)

MENU

(📖 44)

VCR SET UP

▶ AV / PHONES...AV

1. Appuyez sur la touche MENU pour ouvrir le menu.

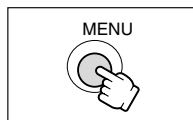

2. Tournez le sélecteur rotatif pour choisir [VCR SET UP] et appuyez sur le sélecteur rotatif.

3. Tournez le sélecteur rotatif pour choisir [AV/PHONES] et appuyez sur le sélecteur rotatif.

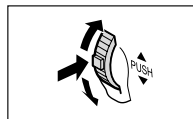

4. Tournez le sélecteur rotatif pour sélectionner [AV] ou [PHONES 🔊].

5. Appuyez sur la touche MENU pour fermer le menu.

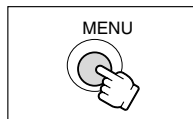

- Aucun son ne sort du haut-parleur intégré quand "🔊" est affiché.
- Ne connectez pas le casque d'écoute si "🔊" n'est pas affiché car cela produirait du bruit.
- Le haut-parleur intégré est monaural. Utilisez un casque d'écoute pour le son stéréo.
- Le haut-parleur intégré se met hors service quand le camescope est réglé sur un autre mode que le mode PLAY (VCR), ou quand vous utilisez le casque d'écoute.

Ajustement du volume

CAMERA*

PLAY (VCR)

CARD CAMERA*

CARD PLAY (VCR)

*Volume du casque d'écoute uniquement.

F

Tournez le sélecteur rotatif vers le haut pour augmenter le volume et vers le bas pour le réduire.

- Une barre de volume apparaît pendant 4 secondes.
- Vous pouvez couper le volume complètement en tournant le sélecteur rotatif jusqu'à ce que OFF apparaisse. Tournez le sélecteur rotatif pour augmenter de nouveau le volume.

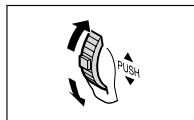

- Le son peut être déformé si le volume est réglé trop fort.
- Le volume du casque d'écoute peut être ajusté dans tous les modes de fonctionnement.
- Le camescope conserve le réglage même si vous le mettez hors tension (séparément pour le casque d'écoute et le haut-parleur intégré).

Lecture sur l'écran d'un téléviseur

Vous pouvez connecter le caméscope à un téléviseur ou à un magnétoscope pour reproduire vos enregistrements sur l'écran d'un téléviseur.



○ Assurez-vous que "Q" n'est pas affiché sur l'écran. Si "Q" est affiché, changez le réglage (☐ 39).

○ Quand vous utilisez le téléviseur comme moniteur pendant un enregistrement, laissez le volume du téléviseur coupé aussi longtemps que les bornes audio du caméscope sont connectées. Un hurlement déplaisant de haute fréquence, appelé une réaction acoustique, peut être produit si le son des enceintes du téléviseur est capté dans le microphone.



○ Pour des images de haute qualité, nous recommandons d'utiliser un téléviseur avec une borne S (S1).

○ Téléviseurs avec borne S1 ou systèmes vidéo ID-1: Les enregistrements réalisés en mode 16:9 (☐ 52) sont reproduits automatiquement en mode d'écran large.

Téléviseurs avec une borne d'entrée vidéo S (S1)

Reportez-vous aussi au mode d'emploi du téléviseur ou du magnétoscope.

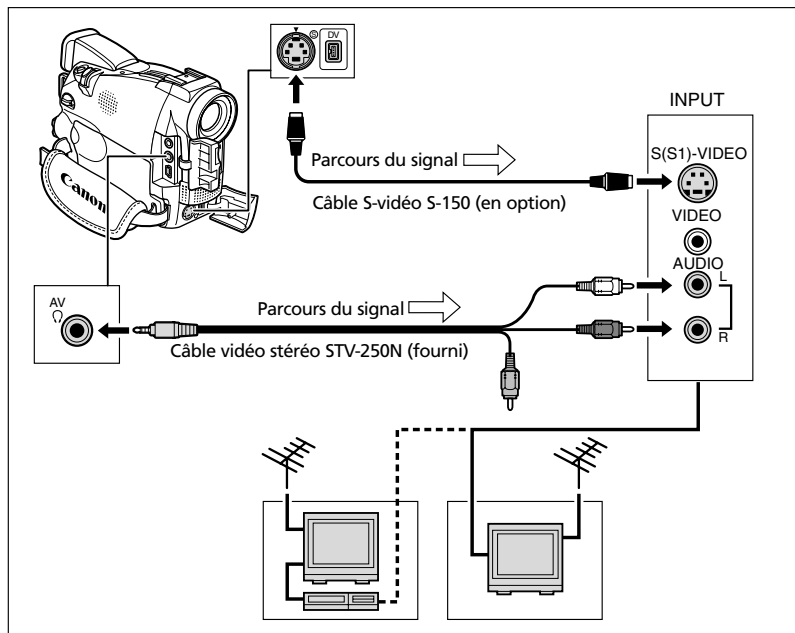

1. Mettez tous les appareils hors tension avant de commencer les connexions.
2. Connectez le câble S-vidéo S-150 (en option) aux bornes S-vidéo.
3. Connectez le câble vidéo stéréo STV-250N à la borne AV du caméscope et aux bornes audio du téléviseur/magnétoscope.

Connectez la fiche blanche à la borne AUDIO L (gauche) et la fiche rouge à la borne AUDIO R (droite). Ne connectez pas la fiche jaune.

4. Lors d'une connexion à un téléviseur, réglez le sélecteur d'entrée sur VIDEO. Lors d'une connexion à un magnétoscope, réglez le sélecteur d'entrée sur LINE.

F

Téléviseurs avec des bornes audio/vidéo

Reportez-vous aussi au mode d'emploi du téléviseur ou du magnétoscope.

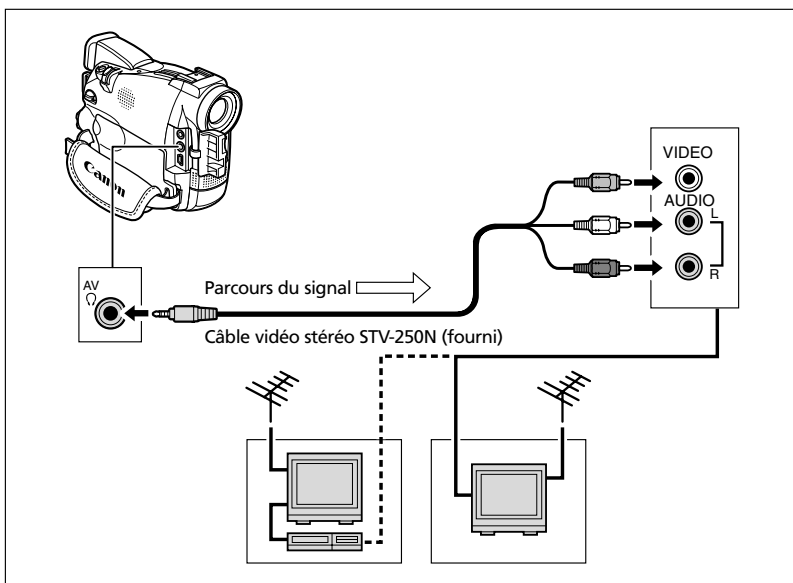

Maîtrise du fonctionnement de base

1. Mettez tous les appareils hors tension avant de commencer les connexions.
2. Connectez le câble vidéo stéréo STV-250N à la borne AV du caméscope et aux bornes audio/vidéo du téléviseur/magnétoscope.

Connectez la fiche blanche à la borne audio blanche L (gauche), la fiche rouge à la borne audio rouge R (droite) et la fiche jaune à la borne vidéo jaune VIDEO.

3. Lors d'une connexion à un téléviseur, réglez le sélecteur d'entrée sur VIDEO. Lors d'une connexion à un magnétoscope, réglez le sélecteur d'entrée sur LINE.

Sélection du canal de sortie audio



Vous pouvez sélectionner le canal de sortie lors de la lecture d'une bande avec un son enregistré sur deux canaux.

CAMERA

PLAY (VCR)

CARD CAMERA

CARD PLAY (VCR)

MENU

(44)

AUDIO SET UP

▶ OUTPUT CH...L/R

F

1. Appuyez sur la touche MENU pour ouvrir le menu.

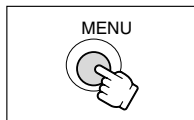

2. Tournez le sélecteur rotatif pour choisir [AUDIO SET UP] et appuyez sur le sélecteur rotatif.

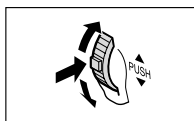

3. Tournez le sélecteur rotatif pour choisir [OUTPUT CH] et appuyez sur le sélecteur rotatif.

4. Tournez le sélecteur rotatif pour sélectionner une option de réglage.

- L/R: Stéréo: Canaux L (gauche) + R (droite), Bilingue: Principal/secondaire.
- L/L: Stéréo: Canal L, Bilingue: Principal.
- R/R: Stéréo: Canal R, Bilingue: Secondaire.

5. Appuyez sur la touche MENU pour fermer le menu.

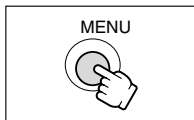

Les réglages retournent aux réglages L/R quand vous mettez le camescope hors tension.



Beaucoup de fonctions avancées du caméscope sont sélectionnées à partir des menus qui apparaissent sur l'écran.

F Sélection des menus et des réglages

1. Réglez le caméscope sur le mode de fonctionnement correct.

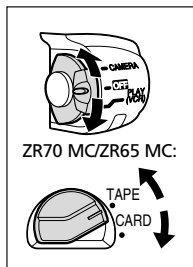

2. Appuyez sur la touche MENU pour ouvrir le menu.

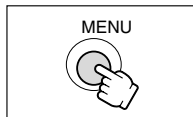

3. Tournez le sélecteur rotatif pour choisir un sous-menu et appuyez sur le sélecteur rotatif.

4. Tournez le sélecteur rotatif pour choisir une option de menu et appuyez sur le sélecteur rotatif.

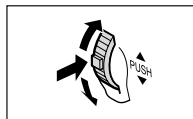

5. Tournez le sélecteur rotatif pour sélectionner une option de réglage.

6. Appuyez sur la touche MENU pour fermer le menu.

Lors du réglage de la balance des blancs ou de la vitesse de prise de vue, appuyez d'abord sur le sélecteur rotatif avant d'appuyer sur la touche MENU.

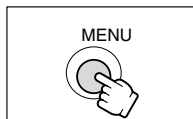

- Appuyer sur la touche MENU à n'importe quel moment referme le menu.
- Sélectionner [← RETURN] vous fait reculer d'un niveau.
- Les options non disponibles apparaissent en pourpre.
- Vous pouvez trouver plus pratique d'utiliser la télécommande sans fil pour commander le menu. Appuyez sur la touche MENU sur la télécommande sans fil pour ouvrir ou fermer le menu. Utilisez les touches fléchées au lieu du sélecteur rotatif et appuyez sur la touche SET au lieu d'appuyer sur le sélecteur rotatif.

Réglages des menus et par défaut

Les réglages par défaut apparaissent en caractères gras.







Menu CAMERA (CAM. MENU)

CAMERA

PLAY (VCR)

CARD CAMERA

CARD CAMERA

Sous-menu	Option de menu	Options de réglage			<input type="checkbox"/>
→ CARD MIX *2	MIX TYPE (Type à mixage)	CARD CHROMA, CARD LUMI., CAM. CHROMA, C. ANIMATION			122
	ANIMAT. TYPE (Type à animation)	CORNER, STRAIGHT, RANDOM			123
	MIX LEVEL (Niveau de mixage)				122
CAMERA SET UP	SHUTTER (Vitesse de prise de vue)	AUTO, 1/60, 1/100, 1/250, 1/500, 1/1000, 1/2000			78
	D. ZOOM (Zoom numérique)	ZR70 MC	ZR65 MC	ZR60	30
		OFF, 88×, 440×	OFF, 80×, 400×	OFF, 72×, 360×	
	IMAGE S. (■) (Stabilisateur d'image)	ON, OFF			69
	16:9	ON, OFF			52
WHITE BAL. (Balance des blancs)	AUTO, SET  , INDOOR  , OUTDOOR * 			80	
VCR SET UP	REC MODE (Mode d'enregistrement)	SP, LP			54
	AV/PHONES (AV/casque d'écoute)	AV, PHONES 			39
AUDIO SET UP	WIND SCREEN (Filtre anti-vent)	ON, OFF			71
	AUDIO MODE (Mode audio)	16bit, 12bit			71
DISPLAY SET UP	BRIGHTNESS (Luminosité)				33
	LCD MIRROR (Miroir de l'écran à cristaux liquides)	ON, OFF			34
	TV SCREEN (Ecran du téléviseur)	ON, OFF			134
	D/T DISPLAY (Affichage de la date/heure)	ON, OFF			27
	DEMO MODE (Mode de démonstration)	ON, OFF			53
	SYSTEM	BUTTONLIGHT *1 (Éclairage des touches)	ON, PUSH ON, OFF		
LIGHT COLOR *1 (Couleur de l'éclairage)		GREEN, ORANGE, BLUE, YELLOW, TURQUOISE, PURPLE			51
WL. REMOTE (Mode du capteur de télécommande)		 1,  2, OFF 			49
BEEP (Bip)		ON, OFF			52
T.ZONE/DST (Zone horaire/ heure d'été)		Reportez-vous à la liste des zones horaires			25
D/TIME SET (Réglage de la date/heure)					26
MY CAMERA	S-UP IMAGE *3 (Image de démarrage)	ON, OFF			50
	SHTR SOUND *2 (Bruit de fermeture de l'obturateur)	PATTERN1, PATTERN2, PATTERN3			50
	S-UP SOUND (Son de démarrage)	PATTERN1, PATTERN2, PATTERN3			50
	S/STOP SOUND (Son de la touche marche/arrêt)	PATTERN1, PATTERN2, PATTERN3			50
	SELF-T SOUND (Son du retardateur)	PATTERN1, PATTERN2, PATTERN3			50

*1 ZR70 MC, *2 ZR70 MC et ZR65 MC, *3 ZR60

F

fonctions des autres

Menu PLAY (VCR) (VCR MENU)

CAMERA

PLAY (VCR)

CARD CAMERA

CARD CAMERA

Sous-menu	Option de menu	Options de réglage	
VCR SET UP	REC MODE (Mode d'enregistrement)	SP, LP	54
	AV/PHONES (AV/casque d'écoute)	AV, PHONES ()	39
	AV → DV OUT (Convertisseur analogique-numérique)	ON, OFF	93
AUDIO SET UP	OUTPUT CH (Canal de sortie)	L/R, L/L, R/R	43
	AUDIO DUB. (Doublage audio)	AUDIO IN, MIC. IN	97
	WIND SCREEN (Filtre anti-vent)	ON, OFF	71
	AUDIO MODE (Mode audio)	16bit, 12bit	71
	12bit AUDIO (Sortie audio 12 bits)	STEREO1, STEREO2, MIX/FIXED, MIX/VARI.	98
	MIX BALANCE (Balance de mixage)		98
CARD SET UP *2	SI QUALITY (Qualité de l'image fixe)	SUPER FINE, FINE, NORMAL	101
	MOVIE SIZE *1 (Taille de la séquence vidéo)	320 × 240, 160 × 120	102
	FILE NOS. (Numéros de fichier)	RESET, CONTINUOUS	103
CARD OPERATIONS *2	COPY → (Copie de la bande sur la carte)	CANCEL, EXECUTE	126
DISPLAY SET UP	BRIGHTNESS (Luminosité)		33
	DISPLAYS (Affichages)	ON, OFF<PLAYBK>	134
	6SEC. DATE (Date 6 secondes)	ON, OFF	84
	DATA CODE (Code de données)	DATE/TIME, CAMERA DATA, CAM. & D/T	84
	D/TIME SEL. (Sélection de la date/heure)	DATE, TIME, DATE & TIME	84
SYSTEM	BUTTONLIGHT *1 (Éclairage des touches)	ON, PUSH ON, OFF	51
	LIGHT COLOR *1 (Couleur de l'éclairage)	GREEN, ORANGE, BLUE, YELLOW, TURQUOISE, PURPLE	51
	WL. REMOTE (Mode du capteur de télécommande)	1, 2, OFF	49
	BEEP (Bip)	ON, OFF	52
	T.ZONE/DST (Zone horaire/ heure d'été)	Reportez-vous à la liste des zones horaires	25
	D/TIME SET (Réglage de la date/heure)		26
MY CAMERA	S-UP IMAGE *3 (Image de démarrage)	ON, OFF	50
	SHTR SOUND *2 (Bruit de fermeture de l'obturateur)	PATTERN1, PATTERN2, PATTERN3	50
	S-UP SOUND (Son de démarrage)	PATTERN1, PATTERN2, PATTERN3	50
	S/STOP SOUND (Son de la touche marche/arrêt)	PATTERN1, PATTERN2, PATTERN3	50
	SELF-T SOUND (Son du retardateur)	PATTERN1, PATTERN2, PATTERN3	50

*1 ZR70 MC, *2 ZR70 MC et ZR65 MC, *3 ZR60









ZR70 MC ZR65 MC Menu CARD CAMERA (C. CAM. MENU)

CAMERA

PLAY (VCR)

CARD CAMERA

CARD PLAY (VCR)

Sous-menu	Option de menu	Options de réglage		
CAMERA SET UP	SHUTTER (Vitesse de prise de vue)	AUTO, 1/60, 1/100, 1/250	78	
	WHITE BAL. (Balance des blancs)	AUTO, SET  , INDOOR  , OUTDOOR 	80	
CARD SET UP	SI QUALITY (Qualité de l'image fixe)	SUPER FINE, FINE, NORMAL	101	
	SI SIZE (Taille de l'image fixe)	1024 × 768, 640 × 480	101	
	MOVIE SIZE *1 (Taille de la séquence vidéo)	320 × 240, 160 × 120	102	
	FILE NOS. (Numéros de fichier)	RESET, CONTINUOUS	103	
	VCR SET UP	AV/PHONES (AV/casque d'écoute)	AV, PHONES 	39
AUDIO SET UP *1	WIND SCREEN (Filtre anti-vent)	ON, OFF	71	
DISPLAY SET UP	BRIGHTNESS (Luminosité)		33	
	LCD MIRROR (Miroir de l'écran à cristaux liquides)	ON, OFF	34	
	TV SCREEN (Ecran du téléviseur)	ON, OFF	134	
	D/T DISPLAY (Affichage de la date/heure)	ON, OFF	27	
	DEMO MODE (Mode de démonstration)	ON, OFF	53	
	SYSTEM	BUTTONLIGHT *1 (Éclairage des touches)	ON, PUSH ON, OFF	51
		LIGHT COLOR *1 (Couleur de l'éclairage)	GREEN, ORANGE, BLUE, YELLOW, TURQUOISE, PURPLE	51
WL. REMOTE (Mode du capteur de télécommande)		 1,  2, OFF 	49	
BEEP (Bip)		ON, OFF	52	
T.ZONE/DST (Zone horaire/ heure d'été)		Reportez-vous à la liste des zones horaires	25	
D/TIME SET (Réglage de la date/heure)			26	
MY CAMERA	SHTR SOUND (Bruit de fermeture de l'obturateur)	PATTERN1, PATTERN2, PATTERN3	50	
	S-UP SOUND (Son de démarrage)	PATTERN1, PATTERN2, PATTERN3	50	
	S/STOP SOUND (Son de la touche marche/arrêt)	PATTERN1, PATTERN2, PATTERN3	50	
	SELF-T SOUND (Son du retardateur)	PATTERN1, PATTERN2, PATTERN3	50	

*1 ZR70 MC

F

Utilisation des autres
fonctions

CAMERA

PLAY (VCR)

CARD CAMERA

CARD PLAY (VCR)

Sous-menu	Option de menu	Options de réglage	<input type="checkbox"/>
CARD OPERATIONS (Affichage d'une seule image)	COPY (Copie de la carte sur la bande)	CANCEL, EXECUTE	127
	PRINT ORDERS ALL ERASE (Suppression de toutes les commandes d'impression)	YES, NO	117
	IMAGE ERASE (Effacement des images)	CANCEL, SINGLE, ALL	115
	FORMAT (Formatage)	CANCEL, EXECUTE	128
	PROTECT (Protection)		114
CARD OPERATIONS (Ecran d'index)	PRINT ORDER (Commande d'impression)		116
VCR SET UP	REC MODE (Mode d'enregistrement)	SP, LP	54
	AV/PHONES (AV/casque d'écoute)	AV, PHONES	39
DISPLAY SET UP	BRIGHTNESS (Luminosité)		33
	DISPLAYS (Affichages)	ON, OFF	134
	D/TIME SEL. (Sélection de la date/heure)	DATE, TIME, DATE & TIME	84
SYSTEM	BUTTONLIGHT *1 (Eclairage des touches)	ON, PUSH ON, OFF	51
	LIGHT COLOR *1 (Couleur de l'éclairage)	GREEN, ORANGE, BLUE, YELLOW, TURQUOISE, PURPLE	51
	WL. REMOTE (Mode du capteur de télécommande)	1, 2, OFF	49
	BEEP (Bip)	ON, OFF	52
	T.ZONE/DST (Zone horaire/ heure d'été)	Reportez-vous à la liste des zones horaires	25
	D/TIME SET (Réglage de la date/heure)		26
	MY CAMERA	CREATE START-UP IMAGE (Création d'une image de démarrage)	
	SEL. S-UP IMG (Sélection d'une image de démarrage)	NO IMAGE, CANON LOGO, MY IMAGE	50
	SHTR SOUND (Bruit de fermeture de l'obturateur)	PATTERN1, PATTERN2, PATTERN3	50
	S-UP SOUND (Son de démarrage)	PATTERN1, PATTERN2, PATTERN3	50
	S/STOP SOUND (Son de la touche marche/arrêt)	PATTERN1, PATTERN2, PATTERN3	50
	SELF-T SOUND (Son du retardateur)	PATTERN1, PATTERN2, PATTERN3	50
PRINT	Apparaît lors de la connexion d'une imprimante avec la fonction d'impression directe.		118

*1 **ZR70 MC**

Changement du mode du capteur de télécommande de télécommande



Deux modes de capteur de télécommande et un réglage de mise hors service sont disponibles pour éviter les interférences avec les autres télécommandes sans fil Canon utilisées à proximité.

Mise hors service du capteur de télécommande

CAMERA

PLAY (VCR)

CARD CAMERA

CARD PLAY (VCR)

MENU

(44)

SYSTEM

WL . REMOTE . . . 1

Ouvrez le menu et sélectionnez [SYSTEM]. Sélectionnez [WL. REMOTE], réglez-le sur [OFF] et refermez le menu.

[] apparaît.

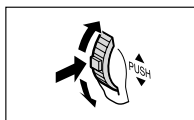

Changement du mode du capteur de télécommande

CAMERA

PLAY (VCR)

CARD CAMERA

CARD PLAY (VCR)

MENU

(44)

SYSTEM

WL . REMOTE . . . 1

1. Sur le camescope, ouvrez le menu et sélectionnez [SYSTEM]. Sélectionnez [WL.REMOTE], réglez-le sur [2] et refermez le menu.

Le mode choisi apparaît pendant 4 secondes.

2. Sur la télécommande sans fil, maintenez pressée la touche REMOTE SET. Réglez le mode sur celui du camescope. Appuyez sur la touche ZOOM T pour le mode 2. Maintenez la touche pressée pendant plus de 2 secondes.

Si vous avez réglé le camescope sur le mode 1, appuyez sur la touche ZOOM W pour le mode 1.

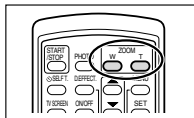
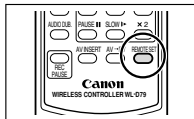
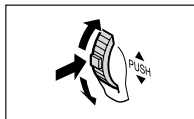

- La télécommande sans fil retourne au mode 1 quand vous remplacez les piles. Changez le mode si nécessaire.
- Assurez-vous que le camescope et la télécommande sans fil sont réglés sur le même mode. Affichez le mode du camescope en appuyant sur n'importe quelle touche de la télécommande sans fil (à l'exception de la touche REMOTE SET) et réglez le mode de la télécommande sans fil sur le même mode. Changez les piles si la télécommande sans fil ne fonctionne toujours pas.

F

Utilisation des autres fonctions

Personnalisation du camescope

Vous pouvez personnaliser votre camescope en choisissant l'image de démarrage ainsi que le son qu'il fait au démarrage, le bruit de fermeture de l'obturateur*, le son de la touche marche/arrêt et le son du retardateur (ce sont les paramètres de Mon profil).

* ZR70 MC et ZR65 MC uniquement. Avec le ZR70 MC et le ZR65 MC, vous pouvez aussi créer votre propre image de démarrage. Reportez-vous à *Création d'une image de démarrage* (📖 130).

F

Changement des paramètres de Mon profil

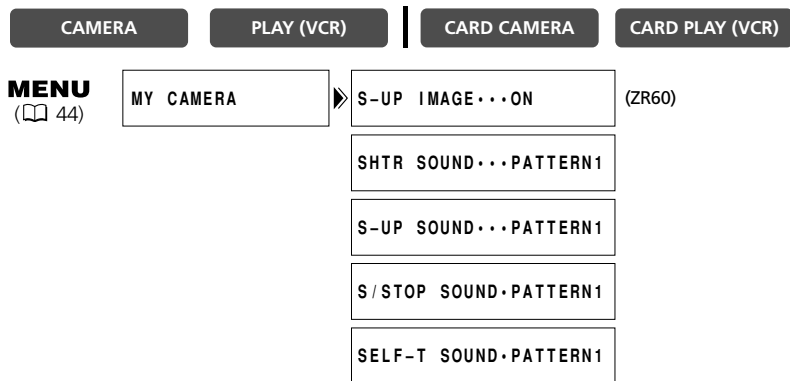

1. Ouvrez le menu et sélectionnez **[MY CAMERA]**.

2. Sélectionnez l'option de menu que vous souhaitez changer.

- **ZR70 MC ZR65 MC** Lors de la sélection de l'image de démarrage (uniquement en mode CARD PLAY (VCR)): [NO IMAGE], [CANON LOGO] et [MY IMAGE] apparaissent.
- **ZR60** Lors de la sélection d'une image de démarrage: [OFF] et [ON] apparaissent.
- Lors de la sélection d'un son: [PATTERN1], [PATTERN2] et [PATTERN3] apparaissent.

3. Sélectionnez une option de réglage et refermez le menu.



Les touches au-dessus de l'afficheur à cristaux liquides s'allument quand le caméscope est mis sous tension ou quand une touche est pressée. C'est pratique, par exemple, si vous souhaitez reproduire une bande dans un endroit sombre.

Vous pouvez sélectionner la couleur de l'éclairage des touches parmi vert, orange, bleu, jaune, turquoise et pourpre.

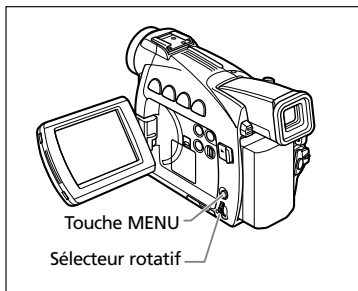

F

Sélection du réglage de l'éclairage

CAMERA

PLAY (VCR)

CARD CAMERA

CARD PLAY (VCR)

MENU

(44)

SYSTEM

▶ BUTTONLIGHT · ON

Ouvrez le menu et sélectionnez [SYSTEM]. Sélectionnez [BUTTONLIGHT], réglez-le sur [PUSH ON] ou [OFF] et refermez le menu.

- ON: Les touches s'allument quand le caméscope est mis sous tension. La couleur change quand vous appuyez sur une touche et est rétablie quand vous relâchez la touche.
- PUSH ON: Les touches s'allument quand vous appuyez sur une touche et s'éteignent quand vous relâchez la touche.
- OFF: Les touches ne s'allument pas.

Sélection de la couleur des touches

CAMERA

PLAY (VCR)

CARD CAMERA

CARD PLAY (VCR)

MENU

(44)

SYSTEM

▶ LIGHT COLOR · TURQUOISE

Ouvrez le menu et sélectionnez [SYSTEM]. Sélectionnez [LIGHT COLOR], réglez-le sur la couleur souhaitée et refermez le menu.



Vous ne pouvez pas changer la couleur des touches quand [BUTTONLIGHT] est réglé sur [OFF].

Autres réglages du caméscope



Bip

Vous entendrez un bip chaque fois que vous réalisez une opération telle que la mise sous/hors tension, la mise en marche/arrêt, le compte à rebours du retardateur, la mise hors tension automatique et toutes les conditions inhabituelles du caméscope. Le bip n'est pas enregistré.

Si vous mettez hors service le bip, tous les sons du caméscope y compris ceux des paramètres de Mon profil seront mis hors service.

CAMERA

PLAY (VCR)

CARD CAMERA

CARD PLAY (VCR)

MENU

(44)

SYSTEM

▶ BEEP.....ON

Pour mettre hors service le bip, ouvrez le menu et sélectionnez [SYSTEM]. Sélectionnez [BEEP], réglez-le sur [OFF] et refermez le menu.

Enregistrement en 16:9 (enregistrement pour téléviseur grand écran)

Vous pouvez enregistrer au format 16:9 pour la reproduction sur des téléviseurs à écran large.

CAMERA

PLAY (VCR)

CARD CAMERA

CARD PLAY (VCR)

MENU

(44)

CAMERA SET UP

▶ 16:9.....OFF

Pour mettre le mode 16:9 en service, ouvrez le menu et sélectionnez [CAMERA SET UP]. Sélectionnez [16:9], réglez-le sur [ON] et refermez le menu.

"16:9" apparaît.



- Le mode 16:9 ne peut pas être sélectionné en mode d'enregistrement simple.
- L'écran à images multiples ne peut pas être utilisé quand le format 16:9 est sélectionné.
- Si vous reproduisez un enregistrement 16:9 sur un téléviseur ordinaire, les images apparaissent écrasées (compressées) verticalement.
- Si vous connectez le caméscope à un téléviseur avec une borne S1 ou un système vidéo ID-1, les enregistrements réalisés au mode 16:9 seront reproduits automatiquement au mode d'écran large.

Mode de démonstration

Le mode de démonstration montre les principales fonctions du caméscope. Il démarre automatiquement quand vous laissez le caméscope sous tension sans cassette en place (ZR70 MC/ZR65 MC: et sans insérer de carte mémoire) pendant plus de 5 minutes. Vous pouvez aussi démarrer le mode de démonstration avec le menu.

CAMERA

PLAY (VCR)

CARD CAMERA

CARD PLAY (VCR)

F

MENU

( 44)

DISPLAY SET UP



DEMO MODE...ON

Quand aucune cassette (ZR70 MC/ZR65 MC: ni carte mémoire) n'est insérée, ouvrez le menu et sélectionnez [DISPLAY SET UP]. Sélectionnez [DEMO MODE], réglez-le sur [OFF] et refermez le menu.

Pour annuler le mode de démonstration, appuyez sur n'importe quelle touche du caméscope, insérez une cassette (ZR70 MC/ZR65 MC: ou une carte mémoire).



Changement du mode d'enregistrement (SP/LP)

Vous pouvez choisir le mode SP (lecture standard) ou LP (lecture longue durée). LP permet de prolonger l'utilisation de la bande de 1,5 fois.

F



- Les bandes enregistrées en mode LP ne peuvent pas être utilisées pour le doublage audio (📖 96) ou l'ajout AV (📖 94).
- En fonction de la nature et des conditions d'utilisation de la bande, l'image et le son enregistrés en mode LP peuvent être déformés. Nous vous recommandons d'utiliser le mode SP pour les enregistrements importants.
- Nous vous recommandons d'enregistrer en mode SP si vous projetez de transférer les images sur un ordinateur.
- Si vous enregistrez à fois en mode SP et LP sur la même bande, l'image de lecture peut être déformée et le code temporel peut ne pas être écrit correctement.
- Si vous reproduisez une bande qui a été enregistrée en mode LP avec un autre appareil numérique que ce caméscope, ou vice versa, l'image et le son peuvent être déformés.

CAMERA

PLAY (VCR)

CARD CAMERA

CARD PLAY (VCR)

MENU
(📖 44)

VCR SET UP



REC MODE... SP

Pour sélectionner le mode LP, ouvrez le menu et sélectionnez [VCR SET UP]. Sélectionnez [REC MODE], réglez-le sur [LP] et refermez le menu.

Enregistrement d'images fixes sur la bande



Vous pouvez enregistrer des images fixes sur la bande. Démarrer votre enregistrement avec une image fixe vous permet de localiser facilement l'enregistrement avec la fonction de recherche de photo (📖 85).

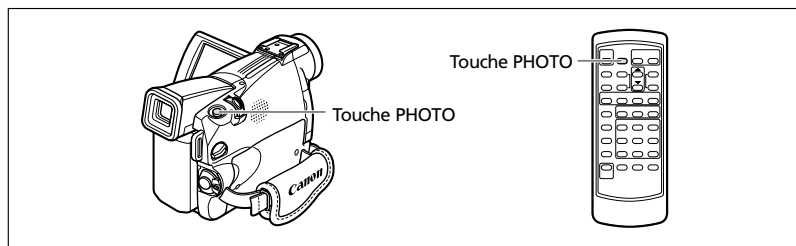

CAMERA

PLAY (VCR)

CARD CAMERA

CARD PLAY (VCR)

En mode de pause à l'enregistrement

1. Appuyez sur la touche PHOTO jusqu'à mi-course.

- Mise au point automatique: ● clignote en blanc et s'allume en vert quand la mise au point est réalisée.
- Mise au point manuel: ● clignote en vert. Ajustez la mise au point avec le sélecteur rotatif.
- L'exposition est verrouillée.
- Quand vous appuyez sur la touche PHOTO sur la télécommande sans fil, l'enregistrement démarre immédiatement.

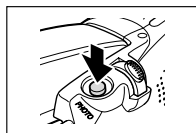

2. Appuyez sur la touche PHOTO complètement.

- ● disparaît.
- Le camescope enregistre une image fixe pendant environ 6 secondes. Pendant ce temps, le camescope affiche l'image fixe et continue d'enregistrer le son.
- Le camescope retourne en mode de pause à l'enregistrement.

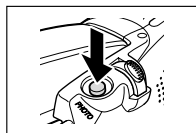

Pendant l'enregistrement

1. Appuyez sur la touche PHOTO complètement.

- Le camescope enregistre une image fixe pendant environ 6 secondes. Pendant ce temps, le camescope affiche l'image fixe et continue d'enregistrer le son.
- Le camescope retourne en mode de pause à l'enregistrement.

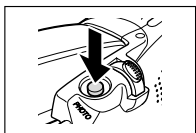

F

Utilisation des autres fonctions



- Vous pouvez mettre l'interrupteur d'alimentation POWER sur OFF pendant que le caméscope enregistre l'image fixe, il ne se mettra pas hors tension avant que l'enregistrement ne soit terminé.
- Enregistrez les images fixes avec un éclairage suffisant (de façon que vous puissiez identifier le sujet sur l'écran).
- Si un sujet de convient pas à la mise au point automatique, ● continue de clignoter. Maintenez la touche PHOTO pressée jusqu'à mi-course et ajustez la mise au point avec le sélecteur rotatif.

F



Utilisation des programmes d'enregistrement

Le caméscope est muni d'un programme d'enregistrement simple et de plusieurs programmes d'exposition automatique. La disponibilité de ces fonctions diffère selon le mode sélectionné.

F

Disponibilité des fonctions dans chaque mode:

Position du sélecteur de programme	<input type="checkbox"/>	P										
Programme d'enregistrement	<input type="checkbox"/>									*1	*1	
Zoom numérique	<input type="radio"/>	<input type="radio"/>							x			
Vitesse de prise de vue	A	<input type="radio"/>	A									
Mise au point		<input type="radio"/>										
Balance des blancs		<input type="radio"/>										
Décalage de l'exposition		<input type="radio"/>										
Stabilisateur d'image*2	ON	<input type="radio"/>									x	
Effets numériques	x	<input type="radio"/> *4										
16:9	x	<input type="radio"/>										
Mixage de carte*3	x	<input type="radio"/>									x	

A: Réglage automatique : Disponible x: Indisponible

*1 ZR70 MC uniquement.

*2 Le stabilisateur d'image ne peut pas être utilisé en mode CARD CAMERA.

*3 ZR70 MC et ZR65 MC uniquement.

*4 Les effets disponibles dépendent du mode de programme d'exposition automatique.

Programme d'enregistrement simple

Le caméscope fait la mise au point, l'exposition et les autres réglages automatiquement, vous permettant de juste pointer et d'enregistrer.



Modes de programme d'exposition automatique

Automatique

Le caméscope fait la mise au point, l'exposition et les autres réglages automatiquement. Cependant, vous avez l'option d'ajuster les réglages manuellement.



Sports

Utilisez ce mode pour enregistrer des scènes sportives (telles qu'une partie de tennis ou de golf), des objets en mouvement (tels que des montagnes) ou lors de l'enregistrement à partir d'une voiture en mouvement.



- Ce mode est réglé à une vitesse de prise de vue élevée et doit par conséquent être utilisé avec suffisamment de lumière.
- Ce mode est principalement destiné à la lecture image par image ou au ralenti. L'image peut ne pas apparaître douce lors de la lecture à vitesse normale.

Portrait

Utiliser ce mode vous permet de mettre en relief votre sujet en rendant le fond ou les premiers plans flous.



- L'effet de flou augmente au fur et à mesure que le zoom approche de la position téléobjectif.
- Ce mode est réglé à une vitesse de prise de vue rapide. L'image peut ne pas apparaître douce lors de la lecture.

Spot

Utilisez ce mode pour enregistrer des scènes où le sujet est éclairé par un projecteur telles que des spectacles, des récitals ou des feux d'artifice.



Sable et neige

Utilisez ce mode dans des endroits lumineux tels qu'à la plage ou sur une piste de ski. Il évite que le sujet ne soit sous-exposé.



- Le sujet devient surexposé dans des environnements sombres. Vérifiez l'image sur l'écran.
- Ce mode est réglé à une vitesse de prise de vue rapide. L'image peut ne pas apparaître douce lors de la lecture.

Basse lumière

Utilisez ce mode pour enregistrer dans des endroits sombres. La vitesse de prise de vue est réglée à une vitesse lente.



- Les images en mouvement peuvent laisser un traînage.
- La qualité de l'image peut ne pas être aussi bonne que dans les autres modes.
- Le camescope peut avoir des difficultés à faire la mise au point automatiquement.

Nuit

Utilisez ce mode pour enregistrer dans des endroits très sombres. La vitesse de prise de vue est ajustée automatiquement. Il est pratique lors d'un enregistrement dans un endroit avec des conditions d'éclairage changeantes (comme dans un parc d'attractions).



- ZR70 MC** **ZR65 MC** Le mode Nuit ne peut pas être utilisé en mode CARD CAMERA.
- Les images en mouvement peuvent laisser un traînage.
- La qualité de l'image peut ne pas être aussi bonne que dans les autres modes.
- Des points blancs peuvent apparaître sur l'écran.
- La mise au point automatique peut ne pas fonctionner aussi bien que dans d'autres modes. Dans ce cas, faites la mise au point manuellement.

ZR70 MC

Super Nuit (Mode CAMERA)

En mode CAMERA, utilisez ce mode pour enregistrer dans des endroits très sombres. La vitesse de prise de vue est ajustée automatiquement. La DEL blanche éclaire automatiquement le sujet au centre de l'image, vous permettant d'enregistrer des couleurs lumineuses.



Basse Lumière Plus (mode CARD CAMERA)

En mode CARD CAMERA, utilisez ce mode pour enregistrer dans des endroits sombres. La vitesse de prise de vue est réglée à une vitesse lente. La DEL blanche éclaire le sujet au centre de l'image, vous permettant d'enregistrer des couleurs lumineuses.



- La plage de la DEL blanche est limitée. Vérifiez l'image sur l'écran pendant l'enregistrement.
- Utilisez ce mode pour l'enregistrement à faible distance (jusqu'à 2 m (6,6 pieds)).
- Les images en mouvement peuvent laisser un traînage.
- La qualité de l'image peut ne pas être aussi bonne que dans les autres modes.
- Des points blancs peuvent apparaître sur l'écran.
- La mise au point automatique peut ne pas fonctionner aussi bien que dans d'autres modes. Dans ce cas, faites la mise au point manuellement.

Sélection du mode de programme d'exposition automatique

CAMERA

PLAY (VCR)

CARD CAMERA

CARD PLAY (VCR)

F

1. Faites glisser le sélecteur de programme sur **P** (programme d'exposition automatique).

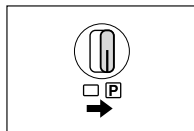

2. Appuyez sur le sélecteur rotatif.

Une liste des modes de programme d'exposition automatique apparaît.

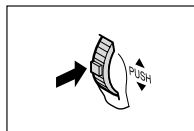

3. Sélectionnez un mode et appuyez sur le sélecteur rotatif.

Le symbole du mode apparaît dans le coin supérieur gauche de l'écran.  (Auto) disparaît après 4 secondes.

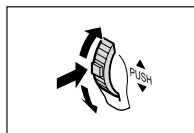

- Ne changez pas le mode pendant l'enregistrement car la luminosité de l'image peut changer brusquement.
- Le réglage est réinitialisé au mode Auto quand vous mettez le sélecteur de programme sur .
- Une forte lumière dans une scène sombre peut faire apparaître une barre lumineuse verticale. Ce n'est pas un mauvais fonctionnement.



Vous pouvez utiliser les effets numériques pendant l'enregistrement ou la lecture.

Fondus (📺 62): Démarrez ou terminez vos scènes avec un fondu sur ou à partir du noir.

Effets (📺 65): Ajoute du piquant à vos enregistrements.

Ecran à images multiples (📺 67)

Disponibilité des effets numériques par rapport aux modes de fonctionnement:

	CAMERA		PLAY (VCR)	ZR70 MC/ZR65 MC: CARD CAMERA	ZR70 MC/ZR65 MC: CARD PLAY (VCR)
	Séquence vidéo	Images fixes			
Fondus	○	×	○	×	×
Effets	○	○	○	○ *1	×
Ecran à images multiples	○ *2	○ *2	○	×	×

○: Disponible ×: Indisponible

*1: Noir et blanc uniquement

*2: Ne peut pas être utilisé avec le mode Nuit et Super Nuit (ZR70 MC).



- Mettez l'effet numérique hors service quand vous ne l'utilisez pas. Appuyez sur la touche DIGITAL EFFECTS pour ouvrir le menu. Sélectionnez [D.EFFECTS OFF] et appuyez sur la touche ON/OFF.
- Le caméscope conserve le réglage même si vous le mettez hors tension ou si vous changez le mode de programme d'exposition automatique.
- L'effet numérique se met hors service si vous mettez le sélecteur de programme sur 📺.
- Les effets numériques peuvent être sélectionnés mais ne peuvent pas être mis en service sur un écran bleu (qui apparaît en mode PLAY (VCR)).
- Les effets numériques mis en service pendant la lecture ne changent pas l'enregistrement.
- Les effets numériques ne peuvent pas être utilisés pendant le doublage DV et la recherche de photo/date.
- Les effets numériques peuvent aussi être réglés avec la télécommande.

Fondus

Fondu au déclenchement (FADE-T)

L'image apparaît graduellement.

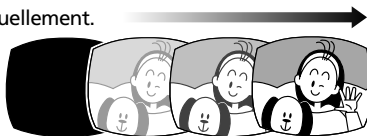

L'image disparaît graduellement.

Effet de volet (WIPE)

L'image devient une ligne verticale au centre et s'étend de chaque côté jusqu'à ce que tout l'écran soit couvert.



L'image est effacée à partir des côtés de l'écran.

Effet de volet en coin (CORNER)

L'image apparaît à partir des coins jusqu'à ce qu'elle couvre tout l'écran.



L'image est effacée à partir des coins.

Saut (JUMP)

Une petite image apparaît à partir de la gauche, saute au centre et s'élargit jusqu'à ce qu'elle couvre tout l'écran.



L'image rétrécit, saute du centre vers la gauche et disparaît.

Retournement (FLIP)

L'image se retourne et apparaît sur l'écran.

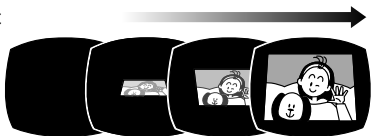

L'image se retourne et disparaît de l'écran.

Puzzle (PUZZLE)

L'image apparaît en 16 pièces.
Les pièces se déplacent jusqu'à ce que la solution puzzle soit trouvée.

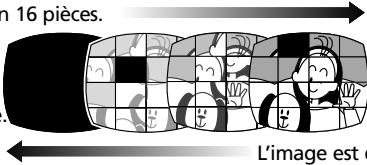

L'image est divisée en 16 pièces. Les pièces se déplacent et disparaissent.

Zigzag (ZIGZAG)

L'image apparaît en zigzag à partir du haut de l'écran.

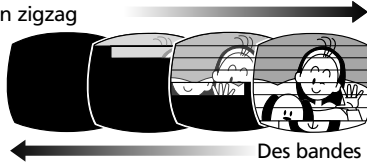

Des bandes noires apparaissent en zigzag à partir du bas de l'écran jusqu'à ce que l'image soit entièrement recouverte.

Rayon (BEAM)

L'écran devient jaune, forme un rayon qui devient de plus en plus fin et l'image apparaît.

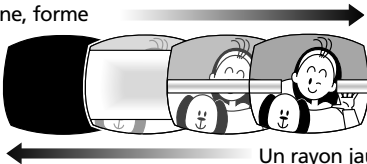

Un rayon jaune apparaît au centre de l'écran et s'étend jusqu'à ce qu'il recouvre toute l'image.

Marée (TIDE)

L'image apparaît des deux côtés comme une marée.

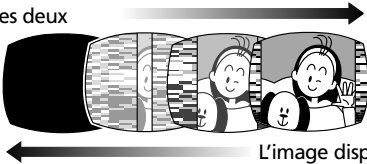

L'image disparaît des deux côtés comme une marée.

Sélection d'un fondu

CAMERA

PLAY (VCR)

CARD CAMERA

CARD PLAY (VCR)

F

1. En mode CAMERA, mettez le sélecteur de programme sur **P**.

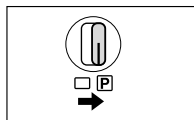

2. Appuyez sur la touche **DIGITAL EFFECTS**.

[D.EFFECTS **OFF**], [FADER], [EFFECT] et [MULTI-S] apparaissent.



3. Sélectionnez **[FADER]**.

4. Sélectionnez une option de fondu.

5. Appuyez sur la touche **DIGITAL EFFECTS**.

Le nom du fondu sélectionné clignote.

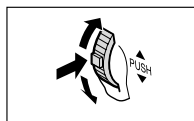

Mode CAMERA:

6. **Entrée en fondu:** En mode de pause à l'enregistrement, appuyez sur la touche **ON/OFF** et démarrez l'enregistrement en appuyant sur la touche **marche/arrêt**.

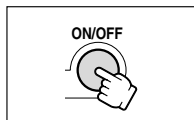

Sortie en fondu: Pendant la pause à l'enregistrement, appuyez sur la touche **ON/OFF** et mettez l'enregistrement en pause en appuyant sur la touche **marche/arrêt**.

Le fondu peut être mis en/hors service en appuyant sur la touche ON/OFF.

Mode PLAY (VCR):

6. **Entrée en fondu:** En mode de pause à la lecture, appuyez sur la touche **ON/OFF** et démarrez la lecture en appuyant sur la touche **▶/II**.

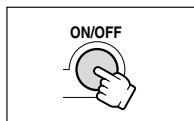

Sortie en fondu: Pendant la lecture, appuyez sur la touche **ON/OFF** et mettez la lecture en pause en appuyant sur la touche **▶/II**.

Le fondu peut être mis en/hors service en appuyant sur la touche ON/OFF.



ZR70 MC ZR65 MC

Les fondus ne peuvent pas être choisis quand le mixage de carte est en service.

Effets

Art (ART)

L'image devient comme une peinture (solarisation).

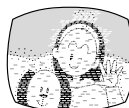

Noir et blanc (BLK & WHT)

L'image devient noire et blanche.



Sépia (SEPIA)

L'image devient monochrome avec une teinte brune.



Mosaïque (MOSAIC)

L'image devient floue en agrandissant la taille de certains pixels.

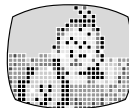

Ballon (BALL)

L'image devient comme un ballon.



Cube (CUBE)

L'image devient un cube qui tourne sur lui-même.



Vague (WAVE)

Les deux côtés de l'image se balancent en vagues.



Masque de couleur (COLOR M.)

L'image devient un losange entouré par un cadre qui change de couleur.



Miroir (MIRROR)

Crée une image symétrique comme s'il y avait un miroir au centre de l'écran.

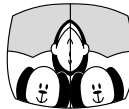

F

Utilisation des autres
fonctions



ZR70 MC ZR65 MC Seul l'effet Noir et blanc peut être utilisé en mode CARD CAMERA.

Sélection d'un effet

CAMERA

PLAY (VCR)

CARD CAMERA

CARD PLAY (VCR)

F

1. Appuyez sur la touche DIGITAL EFFECTS.

[D.EFFECTS OFF], [FADER], [EFFECT] et [MULTI-S] apparaissent.



2. Sélectionnez [EFFECT].

3. Sélectionnez l'effet.



4. Appuyez sur la touche DIGITAL EFFECTS.

Le nom de l'effet sélectionné clignote.



5. Appuyez sur la touche ON/OFF.

- Le nom de l'effet sélectionné s'arrête de clignoter.
- L'effet peut être mis en/hors service en appuyant sur la touche ON/OFF.



Utilisation des autres
fonctions

ZR70 MC ZR65 MC Sélection d'un effet en mode CARD CAMERA

CAMERA

PLAY (VCR)

CARD CAMERA

CARD PLAY (VCR)

1. Appuyez sur la touche DIGITAL EFFECTS.

"BLK&WHT" clignote.



2. Appuyez sur la touche ON/OFF.

- "BLK&WHT" s'arrête de clignoter.
- L'effet peut être mis en/hors service en appuyant sur la touche ON/OFF.



Utilisation de l'écran à images multiples



L'écran à images multiples capture les sujets en mouvement en 4, 9 ou 16 séquences d'images fixes avec la fonction de capture d'image et les affiche en une fois. Le son est enregistré normalement. Cette fonction peut être utilisée en mode CAMERA et PLAY (VCR).

Vous pouvez choisir la vitesse de transition à laquelle le sujet est capturé parmi: manuel, rapide (toutes les 4 images), modéré (toutes les 6 images*) et lent (toutes les 8 images*).

* En mode Basse Lumière: modéré (toutes les 8 images), lent (toutes les 12 images).

Sélection de l'écran à images multiples

CAMERA

PLAY (VCR)

CARD CAMERA

CARD PLAY (VCR)

1. Mettez le sélecteur de programme sur **P**.

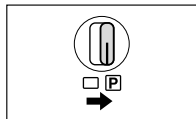

2. Appuyez sur la touche **DIGITAL EFFECTS**.

[D.EFFECTS **OFF**], [FADER], [EFFECT] et [MULTI-S] apparaissent.



3. Sélectionnez **[MULTI-S]**.

[S.SPEED] et [S.SPLIT] apparaissent.

4. Sélectionnez **[S.SPEED]**.

[MANUAL], [FAST], [MOD.] et [SLOW] apparaissent.

5. Sélectionnez la vitesse de transition.

6. Sélectionnez de nouveau **[MULTI-S]**.

[S.SPEED] et [S.SPLIT] apparaissent.

7. Sélectionnez **[S.SPLIT]**.

Les réglages [4], [9], [16] apparaissent.

8. Sélectionnez le nombre de séquences.

9. Appuyez sur la touche **DIGITAL EFFECTS**.

[MULTI-S] clignote.

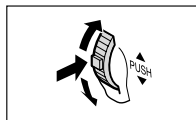

Capture

10. Appuyez sur la touche ON/OFF.

- **MANUAL**: Les images sont capturées chaque fois que vous appuyez sur la touche ON/OFF. Le cadre bleu indiquant la séquence suivante disparaît après la dernière image. Pour annuler la dernière image capturée, maintenez pressée la touche ON/OFF. Pour annuler l'écran à images multiples, appuyez sur la touche ON/OFF et relâchez-la.
- **FAST, MODERATE, SLOW**: Le nombre d'images réglées sont capturées à la vitesse réglée. Pour annuler l'écran à images multiples, appuyez sur la touche ON/OFF.

11. Appuyez sur la touche marche/arrêt pour démarrer l'enregistrement.

L'écran à images multiples est enregistré sur la bande.



- L'écran à images multiples ne peut pas être utilisé en mode Nuit et Super Nuit (ZR70 MC).
- Vous pouvez utiliser l'écran à images multiples uniquement dans les modes de lecture suivants:
 - Quand [S.SPEED] est réglé sur [MANUAL]: Pause à la lecture, lecture au ralenti avant/arrière
 - Quand [S.SPEED] est réglé sur [FAST], [MOD.] ou [SLOW]: Pause à la lecture
- L'écran à images multiples peut être utilisé en mode d'enregistrement ou de pause à l'enregistrement.
- **ZR70 MC** **ZR65 MC** L'écran à images multiples ne peut pas être choisis quand le mixage de carte est en service.
- En mode PLAY (VCR): Appuyer sur n'importe quelle touche de commande (telle que la touche de lecture ou de pause), ou réaliser une recherche de date/photo annule l'écran à images multiples.

Mise hors service du stabilisateur d'image



Le stabilisateur d'image vous permet d'obtenir un enregistrement stable même à la position téléobjectif. Il n'est pas nécessaire de mettre le stabilisateur d'image hors service pendant l'enregistrement normal. Cependant, comme le camescope essaie de compenser les mouvements verticaux, vous pouvez décider de le mettre hors service pendant une prise de vue panoramique. Le stabilisateur d'image ne peut pas être mis hors service quand le sélecteur de programme est réglé sur □.

CAMERA

PLAY (VCR)

CARD CAMERA

CARD PLAY (VCR)

MENU

(📖 44)

CAMERA SET UP

▶ IMAGE S. (👤) • • ON

Ouvrez le menu et sélectionnez [CAMERA SET UP]. Sélectionnez [IMAGE S. (👤)], réglez-le sur [OFF] et refermez le menu.

(👤) disparaît.



- Nous recommandons que vous mettiez le stabilisateur d'image hors service quand vous montez le camescope sur un trépied.
- Le stabilisateur d'image est conçu pour compenser un niveau normal de bougé du camescope.
- **ZR70 MC** **ZR65 MC** Le stabilisateur d'image ne peut pas être utilisé en mode CARD CAMERA.
- Le stabilisateur d'image peut ne pas être efficace en mode Basse Lumière, Nuit et Super Nuit (ZR70 MC).

Enregistrement avec le retardateur



CAMERA

PLAY (VCR)

CARD CAMERA

CARD PLAY (VCR)

F

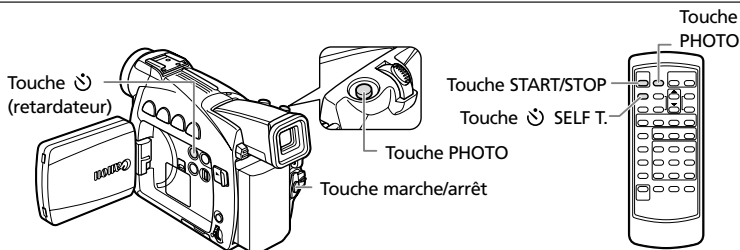

1. Appuyez sur la touche (retardateur).

" " apparaît.

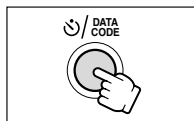

Lors de l'enregistrement de séquences vidéo

2. Appuyez sur la touche marche/arrêt.

Le caméscope démarre l'enregistrement après un compte à rebours de 10 secondes (2 secondes lors de l'utilisation de la télécommande sans fil). Le compte à rebours apparaît sur l'écran.

3. Appuyez sur la touche marche/arrêt pour arrêter l'enregistrement.

Le caméscope retourne en mode de pause à l'enregistrement.

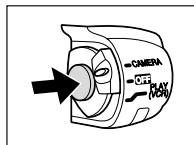

Lors de l'enregistrement d'images fixes.

2. Appuyez sur la touche PHOTO.

- Le caméscope ajuste la mise au point 2 secondes avant que l'enregistrement commence. ● clignote en blanc et s'allume en vert quand la mise au point et l'exposition sont ajustées.
- Le caméscope enregistre l'image fixe pendant environ 6 secondes et retourne en mode de pause à l'enregistrement (ZR70 MC/ZR65 MC: En mode CARD CAMERA, il affiche l'image fixe quand l'enregistrement est terminé).

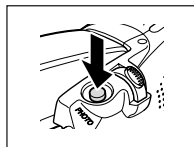

- Pour annuler le retardateur, appuyez sur la touche (retardateur), la touche marche/arrêt (lors de l'enregistrement d'une séquence vidéo) ou la touche PHOTO (lors de l'enregistrement d'une image fixe).
- Le retardateur est annulé si vous mettez le caméscope hors tension.



Changement du mode audio

Vous pouvez enregistrer le son en deux modes audio, le mode 16 bits et le mode 12 bits. Le mode 12 bits enregistre le son sur deux canaux (stéréo 1), laissant 2 canaux libres (stéréo 2) pour l'ajout de son plus tard. Sélectionnez le mode 16 bits pour une meilleure qualité de son.

CAMERA

PLAY (VCR)

CARD CAMERA

CARD PLAY (VCR)

MENU

(44)

AUDIO SET UP

▶ AUDIO MODE • 12bit

Ouvrez le menu et sélectionnez [AUDIO SET UP]. Sélectionnez [AUDIO MODE], réglez-le sur [16bit] et refermez le menu.

"16 bit" apparaît pendant environ 4 secondes.



Pour ajouter un nouveau son, reportez-vous à *Double audio* (96).

Enregistrement avec un microphone extérieur

Vous pouvez utiliser un microphone extérieur pour l'enregistrement. Presque tous les microphones stéréo avec une fiche de 3,5 mm (0,14 pouce) de diamètre peuvent être connectés à la borne MIC. Utilisez un microphone avec une alimentation intégrée (microphone électrostatique).

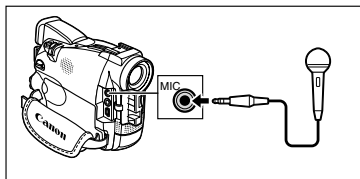

- Le niveau audio diffère de celui du microphone intégré.
- Faites attention si vous utilisez un microphone long qu'il n'apparaisse pas sur l'image.
- **ZR70 MC** Reportez-vous aussi à *Utilisation du microphone DM-50* (74).

Filtre anti-vent

Vous pouvez réduire le bruit du vent lors de l'enregistrement dans un endroit venteux.

CAMERA

PLAY (VCR)

CARD CAMERA

CARD PLAY (VCR)

MENU

(44)

AUDIO SET UP

▶ WIND SCREEN • OFF

Ouvrez le menu et sélectionnez [AUDIO SET UP]. Sélectionnez [WIND SCREEN], réglez-le sur [ON] et refermez le menu.

"WS ON" apparaît quand vous mettez le filtre anti-vent en service.



- Les sons faibles peuvent être réduits en même temps que le bruit du vent. Nous recommandons de mettre hors service le filtre anti-vent pour les enregistrements ordinaires.
- La fonction de filtre anti-vent ne peut pas être mise en/hors service pendant un enregistrement.
- La fonction de filtre anti-vent peut aussi être utilisée pour le doublage audio (quand [AUDIO DUB.] est réglé sur [MIC. IN] dans le sous-menu [AUDIO SET UP]).
- Le filtre anti-vent ne peut pas être utilisé quand un microphone extérieur est connecté à la borne MIC (ZR70 MC: ou quand le microphone DM-50 est connecté à la griffe porte-accessoire avancée).

ZR70 MC **Utilisation de la torche vidéo VL-3 (en option)**

Cette torche vidéo vous permet d'enregistrer avec des couleurs lumineuses même dans les endroits sombres. Cette torche vidéo VL-3 se fixe à la griffe porte-accessoire avancée „S” du camescope pour une utilisation sans câble et peut être alimentée par l'alimentation du camescope.

Reportez-vous aussi au mode d'emploi de la torche vidéo VL-3.



- Mettez toujours le camescope hors tension avant de fixer/retirer la torche vidéo.
- Ne touchez pas ni ne placez des matériaux inflammables ou en plastique près de la torche ou les pièces environnantes pendant ou immédiatement après son utilisation ; elles sont très chaudes.
- Ne regardez pas directement la torche pendant qu'elle est allumée.
- Ne portez pas le camescope en le tenant par la torche vidéo.

1. Faites glisser la torche vidéo dans la griffe porte-accessoire jusqu'à ce que vous entendiez un dé clic.

2. Serrez la vis de fixation.

Faites attention que la torche vidéo ne se détache pas pendant que vous serrez la vis.

3. Mettez le camescope en mode CAMERA ou en mode CARD CAMERA.

4. Mettez l'interrupteur d'alimentation de la torche vidéo sur AUTO ou sur ON.

- (Connexion) apparaît.
- ON: La torche vidéo reste allumée.
- AUTO: La torche vidéo s'allume et s'éteint automatiquement.

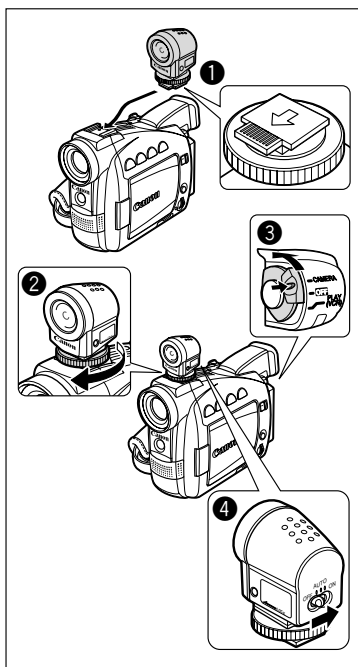

ZR70 MC **Utilisation du microphone DM-50 (en option)**

F

Le microphone stéréo directionnel de haute sensibilité DM-50 se fixe à la griffe porte-accessoire avancée „S” pour une utilisation sans câble et est alimenté par l'alimentation du caméscope. Utilisez-le pour l'enregistrement ou le doublage audio. Reportez-vous aussi au mode d'emploi du microphone DM-50.



- Mettez toujours le caméscope hors tension avant de fixer/retirer le microphone.
- Ne connectez pas de microphone à la borne MIC quand le microphone DM-50 est connecté.
- Ne portez pas le caméscope en le tenant par le microphone.

1. Faites glisser le microphone dans la griffe porte-accessoire jusqu'à ce que vous entendiez un déclic.

2. Serrez la vis de fixation.

Faites attention que le microphone ne se détache pas pendant que vous serrez la vis.

3. Mettez le caméscope en mode CAMERA ou en mode CARD CAMERA.

 (Connexion) apparaît.

4. Réglez le commutateur de directivité du microphone.

- SHOTGUN: Pour enregistrer des sons clairs de l'avant (monaural).
- STEREO 1: Pour enregistrer des sons de l'avant et de la zone environnante.
- STEREO 2: Pour enregistrer les sons environnants dans une plage plus large que pour STEREO 1.

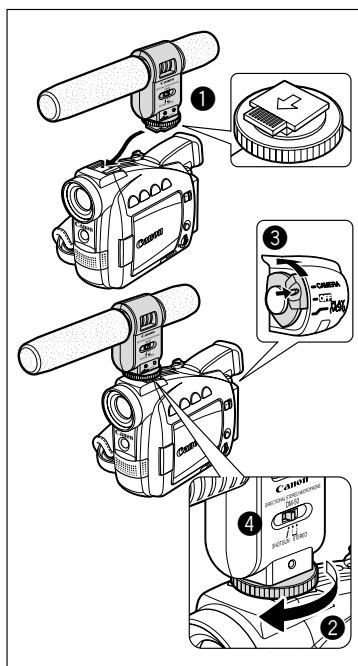



Ajustement de la mise au point manuellement

Certains sujets peuvent ne pas convenir à la mise au point automatique. Dans ce cas, faites la mise au point manuellement.

La mise au point automatique risque de ne pas fonctionner correctement avec les sujets suivants:

Surfaces réfléchissantes



Sujets à faible contraste (par ex. un mur blanc)



Sujets en mouvement rapide



Bandes horizontales



A travers des fenêtres sales ou humides



Distances différentes



Sujets sombres



Scène de nuit



CAMERA

PLAY (VCR)

CARD CAMERA

CARD PLAY (VCR)

1. Mettez le sélecteur de programme sur **P**.

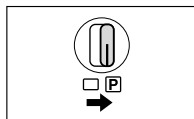

2. Ajustez le zoom.

Si vous ajustez le zoom après avoir fait la mise au point, le sujet peut ne pas rester au point. Ajustez le zoom avant d'effectuer la mise au point.

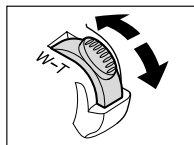

3. Appuyez sur la touche FOCUS.

"MF" apparaît en bleu clair.

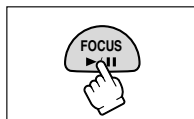

4. Tournez le sélecteur rotatif pour effectuer la mise au point.

- Tournez le sélecteur rotatif vers le haut ou vers le bas jusqu'à ce que la mise au point de l'image soit correcte.
- Si "AE ± 0 " apparaît en bleu clair, c'est que la mise au point ne peut pas être effectuée. Appuyez de nouveau sur la touche FOCUS pour afficher "MF" en bleu clair.

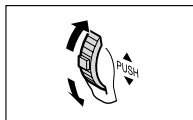

F

5. Appuyez sur la touche FOCUS pour retourner au mode de mise au point automatique.

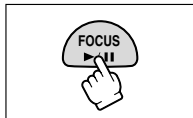

Le réglage est réinitialisé au mode de mise au point automatique quand vous mettez le sélecteur de programme sur .

Mise au point à l'infini

Utilisez cette fonction quand vous souhaitez effectuer une mise au point sur des sujets lointains comme des montagnes ou un feu d'artifice.

Appuyez sur la touche FOCUS pendant plus de 3 secondes à l'étape 3.

"MF ∞ " apparaît. Si vous utilisez le zoom ou tournez le sélecteur rotatif quand "MF ∞ " est affiché en bleu clair, " ∞ " disparaît et le camescope passe en mode de mise au point manuelle.

Ajustement du décalage de l'exposition



Vous pouvez ajuster la fonction AE (exposition automatique) pour rendre les images plus lumineuses ou plus sombres. Cela vous permet de compenser les contre-jours ou les scènes surexposées. Niveaux disponibles: -2 à +2, par intervalle de 0.25 (sauf -1.75 et +1.75).

F

CAMERA

PLAY (VCR)

CARD CAMERA

CARD PLAY (VCR)

1. Mettez le sélecteur de programme sur .

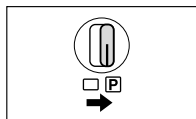

2. Réglez le mode de programme d'exposition automatique sur le mode Automatique, Sports, Portrait, Basse Lumière ou Basse Lumière Plus (ZR70 MC).

3. Appuyez sur la touche AE SHIFT.

"AE ±0" apparaît en bleu clair.

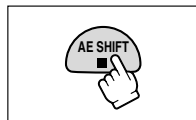

4. Tournez le sélecteur rotatif pour ajuster le niveau du décalage d'exposition.

- Tournez le sélecteur rotatif vers le haut pour éclaircir l'image et vers le bas pour l'assombrir.
- Si "MF" apparaît en bleu clair, c'est que le décalage d'exposition ne peut pas être effectué. Appuyez de nouveau sur la touche AE SHIFT pour afficher "AE ±0" en bleu clair.

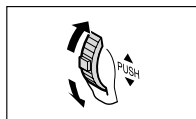

- Le camescope conserve le réglage même si vous le mettez hors tension ou si vous changez le mode de programme d'exposition automatique.
- Le camescope retourne au réglage automatique quand vous mettez le sélecteur de programme sur .

Réglage de la vitesse de prise de vue



En mode automatique , vous pouvez ajuster la vitesse de prise de vue manuellement pour mieux capturer des sujets en mouvement rapide.

F

CAMERA

PLAY (VCR)

CARD CAMERA



CARD PLAY (VCR)

MENU

( 44)

CAMERA SET UP

▶ SHUTTER.....AUTO

1. Mettez le sélecteur de programme sur .
2. Réglez le mode de programme d'exposition automatique sur le mode  (AUTO).
3. Ouvrez le menu et sélectionnez [CAMERA SET UP].
4. Sélectionnez [SHUTTER].
5. Sélectionnez la vitesse de prise de vue et appuyez sur le sélecteur rotatif.

Mode CAMERA

ZR70 MC , ZR65 MC



Mode CARD CAMERA

AUTO
1/60
1/100
1/250
1/500
1/1000
1/2000

AUTO
1/60
1/100
1/250

6. Refermez le menu.



- Ne dirigez pas directement le camescope sur le soleil quand la vitesse de prise de vue est réglée sur 1/1000 ou une vitesse supérieure.
- L'image peut trembler lors de l'enregistrement avec une vitesse de prise de vue rapide.
- Le réglage est réinitialisé au mode automatique quand vous mettez le sélecteur de programme sur  ou changez le mode de programme d'exposition automatique.
- **ZR70 MC ZR65 MC** Si la vitesse de prise de vue est réglée sur 1/500 ou une vitesse supérieure en mode CAMERA et que vous commutez en mode CARD CAMERA, il change automatiquement sur 1/250.
- Enregistrement sous un éclairage fluorescent: Quand le camescope est réglé sur  (Enregistrement simple) ou quand le mode de programme d'exposition automatique est réglé sur le mode Automatique, Nuit ou Super Nuit (ZR70 MC), il détecte automatiquement le clignotement de l'éclairage fluorescent et ajuste la vitesse de prise de vue en conséquence. Cependant, si la luminosité de l'écran vacille, sélectionnez le mode Automatique et réglez la vitesse de prise de vue sur 1/100.

○ Directives pour un enregistrement avec une vitesse de prise de vue élevée:

- Sports en extérieur comme le golf ou le tennis: 1/2000



- Objets en mouvement tels que les voitures ou les montagnes russes: 1/1000, 1/500 ou 1/250



- Sports en salle tels que le basket-ball: 1/100



F

Réglage de la balance des blancs



Le système automatique de balance des blancs du caméscope ajuste les couleurs pour qu'elles paraissent naturelles sous différentes conditions d'éclairage. Cependant, vous pouvez utiliser les modes préréglés pour reproduire des couleurs plus fidèles ou régler une balance des blancs personnalisée pour obtenir le réglage optimum.

F

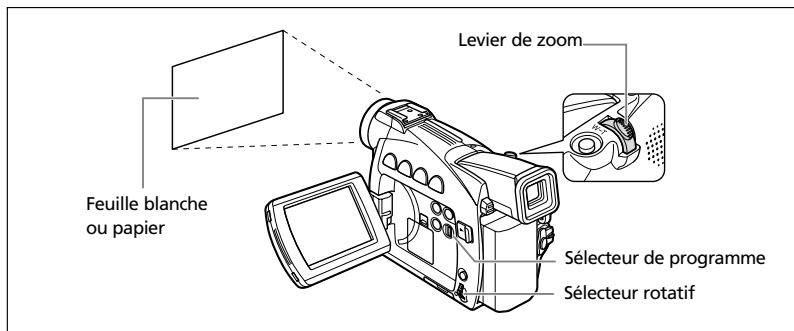

- Quand le sélecteur de programme est réglé sur , la balance des blancs est préréglée sur [AUTO]. La balance des blancs Intérieure, Extérieure et Personnalisée ne peut pas être sélectionnée.
- Le caméscope conserve le réglage même si vous le mettez hors tension.
- Si vous avez réglé une balance des blancs personnalisée:
 - Recommencez le réglage quand les conditions d'éclairage changent.
 - Mise hors service du zoom numérique.
- Le réglage manuel de la balance des blancs peut offrir des meilleurs résultats dans les cas suivants.
 - Conditions d'éclairage changeantes
 - Gros-plans
 - Sujets avec une seule couleur (ciel, mer ou forêt)
 - Sous certains éclairages à lampe au mercure ou de type fluorescent
- Utilisez le mode Intérieur ou Extérieur dans les cas suivants:
 - Intérieur:
 - Conditions d'éclairage changeantes
 - Avec une torche vidéo
 - Sous un éclairage au sodium
 - Mode extérieur
 - Pour les scènes de nuit ou les feux d'artifice
 - Lever ou coucher de soleil
 - * Utilisez le réglage automatique pour les scènes extérieures ordinaires.

CAMERA

PLAY (VCR)

CARD CAMERA

CARD PLAY (VCR)

MENU

(44)



CAMERA SET UP

▶ WHITE BAL. . . AUTO

Pour le réglage ☼ (Intérieur) ou ☼ (Extérieur):

1. Mettez le sélecteur de programme sur [P].
2. Ouvrez le menu et sélectionnez [CAMERA SET UP].
3. Sélectionnez [WHITE BAL.].
4. Sélectionnez ☼ (Intérieur) ou ☼ (Extérieur).
"☼" ou "☼" apparaît.
5. Refermez le menu.

Pour une balance des blancs personnalisée:

1. Mettez le sélecteur de programme sur [P].
2. Ouvrez le menu et sélectionnez [CAMERA SET UP].
3. Sélectionnez [WHITE BAL.].
4. Pointez le camescope sur un objet blanc (tel qu'une feuille de papier), faites un zoom avant jusqu'à ce qu'elle recouvre tout l'écran et sélectionnez [SET ].
 -  clignote et s'arrête de clignoter quand le réglage est terminé.
 - En fonction de la source lumineuse,  peut continuer à clignoter. Le résultat sera quand même meilleur qu'avec le réglage automatique.
5. Refermez le menu.

F



L'image de lecture peut être agrandie 2 fois.

CAMERA

PLAY (VCR)

CARD CAMERA

CARD PLAY (VCR)

F

1. Déplacez le levier de zoom vers T.

- L'image est agrandie 2 fois.
- Un cadre apparaît indiquant la position de la partie agrandie.

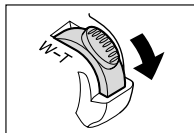

2. Déplacez l'image.

- Tournez le sélecteur rotatif pour déplacer l'image vers la droite, la gauche, le haut ou le bas. Appuyer sur le sélecteur rotatif permet de commuter les directions.
- Pour annuler l'agrandissement, déplacez le levier de zoom vers W.

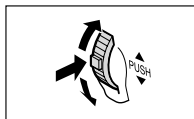

ZR70 MC Les séquences vidéo reproduites à partir de la carte mémoire ne peuvent pas être agrandies.

Affichage du code de données



Une fois que la date et l'heure ont été réglées, le caméscope conserve un code de données contenant la date et l'heure d'enregistrement ainsi que d'autres données relatives à la prise de vue telles que la vitesse de la prise de vue et l'exposition (f-stop). (ZR70 MC/ZR65 MC: Seules la date et l'heure apparaissent lors de la lecture d'une carte mémoire).

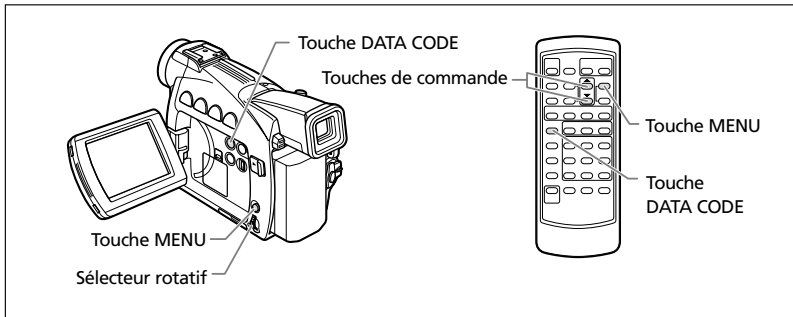

- L'affichage du code de données se met hors service quand vous mettez le caméscope hors tension.
- Les codes de données peuvent ne pas être affichés si un enregistrement réalisé avec ce caméscope est reproduit sur un autre caméscope numérique.
- Les codes de données ne peuvent pas être affichés pendant la lecture image par image avant/arrière. Les données de prise de vue peuvent ne pas apparaître dans certains modes de lecture spéciale.
- Quand les affichages sur l'écran du téléviseur sont cachés (📺 134), ils apparaissent quand même sur l'écran à cristaux liquides. Si vous mettez en service le code de données, les affichages autres que le code de données disparaissent de l'écran à cristaux liquides.

Combinaison des codes de données disponibles (en mode PLAY (VCR)):

DATA CODE (bande uniquement) D/TIME SEL.	Date/heure	Données de prise de vue	Date/heure et données de prise de vue
Date	JAN. 1, 2003	F1.8 1/250	F1.8 1/250 JAN. 1, 2003
Heure	12:00:00 PM	F1.8 1/250	F1.8 1/250 12:00:00 PM
Date et heure	12:00 PM JAN. 1, 2003	F1.8 1/250	F1.8 1/250 12:00 PM JAN. 1, 2003

Sélection de la combinaison date/heure

CAMERA

PLAY (VCR)

CARD CAMERA

CARD PLAY (VCR)

MENU

(📖 44)

DISPLAY SET UP

D/TIME SEL. · DATE & TIME

F

Ouvrez le menu et sélectionnez [DISPLAY SET UP]. Sélectionnez [D/TIME SEL.], réglez-le sur [DATE] ou [TIME] et refermez le menu.

Sélection de la combinaison des codes de données

CAMERA

PLAY (VCR)

CARD CAMERA

CARD PLAY (VCR)

MENU

(📖 44)

DISPLAY SET UP

DATA CODE · · · DATE / TIME

Ouvrez le menu et sélectionnez [DISPLAY SET UP]. Sélectionnez [DATA CODE], réglez-le sur [DATE/TIME], [CAMERA DATA] ou [CAM. & D/T] et refermez le menu.

Affichage du code de données

CAMERA

PLAY (VCR)

CARD CAMERA

CARD PLAY (VCR)

Appuyez sur la touche DATA CODE.

Seules la date et l'heure apparaissent en mode CARD PLAY (VCR).

Auto-dateur six secondes

La date et l'heure apparaissent pendant 6 secondes quand vous démarrez la lecture ou pour indiquer que la date ou la zone horaire a été changée.

CAMERA

PLAY (VCR)

CARD CAMERA

CARD PLAY (VCR)

MENU

(📖 44)

DISPLAY SET UP

6SEC. DATE · · · OFF

Ouvrez le menu et sélectionnez [DISPLAY SET UP]. Sélectionnez [6SEC.DATE], réglez-le sur [ON] et refermez le menu.

Recherche de photo/Recherche de date



Vous pouvez rechercher une image fixe enregistrée n'importe où sur la bande avec la fonction de recherche de photo ou localiser le changement de date/heure avec la fonction de recherche de date.

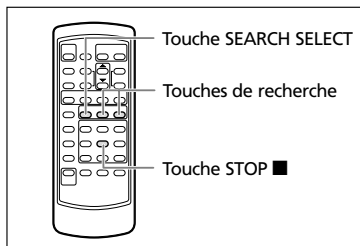

F

CAMERA

PLAY (VCR)

CARD CAMERA

CARD PLAY (VCR)

1. Appuyez sur la touche SEARCH SELECT pour choisir la recherche de photo ou la recherche de date.

"PHOTO SEARCH" ou "DATE SEARCH" apparaît.

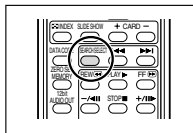

2. Appuyez sur la touche ►► ou ◀◀ pour démarrer la recherche.

- Appuyez sur la touche ►► pour faire une recherche vers l'avant et sur la touche ◀◀ pour faire une recherche vers l'arrière.
- Appuyez plusieurs fois pour rechercher une image fixe ou un changement de date se trouvant plus loin (jusqu'à 10 fois).
- Appuyez sur la touche ►► ou ◀◀ pour changer la direction de recherche.
- Appuyez sur la touche ■ (arrêt) pour arrêter la recherche.

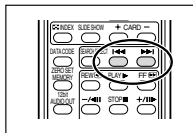

- Recherche de photo: Une image fixe enregistrée très près du point à partir duquel vous démarrez la recherche peut ne pas être détectée.
- Recherche de date: Un enregistrement d'une longueur supérieure à une minute par date/zone est nécessaire.
- Recherche de date: La lecture peut démarrer un peu avant ou après le changement de date.
- La recherche de date peut ne pas fonctionner si le code de données n'est pas affiché correctement.

Utilisation des autres fonctions

Retour à une position pré-repérée



F

Si vous souhaitez retourner à une scène particulière plus tard, repérez le point avec la mémoire du point zéro et la bande s'arrêtera à ce point lors du rembobinage/avance rapide de la bande.

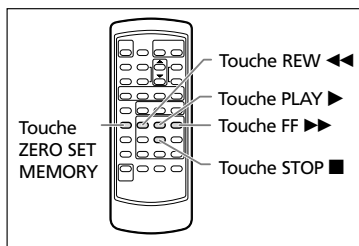

CAMERA

PLAY (VCR)

CARD CAMERA

CARD PLAY (VCR)

1. Appuyez sur la touche ZERO SET MEMORY à l'endroit auquel vous souhaitez retourner plus tard.

- "0:00:00 M" apparaît.
- Pour annuler, appuyez de nouveau sur la touche ZERO SET MEMORY.

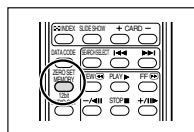

2. Quand vous avez terminé la lecture, avancez rapidement ou rembobinez la bande.

- "RTN >>>" ou "<<< RTN" apparaît.
- La bande s'arrête automatiquement à "0:00:00".
- Le compteur de bande change sur le code temporel.



- L'affichage du code temporel et du compteur peuvent ne pas correspondre exactement.
- La mémoire du point zéro peut ne pas fonctionner correctement s'il y a des sections non enregistrées sur la bande.
- Si vous retirez la bande, la mémoire du point zéro est annulée et l'affichage du compteur indique le code temporel.

Enregistrement sur un magnétoscope ou un appareil vidéo numérique



Vous pouvez copier vos enregistrements en connectant le camescope à un magnétoscope ou à un appareil vidéo numérique. Si vous le connectez à un appareil vidéo numérique, vous pouvez copier vos enregistrements avec virtuellement aucune perte de qualité d'image et de son.



Lors de la connexion à un magnétoscope:

- Assurez-vous que "Q" n'est pas affiché sur l'écran. Si "Q" est affiché, changez le réglage (📖 39).
 - La qualité de la bande copiée sera légèrement inférieure à celle de l'original.
- Lors de la connexion à un appareil vidéo numérique:
- Vous pouvez connecter un seul appareil au camescope en utilisant le câble DV.
 - Les sections non enregistrées peuvent être enregistrées comme images anormales.
 - Si l'image n'apparaît pas, reconnectez le câble DV ou mettez le camescope hors tension puis de nouveau sous tension.

Exemple: Enregistrement sur un magnétoscope

CAMERA

PLAY (VCR)

CARD CAMERA

CARD CAMERA

1. Connectez le camescope au magnétoscope.

Reportez-vous à *Lecture sur l'écran d'un téléviseur* (📖 41).

2. Réglez le camescope sur le mode PLAY (VCR) et insérez une cassette enregistrée.

3. Appareil connecté: Insérez une cassette vierge et mettez l'appareil en mode de pause à l'enregistrement.

4. Localisez la scène que vous souhaitez copier et mettez la lecture en pause juste un peu avant le début de la scène.

5. Reproduisez la bande.

6. Appareil connecté: Commencez l'enregistrement quand la scène que vous souhaitez copier apparaît. Arrêtez l'enregistrement quand la copie est terminée.

7. Arrêtez la lecture.

Connexion d'un appareil vidéo numérique

Reportez-vous aussi au mode d'emploi de l'appareil vidéo numérique.

F

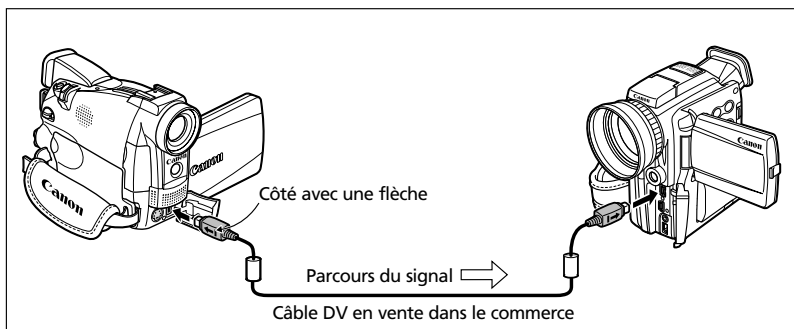

Montage

Enregistrement à partir d'un appareil vidéo analogique (magnétoscope, téléviseur ou caméscope)

Vous pouvez enregistrer une séquence vidéo ou un programme de télévision à partir d'un magnétoscope ou d'un caméscope analogique sur la bande du caméscope.



- Des signaux anomaux envoyés à partir de l'appareil connecté peuvent être enregistrés comme images anormales (bien qu'ils n'apparaissent pas sur l'écran) ou peuvent ne pas être enregistrés du tout.
- Vous ne pouvez pas enregistrer à partir d'une bande comprenant des signaux de protection des droits d'auteur.
- Le casque d'écoute ne peut pas être utilisé pendant l'enregistrement de l'entrée de ligne analogique. Si la borne AV/casque d'écoute est réglée sur [PHONES()], elle commute automatiquement [AV].

CAMERA

PLAY (VCR)

CARD CAMERA

CARD CAMERA

1. Connectez le caméscope à l'appareil vidéo analogique.

Reportez-vous à *Lecture sur l'écran d'un téléviseur* (41).

2. Réglez le caméscope sur le mode PLAY (VCR) et insérez une cassette vierge.

3. Appareil connecté: Insérez la cassette enregistrée.

4. Appuyez sur la touche REC PAUSE sur la télécommande sans fil.

En mode de pause à l'enregistrement et pendant l'enregistrement vous pouvez contrôler l'image sur l'écran.

5. Appareil connecté: Reproduisez la bande.

6. Appuyez sur la touche PAUSE || sur la télécommande sans fil quand la scène que vous souhaitez enregistrer apparaît.

7. Appuyez sur la touche STOP ■ sur la télécommande sans fil pour arrêter l'enregistrement.

- Appuyez sur la touche PAUSE || sur la télécommande sans fil pour mettre en pause l'enregistrement.
- Appuyez de nouveau sur la touche PAUSE || pour reprendre l'enregistrement.

8. Appareil connecté: Arrêtez la lecture.

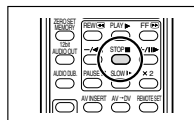
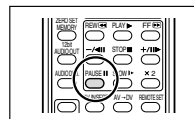
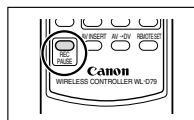

F

Montage

Enregistrement à partir d'un appareil vidéo numérique (doublage DV)



Vous pouvez enregistrer à partir d'autres appareils vidéo numériques munis d'une borne DV avec virtuellement aucune perte de qualité de l'image et du son.

F



- Lors de l'enregistrement à partir d'un appareil vidéo numérique, assurez-vous que "AV → DV" n'est pas affiché sur l'écran. Si "AV → DV" est affiché, changez le réglage (📖 93).
- Des signaux anomaux envoyés à partir de l'appareil connecté peuvent être enregistrés comme images anormales (bien qu'ils n'apparaissent pas sur l'écran) ou peuvent ne pas être enregistrés du tout.
- Les signaux de protection des droits d'auteur ne peuvent pas être enregistrés.
- Les sections non enregistrées peuvent être enregistrées comme images anormales.
- Si l'image n'apparaît pas, reconnectez le câble DV ou mettez le camescope hors tension puis de nouveau sous tension.



- Vous pouvez connecter l'appareil seulement en utilisant le câble DV.
- Vous pouvez utiliser le camescope pour la lecture et l'enregistrement sans reconnecter le câble DV.

CAMERA

PLAY (VCR)

CARD CAMERA

CARD CAMERA

1. Connectez le camescope à l'appareil vidéo numérique.

Reportez-vous à *Connexion d'un appareil vidéo numérique* (📖 88).

2. Réglez le camescope sur le mode PLAY (VCR) et insérez une cassette vierge.

"DV IN" apparaît.

3. Appareil connecté: Insérez la cassette enregistrée.

4. Appuyez sur la touche REC PAUSE sur la télécommande sans fil.

En mode de pause à l'enregistrement et pendant l'enregistrement vous pouvez contrôler l'image sur l'écran.

5. Appareil connecté: Reproduisez la bande.

6. Appuyez sur la touche PAUSE || sur la télécommande sans fil quand la scène que vous souhaitez enregistrer apparaît.

7. Appuyez sur la touche STOP ■ sur la télécommande sans fil pour arrêter l'enregistrement.

- Appuyez sur la touche PAUSE || sur la télécommande sans fil pour mettre en pause l'enregistrement.
- Appuyez de nouveau sur la touche PAUSE || pour reprendre l'enregistrement.

8. Appareil connecté: Arrêtez la lecture.

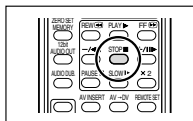
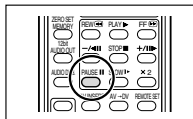
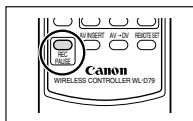

Signal de protection des droits d'auteur

Certaines bandes sont protégées par des droits d'auteur. Si vous essayez de reproduire une telle bande, "COPYRIGHT PROTECTED PLAYBACK IS RESTRICTED" apparaît et vous ne pouvez pas voir le contenu de la bande. Si vous essayez d'enregistrer une telle bande par la borne DV, "COPYRIGHT PROTECTED DUBBING RESTRICTED" apparaît et vous ne pouvez pas enregistrer le contenu de la bande.

Conversion des signaux analogiques en signaux numériques (convertisseur analogique-numérique)



F

En connectant le camescope à un magnétoscope ou à un camescope vidéo 8mm, vous pouvez convertir les signaux vidéo/audio analogiques en signaux numériques et sortir les signaux numériques par la borne DV. La borne DV sert de borne de sortie uniquement.

- Le casque d'écoute ne peut pas être utilisé pendant la conversion analogique-numérique.
- Retirez la cassette du camescope.
- Mettez tous les appareils hors tension avant de commencer les connexions.
- En fonction du signal envoyé par l'appareil connecté, la conversion analogique-numérique des signaux peut ne pas fonctionner correctement (par ex. les signaux comprenant des signaux de protection des droits d'auteur ou les signaux anomaux tels que les signaux dédoublés, etc.)

Nous recommandons d'alimenter le camescope à partir d'une source d'alimentation secteur.



Connexion des appareils

Cette illustration montre comment réaliser une connexion en utilisant un câble S-vidéo. Vous pouvez aussi connecter la fiche jaune du câble vidéo stéréo à la borne VIDEO. Reportez-vous aussi au mode d'emploi de l'appareil connecté.

Montage

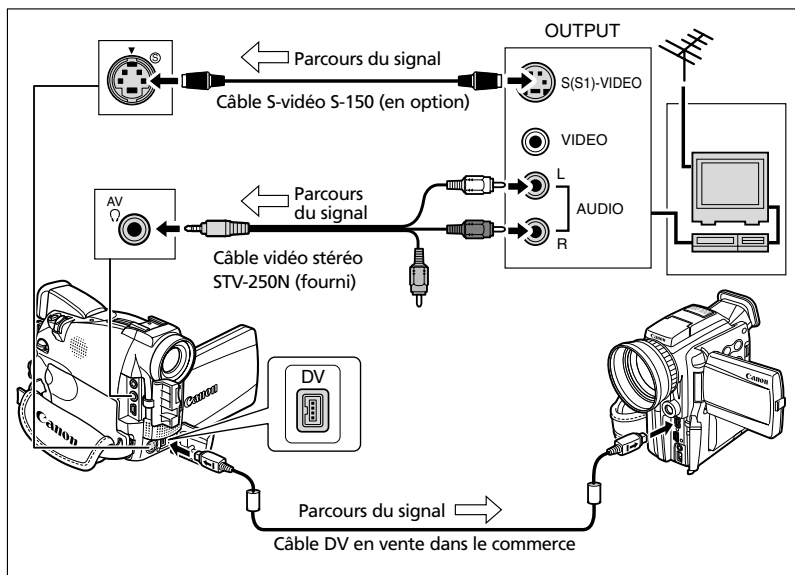

Mise en service du convertisseur analogique-numérique

CAMERA

PLAY (VCR)

CARD CAMERA

CARD CAMERA

Appuyez sur la touche **AV → DV** sur la télécommande sans fil.

OU

MENU

( 44)

VCR SET UP



AV → DV OUT • OFF

Ouvrez le menu et sélectionnez **[VCR SET UP]**. Sélectionnez **[AV → DV OUT]**, réglez-le sur **[ON]** et refermez le menu.



- Pour une utilisation normale, réglez **[AV → DV OUT]** sur **[OFF]** (de façon que "AV → DV" n'apparaisse pas sur l'écran). S'il est réglé sur **[ON]**, les signaux numériques ne peuvent pas être entrés par la borne DV du caméscope.
- En fonction du logiciel et des spécifications de votre ordinateur, il se peut que vous ne puissiez pas transférer les signaux convertis par la borne DV.

F

Remplacement d'une scène existante (ajout AV)



Vous pouvez insérer et remplacer des images/son sur la bande du camescope par des images/son d'autres appareils vidéo connectés par la borne AV ou la borne DV.

F

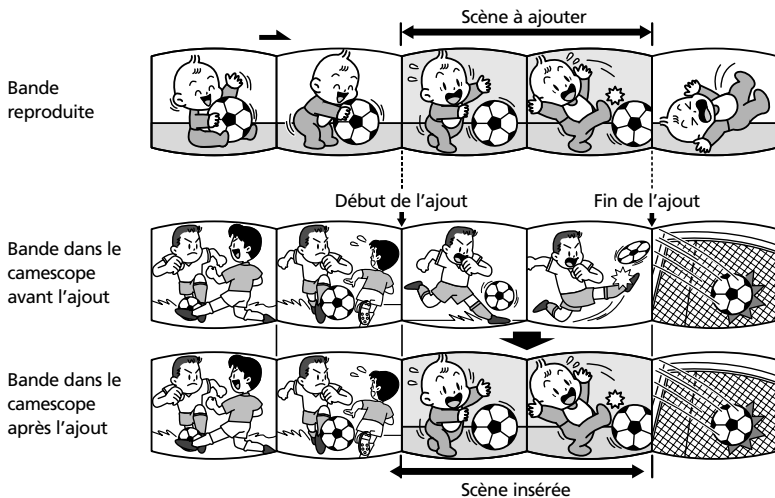

○ Assurez-vous que "⏏" n'est pas affiché sur l'écran. Si "⏏" est affiché, changez le réglage (☐ 39).

○ Vous ne pouvez pas réaliser une insertion à partir d'un programme de télévision si les signaux de synchronisation sont déformés.

Camescope:

○ Utilisez uniquement des bandes enregistrées au mode SP.

○ L'ajout AV s'arrête si le camescope détecte une section vierge ou une section non enregistrée en mode SP sur la bande.

Appareil connecté:

○ Utilisez uniquement des bandes sans section non enregistrée.

○ L'ajout AV peut ne pas fonctionner correctement si la bande possède une section non enregistrée ou a un changement de mode d'enregistrement.

○ L'ajout AV ne peut pas être réalisé quand la qualité de l'enregistrement est mauvaise ou pendant une lecture spéciale telle que l'avance rapide, le rembobinage, la pause à la lecture, la lecture au ralenti, etc.

Exemple: Ajout AV à partir d'un magnétoscope

CAMERA

PLAY (VCR)

CARD CAMERA

CARD CAMERA

1. Connectez le camescope au magnétoscope.

Reportez-vous à *Lecture sur l'écran d'un téléviseur* (41).

2. Magnétoscope: Insérez une cassette enregistrée. Localisez la scène que vous souhaitez ajouter et mettez la lecture en pause juste un peu avant le début de la scène.

3. Réglez le camescope sur le mode PLAY (VCR) et insérez une cassette enregistrée.

Assurez-vous que la languette de protection contre les enregistrements permet l'enregistrement.

4. Localisez la scène que vous souhaitez remplacer et mettez la lecture en pause juste un peu avant le début de la scène.

Vous pouvez utiliser les touches de lecture sur camescope ou les touches de lecture spéciale sur la télécommande sans fil.

5. Appuyez sur la touche AV INSERT sur la télécommande sans fil.

"AV INSERT" et "●||" apparaissent.

6. Magnétoscope: Reproduisez la bande.

7. Appuyez sur la touche PAUSE || sur la télécommande sans fil quand la scène que vous souhaitez ajouter apparaît.

8. Appuyez sur la touche STOP ■ sur la télécommande sans fil pour arrêter l'ajout.

Appuyez sur la touche PAUSE || sur la télécommande sans fil pour mettre en pause l'ajout.

9. Magnétoscope: Arrêtez la lecture.

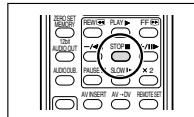
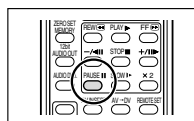
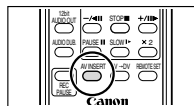

Réglez la mémoire du point zéro à la fin de la scène que vous souhaitez remplacer. Le camescope arrêtera automatiquement l'ajout AV à ce point.

Doublage audio



Vous pouvez ajouter un son à partir d'un appareil audio (AUDIO IN) ou avec le microphone intégré ou un microphone (MIC. IN).

F



- Utilisez uniquement des bandes enregistrées en mode SP et 12 bits audio avec ce caméscope. Le doublage audio s'arrête si la bande contient une section non enregistrée ou une section enregistrée en mode LP, 16 bits ou 12 bits 4 canaux. Dans le cas ci-dessus, créez une copie en mode SP 12 bits audio en utilisant la fonction d'entrée de ligne analogique.
- Ne connectez/déconnectez aucun câble sur/du caméscope pendant le doublage.
- Vous ne pouvez pas utiliser la borne DV pour le doublage audio.
- Si vous ajoutez un son sur une bande non enregistrée avec ce caméscope, la qualité du son peut diminuer.
- La qualité du son peut diminuer si vous ajoutez un son à la même scène plus de 3 fois.

Connexion d'un appareil audio

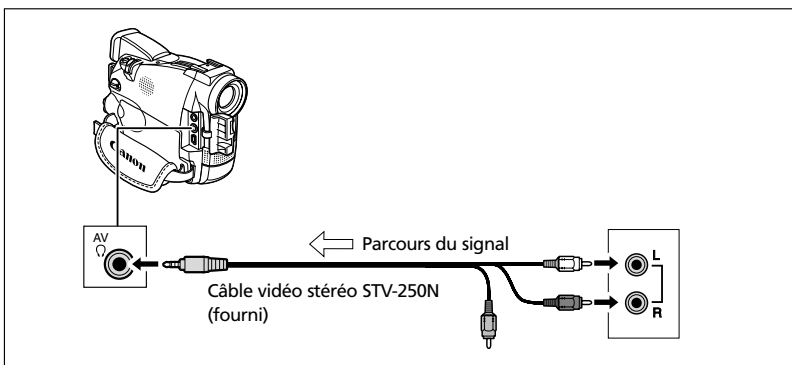

Montage



- Assurez-vous que "⊘" n'est pas affiché sur l'écran. Si "⊘" est affiché, changez le réglage (39).
- Vous pouvez contrôler l'image sur un écran LCD ou un téléviseur connecté à la borne S-vidéo et vérifier le son avec le haut-parleur intégré.

Utilisation d'un microphone

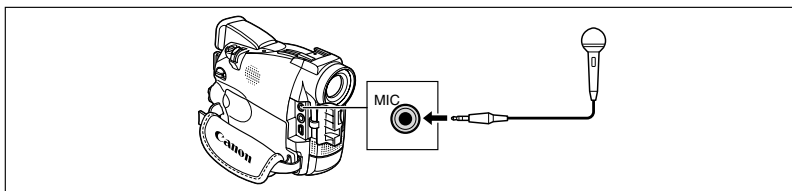

- Lors de l'utilisation du microphone intégré: ne connectez aucun câble à la borne de microphone ni à la griffe porte-accessoire.
- Lors de l'utilisation d'un microphone extérieur: Connectez-le à la borne de microphone.
- **ZR70 MC** Lors de l'utilisation du microphone DM-50: Ne connectez aucun câble à la borne de microphone.
- Quand vous connectez un téléviseur à la borne S-vidéo, vous pouvez vérifier les images sur l'écran du téléviseur et le son avec un casque d'écoute connecté au camescope.
Quand vous connectez un téléviseur à la borne AV, vous pouvez vérifier l'image sur l'écran du téléviseur mais vous ne pouvez pas vérifier le son avec un casque d'écoute.

Doublage

CAMERA

PLAY (VCR)

CARD CAMERA

CARD CAMERA

MENU

(📖 44)

AUDIO SET UP

AUDIO DUB. . . AUDIO IN

1. Réglez le camescope sur le mode **PLAY (VCR)** et insérez une cassette enregistrée.
2. Ouvrez le menu et sélectionnez **[AUDIO SET UP]**. Sélectionnez **[AUDIO DUB.]**, réglez-le sur **[AUDIO IN]** ou **[MIC. IN]** et refermez le menu.
3. Localisez la scène pour laquelle vous souhaitez faire un doublage audio pour démarrer.
4. Appuyez sur la touche **PAUSE** **||** sur la télécommande sans fil.
5. Appuyez sur la touche **AUDIO DUB.** sur la télécommande sans fil.
 - "AUDIO DUB." et "  " apparaissent.
 - **ZR70 MC** Si le microphone en option DM-50 est fixé, **C** (connexion) apparaît.
6. Appuyez sur la touche **PAUSE** **||** sur la télécommande sans fil pour démarrer le doublage.

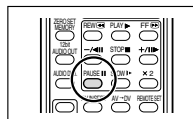
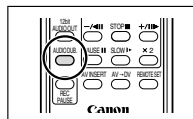
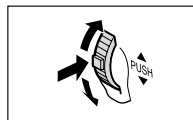

7. Appuyez sur la touche STOP ■ sur la télécommande sans fil pour arrêter le doublage.

Appareil audio: Arrêtez la lecture.

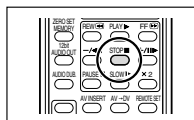

Réglez la mémoire du point zéro à la fin de la scène pour laquelle vous souhaitez effectuer un doublage audio. Le caméscope arrêtera automatiquement le doublage audio à ce point.

F

Lecture des sons ajoutés



Vous pouvez sélectionner de reproduire Stéréo 1 (son original), Stéréo 2 (son ajouté) ou d'ajuster la balance des deux sons.

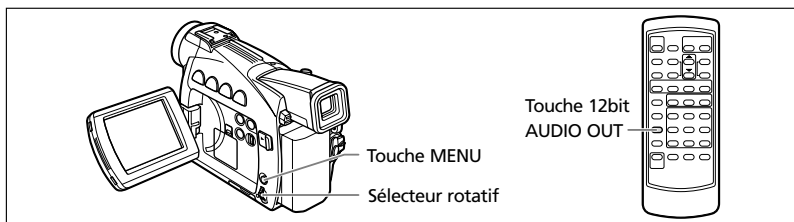

CAMERA

PLAY (VCR)

CARD CAMERA

CARD CAMERA

MENU

(liv 44)

AUDIO SET UP

▶ 12bit AUDIO•STEREO1

Montage

1. Ouvrez le menu et sélectionnez [AUDIO SET UP]. Sélectionnez [12bit AUDIO OUT], sélectionnez un réglage et refermez le menu.

- STEREO 1: Reproduit le son original.
- STEREO 2: Reproduit le son ajouté.
- MIX/FIXED: Reproduit le son stéréo 1 et stéréo 2 au même niveau.
- MIX/VARI.: Reproduit le son stéréo 1 et stéréo 2. La balance de mixage peut être ajustée.

2. Si vous avez choisi [MIX/VARI.], ajustez le niveau de mixage: Ouvrez le menu et sélectionnez [AUDIO SET UP]. Sélectionnez [MIX BALANCE], ajustez la balance avec le sélecteur rotatif et refermez le menu.

Tournez le sélecteur rotatif vers le bas pour augmenter le volume du son stéréo 1 et vers le haut pour augmenter le volume du son stéréo 2.



- Le réglage du caméscope retourne à [STEREO 1] quand vous mettez le caméscope hors tension. Cependant, la balance de mixage est mémorisée par le caméscope.
- Vous pouvez aussi appuyer sur la touche 12bit AUDIO OUT sur la télécommande sans fil pour sélectionner la sortie audio. Cependant, la balance de mixage peut uniquement être ajustée à partir du menu.

Connexion à un ordinateur en utilisant un câble DV (IEEE1394)

Vous pouvez transférer vos enregistrements sur un ordinateur muni d'une borne DV (IEEE1394) ou d'une carte de capture IEEE1394 (logiciel optionnel requis).

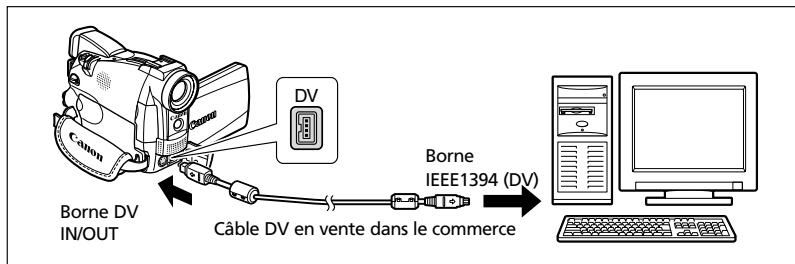

- Ne déconnectez pas le câble DV ni ne mettez le caméscope ou l'ordinateur hors tension pendant le transfert des données vers l'ordinateur.
- Le transfert risque de ne pas fonctionner correctement selon le logiciel utilisé et les spécifications/réglages de votre ordinateur.



- Nous recommandons que vous alimentiez votre caméscope à partir d'une source d'alimentation secteur pendant qu'il est connecté à l'ordinateur.
- Reportez-vous aussi au mode d'emploi de l'ordinateur.
- Logiciel optionnel requis. Reportez-vous aussi au mode d'emploi du logiciel.
- **ZR70 MC** **ZR65 MC** Pour transférer les enregistrements à partir d'une carte mémoire sur un ordinateur en utilisant un câble USB, reportez-vous à la page 129.

DV NETWORK SOLUTION DISK (Utilisateurs Windows XP uniquement)

Les utilisateurs de Windows XP peuvent utiliser le logiciel fourni dans le disque DV NETWORK SOLUTION DISK pour réaliser une vidéoconférence, un transfert de fichier par internet, ou pour transférer un fichier de l'ordinateur sur la carte mémoire et utiliser le caméscope comme lecteur/enregistreur de carte. Les fonctions disponibles dépendent du modèle de caméscope et de l'environnement réseau. Pour plus de détails, reportez-vous au manuel d'instruction du logiciel DV NETWORK SOLUTION DISK.



ZR70 MC **ZR65 MC**

- Ne déconnectez pas le câble DV, ne retirez pas la carte mémoire, ni ne mettez le caméscope ou l'ordinateur hors tension pendant le transfert de données vers l'ordinateur (pendant que l'indicateur d'accès à la carte du caméscope clignote). Sinon, cela endommagerait les données de la carte mémoire.
- Les fichiers d'image sur votre carte mémoire et les fichiers d'image enregistrés sur votre ordinateur sont très précieux, ce sont vos fichiers originaux. Si vous souhaitez utiliser les fichiers d'image sur votre ordinateur, assurez-vous de réaliser d'abord une copie et de conserver l'original.

Insertion et retrait de la carte mémoire

Le chapitre *Utilisation d'une carte mémoire* (☞ 100 - 133) traite uniquement des fonctions des ZR70 MC et ZR65 MC.

Avec ce camescope, vous pouvez utiliser les cartes mémoire SD **SD** ou les cartes MultiMedia en vente dans le commerce. Les cartes mémoire SD ont une languette de protection pour les protéger des effacements accidentels.

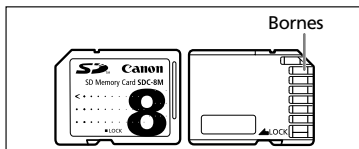

- Ce camescope est compatible uniquement avec les cartes Mémoire SD ou les cartes MultiMedia. N'utilisez aucun autre type de carte mémoire.
- Mettez le camescope hors tension avant d'insérer ou de retirer une carte mémoire. Sinon, cela pourrait endommager les données de la carte.
- Ne touchez pas les bornes de la carte mémoire.
- Si vous utilisez d'autres cartes mémoire que celle fournie avec le camescope, assurez-vous de les formater avec le camescope (☞ 128).
- Pour savoir comment connecter le camescope à un ordinateur, reportez-vous à *Connexion à un ordinateur en utilisant un câble USB* (☞ 129).

Insertion de la carte

1. Mettez le camescope hors tension.
2. Ouvrez le couvercle.
3. Insérez complètement la carte mémoire dans la fente de la carte mémoire.
4. Refermez le couvercle.

Ne refermez pas le couvercle de force sans avoir inséré correctement la carte.

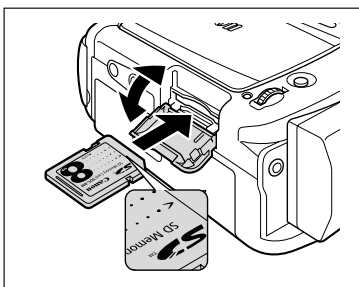

Retrait de la carte

Ne retirez pas la carte mémoire de force sans l'avoir d'abord poussée vers l'intérieur.

1. Mettez le camescope hors tension.
Assurez-vous que l'indicateur d'accès à la carte ne clignote pas.
2. Ouvrez le couvercle.
3. Poussez la carte mémoire pour la débloquent. Retirez la carte mémoire.
4. Refermez le couvercle.

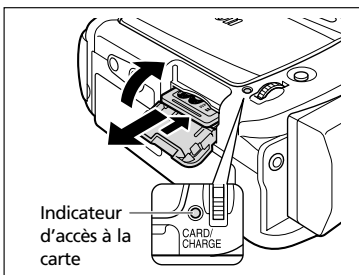

Sélection de la qualité/taille de l'image



Changement de la qualité de l'image fixe

Vous pouvez choisir parmi Superfin, Fin et Normal.



MENU
(44)

CARD SET UP

▶ SI QUALITY •• FINE

Ouvrez le menu et sélectionnez [CARD SET UP]. Sélectionnez [SI QUALITY], réglez-le sur [SUPER FINE] ou [NORMAL] et refermez le menu.

Changement de la taille de l'image fixe

Vous pouvez choisir entre 1024 × 768 pixels et 640 × 480 pixels.



MENU
(44)

CARD SET UP

▶ SI SIZE ••••• 1024×768

Ouvrez le menu et sélectionnez [CARD SET UP]. Sélectionnez [SI SIZE], réglez-le sur [640 × 480] et refermez le menu.



- Les images fixes enregistrées en 1024 × 768 pixels peuvent ne pas être affichées correctement sur un caméscope ne prenant pas en charge cette taille.
- Les images fixes sont compressées et enregistrées au format JPEG (Joint Photographic Experts Group).
- En fonction du sujet et des conditions d'enregistrement, changer la qualité peut ne pas faire apparaître des différences significatives.
- Capacité estimée d'une carte mémoire 8 Mo et taille de fichier par image:

Qualité d'image \ Taille de l'image	1024 × 768		640 × 480	
	No des images	Taille de fichier par image	No des images	Taille de fichier par image
Superfin (SUPER FINE)	14 images	440 Ko	35 images	175 Ko
Fin (FINE)	20 images	300 Ko	52 images	120 Ko
Normal (NORMAL)	39 images	160 Ko	86 images	65 Ko

Ces chiffres sont approximatifs. Ils varient en fonction des conditions d'enregistrement et du sujet. Des images échantillons déjà enregistrées sur la carte mémoire SD fournie doivent aussi être incluses dans le nombre total.

- Capacité d'image restante:
 - clignote en rouge: Pas de carte
 - en vert: 6 images ou plus
 - en jaune: 1 à 5 images
 - en rouge: Plus d'images

F

ZENRO MC ZENRO MC
Utilisation d'une carte mémoire

- L'indication peut ne pas diminuer même si un enregistrement a été fait, ou peut diminuer de 2 images en une fois.
- Tous les indicateurs apparaissent en vert quand une carte mémoire est reproduite.
- ZR70 MC** La capacité d'image restante indique le nombre d'images fixes, même quand une séquence vidéo est enregistrée.

F

ZR70 MC Changement de la taille de la séquence vidéo

Vous pouvez choisir entre 320 × 240 pixels et 160 × 120 pixels.

CAMERA

PLAY (VCR)

CARD CAMERA

CARD PLAY (VCR)

MENU

(44)

CARD SET UP

▶ MOVIE SIZE • 320×240

Ouvrez le menu et sélectionnez [CARD SET UP]. Sélectionnez [MOVIE SIZE], réglez-le sur [160 × 120] et refermez le menu.



- Les séquences vidéo sont enregistrées au format Motion JPEG.
- Durée maximum d'enregistrement continu:

Taille de l'image	Durée max d'enregistrement continu	Taille totale du fichier	Taille du fichier par seconde
320 × 240	10 sec.	2,7 Mo	270 Ko/sec.
160 × 120	30 sec.	2,7 Mo	90 Ko/sec.

Numéros de fichier

Un numéro de fichier compris entre 0101 et 9900 est affecté automatiquement aux images et les images sont stockées dans des dossiers contenant 100 images maximum. Un numéro compris entre 101 et 998 est affecté aux dossiers. (Les images échantillons sur la carte mémoire fournie sont enregistrées dans le dossier [100canon].)

Vous pouvez choisir d'utiliser des numéros de fichier consécutifs (CONTINUOUS) ou de réinitialiser le numéro de fichier chaque fois qu'une carte mémoire différente est insérée (RESET). Nous recommandons de régler les numéros de fichier sur CONTINUOUS.

CONTINUOUS

Le caméscope mémorise le numéro de fichier de la dernière image et affecte le numéro de fichier consécutif à l'image suivante, même quand une nouvelle carte mémoire est insérée. (Si un numéro de fichier plus grand existe déjà sur la carte mémoire, le numéro consécutif sera affecté.) Il n'y a pas de numéro de fichier en double. C'est pratique pour ranger les images sur un ordinateur.

RESET

Le numéro de fichier est réinitialisé chaque fois qu'une nouvelle carte mémoire est insérée, et commence à partir de 101-0101. Si la carte mémoire contient déjà des fichiers d'image, le numéro de fichier consécutif sera affecté.

Quand vous enregistrez 3 images sur la carte mémoire fournie.

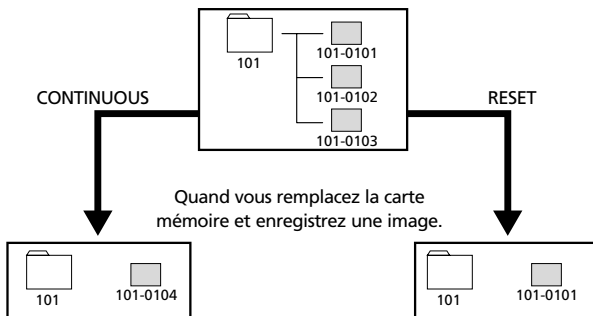

F

CAMERA

PLAY (VCR)

CARD CAMERA

CARD PLAY (VCR)

MENU
(44)

CARD SET UP

FILE NOS. . . . CONTINUOUS

Pour changer le réglage, ouvrez le menu et sélectionner [CARD SET UP]. Sélectionnez [FILE NOS.], réglez-le sur [RESET] et refermez le menu.

Enregistrement d'images fixes sur une carte mémoire



F

Vous pouvez enregistrer des images fixes avec le caméscope, à partir d'une bande dans le caméscope (📖 105), ou d'appareils connectés à la borne DV ou à la borne AV (📖 106).

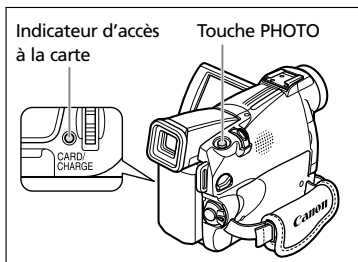

- Ne mettez pas le caméscope hors tension, ne déconnectez pas la source d'alimentation ni ne retirez la carte mémoire quand l'affichage d'accès à la carte (<<< ou >>>) dans le coin supérieur droit de l'écran ou l'indicateur d'accès à la carte clignote. Cela pourrait endommager les données.
- Lorsque vous utilisez une carte mémoire SD, assurez-vous que la languette de protection est dans la position permettant l'enregistrement.



Assurez-vous d'insérer une carte mémoire avec une capacité mémoire restante suffisante.

Enregistrement avec le caméscope

CAMERA

PLAY (VCR)

CARD CAMERA

CARD PLAY (VCR)

1. Réglez le caméscope sur le mode CARD CAMERA.

La capacité d'images restante ainsi que d'autres informations apparaissent.

2. Appuyez sur la touche PHOTO jusqu'à mi-course.

- ● clignote en blanc et s'allume en vert quand la mise au point est réalisée.
- L'exposition est verrouillée.
- Quand vous appuyez sur la touche PHOTO sur la télécommande sans fil, l'enregistrement démarre immédiatement.

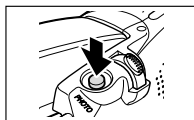

3. Appuyez sur la touche PHOTO complètement.

- Vous entendez un bruit de fermeture de l'obturateur et une animation sur l'écran imite la fermeture de l'obturateur.
- L'indicateur d'accès à la carte clignote.
- L'image fixe apparaissant sur l'écran a été enregistrée sur la carte mémoire.

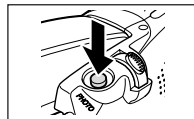

Pour utiliser le retardateur (📖 70), appuyez sur la touche ⏸ (retardateur) avant l'étape 2 et appuyez complètement sur la touche PHOTO.

Enregistrement à partir de la bande dans le camescope

Vous pouvez enregistrer des images à partir de la bande qui se trouve dans le camescope comme images fixes sur la carte mémoire.

CAMERA

PLAY (VCR)

CARD CAMERA

CARD PLAY (VCR)

1. Réglez le camescope sur le mode **PLAY (VCR)**.
2. Reproduisez la bande.
3. Appuyez sur la touche **PHOTO** jusqu'à mi-course quand la scène que vous souhaitez enregistrer apparaît.

- Le camescope entre en pause à la lecture. La capacité d'images restante ainsi que d'autres informations apparaissent.
- Quand vous appuyez sur la touche **PHOTO** sur la télécommande sans fil, l'enregistrement démarre immédiatement.

4. Appuyez sur la touche **PHOTO** complètement.

- L'indicateur d'accès à la carte clignote.
- L'image fixe apparaissant sur l'écran a été enregistrée sur la carte mémoire.
- Vous pouvez aussi enregistrer une image fixe en appuyant sur la touche **PHOTO** complètement quand la bande est en mode de pause à la lecture.



- Une image fixe enregistrée à partir d'une image au format 16:9 sera compressée verticalement.
- Les codes de données de l'image fixe contiendront la date et l'heure de l'enregistrement sur la carte mémoire.
- Il n'y a pas de bruit de fermeture de l'obturateur en mode **PLAY (VCR)**.
- La taille de l'image de l'image fixe enregistrée à partir d'une bande dans le camescope sera de 640 x 480.

F

Enregistrement à partir d'autres appareils vidéo

Vous pouvez enregistrer des images à partir d'appareils connectés à la borne S-vidéo ou à la borne AV (fonction d'entrée de ligne analogique), ou à la borne DV comme images fixes sur la carte mémoire.



Lors de l'enregistrement par la borne AV, assurez-vous que "AV ➔ DV" apparaît sur l'écran. Lors de l'enregistrement par la borne DV, assurez-vous que "AV ➔ DV" n'est pas affiché. Changez le réglage si nécessaire (📖 93).

F

CAMERA

PLAY (VCR)

CARD CAMERA

CARD PLAY (VCR)

1. Connectez le camescope à l'appareil vidéo.

- Borne S-vidéo/AV: Reportez-vous à *Lecture sur l'écran d'un téléviseur* (📖 41).
- Borne DV: Reportez-vous à *Connexion d'un appareil vidéo numérique* (📖 88).

2. Réglez le camescope sur le mode PLAY (VCR).

Si une cassette est insérée, assurez-vous qu'elle est à l'arrêt.

3. Appareil connecté: Insérez une cassette enregistrée et reproduisez la cassette.

4. Appuyez sur la touche PHOTO jusqu'à mi-course quand la scène que vous souhaitez enregistrer apparaît.

- L'image fixe, la capacité d'images restante ainsi que d'autres informations apparaissent.
- Quand vous appuyez sur la touche PHOTO sur la télécommande sans fil, l'enregistrement démarre immédiatement.

5. Appuyez sur la touche PHOTO complètement.

- L'indicateur d'accès à la carte clignote.
- L'image fixe apparaissant sur l'écran a été enregistrée sur la carte mémoire.



- Une image fixe enregistrée à partir d'une image au format 16:9 sera compressée verticalement.
- Les codes de données de l'image fixe contiendront la date et l'heure de l'enregistrement sur la carte mémoire.
- Il n'y a pas de bruit de fermeture de l'obturateur en mode PLAY (VCR).
- La taille de l'image de l'image fixe enregistrée à partir d'autres appareils vidéo sera de 640 × 480.



Enregistrement d'images panoramiques (mode d'assemblage)

Vous pouvez prendre une série d'images se chevauchant et les fusionner en une grande scène panoramique en utilisant le logiciel fourni (PhotoStitch) sur un ordinateur.

Lors de l'enregistrement en mode Assemblage:

PhotoStitch détecte la partie commune (se chevauchant) des images adjacentes et les fusionne. Essayez d'intégrer un objet distinctif (repère, etc.) dans la partie se chevauchant.



CAMERA

PLAY (VCR)

CARD CAMERA

CARD PLAY (VCR)

1. Réglez le camescope sur le mode **CARD CAMERA**.

2. Appuyez sur la touche .



3. Sélectionnez la direction avec la touche **CARD +/-**.

Touche CARD +: sens des aiguilles d'une montre. Touche CARD -: sens contraire des aiguilles d'une montre.

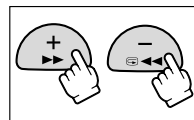

4. Sélectionnez le mode de programme d'exposition automatique et faites un zoom sur le sujet.

Effectuez la mise au point et le décalage de l'exposition manuellement si nécessaire. Une fois que la séquence a démarré, vous ne pouvez plus changer le mode de programme d'exposition automatique, le décalage de l'exposition, le zoom ou la mise au point.

5. Appuyez sur la touche **PHOTO** pour enregistrer la première image.

La direction et le nombre d'images enregistrées apparaissent.

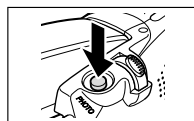

F

ZENZO MC ZRHS MC
Utilisation d'une carte mémoire

6. Enregistrer la deuxième image de façon qu'elle chevauche une partie de la première image.

- Un léger écart de la zone de chevauchement peut être corrigé avec le logiciel.
- Pour pouvez reprendre une image en appuyant sur la touche CARD – pour retourner à l'image précédente
- Un maximum de 26 images peut être enregistré.

F

7. Appuyez sur la touche après la dernière image.

Pour les détails sur la procédure de fusionnement, reportez-vous au Manuel d'instruction du logiciel DIGITAL VIDEO SOLUTION DISK.



- Composez chaque image de façon qu'elle chevauche 30 à 50% de l'image adjacente. Essayez de garder un désalignement vertical de moins de 10%.
- N'incluez pas un sujet en mouvement dans la partie en chevauchement.
- N'essayez pas d'assembler des images qui comprennent à la fois des sujets éloignés et proches. Elle pourrait apparaître voilée ou double.

ZR70 MC Enregistrement de séquences vidéo Motion JPEG sur une carte mémoire



Vous pouvez enregistrer des séquences vidéo Motion JPEG avec le caméscope, à partir d'une bande dans le caméscope (📀 110), ou d'appareils connectés à la borne AV (entrée de ligne analogique) ou à la borne DV (📀 110).



- Ne mettez pas le caméscope hors tension, ne déconnectez pas la source d'alimentation ni ne retirez la carte mémoire quand l'affichage d'accès à la carte (<<< ou >>>) dans le coin supérieur droit de l'écran ou l'indicateur d'accès à la carte clignote. Cela pourrait endommager les données.
- Lorsque vous utilisez une carte mémoire SD, assurez-vous que la languette de protection est dans la position permettant l'enregistrement.
- N'insérez/retirez pas une cassette pendant un enregistrement.



- Assurez-vous d'insérer une carte mémoire avec une capacité mémoire restante suffisante.
- Le son de la séquence vidéo enregistrée sur la carte mémoire sera monaural.

Enregistrement avec le caméscope

CAMERA

PLAY (VCR)

CARD CAMERA

CARD PLAY (VCR)

1. Réglez le caméscope sur le mode **CARD CAMERA**.
2. Appuyez sur la touche marche/arrêt pour démarrer l'enregistrement.

Vous pouvez enregistrer 10 secondes maximum en 320 × 240 et 30 secondes maximum en 160 × 120.

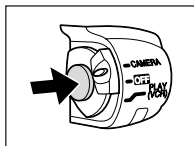

3. Appuyez sur la touche marche/arrêt pour arrêter l'enregistrement.

Le caméscope démarre l'écriture de la séquence vidéo sur la carte mémoire.



- Pour utiliser le retardateur, appuyez sur la touche ⏸ (retardateur) avant l'étape 2 (📀 70) et appuyez sur la touche marche/arrêt.

F

Enregistrement à partir de la bande dans le camescope

Vous pouvez enregistrer des séquences vidéo à partir de la bande qui se trouve dans le camescope sur la carte mémoire.

CAMERA

PLAY (VCR)

CARD CAMERA

CARD PLAY (VCR)

F

1. Réglez le camescope sur le mode **PLAY (VCR)**.
2. Reproduisez la bande.
3. Appuyez sur la touche marche/arrêt quand la scène que vous souhaitez enregistrer apparaît.

Vous pouvez enregistrer 10 secondes maximum en 320 × 240 et 30 secondes maximum en 160 × 120.

4. Appuyez sur la touche marche/arrêt pour arrêter l'enregistrement.



- Une séquence vidéo enregistrée à partir d'une image au format 16:9 sera compressée verticalement.
- Les codes de données de la séquence vidéo contiendront la date et l'heure de l'enregistrement sur la carte mémoire.

Enregistrement à partir d'autres appareils vidéo

Vous pouvez enregistrer des séquences vidéo à partir d'appareils connectés à la borne S-vidéo ou à la borne AV (fonction d'entrée de ligne analogique), ou à la borne DV sur la carte mémoire.

CAMERA

PLAY (VCR)

CARD CAMERA

CARD PLAY (VCR)

1. Connectez le camescope à l'appareil vidéo.
 - Borne S-vidéo/AV: Reportez-vous à *Lecture sur l'écran d'un téléviseur* (41).
 - Borne DV: Reportez-vous à *Connexion d'un appareil vidéo numérique* (88).
2. Réglez le camescope sur le mode **PLAY (VCR)**.
3. Appareil connecté: Insérez une cassette enregistrée et reproduisez la cassette.
4. Appuyez sur la touche marche/arrêt quand la scène que vous souhaitez enregistrer apparaît.

Vous pouvez enregistrer 10 secondes maximum en 320 × 240 et 30 secondes maximum en 160 × 120.

5. Appuyez sur la touche marche/arrêt pour arrêter l'enregistrement.



- Une séquence vidéo enregistrée à partir d'une image au format 16:9 sera compressée verticalement.
- Les codes de données de la séquence vidéo contiendront la date et l'heure de l'enregistrement sur la carte mémoire.



Vous pouvez reproduire les images de la carte mémoire sur l'écran à cristaux liquides, sur le viseur ou sur un téléviseur connecté (reportez-vous à *Lecture sur l'écran d'un téléviseur* (📖 41)).

Vous pouvez afficher une seule image (affichage d'une seule image 📖 111), 6 images à la fois (écran d'index 📖 112), ou une image après l'autre (diaporama 📖 112). Utilisez la fonction de consultation de la carte pour localiser rapidement une image sans afficher toutes les images une par une (📖 113).



- Les images non enregistrées avec ce camescope, transférées à partir d'un ordinateur (sauf les images échantillons 📖 132), modifiées sur un ordinateur et les images dont le nom de fichier a été changé ne peuvent pas être reproduites correctement.
- Les images fixes non enregistrées avec ce camescope peuvent ne pas être imprimées correctement sur une imprimante bulle d'encre munie de la fonction d'impression directe.
- Ne mettez pas le camescope hors tension, ne déconnectez pas la source d'alimentation ni ne retirez la carte mémoire quand l'affichage d'accès à la carte (<<<) dans le coin supérieur droit de l'écran ou l'indicateur d'accès à la carte clignote. Cela pourrait endommager les données.



- Assurez-vous d'insérer une carte mémoire contenant des images.
- Seules la date et l'heure sont affichées quand vous appuyez sur la touche DATA CODE.
- Vous pouvez agrandir les images fixes 2 fois pendant la lecture (📖 82).

Affichage d'une seule image

CAMERA

PLAY (VCR)

CARD CAMERA

CARD PLAY (VCR)

1. Réglez le camescope sur le mode CARD PLAY (VCR).

- La dernière image enregistrée apparaît.
- **ZR70 MC** Les séquences vidéo sont affichées par leur première scène sous forme d'images fixes et indiquées par "▶/||".

2. Appuyez sur la touche CARD +/- pour vous déplacer parmi les images.

Appuyez sur la touche CARD + pour afficher l'image suivante et sur la CARD - pour afficher l'image précédente.

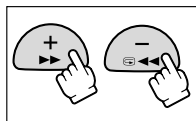

3. **ZR70 MC** Pour reproduire une séquence vidéo, appuyez sur la touche ▶/||.

La dernière scène apparaît sous la forme d'une image fixe quand la lecture est terminée.

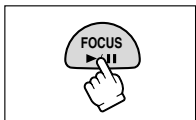

Écran d'index

CAMERA

PLAY (VCR)

CARD CAMERA

CARD PLAY (VCR)

F

1. Lors de l'affichage d'une seule image, appuyez sur la touche (écran d'index).

- 6 images maximum apparaissent.
- **ZR70 MC** Les séquences vidéo sont affichées par leur première scène sous forme d'image fixe et indiquées par "▶▶".

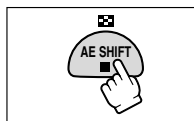

2. Appuyez sur la touche **CARD +/-** pour changer la sélection de l'image.

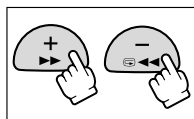

3. Déplacez la marque sur l'image que vous souhaitez regarder.

- Tournez le sélecteur rotatif vers le haut pour aller à l'image suivante et vers le bas pour aller à l'image précédente.
- Tourner le sélecteur rotatif vers le haut sur la dernière image affichée permet d'afficher l'écran d'index suivant. Tourner le sélecteur rotatif vers le bas sur la première image affichée permet d'afficher l'écran d'index précédent.

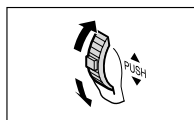

4. Appuyez sur la touche (écran d'index).

L'écran d'index est annulé et l'image sélectionnée apparaît dans l'affichage d'une seule image.

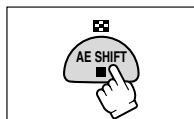

Diaporama

CAMERA

PLAY (VCR)

CARD CAMERA

CARD PLAY (VCR)

1. En affichage d'image seule, appuyez sur la touche **SLIDE SHOW**.

Les images sont reproduites l'une après l'autre.



2. Appuyez sur la touche **SLIDE SHOW** pour arrêter le diaporama.

Fonction de consultation de carte

Vous pouvez localiser des images fixes/séquences vidéo sans avoir à les afficher une par une. Le nombre en haut à droite de l'écran indique le numéro d'image de l'image actuelle par rapport au nombre total d'images.

CAMERA

PLAY (VCR)

CARD CAMERA

CARD PLAY (VCR)

En affichage d'image seule, maintenez pressée la touche CARD + ou CARD –.

- Appuyez sur la touche CARD + pour effectuer une consultation vers l'avant et sur la touche CARD – pour effectuer une consultation vers l'arrière.
- Quand vous relâchez la touche, l'image fixe/séquence vidéo correspondant au numéro d'image apparaît.

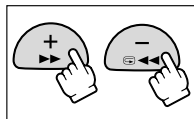

Protection des images



Vous pouvez protéger vos images importantes des effacements accidentels pendant l'affichage d'une seule image ou l'affichage de l'écran d'index.



Si une carte mémoire est formatée, toutes les images, y compris les images protégées sont effacées de façon permanente.

F



- Les images échantillons enregistrées sur la carte mémoire SD fournie sont déjà protégées.
- **ZR70 MC** Les séquences vidéo peuvent uniquement être protégées quand la première scène ou la dernière scène est affichée sous la forme d'une image fixe. Elles ne peuvent pas être protégées pendant une pause à la lecture.
- Assurez-vous d'insérer une carte mémoire contenant des images.

Protection pendant l'affichage d'une seule image

CAMERA

PLAY (VCR)

CARD CAMERA

CARD PLAY (VCR)

1. Sélectionnez l'image que vous souhaitez protéger.
2. Appuyez sur le sélecteur rotatif pour ouvrir le menu FILE OPERATION.
3. Sélectionnez [PROTECT \odot].
 - " \odot " apparaît et l'image ne peut plus être effacée.
 - Pour annuler la protection, appuyez sur le sélecteur rotatif.
4. Sélectionnez [\leftarrow RETURN] pour refermer le menu.

Protection pendant l'affichage de l'écran d'index

CAMERA

PLAY (VCR)

CARD CAMERA

CARD PLAY (VCR)

MENU

(\square 44)

CARD OPERATIONS

\rightarrow PROTECT \odot

1. Lors de l'affichage d'une seule image, appuyez sur la touche \square (écran d'index).
6 images maximum apparaissent.
2. Ouvrez le menu et sélectionnez [CARD OPERATIONS].
3. Sélectionnez [\rightarrow PROTECT \odot].
4. Sélectionnez l'image que vous souhaitez protéger et appuyez sur le sélecteur rotatif.
 - " \odot " apparaît sur l'image.
 - Répétez cette étape pour protéger d'autres images.
 - Pour annuler la protection, appuyez sur le sélecteur rotatif.
5. Appuyez sur la touche MENU.



Pour annuler la protection, appuyez sur le sélecteur rotatif à l'étape 4. " \odot " disparaît et l'image peut maintenant être effacée.

Effacement des images



Vous pouvez effacer les images une par une ou toutes en même temps.



Faites attention lors de l'effacement des images. Les images effacées ne peuvent pas être récupérées.



- Les images protégées ne peuvent pas être effacées.
- **ZR70 MC** Les séquences vidéo peuvent uniquement être effacées quand la première scène ou la dernière scène est affichée sous la forme d'une image fixe. Elles ne peuvent pas être effacées en mode de pause à la lecture.
- Assurez-vous d'insérer une carte mémoire contenant des images.

F

Effacement d'une seule image

CAMERA

PLAY (VCR)

CARD CAMERA

CARD PLAY (VCR)

1. Sélectionnez l'image que vous souhaitez effacer.
2. Appuyez sur le sélecteur rotatif pour ouvrir le menu FILE OPERATION.
3. Sélectionnez [IMAGE ERASE].
 - "ERASE THIS IMAGE?", [NO] et [YES] apparaît.
 - Si une image est protégée, [YES] apparaît en pourpre.
4. Sélectionnez [YES].

L'image est effacée et l'image précédente apparaît.
5. Sélectionnez [◀ RETURN] pour refermer le menu.

Effacement d'une seule image/de toutes les images

CAMERA

PLAY (VCR)

CARD CAMERA

CARD PLAY (VCR)

MENU

(📖 44)

CARD OPERATIONS

▶ IMAGE ERASE

1. Ouvrez le menu et sélectionnez [CARD OPERATIONS].
2. Sélectionnez [IMAGE ERASE].
3. Sélectionnez [SINGLE] ou [ALL].
 - Lors de l'effacement d'une seule image: "ERASE THIS IMAGE?", [NO] et [YES] apparaissent. Si une image est protégée, [YES] apparaît en pourpre.
 - Lors de l'effacement de toutes les images: "ERASE ALL IMAGES? [EXCEPT FOR **On** IMAGES]", [NO] et [YES] apparaissent.
4. Sélectionnez [YES] et refermez le menu.
 - Lors de l'effacement d'une seule image: L'image est effacée et l'image précédente apparaît. Pour effacer une autre image, sélectionnez l'image avec la touche CARD +/- et sélectionnez [YES].
 - Lors de l'effacement de toutes les images: Toutes les images sauf les images protégées sont effacées.

Sélection des images fixes pour l'impression (commande d'impression)



Vous pouvez sélectionner des images fixes pour l'impression et régler le nombre de copies. Ces réglages de Canon commande d'impression sont compatibles avec les standards Digital Print Order Format (DPOF).

F



- Assurez-vous d'insérer une carte mémoire contenant des images.
- Un maximum de 200 images fixes peuvent être sélectionnées.
- **ZR70 MC** Les séquences vidéo ne peuvent pas être imprimées.

Sélection sur l'affichage d'une seule image

CAMERA

PLAY (VCR)

CARD CAMERA

CARD PLAY (VCR)

1. Sélectionnez l'image que vous souhaitez imprimer.
2. Appuyez sur le sélecteur rotatif pour ouvrir le menu FILE OPERATION.
3. Sélectionnez [**▶** PRINT ORDER].
4. Sélectionnez le nombre de copies.
 - " ▶ " apparaît sur l'image.
 - Pour annuler la commande d'impression, réglez le nombre de copies sur 0.
5. Sélectionnez [**◀** RETURN] pour refermer le menu.

Sélection sur l'affichage de l'écran d'index

CAMERA

PLAY (VCR)

CARD CAMERA

CARD PLAY (VCR)

MENU

(44)

CARD OPERATIONS



▶▶ PRINT ORDER

1. Lors de l'affichage d'une seule image, appuyez sur la touche (écran d'index).
6 images maximum apparaissent.
2. Ouvrez le menu et sélectionnez [CARD OPERATIONS].
3. Sélectionnez [**▶▶** PRINT ORDER].
4. Sélectionnez l'image fixe que vous souhaitez imprimer et appuyez sur le sélecteur rotatif.
5. Réglez le nombre de copies avec le sélecteur rotatif et refermez le menu.
 - " ▶▶ " apparaît sur l'image.
 - Pour annuler la commande d'impression, réglez le nombre de copies sur 0.
 - Répétez les étapes 4 et 5 pour continuer le réglage de la commande d'impression.

Suppression de toutes les commandes d'impression

CAMERA

PLAY (VCR)

CARD CAMERA

CARD PLAY (VCR)





MENU

( 44)

CARD OPERATIONS



PRINT ORDERS ALL ERASE

1. En affichage d'une seule image, ouvrez le menu et sélectionnez [CARD OPERATIONS].
2. Sélectionnez [ PRINT ORDERS ALL ERASE].
"ERASE ALL  PRINT ORDERS?", [NO] et [YES] apparaît.
3. Sélectionnez [YES].
Tous les " " disparaissent.
4. Sélectionnez [ RETURN] pour refermer le menu.

F

Impression avec la fonction d'impression directe



F

Vous pouvez imprimer des images fixes en connectant le camescope à une imprimante bulle d'encre Canon compatible avec la fonction d'impression directe. La fonction d'impression directe peut aussi être utilisée avec les réglages de commande d'impression (☐ 116).



- Observez les précautions suivantes pendant l'impression, sinon l'impression ne sera pas réalisée correctement.
 - Ne mettez pas le camescope ni l'imprimante hors tension.
 - Ne changez pas la position du commutateur TAPE/CARD.
 - Ne détachez pas le câble.
 - Ne retirez pas la carte mémoire.



- Imprimantes bulle d'encre Canon compatibles avec la fonction d'impression directe (au 1er janvier 2003): S830D, S820D, S530D.
- Nous recommandons d'alimenter le camescope à partir d'une source d'alimentation secteur.
- Reportez-vous aussi au mode d'emploi de l'imprimante utilisée.

Connexion de l'imprimante au camescope

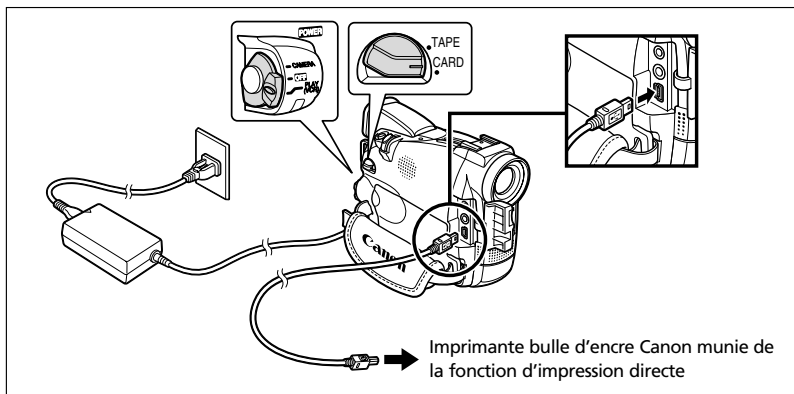

- 1. Mettez le camescope hors tension et insérez une carte mémoire contenant des images.**
- 2. Connectez la source d'alimentation électrique à l'imprimante et mettez l'imprimante sous tension.**
- 3. Réglez le camescope sur le mode CARD PLAY (VCR).**
Attendez jusqu'à ce que l'indicateur d'accès à la carte s'arrête de clignoter.
- 4. Connectez le camescope à l'imprimante en utilisant le câble.**

Print **SET** apparaît quand l'imprimante est connectée correctement au camescope. (N'apparaît pas avec les séquences vidéo ou les images fixes qui ne peuvent pas être reproduites avec ce camescope.)

Impression

CAMERA

PLAY (VCR)

CARD CAMERA

CARD PLAY (VCR)

1. Dans l'affichage d'une seule image, sélectionnez l'image fixe que vous souhaitez imprimer et appuyez sur le sélecteur rotatif.

Le menu des paramètres d'impression apparaît.

2. Réglez le nombre de copies et le style d'impression.

- Sélection du nombre de copies.
- Réglage du style d'impression.

3. Sélectionnez [Print] et appuyez sur le sélecteur rotatif.

L'impression démarre. Le menu des paramètres d'impression disparaît quand l'impression est terminée.



Si un message d'erreur apparaît, reportez-vous aux *Erreurs d'impression* (📖 121) et aux *Messages relatifs à l'impression directe* (📖 140).

Sélection du nombre de copies

Un maximum de 9 copies peut être sélectionné pour une image fixe.

1. Dans le menu des paramètres d'impression, tournez le sélecteur rotatif de façon que  apparaisse à côté [Copies] et appuyez sur le sélecteur rotatif.



2. Tournez le sélecteur rotatif pour choisir le nombre de copies et appuyez sur le sélecteur rotatif.

Réglage du style d'impression

Taille du papier		Card #1*, Card #2*, Card #3*, LTR, A4 Pour les détails sur le type de papier, reportez-vous Guide d'utilisation de l'imprimante bulle d'encre.
Avec bords	Sans bords	Imprime jusqu'aux bords de la page.
	Avec bords	Imprime avec un bord.

* Taille de papier recommandée

F

ZERO INK ZEROS INK
Utilisation d'une carte mémoire

Sélection de la taille du papier:

1. Dans le menu des paramètres d'impression, tournez le sélecteur rotatif pour choisir [Style] et appuyez sur le sélecteur rotatif.



F

2. Assurez-vous que  est choisi et appuyez sur le sélecteur rotatif.



3. Tournez le sélecteur rotatif pour choisir la taille du papier et appuyez sur le sélecteur rotatif.

4. Appuyez sur la touche MENU.

Vous retournez au menu des paramètres d'impression.

Sélection des bords:

1. Dans le menu des paramètres d'impression, tournez le sélecteur rotatif pour choisir [Style] et appuyez sur le sélecteur rotatif.



2. Sélectionnez  et appuyez sur le sélecteur rotatif.



3. Sélectionnez une option de réglage et appuyez sur le sélecteur rotatif.

4. Appuyez sur la touche MENU.

Vous retournez au menu des paramètres d'impression.



- Avec bords: L'image reste quasiment inchangée par rapport à l'image enregistrée quand elle est imprimée.
- Sans bords: La partie centrale de l'image enregistrée est imprimée à une taille agrandie. Le haut, le bas et les côtés de l'image peuvent être légèrement rognés.

Impression avec les réglages de commande d'impression

Vous pouvez imprimer les images fixes que vous avez choisies avec la fonction de commande d'impression. Si vous souhaitez imprimer plus d'une copie, réglez le nombre de copies dans la commande d'impression (📖 116).



F

1. Connectez l'imprimante au camescope (📖 118).

2. Appuyez sur la touche MENU.

3. Sélectionnez [➡️ 🖨️ PRINT].

- Le menu des paramètres d'impression apparaît.
- "Set print order" apparaît quand vous connectez une imprimante avec la fonction d'impression directe et que vous choisissez ➡️ PRINT sans avoir réglé la commande d'impression.
- Le nombre total d'impressions choisies pour la commande d'impression est affiché en haut à gauche de l'écran.

4. Réglez le style d'impression.

Réglage du style d'impression (📖 119).

5. Dans le menu des paramètres d'impression, sélectionnez [OK] et appuyez sur le sélecteur rotatif.

L'impression démarre. Le menu des paramètres d'impression disparaît quand l'impression est terminée.



○ Annulation de l'impression

Appuyez sur le sélecteur rotatif pendant que "Now Printing" est affiché. Un dialogue de confirmation apparaît. Sélectionnez [OK] et appuyez sur le sélecteur rotatif. L'impression s'arrête même si elle n'est pas terminée et que le papier se trouve à l'intérieur.

○ Redémarrez l'impression (avec la commande d'impression 🖨️ uniquement)

Ouvrez le menu CARD PLAY (VCR) et sélectionnez [➡️ 🖨️ PRINT]. Sélectionnez [Restart] dans le menu des paramètres d'impression et appuyez sur le sélecteur rotatif. Les images restantes sont imprimées.

L'impression ne peut pas être redémarrée dans les cas suivants:

- Quand vous changez les réglages de la commande d'impression.
- Quand vous effacez une image fixe avec les réglages de commande d'impression.

○ Erreurs d'impression

Si une erreur se produit pendant le processus d'impression, un message d'erreur apparaît (📖 140). Avec la plupart des erreurs, l'impression reprend automatiquement une fois que vous avez corrigé l'erreur. Si l'erreur persiste, appuyez sur le sélecteur rotatif pour annuler l'impression.

○ Suivez la procédure ci-dessous pour déconnecter le câble d'interface:

1. Déconnectez le câble du camescope et de l'imprimante.
2. Mettez le camescope hors tension.



Combinaison d'images (mixage de carte)

F

Vous pouvez réaliser des effets irréalisables avec seulement une bande avec la fonction de mixage de carte. Choisissez une des images échantillons se trouvant sur la carte mémoire SD fournie (telles qu'un cadre d'image, un fond ou une animation) et combinez-la avec l'enregistrement vidéo.



- Le mixage de carte ne peut pas être utilisé en mode Nuit et Super Nuit (ZR70 MC).
- **ZR70 MC** Les séquences vidéo enregistrées sur une carte mémoire ne peuvent pas être combinées avec les enregistrements du caméscope.



- Assurez-vous d'insérer une cassette et une carte mémoire qui contiennent les images de mixage de carte.
- Des images échantillons supplémentaires se trouvent sur le disque DIGITAL VIDEO SOLUTION DISK fourni. Pour savoir comment les transférer sur la carte mémoire, reportez-vous à *Ajout d'image fixe sur la carte mémoire à partir de l'ordinateur* sur le manuel d'instructions du logiciel DIGITAL VIDEO SOLUTION DISK.
- Sélectionnez à nouveau les images de mixage de carte si vous mettez le caméscope hors tension ou si vous changez la position du sélecteur de programme.

Effets de mixage de carte

Vous pouvez choisir un des 4 types d'effets de mixage de carte suivants:

Réglage de l'incrustation couleur de la carte (CARD CHROMA)

Combine les cadres avec vos enregistrements. L'enregistrement vidéo apparaît à la place de la zone bleue de l'image de mixage de carte. Si vous créez votre propre cadre, assurez-vous que la zone dans laquelle l'enregistrement doit apparaître est en bleu.

Ajustement du niveau de mixage: zone bleue de l'image fixe.



Réglage de l'incrustation luminance de la carte (CARD LUMI.)

Combine des illustrations ou un titre avec vos enregistrements. L'enregistrement vidéo apparaît à la place de la zone claire de l'image de mixage de carte. Vous pouvez créer votre propre titre ou illustration en dessinant sur un papier blanc et en l'enregistrant sur la carte mémoire.

Ajustement du niveau de mixage: zone claire de l'image fixe.



Incrustation couleur du camescope (CAM. CHROMA)

Combine les fonds avec vos enregistrements. Enregistrez votre sujet devant un rideau bleu, et le sujet non bleu sera superposé sur l'image du mixage de carte.

Ajustement du niveau de mixage: zone bleue de l'enregistrement vidéo.



Animation de la carte (C. ANIMATION)

Combine les animations avec vos enregistrements. Vous pouvez choisir parmi 3 types d'effets d'animation de la carte.

CORNER (Coin): L'animation apparaît dans le coin supérieur gauche et le coin inférieur droit de l'écran.

STRAIGHT (Droit): L'animation apparaît en haut et en bas de l'écran et se déplace vers la droite et vers la gauche.

RANDOM (Aléatoire): L'animation se déplace aléatoirement sur l'écran.

Ajustement du niveau de mixage: zone bleue de l'image d'animation de la carte.

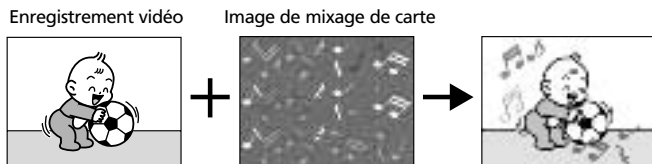

Sélection de l'effet de mixage de carte

CAMERA

PLAY (VCR)

CARD CAMERA

CARD PLAY (VCR)

MENU

(44)

→ CARD MIX

▶ MIX TYPE...CARD CHROMA

▶▶ MIX LEVEL...

F

1. Mettez le sélecteur de programme sur .

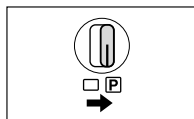

2. Ouvrez le menu et sélectionnez [] CARD MIX].

Le menu de mixage de carte apparaît.

3. Sélectionnez l'image que vous souhaitez combiner avec la touche CARD +/-.



4. Sélectionnez [MIX TYPE].

[CARD CHROMA], [CARD LUMI.], [CAM. CHROMA] et [C. ANIMATION] apparaît.

5. Sélectionnez le type de mixage correspondant à l'image que vous avez sélectionnée (132).

- L'écran montre l'image combinée.
- Si vous avez sélectionné [C. ANIMATION], sélectionnez [ANIMAT. TYPE] puis une option parmi [CORNER], [STRAIGHT] et [RANDOM].

6. Pour ajuster le niveau de mixage, sélectionnez [MIX LEVEL] et ajustez-le avec le sélecteur rotatif.

7. Refermez le menu.

"CARD MIX" clignote.

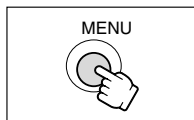

Mise en service de l'effet de mixage de carte

1. Appuyez sur la touche CARD MIX.

- "CARD MIX" s'arrête de clignoter.
- L'image combinée apparaît.
- Vous pouvez mettre en service et hors service l'effet de mixage de carte en appuyant sur la touche CARD MIX.



Enregistrement avec l'effet de mixage de carte

Séquence vidéo:

1. Appuyez sur la touche marche/arrêt pour démarrer l'enregistrement.

L'image combinée est enregistrée sur la bande.

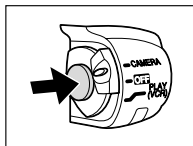

F

2. Appuyez sur la touche marche/arrêt pour terminer l'enregistrement.

Images fixes:

1. Appuyez sur la touche PHOTO jusqu'à mi-course.

- clignote en blanc et s'allume en vert quand la mise au point est réalisée.

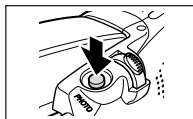

2. Appuyez sur la touche PHOTO complètement.

- Le caméscope enregistre l'image fixe sur la bande pendant environ 6 secondes. Pendant ce temps, le caméscope affiche l'image fixe et continue d'enregistrer le son.
- Le caméscope retourne en mode de pause à l'enregistrement.

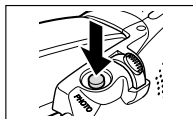



Vous pouvez copier des images fixes de la bande sur la carte mémoire ou de la carte mémoire sur la bande.

F



- Toutes les images fixes à partir de l'image fixe choisie seront copiées.
- La taille de l'image de l'image fixe copiée à partir de la carte mémoire sera de 640 × 480.
- Les codes de données de l'image fixe contiennent la date et l'heure de la copie.

Copie d'images fixes à partir de la bande sur la carte mémoire

Insérez une carte mémoire avec une capacité restante suffisante et insérez une cassette enregistrée.

CAMERA

PLAY (VCR)

CARD CAMERA

CARD PLAY (VCR)

MENU

(44)

CARD OPERATIONS

COPY [] → []

1. Localisez sur la bande l'image fixe que vous souhaitez copier et arrêtez la bande un peu avant l'image fixe.

- Vous pouvez aussi utiliser la fonction de recherche de photo pour localiser facilement une image fixe.
- Pour copier toutes les images fixes de la bande, rembobinez la bande jusqu'au début.

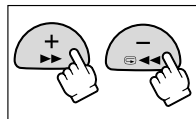

2. Ouvrez le menu et sélectionnez [CARD OPERATIONS].

3. Sélectionnez [COPY [] → []].

[CANCEL] et [EXECUTE] apparaissent.

4. Sélectionnez [EXECUTE].

- "NOW COPYING" apparaît.
- L'image fixe en cours de copie apparaît sur l'écran.
- La copie s'arrête quand la bande a atteint sa fin ou quand la carte mémoire est pleine ("CARD FULL" apparaît).

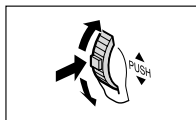

5. Appuyez sur la touche (arrêt) pour arrêter la copie.

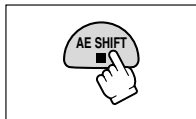

Copie d'images fixes à partir de la carte mémoire sur la bande

Insérez une cassette avec suffisamment d'espace libre et insérez une carte mémoire enregistrée. Assurez-vous que la languette de protection est sur la position permettant l'enregistrement.

CAMERA

PLAY (VCR)

CARD CAMERA

CARD PLAY (VCR)

F

MENU

(44)

CARD OPERATIONS

COPY [→]

1. Sélectionnez la première image que vous souhaitez combiner avec la touche CARD +/-.

Pour copier toutes les images fixes de la carte mémoire, sélectionnez la première image fixe.

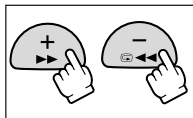

2. Ouvrez le menu et sélectionnez [CARD OPERATIONS].

3. Sélectionnez [COPY [→]].

[CANCEL] et [EXECUTE] apparaissent.

4. Sélectionnez [EXECUTE].

- "NOW COPYING" apparaît.
- Il faut environ 6 secondes par image fixe pour être copiée sur la bande.
- La copie s'arrête quand toutes les images fixes sont copiées ou quand la bande est pleine.

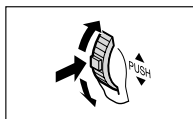

5. Appuyez sur la touche (arrêt) pour arrêter la copie.

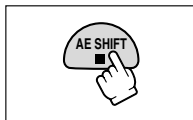

Formatage d'une carte mémoire



Formatez les nouvelles cartes ou quand vous obtenez le message "CARD ERROR". Vous pouvez aussi formater une carte mémoire pour effacer toutes les images qu'elle contient.

F

Le camescope formate les cartes mémoire au standard Design rule for Camera File system (DCF).



- Le formatage d'une carte mémoire efface toutes les données, y compris les images protégées.
- Les images effacées par formatage ne peuvent pas être récupérées.
- Si vous utilisez une carte mémoire autre que celle fournie avec le camescope, formatez-la avec le camescope.
- Assurez-vous d'insérer la carte mémoire que vous souhaitez formater dans le camescope.

CAMERA

PLAY (VCR)

CARD CAMERA

CARD PLAY (VCR)

MENU

(44)

CARD OPERATIONS



FORMAT

1. Ouvrez le menu et sélectionnez [CARD OPERATIONS].

2. Sélectionnez [FORMAT].

[CANCEL] et [EXECUTE] apparaissent.

3. Sélectionnez [EXECUTE].

[FORMAT THIS CARD?], [NO] et [YES] apparaissent.

4. Sélectionnez [YES] et refermez le menu.

- Le formatage démarre.
- Sélectionner [NO] vous ramène à l'étape 3.

Connexion à un ordinateur en utilisant un câble USB

Vous pouvez télécharger des images à partir de la carte mémoire sur un ordinateur en utilisant le câble USB fourni. Avec le logiciel fourni, vous pouvez facilement télécharger, regarder et ranger vos images, ainsi que préparer les images fixes pour l'impression.

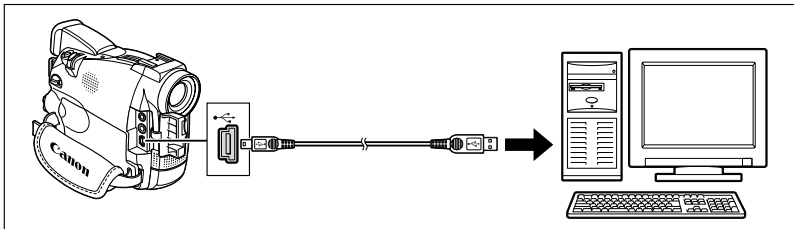

Pour savoir comment connecter le camescope à l'ordinateur, installer et utiliser le logiciel, reportez-vous au manuel d'instruction du logiciel DIGITAL VIDEO SOLUTION DISK.

- Reportez-vous aussi au mode d'emploi de l'ordinateur.
- "PC CONNECT" apparaît pour indiquer que le camescope est connecté à l'ordinateur par un câble USB.

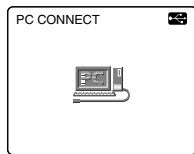

- Ne déconnectez pas le câble USB, ne retirez pas la carte mémoire, ne changez pas la position de l'interrupteur d'alimentation POWER, ni ne mettez le camescope ou l'ordinateur hors tension pendant le transfert de données vers l'ordinateur (pendant que l'indicateur d'accès à la carte du camescope clignote). Sinon, cela endommagerait les données de la carte mémoire.
- Le transfert risque de ne pas fonctionner correctement selon le logiciel utilisé et les spécifications/réglages de votre ordinateur.
- Les fichiers d'image sur votre carte mémoire et les fichiers d'image enregistrés sur votre ordinateur sont très précieux, ce sont vos fichiers originaux. Si vous souhaitez utiliser les fichiers d'image sur votre ordinateur, faites en une copie, utilisez les fichiers copiés et conservez l'original.



- Nous recommandons que vous alimentiez votre camescope à partir d'une source d'alimentation secteur pendant qu'il est connecté à l'ordinateur.
- **ZR70 MC** Les touches éclairées s'éteignent pendant la connexion USB.
- Pour le transfert d'enregistrement à partir ou sur un ordinateur en utilisant un câble DV, reportez-vous à la page 99.
- Les images fixes/séquences vidéo enregistrées sur la bande ne peuvent pas être transférées sur un ordinateur par l'interface USB.

Création d'une image de démarrage

Vous pouvez créer une image de démarrage en utilisant une image fixe de la carte mémoire ou une image de démarrage fournie avec les images échantillons sur le disque DIGITAL VIDEO SOLUTION DISK et l'enregistrer comme [MY IMAGE].

F



- Assurez-vous d'insérer une carte mémoire avec une capacité mémoire restante suffisante.
- Avant de créer une image de démarrage, vous devez enregistrer une image fixe sur la carte mémoire.
- Conservez les données originales de l'image que vous avez choisie comme image de démarrage sur votre ordinateur ou un disque amovible.

Préparatifs

Enregistrez une image fixe sur la carte mémoire.

OU

Transférez une image fixe de votre ordinateur sur la carte mémoire en utilisant le logiciel fourni sur le disque DIGITAL VIDEO SOLUTION DISK.

Pour savoir comment transférer une image fixe sur la carte mémoire, reportez-vous à *Ajout d'image fixe sur la carte mémoire à partir de l'ordinateur* sur le manuel d'instructions du logiciel DIGITAL VIDEO SOLUTION DISK.

Réglage d'une image fixe comme image de démarrage

CAMERA

PLAY (VCR)

CARD CAMERA

CARD PLAY (VCR)

MENU

(44)

MY CAMERA

▶ CREATE START-UP IMAGE

1. Ouvrez le menu.
2. Sélectionnez [MY CAMERA].
3. Sélectionnez [CREATE START-UP IMAGE].
[SET THIS AS START-UP IMAGE?], [YES] et [NO] apparaissent.
4. Sélectionnez une image fixe avec les touches CARD +/- et sélectionnez [YES].
[OVERWRITE MY IMAGE?], [YES] et [NO] apparaissent.
5. Sélectionnez [YES].

L'image fixe est enregistrée et l'image précédemment mémorisée sur [MY IMAGE] est effacée.

Informations sur la carte mémoire

Les images enregistrées sur une carte mémoire avec ce camescope peuvent être transférées sur un ordinateur en utilisant la procédure suivante pour les cartes mémoire SD ou les cartes MultiMedia:

Adaptateur de carte PC: Un adaptateur pour insérer une carte mémoire dans la fente de carte PC de l'ordinateur.

Lecteur/enregistreur USB: Connectez-le à un port USB de l'ordinateur pour accéder directement à la carte mémoire.

Adaptateur de disquette: Un adaptateur pour insérer une carte mémoire dans le lecteur de disquette de l'ordinateur.

Cartes mémoires dont le fonctionnement avec ce camescope a été vérifié (au 1er janvier 2003):

Carte mémoire SD: Panasonic: 16 MB, 32 MB, 64 MB, 128 MB, 256 MB, 512 MB

SanDisk: 16 MB, 32 MB, 64 MB

Carte MultiMedia: SanDisk: 16 MB, 32 MB, 64 MB

Cependant, nous ne pouvons pas garantir que toutes ces cartes mémoire fonctionnent correctement.

Précautions de manipulation des cartes mémoire

- Formatez les nouvelles cartes avec le camescope. Les cartes mémoire formatées avec un autre appareil tel qu'un ordinateur peuvent ne pas fonctionner correctement.
- Nous vous recommandons de conserver des sauvegardes des images de la carte mémoire sur le disque de votre ordinateur ou sur une autre mémoire externe. Les données d'image peuvent être endommagées ou perdues à cause d'un défaut de la carte mémoire ou une exposition à de l'électricité statique. Canon Inc. ne peut être tenu responsable pour les données endommagées ou perdues.
- Ne mettez pas le camescope hors tension, ne déconnectez pas la source d'alimentation ni ne retirez la carte mémoire quand l'indicateur d'accès à la carte clignote.
- N'utilisez pas la carte mémoire dans un endroit sujet à un fort champ magnétique.
- Ne laissez pas la carte mémoire dans un endroit sujet à une forte humidité ou à de hautes températures.
- Ne démontez pas la carte mémoire.
- Ne tordez pas, ne laissez pas tomber ni ne soumettez la carte mémoire à des chocs et ne l'exposez pas à l'eau.
- Amener rapidement la carte mémoire d'une température chaude à une température froide, ou inversement d'une température froide à une température chaude, peut créer une condensation d'humidité sur sa surface extérieure et intérieure. Si de la condensation se forme sur la carte, mettez-la de côté jusqu'à ce que l'humidité se soit évaporée complètement.
- Ne touchez pas ni n'exposez les bornes à la poussière ou aux saletés.
- Rangez et transportez les cartes mémoire dans l'étui fourni pour protéger leurs bornes.
- Vérifiez la direction avant d'insérer la carte mémoire. Insérez une carte mémoire de force dans la fente peut endommager la carte mémoire ou le camescope.
- Ne retirez pas l'étiquette de la carte mémoire ni ne fixez une autre étiquette sur la carte mémoire. Si vous souhaitez coller une étiquette, collez-la sur l'étui.

Images échantillons

27 images échantillons sont préenregistrées sur la carte mémoire SD fournie: 8 images pour l'incrustation couleur de la carte, 5 images pour l'incrustation luminance, 2 images pour l'incrustation couleur du caméscope et 12 images pour l'animation de la carte.

F

Incrustation couleur de la carte

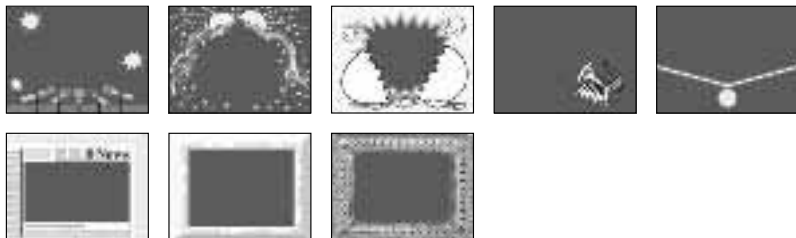

Incrustation luminance de la carte



Incrustation couleur du caméscope



Animation de la carte

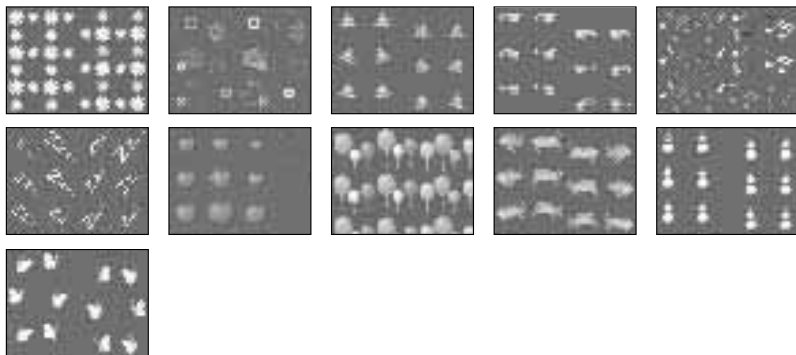



Les images échantillons enregistrées sur la carte mémoire SD fournie sont destinées uniquement à une utilisation personnelle avec ce caméscope. N'utilisez pas ces images échantillons dans d'autres buts.



Si vous avez effacé par erreur les images échantillons de mixage de carte sur la carte mémoire fournie, vous pouvez les télécharger à partir de la page internet <http://www.canondv.com>.

Pour plus de détails sur l'addition des images téléchargées sur la carte mémoire, reportez-vous à Addition d'images fixes sur la carte mémoire à partir de votre ordinateur sur le manuel d'instructions du logiciel DIGITAL VIDEO SOLUTION DISK. Si vous ne pouvez pas utiliser le câble USB pour connecter le caméscope à l'ordinateur, vous aurez besoin d'un adaptateur de carte PC pour transférer les images sur une carte mémoire.

PhotoEssentials – Collection de photographies sans droits d'auteur

La collection PhotoEssentials d'images libres de droit sur CD-ROM comprend des photographies de première qualité et convient parfaitement à une utilisation publicitaire, dans des brochures, des rapports, une utilisation multimédia, dans des sites internet, dans des livres, dans des emballages, etc. Pour plus d'informations, veuillez consulter leur site internet www.photoessentials.com

Affichages sur l'écran



Affichages sur l'écran à cristaux liquides

Vous pouvez cacher les affichages sur l'écran à cristaux liquides pour utiliser l'écran complètement pour la lecture.

F



Ouvrez le menu et sélectionnez [DISPLAY SET UP]. Sélectionnez [DISPLAYS], réglez-le sur [OFF <PLAYBK>] et refermez le menu.

- L'écran à cristaux liquides devient complètement blanc (même si le téléviseur est connecté).
- Les messages d'avertissement continuent d'apparaître et les codes de données apparaissent s'ils sont en service.
- Les affichages de fonctionnement de la bande apparaissent pendant 2 secondes.
- **ZR70 MC** **ZR65 MC** Les affichages ne peuvent pas être cachés sur l'écran d'index.

Affichages sur l'écran du téléviseur

Quand vous connectez un téléviseur pour l'enregistrement ou la lecture, vous pouvez cacher les affichages sur l'écran du téléviseur. Pour les instructions de connexion, reportez-vous à *Lecture sur l'écran d'un téléviseur* (book icon 41).



Appuyez sur la touche TV SCREEN sur la télécommande sans fil.

- Quand l'interrupteur d'alimentation POWER est réglé sur CAMERA: L'affichage disparaît de l'écran du téléviseur et apparaît quand vous appuyez de nouveau sur la touche.
- Quand l'interrupteur d'alimentation POWER est réglé sur PLAY (VCR): L'affichage apparaît sur l'écran du téléviseur connecté et disparaît quand vous appuyez de nouveau sur la touche. Les réglages retournent au réglage OFF (hors service) quand vous mettez le camescope hors tension.

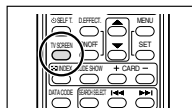

Quand les affichages sur l'écran du téléviseur sont cachés, ils apparaissent quand même sur l'écran à cristaux liquides. Si vous mettez en service le code de données, les affichages autres que le code de données disparaissent de l'écran à cristaux liquides.

Vous pouvez aussi changer le réglage dans le menu pendant l'enregistrement:



Ouvrez le menu et sélectionnez [DISPLAY SET UP]. Sélectionnez [TV SCREEN], réglez-le sur [OFF] et refermez le menu.

Affichages sur l'écran pendant l'enregistrement/lecture de base

 indique un clignotement.

Mode CAMERA (batterie d'alimentation fixée):

- Le mode du capteur de télécommande et le mode audio disparaît après 4 secondes.

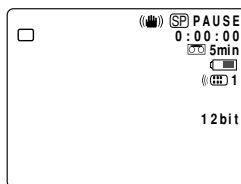

Mode PLAY (VCR):

- Le mode du capteur de télécommande et la barre de volume disparaissent après 4 secondes.

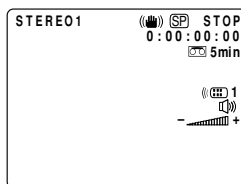

REC		: Recherche visuelle avant/
PAUSE		Recherche visuelle arrière (□38)
STOP		: Lecture à vitesse double
EJECT		(avant et arrière) (□38)
▶		: Lecture à vitesse normale
FF ▶▶		(avant et arrière) (□38)
◀◀ REW		: Lecture au ralenti
		(avant et arrière) (□38)
		: Lecture avant image par image/
		lecture arrière image par image (□38)
		: Pause à la lecture (avant et arrière)
		(□38)
		: Recherche de date/recherche de
		photo (□85)

RTN RTN
 : Mémoire du point zéro
 (avant et arrière) (□86)
 ●/● : Montage par ajout AV
 (□94)
 ☺/☺ : Doublage audio (□96)

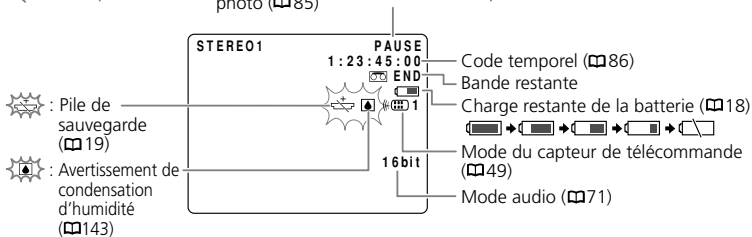

Affichages sur l'écran pendant l'enregistrement/lecture avancé

Mode CAMERA

* ZR70 MC

F

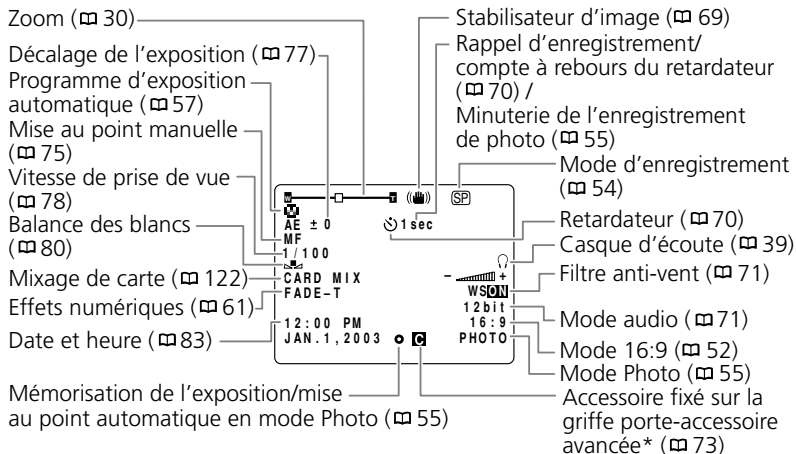

Mode PLAY (VCR)

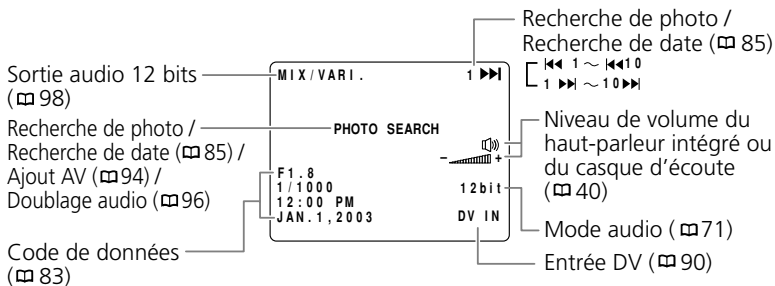

ZR70 MC ZR65 MC Mode CARD CAMERA

* ZR70 MC

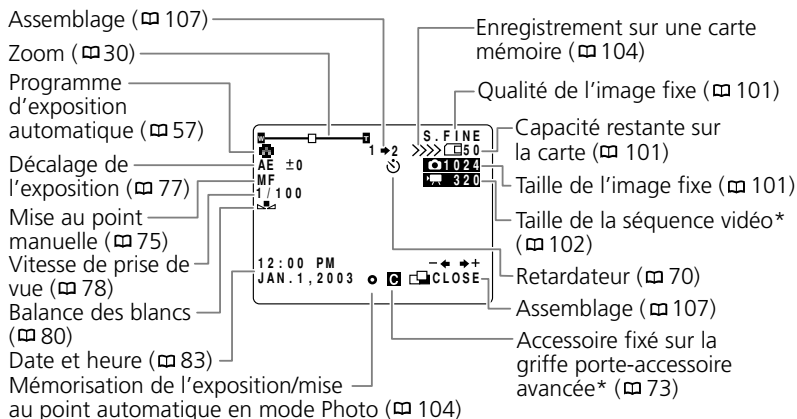

F

ZR70 MC ZR65 MC Mode CARD PLAY (VCR)

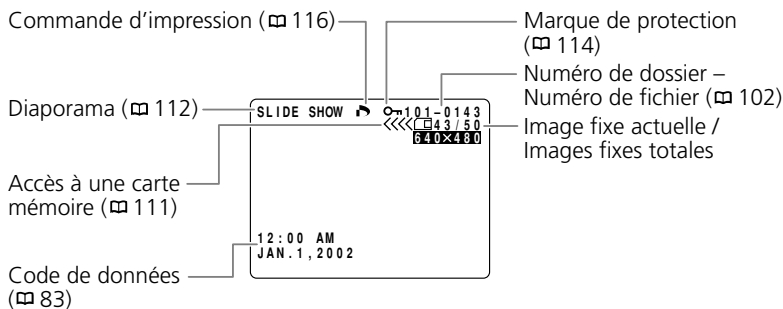





Liste des messages

Message	Explication	
SET THE TIME ZONE, DATE AND TIME	Vous n'avez pas réglé la zone horaire, la date et l'heure. Ce message apparaît chaque fois que vous mettez le caméscope sous tension jusqu'à ce que vous régliez la zone horaire, la date et l'heure.	25
CHANGE THE BATTERY PACK	La batterie d'alimentation est déchargée. Remplacez ou chargez la batterie d'alimentation.	16
THE TAPE IS SET FOR ERASURE PREVENTION	La cassette est protégée. Remplacez la bande ou changez la position de la languette de protection.	23
REMOVE THE CASSETTE	Le caméscope s'arrête pour protéger la bande. Retirez et réinsérez la cassette.	22
CHECK THE DV INPUT	Le câble DV n'est pas connecté ou l'appareil numérique connecté est hors tension.	90
CONDENSATION HAS BEEN DETECTED	De la condensation d'humidité a été détectée dans le caméscope.	143
TAPE END	La bande a atteint sa fin. Rembobinez la bande ou remplacez la cassette.	22
CHECK THE CASSETTE [REC MODE]	Vous essayez de réaliser un doublage audio ou un ajout AV sur une bande enregistrée dans un autre mode que le mode SP.	54
CHECK THE CASSETTE [AUDIO MODE]	Vous essayez de réaliser un doublage audio sur une bande enregistrée en 16 bits ou en 12 bits 4 canaux.	96
CHECK THE CASSETTE [BLANK]	Vous essayez de réaliser un doublage audio ou un ajout AV sur une bande avec des parties non enregistrées.	94
COPYRIGHT PROTECTED PLAYBACK IS RESTRICTED	Vous essayez de reproduire une bande protégée par des droits d'auteur.	91
COPYRIGHT PROTECTED DUBBING RESTRICTED	Vous essayez de doubler une bande protégée par des droits d'auteur. Ce message peut aussi apparaître quand un signal anormal est reçu pendant un enregistrement de l'entrée de ligne analogique ou pendant une conversion analogique-numérique d'une bande protégée par des droits d'auteur.	91

F

ZR70 MC ZR65 MC Messages relatifs à la carte mémoire

Message	Explication	
NO CARD	La carte mémoire n'est pas insérée dans le caméscope.	100
THE TAPE IS SET FOR ERASURE PREVENTION	La carte mémoire SD est protégée contre les effacements. Remplacez la carte ou changez la position de la languette de protection.	100
NO IMAGES	Aucune image n'est enregistrée sur la carte mémoire.	111
CARD ERROR	Une erreur s'est produite au niveau de la carte mémoire. Le caméscope ne peut pas enregistrer ou reproduire l'image. L'erreur peut être temporaire. Si les messages disparaissent après 4 secondes et que  clignote en rouge, mettez le caméscope hors tension, retirez la carte puis réinsérez-la. Si  devient vert, vous pouvez continuer l'enregistrement ou la lecture.	100
CARD FULL	Il n'y a plus de place sur la carte mémoire. Remplacez-la par une autre carte ou effacez des images.	115
NAMING ERROR	Les numéros de fichier ou de dossier ont atteint la valeur maximum.	102
UNIDENTIFIABLE IMAGE	L'image est enregistrée dans un format JPEG non compatible ou un autre format non compatible avec le caméscope ou le fichier d'image est endommagé.	111
 PRINT ORDER ERROR	Vous essayez de choisir plus de 200 images fixes pour la commande d'impression.	116
THIS IMAGE CANNOT BE RECORDED	Certaines images analogiques ne peuvent pas être enregistrées sur la carte mémoire en fonction du signal.	106

F

Message	Explication
No Paper	La cassette à papier n'est pas insérée correctement ou il n'y a plus de papier.
Paper Jam	Un bourrage de papier s'est produit pendant l'impression.
No Ink	La cartouche d'encre n'est pas insérée ou est vide de son encre.
Communication Error	L'imprimante rencontre une erreur de transmission de données.
Could not print X images	Vous essayez d'utiliser les réglages de commande d'impression pour imprimer X images qui ont été réalisées avec un camescope différent ou ont été modifiées sur un ordinateur.
Cannot Print!	Vous essayez d'imprimer une image qui a été réalisée avec un autre camescope, a un format différent ou a été modifiée sur un ordinateur.
Set print order	Vous essayez d'imprimer une image à partir du menu CARD PLAY [➡ PRINT] sans avoir réglé une commande d'impression.
Printer in use	L'imprimante est en train d'imprimer à partir d'un ordinateur ou d'une carte mémoire insérée dans l'imprimante. L'impression à partir du camescope démarrera automatiquement quand l'impression actuelle sera terminée.
Printer warming up	L'imprimante se met en température. L'imprimante démarrera l'impression automatiquement quand elle sera prête.
No printhead	Aucune tête d'impression n'est installée dans l'imprimante.
Printer cover open	Le couvercle de l'imprimante est ouvert. Refermez le couvercle de l'imprimante correctement.
Media type error	Mauvais papier. Annulez l'impression et mettez en place le papier que vous avez choisi dans le menu des paramètres d'impression.
Paper lever error	Une erreur relative au levier de papier s'est produite. Ajustez le levier de sélection du papier sur la position correcte.
Low ink level	La cartouche d'encre doit être remplacée bientôt. Préparez une nouvelle cartouche d'encre. Si vous sélectionnez [Continue] dans l'écran d'erreur, vous pouvez reprendre l'impression.
Waste tank full	Le réservoir d'encre usée est plein. Vous pouvez redémarrer l'impression en appuyant sur la touche RESUME/CANCEL sur l'imprimante bulle d'encre. Demandez le remplacement du réservoir d'encre usée au magasin où vous avez acheté l'imprimante ou au centre de service après vente Canon le plus proche dont vous trouverez la liste dans le Guide de démarrage de l'imprimante bulle d'encre.
Printer error	Mettez l'imprimante hors tension puis de nouveau sous tension. Si l'erreur persiste, consultez le centre de service après vente Canon le plus proche dont vous trouverez la liste dans le Guide de démarrage de l'imprimante bulle d'encre.

Maintenance

Précautions concernant la manipulation du camescope

- Ne transportez pas le camescope en le tenant par l'afficheur à cristaux liquides ou par le viseur.
- Ne laissez pas le camescope dans un endroit sujet aux hautes températures, tel que dans une voiture garée en plein soleil, et à une forte humidité.
- N'utilisez pas le camescope dans un endroit sujet à des champs magnétiques ou électriques importants tel que près d'un émetteur de télévision ou un appareil de communication portable.
- Ne dirigez pas l'objectif ou le viseur vers une source de lumière importante. Ne laissez pas le camescope dirigé vers un sujet lumineux.
- N'utilisez pas le camescope dans un endroit poussiéreux ou sableux. La poussière et le sable pourraient causer des dommages s'ils entraient dans la cassette ou le camescope. La poussière et le sable peuvent aussi endommager l'objectif. Fixez le bouchon d'objectif après utilisation.
- Le camescope n'est pas étanche. L'eau, la boue ou le sel pourrait causer des dommages s'ils entraient dans la cassette ou le camescope.
- Faites attention à l'émission de chaleur des appareils d'éclairage.
- Ne démontez pas le camescope. Si le camescope ne fonctionne pas correctement, consultez un personnel de service qualifié.
- Manipulez le camescope avec précaution. Ne soumettez pas le camescope à des chocs ou à des vibrations car cela pourrait l'endommager.
- Évitez les changements soudain de température. Amener rapidement le camescope d'une température chaude à une température froide, ou inversement d'une température froide à une température chaude, peut créer une condensation d'humidité sur sa surface extérieure. (□ 143)

Rangement

- Si vous n'avez pas l'intention d'utiliser le camescope pendant une période prolongée, rangez-le dans un endroit sans poussière, avec une faible humidité et à une température inférieure à 30°C (86°F).
- Après une inutilisation prolongée, vérifiez les fonctions de votre camescope pour vous assurer qu'il fonctionne correctement.

Nettoyage

Boîtier du camescope et objectif

- Utilisez un chiffon doux et sec pour nettoyer le boîtier du camescope et l'objectif. N'utilisez jamais de chiffon traité chimiquement ou de solvants volatils tels que des diluants à peinture.

Ecran à cristaux liquides

- Nettoyez l'écran à cristaux liquides avec un chiffon de nettoyage pour lunettes en vente dans le commerce.
- De la condensation d'humidité peut se former sur la surface de l'écran quand la température change brutalement. Essuyez-le avec un chiffon doux et sec.

- A basse température, l'écran peut devenir plus sombre qu'habituellement. Ce n'est pas un mauvais fonctionnement. L'écran retourne à la normale quand le camescope a chauffé.

Viseur

- Tournez le viseur vers le haut. Retirez le couvercle de protection et nettoyez le verre avec un coton tige. Fixez à nouveau le couvercle de protection une fois le nettoyage terminé.
- Faites attention de ne pas rayer le verre pendant le nettoyage.

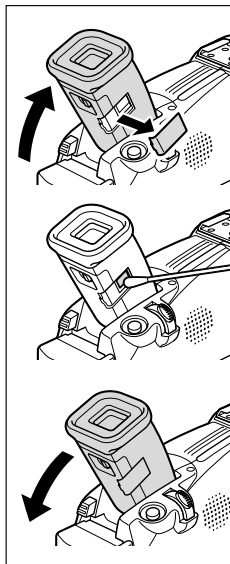

Têtes vidéo

- Si l'image de lecture devient déformée, c'est que les têtes vidéo ont besoin d'être nettoyées.
- Pour conserver la meilleure qualité d'image, nous vous recommandons de nettoyer souvent les têtes vidéo avec la cassette de nettoyage de tête vidéo numérique Canon DVM-CL ou une cassette de nettoyage sèche en vente dans le commerce.
- N'utilisez pas de cassette de nettoyage de type humide avec ce camescope.



Condensation

Amener rapidement le camescope d'une température chaude à une température froide, ou inversement d'une température froide à une température chaude, peut créer une condensation d'humidité (gouttelettes d'eau) sur sa surface intérieure. Arrêtez d'utiliser le camescope si de la condensation a été détectée. Continuer d'utiliser le camescope peut l'endommager.

F

La condensation peut se former dans les cas suivants:

Quand le camescope est amené d'une pièce climatisée dans une pièce chaude et humide.

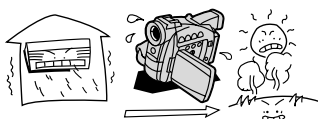

Quand le camescope est amené d'un endroit froid dans une pièce chaude.

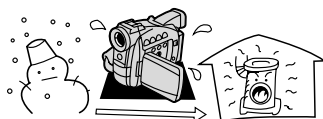

Quand le camescope est laissé dans une pièce humide.

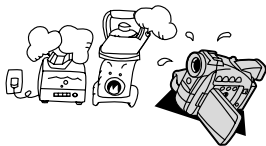



Quand une pièce froide est chauffée rapidement.



Comment éviter la condensation:

- Retirez la cassette, placez le camescope dans un sac en plastique étanche et laissez-le s'acclimater doucement aux changements de température avant de le retirer du sac.

Quand de la condensation est détectée:

- Le camescope s'arrête et le message d'avertissement "CONDENSATION HAS BEEN DETECTED" apparaît pendant environ 4 secondes et  clignote.
- Si une cassette est en place, le message d'avertissement "REMOVE THE CASSETTE" apparaît et  clignote. Retirez la cassette immédiatement et laissez le logement de la cassette ouvert. Laisser la cassette dans le camescope peut endommager la bande.
- Aucune cassette ne peut être insérée quand de la condensation est détectée.

Résumé:

- Il faut environ 1 heure pour que les gouttelettes s'évaporent. Une fois que l'avertissement de condensation s'arrête de clignoter, attendez pendant plus d'une heure avant de reprendre l'utilisation.

Utilisation du camescope à l'étranger

Sources d'alimentation électrique

Vous pouvez utiliser l'adaptateur secteur compact pour alimenter le camescope et pour charger les batteries d'alimentation dans n'importe quel pays avec une alimentation comprise entre 100 et 240 V secteur, 50/60 Hz. Consultez le centre de service après vente Canon pour plus d'informations sur les adaptateurs de fiche pour une utilisation à l'étranger.

F

Lecture sur l'écran d'un téléviseur

Vous pouvez reproduire vos enregistrements uniquement sur des téléviseurs du système NTSC. Le système NTSC est utilisé dans les pays/régions suivants:

Samoa américaines, Antigua, Aruba, Bahamas, Barbades, Bermudes, Bolivie, Canada, Chili, Colombie, Costa Rica, Cuba, Equateur, El Salvador, Guam, Guatemala, Groenland, Haïti, Honduras, Jamaïque, Japon, Corée, Mexique, Micronésie, Myanmar, Nicaragua, Panama, Pérou, Philippines, Puerto Rico, Saint Kitts-et-Nevis, Saint-Lucie, Saint-Vincent-et-les Grenadines, Surinam, Taiwan, Trinité-et-Tobago, USA, Venezuela, Iles Vierges.



Dépannage

Si vous avez un problème avec votre caméscope, reportez-vous à cette liste. Consultez votre revendeur ou un centre de service après vente Canon si le problème persiste.

Source d'alimentation électrique

Problème	Cause	Solution	📖
Le caméscope ne se met pas sous tension.	La batterie d'alimentation est déchargée.	Remplacez ou chargez la batterie d'alimentation.	16
	La batterie d'alimentation n'est pas fixée correctement.	Fixez la batterie d'alimentation correctement.	16
Le caméscope se met hors tension tout seul.	La batterie d'alimentation est déchargée.	Remplacez ou chargez la batterie d'alimentation.	16
	La fonction d'économie d'énergie est en service.	Mettez le caméscope sous tension.	28
Le logement de la cassette ne s'ouvre pas.	La batterie d'alimentation est déchargée.	Remplacez ou chargez la batterie d'alimentation.	16
	Le couvercle du logement de la cassette n'est pas complètement ouvert.	Ouvrez le couvercle du logement de la cassette complètement.	22
Le logement de la cassette s'est arrêté pendant l'insertion ou l'éjection.	La batterie d'alimentation est déchargée.	Remplacez ou chargez la batterie d'alimentation.	16
	Le caméscope ne fonctionne pas correctement.	Consultez un centre de service après vente Canon.	-
L'écran à cristaux liquides/viseur se met en ou hors service.	La batterie d'alimentation est déchargée.	Remplacez ou chargez la batterie d'alimentation.	16

Enregistrement/lecture

Les touches ne fonctionnent pas.	Le caméscope n'est pas sous tension.	Mettez le caméscope sous tension.	28
	Aucune cassette n'est insérée.	Insérez une cassette.	22
 clignote sur l'écran.	La batterie d'alimentation est déchargée.	Remplacez ou chargez la batterie d'alimentation.	16
 clignote sur l'écran.	De la condensation a été détectée.	Reportez-vous à la page indiquée.	143
"Remove the cassette" apparaît sur l'écran.	Le caméscope s'arrête pour protéger la bande.	Retirez et réinsérez la cassette.	22
La télécommande sans fil ne fonctionne pas.	Le caméscope et la télécommande sans fil ne sont pas réglés sur le même mode de capteur de télécommande.	Changez le mode de capteur de télécommande.	49
	Les piles de la télécommande sans fil sont usées.	Remplacez les piles.	24

F

Enregistrement

Problème	Cause	Solution	□
Aucune image n'apparaît sur l'écran.	Le camescope n'est pas réglé sur mode CAMERA.	Réglez le camescope sur le mode CAMERA.	28
"Set the time zone, date and time" apparaît sur l'écran.	La zone horaire, la date et l'heure ne sont pas réglées, ou la pile de sauvegarde est usée.	Réglez la zone horaire, la date et l'heure ou remplacez la pile de sauvegarde et réglez à nouveau la date et l'heure.	25
Appuyer sur la touche marche/arrêt ne démarre pas l'enregistrement.	Le camescope est hors tension.	Mettez le camescope sous tension.	28
	Aucune cassette n'est insérée.	Insérez une cassette.	22
	La bande a atteint sa fin (END clignote sur l'écran).	Rembobinez la bande ou remplacez la cassette.	22
	La cassette est protégée (clignote sur l'affichage).	Remplacez la cassette ou changez la position de la languette de protection.	23
	Le camescope est réglé sur un autre mode que le mode CAMERA.	Réglez le camescope sur le mode CAMERA.	28
Le camescope ne fait pas la mise au point.	La mise au point automatique ne fonctionne pas sur ce sujet.	Faites la mise au point manuellement.	75
	Le viseur n'est pas ajusté.	Ajustez le viseur avec le levier de réglage dioptrique du viseur.	20
	L'objectif est sale.	Nettoyez l'objectif.	141
Une barre lumineuse verticale apparaît sur l'écran.	Une forte lumière dans une scène sombre peut faire apparaître une barre (tâche) lumineuse verticale. Ce n'est pas un mauvais fonctionnement.	---	-
Le son est déformé ou enregistré avec un niveau de volume plus faible que le niveau de volume actuel.	Lors de l'enregistrement dans un environnement bruyant (tel que lors d'un feu d'artifice ou pendant un concert), le son peut être déformé ou peut ne pas être enregistré avec le niveau sonore actuel. Ce n'est pas un mauvais fonctionnement.	---	-
L'image du viseur est floue.	Le viseur n'est pas ajusté.	Ajustez le viseur avec le levier de réglage dioptrique du viseur.	20

Lecture

Appuyer sur la touche de lecture ne démarre pas la lecture.	Le camescope est hors tension ou n'est pas réglé sur le mode PLAY (VCR).	Réglez le camescope sur le mode PLAY (VCR).	37
	Aucune cassette n'est insérée.	Insérez une cassette.	22
	La bande a atteint sa fin (END clignote sur l'écran).	Rembobinez la bande.	37
Aucune image n'apparaît sur l'écran du téléviseur.	[AV/PHONES] est réglé sur [PHONES] dans le menu.	Réglez [AV/PHONES] sur [AV] dans le menu.	39
	[AV → DV OUT] est réglé sur [ON].	Réglez [AV → DV OUT] sur [OFF].	93
La bande avance mais aucune image n'apparaît sur l'écran du téléviseur.	Le sélecteur TV/VIDEO sur le téléviseur n'est pas réglé sur VIDEO.	Réglez le sélecteur sur VIDEO.	42
	Les têtes vidéo sont sales.	Nettoyez les têtes vidéo.	142
	Vous essayez de reproduire ou de doubler une bande protégée par des droits d'auteur.	Arrêtez la lecture/doublage.	91
Aucun son ne sort du haut-parleur intégré.	Le volume du haut-parleur est coupé.	Ajustez le volume avec le sélecteur rotatif.	40

Problème	Cause	Solution	📖
La carte mémoire ne peut pas être insérée.	La carte mémoire n'est pas dirigée dans la direction correcte.	Retournez la carte mémoire et réinsérez-la.	100
La carte mémoire ne peut pas être enregistrée.	La carte mémoire est pleine.	Remplacez la carte mémoire ou effacez des images.	115
	La carte mémoire n'est pas formatée.	Formatez la carte mémoire.	128
	Aucune carte mémoire n'est insérée.	Insérez une carte mémoire.	100
	Le numéro de fichier a atteint la valeur maximum.	Réglez [FILE NUMBERS] sur [RÉSET] et insérez une carte mémoire.	102
	La carte mémoire SD est protégée.	Changez la position de la languette de protection.	100
La carte mémoire ne peut pas être reproduite.	Le camescope n'est pas réglé sur le mode CARD PLAY (VCR).	Réglez le camescope sur le mode CARD PLAY (VCR).	111
	Aucune carte mémoire n'est insérée.	Insérez une carte mémoire.	100
Une image ne peut pas être effacée.	L'image est protégée.	Annulez la protection.	114
	La carte mémoire SD est protégée.	Changez la position de la languette de protection.	100
🔴 clignote en rouge.	Une erreur relative à la carte s'est produite.	Mettez le camescope hors tension. Retirez et réinsérez la carte mémoire. Formatez la carte mémoire si le clignotement persiste.	128

Schéma fonctionnel (La disponibilité diffère d'un endroit à l'autre)

F

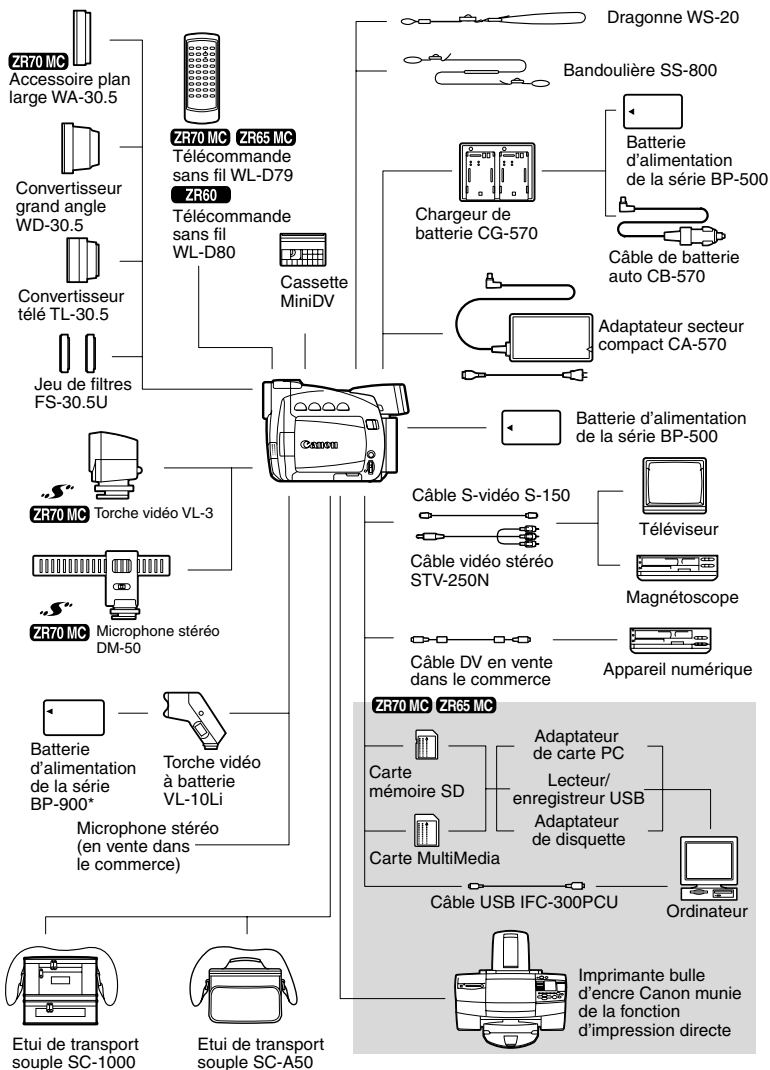

* Chargement avec l'adaptateur secteur compact CA-920 ou le double chargeur/porte batterie CH-910 (tous les deux en option)

Informations
additionnelles

Accessoires en option

Batterie d'alimentation de la série BP-500

Si vous avez besoin d'une batterie d'alimentation supplémentaire, choisissez en une parmi les suivantes: BP-511, BP-512, BP-522 ou BP-535.

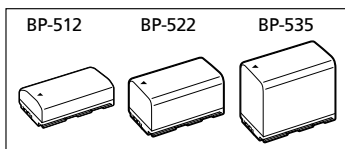

Chargeur de batterie CG-570

Le chargeur de batterie peut être utilisé avec l'adaptateur secteur compact fourni CA-570 ou le câble de batterie de voiture en option CB-570 pour charger les batteries d'alimentation de la série BP-500.

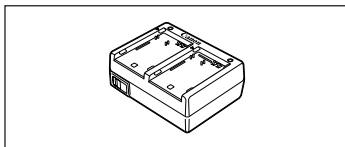

Batterie d'alimentation	Durée de charge
BP-508 (ZR65 MC/ZR60)	55 min.
BP-512 (ZR70 MC/en option)	95 min.
BP-511 (en option)	95 min.
BP-522 (en option)	140 min.
BP-535 (en option)	205 min.

Câble de batterie auto CB-570

Utilisez le câble de batterie auto avec le chargeur de batterie CG-570 pour charger les batteries d'alimentation en déplacement. Le câble de batterie auto se branche sur la prise allume-cigare de votre voiture et fonctionne sur une batterie 12-24 V CC à masse négative.

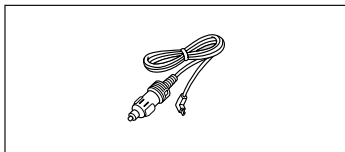

Convertisseur télé TL-30.5

Ce convertisseur télé augmente la distance focale de l'objectif du camescope d'un facteur de 1,9.

- Le stabilisateur d'image n'est pas aussi efficace quand le convertisseur télé est en place.
- La qualité de l'image peut être dégradée en position téléobjectif.
- La distance de mise au point minimale avec le convertisseur télé est de 4m (13,1 pieds); 4 cm (1,6 pouces) à la position grand angle.

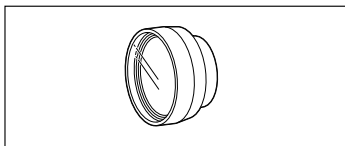

F

Convertisseur grand angle WD-30.5

Ce convertisseur réduit la distance focale d'un facteur de 0,7, vous permettant d'obtenir une perspective large pour les prises de vues intérieures ou les vues panoramiques.

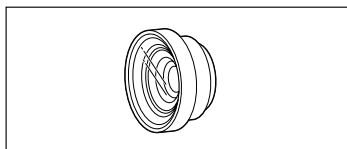

F

Jeu de filtres FS-30.5U

Les filtres de densité neutre et les filtres protecteurs MC vous aident à contrôler les conditions d'éclairage difficiles.

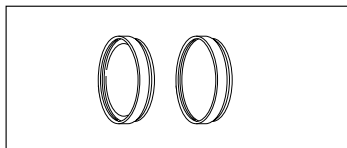

Torche vidéo à batterie VL-10Li

Cette torche vidéo compacte mais puissante peut être utilisée pour les prises de vue intérieures et extérieures. La torche vidéo est alimentée par les batteries d'alimentation de la série BP-900.

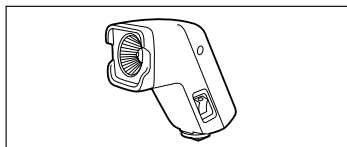

- Durée d'utilisation approximative: BP-915: 60 min., BP-930: 120 min., BP-945: 170 min.
- Les batteries d'alimentation de la série BP-900 peuvent être chargées avec l'adaptateur secteur compact CA-920 (en option).

ZR70 MC Torche vidéo VL-3

Cette torche vidéo vous permet d'enregistrer avec des couleurs lumineuses même dans les endroits sombres. Elle se fixe sur la griffe porte-accessoire avancée du caméscope pour une utilisation sans câble.

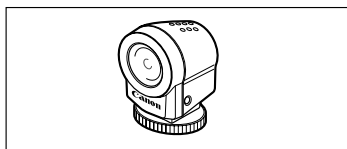

ZR70 MC Microphone stéréo directionnel DM-50

Ce microphone super directionnel de très grande sensibilité se fixe sur la griffe porte-accessoire avancée. Il peut être utilisé comme microphone directionnel (monaural) ou comme microphone stéréo.

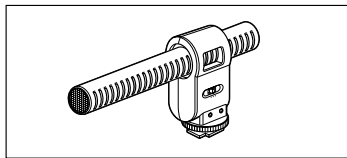

Dragonne WS-20

Utilisez-la pour une protection supplémentaire lors des prises de vue actives.

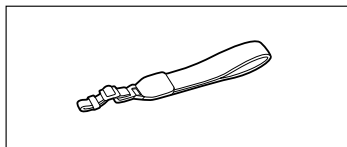

Etui de transport souple SC-1000

Un sac pour caméscope pratique avec des compartiments matelassés et beaucoup d'espace pour les accessoires.

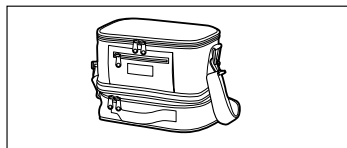

Etui de transport souple SC-A50

Ce sac léger protège le caméscope tout en vous permettant d'y accéder, sans vous alourdir ni vous gêner.



F

Cette marque identifie un accessoire vidéo Canon garanti d'origine. Quand vous utilisez un équipement vidéo Canon, nous vous recommandons d'utiliser des accessoires de marque Canon ou des produits portant la même marque.



Spécifications

ZR70 MC/ZR65 MC/ZR60

F

Alimentation (nominale):	7,4 V CC
Consommation électrique (Mise au point automatique hors service):	2,9 W (Utilisation du viseur), 3,8 W (Utilisation de l'écran à cristaux liquides)
Système de télévision:	Signal couleur NTSC au standard EIA (525 lignes, 60 trames)
Système d'enregistrement vidéo:	2 têtes rotatives, système de balayage hélicoïdal DV (Système de consommateur numérique VCR SD); Enregistrement d'appareil numérique
Système d'enregistrement audio:	Son numérique PCM: 16 bits (48 kHz/2 canaux); 12 bits (32 kHz/4 canaux)
Capteur d'image:	CCD de 1/6e de pouce (dispositif à couplage de charge), environ 680.000 pixels (pixels effectifs: bande: environ 340.000 pixels, carte *1: environ 447.000 pixels)
Format de cassette:	Cassettes vidéo portant la marque "MiniDV".
Vitesse de la bande:	SP: 18.81 mm/s (0,74 pouce/s), LP: 12,56 mm/s (0,49 pouce/s)
Durée d'enregistrement maximum (cassette de 80 min.):	SP: 80 min., LP: 120 min.
Durée d'avance rapide/rembobinage:	Environ 2 min. 20 sec. (avec une cassette de 60 min.)
Objectif:	ZR70 MC: F1,6-3,6, zoom motorisé 22x, f=2,8-61,6 mm; ZR65 MC: F1,6-3,2, zoom motorisé 20x, f=2,8-56 mm; ZR60: F1,6-2,9, zoom motorisé 18x, f=2,8-50,4 mm;
Système de mise au point:	Mise au point automatique TTL, mise au point manuelle possible
Distance minimum de mise au point:	1 m (3,3 pieds), 1 cm (0,39 pouce) au grand angle maximum
Vitesse de prise de vue maximum:	1/2,000 sec. (1/250 sec. Lors de l'utilisation d'une carte mémoire)
Eclairage minimal:	1,6 lx (en utilisant le mode Nuit en mode CAMERA)
Eclairage recommandé:	Plus de 100 lx
Diamètre de filtre:	30,5 mm
Viseur:	Ecran à cristaux liquides couleur de transistor à couche mince de 0,33 pouce, environ 113.000 pixels
Ecran à cristaux liquides:	Ecran couleur de transistor à couche mince de 2,5 pouces, environ 112.000 pixels
Microphone:	Microphone stéréo électret à capacité
Support d'enregistrement*1:	Carte mémoire SD, Carte MultiMedia
Nombre de pixels enregistrés*1:	Image fixe: 1024 x 768 pixels, 640 x 480 pixels Séquence vidéo *2: 320 x 240 pixels (environ 10 sec.), 160 x 120 pixels (environ 30 sec.), 15 images/sec. Les nombres entre parenthèses représentent la longueur maximale d'une séquence vidéo.
Capacité estimée d'une carte mémoire SD, SDC-8M*1:	1024 x 768: Superfin: 14 images/Fin: 20 images/Normal 39 images; 640 x 480: Superfin: 35 images/Fin 52 images/Normal 86 images
Le nombre indiqué varie en fonction des images. Des images échantillons enregistrées sur la carte mémoire SD fournie doivent aussi être incluses dans le nombre total.	
Format de fichier*1:	Design rule for Camera File system (DCF), compatible Exif 2.2, compatible Digital Print Order Format (DPOF) (images fixes uniquement)
Ce caméscope prend en charge le format Exif 2.2 (aussi appelé "Exif Print"). Exif Print est un standard permettant d'améliorer les communications entre les caméscopes et les imprimantes. En effectuant une connexion à une imprimante compatible avec Print Exif, les données d'image du caméscope au moment de la prise de vue sont utilisées et optimisées, permettant une impression de grande qualité.	
Format de l'image*1:	Image fixe: JPEG (Mode de compression: Superfin, Fin, Normal), Séquence vidéo: Motion JPEG

*1 ZR70 MC/ZR65 MC uniquement *2 ZR70 MC uniquement

Borne USB*1:	mini-B
Borne d'entrée/sortie DV:	Connecteur spécial à 4 broches (compatible IEEE 1394)
Borne d'entrée/sortie AV:	Mini fiche de ø3,5 mm Entrée audio: -10 dBV/40 kohms ou plus Sortie audio: -10 dBV (47 kohms en charge)/ 3 kohms ou moins Vidéo: 1 Vc-c/75 ohms asymétrique
Borne d'entrée/sortie S-vidéo:	1 Vc-c/75 ohms (signal Y), 0,286 Vc-c/75 ohms (signal C)
Borne d'entrée MIC:	Mini fiche stéréo de ø3,5 mm -57 dBV (avec microphone de 600 ohms)/5 kohms ou supérieure
Borne de casque d'écoute:	Mini fiche stéréo de ø3,5 mm
Températures de fonctionnement:	0 - 40°C(32 - 104°F)
Dimensions:	103 × 58 × 147 mm (4,1 × 2,3 × 5,8 pouces)
Poids:	ZR70 MC: 525 g (1,2 livres), ZR65 MC/ZR60: 520 g (1,2 livres)

*1 ZR70 MC/ZR65 MC uniquement

Adaptateur secteur compact CA-570

Alimentation:	Secteur 100 - 240 V, 50/60 Hz
Consommation électrique:	17 W
Sortie nominale:	8,4 V CC, 1,5 A
Températures de fonctionnement:	0 - 40°C(32 - 104°F)
Dimensions:	52 × 90 × 29 mm (2,1 × 3,5 × 1,1 pouces)
Poids:	135 g (4,8 onces)

Batterie d'alimentation BP-512/BP-508

Type de batterie:	Batterie rechargeable au lithium-ion
Tension nominale:	7,4 V CC
Températures de fonctionnement:	0 - 40°C(32 - 104°F)
Capacité de la batterie:	BP-512: 1100 mAh, BP-508: 800 mAh
Dimensions:	38 × 21 × 55 mm (1,5 × 0,83 × 2,2 pouces)
Poids:	BP-512: 70 g (2,5 onces), BP-508: 65 g (2,3 onces)

Carte mémoire SD SDC-8M SD

Capacité:	8 Mo
Interface:	Standard de Carte mémoire SD
Températures de fonctionnement:	0 - 40°C(32 - 104°F)
Dimensions:	32 × 24 × 2,1 mm (1,3 × 0,94 × 0,08 pouces)
Poids:	2 g (0,07 once)

Le poids et les dimensions sont approximatifs. Erreurs et omissions exceptées. Sujet à changement sans notification.

Index

A

A l'étranger, utilisation	
du caméscope	144
Accessoires	9, 149
Adaptateur secteur	15
Affichages sur l'écran	134
Agrandissement des images	82
Ajout AV	94
Animation de la carte *2	123
Audio 12 bits	98
Auto-dateur 6 secondes	84
Automatique	57
AV → DV	92
Avance rapide	37

B

Balance des blancs	80
Batterie d'alimentation	16
Bip	52
Borne AV/casque d'écoute	39, 41
Borne DV	88, 99
Borne MIC	71
Borne USB *2	129
Borne vidéo S1	41
Bouchon d'objectif	20
Bruit de fermeture	
de l'obturateur *2	105

C

Canal de sortie	43
Capteur de télécommande	24
Carte mémoire *2	101
Carte mémoire SD *2	101
Carte MultiMedia *2	101
Casque d'écoute	39
Cassettes vidéo	22
Chargeur de batterie	149
Code de données	83
Code temporel	86
Commande d'impression *2	116
Condensation	143
Connexions - Magnétoscope	41
Connexions - Téléviseur	41
Contrôle d'enregistrement	35

Convertisseur	
analogique-numérique	92
Copie d'images fixes *2	126

D

Date et heure	25
Dépannage	145
Diaporama *2	112
Doublage audio	96
Doublage DV	90

E

Ecran à cristaux liquides	32
Ecran à images multiples	67
Ecran d'index *2	112
Ecran du téléviseur	41, 134
Ecran large	52
Ecran large 16:9	52
Effacement des images fixes *2	115
Effets	65
Effets numériques	61
Enregistrement	
d'images fixes (bande)	55
Enregistrement	
de séquences vidéo (bande)	28
Enregistrement de séquences vidéo	
(cartes mémoire) *1	109
Enregistrement d'images fixes	
(cartes mémoire) *2	104
Enregistrement simple	57
Enregistrement	
sur un magnétoscope	87
Entrée de ligne analogique	89
Exposition	77

F

Fonction d'impression directe *2	118
Fondus	62
Formatage *2	128

G

Griffe porte-accessoire	150
Griffe porte-accessoire avancée *1	73

H	
Haut-parleur	39
I	
Images échantillons *2	132
L	
Lampe d'appoint *1	59
Lecture - Bande	3
Lecture - Carte mémoire *2	111
Luminosité	33
M	
Maintenance	141
Menus	44
Mémoire du point zéro	86
Microphone	71
Mise au point	75
Mise au point automatique	75
Mise au point manuelle	75
Mixage de carte *2	122
Mode Assemblage *2	107
Mode audio	71
Mode Basse Lumière	58
Mode Basse Lumière Plus *1	59
Mode de démonstration	53
Mode de pause à l'enregistrement	29
Mode LP	54
Mode Miroir de l'écran à cristaux liquides	33
Mode Nuit	59
Mode Portrait	58
Mode Sable et neige	58
Mode SP	54
Mode Sport	58
Mode Spot	58
Mode Super Nuit *1	59
N	
Numéros de fichier *2	103
O	
Ordinateur	99, 129
P	
Paramètres de Mon profil	50
Pause à la lecture	38

Pile de sauvegarde	19
Programmes d'enregistrement	57
Protection *2	114
Protection de la bande	23

Q	
Qualité d'image *2	11
Qualité de l'image fixe *2	101

R	
Recherche de date	85
Recherche de photo	85
Recherche de séquence	35
Rembobinage	37
Retardateur	70

S	
Sangle de poignée	20
Sélection de la recherche	85
Signal de protection des droits d'auteur	91
Stabilisateur d'image	69
S-vidéo/S1-vidéo	41
Système Vidéo ID-1	41

T	
Taille de l'image fixe *2	101
Taille de la séquence vidéo*1	102
Télécommande sans fil	24
Téléobjectif	30
Têtes vidéo	142
Torche vidéo	73, 150
Touches d'éclairage *1	51
Trépied	36

U	
Utilisation du zoom	30

V	
Vidéo	41
Viseur	20
Vitesse de prise de vue	78

Z	
Zone horaire	25
Zoom numérique	30

ÉQUIPEMENT VIDÉO DIGITAL GRAND PUBLIC DE CANON GARANTIE LIMITÉE

La garantie limitée exposée ci-dessous est fournie par Canon Canada Inc. («Canon Canada») relativement à l'équipement vidéo digital Canon acheté au Canada. La présente garantie limitée n'est valide que sur présentation d'une facture ou d'une autre preuve d'achat de cet équipement vidéo digital Canon à un bureau de service Canon lorsque des réparations sont nécessaires.

L'équipement vidéo digital grand public de Canon est garanti contre tout vice de matériaux ou de fabrication, en usage normal, privé et personnel, comme suit:

Pièces: Les pièces défectueuses seront remplacées par des nouvelles pièces ou, au gré de Canon Canada, par des pièces reconstruites comparables pendant une période d'un an suivant la date de l'achat initial, exception faites des têtes vidéo, qui sont garanties pour une période de 3 mois suivant la date d'achat initiale.

Main-d'oeuvre: La main-d'oeuvre est fournie sans frais par nos centres de service Canon au Canada pendant une période d'un an suivant la date de l'achat initial.

La présente garantie limitée couvre toutes les déficiences, sauf dans les cas suivants:

- (a) La perte du produit ou les dommages qu'il a subi suite à:
 - i) un accident, une catastrophe naturelle, une manipulation non appropriée, un emploi abusif, une négligence, une modification non autorisée du produit ou à défaut de suivre les instructions énoncées dans le manuel d'emploi ;
 - ii) l'usage d'accessoires, de fixations, de produits, de fournitures, de pièces ou de dispositifs qui ne répondent pas aux normes de Canon pour ce produit Canon ou qui causent de fréquents problèmes d'entretien anormaux ;
 - iii) des réparations effectuées ou des services fournis par un tiers autre qu'un bureau de service Canon ;
 - iv) des piles défectueuses ou tout contact du produit avec de l'eau, du sable, ou des corps étrangers ;
 - v) l'expédition (une réclamation doit être présentée à l'expéditeur).
- (b) L'élimination ou la modification du numéro de série original figurant sur l'équipement vidéo.
- (c) Une utilisation de l'équipement vidéo digital à des fins commerciales, professionnelles ou industrielles.

La présente garantie limitée ne couvre pas le coffre (finition extérieure) de l'équipement vidéo digital, les vidéocassettes, les cassettes servant au nettoyage des têtes et elle ne s'applique pas à l'équipement vidéo digital acheté à l'extérieur du Canada.

POUR OBTENIR LE SERVICE EN VERTU DE LA GARANTIE

Faire parvenir l'équipement vidéo digital Canon dans sa boîte originale ou un emballage équivalent, convenablement emballé et entièrement assuré, frais d'expédition payés d'avance avec une copie de la facture ou d'une autre preuve d'achat, une copie de la présente carte de garantie et la description du problème, à l'un des bureaux de service Canon au Canada.

RESTRICTIONS

Sauf tel que l'exigent les lois applicables, la présente garantie remplace toutes les autres garanties, modalités ou déclarations, explicites ou implicites, statutaires ou autres, concernant ce produit Canon, y compris des garanties ou des modalités implicites de qualité marchande ou d'adaptabilité à une fin particulière.

Canon Canada n'est aucunement responsable des dommages spéciaux, accessoires ou indirects ou des pertes qui peuvent découler, en raison d'une négligence ou autrement, de l'usage impropre ou abusif ou de l'impossibilité d'utiliser ce produit Canon (y compris la perte de profits, de revenus, de vidéocassettes ou de jouissance), ou encore de tout défaut de respecter toute garantie, modalité, ou déclaration explicite ou implicite. Tout recouvrement relatif à cette garantie ne devrait pas excéder le prix d'achat de l'appareil.

Canon Canada n'assume aucune autre responsabilité relativement à ce produit Canon et elle interdit à quiconque de le faire en son nom. Sauf tel que l'exigent les lois applicables, la présente garantie ne s'applique à aucune autre personne que l'acheteur initial de ce produit Canon ou la personne qui l'a reçu en cadeau.

AVIS AU CONSOMMATEUR

Si vous prévoyez de faire des vidéos importantes ou si le produit n'a pas été utilisé depuis longtemps, veuillez vérifier toutes les fonctions au moyen du manuel d'emploi avant de vous en servir.



CANON INC.

U.S.A. ————— **CANON U.S.A., INC. NEW JERSEY OFFICE**
100 Jamesburg Road, Jamesburg, NJ 08831 USA

CANON U.S.A., INC. CHICAGO OFFICE
100 Park Blvd., Itasca, IL 60143 USA

CANON U.S.A., INC. LOS ANGELES OFFICE
15955 Alton Parkway, Irvine, CA 92618 USA

CANON U.S.A., INC. HONOLULU OFFICE
210 Ward Avenue, Suite 200, Honolulu, HI 96814 USA

- **If you have any questions, call the Canon U.S.A. Information Center toll-free at 1-800-828-4040 (U.S.A. only).**

CANADA ————— **CANON CANADA INC. NATIONAL HEADQUARTERS**
6390 Dixie Road, Mississauga, Ontario L5T 1P7

CANON CANADA INC. CALGARY
2828, 16th Street, N.E. Calgary, Alberta T2E 7K7

CANON CANADA INC. MONTREAL
5990 Côte de Liesse, Quebec H4T 1V7

- **If you have any questions, call the Canon Canada Information Center toll-free at 1-800-828-4040. (Canada only)**

- **Si vous avez des questions, veuillez téléphoner sans frais au Canada 1-800-828-4040. (Canada seulement)**

MEXICO ————— **CANON MEXICANA, S. DE R.L. DE C.V.**
Periferico Sur No. 4124 Col. Ex-Rancho de Anzaldo C.P. 01900
México, D.F., México

CENTRO Y SURAMÉRICA ————— **CANON LATIN AMERICA, INC.**
703 Waterford Way Suite 400 Miami, FL 33126 USA

ASIA ————— **CANON HONGKONG COMPANY LTD.**
9/F, The Hong Kong Club Building, 3A Chater Road, Central, Hong Kong



Printed on 100% reused paper.
Document réalisé avec du papier recyclé à 100%.
El papel aqui utilizado es 100% reciclado.