

# Canon

Camescope numérique  
**Manuel d'instruction**  
 Digital-Video-Camcorder  
**Bedienungsanleitung**  
 Videocamera digitale  
**Manuale di istruzioni**

**Français**

**Deutsch**

**Italiano**

## ***MVX35i / MVX30i***

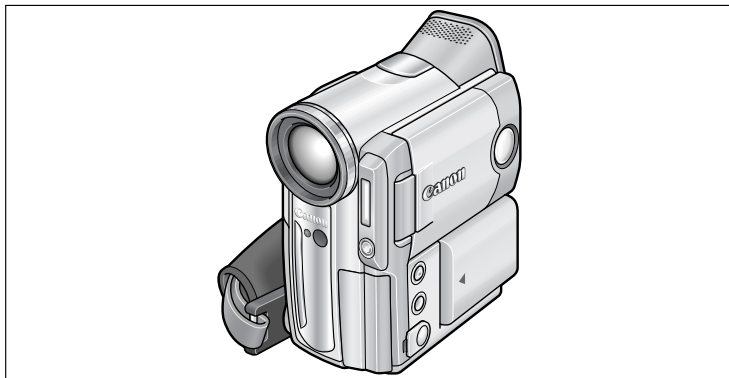

Mini **DV** Digital  
 Video  
 Cassette

**B**  
 BUBBLE JET  
 DIRECT

**D**  
 DIRECT  
 PRINT

**P**  
 PictBridge

Veillez lire aussi les modes d'emploi suivants.

Bitte lesen Sie auch die folgenden Bedienungsanleitungen.

Vi preghiamo altresì di leggere i manuali di istruzione di seguito elencati.

- Digital Video Software
- DV Network Software

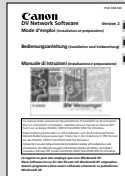

**PAL**

# Mises en garde importantes

F

## AVERTISSEMENT :



AFIN D'ÉVITER TOUT RISQUE D'ÉLECTROCUTION, NE PAS ENLEVER LE COUVERCLE (NI LE DOS). CET APPAREIL NE CONTIENT PAS DE PIÈCES RÉPARABLES PAR L'UTILISATEUR. POUR TOUTE RÉPARATION, S'ADRESSER À UNE PERSONNE QUALIFIÉE.

## AVERTISSEMENT :



POUR RÉDUIRE LES RISQUES D'INCENDIE OU DE CHOC ÉLECTRIQUE, NE PAS EXPOSER CET APPAREIL À LA PLUIE NI À L'HUMIDITÉ.

Introduction

## ATTENTION :

POUR RÉDUIRE LES RISQUES D'INCENDIE OU DE CHOC ÉLECTRIQUE, AINSI QUE LA PRODUCTION DE PARASITES, UTILISER UNIQUEMENT LES ACCESSOIRES RECOMMANDÉS.

## ATTENTION :

DECONNECTEZ LA PRISE SECTEUR DE LA PRISE D'ALIMENTATION QUAND L'APPAREIL N'EST PAS UTILISÉ.

La plaque d'identification CA-570 est située sur le dessous de l'appareil.

- L'utilisation d'un câble DV CV-150F/CV-250F est nécessaire pour être conforme aux exigences techniques de la directive EMC.

# Utilisation de ce manuel

Merci d'avoir acheté le Canon MVX35i/MVX30i. Veuillez lire ce manuel attentivement avant d'utiliser le caméscope et le conserver à titre de référence future.

Changez la langue d'affichage avant de commencer ( 76).

## Symboles et références utilisés dans ce manuel

- ⓘ : précautions relatives au fonctionnement du caméscope.
- 📖 : rubriques additionnelles qui complètent les procédures de fonctionnement de base.
- 📄 : numéro de la page de référence.
- Les lettres majuscules sont utilisées pour les touches du caméscope et de la télécommande sans fil.
- [ ] sont utilisés pour les options de menu affichées sur l'écran.
- “Écran” fait référence à l'écran LCD et à l'écran du viseur.
- Veillez noter que les illustrations se réfèrent principalement au MVX35i.

**Réglage du fuseau horaire, de la date et de l'heure**

Réglez le fuseau horaire, la date et l'heure avant votre première utilisation du caméscope ou après avoir remplacé la pile de secours.

Réglage du fuseau horaire/heure d'été

Modes de fonctionnement (voir ci-dessous)

Option de menu et son réglage par défaut

Touches et commutateurs à utiliser

Les modes de fonctionnement sont déterminés par la position du commutateur POWER et du commutateur TAPE/CARD.

Mode de fonctionnement	Interrupteur d'alimentation POWER	Commutateur TAPE/CARD
CAMERA	CAMERA	(TAPE)
PLAY (VCR)	PLAY (VCR)	(TAPE)
CARD CAMERA	CAMERA	(CARD)
CARD PLAY	PLAY (VCR)	(CARD)

CAMERA

: fonctions pouvant être utilisées dans ce mode

CAMERA

: fonctions ne pouvant pas être utilisées dans ce mode

## Marques de commerce et marques déposées

- Canon et Bubble Jet sont des marques déposées de Canon Inc.
- MINI IN est une marque commerciale.
- SD est une marque commerciale.
- Windows® est une marque déposée ou une marque commerciale de Microsoft Corporation aux États-Unis et/ou dans les autres pays.
- Macintosh et Mac OS sont des marques commerciales d'Apple Computer Inc., enregistrées aux États-Unis et dans les autres pays.
- Les autres noms de produits non mentionnés ici peuvent être des marques déposées ou des marques commerciales de leur compagnie respective.

# Table des matières

---

## Introduction

---

Mises en garde importantes .....	2
Utilisation de ce manuel .....	3
Vérification des accessoires fournis .....	6
Guide des composants.....	7

## Fonctions de base

---

### Préparatifs

Préparation de l'alimentation électrique .....	11
Insertion/éjection d'une cassette .....	14
Installation de la pile de secours .....	15
Préparation du camescope .....	16
Utilisation de la télécommande sans fil .....	17
Réglage du fuseau horaire, de la date et de l'heure .....	18

### Enregistrement

Enregistrement d'une séquence vidéo sur la bande.....	21
Utilisation du zoom .....	25
Conseils pour réaliser de meilleurs enregistrements vidéo .....	27

### Lecture

Lecture d'une bande .....	28
Réglage du volume .....	30
Lecture sur l'écran d'un téléviseur .....	31

## Fonctions avancées

---

Menus et réglages .....	35
-------------------------	----

### Enregistrement

Utilisation des programmes d'enregistrement .....	43
Utilisation des modes Nuit .....	46
<b>(MVX35)</b> Utilisation de la mini torche vidéo .....	47
Fonction "tons chair" .....	49
Réglage manuel de l'exposition.....	50
Réglage manuel de la mise au point .....	51
Réglage de la balance des blancs .....	53
Réglage de la vitesse de prise de vue .....	55
Utilisation du retardateur .....	57
Changement du mode d'enregistrement (SP/LP) .....	58
Enregistrement audio .....	59
Utilisation des effets numériques .....	62

### Lecture

Agrandissement des images .....	69
Affichage du code de données .....	70
Recherche de la fin .....	72
Retour à une position pré-repérée .....	73
Recherche de date .....	74

### Autres Fonctions

Personnalisation du camescope .....	75
Changement de la langue d'affichage .....	76

Changement du mode du capteur de télécommande.....	77
Autres réglages du caméscope.....	78

## Montage

Enregistrement sur un magnéscope ou un appareil vidéo numérique .....	81
Enregistrement à partir d'un appareil vidéo analogique (magnéscope, téléviseur ou caméscope) .....	83
Enregistrement à partir d'un appareil vidéo numérique (doublage DV) .....	84
Conversion des signaux analogiques en signaux numériques (convertisseur analogique-numérique).....	86
Doublage audio .....	88
Transfert d'enregistrements vidéo sur un ordinateur .....	91

## Utilisation d'une carte mémoire

Insertion et retrait d'une carte mémoire .....	93
Sélection de la qualité/taille de l'image .....	94
Numéros de fichier.....	96
Enregistrement d'images fixes sur une carte mémoire .....	97
Utilisation du flash .....	101
Contrôle d'une image fixe juste après son enregistrement .....	103
Enregistrement de séquences vidéo sur une carte mémoire.....	104
Sélection du cadre de mise au point.....	106
Sélection du mode d'acquisition .....	107
Enregistrement d'images panoramiques (mode d'assemblage).....	109
Lecture d'une carte mémoire .....	111
Protection des images .....	114
Effacement des images .....	115
Combinaison d'images (mixage de carte) .....	116
Formatage d'une carte mémoire.....	120
Création d'une image d'accueil .....	121

## Impression directe

Impression des images fixes .....	122
Sélection des paramètres d'impression.....	125
Paramètres de recadrage .....	130
Impression avec les réglages d'ordre d'impression .....	131









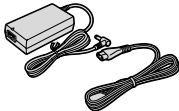
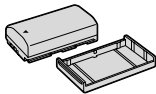

## Transfert des images

Transfert des images de la carte mémoire sur un ordinateur .....	133
Transfert direct <span style="border: 1px solid black; padding: 2px;">Systèmes d'exploitation Windows uniquement</span> .....	135
Sélection d'images pour le transfert (ordre de transfert) .....	138

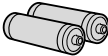
## Informations additionnelles

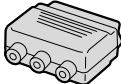
À propos du mode NETWORK .....	139
Affichages sur l'écran .....	140
Liste des messages .....	143
Maintenance/Divers .....	146
Dépannage .....	151
Schéma fonctionnel .....	155
Accessoires en option .....	156
Caractéristiques .....	159
Index .....	161

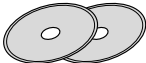
## Vérification des accessoires fournis

<p>Adaptateur secteur compact CA-570 (incluant le cordon d'alimentation)</p> 	<p>Batterie d'alimentation NB-2LH</p> 	<p>Pile bouton au lithium CR2025</p> 	<p><b>MX35i</b> Télécommande sans fil WL-D84</p> 
<p><b>MX30i</b> Télécommande sans fil WL-D83</p> 	<p>Deux piles AA (R6)</p> 	<p>Bouchon d'objectif et cordon de bouchon d'objectif</p> 	<p>Câble vidéo stéréo STV-250N</p> 
<p>Adaptateur Péritel PC-A10 SCART*</p> 	<p>Câble USB IFC-300PCU</p> 	<p>Carte mémoire SD SDC-8M (contenant les images échantillons)</p> 	<p>Disque DIGITAL VIDEO SOLUTION DISK For Windows For Macintosh</p> 
<p><b>MX35i</b> Adaptateur de torche annulaire</p> 			

\* N'est pas fourni en Océanie et en Chine.

# Guide des composants

MXV35i/MVX30i

F

Introduction

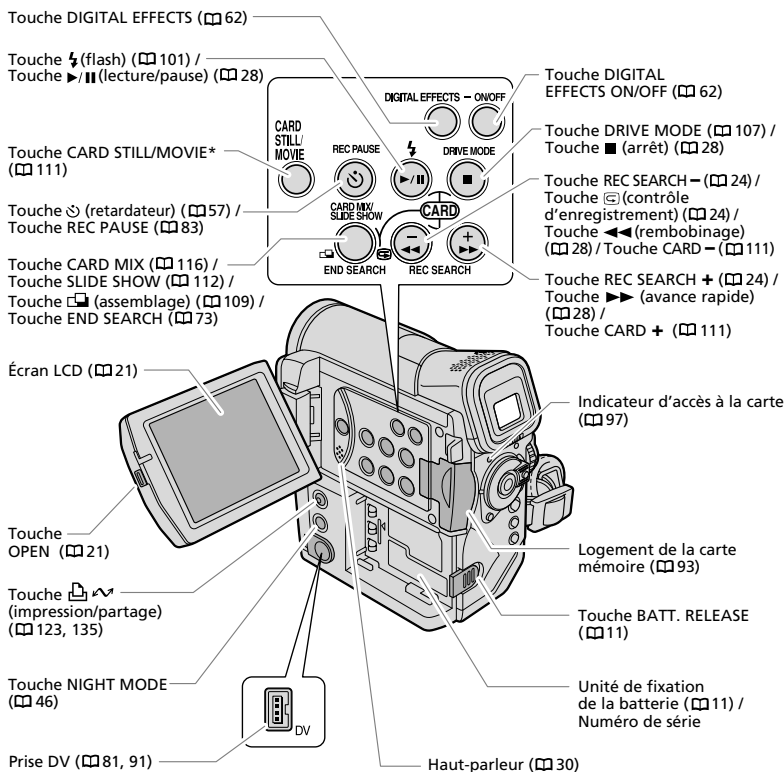

\* MVX35i uniquement.

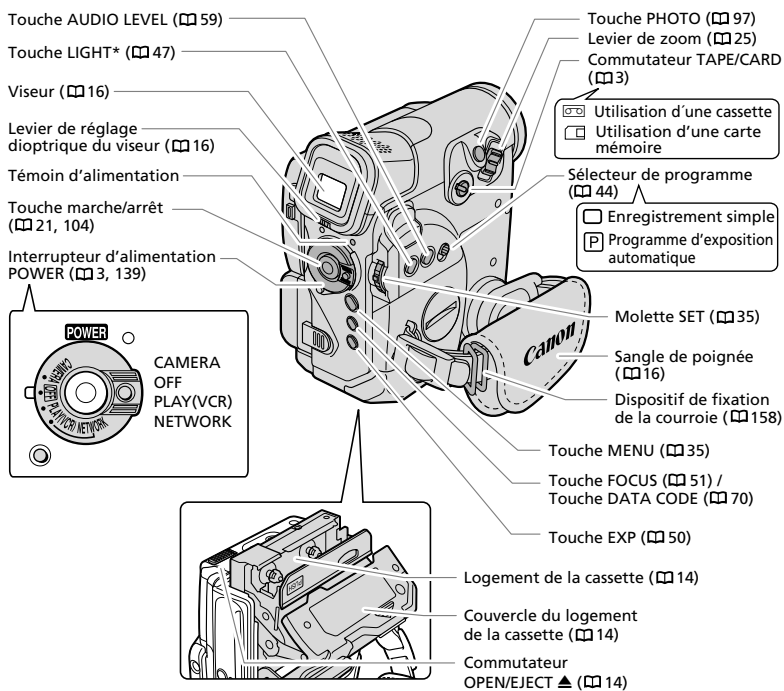

\* MVX35i uniquement.



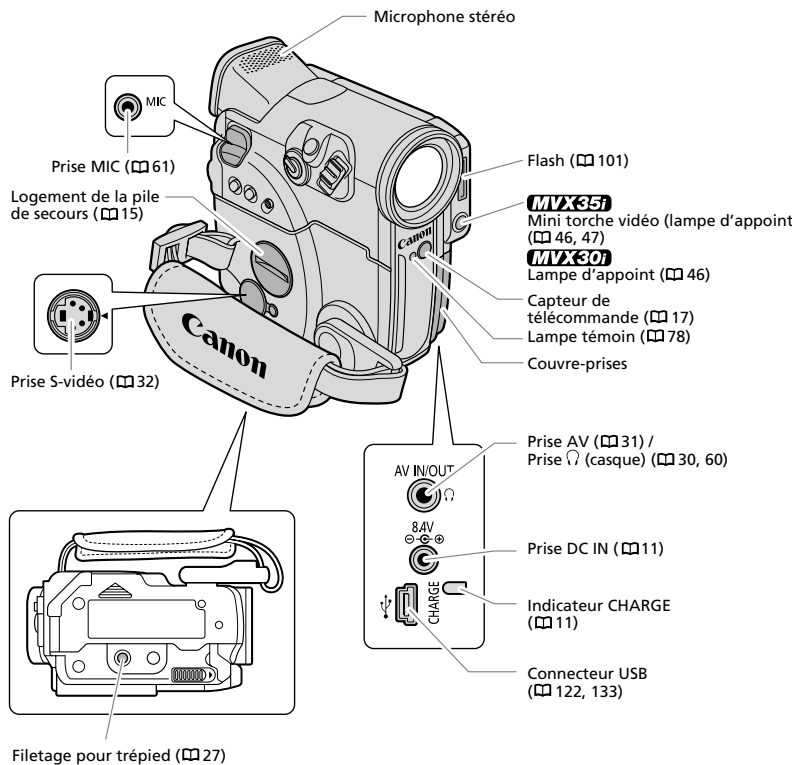

## Télécommande sans fil

Cette illustration montre la télécommande WL-D84 fournie avec le MVX35i. La télécommande WL-D83, fournie avec le MVX30i, ne possède pas de touche CARD STILL/MOVIE.

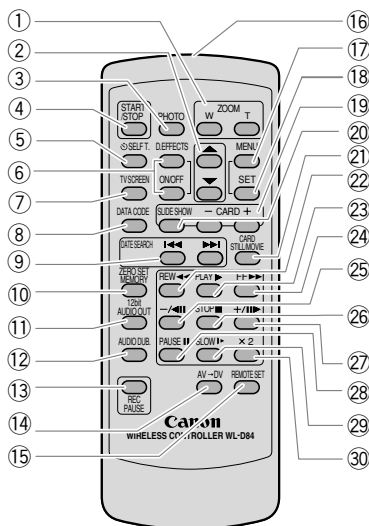

① Touches du zoom (☐ 25)

② Touches de sélection (☐ 35)

③ Touche PHOTO (☐ 97)

④ Touche START/STOP (☐ 21, 104)

⑤ Touche Ⓢ SELF T. (☐ 57)

⑥ Touche D. EFFECTS, Touche ON/OFF (☐ 62)

⑦ Touche TV SCREEN (☐ 140)

⑧ Touche DATA CODE (☐ 70)

⑨ Touches DATE SEARCH ◀▶ (☐ 74)

⑩ Touche ZERO SET MEMORY (☐ 73)

⑪ Touche 12bit AUDIO OUT (☐ 90)

⑫ Touche AUDIO DUB. (☐ 88)

⑬ Touche REC PAUSE (☐ 83)

⑭ Touche AV → DV (☐ 87)

⑮ Touche REMOTE SET (☐ 77)

⑯ Émetteur

⑰ Touche MENU (☐ 35)

⑱ Touche SET (☐ 35)

⑲ Touches CARD -/+ (☐ 111)

⑳ Touche SLIDE SHOW (☐ 112)

㉑ Touche CARD STILL/MOVIE\* (☐ 111)

㉒ Touche REW ◀◀ (☐ 28)

㉓ Touche PLAY ▶ (☐ 28)

㉔ Touche FF ▶▶ (☐ 28)

㉕ Touche -/⏸ (☐ 29)

㉖ Touche STOP ■ (☐ 28)

㉗ Touche +/⏸ (☐ 29)

㉘ Touche PAUSE ⏸ (☐ 29)

㉙ Touche SLOW ▶ (☐ 29)

㉚ Touche x2 (☐ 29)

\* MVX35i uniquement.

# Préparation de l'alimentation électrique

F

## Fixation de la batterie d'alimentation

1. Mettez l'interrupteur d'alimentation POWER sur la position OFF.
2. Fixez la batterie d'alimentation sur le camescope.
  - Retirez le couvre-prises de la batterie d'alimentation.
  - Appuyez légèrement et faites glisser dans la direction de la flèche jusqu'à ce que vous entendiez un déclic.

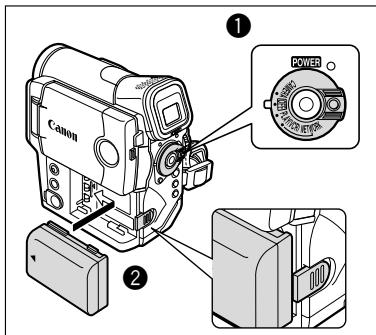

## Charge de la batterie d'alimentation

1. Connectez le cordon d'alimentation à l'adaptateur.
2. Branchez le cordon d'alimentation sur une prise de courant.
3. Connectez l'adaptateur secteur sur la prise DC IN du camescope.

L'indicateur CHARGE clignote. Il reste allumé quand la charge est terminée.
4. Une fois que la charge est terminée, déconnectez l'adaptateur secteur du camescope. Débranchez le cordon d'alimentation de la prise de courant puis déconnectez-le de l'adaptateur.
5. Retirez la batterie d'alimentation après utilisation.

Appuyez sur la touche BATT. RELEASE pour retirer la batterie.

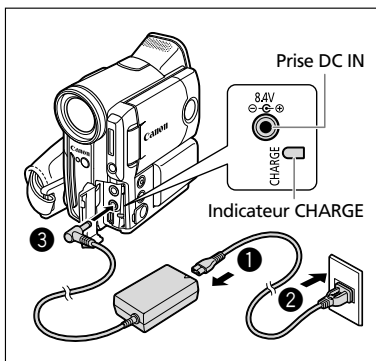

Fonctions de base -  
Préparatifs

## Utilisation d'une source d'alimentation secteur

1. Mettez l'interrupteur d'alimentation POWER sur la position OFF.
2. Connectez le cordon d'alimentation à l'adaptateur secteur.
3. Branchez le cordon d'alimentation sur une prise de courant.
4. Connectez l'adaptateur secteur sur la prise DC IN du caméscope.

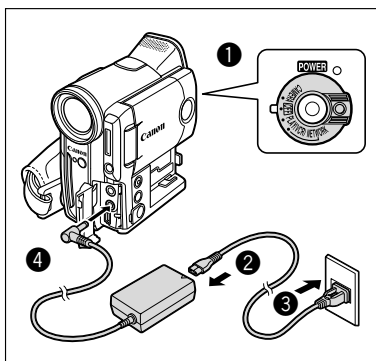

- Mettez le caméscope hors tension avant de connecter ou déconnecter l'adaptateur secteur.
- Si l'adaptateur est utilisé près d'un téléviseur, des interférences d'image peuvent se produire. Éloignez l'adaptateur du téléviseur ou du câble d'antenne.
- Ne connectez aucun autre produit qui n'a pas été expressément recommandé pour la prise DC IN du caméscope ou pour l'adaptateur secteur.
- Lors de son utilisation, l'adaptateur peut émettre de bruits. Ce n'est pas un mauvais fonctionnement.
- Ne déconnectez pas et ne reconnectez pas le cordon d'alimentation pendant la charge de la batterie d'alimentation. La charge peut être interrompue. La batterie d'alimentation peut ne pas être chargée correctement même si l'indicateur CHARGE est allumé. La batterie d'alimentation peut aussi ne pas être chargée correctement si une coupure de courant se produit pendant la charge. Retirez la batterie d'alimentation et fixez-la au caméscope.



- Si l'adaptateur secteur ou la batterie d'alimentation sont défectueux, l'indicateur CHARGE clignote rapidement (environ 2 fois par seconde) et la charge est interrompue.
- L'indicateur CHARGE vous informe de l'état de la charge.
  - 0-50% : clignote une fois par seconde.
  - Plus de 50% : clignote deux fois par seconde.
  - 100% : reste allumé.

### ○ **Durée de charge, d'enregistrement et de lecture**

Les durées ci-dessous sont approximatives et varient en fonction des conditions de charge, d'enregistrement ou de lecture.

		<b>NB-2LH</b>	<b>NB-2L</b>	<b>BP-2L12</b>	<b>BP-2L14</b>
<b>Durée de charge</b>		160 min.	135 min.	235 min.	285 min.
<b>Durée d'enregistrement maximum</b>	Visueur	90 min.	75 min.	150 min.	190 min.
	LCD	75 min.	60 min.	120 min.	155 min.
<b>Durée d'enregistrement typique*</b>	Visueur	55 min.	45 min.	90 min.	115 min.
	LCD	45 min.	35 min.	70 min.	90 min.
<b>Durée de lecture</b>		100 min.	85 min.	170 min.	215 min.

\* Durée d'enregistrement approximative avec des opérations répétées telles que la mise en marche/arrêt, l'utilisation du zoom et la mise en/hors service. La durée réelle peut être plus courte.

- Nous recommandons de charger la batterie d'alimentation à une température comprise entre 10 °C et 30 °C. En dehors de la plage de température de 0 °C à 40 °C, l'indicateur CHARGE clignote rapidement et la charge est interrompue.
- Une batterie d'alimentation au lithium-ion peut être chargée à n'importe quel niveau de charge. Contrairement aux batteries d'alimentation traditionnelles, vous n'avez pas besoin d'utiliser complètement ou de décharger la batterie avant de la recharger.
- Nous recommandons que vous prépariez des batteries d'alimentation pour une durée 2 à 3 fois plus longue que celle dont vous pourriez avoir besoin.
- Pour conserver la charge de la batterie, mettez le camescope hors tension au lieu de le laisser en mode pause à l'enregistrement.

# Insertion/éjection d'une cassette

Utilisez uniquement une cassette vidéo portant le logo Mini DV.

## 1. Faites glisser le commutateur

**OPEN/EJECT** et ouvrez le couvercle du logement de la cassette.

Le logement de la cassette s'ouvre automatiquement.

## 2. Insérez/retirez la cassette.

- Insérez la cassette avec la fenêtre dirigée vers la sangle de poignée.
- Retirez la cassette en la tirant en ligne droite.

3. Appuyez sur la marque **PUSH** sur le logement de la cassette jusqu'à ce que vous entendiez un déclic.

4. Attendez que le logement de la cassette se rétracte automatiquement et fermez le couvercle du logement de la cassette.

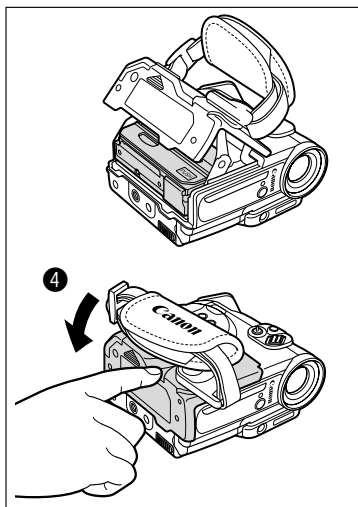
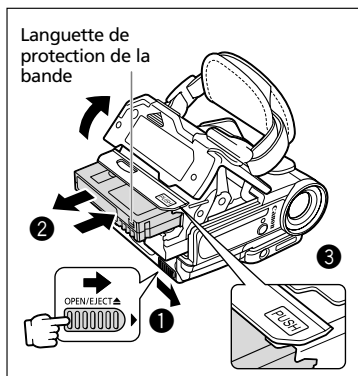

○ N'interférez pas avec le logement de la cassette pendant son ouverture ou sa fermeture automatique, n'essayez pas non plus de fermer le couvercle avant que le logement de la cassette ne soit complètement rétracté.

○ Faites attention de ne pas vous coincer les doigts dans le couvercle du logement de la cassette.



Si le caméscope est connecté à une source d'alimentation électrique, la cassette peut être insérée/retirée même si l'interrupteur d'alimentation POWER est réglé sur OFF.

# Installation de la pile de secours

La pile de secours (pile button au lithium CR2025) permet au camescope de conserver la date, l'heure (🕒 18) et les autres réglages du camescope quand l'alimentation électrique est déconnectée. Connectez une alimentation électrique au camescope lors du remplacement de la pile de secours pour conserver les réglages.

## 1. Ouvrez le couvercle du logement de la pile de secours.

Dévissez le couvercle vers la gauche (en utilisant, par exemple, une pièce de monnaie).

## 2. Insérez la pile de secours avec la face + dirigée vers l'extérieur.

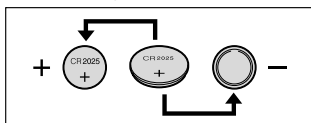

## 3. Refermez le couvercle.

Alignez la marque sur le couvercle avec la marque inférieure du camescope et vissez le couvercle vers la droite jusqu'à ce que vous entendiez un déclic.

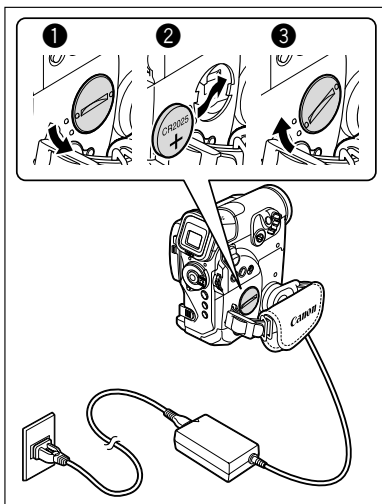

### AVERTISSEMENT!

- La pile utilisée dans cet appareil peut entraîner un danger d'incendie ou de brûlure si elle n'est pas manipulée correctement. Ne rechargez pas, ne démontez pas, ne chauffez pas au-dessus de 100 °C, n'incinerez pas la pile.
- Remplacez la pile par une pile CR2025 Panasonic, Hitachi Maxell, Sony, Sanyo ou Duracell2025. L'utilisation d'autres piles peut entraîner un risque d'incendie ou d'explosion.
- La pile usée doit être retournée au revendeur pour être mise au rebut en toute sécurité.



- Ne piquez pas la pile avec des ciseaux ou d'autres outils métalliques car cela pourrait causer un court-circuit.
- Essuyez la pile avec un chiffon propre et sec pour assurer un contact correct.
- Gardez la pile hors de la portée des enfants. Si elle était avalée, consultez un médecin immédiatement. La pile peut se fissurer et son électrolyte peut endommager l'estomac et les intestins.
- Ne démontez pas, ne chauffez pas, n'immergez pas la pile pour éviter tout risque d'explosion.



La pile de secours a une durée de vie d'environ un an. "🔋" clignote en rouge pour vous informer qu'il faut la remplacer.

# Préparation du caméscope

## Ajustement du viseur (réglage dioptrique)

1. Mettez le caméscope sous tension et laissez l'écran LCD fermé.
2. Ajustez le levier de réglage dioptrique du viseur.

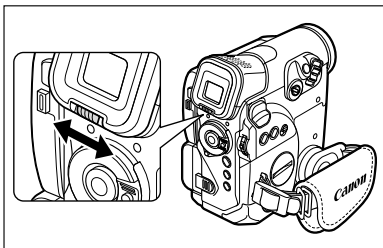

## Fixation du bouchon d'objectif

1. Fixez le cordon au bouchon d'objectif.
2. Faites passer la sangle de poignée à travers la boucle du cordon.

Faites pression sur les protubérances de chaque côté du bouchon d'objectif pour le fixer/retirer. Accrochez le bouchon d'objectif sur la sangle de poignée pendant un enregistrement et remettez-le en place sur l'objectif quand vous avez terminé.

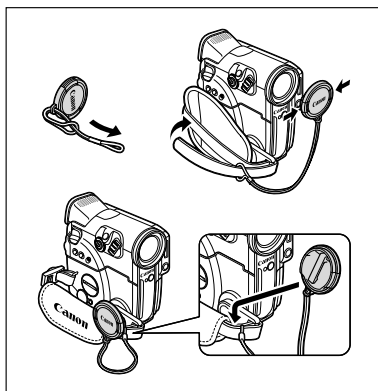

## Attache de la sangle de poignée

Tenez le caméscope avec votre main droite et ajustez la sangle avec la gauche.

- Vous pouvez faire tourner la sangle de poignée pour porter l'appareil de façon plus confortable.
- Ajustez la sangle de poignée de façon que vous puissiez atteindre le levier de zoom avec votre index et la touche marche/arrêt avec votre pouce.

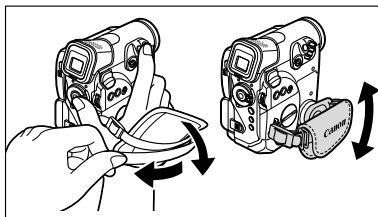



# Utilisation de la télécommande sans fil

Pointez-la sur le capteur de télécommande du caméscope lorsque vous appuyez sur les touches.

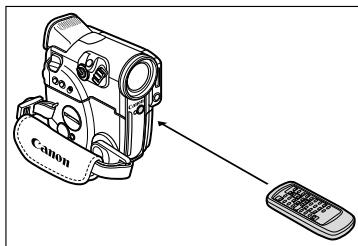

F

## Mise en place des piles

La télécommande sans fil fonctionne avec deux piles AA (R6).

1. Ouvrez le couvercle du logement des piles.
2. Insérez les piles en respectant les polarités + et -.
3. Refermez le couvercle du logement des piles.

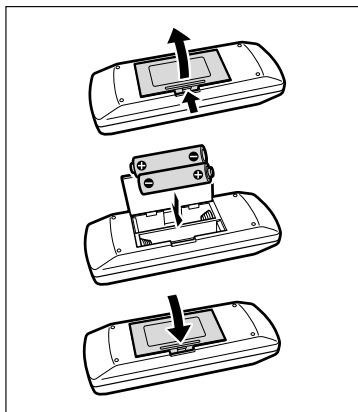

Fonctions de base -  
Préparatifs



- Le caméscope et la télécommande disposent de 2 modes de capteur (☞ 77). Si la télécommande ne fonctionne pas, vérifiez que le caméscope et la télécommande sont réglés sur le même mode.
- Quand le caméscope ne fonctionne pas avec la télécommande sans fil, ou qu'il ne fonctionne qu'à une très courte portée, remplacez les piles. Remplacez bien les deux piles en même temps.
- La télécommande sans fil peut ne pas fonctionner correctement si le capteur de télécommande est soumis à une lumière trop importante ou à la lumière directe du soleil.

# Réglage du fuseau horaire, de la date et de l'heure

Réglez le fuseau horaire, la date et l'heure avant votre première utilisation du caméscope ou après avoir remplacé la pile de secours.

## Réglage du fuseau horaire/heure d'été

CAMERA

PLAY (VCR)

CARD CAMERA

CARD PLAY

**MENU**

( 35)

SYSTEME

▶ ZONE HORAIRE • PARIS

1. Appuyez sur la touche MENU pour ouvrir le menu.

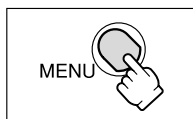

2. Tournez la molette SET pour sélectionner [SYSTEME] et appuyez sur la molette SET.

3. Tournez la molette SET pour sélectionner [ZONE HORAIRE] et appuyez sur la molette SET.

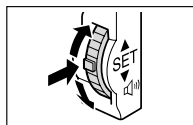

Le réglage du fuseau horaire apparaît (voir le tableau de la page suivante). Le réglage par défaut est Paris.

4. Tournez la molette SET pour sélectionner l'option de réglage qui représente votre fuseau horaire et appuyez sur la molette SET.

Pour ajuster l'heure d'été, sélectionnez le fuseau horaire avec ☀ à côté de la zone.

## Réglage de la date et de l'heure

CAMERA

PLAY (VCR)

CARD CAMERA

CARD PLAY

**MENU**

( 35)

SYSTEME

▶ REGLAGE D/H • JAN. 1, 2004  
12:00 PM

5. Tournez la molette SET pour sélectionner [REGLAGE D/H] et appuyez sur la molette SET.

L'affichage de l'année clignote.

6. Tournez la molette SET pour sélectionner l'année et appuyez sur la molette SET.

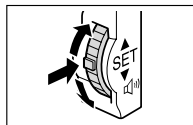

- La partie suivante de l'affichage clignote.
- Réglez le mois, le jour, l'heure et les minutes de la même façon.

7. Appuyez sur la touche MENU pour fermer le menu et pour démarrer l'horloge.

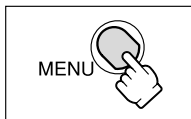

F

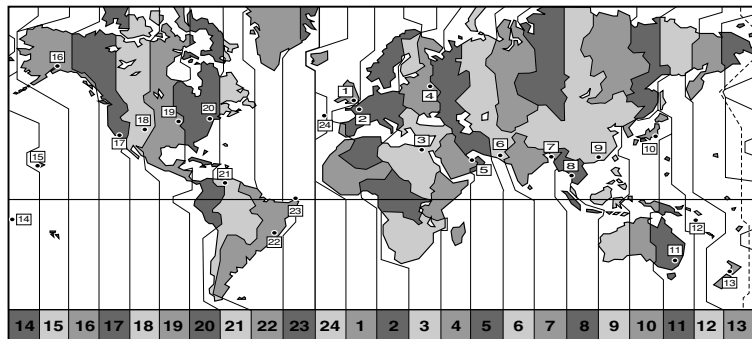

No.	Fuseau horaire	No.	Fuseau horaire
1	LONDRES	13	WELLINGTO
2	PARIS	14	SAMOA
3	LE CAIRE	15	HONOLULU
4	MOSCOU	16	ANCHORAGE
5	DUBAÏ	17	LOS ANG.
6	KARACHI	18	DENVER
7	DACCA	19	CHICAGO
8	BANGKOK	20	NEW YORK
9	HONG KONG	21	CARACAS
10	TOKYO	22	RIO DE J.
11	SYDNEY	23	FERNANDO(Fernando de Noronha)
12	SOLOMON	24	AÇORES



Une fois que vous avez réglé le fuseau horaire, la date et l'heure, vous n'avez plus besoin de régler à nouveau l'horloge chaque fois que vous voyagez dans un autre fuseau horaire. Réglez simplement le fuseau horaire de votre destination et le camscope ajuste automatiquement l'horloge.

## Affichage de la date et de l'heure pendant l'enregistrement

Vous pouvez afficher la date et l'heure dans le coin inférieur gauche de l'écran.

CAMERA

PLAY (VCR)

CARD CAMERA

CARD PLAY

**MENU**

( 35)

CONFIG. AFFICHAGE/ 

▶ DATE/HEURE...OFF

1. Appuyez sur la touche MENU pour ouvrir le menu.

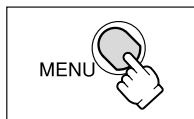

2. Tournez la molette SET pour sélectionner [CONFIG. AFFICHAGE/  ] et appuyez sur la molette SET.

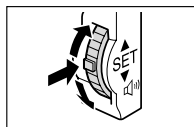

3. Tournez la molette SET pour sélectionner

[DATE/HEURE] et appuyez sur la molette SET.

4. Tournez la molette SET pour sélectionner [ON].

5. Appuyez sur la touche MENU pour fermer le menu.

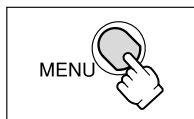

# Enregistrement d'une séquence vidéo sur la bande

## Avant de commencer l'enregistrement

Réalisez un enregistrement de contrôle pour vérifier si le camescope fonctionne correctement. Avant de réaliser un enregistrement important, nettoyez les têtes vidéo (📖 147).

## Enregistrement

1. Retirez le bouchon d'objectif.
2. Réglez le camescope sur le mode CAMERA.

Mettez le commutateur d'alimentation POWER sur la position CAMERA et le commutateur TAPE/CARD sur 📀.

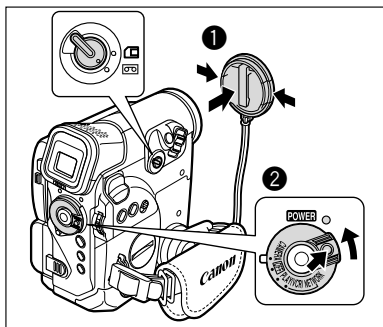

3. Poussez sur la touche OPEN sur l'écran LCD pour l'ouvrir.
4. Appuyez sur la touche marche/arrêt pour démarrer l'enregistrement.

Appuyez de nouveau sur la touche marche/arrêt pour mettre l'enregistrement en pause.

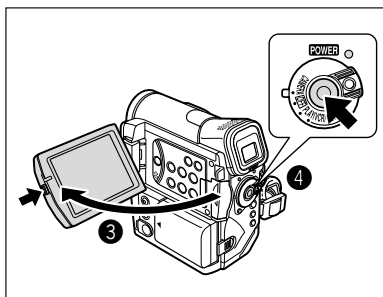

## Quand vous avez fini l'enregistrement

1. Mettez l'interrupteur d'alimentation POWER sur la position OFF.
2. Fermez l'écran LCD.
3. Remettez en place le bouchon d'objectif.
4. Retirez la cassette.
5. Déconnectez la source d'alimentation.

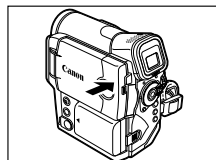



- Attendez que le compteur de bande s'arrête complètement avant de démarrer l'enregistrement.
- Si vous ne retirez pas la cassette, vous pouvez enregistrer de nouvelles scènes sans qu'il n'y ait de bruit ou de blanc entre les enregistrements, même si vous mettez le camescope hors tension.
- Une forte lumière peut rendre l'écran LCD difficile à utiliser. Dans ce cas, utilisez le viseur à la place.

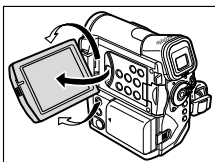

Vous pouvez faire pivoter l'écran LCD. Assurez-vous d'ouvrir l'écran LCD à 90 degrés avant de le tourner.

- Si vous effectuez un enregistrement près de bruits forts (tels qu'un feu d'artifice, des percussions ou un concert), le son peut être déformé ou peut ne pas être enregistré avec le niveau sonore actuel. Ce n'est pas un mauvais fonctionnement. Vous pouvez aussi régler le niveau d'enregistrement audio manuellement (📖 59).
- **Le camescope se met hors tension automatiquement après 5 minutes quand il est laissé en mode pause à l'enregistrement afin de protéger la bande et les têtes vidéo.** "⚠ MISE HORS TENS AUTO" apparaît 20 secondes avant l'arrêt de l'appareil. Pour reprendre l'enregistrement, mettez l'interrupteur d'alimentation POWER sur OFF puis remettez-le sur CAMERA.
- **À propos de l'écran LCD et du viseur : les écrans ont été réalisés avec des techniques de très haute précision, avec plus de 99,99% de pixels actifs par rapport aux spécifications. Moins de 0,01% des pixels peuvent occasionnellement avoir un défaut d'allumage ou apparaître en noir ou en vert. Cela n'a aucun effet sur les images enregistrées et ne constitue pas un mauvais fonctionnement.**

## Contrôle de l'écran LCD par le sujet

Vous pouvez tourner l'écran LCD de façon à ce que l'écran soit dirigé dans la même direction que l'objectif. Le viseur se met en service vous permettant de l'utiliser pendant que le sujet peut contrôler l'écran.

L'image apparaît inversée (MIROIR LCD ON). Cependant, vous pouvez choisir d'afficher l'image telle qu'elle est enregistrée (MIROIR LCD OFF).

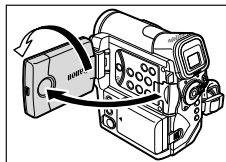

CAMERA

PLAY (VCR)

CARD CAMERA

CARD PLAY

**MENU**  
(📖 35)

CONFIG. AFFICHAGE / 🗨

▶ MIROIR LCD...ON

1. Appuyez sur la touche MENU pour ouvrir le menu.

MENU



2. Tournez la molette SET pour sélectionner [CONFIG. AFFICHAGE/ ] et appuyez sur la molette SET.
3. Tournez la molette SET pour sélectionner [MIROIR LCD] et appuyez sur la molette SET.
4. Tournez la molette SET pour sélectionner [OFF].
5. Appuyez sur la touche MENU pour fermer le menu.

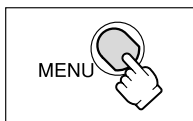
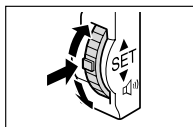

Quand [MIROIR LCD] est réglé sur [ON], seul l'affichage du fonctionnement de la bande ou de la carte et du retardateur apparaissent sur l'écran LCD (tous les affichages apparaissent sur l'écran du viseur).

## Affichage sur l'écran pendant l'enregistrement



### ① Code temporel

Indique la durée d'enregistrement en heures, minutes et secondes.

### ② Bande restante

Indique la durée restante sur la bande en minutes. " " remue pendant l'enregistrement. " " FIN" clignote quand la fin de la bande est atteinte.

- Si la durée restante est inférieure à 15 secondes, la bande restante peut ne pas apparaître.
- En fonction du type de la bande, l'indication peut ne pas être affichée correctement.

### ③ Charge restante de la batterie

Le symbole de la batterie indique le niveau de charge de la batterie d'alimentation.



- " " clignote en rouge quand la batterie d'alimentation est déchargée.
- Quand vous fixez une batterie d'alimentation déchargée, le caméscope peut se mettre hors tension sans afficher " ".
- La charge actuelle de la batterie peut ne pas être indiquée correctement en fonction des conditions dans lesquelles la batterie d'alimentation et le caméscope sont utilisés.

### ④ Quand " " clignote

" " clignote en rouge quand la pile bouton au lithium n'est pas installée ou quand elle est usée.

### ⑤ Rappel d'enregistrement

Le caméscope compte de 1 à 10 secondes quand vous démarrez l'enregistrement. C'est pratique pour éviter les scènes trop courtes.

## Contrôle et recherche de séquence d'enregistrement

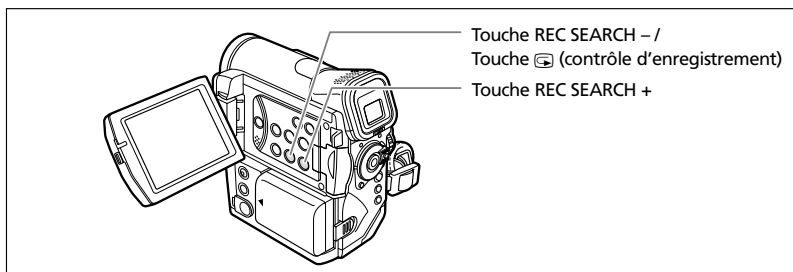

### Contrôle d'enregistrement

CAMERA

PLAY (VCR)

CARD CAMERA

CARD PLAY

En mode pause à l'enregistrement, cette fonction vous permet de contrôler les dernières secondes de votre enregistrement afin de vérifier s'il a été effectué correctement.

#### Appuyez sur la touche (contrôle d'enregistrement) puis relâchez-la.

Le caméscope rembobine la bande, reproduit les dernières secondes enregistrées et retourne en mode pause à l'enregistrement.



### Recherche de séquence

CAMERA

PLAY (VCR)

CARD CAMERA

CARD PLAY

En mode pause à l'enregistrement, cette fonction vous permet de déplacer la bande (vers l'avant ou vers l'arrière) afin de localiser le point à partir duquel vous souhaitez démarrer l'enregistrement.

#### Maintenez pressée la touche REC SEARCH + (recherche vers l'avant) ou - (recherche vers l'arrière).

- Relâchez la touche au point à partir duquel vous souhaitez démarrer l'enregistrement.
- Le caméscope retourne en mode pause à l'enregistrement.

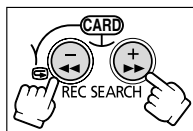



# Utilisation du zoom

Le caméscope commute automatiquement entre le zoom optique et le zoom numérique. La résolution de l'image est légèrement inférieure avec le zoom numérique.

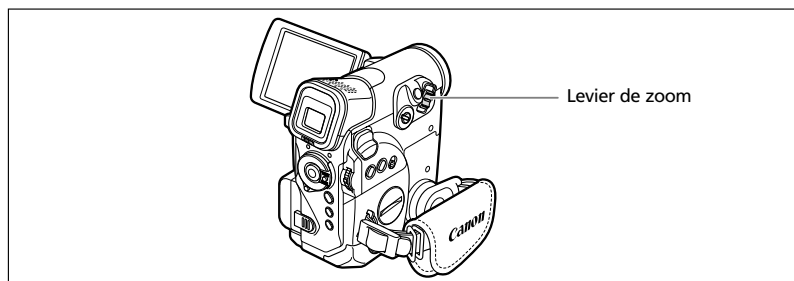
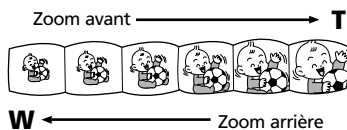

## Zoom optique 10×

CAMERA

PLAY (VCR)

CARD CAMERA

CARD PLAY

Déplacez le levier de zoom vers **W** pour faire un zoom arrière (grand-angle). Déplacez-le vers **T** pour faire un zoom avant (téléobjectif).

Appuyez légèrement sur le levier de zoom pour faire un zooming lent. Appuyez plus fortement pour faire un zooming rapide.

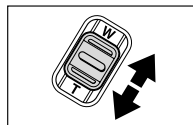

Vous pouvez aussi utiliser les touches **T** et **W** de la télécommande sans fil. Cependant, vous ne pouvez pas commander la vitesse du zooming.

## Zoom numérique 40x/200x (carte: 40x)

CAMERA

PLAY (VCR)

CARD CAMERA

CARD PLAY

### MENU

( 35)

CONFIG. CAMERA

ZOOM NUM. . . . . 40X

1. Appuyez sur la touche MENU pour ouvrir le menu.

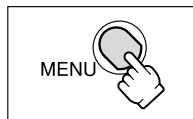

2. Tournez la molette SET pour sélectionner [CONFIG. CAMERA] et appuyez sur la molette SET.

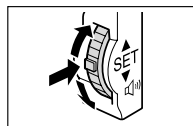

3. Tournez la molette SET pour sélectionner [ZOOM NUM.] et appuyez sur la molette SET.

4. Tournez la molette SET pour sélectionner une option de réglage.

5. Appuyez sur la touche MENU pour fermer le menu.

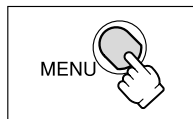

- Le zoom numérique ne peut pas être utilisé dans les modes Nuit.
- Le zoom numérique ne peut pas être utilisé en mode Assemblage ou quand l'écran multi-images est sélectionné.
- Un indicateur de zoom apparaît pendant 4 secondes. Il devient bleu clair quand le zoom numérique est réglé sur 40x, et bleu foncé quand il est réglé sur 200x.
- Gardez une distance d'au moins 1 m devant le sujet. En grand-angle vous pouvez effectuer la mise au point sur un sujet situé à 1 cm.

# Conseils pour réaliser de meilleurs enregistrements vidéo

F

## Prise en main du caméscope

Pour une meilleure stabilité, tenez le caméscope dans votre main droite et maintenez votre coude en contact de votre corps. Si nécessaire, soutenez le caméscope avec votre main gauche. Faites attention que vos doigts ne touchent pas le microphone ou l'objectif.



## Pour plus de stabilité

Appuyez-vous contre un mur

Posez le caméscope sur une table



Allongez-vous sur les coudes

Mettez un genou à terre

Utilisez un trépied



## Éclairage

Lors de l'enregistrement en extérieur, nous vous recommandons d'enregistrer avec le soleil dans votre dos.

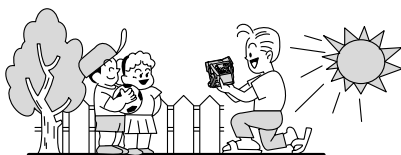

- Lors de l'utilisation d'un trépied, ne laissez pas le viseur exposé à la lumière directe du soleil car cela pourrait le faire fondre (à cause de la concentration de lumière sur l'objectif).

○

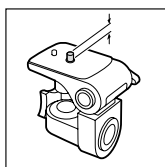

- N'utilisez pas de trépied avec une vis de fixation plus longue que 5,5 mm car il pourrait endommager le caméscope.

# Lecture d'une bande

Si l'image de lecture est déformée, nettoyez les têtes vidéo en utilisant une cassette de nettoyage de tête Canon ou une cassette de nettoyage de tête vidéo numérique en vente dans le commerce (📖 147).

## 1. Réglez le camescope sur le mode PLAY (VCR).

Mettez le commutateur d'alimentation POWER sur la position PLAY (VCR) et le commutateur TAPE/CARD sur .

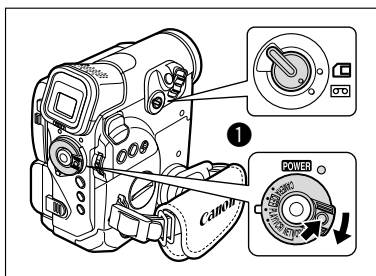

## 2. Ouvrez l'écran LCD.

Vous pouvez aussi refermer l'écran LCD avec l'écran dirigé vers l'extérieur.

## 3. Appuyez sur la touche ◀ pour rembobiner la bande.

## 4. Appuyez sur la touche ▶/|| pour démarrer la lecture.

## 5. Appuyez sur la touche ■ pour arrêter la lecture.

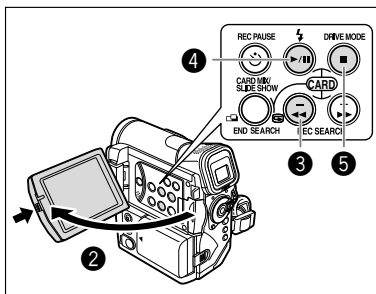

○ Pour utiliser le viseur, refermez l'écran LCD.

○ À propos de l'affichage sur l'écran : pendant la lecture, le code temporel indique les heures, les minutes, les secondes et les images. La durée restante de la bande peut ne pas apparaître quand la durée restante est inférieure à 15 secondes.

○ Vous pouvez afficher le témoin de niveau audio en appuyant sur la touche AUDIO LEVEL.

## Modes de lecture spéciale

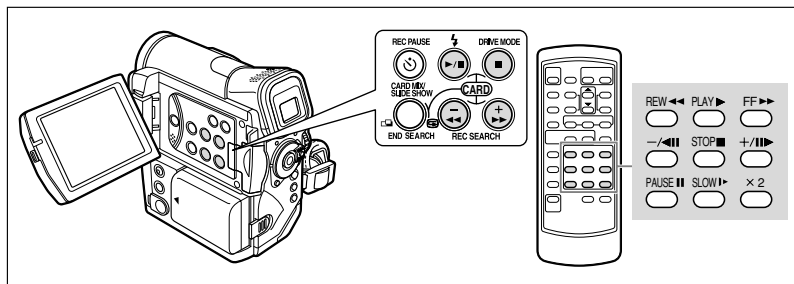

### ►/II (Pause à la lecture)

Pour réaliser une pause à la lecture, appuyez sur la touche ►/II pendant la lecture normale.

### ►► (recherche visuelle avant) / ◀◀ (recherche visuelle arrière)

Lecture à 11,5 fois la vitesse normale (vers l'avant ou vers l'arrière). Maintenez la pression sur la touche pendant la lecture ou l'avance rapide.

### -/◀II (lecture arrière)

Appuyez répétitivement sur la touche de la télécommande sans fil pendant la lecture normale. Appuyez sur la touche ► (lecture) pour retourner à la lecture normale.

### +/III (lecture image par image avant) / -/◀III (lecture image par image arrière)

Lecture image par image. Appuyez répétitivement sur la touche de la télécommande sans fil pendant la pause à la lecture. Maintenez la pression sur la touche pour une lecture image par image continue avant/arrière.

### SLOW ► (ralenti avant)/(ralenti arrière)

Lecture à 1/3 de la vitesse normale. Appuyez répétitivement sur la touche de la télécommande sans fil pendant la lecture normale ou inversée. Appuyez sur la touche ► (lecture) pour retourner à la lecture normale.

### ×2 (lecture avant à vitesse double)/(lecture arrière à vitesse double)

Lecture arrière à 2 fois la vitesse normale. Appuyez répétitivement sur la touche de la télécommande sans fil pendant la lecture normale ou inversée. Appuyez sur la touche ► (lecture) pour retourner à la lecture normale.



- Aucun son ne sort pendant la lecture spéciale.
- L'image devient déformée pendant certaines lectures spéciales.
- Le camescope arrête la bande automatiquement après 5 minutes en mode de pause à la lecture pour protéger la bande et les têtes vidéo.

## Réglage du volume

Lorsque vous utilisez l'écran LCD pour la lecture, le camescope reproduit le son par le haut-parleur intégré. Aucun son ne sort du haut-parleur quand vous fermez l'écran LCD. Utilisez un casque d'écoute lors de l'utilisation du viseur.

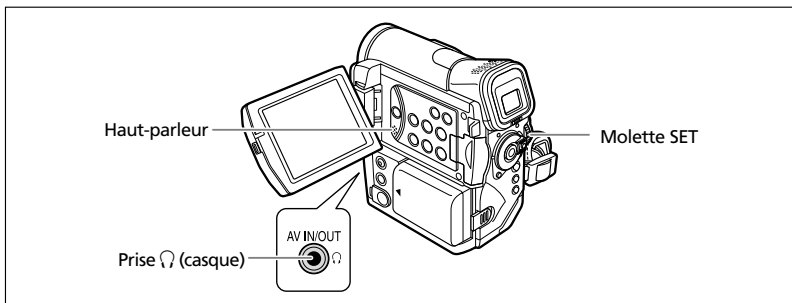

### Lors de l'utilisation d'écouteurs

La prise des écouteurs sert aussi de prise AV. Les écouteurs peuvent être utilisés uniquement quand "🔊" est affiché sur l'écran. Sinon, changez le réglage en suivant la procédure ci-dessous.

CAMERA

PLAY (VCR)

CARD CAMERA

CARD PLAY

**MENU**

(📖 35)

CONFIG. VCR

CASQUE 🔊 ..... AUDIO-VIDEO

Ouvrez le menu et sélectionnez [CONFIG. VCR]. Sélectionnez [CASQUE 🔊], réglez-le sur [CASQUE 🔊] et refermez le menu.



- Aucun son ne sort du haut-parleur quand "🔊" est affiché.
- Ne connectez pas le casque d'écoute si "🔊" n'est pas affiché car cela produirait du bruit.

### Réglage du volume

CAMERA

PLAY (VCR)

CARD CAMERA

CARD PLAY

Tournez la molette SET vers le haut pour augmenter le volume et vers le bas pour le réduire.

- Une barre de volume apparaît pendant 2 secondes.
- Vous pouvez couper le volume complètement en tournant la molette SET vers le bas jusqu'à ce que [OFF] apparaisse. Tournez la molette SET pour augmenter de nouveau le volume.

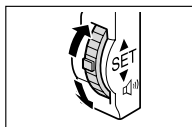

## Lecture sur l'écran d'un téléviseur

La prise AV sert aussi de prise des écouteurs. Quand "🔊" est affiché sur l'écran, changez le réglage en suivant la procédure ci-dessous.

CAMERA

PLAY (VCR)

CARD CAMERA

CARD PLAY

**MENU**

(📖 35)

CONFIG. VCR

▶ CASQUE 🎧 . . . . . AUDIO-VIDEO

Ouvrez le menu et sélectionnez [CONFIG. VCR]. Sélectionnez [CASQUE 🎧], réglez-le sur [AUDIO-VIDEO] et refermez le menu.

## Téléviseurs avec prise Péritel

Reportez-vous aussi au manuel d'instruction du téléviseur ou du magnétoscope.

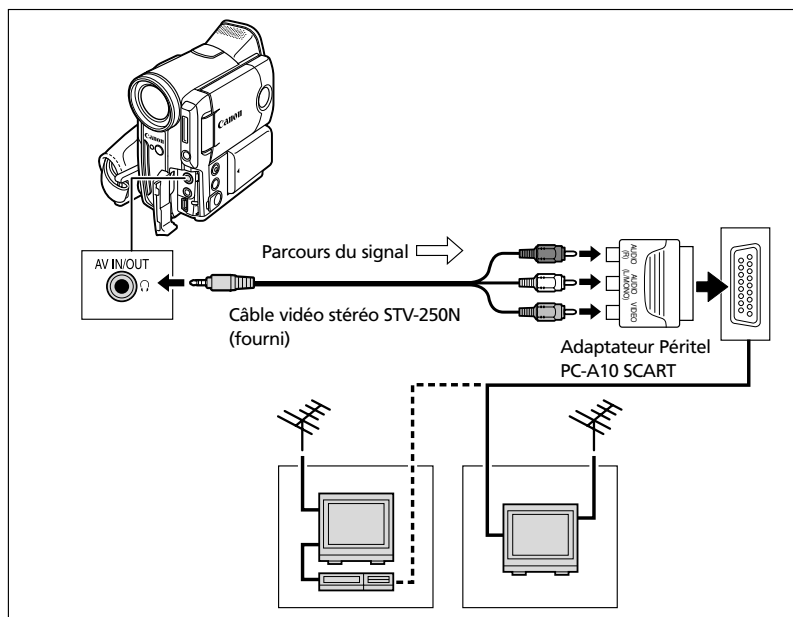

1. Mettez tous les appareils hors tension avant de commencer les connexions.
2. Connectez l'adaptateur Péritel PC-A10 SCART à la prise Péritel du téléviseur ou du magnétoscope.
3. Connectez le câble vidéo stéréo STV-250N à la prise AV du caméscope et aux prises audio/vidéo de l'adaptateur Péritel.

Connectez la fiche blanche à la prise AUDIO L (gauche), la fiche rouge à la prise AUDIO R (droite) et la fiche jaune à la prise vidéo jaune VIDEO.

**4. Lors d'une connexion à un téléviseur, réglez le sélecteur d'entrée sur VIDEO. Lors d'une connexion à un magnétoscope, réglez le sélecteur d'entrée sur LINE.**



L'adaptateur Péritel PC-A10 SCART est uniquement pour la sortie. Pour l'enregistrement de l'entrée de ligne analogique ou la conversion analogique-numérique, veuillez utiliser un adaptateur Péritel avec capacité d'entrée (en vente dans le commerce).

## Téléviseurs avec des prises audio/vidéo

Reportez-vous aussi au manuel d'instruction du téléviseur ou du magnétoscope.

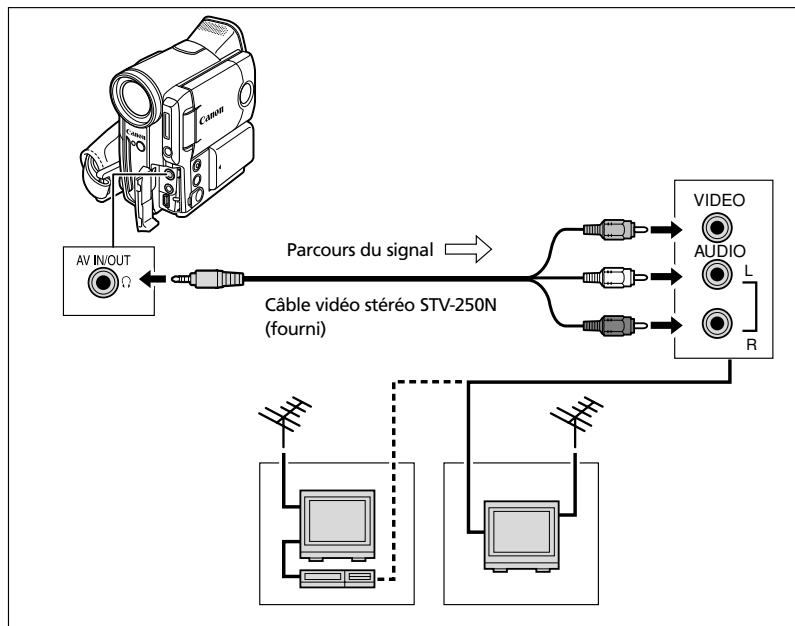

- 1. Mettez tous les appareils hors tension avant de commencer les connexions.**
- 2. Connectez le câble vidéo stéréo STV-250N à la prise AV du caméscope et aux prises audio/vidéo du téléviseur/magnétoscope.**

Connectez la fiche blanche à la prise audio blanche L (gauche), la fiche rouge à la prise audio rouge R (droite) et la fiche jaune à la prise vidéo jaune VIDEO.

- 3. Lors d'une connexion à un téléviseur, réglez le sélecteur d'entrée sur VIDEO. Lors d'une connexion à un magnétoscope, réglez le sélecteur d'entrée sur LINE.**



## Téléviseurs avec une prise d'entrée vidéo S (S1)

Reportez-vous aussi au manuel d'instruction du téléviseur ou du magnétoscope.

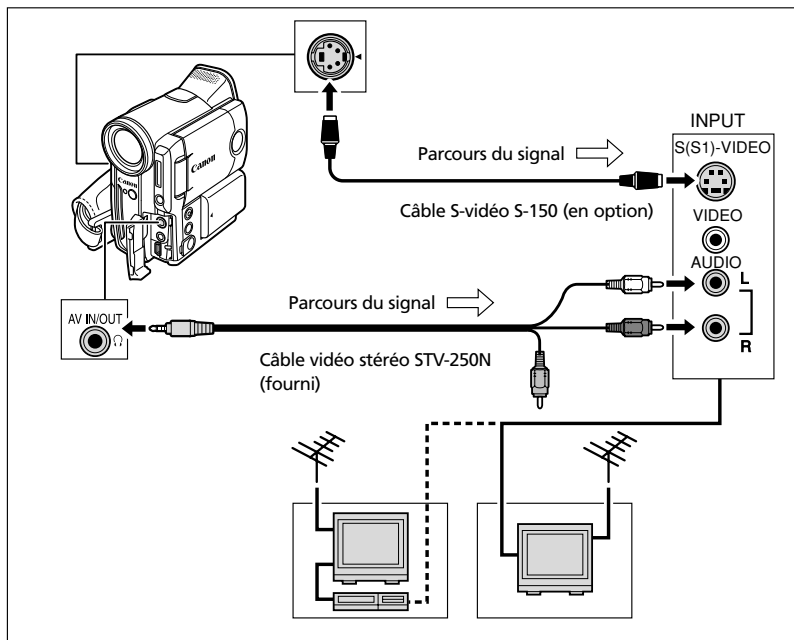

1. Mettez tous les appareils hors tension avant de commencer les connexions.
2. Connectez le câble S-vidéo S-150 (en option) aux prises S-vidéo.
3. Connectez le câble vidéo stéréo STV-250N à la prise AV du caméscope et aux prises audio du téléviseur/magnétoscope.

Connectez la fiche blanche à la prise AUDIO L (gauche) et la fiche rouge à la prise AUDIO R (droite). Ne connectez pas la fiche jaune.

4. Lors d'une connexion à un téléviseur, réglez le sélecteur d'entrée sur VIDEO. Lors d'une connexion à un magnétoscope, réglez le sélecteur d'entrée sur LINE.



- Nous recommandons d'alimenter le caméscope à partir d'une source d'alimentation secteur.
- La qualité de l'image est meilleure lors de la connexion à un téléviseur muni d'une prise S (S1). Vous devrez vous procurer le câble S-Vidéo S-150 en option.

## Sélection du canal de sortie audio

Vous pouvez sélectionner le canal de sortie lors de la lecture d'une bande avec un son enregistré sur deux canaux.



### MENU

( 35)

CONFIG. PARA. AUDIO

▶▶ CANAL SORTIE • GCH / DRT

1. Appuyez sur la touche MENU pour ouvrir le menu.

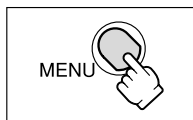

2. Tournez la molette SET pour sélectionner [CONFIG. PARA. AUDIO] et appuyez sur la molette SET.

3. Tournez la molette SET pour sélectionner [CANAL SORTIE] et appuyez sur la molette SET.

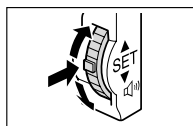

4. Tournez la molette SET pour sélectionner une option de réglage.

- GCH/DRT : Stéréo : canaux GCH (gauche) + DRT (droite),  
Bilingue : principal/secondaire.
- GCH/GCH : Stéréo : canal GCH, Bilingue : principal.
- DRT/DRT : Stéréo : canal DRT, Bilingue : secondaire.

5. Appuyez sur la touche MENU pour fermer le menu.

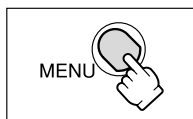

Les réglages retournent aux réglages GCH/DRT quand vous mettez le camescope hors tension.

# Menus et réglages

Beaucoup de fonctions avancées du caméscope sont sélectionnées à partir des menus qui apparaissent sur l'écran.

F

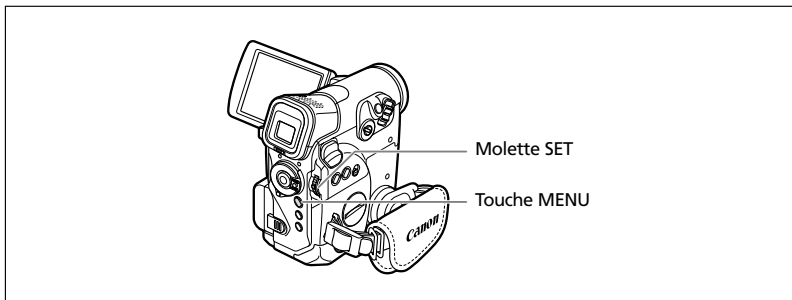

## Sélection des menus et des réglages

1. Appuyez sur la touche MENU pour ouvrir le menu.

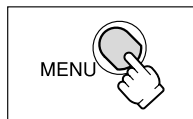

2. Tournez la molette SET pour sélectionner un sous-menu et appuyez sur la molette SET.

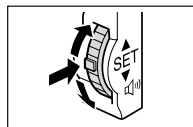

3. Tournez la molette SET pour sélectionner un élément du menu et appuyez sur la molette SET.

4. Tournez la molette SET pour sélectionner une option de réglage.

5. Appuyez sur la touche MENU pour fermer le menu.

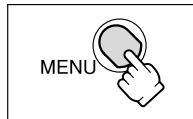

Lors du réglage de la balance des blancs, de la vitesse d'obturation ou de la langue, appuyez d'abord sur la molette SET avant d'appuyer sur la touche MENU.



- Appuyez sur la touche MENU à n'importe quel moment pour refermer le menu.
- Les options non disponibles apparaissent en pourpre.
- Vous pouvez trouver plus pratique d'utiliser la télécommande sans fil pour commander le menu. Appuyez sur la touche MENU de la télécommande sans fil pour ouvrir ou fermer le menu. Utilisez les touches de sélection au lieu de la molette SET et appuyez sur la touche SET au lieu d'appuyer sur la molette SET.

## Réglages des menus et par défaut

Les réglages par défaut apparaissent en caractères gras.











### MENU CAMERA

CAMERA

PLAY (VCR)

CARD CAMERA

CARD PLAY

Sous-menu	Option de menu	Options de réglage	
➔MIXAGE CARTE	TYPE MIXAGE	CHR. CARTE, LUMI. CARTE, CHR. CAM., ANIM. CARTE	116
	TYPE ANIM.	COIN, DROIT, ALEATOIRE	
	NIVEAU MIX.		
CONFIG. CAMERA	VITESSE	<b>AUTO</b> , 1/50, 1/120, 1/250, 1/500, 1/1000, 1/2000	55
	OBT.LENT A.	<b>ON</b> , OFF	56
	ZOOM NUM.	OFF, <b>40X</b> , 200X	26
	STAB. IMAGE (📷)	<b>ON</b> , OFF	80
	16:9	<b>ON</b> , OFF	79
	BAL. BLANCS	<b>AUTO</b> , REGLAGE  , INTERIEUR  , EXTERIEUR 	53
	LAMPE AF	<b>AUTO</b> , OFF	102
	MODE NUIT	 <b>NUIT</b> ,  <b>NUIT+</b> ,  <b>SUPERNUIT</b>	46
	DÉTAIL CHAIR	DOUX, <b>NORMAL</b>	49
	IMAGE FIXE	OFF, <input type="checkbox"/> FIN, <input type="checkbox"/> NORMAL	98
CONFIG. VCR	MODE ENRGT.	<b>ENR SP</b> , ENR LP	58
	CASQUE 	<b>AUDIO-VIDEO</b> , CASQUE 	60
CONFIG. PARA. AUDIO	ANTI-VENT	<b>AUTO</b> , OFF	61
	ATT. MIC	<b>ON</b> , OFF	60
	NIV. MIC	<b>AUTO</b> , MANUEL	59
	MODE AUDIO	16bit, <b>12bit</b>	59
	 VOLUME		60
CONFIG. AFFICHAGE/ 	LUMINOSITE		78
	RETROECLAIR.	<b>NORMAL</b> , CLAIR	79
	MIROIR LCD	<b>ON</b> , OFF	22
	ECRAN TV	<b>ON</b> , OFF	140
	DATE/HEURE	<b>ON</b> , OFF	20
	LANGUE 	DEUTSCH, <b>ENGLISH</b> , ESPAÑOL, FRANÇAIS, ITALIANO, РУССКИЙ, 中文, 日本語	76
	FORMAT DATE		76
	MODE DEMO	<b>ON</b> , OFF	80

Sous-menu	Option de menu	Options de réglage	
SYSTEME	TELECOMMANDE	⏏1, ⏏2, ARRET ⏏	77
	LAMPE TEMOIN	ON, OFF	78
	BIP SONORE	ON, OFF	78
	ZONE HORAIRE	Reportez-vous à la liste des zones horaires.	18
	REGLAGE D/H		18
MON PROFIL	SON DEPART	OFF, <b>PAR DEFAUT</b> , SON PERSO	75
	SON L'OBT.		
	SON FONCT.		
	SON RETARD.		

## MENU PLAY (VCR)

CAMERA

PLAY (VCR)

CARD CAMERA

CARD PLAY

Sous-menu	Option de menu	Options de réglage		□	
CONFIG. VCR	MODE ENRGT.	ENR SP, ENR LP		58	
	CASQUE	AUDIO-VIDEO, CASQUE		31	
	MVX35i:AV → DV/ MVX30i:AV → DV	ON, OFF		87	
CONFIG. PARA. AUDIO	CANAL SORTIE	GCH/DRT, GCH/GCH, DRT/DRT		34	
	DOUBL. AUDIO	AUDIO IN, MIC. IN		88	
	ANTI-VENT	AUTO, OFF		61	
	ATT. MIC	ON, OFF		60	
	NIV. MIC	AUTO, MANUEL		59	
	AUDIO 12BITS	STEREO1, STEREO2, MIX. FIX., MIX. VAR.		90	
	BAL. AUDIO			90	
	MODE AUDIO	16bit, 12bit		59	
	CONFIG. CARTE	QUAL. PHOTO	SUPER FIN, FIN, NORMAL		94
		TAILLE VIDEO	MVX35i	MVX30i	95
352×288, 176×144			320×240, 160×120		
IMAGE N.	EFFACER, CONTINU		96		
CONFIG. AFFICHAGE/	LUMINOSITE			78	
	RETROCLAIR.	NORMAL, CLAIR		79	
	ECRAN TV	ON, OFF		140	
	AFFICHAGE	ON, STOP LECT.		140	
	A-DATE 6SEC.	ON, OFF		71	
	DATA CODE	DATE/HEURE, DONNEE CAM., D/H P. VUE		70	
	SELEC D/H	DATE, HEURE, DATE-HEURE		70	
	LANGUE	DEUTSCH, ENGLISH, ESPAÑOL, FRANÇAIS, ITALIANO, РУССКИЙ, 中文, 日本語		76	
	FORMAT DATE			76	
	SYSTEME	TELECOMMANDE	1, 2, ARRET		77
LAMPE TMOIN		ON, OFF		78	
BIP SONORE		ON, OFF		78	
ZONE HORAIRE		Reportez-vous à la liste des zones horaires.		18	
REGLAGE D/H				18	

Sous-menu	Option de menu	Options de réglage	
MON PROFIL	SON DEPART	OFF, PAR DEFAUT, SON PERSO	75
	SON L'OBT.		
	SON FONCT.		
	SON RETARD.		











## MENU CARD CAMERA

CAMERA





PLAY (VCR)

CARD CAMERA

CARD PLAY

Sous-menu	Option de menu	Options de réglage		
CONFIG. CAMERA	VITESSE	AUTO, 1/50, 1/120, 1/250		55
	OBT.LENT A.	ON, OFF		56
	ZOOM NUM.	OFF, 40X		26
	BAL. BLANCS	AUTO, REGLAGE  , INTERIEUR  , EXTERIEUR 		53
	LAMPE AF	AUTO, OFF		102
	PRIORITE MAP	ON, OFF		106
	FILT. ND	AUTO, OFF		98
	MODE NUIT	 NUIT,  NUIT+,  SUPERNUIT		46
	DÉTAIL CHAIR	DOUX, NORMAL		49
	VISUALIS.	OFF, 2S, 4S, 6S, 8S, 10S		103
CONFIG. CARTE	QUAL. PHOTO	SUPER FIN, FIN, NORMAL		94
	TAILLE IMAGE	1632×1224, 1280×960, 640×480		94
	TAILLE VIDEO	MVX35i		95
		352×288, 176×144	MVX30i 320×240, 160×120	
IMAGE N.	EFFACER, CONTINU		96	
CONFIG. VCR	CASQUE 	AUDIO-VIDEO, CASQUE 		60
CONFIG. PARA. AUDIO	ANTI-VENT	AUTO, OFF		61
	ATT. MIC	ON, OFF		60
	 VOLUME			60
CONFIG. AFFICHAGE/ 	LUMINOSITE			78
	RETROCLAIR.	NORMAL, CLAIR		79
	MIROIR LCD	ON, OFF		22
	ECRAN TV	ON, OFF		140
	DATE/HEURE	ON, OFF		20
	LANGUE 	DEUTSCH, ENGLISH, ESPAÑOL, FRANÇAIS, ITALIANO, РУССКИЙ, 中文, 日本語		76
	FORMAT DATE			76
	MODE DEMO	ON, OFF		80



Sous-menu	Option de menu	Options de réglage	
SYSTEME	TELECOMMANDE	 1,  2, ARRET 	77
	LAMPE TEMOIN	ON, OFF	78
	BIP SONORE	ON, OFF	78
	ZONE HORAIRE	Reportez-vous à la liste des zones horaires.	18
	REGLAGE D/H		18
MON PROFIL	SON DEPART	OFF, <b>PAR DEFAUT</b> , SON PERSO	75
	SON L'OBT.		
	SON FONCT.		
	SON RETARD.		

## MENU CARD PLAY

CAMERA

PLAY (VCR)

CARD CAMERA

CARD PLAY

Sous-menu	Option de menu	Options de réglage	
UTILISATION DE LA CARTE (Affichage d'une seule image)	SUPPR.  ORDRES IMPRESS.	NON, OUI	132
	SUPPR.  ORDRES TRANSFER	NON, OUI	138
	EFF. IMAGES	ANNULER, EFF VUE, EFF TOUT	115
	FORMAT	ANNULER, EXECUTER	120
UTILISATION DE LA CARTE (Ecran d'index)	→  PROTEGER		114
	→  ORDRE D'IMPRESSION		131
	→  ORDRE DE TRANSFER		138
CONFIG. VCR	CASQUE	AUDIO-VIDEO, CASQUE	31
CONFIG. AFFICHAGE/	LUMINOSITE		78
	RETROCLAIR.	NORMAL, CLAIR	79
	ECRAN TV	ON, OFF	140
	AFFICHAGE	ON, STOP LECT.	140
	SELEC D/H	DATE, HEURE, DATE-HEURE	70
	LANGUE	DEUTSCH, ENGLISH, ESPAÑOL, FRANÇAIS, ITALIANO, РУССКИЙ, 中文, 日本語	76
	FORMAT DATE		76
SYSTEME	TELECOMMANDE	1, 2, ARRET	77
	BIP SONORE	ON, OFF	78
	CONNECT.  *	STANDARD, STOCKAGE	134
	ZONE HORAIRE	Reportez-vous à la liste des zones horaires.	18
	REGLAGE D/H		18
MON PROFIL	CREATION IMAGE DEMARRAGE		121
	SELECT. IMAGE	PAS IMAGE, LOGO CANON, MON IMAGE	75
	SON DEPART	OFF, PAR DEFAULT, SON PERSO	75
	SON L'OBT.		
	SON FONCT.		
SON RETARD.			
→  IMPRIMER	Apparaît lors de la connexion d'une imprimante avec la fonction d'impression directe.		132

\* MVX35i uniquement.

# Utilisation des programmes d'enregistrement

## Programme d'enregistrement simple

Le caméscope effectue la mise au point, l'exposition et les autres réglages automatiquement, vous permettant simplement de cadrer et de déclencher.



## Modes de programme d'exposition automatique

### Auto

Le caméscope effectue la mise au point, l'exposition et les autres réglages automatiquement. Cependant, vous avez l'option d'ajuster les réglages manuellement.



### Sport

Utilisez ce mode pour enregistrer les scènes de sport (tennis ou golf, par exemple) ou des sujets en mouvement (montagnes russes, par exemple).



### Portrait

Utilisez ce mode pour mettre en relief votre sujet en rendant le fond ou les premiers plans flous. L'effet de flou augmente au fur et à mesure que le zoom approche de la position téléobjectif.



### Spot

Utilisez ce mode pour enregistrer les scènes où le sujet est éclairé par un projecteur ou pour les feux d'artifice.



### Sable et neige

Utilisez ce mode dans des endroits lumineux tels qu'à la plage ou sur une piste de ski. Il évite que le sujet ne soit sous-exposé.



### Basse lumière

Utilisez ce mode pour enregistrer dans des endroits sombres.



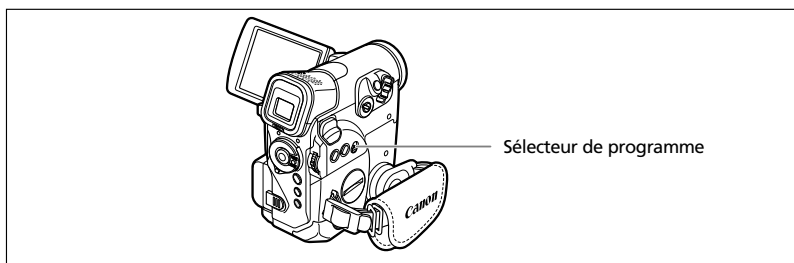

## Disponibilité des fonctions dans chaque mode :

Programme d'enregistrement	<input type="checkbox"/>	<b>A</b>							
Stabilisateur d'image	ON				○				
Mise au point	A				○				
Balance des blancs	A				○				
Filtre anti-vent	A				○				
Vitesse de prise de vue	A	○				A			
Mémorisation de l'exposition	×				○				
Effets numériques	×				○				
16:9	×				○				
Mixage de carte	×				○				
Atténuateur de microphone	×				○				
Niveau du microphone	A				○				

A : réglage automatique ○ : disponible × : indisponible

Zone ombrée : peut être utilisé uniquement en mode CAMERA.

## Sélection du programme d'enregistrement simple

CAMERA

PLAY (VCR)

CARD CAMERA

CARD PLAY

Mettez le sélecteur de programme sur .

"" apparaît.

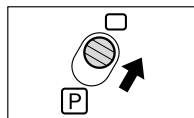

## Sélection du mode de programme d'exposition automatique

CAMERA

PLAY (VCR)

CARD CAMERA

CARD PLAY

F

### 1. Mettez le sélecteur de programme sur **P**.

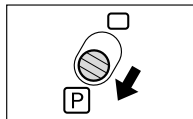

### 2. Appuyez sur la molette SET.

Une liste des modes de programme d'exposition automatique apparaît.

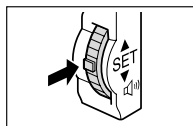

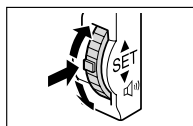

### 3. Sélectionnez un mode et appuyez sur la molette SET.

Le symbole du mode apparaît dans le coin supérieur gauche de l'écran.



- Le réglage est réinitialisé au mode Auto quand vous changez la position du sélecteur de programme.
- Ne changez pas le mode pendant l'enregistrement car la luminosité de l'image peut changer brusquement.
- Mode Sports/Portrait :  
l'image peut ne pas être fluide lors de la lecture.
- Mode Sable et neige :
  - le sujet devient surexposé dans des environnements sombres. Vérifiez l'image sur l'écran.
  - l'image peut ne pas être fluide lors de la lecture.
- Mode Basse Lumière :
  - les images en mouvement peuvent laisser une traînée.
  - la qualité de l'image peut ne pas être aussi bonne que dans les autres modes.
  - le cameoscope peut avoir des difficultés à faire la mise au point automatiquement.

# Utilisation des modes Nuit

 NUIT	Ce mode vous permet d'enregistrer dans des endroits sombres où la lumière ne peut pas être utilisée sans sacrifier la couleur.
 NUIT+	La lampe d'appoint s'allume et reste allumée, vous permettant d'enregistrer dans des endroits sombre sans sacrifier la couleur.
 SUPERNUIT	Ce mode vous permet d'enregistrer dans des endroits très sombres sans sacrifier la couleur. La lampe d'appoint s'allume automatiquement en fonction de la luminosité de l'environnement.

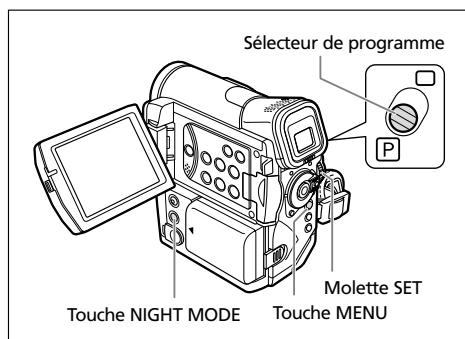

Mode Nuit



Mode Nuit+  
Mode Super Nuit

CAMERA

PLAY (VCR)

CARD CAMERA

CARD PLAY

## MENU

( 35)

CONFIG. CAMERA

MODE NUIT...  NUIT+

1. Mettez le sélecteur de programme sur **P**.
2. Ouvrez le menu et sélectionnez **[CONFIG. CAMERA]**. Sélectionnez **[MODE NUIT]**, sélectionnez une option de réglage et refermez le menu.
3. Appuyez sur la touche **NIGHT MODE**.

- Le symbole du mode sélectionné apparaît sur l'écran.
- Appuyer de nouveau sur la touche NIGHT MODE réinitialise le camescope au mode Auto.



- Les images en mouvement peuvent laisser une traînée.
- La qualité de l'image peut ne pas être aussi bonne que dans les autres modes.
- Des points blancs peuvent apparaître sur l'écran.
- La mise au point automatique peut ne pas fonctionner aussi bien que dans d'autres modes. Dans ce cas, faites la mise au point manuellement.
- Le zoom numérique et l'écran multi-images ne peuvent pas être utilisés quand un mode Nuit est en service.
- Le programme d'exposition automatique (AE) ne peut pas être changé quand un mode Nuit est en service.

## MVX35i Utilisation de la mini torche vidéo

Vous pouvez allumer la mini torche vidéo (lampe d'appoint) à n'importe quel moment, quel que soit le mode de programme d'exposition automatique utilisé.

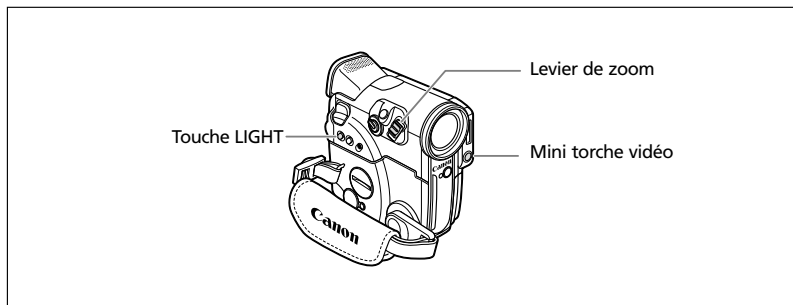

CAMERA

PLAY (VCR)

CARD CAMERA

CARD PLAY

### Appuyez sur la touche LIGHT.

- "☀" apparaît sur l'écran.
- La mini torche vidéo s'allume et s'éteint chaque fois que vous appuyez sur la touche.



- Ne dirigez pas la mini torche vidéo sur une personne en train de conduire.
- Ne regardez la mini torche vidéo pendant une longue période.
- N'utilisez pas la mini torche vidéo près des yeux d'une personne.



- En mode Nuit+, vous ne pouvez pas éteindre la lampe d'appoint en appuyant sur la touche LIGHT.
- Si la lampe d'appoint est allumée automatiquement en mode Super Nuit, vous ne pouvez pas l'éteindre en appuyant sur la touche LIGHT.

### Utilisation de l'adaptateur de torche annulaire

Vous pouvez enregistrer des gros plans avec presque aucune ombre en fixant l'adaptateur de torche annulaire et en allumant la mini torche vidéo.



## Fixation de l'adaptateur de torche annulaire

1. Fixez l'adaptateur de torche annulaire sur la camescope comme montré sur l'illustration.
2. Déplacez le levier LOCK dans la direction de la flèche.

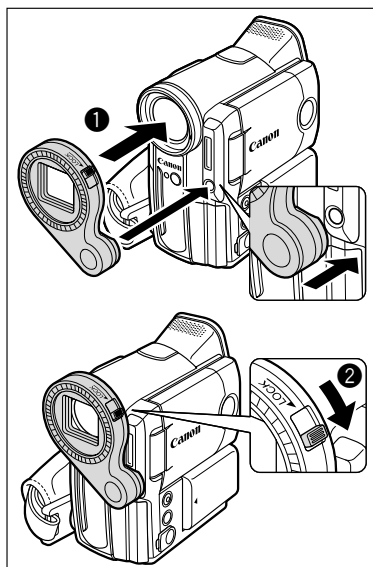

## Enregistrement avec l'adaptateur de torche annulaire

CAMERA

PLAY (VCR)

CARD CAMERA

CARD PLAY

1. Déplacez le levier de zoom vers **W**.

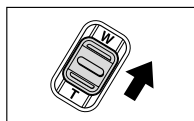

2. Appuyez sur la touche **LIGHT** pour allumer la mini torche vidéo.

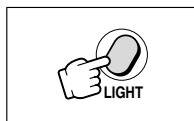

- Pour obtenir les meilleurs résultats possibles, maintenez la distance avec le sujet entre 3 et 30 cm.
- Lors de l'enregistrement d'images fixes, réglez le mode du flash sur  (flash hors service).
- Les filtres optionnels ne peuvent pas être utilisés avec l'adaptateur de torche annulaire.

## Retrait de l'adaptateur de torche annulaire

1. Déplacez le levier LOCK dans la direction opposée à la flèche.
2. Retirez l'adaptateur de torche annulaire.



## Fonction “tons chair”

Lors de la prise de vue de personnes en gros plan, le caméscope adoucit automatiquement les détails pour réduire l'apparence des imperfections de la chair et lui donner une apparence plus flatteuse.

CAMERA

PLAY (VCR)

CARD CAMERA

CARD PLAY

### MENU

( 35)

CONFIG. CAMERA

» DÉTAIL CHAIR·NORMAL

Ouvrez le menu et sélectionnez [CONFIG. CAMERA]. Sélectionnez [DÉTAIL CHAIR], réglez-le sur [DOUX] et refermez le menu.



- La fonction “tons chair” ne peut pas être utilisée quand le sélecteur de programme est réglé sur .
- Pour obtenir les meilleurs effets, utilisez cette fonction lors de l'enregistrement d'une personne en gros plan. Notez que les zones similaires à la couleur de la peau peuvent perdre leurs détails.

# Réglage manuel de l'exposition

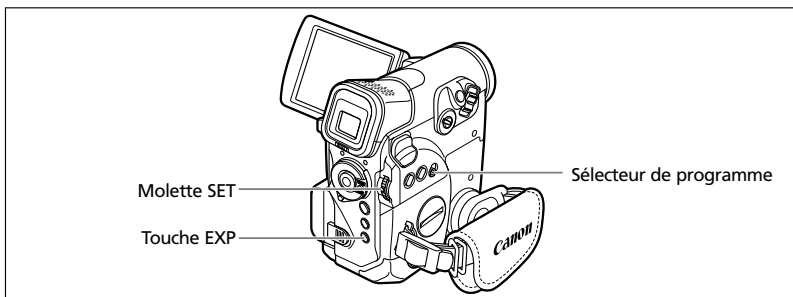

## Mémorisation de l'exposition

Pour contrôler la luminosité de l'image, vous pouvez mémoriser l'exposition lorsque vous enregistrez dans des situations où la lumière peut varier soudainement.

CAMERA

PLAY (VCR)

CARD CAMERA

CARD PLAY

1. Mettez le sélecteur de programme sur **P**.

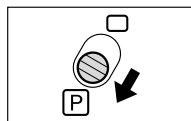

2. Appuyez sur la touche EXP.

- "MEMO AE  $\pm 0$ " (mémorisation de l'exposition) s'affiche à l'écran.
- Si vous utilisez le zoom pendant le mémorisation de l'exposition, la luminosité de l'image peut changer.

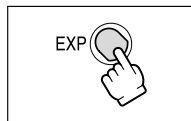

## Réglage de l'exposition

Une fois l'exposition mémorisée, vous pouvez la régler manuellement afin de pouvoir enregistrer dans des conditions d'éclairage difficiles. Vous pouvez ouvrir ou fermer complètement le diaphragme du caméscope.

CAMERA

PLAY (VCR)

CARD CAMERA

CARD PLAY

Tournez la molette SET pour ajuster la luminosité de l'image.

La plage d'ajustement dépend de la luminosité au moment de la mémorisation de l'exposition.

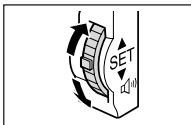

# Réglage manuel de la mise au point

La mise au point automatique risque de ne pas fonctionner correctement avec les sujets suivants. Dans ce cas, faites la mise au point manuellement.

F

Surfaces réfléchissantes



Sujets avec un faible contraste ou sans lignes verticales

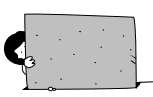

Sujets en mouvement rapide



À travers des fenêtres sales ou humides



Scène de nuit

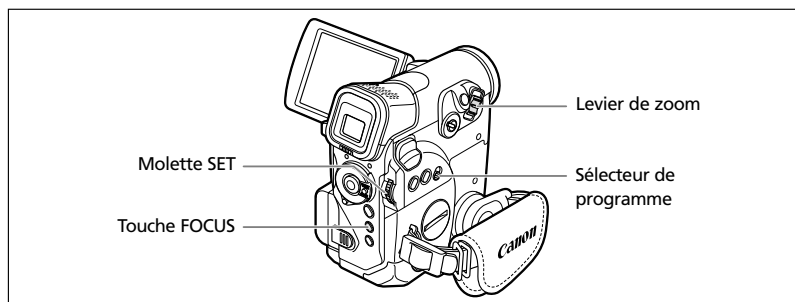

CAMERA

PLAY (VCR)

CARD CAMERA

CARD PLAY

1. Mettez le sélecteur de programme sur **P**.

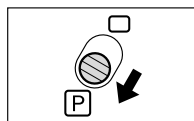

2. Ajustez le zoom.

Si vous ajustez le zoom après avoir fait la mise au point, le sujet peut ne pas rester au point. Ajustez le zoom avant d'effectuer la mise au point.

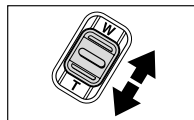

3. Appuyez sur la touche FOCUS.

"MF" apparaît.

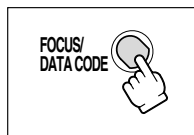

Fonctions avancées -  
Enregistrement

#### 4. Tournez la molette SET pour effectuer la mise au point.

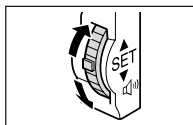

- Tournez la molette SET vers le haut ou vers le bas jusqu'à ce que de l'image soit bien mise au point.
- Appuyez sur la touche FOCUS pour retourner au mode de mise au point automatique.



- Le réglage est réinitialisé au mode de mise au point automatique quand vous mettez le sélecteur de programme sur □.
- Refaites la mise au point si vous avez mis le caméscope hors tension.

### Mise au point à l'infini

Utilisez cette fonction quand vous souhaitez effectuer une mise au point sur des sujets lointains comme des montagnes ou un feu d'artifice.

#### Appuyez sur la touche FOCUS pendant plus de 2 secondes après l'étape 2 de *Ajustement de la mise au point manuellement*.

"MF ∞" apparaît.



Si vous utilisez le zoom ou tournez la molette SET, "∞" disparaît et le caméscope retourne au mode de mise au point manuelle.

# Réglage de la balance des blancs

Vous pouvez utiliser les modes pré-réglés pour reproduire des couleurs plus fidèles ou régler une balance des blancs personnalisée pour obtenir le réglage optimum.

AUTO	Balance des blancs automatique
REGLAGE	Réglage de la balance des blancs personnalisée
INTERIEUR	Utilisez ce mode pour enregistrer dans des conditions d'éclairage changeantes, avec la torche vidéo ou sous un éclairage au sodium.
EXTERIEUR	Utilisez ce mode pour enregistrer des scènes de nuit, des feux d'artifice, un lever ou un coucher du soleil.

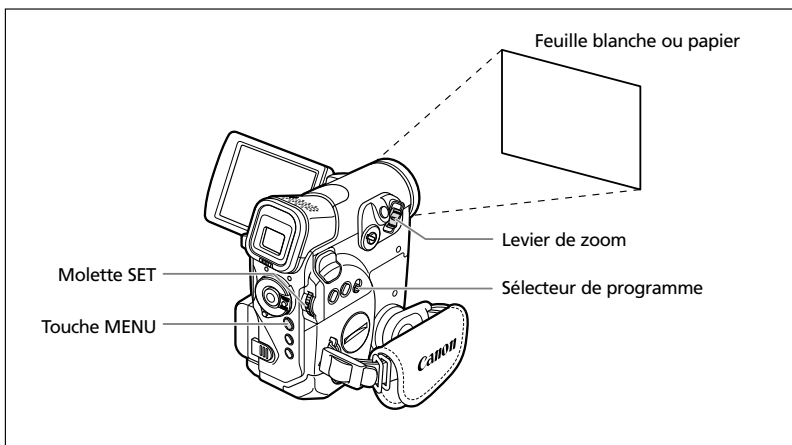

1. Mettez le sélecteur de programme sur **Pi**.
2. Pour une balance des blancs personnalisée : dirigez le camescope sur un objet blanc et faites un zoom avant jusqu'à ce que la partie blanche remplisse tout l'écran.

Gardez le camescope dans cette position sur l'objet blanc jusqu'à la fin de l'étape 3.

3. Ouvrez le menu et sélectionnez [CONFIG. CAMERA]. Sélectionnez [BAL. BLANCS], sélectionnez une option de réglage et refermez le menu.

Si vous avez sélectionné [REGLAGE ] : " " clignote et s'arrête de clignoter quand le réglage est terminé.



- Utilisez le réglage automatique pour les scènes extérieures ordinaires.
- Quand le sélecteur de programme est réglé sur □, la balance des blancs est pré-réglée sur [AUTO].
- Le caméscope conserve le réglage de la balance des blancs personnalisée même si vous le mettez hors tension. Cependant, le réglage est réinitialisé sur [AUTO] quand vous changez la position du commutateur TAPE/CARD.
- Si vous avez réglé une balance des blancs personnalisée :
  - en fonction de la source lumineuse, "  " peut continuer à clignoter. Le résultat sera quand même meilleur qu'avec le réglage automatique.
  - recommencez le réglage quand les conditions d'éclairage changent.
  - mise hors service du zoom numérique.
- La balance des blancs personnalisée peut offrir de meilleurs résultats dans les cas suivants :
  - conditions d'éclairage changeantes
  - gros-plans
  - sujets avec une seule couleur (ciel, mer ou forêt)
  - sous certains éclairages à lampe au mercure ou de type fluorescent

# Réglage de la vitesse de prise de vue

Vous pouvez ajuster la vitesse d'obturation manuellement pour mieux capturer des sujets en mouvement rapide.



1. Mettez le sélecteur de programme sur **P**.
2. Réglez le mode de programme d'exposition automatique sur le mode **A** (auto).
3. Ouvrez le menu et sélectionnez [CONFIG. CAMERA].
4. Sélectionnez [VITESSE].
5. Sélectionnez la vitesse d'obturation et appuyez sur la molette SET.

Mode CAMERA	Mode CARD CAMERA
AUTO	AUTO
1/50	1/50
1/120	1/120
1/250	1/250
1/500	
1/1000	
1/2000	

## 6. Refermez le menu.



- Si la vitesse de prise de vue est réglée sur 1/500 ou une vitesse supérieure en mode CAMERA et que vous commutez en mode CARD CAMERA, elle passe automatiquement sur 1/250.
- Ne dirigez pas directement le caméscope sur le soleil quand la vitesse de prise de vue est réglée sur 1/1000 ou une vitesse supérieure.
- L'image peut trembler lors de l'enregistrement avec une vitesse de prise de vue rapide.
- Le réglage est réinitialisé au mode automatique quand vous mettez le sélecteur de programme sur  ou changez le mode de programme d'exposition automatique.
- Directives pour un enregistrement avec une vitesse de prise de vue élevée :
  - sports en extérieur comme le golf ou le tennis : 1/2000
  - objets en mouvement tels que les voitures ou les montagnes russes : 1/1000, 1/500 ou 1/250
  - sports en salle tels que le basket-ball : 1/120

## Vitesse lente automatique

En mode d'enregistrement simple, quand [VITESSE] est réglé sur [AUTO] en mode Auto, le caméscope utilise des vitesses d'obturation inférieures à 1/25 en mode CAMERA et 1/12,5 en mode CARD CAMERA. Cela vous permet d'enregistrer des images suffisamment lumineuses dans des endroits où l'éclairage est faible. Cependant, vous pouvez régler le caméscope pour qu'il n'utilise pas de vitesse d'obturation lente.

CAMERA

PLAY (VCR)

CARD CAMERA

CARD PLAY

### MENU

(📖 35)

CONFIG. CAMERA

▶ OBT. LENT A. . . ON

**Ouvrez le menu et sélectionnez [CONFIG. CAMERA]. Sélectionnez [OBT. LENT A.], réglez-le sur [OFF] et refermez le menu.**

En mode CARD CAMERA, réglez le mode du flash sur  (flash hors service).



- Quand ce réglage est sur [ON], les sujets en mouvement peuvent laisser une traînée derrière eux.
- Le caméscope mémorise les réglages séparément pour le mode CAMERA et le mode CARD CAMERA.
- Le réglage ne peut pas être changé quand l'exposition est mémorisée.
- Si "  " (avertissement de bougé du caméscope) apparaît en mode CARD CAMERA, stabilisez le caméscope en le montant, par exemple, sur un trépied ou en le posant sur une table.



# Utilisation du retardateur

Le retardateur peut être utilisé pour l'enregistrement de séquences vidéo et d'images fixes.

F

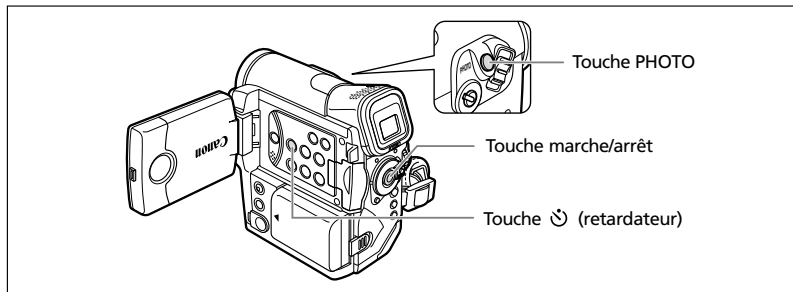

CAMERA

PLAY (VCR)

CARD CAMERA

CARD PLAY

## Lors de l'enregistrement de séquences vidéo

### 1. Appuyez sur la touche (retardateur).

"" apparaît.

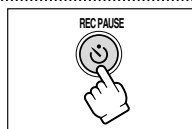

### 2. Appuyez sur la touche marche/arrêt.

- Le camescope démarre l'enregistrement après un compte à rebours de 10 secondes (2 secondes lors de l'utilisation de la télécommande sans fil). Le compte à rebours apparaît sur l'écran.
- Le voyant de signalisation se met à clignoter.
- Pour enregistrer une image fixe, appuyez sur la touche PHOTO ( 97).

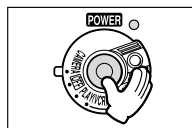

- Pour annuler le retardateur, appuyez sur la touche  (retardateur). Une fois que le compte à rebours a commencé, vous pouvez aussi appuyer sur la touche marche/arrêt (lors de l'enregistrement d'une séquence vidéo) ou la touche PHOTO (lors de l'enregistrement d'une image fixe) pour annuler le retardateur.
- Le retardateur est annulé si vous mettez le camescope hors tension.

## Changement du mode d'enregistrement (SP/LP)

---

Vous pouvez choisir le mode SP (lecture standard) ou LP (lecture longue durée). LP permet de prolonger l'utilisation de la bande de 1,5 fois.

CAMERA

PLAY (VCR)

CARD CAMERA

CARD PLAY

**MENU**

(📖 35)

CONFIG. VCR

MODE ENRGT...ENR SP

Pour sélectionner le mode LP, ouvrez le menu et sélectionner [CONFIG. VCR]. Sélectionnez [MODE ENRGT.], réglez-le sur [ENR LP] et refermez le menu.



- Les bandes enregistrées en mode LP ne peuvent pas être utilisées pour le doublage audio.
- En fonction de la nature et des conditions d'utilisation de la bande, l'image et le son enregistrés en mode LP peuvent être déformés. Nous vous recommandons d'utiliser le mode SP pour les enregistrements importants.



- Si vous enregistrez à fois en mode SP et LP sur la même bande, l'image de lecture peut être déformée et le code temporel peut ne pas être écrit correctement.
- Si vous reproduisez une bande qui a été enregistrée en mode LP avec un autre appareil numérique que ce caméscope, ou vice versa, l'image et le son peuvent être déformés.

# Enregistrement audio

F

## Changement du mode audio

Vous pouvez enregistrer le son en deux modes audio, le mode 16 bits et le mode 12 bits. Le mode 12 bits enregistre le son sur deux canaux (stéréo 1), laissant 2 canaux libres (stéréo 2) pour l'ajout de son plus tard. Sélectionnez le mode 16 bits pour une meilleure qualité de son.



Ouvrez le menu et sélectionnez [CONFIG. PARA. AUDIO]. Sélectionnez [MODE AUDIO], réglez-le sur [16bit] et refermez le menu.

"16bit" apparaît pendant environ 4 secondes.

## Réglage du niveau d'enregistrement audio

Vous pouvez régler manuellement le niveau d'enregistrement audio du microphone intégré ou d'un microphone externe.



\*Uniquement quand [DOUBL. AUDIO] est réglé sur [MIC. IN].

1. En mode **CAMERA**, mettez le sélecteur de programme sur **P**.
2. Ouvrez le menu et sélectionnez [CONFIG. PARA. AUDIO]. Sélectionnez [NIV. MIC], réglez-le sur [MANUEL] et refermez le menu.
  - Le témoin de niveau audio apparaît.
  - Si la barre verte indiquant le niveau de réglage n'apparaît pas, appuyez sur la touche **AUDIO LEVEL**.
3. Ajustez le niveau avec la molette **SET**.
  - Le niveau maximum doit uniquement dépasser légèrement  $-12$  dB.
  - Le son peut paraître déformé si l'indicateur pour 0 dB s'allume en rouge.
4. Appuyez sur la touche **AUDIO LEVEL**.  
La barre verte disparaît.



### ○ À propos du témoin de niveau audio :

lorsque vous réglez [NIV. MIC] sur [AUTO], le témoin de niveau audio s'allume et s'éteint alternativement sur chaque pression de la touche **AUDIO LEVEL**.

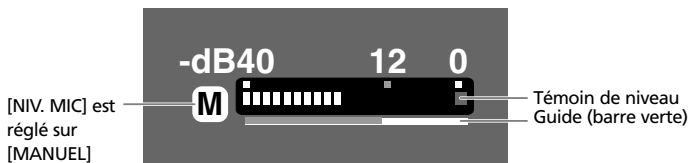

- Vous pouvez modifier le niveau audio lorsque la barre verte est affichée. Nous recommandons de cacher la barre lorsque vous avez terminé le réglage pour éviter toute modification accidentelle.
- Le niveau du microphone retourne à [AUTO] quand vous mettez le sélecteur de programme sur .
- Nous recommandons l'utilisation d'un casque d'écoute lors de l'ajustement manuel du niveau audio.

## Atténuateur de microphone

Utilisez l'atténuateur de microphone si vous souhaitez réduire le niveau du volume ou corriger la distorsion audio pendant l'enregistrement ou le doublage audio. Contrôlez le niveau audio avec des écouteurs.



\*Uniquement quand [DOUBL. AUDIO] est réglé sur [MIC. IN].



Ouvrez le menu et sélectionnez [CONFIG. PARA. AUDIO]. Sélectionnez [ATT. MIC], réglez-le sur [ON] et refermez le menu.

## Utilisation d'un casque d'écoute pendant l'enregistrement

La prise des écouteurs sert aussi de prise AV. Les écouteurs peuvent être utilisés uniquement quand "🎧" est affiché sur l'écran. Sinon, changez le réglage en suivant la procédure ci-dessous.

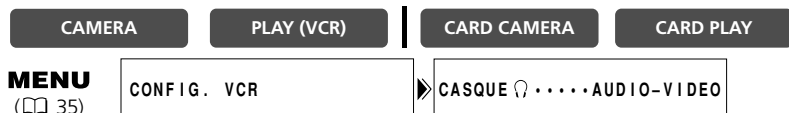

Ouvrez le menu et sélectionnez [CONFIG. VCR]. Sélectionnez [CASQUE 🎧], réglez-le sur [CASQUE 🎧] et refermez le menu.

## Réglage du volume du casque d'écoute



Ouvrez le menu et sélectionnez [CONFIG. PARA. AUDIO]. Sélectionnez [🎧 VOLUME], réglez le volume avec la molette SET et refermez le menu.

Vous pouvez couper le volume complètement en tournant la molette SET vers le bas jusqu'à ce que [OFF] apparaisse. Tournez la molette SET pour augmenter de nouveau le volume.

## Filtere anti-vent

Le camescope réduit le bruit du vent automatiquement. Cependant, vous pouvez mettre le filtre anti-vent hors service lors des enregistrements en intérieur, ou quand vous souhaitez que le microphone soit le plus sensible possible.

CAMERA

PLAY (VCR) \*

CARD CAMERA

CARD PLAY

\*Uniquement quand [DOUBL. AUDIO] est réglé sur [MIC. IN].

**MENU**

( 35)

CONFIG. PARA. AUDIO

ANTI-VENT...AUTO

Ouvrez le menu et sélectionnez [CONFIG. PARA. AUDIO]. Sélectionnez [ANTI-VENT], réglez-le sur [OFF] et refermez le menu.

"A-VENT OFF" apparaît quand vous mettez le filtre anti-vent hors service.



La fonction de filtre anti-vent peut uniquement être utilisée avec le microphone intégré.

## Enregistrement avec un microphone extérieur

Vous pouvez utiliser le bras de fixation optionnel SA-1 pour fixer un microphone au camescope.

Reportez-vous aussi au manuel d'instruction du microphone.

1. Fixez le microphone au bras de fixation.
2. Fixez le bras de fixation sur le camescope.
3. Connectez le microphone au camescope.

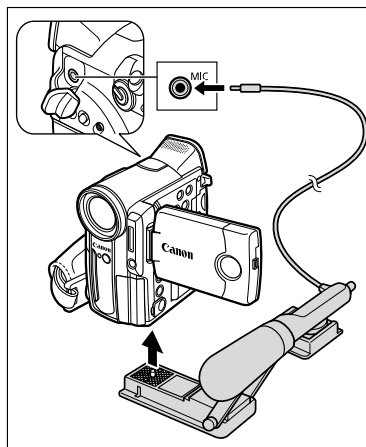







- Lors d'un enregistrement dans un endroit silencieux, le microphone intégré peut enregistrer le bruit du moteur du camescope. Dans ce cas, nous vous recommandons d'utiliser un microphone extérieur.
- Lors de l'utilisation d'un microphone en vente dans le commerce :
  - utilisez un microphone avec une alimentation intégrée (microphone électrostatique). Presque tous les microphones stéréo avec une fiche de 3,5 mm de diamètre peuvent être connectés. Le niveau audio peut différer de celui du microphone intégré.
  - les microphones longs peuvent apparaître sur l'écran.

# Utilisation des effets numériques

## Fondus (📖 65)



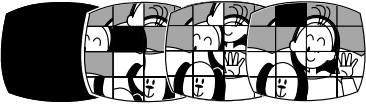

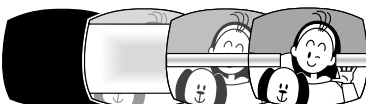
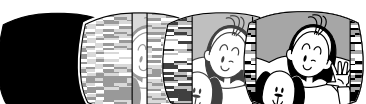

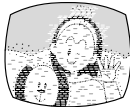

Démarrez ou terminez vos scènes avec un fondu sur ou à partir du noir.

<p><b>Fondu au déclenchement (FONDU DEC)</b></p> 	<p>L'image apparaît graduellement.</p> <p>L'image disparaît graduellement.</p>
<p><b>Effet de volet (VOLET)</b></p> 	<p>L'image devient une ligne verticale au centre et s'étend de chaque côté jusqu'à ce que tout l'écran soit couvert.</p> <p>L'image est effacée à partir des côtés de l'écran.</p>
<p><b>Effet de volets en coins (COIN)</b></p> 	<p>L'image apparaît à partir des coins jusqu'à ce qu'elle couvre tout l'écran.</p> <p>L'image est effacée à partir des coins.</p>
<p><b>Saut (SAUT)</b></p> 	<p>Une petite image apparaît à partir de la gauche, saute au centre et s'élargit jusqu'à ce qu'elle couvre tout l'écran.</p> <p>L'image rétrécit, saute du centre vers la gauche et disparaît.</p>
<p><b>Basculement (RETOURNE.)</b></p> 	<p>L'image bascule et apparaît sur l'écran.</p> <p>L'image bascule et disparaît de l'écran.</p>

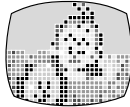
<p><b>Puzzle (PUZZLE)</b></p> 	<p>L'image apparaît en 16 pièces. Les pièces se déplacent jusqu'à ce que la solution puzzle soit trouvée.</p> <p>L'image est divisée en 16 pièces. Les pièces se déplacent et disparaissent.</p>
<p><b>Zigzag (ZIGZAG)</b></p> 	<p>L'image apparaît en zigzag à partir du haut de l'écran.</p> <p>Des bandes noires apparaissent en zigzag à partir du bas de l'écran jusqu'à ce que l'image soit entièrement recouverte.</p>
<p><b>Rayon (RAYON)</b></p> 	<p>L'écran devient jaune, forme un rayon qui devient de plus en plus fin et l'image apparaît.</p> <p>Un rayon jaune apparaît au centre de l'écran et s'étend jusqu'à ce qu'il recouvre toute l'image.</p>
<p><b>Marée (MAREE)</b></p> 	<p>L'image apparaît des deux côtés comme une marée.</p> <p>L'image disparaît des deux côtés comme une marée.</p>

## Effets (📖 66)

Ajoute du piquant à vos enregistrements.

<p><b>Art (ART)</b> L'image devient comme une peinture (solarisation).</p> 	<p><b>Noir et blanc (N ET B)</b> L'image devient noire et blanche.</p> 	<p><b>Sépia (SEPIA)</b> L'image devient monochrome avec une teinte brune.</p> 
<p><b>Mosaïque (MOSAÏQUE)</b> L'image floue en agrandissant la taille de certains pixels.</p> 	<p><b>Ballon (BALLON)</b> L'image devient comme un ballon.</p> 	<p><b>Cube (CUBE)</b> L'image devient un cube qui tourne sur lui-même.</p> 
<p><b>Vague (VAGUE)</b> Les deux côtés de l'image se balancent en vagues.</p> 	<p><b>Masque de couleur (M. COLOUR)</b> L'image devient un losange entouré par un cadre qui change de couleur.</p> 	<p><b>Miroir (MIROIR)</b> Crée une image symétrique comme s'il y avait un miroir au centre de l'écran.</p> 

## Écran multi-images (📖 67)

Permet de capturer des sujets en mouvement en une série de 4, 9 ou 16 images fixes et d'afficher les images en une fois sur l'écran. Le son est enregistré normalement.

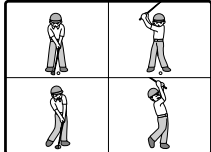
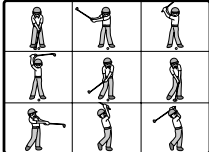
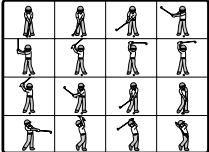
<p><b>Série de 4 images</b></p> 	<p><b>Série de 9 images</b></p> 	<p><b>Série de 16 images</b></p> 
---	---	--



## Disponibilité des effets numériques par rapport aux modes de fonctionnement :

	CAMERA		PLAY (VCR)	CARD CAMERA	CARD PLAY
	Séquence vidéo	Images fixes			
Fondu	○	×	○	×	×
Effets	○	×	○	○*	×
Écran multi-images	○	×	○	×	×

○ : disponible    × : indisponible

\* : noir et blanc uniquement.

## Sélection d'un fondu

En mode CAMERA, mettez le sélecteur de programme sur .

CAMERA

PLAY (VCR)

CARD CAMERA

CARD PLAY

### 1. Appuyez sur la touche DIGITAL EFFECTS.

[EFFET OFF], [FONDU], [EFFET] et [M-ECRAN] apparaissent.

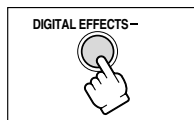

### 2. Sélectionnez [FONDU].

### 3. Sélectionnez une option de fondu.

Une prévisualisation de l'effet de fondu choisi apparaît (animation).

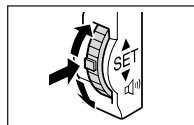

### 4. Appuyez sur la touche DIGITAL EFFECTS.

Le nom du fondu sélectionné clignote.

Mode CAMERA :

### 5. Entrée en fondu : en mode pause à l'enregistrement, appuyez sur la touche ON/OFF et démarrez l'enregistrement en appuyant sur la touche marche/arrêt.

Sortie en fondu : pendant la pause à

l'enregistrement, appuyez sur la touche ON/OFF et mettez l'enregistrement en pause en appuyant sur la touche marche/arrêt.

Le fondu peut être mis en/hors service en appuyant sur la touche ON/OFF.

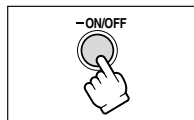

Mode PLAY (VCR) :

### 5. Entrée en fondu : en mode de pause à la lecture, appuyez sur la touche ON/OFF et démarrez la lecture en appuyant sur la touche ►/II.

Sortie en fondu : pendant la lecture, appuyez sur la touche ON/OFF et mettez la lecture en pause en appuyant sur la touche ►/II.

Le fondu peut être mis en/hors service en appuyant sur la touche ON/OFF.

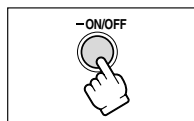

## Sélection d'un effet

En mode CAMERA, mettez le sélecteur de programme sur .

CAMERA

PLAY (VCR)

CARD CAMERA

CARD PLAY

### 1. Appuyez sur la touche DIGITAL EFFECTS.

[EFFET , [FONDU], [EFFET] et [M-ECRAN] apparaissent.

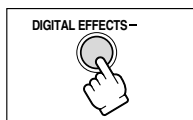

### 2. Sélectionnez [EFFET].

### 3. Sélectionnez l'effet.

Une prévisualisation de l'effet choisi apparaît (animation).

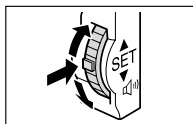

### 4. Appuyez sur la touche DIGITAL EFFECTS.

Le nom de l'effet sélectionné clignote.

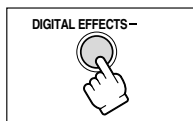

### 5. Appuyez sur la touche ON/OFF.

- Le nom de l'effet sélectionné s'arrête de clignoter.
- L'effet peut être mis en/hors service en appuyant sur la touche ON/OFF.

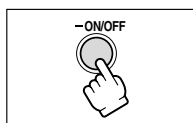

## Sélection d'un effet en mode CARD CAMERA

CAMERA

PLAY (VCR)

CARD CAMERA

CARD PLAY

### 1. Appuyez sur la touche DIGITAL EFFECTS.

"N ET B" clignote.

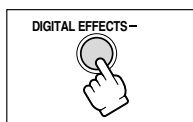

### 2. Appuyez sur la touche ON/OFF.

- "N ET B" s'arrête de clignoter.
- L'effet peut être mis en/hors service en appuyant sur la touche ON/OFF.

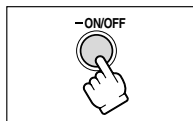

## Utilisation de l'écran multi-images

Vous pouvez utiliser l'écran multi-images uniquement dans les modes de lecture suivants :

- quand [VITESSE] est réglé sur [MANUEL] : pause à la lecture, lecture au ralenti avant/arrière
  - quand [VITESSE] est réglé sur [RAPIDE], [MODERE] ou [LENT] : pause à la lecture
- En mode CAMERA, mettez le sélecteur de programme sur .

CAMERA

PLAY (VCR)

CARD CAMERA

CARD PLAY

### 1. Appuyez sur la touche DIGITAL EFFECTS.

[EFFET , [FONDU], [EFFET] et [M-ECRAN] apparaissent.

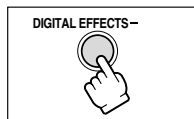

### 2. Sélectionnez [M-ECRAN].

[VITESSE] et [PARTAGE] apparaissent.

### 3. Sélectionnez [VITESSE].

[MANUEL], [RAPIDE], [MODERE] et [LENT] apparaissent.

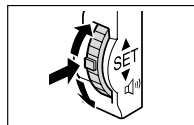

### 4. Sélectionnez la vitesse de transition.

Les vitesses de transition suivantes peuvent être sélectionnées : rapide (toutes les 4 images), modéré (toutes les 6 images\*), lent (toutes les 8 images\*).

\* En mode Basse Lumière : modéré (toutes les 8 images), lent (toutes les 12 images).

### 5. Sélectionnez de nouveau [M-ECRAN].

[VITESSE] et [PARTAGE] apparaissent.

### 6. Sélectionnez [PARTAGE].

Les réglages [4], [9], [16] apparaissent.

### 7. Sélectionnez le nombre de séquences.

### 8. Appuyez sur la touche DIGITAL EFFECTS.

"M-ECRAN" clignote.

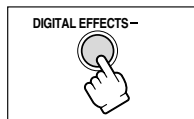

### 9. Appuyez sur la touche ON/OFF.

- MANUEL : les images sont capturées chaque fois que vous appuyez sur la touche ON/OFF. Le cadre bleu indiquant la séquence suivante disparaît après la dernière image. Pour annuler la dernière image capturée, maintenez la pression sur la touche ON/OFF. Pour annuler l'écran multi-images, appuyez sur la touche ON/OFF et relâchez-la.
- RAPIDE, MODERE, LENT : le nombre d'images réglées sont capturées à la vitesse réglée. Pour annuler l'écran multi-images, appuyez sur la touche ON/OFF.

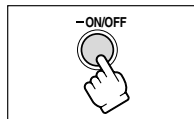

## 10. Appuyez sur la touche marche/arrêt pour démarrer l'enregistrement.

L'écran multi-images est enregistré sur la bande.

---



- Mettez l'effet numérique hors service quand vous ne l'utilisez pas.  
Appuyez sur la touche DIGITAL EFFECTS pour ouvrir le menu. Sélectionnez [EFFET OFF] et appuyez sur la touche DIGITAL EFFECTS.
- Le camescope conserve le réglage même si vous le mettez hors tension ou si vous changez le mode de programme d'exposition automatique.
- La qualité d'image peut être légèrement inférieure avec les effets numériques.
- Les effets numériques ne peuvent pas être utilisés dans les cas suivants :
  - quand le sélecteur de programme est réglé sur □.
  - pendant le doublage DV.
- Les fondus ne peuvent pas être utilisés quand le mixage de carte est en service.

### **À propos de l'écran multi-images :**

- l'écran multi-images ne peut pas être utilisé dans les cas suivants :
  - en modes Nuit.
  - quand le format 16:9 est sélectionné.
  - quand le mixage de carte est en service.
- en mode PLAY (VCR) : appuyer sur n'importe quelle touche de commande (telle que la touche de lecture ou de pause), ou réaliser une recherche de date annule l'écran multi-images.

# Agrandissement des images

L'image de lecture peut être agrandie jusqu'à 5 fois.

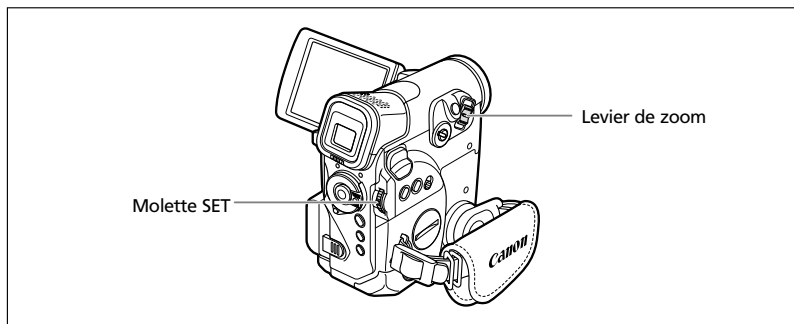

CAMERA

PLAY (VCR)

CARD CAMERA

CARD PLAY

## 1. Déplacez le levier de zoom vers **T**.

- L'image est agrandie 2 fois.
- Un cadre apparaît indiquant la position de la partie agrandie.
- Pour élargir l'image, déplacez le levier de zoom vers **T**. Pour réduire l'agrandissement à moins de 2 fois, déplacez le levier de zoom vers **W**.

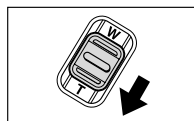

## 2. Sélectionnez la zone agrandie avec la molette SET.

- Tournez la molette SET pour déplacer l'image vers la droite, la gauche, le haut ou le bas. Appuyer sur la molette SET permet de commuter les directions.
- Pour annuler l'agrandissement, déplacez le sélecteur rotatif vers **W** jusqu'à ce que le cadre disparaisse.

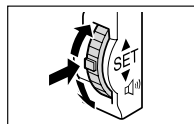

Les séquences vidéo reproduites à partir de la carte mémoire ne peuvent pas être agrandies.

## Affichage du code de données

Le caméscope conserve un code de données contenant la date et l'heure d'enregistrement ainsi que d'autres données relatives à la prise de vue telles que la vitesse d'obturation et l'exposition (f-stop). Lors de la lecture d'une bande, vous pouvez afficher les codes de données et sélectionner la combinaison des codes de données que vous souhaitez afficher.

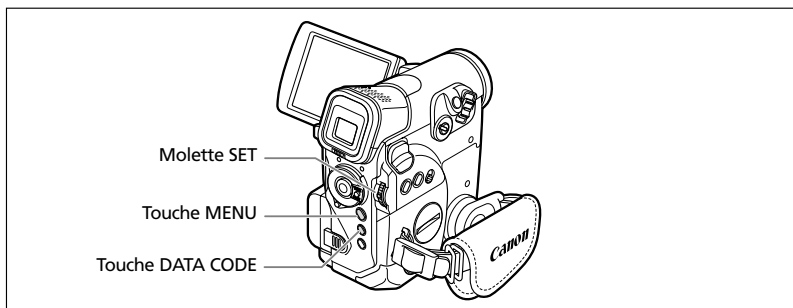

### Sélection de la combinaison date/heure



Ouvrez le menu et sélectionnez [CONFIG. AFFICHAGE/ [Globe icon]]. Sélectionnez [SELEC D/H], réglez-le sur [DATE] ou [HEURE] et refermez le menu.

### Sélection de la combinaison des codes de données



Ouvrez le menu et sélectionnez [CONFIG. AFFICHAGE/ [Globe icon]]. Sélectionnez [DATA CODE], réglez-le sur [DONNEE CAM.] ou [D/H P. VUE] et refermez le menu.

## Affichage du code de données

CAMERA

PLAY (VCR)

CARD CAMERA

CARD PLAY

Appuyez sur la touche DATA CODE.



- Le code de données ne s'affichera pas la prochaine fois que vous mettez le caméscope sous tension.
- Seules la date et l'heure apparaissent en mode CARD PLAY.

## Auto-dateur six secondes

La date et l'heure apparaissent pendant 6 secondes quand vous démarrez la lecture ou pour indiquer que la date ou le fuseau horaire a été changé.

CAMERA

PLAY (VCR)

CARD CAMERA

CARD PLAY

**MENU**

( 35)

CONFIG. AFFICHAGE/

▶ A-DATE 6SEC. ·OFF

Ouvrez le menu et sélectionnez [CONFIG. AFFICHAGE/ ]. Sélectionnez [A-DATE 6SEC.], réglez-le sur [ON] et refermez le menu.

## Recherche de la fin

---

Si vous avez reproduit une cassette, vous pouvez utiliser cette fonction pour localiser la fin de la dernière scène enregistrée.

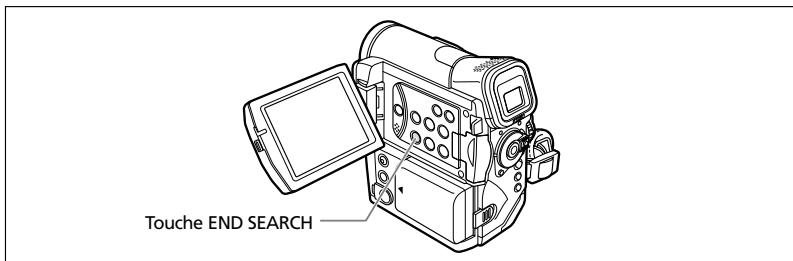

CAMERA

PLAY (VCR)

CARD CAMERA

CARD PLAY

**En mode d'arrêt, appuyez sur la touche END SEARCH.**

- "RECHERCH FIN" apparaît.
- Le camescope rembobine/avance la bande rapidement, reproduit les quelques dernières secondes de l'enregistrement et arrête la bande.
- Appuyer de nouveau sur la touche annule la recherche.



- La recherche de la fin ne peut plus être utilisée une fois que vous avez éjecté la cassette.
- La recherche de la fin peut ne pas fonctionner correctement s'il y a un passage vierge sur la bande.
- Vous ne pouvez utiliser la recherche de la fin pour localiser la fin d'un doublage audio.



# Retour à une position pré-repérée

Si vous souhaitez retourner à une scène particulière plus tard, repérez le point avec la mémoire du point zéro et la bande s'arrêtera à ce point lors du rembobinage/avance rapide de la bande.

Cette fonction est utilisée à partir de la télécommande.

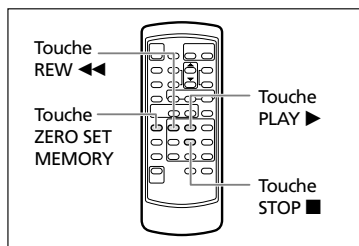

CAMERA

PLAY (VCR)

CARD CAMERA

CARD PLAY

## 1. Appuyez sur la touche ZERO SET MEMORY à l'endroit auquel vous souhaitez retourner plus tard.

- "0:00:00 M" apparaît.
- Pour annuler, appuyez de nouveau sur la touche ZERO SET MEMORY.

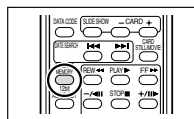

## 2. Quand vous avez terminé la lecture, rembobinez la bande.

- "RETOUR" apparaît.
- La bande s'arrête automatiquement à "0:00:00".
- Le compteur de bande change sur le code temporel.



La mémoire du point zéro peut ne pas fonctionner correctement quand le code temporel n'a pas été enregistré de façon consécutive.

## Recherche de date

Vous pouvez localiser le changement de la date/du fuseau horaire avec la fonction de recherche de date.

Cette fonction est utilisée à partir de la télécommande.

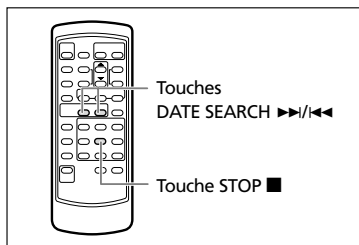

CAMERA

PLAY (VCR)

CARD CAMERA

CARD PLAY

**Appuyez sur la touche >>> ou <<< pour démarrer la recherche.**

- Appuyez plusieurs fois pour rechercher un changement de date se trouvant plus loin (jusqu'à 10 fois).
- Appuyez sur la touche STOP ■ pour arrêter la recherche.

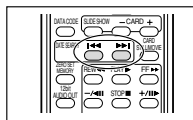

- Un enregistrement d'une longueur supérieure à une minute par date/zone est nécessaire.
- La recherche de date peut ne pas fonctionner si le code de données n'est pas affiché correctement.

# Personnalisation du camescope

Vous pouvez personnaliser votre camescope en sélectionnant l'image d'accueil ainsi que le son d'accueil, le bruit du déclenchement, le son du fonctionnement et du retardateur (paramètres de Mon Profil).

F

## Changement des paramètres de Mon Profil

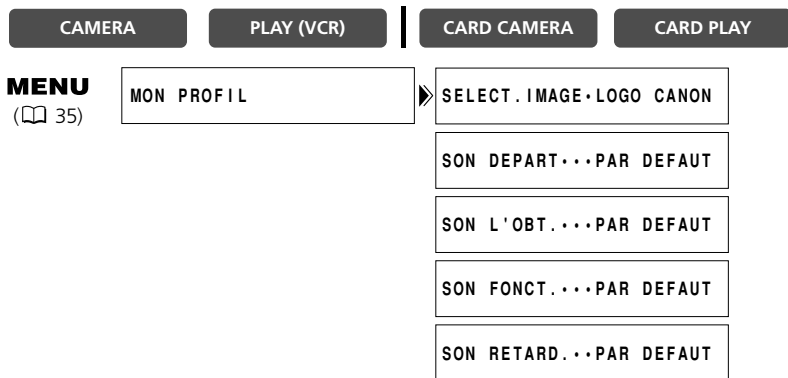

**1. Ouvrez le menu et sélectionnez [MON PROFIL].**

**2. Sélectionnez l'option de menu que vous souhaitez changer.**

Lors de la sélection d'une image d'accueil, réglez le camescope sur le mode CARD PLAY.

**3. Sélectionnez une option de réglage et refermez le menu.**



- Vous pouvez enregistrer vos images originales, ou les images et les sons qui se trouvent dans le logiciel fourni (ZoomBrowser EX pour Windows ou ImageBrowser pour Macintosh) dans les options de réglage [MON IMAGE] et [SON PERSO]. Pour plus de détails, reportez-vous au *manuel d'instruction du Digital Video Software*.
- Vous pouvez aussi créer une image d'accueil originale (📖 121).

## Changement de la langue d'affichage

La langue utilisée pour les affichages du caméscope et les éléments de menu peut être changée en allemand, espagnol, français, italien, russe, chinois simplifié ou japonais.

CAMERA

PLAY (VCR)

CARD CAMERA



CARD PLAY

**MENU**

( 35)

CONFIG. AFFICHAGE/ 

▶ LANGUE  · · · · ENGLISH

Pour changer la langue d'affichage, ouvrez le menu et sélectionnez [CONFIG. AFFICHAGE/ ]. Sélectionnez [LANGUE , une langue et refermez le menu.



- Si vous avez changé la langue par erreur, suivez la marque  à côté de l'option de menu pour changer le réglage.
- Les affichages "MENU" et "SET" en bas de l'écran représentent le nom des touches du caméscope et ils ne changent pas quand vous modifiez la langue.

## Modification du format de la date

Vous pouvez sélectionner un des trois formats de date disponible. Par exemple, [1. JAN. 2004], [JAN. 1, 2004] et [2004. 1. 1].

CAMERA

PLAY (VCR)

CARD CAMERA

CARD PLAY

**MENU**

( 35)

CONFIG. AFFICHAGE/ 

▶ FORMAT DATE · · 1. JAN. 2004

Ouvrez le menu et sélectionnez [CONFIG. AFFICHAGE/ ]. Sélectionnez [FORMAT DATE], un format et refermez le menu.

# Changement du mode du capteur de télécommande

Deux modes de capteur de télécommande et un réglage de mise hors service sont disponibles pour éviter les interférences avec les autres télécommandes sans fil Canon utilisées à proximité.

## Mise hors service du capteur de télécommande

CAMERA

PLAY (VCR)

CARD CAMERA

CARD PLAY

**MENU**

(📖 35)

SYSTEME

TELECOMMANDE • (📶 1)

Ouvrez le menu et sélectionnez [SYSTEME].  
Sélectionnez [TELECOMMANDE], réglez-le sur [ARRÊT (📶)] et refermez le menu.

"(📶)" apparaît.

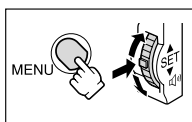

## Changement du mode du capteur de télécommande

CAMERA

PLAY (VCR)

CARD CAMERA

CARD PLAY

**MENU**

(📖 35)

SYSTEME

TELECOMMANDE • (📶 1)

1. Sur le camescope, ouvrez le menu et sélectionnez [SYSTEME]. Sélectionnez [TELECOMMANDE], réglez-le sur [(📶) 2] et refermez le menu.

Le mode choisi apparaît pendant quelques secondes.

2. Sur la télécommande sans fil, maintenez pressée la touche REMOTE SET. Appuyez sur la touche ZOOM T pour le mode 2. Maintenez la touche pressée pendant plus de 2 secondes.

Si vous avez réglé le camescope sur le mode 1, appuyez sur la touche ZOOM W pour le mode 1.

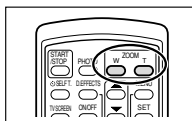
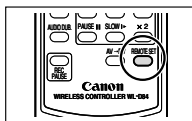
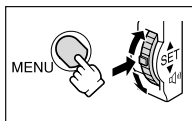

- La télécommande sans fil retourne au mode 1 quand vous remplacez les piles. Changez le mode si nécessaire.
- Assurez-vous que le camescope et la télécommande sans fil sont réglés sur le même mode. Affichez le mode du camescope en appuyant sur n'importe quelle touche de la télécommande sans fil (à l'exception de la touche REMOTE SET) et réglez le mode de la télécommande sans fil sur le même mode. Changez les piles si la télécommande sans fil ne fonctionne toujours pas.

## Autres réglages du caméscope

### Bip

Vous entendez un bip chaque fois que vous réalisez une opération telle que la mise sous/hors tension, la mise en marche/arrêt, le compte à rebours du retardateur et toutes les conditions inhabituelles du caméscope.

Si vous mettez hors service le bip, tous les sons du caméscope y compris ceux des paramètres de Mon Profil seront mis hors service.

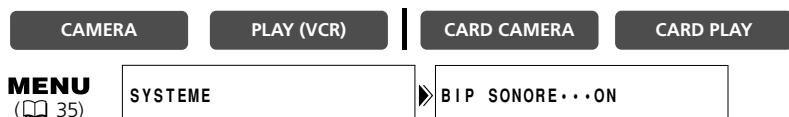

Pour mettre hors service le bip, ouvrez le menu et sélectionnez [SYSTEME]. Sélectionnez [BIP SONORE], réglez-le sur [OFF] et refermez le menu.

### Mise hors service de la lampe témoin

La lampe témoin indique que le caméscope est en cours d'enregistrement, reçoit des signaux de la télécommande sans fil ou effectue un compte à rebours pour le retardateur. Cependant, le clignotement peut se réfléchir sur l'objectif lors des prises de vue en gros plan ou à travers une vitre, et vous pouvez, par conséquent, avoir besoin de mettre la lampe hors service.



Ouvrez le menu et sélectionnez [SYSTEME]. Sélectionnez [LAMPE TEMOIN], réglez-le sur [OFF] et refermez le menu.

La lampe témoin s'allume toujours quand le caméscope reçoit des signaux de la télécommande sans fil ou pendant le compte à rebours du retardateur.

### Ajustement de la luminosité de l'écran LCD

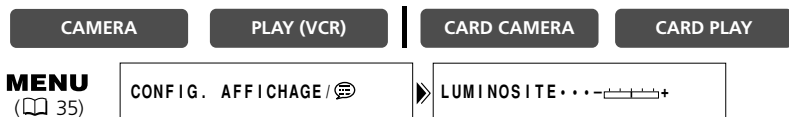

Ouvrez le menu et affichez [CONFIG. AFFICHAGE]. Sélectionnez [LUMINOSITE], réglez le niveau de luminosité et refermez le menu.



Le changement de la luminosité de l'écran LCD n'affecte pas le viseur ni l'enregistrement.

## Rétroéclairage de l'écran LCD

Le rétroéclairage de l'écran LCD est plus brillant lorsque le caméscope est alimenté sur le secteur. Néanmoins, vous pouvez régler le rétroéclairage à la même luminosité lors d'une alimentation sur batterie.

CAMERA

PLAY (VCR)

CARD CAMERA

CARD PLAY

### MENU

(📖 35)

CONFIG. AFFICHAGE / 

▶ RETROECLAIR. • NORMAL

Ouvrez le menu et sélectionnez [CONFIG. AFFICHAGE/ ]. Sélectionnez [RETROECLAIR.], réglez-le sur [CLAIR] et refermez le menu.

## Enregistrement en 16:9 (enregistrement pour téléviseur grand écran)

Le caméscope utilise toute la largeur du CCD offrant un enregistrement 16:9 haute résolution. Si vous mettez hors service le stabilisateur d'image, vous obtenez un angle de vue horizontal plus large.

CAMERA

PLAY (VCR)

CARD CAMERA

CARD PLAY

### MENU

(📖 35)

CONFIG. CAMERA

▶ 16:9 • ..... OFF

Pour mettre le mode 16:9 en service, ouvrez le menu et sélectionnez [CONFIG. CAMERA]. Sélectionnez [16:9], réglez-le sur [ON] et refermez le menu.

"16:9" apparaît.



- Le mode 16:9 ne peut pas être sélectionné quand le sélecteur de programme est réglé sur .
- L'écran multi-images ne peut pas être utilisé quand le format 16:9 est sélectionné.
- L'enregistrement simultané sur une carte mémoire ne peut pas être utilisé quand le format 16:9 est sélectionné.
- Si vous reproduisez un enregistrement 16:9 sur un téléviseur ordinaire, les images apparaissent compressées verticalement.

## Mise hors service du stabilisateur d'image

Le stabilisateur d'image compense le bougé du camescope même en position téléobjectif maximale. Il essaie de compenser les mouvements horizontaux, et par conséquent, il peut être nécessaire de le mettre hors service quand vous montez le camescope sur un trépied.

CAMERA

PLAY (VCR)

CARD CAMERA

CARD PLAY

### MENU

(📖 35)

CONFIG. CAMERA

STAB. IMAGE (📷) • ON

Ouvrez le menu et sélectionnez [CONFIG. CAMERA]. Sélectionnez [STAB. IMAGE (📷)], réglez-le sur [OFF] et refermez le menu.

"(📷)" disparaît.



- Le stabilisateur d'image ne peut pas être mis hors service quand le sélecteur de programme est réglé sur .
- Le stabilisateur d'image est conçu pour compenser un niveau normal de bougé du camescope.
- Le stabilisateur d'image peut ne pas être aussi efficace lors de l'utilisation des modes Nuit.

## Mode de démonstration

Le mode de démonstration montre les principales fonctions du camescope. Il démarre automatiquement si vous laissez le camescope sous tension sans mettre en place un support d'enregistrement pendant plus de 5 minutes. Cependant, vous pouvez régler le camescope pour ne pas démarrer le mode de démonstration.

CAMERA

PLAY (VCR)

CARD CAMERA

CARD PLAY

### MENU

(📖 35)

CONFIG. AFFICHAGE / (📺)

MODE DEMO...ON

Ouvrez le menu et sélectionnez [CONFIG. AFFICHAGE / (📺)]. Sélectionnez [MODE DEMO], réglez-le sur [OFF] et refermez le menu.



Pour annuler le mode de démonstration après qu'il ait commencé, appuyez sur n'importe quelle touche, mettez le camescope hors tension ou insérez un support d'enregistrement.



# Enregistrement sur un magnétoscope ou un appareil vidéo numérique

F

Vous pouvez copier vos enregistrements en connectant le caméscope à un magnétoscope ou à un appareil vidéo numérique. Si vous le connectez à un appareil vidéo numérique, vous pouvez copier vos enregistrements quasiment sans perte de qualité d'image et de son.

## Connexion des appareils

### ① Connexion d'un magnétoscope

Reportez-vous à *Lecture sur l'écran d'un téléviseur* (☞ 31).

### ② Connexion d'un appareil vidéo numérique

Utilisez le câble DV optionnel CV-150F (4 broches–4 broches) ou CV-250F (4 broches–6 broches).

Reportez-vous aussi au manuel d'instruction de l'appareil vidéo numérique.

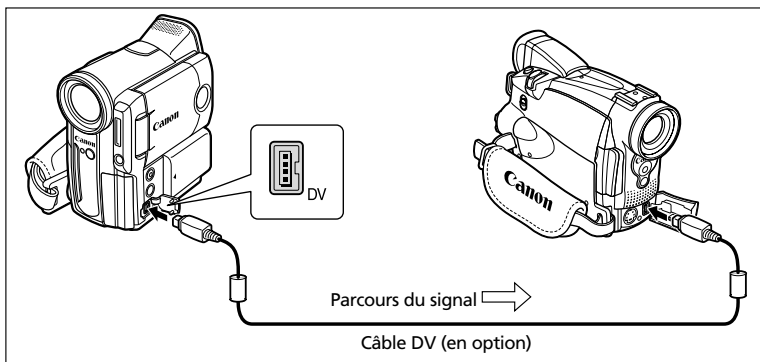

Montage

## Enregistrement

CAMERA

PLAY (VCR)

CARD CAMERA

CARD PLAY

### 1. Réglez le caméscope sur le mode **PLAY (VCR)** et insérez une cassette enregistrée.

Si vous effectuez la connexion par la prise AV, vérifiez le réglage (☞ 31).

### 2. Appareil connecté : insérez une cassette vierge et mettez l'appareil en mode pause à l'enregistrement.

### 3. Localisez la scène que vous souhaitez copier et mettez la lecture en pause juste un peu avant le début de la scène.

### 4. Reproduisez la bande.

### 5. Appareil connecté : commencez l'enregistrement quand la scène que vous souhaitez copier apparaît. Arrêtez l'enregistrement quand la copie est terminée.

### 6. Arrêtez la lecture.



- Quand le caméscope est connecté à un magnétoscope, la qualité de la bande copiée sera légèrement inférieure à celle de l'originale.
- Lors de la connexion à un appareil vidéo numérique :
  - si l'image n'apparaît pas, reconnectez le câble DV ou mettez le caméscope hors tension puis de nouveau sous tension.
  - un fonctionnement correct ne peut pas être garanti pour tous les appareils vidéo numériques munis d'une prise DV. Si l'opération ne fonctionne pas, utilisez la prise S-vidéo ou AV.

# Enregistrement à partir d'un appareil vidéo analogique (magnétoscope, téléviseur ou caméscope)

F

Vous pouvez enregistrer une séquence vidéo ou un programme de télévision à partir d'un magnétoscope ou d'un caméscope analogique sur la bande du caméscope.

CAMERA

PLAY (VCR)

CARD CAMERA

CARD PLAY

## 1. Connectez le caméscope à l'appareil vidéo analogique.

Reportez-vous à *Lecture sur l'écran d'un téléviseur* (📖 31).

## 2. Réglez le caméscope sur le mode **PLAY (VCR)** et insérez une cassette vierge.

## 3. Appareil connecté : insérez la cassette enregistrée.

## 4. Appuyez sur la touche **REC PAUSE**.

En mode pause à l'enregistrement et pendant l'enregistrement, vous pouvez contrôler l'image sur l'écran.

## 5. Appareil connecté : reproduisez la bande.

## 6. Appuyez sur la touche **▶/||** quand la scène que vous souhaitez enregistrer apparaît.

L'enregistrement démarre.

## 7. Appuyez sur la touche **■** pour arrêter l'enregistrement.

- Appuyez sur la touche **▶/||** pour mettre en pause l'enregistrement.
- Appuyez de nouveau sur la touche **▶/||** pour reprendre l'enregistrement.

## 8. Appareil connecté : arrêtez la lecture.

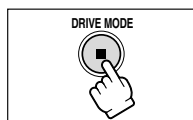
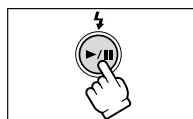
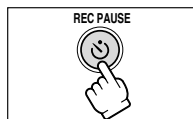

Montage



- Le casque d'écoute ne peut pas être utilisé pendant l'enregistrement de l'entrée de ligne analogique.
- Lors de la connexion à un téléviseur/appareil vidéo muni d'une borne Péritel, utilisez un adaptateur Péritel avec capacité d'entrée (en vente dans le commerce). L'adaptateur Péritel PC-A10 SCART est uniquement pour la sortie.

# Enregistrement à partir d'un appareil vidéo numérique (doublage DV)

Vous pouvez enregistrer à partir d'autres appareils vidéo numériques munis d'une prise DV quasiment sans perte de qualité de l'image et du son.

CAMERA

PLAY (VCR)

CARD CAMERA

CARD PLAY

## 1. Connectez le camescope à l'appareil vidéo numérique.

Reportez-vous à *Connexion d'un appareil vidéo numérique* (📖 81).

## 2. Réglez le camescope sur le mode **PLAY (VCR)** et insérez une cassette vierge.

Assurez-vous que [AV → DV] (MVX35i) ou [AV → DV] (MVX30i) est réglé sur [OFF] (📖 87).

## 3. Appareil connecté : insérez la cassette enregistrée.

## 4. Appuyez sur la touche **REC PAUSE**.

En mode pause à l'enregistrement et pendant l'enregistrement vous pouvez contrôler l'image sur l'écran.

## 5. Appareil connecté : reproduisez la bande.

## 6. Appuyez sur la touche **▶/||** quand la scène que vous souhaitez enregistrer apparaît.

L'enregistrement démarre.

## 7. Appuyez sur la touche **■** pour arrêter l'enregistrement.

- Appuyez sur la touche **▶/||** pour mettre en pause l'enregistrement.
- Appuyez de nouveau sur la touche **▶/||** pour reprendre l'enregistrement.

## 8. Appareil connecté : arrêtez la lecture.

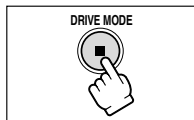
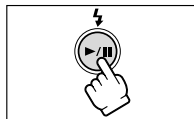
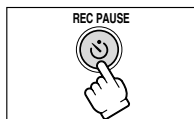

- Les sections non enregistrées peuvent être enregistrées comme images anormales.
- Si l'image n'apparaît pas, reconnectez le câble DV ou mettez le camescope hors tension puis de nouveau sous tension.
- Vous pouvez enregistrer uniquement les signaux des appareils portant le logo **DV** enregistrant dans le système SD au format SP ou LP.

## À propos des droits d'auteur

---

### Précautions concernant les droits d'auteur

Certaines bandes vidéo pré-enregistrées, films ou autres matériaux, de même que certains programmes de télévision sont protégés par des droits d'auteur. Un enregistrement non autorisé de ces matériaux peut enfreindre les lois sur les droits d'auteur.

### Signaux de protection des droits d'auteur

Pendant la lecture : si vous essayez de reproduire une bande contenant des signaux de contrôle des droits d'auteur pour la protection du logiciel, "PROTÉGÉ PAR DES DROITS D'AUTEUR, RESTRICTION DE LECTURE" apparaît pendant quelques secondes et le camescope affiche un écran bleu. Vous ne pouvez pas reproduire le contenu de la bande.

Pendant l'enregistrement : si vous essayez d'enregistrer un logiciel qui contient des signaux de contrôle des droits d'auteur pour la protection du logiciel, "PROTÉGÉ PAR DES DROITS D'AUTEUR, RESTRICTION DE DOUBLAGE" apparaît. Vous ne pouvez pas enregistrer le contenu du logiciel.

Vous ne pouvez pas enregistrer des signaux de protection des droits d'auteur sur une bande en utilisant ce camescope.

## Conversion des signaux analogiques en signaux numériques (convertisseur analogique-numérique)

En connectant le caméscope à un magnétoscope ou à un caméscope vidéo 8 mm, vous pouvez convertir les signaux vidéo/audio analogiques en signaux numériques et sortir les signaux numériques par la prise DV. La prise DV sert de prise de sortie uniquement.

### Connexion des appareils

Mettez tous les appareils hors tension avant de commencer les connexions. Retirez la cassette du caméscope. Reportez-vous aussi au manuel d'instruction de l'appareil connecté. Utilisez le câble DV optionnel CV-150F (4 broches-4 broches) ou CV-250F (4 broches-6 broches).

Vous pouvez aussi connecter un magnétoscope avec la prise S (S1)-VIDEO (📖 33).

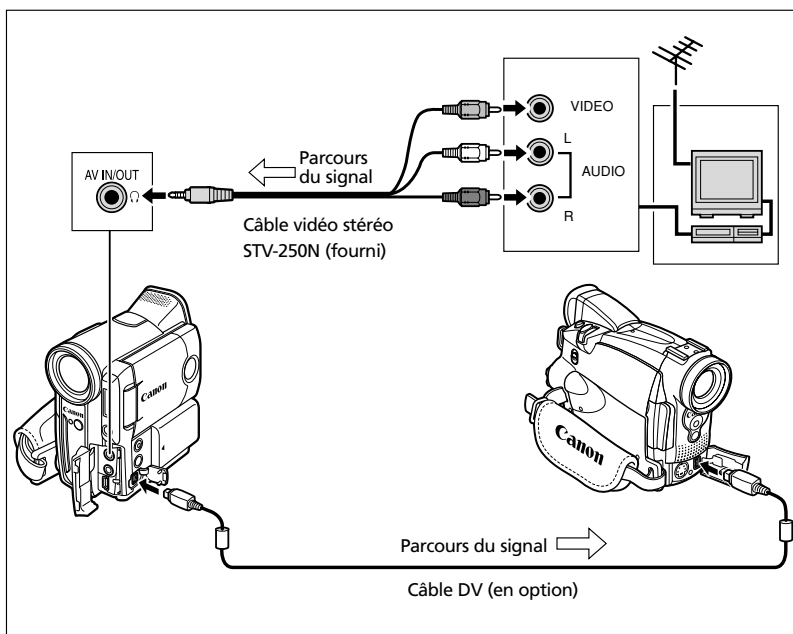

## Mise en service du convertisseur analogique-numérique

CAMERA

PLAY (VCR)

CARD CAMERA

CARD PLAY

**MENU**  
( 35)

CONFIG. VCR

MVX35i

AV→DV /  ..... OFF

MVX30i

AV→DV ..... OFF

Ouvrez le menu et sélectionnez [CONFIG. VCR]. Sélectionnez [AV→DV / 



- Le casque d'écoute ne peut pas être utilisé pendant la conversion analogique-numérique.
- En fonction du signal envoyé par l'appareil connecté, la conversion analogique-numérique des signaux peut ne pas fonctionner correctement (par ex. les signaux comprenant des signaux de protection des droits d'auteur ou les signaux anormaux tels que les signaux dédoublés).
- Lors de la connexion à un téléviseur/appareil vidéo muni d'une borne Péritel, utilisez un adaptateur Péritel avec capacité d'entrée (en vente dans le commerce). L'adaptateur Péritel PC-A10 SCART est uniquement pour la sortie.
- Pour une utilisation normale, réglez [AV→DV / - En fonction du logiciel et des spécifications de votre ordinateur, il se peut que vous ne puissiez pas transférer les signaux convertis par la prise DV.



- Nous recommandons d'alimenter le caméscope à partir d'une source d'alimentation secteur.
- Vous pouvez aussi appuyer sur la touche AV→DV sur la télécommande sans fil. Le réglage change chaque fois que vous appuyez sur la touche.
- **(MVX35i)** Les utilisateurs de Windows XP avec un port USB 2.0 Haute vitesse peuvent sortir les signaux vers l'ordinateur à l'aide d'un câble USB en installant le pilote Canon USB Video à partir du logiciel DV Network fourni ( 92).

F

Montage

# Doublage audio

Vous pouvez ajouter un son à partir d'un appareil audio (AUDIO IN) ou avec le microphone intégré ou un microphone (MIC. IN).

Cette fonction est utilisée à partir de la télécommande.

## Connexion

### ① Connexion d'un appareil audio

Reportez-vous aussi au manuel d'instruction de l'appareil connecté.

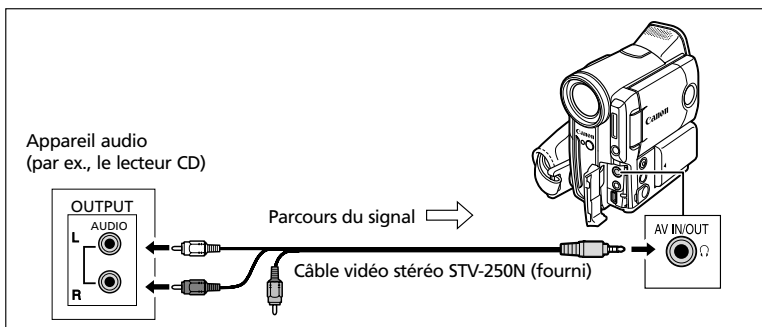

### ② Connexion d'un microphone

Reportez-vous à *Enregistrement avec un microphone extérieur* (☞ 61).

## Doublage

CAMERA

PLAY (VCR)

CARD CAMERA

CARD PLAY

**MENU**

(☞ 35)

CONFIG. PARA. AUDIO

DOUBL. AUDIO·AUDIO IN

### 1. Réglez le camescope sur le mode **PLAY (VCR)** et insérez une cassette enregistrée.

Utilisez une bande enregistrée en mode SP et 12 bits avec ce camescope.

### 2. Ouvrez le menu et sélectionnez **[CONFIG. PARA. AUDIO]**. Sélectionnez **[DOUBL. AUDIO]**, réglez-le sur **[AUDIO IN]** ou **[MIC. IN]** et refermez le menu.

### 3. Localisez la scène pour laquelle vous souhaitez faire un doublage audio pour démarrer.

### 4. Appuyez sur la touche **PAUSE** **||** sur la télécommande sans fil.

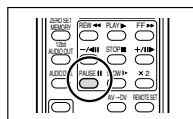



## 5. Appuyez sur la touche AUDIO DUB. sur la télécommande sans fil.

“DOUB. AUDIO” et “” apparaissent.

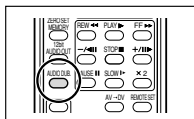

## 6. Appuyez sur la touche PAUSE sur la télécommande sans fil pour démarrer le doublage.

- Appareil audio : démarrez la lecture.
- Microphone : parlez dans le microphone.

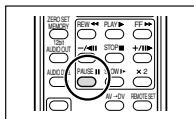

## 7. Appuyez sur la touche STOP sur la télécommande sans fil pour arrêter le doublage.

Appareil audio : arrêtez la lecture.

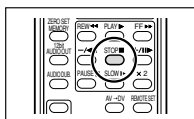

- Utilisez uniquement des bandes enregistrées en mode SP et 12 bits audio avec ce camescope. Le doublage audio s'arrête si la bande contient une section non enregistrée ou une section enregistrée en mode LP ou 16 bits.
- Lors de l'utilisation du microphone intégré, ne connectez aucun appareil à la prise MIC.
- Vous ne pouvez pas utiliser la prise DV pour le doublage audio.
- Si vous ajoutez un son sur une bande non enregistrée avec ce camescope, la qualité du son peut diminuer.
- La qualité du son peut diminuer si vous ajoutez un son à la même scène plus de 3 fois.



- Quand vous connectez un appareil audio, vérifiez l'image sur l'écran LCD et le son avec le haut-parleur intégré ou un appareil audio. Vous pouvez aussi connecter un téléviseur par la prise S-vidéo.
- Lors de l'utilisation d'un microphone, vous pouvez vérifier l'image sur un téléviseur connecté via la prise AV et le son avec des écouteurs connectés au téléviseur. Quand vous connectez un téléviseur à la prise S-vidéo, vous pouvez vérifier les images sur l'écran du téléviseur et le son avec des écouteurs connectés au camescope.
- Réglez la mémoire du point zéro à la fin de la scène pour laquelle vous souhaitez effectuer un doublage audio. Le camescope arrêtera automatiquement le doublage audio à ce point.

## Lecture des sons ajoutés

Vous pouvez sélectionner de reproduire Stéréo 1 (son original), Stéréo 2 (son ajouté) ou d'ajuster la balance des deux sons.



**1. Ouvrez le menu et sélectionnez [CONFIG. PARA. AUDIO]. Sélectionnez [AUDIO 12BITS], sélectionnez un réglage et refermez le menu.**

- STEREO1 : reproduit le son original.
- STEREO2 : reproduit le son ajouté.
- MIX. FIX : reproduit les sons stéréo 1 et stéréo 2 au même niveau.
- MIX. VAR. : reproduit les sons stéréo 1 et stéréo 2. La balance de mixage peut être ajustée.

**2. Si vous avez sélectionné [MIX. VAR.], ajustez le niveau de mixage : ouvrez le menu et sélectionnez [CONFIG. PARA. AUDIO]. Sélectionnez [BAL. AUDIO], ajustez la balance avec la molette SET et refermez le menu.**

Tournez la molette SET vers le bas pour augmenter le volume du son stéréo 1 et vers le haut pour augmenter le volume du son stéréo 2.



- Le réglage du camescope retourne à [STEREO1] quand vous mettez le camescope hors tension. Cependant, la balance de mixage est mémorisée par le camescope.
- Vous pouvez aussi appuyer sur la touche 12bit AUDIO OUT sur la télécommande sans fil pour sélectionner la sortie audio. Cependant, la balance de mixage peut uniquement être ajustée à partir du menu.

# Transfert d'enregistrements vidéo sur un ordinateur

F

## Transfert en utilisant un câble DV

Vous pouvez transférer vos enregistrements sur un ordinateur muni d'une prise IEEE1394 (DV) ou d'une carte de capture IEEE1394. Utilisez le logiciel d'édition fourni avec votre ordinateur/carte de capture pour transférer l'enregistrement vidéo de la bande sur l'ordinateur. Reportez-vous au mode d'emploi du logiciel. Un pilote est préinstallé sur les systèmes d'exploitation ultérieurs à Windows 98 Second Edition et les systèmes d'exploitation Macintosh ultérieur à Mac OS 9, et celui-ci sera installé automatiquement.

Utilisez le câble DV optionnel CV-150F (4 broches-4 broches) ou CV-250F (4 broches-6 broches).

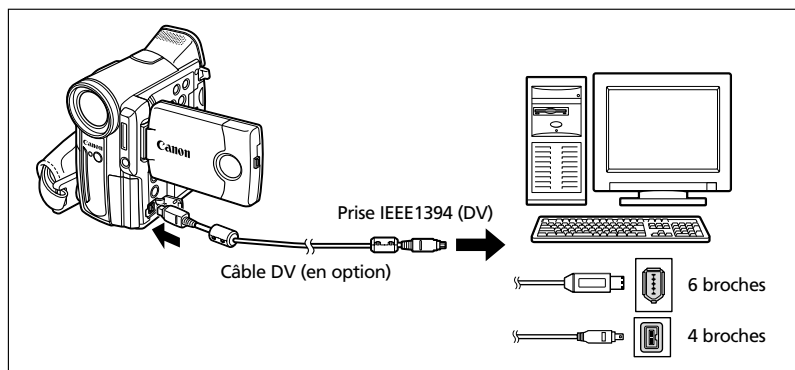

Montage



- Le transfert risque de ne pas fonctionner correctement selon le logiciel utilisé et les caractéristiques/réglages de votre ordinateur.
- Si l'ordinateur se fige quand le caméscope est connecté, déconnectez puis reconnectez le câble DV. Si le problème persiste, déconnectez le câble d'interface, mettez le caméscope et l'ordinateur hors tension, puis remettez le caméscope et l'ordinateur sous tension et reconnectez le câble.
- Assurez-vous que le caméscope et l'ordinateur ne sont pas connectés avec un câble USB avant de connecter le caméscope à l'ordinateur avec un câble DV. Sinon, l'ordinateur peut ne pas fonctionner correctement.



- Nous recommandons que vous alimentiez votre caméscope à partir d'une source d'alimentation secteur pendant qu'il est connecté à l'ordinateur.
- Reportez-vous aussi au manuel d'instruction de l'ordinateur.

## **MOVX35** Transfert en utilisant un câble USB

### **Windows XP/USB 2.0 Haute vitesse uniquement**

---

Utilisez un logiciel de montage vidéo pour transférer les enregistrements vidéo de la cassette sur l'ordinateur, les monter puis les télécharger de l'ordinateur sur la cassette. Vous pouvez aussi convertir les signaux analogiques en signaux numériques et les transférer sur l'ordinateur.

Pour plus de détails, reportez-vous au *manual d'instruction de DV Network Software*.

CAMERA

PLAY (VCR)

CARD CAMERA

CARD PLAY

#### **1. Installez le pilote Canon USB Video fourni avec le logiciel DV Network Software.**

Reportez-vous à *Installation du pilote Canon USB Video uniquement* sur le *manual d'instruction du logiciel DV Network Software*.

#### **2. Connectez l'adaptateur secteur au caméscope.**

#### **3. Réglez le caméscope sur le mode PLAY (VCR).**

Lors du transfert d'enregistrements vidéo d'une ou sur une cassette, assurez-vous que "AV → DV" n'est pas affiché. Lors de l'utilisation du convertisseur analogique-numérique, assurez-vous que "AV → DV" est affiché. Changez les réglages si nécessaire (📖 87).

#### **4. Connectez le caméscope à l'ordinateur en utilisant le câble USB.**



Assurez-vous que le caméscope et l'ordinateur ne sont pas connectés avec un câble DV avant de connecter le caméscope à l'ordinateur avec un câble USB. Sinon, l'ordinateur peut ne pas fonctionner correctement.

# Insertion et retrait d'une carte mémoire

Avec ce camescope, vous pouvez utiliser les cartes mémoire SD **SD** ou les cartes MultiMedia en vente dans le commerce. Les cartes mémoire SD ont une languette de protection pour les protéger des effacements accidentels.

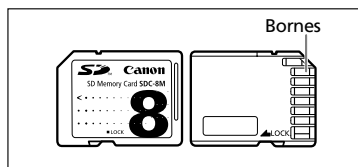

## Insertion de la carte

1. Mettez le camescope hors tension.
2. Faites glisser le couvercle vers la droite pour l'ouvrir.
3. Insérez complètement la carte mémoire dans le logement de la carte mémoire.
4. Refermez le couvercle en le faisant glisser vers la gauche.

Ne refermez pas le couvercle de force sans avoir inséré correctement la carte.

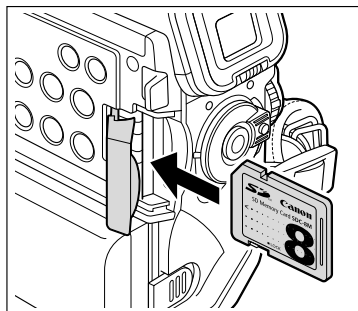

## Retrait de la carte

Ne retirez pas la carte mémoire de force sans l'avoir d'abord poussée vers l'intérieur.

1. Mettez le camescope hors tension.  
Assurez-vous que l'indicateur d'accès à la carte ne clignote pas avant de mettre le camescope hors tension.
2. Faites glisser le couvercle vers la droite pour l'ouvrir.
3. Poussez la carte mémoire pour la débloquer. Retirez la carte mémoire.
4. Refermez le couvercle en le faisant glisser vers la gauche.

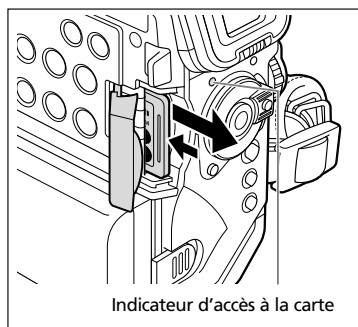

- Ce camescope est compatible uniquement avec les cartes Mémoire SD ou les cartes MultiMedia. N'utilisez aucun autre type de carte mémoire.
- Le fonctionnement correct n'est pas garanti avec toutes les cartes mémoire.
- Mettez le camescope hors tension avant d'insérer ou de retirer une carte mémoire. Sinon, cela pourrait endommager les données de la carte.
- Si vous utilisez d'autres cartes mémoire que celle fournie avec le camescope, assurez-vous de les formater avec le camescope (120).

# Sélection de la qualité/taille de l'image

## Changement de la qualité de l'image fixe

Vous pouvez choisir parmi Super-fin, Fin et Normal.

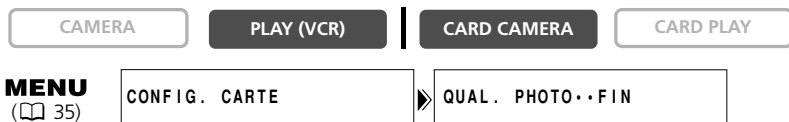

Ouvrez le menu et sélectionnez [CONFIG. CARTE]. Sélectionnez [QUAL. PHOTO], réglez-le sur [SUPER FIN] ou [NORMAL] et refermez le menu.

## Changement de la taille de l'image fixe

Vous pouvez choisir entre 1632 × 1224 pixels, 1280 × 960 pixels et 640 × 480 pixels.



Ouvrez le menu et sélectionnez [CONFIG. CARTE]. Sélectionnez [TAILLE IMAGE], réglez-le sur [1280×960] ou [640×480] et refermez le menu.



- Les images fixes sont compressées et enregistrées au format JPEG (Joint Photographic Experts Group).
- Capacité estimée d'une carte mémoire de 8 Mo :

Qualité d'image \ Taille de l'image	1632 × 1224		1280 × 960		640 × 480	
	No. d'images	Taille de fichier par image	No. d'images	Taille de fichier par image	No. d'images	Taille de fichier par image
Super-fin	3	1360 Ko	6	850 Ko	34	176 Ko
Fin	5	880 Ko	9	560 Ko	50	120 Ko
Normal	9	480 Ko	17	300 Ko	84	72 Ko

Ces chiffres sont approximatifs. Ils varient en fonction des conditions d'enregistrement et du sujet. Des images échantillons déjà enregistrées sur la carte mémoire SD fournie doivent aussi être incluses dans le nombre total.

## Changement de la taille de la séquence vidéo

### **MX35i**

Vous pouvez choisir entre 352 × 288 pixels et 176 × 144 pixels.

CAMERA

PLAY (VCR)

CARD CAMERA

CARD PLAY

### **MENU**

( 35)

CONFIG. CARTE

TAILLE VIDEO • 352×288

Ouvrez le menu et sélectionnez [CONFIG. CARTE]. Sélectionnez [TAILLE VIDEO], réglez-le sur [176×144] et refermez le menu.



- Les séquences vidéo sont enregistrées au format MPEG-4 (Moving Picture Experts Grop 4).
- Durée d'enregistrement maximum sur une carte mémoire de 8 Mo :

Taille de l'image	Durée d'enregistrement max. (8 Mo)	Taille du fichier par seconde
352 × 288	environ 2 min.	48 Ko/sec.
176 × 144	environ 6 min.	16 Ko/sec.

#### **Encodeurs et/ou Décodeurs Visuels de Vidéos Enregistrées par le Consommateur**

L'UTILISATION DE CE PRODUIT CONFORMÉMENT AU STANDARD MPEG-4 EST INTERDITE, SOUS QUELQUE FORME QUE CE SOIT, À L'EXCEPTION D'UNE UTILISATION POUR DES ACTIVITÉS PERSONNELLES ET NON COMMERCIALES PAR LE CONSOMMATEUR.

### **MX30i**

Vous pouvez choisir entre 320 × 240 pixels et 160 × 120 pixels.

CAMERA

PLAY (VCR)

CARD CAMERA

CARD PLAY

### **MENU**

( 35)

CONFIG. CARTE

TAILLE VIDEO • 320×240

Ouvrez le menu et sélectionnez [CONFIG. CARTE]. Sélectionnez [TAILLE VIDEO], réglez-le sur [160×120] et refermez le menu.



- Les séquences vidéo sont enregistrées au format Motion JPEG.
- Durée d'enregistrement maximum sur une Carte Mémoire SD de 8 Mo :

Taille de l'image	Durée d'enregistrement max. (8 Mo)	Taille du fichier par seconde
320 × 240	environ 20 sec.	250 Ko/sec.
160 × 120	environ 50 sec.	120 Ko/sec.

## Numéros de fichier

Un numéro de fichier est affecté automatiquement aux images et les images sont stockées dans des dossiers contenant 100 images maximum. (Les images échantillons sur la carte mémoire fournie sont enregistrées dans le dossier [100canon].)

### **MVX35**

Images fixes : numéros de fichier : 0001-9900, numéros de dossier : 101-998

Séquence vidéo : numéros de fichier : 001-999, numéros de dossier : 001-999

### **MVX30**

Images fixes/séquences vidéo : numéros de fichier : 0001-9900, numéros de dossier : 101-998

<b>EFFACER</b>	Le numéro de fichier est réinitialisé chaque fois qu'une nouvelle carte mémoire est insérée. Si la carte mémoire contient déjà des fichiers d'image, le numéro de fichier consécutif sera affecté.
<b>CONTINU</b>	Le camescope mémorise le numéro de fichier de la dernière image et affecte le numéro de fichier consécutif à l'image suivante, même quand une nouvelle carte mémoire est insérée. (Si un numéro de fichier plus grand existe déjà sur la carte mémoire, le numéro consécutif sera affecté.) Il n'y a pas de numéro de fichier en double. C'est pratique pour ranger les images sur un ordinateur.

Exemple :

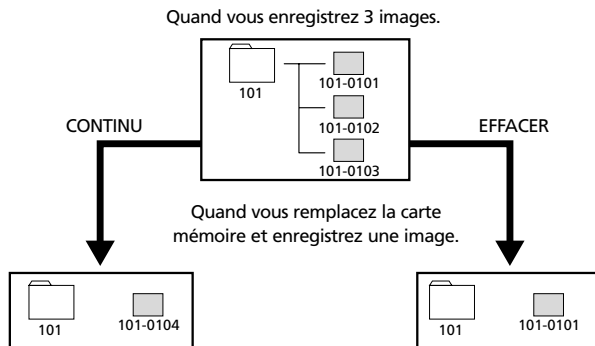

CAMERA

PLAY (VCR)

CARD CAMERA

CARD PLAY

**MENU**

( 35 )

CONFIG. CARTE

IMAGE N. . . . . CONTINU

Pour changer le réglage, ouvrez le menu et sélectionner [CONFIG. CARTE]. Sélectionnez [IMAGE N.], réglez-le sur [EFFACER] et refermez le menu.



# Enregistrement d'images fixes sur une carte mémoire

F

Vous pouvez enregistrer des images fixes avec le caméscope, à partir d'une bande dans le caméscope, ou d'appareils connectés à la borne DV ou à la borne AV. Vous pouvez aussi enregistrer une image fixe sur la carte mémoire pendant l'enregistrement d'une séquence vidéo sur la bande.

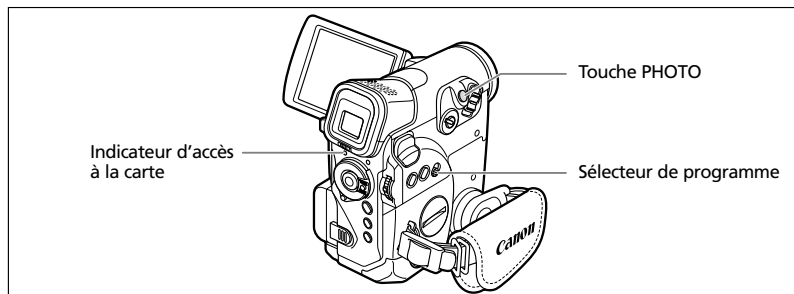

CAMERA

PLAY (VCR)

CARD CAMERA

CARD PLAY

## 1. Réglez le caméscope sur le mode CARD CAMERA.

Un cadre blanc de mise au point apparaît au centre de l'écran. Le caméscope effectuera la mise au point sur le sujet placé au centre de l'écran. Pour changer le cadre de la mise au point, reportez-vous à *Sélection du cadre de mise au point* (📖 106).

## 2. Appuyez à mi-course sur la touche PHOTO.

- et le cadre de mise au point deviennent verts lorsque la mise au point est effectuée. Le bip de confirmation sonne deux fois. Il se peut que la photo apparaisse floue pendant un moment pendant que le caméscope effectue la mise au point.
- L'exposition est mémorisée.
- Quand vous appuyez sur la touche PHOTO sur la télécommande sans fil, l'enregistrement démarre immédiatement.

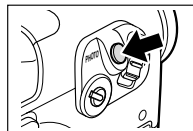

## 3. Appuyez à fond sur la touche PHOTO.

- et le cadre de mise au point disparaissent et vous entendez le bruit du déclenchement.
- L'indicateur d'accès à la carte clignote et l'écran d'accès à la carte apparaît.
- L'image fixe apparaissant sur l'écran a été enregistrée sur la carte mémoire.

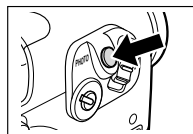

- Ne mettez pas le caméscope hors tension, ne changez pas la position du commutateur TAPE/CARD, ne déconnectez pas l'alimentation électrique, n'ouvrez pas le couvercle du logement de la carte mémoire, ne retirez pas la carte mémoire quand l'indicateur d'accès à la carte clignote. Cela pourrait endommager les données.
- Lorsque vous utilisez une carte mémoire SD, assurez-vous que la languette de protection est dans la position permettant l'enregistrement.



- La connexion à un ordinateur ou à une imprimante compatible PictBridge ne fonctionne pas quand la carte mémoire contient plus de 1800 images. Pour de meilleures performances, nous recommandons de ne pas enregistrer plus de 100 images sur la carte mémoire si vous prévoyez de connecter le camescope à un ordinateur ou à une imprimante.
- Quand le sujet est trop lumineux, le filtre ND se met automatiquement en service ("FILT. ND" apparaît sur l'écran). S'il est toujours trop lumineux, "SUR EXP." clignote. Dans ce cas, utiliser le filtre ND optionnel FS-30.5U. Si vous souhaitez mettre le filtre ND hors service : ouvrez le menu et sélectionnez [CONFIG. CAMERA]. Sélectionnez [FILT. ND], réglez-le sur [OFF] et refermez le menu.
- **Quand le mode priorité à la mise au point est réglé sur [ON] :** quand vous appuyez à fond sur la touche PHOTO avant ● et que le cadre de mise au point devient vert, il faut environ 2\* secondes pour ajuster la mise au point et enregistrer la photo sur la carte mémoire.  
\* 4 secondes maximum en mode Basse Lumière et en modes Nuit.  
Si le sujet ne permet pas la mise au point automatique, le cadre de mise au point devient jaune et mémorise la mise au point. Ajustez la mise au point manuellement avec la molette SET.
- **Quand le mode priorité à la mise au point est réglé sur [OFF] :** aucun cadre de mise au point n'apparaît.  
À l'étape 2, ● devient vert et la mise au point et l'exposition sont mémorisées.
- Le camescope se met hors tension si aucune opération n'est effectuée pendant 5 minutes pour économiser l'énergie. "⚠ MISE HORS TENS AUTO" apparaît 20 secondes avant la mise hors tension. Pour reprendre l'enregistrement, mettez l'interrupteur d'alimentation POWER sur OFF puis remettez-le sur CAMERA.

## **Enregistrement d'une image fixe sur une carte mémoire pendant l'enregistrement d'une séquence vidéo sur une bande**

Quand vous enregistrez une séquence vidéo sur une bande, vous pouvez enregistrer la même image comme image fixe sur une carte mémoire. Sélectionnez la qualité d'image entre normale et fine.



1. Ouvrez le menu et sélectionnez [CONFIG. CAMERA]. Sélectionnez [IMAGE FIXE], réglez-le sur [ ] FIN] ou [ ] NORMAL] et refermez le menu.
2. Pendant l'enregistrement d'une séquence vidéo, appuyez sur la touche PHOTO.



- La taille de l'image fixe sera de 640 × 480.
- La qualité de l'image fixe est légèrement inférieure à celle d'une image enregistrée en mode CARD CAMERA.
- L'image fixe ne peut pas être enregistrée sur la carte mémoire lorsqu'un fondu, un effet ou l'écran multi-images est activé.
- L'image fixe ne peut pas être enregistrée sur la carte mémoire quand le format 16:9 est sélectionné.
- " ] OFF " apparaît quand vous appuyez sur la touche PHOTO quand [IMAGE FIXE] est réglé sur [OFF].

## Enregistrement à partir de la bande dans le camescope

CAMERA

PLAY (VCR)

CARD CAMERA

CARD PLAY

F

### 1. Reproduisez la bande.

### 2. Appuyez à mi-course sur la touche PHOTO quand la scène que vous souhaitez enregistrer apparaît.

- Le camescope entre en pause à la lecture. La capacité d'images restantes ainsi que d'autres informations apparaissent.
- Quand vous appuyez sur la touche PHOTO sur la télécommande sans fil, l'enregistrement démarre immédiatement.

### 3. Appuyez à fond sur la touche PHOTO.

- L'indicateur d'accès à la carte clignote.
- Vous pouvez aussi enregistrer une image fixe en appuyant à fond sur la touche PHOTO quand la bande est en mode de pause à la lecture.

## Enregistrement à partir d'autres appareils vidéo

Vous pouvez enregistrer des images à partir d'appareils connectés à la prise S-vidéo ou à la prise AV (fonction d'entrée de ligne analogique), ou à la prise DV comme images fixes sur la carte mémoire.

Pour les instructions sur la connexion, référez-vous aux pages 33 et 81.

CAMERA

PLAY (VCR)

CARD CAMERA

CARD PLAY

### 1. Réglez le camescope sur le mode PLAY (VCR).

- Si une cassette est insérée, assurez-vous qu'elle est à l'arrêt.
- Lors de l'enregistrement par la prise AV, assurez-vous que "AV➡DV" apparaît sur l'écran. Lors de l'enregistrement par la prise DV, assurez-vous que "AV➡DV" n'est pas affiché. Changez le réglage si nécessaire (☞ 87).

### 2. Appareil connecté : insérez une cassette enregistrée et reproduisez la cassette.

### 3. Appuyez à mi-course sur la touche PHOTO quand la scène que vous souhaitez enregistrer apparaît.

- L'image fixe, la capacité d'images restantes ainsi que d'autres informations apparaissent.
- Quand vous appuyez sur la touche PHOTO sur la télécommande sans fil, l'enregistrement démarre immédiatement.

### 4. Appuyez à fond sur la touche PHOTO.

L'indicateur d'accès à la carte clignote.



- Lors d'un enregistrement à partir d'une cassette dans le caméscope ou dans un autre appareil vidéo :
  - une image fixe enregistrée à partir d'une image au format 16:9 sera compressée verticalement.
  - les codes de données de l'image fixe contiendront la date et l'heure de l'enregistrement sur la carte mémoire.
  - la taille de l'image fixe sera de 640 × 480.
- Lors de la connexion d'un câble DV, assurez-vous qu'aucun câble USB n'est connecté au caméscope.

## Affichage sur l'écran pendant l'enregistrement d'une image fixe



### ① Qualité de l'image fixe

Indique la qualité d'image de l'image fixe.

### ② Capacité restante sur la carte pour les images fixes

- 🔴 clignote en rouge : pas de carte
- 🟢 en vert : 6 images ou plus
- 🟡 en jaune : 1 à 5 images
- 🔴 en rouge : plus d'images
- L'indication peut ne pas diminuer même si un enregistrement a été fait, ou peut diminuer de 2 images en une fois.
- Tous les indicateurs apparaissent en vert quand une carte mémoire est reproduite.

### "▶" affichage d'accès à la carte

Indique que le caméscope est en train d'écrire sur la carte mémoire.

### ③ Taille de l'image

Indique la taille de l'image fixe.

# Utilisation du flash

Vous pouvez utiliser le flash intégré pour enregistrer des images fixes dans un lieu sombre. Le flash est équipé du mode réduction des yeux rouges.

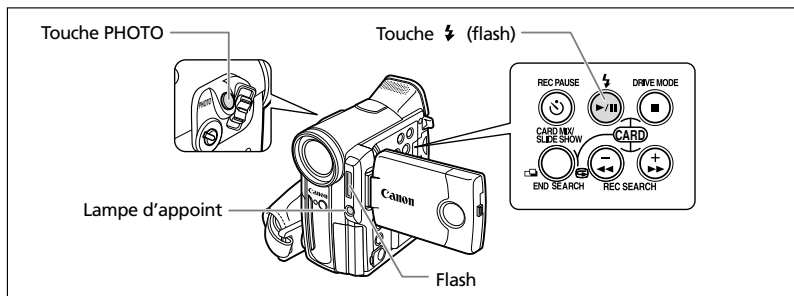

## Sélection du mode de flash

⚡ (automatique)	Le flash se déclenche automatiquement en fonction de la luminosité du sujet.
☉ (anti-yeux rouges, automatique)	La flash se déclenche automatiquement en fonction de la luminosité du sujet et la lampe d'appoint s'allume pour réduire l'effet des yeux rouges.
⚡ (flash en service)	Le flash se déclenche en permanence.
⊗ (flash hors service)	Le flash ne se déclenche pas. Sélectionnez ce paramètre dans les lieux où les photos avec flash sont interdites.

CAMERA

PLAY (VCR)

CARD CAMERA

CARD PLAY

### Appuyez sur la touche ⚡ (flash).

- Le réglage change chaque fois que vous appuyez sur la touche.
- Le symbole du mode flash sélectionné apparaît à l'écran. "⚡A" disparaît 4 secondes plus tard.

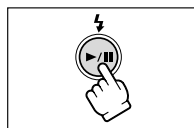

## Enregistrement avec le flash

### 1. Appuyez à mi-course sur la touche PHOTO.

- "⚡" apparaît en vert.
- En mode CAMERA, le flash peut être utilisé en mode pause à l'enregistrement quand [IMAGE FIXE] est réglé sur [☐ FIN] ou [☐ NORMAL].

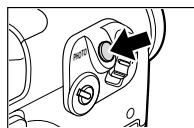

### 2. Appuyez à fond sur la touche PHOTO.

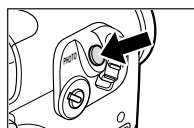

Le flash se déclenche.





- Ne déclenchez pas le flash sur une personne en train de conduire.
- Ne déclenchez pas le flash près des yeux d'une personne.
- Ne déclenchez pas le flash avec votre main couvrant l'ampoule du flash.



- La portée du flash est de 1 à 2 m environ. La portée dépend des conditions d'enregistrement.
- La portée du flash diminue en mode de prise de vues en rafale.
- En mode de prise de vue en rafale normal ou haute vitesse, les images sont capturées à 2 images/seconde lors de l'utilisation du flash.
- Un pré-flash est utilisé pour obtenir les données d'exposition du sujet afin d'ajuster le flash principal à l'intensité optimale (correction d'exposition au flash).
- Pour que le mode anti-yeux rouge soit efficace, il faut que le sujet regarde la lampe d'appoint. Le degré de réduction dépend de la distance et de chaque individu.
- Le flash ne pourra pas se déclencher dans les cas suivants :
  - lorsque vous appuyez sur la touche EXP en mode  (automatique) ou  (anti-yeux rouges, automatique).
  - lorsque vous enregistrez des séquences vidéo sur une bande.
  - lorsque [IMAGE FIXE] est réglé sur [OFF] en mode CAMERA.
  - quand une vitesse d'obturation de 1/2000 est réglée en mode CAMERA. Cependant, si  (flash en service) est sélectionné, la vitesse d'obturation se règle sur 1/1000 et le flash se déclenche.
  - quand l'écran multi-images est sélectionné.
  - pendant un bracketing auto.
  - s'il se produit une anomalie pendant le chargement.
- Nous recommandons de ne pas utiliser le flash quand le convertisseur grand angle ou le convertisseur télé en option sont en place. Leur ombre apparaît sur l'écran.
- Le mode de flash ne peut pas être sélectionné quand l'exposition est mémorisée ou après la première image fixe en mode d'assemblage.
- Le mode anti-yeux rouges ne fonctionne pas en mode d'assemblage.
- **À propos de la lampe d'appoint pour l'autofocus :**

lors de l'enregistrement d'images fixes avec le flash, la lampe d'appoint s'allume comme lampe d'appoint pour l'autofocus en fonction de la luminosité du sujet pour permettre au camescope de faire le point avec plus de précision. La lampe d'appoint pour l'autofocus s'allume quand vous faites la mise au point manuellement en appuyant jusqu'à mi-course sur la touche PHOTO puis s'éteint après un court instant.

  - Le camescope ne pourra pas régler la mise au point même si la lampe d'appoint pour l'autofocus est allumée.
  - La lampe d'appoint pour l'autofocus s'allume à pleine puissance. Nous vous conseillons d'éteindre la lampe d'appoint pour l'autofocus dans des lieux publics, tels que les restaurants ou les théâtres.
  - Désactivez la lampe d'appoint pour l'autofocus dans les endroits où la photographie au flash est interdite.

# Contrôle d'une image fixe juste après son enregistrement

Vous pouvez choisir d'afficher une image fixe pendant 2, 4, 6, 8 ou 10 secondes après son enregistrement.

CAMERA

PLAY (VCR)

CARD CAMERA

CARD PLAY

## MENU

(📖 35)

CONFIG. CAMERA

VISUALIS. .... 2S

Ouvrez le menu et sélectionnez [CONFIG. CAMERA]. Sélectionnez [VISUALIS.], sélectionnez une option de réglage et refermez le menu.



- L'image fixe est affichée aussi longtemps que vous maintenez pressée la touche PHOTO après l'enregistrement.
- Le menu TRAITEMENT apparaît si vous appuyez sur la molette SET pendant le contrôle d'une image fixe, ou quand vous appuyez sur la molette SET juste après un enregistrement. Dans ce menu, vous pouvez protéger (📖 114) ou effacer (📖 115) l'image.
- [VISUALIS.] ne peut pas être choisi quand 📷 (prise de vue en rafale), 📷 (prise de vue en rafale grande vitesse) ou 📷 (bracketing auto) est sélectionné.

# Enregistrement de séquences vidéo sur une carte mémoire

Le MVX35i enregistre les séquences vidéo au format MPEG-4. Le MVX30i enregistre les séquences vidéo au format Motion JPEG. Le son d'une séquence vidéo est monaural.

CAMERA

PLAY (VCR)

CARD CAMERA

CARD PLAY

## 1. Appuyez sur la touche marche/arrêt pour démarrer l'enregistrement.

- **MVX35i** Vous pouvez enregistrer jusqu'à ce que "CARTE PLEINE" s'affiche (environ 173 minutes avec une carte mémoire de 512 Mo).
- **MVX30i** Avec les cartes mémoire SD d'une capacité de 512 Mo, vous pouvez enregistrer jusqu'à ce que "CARTE PLEINE" s'affiche (environ 33 minutes avec une carte mémoire SD de 512 Mo). Avec les cartes MultiMedia, la durée d'enregistrement est limitée à 10 sec. pour 320 × 240 pixels et 30 sec. pour 160 × 120 pixels.

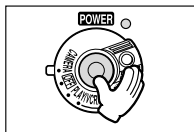

## 2. Appuyez sur la touche marche/arrêt pour arrêter l'enregistrement.



- Ne mettez pas le camescope hors tension, ne changez pas la position du commutateur TAPE/CARD, ne déconnectez pas l'alimentation électrique, n'ouvrez pas le couvercle du logement de la carte mémoire, ne retirez pas la carte mémoire quand l'indicateur d'accès à la carte clignote. Cela pourrait endommager les données.
- Lorsque vous utilisez une carte mémoire SD, assurez-vous que la languette de protection est dans la position permettant l'enregistrement.
- N'insérez/ne retirez pas une cassette pendant un enregistrement.



- Nous recommandons l'utilisation d'une carte mémoire SD Canon ou d'une carte mémoire SD avec une vitesse de transfert de plus de 2 Mo/sec. après l'avoir formatée avec ce camescope. Avec les cartes non formatées avec ce camescope ou après des enregistrements/effacements répétés sur une carte, la vitesse d'écriture peut diminuer et l'enregistrement peut être interrompu.
- Vous pouvez sélectionner la zone de mise au point lors de l'enregistrement d'une séquence vidéo sur la carte mémoire.
- **MVX30i** Utilisateurs de Windows XP : si vous prévoyez de connecter le camescope à ordinateur, n'enregistrez pas des séquences vidéo dont la longueur est supérieure à environ. 12 min. en 320 × 240 et 35 min. en 160 × 120.

## Enregistrement à partir de la bande dans le camescope

CAMERA

PLAY (VCR)

CARD CAMERA

CARD PLAY

### 1. Reproduisez la bande.

### 2. Appuyez sur la touche marche/arrêt quand la scène que vous souhaitez enregistrer apparaît.

### 3. Appuyez sur la touche marche/arrêt pour arrêter l'enregistrement.



## **MOVX30** Enregistrement à partir d'autres appareils vidéo

Vous pouvez enregistrer des séquences vidéo à partir d'appareils connectés à la prise S-vidéo ou à la prise AV (fonction d'entrée de ligne analogique), ou à la prise DV sur la carte mémoire.

Pour les instructions sur la connexion, référez-vous aux pages 31 et 81.

CAMERA

PLAY (VCR)

CARD CAMERA

CARD PLAY

### 1. Réglez le camescope sur le mode PLAY (VCR).

- Si une cassette est insérée, assurez-vous qu'elle est à l'arrêt.
- Lors de l'enregistrement par la prise AV, assurez-vous que "AV➔DV" apparaît sur l'écran. Lors de l'enregistrement par la prise DV, assurez-vous que "AV➔DV" n'est pas affiché. Changez le réglage si nécessaire (☐ 87).

### 2. Appareil connecté : insérez une cassette enregistrée et reproduisez la cassette.

### 3. Appuyez sur la touche marche/arrêt quand la scène que vous souhaitez enregistrer apparaît.

### 4. Appuyez sur la touche marche/arrêt pour arrêter l'enregistrement.



Lors d'un enregistrement à partir d'une cassette dans le camescope ou dans un autre appareil vidéo :

- une séquence vidéo enregistrée à partir d'une image au format 16:9 sera compressée verticalement.
- les codes de données de la séquence vidéo contiendront la date et l'heure de l'enregistrement sur la carte mémoire.
- l'enregistrement s'arrête sur les sections vierges ou enregistrées dans un mode audio différent (12 bits/16 bits).

## Affichage sur l'écran pendant l'enregistrement d'une séquence vidéo



#### ① Affichage d'accès à la carte

"▶" apparaît et "☐" remue pour indiquer que le camescope est en train d'écrire sur la carte mémoire.

#### ② Durée d'enregistrement d'une séquence vidéo

Indique la durée d'enregistrement de la séquence vidéo.

#### ③ Taille de l'image

Indique la taille de la séquence vidéo.

#### ④ Capacité restante sur la carte pour les séquences vidéo

Indique la durée restante en heures et minutes. À moins d'une minute, la durée restante est affichée par pas de 10 secondes et à moins de 10 secondes par pas de une seconde.

- L'indication varie en fonction des conditions d'enregistrement. La durée restante réelle peut être plus longue ou plus courte que la durée indiquée.

## Sélection du cadre de mise au point

Le sujet que vous souhaitez enregistrer ne se trouve pas toujours au centre de l'image. En mode priorité à la mise au point, vous pouvez sélectionner une des trois zones de mise au point pour que le sujet souhaité soit automatiquement mis au point. L'exposition se règle automatiquement en fonction de la zone de mise au point sélectionnée.

Quand le sélecteur de programme est réglé sur , la priorité à la mise au point est réglée sur ON (seule la zone centrale de mise au point est disponible).

CAMERA

PLAY (VCR)

CARD CAMERA

CARD PLAY

1. Réglez le sélecteur de programme sur **P**.
2. Tournez la molette SET pour afficher tous les cadres de mise au point.
3. Tournez la molette SET pour sélectionner la zone de mise au point.

Trois cadres de mise au point, dont un vert, s'affichent à l'écran.

Tournez la molette SET vers le haut pour sélectionner un cadre vers la droite et vers le bas pour sélectionner un cadre vers la gauche.



- Le cadre de mise au point indique le centre de la mise au point. En fonction de la taille du sujet ou de la distance, le camescope peut effectuer la mise au point en dehors du cadre.
- Quand vous utilisez le levier de zoom, les images autres que l'image sélectionnée disparaissent.
- Le cadre de mise au point peut uniquement être sélectionné lorsque le mode priorité de mise au point est réglé sur [ON], en mode CARD CAMERA.
- Le cadre de mise au point se replace au centre de l'écran si vous mettez le camescope hors tension, changez de mode ou positionnez le sélecteur de programme sur .
- En mode Sable et Neige et en mode Spot, l'exposition se règle automatiquement indépendamment de la zone de mise au point sélectionnée.
- La zone de mise au point ne peut pas être sélectionnée dans les cas suivants :
  - lors de l'utilisation du zoom numérique.
  - lorsque l'exposition est mémorisée.
  - en mode d'assemblage.

## Mise hors service du mode priorité de mise au point

Mettez hors service le mode priorité à la mise au point si vous souhaitez décaler la mise au point.

CAMERA

PLAY (VCR)

CARD CAMERA

CARD PLAY



**MENU**  
( 35)

CONFIG. CAMERA

▶ PRIORITY MAP-ON

Ouvrez le menu et sélectionnez [CONFIG. CAMERA]. Sélectionnez [PRIORITY MAP], réglez-le sur [OFF] et refermez le menu.

# Sélection du mode d'acquisition

 Prise de vue en rafale	Permet de capturer une série rapide d'images fixes en appuyant sur la touche PHOTO. Pour le nombre d'images par seconde, reportez-vous au tableau de la page suivante.
 Prise de vue en rafale grande vitesse	
 AEB (bracketing auto)	Le caméscope enregistre une image fixe avec trois réglages différents de l'exposition (sombre, normal, lumineux avec un décalage de 1/2 EV), vous permettant de choisir la prise de vue la mieux exposée.
Une seule prise de vue	Permet d'enregistrer une seule image fixe en appuyant sur la touche PHOTO.

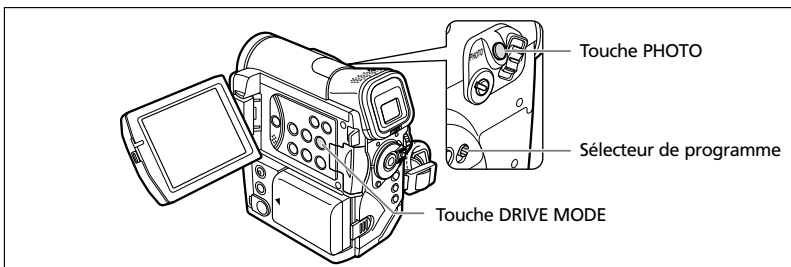

## Changement du mode d'acquisition



1. Réglez le sélecteur de programme sur .
2. Appuyez sur la touche DRIVE MODE pour choisir le mode d'acquisition souhaité.

Le réglage change chaque fois que vous appuyez sur la touche.

## Prise de vue en rafale/prise de vue en rafale grande vitesse



### Maintenez pressée la touche PHOTO.

Une série d'images fixes est enregistrée aussi longtemps que vous maintenez la touche PHOTO pressée.



- Nombre maximum de prises de vue en rafale par enregistrement :

Taille de l'image fixe	Images par seconde		Nombre maximum de prises de vue en rafale
	Vitesse normale	Grande vitesse	
1632 × 1224	2 images	3 images	10 images
1280 × 960	3 images	5 images	10 images
640 × 480	3 images	5 images	60 images

Ces chiffres sont approximatifs et varient selon les conditions d'enregistrement et les sujets. Plus d'espace est requis sur la carte mémoire. Le mode de prise de vues en rafale s'arrête quand la carte est pleine.

- Le nombre d'images par secondes est inférieur quand "  " (avertissement de bougé du camescope) est affiché sur l'écran.

## Bracketing auto

CAMERA

PLAY (VCR)

CARD CAMERA

CARD PLAY

### Appuyez sur la touche PHOTO.

Trois images fixes dans des expositions différentes sont enregistrées sur la carte mémoire.



Assurez-vous qu'il y a suffisamment d'espace sur la carte mémoire.

# Enregistrement d'images panoramiques (mode d'assemblage)

Vous pouvez prendre une série d'images se chevauchant et les fusionner en une grande scène panoramique en utilisant le logiciel fourni (PhotoStitch) sur un ordinateur.

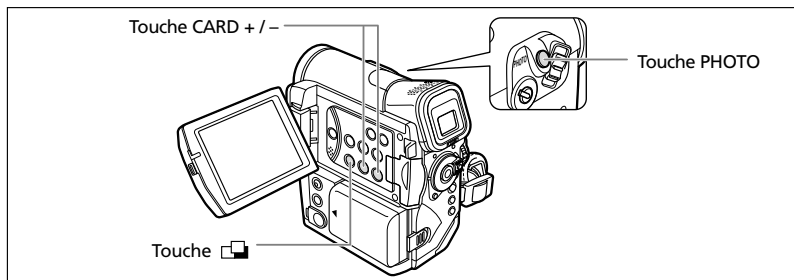

## Lors de l'enregistrement en mode Assemblage :

PhotoStitch détecte la partie commune (se chevauchant) des images adjacentes et les fusionne. Essayez d'intégrer un objet distinctif (repère, etc.) dans la partie se chevauchant.

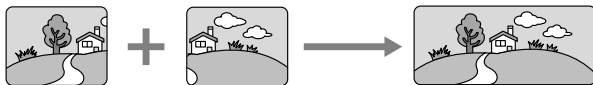

CAMERA

PLAY (VCR)

CARD CAMERA

CARD PLAY

### 1. Appuyez sur la touche

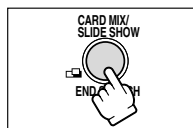

### 2. Sélectionnez la direction avec la touche CARD +/-.

Touche CARD + : sens des aiguilles d'une montre.

Touche CARD - : sens contraire des aiguilles d'une montre.

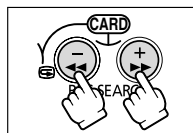

### 3. Sélectionnez le mode de programme d'exposition automatique et faites un zoom sur le sujet.

Effectuez la mise au point et réglez l'exposition manuellement si nécessaire. Une fois que la séquence a démarré, vous ne pouvez plus changer le mode de programme d'exposition automatique, l'exposition, le zoom ni la mise au point.

#### 4. Appuyez sur la touche PHOTO pour enregistrer la première image.

La direction et le nombre d'images enregistrées apparaissent.

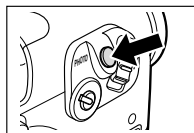

#### 5. Enregistrer la deuxième image de façon à ce qu'elle chevauche une partie de la première image.

- Un léger écart de la zone de chevauchement peut être corrigé avec le logiciel.
- Pour pouvez reprendre une image en appuyant sur la touche CARD +/- pour retourner à l'image précédente.
- Un maximum de 26 images peut être enregistré.

#### 6. Appuyez sur la touche après la dernière image.

Pour les détails sur la procédure de fusionnement, reportez-vous au *mode d'emploi du Digital Video Software*.

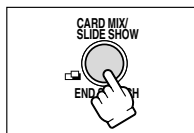

- Composez chaque image de façon qu'elle chevauche 30 à 50% de l'image adjacente. Essayez de garder un désalignement vertical de moins de 10%.
- N'incluez pas un sujet en mouvement dans la partie en chevauchement.
- N'essayez pas d'assembler des images qui comprennent à la fois des sujets éloignés et proches. Elles pourraient apparaître voilées ou double.

# Lecture d'une carte mémoire

Avec le MVX35i, vous devez changer le mode de lecture en utilisant la touche CARD STILL/MOVIE pour afficher les images fixes (en mode de lecture d'image fixe) ou les séquences vidéo MPEG-4 (en mode de lecture de séquence vidéo).

Avec le MVX30i, le mode de lecture est le même pour les images fixes et pour les séquences vidéo Motion JPEG.

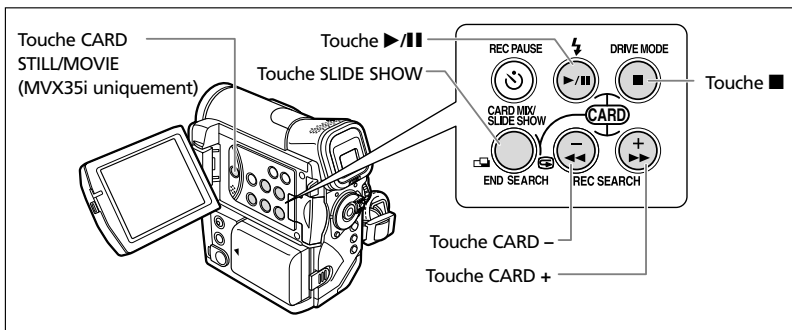

CAMERA

PLAY (VCR)

CARD CAMERA

CARD PLAY

## 1. Réglez le camescope sur le mode CARD PLAY.

**MVX35i** Pour reproduire une séquence vidéo, appuyez sur la touche CARD STILL/MOVIE. Le camescope affiche le mode de lecture de séquence vidéo.

## 2. Appuyez sur la touche CARD +/- pour vous déplacer parmi les images.

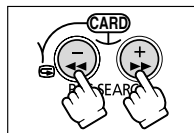

## 3. Pour reproduire une séquence vidéo, appuyez sur la touche ►/||.

- La première scène apparaît sous la forme d'une image fixe quand la lecture est terminée.
- Appuyer sur la touche ►/|| pendant la lecture permet de mettre la lecture en pause. Appuyez de nouveau sur la touche ►/|| pour reprendre la lecture.
- Appuyer sur la touche ■ affiche la première scène de la séquence vidéo.
- Appuyez sur la touche CARD +/- (ou la touche REW◀◀ / FF▶▶ sur la télécommande sans fil) pour effectuer une recherche avant rapide/recherche arrière rapide à 8x la vitesse ordinaire.

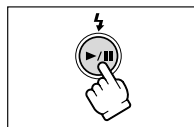



- Les images non enregistrées avec ce caméscope, transférées à partir d'un ordinateur (sauf les images échantillons  118), modifiées sur un ordinateur et les images dont le nom de fichier a été changé ne peuvent pas être reproduites correctement.
- Ne mettez pas le caméscope hors tension, ne changez pas la position du commutateur TAPE/CARD, ne déconnectez pas l'alimentation électrique, n'ouvrez pas le couvercle de la fente de la carte mémoire, ne retirez pas la carte mémoire quand l'indicateur d'accès à la carte clignote. Cela pourrait endommager les données.



**MVX35i** Les séquences vidéo enregistrées au format Motion JPEG avec un autre caméscope Canon sont affichées en mode de lecture d'image fixe.

## Diaporama

CAMERA

PLAY (VCR)

CARD CAMERA

CARD PLAY

**MVX35i** Pour les séquences vidéo, appuyez sur la touche CARD STILL/MOVIE.

### 1. Appuyez sur la touche SLIDE SHOW.

Les images sont reproduites l'une après l'autre.

### 2. Appuyez sur la touche SLIDE SHOW pour arrêter le diaporama.

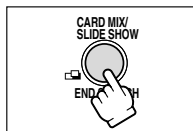

## Écran d'index

CAMERA

PLAY (VCR)

CARD CAMERA

CARD PLAY

**MVX35i** Pour les séquences vidéo, appuyez sur la touche CARD STILL/MOVIE.

### 1. Déplacez le levier de zoom vers **W**.

- 6 images maximum apparaissent.
- Avec les séquences vidéo, l'écran d'index peut uniquement être affiché quand la première scène est affichée comme image fixe.

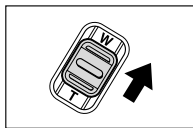

### 2. Tournez la molette SET pour sélectionner une image.

- Déplacez la marque  sur l'image que vous souhaitez afficher.
- Vous pouvez faire défiler les pages d'index en appuyant sur la touche CARD + ou CARD -.

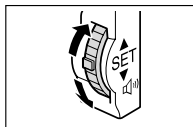

### 3. Déplacez le levier de zoom vers **T**.

L'écran d'index est annulé et l'image sélectionnée est affichée.

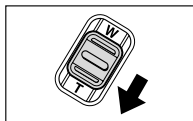



## Fonction de consultation de carte

Vous pouvez localiser des images sans avoir à les afficher une par une. Le nombre en haut à droite de l'écran indique le numéro d'image de l'image actuelle par rapport au nombre total d'images.

CAMERA

PLAY (VCR)

CARD CAMERA

CARD PLAY

**MX35i** Pour les séquences vidéo, appuyez sur la touche CARD STILL/MOVIE.

**Maintenez pressée la touche CARD + ou CARD -.**

- Quand vous relâchez la touche, l'image correspondant au numéro d'image apparaît.
- Avec les séquences vidéo, la fonction de consultation de carte peut uniquement être utilisée quand la première scène est affichée comme image fixe.

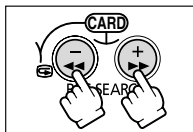

# Protection des images

Vous pouvez protéger vos images importantes des effacements accidentels pendant l'affichage d'une seule image ou de l'écran d'index.



Si une carte mémoire est formatée, toutes les images et toutes les séquences vidéo, y compris celles qui sont protégées, sont effacées de façon permanente.



- Les images échantillons enregistrées sur la carte mémoire SD fournie sont déjà protégées.
- Les séquences vidéo peuvent uniquement être protégées quand la première scène est affichée sous la forme d'une image fixe.

CAMERA

PLAY (VCR)

CARD CAMERA

CARD PLAY

**1. Sélectionnez l'image que vous souhaitez protéger.**

**2. Appuyez sur la molette SET pour ouvrir le menu TRAITEMENT.**

En mode CARD CAMERA, le menu apparaît si vous appuyez sur la molette SET pendant le contrôle d'une image fixe, ou quand vous appuyez sur la molette SET juste après un enregistrement.

**3. Sélectionnez [O↔PROTEGER].**

- "O↔" apparaît et l'image ne peut plus être effacée.
- Pour annuler la protection, appuyez sur la molette SET.

**4. Sélectionnez [← RETOUR] pour refermer le menu.**

## Protection pendant l'affichage de l'écran d'index

CAMERA

PLAY (VCR)

CARD CAMERA

CARD PLAY

**MENU**

(📖 35)

UTILISATION DE LA CARTE

➡ O↔PROTEGER

**1. Déplacez le levier de zoom vers W.**

- 6 images maximum apparaissent.
- Sélectionnez l'image que vous souhaitez protéger.

**2. Ouvrez le menu et sélectionnez [UTILISATION DE LA CARTE].**

**Sélectionnez [➡ O↔PROTEGER] et appuyez sur la molette SET.**

- "O↔" apparaît sur l'image.
- Pour annuler la protection, appuyez sur la molette SET.

**3. Refermez le menu.**

# Effacement des images

Vous pouvez effacer les images une par une ou toutes en même temps.



Faites attention lors de l'effacement des images. Les images effacées ne peuvent pas être récupérées.



- Les images protégées ne peuvent pas être effacées.
- Les séquences vidéo peuvent uniquement être effacées quand la première scène est affichée sous la forme d'une image fixe.
- **(MVX35)** Si vous choisissez d'effacer toutes les images, seules les images du mode de lecture respectif (image fixe ou séquence vidéo) sont effacées.

## Effacement d'une seule image

CAMERA

PLAY (VCR)

CARD CAMERA

CARD PLAY

### 1. Sélectionnez l'image que vous souhaitez effacer.

### 2. Appuyez sur la molette SET pour ouvrir le menu TRAITEMENT.

En mode CARD CAMERA, le menu apparaît si vous appuyez sur la molette SET pendant le contrôle d'une image fixe, ou quand vous appuyez sur la molette SET juste après un enregistrement.

### 3. Sélectionnez [EFF. IMAGES].

- "EFFACER CETTE IMAGE?", [NON] et [OUI] apparaît.
- Si une image est protégée, [OUI] apparaît en pourpre.

### 4. Sélectionnez [OUI].

L'image est effacée et l'image précédente apparaît.

### 5. Sélectionnez [← RETOUR] pour refermer le menu.

## Effacement d'une seule image/de toutes les images

CAMERA

PLAY (VCR)

CARD CAMERA

CARD PLAY

**MENU**

( 35)

UTILISATION DE LA CARTE

EFF. IMAGES

### 1. Ouvrez le menu et sélectionnez [UTILISATION DE LA CARTE].

### 2. Sélectionnez [EFF. IMAGES].

### 3. Sélectionnez [EFF VUE] ou [EFF TOUT].

- Lors de l'effacement d'une seule image : "EFFACER CETTE IMAGE?", [NON] et [OUI] apparaissent. Si une image est protégée, [OUI] apparaît en pourpre.
- Lors de l'effacement de toutes les images : "EFFACER LES IMAGES? [SAUF IMAGES MARQUEES ]", [NON] et [OUI] apparaissent.

### 4. Sélectionnez [OUI] et refermez le menu.

- Lors de l'effacement d'une seule image : l'image est effacée et l'image précédente apparaît. Pour effacer une autre image, sélectionnez l'image avec la touche CARD +/- et sélectionnez [OUI].
- Lors de l'effacement de toutes les images : toutes les images fixes ou les séquences vidéo sauf celles qui sont protégées sont effacées.

## **Combinaison d'images (mixage de carte)**

Grâce à la fonction de mixage de carte, vous pouvez réaliser des effets qui ne peuvent être obtenus avec une seule bande. Choisissez une des images échantillons se trouvant sur la carte mémoire SD fournie (telles qu'un cadre d'image, un fond ou une animation) et combinez-la avec l'enregistrement vidéo.

### **Réglage de l'incrustation couleur de la carte (CHR. CARTE)**

Combine les cadres avec vos enregistrements. L'enregistrement vidéo apparaît à la place de la zone bleue de l'image de mixage de carte.

Ajustement du niveau de mixage : zone bleue de l'image fixe.



### **Réglage de l'incrustation luminance de la carte (LUMI. CARTE)**

Combine des illustrations ou un titre avec vos enregistrements. L'enregistrement vidéo apparaît à la place de la zone claire de l'image de mixage de carte.

Ajustement du niveau de mixage : zone claire de l'image fixe.



### **Incrustation couleur du camscope (CHR. CAM.)**

Combine les fonds avec vos enregistrements. Enregistrez votre sujet devant un rideau bleu, et le sujet non bleu sera superposé sur l'image du mixage de carte.

Ajustement du niveau de mixage : zone bleue de l'enregistrement vidéo.



## Animation de la carte (ANIM. CARTE)

Combine les animations avec vos enregistrements. Vous pouvez choisir parmi 3 types d'effets d'animation de la carte.

- **Coin** : l'animation apparaît dans le coin supérieur gauche et le coin inférieur droit de l'écran.
- **Droit** : l'animation apparaît en haut et en bas de l'écran et se déplace vers la droite et vers la gauche.
- **Aléatoire** : l'animation se déplace aléatoirement sur l'écran.

Ajustement du niveau de mixage : zone bleue de l'image d'animation de la carte.

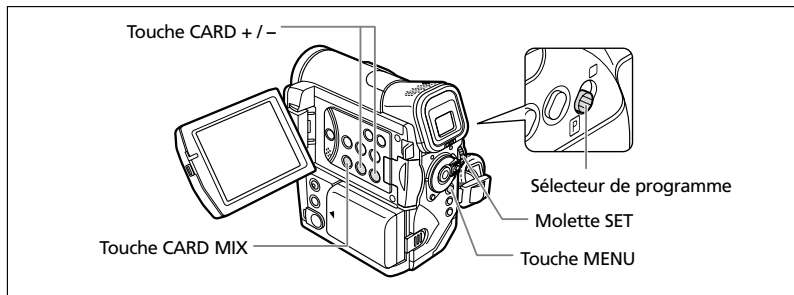

## Sélection de l'effet de mixage de carte

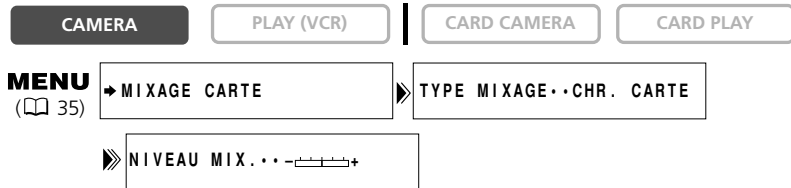

1. Mettez le sélecteur de programme sur **[P]**.
2. Ouvrez le menu et sélectionnez **[➡]MIXAGE CARTE**.  
Le menu de mixage de carte apparaît.
3. Sélectionnez l'image que vous souhaitez combiner avec la touche **CARD +/-**.
4. Sélectionnez **[TYPE MIXAGE]**.

[CHR. CARTE], [LUMI. CARTE], [CHR. CAM.] et [ANIM. CARTE] apparaît.

## 5. Sélectionnez le type de mixage correspondant à l'image échantillon que vous avez sélectionnée.

- L'écran montre l'image combinée.
- Si vous avez sélectionné [ANIM. CARTE], sélectionnez [TYPE ANIM.] puis une option parmi [COIN], [DROIT] et [ALEATOIRE].

## 6. Pour ajuster le niveau de mixage, sélectionnez [NIVEAU MIX.] et ajustez-le avec la molette SET.

## 7. Refermez le menu.

"MIX CARTE" clignote.

## 8. Appuyez sur la touche CARD MIX.

- "MIX CARTE" s'arrête de clignoter.
- L'image combinée apparaît.



- Le mixage de carte ne peut pas être utilisé quand [IMAGE FIXE] est réglé sur [  FIN ] ou [  NORMAL ].
- Les séquences vidéo enregistrées sur une carte mémoire ne peuvent pas être combinées avec les enregistrements du caméscope.
- Des images échantillons supplémentaires se trouvent sur le disque DIGITAL VIDEO SOLUTION DISK fourni. Reportez-vous à *Ajout d'images fixes sur la carte mémoire à partir de l'ordinateur* dans le *manuel d'instruction du Digital Video Software*.

## Images échantillons

Les images échantillons suivantes sont préenregistrées sur la carte mémoire SD fournie.

### Incrustation couleur de la carte

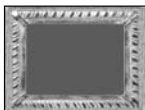

### Incrustation luminance de la carte

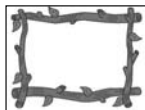

## Incrustation couleur du caméscope

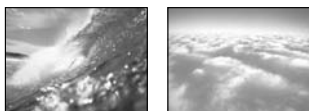

## Animation de la carte

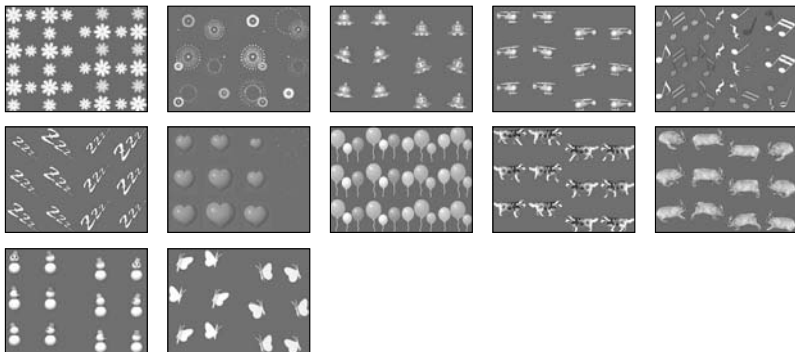

Les images échantillons enregistrées sur la carte mémoire SD fournie sont destinées uniquement à une utilisation personnelle avec ce caméscope. N'utilisez pas ces images échantillons dans d'autres buts.



Si vous avez effacé par erreur les images échantillons sur la carte mémoire fournie, vous pouvez les télécharger à partir de la page internet

<http://www.canon-europe.com/products/products.html>

Pour plus de détails sur l'ajout des images téléchargées sur la carte mémoire, reportez-vous à *Ajout d'images fixes sur la carte mémoire à partir de l'ordinateur* dans le *manuel d'instruction du Digital Video Software*.

PhotoEssentials – Collection de photographies sans droits d'auteur

La collection PhotoEssentials d'images libres de droits sur CD-Rom comprend des photographies de première qualité et convient parfaitement à une utilisation publicitaire, dans des brochures, des rapports, une utilisation multimédia, dans des sites internet, dans des livrets, dans des emballages, etc. Pour plus d'informations, veuillez consulter leur site internet [www.photoessentials.com](http://www.photoessentials.com)

## Formatage d'une carte mémoire

Formatez les nouvelles cartes ou quand vous obtenez le message "ERREUR AU NIVEAU DE LA CARTE". Vous pouvez aussi formater une carte mémoire pour effacer toutes les images qu'elle contient.



- Le formatage d'une carte mémoire efface toutes les données, y compris les images protégées.
- Les images effacées par formatage ne peuvent pas être récupérées.
- Si vous utilisez une carte mémoire autre que celle fournie avec le caméscope, formatez-la avec le caméscope.

CAMERA

PLAY (VCR)

CARD CAMERA

CARD PLAY

### MENU

(📖 35)

UTILISATION DE LA CARTE

▶▶ FORMAT

**1. Ouvrez le menu et sélectionnez [UTILISATION DE LA CARTE].**

**2. Sélectionnez [FORMAT].**

[ANNULER] et [EXECUTER] apparaissent.

**3. Sélectionnez [EXECUTER].**

[DONNEES SERONT EFFACEES. FORMATER CARTE MEMOIRE], [NON] et [OUI] apparaissent.

**4. Sélectionnez [OUI] et refermez le menu.**

- Le formatage démarre.
- Sélectionner [NON] vous ramène à l'étape 3.



## Création d'une image d'accueil

Vous pouvez créer une image de démarrage en utilisant une image fixe sur la carte mémoire.

CAMERA

PLAY (VCR)

CARD CAMERA

CARD PLAY

### MENU

( 35)

MON PROFIL

▶ CREATION IMAGE DEMARRAGE

1. Sélectionnez une image fixe avec les touches **CARD +/-**.

2. Ouvrez le menu et sélectionnez **[MON PROFIL]**.

3. Sélectionnez **[CREATION IMAGE DEMARRAGE]**.

[UTILISER IMAGE COMME IMAGE DE DEMARRAGE?], [OUI] et [NON] apparaissent.

4. Sélectionnez **[OUI]**.

[ECRIRE SUR L'IMAGE], [NON] et [OUI] apparaissent.

5. Sélectionnez **[OUI]**.

L'image fixe est enregistrée et l'image précédemment mémorisée sur [MON IMAGE] est effacée.







Conservez les données originales de l'image que vous avez choisie comme image d'accueil sur votre ordinateur ou un disque amovible.

# Impression des images fixes

Vous pouvez imprimer des images fixes en connectant le caméscope à une imprimante compatible avec la fonction d'impression directe. Vous pouvez aussi utiliser l'ordre d'impression pour imprimer directement (📄 131).

Les imprimantes suivantes peuvent être connectées à votre caméscope :

Imprimantes Canon	Imprimante CP Canon compatible Direct Print/PictBridge	 DIRECT PRINT	
	Imprimante Bulle d'encre compatible Bubble Jet Direct/PictBridge	 BUBBLE JET DIRECT	
Imprimantes autres que Canon, compatibles PictBridge			



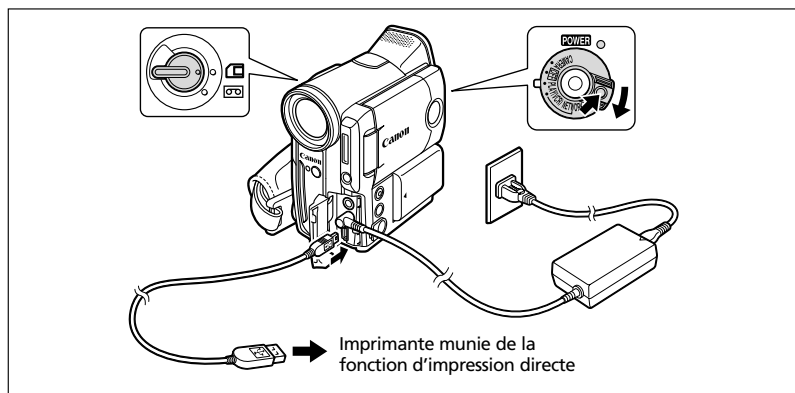

## Connexion de l'imprimante au caméscope



1. Mettez le caméscope hors tension et insérez une carte mémoire contenant des images.
2. Mettez l'imprimante sous tension.
3. Réglez le caméscope sur le mode **CARD PLAY**.

**MX35i** Assurez-vous que le mode de lecture d'image fixe est affiché et que [CONNECT. 

4. Connectez le caméscope à l'imprimante en utilisant le câble.

-  apparaît et change en  SE ou  SE quand l'imprimante est connecté correctement au caméscope. (N'apparaît pas avec les séquences vidéo ou les images fixes qui ne peuvent pas être reproduites avec ce caméscope.)
- La touche  (impression/partage) s'allume et les réglages d'impression actuels sont affichés pendant environ 6 secondes.



- Si continue de clignoter (pendant plus d'une minute), ou si , ou n'apparaît pas, c'est que le camescope n'est pas connecté correctement à l'imprimante. Dans ce cas, déconnecter le câble du camescope et de l'imprimante, mettez le camescope et l'imprimante hors tension, puis remettez-les sous tension et reconnectez le camescope à l'imprimante. Avec le MVX35i, le mode de connexion USB n'est peut-être pas réglé correctement dans le menu. Assurez-vous que [CONNECT. ] est réglé sur [STANDARD].
- Ne connectez pas le camescope à une imprimante quand le camescope est réglé sur un autre mode que CARD PLAY.
- **MVX35i** N'appuyez pas sur la touche CARD STILL/MOVIE pendant que l'imprimante est connectée au camescope.



- Pour les informations sur le câble d'interface à utiliser avec le camescope, reportez-vous au manuel de l'imprimante en question. Les imprimantes Canon CP CP-10 et CP-100 sont fournies avec deux câbles d'interface directe. Branchez le câble portant le logo USB sur la prise (DIF-100).
- Nous recommandons d'alimenter le camescope à partir d'une source d'alimentation secteur.
- Reportez-vous aussi au manuel de l'imprimante utilisée.
- Le menu des paramètres d'impression peut différer légèrement en fonction de l'imprimante connectée.

## Impression avec la touche (impression/partage)

Vous pouvez imprimer une image sans modifier les paramètres simplement en appuyant sur la touche (impression/partage).

CAMERA

PLAY (VCR)

CARD CAMERA

CARD PLAY

1. Sélectionnez l'image fixe que vous souhaitez imprimer avec la touche CARD +/-.

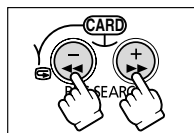

2. Appuyez sur la touche (impression/partage).

- L'impression démarre. La touche clignote et reste allumée quand l'impression est terminée.
- Si vous souhaitez continuer l'impression, sélectionnez une autre image fixe avec la touche CARD +/-.

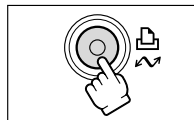

## Impression après la sélection des paramètres d'imprimante

Vous pouvez sélectionner le nombre de copies et les autres paramètres de l'impression. Les options de réglage varient en fonction du modèle d'imprimante.

1. Appuyez sur la molette SET.

- Le menu des paramètres d'impression apparaît.
- En fonction de l'imprimante, le message "OCCUPE" peut apparaître avant que le camescope affiche le menu des paramètres d'impression.

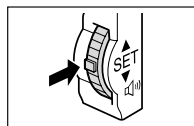

## 2. Sélectionnez les paramètres d'impression (☐ 125).

### 3. Tournez la molette SET pour sélectionner [IMPRIMER] et appuyez sur la molette SET.

- L'impression démarre. Le menu des paramètres d'impression disparaît quand l'impression est terminée.
- Si vous souhaitez continuer l'impression, sélectionnez une autre image fixe avec la touche CARD +/-.



- Observez les précautions suivantes pendant l'impression, sinon l'impression ne sera pas réalisée correctement.
  - Ne mettez ni le camescope ni l'imprimante hors tension.
  - Ne changez pas la position du commutateur TAPE/CARD.
  - Ne détachez pas le câble.
  - N'ouvrez pas le couvercle du logement de la carte mémoire, ne retirez pas la carte mémoire.
- Les images non enregistrées avec ce camescope, transférées à partir d'un ordinateur, modifiées sur un ordinateur et les images dont le nom de fichier a été changé peuvent ne pas être imprimées correctement.
- Si le message "OCCUPE" ne disparaît pas, déconnectez le câble du camescope et de l'imprimante et reconnectez le camescope à l'imprimante.



#### ○ Annulation de l'impression

Appuyez sur la molette SET pendant l'impression. Un dialogue de confirmation apparaît. Sélectionnez [OK] et appuyez sur la molette SET.

- Imprimante Bulle d'encre Canon : l'impression s'arrête même si elle n'est pas terminée et que le papier se trouve à l'intérieur.
- Imprimante Canon CP : une impression en cours ne peut pas être arrêtée. L'impression s'arrête quand l'impression en cours est terminée et les impressions restantes sont annulées.

#### ○ Erreurs d'impression

Si une erreur se produit pendant le processus d'impression, un message d'erreur apparaît (☐ 144).

- Imprimante Bulle d'encre Canon : corrigez l'erreur, si l'impression ne reprend pas automatiquement, sélectionnez [CONTINUER] et appuyez sur la molette SET, si vous ne pouvez pas sélectionner [CONTINUER], sélectionnez [STOP], puis appuyez sur la molette SET et recommencez l'impression. Reportez-vous aussi au manuel de l'imprimante pour plus de détails.
- Imprimante Canon CP : sélectionnez [STOP] ou [REPRENDRE] et appuyez sur la molette SET. (Pour certains messages d'erreurs, il se peut que l'option [REPRENDRE] n'apparaisse pas. Dans ce cas, sélectionnez [STOP].) Reportez-vous aussi au manuel de l'imprimante pour plus de détails.
- Si l'erreur persiste et que l'impression ne reprend pas, suivez la procédure ci-dessous.
  1. Déconnectez le câble.
  2. Mettez l'interrupteur d'alimentation POWER du camescope sur la position OFF puis à nouveau sur la position PLAY (VCR).
  3. Reconnectez le câble.

#### ○ Quand vous avez fini l'impression :

1. Déconnectez le câble du camescope et de l'imprimante.
2. Mettez le camescope hors tension.

# Sélection des paramètres d'impression

La procédure pour sélectionner le nombre de copies et le recadrage (📄 130) est commune à toutes les imprimantes. Les autres procédures de réglage d'impression varient selon votre modèle d'imprimante. Vérifiez quel icône apparaît dans le coin supérieur gauche de l'écran du camescope après la connexion et reportez-vous à la page correspondante.



## Sélection du nombre de copies

Un maximum de 99 copies peut être sélectionné pour une image fixe.



1. Dans le menu des paramètres d'impression, tournez la molette SET pour sélectionner  (UNITES) et appuyez sur la molette SET.



2. Tournez la molette SET pour sélectionner le nombre de copies et appuyez sur la molette SET.



## Réglage du style d'impression

PAPIER	TAILLE PAPIER	Les tailles de papier disponibles varient en fonction du modèle d'imprimante.
	TYPE PAPIER	PHOTO, PH. GLACÉ, STANDARD
	MISE EN FORME	SANS BORDS, AVEC BORDS, STANDARD
 (impression de la date)		ON, OFF, STANDARD
 (effet d'impression)		ON, OFF, VIVID, NR, VIVID+NR, STANDARD



- Les options de réglage d'impression et les réglages [STANDARD] varient en fonction du modèle d'imprimante. Pour les détails, reportez-vous au manuel d'instruction de votre imprimante.
- [AVEC BORDS] : l'image reste quasiment inchangée par rapport à l'image enregistrée quand elle est imprimée. [SANS BORDS] : la partie centrale de l'image enregistrée est imprimée à une taille agrandie. Le haut, le bas et les côtés de l'image peuvent être légèrement rognés.
- [VIVID], [VIVID+NR] et [NR] peuvent être sélectionnés avec les imprimantes Bulle d'encre Canon.

## Réglages du papier

1. Dans le menu des paramètres d'impression, tournez la molette SET pour sélectionner [PAPIER] et appuyez sur la molette SET.



2. Tournez la molette SET pour sélectionner la taille de papier et appuyez sur la molette SET.

Sélectionnez la taille de papier correspondant au papier en place dans votre imprimante.



3. Tournez la molette SET pour sélectionner le type de papier et appuyez sur la molette SET.

Sélectionnez type de papier correspondant au papier en place dans votre imprimante.

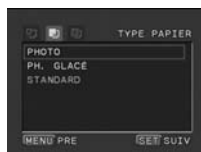

4. Tournez la molette SET pour sélectionner une option de disposition et appuyez sur la molette SET.



## Insertion de la date dans l'impression

1. Dans le menu des paramètres d'impression, tournez la molette SET pour sélectionner ☺ (date) et appuyez sur la molette SET.



2. Tournez la molette SET pour sélectionner une option d'impression de date et appuyez sur la molette SET.



## Réglage des effets d'impression (optimisation image)

Cette fonction utilise les informations d'enregistrement du caméscope pour optimiser les données de l'image et permet d'obtenir des impressions de haute qualité.

1. Dans le menu des paramètres d'impression, tournez la molette SET pour sélectionner  (effet d'impression) et appuyez sur la molette SET.



2. Tournez la molette SET pour sélectionner un réglage et appuyez sur la molette SET.



## Réglage du style d'impression

PAPIER		CARTE 1*, CARTE 2*, CARTE 3*, LTR, A4 Pour les détails sur le type de papier, reportez-vous au Guide d'utilisation de l'imprimante Bulle d'encre.
BORDURES	SANS BORDS	Imprime jusqu'aux bords de la page.
	AVEC BORDS	Imprime avec un bord.

\* Taille de papier recommandée



[AVEC BORDS] : l'image reste quasiment inchangée par rapport à l'image enregistrée quand elle est imprimée. [SANS BORDS] : la partie centrale de l'image enregistrée est imprimée à une taille agrandie. Le haut, le bas et les côtés de l'image peuvent être légèrement rognés.

1. Dans le menu des paramètres d'impression, tournez la molette SET pour sélectionner [STYLE] et appuyez sur la molette SET.



2. Assurez-vous que  (PAPIER) est sélectionné et appuyez sur la molette SET.



### 3. Tournez la molette SET pour sélectionner la taille de papier et appuyez sur la molette SET.

- Sélectionnez la taille de papier correspondant au papier en place dans votre imprimante.
- Appuyer sur la touche MENU permet de revenir au menu des paramètres d'impression.



### 4. Tournez la molette SET pour sélectionner (BORDURES) et appuyez sur la molette SET.



### 5. Tournez la molette SET pour sélectionner une option des bordures et appuyez sur la molette SET.

Appuyer sur la touche MENU permet de revenir au menu des paramètres d'impression.



## Réglage du style d'impression

IMAGE	STANDARD	Imprime 1 image fixe par page.
	MULTIPLE	Imprime 8 copies de la même image fixe sur une page.
BORDURES	SANS BORDS	Imprime jusqu'aux bords de la page.
	AVEC BORDS	Imprime avec un bord.
DATE	ON	Imprime avec la date.
	OFF	Imprime sans la date.



- Les réglages [BORDURES] et [DATE] ne peuvent pas être sélectionnés quand [IMAGE] est réglé sur [MULTIPLE].
- [AVEC BORDS] : l'image reste quasiment inchangée par rapport à l'image enregistrée quand elle est imprimée. [SANS BORDS]/[MULTIPLE] : la partie centrale de l'image enregistrée est imprimée à une taille agrandie. Le haut, le bas et les côtés de l'image peuvent être légèrement rognés.
- Le style [MULTIPLE] peut uniquement être sélectionné pour imprimer sur du papier au format carte.
- La fonction d'impression de la date n'est pas disponible avec les imprimantes CP CP-10 et CP-100.

### 1. Dans le menu des paramètres d'impression, tournez la molette SET pour sélectionner [STYLE] et appuyez sur la molette SET.





## Sélection du style d'image

2. Assurez-vous que  (IMAGE) est sélectionné et appuyez sur la molette SET.



3. Tournez la molette SET pour sélectionner le style de l'image et appuyez sur la molette SET.

Appuyer sur la touche MENU permet de revenir au menu des paramètres d'impression.



## Sélection des bordures

2. Tournez la molette SET pour sélectionner  (BORDURES) et appuyez sur la molette SET.



3. Tournez la molette SET pour sélectionner une option des bordures et appuyez sur la molette SET.

Appuyer sur la touche MENU permet de revenir au menu des paramètres d'impression.



## Insertion de la date

2. Tournez la molette SET pour sélectionner  (DATE) et appuyez sur la molette SET.



3. Tournez la molette SET pour sélectionner une option de date et appuyez sur la molette SET.

Appuyer sur la touche MENU permet de revenir au menu des paramètres d'impression.



# Paramètres de recadrage

Réglez le style d'impression avant de régler les paramètres des bords.

## 1. Dans le menu des paramètres d'impression, tournez la molette SET pour sélectionner [ROGNER] et appuyez sur la molette SET.

Le cadre de recadrage apparaît.



## 2. Changez la taille du cadre de recadrage.

- Déplacez le levier de zoom vers **T** pour réduire le cadre et vers **W** pour agrandir le cadre.
- Pour annuler les paramètres de recadrage, déplacez le zoom vers **W** jusqu'à ce que le cadre de recadrage disparaisse.



## 3. Déplacez le cadre de recadrage.

- Tournez la molette SET pour déplacer le cadre. Appuyez sur la molette SET pour commuter les directions (haut/bas ou droite/gauche) et l'orientation du cadre (vertical/horizontal).
- Appuyer sur la touche MENU permet de revenir au menu des paramètres d'impression.



○ À propos de la couleur du cadre de recadrage (Imprimantes Canon CP uniquement) :

- blanc : les paramètres de recadrage ne sont pas réglés.
  - vert : taille du recadrage recommandée. (Le cadre de recadrage peut ne pas apparaître en vert en fonction de la taille de l'image, de la taille du papier et des réglages des bordures.)
  - rouge : l'image est agrandie au-delà de la taille recommandée. Les images sont imprimées grossièrement.
- Les paramètres de recadrage ne s'appliquent qu'à une seule image.
- Les paramètres de recadrage sont annulés lorsque vous effectuez les manipulations suivantes :
- lorsque vous mettez le camescope hors tension.
  - lorsque vous débranchez le câble d'interface.
  - lorsque vous agrandissez le cadre de recadrage au-delà de sa taille maximum.

# Impression avec les réglages d'ordre d'impression

Vous pouvez sélectionner des images fixes pour l'impression et régler le nombre de copies. Les réglages d'ordre d'impression sont compatibles avec le standard Digital Print Order Format (DPOF) et peuvent être utilisés pour l'impression sur des imprimantes compatibles DPOF (📖 122). Un maximum de 998 images fixes peuvent être sélectionnées.

## Sélection des images fixes pour l'impression (ordre d'impression)

Ne connectez pas de câble USB ou DV au caméscope pendant le réglage des ordres d'impression.



1. Sélectionnez l'image que vous souhaitez imprimer.
2. Appuyez sur la molette SET pour ouvrir le menu TRAITEMENT.
3. Sélectionnez [📄 ORD IMPRES.].
4. Sélectionnez le nombre de copies.
  - “📄” apparaît sur l'image.
  - Pour annuler l'ordre d'impression, réglez le nombre de copies sur 0.
5. Sélectionnez [⬅️ RETOUR] pour refermer le menu.

## Sélection sur l'affichage de l'écran d'index



**MENU**  
(📖 35)

UTILISATION DE LA CARTE ▶

▶ 📄 ORDRE D'IMPRESSION

1. Déplacez le levier de zoom vers **W**.
  - 6 images maximum apparaissent.
  - Sélectionnez l'image que vous souhaitez imprimer.
2. Ouvrez le menu et sélectionnez [UTILISATION DE LA CARTE]. Sélectionnez [▶ 📄 ORDRE D'IMPRESSION].
3. Appuyez sur la molette SET et réglez le nombre de copies avec la molette SET.
  - “📄” apparaît sur l'image.
  - Pour annuler l'ordre d'impression, réglez le nombre de copies sur 0.
4. Refermez le menu.

## Suppression de tous les ordres d'impression

---

CAMERA

PLAY (VCR)

CARD CAMERA

CARD PLAY

### MENU

(📖 35)

UTILISATION DE LA CARTE

SUPPR.  ORDRES IMPRESS.

1. Ouvrez le menu et sélectionnez [UTILISATION DE LA CARTE].

2. Sélectionnez [SUPPR.  ORDRES IMPRESS.].

“SUPPRIMER LES  ORDRES D'IMPRESSION?”, [NON] et [OUI] apparaît.

3. Sélectionnez [OUI].

Tous les indications “” disparaissent.

4. Refermez le menu.

## Impression

---

CAMERA

PLAY (VCR)

CARD CAMERA

CARD PLAY



### MENU

(📖 35)

 IMPRIMER

1. Connectez l'imprimante au camescope (📖 122).

2. Ouvrez le menu et sélectionnez [  IMPRIMER].

- Le menu des paramètres d'impression apparaît.
- “SELECTION  ORDRE IMPR.” apparaît quand vous connectez une imprimante avec la fonction d'impression directe et que vous choisissez [  IMPRIMER] sans avoir réglé l'ordre d'impression.

3. Assurez-vous que [IMPRIMER] est sélectionné et appuyez sur la molette SET.



L'impression démarre. Le menu des paramètres d'impression disparaît quand l'impression est terminée.



○ En fonction de l'imprimante connectée, vous pouvez sélectionner le style ou les réglages du papier avant l'étape 3.

○ **Annulation de l'impression/Erreurs d'impression** (📖 124)

○ **Redémarrez l'impression**



Ouvrez le menu CARD PLAY et sélectionnez [  IMPRIMER]. Sélectionnez [REPRENDRE] dans le menu des paramètres d'impression et appuyez sur la molette SET. Les images restantes sont imprimées.

L'impression ne peut pas être redémarrée dans les cas suivants :

- quand vous changez les réglages d'ordre d'impression.
- quand vous effacez une image fixe avec les réglages d'ordre d'impression.

## Transfert des images de la carte mémoire sur un ordinateur

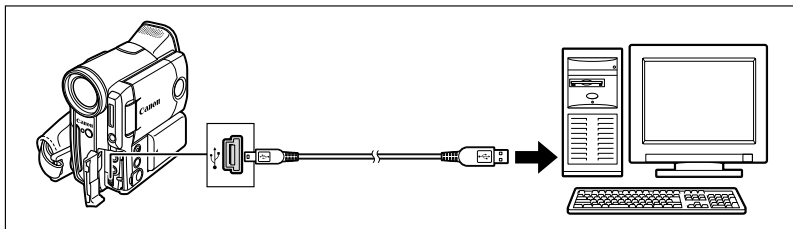

Avec le câble USB et le logiciel vidéo numérique fournis, vous pouvez facilement regarder et ranger vos images fixes ou les préparer pour l'impression. Pour plus de détails, reportez-vous au *mode d'emploi du Digital Video Software*.

Les utilisateurs du système d'exploitation Windows peuvent aussi transférer les images sur l'ordinateur en appuyant simplement sur la touche  (impression/partage) ( 135).



- Ne déconnectez pas le câble USB, n'ouvrez pas le couvercle du logement de la carte mémoire, ne retirez pas la carte mémoire, ne changez pas la position du commutateur TAPE/CARD, ne mettez pas le caméscope ou l'ordinateur hors tension pendant le transfert de données vers l'ordinateur (pendant que l'indicateur d'accès à la carte du caméscope clignote). Sinon, cela endommagerait les données de la carte mémoire.
- Le transfert risque de ne pas fonctionner correctement selon le logiciel utilisé et les spécifications/réglages de votre ordinateur.
- Les fichiers d'image sur votre carte mémoire et les fichiers d'image enregistrés sur votre ordinateur sont très précieux, ce sont vos fichiers originaux. Si vous souhaitez utiliser les fichiers d'image sur votre ordinateur, faites en une copie, utilisez les fichiers copiés et conservez l'original.
- Assurez-vous que le caméscope et l'ordinateur ne sont pas connectés avec un câble DV avant de connecter le caméscope à l'ordinateur avec un câble USB. Sinon, l'ordinateur peut ne pas fonctionner correctement.



- Nous recommandons que vous alimentiez votre caméscope à partir d'une source d'alimentation secteur pendant qu'il est connecté à l'ordinateur.
- Reportez-vous aussi au manuel d'instruction de l'ordinateur.
- Utilisateurs de Windows XP et Mac OS X :  
votre caméscope est muni du protocole PTP (Picture Transfer Protocol) permettant de télécharger des images fixes (JPEG uniquement) en connectant simplement le caméscope à un ordinateur avec un câble USB sans avoir besoin d'installer un logiciel à partir du disque DIGITAL VIDEO SOLUTION DISK. Avec le MVX35i, assurez-vous que [CONNECT. ] est réglé sur [STANDARD] pour utiliser la fonction PTP ( 134).

## **MVX35** Sélection du mode de connexion USB

Vous pouvez sélectionner le mode [STANDARD] ou le mode [STOCKAGE] lors de la connexion du caméscope à un ordinateur en utilisant le câble USB.

STANDARD	Le caméscope sélectionne automatiquement le mode correct pour le transfert des images fixes ou des séquences vidéo MPEG-4 sur l'ordinateur. Lors du téléchargement ou de l'impression des images fixes, réglez le caméscope sur le mode de lecture d'image fixe et connectez-le à un ordinateur ou à une imprimante. Lors du téléchargement de séquence vidéo, réglez le caméscope sur le mode de lecture de séquence vidéo et connectez-le à un ordinateur. Nous recommandons de régler le mode de connexion USB sur [STANDARD].
STOCKAGE	Si le caméscope est réglé sur [STOCKAGE], il est reconnu comme [Disque amovible] (Périphérique de stockage de masse USB) par l'ordinateur. Vous pouvez utiliser votre caméscope comme un lecteur/enregistreur de carte et transférer des images fixes et des séquences vidéo sur ou à partir de l'ordinateur sans installer le logiciel fourni. Les images fixes sont enregistrées dans le dossier [***CANON] du dossier [DCIM] et les séquences vidéo sont enregistrées dans le dossier [PRL***] du dossier [SD_VIDEO].

CAMERA

PLAY (VCR)

CARD CAMERA

CARD PLAY

**MENU**



( 35)

SYSTEME

CONNECT.  STANDARD

Ouvrez le menu et sélectionnez [SYSTEME]. Sélectionnez [CONNECT. ], réglez-le sur [STOCKAGE] et refermez le menu.



Ne connectez pas le caméscope à une imprimante quand [CONNECT. ] est réglé sur [STOCKAGE], ou en mode de lecture de séquence vidéo, même quand [CONNECT. ] est réglé sur le mode [STANDARD].



- En mode [STANDARD], installez le logiciel fourni Digital Video Software pour transférer des images fixes sur l'ordinateur. Pour plus de détails, reportez-vous au *manual d'instruction de Digital Video Software*.
- Les utilisateurs de Windows 98 doivent installer le pilote DVC Storage Driver à partir du disque DIGITAL VIDEO SOLUTION DISK For Windows lors du transfert de séquences vidéo sur l'ordinateur en mode [STANDARD] ou si vous avez réglé le caméscope sur le mode [STOCKAGE]. Avec Windows Me/Windows 2000/Windows XP et Mac OS 9 ou supérieur, un pilote standard du système d'exploitation est installé automatiquement.





# Transfert direct

## Systèmes d'exploitation Windows uniquement

F

Vous pouvez transférer des images sur l'ordinateur avec la touche  (impression/partage).

MVX35i : Les séquences vidéo au format MPEG-4 ne peuvent pas être transférées.

 TOUTES LES IMAGES	Permet de transférer toutes les images sur l'ordinateur.
 NOUVELLES IMAGES	Permet de transférer sur l'ordinateur uniquement les images qui ne l'ont pas encore été.
 TRANSF. ORDRE	Permet de transférer sur l'ordinateur les images avec un ordre de transfert.
 SÉLEC. ET TRANSF.	Vous permet de sélectionner une image et de transférer l'image sélectionnée sur l'ordinateur.
 PAPIER PEINT	Vous permet de sélectionner une image fixe et de transférer l'image sélectionnée sur l'ordinateur en tant que papier peint.

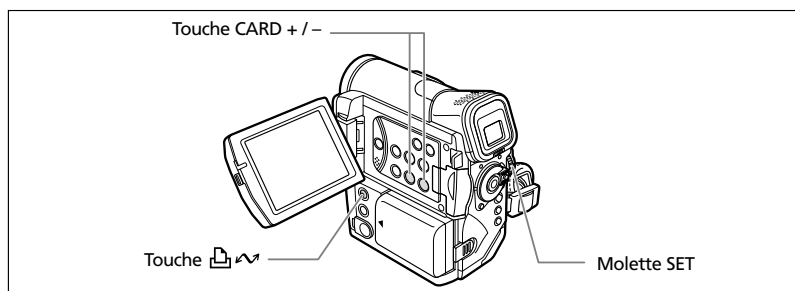

## Préparatifs

La première fois que vous connectez le caméscope sur l'ordinateur, vous devez installer le logiciel et effectuer le réglage de démarrage automatique.

CAMERA

PLAY (VCR)

CARD CAMERA

CARD PLAY

### 1. Installez le logiciel vidéo numérique fourni.

Reportez-vous à *Installation des logiciels* dans le manuel d'instruction du Digital Video Software.

### 2. Réglez le caméscope sur le mode CARD PLAY.

**MVX35i** Assurez-vous que le mode de lecture d'image fixe est affiché et que [CONNECT. ] est réglé sur [STANDARD].

### 3. Connectez le caméscope à l'ordinateur en utilisant le câble USB.

Reportez-vous à *Connexion du caméscope à un ordinateur* dans le manuel d'instruction du Digital Video Software.

### 4. Effectuez le réglage de démarrage automatique.

- Suivez les étapes 1 à 3 de *Démarrage de ZoomBrowser EX* dans le manuel d'instruction du Digital Video Software.
- Le menu de transfert direct apparaît sur l'écran du caméscope et la touche  s'allume.



À partir de la deuxième fois, vous avez besoin uniquement de connecter le caméscope à l'ordinateur pour transférer les images.

## Transfert de toutes les images, des nouvelles images ou des images avec ordre de transfert

Pour transférer les images avec ordre de transfert, vous devez régler les ordres de transfert (☐ 138).

CAMERA

PLAY (VCR)

CARD CAMERA

CARD PLAY

1. Tournez la molette SET pour sélectionner [☐ TOUTES LES IMAGES], [☐ NOUVELLES IMAGES] ou [☐ TRANSF. ORDRE].

2. Appuyez sur la touche ☐.

- Les images sont transférées sur l'ordinateur et affichées dans la fenêtre principale de ZoomBrowser EX.
- Le caméscope affiche le menu de transfert quand le transfert est terminé.

TRANSFERT DIRECT  
☐ TOUTES LES IMAGES...  
☐ NOUVELLES IMAGES...  
☐ TRANSF. ORDRE...  
☐ SÉLEC. ET TRANSF. ...  
☐ PAPIER PEINT...

## Transfert de l'image sélectionnée

CAMERA

PLAY (VCR)

CARD CAMERA

CARD PLAY

1. Tournez la molette SET pour sélectionner [☐ SÉLEC. ET TRANSF.].

2. Appuyez sur la touche ☐.

3. Sélectionnez l'image que vous souhaitez transférer avec la touche CARD +/-.

4. Appuyez sur la touche ☐.

- L'image sélectionnée est transférée sur l'ordinateur et affichée dans la fenêtre principale de ZoomBrowser EX.
- Pour continuer le transfert, sélectionnez une autre image avec la touche CARD +/-.
- Appuyer sur la touche MENU permet de revenir au menu de transfert.

TRANSFERT DIRECT  
☐ TOUTES LES IMAGES...  
☐ NOUVELLES IMAGES...  
☐ TRANSF. ORDRE...  
☐ SÉLEC. ET TRANSF. ...  
☐ PAPIER PEINT...

## Transfert d'une image fixe comme papier peint

CAMERA

PLAY (VCR)

CARD CAMERA

CARD PLAY

1. Tournez la molette SET pour sélectionner [☐ PAPIER PEINT].

2. Appuyez sur la touche ☐.

3. Sélectionnez l'image fixe que vous souhaitez transférer comme papier peint avec la touche CARD +/-.

4. Appuyez sur la touche ☐.

- L'image sélectionnée est transférée sur l'ordinateur et affichée sur le bureau.
- Appuyer sur la touche MENU permet de revenir au menu de transfert.



TRANSFERT DIRECT  
☐ TOUTES LES IMAGES...  
☐ NOUVELLES IMAGES...  
☐ TRANSF. ORDRE...  
☐ SÉLEC. ET TRANSF. ...  
☐ PAPIER PEINT...





- Ne changez pas le mode de fonctionnement pendant que le caméscope est connecté à un ordinateur.
- **MX35i** N'appuyez pas sur la touche CARD STILL/MOVIE quand le caméscope est connecté à un ordinateur.
- Seules les images fixes au format JPEG et les séquences vidéo au format Motion JPEG peuvent être transférées.



- Vous pouvez appuyer sur la molette SET à la place de la touche . Avec [TOUTES LES IMAGES], [NOUVELLES IMAGES] ou [TRANSF. ORDRE], un message de confirmation apparaît. Tournez la molette SET pour sélectionner [OK] et appuyez sur la molette SET.
- Pour annuler le transfert, tournez la molette SET pour sélectionner [ANNULER] et appuyez sur la molette SET, ou appuyez sur la touche MENU.
- Lors du transfert avec la touche , le caméscope conserve le réglage de transfert même si vous le mettez hors tension ou changez la position du commutateur TAPE/CARD. Si vous avez sélectionné [SÉLEC. ET TRANSF.] ou [PAPIER PEINT], l'écran permettant de sélectionner une image fixe apparaît. Appuyez sur la touche MENU pour afficher le menu de transfert direct.
- Si la languette de protection de la carte mémoire SD est activé pendant le transfert des images, les images ne seront pas marquées comme "déjà transférées", et seront de nouveau transférées quand vous choisirez à nouveau [NOUVELLES IMAGES].

## Sélection d'images pour le transfert (ordre de transfert)

Vous pouvez sélectionner les images à transférer sur l'ordinateur. Ces réglages de transfert sont compatibles avec les standards Digital Print Order Format (DPOF). Un maximum de 998 images peuvent être sélectionnées.



Ne connectez pas un câble USB ou DV au caméscope pendant le réglage des ordres de transfert.

CAMERA

PLAY (VCR)

CARD CAMERA

CARD PLAY

1. Sélectionnez l'image que vous souhaitez transférer.
2. Appuyez sur la molette SET pour ouvrir le menu TRAITEMENT.
3. Sélectionnez [ ORD. TRANS.] et appuyez sur la molette SET.
  - " " apparaît sur l'image.
  - Pour annuler l'ordre de transfert, appuyez de nouveau sur la molette SET.
4. Sélectionnez [ RETOUR] pour refermer le menu.

## Sélection sur l'affichage de l'écran d'index

CAMERA

PLAY (VCR)

CARD CAMERA



CARD PLAY

**MENU**

( 35)

UTILISATION DE LA CARTE

 ORDRE DE TRANSFER

1. Déplacez le levier de zoom vers **W**.  
6 images maximum apparaissent.
2. Ouvrez le menu et sélectionnez [UTILISATION DE LA CARTE].  
Sélectionnez [ ORDRE DE TRANSFER].
3. Appuyez sur la molette SET sur l'image que vous souhaitez transférer.
  - " " apparaît sur l'image.
  - Pour annuler l'ordre de transfert, appuyez de nouveau sur la molette SET.
4. Refermez le menu.

## Suppression de tous les ordres de transfert

CAMERA

PLAY (VCR)

CARD CAMERA



CARD PLAY

**MENU**

( 35)

UTILISATION DE LA CARTE

SUPPR.  ORDRES TRANSFER

1. Ouvrez le menu et sélectionnez [UTILISATION DE LA CARTE].
2. Sélectionnez [SUPPR.  ORDRES TRANSFER].  
"SUPPRIMER LES  ORDRES DE TRANSFER?", [NON] et [OUI] apparaissent.
3. Sélectionnez [OUI].  
Tous les indications " " disparaissent.
4. Refermez le menu.

# À propos du mode NETWORK

Le mode NETWORK fonctionne avec DV Messenger version 2 (Windows XP uniquement).

Réglez le caméscope sur le mode NETWORK et connectez-le à l'ordinateur en utilisant le câble USB ou le câble DV (IEEE1394).

Pour plus de détails sur DV Messenger version 2, reportez-vous au *manuel d'instruction du DV Network Software*.

F

## Connexion

### 1. Installez DV Messenger.

Si vous souhaitez connecter le caméscope en utilisant un câble USB, vous devez aussi installer le pilote Canon USB Video.

### 2. Connectez l'adaptateur secteur au caméscope.

### 3. Appuyez sur la petite touche sous l'interrupteur d'alimentation POWER et tournez l'interrupteur pour entrer en mode NETWORK.

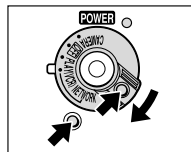

### 4. Connectez le caméscope à l'ordinateur en utilisant un câble USB ou un câble DV.

- "INTERNET" apparaît sur l'écran du caméscope.
- Quand vous avez connecté le caméscope à l'ordinateur, démarrez DV Messenger. Vous pouvez maintenant commander le caméscope à distance en utilisant DV Messenger.



- Quand vous démarrez DV Messenger et le réglez pour la communication, l'image vidéo apparaît sur l'écran de l'ordinateur.
- En mode NETWORK, le caméscope peut uniquement être commandé par un ordinateur, sauf pour les fonctions suivantes.
  - Quand le panneau de commande de DV Messenger [CAMERA] est affiché : zoom et mise au point (quand DV Messenger est réglé sur la mise au point)
  - Quand le panneau de commande de DV Messenger [VCR] est affiché : ajustement du volume du haut-parleur intégré
- Les fonctions suivantes ne peuvent pas être utilisées avec DV Messenger :
  - stabilisateur d'image
  - zoom numérique
  - flash
- Le caméscope ne peut pas être commandé avec la télécommande sans fil.

# Affichages sur l'écran

## Mise hors service des affichages sur l'écran LCD

Vous pouvez cacher les affichages sur l'écran LCD pour utiliser l'écran complètement pour la lecture.



Ouvrez le menu et sélectionnez [CONFIG. AFFICHAGE/ [icône de menu]]. Sélectionnez [AFFICHAGE], réglez-le sur [STOP LECT.] et refermez le menu.

- Les messages d'avertissement continuent d'apparaître et les codes de données apparaissent s'ils sont en service.
- Les affichages apparaissent pendant l'agrandissement d'une image de lecture, l'utilisation d'un effet numérique ou l'affichage de l'indicateur de niveau audio.
- Les affichages de fonctionnement de la bande apparaissent pendant 2 secondes.
- Les affichages ne peuvent pas être cachés sur l'écran d'index.

## Mise hors service/en service des affichages sur l'écran du téléviseur

Quand vous connectez un téléviseur pour l'enregistrement, vous pouvez choisir d'afficher les affichages du camescope sur l'écran du téléviseur. Pour la lecture, vous pouvez mettre hors service les affichages sur l'écran du téléviseur.



Ouvrez le menu et sélectionnez [CONFIG. AFFICHAGE/ [icône de menu]]. Sélectionnez [ECRAN TV], réglez-le sur [OFF] et refermez le menu.

Les affichages disparaissent de l'écran du téléviseur.



Ouvrez le menu et sélectionnez [CONFIG. AFFICHAGE/ [icône de menu]]. Sélectionnez [ECRAN TV], réglez le sur [ON] et refermez le menu.

Les affichages apparaissent sur l'écran du téléviseur.

## Affichages sur l'écran pendant l'enregistrement/lecture

### Mode CAMERA (reportez-vous aussi à 23)

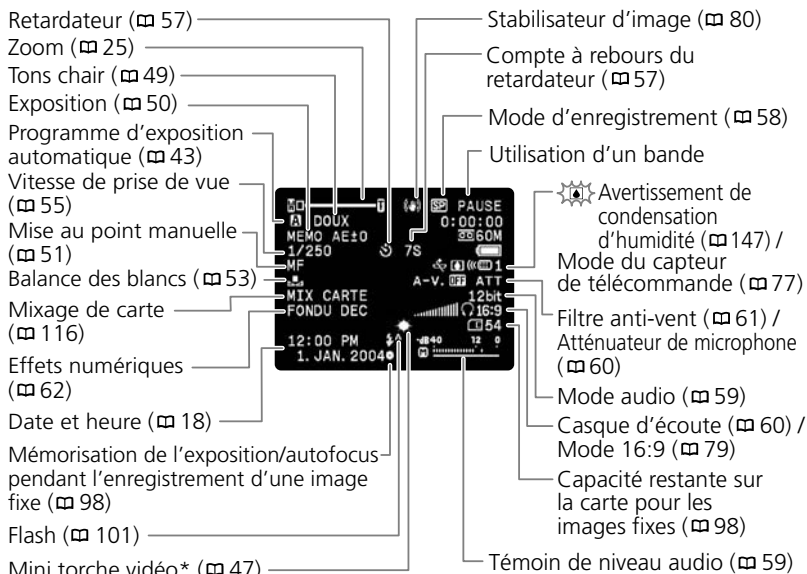

\* MVX35i uniquement.

### Mode PLAY (VCR)

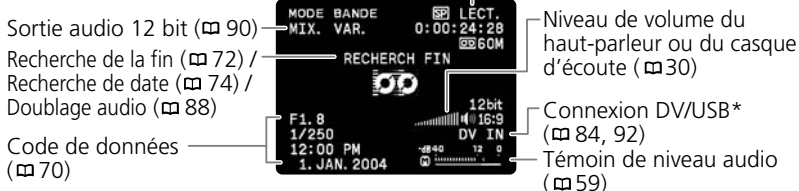
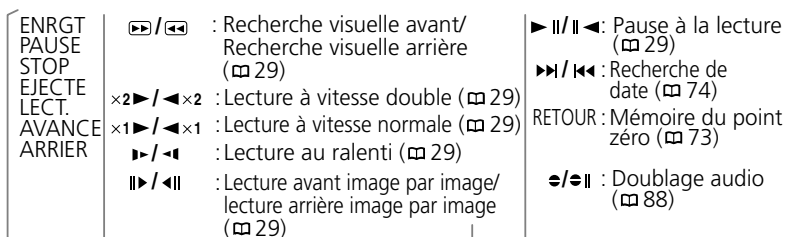

\* MVX35i uniquement.

## Mode CARD CAMERA (reportez-vous aussi à 100)

---

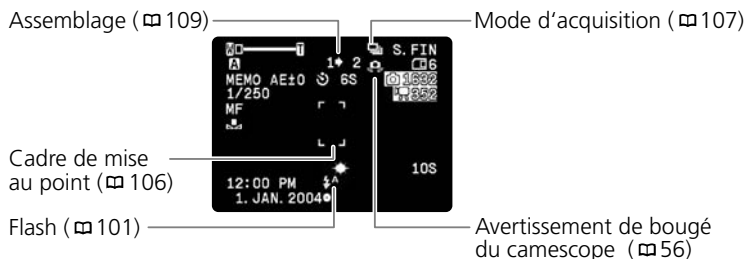

## Mode CARD PLAY

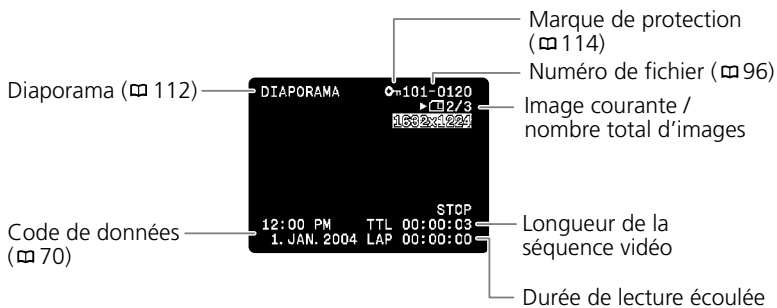

---





# Liste des messages



Message	Explication	
RÉGLER LA ZONE HORAIRE, LA DATE ET L'HEURE	Vous n'avez pas réglé la zone horaire, la date et l'heure. Ce message apparaît chaque fois que vous mettez le caméscope sous tension jusqu'à ce que vous régliez la zone horaire, la date et l'heure.	18
CHANGER LA BATTERIE	La batterie d'alimentation est déchargée. Remplacez ou chargez la batterie d'alimentation.	11
LA CASSETTE EST PROTÉGÉE CONTRE LES EFFACEMENTS	La cassette est protégée. Remplacez la bande ou changez la position de la languette de protection.	149
RETIRER LA CASSETTE	Le caméscope s'arrête pour protéger la bande. Retirez et réinsérez la cassette.	14
VÉRIFIER L'ENTRÉE	Le câble DV ou le câble USB n'est pas connecté ou l'appareil numérique connecté est hors tension.	86
DE LA CONDENSATION A ÉTÉ DÉTECTÉE	De la condensation d'humidité a été détectée dans le caméscope.	147
FIN DE LA BANDE	La bande a atteint sa fin. Rembobinez la bande ou remplacez la cassette.	-
VÉRIFIER LE MODE D'ENREGISTREMENT DE LA CASSETTE	Vous essayez de réaliser un doublage audio sur une bande enregistrée dans un autre mode que le mode SP.	88
VÉRIFIER LE MODE AUDIO DE LA CASSETTE	Vous essayez de réaliser un doublage audio sur une bande enregistrée en 16 bits ou en 12 bits 4 canaux.	88
VÉRIFIER LES PARTIES NON ENREGISTRÉES DE LA CASSETTE	Vous essayez de réaliser un doublage audio sur une bande avec des parties non enregistrées.	88
LES TÊTES SONT SALES, UTILISER UNE CASSETTE DE NETTOYAGE	Les têtes vidéo sont sales. Nettoyez les têtes vidéo.	147
PROTÉGÉ PAR DES DROITS D'AUTEUR, RESTRICTION DE LECTURE	Vous essayez de reproduire une bande protégée par des droits d'auteur.	84
PROTÉGÉ PAR DES DROITS D'AUTEUR, RESTRICTION DE DOUBLAGE	Vous essayez de doubler une bande protégée par des droits d'auteur. Ce message peut aussi apparaître quand un signal anormal est reçu pendant un enregistrement de l'entrée de ligne analogique ou pendant une conversion analogique-numérique d'une bande protégée par des droits d'auteur.	84

## Messages relatifs à la carte mémoire



Message	Explication	
PAS DE CARTE	La carte mémoire n'est pas insérée dans le caméscope.	93
LA CARTE EST PROTÉGÉE CONTRE LES EFFACEMENTS	La carte mémoire SD est protégée contre les effacements. Remplacez la carte ou changez la position de la languette de protection.	93
AUCUNE IMAGE	Aucune image n'est enregistrée sur la carte mémoire.	-
ERREUR AU NIVEAU DE LA CARTE	Une erreur s'est produite au niveau de la carte mémoire. Le caméscope ne peut pas enregistrer ou reproduire l'image. L'erreur peut être temporaire. Si les messages disparaissent après 4 secondes et que "  " clignote en rouge, mettez le caméscope hors tension, retirez la carte puis réinsérez-la. Si "  " devient vert, vous pouvez continuer l'enregistrement ou la lecture.	-
CARTE PLEINE	Il n'y a plus de place sur la carte mémoire. Remplacez-la par une autre carte ou effacez des images.	-
NOM INCORRECT	Les numéros de fichier ou de dossier ont atteint la valeur maximum.	96

Message	Explication	
IMAGE INCONNUE	L'image est enregistrée dans un format JPEG non compatible ou un autre format non compatible avec le camescope ou le fichier d'image est endommagé.	-
ERREUR RELATIVE AUX  ORDRES DE TRANSFER	Vous avez essayé de régler plus de 998 ordres de transfert.	138
TRANSFERT IMPOSSIBLE!	Vous avez essayé de transférer un fichier de séquence vidéo comme papier peint.	136
L'IMAGE NE PEUT PAS ÊTRE ENREGISTRÉE	Certaines images analogiques ne peuvent pas être enregistrées sur la carte mémoire en fonction du signal.	-
NE PEUT ÊTRE UTILISÉE COMME IMAGE DE DÉPART	Vous avez essayé d'utiliser une image enregistrée avec un autre camescope, enregistrée dans un format non compatible avec ce camescope ou qui a été éditée sur un ordinateur.	121
TROP D'IMAGES FIXES DECONNECTEZ LE CÂBLE USB	Déconnectez le câble USB et diminuez le nombre d'images fixes sur la carte mémoire à moins de 1800. Si une boîte de dialogue apparaît sur l'écran de l'ordinateur, fermez-la. Reconnectez le câble USB.	-

## Messages relatifs à l'impression directe

Message	Explication
ERREUR DE PAPIER	Il y a un problème avec le papier. Une taille de papier incorrecte a été entrée ou l'encre ne peut pas être utilisée avec le papier sélectionné.
MANQUE PAPIER	Le papier n'est pas inséré correctement ou il n'y a pas de papier.
BOURRAGE PAPIER	Un bourrage de papier s'est produit pendant l'impression.
LE PAPIER A ETE CHANGE	Vous avez modifié la taille du papier entre le réglage des paramètres d'impression et le début de l'impression.
ERREUR SUPPORT PAPIER	Vous essayez d'utiliser une taille/type de papier qui n'est pas pris en charge par l'imprimante.
TAILLE DU PAPIER INCOMPATIBLE	Vous avez essayé d'imprimer sur un papier incompatible.
ERREUR D'ENCRE	Il y a un problème avec l'encre.
MANQUE ENCRE	La cartouche d'encre n'est pas insérée ou est vide.
NIVEAU ENCRE FAIBLE	La cartouche d'encre doit être remplacée bientôt.
ERREUR CARTOCHE ENCRE	Erreur liée à la cartouche d'encre.
INCOMPATIBILITE PAPIER ET ENCRE	Cette encre n'est pas compatible avec le type de papier sélectionné.
COLLECTEUR ENCRE PLEIN	Le réservoir d'encre usée est plein. Reportez-vous au mode d'emploi de votre imprimante.
ERREUR DE FICHER	Vous essayez d'imprimer une image qui a été réalisée avec un autre camescope, à un format différent ou a été modifiée sur un ordinateur.
IMPOSSIBLE D'IMPRIMER	Vous essayez d'imprimer une image qui a été réalisée avec un autre camescope, à un format différent ou a été modifiée sur un ordinateur.
X IMAGES NON IMPRIMEES	Vous essayez d'utiliser les réglages d'ordre d'impression pour imprimer X images qui ont été réalisées avec un camescope différent ou ont été modifiées sur un ordinateur.
SELECTION  ORDRE IMPR.	Vous essayez d'imprimer une image à partir du menu CARD PLAY [  IMPRIMER] sans avoir réglé un ordre d'impression.
ERREUR RELATIVE AUX  ORDRES D'IMPRESSION	Vous essayez de choisir plus de 998 images fixes pour l'ordre d'impression.



Message	Explication
DECOUPE IMPOSSIBLE	Vous essayez de recadrer une image de taille 160 × 120, ou une image non enregistrée au format 4:3.
AJUSTER CADRAGE	Vous avez modifié le style d'impression après avoir réglé les paramètres de recadrage.
ERREUR IMPRIMANTE	Annulez l'impression. Mettez l'imprimante hors tension puis de nouveau sous tension. Vérifiez l'état de l'imprimante.
ERREUR D'IMPRESSION	Annulez l'impression, déconnectez le câble USB et mettez l'imprimante hors tension. Après un certain temps, remettez l'imprimante sous tension et reconnectez le câble USB. Vérifiez l'état de l'imprimante. Si vous imprimez en utilisant la touche  , vérifiez les réglages d'impression.
ERREUR MATÉRIEL	Annulez l'impression. Mettez l'imprimante hors tension puis de nouveau sous tension. Vérifiez l'état de l'imprimante.
RECHARGEZ LA BATTERIE DE L'IMPRIMANTE	La batterie de l'imprimante est épuisée.
ERREUR COMMUNICATION	L'imprimante rencontre une erreur de transmission de données. Annulez l'impression, déconnectez le câble USB et mettez l'imprimante hors tension. Après un certain temps, remettez l'imprimante sous tension et reconnectez le câble USB. Si vous imprimez en utilisant la touche  , vérifiez les réglages d'impression. Ou, vous essayez d'imprimer à partir d'une carte mémoire qui contient un grand nombre d'images. Réduisez le nombre d'images.
VÉRIFIER RÉGLAGES D'IMPRESSION	Les réglages d'impression ne peuvent pas être utilisés pour l'impression avec la touche  .
IMPRESSION EN COURS	L'imprimante est en cours d'utilisation. Vérifiez l'état de l'imprimante.
PRECHAUFFAGE IMPRIMANTE	L'imprimante est en cours de démarrage. Si le message ne disparaît pas après quelques secondes, vérifiez l'état de l'imprimante.
ERREUR PRISE PAPIER	Une erreur relative au levier de papier s'est produite. Ajustez le levier de sélection du papier sur la position correcte.
CAPOT OUVERT	Refermez le couvercle de l'imprimante correctement.
TÊTE D'IMPRESSION ABS	Aucune tête d'impression n'est installée dans l'imprimante ou la tête d'impression est défectueuse. Reportez-vous au manuel d'instruction de votre imprimante.

# Maintenance/Divers

---

## Précautions concernant la manipulation du camescope

---

- Ne transportez pas le camescope en le tenant par l'écran LCD ou par le viseur.
- Ne laissez pas le camescope dans un endroit sujet aux hautes températures, tel que dans une voiture garée en plein soleil, et à une forte humidité.
- N'utilisez pas le camescope dans un endroit sujet à des champs magnétiques ou électriques importants tel que près d'un émetteur de télévision ou d'un appareil de communication portable.
- Ne dirigez pas l'objectif ou le viseur vers une source de lumière importante. Ne laissez pas le camescope dirigé vers un sujet lumineux.
- N'utilisez pas le camescope dans un endroit poussiéreux ou sableux. La poussière et le sable pourraient causer des dommages s'ils entraient dans la cassette ou le camescope. La poussière et le sable peuvent aussi endommager l'objectif. Fixez le bouchon d'objectif après utilisation.
- Le camescope n'est pas étanche. L'eau, la boue ou le sel pourrait causer des dommages s'ils entraient dans la cassette ou le camescope.
- Faites attention à l'émission de chaleur des appareils d'éclairage.
- Ne démontez pas le camescope. Si le camescope ne fonctionne pas correctement, consultez un personnel de service qualifié.
- Manipulez le camescope avec précaution. Ne soumettez pas le camescope à des chocs ou à des vibrations car cela pourrait l'endommager.
- Évitez les changements soudain de température. Amener rapidement le camescope d'une température chaude à une température froide, ou inversement d'une température froide à une température chaude, peut créer une condensation d'humidité sur sa surface extérieure (☐ 147).

## Rangement

---

- Si vous n'avez pas l'intention d'utiliser le camescope pendant une période prolongée, rangez-le dans un endroit sans poussière, avec une faible humidité et à une température inférieure à 30 °C.
- Après une inutilisation prolongée, vérifiez les fonctions de votre camescope pour vous assurer qu'il fonctionne correctement.

## Nettoyage

---

### Boîtier du camescope et objectif

- Utilisez un chiffon doux et sec pour nettoyer le boîtier du camescope et l'objectif. N'utilisez jamais de chiffon traité chimiquement ou de solvants volatils tels que des diluants à peinture.

### Écran LCD

- Nettoyez l'écran LCD avec un chiffon de nettoyage pour lunettes en vente dans le commerce.
- De la condensation d'humidité peut se former sur la surface de l'écran quand la température change brutalement. Essayez-le avec un chiffon doux et sec.

- A basse température, l'écran peut devenir plus sombre qu'habituellement. Ce n'est pas un mauvais fonctionnement. L'écran retourne à la normale quand le camescope a chauffé.

### Têtes vidéo

- Si le message "LES TÊTES SONT SALES, UTILISER UNE CASSETTE NETTOYAGE" apparaît, ou si l'image de lecture devient déformée, c'est que les têtes vidéo ont besoin d'être nettoyées.
- Pour conserver la meilleure qualité d'image, nous vous recommandons de nettoyer souvent les têtes vidéo avec la cassette de nettoyage de tête vidéo numérique Canon DVM-CL ou une cassette de nettoyage sèche en vente dans le commerce.
- Les bandes déjà enregistrées avec des têtes vidéo sales peuvent ne pas être reproduites correctement même si vous nettoyez les têtes vidéo.
- N'utilisez pas de cassette de nettoyage de type humide avec ce camescope.



### Condensation

Amener rapidement le camescope d'une température chaude à une température froide, ou inversement d'une température froide à une température chaude, peut créer une condensation d'humidité (gouttelettes d'eau) sur sa surface intérieure. Arrêtez d'utiliser le camescope si de la condensation a été détectée. Continuer d'utiliser le camescope peut l'endommager.

#### La condensation peut se former dans les cas suivants :

quand le camescope est amené d'une pièce climatisée dans une pièce chaude et humide.

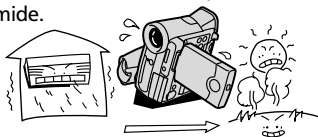

quand le camescope est amené d'un endroit froid dans une pièce chaude.

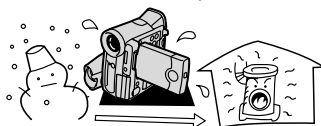

quand le camescope est laissé dans une pièce humide.

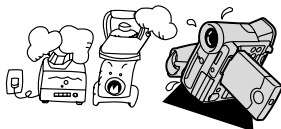

quand une pièce froide est chauffée rapidement.

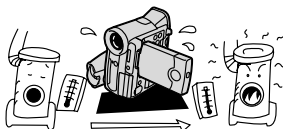

#### Comment éviter la condensation :

- retirez la cassette, placez le camescope dans un sac en plastique étanche et laissez-le s'acclimater doucement aux changements de température avant de le retirer du sac.

## Quand de la condensation est détectée :

- le camescope s'arrête et le message d'avertissement "DE LA CONDENSATION A ÉTÉ DÉTECTÉE" apparaît pendant environ 4 secondes et "☒" clignote.
- si une cassette est en place, le message d'avertissement "RETIRER LA CASSETTE" apparaît et "☒" clignote. Retirez la cassette immédiatement et laissez le logement de la cassette ouvert. Laisser la cassette dans le camescope peut endommager la bande.
- aucune cassette ne peut être insérée quand de la condensation est détectée.

## Résumé :

- il faut environ 1 heure pour que les gouttelettes s'évaporent. Une fois que l'avertissement de condensation s'arrête de clignoter, attendez pendant plus d'une heure avant de reprendre l'utilisation.

## Précautions de manipulation de la batterie d'alimentation

### DANGER!

#### Manipulez la batterie avec précaution.

- Tenez-la éloignée du feu (où elle risque d'exploser).
- N'exposez pas la batterie d'alimentation à des températures supérieures à 60 °C. Ne la laissez pas près d'un appareil de chauffage ou dans une voiture quand il fait chaud.
- N'essayez pas de la démonter ou de la modifier.
- Ne la laissez pas tomber et ne la soumettez pas à des chocs.
- Ne la mouillez pas.

- Les batteries d'alimentation chargées continuent de se décharger naturellement. Par conséquent, chargez-la le jour de l'utilisation ou la veille pour être sûr qu'elle soit complètement chargée.
- Fixez le couvre-prises sur la batterie d'alimentation quand elle n'est pas utilisée. Les contacts avec des objets métalliques peuvent causer un court-circuit et endommager la batterie d'alimentation.
- Des prises sales peuvent entraîner un mauvais contact entre la batterie et le camescope. Essayez les prises avec un chiffon doux.
- Ranger une batterie d'alimentation chargée pendant une longue période (environ 1 an) peut réduire sa durée de vie ou affecter ses performances. Nous recommandons de décharger complètement la batterie d'alimentation avant de la ranger dans un endroit sec et à une température inférieure à 30 °C. Si vous n'avez pas l'intention d'utiliser la batterie d'alimentation pendant une période prolongée, chargez-la et déchargez-la complètement au moins une fois par an. Si vous possédez plusieurs batteries d'alimentation, réalisez ces précautions en même temps pour toutes les batteries d'alimentation.
- Bien que la plage de température de fonctionnement de la batterie d'alimentation soit de 0 °C à 40 °C, la plage de fonctionnement optimal est de 10 °C à 30 °C. A basse température, les performances seront réduites temporairement. Réchauffez la batterie dans votre poche avant de l'utiliser.
- Remplacez la batterie d'alimentation si la durée d'utilisation après une pleine charge diminue de façon importante à température normale.

## Le couvre-prises

Le couvre-prises a une ouverture en forme de [□], qui sert à montrer si la batterie d'alimentation est chargée ou non. Dans le cas d'une batterie d'alimentation chargée, par exemple, appliquez le couvre-prises de façon à ce que l'ouverture montre l'étiquette bleue.

Partie postérieure de la batterie d'alimentation

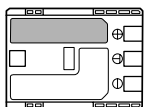

Couvre-prises appliqué  
Batterie chargée

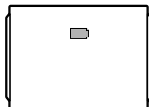

Batterie déchargée

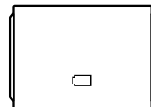

## Précautions lors de la manipulation des cassettes

- Rembobinez les bandes après leur utilisation. Si la bande a du jeu ou est endommagée, l'image et le son peuvent être déformés.
- Remettez les cassettes dans leur boîtier et conservez-les debout.
- Ne laissez pas la cassette dans le caméscope après utilisation.
- N'utilisez pas de cassette de bandes collées ou des cassettes non standards, elles pourraient endommager le caméscope.
- N'utilisez pas de cassettes qui ont été coincées dans un mécanisme: elles pourraient souiller les têtes vidéo.
- N'insérez rien dans les petits trous de la cassette, et ne la recouvrez pas de ruban adhésif.
- Manipulez la cassette avec précaution. Ne laissez pas tomber les cassettes, ne les soumettez pas à des chocs importants car cela pourrait les endommager.
- Rembobinez la bande de temps en temps si les cassettes sont rangées pendant longtemps.
- Avec les cassettes munies d'une fonction de mémoire, les bornes métalliques peuvent devenir sales à l'usage. Nettoyez les bornes avec un coton tige après environ 10 insertions/retraits. La fonction de mémoire n'est pas supportée par le caméscope.

## Protection des cassettes contre les effacements accidentels

Pour protéger vos enregistrements des effacements accidentels, faites glisser la languette de protection de la cassette vers la gauche. (La position de cette languette est appelée SAVE ou ERASE OFF.)

Si vous insérez une cassette protégée en mode CAMERA, le message "LA CASSETTE EST PROTÉGÉE CONTRE LES EFFACEMENTS" apparaît pendant environ 4 secondes et "⏏" clignote.

Si vous souhaitez enregistrer sur cette cassette, faites glisser la languette vers la droite.

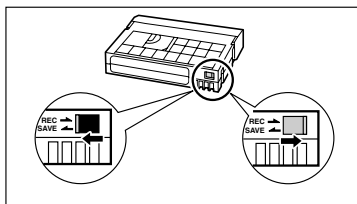

## **Précautions de manipulation des cartes mémoire**

---

- Formatez les nouvelles cartes avec le camescope. Les cartes mémoire formatées avec un autre appareil tel qu'un ordinateur peuvent ne pas fonctionner correctement.
- Nous vous recommandons de conserver des sauvegardes des images de la carte mémoire sur le disque de votre ordinateur ou sur une autre mémoire externe. Les données d'image peuvent être endommagées ou perdues à cause d'un défaut de la carte mémoire ou une exposition à de l'électricité statique. Canon Inc. ne peut être tenu responsable pour les données endommagées ou perdues.
- Ne mettez pas le camescope hors tension, ne déconnectez pas la source d'alimentation, n'ouvrez pas le couvercle de la fente de la carte mémoire, ne retirez pas la carte mémoire quand l'indicateur d'accès à la carte clignote.
- N'utilisez pas la carte mémoire dans un endroit sujet à un fort champ magnétique.
- Ne laissez pas la carte mémoire dans un endroit sujet à une forte humidité ou à de hautes températures.
- Ne démontez pas la carte mémoire.
- Ne tordez pas, ne laissez pas tomber, ne soumettez pas la carte mémoire à des chocs et ne l'exposez pas à l'eau.
- Amener rapidement la carte mémoire d'une température chaude à une température froide, ou inversement d'une température froide à une température chaude, peut créer une condensation d'humidité sur sa surface extérieure et intérieure. Si de la condensation se forme sur la carte, mettez-la de côté jusqu'à ce que l'humidité se soit évaporée complètement.
- Ne touchez pas, n'exposez pas les bornes à la poussière ou aux saletés.
- Vérifiez la direction avant d'insérer la carte mémoire. Insérer une carte mémoire de force dans la fente peut endommager la carte mémoire ou le camescope.
- Ne retirez pas l'étiquette de la carte mémoire, ne fixez pas une autre étiquette sur la carte mémoire.

## **Utilisation du camescope à l'étranger**

---

### **Sources d'alimentation électrique**

Vous pouvez utiliser l'adaptateur secteur compact pour alimenter le camescope et pour charger les batteries d'alimentation dans n'importe quel pays avec une alimentation comprise entre 100 et 240 V secteur, 50/60 Hz. Consultez le centre de service après vente Canon pour plus d'informations sur les adaptateurs de fiche pour une utilisation à l'étranger.

### **Lecture sur l'écran d'un téléviseur**

Vous pouvez reproduire vos enregistrements uniquement sur des téléviseurs du système PAL. Le système PAL est utilisé dans les pays/régions suivants : Afrique du Sud, Allemagne, Algérie, Australie, Autriche, Bangladesh, Belgique, Brunei, Chine, Corée du Nord, Danemark, Espagne, Émirats Arabes Unis, Finlande, Région administrative spéciale de Hong Kong, Inde, Indonésie, Irlande, Islande, Italie, Jordanie, Kenya, Koweït, Libéria, Malaisie, Malte, Mozambique, Norvège, Nouvelle Zélande, Oman, Ouganda, Pakistan, Pays-Bas, Portugal, Qatar, Royaume-Uni, Sierra Leone, Singapour, Sri Lanka, Suède, Suisse, Swaziland, Tanzanie, Thaïlande, Turquie, Yémen, ancienne Yougoslavie, Zambie.

# Dépannage



Si vous avez un problème avec votre caméscope, reportez-vous à cette liste. Consultez votre revendeur ou un centre de service après vente Canon si le problème persiste.

F

## Source d'alimentation électrique

Problème	Cause	Solution	
Le caméscope ne se met pas sous tension.	La batterie d'alimentation est déchargée.	Remplacez ou chargez la batterie d'alimentation.	11
	La batterie d'alimentation n'est pas fixée correctement.	Fixez la batterie d'alimentation correctement.	11
Le caméscope se met hors tension tout seul.	La batterie d'alimentation est déchargée.	Remplacez ou chargez la batterie d'alimentation.	11
	La fonction d'économie d'énergie est en service.	Mettez le caméscope sous tension.	22
Le logement de la cassette ne s'ouvre pas.	La batterie d'alimentation est déchargée.	Remplacez ou chargez la batterie d'alimentation.	11
	Le couvercle du logement de la cassette n'est pas complètement ouvert.	Ouvrez le couvercle du logement de la cassette complètement.	14
Le logement de la cassette se bloque pendant l'insertion ou l'éjection.	La batterie d'alimentation est déchargée.	Remplacez ou chargez la batterie d'alimentation.	11
	Le caméscope ne fonctionne pas correctement.	Consultez un centre de service après vente Canon.	-
L'écran LCD/visueur se met en ou hors service.	La batterie d'alimentation est déchargée.	Remplacez ou chargez la batterie d'alimentation.	11
La batterie d'alimentation ne se charge pas.	Les batteries d'alimentation ne peuvent pas être chargées en dehors de la plage de température de 0 °C à 40°C.	Chargez la batterie d'alimentation à une température comprise entre 0 °C et 40 °C.	-
	Les batteries d'alimentation deviennent chaudes pendant l'utilisation et peuvent ne pas se charger.	Attendez que la température de la batterie d'alimentation redescende au dessous de 40 °C et essayez à nouveau de la charger.	-
	La batterie d'alimentation est endommagée.	Utilisez une autre batterie d'alimentation.	-

## Enregistrement/lecture

Les touches ne fonctionnent pas.	Le caméscope n'est pas sous tension.	Mettez le caméscope sous tension.	21
	Aucune cassette n'est insérée.	Insérez une cassette.	14
"  clignote sur l'écran.	Aucune cassette n'est insérée.	Insérez une cassette.	14
"  clignote sur l'écran.	La batterie d'alimentation est déchargée.	Remplacez ou chargez la batterie d'alimentation.	11
"  clignote sur l'écran.	De la condensation a été détectée.	Reportez-vous à la page indiquée.	147
"RETIRER LA CASSETTE" apparaît sur l'écran.	Le caméscope s'arrête pour protéger la bande.	Retirez et réinsérez la cassette.	14
La télécommande sans fil ne fonctionne pas.	Le caméscope et la télécommande sans fil ne sont pas réglés sur le même mode de capteur de télécommande.	Changez le mode de capteur de télécommande.	77
	Les piles de la télécommande sans fil sont usées.	Remplacez les piles.	17

## Enregistrement

Problème	Cause	Solution	📖
"4" clignote en rouge sur l'écran.	Le camescope ne fonctionne pas correctement.	Consultez un centre de service après vente Canon.	-
Aucune image n'apparaît sur l'écran.	Le camescope n'est pas réglé sur mode CAMERA.	Réglez le camescope sur le mode CAMERA.	21
"RÉGLER LA ZONE HORAIRE, LA DATE ET L'HEURE" apparaît sur l'écran.	La zone horaire, la date et l'heure ne sont pas réglées, ou la pile de sauvegarde est usée.	Réglez la zone horaire, la date et l'heure ou remplacez la pile de sauvegarde et réglez à nouveau la date et l'heure.	18
Appuyer sur la touche marche/arrêt ne démarre pas l'enregistrement.	Le camescope est hors tension.	Mettez le camescope sous tension.	21
	Aucune cassette n'est insérée.	Insérez une cassette.	14
	La bande a atteint sa fin ("F IN" clignote sur l'écran).	Rembobinez la bande ou remplacez la cassette.	14
	La cassette est protégée ("clignote sur l'affichage).	Changez la position de la languette de protection.	149
	Le camescope est réglé sur un autre mode que le mode CAMERA.	Réglez le camescope sur le mode CAMERA.	21
Le camescope ne fait pas la mise au point.	La mise au point automatique ne fonctionne pas sur ce sujet.	Faites la mise au point manuellement.	51
	Le viseur n'est pas ajusté.	Ajustez le viseur avec le levier de réglage dioptrique du viseur.	16
	L'objectif est sale.	Nettoyez l'objectif.	146
Une barre lumineuse verticale apparaît sur l'écran.	Une forte lumière dans une scène sombre peut faire apparaître une barre (tâche) lumineuse verticale. Ce n'est pas un mauvais fonctionnement.	---	-
L'image du viseur est floue.	Le viseur n'est pas ajusté.	Ajustez le viseur avec le levier de réglage dioptrique du viseur.	16
Le son est déformé.	Lors de l'enregistrement dans un environnement bruyant (tel que lors d'un feu d'artifice ou pendant un concert), le son peut être déformé.	Le son peut s'enregistrer correctement si vous réglez [ATT. MIC] sur [ON] dans le menu, ou si vous réglez le niveau d'enregistrement audio manuellement.	59 60
Le son est enregistré à un niveau plus faible que le niveau actuel.	Lors de l'enregistrement dans un environnement bruyant (tel que lors d'un feu d'artifice ou pendant un concert), le son peut ne pas être enregistré avec le niveau sonore actuel.	Le son peut s'enregistrer correctement si vous réglez le niveau d'enregistrement audio manuellement.	59
	[ATT. MIC] est réglé sur [ON] dans le menu.	Réglez [ATT. MIC] sur [OFF] dans le menu.	60





## Lecture

Problème	Cause	Solution	□
Appuyer sur la touche de lecture ne démarre pas la lecture.	Le camescope est hors tension ou n'est pas réglé sur le mode PLAY (VCR).	Réglez le camescope sur le mode PLAY (VCR).	28
	Le commutateur TAPE/CARD est réglé sur CARD.	Réglez le commutateur TAPE/CARD sur TAPE.	28
	Aucune cassette n'est insérée.	Insérez une cassette.	14
	La bande a atteint sa fin ("FIN" clignote sur l'écran).	Rembobinez la bande.	28
Aucune image n'apparaît sur l'écran du téléviseur.	[CASQUE] est réglé sur [CASQUE] dans le menu.	Réglez [CASQUE] sur [AUDIO-VIDEO] dans le menu.	31
	[AV → DV/ ] (MVX35i) ou [AV → DV] (MVX30i) est réglé sur [ON].	Réglez [AV → DV/ ] (MVX35i) ou [AV → DV] (MVX30i) sur [OFF].	86
La bande avance mais aucune image n'apparaît sur l'écran du téléviseur.	Le sélecteur TV/VIDEO sur le téléviseur n'est pas réglé sur VIDEO.	Réglez le sélecteur sur VIDEO.	31
	Les têtes vidéo sont sales.	Nettoyez les têtes vidéo.	147
	Vous essayez de reproduire ou de doubler une bande protégée par des droits d'auteur.	Arrêtez la lecture/doublage.	-
Aucun son ne sort du haut-parleur intégré.	Le volume du haut-parleur est coupé.	Ajustez le volume avec la molette SET.	30
Du bruit sort des écouteurs.	[CASQUE] est réglé sur [AUDIO-VIDEO] dans le menu.	Réglez [CASQUE] sur [CASQUE].	30

## Utilisation de la carte mémoire

Problème	Cause	Solution	□
La carte mémoire ne peut pas être insérée.	La carte mémoire n'est pas dirigée dans la direction correcte.	Retournez la carte mémoire et réinsérez-la.	93
La carte mémoire ne peut pas être enregistrée.	La carte mémoire est pleine.	Remplacez la carte mémoire ou effacez des images.	93
	La carte mémoire n'est pas formatée.	Formatez la carte mémoire.	120
	Aucune carte mémoire n'est insérée.	Insérez une carte mémoire.	93
	Le numéro de fichier a atteint la valeur maximum.	Réglez [IMAGE N.] sur [EFFACER] et insérez une carte mémoire.	96
	La carte mémoire SD est protégée.	Changez la position de la languette de protection.	93
La carte mémoire ne peut pas être reproduite.	Le caméscope n'est pas réglé sur le mode CARD PLAY.	Réglez le caméscope sur le mode CARD PLAY.	111
	Aucune carte mémoire n'est insérée.	Insérez une carte mémoire.	93
Le caméscope n'affiche pas les séquences vidéo en mode CARD PLAY.	Le caméscope affiche le mode de lecture d'image fixe.	Appuyez sur la touche CARD STILL/MOVIE pour commuter sur le mode de lecture des séquences vidéo MPEG-4.	111
	La séquence vidéo a été enregistrée au format Motion JPEG avec un autre caméscope.	Les séquences vidéo Motion JPEG sont affichées en mode de lecture d'image fixe. Appuyez sur la touche CARD STILL/MOVIE pour commuter sur le mode de lecture d'image fixe.	111
Une image ne peut pas être effacée.	L'image est protégée.	Annulez la protection.	114
	La carte mémoire SD est protégée.	Changez la position de la languette de protection.	93
"  " clignote en rouge.	Une erreur relative à la carte s'est produite.	Mettez le caméscope hors tension. Retirez et réinsérez la carte mémoire. Formatez la carte mémoire si le clignotement persiste.	120

## Impression

L'imprimante ne fonctionne pas même si le caméscope et l'imprimante sont connectés correctement.	Le caméscope est réglé sur mode NETWORK.	1. Réglez le caméscope sur le mode CARD PLAY. 2. Déconnectez puis reconnectez le câble USB. 3. Mettez l'imprimante hors tension puis de nouveau sous tension.	-
	Le caméscope affiche le mode de lecture de séquence vidéo.	Appuyez sur la touche CARD STILL/MOVIE pour afficher le mode de lecture d'image fixe.	111
	[CONNECT.  ] est réglé sur [STOCKAGE].	Réglez [CONNECT.  ] sur [STANDARD].	134

**Zone ombrée** : MVX35i uniquement.

# Schéma fonctionnel (La disponibilité diffère d'un endroit à l'autre)

F

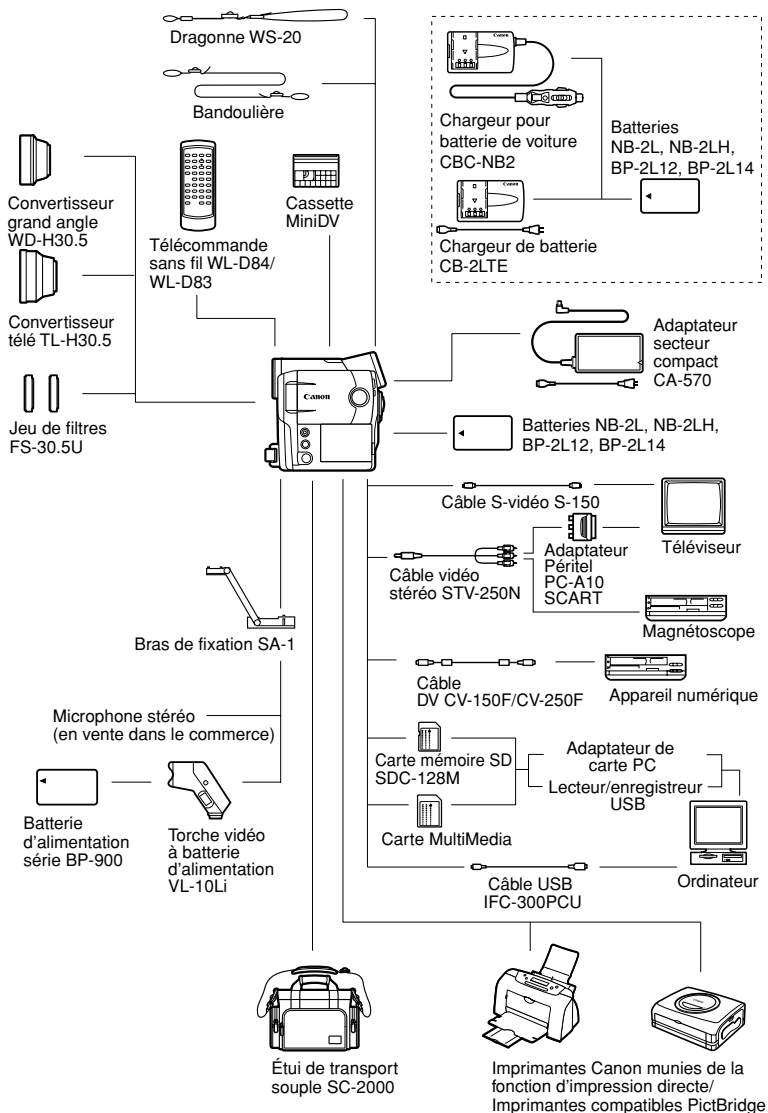

Informations  
additionnelles

# Accessoires en option

## Il est recommandé d'utiliser des accessoires Canon d'origine.

Ce produit est conçu pour atteindre une excellente performance lorsqu'il est utilisé avec des accessoires Canon d'origine. Canon ne peut être tenu responsable de tout dégât causé à ce produit et/ou de tout accident, tel qu'un incendie, provoqués par le mauvais fonctionnement d'accessoires qui ne sont pas des accessoires d'origine Canon (par exemple une fuite et/ou l'explosion d'une batterie d'alimentation). Notez que cette garantie ne s'applique pas aux réparations consécutives à des défaillances d'accessoires qui ne sont pas des accessoires d'origine Canon, même si vous pouvez demander ce type de réparation à vos frais.

### Batteries

Si vous avez besoin d'une batterie d'alimentation supplémentaire, choisissez en une parmi les suivantes : NB-2L, NB-2LH, BP-2L12, BP-2L14.

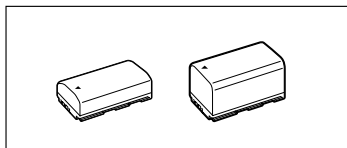

### Chargeur de batterie CB-2LTE

Utilisez le chargeur de batterie pour charger les batteries d'alimentation.

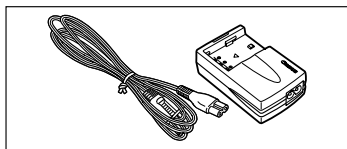

Batterie d'alimentation	Durée de charge
NB-2LH	90 min.
NB-2L	80 min.
BP-2L12	150 min.
BP-2L14	170 min.

La durée de charge varie avec les conditions de charge.

### Chargeur pour batterie de voiture CBC-NB2

Utilisez le chargeur de voiture pour charger les batteries d'alimentation en déplacement. Le câble du chargeur se branche sur la prise allume-cigare de votre voiture et fonctionne sur une batterie 12-24 V CC à masse négative.

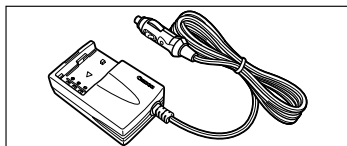

### Convertisseur télé TL-H30.5

Ce convertisseur télé augmente la distance focale de l'objectif du camescope d'un facteur de 1,9.

- Le stabilisateur d'image n'est pas aussi efficace quand le convertisseur télé est en place.
- La distance de mise au point minimale avec le TL-H30.5 est de 3 m; 3 cm à la position grand-angle.
- Quand le convertisseur télé est en place, une ombre peut apparaître sur l'image lors d'un enregistrement avec le flash ou la lampe d'appoint.

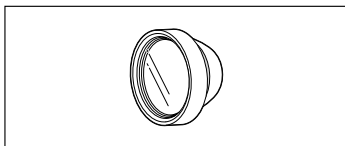

### Convertisseur grand angle WD-H30.5

Ce convertisseur réduit la distance focale d'un facteur de 0,7, vous permettant d'obtenir une perspective large pour les prises de vues intérieures ou les vues panoramiques.

- Quand le convertisseur grand angle est en place, une ombre peut apparaître sur l'image lors d'un enregistrement avec le flash ou la lampe d'appoint.

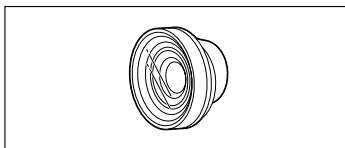

### Jeu de filtres FS-30.5U

Les filtres de densité neutre et les filtres protecteurs MC vous aident à contrôler les conditions d'éclairage difficiles.

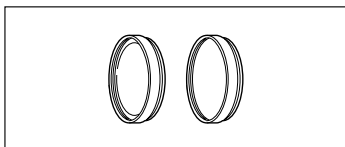

### Bras de fixation SA-1

Utilisez le bras de fixation pour fixer une torche vidéo ou un microphone au camescope.

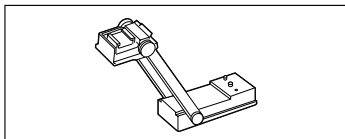

### Torche vidéo à batterie VL-10Li

Bien que compacte, cette torche vidéo est puissante et peut être utilisée pour des prises de vue réalisées tant à l'intérieur qu'à l'extérieur. Il se fixe au bras de fixation SA-1 et est alimenté par les batteries d'alimentation de la série BP-900.

- Durée d'utilisation approximative : BP-915 : 60 min., BP-930 : 120 min., BP-945 : 170 min.
- Les batteries d'alimentation de la série BP-900 peuvent être chargées avec l'adaptateur secteur compact CA-920 ou le double chargeur/porte batterie CH-910.

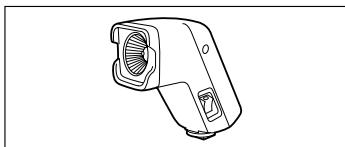

## Dragonne WS-20

Utilisez-la pour une protection supplémentaire lors des prises de vue actives.

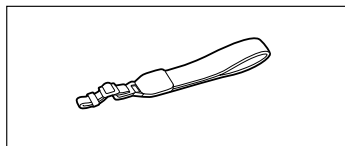

## Bandoulière

Vous pouvez fixer la bandoulière pour plus de sécurité et une meilleure portabilité.

Faites passer une extrémité à travers le dispositif de fixation de la dragonne/ bandoulière et ajustez la longueur de la bandoulière.

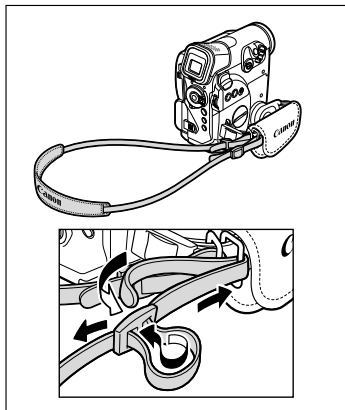

## Étui de transport souple SC-2000

Un sac pour camescope pratique avec des compartiments matelassés et beaucoup d'espace pour les accessoires.



Cette marque identifie un accessoire vidéo Canon garanti d'origine. Quand vous utilisez un équipement vidéo Canon, nous vous recommandons d'utiliser des accessoires de marque Canon ou des produits portant la même marque.



# Caractéristiques

## MXV35i/MVX30i

F

### Système

**Système d'enregistrement vidéo** 2 têtes rotatives, système de balayage hélicoïdal DV (système de consommateur numérique VCR SD), enregistrement d'appareil numérique

**Système d'enregistrement audio** Son numérique PCM : 16 bits (48 kHz/2 canaux); 12 bits (32 kHz/4 canaux)

**Système de télévision** Signal couleur PAL au standard CCIR (625 lignes, 50 trames)

**Capteur d'image** CCD de 1/3,4 de pouce, environ 2.200.000 pixels  
Pixels effectifs : bande : environ 1.770.000 pixels  
carte : environ 2.000.000 pixels

**Format de cassette** Cassettes vidéo portant la marque "MiniDV"

**Vitesse de la bande** SP : 18,83 mm/s, LP : 12,57 mm/s

**Durée d'enregistrement maximum (cassette de 80 min.)** SP : 80 min., LP : 120 min.

**Durée d'avance rapide/rembobinage** Environ 2 min. 20 sec. (avec une cassette de 60 min.)

**Écran LCD** MVX35i : 2,5 pouces, TFT en couleur, environ 211.000 pixels  
MVX30i : 2,5 pouces, TFT en couleur, environ 123.000 pixels

**Viseur** 0,33 pouce, TFT en couleur, environ 113.000 pixels

**Microphone** Microphone stéréo électret à capacité

**Objectif** 4,7-47 mm, f/= $\infty$ 1,8-2,4, zoom motorisé 10x  
Équivalent 35mm :  
Bande : Enregistrement 4:3 : 40,7-407 mm  
Enregistrement 16:9 (stabilisateur d'image en service (ON)) : 43,5-435 mm  
Enregistrement 16:9 (stabilisateur d'image hors service (OFF)) : 41,8-418 mm  
Carte : 38,3-383 mm

**Configuration de l'objectif** 12 éléments en 10 groupes

**Diamètre de filtre** 30,5 mm

**Système autofocus** Mise au point automatique TTL, mise au point manuelle possible

**Distance minimale de mise au point** 1 m, 1 cm au grand-angle maximum

**Balance des blancs** Balance des blancs automatique, balance des blancs préréglée (intérieur, extérieur) ou balance des blancs personnalisée

**Éclairage minimal** 0,9 lx (en utilisant le mode Nuit)

**Éclairage recommandé** Plus de 100 lx

**Stabilisation de l'image** Électronique

### Carte mémoire

**Support d'enregistrement** Carte mémoire SD, Carte MultiMedia

**Nombre de pixels enregistrés** Image fixe : 1632  $\times$  1224, 1280  $\times$  960, 640  $\times$  480 pixels  
Vidéo : MVX35i : 352  $\times$  288, 176  $\times$  144 pixels, 12,5 images/sec.  
MVX30i : 320  $\times$  240, 160  $\times$  120 pixels, 12,5 images/sec.

**Format de fichier** Format de fichiers propriétaire (DCF), compatible Exif 2.2\*, compatible DPOF

\*Ce caméscope prend en charge le format Exif 2.2 (aussi appelé "Exif Print"). Exif Print est un standard permettant d'améliorer les communications entre les caméscopes et les imprimantes. En effectuant une connexion à une imprimante compatible avec Print Exif, les données d'image du caméscope au moment de la prise de vue sont utilisées et optimisées, permettant une impression de grande qualité.

**Format d'enregistrement des images** Image fixe : JPEG (Compression : super-fin, fin, normal)  
Vidéo : MVX35i : ASF (Données vidéo : MPEG-4, Données audio : WAVE (mono)); MVX30i : AVI (Données vidéo : Motion JPEG, Données audio : WAVE (mono))

## Prises Entrée/Sortie

<b>Prise AV</b>	Mini fiche stéréo de ø3,5 mm Vidéo : 1 Vc-c/75 ohms asymétrique Sortie audio : -10 dBV (47 kohms en charge)/ 3 kohms ou moins Entrée : -10 dBV/40 kohms ou plus
<b>Prise DV</b>	Connecteur spécial à 4 broches (compatible IEEE 1394)
<b>Prise MIC</b>	Mini fiche stéréo de ø3,5 mm -57 dBV (avec microphone de 600 ohms)/5 kohms ou supérieur -37 dBV (avec microphone de 600 ohms)/5 kohms ou supérieur (ATT. MIC ON)
<b>Prise de casque d'écoute</b>	Mini fiche stéréo de ø3,5 mm
<b>Connecteur USB</b>	mini-B
<b>Prise S-vidéo</b>	1 Vc-c/75 ohms (signal Y), 0,3 Vc-c/75 ohms (signal C)

## Alimentation/Autres

<b>Alimentation (nominale)</b>	7,4 V CC
<b>Consommation (Autofocus en service)</b>	3,3 W (Utilisation du viseur), 4,1 W (Utilisation de l'écran LCD)
<b>Températures de fonctionnement</b>	0 – 40 °C
<b>Dimensions (L × H × P)</b>	53 × 107 × 101 mm en excluant la partie de la sangle de poignée
<b>Poids (boîtier du camescope uniquement)</b>	470 g

## Adaptateur secteur compact CA-570

<b>Alimentation</b>	Secteur 100 – 240 V, 50/60 Hz
<b>Consommation électrique</b>	17 W
<b>Sortie nominale</b>	8,4 V CC, 1,5 A
<b>Températures de fonctionnement</b>	0 – 40 °C
<b>Dimensions</b>	52 × 90 × 29 mm
<b>Poids</b>	135 g

## Batterie d'alimentation NB-2LH

<b>Type de batterie</b>	Batterie rechargeable au lithium-ion
<b>Tension nominale</b>	7,4 V CC
<b>Températures de fonctionnement</b>	0 – 40 °C
<b>Capacité de la batterie</b>	720 mAh
<b>Dimensions</b>	33,3 × 16,2 × 45,2 mm
<b>Poids</b>	43 g

## Carte mémoire SD SDC-8M SD

<b>Capacité</b>	8 Mo
<b>Interface</b>	Standard de Carte mémoire SD
<b>Températures de fonctionnement</b>	0 – 40 °C
<b>Dimensions</b>	32 × 24 × 2,1 mm
<b>Poids</b>	2 g

Le poids et les dimensions sont approximatifs. Erreurs et omissions exceptées. Sujet à changement sans notification.



# Index

## A

A l'étranger, utilisation du comescope.....	150
Accessoires.....	6, 156
Adaptateur de torche annulaire..	47
Adaptateur secteur.....	11
Affichages sur l'écran.....	140
Atténuateur de microphone.....	60
Audio 12 bits.....	90
Auto.....	43
Auto-dateur 6 secondes.....	71
AV → DV.....	86
Avance rapide.....	28

## B

Balance des blancs.....	53
Bandoulière.....	158
Batterie d'alimentation.....	11
Bip.....	78
Bouchon d'objectif.....	16
Bracketing auto.....	108

## C

Cadre de mise au point.....	106
Canal de sortie.....	33
Capteur de télécommande.....	77
Carte mémoire.....	93
Carte mémoire SD.....	93
Carte MultiMedia.....	93
Casque d'écoute.....	30, 60
Cassettes vidéo.....	14
Chargeur de batterie.....	156
Code de données.....	70
Code temporel.....	23
Condensation.....	147
Connecteur USB.....	122, 133
Connexions - Téléviseur, Magnétoscope.....	31
Consultation de carte.....	113
Contrôle.....	103
Contrôle d'enregistrement.....	24
Convertisseur analogique- numérique.....	86

## D

Date et heure.....	18
Dépannage.....	151

Diaporama.....	112
Doublage audio.....	88
Doublage DV.....	84

## E

Écran d'index.....	112
Écran du téléviseur.....	31, 140
Écran large.....	79
Écran large 16:9.....	79
Écran LCD.....	21
Écran multi-images.....	64
Effacement des images.....	115
Effets.....	64
Effets numériques.....	62
Enregistrement d'images fixes (cartes mémoire).....	97
Enregistrement de séquences vidéo (bande).....	21
Enregistrement de séquences vidéo (cartes mémoire).....	104
Enregistrement simple.....	43
Entrée de ligne analogique.....	83
Exposition.....	50

## F

Filtre anti-vent.....	61
Filtre ND.....	98
Flash.....	101
Fonction d'impression directe... ..	122
Fondus.....	62
Format de date.....	76
Formatage.....	120
Fuseau horaire.....	18

## H

Haut-parleur.....	30
-------------------	----

## I

Images échantillons.....	118
--------------------------	-----

## L

Lampe d'appoint.....	46
Lampe d'appoint pour la mise au point automatique.....	102
Lampe témoin.....	78
Langue.....	76
Lecture - Bande.....	28

Lecture - Carte mémoire . . . . .	111
Luminosité. . . . .	78

## **M**

Maintenance . . . . .	146
Mémoire du point zéro. . . . .	73
Menus . . . . .	36-43
Microphone. . . . .	61
Mini torche vidéo . . . . .	47
Mise au point . . . . .	51
Mise au point à l'infini . . . . .	52
Mise au point automatique . . . . .	51
Mise au point manuelle . . . . .	51
Mixage de carte . . . . .	116
Mode Assemblage. . . . .	109
Mode audio. . . . .	59
Mode Basse Lumière . . . . .	43
Mode d'acquisition . . . . .	107
Mode de démonstration. . . . .	80
Mode de fonctionnement. . . . .	3
Mode de lecture d'image fixe. . . . .	111
Mode de lecture de séquences vidéo . . . . .	111
Mode LP . . . . .	58
Mode Miroir de l'écran LCD . . . . .	22
Mode NETWORK . . . . .	139
Mode Nuit . . . . .	46
Mode Nuit+ . . . . .	46
Mode Portrait . . . . .	43
Mode Sable et neige. . . . .	43
Mode SP . . . . .	58
Mode Sport . . . . .	43
Mode Spot . . . . .	43
Mode Super Nuit. . . . .	46

## **N**

Niveau de microphone . . . . .	59
Numéros de fichier . . . . .	96

## **O**

Ordinateur. . . . .	91, 133
Ordre d'impression . . . . .	131
Ordre de transfert. . . . .	138

## **P**

Paramètres de Mon profil. . . . .	75
Pause à la lecture . . . . .	29
Pile de secours. . . . .	15
Priorité de mise au point . . . . .	106

Prise AV/casque d'écoute . . . . .	30, 31
Prise de vues en rafale . . . . .	107
Prise DV . . . . .	81, 91
Prise MIC . . . . .	61
Prise vidéo S1 . . . . .	32
Programme d'exposition automatique . . . . .	43
Programmes d'enregistrement . . . . .	43
Protection . . . . .	114
Protection de la bande . . . . .	149

## **Q**

Qualité d'image . . . . .	94
Qualité de l'image fixe . . . . .	94

## **R**

Recherche de date . . . . .	74
Recherche de la fin . . . . .	72
Recherche de séquence. . . . .	24
Rembobinage . . . . .	28
Retardateur. . . . .	57
Rétroéclairage. . . . .	79

## **S**

Sangle de poignée . . . . .	16
Signal de protection des droits d'auteur . . . . .	85
Stabilisateur d'image . . . . .	80

## **T**

Taille de l'image fixe. . . . .	94
Taille de la séquence vidéo . . . . .	95
Télécommande sans fil . . . . .	17
Témoin de niveau audio . . . . .	59
Têtes vidéo . . . . .	147
Ton chair . . . . .	49
Torche vidéo . . . . .	157
Transfert direct . . . . .	135
Trépied . . . . .	27

## **U**

Utilisation du zoom . . . . .	25
-------------------------------	----

## **V**

Viseur . . . . .	16
Vitesse de prise de vue . . . . .	55

## **Z**

Zoom numérique . . . . .	26
--------------------------	----

# Canon

## Canon Europa N.V.

P.O. Box 2262,  
1180 EG Amstelveen  
the Netherlands  
[www.canon-europa.com](http://www.canon-europa.com)

## France:

Canon Communication & Image France S.A.  
102 Avenue du Général de Gaulle 92257  
LA GARENNE COLOMBES CEDEX  
Tél: (1)-41-30-15-15  
[www.canon.fr](http://www.canon.fr)

## Suisse:

Canon Schweiz AG  
Division vente indirecte  
Industriestrasse 12  
8305 Dietlikon  
Tél: (01)-835 68 00  
Fax: (01)-835 68 88  
[www.canon.ch](http://www.canon.ch)

## Belgique:

Canon Belgium N.V./S.A.  
Bessenveldstraat 7  
1831 Diegem (Machelen)  
Tél: (02)-7220411  
Fax: (02)-7213274  
[www.canon.be](http://www.canon.be)

## Luxembourg:

Canon Luxembourg SA  
Rue des joncs, 21  
L-1818 Howald  
Tel: (352) 48 47 961  
[www.canon.lu](http://www.canon.lu)

## Deutschland:

Canon Deutschland GmbH  
Europark Fichtenhain A10  
47807 Krefeld, Germany  
Hotline: 0180-5006022 (0,12 Euro/Min.)  
[www.canon.de](http://www.canon.de)

## Schweiz:

Canon Schweiz AG  
Geschäftsbereich Wiederverkauf  
Industriestrasse 12  
8305 Dietlikon  
Telefon: (01)-835 68 00  
Fax: (01)-835 68 88  
[www.canon.ch](http://www.canon.ch)

## Österreich:

Canon GmbH  
Zetschegasse 11  
1232 Wien  
Telefon: (1)-66146  
Fax: (1)-66146308  
Telex: 136 860  
[www.canon.at](http://www.canon.at)

## Italia:

Canon Italia S.p.A.  
Divisione Photo Video  
Via Milano 8  
I-20097 San Donato Milanese (MI)  
Tel: (02)-82481  
Fax: (02)-82484600  
[www.canon.it](http://www.canon.it)  
Supporto Clienti per Prodotti Consumer:  
Tel. 848 800 519  
[www.canon.it/supporto](http://www.canon.it/supporto)



Document réalisé avec du papier recyclé à 100%.  
Gedruckt zu 100% auf Recyclingpapier.  
Stampato su carta riutilizzata al 100%.