

Canon

PUB.DIM-671

Caméscope numérique
Manuel d'instructions

Français

Digital-Video-Camcorder
Bedienungsanleitung

Deutsch

Videocamera digitale
Manuale di istruzioni

Italiano

MVX350i / MVX330i / MVX300

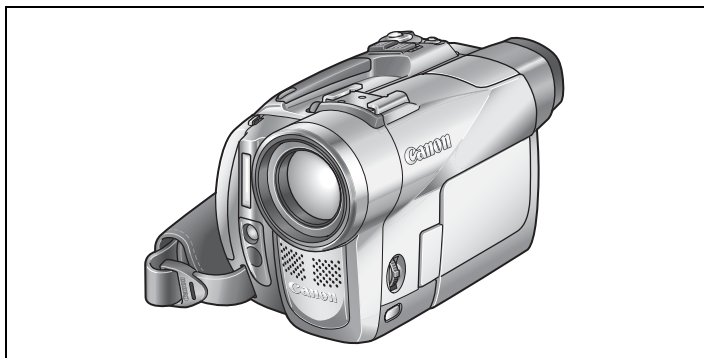

Mini **DV** Digital
Video
Cassette

B
BUBBLE JET
DIRECT

DIRECT
PRINT

PictBridge

Veuillez lire aussi le manuel d'instructions suivant.
Bitte lesen Sie auch die folgende Bedienungsanleitung.
Vi preghiamo altresì di leggere il seguente manuale di
istruzioni.

• **Digital Video Software**



PAL

Consignes relatives à l'utilisation

AVERTISSEMENT :



AFIN D'ÉVITER TOUT RISQUE D'ÉLECTROCUTION, NE PAS ENLEVER LE COUVERCLE (NI LE DOS). CET APPAREIL NE CONTIENT PAS DE PIÈCES RÉPARABLES PAR L'UTILISATEUR.
POUR TOUTE RÉPARATION, S'ADRESSER À UNE PERSONNE QUALIFIÉE.

AVERTISSEMENT :



POUR RÉDUIRE LES RISQUES D'INCENDIE OU DE CHOC ÉLECTRIQUE, NE PAS EXPOSER CET APPAREIL À LA PLUIE NI À L'HUMIDITÉ.

ATTENTION :

POUR RÉDUIRE LES RISQUES D'INCENDIE OU DE CHOC ÉLECTRIQUE, AINSI QUE LA PRODUCTION DE PARASITES, UTILISER UNIQUEMENT LES ACCESSOIRES RECOMMANDÉS.

ATTENTION :

DÉCONNECTEZ LA PRISE SECTEUR DE LA PRISE D'ALIMENTATION QUAND L'APPAREIL N'EST PAS UTILISÉ.

La plaque d'identification CA-570 est située sur le dessous de l'appareil.

Utilisation de ce manuel

Merci d'avoir acheté le Canon MVX350i/MVX330i/MVX300. Veuillez lire ce manuel attentivement avant d'utiliser le caméscope et le conserver à titre de référence future. Changez la langue d'affichage avant de commencer (76).

F

Symboles et références utilisés dans ce manuel

- ⓘ : précautions relatives au fonctionnement du caméscope.
- 📖 : rubriques additionnelles qui complètent les procédures de fonctionnement de base.
- 📄 : numéro de la page de référence.
- Les lettres majuscules sont utilisées pour les touches du caméscope et de la télécommande sans fil.
- [] sont utilisés pour les options de menu affichées sur l'écran.
- "Écran" fait référence à l'écran LCD et à l'écran du viseur.
- Veuillez noter que les illustrations se réfèrent principalement au MVX350i.

Modes de fonctionnement (voir ci-dessous)

Option de menu indiquée avec sa position par défaut

Touches et commutateurs à utiliser

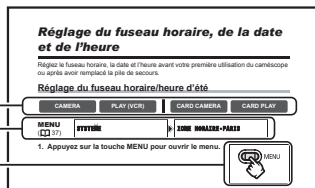

À propos des modes de fonctionnement

Les modes de fonctionnement sont déterminés par la position du commutateur POWER et du commutateur TAPE/CARD.

Mode de fonctionnement	Interrupteur d'alimentation POWER	Commutateur TAPE/CARD
CAMERA	CAMERA	📷 (TAPE)
PLAY (VCR)	PLAY (VCR)	📷 (TAPE)
CARD CAMERA	CAMERA	📷 (CARD)
CARD PLAY	PLAY (VCR)	📷 (CARD)

CAMERA : fonctions pouvant être utilisées dans ce mode.

CAMERA : fonctions ne pouvant pas être utilisées dans ce mode.

Marques de commerce et marques déposées

- TM **IX** est une marque commerciale.
- **S** est une marque commerciale.
- Windows[®] est une marque déposée de Microsoft Corporation aux États-Unis et/ou dans les autres pays.
- Macintosh et Mac OS sont des marques commerciales d'Apple Computer Inc., enregistrées aux États-Unis et dans les autres pays.
- Les autres noms de produits non mentionnés ici peuvent être des marques déposées ou des marques commerciales de leurs sociétés propriétaires respectives.

Introduction

Table des matières

Introduction

Utilisation de ce manuel	3
Vérification des accessoires fournis	6
Guide des composants.....	7

Fonctions de base

Préparatifs

Préparation de l'alimentation électrique	11
Insertion/éjection d'une cassette	14
Installation de la pile de secours	15
Préparation du caméscope.....	16
Utilisation de la télécommande sans fil	18
Ajustement de l'écran LCD	19
Réglage du fuseau horaire, de la date et de l'heure.....	20

Enregistrement

Enregistrement d'une séquence vidéo sur la bande	23
Utilisation du zoom	28
Conseils pour réaliser de meilleurs enregistrements vidéo	30

Lecture

Lecture d'une bande.....	31
Réglage du volume.....	33
Lecture sur l'écran d'un téléviseur.....	34

Fonctions avancées

Menus et réglages	37
-------------------------	----

Enregistrement

Utilisation des programmes d'enregistrement	45
Utilisation des modes Nuit	48
Fonction "tons chair".....	50
Réglage manuel de l'exposition.....	51
Réglage manuel de la mise au point	52
Réglage de la balance des blancs.....	54
Réglage de la vitesse de prise de vue.....	56
Utilisation du retardateur	58
Changement du mode d'enregistrement (SP/LP).....	59
Enregistrement audio	60
Utilisation des effets numériques.....	62
Enregistrement pour téléviseur grand écran (16:9).....	68

Lecture

Agrandissement des images	69
Affichage du code de données	70
Recherche de la fin.....	72
Retour à une position pré-repérée.....	73
Recherche de date	74

Autres fonctions

Personnalisation du caméscope.....	75
Changement de la langue d'affichage	76
Autres réglages du caméscope.....	77

Montage

Enregistrement sur un magnétoscope ou un appareil vidéo numérique	79
MX350i / MX330i Enregistrement à partir d'un appareil vidéo analogique (magnétoscope, téléviseur ou caméscope)	81
MX350i / MX330i Enregistrement à partir d'un appareil vidéo numérique (doublage DV)	82
MX350i / MX330i Conversion des signaux analogiques en signaux numériques (convertisseur analogique-numérique)	84
Doublage audio	86
Transfert d'enregistrements vidéo sur un ordinateur (IEEE1394)	89

Utilisation d'une carte mémoire

Insertion et retrait d'une carte mémoire	90
Sélection de la qualité/taille de l'image	91
Numéros de fichier	93
Enregistrement d'images fixes sur une carte mémoire	94
MX350i / MX330i Utilisation du flash	98
Contrôle d'une image fixe juste après son enregistrement	100
Enregistrement de séquences vidéo Motion JPEG sur une carte mémoire	101
Sélection du cadre de mise au point	104
Sélection du mode d'acquisition	105
Enregistrement d'images panoramiques (mode d'assemblage)	107
Lecture d'une carte mémoire	109
Protection des images	111
Effacement des images	112
Combinaison d'images (mixage de carte)	113
Formatage d'une carte mémoire	117
Création d'une image d'accueil	118

Impression directe

Impression des images fixes	119
Sélection des paramètres d'impression	123
Paramètres de recadrage	128
Impression avec les réglages d'ordre d'impression	129









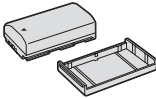

Transfert des images

Transfert des images de la carte mémoire sur un ordinateur	131
Transfert direct [Systèmes d'exploitation Windows uniquement]	132
Sélection d'images pour le transfert (ordre de transfert)	135

Informations additionnelles

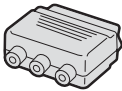
À propos du mode NETWORK (DV Messenger Version2)	136
Affichages sur l'écran	137
Liste des messages	140
Maintenance/Divers	144
Dépannage	150
Schéma fonctionnel (La disponibilité diffère d'un endroit à l'autre)	154
Accessoires en option	155
Caractéristiques	157
Index	160

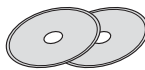
Vérification des accessoires fournis

<p>Adaptateur secteur compact CA-570 (incluant le cordon d'alimentation)</p> 	<p>Batterie d'alimentation NB-2LH</p> 	<p>Pile bouton au lithium CR1616</p> 	<p>Télécommande sans fil WL-D85</p> 
<p>Pile bouton au lithium CR2025 pour la télécommande sans fil</p> 	<p>Bouchon d'objectif et cordon de bouchon d'objectif</p> 	<p>Bandoulière SS-900</p> 	<p>Câble vidéo stéréo STV-250N</p> 
<p>Adaptateur PériTel PC-A10 SCART*</p> 	<p>Câble USB IFC-300PCU</p> 	<p>Carte mémoire SD SDC-8M</p> 	<p>Disque DIGITAL VIDEO SOLUTION DISK Pour Windows Pour Macintosh</p> 
<p>MX350i Accessoire plan large WA-34</p> 			

*Europe seulement .

Guide des composants

MVX350i/MVX330i/MVX300

F

Introduction

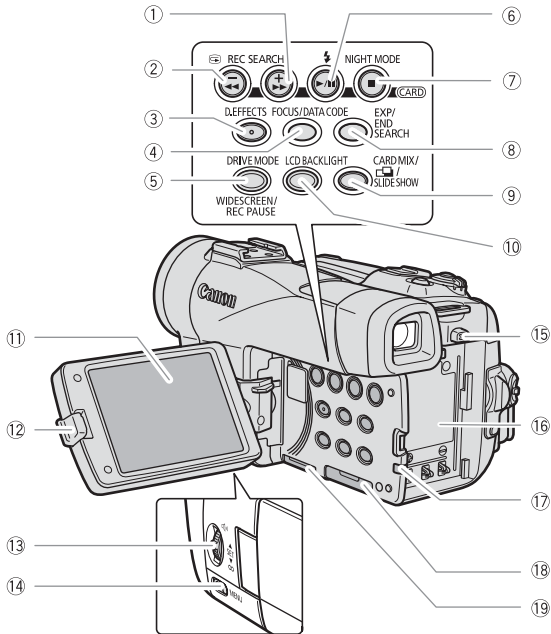

① Touche REC SEARCH + (□ 27) /
Touche ►► (avance rapide) (□ 32) /
Touche CARD + (□ 109)

② Touche REC SEARCH - (□ 27) /
Touche □ (contrôle d'enregistrement)
(□ 27) / Touche ◀◀ (rembobinage)
(□ 31) / Touche CARD - (□ 109)

③ Touche D.EFFECTS (□ 62)

④ Touche FOCUS (□ 52) /
Touche DATA CODE (□ 70)

⑤ Touche DRIVE MODE (□ 105) /
Touche WIDESCREEN (□ 68) /
Touche REC PAUSE* (□ 81)

⑥ Touche ⚡ (flash)* (□ 98) /
Touche ►/|| (lecture/pause) (□ 31)

⑦ Touche NIGHT MODE (□ 48) /
Touche ■ (arrêt) (□ 31)

⑧ Touche EXP (□ 51) /
Touche END SEARCH (□ 72)

⑨ Touche CARD MIX (□ 113) /
Touche □ (assemblage) (□ 107) /
Touche SLIDE SHOW (□ 110)

⑩ Touche LCD BACKLIGHT (□ 19)

⑪ Écran LCD (□ 19)

⑫ Touche OPEN (□ 23)

⑬ Molette SET (□ 37)

⑭ Touche MENU (□ 37)

⑮ Touche BATTERY RELEASE (□ 11)

⑯ Unité de fixation de la batterie (□ 11) /
Numéro de série

⑰ Indicateur CHARGE (□ 11) /
Indicateur d'accès à la carte (□ 94)

⑱ Logement de la carte mémoire (□ 90)

⑲ Logement de la pile de secours (□ 15)

* MVX350i/MVX330i uniquement.

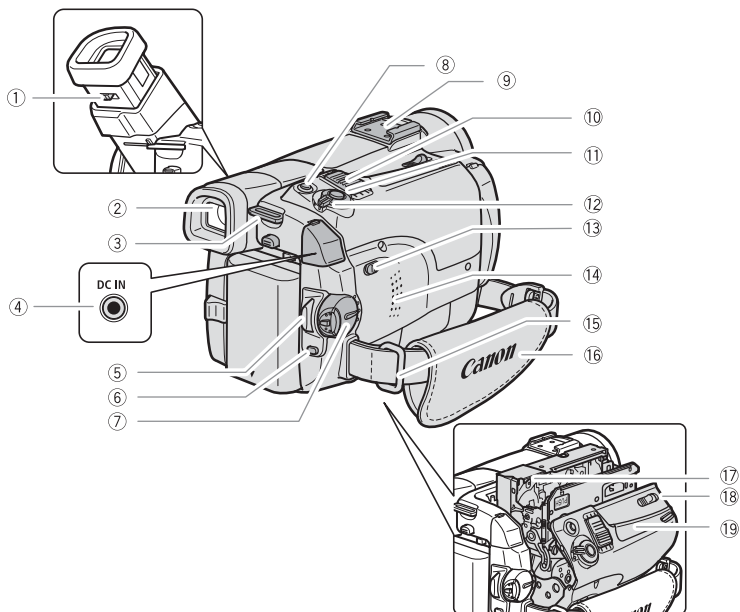

① Levier de réglage dioptrique du viseur
(☐ 16)

② Viseur (☐ 16)

③ Dispositif de fixation de la dragonne
(☐ 17)

④ Prise DC IN (☐ 11)

⑤ Touche marche/arrêt (☐ 23, 101)

⑥ Touche UNLOCK (☐ 136)

⑦ Interrupteur d'alimentation POWER
(☐ 3, 136)

⑧ Touche  (Impression/partage)
(☐ 120, 132)

⑨ Griffe porte-accessoire (☐ 61)

⑩ Levier de zoom (☐ 28)

⑪ Touche PHOTO (☐ 94)

⑫ Commutateur TAPE/CARD (☐ 3)

 Utilisation d'une cassette

 Utilisation d'une carte mémoire

⑬ Sélecteur de programme (☐ 45)

EASY Enregistrement facile

 Programme d'exposition automatique

⑭ Haut-parleur (☐ 33)

⑮ Dispositif de fixation de la dragonne
(☐ 17)

⑯ Sangle de poignée (☐ 16)

⑰ Logement de la cassette (☐ 14)

⑱ Commutateur OPEN/EJECT  (☐ 14)

⑲ Couvercle du logement de la cassette
(☐ 14)

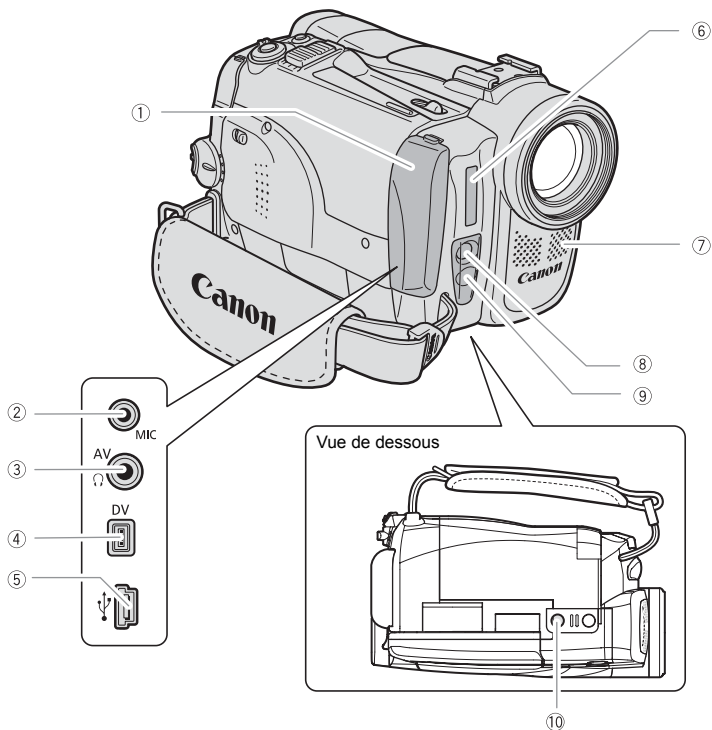

① Couvre-prises

② Prise MIC* (□ 61)

③ Prise AV (□ 34) / Prise Ω (casque)
(□ 33, 60)

④ Prise DV (□ 79, 89)

⑤ Connecteur USB (□ 119, 131)

⑥ Flash* (□ 98)

⑦ Microphone stéréo

⑧ **MXV350i** Mini torche vidéo
(lampe d'appoint) (□ 48)

MXV330i Lampe d'appoint (□ 48)

⑨ Capteur de télécommande (□ 18)

⑩ Filetage pour trépied (□ 30)

* MXV350i/MVX330i uniquement.

Télécommande sans fil WL-D85

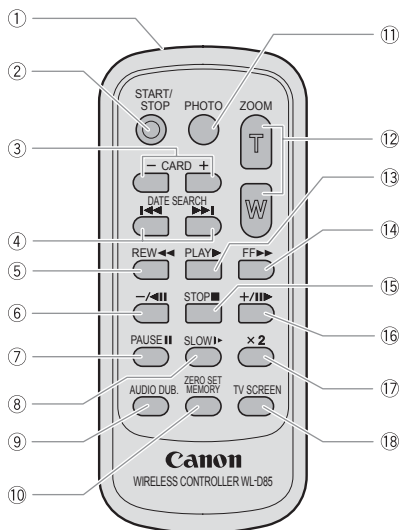

- ① Émetteur
- ② Touche START/STOP (☐ 23, 101)
- ③ Touches CARD -/+ (☐ 109)
- ④ Touches DATE SEARCH |◀|▶| (☐ 74)
- ⑤ Touche REW ◀◀ (☐ 31)
- ⑥ Touche -/|| (☐ 32)
- ⑦ Touche PAUSE || (☐ 32)
- ⑧ Touche SLOW ▶| (☐ 32)
- ⑨ Touche AUDIO DUB. (☐ 86)

- ⑩ Touche ZERO SET MEMORY (☐ 73)
- ⑪ Touche PHOTO (☐ 94)
- ⑫ Touches du zoom (☐ 28)
- ⑬ Touche PLAY ▶ (☐ 31)
- ⑭ Touche FF ▶▶ (☐ 32)
- ⑮ Touche STOP ■ (☐ 31)
- ⑯ Touche +/||▶ (☐ 32)
- ⑰ Touche × 2 (☐ 32)
- ⑱ Touche TV SCREEN (☐ 137)

Préparation de l'alimentation électrique

F

Fixation de la batterie d'alimentation

1. Mettez l'interrupteur d'alimentation POWER sur la position OFF.
2. Déplacez le viseur vers le haut.
3. Fixez la batterie d'alimentation sur le caméscope.
 - Retirez le couvre-prises de la batterie d'alimentation.
 - Appuyez légèrement et faites glisser dans la direction de la flèche jusqu'à ce que vous entendiez un déclic.

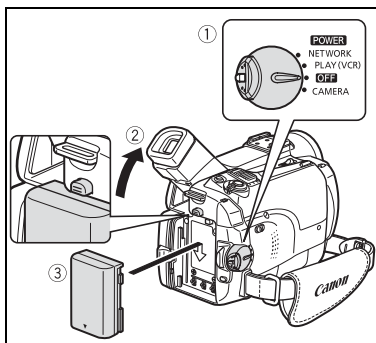

Charge de la batterie d'alimentation

1. Connectez le cordon d'alimentation à l'adaptateur.
2. Branchez le cordon d'alimentation sur une prise de courant.
3. Connectez l'adaptateur secteur sur la prise DC IN du caméscope. L'indicateur CHARGE clignote. Il reste allumé quand la charge est terminée.
4. Une fois que la charge est terminée, déconnectez l'adaptateur secteur du caméscope. Débranchez le cordon d'alimentation de la prise de courant puis déconnectez-le de l'adaptateur.
5. Retirez la batterie d'alimentation après utilisation. Appuyez sur la touche BATTERY RELEASE pour retirer la batterie.

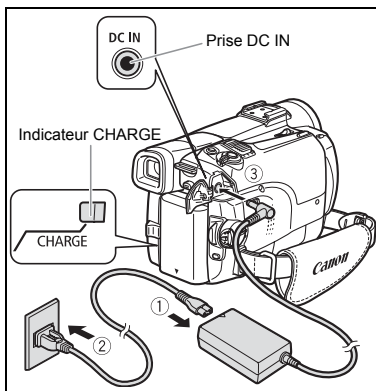

Fonctions de base
Préparatifs

Utilisation d'une source d'alimentation secteur

Connectez à une source d'alimentation secteur pour ne pas avoir à vous soucier de la charge de la batterie. Vous pouvez laisser la batterie d'alimentation attachée ; elle ne se déchargera pas.

1. **Mettez l'interrupteur d'alimentation POWER sur la position OFF.**
2. **Connectez le cordon d'alimentation à l'adaptateur secteur.**
3. **Branchez le cordon d'alimentation sur une prise de courant.**
4. **Connectez l'adaptateur secteur sur la prise DC IN du caméscope.**

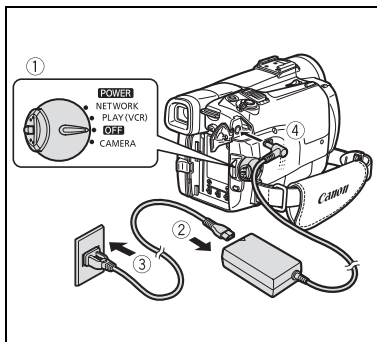

- Mettez le caméscope hors tension avant de connecter ou déconnecter l'adaptateur secteur.
- Si l'adaptateur est utilisé près d'un téléviseur, des interférences d'image peuvent se produire. Éloignez l'adaptateur du téléviseur ou du câble d'antenne.
- Ne connectez aucun autre produit qui n'a pas été expressément recommandé pour la prise DC IN du caméscope ou pour l'adaptateur secteur.
- Lors de son utilisation, l'adaptateur secteur peut émettre des bruits. Ce n'est pas un mauvais fonctionnement.
- Ne déconnectez pas et ne reconnectez pas le cordon d'alimentation pendant la charge de la batterie d'alimentation. La charge peut être interrompue. La batterie d'alimentation peut ne pas être chargée correctement même si l'indicateur CHARGE est allumé. La batterie d'alimentation peut aussi ne pas être chargée correctement si une coupure de courant se produit pendant la charge. Retirez la batterie d'alimentation et fixez-la au caméscope.



- Si l'adaptateur secteur ou la batterie d'alimentation sont défectueux, l'indicateur CHARGE clignote rapidement (environ 2 fois par seconde) et la charge est interrompue.
- L'indicateur CHARGE vous informe de l'état de la charge.
 - 0-50% : clignote une fois par seconde.
 - Plus de 50% : clignote deux fois par seconde.
 - 100% : reste allumé.

○ Durées de charge, d'enregistrement et de lecture

Les durées ci-dessous sont approximatives et varient en fonction des conditions de charge, d'enregistrement ou de lecture.

		NB-2LH	NB-2L	BP-2L12	BP-2L14
Durée de charge		135 min.	120 min.	210 min.	240 min.
Durée d'enregistrement maximum					
Viseur		120 min.	100 min.	205 min.	250 min.
LCD	Normal	95 min.	75 min.	165 min.	205 min.
	Lumineux	85 min.	70 min.	140 min.	180 min.
Durée d'enregistrement moyenne*					
Viseur		70 min.	55 min.	120 min.	150 min.
LCD	Normal	55 min.	45 min.	95 min.	120 min.
	Lumineux	50 min.	40 min.	85 min.	105 min.
Durée de lecture		110 min.	90 min.	185 min.	230 min.

* Durée d'enregistrement approximative avec des opérations répétées telles que la mise en marche/arrêt, l'utilisation du zoom et la mise en/hors service. La durée réelle peut être plus courte.

- Nous recommandons de charger la batterie d'alimentation à une température comprise entre 10 °C et 30 °C (50 °F et 86 °F). En dehors de la plage de température de 0 °C à 40 °C (32 °F à 104 °F), l'indicateur CHARGE clignote rapidement et la charge est interrompue.
- Une batterie d'alimentation au lithium-ion peut être chargée à n'importe quel niveau de charge. Contrairement aux batteries d'alimentation traditionnelles, vous n'avez pas besoin d'utiliser complètement ou de décharger la batterie avant de la recharger.
- Nous vous recommandons de préparer des batteries d'alimentation pour une durée 2 à 3 fois plus longue que celle dont vous pourriez avoir besoin.
- Pour conserver l'énergie de la batterie, mettez le caméscope hors tension au lieu de le laisser en mode pause à l'enregistrement.

Insertion/éjection d'une cassette

Utilisez uniquement une cassette vidéo portant le logo **Mini DV**.

1. Faites glisser le commutateur OPEN/EJECT et ouvrez le couvercle du logement de la cassette.

Le logement de la cassette s'ouvre automatiquement.

2. Insérez/retirez la cassette.

- Insérez la cassette avec la fenêtre dirigée vers la sangle de poignée.
- Retirez la cassette en la tirant en ligne droite.

3. Appuyez sur la marque **PUSH sur le logement de la cassette jusqu'à ce que vous entendiez un déclic.**

4. Attendez que le logement de la cassette se rétracte automatiquement et fermez le couvercle du logement de la cassette.

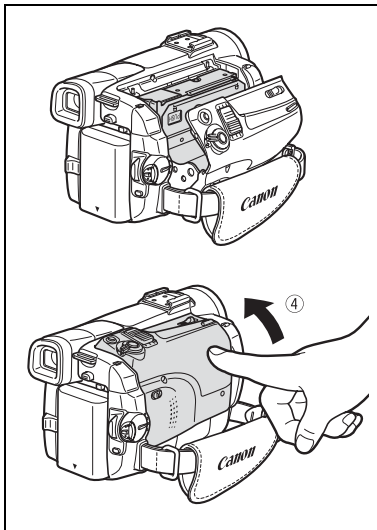
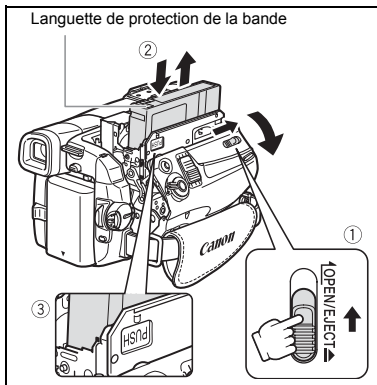

- N'interférez pas avec le logement de la cassette pendant son ouverture ou sa fermeture automatique, n'essayez pas non plus de fermer le couvercle avant que le logement de la cassette ne soit complètement rétracté.
- Faites attention de ne pas vous coincer les doigts dans le couvercle du logement de la cassette.



Si le caméscope est connecté à une source d'alimentation électrique, la cassette peut être insérée/retirée même si l'interrupteur d'alimentation POWER est réglé sur OFF.

Installation de la pile de secours

La pile de secours (pile bouton au lithium CR1616) permet au caméscope de conserver la date, l'heure (🕒 20) et les autres réglages du caméscope quand l'alimentation électrique est déconnectée. Connectez une alimentation électrique au caméscope lors du remplacement de la pile de secours pour conserver les réglages.

F

1. Appuyez sur la touche OPEN pour ouvrir l'afficheur à cristaux liquides.
2. Retirez le porte-pile.
3. Placez la pile au lithium avec la face + dirigée vers bas dans le porte-pile.

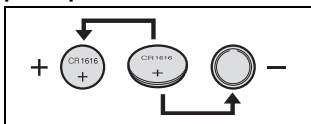

4. Remettez en place le porte-pile.
5. Fermez l'afficheur à cristaux liquides.

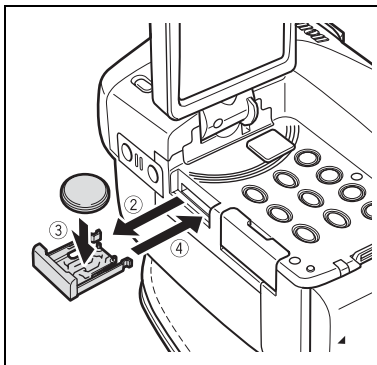
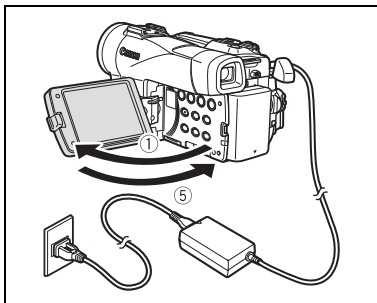

Fonctions de base
Préparatifs



La pile de secours a une durée de vie d'environ un an. "🕒" clignote en rouge pour vous informer qu'il faut la remplacer.

Préparation du caméscope

Ajustement du viseur (réglage dioptrique)

1. Mettez le caméscope sous tension et laissez l'écran LCD fermé.
2. Tirez le viseur.
3. Ajustez le levier de réglage dioptrique du viseur.
4. Poussez le viseur pour le rétracter.

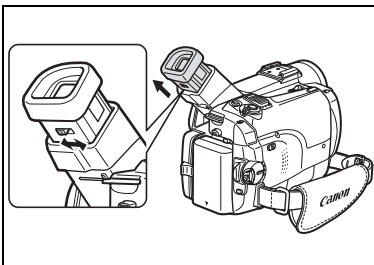

Fixation du bouchon d'objectif

1. Fixez le cordon au bouchon d'objectif.
2. Faites passer la sangle de poignée à travers la boucle du cordon.

Faites pression sur les protubérances de chaque côté du bouchon d'objectif pour le fixer/retirer. Accrochez le bouchon d'objectif sur la sangle de poignée pendant un enregistrement et remettez-le en place sur l'objectif quand vous avez terminé.

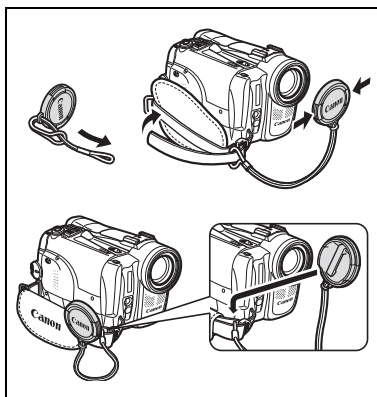

Attache de la sangle de poignée

Tenez le caméscope avec votre main droite et ajustez la sangle avec la gauche.

Ajustez la sangle de poignée de façon à pouvoir atteindre le levier de zoom avec votre index et la touche marche/arrêt avec votre pouce.

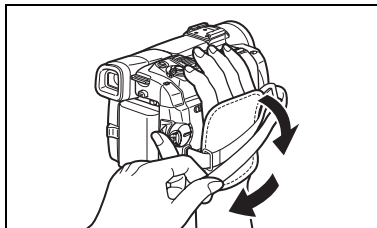

Fixation de la Bandoulière

Faites passer une extrémité à travers le dispositif de fixation de la courroie et ajustez la longueur de la courroie.

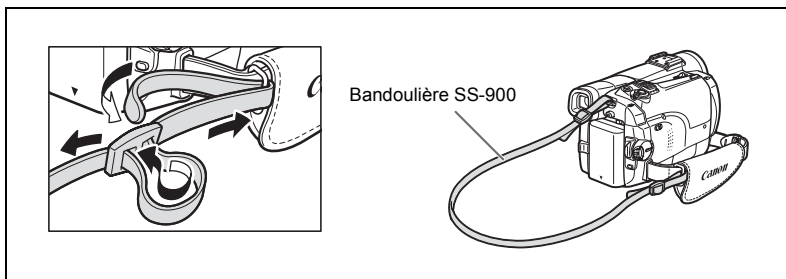

F

Fonctions de base
Préparatifs

MVX350i Montage de l'accessoire plan large

L'accessoire plan large WA-34 vous permet d'obtenir une perspective large idéale pour les prises de vues en intérieur ou les vues panoramiques (0.7x). L'accessoire plan large doit être utilisé à la position grand angle.

Vissez l'accessoire plan large dans le filetage du filtre de l'objectif.

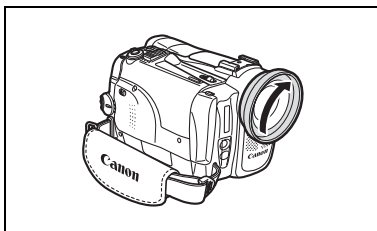

- Ne regardez pas directement le soleil ou une autre source lumineuse puissante à travers l'accessoire plan large. Cela pourrait endommager votre vue.
- Si vous mettez le zoom en position téléobjectif, l'image ne sera pas au point.
- L'accessoire plan large peut cacher le capteur de télécommande (la plage de la télécommande sans fil diminue), ou peut faire apparaître une ombre sur l'image lors de l'enregistrement avec la lampe d'appoint.
- Les filtres ne peuvent pas être utilisés avec l'accessoire plan large.
- Si de la poussière s'accumule sur l'accessoire plan large ou sur l'objectif du caméscope, nettoyez délicatement les deux avec une brosse soufflante.
- Ne touchez pas l'objectif pour éviter d'y laisser des traces ou des empreintes de doigt.
- Ne rangez pas l'accessoire plan large dans un endroit humide car il pourrait coller.

Utilisation de la télécommande sans fil

Pointez-la sur le capteur de télécommande du caméscope lorsque vous appuyez sur les touches.

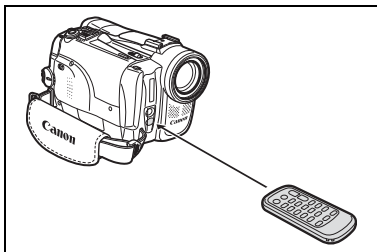

Mise en place de la pile

La télécommande sans fil fonctionne sur une pile bouton au lithium CR2025.

1. Appuyez sur la languette dans le sens de la flèche et retirez le porte-pile.
2. Placez la pile bouton au lithium avec la face + dirigée vers le haut.
3. Remettez en place le porte-pile.

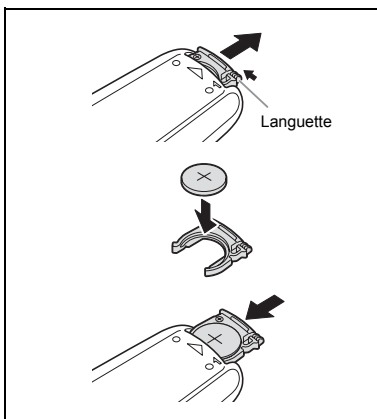

- La télécommande sans fil peut ne pas fonctionner correctement si le capteur de télécommande est soumis à une lumière trop importante ou à la lumière directe du soleil.
- Si la télécommande sans fil ne fonctionne pas, vérifiez si le capteur de télécommande est réglé sur [ARRET (🛑)] (☐ 77).
- Si le caméscope ne peut pas être commandé avec la télécommande sans fil, ou s'il peut uniquement être commandé quand la télécommande est très proche, remplacez la pile.

Ajustement de l'écran LCD

Rotation de l'écran LCD

Ouvrez l'écran LCD de 90 degrés.

- Vous pouvez tourner l'écran de 90 degrés vers le bas.
- Vous pouvez tourner l'écran de 180 degrés vers l'objectif.

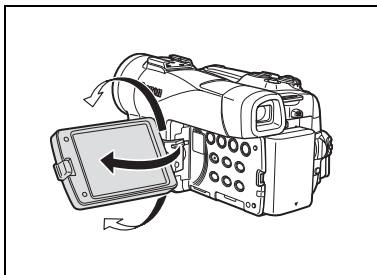

Rétroéclairage de l'écran LCD

Vous pouvez régler la luminosité de l'écran LCD sur un niveau normal ou lumineux en appuyant sur la touche LCD BACKLIGHT. Ceci est pratique pour les enregistrements en extérieur.

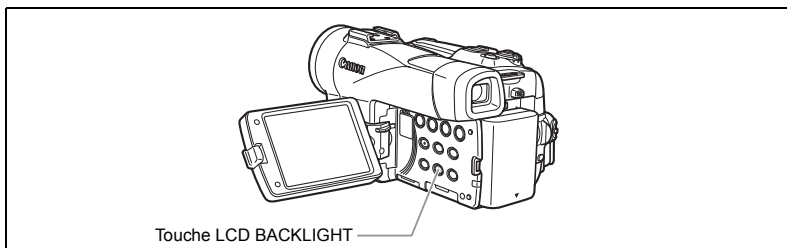

Appuyez sur la touche LCD BACKLIGHT.



- Ce réglage n'affecte pas la luminosité de l'enregistrement ni celle du viseur.
- Le caméscope conserve ce réglage même si vous changez la position du commutateur d'alimentation POWER.
- La durée d'utilisation de la batterie diminue quand l'écran LCD est réglé sur le niveau lumineux (☐ 13).

Réglage du fuseau horaire, de la date et de l'heure

Réglez le fuseau horaire, la date et l'heure avant votre première utilisation du caméscope ou après avoir remplacé la pile de secours.

Réglage du fuseau horaire/heure d'été

CAMERA

PLAY (VCR)

CARD CAMERA

CARD PLAY

MENU

( 37)

SYSTEME

ZONE HORAIRE • PARIS

1. Appuyez sur la touche MENU pour ouvrir le menu.

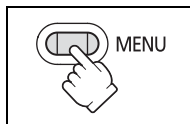

2. Tournez la molette SET pour sélectionner [SYSTEME] et appuyez sur la molette SET.

3. Tournez la molette SET pour sélectionner [ZONE HORAIRE] et appuyez sur la molette SET.

Le réglage du fuseau horaire apparaît (voir le tableau de la page suivante). Le réglage par défaut est Paris.

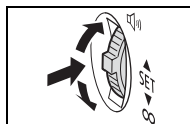

4. Tournez la molette SET pour sélectionner l'option de réglage qui représente votre fuseau horaire et appuyez sur la molette SET.

Pour ajuster l'heure d'été, sélectionnez le fuseau horaire avec * à côté de la zone.

Réglage de la date et de l'heure

CAMERA

PLAY (VCR)

CARD CAMERA

CARD PLAY

MENU

( 37)

SYSTEME

REGLAGE D/H •• 1. JAN, 2005
12:00 AM

5. Tournez la molette SET pour sélectionner [REGLAGE D/H] et appuyez sur la molette SET.

L'affichage de l'année clignote.

6. Tournez la molette SET pour sélectionner l'année et appuyez sur la molette SET.

- La partie suivante de l'affichage clignote.
- Réglez le mois, le jour, l'heure et les minutes de la même façon.

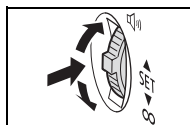

7. Appuyez sur la touche MENU pour fermer le menu et pour démarrer l'horloge.

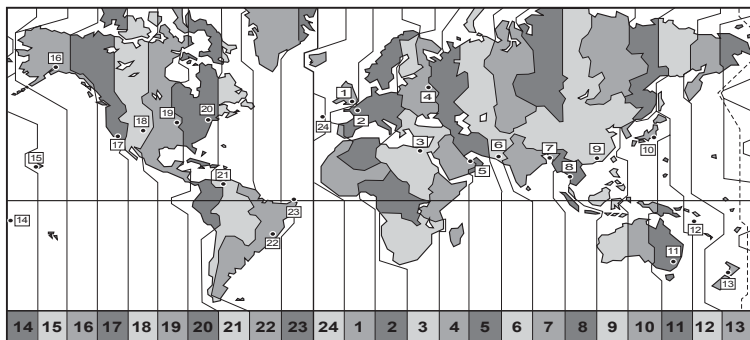
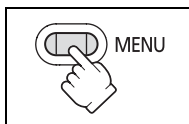

No.	Fuseau horaire	No.	Fuseau horaire
1	LONDRES	13	WELLINGTO
2	PARIS	14	SAMOA
3	LE CAIRE	15	HONOLULU
4	MOSCOU	16	ANCHORAGE
5	DUBAÏ	17	LOS ANG.
6	KARACHI	18	DENVER
7	DACCA	19	CHICAGO
8	BANGKOK	20	NEW YORK
9	HONG KONG	21	CARACAS
10	TOKYO	22	RIO DE J.
11	SYDNEY	23	FERNANDO(Fernando de Noronha)
12	SOLOMON	24	AÇORES



Une fois que vous avez réglé le fuseau horaire, la date et l'heure, vous n'avez plus besoin de régler à nouveau l'horloge chaque fois que vous voyagez dans un autre fuseau horaire. Réglez simplement le fuseau horaire de votre destination et le caméscope ajuste automatiquement l'horloge.

Affichage de la date et de l'heure pendant l'enregistrement

Vous pouvez afficher la date et l'heure dans le coin inférieur gauche de l'écran.

CAMERA

PLAY (VCR)

CARD CAMERA

CARD PLAY

MENU

( 37)

CONFIG.AFFICHAGE/ 

▶ DATE/HEURE...OFF

1. Appuyez sur la touche MENU pour ouvrir le menu.

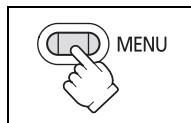

2. Tournez la molette SET pour sélectionner [CONFIG. AFFICHAGE/ ] et appuyez sur la molette SET.

3. Tournez la molette SET pour sélectionner [DATE/ HEURE] et appuyez sur la molette SET.

4. Tournez la molette SET pour sélectionner [ON].

5. Appuyez sur la touche MENU pour fermer le menu.

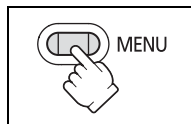
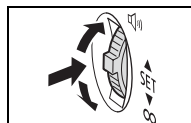

Enregistrement d'une séquence vidéo sur la bande

F

Avant de commencer l'enregistrement

Réalisez un enregistrement de contrôle pour vérifier si le caméscope fonctionne correctement. Au besoin, nettoyez les têtes vidéo (☞ 145).

Enregistrement

1. Retirez le bouchon d'objectif.
2. Réglez le caméscope sur le mode CAMERA.

Mettez le commutateur d'alimentation POWER sur la position CAMERA et le commutateur TAPE/CARD sur ☐.

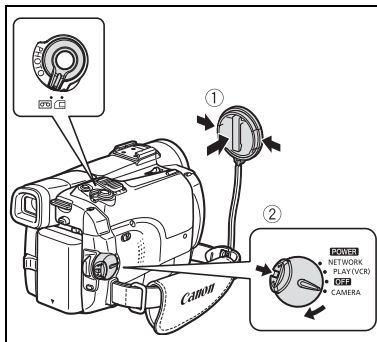

3. Poussez sur la touche OPEN sur l'écran LCD pour l'ouvrir.
4. Appuyez sur la touche marche/arrêt pour démarrer l'enregistrement.

Appuyez de nouveau sur la touche marche/arrêt pour mettre l'enregistrement en pause.

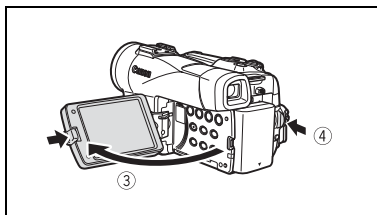

Quand vous avez fini l'enregistrement

1. Mettez l'interrupteur d'alimentation POWER sur la position OFF.
2. Fermez l'écran LCD.
3. Remettez en place le bouchon d'objectif.
4. Retirez la cassette.
5. Déconnectez la source d'alimentation.

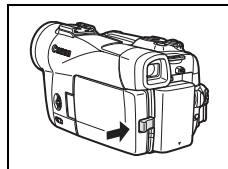

Fonctions de base
Enregistrement



- À propos de l'écran LCD et du viseur : les écrans ont été réalisés avec des techniques de très haute précision, avec plus de 99,99% de pixels actifs par rapport aux spécifications. Moins de 0,01% des pixels peuvent occasionnellement avoir un défaut d'allumage ou apparaître en noir ou en vert. Cela n'a aucun effet sur les images enregistrées et ne constitue pas un mauvais fonctionnement.
- Le caméscope se met hors tension automatiquement après 5 minutes quand il est laissé en mode pause à l'enregistrement afin de protéger la bande et les têtes vidéo. “ MISE HORS TENS” apparaît 20 secondes avant l'arrêt de l'appareil. Pour reprendre l'enregistrement, mettez l'interrupteur d'alimentation POWER sur OFF puis remettez-le sur CAMERA.
- Attendez que le compteur de bande s'arrête complètement avant de démarrer l'enregistrement.
- Si vous ne retirez pas la cassette, vous pouvez enregistrer de nouvelles scènes sans bruit ou sans blanc entre les enregistrements, même si vous mettez le caméscope hors tension.
- Une forte lumière peut rendre l'écran LCD difficile à utiliser. Dans ce cas, utilisez le viseur à la place.
- Si vous effectuez un enregistrement à proximité de bruits importants (tels qu'un feu d'artifice, des percussions ou un concert), le son peut être déformé ou peut ne pas être enregistré avec le niveau sonore réel. Ce n'est pas un mauvais fonctionnement.

Contrôle de l'écran LCD par le sujet

Vous pouvez tourner l'écran LCD de façon à ce que l'écran soit dirigé dans la même direction que l'objectif. Le viseur se met en service ; vous pouvez donc utiliser ce dernier tandis que votre sujet peut visualiser l'écran.

L'image apparaît inversée (MIROIR LCD ON). Cependant, vous pouvez choisir d'afficher l'image telle qu'elle est enregistrée (MIROIR LCD OFF).

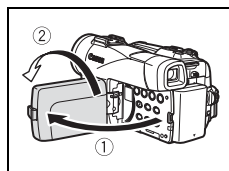

CAMERA

PLAY (VCR)

CARD CAMERA

CARD PLAY

MENU

(📖 37)

CONFIG.AFFICHAGE/ 🗨

MIROIR LCD...ON

1. Appuyez sur la touche MENU pour ouvrir le menu.

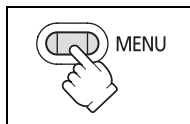

2. Tournez la molette SET pour sélectionner [CONFIG. AFFICHAGE/ 🗨] et appuyez sur la molette SET.

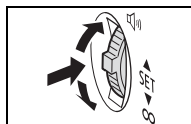

3. Tournez la molette SET pour sélectionner [MIROIR LCD] et appuyez sur la molette SET.

4. Tournez la molette SET pour sélectionner [OFF].

5. Appuyez sur la touche MENU pour fermer le menu.

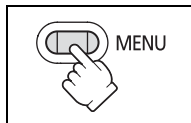

Quand [MIROIR LCD] est réglé sur [ON], seul l'affichage du fonctionnement de la bande ou de la carte et du retardateur apparaissent sur l'écran LCD (tous les affichages apparaissent sur l'écran du viseur).

Affichage sur l'écran pendant l'enregistrement



① Code temporel

Indique la durée d'enregistrement en heures, minutes et secondes.

② Bande restante

Indique la durée restante sur la bande en minutes. "60" s'anime pendant l'enregistrement. "60 FIN" clignote quand la fin de la bande est atteinte.

- Si la durée restante est inférieure à 15 secondes, la bande restante peut ne pas apparaître.
- En fonction du type de la bande, l'indication peut ne pas être affichée correctement.

③ Charge restante de la batterie

Le symbole de la batterie indique le niveau de charge de la batterie d'alimentation.



- " " clignote en rouge quand la batterie d'alimentation est déchargée.
- Quand vous fixez une batterie d'alimentation déchargée, le caméscope peut se mettre hors tension sans afficher " ".
- La charge actuelle de la batterie peut ne pas être indiquée correctement en fonction des conditions dans lesquelles la batterie d'alimentation et le caméscope sont utilisés.

④ Quand " " clignote

" " clignote en rouge lorsque la pile bouton au lithium n'est pas installée ou qu'elle a besoin d'être remplacée.

⑤ Rappel d'enregistrement

Le caméscope compte de 1 à 10 secondes quand vous démarrez l'enregistrement. Ceci vous permet d'éviter d'enregistrer des scènes trop courtes.

Contrôle et recherche de séquence pendant l'enregistrement

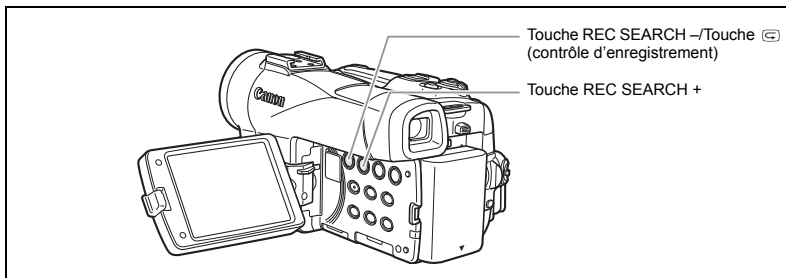

Contrôle d'enregistrement

CAMERA

PLAY (VCR)

CARD CAMERA

CARD PLAY

En mode pause à l'enregistrement, cette fonction vous permet de contrôler les dernières secondes de votre enregistrement afin de vérifier s'il a été effectué correctement.

Appuyez sur la touche (contrôle d'enregistrement) puis relâchez-la.

Le caméscope rembobine la bande, reproduit les dernières secondes enregistrées et retourne en mode pause à l'enregistrement.

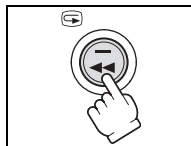

Recherche de séquence

CAMERA

PLAY (VCR)

CARD CAMERA

CARD PLAY

En mode pause à l'enregistrement, cette fonction vous permet de déplacer la bande (vers l'avant ou vers l'arrière) afin de localiser le point à partir duquel vous souhaitez démarrer l'enregistrement.

Maintenez pressée la touche REC SEARCH + (recherche vers l'avant) ou - (recherche vers l'arrière).

- Relâchez la touche au point à partir duquel vous souhaitez démarrer l'enregistrement.
- Le caméscope retourne en mode pause à l'enregistrement.

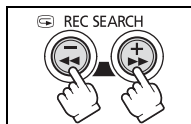

Utilisation du zoom

Le caméscope est muni d'un zoom optique et d'un zoom numérique.

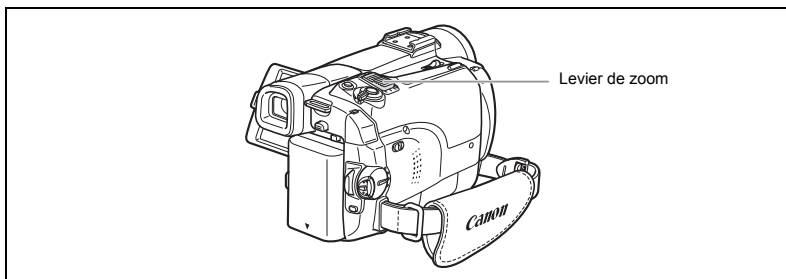
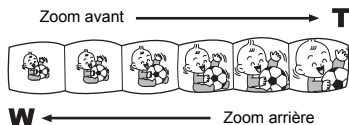

Zoom optique

MVX350i	MVX330i/MVX300
Zoom optique 20x	Zoom optique 18x

CAMERA

PLAY (VCR)

CARD CAMERA

CARD PLAY

Déplacez le levier de zoom vers **W** pour faire un zoom arrière (grand-angle). Déplacez-le vers **T** pour faire un zoom avant (téléobjectif).

Appuyez légèrement sur le levier de zoom pour faire un zooming lent. Appuyez plus fortement pour faire un zooming rapide.

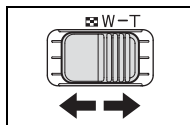

- Vous pouvez aussi utiliser les touches **T** et **W** de la télécommande sans fil. Cependant, vous ne pouvez pas commander la vitesse du zooming.
- La vitesse du zoom est légèrement plus rapide en mode de pause à l'enregistrement.
- Gardez une distance d'au moins 1 m (3,3 pieds) devant le sujet. En grand-angle vous pouvez effectuer la mise au point sur un sujet situé à 1 cm (0,39 pouce).

Zoom numérique

Quand le zoom numérique est en service, le caméscope commute automatiquement entre le zoom optique et le zoom numérique. Quand le zoom numérique est utilisé, la résolution de l'image est réduite au fur et à mesure que l'image est agrandie.

MVX350i	MVX330i/MVX300
Zoom numérique 80x/400x (80x en mode CARD CAMERA)	Zoom numérique 72x/360x (72x en mode CARD CAMERA)

CAMERA

PLAY (VCR)

CARD CAMERA

CARD PLAY

MENU

( 37)

CONFIG. CAMERA

ZOOM NUM. OFF

1. Appuyez sur la touche MENU pour ouvrir le menu.

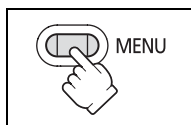

2. Tournez la molette SET pour sélectionner [CONFIG. CAMERA] et appuyez sur la molette SET.

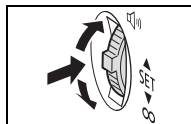

3. Tournez la molette SET pour sélectionner [ZOOM NUM.] et appuyez sur la molette SET.

4. Tournez la molette SET pour sélectionner une option de réglage.

5. Appuyez sur la touche MENU pour fermer le menu.

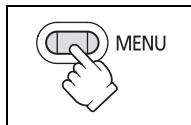

- Le zoom numérique ne peut pas être utilisé dans les modes Nuit.
- Le zoom numérique ne peut pas être utilisé en mode Assemblage ou quand l'écran multi-images est sélectionné.
- Un indicateur de zoom apparaît pendant 4 secondes. Il devient bleu clair quand le zoom numérique est réglé sur 80x (MVX350i) ou 72x (MVX330i/MVX300), et bleu foncé quand il est réglé sur 400x (MVX350i) ou 360x (MVX330i/MVX300).

Conseils pour réaliser de meilleurs enregistrements vidéo

Prise en main du caméscope

Pour une meilleure stabilité, tenez le caméscope dans votre main droite et maintenez votre coude droit contre votre corps. Si nécessaire, soutenez le caméscope avec votre main gauche. Faites attention que vos doigts ne touchent pas le microphone ou l'objectif.



Pour plus de stabilité

Appuyez-vous contre un mur



Allongez-vous sur les coudes



Posez le caméscope sur une table



Mettez un genou à terre



Utilisez un trépied



Éclairage

Lors de l'enregistrement en extérieur, nous vous recommandons d'enregistrer avec le soleil dans votre dos.

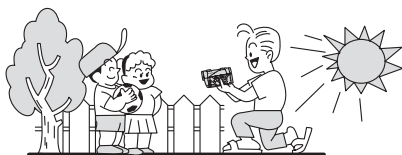

- Lors de l'utilisation d'un trépied, ne laissez pas le viseur exposé à la lumière directe du soleil car cela pourrait le faire fondre (à cause de la concentration de lumière sur l'objectif).

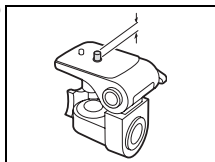

N'utilisez pas de trépied avec une vis de fixation plus longue que 5,5 mm (0,2 pouce) car il pourrait endommager le caméscope.

Lecture d'une bande

F

Si l'image de lecture est déformée, nettoyez les têtes vidéo en utilisant une cassette de nettoyage de tête Canon ou une cassette de nettoyage de tête vidéo numérique en vente dans le commerce (📖 145).

1. Réglez le caméscope sur le mode PLAY (VCR).

Mettez le commutateur d'alimentation POWER sur la position PLAY (VCR) et le commutateur TAPE/CARD sur .

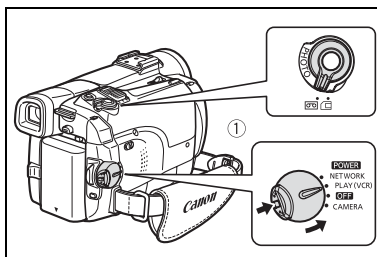

2. Ouvrez l'écran LCD.

3. Appuyez sur la touche ◀◀ pour rembobiner la bande.

4. Appuyez sur la touche ▶/|| pour démarrer la lecture.

5. Appuyez sur la touche ■ pour arrêter la lecture.

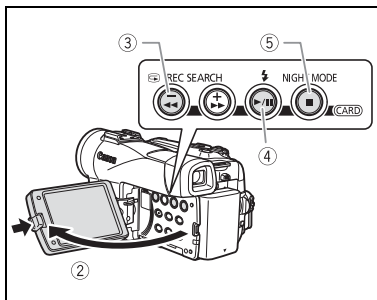

Fonctions de base
Lecture



○ Pour utiliser le viseur, refermez l'écran LCD.

○ À propos de l'affichage sur l'écran : pendant la lecture, le code temporel indique les heures, les minutes, les secondes et les images. La durée restante de la bande peut ne pas apparaître quand la durée restante est inférieure à 15 secondes.

Modes de lecture spéciale

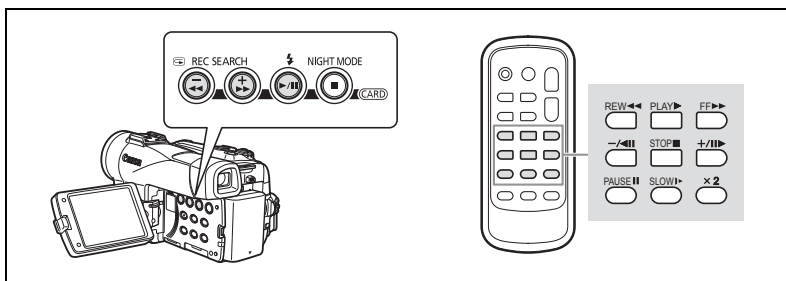

►/|| (Pause à la lecture)

Pour réaliser une pause à la lecture, appuyez sur la touche ►/|| pendant la lecture normale.

►► (recherche visuelle avant) / ◀◀ (recherche visuelle arrière)

Lecture à 11,5 fois la vitesse normale (vers l'avant ou vers l'arrière). Maintenez la pression sur la touche pendant la lecture ou l'avance rapide.

◀/◀|| (lecture arrière)

Appuyez répétitivement sur la touche de la télécommande sans fil pendant la lecture normale. Appuyez sur la touche ► (lecture) pour retourner à la lecture normale.

+/||► (lecture image par image avant) / ◀/◀|| (lecture image par image arrière)

Lecture image par image. Appuyez répétitivement sur la touche de la télécommande sans fil pendant la pause à la lecture. Maintenez la pression sur la touche pour une lecture image par image continue avant/arrière.

SLOW ► (ralenti avant)/(ralenti arrière)

Lecture à 1/3 de la vitesse normale. Appuyez répétitivement sur la touche de la télécommande sans fil pendant la lecture normale ou inversée. Appuyez sur la touche ► (lecture) pour retourner à la lecture normale.

x2 (lecture avant à vitesse double)/(lecture arrière à vitesse double)

Lecture arrière à 2 fois la vitesse normale. Appuyez répétitivement sur la touche de la télécommande sans fil pendant la lecture normale ou inversée. Appuyez sur la touche ► (lecture) pour retourner à la lecture normale.



- Aucun son ne sort pendant la lecture spéciale.
- L'image devient déformée pendant certaines lectures spéciales.
- Le caméscope arrête la bande automatiquement après 5 minutes en mode de pause à la lecture pour protéger la bande et les têtes vidéo.

Réglage du volume

Lorsque vous utilisez l'écran LCD pour la lecture, le caméscope reproduit le son par le haut-parleur intégré. Aucun son ne sort du haut-parleur quand vous fermez l'écran LCD. Utilisez un casque d'écoute lors de l'utilisation du viseur.

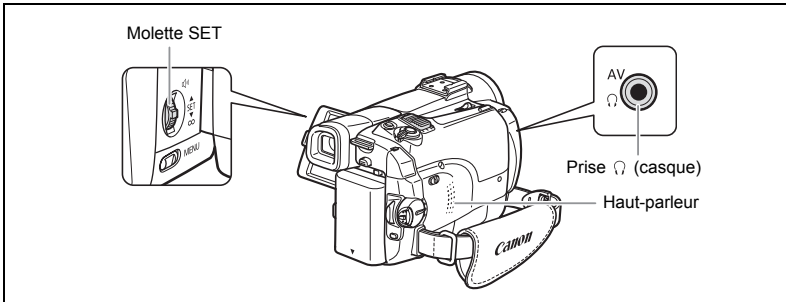

Lors de l'utilisation d'écouteurs

La prise des écouteurs sert aussi de prise AV. Les écouteurs peuvent être utilisés uniquement quand "🎧" est affiché sur l'écran. Sinon, changez le réglage en suivant la procédure ci-dessous.

CAMERA

PLAY (VCR)

CARD CAMERA

CARD PLAY

MENU

(📖 37)

CONFIG.VCR

CASQUE 🎧AUDIO-VIDEO

Ouvrez le menu et sélectionnez [CONFIG.VCR]. Sélectionnez [CASQUE 🎧], réglez-le sur [CASQUE 🎧] et refermez le menu.



- Aucun son ne sort du haut-parleur quand "🎧" est affiché.
- Ne connectez pas le casque d'écoute si "🎧" n'est pas affiché car cela produirait du bruit.

Réglage du volume

CAMERA

PLAY (VCR)

CARD CAMERA

CARD PLAY

Tournez la molette SET vers le haut pour augmenter le volume et vers le bas pour le réduire.

- Une barre de volume apparaît pendant 2 secondes.
- Vous pouvez couper le volume complètement en tournant la molette SET vers le bas jusqu'à ce que [OFF] apparaisse.

Tournez la molette SET pour augmenter de nouveau le volume.

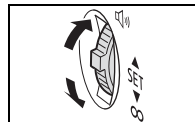

Lecture sur l'écran d'un téléviseur

La prise AV sert aussi de prise pour les écouteurs. Quand "🔊" est affiché sur l'écran, changez le réglage en suivant la procédure ci-dessous.

CAMERA

PLAY (VCR)

CARD CAMERA

CARD PLAY

MENU

(📖 37)

CONFIG.VCR

CASQUE 🎧AUDIO-VIDEO

Ouvrez le menu et sélectionnez [CONFIG.VCR]. Sélectionnez [CASQUE 🎧], réglez-le sur [AUDIO-VIDEO] et refermez le menu.

Téléviseurs avec prise Péritel

Reportez-vous aussi au manuel d'instructions du téléviseur ou du magnétoscope.

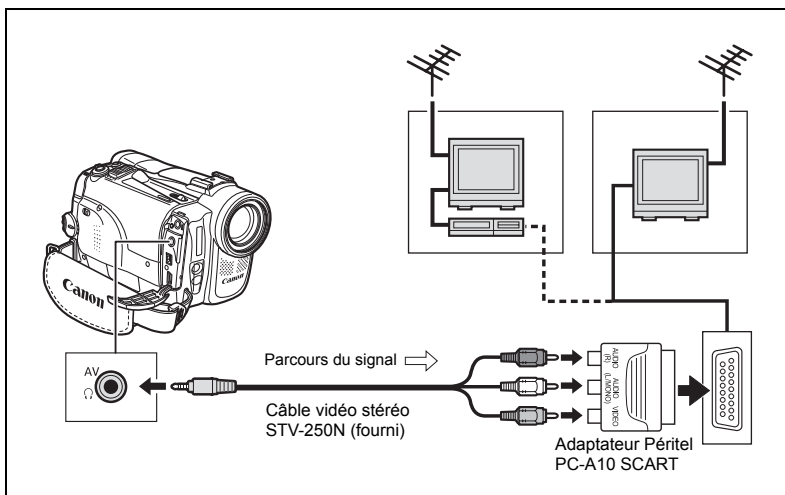

1. Mettez tous les appareils hors tension avant de commencer les connexions.
2. Connectez l'adaptateur Péritel PC-A10 SCART à la prise Péritel du téléviseur ou du magnétoscope.
3. Connectez le câble vidéo stéréo STV-250N à la prise AV du caméscope et aux prises audio/vidéo de l'adaptateur Péritel.
Connectez la fiche blanche à la prise AUDIO L (gauche), la fiche rouge à la prise AUDIO R (droite) et la fiche jaune à la prise vidéo jaune VIDEO.
4. Lors d'une connexion à un téléviseur, réglez le sélecteur d'entrée sur VIDEO. Lors d'une connexion à un magnétoscope, réglez le sélecteur d'entrée sur LINE.

Téléviseurs avec des prises audio/vidéo

Reportez-vous aussi au manuel d'instructions du téléviseur ou du magnétoscope.

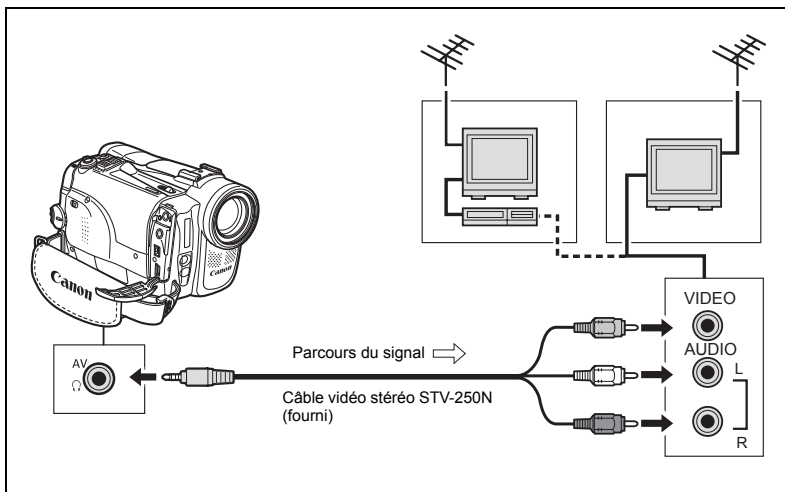

1. **Mettez tous les appareils hors tension avant de commencer les connexions.**
2. **Connectez le câble vidéo stéréo STV-250N à la prise AV du caméscope et aux prises audio/vidéo du téléviseur/magnétoscope.**
Connectez la fiche blanche à la prise audio blanche L (gauche), la fiche rouge à la prise audio rouge R (droite) et la fiche jaune à la prise vidéo jaune VIDEO.
3. **Lors d'une connexion à un téléviseur, réglez le sélecteur d'entrée sur VIDEO. Lors d'une connexion à un magnétoscope, réglez le sélecteur d'entrée sur LINE.**



Nous recommandons d'alimenter le caméscope à partir d'une source d'alimentation secteur.

Sélection du canal de sortie audio

Vous pouvez sélectionner le canal de sortie lors de la lecture d'une bande avec un son enregistré sur deux canaux.

CAMERA

PLAY (VCR)

CARD CAMERA

CARD PLAY

MENU

( 37)

CONFIG.PARA.AUDIO

CANAL SORTIE•GCH/DRT

1. Appuyez sur la touche MENU pour ouvrir le menu.

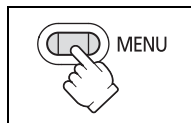

2. Tournez la molette SET pour sélectionner [CONFIG. PARA.AUDIO] et appuyez sur la molette SET.

3. Tournez la molette SET pour sélectionner [CANAL SORTIE] et appuyez sur la molette SET.

4. Tournez la molette SET pour sélectionner une option de réglage.

- GCH/DRT : stéréo : canaux GCH (gauche) + DRT (droite),
bilingue : principal/secondaire.
- GCH/GCH : stéréo : canal GCH, Bilingue : principal.
- DRT/DRT : stéréo : canal DRT, Bilingue : secondaire.

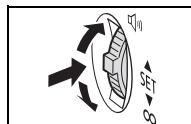

5. Appuyez sur la touche MENU pour fermer le menu.

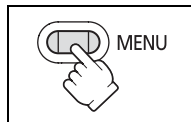

Les réglages retournent aux réglages GCH/DRT quand vous mettez le caméscope hors tension.

Menus et réglages

Beaucoup de fonctions avancées du caméscope sont sélectionnées à partir des menus qui apparaissent sur l'écran.

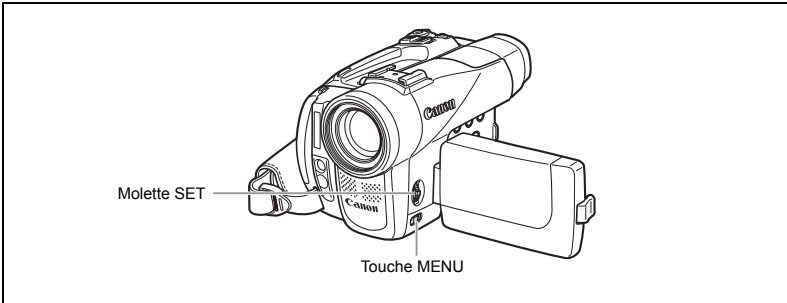

Sélection des menus et des réglages

1. Appuyez sur la touche MENU pour ouvrir le menu.

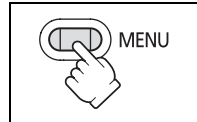

2. Tournez la molette SET pour sélectionner un sous-menu et appuyez sur la molette SET.

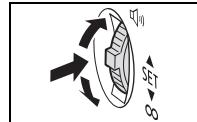

3. Tournez la molette SET pour sélectionner un élément du menu et appuyez sur la molette SET.

4. Tournez la molette SET pour sélectionner une option de réglage.

5. Appuyez sur la touche MENU pour fermer le menu.

Lors du réglage de la balance des blancs, de la vitesse d'obturation ou de la langue, appuyez d'abord sur la molette SET avant d'appuyer sur la touche MENU.

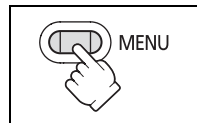

- Appuyez sur la touche MENU à n'importe quel moment pour refermer le menu.
- Les options non disponibles apparaissent en violet.

Réglages des menus et par défaut

Les réglages par défaut apparaissent en caractères gras.

MENU CAMERA

CAMERA





PLAY (VCR)

CARD CAMERA

CARD PLAY

Sous-menu	Option de menu	Options de réglage		
REGLAGES EFFETS NUM.	➔ MIXAGE CARTE			113
	SEL.EFFETS	OFF, FONDU, EFFET, M-ECRAN		62
	TYPE FONDU	FONDU DEC, VOLET, COIN, SAUT, RETOURNE., PUZZLE, ZIGZAG, RAYON, MAREE		
	TYPE EFFET	ART, NOIR/BLANC, SEPIA, MOSAÏQUE, BALLON, CUBE, VAGUE, M.COULEUR, MIROIR		
	VITESSE M.S.	MANUEL, RAPIDE, MODERE, LENT		
	PARTAGE M.S.	4, 9, 16		
CONFIG.CAMERA	VITESSE	AUTO, 1/50, 1/120, 1/250, 1/500, 1/1000, 1/2000		56
	OBT.LENT A.	ON, OFF		57
	ZOOM NUM.	MX350i	MX330i/MX300	29
		OFF, 80X, 400X	OFF, 72X, 360X	
	STAB.IMAGE (📵)	ON, OFF		78
	BAL.BLANCS	AUTO, REGLAGE ☰, INTERIEUR ☱, EXTERIEUR ☲		54
	LAMPE AF	AUTO, OFF		99
	RETARDATEUR	ON ☺, OFF		58
	MODE NUIT*	📺 NUIT, 📺 NUIT+, 📺 SUPERNUIT		48
	DÉTAIL CHAIR	DOUX, NORMAL		50
IMAGE FIXE	OFF, 📺 FIN, 📺 NORMAL		96	
CONFIG.VCR	MODE ENRGT.	ENR SP, ENR LP		59
	CASQUE 📞	AUDIO-VIDEO, CASQUE 📞		60
CONFIG.PARA. AUDIO	ANTI-VENT	AUTO, OFF		61
	MODE AUDIO	16bit, 12bit		60
	📞 VOLUME			60

*MX350i/MX330i uniquement.

Sous-menu	Option de menu	Options de réglage	
CONFIG. AFFICHAGE/ 	LUMINOSITE		77
	MIROIR LCD	ON, OFF	25
	ECRAN TV	ON, OFF	137
	DATE/HEURE	ON, OFF	22
	LANGUE 	Référez-vous à la liste des langues.	76
	FORMAT DATE		76
	MODE DEMO	ON, OFF	78
SYSTEME	TELECOMMANDE	ON, ARRET ()	77
	BIP SONORE	ON, OFF	77
	ZONE HORAIRE	Reportez-vous à la liste des zones horaires.	20
	REGLAGE D/H		20
MON PROFIL	SON DEPART	OFF, PAR DEFAULT , SON PERSO	75
	SON L'OBT.		
	SON FONCT.		
	SON RETARD.		





MENU PLAY (VCR)

CAMERA



PLAY (VCR)

CARD CAMERA

CARD PLAY

Sous-menu	Option de menu	Options de réglage	
REGLAGES EFFETS NUM.	SEL.EFFETS	OFF, FONDU, EFFET, M-ECRAN	62
	TYPE FONDU	FONDU DEC, VOLET, COIN, SAUT, RETOURNE., PUZZLE, ZIGZAG, RAYON, MAREE	
	TYPE EFFET	ART, NOIR/BLANC, SEPIA, MOSAÏQUE, BALLON, CUBE, VAGUE, M.COULEUR, MIROIR	
	VITESSE M.S.	MANUEL, RAPIDE, MODERE, LENT	
	PARTAGE M.S.	4, 9, 16	
CONFIG. VCR	MODE ENRGT.*	ENR SP, ENR LP	59
	CASQUE 	AUDIO-VIDEO, CASQUE 	34
	AV → DV*	ON, OFF	85
CONFIG. PARA. AUDIO	CANAL SORTIE	GCH/DRT, GCH/GCH, DRT/DRT	36
	DOUBL.AUDIO*	AUDIO IN, MIC. IN	86
	ANTI-VENT	AUTO, OFF	61
	MODE AUDIO*	16bit, 12bit	60
	AUDIO 12BITS	STEREO1, STEREO2, MIX. FIX., MIX. VAR.	88
	BAL. AUDIO		88
CONFIG. CARTE	QUAL.PHOTO	SUPER FIN, FIN, NORMAL	91
	TAILLE VIDEO	320x240, 160x120	92
	IMAGE N.	EFFACER, CONTINU	93
CONFIG. AFFICHAGE/ 	LUMINOSITE		77
	ECRAN TV	ON, OFF	137
	AFFICHAGE	ON, STOP LECT.	137
	A-DATE 6SEC.	ON, OFF	71
	DATA CODE	DATE/HEURE, DONNEE CAM., D/H P. VUE	70
	SELEC D/H	DATE, HEURE, DATE-HEURE	70
	LANGUE 	Référez-vous à la liste des langues.	76
	FORMAT DATE		76

*MVX350i/MVX330i uniquement.

Sous-menu	Option de menu	Options de réglage	
SYSTEME	TELECOMMANDE	ON, ARRET 	77
	BIP SONORE	ON, OFF	77
	ZONE HORAIRE	Reportez-vous à la liste des zones horaires.	20
	REGLAGE D/H		20
MON PROFIL	SON DEPART	OFF, PAR DEFAUT , SON PERSO	75
	SON L'OBT.		
	SON FONCT.		
	SON RETARD.		













MENU CARD CAMERA

CAMERA



PLAY (VCR)

CARD CAMERA

CARD PLAY

Sous-menu	Option de menu	Options de réglage		📖
REGLAGES EFFETS NUM.	EFFET	OFF, NOIR/BLANC		65
CONFIG.CAMERA	VITESSE	AUTO, 1/50, 1/120, 1/250		56
	OBT.LENT A.	ON, OFF		57
	ZOOM NUM.	MVX350i	MVX330i / MVX300	29
		OFF, 80X	OFF, 72X	
	BAL.BLANCS	AUTO, REGLAGE  , INTERIEUR  , EXTERIEUR 		54
	LAMPE AF	AUTO, OFF		99
	PRIORITE MAP	ON, OFF		104
	RETARDATEUR	ON  , OFF		58
	FILT. ND	AUTO, OFF		95
	MODE NUIT*	 NUIT,  NUIT+,  SUPERNUIT		48
	DÉTAIL CHAIR	DOUX, NORMAL		50
	VISUALIS.	OFF, 2S, 4S, 6S, 8S, 10S		100
	CONFIG.CARTE	QUAL.PHOTO	SUPER FIN, FIN , NORMAL	
TAILLE IMAGE		1280x960, 640x480		91
TAILLE VIDEO		320x240, 160x120		92
IMAGE N.		EFFACER, CONTINU		93
CONFIG.VCR	CASQUE 	AUDIO-VIDEO, CASQUE 		60
CONFIG.PARA. AUDIO	ANTI-VENT	AUTO, OFF		61
	 VOLUME			60
CONFIG. AFFICHAGE/ 	LUMINOSITE			77
	MIROIR LCD	ON, OFF		25
	ECRAN TV	ON, OFF		137
	DATE/HEURE	ON, OFF		22
	LANGUE 	Référez-vous à la liste des langues.		76
	FORMAT DATE			76
	MODE DEMO	ON, OFF		78

*MVX350i/MVX330i uniquement.

Sous-menu	Option de menu	Options de réglage	
SYSTEME	TELECOMMANDE	ON, ARRRET 	77
	BIP SONORE	ON, OFF	77
	ZONE HORAIRE	Reportez-vous à la liste des zones horaires.	20
	REGLAGE D/H		20
MON PROFIL	SON DEPART	OFF, PAR DEFAULT , SON PERSO	75
	SON L'OBT.		
	SON FONCT.		
	SON RETARD.		













MENU CARD PLAY

CAMERA

PLAY (VCR)

CARD CAMERA

CARD PLAY

Sous-menu	Option de menu	Options de réglage	
UTILISATION DE LA CARTE (Affichage d'une seule image)	SUPPR.  ORDRES IMPRESS.	NON, OUI	130
	SUPPR.  ORDRES TRANSFER	NON, OUI	135
	EFF. IMAGES	ANNULER, EFF VUE, EFF TOUT	112
	FORMAT	ANNULER, EXECUTER	117
UTILISATION DE LA CARTE (Ecran d'index)	➔  PROTÉGER		111
	➔  ORDRE D'IMPRESSION		129
	➔  ORDRE DE TRANSFER		135
CONFIG.VCR	CASQUE 	AUDIO-VIDEO, CASQUE 	34
CONFIG. AFFICHAGE/ 	LUMINOSITE		77
	ECRAN TV	ON, OFF	137
	AFFICHAGE	ON, STOP LECT.	137
	SELEC D/H	DATE, HEURE, DATE-HEURE	70
	LANGUE 	Référez-vous à la liste des langues.	76
	FORMAT DATE		76
SYSTEME	TELECOMMANDE	ON, ARRET 	77
	BIP SONORE	ON, OFF	77
	ZONE HORAIRE	Reportez-vous à la liste des zones horaires.	20
	REGLAGE D/H		20
MON PROFIL	CREATION IMAGE DEMARRAGE		118
	SELECT.IMAGE	PAS IMAGE, LOGO CANON, MON IMAGE	75
	SON DEPART	OFF, PAR DEFAUT, SON PERSO	75
	SON L'OBT.		
	SON FONCT.		
	SON RETARD.		
➔  IMPRIMER	Apparaît lors de la connexion d'une imprimante avec la fonction d'impression directe.		130

Utilisation des programmes d'enregistrement

Programme d'enregistrement facile

Le caméscope effectue la mise au point, l'exposition et les autres réglages automatiquement, vous permettant simplement de cadrer et de déclencher.



Modes de programme d'exposition automatique

Auto

Le caméscope effectue la mise au point, l'exposition et les autres réglages automatiquement. Cependant, vous avez l'option d'ajuster les réglages manuellement.



Sport

Utilisez ce mode pour enregistrer les scènes de sport (tennis ou golf, par exemple) ou des sujets en mouvement (montagnes russes, par exemple).



Portrait

Utilisez ce mode pour mettre en relief votre sujet en rendant le fond ou les premiers plans flous. L'effet de flou augmente au fur et à mesure que le zoom approche de la position téléobjectif.



Spot

Utilisez ce mode pour enregistrer les scènes où le sujet est éclairé par un projecteur ou pour les feux d'artifice.



Sable et neige

Utilisez ce mode dans des endroits lumineux tels que la plage ou une piste de ski. Il évite que le sujet ne soit sous-exposé.



Basse lumière

Utilisez ce mode pour enregistrer dans des endroits sombres.



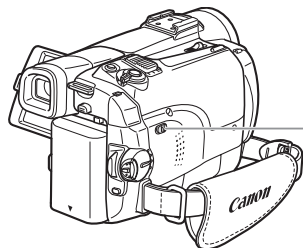

Sélecteur de programme

Disponibilité des fonctions dans chaque mode :

Programme d'enregistrement	<input type="checkbox"/>	<input checked="" type="checkbox"/> A	<input checked="" type="checkbox"/> [Icon]	<input checked="" type="checkbox"/> [Icon]	<input checked="" type="checkbox"/> [Icon]	<input checked="" type="checkbox"/> [Icon]	<input checked="" type="checkbox"/> [Icon]
Stabilisateur d'image	× *						○
Mise au point	× (A)						○
Balance des blancs	× (A)						○
Vitesse de prise de vue	× (A)	○					× (A)
Mémorisation de l'exposition	×						○
Effets numériques	×						○
Mixage de carte	×						○

○ : disponible × : indisponible A : réglage automatique

Zone ombrée : peut être utilisé uniquement en mode CAMERA.

* Le réglage se règle automatiquement sur ON.

Sélection du programme d'enregistrement facile

CAMERA

PLAY (VCR)

CARD CAMERA

CARD PLAY

Mettez le sélecteur de programme sur EASY.

" FACILE" apparaît.

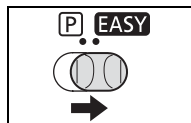

Sélection du mode de programme d'exposition automatique

CAMERA

PLAY (VCR)

CARD CAMERA

CARD PLAY

F

1. Mettez le sélecteur de programme sur .

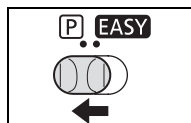

2. Appuyez sur la molette SET.

Une liste des modes de programme d'exposition automatique apparaît.

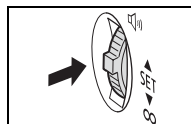

3. Sélectionnez un mode et appuyez sur la molette SET.

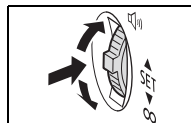

Le symbole du mode apparaît dans le coin supérieur gauche de l'écran.



- Le réglage est réinitialisé au mode Auto quand vous changez la position du sélecteur de programme.
- Ne changez pas le mode pendant l'enregistrement car la luminosité de l'image peut changer brusquement.
- Mode Sports/Portrait :
l'image peut ne pas être fluide lors de la lecture.
- Mode Sable et neige :
 - le sujet devient surexposé dans des environnements sombres. Vérifiez l'image sur l'écran.
 - l'image peut ne pas être fluide lors de la lecture.
- Mode Basse Lumière :
 - les images en mouvement peuvent laisser une traînée.
 - la qualité de l'image peut ne pas être aussi bonne que dans les autres modes.
 - le caméscope peut avoir des difficultés à faire la mise au point automatiquement.

Fonctions avancées
Enregistrement

Utilisation des modes Nuit

 NUIT	Ce mode vous permet d'enregistrer, sans dégradation des couleurs, dans des endroits sombres où la lumière ne peut pas être utilisée.
MVX350i / MVX330i  NUIT+	La lampe d'appoint s'allume et reste allumée, vous permettant d'enregistrer dans des endroits sombres sans dégradation des couleurs.
MVX350i / MVX330i  SUPERNUIT	Ce mode vous permet d'enregistrer dans des endroits très sombres sans dégradation des couleurs. La lampe d'appoint s'allume automatiquement en fonction de la luminosité ambiante.



Mode Nuit



MVX350i / MVX330i

Mode Nuit+
Mode Super Nuit

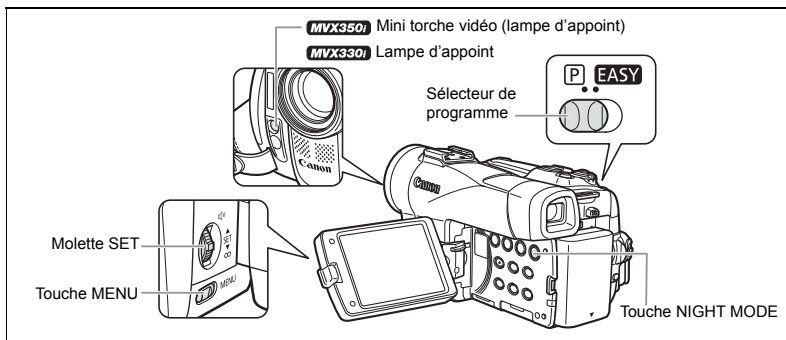

CAMERA

PLAY (VCR)

CARD CAMERA

CARD PLAY

MVX350i / MVX330i

MENU

( 37)

CONFIG.CAMERA

MODE NUIT...  NUIT+

1. Mettez le sélecteur de programme sur .
2. Ouvrez le menu et sélectionnez [CONFIG.CAMERA]. Sélectionnez [MODE NUIT], sélectionnez une option de réglage et refermez le menu.
3. Appuyez sur la touche NIGHT MODE.
 - Le symbole du mode sélectionné apparaît sur l'écran.
 - Appuyer de nouveau sur la touche NIGHT MODE réinitialise le caméscope au mode Auto.

MVX300

1. Mettez le sélecteur de programme sur .

2. Appuyez sur la touche NIGHT MODE.

- "  " apparaît.
- Appuyer de nouveau sur la touche NIGHT MODE réinitialise le caméscope au mode Auto.



MVX350i

- Ne dirigez pas la mini torche vidéo sur une personne en train de conduire.
- Ne regardez la mini torche vidéo pendant une longue période.
- N'utilisez pas la mini torche vidéo près des yeux d'une personne.



- Les images en mouvement peuvent laisser une traînée.
- La qualité de l'image peut ne pas être aussi bonne que dans les autres modes.
- Des points blancs peuvent apparaître sur l'écran.
- La mise au point automatique peut ne pas fonctionner aussi bien que dans d'autres modes. Dans ce cas, faites la mise au point manuellement.
- Le zoom numérique et l'écran multi-images ne peuvent pas être utilisés quand un mode Nuit est activé.
- Le programme d'exposition automatique ne peut pas être changé quand un mode Nuit est activé.

Fonction “tons chair”

Lors de la prise de vue de personnes en gros plan, le caméscope adoucit automatiquement les détails pour atténuer les imperfections de la peau et en améliorer l'aspect.

CAMERA

PLAY (VCR)

CARD CAMERA

CARD PLAY

MENU

( 37)

CONFIG.CAMERA

▶ DÉTAIL CHAIR•NORMAL

Ouvrez le menu et sélectionnez [CONFIG.CAMERA]. Sélectionnez [DÉTAIL CHAIR], réglez-le sur [DOUX] et refermez le menu.



- La fonction “tons chair” ne peut pas être utilisée quand le sélecteur de programme est réglé sur EASY.
- [DÉTAIL CHAIR] est réinitialisé sur [NORMAL] quand vous changez la position du commutateur d'alimentation POWER ou du sélecteur de programme.
- Pour obtenir les meilleurs effets, utilisez cette fonction lors de l'enregistrement d'une personne en gros plan. Notez que les zones d'une couleur similaire à celle de la chair peuvent perdre leurs détails.

Réglage manuel de l'exposition

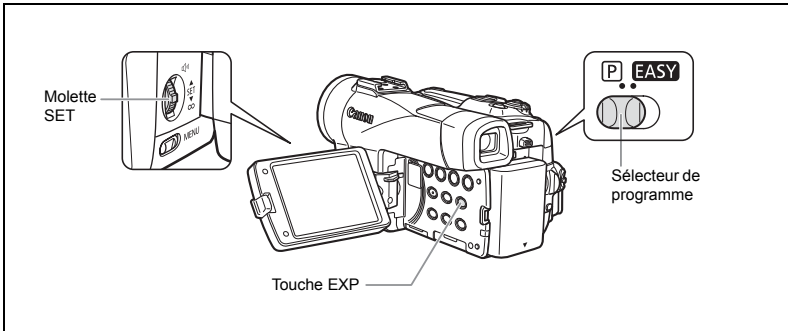

Mémorisation de l'exposition

Pour contrôler la luminosité de l'image, vous pouvez mémoriser l'exposition lorsque vous enregistrez dans des situations où la lumière peut varier soudainement.

CAMERA

PLAY (VCR)

CARD CAMERA

CARD PLAY

1. Mettez le sélecteur de programme sur **P**.



2. Appuyez sur la touche EXP.

- "MEMO AE ± 0 " (mémorisation de l'exposition) s'affiche à l'écran.
- Si vous utilisez le zoom pendant le mémorisation de l'exposition, la luminosité de l'image peut changer.



Réglage de l'exposition

Une fois l'exposition mémorisée, vous pouvez la régler manuellement afin de pouvoir enregistrer dans des conditions d'éclairage difficiles. Vous pouvez ouvrir ou fermer complètement le diaphragme du caméscope.

CAMERA

PLAY (VCR)

CARD CAMERA

CARD PLAY

Tournez la molette SET pour ajuster la luminosité de l'image.

La plage d'ajustement dépend de la luminosité au moment de la mémorisation de l'exposition.

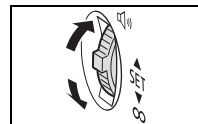

Réglage manuel de la mise au point

La mise au point automatique risque de ne pas fonctionner correctement avec les sujets suivants. Dans ce cas, faites la mise au point manuellement.

Surfaces réfléchissantes



Sujets avec un faible contraste ou sans lignes verticales

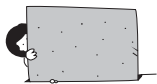

Sujets en mouvement rapide



À travers des fenêtres sales ou humides



Scène de nuit

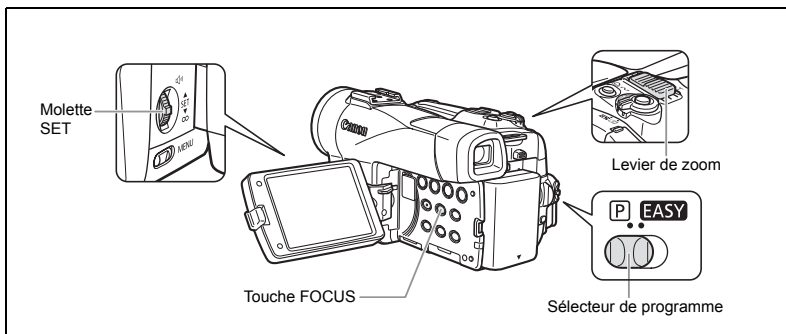

CAMERA

PLAY (VCR)

CARD CAMERA

CARD PLAY

1. Mettez le sélecteur de programme sur **P**.

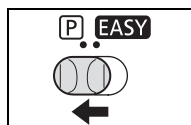

2. Ajustez le zoom.

Si vous ajustez le zoom après avoir fait la mise au point, le sujet peut ne pas rester au point. Ajustez le zoom avant d'effectuer la mise au point.

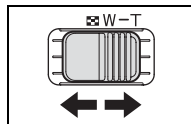

3. Appuyez sur la touche FOCUS.

"MF" apparaît.

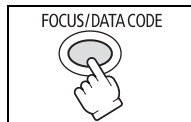

4. Tournez la molette SET pour effectuer la mise au point.

- Tournez la molette SET vers le haut ou vers le bas jusqu'à ce que l'image soit bien mise au point.
- Appuyez sur la touche FOCUS pour retourner au mode de mise au point automatique.

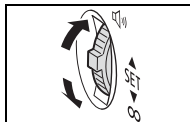

- Le réglage est réinitialisé au mode de mise au point automatique quand vous mettez le sélecteur de programme sur EASY.
- Refaites la mise au point si vous avez mis le caméscope hors tension.

Mise au point à l'infini

Utilisez cette fonction quand vous souhaitez effectuer une mise au point sur des sujets lointains comme des montagnes ou un feu d'artifice.

Appuyez sur la touche FOCUS pendant plus de 2 secondes après l'étape 2 de *Ajustement de la mise au point manuellement*.



"MF ∞" apparaît.



Si vous utilisez le zoom ou tournez la molette SET, "∞" disparaît et le caméscope retourne au mode de mise au point manuelle.

Réglage de la balance des blancs

Vous pouvez utiliser les modes pré-réglés pour reproduire des couleurs plus fidèles ou régler une balance des blancs personnalisée pour obtenir le réglage optimum.

AUTO	Balance des blancs automatique
REGLAGE 	Utilisez la balance des blancs personnalisée pour que les sujets blancs apparaissent blancs sous un éclairage de couleur.
INTERIEUR 	Utilisez ce mode pour enregistrer dans des conditions d'éclairage variables, avec la torche vidéo ou sous un éclairage au sodium.
EXTERIEUR 	Utilisez ce mode pour enregistrer des scènes de nuit, des feux d'artifice, un lever ou un coucher du soleil.

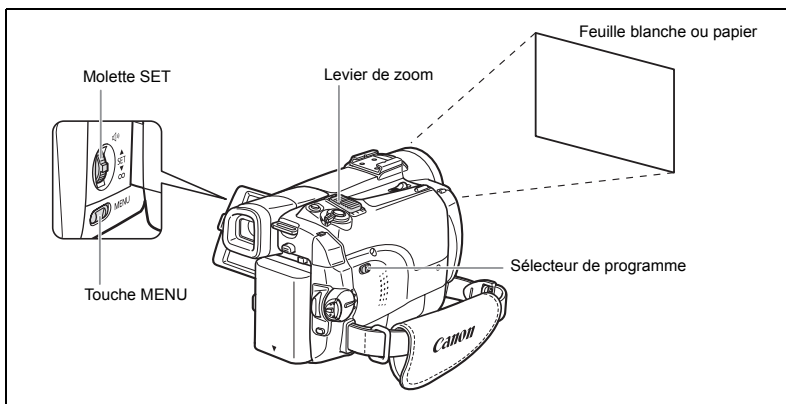

CAMERA

PLAY (VCR)

CARD CAMERA

CARD PLAY

MENU

( 37)



CONFIG. CAMERA

BAL. BLANCS...AUTO

1. Mettez le sélecteur de programme sur **P**.
2. Pour une balance des blancs personnalisée : dirigez le caméscope sur un objet blanc et faites un zoom avant jusqu'à ce que la partie blanche remplisse tout l'écran.

Gardez le caméscope dans cette position sur l'objet blanc jusqu'à la fin de l'étape 3.

3. Ouvrez le menu et sélectionnez [CONFIG.CAMERA]. Sélectionnez [BAL.BLANCS], sélectionnez une option de réglage et refermez le menu.

Si vous avez sélectionné [REGLAGE ]: "" clignote et s'arrête de clignoter quand le réglage est terminé.



- Utilisez le réglage automatique pour les scènes extérieures ordinaires.
- Quand le sélecteur de programme est réglé sur EASY, la balance des blancs est préréglée sur [AUTO].
- Le caméscope conserve le réglage de la balance des blancs personnalisée même si vous le mettez hors tension. Cependant, le réglage est réinitialisé sur [AUTO] quand vous changez la position du commutateur TAPE/CARD.
- Si vous avez réglé une balance des blancs personnalisée :
 - en fonction de la source lumineuse, "☀️" peut continuer à clignoter. Le résultat sera quand même meilleur qu'avec le réglage automatique.
 - recommencez le réglage quand les conditions d'éclairage changent.
 - mise hors service du zoom numérique.
- La balance des blancs personnalisée peut offrir de meilleurs résultats dans les cas suivants :
 - conditions d'éclairage changeantes
 - gros-plans
 - sujets avec une seule couleur (ciel, mer ou forêt)
 - sous certains éclairages à lampe au mercure ou de type fluorescent

Réglage de la vitesse de prise de vue

Vous pouvez ajuster la vitesse d'obturation manuellement pour mieux capturer des sujets en mouvement rapide.



1. Mettez le sélecteur de programme sur **P**.
2. Réglez le mode de programme d'exposition automatique sur le mode **A** (Auto).
3. Ouvrez le menu et sélectionnez [CONFIG.CAMERA].
4. Sélectionnez [VITESSE].
5. Sélectionnez la vitesse d'obturation et appuyez sur la molette SET.

Mode CAMERA	Mode CARD CAMERA
AUTO	AUTO
1/50	1/50
1/120	1/120
1/250	1/250
1/500	
1/1000	
1/2000	

6. Refermez le menu.



- Si la vitesse de prise de vue est réglée sur une vitesse supérieure ou égale à 1/500 en mode CAMERA et que vous commutez en mode CARD CAMERA, elle passe automatiquement sur 1/250.
- Ne dirigez pas directement le caméscope sur le soleil quand la vitesse de prise de vue est réglée sur 1/1000 ou une vitesse supérieure.
- L'image peut scintiller lors de l'enregistrement avec une vitesse de prise de vue rapide.
- Le réglage est réinitialisé au mode automatique quand vous mettez le sélecteur de programme sur EASY ou changez le mode de programme d'exposition automatique.
- Conseils pour un enregistrement avec une vitesse de prise de vue élevée :
 - sports en extérieur comme le golf ou le tennis : 1/2000
 - objets en mouvement tels que les voitures ou les montagnes russes : 1/1000, 1/500 ou 1/250
 - sports en salle tels que le basket-ball : 1/120

Vitesse lente automatique

En mode d'enregistrement facile, quand [VITESSE] est réglé sur [AUTO] en mode Auto, le caméscope utilise des vitesses d'obturation inférieures à 1/25 en mode CAMERA et 1/12,5 en mode CARD CAMERA. Cela vous permet d'enregistrer des images suffisamment lumineuses dans des endroits où l'éclairage est faible. Cependant, vous pouvez régler le caméscope de façon à ce qu'il n'utilise pas de vitesse d'obturation lente.

CAMERA

PLAY (VCR)

CARD CAMERA *

CARD PLAY

* **MX350i / MX330i** Uniquement quand le mode du flash est réglé sur  (flash hors service).

MENU

( 37)

CONFIG. CAMERA

▶ **OBT. LENT A. ••ON**

Ouvrez le menu et sélectionnez [CONFIG.CAMERA]. Sélectionnez [OBT.LENT A.], réglez-le sur [OFF] et refermez le menu.



- Quand ce réglage est sur [ON], les sujets en mouvement peuvent laisser une traînée derrière eux.
- Le caméscope mémorise les réglages séparément pour le mode CAMERA et le mode CARD CAMERA.
- Le réglage ne peut pas être changé quand l'exposition est mémorisée.
- Si  (avertissement de bougé du caméscope) apparaît en mode CARD CAMERA, stabilisez le caméscope en le montant, par exemple, sur un trépied ou en le posant sur une table.

Utilisation du retardateur

Le retardateur peut être utilisé pour l'enregistrement des séquences vidéo et d'images fixes.

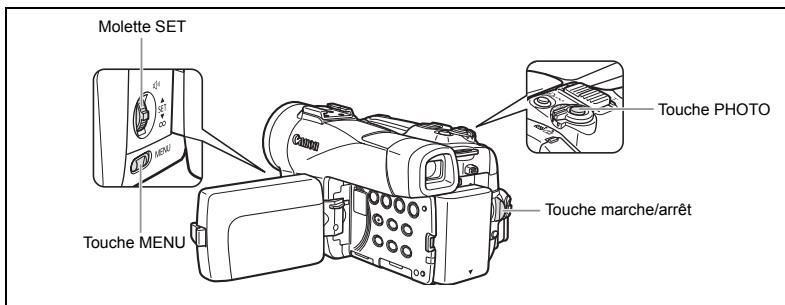

CAMERA

PLAY (VCR)

CARD CAMERA

CARD PLAY

MENU

(37)

CONFIG. CAMERA

▶ RETARDATEUR...OFF

1. Ouvrez le menu et sélectionnez [CONFIG.CAMERA]. Sélectionnez [RETARDATEUR], réglez-le sur [ON ☺] et refermez le menu.

"☺" apparaît.

2. Appuyez sur la touche marche/arrêt.

- Le caméscope démarre l'enregistrement après un compte à rebours de 10 secondes (2 secondes lors de l'utilisation de la télécommande sans fil). Le compte à rebours apparaît sur l'écran.
- Pour enregistrer une image fixe, appuyez sur la touche PHOTO (94).



- Pour annuler le retardateur, réglez [RETARDATEUR] sur [OFF]. Une fois que le compte à rebours a commencé, vous pouvez aussi appuyer sur la touche marche/arrêt (lors de l'enregistrement d'une séquence vidéo) ou la touche PHOTO (lors de l'enregistrement d'une image fixe) pour annuler le retardateur.
- Le retardateur est annulé si vous mettez le caméscope hors tension.

Changement du mode d'enregistrement (SP/LP)

Vous pouvez choisir le mode SP (lecture standard) ou LP (lecture longue durée). LP permet de prolonger l'utilisation de la bande de 1,5 fois.

CAMERA

PLAY (VCR) *

CARD CAMERA

CARD PLAY

*MVX350i/MVX330i uniquement.

MENU

(📖 37)

CONFIG.VCR

MODE ENRGT. ••ENR SP

Pour sélectionner le mode LP, ouvrez le menu et sélectionner [CONFIG. VCR]. Sélectionnez [MODE ENRGT.], réglez-le sur [ENR LP] et refermez le menu.



- Les bandes enregistrées en mode LP ne peuvent pas être utilisées pour le doublage audio.
- En fonction de la nature et des conditions d'utilisation de la bande, l'image et le son enregistrés en mode LP peuvent être déformés. Nous vous recommandons d'utiliser le mode SP pour les enregistrements importants.



- Si vous enregistrez à fois en mode SP et LP sur la même bande, l'image de lecture peut être déformée et le code temporel peut ne pas être écrit correctement.
- Si vous reproduisez une bande qui a été enregistrée en mode LP avec un autre appareil numérique que ce caméscope, ou vice versa, l'image et le son peuvent être déformés.

Enregistrement audio

Changement du mode audio

Vous pouvez enregistrer le son en deux modes audio, le mode 16 bits et le mode 12 bits. Le mode 12 bits enregistre le son sur deux canaux (stéréo 1), laissant 2 canaux libres (stéréo 2) pour un ajout de son ultérieur. Sélectionnez le mode 16 bits pour une meilleure qualité de son.

CAMERA

PLAY (VCR) *

CARD CAMERA

CARD PLAY

*MVX350i/MVX330i uniquement.

MENU

( 37)

CONFIG.PARA.AUDIO

MODE AUDIO...12bit

Ouvrez le menu et sélectionnez [CONFIG.PARA.AUDIO]. Sélectionnez [MODE AUDIO], réglez-le sur [16bit] et refermez le menu.

"16bit" apparaît pendant environ 4 secondes.

Utilisation d'un casque d'écoute pendant l'enregistrement

La prise des écouteurs sert aussi de prise AV. Les écouteurs peuvent être utilisés uniquement quand "🎧" est affiché sur l'écran. Sinon, changez le réglage en suivant la procédure ci-dessous.

CAMERA

PLAY (VCR)

CARD CAMERA

CARD PLAY

MENU

( 37)

CONFIG.VCR

CASQUE 🎧AUDIO-VIDEO

Ouvrez le menu et sélectionnez [CONFIG.VCR]. Sélectionnez [CASQUE 🎧], réglez-le sur [CASQUE 🎧] et refermez le menu.

Réglage du volume du casque d'écoute

CAMERA

PLAY (VCR)

CARD CAMERA

CARD PLAY

MENU

( 37)

CONFIG.PARA.AUDIO

🎧 VOLUME..... 

Ouvrez le menu et sélectionnez [CONFIG.PARA.AUDIO]. Sélectionnez [🎧 VOLUME], réglez le volume avec la molette SET et refermez le menu.

Vous pouvez couper le volume complètement en tournant la molette SET vers le bas jusqu'à ce que [OFF] apparaisse. Tournez la molette SET pour augmenter de nouveau le volume.

Filtere anti-vent

Le caméscope réduit le bruit du vent automatiquement. Cependant, vous pouvez mettre le filtre anti-vent hors service lors des enregistrements en intérieur, ou quand vous souhaitez que le microphone soit le plus sensible possible.

CAMERA

PLAY (VCR) *

CARD CAMERA

CARD PLAY

* **MVX350i / MVX330i** Uniquement quand [DOUBL. AUDIO] est réglé sur [MIC. IN].

MENU

( 37)

CONFIG.PARA.AUDIO

ANTI-VENT.....AUTO

Ouvrez le menu et sélectionnez [CONFIG.PARA.AUDIO]. Sélectionnez [ANTI-VENT], réglez-le sur [OFF] et refermez le menu.

"A-VENT  " apparaît quand vous mettez le filtre anti-vent hors service.



La fonction de filtre anti-vent peut uniquement être utilisée avec le microphone intégré.

MVX350i / MVX330i Enregistrement avec un microphone

extérieur

Vous pouvez fixer un microphone avec griffe porte-accessoire disponible dans le commerce.

Reportez-vous aussi au manuel d'instructions du microphone.

1. Fixez le microphone à la griffe porte-accessoire.
2. Lors de l'utilisation d'un microphone en vente dans le commerce, connectez-le à la prise MIC.

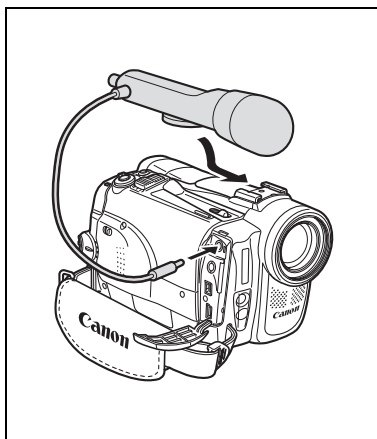







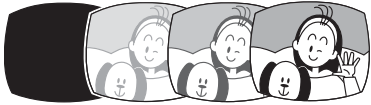

- Lors d'un enregistrement dans un endroit silencieux, le microphone intégré peut enregistrer le bruit du moteur du caméscope. Dans ce cas, nous vous recommandons d'utiliser un microphone extérieur.
- Lors de l'utilisation d'un microphone en vente dans le commerce :
 - utilisez un microphone avec une alimentation intégrée (microphone électrostatique). Presque tous les microphones stéréo avec une fiche de 3,5 mm (0,14 pouces) de diamètre peuvent être connectés. Le niveau audio peut différer de celui du microphone intégré.
 - les microphones longs peuvent apparaître sur l'écran.

Utilisation des effets numériques



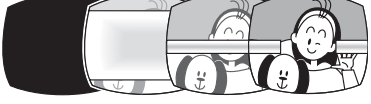





Fondus (📖 64)

Démarrez ou terminez vos scènes avec un fondu sur ou à partir du noir.

<p>Fondu au déclenchement (FONDU DEC)</p> 	<p>Effet de volet (VOLET)</p> 
<p>Effet de volets en coins (COIN)</p> 	<p>Saut (SAUT)</p> 
<p>Basculement (RETOURNE.)</p> 	<p>Puzzle (PUZZLE)</p> 
<p>Zigzag (ZIGZAG)</p> 	<p>Rayon (RAYON)</p> 
<p>Marée (MAREE)</p> 	

Effets (📖 65)

Ajoutez du piquant à vos enregistrements.

Art (ART) 	Noir et blanc (NOIR/BLANC) 	Sépia (SEPIA) 
Mosaïque (MOSAÏQUE) 	Ballon (BALLON) 	Cube (CUBE) 
Vague (VAGUE) 	Masque de couleur (M.COULEUR) 	Miroir (MIROIR) 

Écran multi-images (📖 66)

Permet de capturer des sujets en mouvement en une série de 4, 9 ou 16 images fixes et d'afficher les images en une fois sur l'écran. Le son est enregistré normalement.

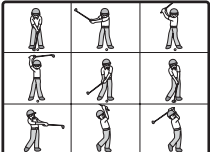
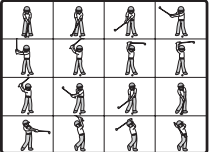
Série de 4 images 	Série de 9 images 	Série de 16 images 
--	--	---

Disponibilité des effets numériques par rapport aux modes de fonctionnement :

	CAMERA		PLAY (VCR)	CARD CAMERA	CARD PLAY
	Séquence vidéo	Images fixes			
Fondus	○	×	○	×	×
Effets	○	×	○	○*	×
Écran multi-images	○	×	○	×	×

○ : disponible × : indisponible

* : noir et blanc uniquement.

Sélection d'un fondu

En mode CAMERA, mettez le sélecteur de programme sur [P].

CAMERA

PLAY (VCR)

CARD CAMERA

CARD PLAY

- Ouvrez le menu et sélectionnez [REGLAGES EFFETS NUM.].
- Sélectionnez [SEL.EFFECTS] et réglez-le sur [FONDU].
- Sélectionnez [TYPE FONDU], sélectionnez une option de réglage et refermez le menu.

Le nom du fondu sélectionné clignote.

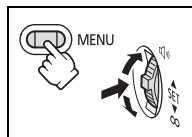

Mode CAMERA :

- Entrée en fondu : en mode pause à l'enregistrement, appuyez sur la touche D.EFFECTS et démarrez l'enregistrement en appuyant sur la touche marche/arrêt.

Sortie en fondu : pendant la pause à

l'enregistrement, appuyez sur la touche D.EFFECTS et mettez l'enregistrement en pause en appuyant sur la touche marche/arrêt.

Le fondu peut être mis en/hors service en appuyant sur la touche D.EFFECTS.



Mode PLAY (VCR) :

- Entrée en fondu : en mode pause à la lecture, appuyez sur la touche D.EFFECTS et démarrez la lecture en appuyant sur la touche ►/||.

Sortie en fondu : pendant la lecture, appuyez sur la touche D.EFFECTS et mettez la lecture en pause en appuyant sur la touche ►/||.

Le fondu peut être mis en/hors service en appuyant sur la touche D.EFFECTS.



Sélection d'un effet

En mode CAMERA, mettez le sélecteur de programme sur [P].

CAMERA

PLAY (VCR)

CARD CAMERA

CARD PLAY

F

1. Ouvrez le menu et sélectionnez [REGLAGES EFFETS NUM.].
2. Sélectionnez [SEL.EFFETS] et réglez-le sur [EFFET].
3. Sélectionnez [TYPE EFFET], sélectionnez une option de réglage et refermez le menu.

Le nom de l'effet sélectionné clignote.

4. Appuyez sur la touche D.EFFECTS.

- Le nom de l'effet sélectionné s'arrête de clignoter.
- L'effet peut être mis en/hors service en appuyant sur la touche D.EFFECTS.

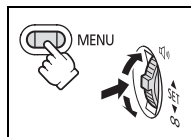

Sélection d'un effet en mode CARD CAMERA

CAMERA

PLAY (VCR)

CARD CAMERA

CARD PLAY

1. Ouvrez le menu et sélectionnez [REGLAGES EFFETS NUM.]. Sélectionnez [EFFET], réglez-le sur [NOIR/BLANC] et refermez le menu.

"N ET B" clignote.

2. Appuyez sur la touche D.EFFECTS.

- "N ET B" s'arrête de clignoter.
- L'effet peut être mis en/hors service en appuyant sur la touche D.EFFECTS.

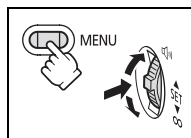

Fonctions avancées
Enregistrement

Utilisation de l'écran multi-images

Vous pouvez utiliser l'écran multi-images uniquement dans les modes de lecture suivants :

- quand [VITESSE M.S.] est réglé sur [MANUEL] : pause à la lecture, lecture au ralenti avant/arrière
- quand [VITESSE M.S.] est réglé sur [RAPIDE], [MODERE] ou [LENT] : pause à la lecture

En mode CAMERA, mettez le sélecteur de programme sur [P].

CAMERA

PLAY (VCR)

CARD CAMERA

CARD PLAY

1. Ouvrez le menu et sélectionnez [REGLAGES EFFETS NUM.].
2. Sélectionnez [SEL.EFFETS] et réglez-le sur [M-ECRAN].
3. Sélectionnez [VITESSE M.S.] puis sélectionnez la vitesse de transition.

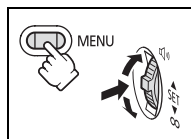

Les vitesses de transition suivantes peuvent être sélectionnées : rapide (toutes les 4 images), modéré (toutes les 6 images*), lent (toutes les 8 images*).

* En mode Basse Lumière : modéré (toutes les 8 images), lent (toutes les 12 images).

4. Sélectionnez [PARTAGE M.S.], sélectionnez le nombre de séquences et refermez le menu.

"M-ECRAN" clignote.

5. Appuyez sur la touche D.EFFETS.

- MANUEL : les images sont capturées chaque fois que vous appuyez sur la touche D.EFFETS. Le cadre bleu indiquant la séquence suivante disparaît après la dernière image.

Appuyer sur la touche D. EFFECTS ON/OFF pendant plus d'une seconde annule les images les unes après les autres.

- RAPIDE, MODERE, LENT : le nombre d'images réglées est capturé à la vitesse réglée. Pour annuler l'écran multi-images, appuyez sur la touche D.EFFETS.



6. Appuyez sur la touche marche/arrêt pour démarrer l'enregistrement.

L'écran multi-images est enregistré sur la bande.



- Mettez l'effet numérique hors service quand vous ne l'utilisez pas.
- Le caméscope conserve le réglage même si vous le mettez hors tension ou si vous changez le mode de programme d'exposition automatique.
- La qualité d'image peut être légèrement inférieure avec les effets numériques.
- Les effets numériques ne peuvent pas être utilisés dans les cas suivants :
 - quand le sélecteur de programme est réglé sur EASY.
 - pendant le doublage DV.
- Les fondus ne peuvent pas être utilisés quand le mixage de carte est en service.

À propos de l'écran multi-images :

- l'écran multi-images ne peut pas être utilisé dans les cas suivants :
 - en modes Nuit.
 - quand le mode d'écran large est sélectionné.
 - quand le mixage de carte est en service.
- en mode PLAY (VCR) : appuyer sur n'importe quelle touche de commande de la bande (telle que la touche de lecture ou de pause), ou réaliser une recherche de date annule l'écran multi-images.

Enregistrement pour téléviseur grand écran (16:9)

Le caméscope utilise toute la largeur du CCD offrant un enregistrement 16:9 haute résolution.

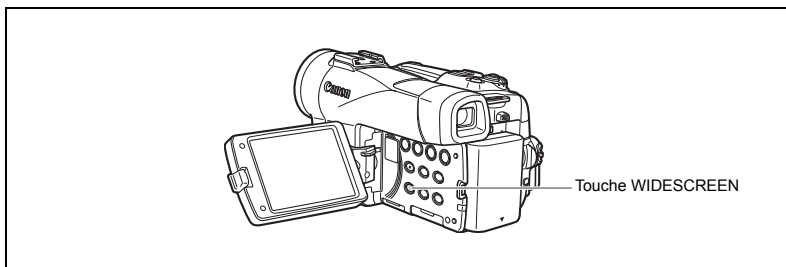

CAMERA

PLAY (VCR)

CARD CAMERA

CARD PLAY

Appuyez sur la touche WIDESCREEN.

- "WIDE" apparaît.
- L'écran à cristaux liquides change au format "letterbox". L'image sur le viseur apparaît compressée horizontalement.

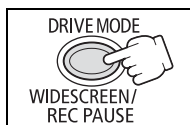

- Si vous mettez hors service le stabilisateur d'image, vous obtenez un angle de vue horizontal plus large.
- L'écran multi-images ne peut pas être utilisé quand le mode d'écran large est sélectionné.
- L'enregistrement simultané sur une carte mémoire ne peut pas être utilisé quand le mode d'écran large est sélectionné.
- Si vous reproduisez un enregistrement réalisé en mode d'écran large sur un téléviseur ordinaire, l'image apparaît compressée horizontalement.

Agrandissement des images

L'image de lecture peut être agrandie jusqu'à 5 fois.

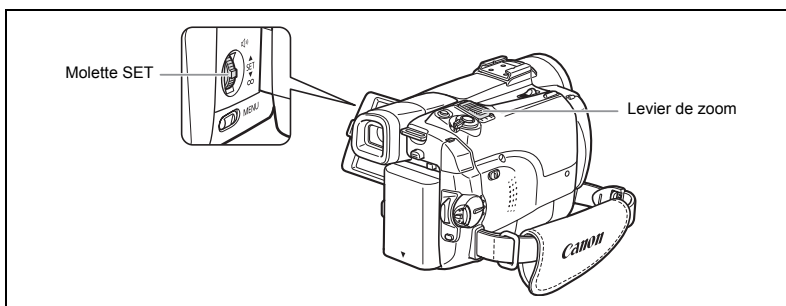

CAMERA

PLAY (VCR)

CARD CAMERA

CARD PLAY

1. Déplacez le levier de zoom vers **T**.

- L'image est agrandie 2 fois.
- Un cadre apparaît indiquant la position de la partie agrandie.
- Pour élargir l'image, déplacez le levier de zoom vers **T**.
Pour réduire l'agrandissement à moins de 2 fois, déplacez le levier de zoom vers **W**.

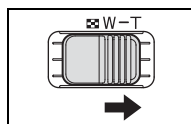

2. Sélectionnez la zone agrandie avec la molette SET.

- Tournez la molette SET pour déplacer l'image vers la droite, la gauche, le haut ou le bas. Appuyer sur la molette SET permet de changer de direction.
- Pour annuler l'agrandissement, déplacez le levier de zoom vers **W** jusqu'à ce que le cadre disparaisse.

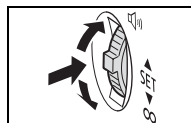

Les séquences vidéo reproduites à partir de la carte mémoire ne peuvent pas être agrandies.

Affichage du code de données

Le caméscope conserve un code de données contenant la date et l'heure d'enregistrement ainsi que d'autres données relatives à la prise de vue telles que la vitesse d'obturation et l'exposition (f-stop). Lors de la lecture d'une bande, vous pouvez afficher les codes de données et sélectionner la combinaison des codes de données que vous souhaitez afficher.

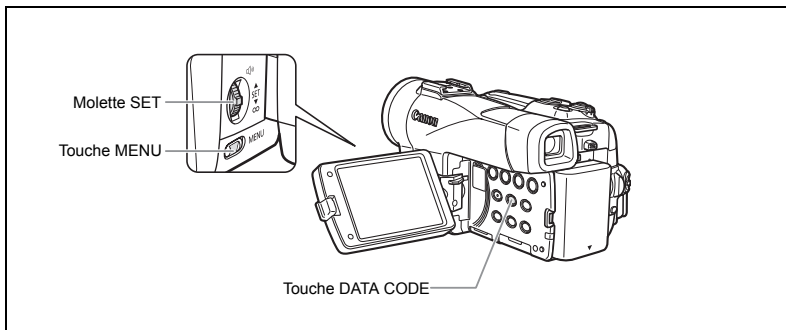

Sélection de la combinaison date/heure

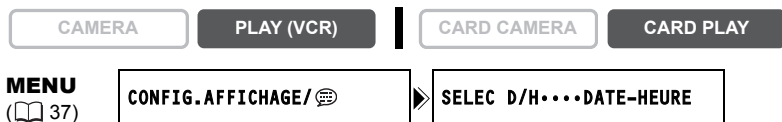

Ouvrez le menu et sélectionnez [CONFIG.AFFICHAGE/]. Sélectionnez [SELEC D/H], réglez-le sur [DATE] ou [HEURE] et refermez le menu.

Sélection de la combinaison des codes de données

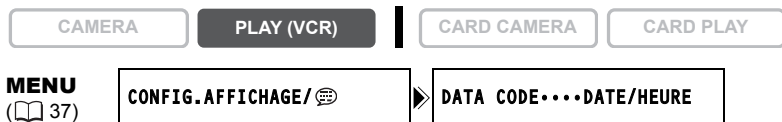

Ouvrez le menu et sélectionnez [CONFIG.AFFICHAGE/]. Sélectionnez [DATA CODE], réglez-le sur [DONNEE CAM.] ou [D/H P. VUE] et refermez le menu.

Affichage du code de données

CAMERA

PLAY (VCR)

CARD CAMERA

CARD PLAY

Appuyez sur la touche DATA CODE.



- Le code de données ne s'affichera pas la prochaine fois que vous mettez le caméscope sous tension.
- Seules la date et l'heure apparaissent en mode CARD PLAY.

Auto-dateur six secondes

La date et l'heure apparaissent pendant 6 secondes quand vous démarrez la lecture ou pour indiquer que la date ou le fuseau horaire a été changé.

CAMERA

PLAY (VCR)

CARD CAMERA

CARD PLAY

MENU

(📖 37)

CONFIG.AFFICHAGE/ 🗨

▶ A-DATE 6SEC. •OFF

Ouvrez le menu et sélectionnez [CONFIG.AFFICHAGE/ 🗨]. Sélectionnez [A-DATE 6SEC.], réglez-le sur [ON] et refermez le menu.

Recherche de la fin

Si vous avez reproduit une cassette, vous pouvez utiliser cette fonction pour localiser la fin de la dernière scène enregistrée.

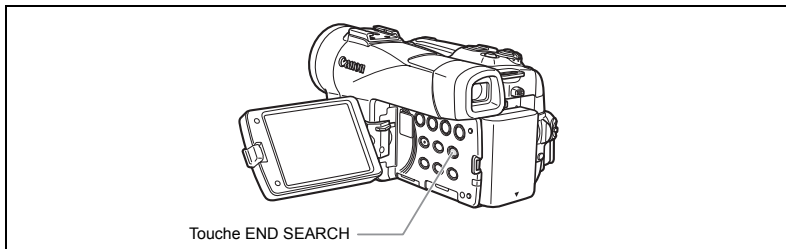

CAMERA

PLAY (VCR)

CARD CAMERA

CARD PLAY

En mode d'arrêt, appuyez sur la touche END SEARCH.

- "RECHERCH FIN" apparaît.
- Le caméscope rembobine/avance la bande rapidement, reproduit les quelques dernières secondes de l'enregistrement et arrête la bande.
- Appuyer de nouveau sur la touche annule la recherche.



- La recherche de la fin ne peut plus être utilisée une fois que vous avez éjecté la cassette.
- La recherche de la fin peut ne pas fonctionner correctement s'il y a un passage vierge sur la bande.
- Vous ne pouvez utiliser la recherche de la fin pour localiser la fin d'un doublage audio.

Retour à une position pré-repérée

Si vous souhaitez retourner à une scène particulière plus tard, repérez le point avec la mémoire du point zéro et la bande s'arrêtera à ce point lors du rembobinage/avance rapide de la bande.

Cette fonction est utilisée à partir de la télécommande.

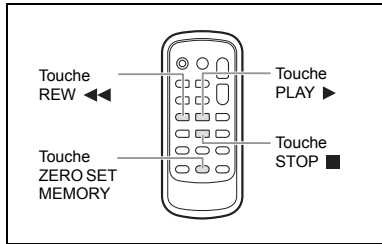

CAMERA

PLAY (VCR)

CARD CAMERA

CARD PLAY

1. Appuyez sur la touche ZERO SET MEMORY à l'endroit auquel vous souhaitez retourner plus tard.

- "0:00:00 M" apparaît.
- Pour annuler, appuyez de nouveau sur la touche ZERO SET MEMORY.

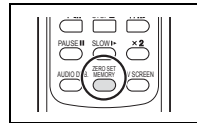

2. Quand vous avez terminé la lecture, rembobinez la bande.

- "◀◀RETOUR" apparaît.
- La bande s'arrête automatiquement à "0:00:00".
- Le compteur de bande change sur le code temporel.



La mémoire du point zéro peut ne pas fonctionner correctement quand le code temporel n'a pas été enregistré de façon consécutive.

Recherche de date

Vous pouvez localiser le changement de la date/du fuseau horaire avec la fonction de recherche de date.

Cette fonction est utilisée à partir de la télécommande.

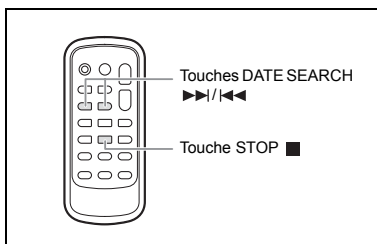

CAMERA

PLAY (VCR)

CARD CAMERA

CARD PLAY

Appuyez sur la touche ►► ou ◀◀ pour démarrer la recherche.

- Appuyez plusieurs fois pour rechercher un changement de date se trouvant plus loin (jusqu'à 10 fois).
- Appuyez sur la touche STOP ■ pour arrêter la recherche.

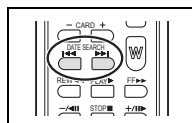

- Un enregistrement d'une durée supérieure à une minute par date/zone est nécessaire.
- La recherche de date peut ne pas fonctionner si le code de données n'est pas affiché correctement.

Personnalisation du caméscope

Vous pouvez personnaliser votre caméscope en sélectionnant l'image d'accueil ainsi que le son d'accueil, le bruit du déclenchement, le son du fonctionnement et du retardateur (paramètres de Mon Profil).

Changement des paramètres de Mon Profil

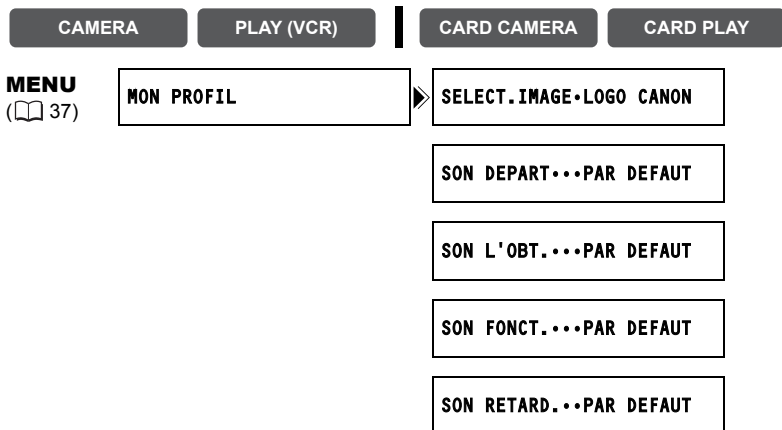

1. Ouvrez le menu et sélectionnez [MON PROFIL].

2. Sélectionnez l'option de menu que vous souhaitez changer.

Lors de la sélection d'une image d'accueil, réglez le caméscope sur le mode CARD PLAY.

3. Sélectionnez une option de réglage et refermez le menu.



- Vous pouvez enregistrer vos images originales, ou les images et les sons qui se trouvent dans le logiciel fourni (ZoomBrowser EX pour Windows ou ImageBrowser pour Macintosh) dans les options de réglage [MON IMAGE] et [SON PERSO]. Pour plus de détails, reportez-vous au *manuel d'instructions du Digital Video Software*.
- Vous pouvez aussi créer une image d'accueil originale (📖 118).

Changement de la langue d'affichage

Vous pouvez modifier la langue d'affichage à l'écran et de réglage des menus. Les langues disponibles varient selon la région. Effectuez les opérations ci-dessous pour savoir quelles sont les langues disponibles sur votre caméscope.

Choix de langues A (ex. Europe)	Choix de langues B (ex. Asie, Australie)
Anglais, Allemand, espagnol, français, italien, russe, chinois simplifié, japonais	Anglais, chinois simplifié, chinois traditionnel, coréen

CAMERA

PLAY (VCR)

CARD CAMERA



CARD PLAY

MENU

( 37)

CONFIG.AFFICHAGE/ 

▶ LANGUE ENGLISH

Pour changer la langue d'affichage, ouvrez le menu et sélectionnez [CONFIG.AFFICHAGE/ ]. Sélectionnez [LANGUE , une langue et refermez le menu.



- Si vous avez changé la langue par erreur, suivez la marque  à côté de l'option de menu pour changer le réglage.
- Les affichages "MENU" et "SET" en bas de l'écran représentent le nom des touches du caméscope et ils ne changent pas quand vous modifiez la langue.

Modification du format de la date

Vous pouvez sélectionner un des trois formats de date disponibles. Par exemple, [1. JAN. 2005], [JAN. 1, 2005] et [2005. 1. 1].

CAMERA

PLAY (VCR)

CARD CAMERA

CARD PLAY

MENU

( 37)

CONFIG.AFFICHAGE/ 

▶ FORMAT DATE.. 1. JAN,2005

Ouvrez le menu et sélectionnez [CONFIG.AFFICHAGE/ ]. Sélectionnez [FORMAT DATE], un format et refermez le menu.

Autres réglages du caméscope

F

Bip

Vous entendez un bip chaque fois que vous réalisez une opération telle que la mise sous/hors tension, la mise en marche/arrêt, le compte à rebours du retardateur et toutes les conditions inhabituelles du caméscope.

Si vous mettez hors service le bip, tous les sons du caméscope, y compris ceux des paramètres de Mon Profil, seront mis hors service.

CAMERA

PLAY (VCR)

CARD CAMERA

CARD PLAY

MENU

(37)

SYSTEME

BIP SONORE...ON

Pour mettre hors service le bip, ouvrez le menu et sélectionnez [SYSTEME]. Sélectionnez [BIP SONORE], réglez-le sur [OFF] et refermez le menu.

Ajustement de la luminosité de l'écran LCD

CAMERA

PLAY (VCR)

CARD CAMERA

CARD PLAY

MENU

(37)

CONFIG.AFFICHAGE/

LUMINOSITE...

Ouvrez le menu et affichez [CONFIG.AFFICHAGE/]. Sélectionnez [LUMINOSITE], réglez le niveau de luminosité et refermez le menu.



Le changement de la luminosité de l'écran LCD n'affecte pas le viseur ni l'enregistrement.

Mise hors service du capteur de télécommande

CAMERA

PLAY (VCR)

CARD CAMERA

CARD PLAY

MENU

(37)

SYSTEME

TELECOMMANDE• ON

Ouvrez le menu et sélectionnez [SYSTEME]. Sélectionnez [TELECOMMANDE], réglez-le sur [ARRÊT] et refermez le menu.
" " apparaît.

Fonctions avancées
Autres fonctions

Mise hors service du stabilisateur d'image

Le stabilisateur d'image compense le bougé du caméscope même en position téléobjectif maximale. Il essaie de compenser les mouvements horizontaux, et par conséquent, il peut être nécessaire de le mettre hors service quand vous montez le caméscope sur un trépied.

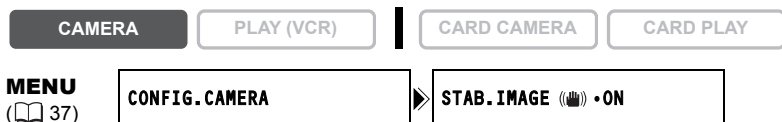

Ouvrez le menu et sélectionnez [CONFIG.CAMERA]. Sélectionnez [STAB. IMAGE (☞)], réglez-le sur [OFF] et refermez le menu.

“(☞)” disparaît.



- Le stabilisateur d'image ne peut pas être mis hors service quand le sélecteur de programme est réglé sur EASY.
- Le stabilisateur d'image est conçu pour compenser un niveau normal de bougé du caméscope.
- Le stabilisateur d'image peut ne pas être aussi efficace lors de l'utilisation des modes Nuit.

Mode de démonstration

Le mode de démonstration montre les principales fonctions du caméscope. Il démarre automatiquement si vous laissez le caméscope sous tension sans mettre en place un support d'enregistrement pendant plus de 5 minutes. Cependant, vous pouvez régler le caméscope pour ne pas démarrer le mode de démonstration.

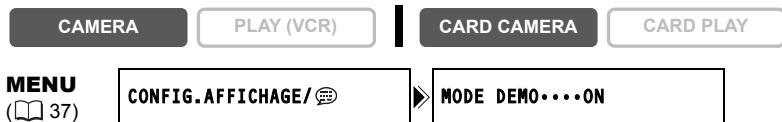

Ouvrez le menu et sélectionnez [CONFIG.AFFICHAGE/ (☞)]. Sélectionnez [MODE DEMO], réglez-le sur [OFF] et refermez le menu.



Pour annuler le mode de démonstration après qu'il ait commencé, appuyez sur n'importe quelle touche, mettez le caméscope hors tension ou insérez un support d'enregistrement.

Enregistrement sur un magnétoscope ou un appareil vidéo numérique

F

Vous pouvez copier vos enregistrements en connectant le caméscope à un magnétoscope ou à un appareil vidéo numérique. Si vous le connectez à un appareil vidéo numérique, vous pouvez copier vos enregistrements quasiment sans perte de qualité d'image et de son.

Connexion des appareils

① Connexion d'un magnétoscope

Reportez-vous à *Lecture sur l'écran d'un téléviseur* (□ 34).

② Connexion d'un appareil vidéo numérique

Reportez-vous aussi au manuel d'instructions de l'appareil vidéo numérique.

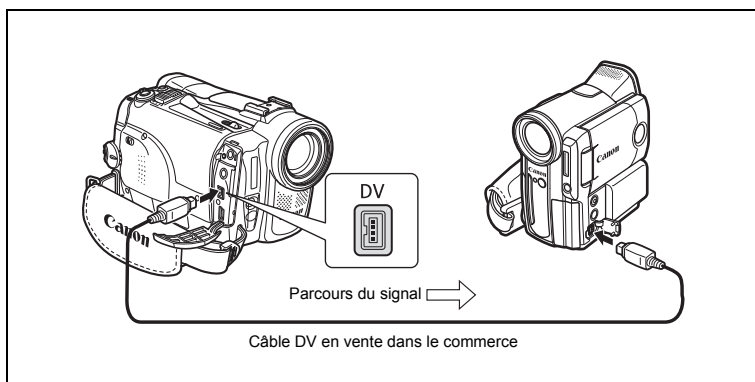

Montage

Enregistrement

CAMERA

PLAY (VCR)

CARD CAMERA

CARD PLAY

1. Réglez le caméscope sur le mode PLAY (VCR) et insérez une cassette enregistrée.

Si vous effectuez la connexion par la prise AV, vérifiez le réglage (□ 34).

2. Appareil connecté : insérez une cassette vierge et mettez l'appareil en mode pause à l'enregistrement.

3. Localisez la scène que vous souhaitez copier et mettez la lecture en pause juste un peu avant le début de la scène.

4. Reproduisez la bande.

5. Appareil connecté : commencez l'enregistrement quand la scène que vous souhaitez copier apparaît. Arrêtez l'enregistrement quand la copie est terminée.

6. Arrêtez la lecture.



- Quand le caméscope est connecté à un magnétoscope, la qualité de la bande copiée sera légèrement inférieure à celle de l'originale.
- Lors de la connexion à un appareil vidéo numérique :
 - si l'image n'apparaît pas, reconnectez le câble DV ou mettez le caméscope hors tension puis de nouveau sous tension.
 - un fonctionnement correct ne peut pas être garanti pour tous les appareils vidéo numériques munis d'une prise DV. Si l'opération ne fonctionne pas, utilisez la prise AV.
- Nous recommandons d'alimenter le caméscope à partir d'une source d'alimentation secteur.

MVX350i/MVX330i Enregistrement à partir d'un appareil vidéo analogique (magnétoscope, téléviseur ou caméscope)

Vous pouvez enregistrer une séquence vidéo ou un programme de télévision à partir d'un magnétoscope ou d'un caméscope analogique sur la bande du caméscope.

CAMERA

PLAY (VCR)

CARD CAMERA

CARD PLAY

1. Connectez le caméscope à l'appareil vidéo analogique.

Reportez-vous à *Lecture sur l'écran d'un téléviseur* (□ 34).

2. Réglez le caméscope sur le mode PLAY (VCR) et insérez une cassette vierge.

3. Appareil connecté : insérez la cassette enregistrée.

4. Appuyez sur la touche REC PAUSE.

En mode pause à l'enregistrement et pendant l'enregistrement, vous pouvez contrôler l'image sur l'écran.

5. Appareil connecté : reproduisez la bande.

6. Appuyez sur la touche ►/|| quand la scène que vous souhaitez enregistrer apparaît.

L'enregistrement démarre.

7. Appuyez sur la touche ■ pour arrêter l'enregistrement.

- Appuyez sur la touche ►/|| pour mettre en pause l'enregistrement.
- Appuyez de nouveau sur la touche ►/|| pour reprendre l'enregistrement.

8. Appareil connecté : arrêtez la lecture.

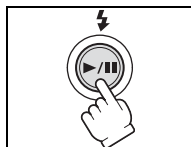
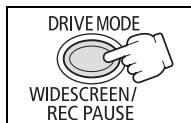

Montage



- Le casque d'écoute ne peut pas être utilisé pendant l'enregistrement de signaux d'entrée analogiques.
- Lors de la connexion à un téléviseur/appareil vidéo muni d'une borne Péritel, utilisez un adaptateur Péritel avec entrée (en vente dans le commerce). L'adaptateur Péritel PC-A10 SCART est à utiliser uniquement pour la sortie.
- En fonction du signal envoyé par l'appareil connecté, le doublage peut ne pas fonctionner correctement (par ex. les signaux comprenant des signaux de protection des droits d'auteur ou les signaux anormaux tels que les signaux dédoublés, etc.).



Nous recommandons d'alimenter le caméscope à partir d'une source d'alimentation secteur.

MX350i/MX330i Enregistrement à partir d'un appareil vidéo numérique (doublage DV)

Vous pouvez enregistrer à partir d'autres appareils vidéo numériques munis d'une prise DV quasiment sans perte de qualité de l'image et du son.

CAMERA

PLAY (VCR)

CARD CAMERA

CARD PLAY

1. Connectez le caméscope à l'appareil vidéo numérique.

Reportez-vous à *Connexion d'un appareil vidéo numérique* (□ 79).

2. Réglez le caméscope sur le mode PLAY (VCR) et insérez une cassette vierge.

Assurez-vous que [AV → DV] est réglé sur [OFF] (□ 85).

3. Appareil connecté : insérez la cassette enregistrée.

4. Appuyez sur la touche REC PAUSE.

En mode pause à l'enregistrement et pendant l'enregistrement vous pouvez contrôler l'image sur l'écran.

5. Appareil connecté : reproduisez la bande.

6. Appuyez sur la touche ►/|| quand la scène que vous souhaitez enregistrer apparaît.

L'enregistrement démarre.

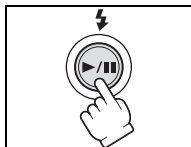
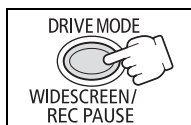

7. Appuyez sur la touche ■ pour arrêter l'enregistrement.

- Appuyez sur la touche ►/|| pour mettre en pause l'enregistrement.
- Appuyez de nouveau sur la touche ►/|| pour reprendre l'enregistrement.



8. Appareil connecté : arrêtez la lecture.



- Les sections non enregistrées peuvent être enregistrées comme images anormales.
- Si l'image n'apparaît pas, reconnectez le câble DV ou mettez le caméscope hors tension puis de nouveau sous tension.
- Vous pouvez enregistrer uniquement les signaux des appareils portant le logo **DV** enregistrant dans le système SD au format SP ou LP (notez que des signaux provenant de terminaux de type similaire peuvent être de format différent (□ 152).



Nous recommandons d'alimenter le caméscope à partir d'une source d'alimentation secteur.

À propos des droits d'auteur

Précautions concernant les droits d'auteur

Certaines bandes vidéo pré-enregistrées, films ou autres matériaux, de même que certains programmes de télévision sont protégés par des droits d'auteur. Un enregistrement non autorisé de ces matériaux peut enfreindre les lois sur les droits d'auteur.

Signaux de protection des droits d'auteur

Pendant la lecture : si vous essayez de reproduire une bande contenant des signaux de contrôle des droits d'auteur pour la protection du logiciel, "PROTÉGÉ PAR DES DROITS D'AUTEUR, RESTRICTION DE LECTURE" apparaît pendant quelques secondes et le caméscope affiche un écran bleu. Vous ne pouvez pas reproduire le contenu de la bande.

Pendant l'enregistrement : si vous essayez d'enregistrer un logiciel qui contient des signaux de contrôle des droits d'auteur pour la protection du logiciel, "PROTÉGÉ PAR DES DROITS D'AUTEUR, RESTRICTION DE DOUBLAGE" apparaît. Vous ne pouvez pas enregistrer le contenu du logiciel.

Vous ne pouvez pas enregistrer des signaux de protection des droits d'auteur sur une bande en utilisant ce caméscope.

MVX350i / MVX330i Conversion des signaux analogiques en signaux numériques (convertisseur analogique-numérique)

En connectant le caméscope à un magnétoscope ou à un caméscope vidéo 8 mm, vous pouvez convertir les signaux vidéo/audio analogiques en signaux numériques et sortir les signaux numériques par la prise DV. La prise DV sert de prise de sortie uniquement.

Connexion des appareils

Mettez tous les appareils hors tension avant de commencer les connexions. Retirez la cassette du caméscope. Reportez-vous aussi au manuel d'instructions de l'appareil connecté.

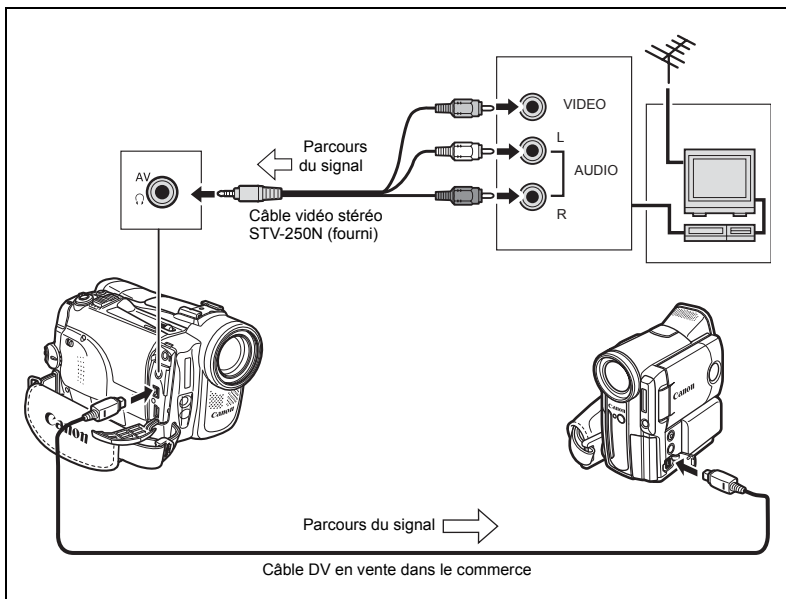

Mise en service du convertisseur analogique-numérique

CAMERA

PLAY (VCR)

CARD CAMERA

CARD PLAY

MENU

( 37)

CONFIG.VCR

AV ⇒ DV.....OFF

Ouvrez le menu et sélectionnez [CONFIG.VCR]. Sélectionnez [AV ⇒ DV], réglez-le sur [ON] et refermez le menu.



- Le casque d'écoute ne peut pas être utilisé pendant la conversion analogique/numérique.
- En fonction du signal envoyé par l'appareil connecté, la conversion analogique/numérique des signaux peut ne pas fonctionner correctement (par ex. les signaux comprenant des signaux de protection des droits d'auteur ou les signaux anomaux tels que les signaux dédoublés).
- Lors de la connexion à un téléviseur/appareil vidéo muni d'une borne Péritel, utilisez un adaptateur Péritel avec entrée (en vente dans le commerce). L'adaptateur Péritel PC-A10 SCART est uniquement pour la sortie.
- Pour une utilisation normale, réglez [AV ⇒ DV] sur [OFF]. S'il est réglé sur [ON], les signaux numériques ne peuvent pas être entrés par la prise DV du caméscope.
- En fonction du logiciel et des caractéristiques de votre ordinateur, il se peut que vous ne puissiez pas transférer les signaux convertis par la prise DV.



Nous recommandons d'alimenter le caméscope à partir d'une source d'alimentation secteur.

Doublage audio

Vous pouvez ajouter un son avec le microphone intégré. Avec le MVX350i/MVX330i, vous pouvez également ajouter un son à partir d'un appareil audio ou avec un microphone externe.

Cette fonction est utilisée à partir de la télécommande.

MVX350i / MVX330i Connexion

① Connexion d'un appareil audio

Reportez-vous aussi au manuel d'instructions de l'appareil connecté.

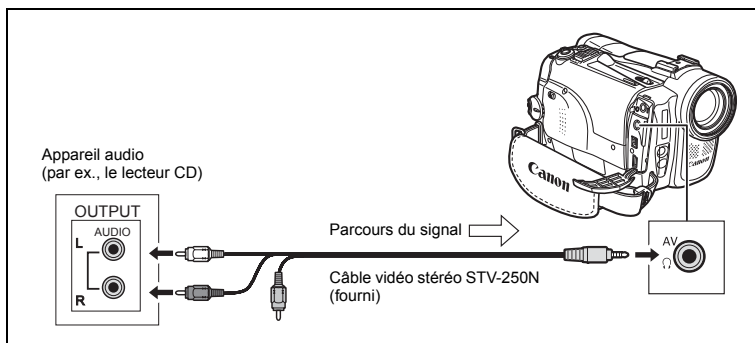

② Connexion d'un microphone

Reportez-vous à *Enregistrement avec un microphone extérieur* (📖 61).

Doublage

CAMERA

PLAY (VCR)

CARD CAMERA

CARD PLAY

MENU

(📖 37)

CONFIG.PARA.AUDIO

▶ DOUBL.AUDIO•AUDIO IN

1. Réglez le caméscope sur le mode PLAY (VCR) et insérez une cassette enregistrée.

Utilisez une bande enregistrée en mode SP et 12 bits avec ce caméscope.

2. **MVX350i / MVX330i** Ouvrez le menu et sélectionnez [CONFIG.PARA.AUDIO]. Sélectionnez [DOUBL.AUDIO], réglez-le sur [AUDIO IN] ou [MIC.IN] et refermez le menu.

3. Localisez la scène pour laquelle vous souhaitez faire un doublage audio pour démarrer.

4. Appuyez sur la touche PAUSE || sur la télécommande sans fil.

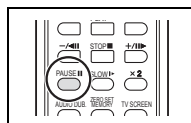

5. Appuyez sur la touche AUDIO DUB. sur la télécommande sans fil.

“DOUB. AUDIO” et “” apparaissent.

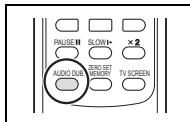

6. Appuyez sur la touche PAUSE sur la télécommande sans fil pour démarrer le doublage.

- **MX350i / MX330i** Appareil audio : démarrez la lecture.
- Microphone : parlez dans le microphone.

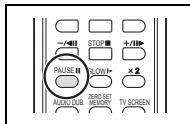

7. Appuyez sur la touche STOP sur la télécommande sans fil pour arrêter le doublage.

MX350i / MX330i Appareil audio : arrêtez la lecture.

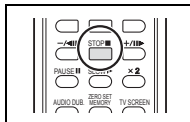

- Utilisez uniquement des bandes enregistrées en mode SP et 12 bits audio avec ce caméscope. Le doublage audio s'arrête si la bande contient une section non enregistrée ou une section enregistrée en mode LP ou 16 bits.
- **MX350i / MX330i** Lors de l'utilisation du microphone intégré, ne connectez aucun appareil à la prise MIC.
- Vous ne pouvez pas utiliser la prise DV pour le doublage audio.
- Si vous ajoutez un son sur une bande non enregistrée avec ce caméscope, la qualité du son peut diminuer.
- La qualité du son peut diminuer si vous ajoutez un son à la même scène plus de 3 fois.



- Vous pouvez vérifier l'image sur l'écran LCD.
- **MX350i / MX330i** Quand vous connectez un appareil audio, vérifiez le son avec le haut-parleur intégré ou un appareil audio.
- Lors de l'utilisation d'un microphone, vous pouvez vérifier l'image sur un téléviseur connecté via la prise AV et le son avec des écouteurs connectés au téléviseur.
- Réglez la mémoire du point zéro à la fin de la scène pour laquelle vous souhaitez effectuer un doublage audio. Le caméscope arrêtera automatiquement le doublage audio à ce point.

Lecture des sons ajoutés

Vous pouvez sélectionner de reproduire Stéréo 1 (son original), Stéréo 2 (son ajouté) ou d'ajuster la balance des deux sons.

CAMERA

PLAY (VCR)

CARD CAMERA

CARD PLAY

MENU

( 37)

CONFIG.PARA.AUDIO

AUDIO 12BITS•STEREO1

1. Ouvrez le menu et sélectionnez [CONFIG.PARA.AUDIO]. Sélectionnez [AUDIO 12BITS], sélectionnez un réglage et refermez le menu.

- STEREO1 : reproduit le son original.
- STEREO2 : reproduit le son ajouté.
- MIX. FIX. : reproduit les sons stéréo 1 et stéréo 2 au même niveau.
- MIX. VAR. : reproduit les sons stéréo 1 et stéréo 2. La balance de mixage peut être ajustée.

2. Si vous avez sélectionné [MIX.VAR.], ajustez le niveau de mixage : ouvrez le menu et sélectionnez [CONFIG.PARA.AUDIO]. Sélectionnez [BAL.AUDIO], ajustez la balance avec la molette SET et refermez le menu.

Tournez la molette SET vers le bas pour augmenter le volume du son stéréo 1 et vers le haut pour augmenter le volume du son stéréo 2.



Le réglage du caméscope retourne à [STEREO1] quand vous mettez le caméscope hors tension. Cependant, la balance de mixage est mémorisée par le caméscope.

Transfert d'enregistrements vidéo sur un ordinateur (IEEE1394)

Vous pouvez transférer vos enregistrements sur un ordinateur muni d'une prise IEEE1394 (DV) ou d'une carte d'acquisition IEEE1394. Utilisez le logiciel d'édition fourni avec votre ordinateur/carte d'acquisition pour transférer l'enregistrement vidéo de la bande sur l'ordinateur. Reportez-vous au mode d'emploi du logiciel. Un pilote est préinstallé sur les systèmes d'exploitation supérieurs à Windows 98 Second Edition et les systèmes d'exploitation Macintosh supérieurs à Mac OS 9, et celui-ci sera installé automatiquement.

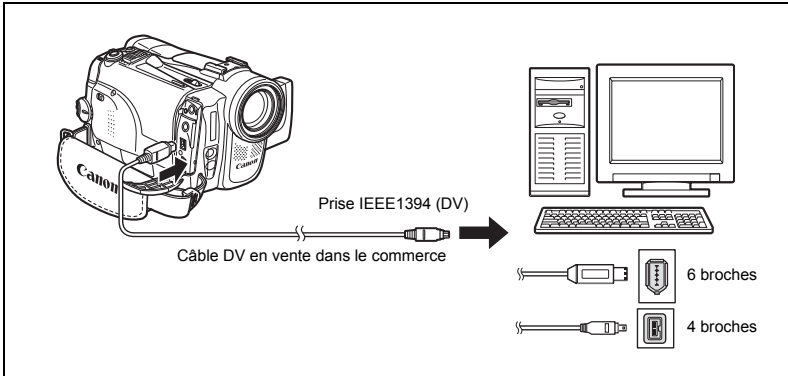

- Le transfert risque de ne pas fonctionner correctement selon le logiciel utilisé et les caractéristiques/réglages de votre ordinateur.
- Si l'ordinateur se fige quand le caméscope est connecté, déconnectez puis reconnectez le câble DV. Si le problème persiste, déconnectez le câble d'interface, mettez le caméscope et l'ordinateur hors tension, puis remettez le caméscope et l'ordinateur sous tension et reconnectez le câble.
- Avant de raccorder le caméscope à l'ordinateur à l'aide d'un câble DV, assurez-vous que le caméscope et l'ordinateur ne sont pas raccordés à l'aide d'un câble USB, et qu'aucun autre périphérique 1394 extérieur n'est raccordé à l'ordinateur.



- Nous vous recommandons d'alimenter votre caméscope à partir d'une source d'alimentation secteur pendant qu'il est connecté à l'ordinateur.
- Reportez-vous aussi au manuel d'instructions de l'ordinateur.

Insertion et retrait d'une carte mémoire

Avec ce caméscope, vous pouvez utiliser les cartes mémoire SD  ou les cartes MultiMedia en vente dans le commerce. Les cartes mémoire SD ont une languette de protection pour les protéger des effacements accidentels.

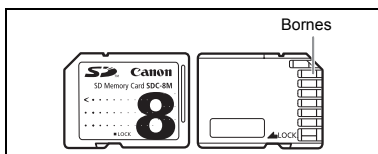

Insertion de la carte

1. Mettez le caméscope hors tension.
2. Ouvrez le couvercle.
3. Insérez complètement la carte mémoire dans le logement de la carte mémoire.
4. Refermez le couvercle.

Ne refermez pas le couvercle de force sans avoir inséré correctement la carte.

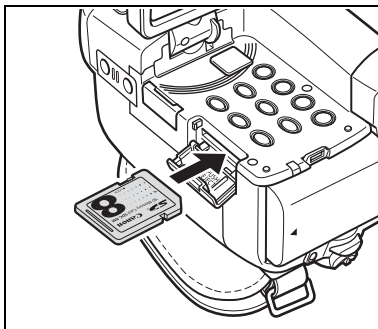

Retrait de la carte

Ne retirez pas la carte mémoire de force sans l'avoir d'abord poussée vers l'intérieur.

1. Mettez le caméscope hors tension.
Assurez-vous que l'indicateur d'accès à la carte ne clignote pas avant de mettre le caméscope hors tension.
2. Ouvrez le couvercle.
3. Poussez la carte mémoire pour la débloquer. Retirez la carte mémoire.
4. Refermez le couvercle.

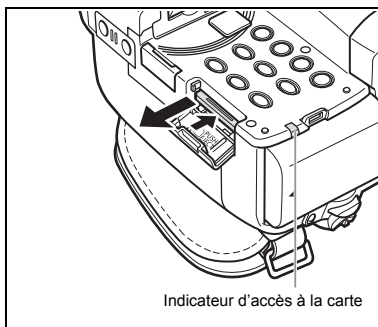

- Ce caméscope est compatible uniquement avec les cartes Mémoire SD ou les cartes MultiMedia. N'utilisez aucun autre type de carte mémoire.
- Le fonctionnement correct n'est pas garanti avec toutes les cartes mémoire.
- Mettez le caméscope hors tension avant d'insérer ou de retirer une carte mémoire. Sinon, cela pourrait endommager les données de la carte.
- Si vous utilisez d'autres cartes mémoire que celle fournie avec le caméscope, assurez-vous de les formater avec le caméscope ( 117).

Sélection de la qualité/taille de l'image

Changement de la qualité de l'image fixe

Vous pouvez choisir parmi Super-fin, Fin et Normal.

CAMERA

PLAY (VCR)

CARD CAMERA

CARD PLAY

MENU

(📖 37)

CONFIG. CARTE

QUAL. PHOTO •• FIN

Ouvrez le menu et sélectionnez [CONFIG.CARTE]. Sélectionnez [QUAL. PHOTO], réglez-le sur [SUPER FIN] ou [NORMAL] et refermez le menu.

Changement de la taille de l'image fixe

Vous pouvez choisir entre 1280 x 960 pixels et 640 x 480 pixels.

CAMERA

PLAY (VCR)

CARD CAMERA

CARD PLAY

MENU

(📖 37)

CONFIG. CARTE

TAILLE IMAGE • 1280x960

Ouvrez le menu et sélectionnez [CONFIG.CARTE]. Sélectionnez [TAILLE IMAGE], réglez-le sur [640x480] et refermez le menu.



○ Les images fixes sont enregistrées avec la compression JPEG (Joint Photographic Experts Group).

○ Capacité estimée d'une carte mémoire de 8 Mo :

Taille de l'image \ Qualité d'image	1280 x 960		640 x 480	
	No. d'images	Taille de fichier par image	No. d'images	Taille de fichier par image
Super-fin	6	850 Ko	34	175 Ko
Fin	10	550 Ko	50	120 Ko
Normal	18	300 Ko	84	65 Ko

Ces chiffres sont approximatifs. Ils varient en fonction des conditions d'enregistrement et du sujet.

Changement de la taille de la séquence vidéo

Vous pouvez choisir entre 320 x 240 pixels et 160 x 120 pixels.

CAMERA

PLAY (VCR)

CARD CAMERA

CARD PLAY

MENU

( 37)

CONFIG. CARTE

▶ TAILLE VIDEO-320x240

Ouvrez le menu et sélectionnez [CONFIG.CARTE]. Sélectionnez [TAILLE VIDEO], réglez-le sur [160x120] et refermez le menu.



- Les séquences vidéo sont enregistrées avec la compression Motion JPEG.
- Durée d'enregistrement maximum sur une Carte Mémoire SD de 8 Mo :

Taille de l'image	Durée d'enregistrement (8 Mo)	Taille du fichier par seconde
320 x 240	environ 20 sec.	250 Ko/sec.
160 x 120	environ 50 sec.	120 Ko/sec.

Numéros de fichier

Un numéro de fichier compris entre 0101 et 9900 est affecté automatiquement aux images et celles-ci sont stockées dans des dossiers contenant 100 images maximum. Un numéro compris entre 101 et 998 est affecté aux dossiers.

Vous pouvez choisir d'utiliser des numéros de fichier consécutifs (CONTINU) ou de réinitialiser le numéro de fichier chaque fois qu'une carte mémoire différente est insérée (EFFACER). Nous recommandons de régler les numéros de fichier sur CONTINU.

EFFACER	Le numéro de fichier est réinitialisé chaque fois qu'une nouvelle carte mémoire est insérée. Si la carte mémoire contient déjà des fichiers-image, le numéro de fichier consécutif sera affecté.
CONTINU	Le caméscope mémorise le numéro de fichier de la dernière image et affecte le numéro de fichier consécutif à l'image suivante, même quand une nouvelle carte mémoire est insérée. (Si un numéro de fichier plus grand existe déjà sur la carte mémoire, le numéro consécutif sera affecté.) Il n'y a pas de numéro de fichier en double. C'est pratique pour ranger les images sur un ordinateur.

Exemple:

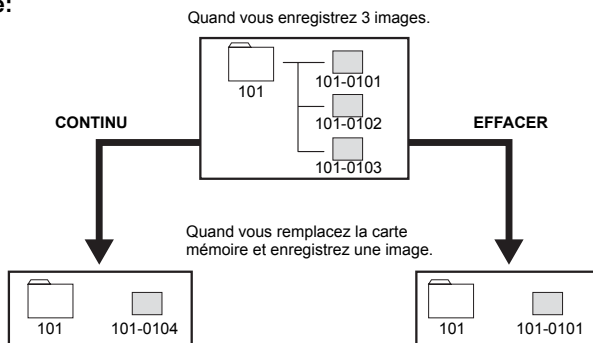

CAMERA

PLAY (VCR)

CARD CAMERA

CARD PLAY

MENU

(📖 37)

CONFIG. CARTE

▶ IMAGE N. CONTINU

Pour changer le réglage, ouvrez le menu et sélectionner [CONFIG. CARTE]. Sélectionnez [IMAGE N.], réglez-le sur [EFFACER] et refermez le menu.

Enregistrement d'images fixes sur une carte mémoire

Vous pouvez enregistrer des images fixes avec le caméscope, à partir d'une bande dans le caméscope, ou d'appareils connectés à la prise DV ou à la prise AV. Vous pouvez aussi enregistrer une image fixe sur la carte mémoire pendant l'enregistrement d'une séquence vidéo sur la bande.

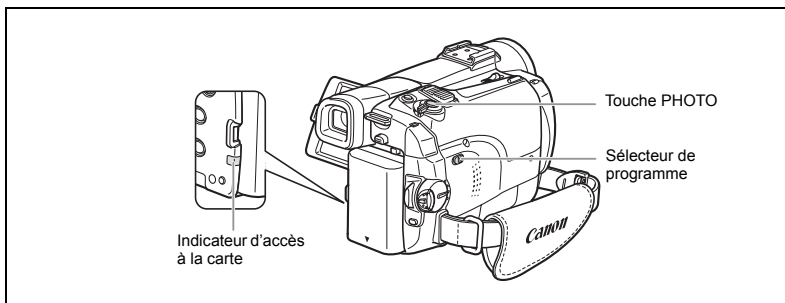

CAMERA

PLAY (VCR)

CARD CAMERA

CARD PLAY

1. Réglez le caméscope sur le mode CARD CAMERA.

Un cadre blanc de mise au point apparaît au centre de l'écran. Le caméscope effectuera la mise au point sur le sujet placé au centre de l'écran. Pour changer le cadre de la mise au point, reportez-vous à *Sélection du cadre de mise au point* (☐ 104).

2. Appuyez à mi-course sur la touche PHOTO.

- ● et le cadre de mise au point deviennent verts lorsque la mise au point est effectuée. Le bip de confirmation sonne deux fois. Il se peut que la photo apparaisse floue pendant un moment pendant que le caméscope effectue la mise au point.

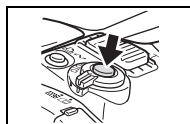

- L'exposition est mémorisée.
- Quand vous appuyez sur la touche PHOTO sur la télécommande sans fil, l'enregistrement démarre immédiatement.

3. Appuyez à fond sur la touche PHOTO.

- ● et le cadre de mise au point disparaissent et vous entendez le bruit du déclenchement.
- L'indicateur d'accès à la carte clignote et l'écran d'accès à la carte apparaît.
- L'image fixe apparaissant sur l'écran a été enregistrée sur la carte mémoire.

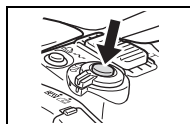

○ Ne mettez pas le caméscope hors tension, ne changez pas la position du commutateur TAPE/CARD, ne déconnectez pas l'alimentation électrique, n'ouvrez pas le couvercle du logement de la carte mémoire, ne retirez pas la carte mémoire quand l'indicateur d'accès à la carte clignote. Cela pourrait endommager les données.

- Lorsque vous utilisez une carte mémoire SD, assurez-vous que la languette de protection est dans la position permettant l'enregistrement.



- Selon le nombre d'images de la carte mémoire (Windows : plus de 1800 images ; Macintosh : plus de 1000 images), il est possible que vous ne puissiez pas télécharger les images dans un ordinateur. Dans ce cas, utilisez un lecteur de carte PC.
- La connexion à une imprimante à la norme PictBridge ne fonctionne pas si la carte mémoire contient plus de 1800 images. Pour obtenir les meilleures performances possibles, nous vous recommandons de ne pas conserver plus de 100 images sur la carte mémoire.
- Quand le sujet est trop lumineux, le filtre ND se met automatiquement en service ("FILT. ND" apparaît sur l'écran). S'il est toujours trop lumineux, "SUR EXP." clignote. Dans ce cas, utiliser le filtre ND optionnel FS-34U. Si vous souhaitez mettre le filtre ND hors service : ouvrez le menu et sélectionnez [CONFIG. CAMERA]. Sélectionnez [FILT. ND], réglez-le sur [OFF] et refermez le menu.
- **Quand le mode priorité à la mise au point est réglé sur [ON] :**
quand vous appuyez à fond sur la touche PHOTO avant et que le cadre de mise au point devient vert, il faut environ 2* secondes pour ajuster la mise au point et enregistrer la photo sur la carte mémoire.
* 4 secondes maximum en mode Basse Lumière et en modes Nuit.
Si le sujet ne permet pas la mise au point automatique, le cadre de mise au point devient jaune et mémorise la mise au point. Ajustez la mise au point manuellement avec la molette SET.
- **Quand le mode priorité à la mise au point est réglé sur [OFF] :**
aucun cadre de mise au point n'apparaît.
À l'étape 2, devient vert et la mise au point et l'exposition sont mémorisées.
- Le caméscope se met hors tension si aucune opération n'est effectuée pendant 5 minutes pour économiser l'énergie. " MISE HORS TENS AUTO" apparaît 20 secondes avant la mise hors tension. Pour reprendre l'enregistrement, mettez l'interrupteur d'alimentation POWER sur OFF puis remettez-le sur CAMERA.

Affichage sur l'écran pendant l'enregistrement d'une image fixe



① Qualité de l'image fixe

Indique la qualité d'image de l'image fixe.

② Capacité restante sur la carte pour les images fixes

- clignote en rouge : pas de carte
- en vert : 6 images ou plus
- en jaune : 1 à 5 images
- en rouge : plus d'images
- L'indication peut ne pas diminuer même si un enregistrement a été fait, ou peut diminuer de 2 images en une fois.
- Tous les indicateurs apparaissent en vert quand une carte mémoire est reproduite.

"▶" affichage d'accès à la carte

Indique que le caméscope est en train d'écrire sur la carte mémoire.

③ Taille de l'image

Indique la taille de l'image fixe.

Enregistrement d'une image fixe sur une carte mémoire pendant l'enregistrement d'une séquence vidéo sur une bande

Quand vous enregistrez une séquence vidéo sur une bande, vous pouvez enregistrer la même image comme image fixe sur une carte mémoire. Sélectionnez la qualité d'image entre "normal" et "fin".

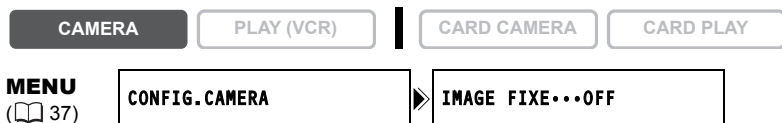

1. Ouvrez le menu et sélectionnez [CONFIG.CAMERA]. Sélectionnez [IMAGE FIXE], réglez-le sur [FIN] ou [NORMAL] et refermez le menu.
2. Pendant l'enregistrement d'une séquence vidéo, appuyez sur la touche PHOTO.



- La taille de l'image fixe sera de 640 x 480.
- La qualité de l'image fixe est légèrement inférieure à celle d'une image enregistrée en mode CARD CAMERA.
- L'image fixe ne peut pas être enregistrée sur la carte mémoire lorsqu'un fondu, un effet ou l'écran multi-images est activé.
- Les images fixes ne peuvent pas être enregistrées sur une carte mémoire quand le mode d'écran large est sélectionné.
- " OFF" apparaît quand vous appuyez sur la touche PHOTO quand [IMAGE FIXE] est réglé sur [OFF].

Enregistrement à partir de la bande dans le caméscope



1. Reproduisez la bande.
2. Appuyez à mi-course sur la touche PHOTO quand la scène que vous souhaitez enregistrer apparaît.
 - Le caméscope entre en pause à la lecture. La capacité d'images restantes ainsi que d'autres informations apparaissent.
 - Quand vous appuyez sur la touche PHOTO de la télécommande sans fil, l'enregistrement démarre immédiatement.
3. Appuyez à fond sur la touche PHOTO.
 - L'indicateur d'accès à la carte clignote.
 - Vous pouvez aussi enregistrer une image fixe en appuyant à fond sur la touche PHOTO quand la bande est en mode pause à la lecture.

vidéo

Vous pouvez enregistrer des images à partir d'appareils connectés à la prise AV (fonction d'entrée de ligne analogique), ou à la prise DV comme images fixes sur la carte mémoire. Pour plus de détails sur la connexion, référez-vous aux pages 34 et 79.

CAMERA

PLAY (VCR)

CARD CAMERA

CARD PLAY

1. Réglez le caméscope sur le mode PLAY (VCR).

- Si une cassette est insérée, assurez-vous qu'elle est à l'arrêt.
- Lors de l'enregistrement par la prise AV, assurez-vous que "AV → DV" apparaît sur l'écran. Lors de l'enregistrement par la prise DV, assurez-vous que "AV → DV" n'est pas affiché. Changez le réglage si nécessaire (□ 85).

2. Appareil connecté : insérez une cassette enregistrée et reproduisez la cassette.**3. Appuyez à mi-course sur la touche PHOTO quand la scène que vous souhaitez enregistrer apparaît.**

- L'image fixe, la capacité d'images restantes ainsi que d'autres informations apparaissent.
- Quand vous appuyez sur la touche PHOTO de la télécommande sans fil, l'enregistrement démarre immédiatement.

4. Appuyez à fond sur la touche PHOTO.

L'indicateur d'accès à la carte clignote.



- Lors d'un enregistrement à partir d'une cassette dans le caméscope ou dans un autre appareil vidéo :
 - Une image fixe enregistrée à partir d'une image au mode d'écran large sera compressée verticalement.
 - Les codes de données de l'image fixe contiendront la date et l'heure de l'enregistrement sur la carte mémoire.
 - La taille de l'image fixe sera de 640 x 480. Vous pouvez sélectionner la qualité des images fixes.
- Lors de la connexion d'un câble DV, assurez-vous qu'aucun câble USB n'est connecté au caméscope.

MX350i/MX330i **Utilisation du flash**

Vous pouvez utiliser le flash intégré pour enregistrer des images fixes dans un lieu sombre. Le flash est équipé du mode réduction des yeux rouges.

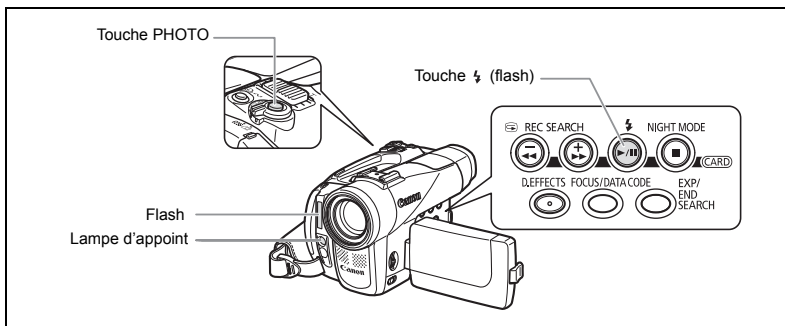

Sélection du mode de flash

⚡ ^A (automatique)	Le flash se déclenche automatiquement en fonction de la luminosité du sujet.
⊙ (anti-yeux rouges, automatique)	La flash se déclenche automatiquement en fonction de la luminosité du sujet et la lampe d'appoint s'allume pour réduire l'effet des yeux rouges.
⚡ (flash en service)	Le flash se déclenche en permanence.
⊕ (flash hors service)	Le flash ne se déclenche pas. Sélectionnez ce paramètre dans les lieux où les photos avec flash sont interdites.

CAMERA

PLAY (VCR)

CARD CAMERA

CARD PLAY

Appuyez sur la touche ⚡ (flash).

- Le réglage change chaque fois que vous appuyez sur la touche.
- Le symbole du mode flash sélectionné apparaît à l'écran. "⚡^A" disparaît 4 secondes plus tard.

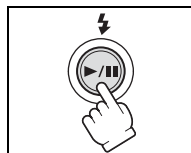

Enregistrement avec le flash

1. Appuyez à mi-course sur la touche PHOTO.

- "⚡" apparaît en vert.
- En mode CAMERA, le flash peut être utilisé en mode pause à l'enregistrement quand [IMAGE FIXE] est réglé sur [□ FIN] ou [□ NORMAL].

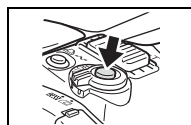

2. Appuyez à fond sur la touche PHOTO.

Le flash se déclenche.



F



- Ne déclenchez pas le flash sur une personne en train de conduire.
- Ne déclenchez pas le flash près des yeux d'une personne.
- Ne déclenchez pas le flash avec votre main couvrant l'ampoule du flash.



- La portée du flash est de 1 à 2 m (3,3 à 6,6 pieds) environ. La portée dépend des conditions d'enregistrement.
- La portée du flash diminue en mode de prise de vues en rafale.
- Un pré-flash est utilisé pour obtenir les données d'exposition du sujet afin d'ajuster le flash principal à l'intensité optimale (correction d'exposition au flash).
- Pour que le mode anti-yeux rouges soit efficace, il faut que le sujet regarde la lampe d'appoint. Le degré de réduction dépend de la distance et de chaque individu.
- Le flash ne pourra pas se déclencher dans les cas suivants :
 - lorsque vous appuyez sur la touche EXP en mode $\frac{1}{A}$ (automatique) ou \odot (anti-yeux rouges, automatique).
 - lorsque vous enregistrez des séquences vidéo sur une bande.
 - lorsque [IMAGE FIXE] est réglé sur [OFF] en mode CAMERA.
 - quand une vitesse d'obturation de 1/2000 est réglée en mode $\frac{1}{A}$ (automatique) ou \odot (anti-yeux rouges, automatique) et en mode CAMERA.
 - quand l'écran multi-images est sélectionné.
 - pendant un bracketing auto.
 - s'il se produit une anomalie pendant le chargement.
- Quand $\frac{1}{A}$ (flash en service) est sélectionné, la vitesse d'obturation se règle sur 1/1000 et le flash se déclenche.
- Nous recommandons de ne pas utiliser le flash quand l'accessoire plan large (fourni avec l'MVX350i), le convertisseur grand angle ou le convertisseur télé est en place. Leur ombre apparaît sur l'écran.
- Le mode de flash ne peut pas être sélectionné quand l'exposition est mémorisée ou après la première image fixe en mode d'assemblage.
- Le mode anti-yeux rouges ne fonctionne pas en mode d'assemblage.
- **À propos de la lampe d'appoint pour l'autofocus :**
Quand vous appuyez jusqu'à mi-course sur la touche PHOTO, la lampe d'appoint peut s'allumer comme lampe d'appoint pour l'autofocus en fonction de la luminosité du sujet pour permettre au caméscope de faire le point avec plus de précision.
 - Le caméscope ne pourra pas régler la mise au point même si la lampe d'appoint pour l'autofocus est allumée.
 - La lampe d'appoint pour l'autofocus s'allume à pleine puissance. Nous vous conseillons d'éteindre la lampe d'appoint pour l'autofocus dans des lieux publics, tels que les restaurants ou les théâtres.

Contrôle d'une image fixe juste après son enregistrement

Vous pouvez choisir d'afficher une image fixe pendant 2, 4, 6, 8 ou 10 secondes après son enregistrement.

CAMERA

PLAY (VCR)

CARD CAMERA

CARD PLAY

MENU





( 37)

CONFIG.CAMERA

VISUALIS....2S

Ouvrez le menu et sélectionnez [CONFIG.CAMERA]. Sélectionnez [VISUALIS.], sélectionnez une option de réglage et refermez le menu.



- L'image fixe est affichée aussi longtemps que vous maintenez pressée la touche PHOTO après l'enregistrement.
- Le menu TRAITEMENT apparaît si vous appuyez sur la molette SET pendant le contrôle d'une image fixe, ou quand vous appuyez sur la molette SET juste après un enregistrement. Dans ce menu, vous pouvez protéger ( 111) ou effacer ( 112) l'image.
- [VISUALIS.] ne peut pas être choisi quand  (prise de vue en rafale),  (prise de vue en rafale grande vitesse) ou  (bracketing auto) est sélectionné.

Enregistrement de séquences vidéo Motion JPEG sur une carte mémoire

Vous pouvez enregistrer des séquences vidéo Motion JPEG avec le caméscope ou à partir d'une bande dans le caméscope. Avec le MVX350i/MVX330i, vous pouvez aussi enregistrer à partir d'appareils connectés à la prise DV ou à la prise AV. Le son de la séquence vidéo enregistrée sur la carte mémoire sera mono.

CAMERA

PLAY (VCR)

CARD CAMERA

CARD PLAY

1. Appuyez sur la touche marche/arrêt pour démarrer l'enregistrement.

Avec les cartes mémoire SD d'une capacité de 512 Mo, vous pouvez enregistrer jusqu'à ce que "CARTE PLEINE" s'affiche (environ 33 minutes en 320 x 240 avec une carte mémoire SD de 512 Mo). Avec les cartes MultiMedia, la durée d'enregistrement est limitée à 10 sec. pour 320 x 240 pixels et 30 sec. pour 160 x 120 pixels.

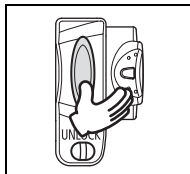

2. Appuyez sur la touche marche/arrêt pour arrêter l'enregistrement.



- Ne mettez pas le caméscope hors tension, ne changez pas la position du commutateur TAPE/CARD, ne déconnectez pas l'alimentation électrique, n'ouvrez pas le couvercle du logement de la carte mémoire, ne retirez pas la carte mémoire quand l'indicateur d'accès à la carte clignote. Cela pourrait endommager les données.
- Lorsque vous utilisez une carte mémoire SD, assurez-vous que la languette de protection est dans la position permettant l'enregistrement.
- N'insérez/ne retirez pas une cassette pendant un enregistrement.



- Nous recommandons l'utilisation d'une carte mémoire SD Canon ou d'une carte mémoire SD avec une vitesse de transfert de plus de 2 Mo/sec. après l'avoir formatée avec ce caméscope. Avec les cartes non formatées avec ce caméscope ou après des enregistrements/effacements répétés sur une carte, la vitesse d'écriture peut diminuer et l'enregistrement peut être interrompu.
- Vous pouvez sélectionner la zone de mise au point lors de l'enregistrement d'une séquence vidéo sur la carte mémoire.
- Utilisateurs de Windows XP : si vous prévoyez de connecter le caméscope à un ordinateur en utilisant un câble USB, n'enregistrez pas des séquences vidéo dont la durée est supérieure à environ 12 min. en 320 x 240 et 35 min. en 160 x 120.
- La durée d'enregistrement varie en fonction de la durée du film, des conditions d'enregistrement et du sujet.

Affichage sur l'écran pendant l'enregistrement d'une séquence vidéo



① Affichage d'accès à la carte

“▶” apparaît et “” s’anime pour indiquer que le caméscope est en train d’écrire sur la carte mémoire.

② Durée d'enregistrement d'une séquence vidéo

Indique la durée d'enregistrement de la séquence vidéo.

③ Taille de l'image

Indique la taille de la séquence vidéo.

④ Capacité restante sur la carte pour les séquences vidéo

Indique la durée restante en heures et minutes. À moins d'une minute, la durée restante est affichée par pas de 10 secondes et à moins de 10 secondes par pas de une seconde.

- L'indication varie en fonction des conditions d'enregistrement. La durée restante réelle peut être plus longue ou plus courte que la durée indiquée.

Enregistrement à partir de la bande dans le caméscope

CAMERA

PLAY (VCR)

CARD CAMERA

CARD PLAY

1. Reproduisez la bande.
2. Appuyez sur la touche marche/arrêt quand la scène que vous souhaitez enregistrer apparaît.
3. Appuyez sur la touche marche/arrêt pour arrêter l'enregistrement.

MX350i/MX330i Enregistrement à partir d'autres appareils vidéo

Vous pouvez enregistrer des séquences vidéo à partir d'appareils connectés à la prise AV (fonction d'entrée de ligne analogique), ou à la prise DV sur la carte mémoire. Pour les instructions sur la connexion, référez-vous aux pages 34 et 79.

CAMERA

PLAY (VCR)

CARD CAMERA

CARD PLAY

1. Réglez le caméscope sur le mode **PLAY (VCR)**.
 - Si une cassette est insérée, assurez-vous qu'elle est à l'arrêt.
 - Lors de l'enregistrement par la prise AV, assurez-vous que "AV → DV" apparaît sur l'écran. Lors de l'enregistrement par la prise DV, assurez-vous que "AV → DV" n'est pas affiché. Changez le réglage si nécessaire (□ 85).
2. Appareil connecté : insérez une cassette enregistrée et reproduisez la cassette.
3. Appuyez sur la touche marche/arrêt quand la scène que vous souhaitez enregistrer apparaît.
4. Appuyez sur la touche marche/arrêt pour arrêter l'enregistrement.



Lors d'un enregistrement à partir d'une cassette dans le caméscope ou dans un autre appareil vidéo :

- Une séquence vidéo enregistrée à partir d'une image au mode d'écran large sera compressée verticalement.
- Les codes de données de la séquence vidéo contiendront la date et l'heure de l'enregistrement sur la carte mémoire.

Sélection du cadre de mise au point

Le sujet que vous souhaitez enregistrer ne se trouve pas toujours au centre de l'image. En mode priorité à la mise au point, vous pouvez sélectionner une des trois zones de mise au point pour que la mise au point soit automatiquement effectuée sur le sujet de votre choix.

Quand le sélecteur de programme est réglé sur EASY, la priorité à la mise au point est réglée sur ON (seule la zone centrale de mise au point est disponible).

CAMERA

PLAY (VCR)

CARD CAMERA

CARD PLAY

1. Réglez le sélecteur de programme sur **P**.
2. Tournez la molette **SET** pour afficher tous les cadres de mise au point.
Trois cadres de mise au point, dont un vert, s'affichent à l'écran.
3. Tournez la molette **SET** pour sélectionner la zone de mise au point.
Tournez la molette SET vers le haut pour sélectionner un cadre vers la droite et vers le bas pour sélectionner un cadre vers la gauche.



- Le cadre de mise au point indique le centre de la mise au point. En fonction de la taille du sujet ou de la distance, le caméscope peut effectuer la mise au point en dehors du cadre.
- Quand vous utilisez le levier de zoom, les images autres que l'image sélectionnée disparaissent.
- Le cadre de mise au point peut uniquement être sélectionné lorsque le mode priorité de mise au point est réglé sur [ON], en mode CARD CAMERA.
- Le cadre de mise au point se replace au centre de l'écran si vous mettez le caméscope hors tension, changez de mode ou positionnez le sélecteur de programme sur EASY.
- La zone de mise au point ne peut pas être sélectionnée dans les cas suivants :
 - lors de l'utilisation du zoom numérique.
 - lorsque l'exposition est mémorisée.
 - en mode d'assemblage.

Mise hors service du mode priorité de mise au point

Mettez hors service le mode priorité à la mise au point si vous souhaitez décaler la mise au point.

CAMERA

PLAY (VCR)

CARD CAMERA

CARD PLAY

MENU

(37)



CONFIG.CAMERA

► PRIORITE MAP·ON

Ouvrez le menu et sélectionnez [CONFIG.CAMERA]. Sélectionnez [PRIORITE MAP], réglez-le sur [OFF] et refermez le menu.

Sélection du mode d'acquisition

F

 Prise de vue en rafale	Permet de capturer une série rapide d'images fixes en appuyant sur la touche PHOTO. Pour le nombre d'images par seconde, reportez-vous au tableau suivant.
 Prise de vue en rafale grande vitesse	
 AEB (bracketing auto)	Le caméscope enregistre trois images fixes avec trois réglages différents de l'exposition (sombre, normal, lumineux avec un décalage de 1/2 EV), vous permettant de choisir vue la mieux exposée.
Une seule prise de vue	Permet d'enregistrer une seule image fixe en appuyant sur la touche PHOTO.

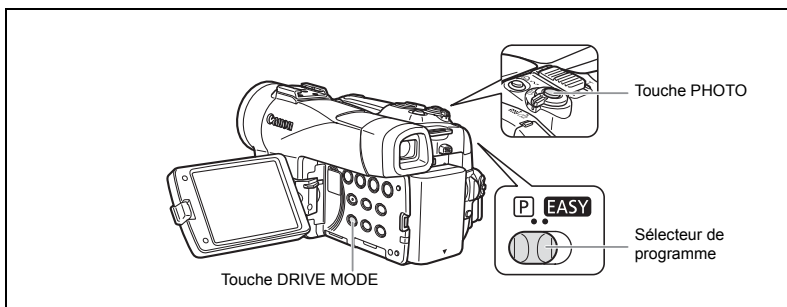

Changement du mode d'acquisition

CAMERA

PLAY (VCR)

CARD CAMERA

CARD PLAY

1. Réglez le sélecteur de programme sur **P**.
2. Appuyez sur la touche DRIVE MODE pour choisir le mode d'acquisition souhaité.

Le réglage change chaque fois que vous appuyez sur la touche.

Prise de vue en rafale/prise de vue en rafale grande vitesse

CAMERA

PLAY (VCR)

CARD CAMERA

CARD PLAY

Maintenez pressée la touche PHOTO.

Une série d'images fixes est enregistrée aussi longtemps que vous maintenez la touche PHOTO pressée.

Utilisation d'une carte mémoire



- Nombre maximum de prises de vue en rafale par enregistrement :

Taille de l'image fixe	Images par seconde		Nombre maximum de prises de vue en rafale
	Vitesse normale	Grande vitesse	
1280 x 960	3 images	5 images	10 images
640 x 480	3 images	5 images	60 images

Ces chiffres sont approximatifs et varient selon les conditions d'enregistrement et les sujets. Plus d'espace est requis sur la carte mémoire. Le mode de prise de vues en rafale s'arrête quand la carte est pleine.

- Le nombre d'images par secondes est inférieur quand “” (avertissement de bougé du caméscope) est affiché sur l'écran.
- En mode de prise de vue en rafale normal ou haute vitesse, les images sont capturées à 2 images/seconde lors de l'utilisation du flash.

Bracketing auto

CAMERA

PLAY (VCR)

CARD CAMERA

CARD PLAY

Appuyez sur la touche PHOTO.

Trois images fixes dans des expositions différentes sont enregistrées sur la carte mémoire.



Assurez-vous qu'il y a suffisamment d'espace sur la carte mémoire.

Enregistrement d'images panoramiques (mode d'assemblage)

F

Vous pouvez prendre une série d'images se suivant et les fusionner en une grande scène panoramique en utilisant le logiciel fourni (PhotoStitch) sur un ordinateur.

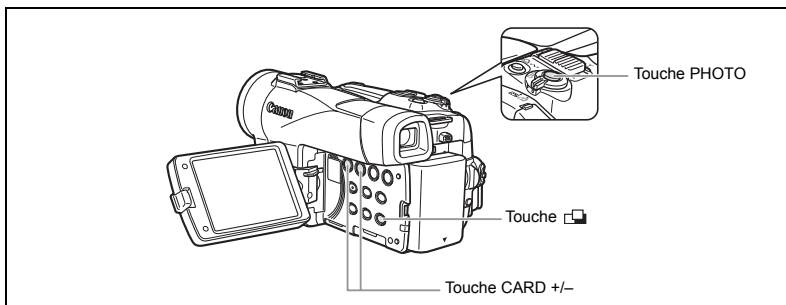

Lors de l'enregistrement en mode Assemblage :

PhotoStitch détecte la partie commune (se chevauchant) des images adjacentes et les fusionne. Essayez d'intégrer un objet distinctif (repère, etc.) dans la partie se chevauchant.



CAMERA

PLAY (VCR)

CARD CAMERA

CARD PLAY

1. Appuyez sur la touche [CARD icon].



2. Sélectionnez la direction avec la touche CARD +/-.

Touche CARD + : sens des aiguilles d'une montre. Touche CARD - : sens inverse des aiguilles d'une montre.

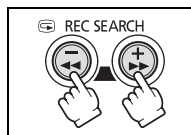

3. Sélectionnez le mode de programme d'exposition automatique et faites un zoom sur le sujet.

Effectuez la mise au point et réglez l'exposition manuellement si nécessaire. Une fois que la séquence a démarré, vous ne pouvez plus changer le mode de programme d'exposition automatique, ni l'exposition, le zoom, la mise au point.

Utilisation d'une carte mémoire

4. Appuyez sur la touche PHOTO pour enregistrer la première image.

La direction et le nombre d'images enregistrées apparaissent.



5. Enregistrer la deuxième image de façon à ce qu'elle chevauche une partie de la première image.

- Un léger écart de la zone de chevauchement peut être corrigé avec le logiciel.
- Pour pouvez reprendre une image en appuyant sur la touche CARD +/- pour retourner à l'image précédente.
- Un maximum de 26 images peut être enregistré.



6. Appuyez sur la touche  après la dernière image.

Pour les détails sur la procédure d'assemblage, reportez-vous au *manuel d'instructions du Digital Video Software*.



- Composez chaque image de façon qu'elle chevauche 30 à 50% de l'image adjacente. Essayez de garder un désalignement vertical de moins de 10%.
- N'incluez pas un sujet en mouvement dans la partie en chevauchement.
- N'essayez pas d'assembler des images qui comprennent à la fois des sujets éloignés et proches. Elles pourraient apparaître voilées ou double.

Lecture d'une carte mémoire

Vous pouvez afficher une seule image, 6 images à la fois (écran d'index  110), ou une image après l'autre (diaporama  110). Utilisez la fonction de consultation de la carte pour localiser rapidement une image sans afficher toutes les images une par une ( 110).

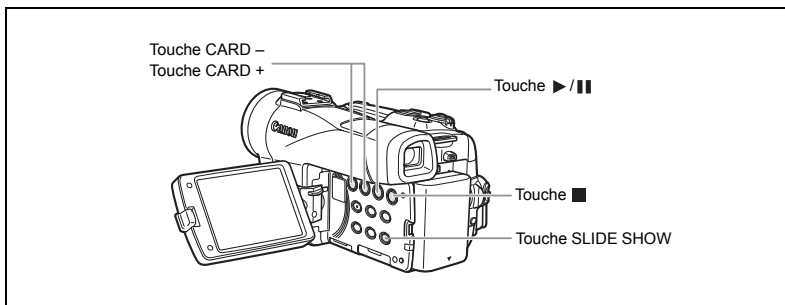

CAMERA

PLAY (VCR)

CARD CAMERA

CARD PLAY

1. Réglez le caméscope sur le mode CARD PLAY.

2. Appuyez sur la touche CARD +/- pour vous déplacer parmi les images.

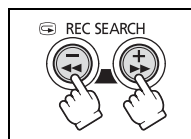

3. Pour reproduire une séquence vidéo, appuyez sur la touche >||.

- La première scène apparaît sous la forme d'une image fixe quand la lecture est terminée.
- Appuyer sur la touche >|| pendant la lecture permet de mettre la lecture en pause. Appuyez de nouveau sur la touche >|| pour reprendre la lecture.
- Appuyer sur la touche ■ affiche la première scène de la séquence vidéo.
- Appuyez sur la touche CARD +/- (ou la touche REW ◀◀/FF ▶▶ sur la télécommande sans fil) pour effectuer une recherche avant rapide/recherche arrière rapide à 8x la vitesse ordinaire.

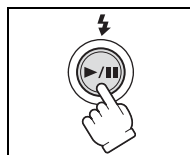

- Les images non enregistrées avec ce caméscope, transférées à partir d'un ordinateur (sauf les images échantillons  115), modifiées sur un ordinateur et les images dont le nom de fichier a été changé ne peuvent pas être reproduites correctement.
- Ne mettez pas le caméscope hors tension, ne changez pas la position du commutateur TAPE/CARD, ne déconnectez pas l'alimentation électrique, n'ouvrez pas le couvercle du logement de la carte mémoire, ne retirez pas la carte mémoire quand l'indicateur d'accès à la carte clignote. Cela pourrait endommager les données.

Diaporama

CAMERA

PLAY (VCR)

CARD CAMERA

CARD PLAY

1. Appuyez sur la touche SLIDE SHOW.

Les images sont reproduites l'une après l'autre.

2. Appuyez sur la touche SLIDE SHOW pour arrêter le diaporama.



Écran d'index

CAMERA

PLAY (VCR)

CARD CAMERA

CARD PLAY

1. Déplacez le levier de zoom vers **W**.

- 6 images maximum apparaissent.
- Avec les séquences vidéo, l'écran d'index peut uniquement être affiché quand la première scène est affichée comme image fixe.

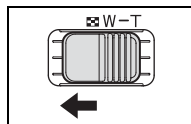

2. Tournez la molette SET pour sélectionner une image.

- Déplacez la marque "SET" sur l'image que vous souhaitez afficher.
- Vous pouvez faire défiler les pages d'index en appuyant sur la touche CARD + ou CARD -.

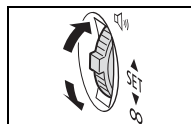

3. Déplacez le levier de zoom vers **T**.

L'écran d'index est annulé et l'image sélectionnée est affichée.

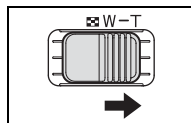

Fonction de consultation de carte

Vous pouvez localiser des images sans avoir à les afficher une par une. Le nombre en haut à droite de l'écran indique le numéro de l'image en cours par rapport au nombre total d'images.

CAMERA

PLAY (VCR)

CARD CAMERA

CARD PLAY

Maintenez pressée la touche CARD + ou CARD -.

- Quand vous relâchez la touche, l'image correspondant au numéro d'image apparaît.
- Avec les séquences vidéo, la fonction de consultation de carte peut uniquement être utilisée quand la première scène est affichée comme image fixe.

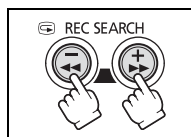

Protection des images

Vous pouvez protéger vos images importantes des effacements accidentels pendant l'affichage d'une seule image ou de l'écran d'index.



Si une carte mémoire est formatée, toutes les images et toutes les séquences vidéo, y compris celles qui sont protégées, sont effacées de façon permanente.



Les séquences vidéo peuvent uniquement être protégées quand la première scène est affichée sous la forme d'une image fixe.

CAMERA

PLAY (VCR)

CARD CAMERA

CARD PLAY

1. Sélectionnez l'image que vous souhaitez protéger.
2. Appuyez sur la molette SET pour ouvrir le menu TRAITEMENT.
En mode CARD CAMERA, le menu apparaît si vous appuyez sur la molette SET pendant le contrôle d'une image fixe, ou quand vous appuyez sur la molette SET juste après un enregistrement.
3. Sélectionnez [O_π PROTÉGER].
 - "O_π" apparaît et l'image ne peut plus être effacée.
 - Pour annuler la protection, appuyez sur la molette SET.
4. Sélectionnez [← RETOUR] pour refermer le menu.

Protection pendant l'affichage de l'écran d'index

CAMERA

PLAY (VCR)

CARD CAMERA

CARD PLAY

MENU

(📖 37)

UTILISATION DE LA CARTE

⇒ O_π PROTÉGER

1. Déplacez le levier de zoom vers **W**.
 - 6 images maximum apparaissent.
 - Sélectionnez l'image que vous souhaitez protéger.
2. Ouvrez le menu et sélectionnez [UTILISATION DE LA CARTE].
Sélectionnez [⇒ O_π PROTÉGER] et appuyez sur la molette SET.
 - "O_π" apparaît sur l'image.
 - Pour annuler la protection, appuyez sur la molette SET.
3. Refermez le menu.

Effacement des images

Vous pouvez effacer les images une par une ou toutes en même temps.



Faites attention lors de l'effacement des images. Les images effacées ne peuvent pas être récupérées.



- Les images protégées ne peuvent pas être effacées.
- Les séquences vidéo peuvent uniquement être effacées quand la première scène est affichée sous la forme d'une image fixe.

Effacement d'une seule image

CAMERA

PLAY (VCR)

CARD CAMERA

CARD PLAY

1. Sélectionnez l'image que vous souhaitez effacer.
2. Appuyez sur la molette SET pour ouvrir le menu TRAITEMENT.
En mode CARD CAMERA, le menu apparaît si vous appuyez sur la molette SET pendant le contrôle d'une image fixe, ou quand vous appuyez sur la molette SET juste après un enregistrement.
3. Sélectionnez [EFF.IMAGES].
 - "EFFACER CETTE IMAGE?", [NON] et [OUI] apparaît.
 - Si une image est protégée, [OUI] apparaît en violet.
4. Sélectionnez [OUI].
L'image est effacée et l'image précédente apparaît.
5. Sélectionnez [← RETOUR] pour refermer le menu.

Effacement d'une seule image/de toutes les images

CAMERA

PLAY (VCR)

CARD CAMERA

CARD PLAY

MENU

(37)

UTILISATION DE LA CARTE

EFF. IMAGES

1. Ouvrez le menu et sélectionnez [UTILISATION DE LA CARTE].
2. Sélectionnez [EFF.IMAGES].
3. Sélectionnez [EFF VUE] ou [EFF TOUT].
 - Lors de l'effacement d'une seule image : "EFFACER CETTE IMAGE?", [NON] et [OUI] apparaissent. Si une image est protégée, [OUI] apparaît en violet.
 - Lors de l'effacement de toutes les images : "EFFACER LES IMAGES? [SAUF IMAGES MARQUEES]", [NON] et [OUI] apparaissent.
4. Sélectionnez [OUI] et refermez le menu.
 - Lors de l'effacement d'une seule image : l'image est effacée et l'image précédente apparaît. Pour effacer une autre image, sélectionnez l'image avec la touche CARD +/- et sélectionnez [OUI].
 - Lors de l'effacement de toutes les images : toutes les images fixes ou les séquences vidéo sauf celles qui sont protégées sont effacées.

Combinaison d'images (mixage de carte)

Grâce à la fonction de mixage de carte, vous pouvez réaliser des effets qui ne peuvent être obtenus avec une seule bande. Choisissez une des images échantillons se trouvant sur le disque DIGITAL VIDEO SOLUTION DISK fourni (telles qu'un cadre d'image, un fond ou une animation) et combinez-la avec l'enregistrement vidéo.

Réglage de l'incrustation couleur de la carte (CHR. CARTE)

Combine les cadres avec vos enregistrements. L'enregistrement vidéo apparaît à la place de la zone bleue de l'image de mixage de carte.

Ajustement du niveau de mixage : zone bleue de l'image fixe.



Réglage de l'incrustation luminance de la carte (LUMI. CARTE)

Combine des illustrations ou un titre avec vos enregistrements. L'enregistrement vidéo apparaît à la place de la zone claire de l'image de mixage de carte.

Ajustement du niveau de mixage : zone claire de l'image fixe.



Incrustation couleur du caméscope (CHR. CAM.)

Combine les fonds avec vos enregistrements. Enregistrez votre sujet devant un rideau bleu, et le sujet non bleu sera superposé sur l'image du mixage de carte.

Ajustement du niveau de mixage : zone bleue de l'enregistrement vidéo.



Animation de la carte (ANIM. CARTE)

Combine les animations avec vos enregistrements. Vous pouvez choisir parmi 3 types d'effets d'animation de la carte.

- Coin : l'animation apparaît dans le coin supérieur gauche et le coin inférieur droit de l'écran.

- Droit : l'animation apparaît en haut et en bas de l'écran et se déplace vers la droite et vers la gauche.
 - Aléatoire : l'animation se déplace aléatoirement sur l'écran.
- Ajustement du niveau de mixage : zone bleue de l'image d'animation de la carte.

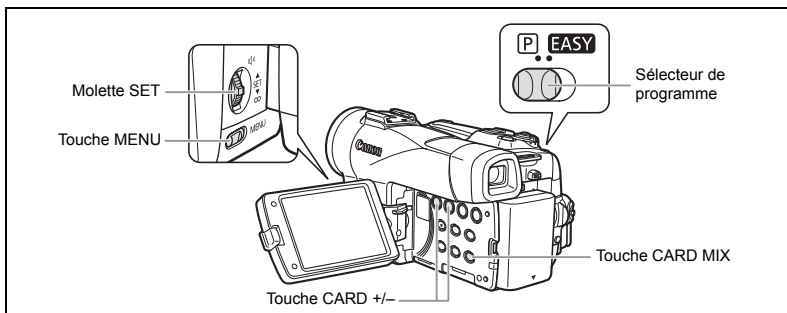

Sélection de l'effet de mixage de carte

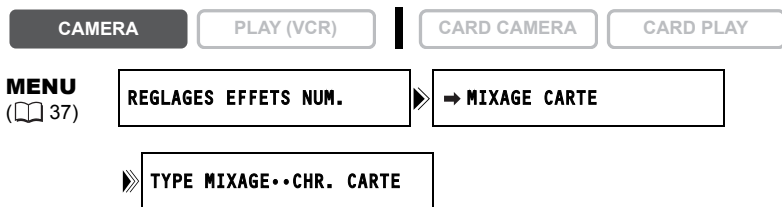

1. Transférez une image échantillon du disque DIGITAL VIDEO SOLUTION DISK sur la carte mémoire dans le caméscope.

Reportez-vous à *Ajout d'images fixes sur la carte mémoire à partir de l'ordinateur* dans le manuel d'instructions du Digital Video Software.

2. Mettez le sélecteur de programme sur **P**.

3. Ouvrez le menu et sélectionnez [REGLAGES EFFETS NUM.].

4. Sélectionnez [⇒ MIXAGE CARTE].

Le menu de mixage de carte apparaît.

5. Sélectionnez l'image que vous souhaitez combiner avec la touche **CARD +/-**.

6. Sélectionnez [TYPE MIXAGE].

[CHR.CARTE], [LUMI.CARTE], [CHR.CAM.] et [ANIM.CARTE] apparaît.

7. Sélectionnez le type de mixage correspondant à l'image échantillon que vous avez sélectionnée.

- L'écran montre l'image combinée.
- Si vous avez sélectionné [ANIM. CARTE], sélectionnez [TYPE ANIM.] puis une option parmi [COIN], [DROIT] et [ALEATOIRE].

8. Pour ajuster le niveau de mixage, sélectionnez [NIVEAU MIX.] et ajustez-le avec la molette SET.

9. Refermez le menu.

"MIX CARTE" clignote.

10. Appuyez sur la touche CARD MIX.

- "MIX CARTE" s'arrête de clignoter.
- L'image combinée apparaît.



- Le mixage de carte ne peut pas être utilisé quand [IMAGE FIXE] est réglé sur [] FIN ou [] NORMAL.
- Les séquences vidéo enregistrées sur une carte mémoire ne peuvent pas être combinées avec les enregistrements du caméscope.

Images échantillons

Nous présentons ci-dessous quelques unes des images échantillons se trouvant sur le disque DIGITAL VIDEO SOLUTION DISK fourni.

Incrustation couleur de la carte

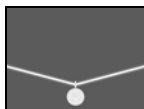
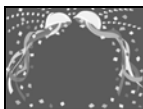

Incrustation luminance de la carte



Incrustation couleur du caméscope

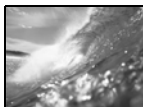

Animation de la carte

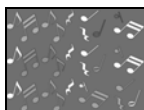
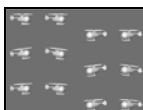
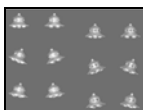
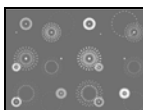



Les images échantillons se trouvant sur le disque DIGITAL VIDEO SOLUTION DISK fourni sont destinées uniquement à une utilisation personnelle avec ce caméscope. N'utilisez pas ces images échantillons dans d'autres buts.

PhotoEssentials – Collection de photographies sans droits d'auteur

La collection PhotoEssentials d'images libres de droits sur CD-Rom comprend des photographies de première qualité et convient parfaitement à une utilisation publicitaire, pour des brochures, des rapports, une utilisation multimédia, pour des sites Internet, pour des livres, pour des emballages, etc. Pour plus d'informations, veuillez consulter leur site Internet www.photoessentials.com

Formatage d'une carte mémoire

Formatez les nouvelles cartes ou quand vous obtenez le message "ERREUR AU NIVEAU DE LA CARTE". Vous pouvez aussi formater une carte mémoire pour effacer toutes les données qu'elle contient.



- Le formatage d'une carte mémoire efface toutes les données, y compris les images protégées.
- Les images effacées par formatage ne peuvent pas être récupérées.
- Si vous utilisez une carte mémoire autre que celle fournie avec le caméscope, formatez-la avec le caméscope.

CAMERA

PLAY (VCR)

CARD CAMERA

CARD PLAY

MENU

(37)

UTILISATION DE LA CARTE

▶ FORMAT

1. Ouvrez le menu et sélectionnez [UTILISATION DE LA CARTE].
2. Sélectionnez [FORMAT].
[ANNULER] et [EXECUTER] apparaissent.
3. Sélectionnez [EXECUTER].
[DONNEES SERONT EFFACEES. FORMATER CARTE MEMOIRE], [NON] et [OUI] apparaissent.
4. Sélectionnez [OUI] et refermez le menu.
 - Le formatage démarre.
 - Sélectionner [NON] vous ramène à l'étape 3.

Création d'une image d'accueil

Vous pouvez créer une image de démarrage en utilisant une image fixe sur la carte mémoire.

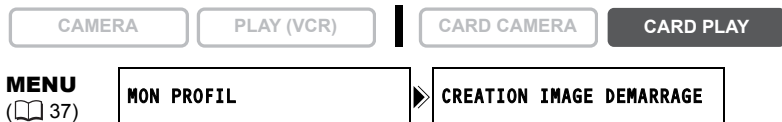

1. Sélectionnez une image fixe avec les touches **CARD +/-** .

2. Ouvrez le menu et sélectionnez **[MON PROFIL]**.

3. Sélectionnez **[CREATION IMAGE DEMARRAGE]**.

[UTILISER IMAGE COMME IMAGE DE DEMARRAGE?], [OUI] et [NON] apparaissent.

4. Sélectionnez **[OUI]**.

[ECRIRE SUR L'IMAGE?], [NON] et [OUI] apparaissent.

5. Sélectionnez **[OUI]**.

L'image fixe est enregistrée et l'image précédemment mémorisée sur [MON IMAGE] est effacée.







Conservez les données originales de l'image que vous avez choisie comme image d'accueil sur votre ordinateur ou un disque externe.

Impression des images fixes

Vous pouvez imprimer des images fixes en connectant le caméscope à une imprimante compatible avec la fonction d'impression directe. Vous pouvez aussi utiliser l'ordre d'impression pour imprimer directement (☐ 129).

Les imprimantes suivantes peuvent être connectées à votre caméscope :

Imprimantes Canon	Imprimantes de la série SELPHY CP compatibles PictBridge* / Imprimantes Bulle d'encre (séries PIXMA /séries SELPHY DS)	
	Imprimantes Bulle d'encre compatibles Bubble Jet Direct	
	Imprimantes CP CP-10/CP-100	
Imprimantes autres que Canon, compatibles PictBridge		

*Comprend les CP-330/CP-220/CP-300/CP-200.



Si votre CP-300 n'est pas compatible PictBridge (ne porte pas le logo PictBridge), mettez à jour le micrologiciel de l'imprimante en suivant les instructions données sur le site internet ci-dessous afin de pouvoir l'utiliser avec ce caméscope.

http://www.canon.co.jp/Imaging/cp300/cp300_firmware-e.html

Si vous ne pouvez pas accéder au site internet, veuillez contacter :

- pour l'Europe : un distributeur local Canon de la liste du système de garantie européen Canon fournie avec le CP-300.
- pour les autres régions : un centre de service après-vente Canon dont la liste se trouve dans le feuillet des centres de service après-vente Canon fourni avec le CP-300.

Connexion de l'imprimante au caméscope

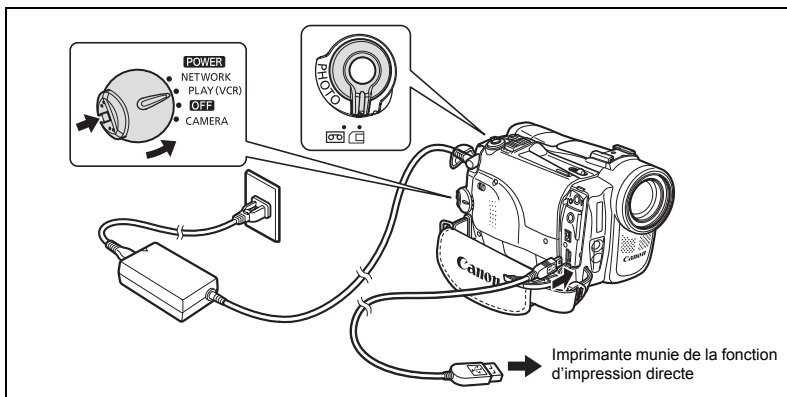

CAMERA

PLAY (VCR)

CARD CAMERA

CARD PLAY

1. Mettez le caméscope hors tension et insérez une carte mémoire contenant des images.
2. Mettez l'imprimante sous tension.
3. Réglez le caméscope sur le mode **CARD PLAY**.
4. Connectez le caméscope à l'imprimante en utilisant le câble.
 - apparaît et change en ou quand l'imprimante est connectée correctement au caméscope. (N'apparaît pas avec les séquences vidéo ou les images fixes qui ne peuvent pas être reproduites avec ce caméscope.)
 - La touche s'allume et les réglages d'impression en cours sont affichés pendant environ 6 secondes.



- Si continue de clignoter (pendant plus d'une minute), ou si ou n'apparaît pas, c'est que le caméscope n'est pas connecté correctement à l'imprimante. Dans ce cas, déconnectez le câble du caméscope et de l'imprimante, mettez le caméscope et l'imprimante hors tension, puis remettez-les sous tension et reconnectez le caméscope à l'imprimante.
- Ne connectez pas le caméscope à une imprimante quand le caméscope est réglé sur un autre mode que **CARD PLAY**.



- Pour les informations sur le câble d'interface à utiliser avec le caméscope, reportez-vous au manuel de l'imprimante en question. Les imprimantes Canon CP CP-10 et CP-100 sont fournies avec deux câbles d'interface directe. Branchez le câble portant le logo USB sur la prise (DIF-100).
- Nous recommandons d'alimenter le caméscope à partir d'une source d'alimentation secteur.
- Reportez-vous aussi au manuel de l'imprimante utilisée.
- Le menu des paramètres d'impression peut différer légèrement en fonction de l'imprimante connectée.

Impression avec la touche (impression/partage)

Vous pouvez imprimer une image sans modifier les paramètres simplement en appuyant sur la touche (impression/partage).

CAMERA

PLAY (VCR)

CARD CAMERA

CARD PLAY

1. Sélectionnez l'image fixe que vous souhaitez imprimer avec la touche **CARD +/-**.

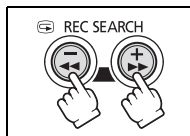

2. Appuyez sur la touche (impression/partage).

- L'impression démarre. La touche clignote et reste allumée quand l'impression est terminée.
- Si vous souhaitez continuer l'impression, sélectionnez une autre image fixe avec la touche **CARD +/-**.



Impression après la sélection des paramètres d'imprimante

Vous pouvez sélectionner le nombre de copies et les autres paramètres de l'impression. Les options de réglage varient en fonction du modèle d'imprimante.

CAMERA

PLAY (VCR)

CARD CAMERA

CARD PLAY

1. Appuyez sur la molette SET.

- Le menu des paramètres d'impression apparaît.
- En fonction de l'imprimante, le message "OCCUPE" peut apparaître avant que le caméscope affiche le menu des paramètres d'impression.

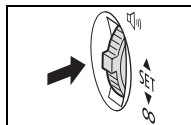

2. Sélectionnez les paramètres d'impression (☞ 123).

3. Tournez la molette SET pour sélectionner [IMPRIMER] et appuyez sur la molette SET.

- L'impression démarre. Le menu des paramètres d'impression disparaît quand l'impression est terminée.
- Si vous souhaitez continuer l'impression, sélectionnez une autre image fixe avec la touche CARD +/-.



- Observez les précautions suivantes pendant l'impression, sinon l'impression ne sera pas réalisée correctement.
 - Ne mettez ni le caméscope ni l'imprimante hors tension.
 - Ne changez pas la position du commutateur TAPE/CARD.
 - Ne détachez pas le câble.
 - N'ouvrez pas le couvercle du logement de la carte mémoire, ne retirez pas la carte mémoire.
- Les images non enregistrées avec ce caméscope, transférées à partir d'un ordinateur, modifiées sur un ordinateur et les images dont le nom de fichier a été changé peuvent ne pas être imprimées correctement.
- Si le message "OCCUPE" ne disparaît pas, déconnectez le câble du caméscope et de l'imprimante et reconnectez le caméscope à l'imprimante.



○ **Annulation de l'impression**

Appuyez sur la molette SET pendant l'impression. Une boîte de dialogue s'ouvre. Sélectionnez [OK] et appuyez sur la molette SET.

- Imprimante Canon : l'impression s'arrête même si elle n'est pas terminée et que le papier se trouve à l'intérieur.
- Imprimante Canon CP CP-10/CP-100 : une impression en cours ne peut pas être arrêtée.
L'impression s'arrête quand l'impression en cours est terminée et les impressions restantes sont annulées.

○ **Erreurs d'impression**

Si une erreur se produit pendant le processus d'impression, un message d'erreur apparaît (☐ 142).

- Imprimante Canon : corrigez l'erreur, si l'impression ne reprend pas automatiquement, sélectionnez [CONTINUER] et appuyez sur la molette SET, si vous ne pouvez pas sélectionner [CONTINUER], sélectionnez [STOP], puis appuyez sur la molette SET et recommencez l'impression. Reportez-vous aussi au manuel de l'imprimante pour plus de détails.
- Imprimante Canon CP CP-10/CP-100 : sélectionnez [STOP] ou [REPRENDRE] et appuyez sur la molette SET. (Pour certains messages d'erreurs, il se peut que l'option [REPRENDRE] n'apparaisse pas. Dans ce cas, sélectionnez [STOP].) Reportez-vous aussi au manuel de l'imprimante pour plus de détails.
- Si l'erreur persiste et que l'impression ne reprend pas, suivez la procédure cidessous.
 1. Déconnectez le câble.
 2. Mettez l'interrupteur d'alimentation POWER du caméscope sur la position OFF puis à nouveau sur la position PLAY (VCR).
 3. Reconnectez le câble.

○ **Quand vous avez fini l'impression :**

1. Déconnectez le câble du caméscope et de l'imprimante.
2. Mettez le caméscope hors tension.

Sélection des paramètres d'impression

La procédure pour sélectionner le nombre de copies est commune à toutes les imprimantes. Les autres procédures de réglage d'impression varient selon votre modèle d'imprimante. Vérifiez quel icône apparaît dans le coin supérieur gauche de l'écran du caméscope après la connexion et reportez-vous à la page correspondante.



Sélection du nombre de copies

Un maximum de 99 copies peut être sélectionné pour une image fixe.

1. Dans le menu des paramètres d'impression, tournez la molette SET pour sélectionner  (UNITES) et appuyez sur la molette SET.



2. Tournez la molette SET pour sélectionner le nombre de copies et appuyez sur la molette SET.



Réglage du style d'impression

PAPIER	TAILLE PAPIER	Les tailles de papier disponibles varient en fonction du modèle d'imprimante.
	TYPE PAPIER	PHOTO, PH. GLACÉ, STANDARD
	MISE EN FORME	SANS BORDS, AVEC BORDS, STANDARD, 8-PLUS
 (impression de la date)		ON, OFF, STANDARD
 (effet d'impression)		ON, OFF, VIVID, NR, VIVID+NR, STANDARD



- Les options de réglage d'impression et les réglages [STANDARD] varient en fonction du modèle d'imprimante. Pour les détails, reportez-vous au manuel d'instruction de votre imprimante.
- [AVEC BORDS] : l'image reste quasiment inchangée par rapport à l'image enregistrée quand elle est imprimée. [SANS BORDS]/[8-PLUS] : la partie centrale de l'image enregistrée est imprimée à une taille agrandie. Le haut, le bas et les côtés de l'image peuvent être légèrement rognés.
- [8-PLUS] peut être sélectionné lors de l'utilisation de papier au format carte de visite (5,3 x 8,6 cm) avec une imprimante CP.
- L'impression de la date ne peut pas être sélectionnée avec les imprimantes CP-200 et CP-300.
- [VIVID], [VIVID+NR] et [NR] peuvent être sélectionnés avec les imprimantes Bulle d'encre Canon.
- Avec les imprimantes CP, assurez-vous de choisir le format de papier correspondant à la cassette papier en place.

Réglages du papier

1. Dans le menu des paramètres d'impression, tournez la molette SET pour sélectionner [PAPIER] et appuyez sur la molette SET.



2. Tournez la molette SET pour sélectionner la taille de papier et appuyez sur la molette SET.

Sélectionnez la taille de papier correspondant au papier en place dans votre imprimante.



3. Tournez la molette SET pour sélectionner le type de papier et appuyez sur la molette SET.

Sélectionnez type de papier correspondant au papier en place dans votre imprimante.



4. Tournez la molette SET pour sélectionner une option de disposition et appuyez sur la molette SET.



Insertion de la date dans l'impression

1. Dans le menu des paramètres d'impression, tournez la molette SET pour sélectionner ☺ (date) et appuyez sur la molette SET.



2. Tournez la molette SET pour sélectionner une option d'impression de date et appuyez sur la molette SET.



Réglage des effets d'impression (optimisation image)

Cette fonction utilise les informations d'enregistrement du caméscope pour optimiser les données de l'image et permet d'obtenir des impressions de haute qualité.

1. Dans le menu des paramètres d'impression, tournez la molette SET pour sélectionner  (effet d'impression) et appuyez sur la molette SET.



2. Tournez la molette SET pour sélectionner une option et appuyez sur la molette SET.



Réglage du style d'impression

PAPIER		CARTE 1*, CARTE 2*, CARTE 3*, LTR, A4 Pour les détails sur le type de papier, reportez-vous au Guide d'utilisation de l'imprimante Bulle d'encre.
BORDURES	SANS BORDS	Imprime jusqu'aux bords de la page.
	AVEC BORDS	Imprime avec une marge.

* Taille de papier recommandée



[AVEC BORDS] : l'image reste quasiment inchangée par rapport à l'image enregistrée quand elle est imprimée. [SANS BORDS] : la partie centrale de l'image enregistrée est imprimée à une taille agrandie. Le haut, le bas et les côtés de l'image peuvent être légèrement rognés.

1. Dans le menu des paramètres d'impression, tournez la molette SET pour sélectionner [STYLE] et appuyez sur la molette SET.



2. Assurez-vous que  (PAPIER) est sélectionné et appuyez sur la molette SET.



3. Tournez la molette SET pour sélectionner la taille de papier et appuyez sur la molette SET.

- Sélectionnez la taille de papier correspondant au papier en place dans votre imprimante.
- Appuyer sur la touche MENU permet de revenir au menu des paramètres d'impression.



4. Tournez la molette SET pour sélectionner (BORDURES) et appuyez sur la molette SET.



5. Tournez la molette SET pour sélectionner une option des bordures et appuyez sur la molette SET.

Appuyer sur la touche MENU permet de revenir au menu des paramètres d'impression.



Réglage du style d'impression

IMAGE	STANDARD	Imprime 1 image fixe par page.
	MULTIPLE	Imprime 8 copies de la même image fixe sur une page.
BORDURES	SANS BORDS	Imprime jusqu'aux bords de la page.
	AVEC BORDS	Imprime avec une marge.



- [AVEC BORDS] : l'image reste quasiment inchangée par rapport à l'image enregistrée quand elle est imprimée. [SANS BORDS]/[MULTIPLE] : la partie centrale de l'image enregistrée est imprimée à une taille agrandie. Le haut, le bas et les côtés de l'image peuvent être légèrement rognés.
- Le style [MULTIPLE] peut uniquement être sélectionné pour imprimer sur du papier au format carte.
- Le style [BORDURES] peut uniquement être sélectionné lorsque [IMAGE] est réglé sur [STANDARD].

1. Dans le menu des paramètres d'impression, tournez la molette SET pour sélectionner [STYLE] et appuyez sur la molette SET.



Sélection du style d'image

2. Assurez-vous que  (IMAGE) est sélectionné et appuyez sur la molette SET.



F

3. Tournez la molette SET pour sélectionner le style de l'image et appuyez sur la molette SET.

Appuyer sur la touche MENU permet de revenir au menu des paramètres d'impression.



Sélection des bordures

2. Tournez la molette SET pour sélectionner  (BORDURES) et appuyez sur la molette SET.



3. Tournez la molette SET pour sélectionner une option des bordures et appuyez sur la molette SET.

Appuyer sur la touche MENU permet de revenir au menu des paramètres d'impression.



Paramètres de recadrage

Réglez le style d'impression avant de régler les paramètres des bords.

1. Dans le menu des paramètres d'impression, tournez la molette SET pour sélectionner [ROGNER] et appuyez sur la molette SET.

Le cadre de recadrage apparaît.



2. Changez la taille du cadre de recadrage.

- Déplacez le levier de zoom vers **T** pour réduire le cadre et vers **W** pour agrandir le cadre.
- Pour annuler les paramètres de recadrage, déplacez le zoom vers **W** jusqu'à ce que le cadre de recadrage disparaisse.



3. Déplacez le cadre de recadrage.

- Tournez la molette SET pour déplacer le cadre. Appuyez sur la molette SET pour commuter les directions (haut/bas ou droite/gauche).
- Appuyer sur la touche MENU permet de revenir au menu des paramètres d'impression.



○ À propos de la couleur du cadre de recadrage (Imprimantes Canon CP uniquement) :

- blanc : les paramètres de recadrage ne sont pas réglés.
 - vert : taille du recadrage recommandée. (Le cadre de recadrage peut ne pas apparaître en vert en fonction de la taille de l'image, de la taille du papier et des réglages des bordures.)
 - rouge : l'image est agrandie au-delà de la taille recommandée. Les images sont imprimées grossièrement.
- Les paramètres de recadrage ne s'appliquent qu'à une seule image.
- Les paramètres de recadrage sont annulés lorsque vous effectuez les manipulations suivantes :
- lorsque vous mettez le caméscope hors tension.
 - lorsque vous débranchez le câble d'interface.
 - lorsque vous agrandissez le cadre de recadrage au-delà de sa taille maximum.

Impression avec les réglages d'ordre d'impression

F

Vous pouvez sélectionner des images fixes pour l'impression et régler le nombre de copies. Les réglages d'ordre d'impression sont compatibles avec le standard Digital Print Order Format (DPOF) et peuvent être utilisés pour l'impression sur des imprimantes compatibles DPOF (☐ 119). Un maximum de 200 images fixes peut être sélectionné.

Sélection des images fixes pour l'impression (ordre d'impression)

Ne connectez pas de câble USB ou DV au caméscope pendant le réglage des ordres d'impression.

CAMERA

PLAY (VCR)

CARD CAMERA

CARD PLAY

1. Sélectionnez l'image que vous souhaitez imprimer.
2. Appuyez sur la molette SET pour ouvrir le menu TRAITEMENT.
3. Sélectionnez [☐ ORD.IMPRES.].
4. Sélectionnez le nombre de copies.
 - “☐” apparaît sur l'image.
 - Pour annuler l'ordre d'impression, réglez le nombre de copies sur 0.
5. Sélectionnez [← RETOUR] pour refermer le menu.

Sélection sur l'affichage de l'écran d'index

CAMERA

PLAY (VCR)

CARD CAMERA

CARD PLAY

MENU

(☐ 37)

UTILISATION DE LA CARTE

⇒ ☐ ORDRE D'IMPRESSION

1. Déplacez le levier de zoom vers **W**.
 - 6 images maximum apparaissent.
 - Sélectionnez l'image que vous souhaitez imprimer.
2. Ouvrez le menu et sélectionnez [UTILISATION DE LA CARTE]. Sélectionnez [⇒ ☐ ORDRE D'IMPRESSION].
3. Appuyez sur la molette SET et réglez le nombre de copies avec la molette SET.
 - “☐” apparaît sur l'image.
 - Pour annuler l'ordre d'impression, réglez le nombre de copies sur 0.
4. Refermez le menu.

Impression directe

Suppression de tous les ordres d'impression

CAMERA

PLAY (VCR)

CARD CAMERA



CARD PLAY

MENU

( 37)

UTILISATION DE LA CARTE

SUPPR.  ORDRES IMPRESS.

1. Ouvrez le menu et sélectionnez [UTILISATION DE LA CARTE].
2. Sélectionnez [SUPPR.  ORDRES IMPRESS.].
"SUPPRIMER LES  ORDRES D'IMPRESSION?", [NON] et [OUI] apparaît.
3. Sélectionnez [OUI].
Tous les indications "" disparaissent.
4. Refermez le menu.

Impression

CAMERA

PLAY (VCR)







CARD CAMERA

CARD PLAY



MENU

( 37)

  IMPRIMER

1. Connectez l'imprimante au caméscope ( 119).
2. Ouvrez le menu et sélectionnez [  IMPRIMER].
 - Le menu des paramètres d'impression apparaît.
 - "SELECTION  ORDRE IMPR." apparaît quand vous connectez une imprimante avec la fonction d'impression directe et que vous choisissez [  IMPRIMER] sans avoir réglé l'ordre d'impression.
3. Assurez-vous que [IMPRIMER] est sélectionné et appuyez sur la molette SET.
L'impression démarre. Le menu des paramètres d'impression disparaît quand l'impression est terminée.





- En fonction de l'imprimante connectée, vous pouvez sélectionner le style ou les réglages du papier avant l'étape 3.
- **Annulation de l'impression/Erreurs d'impression** ( 122)
- **Redémarrez l'impression**
Ouvrez le menu CARD PLAY et sélectionnez [  IMPRIMER]. Sélectionnez [REPRENDRE] dans le menu des paramètres d'impression et appuyez sur la molette SET. Les images restantes sont imprimées.
L'impression ne peut pas être redémarrée dans les cas suivants :
 - quand vous changez les réglages d'ordre d'impression.
 - quand vous effacez une image fixe avec les réglages d'ordre d'impression.

Transfert des images de la carte mémoire sur un ordinateur

F

Avec le câble USB et le logiciel vidéo numérique fournis, vous pouvez facilement regarder et archiver vos images fixes ou les préparer pour l'impression. Pour plus de détails, reportez-vous au *manuel d'instructions du Digital Video Software*.

Les utilisateurs du système d'exploitation Windows peuvent aussi transférer les images sur l'ordinateur en appuyant simplement sur la touche  (impression/partage) ( 132).

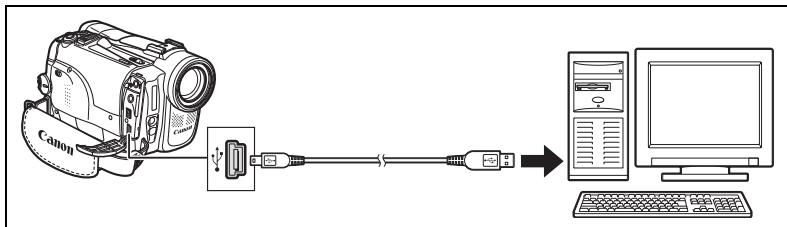



- Ne déconnectez pas le câble USB, n'ouvrez pas le couvercle du logement de la carte mémoire, ne retirez pas la carte mémoire, ne changez pas la position du commutateur TAPE/CARD, ne mettez pas le caméscope ou l'ordinateur hors tension pendant le transfert de données vers l'ordinateur (pendant que l'indicateur d'accès à la carte du caméscope clignote). Sinon, cela endommagerait les données de la carte mémoire.
- Le transfert risque de ne pas fonctionner correctement selon le logiciel utilisé et les caractéristiques/réglages de votre ordinateur.
- Les fichiers d'image sur votre carte mémoire et les fichiers-image enregistrés sur votre ordinateur sont vos fichiers originaux, prenez-en donc soin. Si vous souhaitez utiliser les fichiers d'image sur votre ordinateur, faites en une copie, utilisez les fichiers copiés et conservez l'original.
- Assurez-vous que le caméscope et l'ordinateur ne sont pas connectés avec un câble DV avant de connecter le caméscope à l'ordinateur avec un câble USB. Sinon, l'ordinateur peut ne pas fonctionner correctement.







- Nous vous recommandons d'alimenter votre caméscope à partir d'une source secteur lorsqu'il est connecté à l'ordinateur.
- Reportez-vous aussi au manuel d'instructions de l'ordinateur.
- Utilisateurs de Windows XP et Mac OS X :
votre caméscope est muni du protocole PTP (Picture Transfer Protocol) permettant de télécharger des images fixes (JPEG uniquement) en connectant simplement le caméscope à un ordinateur avec un câble USB sans avoir besoin d'installer un logiciel à partir du disque DIGITAL VIDEO SOLUTION DISK.

Transfert direct

Systèmes d'exploitation Windows uniquement

Vous pouvez transférer des images sur l'ordinateur avec la touche   (impression/partage).

 TOUTES LES IMAGES...	Permet de transférer toutes les images sur l'ordinateur.
 NOUVELLES IMAGES...	Permet de transférer sur l'ordinateur uniquement les images qui ne l'ont pas encore été.
 TRANSF. ORDRE...	Permet de transférer sur l'ordinateur les images avec un ordre de transfert.
 SÉLEC. ET TRANSF....	Permet de sélectionner une image et de transférer celle-ci sur l'ordinateur.
 PAPIER PEINT...	Permet de sélectionner une image fixe et de la transférer sur l'ordinateur en tant que papier peint.

Préparatifs

La première fois que vous connectez le caméscope sur l'ordinateur, vous devez installer le logiciel et effectuer le réglage de démarrage automatique.

CAMERA

PLAY (VCR)

CARD CAMERA

CARD PLAY

1. Installez le logiciel vidéo numérique fourni.



Reportez-vous à *Installation des logiciels* dans le *manuel d'instructions du Digital Video Software*.

2. Réglez le caméscope sur le mode CARD PLAY.

3. Connectez le caméscope à l'ordinateur en utilisant le câble USB.

Reportez-vous à *Connexion du caméscope à un ordinateur* dans le *manuel d'instructions du Digital Video Software*.

4. Effectuez le réglage de démarrage automatique.

- Voyez *Démarrage de CameraWindow* dans le *manuel d'instructions du Digital Video Software*.
- Le menu de transfert direct apparaît sur l'écran du caméscope et la touche   s'allume.



À partir de la deuxième fois, vous avez besoin uniquement de connecter le caméscope à l'ordinateur pour transférer les images.

Transfert de toutes les images, des nouvelles images ou des images avec ordre de transfert

Pour transférer les images avec ordre de transfert, vous devez régler les ordres de transfert (☐ 135).

CAMERA

PLAY (VCR)

CARD CAMERA

CARD PLAY

1. Tournez la molette SET pour sélectionner [☐ TOUTES LES IMAGES], [☐ NOUVELLES IMAGES] ou [☑ TRANSF.ORDRE].

2. Appuyez sur la touche ☐ 🌀.

- Les images sont transférées sur l'ordinateur et affichées dans la fenêtre principale de ZoomBrowser EX.
- Le caméscope affiche le menu de transfert quand le transfert est terminé.
- Pour annuler le transfert, tournez la molette SET pour sélectionner [ANNULER] et appuyez sur la molette SET, ou appuyez sur la touche MENU.

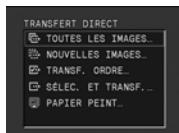

Transfert de l'image sélectionnée

CAMERA

PLAY (VCR)

CARD CAMERA

CARD PLAY

1. Tournez la molette SET pour sélectionner [☐ SÉLEC.ET TRANSF.].

2. Appuyez sur la touche ☐ 🌀.

3. Sélectionnez l'image que vous souhaitez transférer avec la touche CARD +/-.

4. Appuyez sur la touche ☐ 🌀.

- L'image sélectionnée est transférée sur l'ordinateur et affichée dans la fenêtre principale de ZoomBrowser EX.
- Pour continuer le transfert, sélectionnez une autre image avec la touche CARD +/-.
- Appuyer sur la touche MENU permet de revenir au menu de transfert.

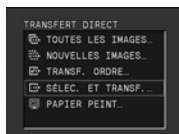

Transfert d'une image fixe comme papier peint

CAMERA

PLAY (VCR)

CARD CAMERA

CARD PLAY

1. Tournez la molette SET pour sélectionner [☐ PAPIER PEINT].

2. Appuyez sur la touche ☐ 🌀.

3. Sélectionnez l'image fixe que vous souhaitez transférer comme papier peint avec la touche CARD +/-.

4. Appuyez sur la touche ☐ 🌀.



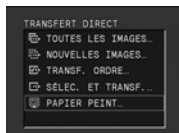





- L'image sélectionnée est transférée sur l'ordinateur et affichée sur le bureau.
- Appuyer sur la touche MENU permet de revenir au menu de transfert.





- Ne changez pas le mode de fonctionnement pendant que le caméscope est connecté à un ordinateur.
- Seules les images fixes compressées au mode JPEG et les séquences vidéo compressées au mode Motion JPEG peuvent être transférées.



- Vous pouvez appuyer sur la molette SET à la place de la touche . Avec [ TOUTES LES IMAGES], [ NOUVELLES IMAGES] ou [ TRANSF. ORDRE], un message de confirmation apparaît. Tournez la molette SET pour sélectionner [OK] et appuyez sur la molette SET.
- Lors du transfert avec la touche  , le caméscope conserve le réglage de transfert même si vous le mettez hors tension ou changez la position du commutateur TAPE/CARD. Si vous avez sélectionné [ SÉLEC.ET TRANSF.] ou [ PAPIER PEINT], l'écran permettant de sélectionner une image fixe apparaît. Appuyez sur la touche MENU pour afficher le menu de transfert direct.
- Si la protection de la carte mémoire SD est activée pendant le transfert des images, les images ne seront pas marquées comme "déjà transférées", et seront de nouveau transférées quand vous choisirez à nouveau [ NOUVELLES IMAGES].

Sélection d'images pour le transfert (ordre de transfert)

Vous pouvez sélectionner les images à transférer sur l'ordinateur. Ces réglages de transfert sont compatibles avec les standards Digital Print Order Format (DPOF). Un maximum de 200 images peut être sélectionné.



Ne connectez pas un câble USB ou DV au caméscope pendant le réglage des ordres de transfert.

CAMERA

PLAY (VCR)

CARD CAMERA

CARD PLAY

1. Sélectionnez l'image que vous souhaitez transférer.
2. Appuyez sur la molette SET pour ouvrir le menu TRAITEMENT.
3. Sélectionnez [ ORD.TRANS.] et appuyez sur la molette SET.
 - “  ” apparaît sur l'image.
 - Pour annuler l'ordre de transfert, appuyez de nouveau sur la molette SET.
4. Sélectionnez [← RETOUR] pour refermer le menu.

Sélection sur l'affichage de l'écran d'index

CAMERA

PLAY (VCR)

CARD CAMERA



CARD PLAY

MENU

( 37)

UTILISATION DE LA CARTE

→  ORDRE DE TRANSFER

1. Déplacez le levier de zoom vers **W**.
6 images maximum apparaissent.
2. Ouvrez le menu et sélectionnez [UTILISATION DE LA CARTE].
Sélectionnez [→  ORDRE DE TRANSFER].
3. Appuyez sur la molette SET sur l'image que vous souhaitez transférer.
 - “  ” apparaît sur l'image.
 - Pour annuler l'ordre de transfert, appuyez de nouveau sur la molette SET.
4. Refermez le menu.

Suppression de tous les ordres de transfert

CAMERA

PLAY (VCR)

CARD CAMERA



CARD PLAY

MENU

( 37)

UTILISATION DE LA CARTE

▶ SUPPR.  ORDRES TRANSFER

1. Ouvrez le menu et sélectionnez [UTILISATION DE LA CARTE].
2. Sélectionnez [SUPPR.  ORDRES TRANSFER].
“SUPPRIMER LES  ORDRES DE TRANSFER?”, [NON] et [OUI] apparaissent.
3. Sélectionnez [OUI].
Tous les indications “  ” disparaissent.
4. Refermez le menu.

À propos du mode NETWORK (DV Messenger Version2)

Avec le logiciel DV Network (DV Messenger) spécialisé pour Windows XP, vous pouvez commander votre caméscope à partir de l'ordinateur, réaliser une vidéoconférence en utilisant le caméscope, ou accéder à distance par Internet à votre caméscope laissé chez vous.

Téléchargez DV Messenger et le manuel d'instruction du logiciel DV Network à partir de la page Internet suivante. Reportez-vous au Manuel d'instruction du logiciel DV Network pour les détails.

www.canon-europe.com/DVmessenger

Préparatifs

1. Installez DV Messenger.
2. Connectez l'adaptateur secteur au caméscope.
3. Appuyez sur la touche UNLOCK et tournez l'interrupteur pour entrer en mode NETWORK.

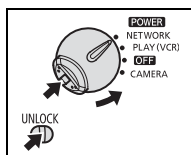

4. Connectez le caméscope à l'ordinateur en utilisant un câble DV.

- "INTERNET" apparaît sur l'écran du caméscope.

5. Démarrez DV Messenger.



Avant de raccorder le caméscope à l'ordinateur à l'aide d'un câble DV, assurez-vous que le caméscope et l'ordinateur ne sont pas raccordés à l'aide d'un câble USB, et qu'aucun autre périphérique 1394 extérieur n'est raccordé à l'ordinateur.



- En mode NETWORK, le caméscope peut uniquement être commandé par un ordinateur, sauf pour les fonctions suivantes.
 - Quand le panneau de commande de DV Messenger [CAMERA] est affiché : zoom et mise au point (quand DV Messenger est réglé sur la mise au point)
 - Quand le panneau de commande de DV Messenger [VCR] est affiché : ajustement du volume du haut-parleur intégré
- Les fonctions suivantes ne peuvent pas être utilisées avec DV Messenger :
 - stabilisateur d'image
 - zoom numérique
 - **MVX350i / MVX330i** flash
- Le caméscope ne peut pas être commandé avec la télécommande sans fil.

Affichages sur l'écran

Mise hors service des affichages sur l'écran LCD

Vous pouvez cacher les affichages sur l'écran LCD pour utiliser la totalité de l'écran pour la lecture.



Ouvrez le menu et sélectionnez [CONFIG.AFFICHAGE/ [icône]]. Sélectionnez [AFFICHAGE], réglez-le sur [STOP LECT.] et refermez le menu.

- Les messages d'avertissement continuent d'apparaître et les codes de données apparaissent s'ils sont en service.
- Ces affichages apparaissent quand une image de lecture est agrandie ou quand un effet numérique est utilisé.
- Les affichages de fonctionnement de la bande apparaissent pendant 2 secondes.
- Les affichages ne peuvent pas être cachés sur l'écran d'index.

Mise hors service/en service des affichages sur l'écran du téléviseur

Quand vous connectez un téléviseur pour l'enregistrement, vous pouvez choisir de cacher les affichages du caméscope sur l'écran du téléviseur. Pour la lecture, vous pouvez afficher les affichages sur l'écran du téléviseur.

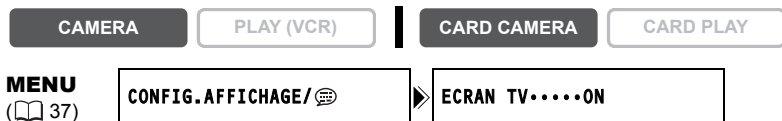

Ouvrez le menu et sélectionnez [CONFIG.AFFICHAGE/ [icône]]. Sélectionnez [ECRAN TV], réglez-le sur [OFF] et refermez le menu.

Les affichages disparaissent de l'écran du téléviseur.

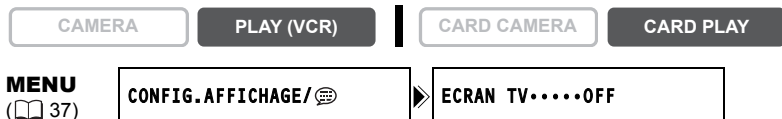







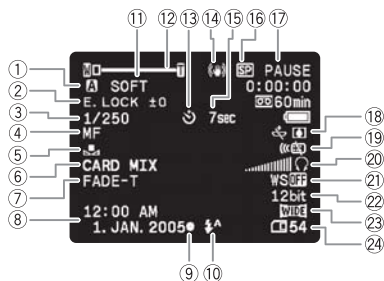

Ouvrez le menu et sélectionnez [CONFIG.AFFICHAGE/ [icône]]. Sélectionnez [ECRAN TV], réglez le sur [ON] et refermez le menu.



Les affichages apparaissent sur l'écran du téléviseur.

Affichages sur l'écran pendant l'enregistrement/lecture

Mode CAMERA (reportez-vous aussi à 26)



- ① Programme d'exposition automatique ( 45)
- ② Exposition ( 51)
- ③ Vitesse de prise de vue ( 56)
- ④ Mise au point manuelle ( 52)
- ⑤ Balance des blancs ( 54)
- ⑥ Mixage de carte ( 113)
- ⑦ Effets numériques ( 62)
- ⑧ Date et heure ( 20)













- ⑨ Mémorisation de l'exposition/autofocus pendant l'enregistrement d'une image fixe ( 94)
- ⑩ Flash* ( 98)
- ⑪ Tons chair ( 50)
- ⑫ Zoom ( 28)
- ⑬ Retardateur ( 58)
- ⑭ Stabilisateur d'image ( 78)
- ⑮ Compte à rebours du retardateur ( 58)
- ⑯ Mode d'enregistrement ( 59)
- ⑰ Statut d'enregistrement
- ⑱  Pile de secours ( 15) /  Avertissement de condensation d'humidité ( 145)
- ⑲ Capteur de télécommande ( 77)
- ⑳ Casque d'écoute ( 60)
- ㉑ Filtre anti-vent ( 61)
- ㉒ Mode audio ( 60)
- ㉓ Mode d'écran large ( 68)
- ㉔ Capacité restante sur la carte pour les images fixes ( 96)







* MVX350i/MVX330i uniquement.















Mode PLAY (VCR)



- ⑥ ENRGT
- PAUSE
- STOP
- EJECTE
- LECT.
- AVANCE
- ARRIER

-  /  : recherche visuelle avant/ recherche visuelle arrière ( 32)
- x2  /  x2 : lecture à vitesse double ( 32)
- x1  /  x1 : lecture à vitesse normale ( 32)
-  /  : lecture au ralenti ( 32)





- ① Sortie audio 12 bits ( 88)
- ② Recherche de la fin ( 72) / Recherche de date ( 74) / Doublage audio ( 86)
- ③ Code de données ( 70)
- ④ Connexion DV* ( 82)
- ⑤ Volume du haut-parleur ou du casque d'écoute ( 33)

-  /  : lecture avant image par image/lecture arrière image par image ( 32)
-  /  /  : pause à la lecture ( 32)
-  /  /  : recherche de date ( 74)
- RETOUR : mémoire du point zéro ( 73)
-  /  : doublage audio ( 86)

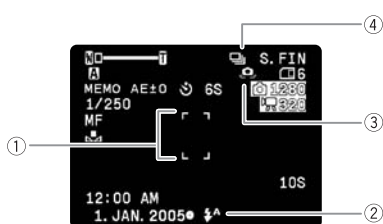
* MVX350i/MVX330i uniquement.

Mode CARD CAMERA (reportez-vous aussi à 102)





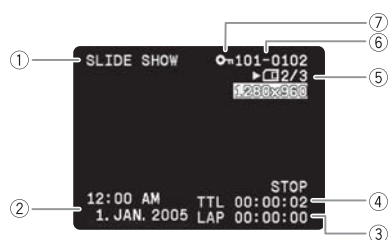

- ① Cadre de mise au point ( 104)
- ② Flash* ( 98)
- ③ Avertissement de bougé du caméscope ( 57)
- ④ Mode d'acquisition ( 105)

* MVX350i/MVX330i uniquement.

Mode CARD PLAY





- ① Diaporama ( 110)
- ② Code de données ( 70)
- ③ Durée de lecture écoulée
- ④ Longueur de la séquence vidéo
- ⑤ Image en cours /nombre total d'images
- ⑥ Numéro de fichier ( 93)
- ⑦ Marque de protection ( 111)

Liste des messages





Message	Explication	
RÉGLER LA ZONE HORAIRE, LA DATE ET L'HEURE	Vous n'avez pas réglé la zone horaire, la date et l'heure. Ce message apparaît chaque fois que vous mettez le caméscope sous tension jusqu'à ce que vous réglez la zone horaire, la date et l'heure.	20
CHANGER LA BATTERIE	La batterie d'alimentation est déchargée. Remplacez ou chargez la batterie d'alimentation.	11
LA CASSETTE EST PROTÉGÉE CONTRE LES EFFACEMENTS	La cassette est protégée. Remplacez la bande ou changez la position de la languette de protection.	148
RETIRER LA CASSETTE	Le caméscope s'arrête pour protéger la bande. Retirez et réinsérez la cassette.	14
VÉRIFIER L'ENTRÉE	Le câble DV ou le câble USB n'est pas connecté ou l'appareil numérique connecté est hors tension.	84
DE LA CONDENSATION A ÉTÉ DÉTECTÉE	De la condensation d'humidité a été détectée dans le caméscope.	145
FIN DE LA BANDE	La bande a atteint sa fin. Rembobinez la bande ou remplacez la cassette.	–
VÉRIFIER LE MODE D'ENREGISTREMENT DE LA CASSETTE	Vous essayez de réaliser un doublage audio sur une bande enregistrée dans un autre mode que le mode SP.	86
VÉRIFIER LE MODE AUDIO DE LA CASSETTE	Vous essayez de réaliser un doublage audio sur une bande enregistrée en 16 bits ou en 12 bits 4 canaux.	86
VÉRIFIER LES PARTIES NON ENREGISTRÉES DE LA CASSETTE	Vous essayez de réaliser un doublage audio sur une bande avec des parties non enregistrées.	86
FORMAT FAUX LECTURE NON POSSIBLE	Vous avez essayé de reproduire une bande enregistrée au format HD (haute définition).	–
VÉRIFIER LA CASSETTE [FORMAT FAUX]	Vous avez essayé de réaliser un doublage audio sur une bande enregistrée au format HD (haute définition).	–
LES TÊTES SONT SALES, UTILISER UNE CASSETTE DE NETTOYAGE	Les têtes vidéo sont sales. Nettoyez les têtes vidéo.	145
PROTÉGÉ PAR DES DROITS D'AUTEUR, RESTRICTION DE LECTURE	Vous essayez de reproduire une bande protégée par des droits d'auteur.	83
PROTÉGÉ PAR DES DROITS D'AUTEUR, RESTRICTION DE DOUBLAGE	Vous essayez de doubler une bande protégée par des droits d'auteur. Ce message peut aussi apparaître quand un signal anormal est reçu pendant un enregistrement de l'entrée de ligne analogique ou pendant une conversion analogique/numérique d'une bande protégée par des droits d'auteur.	83



Messages relatifs à la carte mémoire

Message	Explication	
PAS DE CARTE	La carte mémoire n'est pas insérée dans le caméscope.	90
LA CARTE EST PROTÉGÉE CONTRE LES EFFACEMENTS	La carte mémoire SD est protégée contre les effacements. Remplacez la carte ou changez la position de la languette de protection.	90
AUCUNE IMAGE	Aucune image n'est enregistrée sur la carte mémoire.	–
ERREUR AU NIVEAU DE LA CARTE	Une erreur s'est produite au niveau de la carte mémoire. Le caméscope ne peut pas enregistrer ou reproduire l'image. L'erreur peut être temporaire. Si les messages disparaissent après 4 secondes et que "E" clignote en rouge, mettez le caméscope hors tension, retirez la carte puis réinsérez-la. Si "E" devient vert, vous pouvez continuer l'enregistrement ou la lecture.	–
CARTE PLEINE	Il n'y a plus de place sur la carte mémoire. Remplacez-la par une autre carte ou effacez des images.	–
NOM INCORRECT	Les numéros de fichier ou de dossier ont atteint la valeur maximum.	93
IMAGE INCONNUE	L'image n'est pas enregistrée avec la compression JPEG ou avec une autre compression non compatible avec le caméscope, ou le fichier-image est endommagé.	–
ERREUR RELATIVE AUX  ORDRES DE TRANSFER	Vous avez essayé de régler plus de 200 ordres de transfert.	135
TRANSFER IMPOSSIBLE!	Vous avez essayé de transférer un fichier de séquence vidéo comme papier peint.	133
L'IMAGE NE PEUT PAS ÊTRE ENREGISTRÉE	Certaines images analogiques ne peuvent pas être enregistrées sur la carte mémoire en fonction du signal.	–
NE PEUT ÊTRE UTILISÉE COMME IMAGE DE DÉPART	Vous avez essayé d'utiliser une image enregistrée avec un autre caméscope, enregistrée avec une compression non compatible avec ce caméscope, ou qui a été éditée sur un ordinateur.	118
TROP D'IMAGES FIXES DECONNECTEZ LE CÂBLE USB	Déconnectez le câble USB et réduisez le nombre d'images fixes sur la carte mémoire à moins de 1800. Si une boîte de dialogue apparaît sur l'écran de l'ordinateur, fermez-la. Reconnectez le câble USB.	–

Messages relatifs à l'impression directe

Les messages suivants peuvent apparaître sur l'écran du caméscope. Sur les imprimantes équipées d'un panneau de commande ou une imprimante qui peut être raccordée à un téléviseur, un numéro ou un message d'erreur s'affiche sur le panneau ou sur le moniteur TV. Reportez-vous au manuel de l'imprimante pour connaître les remèdes correspondants aux numéros ou aux messages d'erreur.

Message	Explication
ERREUR DE PAPIER	Il y a un problème avec le papier. Le format de papier utilisé est inapproprié, l'encre ne peut pas être utilisée avec le papier sélectionné, ou le tiroir de sortie du papier est ouvert.
MANQUE PAPIER	Le papier n'est pas inséré correctement ou il n'y a pas de papier. Si l'imprimante est équipée d'une cassette de papier photo, spécifiez la cassette d'alimentation papier à l'aide du commutateur d'alimentation papier.
BOURRAGE PAPIER	Un bourrage de papier s'est produit pendant l'impression. Sélectionnez [STOP] pour annuler l'impression. Retirez le papier, puis remettez du papier et appuyez sur la touche reprendre de l'imprimante.
LE PAPIER A ETE CHANGE	Vous avez modifié la taille du papier entre le réglage des paramètres d'impression et le début de l'impression.
ERREUR SUPPORT PAPIER	Vous essayez d'utiliser une taille/un type de papier qui n'est pas pris en charge par l'imprimante.
TAILLE DU PAPIER INCOMPATIBLE	Vous avez essayé d'imprimer sur un papier incompatible.
ERREUR D'ENCRE	Il y a un problème avec l'encre.
MANQUE ENCRE	La cartouche d'encre n'est pas insérée ou est vide.
NIVEAU ENCRE FAIBLE	La cartouche d'encre doit être remplacée bientôt. Sélectionnez [CONTINUER] pour reprendre l'impression.
ERREUR CARTOCHE ENCRE	Erreur liée à la cartouche d'encre.
INCOMPATIBILITE PAPIER ET ENCRE	Cette encre n'est pas compatible avec le type de papier sélectionné.
COLLECTEUR ENCRE PLEIN	Le réservoir d'encre usée est plein. Sélectionnez [CONTINUER] pour reprendre l'impression. Consultez votre revendeur ou l'un des centres de service après-vente Canon de la liste de contacts fournie avec l'imprimante ou le manuel de l'imprimante pour remplacer le bac de récupération (absorbant de déchets d'encre).
ERREUR DE FICHIER	Vous avez essayé d'imprimer une image qui a été enregistrée avec un autre caméscope, avec une compression différente, ou qui a été modifiée sur un ordinateur.
IMPOSSIBLE D'IMPRIMER	Vous avez essayé d'imprimer une image qui a été enregistrée avec un autre caméscope, avec une compression différente, ou qui a été modifiée sur un ordinateur.
X IMAGES NON IMPRIMEES	Vous avez essayé d'utiliser les réglages d'ordre d'impression pour imprimer X images qui ont été enregistrées avec un caméscope différent, avec une compression différente, ou qui ont été modifiées sur un ordinateur.
SELECTION  ORDRE IMPR.	Vous essayez d'imprimer une image à partir du menu CARD PLAY   IMPRIMER] sans avoir réglé un ordre d'impression.
ERREUR RELATIVE AUX  ORDRES D'IMPRESSION	Vous essayez de choisir plus de 200 images fixes pour l'ordre d'impression.
DECOUPE IMPOSSIBLE	Vous avez essayé de recadrer une image qui a été enregistrée avec un autre caméscope.

Message	Explication
AJUSTER CADRAGE	Vous avez modifié le style d'impression après avoir réglé les paramètres de recadrage.
ERREUR IMPRIMANTE	Annulez l'impression. Mettez l'imprimante hors tension puis de nouveau sous tension. Vérifiez l'état de l'imprimante. Si l'erreur persiste, consultez votre revendeur ou l'un des centres de service après-vente Canon de la liste de contacts fournie avec l'imprimante ou le manuel de l'imprimante.
ERREUR D'IMPRESSION	Annulez l'impression, déconnectez le câble USB et mettez l'imprimante hors tension. Après un certain temps, remettez l'imprimante sous tension et reconnectez le câble USB. Vérifiez l'état de l'imprimante. Si l'erreur persiste, consultez votre revendeur ou l'un des centres de service après-vente Canon de la liste de contacts fournie avec l'imprimante ou le manuel de l'imprimante. Si vous imprimez en utilisant la touche  , vérifiez les réglages d'impression.
ERREUR MATÉRIEL	Annulez l'impression. Mettez l'imprimante hors tension puis de nouveau sous tension. Vérifiez l'état de l'imprimante. Si l'imprimante possède une pile, elle est peut-être épuisée. Dans ce cas, éteignez l'imprimante, remplacez la pile, puis remettez l'imprimante sous tension. Si l'erreur persiste, consultez votre revendeur ou l'un des centres de service après-vente Canon de la liste de contacts fournie avec l'imprimante ou le manuel de l'imprimante.
RECHARGEZ LA BATTERIE DE L'IMPRIMANTE	La batterie de l'imprimante est épuisée.
ERREUR COMMUNICATION	L'imprimante rencontre une erreur de transmission de données. Annulez l'impression, déconnectez le câble USB et mettez l'imprimante hors tension. Après un certain temps, remettez l'imprimante sous tension et reconnectez le câble USB. Si vous imprimez en utilisant la touche  , vérifiez les réglages d'impression. Ou, vous essayez d'imprimer à partir d'une carte mémoire qui contient un grand nombre d'images. Réduisez le nombre d'images.
VÉRIFIER RÉGLAGES D'IMPRESSION	Les réglages d'impression ne peuvent pas être utilisés pour l'impression avec la touche  .
IMPRESSION EN COURS	L'imprimante est en cours d'utilisation. Vérifiez l'état de l'imprimante.
PRECHAUFFAGE IMPRIMANTE	L'imprimante est en cours de démarrage. Si le message ne disparaît pas après quelques secondes, vérifiez l'état de l'imprimante.
ERREUR PRISE PAPIER	Une erreur relative au levier de papier s'est produite. Ajustez le levier de sélection du papier sur la position correcte.
CAPOT OUVERT	Refermez le couvercle de l'imprimante correctement.
TÊTE D'IMPRESSION ABS	Aucune tête d'impression n'est installée dans l'imprimante ou la tête d'impression est défectueuse. Reportez-vous au manuel d'instructions de votre imprimante.

Précautions concernant la manipulation du caméscope

- Ne transportez pas le caméscope en le tenant par l'écran LCD ou par le viseur.
- Ne laissez pas le caméscope exposé dans un endroit sujet aux hautes températures, tel que dans une voiture garée en plein soleil, et à une forte humidité.
- N'utilisez pas le caméscope près d'un champ électrique ou magnétique intense tel que près d'un téléviseur, d'un téléviseur à plasma ou d'un téléphone portable.
- Ne dirigez pas l'objectif ou le viseur vers une source de lumière importante. Ne laissez pas le caméscope dirigé vers un sujet lumineux.
- N'utilisez pas le caméscope dans un endroit poussiéreux ou sableux. La poussière et le sable pourraient causer des dommages s'ils entraient dans la cassette ou le caméscope. La poussière et le sable peuvent aussi endommager l'objectif. Fixez le bouchon d'objectif après utilisation.
- Le caméscope n'est pas étanche. L'eau, la boue ou le sel pourraient causer des dommages s'ils entraient dans la cassette ou le caméscope.
- Faites attention à l'émission de chaleur des appareils d'éclairage.
- Ne démontez pas le caméscope. Si le caméscope ne fonctionne pas correctement, consultez un personnel de service qualifié.
- Manipulez le caméscope avec précaution. Ne soumettez pas le caméscope à des chocs ou à des vibrations car cela pourrait l'endommager.
- Évitez les changements soudains de température. Amener rapidement le caméscope d'une température chaude à une température froide, ou inversement d'une température froide à une température chaude, peut créer une condensation d'humidité sur sa surface extérieure (☐ 145).

Rangement

- Si vous n'avez pas l'intention d'utiliser le caméscope pendant une période prolongée, rangez-le dans un endroit sans poussière, avec une faible humidité et à une température inférieure à 30 °C (86 °F).
- Après une inutilisation prolongée, vérifiez les fonctions de votre caméscope pour vous assurer qu'il fonctionne correctement.

Nettoyage

Boîtier du caméscope et objectif

- Utilisez un chiffon doux et sec pour nettoyer le boîtier du caméscope et l'objectif. N'utilisez jamais de chiffon traité chimiquement ou de solvants volatils tels que des diluants à peinture.

Écran LCD

- Nettoyez l'écran LCD avec un chiffon de nettoyage pour lunettes en vente dans le commerce.
- De la condensation d'humidité peut se former sur la surface de l'écran quand la température change brutalement. Essayez-le avec un chiffon doux et sec.

- A basse température, l'écran peut devenir plus sombre qu'habituellement. Ce n'est pas un mauvais fonctionnement. L'affichage redevient normal quand le caméscope retrouve une température normale.

Visueur

- Nettoyez le viseur avec une brosse soufflante ou un chiffon de nettoyage pour lunettes en vente dans le commerce.

Têtes vidéo

- Si le message "LES TÊTES SONT SALES, UTILISER UNE CASSETTE DE NETTOYAGE" apparaît, ou si l'image de lecture devient illisible, c'est que les têtes vidéo ont besoin d'être nettoyées.
- Pour conserver la meilleure qualité d'image, nous vous recommandons de nettoyer souvent les têtes vidéo avec la cassette de nettoyage de tête vidéo numérique Canon DVM-CL ou une cassette de nettoyage sèche en vente dans le commerce.
- Les bandes déjà enregistrées avec des têtes vidéo sales peuvent ne pas être reproduites correctement même si vous nettoyez les têtes vidéo.
- N'utilisez pas de cassette de nettoyage avec humidificateur pour ce caméscope.



Condensation

Amener rapidement le caméscope d'une température chaude à une température froide, ou inversement d'une température froide à une température chaude, peut créer une condensation d'humidité (gouttelettes d'eau) sur sa surface intérieure.

Arrêtez d'utiliser le caméscope si de la condensation a été détectée. Continuer d'utiliser le caméscope peut l'endommager.

La condensation peut se former dans les cas suivants :

quand le caméscope est transféré d'une pièce climatisée dans une pièce chaude et humide.

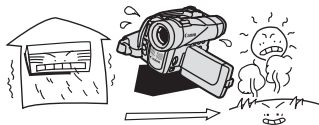

quand le caméscope a séjourné dans une pièce humide.



quand le caméscope est transféré d'un endroit froid dans une pièce chaude.

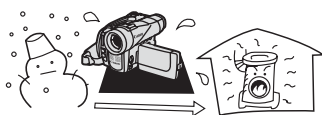

quand le caméscope est dans une pièce froide réchauffée rapidement.



Comment éviter la condensation :

- retirez la cassette, placez le caméscope dans un sac en plastique étanche et laissez-le retrouver lentement la température ambiante avant de le retirer du sac.

Quand de la condensation est détectée :

- le caméscope s'arrête et le message d'avertissement "DE LA CONDENSATION A ÉTÉ DÉTECTÉE" apparaît pendant environ 4 secondes et "☼" clignote.
- si une cassette est en place, le message d'avertissement "RETIRER LA CASSETTE" apparaît et "☼" clignote. Retirez la cassette immédiatement et laissez le logement de la cassette ouvert. Laisser la cassette dans le caméscope peut endommager la bande.
- aucune cassette ne peut être insérée quand de la condensation est détectée.

Résumé :

- Il faut environ 1 heure pour que la condensation s'évapore. Une fois que l'avertissement de condensation s'arrête de clignoter, attendez pendant plus d'une heure avant de reprendre l'utilisation.

Précautions de manipulation de la batterie d'alimentation

DANGER!

Manipulez la batterie avec précaution.

- Tenez-la éloignée du feu (où elle risque d'exploser).
- N'exposez pas la batterie d'alimentation à des températures supérieures à 60 °C (140 °F). Ne la laissez pas près d'un appareil de chauffage ou dans une voiture quand il fait chaud.
- N'essayez pas de la démonter ou de la modifier.
- Ne la laissez pas tomber et ne la soumettez pas à des chocs.
- Ne la mouillez pas.

- Les batteries d'alimentation chargées continuent de se décharger naturellement. Par conséquent, chargez-la le jour de l'utilisation ou la veille pour être sûr qu'elle soit complètement chargée.
- Fixez le couvre-prises sur la batterie d'alimentation quand elle n'est pas utilisée. Les contacts avec des objets métalliques peuvent causer un court-circuit et endommager la batterie d'alimentation.
- Des prises sales peuvent entraîner un mauvais contact entre la batterie et le caméscope. Essuyez les prises avec un chiffon doux.
- Ranger une batterie d'alimentation chargée pendant une longue période (environ 1 an) peut réduire sa durée de vie ou affecter ses performances. Nous recommandons de décharger complètement la batterie d'alimentation avant de la ranger dans un endroit sec et à une température inférieure à 30 °C (86 °F). Si vous n'avez pas l'intention d'utiliser la batterie d'alimentation pendant une période prolongée, chargez-la et déchargez-la complètement au moins une fois par an. Si vous possédez plusieurs batteries d'alimentation, réalisez ces précautions en même temps pour toutes les batteries d'alimentation.
- Remplacez la batterie d'alimentation si la durée d'utilisation après une pleine charge diminue de façon importante à température normale.

- Bien que la plage de température de fonctionnement de la batterie d'alimentation soit de 0°C à 40°C (32°F à 104°F), la plage de fonctionnement optimale est de 10°C à 30°C (50°F à 86°F). A basse température, les performances seront réduites temporairement. Réchauffez la batterie dans votre poche avant de l'utiliser.

Le couvre-prises

Le couvre-prises a une ouverture en forme de [], qui sert à montrer si la batterie d'alimentation est chargée ou non. Dans le cas d'une batterie d'alimentation chargée, par exemple, appliquez le couvre-prises de façon à ce que l'ouverture montre l'étiquette bleue.

Partie postérieure de la batterie

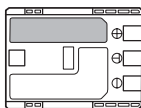

Couvre-prises appliqué
Batterie chargée



Batterie déchargée



Précautions lors de la manipulation de la pile-bouton au lithium

AVERTISSEMENT!

- La pile utilisée dans cet appareil peut entraîner un danger d'incendie ou de brûlure si elle n'est pas manipulée correctement. Ne rechargez pas, ne démontez pas, ne chauffez pas au-dessus de 100 °C (212 °F), n'incinerez pas la pile.

CR1616:

- Remplacez la pile par une pile CR1616 Panasonic, Hitachi Maxell, Sony, Toshiba, Varta ou Renata. L'utilisation d'autres piles peut entraîner un risque d'incendie ou d'explosion.

CR2025:

- Remplacez la pile par une pile CR2025 Panasonic, Hitachi Maxell, Sony, Sanyo ou Duracell 2025. L'utilisation d'autres piles peut entraîner un risque d'incendie ou d'explosion.
- La pile usée doit être retournée au revendeur pour être mise au rebut en toute sécurité.

- Ne piquez pas la pile avec des ciseaux ou d'autres outils métalliques car cela pourrait causer un court-circuit.
- Essuyez la pile avec un chiffon propre et sec pour assurer un contact correct.
- Gardez la pile hors de la portée des enfants. Si elle était avalée, consultez un médecin immédiatement. La pile peut se fissurer et son électrolyte peut endommager l'estomac et les intestins.
- Ne démontez pas, ne chauffez pas, n'immergez pas la pile pour éviter tout risque d'explosion.

Précautions lors de la manipulation des cassettes

- Rembobinez les bandes après leur utilisation. Si la bande a du jeu ou est endommagée, l'image et le son peuvent être déformés.
- Remettez les cassettes dans leur boîtier et conservez-les debout.
- Ne laissez pas la cassette dans le caméscope après utilisation.
- N'utilisez pas de cassette de bandes collées ou des cassettes non standards, elles pourraient endommager le caméscope.
- N'utilisez pas de cassettes qui ont été coincées dans un mécanisme : elles pourraient souiller les têtes vidéo.
- N'insérez rien dans les petits trous de la cassette, et ne la recouvrez pas de ruban adhésif.
- Manipulez la cassette avec précaution. Ne laissez pas tomber les cassettes, ne les soumettez pas à des chocs importants car cela pourrait les endommager.
- Rembobinez la bande de temps en temps si les cassettes sont rangées pendant longtemps.
- Avec les cassettes munies d'une fonction de mémoire, les bornes métalliques peuvent devenir sales à l'usage. Nettoyez les bornes avec un coton tige après environ 10 insertions /retraits. La fonction de mémoire n'est pas supportée par le caméscope.

Protection des cassettes contre les effacements accidentels

Pour protéger vos enregistrements contre l'effacement accidentel, glissez la languette de la cassette sur SAVE ou ERASE OFF.

Si vous insérez une cassette protégée en mode CAMERA, le message "LA CASSETTE EST PROTÉGÉE CONTRE LES EFFACEMENTS" apparaît pendant environ 4 secondes et "📹" clignote. Si vous voulez enregistrer sur cette cassette, modifiez la position de la languette.

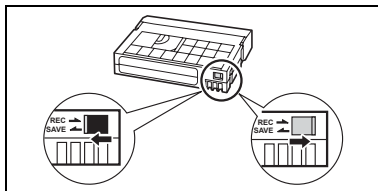

Précautions de manipulation des cartes mémoire

- Formatez les nouvelles cartes avec le caméscope. Les cartes mémoire formatées avec un autre appareil tel qu'un ordinateur peuvent ne pas fonctionner correctement.
- Nous vous recommandons de conserver des sauvegardes des images de la carte mémoire sur le disque de votre ordinateur ou sur une autre mémoire externe. Les données d'image peuvent être endommagées ou perdues à cause d'un défaut de la carte mémoire ou une exposition à de l'électricité statique. Canon Inc. ne peut être tenu responsable pour les données endommagées ou perdues.
- Ne mettez pas le caméscope hors tension, ne déconnectez pas la source d'alimentation, n'ouvrez pas le couvercle de la fente de la carte mémoire, ne retirez pas la carte mémoire quand l'indicateur d'accès à la carte clignote.
- N'utilisez pas la carte mémoire dans un endroit sujet à un fort champ magnétique.
- Ne laissez pas la carte mémoire dans un endroit sujet à une forte humidité ou à de hautes températures.
- Ne démontez pas la carte mémoire.
- Ne tordez pas, ne laissez pas tomber, ne soumettez pas la carte mémoire à des chocs et ne l'exposez pas à l'eau.
- Amener rapidement la carte mémoire d'une température chaude à une température froide, ou inversement d'une température froide à une température chaude, peut créer une condensation d'humidité sur sa surface extérieure et intérieure. Si de la condensation se forme sur la carte, mettez-la de côté jusqu'à ce que l'humidité se soit évaporée complètement.
- Ne touchez pas, n'exposez pas les bornes à la poussière ou aux saletés.
- Vérifiez la direction avant d'insérer la carte mémoire. Insérez une carte mémoire de force dans la fente peut endommager la carte mémoire ou le caméscope.
- Ne retirez pas l'étiquette de la carte mémoire, ne fixez pas une autre étiquette sur la carte mémoire.

Utilisation du caméscope à l'étranger

Sources d'alimentation électrique

Vous pouvez utiliser l'adaptateur secteur compact pour alimenter le caméscope et pour charger les batteries d'alimentation dans n'importe quel pays avec une alimentation comprise entre 100 et 240 V secteur, 50/60 Hz. Consultez le centre de service après vente Canon pour plus d'informations sur les adaptateurs de fiche pour une utilisation à l'étranger.

Lecture sur l'écran d'un téléviseur

Vous pouvez reproduire vos enregistrements uniquement sur des téléviseurs du système PAL. Le système PAL est utilisé dans les pays/régions suivants :

Afrique du Sud, Allemagne, Algérie, Australie, Autriche, Bangladesh, Belgique, Brunei, Chine, Corée du Nord, Danemark, Espagne, Émirats Arabes Unis, Finlande, Région administrative spéciale de Hong Kong, Inde, Indonésie, Irlande, Islande, Italie, Jordanie, Kenya, Koweït, Libéria, Malaisie, Malte, Mozambique, Norvège, Nouvelle Zélande, Oman, Ouganda, Pakistan, Pays-Bas, Portugal, Qatar, Royaume-Uni, Sierra Leone, Singapour, Sri Lanka, Suède, Suisse, Swaziland, Tanzanie, Thaïlande, Turquie, Yémen, ancienne Yougoslavie, Zambie.





Dépannage

Si vous avez un problème avec votre caméscope, reportez-vous à cette liste. Consultez votre revendeur ou un centre de service après vente Canon si le problème persiste.

Source d'alimentation électrique





Problème	Cause	Solution	
Le caméscope ne se met pas sous tension.	La batterie d'alimentation est déchargée.	Remplacez ou chargez la batterie d'alimentation.	11
	La batterie d'alimentation n'est pas fixée correctement.	Fixez la batterie d'alimentation correctement.	11
Le caméscope se met hors tension tout seul.	La batterie d'alimentation est déchargée.	Remplacez ou chargez la batterie d'alimentation.	11
	La fonction d'économie d'énergie est en service.	Mettez le caméscope sous tension.	23
Le logement de la cassette ne s'ouvre pas.	La batterie d'alimentation est déchargée.	Remplacez ou chargez la batterie d'alimentation.	11
	Le couvercle du logement de la cassette n'est pas complètement ouvert.	Ouvrez le couvercle du logement de la cassette complètement.	14
Le logement de la cassette se bloque pendant l'insertion ou l'éjection.	La batterie d'alimentation est déchargée.	Remplacez ou chargez la batterie d'alimentation.	11
L'écran LCD/viseur se met en ou hors service.	La batterie d'alimentation est déchargée.	Remplacez ou chargez la batterie d'alimentation.	11
La batterie d'alimentation ne se charge pas.	Les batteries d'alimentation ne peuvent pas être chargées en dehors de la plage de température de 0°C à 40°C (32°F à 104°F).	Chargez la batterie d'alimentation à une température comprise entre 0°C et 40°C (32°F et 104°F).	–
	Les batteries d'alimentation deviennent chaudes pendant l'utilisation et peuvent ne pas se charger.	Attendez que la température de la batterie d'alimentation redescende au dessous de 40 °C (104 °F) et essayez à nouveau de la charger.	–
	La batterie d'alimentation est endommagée.	Utilisez une autre batterie d'alimentation.	–

Enregistrement/lecture

Problème	Cause	Solution	
Les touches ne fonctionnent pas.	Le caméscope n'est pas sous tension.	Mettez le caméscope sous tension.	23
	Aucune cassette n'est insérée.	Insérez une cassette.	14
"  " clignote sur l'écran.	Aucune cassette n'est insérée.	Insérez une cassette.	14
"  " clignote sur l'écran.	La batterie d'alimentation est déchargée.	Remplacez ou chargez la batterie d'alimentation.	11
"  " clignote sur l'écran.	De la condensation a été détectée.	Reportez-vous à la page indiquée.	145
"RETIRER LA CASSETTE" apparaît sur l'écran.	Le caméscope s'arrête pour protéger la bande.	Retirez et réinsérez la cassette.	14









Problème	Cause	Solution	
La télécommande sans fil ne fonctionne pas.	[TELECOMMANDE] est réglé sur [ARRÊT] sur le menu.	Réglez [TELECOMMANDE] sur [ON] sur le menu.	77
	La pile de la télécommande sans fil est déchargée.	Remplacez la pile.	18

Enregistrement

Problème	Cause	Solution	
"  " clignote en rouge sur l'écran.	Le caméscope ne fonctionne pas correctement.	Consultez un centre de service après vente Canon.	-
Aucune image n'apparaît sur l'écran.	Le caméscope n'est pas réglé sur mode CAMERA.	Réglez le caméscope sur le mode CAMERA.	23
"RÉGLER LA ZONE HORAIRE, LA DATE ET L'HEURE" apparaît sur l'écran.	Le fuseau horaire, la date et l'heure ne sont pas réglés.	Réglez le fuseau horaire, la date et l'heure.	20
	La pile de secours est usée.	Remplacez la pile de secours et réglez à nouveau le fuseau horaire, la date et l'heure.	15
	La pile de secours n'est pas insérée correctement.	Insérez la pile de secours avec la face + dirigée vers l'extérieur et réglez le fuseau horaire, la date et l'heure.	15
Appuyer sur la touche marche/arrêt ne démarre pas l'enregistrement.	Le caméscope est hors tension.	Mettez le caméscope sous tension.	23
	Aucune cassette n'est insérée.	Insérez une cassette.	14
	La bande a atteint sa fin ("  FIN " clignote sur l'écran).	Rembobinez la bande ou remplacez la cassette.	14
	La cassette est protégée ("  " clignote sur l'écran).	Changez la position de la languette de protection.	148
	Le caméscope est réglé sur un autre mode que le mode CAMERA.	Réglez le caméscope sur le mode CAMERA.	23
Le caméscope ne fait pas la mise au point.	La mise au point automatique ne fonctionne pas sur ce sujet.	Faites la mise au point manuellement.	52
	Le viseur n'est pas ajusté.	Ajustez le viseur avec le levier de réglage dioptrique du viseur.	16
	L'objectif est sale.	Nettoyez l'objectif.	145
Une barre lumineuse verticale apparaît sur l'écran.	Une forte lumière dans une scène sombre peut faire apparaître une barre lumineuse verticale. Ce n'est pas un mauvais fonctionnement.	---	-
L'image du viseur est floue.	Le viseur n'est pas ajusté.	Ajustez le viseur avec le levier de réglage dioptrique du viseur.	16

Problème	Cause	Solution	
Le son est déformé ou enregistré avec un niveau de volume plus faible que le niveau de volume réel.	Lors de l'enregistrement dans un environnement bruyant (tel que lors d'un feu d'artifice ou pendant un concert), le son peut être déformé ou peut ne pas être enregistré avec le niveau sonore réel. Ce n'est pas un mauvais fonctionnement.	---	-



Lecture

Problème	Cause	Solution	
Appuyer sur la touche de lecture ne démarre pas la lecture.	Le caméscope est hors tension ou n'est pas réglé sur le mode PLAY (VCR).	Réglez le caméscope sur le mode PLAY (VCR).	31
	Le commutateur TAPE/CARD est réglé sur CARD.	Réglez le commutateur TAPE/CARD sur TAPE.	31
	Aucune cassette n'est insérée.	Insérez une cassette.	14
	La bande a atteint sa fin ("  FIN " clignote sur l'écran).	Rembobinez la bande.	31
Aucune image n'apparaît sur l'écran du téléviseur.	[CASQUE ] est réglé sur [CASQUE ] dans le menu.	Réglez [CASQUE ] sur [AUDIO-VIDEO] dans le menu.	34
	[AV \Rightarrow DV] est réglé sur [ON] sur le menu.	Réglez [AV \Rightarrow DV] sur [OFF] sur le menu.	85
La bande avance mais aucune image n'apparaît sur l'écran du téléviseur.	Le sélecteur TV/VIDEO sur le téléviseur n'est pas réglé sur VIDEO.	Réglez le sélecteur sur VIDEO.	34
	Les têtes vidéo sont sales.	Nettoyez les têtes vidéo.	145
	Vous essayez de reproduire ou de doubler une bande protégée par des droits d'auteur.	Arrêtez la lecture/doublage.	-
Aucun son ne sort du haut-parleur intégré.	Le volume du haut-parleur est coupé.	Ajustez le volume avec la molette SET.	33
Du bruit sort des écouteurs.	[CASQUE ] est réglé sur [AUDIO-VIDEO] dans le menu.	Réglez [CASQUE ] sur [CASQUE ] sur le menu.	33

Montage

Problème	Cause	Solution	
Le doublage par la prise DV du caméscope ne fonctionne pas.	[AV \Rightarrow DV] est réglé sur [ON].	Réglez [AV \Rightarrow DV] sur [OFF].	85
	Format de signal incorrect.	Le doublage peut fonctionner par la prise AV. Reportez-vous aussi au mode d'emploi de l'appareil connecté.	-

Utilisation de la carte mémoire

Problème	Cause	Solution	
La carte mémoire ne peut pas être insérée.	La carte mémoire n'est pas insérée dans le bon sens.	Retournez la carte mémoire et réinsérez-la.	90
La carte mémoire ne peut pas être enregistrée.	La carte mémoire est pleine.	Remplacez la carte mémoire ou effacez des images.	90
	La carte mémoire n'est pas formatée.	Formatez la carte mémoire.	117
	Aucune carte mémoire n'est insérée.	Insérez une carte mémoire.	90
	Le numéro de fichier a atteint la valeur maximum.	Réglez [IMAGE N.] sur [EFFACER] sur le menu et insérez une carte mémoire neuve.	93
	La carte mémoire SD est protégée.	Changez la position de la languette de protection.	90
La carte mémoire ne peut pas être reproduite.	Le caméscope n'est pas réglé sur le mode CARD PLAY.	Réglez le caméscope sur le mode CARD PLAY.	109
	Aucune carte mémoire n'est insérée.	Insérez une carte mémoire.	90
Une image ne peut pas être effacée.	L'image est protégée.	Annulez la protection.	111
	La carte mémoire SD est protégée.	Changez la position de la languette de protection.	90
"  " clignote en rouge.	Une erreur relative à la carte s'est produite.	Mettez le caméscope hors tension. Retirez et réinsérez la carte mémoire si le clignotement persiste.	117

Impression

Problème	Cause	Solution	
L'imprimante ne fonctionne pas même si le caméscope et l'imprimante sont connectés correctement.	Le caméscope est réglé sur mode NETWORK.	1. Réglez le caméscope sur le mode CARD PLAY. 2. Déconnectez puis reconnectez le câble USB. 3. Mettez l'imprimante hors tension puis de nouveau sous tension.	–

Schéma fonctionnel (La disponibilité diffère d'un endroit à l'autre)



Accessoires en option

F

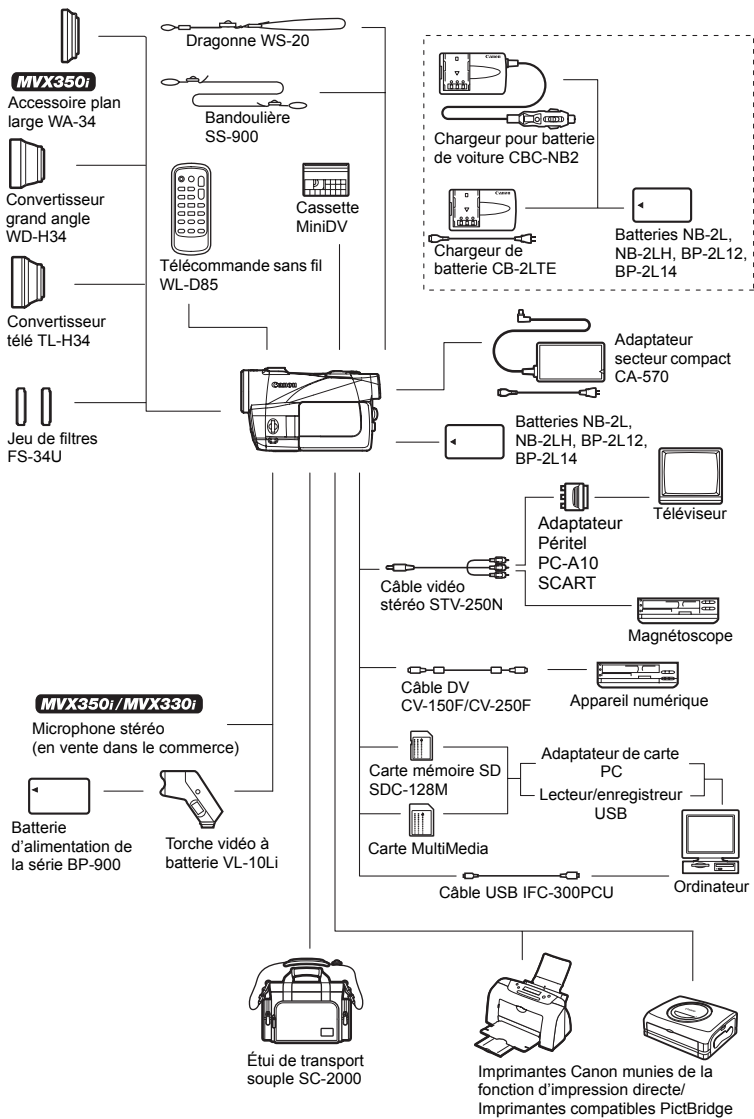
Il est recommandé d'utiliser des accessoires Canon d'origine.

Ce produit est conçu pour atteindre une excellente performance lorsqu'il est utilisé avec des accessoires Canon d'origine. Canon ne peut être tenu responsable de tout dégât causé à ce produit et/ou de tout accident, tel qu'un incendie, provoqués par le mauvais fonctionnement d'accessoires qui ne sont pas des accessoires d'origine Canon (par exemple une fuite et/ou l'explosion d'une batterie d'alimentation). Notez que cette garantie ne s'applique pas aux réparations consécutives à des défaillances d'accessoires qui ne sont pas des accessoires d'origine Canon, même si vous pouvez demander ce type de réparation à vos frais.

Batteries

Si vous avez besoin d'une batterie d'alimentation supplémentaire, choisissez en une parmi les suivantes : NB-2L, NB-2LH, BP-2L12, BP-2L14.

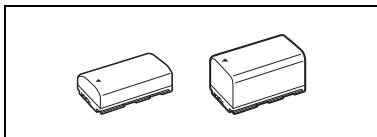

Chargeur de batterie CB-2LTE

Utilisez le chargeur de batterie pour charger les batteries d'alimentation. Il se branche directement sur une prise secteur murale sans câble.

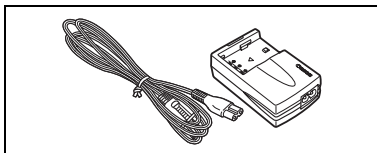

Batterie d'alimentation	Durée de charge
NB-2LH	90 min.
NB-2L	80 min.
BP-2L12	150 min.
BP-2L14	170 min.

La durée de charge varie avec les conditions de charge.

Chargeur pour batterie de voiture CBC-NB2

Utilisez le chargeur de voiture pour charger les batteries d'alimentation en déplacement. Le câble du chargeur se branche sur la prise allume-cigare de votre voiture et fonctionne sur une batterie 12-24 V CC à masse négative.

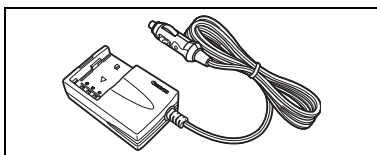

Convertisseur télé TL-H34

Ce convertisseur télé augmente la distance focale de l'objectif du caméscope d'un facteur de 1,5.

- Le stabilisateur d'image n'est pas aussi efficace quand le convertisseur télé est en place.

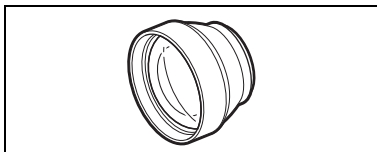
**Informations
additionnelles**

- La distance de mise au point minimale avec le TL-H34 est de 2,5 m (8,2 pieds); 2,5 cm (0,98 pouces) à la position grand-angle.
- **MVX350i/MVX330i** Quand le convertisseur télé est en place, une ombre peut apparaître sur l'image lors d'un enregistrement avec le flash ou la lampe d'appoint.

Convertisseur grand angle WD-H34

Ce convertisseur réduit la distance focale d'un facteur de 0,7x, vous permettant d'obtenir une perspective large pour les prises de vues intérieures ou les vues panoramiques.

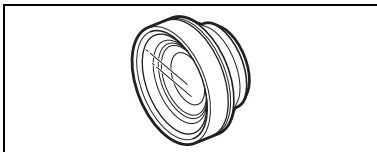

- **MVX350i/MVX330i** Quand le convertisseur grand angle est en place, une ombre peut apparaître sur l'image lors d'un enregistrement avec le flash ou la lampe d'appoint.

Jeu de filtres FS-34U

Les filtres de densité neutre et les filtres protecteurs MC vous aident à faire face aux conditions d'éclairage difficiles.

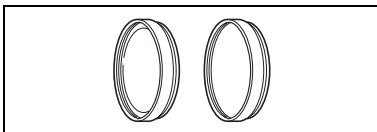

Torche vidéo à batterie VL-10Li

Bien que compacte, cette torche vidéo est puissante et peut être utilisée pour des prises de vues réalisées tant à l'intérieur qu'à l'extérieur. Il se fixe au bras de fixation SA-1 et est alimenté par les batteries d'alimentation de la série BP-900.

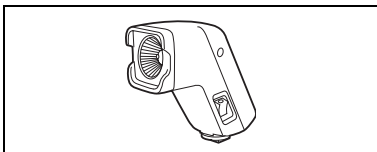

- Durée d'utilisation approximative : BP-915 : 60 min., BP-930 : 120 min., BP-945 : 170 min.
- Les batteries d'alimentation de la série BP-900 peuvent être chargées avec l'adaptateur secteur compact CA-920 ou le double chargeur/porte batterie CH-910.

Dragonne WS-20

Utilisez-la pour une stabilité supplémentaire lors des prises de vues actives.

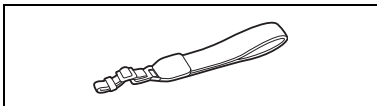

Étui de transport souple SC-2000

Un sac pour caméscope pratique avec des compartiments matelassés et beaucoup d'espace pour les accessoires.



Cette marque identifie un accessoire vidéo Canon garanti d'origine. Quand vous utilisez un équipement vidéo Canon, nous vous recommandons d'utiliser des accessoires de marque Canon ou des produits portant la même marque.



Caractéristiques

F

MVX350i/MVX330i/MVX300

Système

Système d'enregistrement vidéo	2 têtes rotatives, système de balayage hélicoïdal DV (système de consommateur numérique VCR SD), enregistrement d'appareil numérique
Système d'enregistrement audio	Son numérique PCM : 16 bits (48 kHz/2 canaux); 12 bits (32 kHz/4 canaux)
Système de télévision	Signal couleur PAL au standard CCIR (625 lignes, 50 trames)
Capteur d'image	CCD de 1/4,5 de pouce, environ 1.330.000 pixels Pixels effectifs : bande : environ 860.000 pixels carte : environ 1.230.000 pixels
Format de cassette	Cassettes vidéo portant la marque "MiniDV".
Vitesse de la bande	SP : 18,83 mm/s (0,74 pouce/s), LP : 12,57 mm/s (0,49 pouce/s)
Durée d'enregistrement maximum (cassette de 80 min.)	SP : 80 min., LP : 120 min.
Durée d'avance rapide/ rembobinage	Environ 2 min. 20 sec. (avec une cassette de 60 min.)
Écran LCD	2,5 pouces, TFT en couleur, environ 123.000 pixels
Viseur	0,33 pouce, TFT en couleur, environ 113.000 pixels
Microphone	Microphone stéréo électret à capacité
Objectif	MVX350i : Zoom électrique 20x, f=3,5-70 mm, f/1,8-3,5, équivalent à un 24 x 36 mm Cassette : Enregistrement 4:3 : 45,4-908 mm Enregistrement 16:9 (stabilisateur d'image en service) : 44,6-892 mm Enregistrement 16:9 (stabilisateur d'image hors service) : 41,3-826 mm Carte : 37,9-758 mm MVX330i/MVX300 : Zoom électrique 18x, f=3,5-63 mm, f/1,8-3,4, équivalent à un 24 x 36 mm Cassette : Enregistrement 4:3 : 45,4-817 mm Enregistrement 16:9 (stabilisateur d'image en service) : 44,6-803 mm Enregistrement 16:9 (stabilisateur d'image hors service) : 41,3-743 mm Carte : 37,9-682 mm
Configuration de l'objectif	10 éléments en 8 groupes
Diamètre de filtre	34 mm
Système autofocus	Mise au point automatique TTL, mise au point manuelle possible
Distance minimum de mise au point	1 m (3,3 pieds), 1 cm (0,39 pouce) au grand-angle maximum
Balance des blancs	Balance des blancs automatique, balance des blancs préréglée (intérieur, extérieur) ou balance des blancs personnalisée
Éclairage minimal	1,5 lux (en utilisant le mode Nuit)
Éclairage recommandé	Plus de 100 lux
Stabilisation de l'image	Électronique

Carte mémoire

Support d'enregistrement	Carte mémoire SD, Carte MultiMedia
Nombre de pixels enregistrés	Image fixe : 1280 x 960, 640 x 480 pixels Séquence vidéo : 320 x 240, 160 x 120 pixels, 12,5 images/sec.
Format de fichier	Format de fichiers propriétaire (DCF), compatible Exif 2.2*, compatible DPOF
* Ce caméscope prend en charge le format Exif 2.2 (aussi appelé "Exif Print"). Exif Print est un standard permettant d'améliorer les communications entre les caméscopes et les imprimantes. En effectuant une connexion à une imprimante compatible avec Print Exif, les données d'image du caméscope au moment de la prise de vue sont utilisées et optimisées, permettant une impression de grande qualité.	
Méthode de compression des images	Image fixe : JPEG (Compression : super-fin, fin, normale) Séquence vidéo : Données vidéo : Motion JPEG, Données audio : WAVE (mono)

Prises Entrée/Sortie

Prise AV	Mini fiche stéréo de ø3,5 mm Vidéo : 1 Vc-c/75 ohms asymétrique Sortie audio : -10 dBV (47 kohms en charge)/ 3 kohms ou moins Entrée audio : -10 dBV/40 kohms ou plus
Prise DV	Connecteur spécial à 4 broches (compatible IEEE 1394)
Prise MIC (MVX350I/MVX330)	Mini fiche stéréo de ø3,5 mm -57 dBV (avec microphone de 600 ohms)/5 kohms ou supérieur
Prise de casque d'écoute	Mini fiche stéréo de ø3,5 mm
Connecteur USB	mini-B

Alimentation/Autres

Alimentation (nominale)	7,4 V CC
Consommation (Autofocus en service)	2,6 W (Utilisation du viseur), 3,2 W (Utilisation de l'écran LCD, luminosité normale)
Températures de fonctionnement	0 – 40 °C (32 – 104 °F)
Dimensions (L x H x P)	72 x 78 x 131 mm (2,8 x 3,1 x 5,2 pouces) en excluant les parties en saillie
Poids (boîtier du caméscope uniquement)	500 g (1,1 livres)

Adaptateur secteur compact CA-570

Alimentation	Secteur 100 – 240 V, 50/60 Hz
Consommation électrique	17 W
Sortie nominale	8,4 V CC, 1,5 A
Températures de fonctionnement	0 – 40 °C (32 – 104 °F)
Dimensions	52 x 90 x 29 mm (2,1 x 3,5 x 1,1 pouces)
Poids	135 g (4,8 onces)

Batterie d'alimentation NB-2LH

Type de batterie	Batterie rechargeable au lithium-ion
Tension nominale	7,4 V CC
Températures de fonctionnement	0 – 40 °C (32 – 104 °F)
Capacité de la batterie	720 mAh
Dimensions	33,3 x 16,2 x 45,2 mm (1,3 x 0,64 x 1,8 pouces)
Poids	43 g (1,5 onces)

Carte mémoire SD SDC-8M SD

Capacité	8 Mo
Interface	Standard de Carte mémoire SD
Températures de fonctionnement	0 – 40 °C (32 – 104 °F)
Dimensions	32 x 24 x 2,1 mm (1,3 x 0,94 x 0,08 pouces)
Poids	2 g (0,07 once)

Sauf erreur, les poids et dimensions sont approximatifs. Caractéristiques sujettes à modification sans préavis.

F

Index

A

A l'étranger, utilisation du caméscope	149
Accessoire plan large	17
Accessoires	6, 155
Adaptateur secteur	11
Affichages sur l'écran	137
Audio 12 bits	88
Auto	45
Auto-dateur 6 secondes	71
AV - DV	84
Avance rapide	32

B

Balance des blancs	54
Bandoulière	17
Batterie d'alimentation	11
Bip	77
Bouchon d'objectif	16
Bracketing auto	106

C

Cadre de mise au point	104
Canal de sortie	36
Capteur de télécommande	77
Carte mémoire	90
Carte mémoire SD	90
Carte MultiMedia	90
Casque d'écoute	33, 60
Cassettes vidéo	14
Chargeur de batterie	155
Code de données	70
Code temporel	26
Condensation	145
Connecteur USB	119, 131
Connexions - Téléviseur, Magnétoscope	34
Consultation de carte	110
Contrôle	100
Contrôle d'enregistrement	27
Convertisseur analogique- numérique	84

D

Date et heure	20
Dépannage	150
Diaporama	110

Doublage audio	86
Doublage DV	82

E

Écran d'index	110
Écran du téléviseur	34, 137
Écran large	68
Écran large 16:9	68
Écran multi-images	63
Écrant LCD	19
Effacement des images	112
Effets	63
Effets numériques	62
Enregistrement d'images fixes (carte mémoire)	94
Enregistrement de séquences vidéo (bundle)	23
Enregistrement de séquences vidéo (carte mémoire)	101
Enregistrement facile	45
Entrée de ligne analogique	81
Exposition	51

F

Filtre anti-vent	61
Filtre ND	95
Flash	98
Fonction d'impression directe	119
Fondus	62
Format de date	76
Formatage	117
Fuseau horaire	20

H

Haut-parleur	33
--------------	----

I

Images échantillons	115
---------------------	-----

L

Lampe d'appoint	48
Lampe d'appoint pour la mise au point automatique	99
Langue	76
Lecture - Bande	31
Lecture - Carte mémoire	109

Luminosité 77

M

Maintenance 144
Mémoire du point zéro 73
Menus 37
Microphone 61
Mini torche vidéo 48
Mise au point 52
Mise au point à l'infini 53
Mise au point automatique 52
Mise au point manuelle 52
Mixage de carte 113
Mode Assemblage 107
Mode audio 60
Mode Basse Lumière 45
Mode d'acquisition 105
Mode de démonstration 78
Mode de fonctionnement 3
Mode LP 59
Mode Miror de l'écran LCD 25
Mode NETWORK 136
Mode Nuit 48
Mode Nuit+ 48
Mode Portrait 45
Mode Sable et neige 45
Mode SP 59
Mode Sport 45
Mode Spot 45
Mode Super Nuit 48

N

Numéros de fichier 93

O

Ordinateur 89, 131
Ordre d'impression 129
Ordre de transfert 135

P

Paramètres de Mon profil 75
Pause à la lecture 32
Pile de secours 15
Priorité de mise au point 104
Prise AV/casque d'écoute 33, 34
Prise de vue en rafale 105
Prise DV 79, 89
Prise MIC 61

Programme d'exposition
automatique 45
Programmes d'enregistrement 45
Protection 111
Protection de la bande 148

Q

Qualité d'image 91
Qualité de l'image fixe 91

R

Recherche de date 74
Recherche de la fin 72
Recherche de séquence 27
Rembobinage 31
Retardateur 58
Rétroéclairage 19
Rétroéclairage de l'écran LCD 19

S

Sangle de poignée 16
Signal de protection des droits
d'auteur 83
Stabilisateur d'image 78

T

Taille de l'image fixe 91
Taille de la séquence vidéo 92
Télécommande 18
Têtes vidéo 145
Ton chair 50
Torche vidéo 156
Transfert direct 132
Trépied 30

U

Utilisation du zoom 28

V

Viseur 16
Vitesse de prise de vue 56

Z

Zoom numérique 29

Canon

Canon Europa N.V.

P.O. Box 2262,
1180 EG Amstelveen
the Netherlands
www.canon-europa.com

France:

Canon Communication & Image France S.A.
102 Avenue du Général de Gaulle 92257
LA GARENNE COLOMBES CEDEX
Tél: (1)-41-30-15-15
www.canon.fr

Suisse:

Canon Schweiz AG
Division vente indirecte
Industriestrasse 12
8305 Dietlikon
Tél: (01)-835 68 00
Fax: (01)-835 68 88
www.canon.ch

Belgique:

Canon Belgium N.V./S.A.
Bessenveldstraat 7
1831 Diegem (Machelen)
Tél: (02)-7220411
Fax: (02)-7213274
www.canon.be

Luxembourg:

Canon Luxembourg SA
Rue des joncs, 21
L-1818 Howald
Tel: (352) 48 47 961
www.canon.lu

Deutschland:

Canon Deutschland GmbH
Europark Fichtenhain A10
47807 Krefeld, Germany
Hotline: 0180-5006022 (0,12 Euro/Min.)
www.canon.de

Schweiz:

Canon Schweiz AG
Geschäftsbereich Wiederverkauf
Industriestrasse 12
8305 Dietlikon
Telefon: (01)-835 68 00
Fax: (01)-835 68 88
www.canon.ch

Österreich:

Canon GmbH
Zetschegasse 11
1232 Wien
Telefon: (1)-66146
Fax: (1)-66146308
Telex: 136 860
www.canon.at

Italia:

Canon Italia S.p.A.
Divisione Photo Video
Via Milano 8
I-20097 San Donato Milanese (MI)
Tel: (02)-82481
Fax: (02)-82484600
www.canon.it
Supporto Clienti per Prodotti Consumer:
Tel. 848 800 519
www.canon.it/supporto



Document réalisé avec du papier recyclé à 100%.
Gedruckt zu 100% auf Recyclingpapier.
Stampato su carta riutilizzata al 100%.