

# Canon

Camescope vidéo numérique  
**Manuel d'instruction**  
 Digital-Video-Camcorder  
**Bedienungsanleitung**  
 Videocamera digitale  
**Manuale di istruzioni**

Français

Deutsch

Italiano

## **MV750i/MV730i/ MV700i/MV700/MV690**

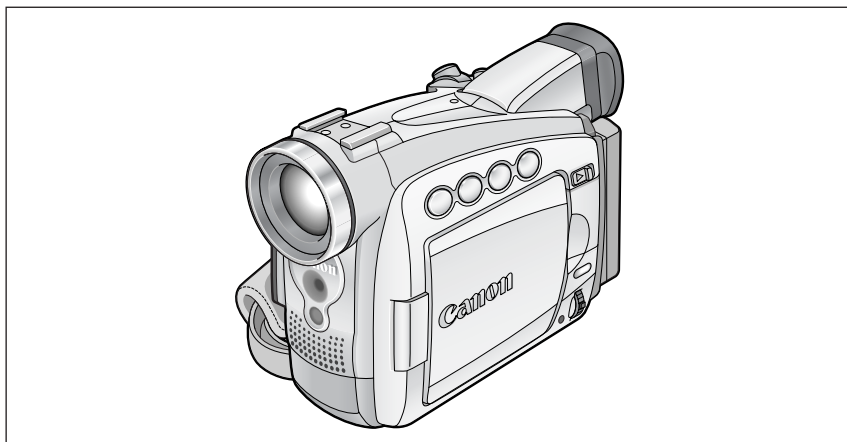

Mini **DV** Digital  
 Video  
 Cassette

**BUBBLE JET  
 DIRECT**

**PictBridge**

### **MV750i/MV730i**

Veuillez lire aussi les modes d'emploi suivants.

Bitte lesen Sie auch die folgenden Bedienungsleitungen.

Vi preghiamo altresì di leggere i manuali di istruzione di seguito elencati.

- Digital Video Software
- DV Network Software

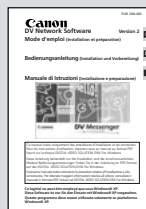

**PAL**

# Mises en garde importantes

F

## AVERTISSEMENT:



AFIN D'ÉVITER TOUT RISQUE D'ÉLECTROCUTION, NE PAS ENLEVER LE COUVERCLE (NI LE DOS). CET APPAREIL NE CONTIENT PAS DE PIÈCES RÉPARABLES PAR L'UTILISATEUR. POUR TOUTE RÉPARATION, S'ADRESSER À UNE PERSONNE QUALIFIÉE.

## AVERTISSEMENT:



POUR RÉDUIRE LES RISQUES D'INCENDIE OU DE CHOC ÉLECTRIQUE, NE PAS EXPOSER CET APPAREIL À LA PLUIE NI À L'HUMIDITÉ.

## ATTENTION:

POUR RÉDUIRE LES RISQUES D'INCENDIE OU DE CHOC ÉLECTRIQUE, AINSI QUE LA PRODUCTION DE PARASITES, UTILISER UNIQUEMENT LES ACCESSOIRES RECOMMANDÉS.

## ATTENTION:

DECONNECTEZ LA PRISE SECTEUR DE LA PRISE D'ALIMENTATION QUAND L'APPAREIL N'EST PAS UTILISÉ.

La plaque d'identification CA-570 est située sur le dessous de l'appareil.

- L'utilisation d'un câble DV CV-150F/CV-250F est nécessaire pour être conforme aux exigences techniques de la directive EMC.



Introduction

# Utilisation de ce manuel





Merci d'avoir acheté le Canon MV750i/MV730i/MV700i/MV700/MV690. Veuillez lire ce manuel attentivement avant d'utiliser le caméscope et le conserver à titre de référence future.

Changez la langue d'affichage avant de commencer (📖 75).

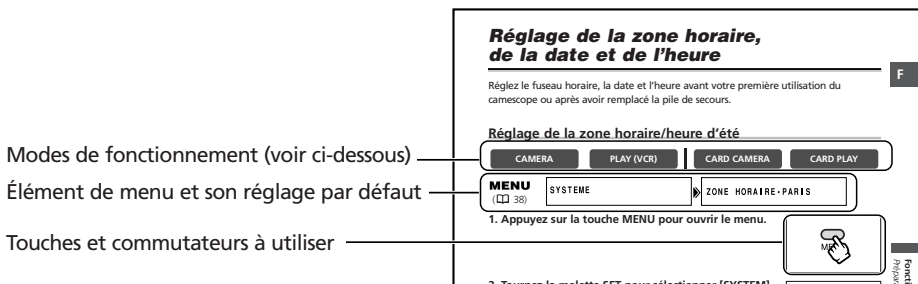
## Symboles et références utilisés dans ce manuel

-  : précautions relatives au fonctionnement du caméscope.
-  : rubriques additionnelles qui complètent les procédures de fonctionnement de base.
-  : numéro de la page de référence.
- Les lettres majuscules sont utilisées pour les touches du caméscope et de la télécommande sans fil (MV750i/MV730i).
- [ ] sont utilisés pour les options de menu affichées sur l'écran.
- "Écran" fait référence à l'écran à cristaux liquides et à l'écran du viseur.
- Veuillez noter que les illustrations se réfèrent principalement au MV750i.





Mode de fonctionnement	Interrupteur d'alimentation POWER	Commutateur TAPE/CARD
CAMERA	CAMERA	 (TAPE)
PLAY (VCR)	PLAY (VCR)	 (TAPE)
CARD CAMERA	CAMERA	 (CARD)
CARD PLAY	PLAY (VCR)	 (CARD)

Zone ombrée : MV750i/MV730i uniquement.

**CAMERA** : fonctions pouvant être utilisées dans ce mode

**CAMERA** : fonctions ne pouvant pas être utilisées dans ce mode

## Marques de commerce et marques déposées

- Canon et Bubble Jet sont des marques déposées de Canon Inc.
-  est une marque de commerce.
-  est une marque de commerce.
- Windows® est une marque déposée ou une marque de commerce de Microsoft Corporation aux Etats-Unis et/ou dans les autres pays.
- Macintosh et Mac OS sont des marques de commerce d'Apple Computer Inc., enregistrée aux États-unis et dans les autres pays.
- Les autres noms de produits non mentionnés ici peuvent être des marques déposées ou des marques de commerce de leur compagnie respective.

# Table des matières

---

## Introduction

---

Mises en garde importantes .....	2
Utilisation de ce manuel .....	3
Vérification des accessoires fournis .....	6
Guide des composants.....	7

## Fonctions de base

---

### Préparatifs

Préparation de l'alimentation électrique .....	11
Insertion/éjection d'une cassette .....	14
Installation de la pile de secours .....	15
Préparation du camescope .....	16
<b>MV750i/MV730i</b> Utilisation de la télécommande sans fil .....	18
Réglage de la zone horaire, de la date et de l'heure .....	19

### Enregistrement

Enregistrement d'une séquence vidéo sur la bande.....	22
Enregistrement d'images fixes sur la bande .....	27
Utilisation du zoom .....	28
Conseils pour réaliser de meilleurs enregistrements vidéo .....	30

### Lecture

Lecture d'une bande .....	31
Ajustement du volume .....	33
Lecture sur l'écran d'un téléviseur .....	34

## Fonctions avancées

---

Menus et réglages.....	38
------------------------	----

### Enregistrement

Utilisation des programmes d'enregistrement .....	45
Utilisation des modes Nuit .....	48
Fonction de détail de la peau .....	49
Ajustement du décalage de l'exposition .....	50
Ajustement de la mise au point manuellement .....	51
Réglage de la balance des blancs .....	53
Réglage de la vitesse de prise de vue .....	55
Utilisation du retardateur .....	57
Changement du mode d'enregistrement (SP/LP) .....	58
Enregistrement audio .....	59
Utilisation des effets numériques .....	61

### Lecture

Agrandissement des images .....	68
Affichage du code de données .....	69
Recherche de la fin .....	71
<b>MV750i/MV730i</b> Retour à une position pré-repérée .....	72
<b>MV750i/MV730i</b> Recherche de photo/Recherche de date .....	73

## Autres Fonctions

Personnalisation du camescope .....	74
Changement de la langue d'affichage .....	75
<b>MV750i/MV730i</b> Changement du mode du capteur de télécommande .....	76
Autres réglages du camescope.....	77

## Montage

Enregistrement sur un magnétoscope ou un appareil vidéo numérique .....	79
<b>MV750i/MV730i/MV700i</b> Enregistrement à partir d'un appareil vidéo analogique (magnétoscope, téléviseur ou camescope) .....	81
<b>MV750i/MV730i/MV700i</b> Enregistrement à partir d'un appareil vidéo numérique (doublage DV).....	82
<b>MV750i/MV730i/MV700i</b> Conversion des signaux analogiques en signaux numériques (convertisseur analogique-numérique) .....	84
<b>MV750i/MV730i</b> Remplacement d'une scène existante (insertion AV) .....	86
<b>MV750i/MV730i</b> Doublage audio .....	88
Connexion à un ordinateur en utilisant un câble DV (IEEE1394) .....	91

### **MV750i/MV730i** Utilisation d'une carte mémoire

Insertion et retrait de la carte mémoire .....	92
Sélection de la qualité/taille de l'image .....	93
Numéros de fichier .....	95
Enregistrement d'images fixes sur une carte mémoire .....	96
Contrôle d'une image fixe juste après son enregistrement .....	100
Enregistrement de séquences vidéo Motion JPEG sur une carte mémoire.....	101
Sélection du cadre de mise au point.....	103
Enregistrement d'images panoramiques (mode d'assemblage) .....	104
Lecture d'une carte mémoire .....	106
Protection des images .....	109
Effacement des images .....	110
Combinaison d'images (mixage de carte) .....	111
Copie d'images fixes .....	115
Formatage d'une carte mémoire.....	117
Connexion à un ordinateur en utilisant un câble USB .....	118
Création d'une image de démarrage .....	119





### **MV750i/MV730i** Impression directe

Impression d'images fixes .....	120
Sélection des paramètres d'impression (Papier/Style).....	123
Impression avec les réglages de commande d'impression .....	126

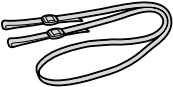
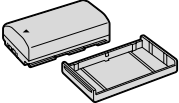
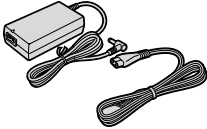

## Informations additionnelles

Affichages sur l'écran .....	128
Liste des messages .....	131
Maintenance/Autres .....	134
Dépannage .....	140
Schéma fonctionnel .....	143
Accessoires en option .....	144
Spécifications .....	147
Index .....	149

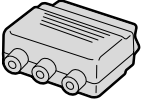
# Vérification des accessoires fournis

Bouchon d'objectif et cordon de bouchon d'objectif 	Pile bouton au lithium CR1616 	Bandoulière SS-900 	Batterie d'alimentation BP-508 
Adaptateur secteur compact CA-570 (incluant le cordon d'alimentation) 	Câble vidéo stéréo STV-250N 	Adaptateur Péritel PC-A10 SCART (Europe, Asie) 	

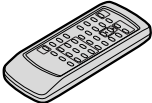
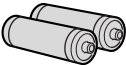
## **MV750i/MV730i**

Télécommande sans fil WL-D82 	Deux piles AA (R6) 	Carte mémoire SD SDC-8M (contenant les images échantillons) 	Câble USB IFC-300PCU 
---	---	--	---

Disque DIGITAL VIDEO SOLUTION DISK Pour Windows Pour Macintosh 
---

## **MV750i**

Accessoire plan large WA-30.5 
--

# Guide des composants

MV750i/MV730i/MV700i/MV700/MV690

F

Introduction

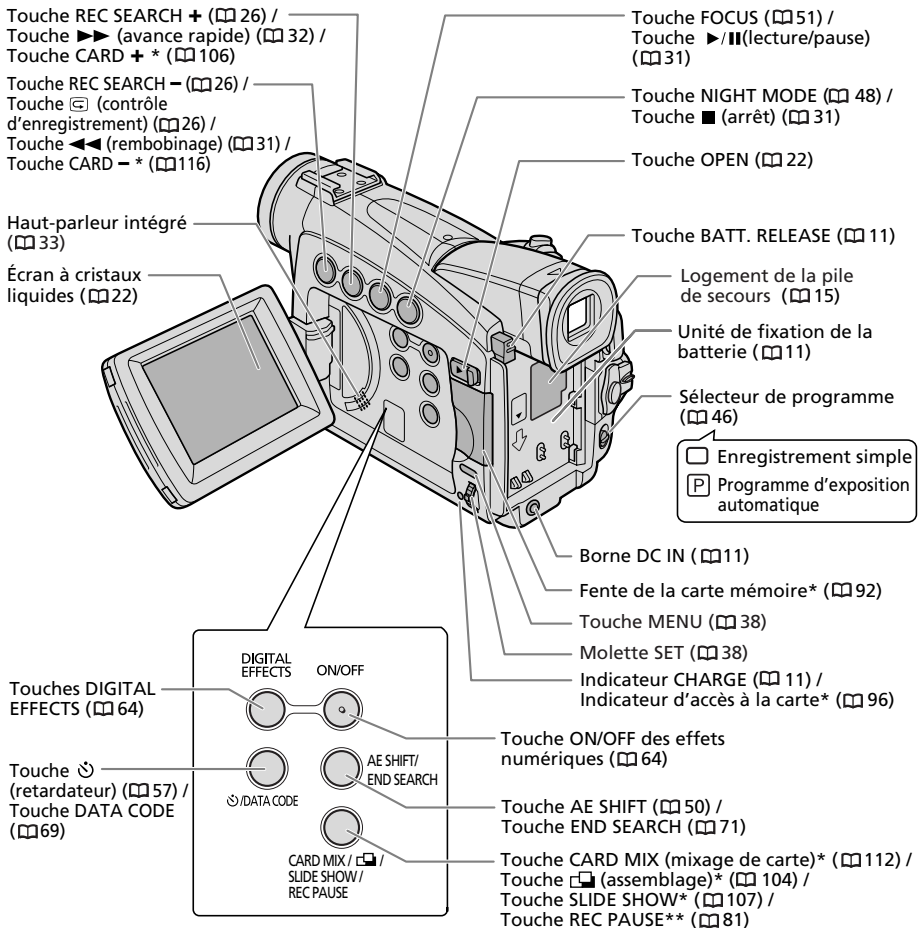

\* MV750i/MV730i uniquement.

\*\* MV750i/MV730i/MV700i uniquement.

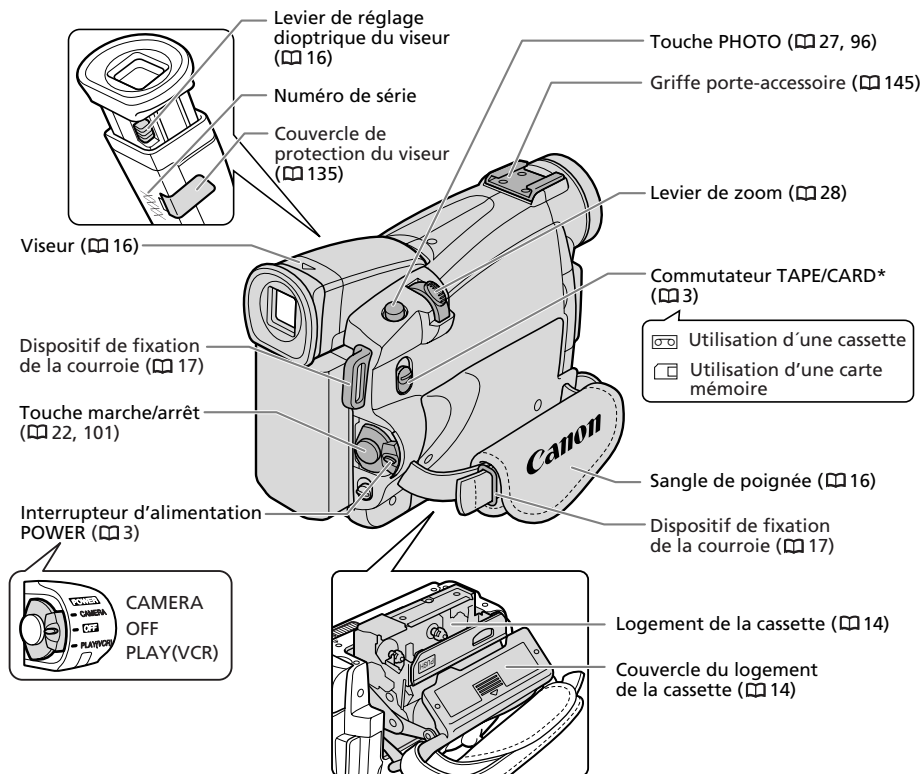

\* MV750i/MV730i uniquement.



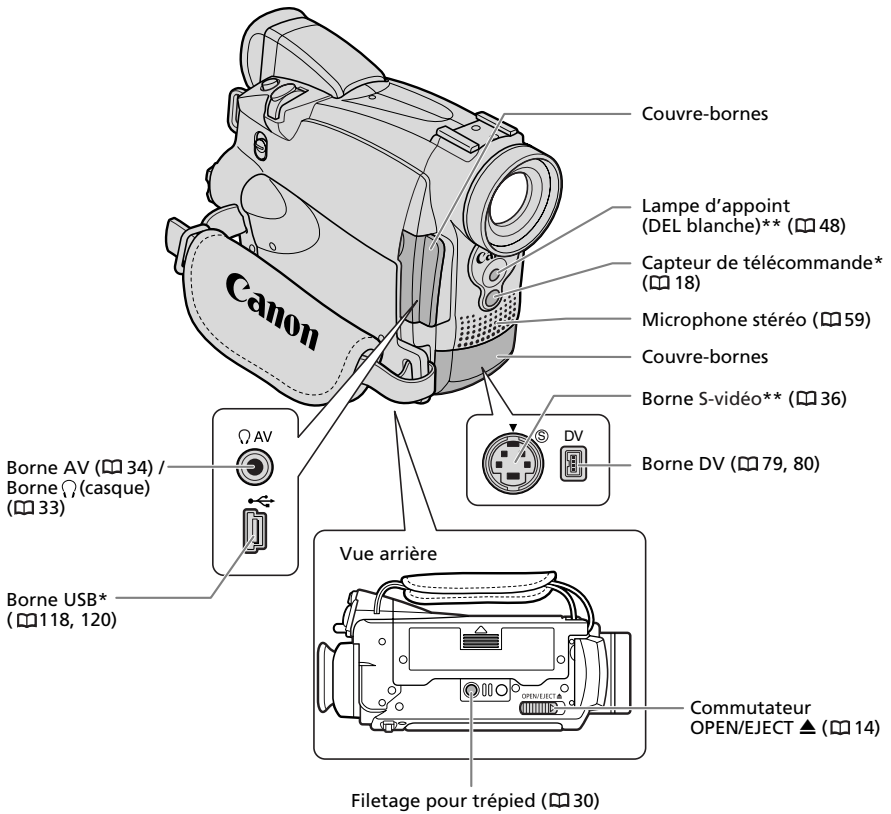

\* MV750i/MV730i uniquement.

\*\* MV750i uniquement.

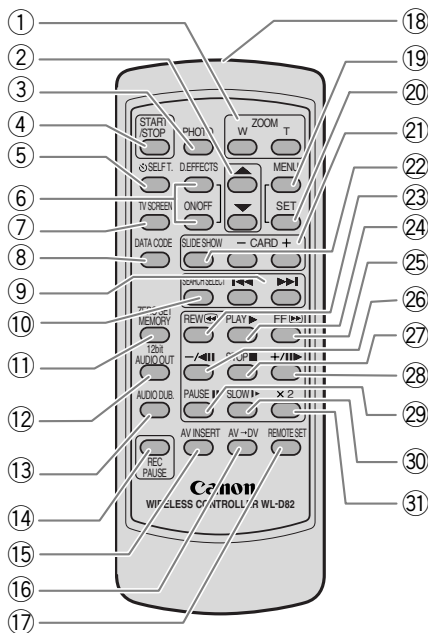

- ① Touches du zoom (☐ 28)
- ② Touches de sélection (☐ 38)
- ③ Touche PHOTO (☐ 27, 96)
- ④ Touche START/STOP (☐ 22, 101)
- ⑤ Touche SELF T. (☐ 57)
- ⑥ Touche D. EFFECTS, Touche ON/OFF (☐ 64)
- ⑦ Touche TV SCREEN (☐ 128)
- ⑧ Touche DATA CODE (☐ 69)
- ⑨ Touches ◀▶ (☐ 73)
- ⑩ Touche SEARCH SELECT (☐ 73)
- ⑪ Touche ZERO SET MEMORY (☐ 72)
- ⑫ Touche 12bit AUDIO OUT (☐ 89)
- ⑬ Touche AUDIO DUB. (☐ 88)
- ⑭ Touche REC PAUSE (☐ 81)
- ⑮ Touche AV INSERT (☐ 86)
- ⑯ Touche AV → DV (☐ 84)

- ⑰ Touche REMOTE SET (☐ 76)
- ⑱ Emetteur
- ⑲ Touche MENU (☐ 38)
- ⑳ Touche SET (☐ 38)
- ㉑ Touches CARD -/+ (☐ 106)
- ㉒ Touche SLIDE SHOW (☐ 107)
- ㉓ Touche REW ◀ (☐ 31)
- ㉔ Touche PLAY ▶ (☐ 31)
- ㉕ Touche FF ▶▶ (☐ 32)
- ㉖ Touche -/|| (☐ 32)
- ㉗ Touche STOP ■ (☐ 31)
- ㉘ Touche +/|| (☐ 32)
- ㉙ Touche PAUSE || (☐ 32)
- ㉚ Touche SLOW ▶ (☐ 32)
- ㉛ Touche x 2 (☐ 32)

# Préparation de l'alimentation électrique

F

## Fixation de la batterie d'alimentation

1. Mettez l'interrupteur d'alimentation POWER sur la position OFF.
2. Déplacez le viseur vers le haut.
3. Fixez la batterie d'alimentation sur le camescope.
  - Retirez le couvre-bornes de la batterie d'alimentation.
  - Appuyez légèrement et faites glisser dans la direction de la flèche jusqu'à ce que vous entendiez un déclic.

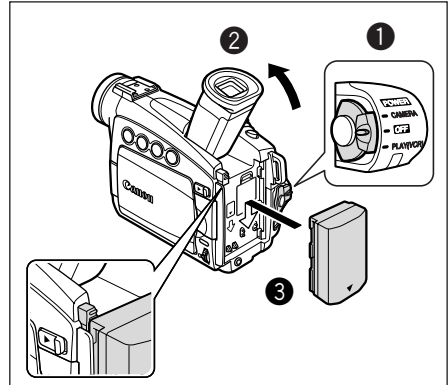

## Charge de la batterie d'alimentation

1. Connectez le cordon d'alimentation à l'adaptateur.
2. Branchez le cordon d'alimentation sur une prise de courant.
3. Connectez l'adaptateur secteur sur la borne DC IN du camescope.

L'indicateur CHARGE clignote. Il reste allumé quand la charge est terminée.
4. Une fois que la charge est terminée, déconnectez l'adaptateur secteur du camescope. Débranchez le cordon d'alimentation de la prise de courant puis déconnectez-le de l'adaptateur.
5. Retirez la batterie d'alimentation après utilisation.

Appuyez sur la touche BATT. RELEASE pour retirer la batterie.

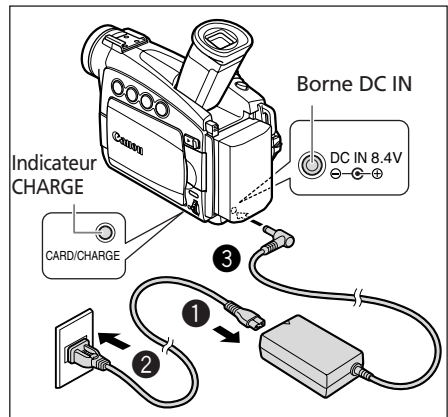

## Utilisation d'une source d'alimentation secteur

1. Mettez l'interrupteur d'alimentation POWER sur la position OFF.
2. Connectez le cordon d'alimentation à l'adaptateur secteur.
3. Branchez le cordon d'alimentation sur une prise de courant.
4. Connectez l'adaptateur secteur sur la borne DC IN du caméscope.

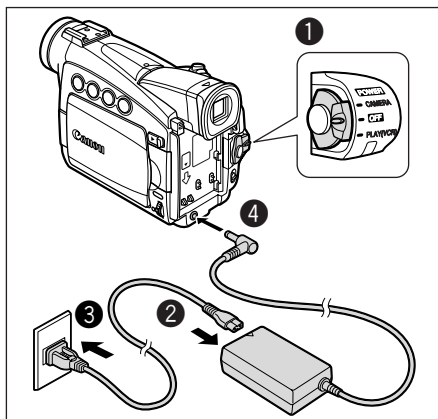

- Mettez le caméscope hors tension avant de connecter ou déconnecter l'adaptateur secteur.
- Si l'adaptateur est utilisé près d'un téléviseur, des interférences d'image peuvent se produire. Éloignez l'adaptateur du téléviseur ou du câble d'antenne.
- Ne connectez aucun autre produit qui n'a pas été expressément recommandé pour la borne DC IN du caméscope ou pour l'adaptateur secteur.
- Il se peut que vous entendiez certains bruits de l'adaptateur secteur pendant son utilisation. Ce n'est pas un mauvais fonctionnement.
- Ne déconnectez pas et ne reconnectez pas le cordon d'alimentation pendant la charge de la batterie d'alimentation. La batterie d'alimentation peut ne pas être chargée correctement même si l'indicateur CHARGE est allumé. La batterie d'alimentation peut aussi ne pas être chargée correctement si une coupure de courant se produit pendant la charge. Retirez la batterie d'alimentation et fixez-la au caméscope.



- La batterie d'alimentation peut être défaillante si l'indicateur CHARGE clignote rapidement.
- L'indicateur CHARGE vous informe de l'état de la charge.
  - 0-50% : clignote une fois par seconde.
  - Plus de 50% : clignote deux fois par seconde.
  - 100% : reste allumé.
- **Durée de charge, d'enregistrement et de lecture**  
Les durées ci-dessous sont approximatives et varient en fonction des conditions de charge, d'enregistrement ou de lecture.

		BP-508 (fourni)	BP-512/ BP-511 (en option)	BP-514 (en option)	BP-522 (en option)	BP-535 (en option)
<b>Durée de charge</b>		110 min.	120 min.	150 min.	210 min.	310 min.
<b>Durée d'enregistrement maximum</b>	Visueur	125 min.	225 min.	260 min.	455 min.	730 min.
	LCD	85 min.	155 min.	180 min.	320 min.	520 min.
<b>Durée d'enregistrement typique*</b>	Visueur	65 min.	125 min.	145 min.	255 min.	405 min.
	LCD	45 min.	85 min.	100 min.	175 min.	280 min.
<b>Durée de lecture</b>		90 min.	170 min.	195 min.	345 min.	550 min.

\* Durée d'enregistrement approximative avec des opérations répétées telles que la mise en marche/arrêt, l'utilisation du zoom et la mise en/hors service. La durée réelle peut être plus courte.

- Chargez la batterie d'alimentation à une température comprise entre 5 °C et 40 °C.
- Une batterie d'alimentation au lithium-ion peut être chargée à n'importe quel niveau de charge. Contrairement aux batteries d'alimentation traditionnelles, vous n'avez pas besoin d'utiliser complètement ou de décharger la batterie avant de la recharger.
- Nous recommandons que vous prépariez des batteries d'alimentation pour une durée 2 à 3 fois plus longue que celle dont pourriez avoir besoin.
- Pour conserver la charge de la batterie, mettez le camescope hors tension au lieu de le laisser en mode de pause à l'enregistrement.

# Insertion/éjection d'une cassette

Utilisez uniquement une cassette vidéo portant le logo Mini DV.

## 1. Faites glisser le commutateur OPEN/EJECT et ouvrez le couvercle du logement de la cassette.

Le logement de la cassette s'ouvre automatiquement.

## 2. Insérez/retirez la cassette.

- Insérez la cassette avec la fenêtre dirigée vers la sangle de poignée.
- Retirez la cassette en la tirant en ligne droite.

## 3. Appuyez sur la marque **PUSH** sur le logement de la cassette jusqu'à ce que vous entendiez un déclic.

## 4. Attendez que le logement de la cassette se rétracte automatiquement et fermez le couvercle du logement de la cassette.

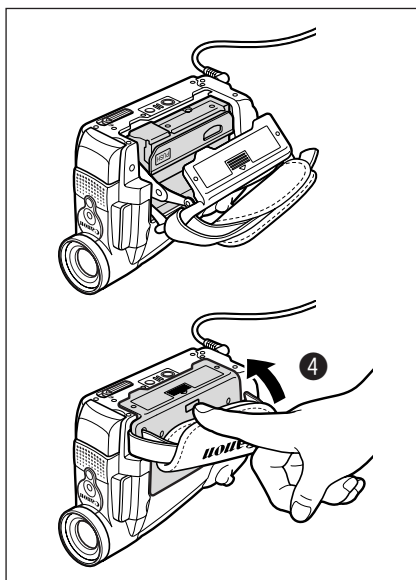
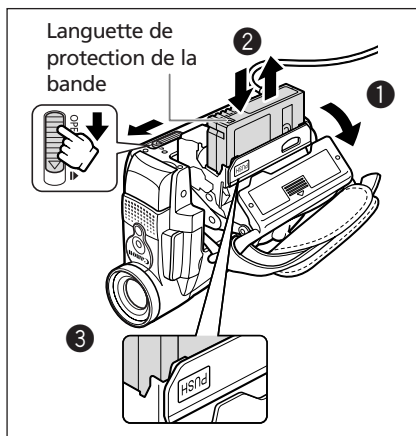

- N'interférez pas avec le logement de la cassette pendant son ouverture ou sa fermeture automatique, n'essayez pas non plus de fermer le couvercle avant que le logement de la cassette ne soit complètement rétracté.
- Faites attention de ne pas vous coincer les doigts dans le couvercle du logement de la cassette.



Si le caméscope est connecté à une source d'alimentation électrique, la cassette peut être insérée/retirée même si l'interrupteur d'alimentation POWER est réglé sur OFF.

# Installation de la pile de secours

La pile de secours permet au caméscope de conserver la date, l'heure (📖 19) et les autres réglages du caméscope quand l'alimentation électrique est déconnectée. Alimentez le caméscope à partir d'une source d'alimentation secteur lors du remplacement de la pile de secours pour ne pas perdre les réglages.

1. Ouvrez le couvercle du logement de la pile de secours.
2. Insérez la pile au lithium avec la face + dirigée vers l'extérieur.

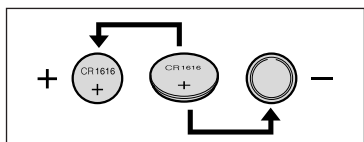

3. Refermez le couvercle.

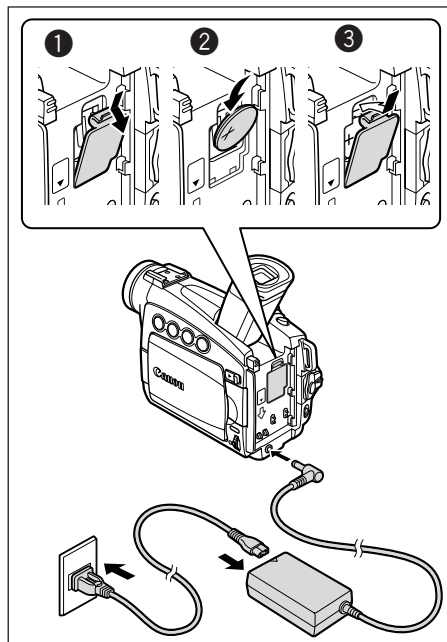

## AVERTISSEMENT!

- La pile utilisée dans cet appareil peut entraîner un danger d'incendie ou de brûlure si elle n'est pas manipulée correctement. Ne rechargez pas, ne démontez pas, ne chauffez pas au-dessus de 100 °C, n'incinerez la pile.
- Remplacez la pile par une pile CR1616 Panasonic, Hitachi Maxell, Sony, Toshiba, Varta ou Renata. L'utilisation d'autres piles peut entraîner un risque d'incendie ou d'explosion.
- La pile usée doit être retournée au revendeur pour être mise au rebut en toute sécurité.



- Ne piquez pas la pile avec des ciseaux ou d'autres outils métalliques car cela pourrait causer un court-circuit.
- Essuyez la pile avec un chiffon propre et sec pour assurer un contact correct.
- Gardez la pile hors de la portée des enfants. Si elle était avalée, consultez un médecin immédiatement. La pile peut se fissurer et son électrolyte peut endommager l'estomac et les intestins.
- Ne démontez pas, ne chauffez pas, n'émergez pas la pile pour éviter tout risque d'explosion.



La pile de secours a une durée de vie d'environ un an. 📶 clignote en rouge pour vous informer qu'il faut la remplacer.

# Préparation du caméscope

## Ajustement du viseur (réglage dioptrique)

1. Mettez le caméscope sous tension et laissez l'afficheur à cristaux liquides fermé.
2. Tirez le viseur.
3. Ajustez le levier de réglage dioptrique du viseur.

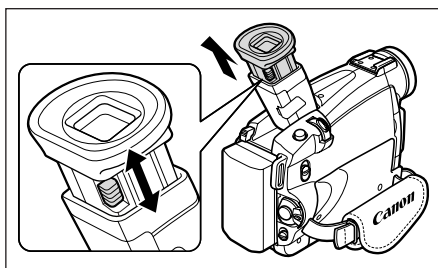

## Fixation du bouchon d'objectif

1. Fixez le cordon au bouchon d'objectif.
2. Faites passer la sangle de poignée à travers la boucle à attache métallique du cordon.

Faites pression sur les protubérances de chaque côté du bouchon d'objectif pour le fixer/retirer. Accrochez le bouchon d'objectif sur la sangle de poignée pendant un enregistrement et remettez-le en place sur l'objectif quand vous avez terminé.

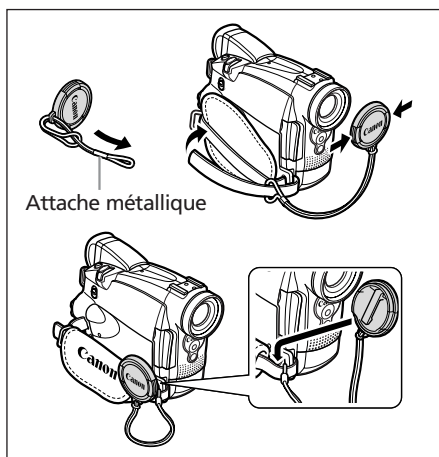

## Attache de la sangle de poignée

Tenez le caméscope avec votre main droite et ajustez la sangle avec la gauche.

Ajustez la sangle de poignée de façon que vous puissiez atteindre le levier de zoom et la touche PHOTO avec votre index et la touche marche/arrêt avec votre pouce.

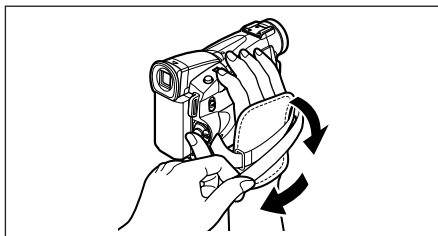



## Fixation de la bandoulière

Faites passer une extrémité à travers le dispositif de fixation de la courroie et ajustez la longueur de la courroie.

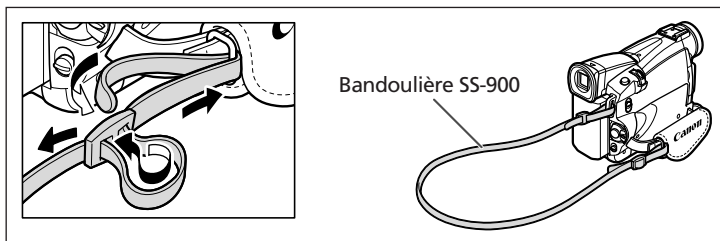

## **MV750i** Montage de l'accessoire plan large

L'accessoire plan large WA-30.5 vous permet d'obtenir une perspective large idéale pour les prises de vue en intérieur ou les vues panoramiques (0.6x). L'accessoire plan large doit être utilisé à la position grand angle.

Vissez l'accessoire plan large dans le filetage du filtre de l'objectif.

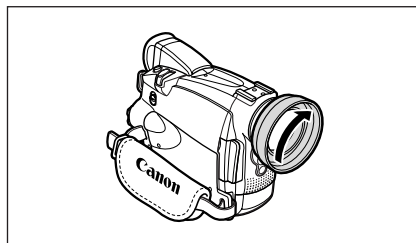

- Ne regardez pas directement le soleil ou une autre source lumineuse puissante à travers l'accessoire plan large. Cela pourrait endommager votre vue.
- Si vous mettez le zoom en position téléobjectif l'image ne sera pas au point.
- L'accessoire plan large peut cacher le capteur de télécommande (la plage de la télécommande sans fil diminue), ou peut faire apparaître une ombre sur l'image lors de l'enregistrement avec une torche vidéo ou la lampe d'appoint (DEL blanche).
- Les filtres ne peuvent pas être utilisés avec l'accessoire plan large.
- Si de la poussière s'accumule sur l'accessoire plan large ou sur l'objectif du caméscope, nettoyez délicatement les deux avec une brosse soufflante.
- Ne touchez pas l'objectif pour éviter d'y laisser des traces ou des empreintes de doigt.
- Ne rangez pas l'accessoire plan large dans un endroit humide car il pourrait coller.

## Utilisation de la télécommande sans fil

Pointez-la sur le capteur de télécommande du camescope lorsque vous appuyez sur les touches.

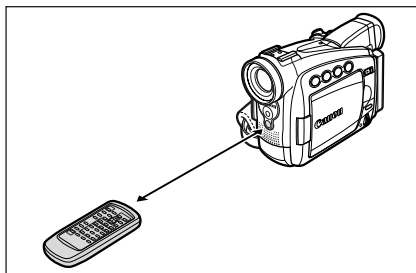

### Mise en place des piles

La télécommande sans fil fonctionne avec deux piles AA (R6).

1. Ouvrez le couvercle du logement des piles.

2. Insérez les piles en respectant les marques + et -.

Remplacez les deux piles.

3. Refermez le couvercle du logement des piles.

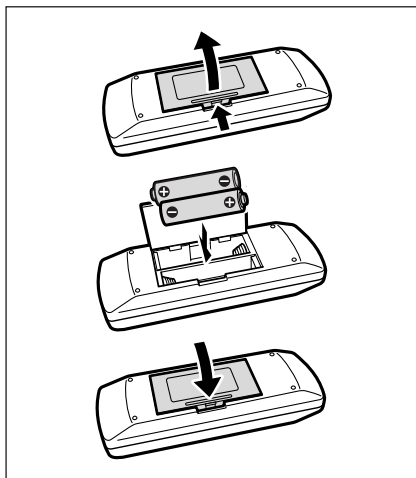

- Le camescope et la télécommande disposent de 2 modes de capteur (📖 76). Si la télécommande ne fonctionne pas, vérifiez que le camescope et la télécommande sont réglés sur le même mode.
- La télécommande sans fil peut ne pas fonctionner correctement si le capteur de télécommande est soumis à une lumière trop importante ou à la lumière directe du soleil.

# Réglage de la zone horaire, de la date et de l'heure

Réglez le fuseau horaire, la date et l'heure avant votre première utilisation du caméscope ou après avoir remplacé la pile de secours.

## Réglage de la zone horaire/heure d'été

CAMERA

PLAY (VCR)

CARD CAMERA

CARD PLAY

**MENU**

( 38)

SYSTEME

▶ ZONE HORAIRE · PARIS

1. Appuyez sur la touche MENU pour ouvrir le menu.

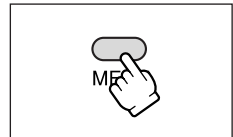

2. Tournez la molette SET pour sélectionner [SYSTEME] et appuyez sur la molette SET.

3. Tournez la molette SET pour sélectionner [ZONE HORAIRE] et appuyez sur la molette SET.

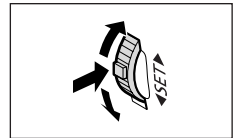

Le réglage du fuseau horaire apparaît (voir le tableau de la page suivante). Le réglage par défaut est Paris.

4. Tournez la molette SET pour sélectionner l'option de réglage qui représente votre zone horaire et appuyez sur la molette SET.

Pour ajuster l'heure d'été, sélectionnez la zone horaire avec ☀ à côté de la zone.

## Réglage de la date et de l'heure

CAMERA

PLAY (VCR)

CARD CAMERA

CARD PLAY

**MENU**

( 38)

SYSTEME

▶ REGLAGE D/H · JAN. 1, 2004  
12:00 PM

5. Tournez la molette SET pour sélectionner [REGLAGE D/H] et appuyez sur la molette SET.

L'affichage de l'année clignote.

6. Tournez la molette SET pour sélectionner l'année et appuyez sur la molette SET.



- La partie suivante de l'affichage clignote.
- Réglez le mois, le jour, l'heure et les minutes de la même façon.

7. Appuyez sur la touche MENU pour fermer le menu et pour démarrer l'horloge.

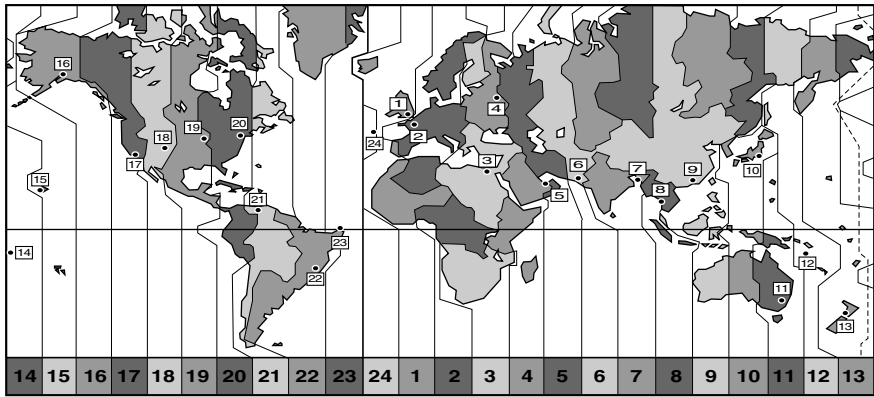
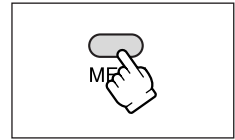

No.	Zone horaire	No.	Zone horaire
1	LONDRES	13	WELLINGTO
2	PARIS	14	SAMOA
3	LE CAIRE	15	HONOLULU
4	MOSCOU	16	ANCHORAGE
5	DUBAÏ	17	LOS ANG.
6	KARACHI	18	DENVER
7	DACCA	19	CHICAGO
8	BANGKOK	20	NEW YORK
9	HONG KONG	21	CARACAS
10	TOKYO	22	RIO DE J.
11	SYDNEY	23	FERNANDO(Fernando de Noronha)
12	SOLOMON	24	AÇORES



Une fois que vous avez réglé la zone horaire, la date et l'heure, vous n'avez plus besoin de régler à nouveau l'horloge chaque fois que vous voyagez dans une autre zone horaire. Réglez simplement la zone horaire de votre destination et le camescope ajuste automatiquement l'horloge.

## Affichage de la date et de l'heure pendant l'enregistrement.

Vous pouvez afficher la date et l'heure dans le coin inférieur gauche de l'écran.

CAMERA

PLAY (VCR)

CARD CAMERA

CARD PLAY

F

### MENU

( 38)

CONFIG. AFFICHAGE/ 

▶ DATE/HEURE...OFF

1. Appuyez sur la touche MENU pour ouvrir le menu.

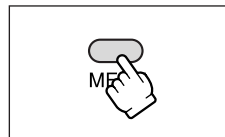

2. Tournez la molette SET pour sélectionner [CONFIG. AFFICHAGE/  ] et appuyez sur la molette SET.

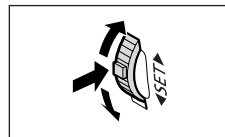

3. Tournez la molette SET pour sélectionner [DATE/HEURE] et appuyez sur la molette SET.

4. Tournez la molette SET pour sélectionner [ON].

5. Appuyez sur la touche MENU pour fermer le menu.

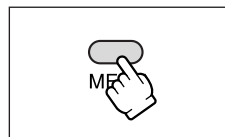

# Enregistrement d'une séquence vidéo sur la bande

## Avant de commencer l'enregistrement

Réalisez un enregistrement de contrôle pour vérifier si le caméscope fonctionne correctement. Avant de réaliser un enregistrement important, nettoyez les têtes vidéo (📖 135).

## Enregistrement

1. Retirez le bouchon d'objectif.

2. Réglez le caméscope sur le mode CAMERA.

- **MV750i/MV730i** Mettez le commutateur d'alimentation POWER sur la position CAMERA et le commutateur TAPE/CARD sur ☐.
- **MV700i/MV700/MV690** Mettez le commutateur d'alimentation POWER sur la position CAMERA.

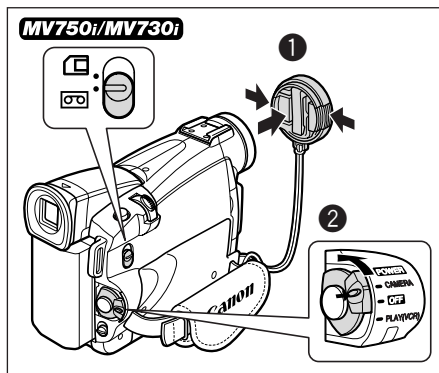

3. Poussez sur la touche OPEN sur l'afficheur à cristaux liquides pour l'ouvrir.

4. Appuyez sur la touche marche/arrêt pour démarrer l'enregistrement.

Appuyez de nouveau sur la touche marche/arrêt pour mettre l'enregistrement en pause.

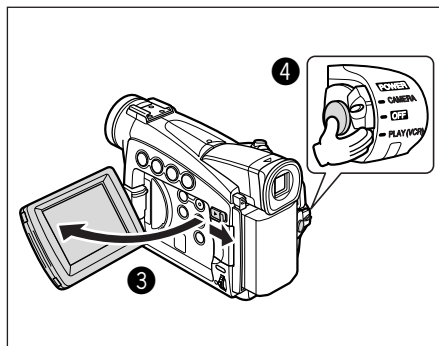

## Quand vous avez fini l'enregistrement

1. Mettez l'interrupteur d'alimentation POWER sur la position OFF.
2. Refermez l'afficheur à cristaux liquides et remettez le viseur dans sa position d'origine.
3. Remettez en place le bouchon d'objectif.
4. Retirez la cassette.
5. Déconnectez la source d'alimentation.



- Attendez que le compteur de bande s'arrête complètement avant de démarrer l'enregistrement.
- Si vous ne retirez pas la cassette, vous pouvez enregistrer de nouvelles scènes sans qu'il y ait de bruit ou de blanc entre les enregistrements, même si vous mettez le camescope hors tension.
- Une forte lumière peut rendre l'afficheur à cristaux liquides difficile à utiliser. Dans ce cas, utilisez le viseur à la place.

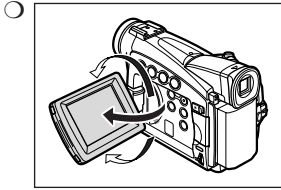

Vous pouvez pivoter l'afficheur à cristaux liquides. Assurez-vous d'ouvrir l'afficheur à cristaux liquides à 90 degrés avant de le tourner.

- Si vous effectuez un enregistrement près de sons forts (tels qu'un feu d'artifice, des percussions ou un concert), le son peut être déformé ou peut ne pas être enregistré avec le niveau sonore actuel.
- **Le camescope se met hors tension automatiquement après 5 minutes quand il est laissé en mode de pause à l'enregistrement afin de protéger la bande et les têtes vidéo. " ⚠ MISE HORS TENS AUTO " apparaît 20 secondes avant l'arrêt de l'appareil. Pour reprendre l'enregistrement, mettez l'interrupteur d'alimentation POWER sur OFF puis remettez-le sur CAMERA.**
- **À propos de l'écran à cristaux liquides et le viseur: Les afficheurs à cristaux liquides ont été réalisés avec des techniques de très haute précision, avec plus de 99,99% de pixels actifs par rapport aux spécifications. Moins de 0,01% des pixels peuvent occasionnellement avoir un défaut d'allumage ou apparaître en noir ou en vert. Cela n'a aucun effet sur les images enregistrées et ne constitue pas un mauvais fonctionnement.**

## Contrôle de l'écran à cristaux liquides par le sujet

Vous pouvez tourner l'afficheur à cristaux liquides de façon que l'écran soit dirigé dans la même direction que l'objectif. Le viseur se met en service vous permettant de l'utiliser pendant que le sujet peut contrôler l'écran. L'image apparaît inversée (MIROIR LCD ON). Cependant, vous pouvez choisir d'afficher l'image telle qu'elle est enregistrée (MIROIR LCD OFF).

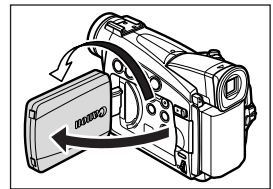

CAMERA

PLAY (VCR)

CARD CAMERA

CARD PLAY

**MENU**  
( 38 )

CONFIG. AFFICHAGE /

MIRROIR LCD • ON

1. Appuyez sur la touche MENU pour ouvrir le menu.

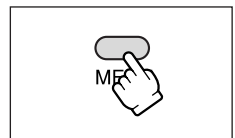

2. Tournez la molette SET pour sélectionner [CONFIG. AFFICHAGE/☺] et appuyez sur la molette SET.
3. Tournez la molette SET pour sélectionner [MIROIR LCD] et appuyez sur la molette SET.
4. Tournez la molette SET pour sélectionner [OFF].
5. Appuyez sur la touche MENU pour fermer le menu.

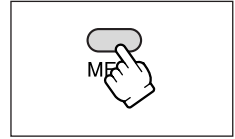
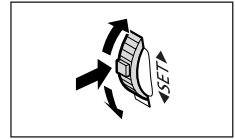

Quand [MIROIR LCD] est réglé sur [ON], seul l'affichage du fonctionnement de la bande (MV750i/MV730i : ou de la carte) et du retardateur apparaissent sur l'écran à cristaux liquides (tous les affichages apparaissent sur l'écran du viseur).

## Ajustement de la luminosité de l'afficheur à cristaux liquides

CAMERA

PLAY (VCR)

CARD CAMERA

CARD PLAY

**MENU**

(☰ 38)

CONFIG. AFFICHAGE/☺

» LUMINOSITE...-+++++

1. Appuyez sur la touche MENU pour ouvrir le menu.

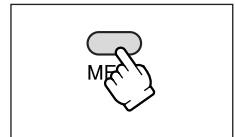

2. Tournez la molette SET pour sélectionner [CONFIG. AFFICHAGE/☺] et appuyez sur la molette SET.

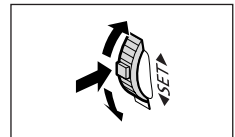

3. Tournez la molette SET pour sélectionner [LUMINOSITE] et appuyez sur la molette SET.

4. Tournez la molette SET pour ajuster le niveau de la luminosité.

5. Appuyez sur la touche MENU pour fermer le menu.



Le changement de la luminosité de l'écran à cristaux liquides n'affecte pas le viseur ni l'enregistrement.



# Affichage sur l'écran pendant l'enregistrement

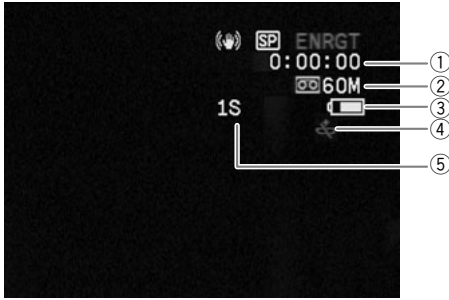

**① Code temporel**  
Indique la durée d'enregistrement en heures, minutes et secondes.

**② Bande restante**  
Indique la durée restante sur la bande en minutes. FIN clignote quand la fin de la bande est atteinte.

- Si la durée restante est inférieure à 15 secondes, la bande restante peut ne pas apparaître.
- En fonction du type de la bande, l'indication peut ne pas être affichée correctement.

**③ Charge restante de la batterie**  
Le symbole de la batterie indique le niveau de charge de la batterie d'alimentation.

- clignote en rouge quand la batterie d'alimentation est déchargée.
- Quand vous fixez une batterie d'alimentation déchargée, le caméscope peut se mettre hors tension sans afficher .
- La charge actuelle de la batterie peut ne pas être indiquée correctement en fonction des conditions dans lesquelles la batterie d'alimentation et le caméscope sont utilisés.

**④ Quand clignote**  
 clignote en rouge quand la pile bouton au lithium n'est pas installée ou quand elle est usée.

**⑤ Rappel d'enregistrement**  
Le caméscope compte de 1 à 10 secondes quand vous démarrez l'enregistrement. C'est pratique pour éviter les scènes trop courtes.

## Recherche de séquence et contrôle d'enregistrement

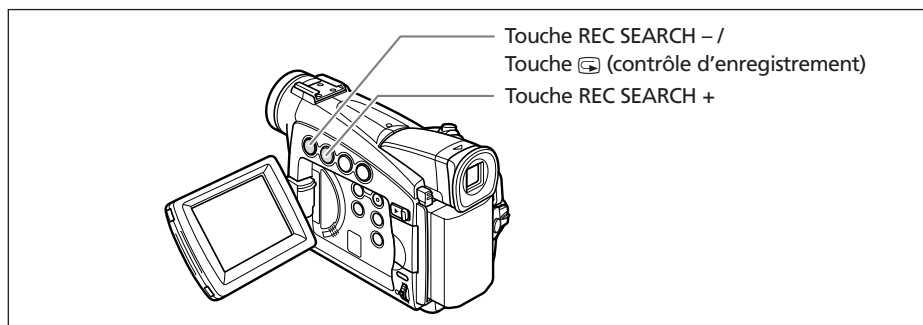

### Contrôle d'enregistrement



En mode de pause à l'enregistrement, cette fonction vous permet de contrôler les dernières secondes de votre enregistrement afin de vérifier s'il a été effectué correctement.

**Appuyez sur la touche  (contrôle d'enregistrement) puis relâchez-la.**

Le camescope rembobine la bande, reproduit les dernières secondes enregistrées et retourne en mode de pause à l'enregistrement.

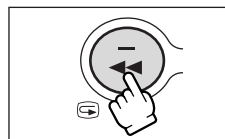

### Recherche de séquence



En mode de pause à l'enregistrement, cette fonction vous permet de reproduire la bande (vers l'avant ou vers l'arrière) afin de localiser le point à partir duquel vous souhaitez démarrer l'enregistrement.

**Maintenez pressée la touche REC SEARCH + (recherche vers l'avant) ou - (recherche vers l'arrière).**

- Relâchez la touche au point à partir duquel vous souhaitez démarrer l'enregistrement.
- Le camescope retourne en mode de pause à l'enregistrement.

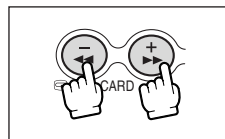

# Enregistrement d'images fixes sur la bande

F

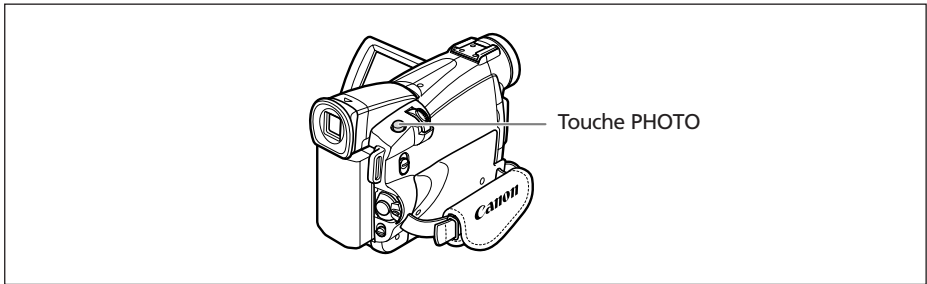

CAMERA

PLAY (VCR)

CARD CAMERA

CARD PLAY

1. **MV750i/MV730i** Ouvrez le menu et sélectionnez [CONFIG. CAMERA]. Sélectionnez [ENRGT. PHOTO], vérifiez que [BANDE DV ] est sélectionné et fermez le menu.

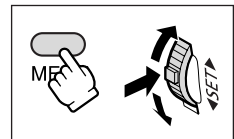

2. Appuyez sur la touche PHOTO jusqu'à mi-course.

-  apparaît en vert. S'il n'apparaît pas en vert, faites la mise au point avec la molette SET.
- L'exposition est verrouillée.
- **MV750i/MV730i** Quand vous appuyez sur la touche PHOTO sur la télécommande sans fil, l'enregistrement démarre immédiatement.

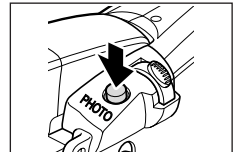

3. Appuyez sur la touche PHOTO complètement.

-  disparaît.
- Le camescope enregistre une image fixe pendant environ 6 secondes. Pendant ce temps, le camescope affiche l'image fixe et continue d'enregistrer le son.
- Le camescope retourne en mode de pause à l'enregistrement.

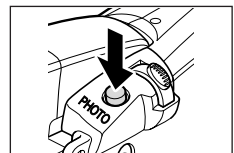

- Vous pouvez aussi enregistrer une image fixe pendant l'enregistrement d'une séquence vidéo en appuyant à fond sur la touche PHOTO.
- **MV750i/MV730i** Démarrer votre enregistrement avec une image fixe vous permet de localiser facilement l'enregistrement avec la fonction de recherche de photo ( 73).

# Utilisation du zoom

Le caméscope commute automatiquement entre le zoom optique et le zoom numérique. La résolution de l'image est légèrement inférieure avec le zoom numérique.

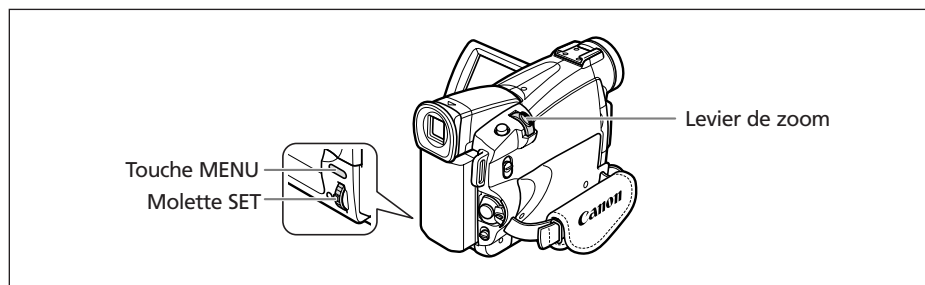
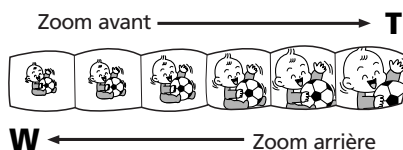

## Zoom optique

<b>MV750i</b>	<b>MV730i</b>	<b>MV700i/MV700/MV690</b>
Zoom optique 22x	Zoom optique 20x	Zoom optique 18x

CAMERA

PLAY (VCR)

CARD CAMERA

CARD PLAY

Déplacez le levier de zoom vers **W** pour faire un zoom arrière (grand angle). Déplacez-le vers **T** pour faire un zoom avant (téléobjectif).

Appuyez légèrement sur le levier de zoom pour faire un zoom lent. Appuyez plus fortement pour faire un zoom rapide.

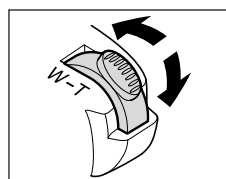

**MV750i/MV730i** Vous pouvez aussi utiliser les touches **T** et **W** de la télécommande sans fil. Cependant, vous ne pouvez pas commander la vitesse du zoom.

## Zoom numérique

<b>MV750i</b>	<b>MV730i</b>	<b>MV700i/MV700/MV690</b>
Zoom numérique 88×/440× (80× en mode CARD CAMERA)	Zoom numérique 80×/400× (88× en mode CARD CAMERA)	Zoom numérique 72×/360×

CAMERA

PLAY (VCR)

CARD CAMERA

CARD PLAY

### MENU

( 38)

CONFIG. CAMERA

ZOOM NUM. . . . . 88X

1. Appuyez sur la touche MENU pour ouvrir le menu.

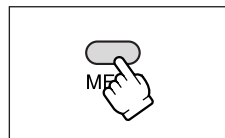

2. Tournez la molette SET pour sélectionner [CONFIG. CAMERA] et appuyez sur la molette SET.

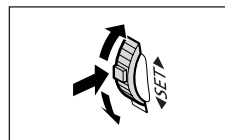

3. Tournez la molette SET pour sélectionner [ZOOM NUM.] et appuyez sur la molette SET.

4. Tournez la molette SET pour sélectionner une option de réglage.

5. Appuyez sur la touche MENU pour fermer le menu.

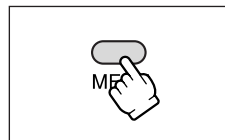

- Le zoom numérique ne peut pas être utilisé dans les modes Nuit.
- Le zoom numérique ne peut pas être utilisé quand l'écran à images multiples est sélectionné.
- Un indicateur de zoom apparaît pendant 4 secondes. Il devient bleu clair quand le zoom numérique est réglé sur 88× (MV750i), 80× (MV730i) ou 72× (MV700i/MV700/MV690), et bleu foncé quand il est réglé sur 440× (MV750i), 400× (MV730i) ou 360× (MV700i/MV700/MV690).
- Gardez une distance d'au moins 1 m devant le sujet. À grand angle vous pouvez effectuer la mise au point sur un sujet situé à 1 cm.

# Conseils pour réaliser de meilleurs enregistrements vidéo

## Prise en main du caméscope

Pour une meilleure stabilité, tenez le caméscope dans votre main droite et maintenez votre coude en contact de votre corps. Si nécessaire, soutenez le caméscope avec votre main gauche. Faites attention que vos doigts ne touchent pas le microphone ou l'objectif.



## Pour plus de stabilité

Appuyez-vous contre un mur

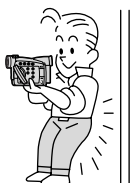

Posez le caméscope sur une table

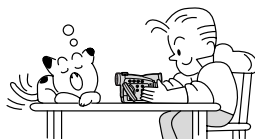

Allongez-vous sur les coudes



Utilisez un trépied



## Eclairage

Lors de l'enregistrement en extérieur, nous vous recommandons d'enregistrer avec le soleil dans votre dos.

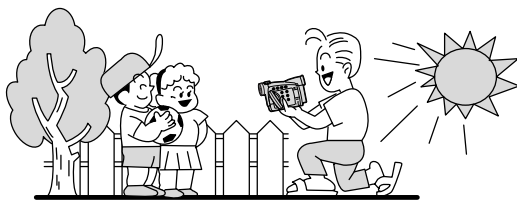

- Lors de l'utilisation d'un trépied, ne laissez pas le viseur exposé à la lumière directe du soleil car cela pourrait le faire fondre (à cause de la concentration de lumière sur l'objectif).
- N'utilisez pas de trépied avec une vis de fixation plus longue que 5,5 mm car il pourrait endommager le caméscope.

# Lecture d'une bande

Si l'image de lecture est déformée, nettoyez les têtes vidéo en utilisant une cassette de nettoyage de tête Canon ou une cassette de nettoyage de tête vidéo numérique en vente dans le commerce (📖 135).

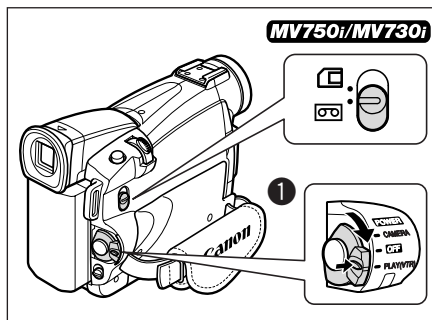

## 1. Réglez le camescope sur le mode PLAY (VCR).

- **MV750i/MV730i** Mettez le commutateur d'alimentation POWER sur la position PLAY (VCR) et le commutateur TAPE/CARD sur .
- **MV700i/MV700/MV690** Mettez le commutateur d'alimentation POWER sur la position PLAY (VCR).



## 2. Ouvrez l'afficheur à cristaux liquides.

Vous pouvez aussi refermer l'afficheur à cristaux liquides avec l'écran dirigé vers l'extérieur.

3. Appuyez sur la touche  pour rembobiner la bande.
4. Appuyez sur la touche  pour démarrer la lecture.
5. Appuyez sur la touche  pour arrêter la lecture.

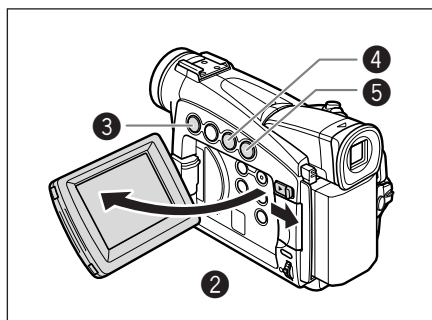

- Pour utiliser le viseur, refermez l'afficheur à cristaux liquides. Aucun son ne sort du haut-parleur intégré. Utilisez un casque d'écoute lors de l'utilisation du viseur.
- À propos de l'affichage sur l'écran : pendant la lecture, le code temporel indique les heures, les minutes, les secondes et les images. La durée restante de la bande peut ne pas apparaître quand la durée restante est inférieure à 15 secondes.

## Modes de lecture spéciale

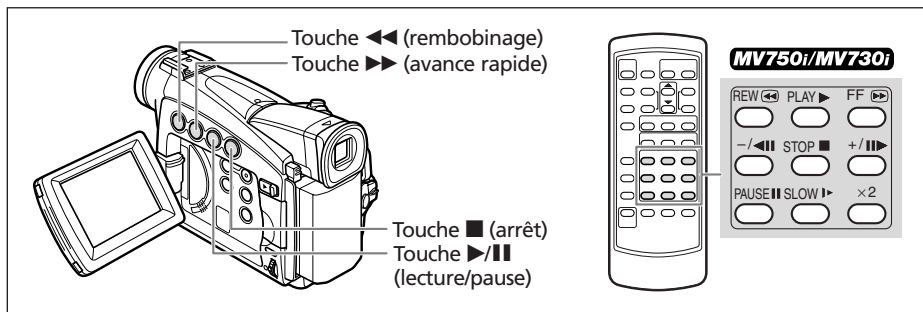

### ▶/|| (Pause à la lecture)

Pour réaliser une pause à la lecture, appuyez sur la touche ▶/|| pendant la lecture normale.

### ▶▶ (recherche visuelle avant) / ◀◀ (recherche visuelle arrière)

Lecture à 11,5 fois la vitesse normale (vers l'avant ou vers l'arrière). Maintenez pressée la touche pendant la lecture ou l'avance rapide.

#### **MV750i/MV730i**

### -/◀|| (lecture arrière)

Appuyez répétitivement sur la touche sur la télécommande sans fil pendant la lecture normale. Appuyez sur la touche ▶ (lecture) pour retourner à la lecture normale.

### +/||▶ (lecture image par image avant) / -/◀|| (lecture image par image arrière)

Lecture image par image. Appuyez répétitivement sur la touche sur la télécommande sans fil pendant la pause à la lecture. Maintenez la touche pressée pour une lecture image par image continue avant/arrière.

### SLOW ▶ (ralenti avant)/(ralenti arrière)

Lecture à 1/3 de la vitesse normale. Appuyez répétitivement sur la touche sur la télécommande sans fil pendant la lecture normale ou inversée. Appuyez sur la touche ▶ (lecture) pour retourner à la lecture normale.

### ×2 (lecture avant à vitesse double)/(lecture arrière à vitesse double)

Lecture arrière à 2 fois la vitesse normale. Appuyez répétitivement sur la touche sur la télécommande sans fil pendant la lecture normale ou inversée. Appuyez sur la touche ▶ (lecture) pour retourner à la lecture normale.



- Aucun son ne sort pendant la lecture spéciale.
- L'image devient déformée pendant certaines lectures spéciales.
- Le camescope arrête la bande automatiquement après 5 minutes en mode de pause à la lecture pour protéger la bande et les têtes vidéo.



# Ajustement du volume

Lorsque vous utilisez l'écran à cristaux liquides pour la lecture, le caméscope reproduit le son par le haut-parleur intégré. Aucun son ne sort du haut-parleur intégré quand vous fermez l'afficheur à cristaux liquides.

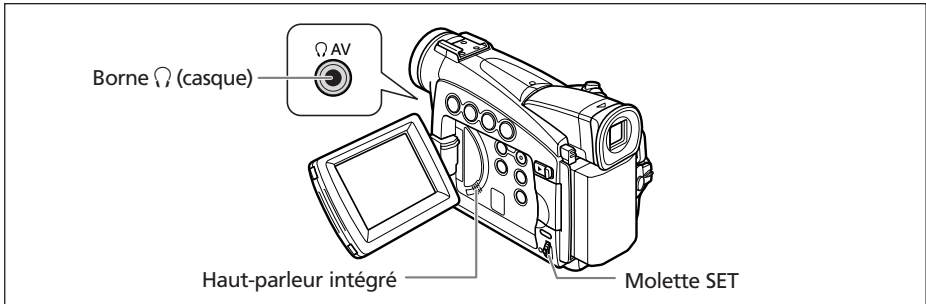

## Lors de l'utilisation d'écouteurs

La prise des écouteurs sert aussi de prise AV. Les écouteurs peuvent être utilisés uniquement quand "🔊" est affiché sur l'écran. Sinon, changez le réglage en suivant la procédure ci-dessous.

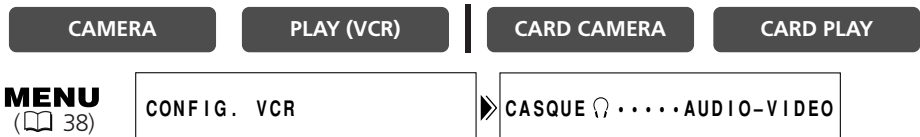

Ouvrez le menu et sélectionnez [CONFIG. VCR]. Sélectionnez [CASQUE 🔊], réglez-le sur [CASQUE 🔊] et refermez le menu.

- ⚠️ ○ Aucun son ne sort du haut-parleur intégré quand "🔊" est affiché.
- Ne connectez pas le casque d'écoute si "🔊" n'est pas affiché car cela produirait du bruit.

## Ajustement du volume



Tournez la molette SET vers le haut pour augmenter le volume et vers le bas pour le réduire.

- Une barre de volume apparaît pendant 2 secondes.
- Vous pouvez couper le volume complètement en tournant la molette SET vers le bas jusqu'à ce que [OFF] apparaisse. Tournez la molette SET pour augmenter de nouveau le volume.

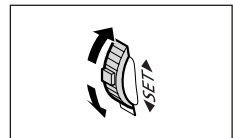

# Lecture sur l'écran d'un téléviseur

La prise AV sert aussi de prise des écouteurs. Quand "🔊" est affiché sur l'écran, changez le réglage en suivant la procédure ci-dessous.

CAMERA

PLAY (VCR)

CARD CAMERA

CARD PLAY

**MENU**  
(📖 38)

CONFIG. VCR

▶ CASQUE 🔊 . . . . . AUDIO-VIDEO

Ouvrez le menu et sélectionnez [CONFIG. VCR]. Sélectionnez [CASQUE 🔊], réglez-le sur [AUDIO-VIDEO] et refermez le menu.

## Téléviseurs avec borne Péritel

Reportez-vous aussi au mode d'emploi du téléviseur ou du magnétoscope.

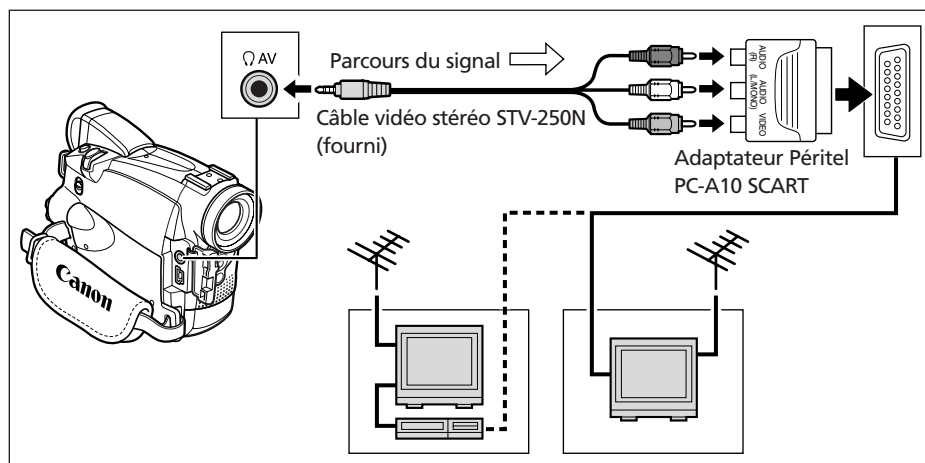

1. Mettez tous les appareils hors tension avant de commencer les connexions.
2. Connectez l'adaptateur Péritel PC-A10 SCART à la borne Péritel du téléviseur ou du magnétoscope.
3. Connectez le câble vidéo stéréo STV-250N à la borne AV du caméscope et aux bornes audio/vidéo de l'adaptateur Péritel.

Connectez la fiche blanche à la borne AUDIO L (gauche), la fiche rouge à la borne AUDIO R (droite) et la fiche jaune à la borne vidéo jaune VIDEO.

4. Lors d'une connexion à un téléviseur, réglez le sélecteur d'entrée sur VIDEO. Lors d'une connexion à un magnétoscope, réglez le sélecteur d'entrée sur LINE.



L'adaptateur Péritel PC-A10 SCART est uniquement pour la sortie. Pour l'enregistrement de l'entrée de ligne analogique ou la conversion analogique-numérique, veuillez utiliser un adaptateur Péritel avec capacité d'entrée (en vente dans le commerce).

## Téléviseurs avec des bornes audio/vidéo

Reportez-vous aussi au mode d'emploi du téléviseur ou du magnétoscope.

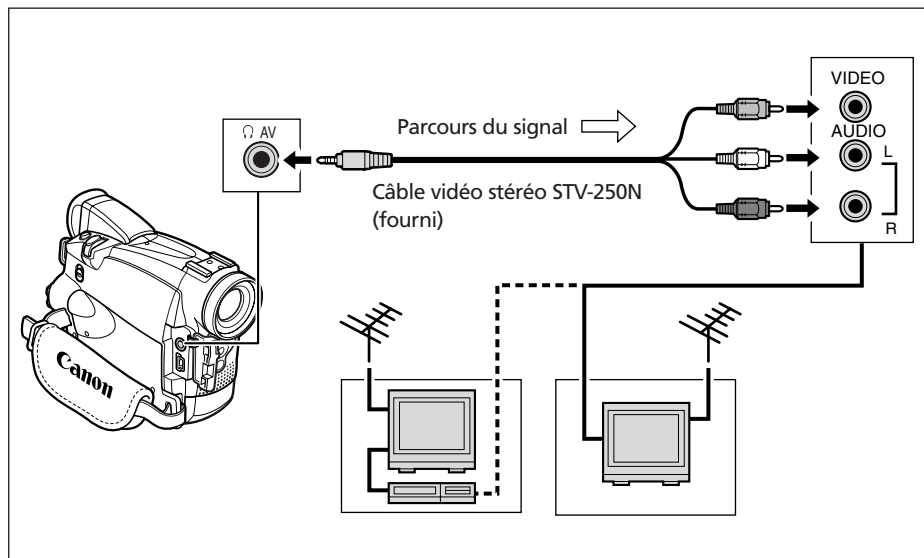

1. Mettez tous les appareils hors tension avant de commencer les connexions.
2. Connectez le câble vidéo stéréo STV-250N à la borne AV du caméscope et aux bornes audio/vidéo du téléviseur/magnétoscope.

Connectez la fiche blanche à la borne audio blanche L (gauche), la fiche rouge à la borne audio rouge R (droite) et la fiche jaune à la borne vidéo jaune VIDEO.

3. Lors d'une connexion à un téléviseur, réglez le sélecteur d'entrée sur VIDEO. Lors d'une connexion à un magnétoscope, réglez le sélecteur d'entrée sur LINE.

## **MV750i** Téléviseurs avec une borne d'entrée vidéo S (S1)

Reportez-vous aussi au mode d'emploi du téléviseur ou du magnétoscope.

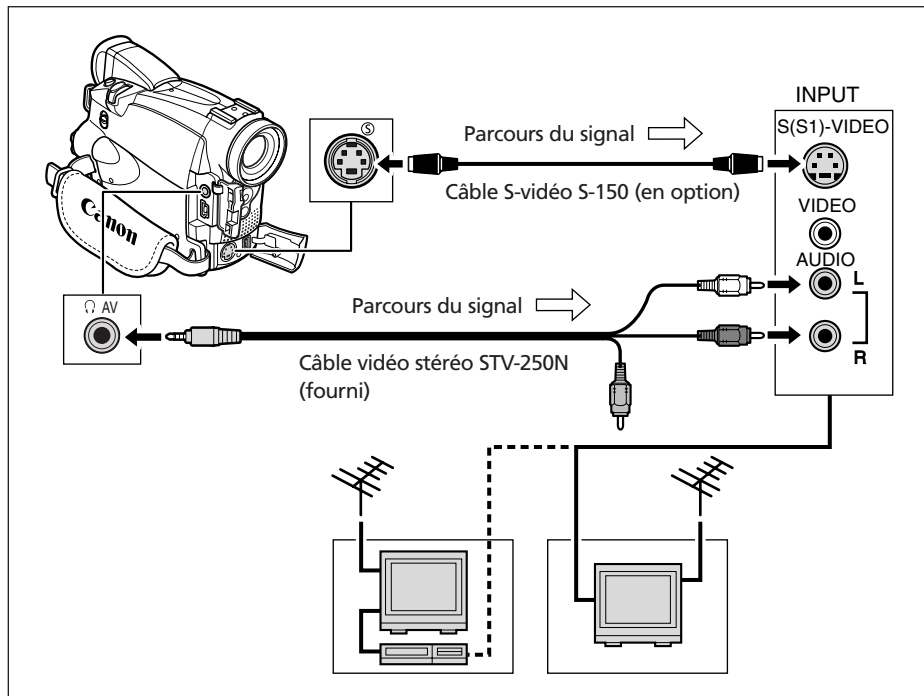

1. Mettez tous les appareils hors tension avant de commencer les connexions.
2. Connectez le câble S-vidéo S-150 (en option) aux bornes S-vidéo.
3. Connectez le câble vidéo stéréo STV-250N à la borne AV du caméscope et aux bornes audio du téléviseur/magnétoscope.  
Connectez la fiche blanche à la borne AUDIO L (gauche) et la fiche rouge à la borne AUDIO R (droite). Ne connectez pas la fiche jaune.
4. Lors d'une connexion à un téléviseur, réglez le sélecteur d'entrée sur VIDEO. Lors d'une connexion à un magnétoscope, réglez le sélecteur d'entrée sur LINE.



- Nous recommandons d'alimenter le caméscope à partir d'une source d'alimentation secteur.
- **MV750i** Pour des images de haute qualité, nous recommandons d'utiliser un téléviseur avec une borne S (S1).

## Sélection du canal de sortie audio

Vous pouvez sélectionner le canal de sortie lors de la lecture d'une bande avec un son enregistré sur deux canaux.



1. Appuyez sur la touche MENU pour ouvrir le menu.



2. Tournez la molette SET pour sélectionner [CONFIG. PARA. AUDIO] et appuyez sur la molette SET.

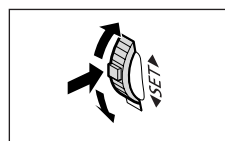

3. Tournez la molette SET pour sélectionner [CANAL SORTIE] et appuyez sur la molette SET.

4. Tournez la molette SET pour sélectionner une option de réglage.

- GCH/DRT : Stéréo : canaux GCH (gauche) + DRT (droite),  
Bilingue : principal/secondaire.
- GCH/GCH : Stéréo : canal GCH, Bilingue : principal.
- DRT/DRT : Stéréo : canal DRT, Bilingue : secondaire.

5. Appuyez sur la touche MENU pour fermer le menu.

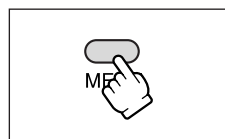

Les réglages retournent aux réglages GCH/DRT quand vous mettez le camescope hors tension.

# Menus et réglages

Beaucoup de fonctions avancées du caméscope sont sélectionnées à partir des menus qui apparaissent sur l'écran.

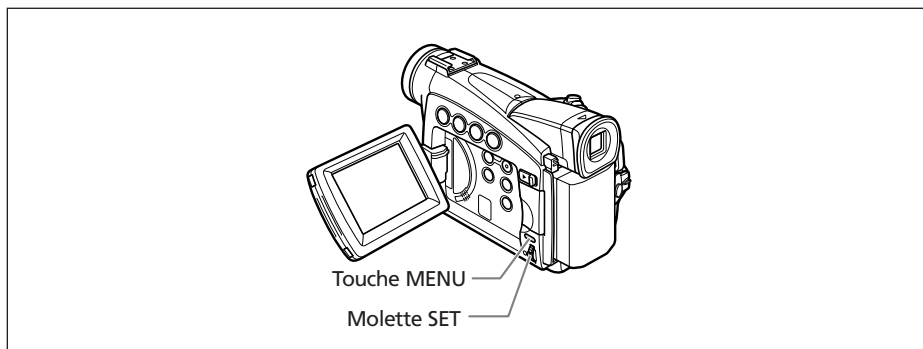

## Sélection des menus et des réglages

1. Appuyez sur la touche MENU pour ouvrir le menu.

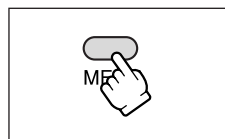

2. Tournez la molette SET pour sélectionner un sous-menu et appuyez sur la molette SET.

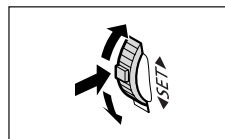

3. Tournez la molette SET pour sélectionner élément de menu et appuyez sur la molette SET.

4. Tournez la molette SET pour sélectionner une option de réglage.

5. Appuyez sur la touche MENU pour fermer le menu.



Lors du réglage de la balance des blancs ou de la vitesse d'obturation, appuyez d'abord sur la molette SET avant d'appuyer sur la touche MENU.



- Appuyer sur la touche MENU à n'importe quel moment referme le menu.
- Les options non disponibles apparaissent en pourpre.
- **MV750i/MV730i** Vous pouvez trouver plus pratique d'utiliser la télécommande sans fil pour commander le menu. Appuyez sur la touche MENU sur la télécommande sans fil pour ouvrir ou fermer le menu. Utilisez les touches de sélection au lieu de la molette SET et appuyez sur la touche SET au lieu d'appuyer sur la molette SET.

# Réglages des menus et par défaut

Les réglages par défaut apparaissent en caractères gras.

## CAMERA MENU

CAMERA

PLAY (VCR)

CARD CAMERA

CARD PLAY

Sous-menu	Option de menu	Options de réglage			📖
➔MIXAGE CARTE*	TYPE MIXAGE	CHR. CARTE, LUMI. CARTE, CHR. CAM., ANIM. CARTE			111
	TYPE ANIM.	COIN, DROIT, ALEATOIRE			
	NIVEAU MIX.				
CONFIG. CAMERA	VITESSE	AUTO, 1/50, 1/120, 1/250, 1/500, 1/1000, 1/2000			55
	ZOOM NUM.	MV750i	MV730i	MV700i/MV700/MV690	29
		OFF, 88x, 440x	OFF, 80x, 400x	OFF, 72x, 360x	
	OBT.LENT A.	ON, OFF			56
	STAB. IMAGE (👉)	ON, OFF			78
	16:9	ON, OFF			77
	BAL. BLANCS	AUTO, REGLAGE 📷, INTERIEUR 🏠, EXTERIEUR ✨			53
	MODE NUIT**	🌙 NUIT, 🌙* NUIT+, 🌙* SUPERNUIT			48
	DÉTAIL CHAIR	DOUX, NORMAL			49
	ENRGT PHOTO*	BANDE DV 📀, CARTE MEM 📁			97
CONFIG. VCR	MODE ENRGT.	ENR SP, ENR LP			58
	CASQUE 🗣️	AUDIO-VIDEO, CASQUE 🗣️			60
CONFIG. PARA. AUDIO	FILTRE VENT	ON, OFF			59
	MODE AUDIO	16bit, 12bit			59
	🗣️ VOLUME				60
CONFIG. AFFICHAGE/📺	LUMINOSITE				24
	MIRROIR LCD	ON, OFF			23
	ECRAN TV	ON, OFF			128
	DATE/HEURE	ON, OFF			21
	LANGUE🗣️	DEUTSCH, ENGLISH, ESPAÑOL, FRANÇAIS, ITALIANO, РУССКИЙ, 中文, 日本語			75
	FORMAT DATE				75
	MODE DEMO	ON, OFF			78
	TELECOMMANDE*	📺1, 📺2, ARRÊT (📺)			76
SYSTEME	BIP SONORE	ON, OFF			77
	ZONE HORAIRE	Reportez-vous à la liste des zones horaires			19
	REGLAGE D/H				19

\* MV750i/MV730i uniquement.

\*\* MV750i uniquement.

F

Fonctions avancées

Sous-menu	Option de menu	Options de réglage	
MON PROFIL	IMAGE DEMARR**	ON, OFF	74
	SON DEPART	MV750i/MV730i : OFF, <b>PAR DEFAUT</b> , SON PERSO1, SON PERSO2	74
	SON L'OBT.*	MV700i/MV700/MV690 : OFF, <b>MOTIF 1</b> , MOTIF 2, MOTIF 3	
	SON FONCT.		
	SON RETARD.		

\* MV750i/MV730i uniquement.

\*\* MV700i/MV700/MV690 uniquement.













## Menu PLAY (VCR)

CAMERA

PLAY (VCR)

CARD CAMERA

CARD PLAY

Sous-menu	Option de menu	Options de réglage	
CONFIG. VCR	MODE ENRGT.**	ENR SP, ENR LP	58
	CASQUE 	AUDIO-VIDEO, CASQUE 	33
	AV IN → DVOUT**	ON, OFF	84
CONFIG. PARA. AUDIO	CANAL SORTIE	GCH/DRT, GCH/GCH, DRT/DRT	37
	DOUBL. AUDIO*	AUDIO IN, MIC. IN	88
	FILTRE VENT*	ON, OFF	59
	MODE AUDIO**	16bit, 12bit	59
	AUDIO 12BITS	STEREO1, STEREO2, MIX. FIX., MIX. VAR.	89
	BAL. AUDIO		89
CONFIG. CARTE*	QUAL. PHOTO	SUPER FINE, FINE, NORMAL	93
	TAILLE VIDEO	320 × 240, 160 × 120	94
	IMAGE N.	EFFACER, CONTINU	95
UTILISATION DE LA CARTE*	COPIE  → 	ANNULER, EXECUTER	115
CONFIG. AFFICHAGE/ 	LUMINOSITE		24
	ECRAN TV	ON, OFF	128
	AFFICHAGE	ON, STOP LECT.	128
	A-DATE 6SEC.	ON, OFF	70
	DATA CODE	DATE/HEURE, DONNEE CAM., D/H P. VUE	69
	SELEC D/H	DATE, HEURE, DATE-HEURE	69
	LANGUE 	DEUTSCH, ENGLISH, ESPAÑOL, FRANÇAIS, ITALIANO, РУССКИЙ, 中文, 日本語	75
	FORMAT DATE		75
SYSTEME	TELECOMMANDE*	 1,  2, ARRET 	76
	BIP SONORE	ON, OFF	77
	ZONE HORAIRE	Reportez-vous à la liste des zones horaires	19
	REGLAGE D/H		19

\* MV750i/MV730i uniquement.

\*\* MV750i/MV730i/MV700i uniquement.

Sous-menu	Option de menu	Options de réglage	
MON PROFIL	IMAGE DEMARR**	ON, OFF	74
	SON DEPART	MV750i/MV730i : OFF, <b>PAR DEFAUT</b> , SON PERSO1, SON PERSO2	74
	SON L'OBT.*	MV700i/MV700/MV690 : OFF, <b>MOTIF 1</b> , MOTIF 2, MOTIF 3	
	SON FONCT.		
	SON RETARD.		

\* MV750i/MV730i uniquement.

\*\* MV700i/MV700/MV690 uniquement.

**MV750i/MV730i** Menu CARD CAMERA















CAMERA

PLAY (VCR)

CARD CAMERA

CARD PLAY

F

Sous-menu	Option de menu	Options de réglage		
CONFIG. CAMERA	VITESSE	AUTO, 1/50, 1/120, 1/250		55
	ZOOM NUM.	MV750i	MV730i	29
		OFF, 88×	OFF, 80×	
	BAL. BLANCS	AUTO, REGLAGE  , INTERIEUR  , EXTERIEUR 		53
	PRIORITE MAP	ON, OFF		103
	MODE NUIT	 NUIT,  NUIT+,  SUPERNUIT		48
	DÉTAIL CHAIR	DOUX, NORMAL		49
	VISUALIS.	OFF, 2S, 4S, 6S, 8S, 10S		100
CONFIG. CARTE	QUAL. PHOTO	SUPER FINE, FINE, NORMAL		93
	TAILLE IMAGE	1024 × 768, 640 × 480		93
	TAILLE VIDEO	320 × 240, 160 × 120		94
	IMAGE N.	EFFACER, CONTINU		95
CONFIG. VCR	CASQUE 	AUDIO-VIDEO, CASQUE 		60
CONFIG. PARA. AUDIO	FILTRE VENT	ON, OFF		59
	 VOLUME			60
CONFIG. AFFICHAGE/ 	LUMINOSITE			24
	MIRROIR LCD	ON, OFF		23
	ECRAN TV	ON, OFF		128
	DATE/HEURE	ON, OFF		21
	LANGUE 	DEUTSCH, ENGLISH, ESPAÑOL, FRANÇAIS, ITALIANO, РУССКИЙ, 中文, 日本語		75
	FORMAT DATE			75
	MODE DEMO	ON, OFF		78
	SYSTEME	TELECOMMANDE	 1,  2, ARRÊT 	
BIP SONORE		ON, OFF		77
ZONE HORAIRE		Reportez-vous à la liste des zones horaires		19
REGLAGE D/H				19
MON PROFIL	SON DÉPART	OFF, PAR DEFAUT, SON PERSO1, SON PERSO2		74
	SON L'OBT.			
	SON FONCT.			
	SON RETARD.			

Fonctions avancées















**MV750i/MV730i Menu CARD PLAY**

CAMERA

PLAY (VCR)

CARD CAMERA

CARD PLAY

Sous-menu	Option de menu	Options de réglage	
UTILISATION DE LA CARTE (Affichage d'une seule image)	COPIE[  →  ]	ANNULER, EXECUTER	116
	SUPPRESSION DES  IMPRESSIONS	NON, OUI	127
	EFF. IMAGES	ANNULER, EFF VUE, EFF TOUT	110
	FORMAT	ANNULER, EXECUTER	117
UTILISATION DE LA CARTE (Ecran d'index)	→ PROTEGER 		109
	→  IMPRESSION		126
CONFIG. VCR	MODE ENRGT.	ENR SP, ENR LP	58
	CASQUE 	AUDIO-VIDEO, CASQUE 	33
CONFIG. AFFICHAGE/ 	LUMINOSITE		24
	ECRAN TV	ON, OFF	128
	AFFICHAGE	ON, STOP LECT.	128
	SELEC D/H	DATE, HEURE, DATE-HEURE	69
	LANGUE 	DEUTSCH, ENGLISH, ESPAÑOL, FRANÇAIS, ITALIANO, РУССКИЙ, 中文, 日本語	75
	FORMAT DATE		75
SYSTEME	TELECOMMANDE	 1,  2, ARRET(  )	76
	BIP SONORE	ON, OFF	77
	ZONE HORAIRE	Reportez-vous à la liste des zones horaires	19
	REGLAGE D/H		19
MON PROFIL	CREATION IMAGE DEMARRAGE		119
	SELECT. IMAGE	PAS IMAGE, LOGO CANON, MES IMAGE1, MES IMAGE2	75
	SON DEPART	OFF, PAR DEFAUT, SON PERSO1, SON PERSO2	75
	SON L'OBT.		
	SON FONCT.		
SON RETARD.			
→  IMPRESSION	Apparaît lors de la connexion d'une imprimante avec la fonction d'impression directe.		127

# Utilisation des programmes d'enregistrement

## Programme d'enregistrement simple

Le caméscope fait la mise au point, l'exposition et les autres réglages automatiquement, vous permettant de juste pointer et d'enregistrer.



## Modes de programme d'exposition automatique

### **A** Auto

Le caméscope fait la mise au point, l'exposition et les autres réglages automatiquement. Cependant, vous avez l'option d'ajuster les réglages manuellement.



### **S** Sport

Utilisez ce mode pour enregistrer les scènes de sport (tennis ou golf, par exemple) ou des sujets en mouvement (montagnes russes, par exemple).



### **P** Portrait

Utiliser ce mode vous permet de mettre en relief votre sujet en rendant le fond ou les premiers plans flous. L'effet de flou augmente au fur et à mesure que le zoom approche de la position téléobjectif.



### **Spot**

Utilisez ce mode pour enregistrer les scènes où le sujet est éclairé par un projecteur ou pour les feux d'artifice.



### **S** Sable et neige

Utilisez ce mode dans des endroits lumineux tels qu'à la plage ou sur une piste de ski. Il évite que le sujet ne soit sous-exposé.



### **L** Basse lumière

Utilisez ce mode pour enregistrer dans des endroits sombres.



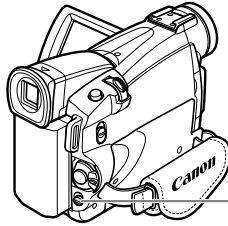

Sélecteur de programme

### Disponibilité des fonctions dans chaque mode :

Programme d'enregistrement	<input type="checkbox"/>	<b>A</b>					
Zoom numérique	<input type="radio"/>						<input type="radio"/>
Stabilisateur d'image	ON						<input type="radio"/>
Mise au point	A						<input type="radio"/>
Balance des blancs	A						<input type="radio"/>
Vitesse de prise de vue	A	<input type="radio"/>				A	
Décalage de l'exposition	×		<input type="radio"/>			×	<input type="radio"/>
Effets numériques	×						<input type="radio"/>
16:9	×						<input type="radio"/>
Mixage de carte*	×						<input type="radio"/>

A : réglage automatique     : disponible     : indisponible  
 Zone ombrée : peut être utilisé uniquement en mode CAMERA.  
 \* MV750i/MV730i uniquement.

### Sélection du programme d'enregistrement simple



Mettez le sélecteur de programme sur .

apparaît.

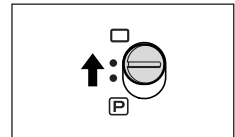

# Sélection du mode de programme d'exposition automatique

CAMERA

PLAY (VCR)

CARD CAMERA

CARD PLAY

F

## 1. Mettez le sélecteur de programme sur **P**.

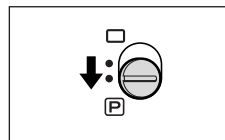

## 2. Appuyez sur la molette SET.

Une liste des modes de programme d'exposition automatique apparaît.

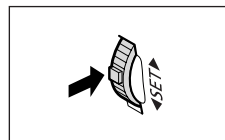

## 3. Sélectionnez un mode et appuyez sur la molette SET.

Le symbole du mode apparaît dans le coin supérieur gauche de l'écran.

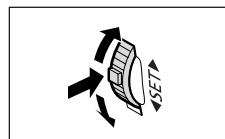

- Le réglage est réinitialisé au mode Auto quand vous changez la position du sélecteur de programme.
- Ne changez pas le mode pendant l'enregistrement car la luminosité de l'image peut changer brusquement.
- Mode Sports/Portrait :  
l'image peut ne pas apparaître douce lors de la lecture.
- Mode Sable et neige :
  - le sujet devient surexposé dans des environnements sombres. Vérifiez l'image sur l'écran.
  - l'image peut ne pas apparaître douce lors de la lecture.
- Mode Basse Lumière :
  - les images en mouvement peuvent laisser un traînage.
  - la qualité de l'image peut ne pas être aussi bonne que dans les autres modes.
  - le camescope peut avoir des difficultés à faire la mise au point automatiquement.

# Utilisation des modes Nuit

NUIT	Ce mode vous permet d'enregistrer dans des endroits sombres où la lumière ne peut pas être utilisée sans sacrifier la couleur.
<b>MV750i</b> NUIT+	La lampe d'appoint (DEL blanche) s'allume et reste allumée.
<b>MV750i</b> SUPERNUIT	Ce mode vous permet d'enregistrer dans des endroits très sombres. La lampe d'appoint (DEL blanche) s'allume automatiquement en fonction de la luminosité de l'environnement.

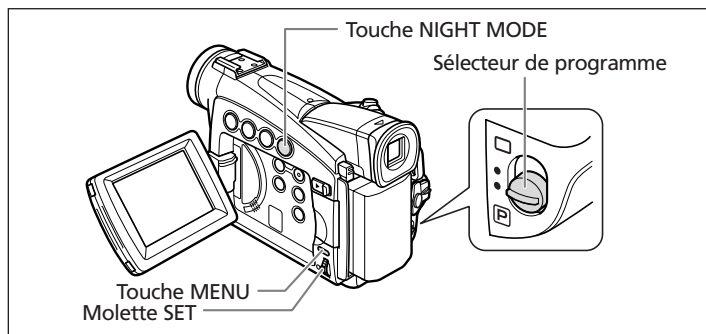

CAMERA

PLAY (VCR)

CARD CAMERA

CARD PLAY

## MENU

( 38 )

CONFIG. CAMERA

MODE NUIT... NUIT+

### **MV750i**

1. Mettez le sélecteur de programme sur .
2. Ouvrez le menu et sélectionnez [CONFIG. CAMERA]. Sélectionnez [MODE NUIT], sélectionnez une option de réglage et refermez le menu.
3. Appuyez sur la touche NIGHT MODE.
  - Le symbole du mode sélectionné apparaît sur l'écran.
  - Appuyer de nouveau sur la touche NIGHT MODE réinitialise le camescope au mode Auto.

### **MV730i/MV700i/MV700/MV690**

1. Mettez le sélecteur de programme sur .
2. Appuyez sur la touche NIGHT MODE.
  - " " apparaît.
  - Appuyer de nouveau sur la touche NIGHT MODE réinitialise le camescope au mode Auto.



- Les images en mouvement peuvent laisser une traîne.
- La qualité de l'image peut ne pas être aussi bonne que dans les autres modes.
- Des points blancs peuvent apparaître sur l'écran.
- La mise au point automatique peut ne pas fonctionner aussi bien que dans d'autres modes. Dans ce cas, faites la mise au point manuellement.
- Le zoom numérique et l'écran multi-images ne peuvent pas être utilisés quand le mode Nuit est en service.
- Le programme d'exposition automatique (AE) ne peut pas être changé quand un mode Nuit est en service.



## Fonction de détail de la peau

Le caméscope détecte la tonalité de la peau et ajuste l'image de façon que la peau apparaisse plus douce et naturelle.

CAMERA

PLAY (VCR)

CARD CAMERA

CARD PLAY

### MENU

( 38)

CONFIG. CAMERA

▶ DÉTAIL CHAIR...NORMAL

Ouvrez le menu et sélectionnez [CONFIG. CAMERA]. Sélectionnez [DÉTAIL CHAIR], réglez-le sur [DOUX] et refermez le menu.



- La fonction de détail de la peau ne peut pas être utilisée quand le sélecteur de programme est réglé sur .
- Pour obtenir les meilleurs effets, utilisez cette fonction lors de l'enregistrement d'une personne en gros plan. Notez que les zones similaires à la couleur de la peau peuvent perdre leurs détails.

# Ajustement du décalage de l'exposition

Vous pouvez ajuster la fonction AE (exposition automatique) pour rendre les images plus lumineuses ou plus sombres. Cela vous permet de compenser les contre-jours ou les scènes surexposées. Niveaux disponibles: -2 à +2, par intervalle de 0,25 (sauf -1,75 et +1,75).

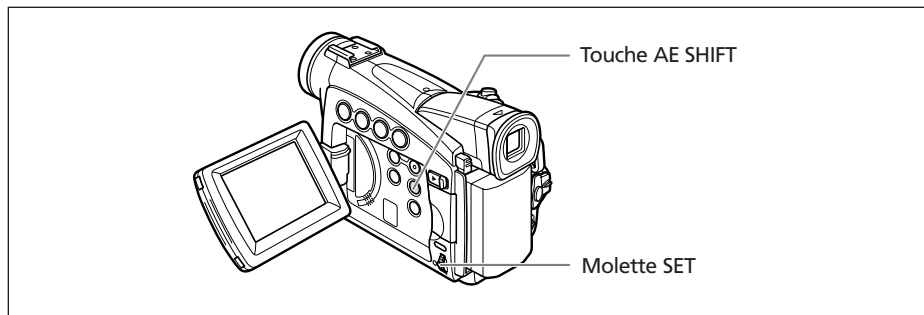

CAMERA

PLAY (VCR)

CARD CAMERA

CARD PLAY

1. Mettez le sélecteur de programme sur **P**.

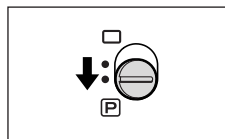

2. Réglez le mode de programme d'exposition automatique sur le mode

**A** Auto, **S** Sport, **PO** Portrait ou **LO** Basse Lumière.

3. Appuyez sur la touche AE SHIFT.

"AE ±0" apparaît en bleu clair.

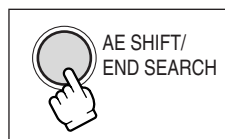

4. Tournez la molette SET pour ajuster le niveau du décalage de l'exposition.

- Tournez la molette SET vers le haut pour éclaircir l'image et vers le bas pour l'assombrir.
- Si "MF" apparaît en bleu clair, c'est que le décalage d'exposition ne peut pas être effectué. Appuyez de nouveau sur la touche AE SHIFT pour afficher "AE ±0" en bleu clair.

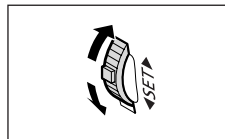

Le camescope conserve le réglage même si vous le mettez hors tension ou si vous changez le mode de programme d'exposition automatique.

# Ajustement de la mise au point manuellement

La mise au point automatique risque de ne pas fonctionner correctement avec les sujets suivants. Dans ce cas, faites la mise au point manuellement.

Surfaces réfléchissantes



Sujets avec un faible contraste ou sans lignes verticales

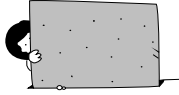

Sujets en mouvement rapide



À travers des fenêtres sales ou humides

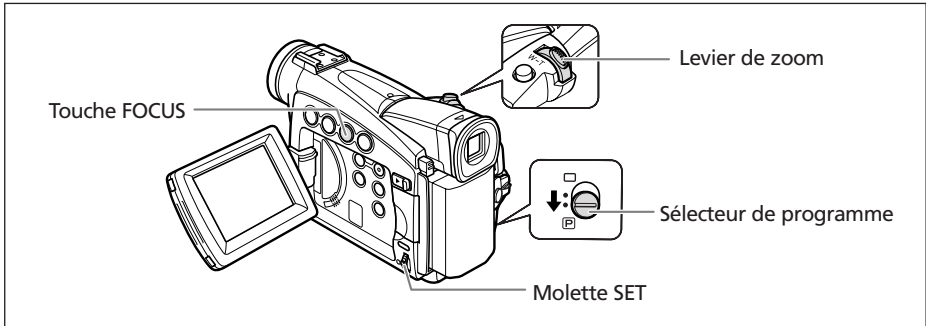

CAMERA

PLAY (VCR)

CARD CAMERA

CARD PLAY

1. Mettez le sélecteur de programme sur **P**.

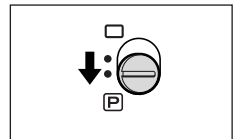

2. Ajustez le zoom.

Si vous ajustez le zoom après avoir fait la mise au point, le sujet peut ne pas rester au point. Ajustez le zoom avant d'effectuer la mise au point.

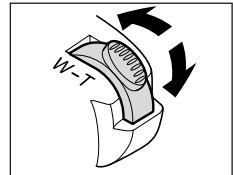

3. Appuyez sur la touche FOCUS.

"MF" apparaît.

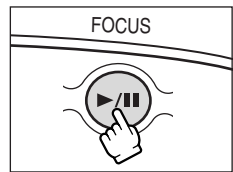

#### 4. Tournez la molette SET pour effectuer la mise au point.

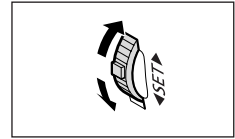

- Tournez la molette SET vers le haut ou vers le bas jusqu'à ce que la mise au point de l'image soit correcte.
- Appuyez sur la touche FOCUS pour retourner au mode de mise au point automatique.



- Le réglage est réinitialisé au mode de mise au point automatique quand vous mettez le sélecteur de programme sur .
- Refaites la mise au point si vous avez mis le camescope hors tension.

### Mise au point à l'infini

Utilisez cette fonction quand vous souhaitez effectuer une mise au point sur des sujets lointains comme des montagnes ou un feu d'artifice.

**Appuyez sur la touche FOCUS pendant plus de 2 secondes après l'étape 2 de *Ajustement de la mise au point manuellement.***



"MF ∞" apparaît.



Si vous utilisez le zoom ou tournez la molette SET, "∞" disparaît et le camescope retourne au mode de mise au point manuelle.

# Réglage de la balance des blancs

Vous pouvez utiliser les modes pré-réglés pour reproduire des couleurs plus fidèles ou régler une balance des blancs personnalisée pour obtenir le réglage optimum.

AUTO	Balance des blancs automatique
REGLAGE 	Réglage de la balance des blancs personnalisée
INTERIEUR 	Utilisez ce mode pour enregistrer dans des conditions d'éclairage changeantes, avec la torche vidéo ou sous un éclairage au sodium.
EXTERIEUR 	Utilisez ce mode pour enregistrer des scènes de nuit, des feux d'artifice, un lever ou un coucher du soleil.

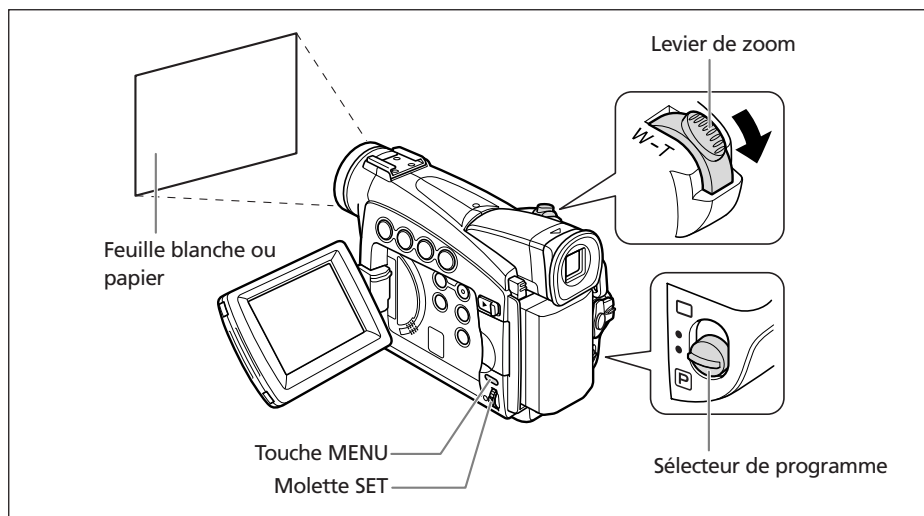

CAMERA

PLAY (VCR)

CARD CAMERA

CARD PLAY

**MENU**

( 38)

CONFIG. CAMERA

BAL. BLANCS...AUTO

1. Mettez le sélecteur de programme sur .
2. Pour une balance des blancs personnalisée : dirigez le camescope sur un objet blanc et faites un zoom avant jusqu'à ce que la partie blanche remplisse tout l'écran.

Gardez le camescope dans cette position sur l'objet blanc jusqu'à la fin de l'étape 4.

3. Ouvrez le menu et sélectionnez [CONFIG. CAMERA]. Sélectionnez [BAL. BLANCS], sélectionnez une option de réglage et refermez le menu.

Si vous avez sélectionné [REGLAGE ] : "" clignote et s'arrête de clignoter quand le réglage est terminé.

4. Refermez le menu.



- Utilisez le réglage automatique pour les scènes extérieures ordinaires.
- Quand le sélecteur de programme est réglé sur , la balance des blancs est pré-réglée sur [AUTO].
- Le caméscope conserve le réglage de la balance des blancs personnalisée même si vous le mettez hors tension. MV750i/MV730i : cependant, le réglage est réinitialisé sur [AUTO] quand vous changez la position du commutateur TAPE/CARD.
- Si vous avez réglé une balance des blancs personnalisée :
  - en fonction de la source lumineuse, "  " peut continuer à clignoter. Le résultat sera quand même meilleur qu'avec le réglage automatique.
  - recommencez le réglage quand les conditions d'éclairage changent.
  - mise hors service du zoom numérique.
- La balance des blancs personnalisée peut offrir des meilleurs résultats dans les cas suivants :
  - conditions d'éclairage changeantes
  - gros-plans
  - sujets avec une seule couleur (ciel, mer ou forêt)
  - sous certains éclairages à lampe au mercure ou de type fluorescent

# Réglage de la vitesse de prise de vue

Vous pouvez ajuster la vitesse d'obturation manuellement pour mieux capturer des sujets en mouvement rapide.



1. Mettez le sélecteur de programme sur **P**.
2. Réglez le mode de programme d'exposition automatique sur le mode **A** (auto).
3. Ouvrez le menu et sélectionnez [CONFIG. CAMERA].
4. Sélectionnez [VITESSE].
5. Sélectionnez la vitesse d'obturation et appuyez sur la molette SET.

Mode CAMERA	<b>MV750i/MV730i</b> Mode CARD CAMERA
AUTO	AUTO
1/50	1/50
1/120	1/120
1/250	1/250
1/500	
1/1000	
1/2000	

## 6. Refermez le menu.



- **MV750i/MV730i** Si la vitesse de prise de vue est réglée sur 1/500 ou une vitesse supérieure en mode CAMERA et que vous commutez en mode CARD CAMERA, il change automatiquement sur 1/250.
- Ne dirigez pas directement le camescope sur le soleil quand la vitesse de prise de vue est réglée sur 1/1000 ou une vitesse supérieure.
- L'image peut trembler lors de l'enregistrement avec une vitesse de prise de vue rapide.
- Le réglage est réinitialisé au mode automatique quand vous mettez le sélecteur de programme sur **P** ou changez le mode de programme d'exposition automatique.
- Directives pour un enregistrement avec une vitesse de prise de vue élevée :
  - Sports en extérieur comme le golf ou le tennis : 1/2000
  - Objets en mouvement tels que les voitures ou les montagnes russes : 1/1000, 1/500 ou 1/250
  - Sports en salle tels que le basket-ball : 1/120

## Vitesse lente automatique

---

En mode d'enregistrement simple, quand [VITESSE] est réglé sur [AUTO] en mode Auto, le caméscope utilise des vitesses d'obturation inférieures à 1/25. Vous permet d'enregistrer des images suffisamment lumineuses dans des endroits avec insuffisamment de lumière. Cependant, vous pouvez régler le caméscope pour qu'il n'utilise pas de vitesse d'obturation inférieure à 1/25.

CAMERA

PLAY (VCR)

CARD CAMERA

CARD PLAY

### MENU

( 38)

CONFIG. CAMERA

▶ OBT. LENT A. ••ON

Ouvrez le menu et sélectionnez [CONFIG. CAMERA]. Sélectionnez [OBT. LENT A.], réglez-le sur [OFF] et refermez le menu.



Quand ce réglage est sur [ON], les sujets en mouvement peuvent laisser une traînée derrière eux.



# Utilisation du retardateur

Le retardateur peut être utilisé pour l'enregistrement de séquences vidéo et d'images fixes.

F

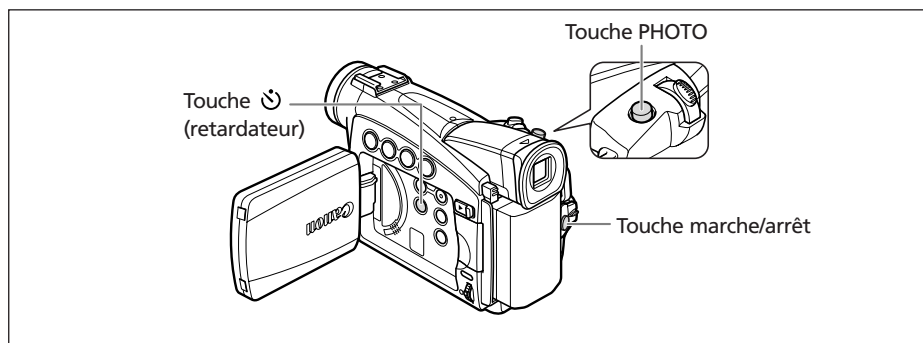

CAMERA

PLAY (VCR)

CARD CAMERA

CARD PLAY

## Lors de l'enregistrement de séquences vidéo

### 1. Appuyez sur la touche ⌚ (retardateur).

"⌚" apparaît.

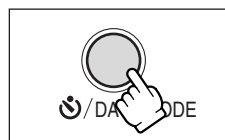

### 2. Appuyez sur la touche marche/arrêt.

- Le caméscope démarre l'enregistrement après un compte à rebours de 10 secondes (MV750i/MV730i : 2 secondes lors de l'utilisation de la télécommande sans fil). Le compte à rebours apparaît sur l'écran.
- Pour enregistrer une image fixe, appuyez sur la touche PHOTO (📖 27).

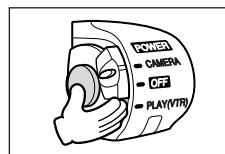

- Pour annuler le retardateur, appuyez sur la touche ⌚ (retardateur). Une fois que le compte à rebours a commencé, vous pouvez aussi appuyer sur la touche marche/arrêt (lors de l'enregistrement d'une séquence vidéo) ou la touche PHOTO (lors de l'enregistrement d'une image fixe) pour annuler le retardateur.
- Le retardateur est annulé si vous mettez le caméscope hors tension.

# Changement du mode d'enregistrement (SP/LP)

---

Vous pouvez choisir le mode SP (lecture standard) ou LP (lecture longue durée). LP permet de prolonger l'utilisation de la bande de 1,5 fois.

CAMERA

PLAY (VCR) \*

CARD CAMERA

CARD PLAY

\* MV750i/MV730i/MV700i uniquement.

**MENU**

(📖 38)

CONFIG. VCR

▶▶ MODE ENRGT...ENR SP

Pour sélectionner le mode LP, ouvrez le menu et sélectionner [CONFIG. VCR]. Sélectionnez [MODE ENRGT.], réglez-le sur [ENR LP] et refermez le menu.



○ **MV750i/MV730i** Les bandes enregistrées en mode LP ne peuvent pas être utilisées pour le doublage audio (📖 88) ou l'ajout AV (📖 86).

○ En fonction de la nature et des conditions d'utilisation de la bande, l'image et le son enregistrés en mode LP peuvent être déformés. Nous vous recommandons d'utiliser le mode SP pour les enregistrements importants.



○ Si vous enregistrez à fois en mode SP et LP sur la même bande, l'image de lecture peut être déformée et le code temporel peut ne pas être écrit correctement.

○ Si vous reproduisez une bande qui a été enregistrée en mode LP avec un autre appareil numérique que ce caméscope, ou vice versa, l'image et le son peuvent être déformés.

# Enregistrement audio

F

## Changement du mode audio

Vous pouvez enregistrer le son en deux modes audio, le mode 16 bits et le mode 12 bits. Le mode 12 bits enregistre le son sur deux canaux (stéréo 1), laissant 2 canaux libres (stéréo 2) pour l'ajout de son plus tard. Sélectionnez le mode 16 bits pour une meilleure qualité de son.

CAMERA

PLAY (VCR) \*

CARD CAMERA

CARD PLAY

\* MV750i/MV730i/MV700i uniquement.

**MENU**

( 38)

CONFIG. PARA. AUDIO



MODE AUDIO...12bit

Ouvrez le menu et sélectionnez [CONFIG. PARA. AUDIO]. Sélectionnez [MODE AUDIO], réglez-le sur [16bit] et refermez le menu.

"16bit" apparaît pendant environ 4 secondes.

## Filtre anti-vent

Vous pouvez réduire le bruit du vent lors de l'enregistrement dans un endroit venteux.

CAMERA

PLAY (VCR) \*

CARD CAMERA

CARD PLAY

\* MV750i/MV730i uniquement.

**MENU**

( 38)

CONFIG. PARA. AUDIO



FILTRE VENT...OFF

Ouvrez le menu et sélectionnez [CONFIG. PARA. AUDIO]. Sélectionnez [FILTRE VENT], réglez-le sur [ON] et refermez le menu.

"A-VENT" apparaît quand vous mettez le filtre anti-vent en service.



- Les sons faibles peuvent être réduits en même temps que le bruit du vent. Nous recommandons de mettre hors service le filtre anti-vent pour les enregistrements ordinaires.
- **MV750i/MV730i** La fonction de filtre anti-vent peut aussi être utilisée pour le doublage audio (quand [DOUBL. AUDIO] est réglé sur [MIC. IN] dans le sous-menu [CONFIG. PARA. AUDIO]).

## Utilisation d'un casque d'écoute pendant l'enregistrement

La prise des écouteurs sert aussi de prise AV. Les écouteurs peuvent être utilisés uniquement quand "🎧" est affiché sur l'écran. Sinon, changez le réglage en suivant la procédure ci-dessous.

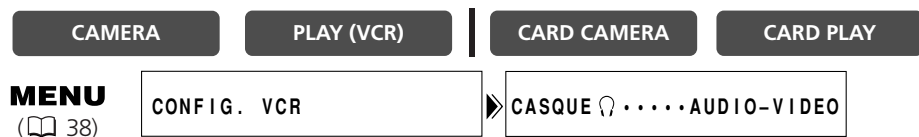

Ouvrez le menu et sélectionnez [CONFIG. VCR]. Sélectionnez [CASQUE 🎧], réglez-le sur [CASQUE 🎧] et refermez le menu.

### Réglage du volume du casque d'écoute



Ouvrez le menu et sélectionnez [CONFIG. PARA. AUDIO]. Sélectionnez [🎧 VOLUME], ajustez le volume avec la molette SET et refermez le menu.





Vous pouvez couper le volume complètement en tournant la molette SET vers le bas jusqu'à ce que [OFF] apparaisse. Tournez la molette SET pour augmenter de nouveau le volume.

# Utilisation des effets numériques

## Fondus (📖 64)

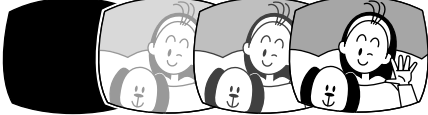
Démarrez ou terminez vos scènes avec un fondu sur ou à partir du noir.

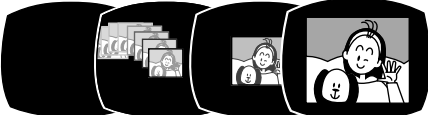



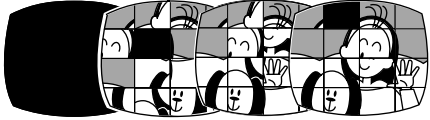
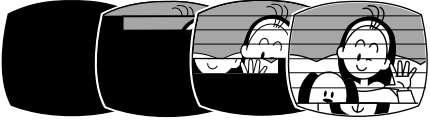
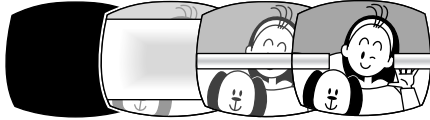
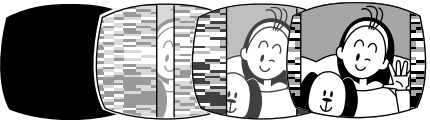



F

<p><b>Fondu au déclenchement (FONDU DEC)</b></p> 	<p>L'image apparaît graduellement.</p>
<p><b>Effet de volet (VOLET)</b></p> 	<p>L'image devient une ligne verticale au centre et s'étend de chaque côté jusqu'à ce que tout l'écran soit couvert.</p>
<p><b>Effet de volet en coin (COIN)</b></p> 	<p>L'image apparaît à partir des coins jusqu'à ce qu'elle couvre tout l'écran.</p>
<p><b>Saut (SAUT)</b></p> 	<p>Une petite image apparaît à partir de la gauche, saute au centre et s'élargit jusqu'à ce qu'elle couvre tout l'écran.</p>
<p><b>Retournement (RETOURNE.)</b></p> 	<p>L'image se retourne et apparaît sur l'écran.</p>
	<p>L'image se retourne et disparaît de l'écran.</p>

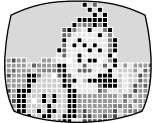
<p><b>Puzzle (PUZZLE)</b></p> 	<p>L'image apparaît en 16 pièces. Les pièces se déplacent jusqu'à ce que la solution puzzle soit trouvée.</p> <p>L'image est divisée en 16 pièces. Les pièces se déplacent et disparaissent.</p>
<p><b>Zigzag (ZIGZAG)</b></p> 	<p>L'image apparaît en zigzag à partir du haut de l'écran.</p> <p>Des bandes noires apparaissent en zigzag à partir du bas de l'écran jusqu'à ce que l'image soit entièrement recouverte.</p>
<p><b>Rayon (RAYON)</b></p> 	<p>L'écran devient jaune, forme un rayon qui devient de plus en plus fin et l'image apparaît.</p> <p>Un rayon jaune apparaît au centre de l'écran et s'étend jusqu'à ce qu'il recouvre toute l'image.</p>
<p><b>Marée (MAREE)</b></p> 	<p>L'image apparaît des deux côtés comme une marée.</p> <p>L'image disparaît des deux côtés comme une marée.</p>

## Effets (📖 65)

Ajoute du piquant à vos enregistrements.

<p><b>Art (ART)</b> L'image devient comme une peinture (solarisation).</p> 	<p><b>Noir et blanc (N ET B)</b> L'image devient noire et blanche.</p> 	<p><b>Sépia (SEPIA)</b> L'image devient monochrome avec une teinte brune.</p> 
<p><b>Mosaïque (MOSAÏQUE)</b> L'image devient floue en agrandissant la taille de certains pixels.</p> 	<p><b>Ballon (BALLON)</b> L'image devient comme un ballon.</p> 	<p><b>Cube (CUBE)</b> L'image devient un cube qui tourne sur lui-même.</p> 
<p><b>Vague (VAGUE)</b> Les deux côtés de l'image se balancent en vagues.</p> 	<p><b>Masque de couleur (M. COLOUR)</b> L'image devient un losange entouré par un cadre qui change de couleur.</p> 	<p><b>Miroir (MIROIR)</b> Crée une image symétrique comme s'il y avait un miroir au centre de l'écran.</p> 

## Écran multi-images (📖 66)

Permet de capturer des sujets en mouvement en une série de 4, 9 ou 16 images fixes et d'afficher les images en une fois sur l'écran. Le son est enregistré normalement.

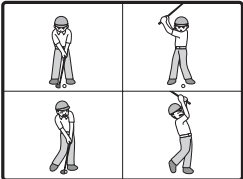
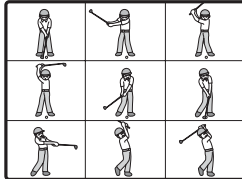
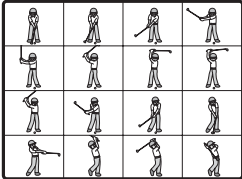
<p><b>Série de 4 images</b></p> 	<p><b>Série de 9 images</b></p> 	<p><b>Série de 16 images</b></p> 
---	---	--

## Disponibilité des effets numériques par rapport aux modes de fonctionnement :

	CAMERA		PLAY (VCR)	<b>MV750i/MV730i</b>	<b>MV750i/MV730i</b>
	Séquence vidéo	Images fixes		CARD CAMERA	CARD PLAY
Fondu	○	×	○	×	×
Effets	○	○	○	○*	×
Ecran à images multiples	○	○	○	×	×

○ : disponible    × : indisponible

\* : noir et blanc uniquement.

## Sélection d'un fondu

En mode CAMERA, mettez le sélecteur de programme sur .

CAMERA

PLAY (VCR)

CARD CAMERA

CARD PLAY

### 1. Appuyez sur la touche DIGITAL EFFECTS.

[EFFET OFF], [FONDU], [EFFET] et [M-ECRAN] apparaissent.



### 2. Sélectionnez [FONDU].

### 3. Sélectionnez une option de fondu.

### 4. Appuyez sur la touche DIGITAL EFFECTS.

Le nom du fondu sélectionné clignote.

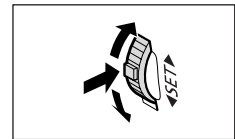

Mode CAMERA :

### 5. Entrée en fondu : en mode de pause à l'enregistrement, appuyez sur la touche ON/OFF et démarrez l'enregistrement en appuyant sur la touche marche/arrêt.

**Sortie en fondu : pendant la pause à l'enregistrement, appuyez sur la touche ON/OFF et mettez l'enregistrement en pause en appuyant sur la touche marche/arrêt.**

Le fondu peut être mis en/hors service en appuyant sur la touche ON/OFF.

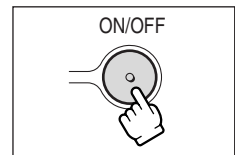

Mode PLAY (VCR) :

### 5. Entrée en fondu : en mode de pause à la lecture, appuyez sur la touche ON/OFF et démarrez la lecture en appuyant sur la touche ►/II.

**Sortie en fondu : pendant la lecture, appuyez sur la touche ON/OFF et mettez la lecture en pause en appuyant sur la touche ►/II.**

Le fondu peut être mis en/hors service en appuyant sur la touche ON/OFF.

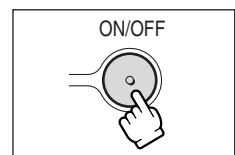



## Sélection d'un effet

En mode CAMERA, mettez le sélecteur de programme sur .

CAMERA

PLAY (VCR)

CARD CAMERA

CARD PLAY

F

### 1. Appuyez sur la touche DIGITAL EFFECTS.

[EFFET , [FONDU], [EFFET] et [M-ECRAN] apparaissent.

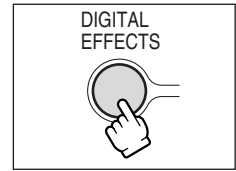

### 2. Sélectionnez [EFFET].

### 3. Sélectionnez l'effet.

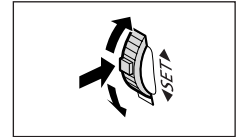

### 4. Appuyez sur la touche DIGITAL EFFECTS.

Le nom de l'effet sélectionné clignote.

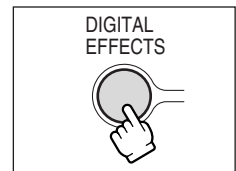

### 5. Appuyez sur la touche ON/OFF.

- Le nom de l'effet sélectionné s'arrête de clignoter.
- L'effet peut être mis en/hors service en appuyant sur la touche ON/OFF.

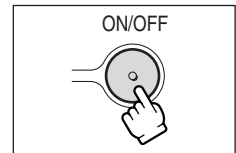

## **MV750i/MV730i** Sélection d'un effet en mode CARD CAMERA

CAMERA

PLAY (VCR)

CARD CAMERA

CARD PLAY

### 1. Appuyez sur la touche DIGITAL EFFECTS.

"N ET B" clignote.

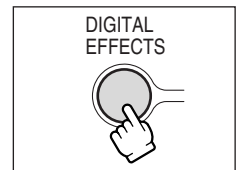

### 2. Appuyez sur la touche ON/OFF.

- "N ET B" s'arrête de clignoter.
- L'effet peut être mis en/hors service en appuyant sur la touche ON/OFF.

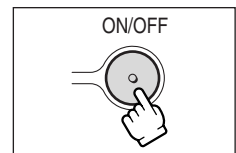

## Utilisation de l'écran à images multiples

Vous pouvez utiliser l'écran à images multiples uniquement dans les modes de lecture suivants :

- Quand [VITESSE] est réglé sur [MANUEL] : pause à la lecture, lecture au ralenti avant/arrière
  - Quand [VITESSE] est réglé sur [RAPIDE], [MODERE] ou [LENT] : pause à la lecture
- En mode CAMERA, mettez le sélecteur de programme sur .

CAMERA

PLAY (VCR)

CARD CAMERA

CARD PLAY

### 1. Appuyez sur la touche DIGITAL EFFECTS.

[EFFET **OFF**], [FONDU], [EFFET] et [M-ECRAN] apparaissent.

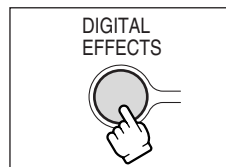

### 2. Sélectionnez [M-ECRAN].

[VITESSE] et [PARTAGE] apparaissent.

### 3. Sélectionnez [VITESSE].

[MANUEL], [RAPIDE], [MODERE] et [LENT] apparaissent.

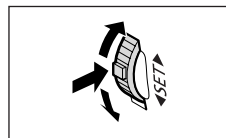

### 4. Sélectionnez la vitesse de transition.

Les vitesses de transition suivantes peuvent être sélectionnées: rapide (toutes les 4 images), modéré (toutes les 6 images\*), lent (toutes les 8 images\*).

\* En mode Basse Lumière: modéré (toutes les 8 images), lent (toutes les 12 images).

### 5. Sélectionnez de nouveau [M-ECRAN].

[VITESSE] et [PARTAGE] apparaissent.

### 6. Sélectionnez [PARTAGE].

Les réglages [4], [9], [16] apparaissent.

### 7. Sélectionnez le nombre de séquences.

### 8. Appuyez sur la touche DIGITAL EFFECTS.

"M-ECRAN" clignote.

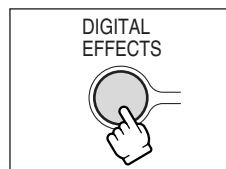

### 9. Appuyez sur la touche ON/OFF.

- MANUEL : les images sont capturées chaque fois que vous appuyez sur la touche ON/OFF. Le cadre bleu indiquant la séquence suivante disparaît après la dernière image. Pour annuler la dernière image capturée, maintenez pressée la touche ON/OFF. Pour annuler l'écran à images multiples, appuyez sur la touche ON/OFF et relâchez-la.
- RAPIDE, MODERE, LENT : le nombre d'images réglées sont capturées à la vitesse réglée. Pour annuler l'écran à images multiples, appuyez sur la touche ON/OFF.

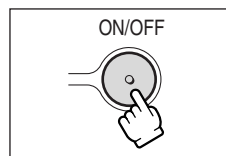

## 10.Appuyez sur la touche marche/arrêt pour démarrer l'enregistrement.

L'écran à images multiples est enregistré sur la bande.



- Mettez l'effet numérique hors service quand vous ne l'utilisez pas. Appuyez sur la touche DIGITAL EFFECTS pour ouvrir le menu. Sélectionnez [EFFET OFF] et appuyez sur la touche DIGITAL EFFECTS.
- Le camescope conserve le réglage même si vous le mettez hors tension ou si vous changez le mode de programme d'exposition automatique.
- Les effets numériques ne peuvent pas être utilisés quand le sélecteur de programme est réglé sur □.
- Les effets numériques ne peuvent pas être utilisés pendant le doublage DV et la recherche de photo/date.
- Les effets numériques peuvent être utilisés un mode d'enregistrement ou de pause à l'enregistrement.
- L'écran multi-images ne peut pas être utilisé en modes Nuit.
- L'écran multi-images ne peut pas être utilisé quand le format 16:9 est sélectionné.
- **MV750i/MV730i** Les fondus et l'écran multi-images ne peuvent pas être sélectionnés quand le mixage de carte est en service.
- En mode PLAY (VCR) : appuyer sur n'importe quelle touche de commande (telle que la touche de lecture ou de pause), ou réaliser une recherche de date/photo annule l'écran à images multiples.
- La qualité d'image peut être légèrement inférieure avec les effets numériques.

# Agrandissement des images

L'image de lecture peut être agrandie jusqu'à 5 fois.

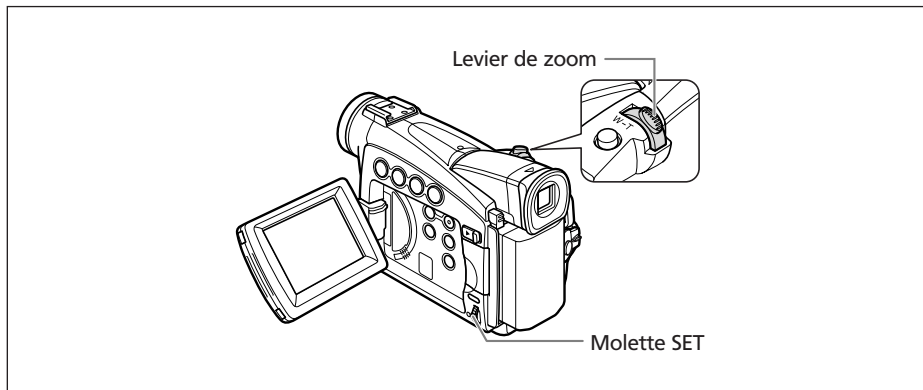

CAMERA

PLAY (VCR)

CARD CAMERA

CARD PLAY

## 1. Déplacez le levier de zoom vers **T**.

- L'image est agrandie 2 fois.
- Un cadre apparaît indiquant la position de la partie agrandie.
- Pour élargir l'image, déplacez le levier de zoom vers **T**.  
Pour réduire l'agrandissement à moins de 2 fois, déplacez le levier de zoom vers **W**.

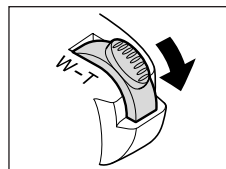

## 2. Sélectionnez la zone agrandie avec la molette SET.

- Tournez la molette SET pour déplacer l'image vers la droite, la gauche, le haut ou le bas. Appuyer sur la molette SET permet de commuter les directions.
- Pour annuler l'agrandissement, déplacez le sélecteur rotatif vers **W** jusqu'à ce que le cadre disparaisse.

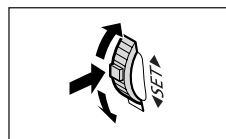

**MV750i/MV730i** Les séquences vidéo reproduites à partir de la carte mémoire ne peuvent pas être agrandies.

# Affichage du code de données

Le camescope conserve un code de données contenant la date et l'heure d'enregistrement ainsi que d'autres données relatives à la prise de vue telles que la vitesse d'obturation et l'exposition (f-stop). Lors de la lecture d'une bande, vous pouvez afficher les codes de données et sélectionner la combinaison des codes de données que vous souhaitez afficher.

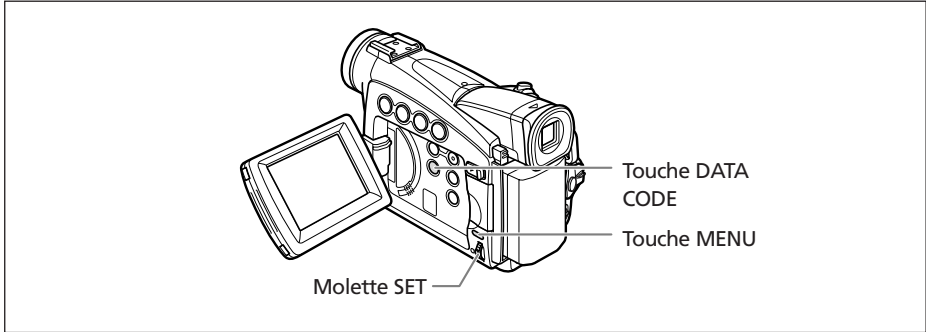

## Sélection de la combinaison date/heure



Ouvrez le menu et sélectionnez [CONFIG. AFFICHAGE/ [icon]]. Sélectionnez [SELEC D/H], réglez-le sur [DATE] ou [HEURE] et refermez le menu.

## Sélection de la combinaison des codes de données

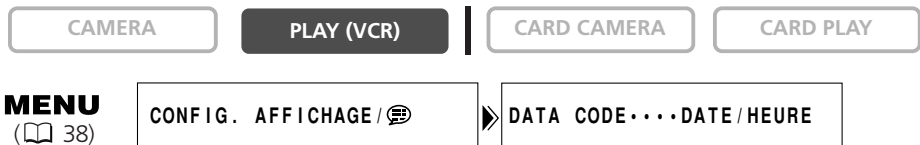

Ouvrez le menu et sélectionnez [CONFIG. AFFICHAGE/ [icon]]. Sélectionnez [DATA CODE], réglez-le sur [DONNEE CAM.] ou [D/H P. VUE] et refermez le menu.

## Affichage du code de données

---



Appuyez sur la touche DATA CODE.



- L'affichage du code de données se met hors service quand vous mettez le caméscope hors tension.
- **MV750i/MV730i** Seules la date et l'heure apparaissent en mode CARD PLAY.

## Auto-dateur six secondes

---

La date et l'heure apparaissent pendant 6 secondes quand vous démarrez la lecture ou pour indiquer que la date ou la zone horaire a été changée.



### MENU

( 38)

CONFIG. AFFICHAGE/

» A-DATE 6SEC. •OFF

Ouvrez le menu et sélectionnez [CONFIG. AFFICHAGE/ ]. Sélectionnez [A-DATE 6SEC.], réglez-le sur [ON] et refermez le menu.

# Recherche de la fin

Si vous avez reproduit une cassette, vous pouvez utiliser cette fonction pour localiser la fin de la dernière scène enregistrée.

F

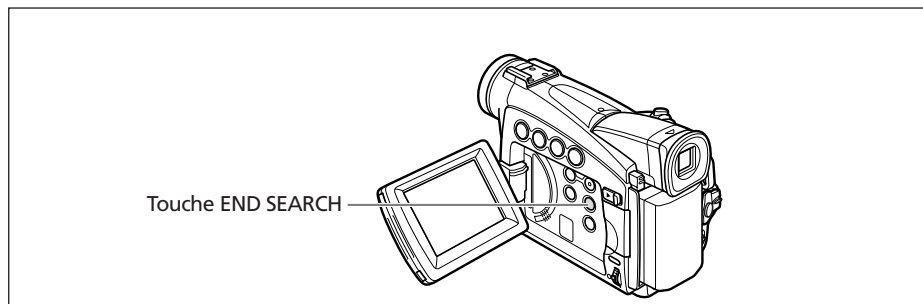

CAMERA

PLAY (VCR)

CARD CAMERA

CARD PLAY

## En mode d'arrêt, appuyez sur la touche END SEARCH.

- "RECHERCH FIN" apparaît.
- Le caméscope rebobine/avance la bande rapidement, reproduit les quelques dernières secondes de l'enregistrement et arrête la bande.
- Appuyer de nouveau sur la touche annule la recherche.



- La recherche de la fin ne peut plus être utilisée une fois que vous avez éjecté la cassette.
- La recherche de la fin peut ne pas fonctionner correctement s'il y a un passage vierge sur la bande.
- **MV750i/MV730i** Vous ne pouvez utiliser la recherche de la fin pour localiser la fin d'un montage par insertion AV ou d'un doublage audio.

## **MV750i/MV730i** Retour à une position pré-repérée

Si vous souhaitez retourner à une scène particulière plus tard, repérez le point avec la mémoire du point zéro et la bande s'arrêtera à ce point lors du rembobinage/avance rapide de la bande.

Cette fonction est utilisée à partir de la télécommande.

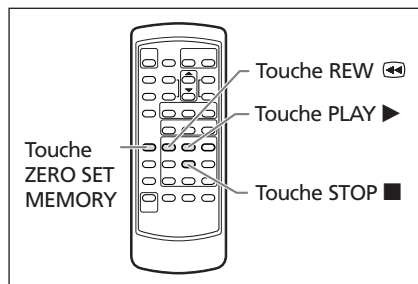

CAMERA

PLAY (VCR)

CARD CAMERA

CARD PLAY

### **1. Appuyez sur la touche ZERO SET MEMORY à l'endroit auquel vous souhaitez retourner plus tard.**

- "0:00:00 **M**" apparaît.
- Pour annuler, appuyez de nouveau sur la touche ZERO SET MEMORY.

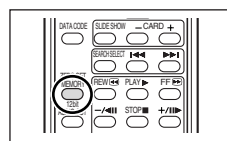

### **2. Quand vous avez terminé la lecture, rebobinez la bande.**

- "RETOUR" apparaît.
- La bande s'arrête automatiquement à "0:00:00".
- Le compteur de bande change sur le code temporel.



La mémoire du point zéro peut ne pas fonctionner correctement quand le code temporel n'a pas été enregistré de façon consécutive.



# MV750i/MV730i Recherche de photo/Recherche de date

Vous pouvez rechercher une image fixe enregistrée n'importe où sur la bande avec la fonction de recherche de photo ou localiser le changement de date/heure avec la fonction de recherche de date. Cette fonction est utilisée à partir de la télécommande.

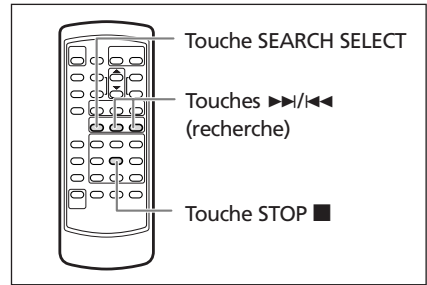

CAMERA | **PLAY (VCR)** | CARD CAMERA | CARD PLAY

## 1. Appuyez sur la touche SEARCH SELECT pour choisir la recherche de photo ou la recherche de date.

“RECH. PHOTO” ou “RECH. DATE” apparaît.

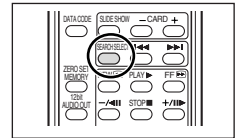

## 2. Appuyez sur la touche >>> ou <<< pour démarrer la recherche.

- Appuyez plusieurs fois pour rechercher une image fixe ou un changement de date se trouvant plus loin (jusqu'à 10 fois).
- Appuyez sur la touche STOP ■ pour arrêter la recherche.

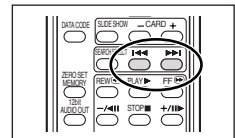

- Recherche de photo : une image fixe enregistrée très près du point à partir duquel vous démarrez la recherche peut ne pas être détectée.
- Recherche de date : un enregistrement d'une longueur supérieure à une minute par date/zone est nécessaire.
- La recherche de date peut ne pas fonctionner si le code de données n'est pas affiché correctement.

# Personnalisation du camescope

Vous pouvez personnaliser votre camescope en sélectionnant l'image de démarrage ainsi que le son qu'il fait au démarrage, le bruit de fermeture de l'obturateur\*, le son du fonctionnement et du retardateur (ce sont les paramètres de Mon profil).

\* MV750i/MV730i uniquement.

## Changement des paramètres de Mon profil

CAMERA

PLAY (VCR)

CARD CAMERA

CARD PLAY

**MENU**

( 38)

MON PROFIL 

**MV750i/MV730i**

SELECT. IMAGE · LOGO CANON

SON DEPART... PAR DEFAUT

SON L'OBT... PAR DEFAUT

SON FONCT... PAR DEFAUT

SON RETARD... PAR DEFAUT

**MV700i/MV700/MV690**

IMAGE DEMARR · ON

SON DEPART... MOTIF 1

SON FONCT... MOTIF 1

SON RETARD... MOTIF 1

1. Ouvrez le menu et sélectionnez [MON PROFIL].

2. Sélectionnez l'option de menu que vous souhaitez changer.

**MV750i/MV730i** Lors de la sélection d'une image de démarrage, réglez le camescope sur le mode CARD PLAY.

3. Sélectionnez une option de réglage et refermez le menu.



**MV750i/MV730i**

- Vous pouvez enregistrer vos images originales, ou les images et les sons qui se trouvent dans le logiciel fourni (ZoomBrowser EX pour Windows ou ImageBrowser pour Macintosh) dans les options de réglage [MES IMAGES1], [MES IMAGES2], [SON PERSO1] et [SON PERSO2]. Pour plus de détails, reportez-vous au *manuel d'instruction du Digital Video Software*.
- Vous pouvez aussi créer une image de démarrage originale ( 119).

# Changement de la langue d'affichage

La langue utilisée pour les affichages du caméscope et les éléments de menu peut être changée sur l'allemand, l'espagnol, le français, l'italien, le russe, le chinois simplifié ou le japonais.

CAMERA

PLAY (VCR)

CARD CAMERA

CARD PLAY

**MENU**  
(📖 38)

CONFIG. AFFICHAGE/🗨️

» LANGUE 🗨️.....ENGLISH

Pour changer la langue d'affichage, ouvrez le menu et sélectionnez [CONFIG. AFFICHAGE/🗨️]. Sélectionnez [LANGUE 🗨️], une langue et refermez le menu.



Si vous avez changé la langue par erreur, suivez la marque 🗨️ à côté de l'option de menu pour changer le réglage.

## Modification du format de la date

Vous pouvez sélectionner un des trois formats de date disponible. Par exemple, [1. JAN. 2004], [JAN. 1, 2004] et [2004. 1. 1].

CAMERA

PLAY (VCR)

CARD CAMERA

CARD PLAY

**MENU**  
(📖 38)

CONFIG. AFFICHAGE/🗨️

» FORMAT DATE.. 1. JAN. 2004

Ouvrez le menu et sélectionnez [CONFIG. AFFICHAGE/🗨️]. Sélectionnez [FORMAT DATE], un format et refermez le menu.

# MV750i/MV730i **Changement du mode du capteur de télécommande**

Deux modes de capteur de télécommande et un réglage de mise hors service sont disponibles pour éviter les interférences avec les autres télécommandes sans fil Canon utilisées à proximité.

## Mise hors service du capteur de télécommande

CAMERA

PLAY (VCR)

CARD CAMERA

CARD PLAY

**MENU**

( 38)

SYSTEME

TELECOMMANDE • ( 1)

Ouvrez le menu et sélectionnez [SYSTEME].

Sélectionnez [TELECOMMANDE], réglez-le sur [ARRÊT ()] et refermez le menu.

"()" apparaît.

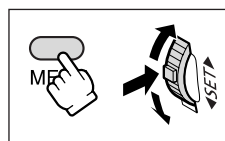

## Changement du mode du capteur de télécommande

CAMERA

PLAY (VCR)

CARD CAMERA

CARD PLAY

**MENU**

( 38)

SYSTEME

TELECOMMANDE • ( 1)

1. Sur le camescope, ouvrez le menu et sélectionnez [SYSTEME]. Sélectionnez [TELECOMMANDE], réglez-le sur [( 2)] et refermez le menu.

Le mode choisi apparaît pendant quelques secondes.

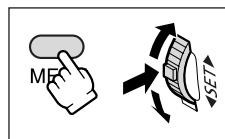

2. Sur la télécommande sans fil, maintenez pressée la touche REMOTE SET. Appuyez sur la touche ZOOM T pour le mode 2. Maintenez la touche pressée pendant plus de 2 secondes.

Si vous avez réglé le camescope sur le mode 1, appuyez sur la touche ZOOM W pour le mode 1.

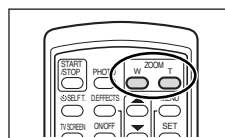
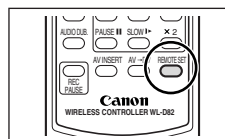

○ La télécommande sans fil retourne au mode 1 quand vous remplacez les piles. Changez le mode si nécessaire.

○ Assurez-vous que le camescope et la télécommande sans fil sont réglés sur le même mode. Affichez le mode du camescope en appuyant sur n'importe quelle touche de la télécommande sans fil (à l'exception de la touche REMOTE SET) et réglez le mode de la télécommande sans fil sur le même mode. Changez les piles si la télécommande sans fil ne fonctionne toujours pas.

# Autres réglages du caméscope

F

## Bip

Vous entendez un bip chaque fois que vous réalisez une opération telle que la mise sous/hors tension, la mise en marche/arrêt, le compte à rebours du retardateur et toutes les conditions inhabituelles du caméscope.

Si vous mettez hors service le bip, tous les sons du caméscope y compris ceux des paramètres de Mon profil seront mis hors service.

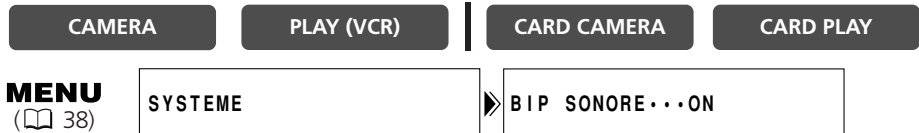

Pour mettre hors service le bip, ouvrez le menu et sélectionnez [SYSTEME]. Sélectionnez [BIP SONORE], réglez-le sur [OFF] et refermez le menu.

## Enregistrement en 16:9 (enregistrement pour téléviseur grand écran)

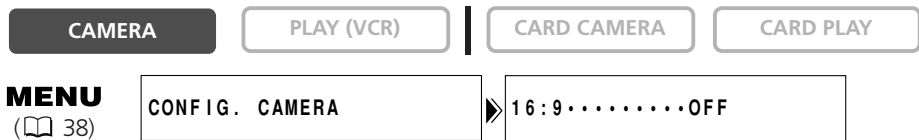

Pour mettre le mode 16:9 en service, ouvrez le menu et sélectionnez [CONFIG. CAMERA]. Sélectionnez [16:9], réglez-le sur [ON] et refermez le menu.

"16:9" apparaît.



- Le mode 16:9 est un effet traité électroniquement.
- Le mode 16:9 ne peut pas être sélectionné en mode d'enregistrement simple.
- L'écran multi-images ne peut pas être utilisé quand le format 16:9 est sélectionné.
- **MV750i/MV730i** L'enregistrement simultané sur une carte mémoire ne peut pas être utilisé quand le format 16:9 est sélectionné.
- Si vous reproduisez un enregistrement 16:9 sur un téléviseur ordinaire, les images apparaissent écrasées (compressées) verticalement.

## Mise hors service du stabilisateur d'image

Le stabilisateur d'image compense le bougé du camescope même en position téléobjectif maximale. Le stabilisateur d'image essaie de compenser les mouvements horizontaux et par conséquent nous recommandons de mettre le stabilisateur d'image hors service si vous montez le camescope sur un trépied.

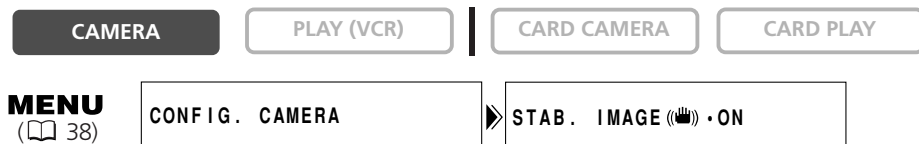

Ouvrez le menu et sélectionnez [CONFIG. CAMERA]. Sélectionnez [STAB. IMAGE (👤)], réglez-le sur [OFF] et refermez le menu.

(👤) disparaît.



- Le stabilisateur d'image ne peut pas être mis hors service quand le sélecteur de programme est réglé sur □.
- Le stabilisateur d'image est conçu pour compenser un niveau normal de bougé du camescope.
- Le stabilisateur d'image peut ne pas être aussi efficace lors de l'utilisation des modes Nuit.

## Mode de démonstration

Le mode de démonstration montre les principales fonctions du camescope. Il démarre automatiquement si vous laissez le camescope sous tension sans mettre en place un support d'enregistrement pendant plus de 5 minutes. Cependant, vous pouvez régler le camescope pour ne pas démarrer le mode de démonstration.



Ouvrez le menu et sélectionnez [CONFIG. AFFICHAGE/ (🗨)]. Sélectionnez [MODE DEMO], réglez-le sur [OFF] et refermez le menu.



Pour annuler le mode de démonstration après qu'il ait commencé, appuyez sur n'importe quelle touche, mettez le camescope hors tension ou insérez un support d'enregistrement.

# Enregistrement sur un magnétoSCOPE ou un appareil vidéo numérique

F

Vous pouvez copier vos enregistrements en connectant le caméscope à un magnétoSCOPE ou à un appareil vidéo numérique. Si vous le connectez à un appareil vidéo numérique, vous pouvez copier vos enregistrements avec virtuellement aucune perte de qualité d'image et de son.

## Connexion des appareils

- ① **Connexion d'un magnétoSCOPE**  
Reportez-vous à *Lecture sur l'écran d'un téléviseur* (📖 34).
- ② **Connexion d'un appareil vidéo numérique**  
Reportez-vous aussi au mode d'emploi de l'appareil vidéo numérique.

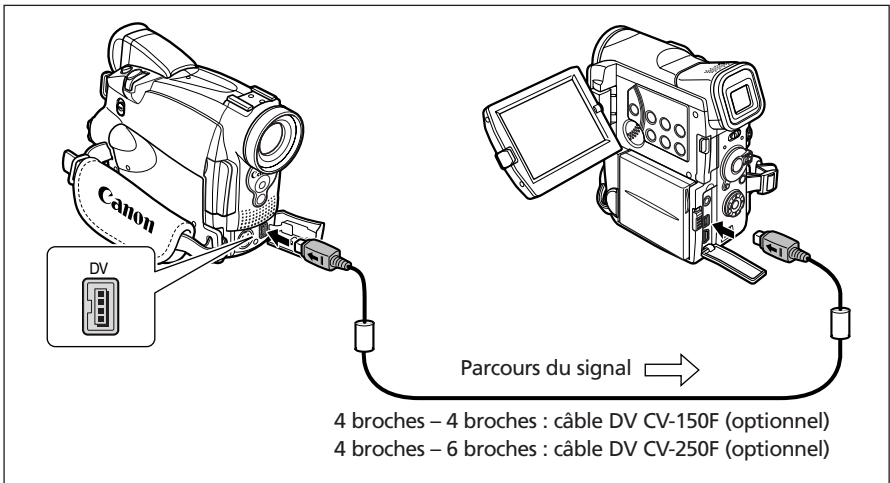

Montage

## Enregistrement

CAMERA

PLAY (VCR)

CARD CAMERA

CARD PLAY

1. Réglez le caméscope sur le mode **PLAY (VCR)** et insérez une cassette enregistrée.  
Si vous effectuez la connexion par la borne AV, vérifiez le réglage (📖 34).
2. **Appareil connecté : insérez une cassette vierge et mettez l'appareil en mode de pause à l'enregistrement.**
3. **Localisez la scène que vous souhaitez copier et mettez la lecture en pause juste un peu avant le début de la scène.**
4. **Reproduisez la bande.**
5. **Appareil connecté : commencez l'enregistrement quand la scène que vous souhaitez copier apparaît. Arrêtez l'enregistrement quand la copie est terminée.**
6. **Arrêtez la lecture.**



- Quand le caméscope est connecté à un magnétoscope, la qualité de la bande copiée sera légèrement inférieure à celle de l'original.
- Lors de la connexion à un appareil vidéo numérique :
  - si l'image n'apparaît pas, reconnectez le câble DV ou mettez le caméscope hors tension puis de nouveau sous tension.
  - un fonctionnement correct ne peut pas être garanti pour tous les appareils vidéo numériques munis d'une borne DV. Si l'opération ne fonctionne pas, utilisez la borne S-vidéo ou AV.



# **MV750i/MV730i/MV700i Enregistrement à partir d'un appareil vidéo analogique (magnétoscope, téléviseur ou caméscope)**

F

Vous pouvez enregistrer une séquence vidéo ou un programme de télévision à partir d'un magnétoscope ou d'un caméscope analogique sur la bande du caméscope.

CAMERA

PLAY (VCR)

CARD CAMERA

CARD PLAY

## 1. Connectez le caméscope à l'appareil vidéo analogique.

Reportez-vous à *Lecture sur l'écran d'un téléviseur* (📖 34).

## 2. Réglez le caméscope sur le mode **PLAY (VCR)** et insérez une cassette vierge.

## 3. Appareil connecté : insérez la cassette enregistrée.

## 4. Appuyez sur la touche **REC PAUSE**.

En mode de pause à l'enregistrement et pendant l'enregistrement vous pouvez contrôler l'image sur l'écran.

## 5. Appareil connecté : reproduisez la bande.



## 6. Appuyez sur la touche **▶/||** quand la scène que vous souhaitez enregistrer apparaît.

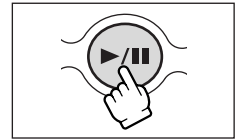

## 7. Appuyez sur la touche **■** pour arrêter l'enregistrement.

- Appuyez sur la touche **▶/||** pour mettre en pause l'enregistrement.
- Appuyez de nouveau sur la touche **▶/||** pour reprendre l'enregistrement.

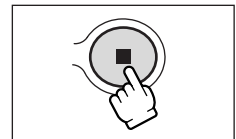

## 8. Appareil connecté : arrêtez la lecture.



- Le casque d'écoute ne peut pas être utilisé pendant l'enregistrement de l'entrée de ligne analogique.
- Lors de la connexion à un téléviseur/appareil vidéo muni d'une borne Péritel, utilisez un adaptateur Péritel avec capacité d'entrée (en vente dans le commerce). L'adaptateur Péritel PC-A10 SCART est uniquement pour la sortie.

Montage

# **MV750i/MV730i/MV700i Enregistrement à partir d'un appareil vidéo numérique (doublage DV)**

Vous pouvez enregistrer à partir d'autres appareils vidéo numériques munis d'une borne DV avec virtuellement aucune perte de qualité de l'image et du son.

CAMERA

PLAY (VCR)

CARD CAMERA

CARD PLAY

## 1. Connectez le camescope à l'appareil vidéo numérique.

Reportez-vous à *Connexion d'un appareil vidéo numérique* (📖 79).

## 2. Réglez le camescope sur le mode **PLAY (VCR)** et insérez une cassette vierge.

Assurez-vous que [AV IN ➔ DVOUT] est réglé sur [OFF] (📖 85).

## 3. Appareil connecté : insérez la cassette enregistrée.

## 4. Appuyez sur la touche REC PAUSE.

En mode de pause à l'enregistrement et pendant l'enregistrement vous pouvez contrôler l'image sur l'écran.

## 5. Appareil connecté : reproduisez la bande.

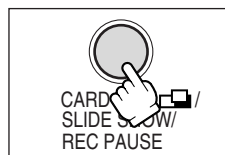

## 6. Appuyez sur la touche ►/|| quand la scène que vous souhaitez enregistrer apparaît.



## 7. Appuyez sur la touche ■ pour arrêter l'enregistrement.

- Appuyez sur la touche ►/|| pour mettre en pause l'enregistrement.
- Appuyez de nouveau sur la touche ►/|| pour reprendre l'enregistrement.

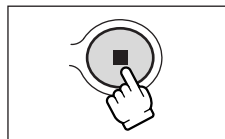

## 8. Appareil connecté : arrêtez la lecture.



- Les sections non enregistrées peuvent être enregistrées comme images anormales.
- Si l'image n'apparaît pas, reconnectez le câble DV ou mettez le camescope hors tension puis de nouveau sous tension.
- Vous pouvez enregistrer uniquement les signaux des appareils portant le logo **DV** enregistrant dans le système SD au format SP ou LP.

## À propos des droits d'auteur

---

### Précautions concernant les droits d'auteur

Certaines bandes vidéo pré-enregistrées, films ou autres matériaux, de même que certains programmes de télévision sont protégés par des droits d'auteur. Un enregistrement non autorisé de ces matériaux peut enfreindre les lois sur les droits d'auteur.

### Signaux de protection des droits d'auteur

Pendant la lecture : si vous essayez de reproduire une bande contenant des signaux de contrôle des droits d'auteur pour la protection du logiciel, "PROTÉGÉ PAR DES D'AUTEUR RESTRICTION DE LA LECTURE" apparaît pendant quelques secondes et le camescope affiche un écran bleu. Vous ne pouvez pas reproduire le contenu de la bande.

Pendant l'enregistrement : si vous essayez d'enregistrer un logiciel qui contient des signaux de contrôle des droits d'auteur pour la protection du logiciel, "PROTÉGÉ PAR DES D'AUTEUR RESTRICTION DU DOUBLAGE" apparaît. Vous ne pouvez pas enregistrer le contenu du logiciel.

Vous ne pouvez pas enregistrer des signaux de protection des droits d'auteur sur une bande en utilisant ce camescope.

## **MV750i/MV730i/MV700i** Conversion des signaux analogiques en signaux numériques (convertisseur analogique-numérique)

En connectant le caméscope à un magnétoscope ou à un caméscope vidéo 8mm, vous pouvez convertir les signaux vidéo/audio analogiques en signaux numériques et sortir les signaux numériques par la borne DV. La borne DV sert de borne de sortie uniquement.

### Connexion des appareils

Mettez tous les appareils hors tension avant de commencer les connexions. Retirez la cassette du caméscope. Reportez-vous aussi au mode d'emploi de l'appareil connecté.

**MV750i** Vous pouvez aussi connecter un magnétoscope avec la borne S (S1)-VIDEO (  36).

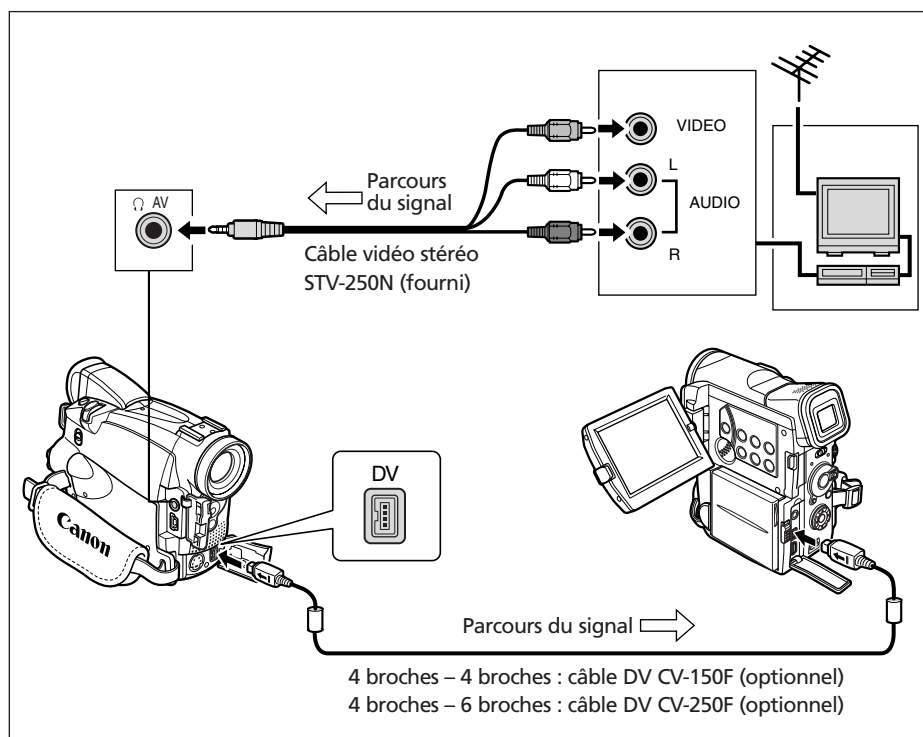

## Mise en service du convertisseur analogique-numérique

CAMERA

PLAY (VCR)

CARD CAMERA

CARD PLAY

### MENU

(📖 38)

CONFIG. VCR

AV IN → DVOUT • OFF

Ouvrez le menu et sélectionnez [CONFIG. VCR]. Sélectionnez [AV IN → DVOUT], réglez-le sur [ON] et refermez le menu.



- Le casque d'écoute ne peut pas être utilisé pendant la conversion analogique-numérique.
- En fonction du signal envoyé par l'appareil connecté, la conversion analogique-numérique des signaux peut ne pas fonctionner correctement (par ex. les signaux comprenant des signaux de protection des droits d'auteur ou les signaux anormaux tels que les signaux dédoublés).
- Lors de la connexion à un téléviseur/appareil vidéo muni d'une borne Péritel, utilisez un adaptateur Péritel avec capacité d'entrée (en vente dans le commerce). L'adaptateur Péritel PC-A10 SCART est uniquement pour la sortie.
- Pour une utilisation normale, réglez [AV IN → DVOUT] sur [OFF]. S'il est réglé sur [ON], les signaux numériques ne peuvent pas être entrés par la borne DV du camescope.
- En fonction du logiciel et des spécifications de votre ordinateur, il se peut que vous ne puissiez pas transférer les signaux convertis par la borne DV.



- Nous recommandons d'alimenter le camescope à partir d'une source d'alimentation secteur.
- **MV750i/MV730i** Vous pouvez aussi appuyer sur la touche AV→DV sur la télécommande sans fil. Le réglage change chaque fois que vous appuyez sur la touche.

F

Montage

## **MV750i/MV730i Remplacement d'une scène existante (insertion AV)**

Vous pouvez insérer et remplacer des images et le son sur la bande du camescope par des images et le son d'autres appareils vidéo connectés par la borne AV ou la borne DV.

Cette fonction est utilisée à partir de la télécommande.

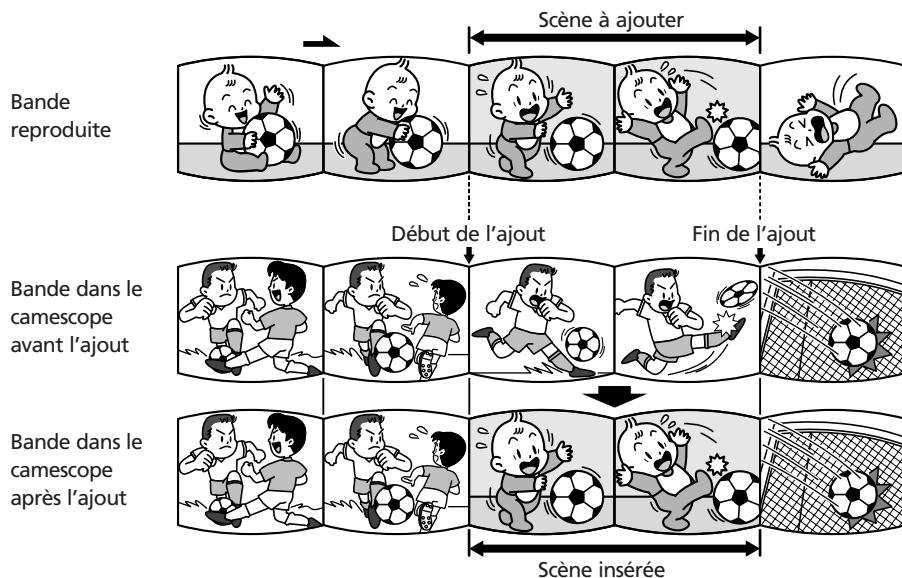

CAMERA

**PLAY (VCR)**

CARD CAMERA

CARD PLAY

### **1. Connectez le camescope à un appareil vidéo.**

Reportez-vous à *Lecture sur l'écran d'un téléviseur* (📖 34).

### **2. Appareil connecté : insérez une cassette enregistrée. Localisez la scène que vous souhaitez ajouter et mettez la lecture en pause juste un peu avant le début de la scène.**

### **3. Réglez le camescope sur le mode PLAY (VCR) et insérez une cassette enregistrée.**

Utilisez une bande enregistrée en mode SP et assurez-vous que le commutateur de protection de la bande est dans la position autorisant l'enregistrement.

### **4. Localisez la scène que vous souhaitez remplacer et mettez la lecture en pause juste un peu avant le début de la scène.**

## 5. Appuyez sur la touche AV INSERT sur la télécommande sans fil.

“INSERTION AV” et “●||” apparaissent.

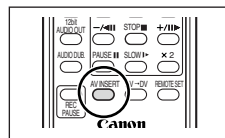

## 6. Appareil connecté : reproduisez la bande.

## 7. Appuyez sur la touche PAUSE || sur la télécommande sans fil quand la scène que vous souhaitez ajouter apparaît.

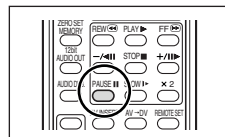

## 8. Appuyez sur la touche STOP ■ sur la télécommande sans fil pour arrêter l'ajout.

Appuyez sur la touche PAUSE || sur la télécommande sans fil pour mettre en pause l'ajout.

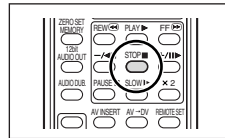

## 9. Appareil connecté : arrêtez la lecture.



○ Vous ne pouvez pas réaliser une insertion à partir d'un programme de télévision si les signaux de synchronisation sont déformés.

Appareil connecté :

- l'insertion AV peut ne pas fonctionner correctement si la bande possède une section non enregistrée ou a un changement de mode d'enregistrement.
- l'insertion AV ne peut pas être réalisé quand la qualité de l'enregistrement est mauvaise ou pendant une lecture spéciale telle que l'avance rapide, le rembobinage, la pause à la lecture, la lecture au ralenti, etc.



Réglez la mémoire du point zéro à la fin de la scène que vous souhaitez remplacer. Le camescope arrêtera automatiquement l'insertion AV à ce point.

## MV750i/MV730i **Doublage audio**

Vous pouvez ajouter un son à partir d'un appareil audio (AUDIO IN) ou avec le microphone intégré (MIC. IN).

Cette fonction est utilisée à partir de la télécommande.

### Connexion d'un appareil audio

Nous recommandons d'alimenter le camescope à partir d'une source d'alimentation secteur. Reportez-vous aussi au mode d'emploi de l'appareil connecté.

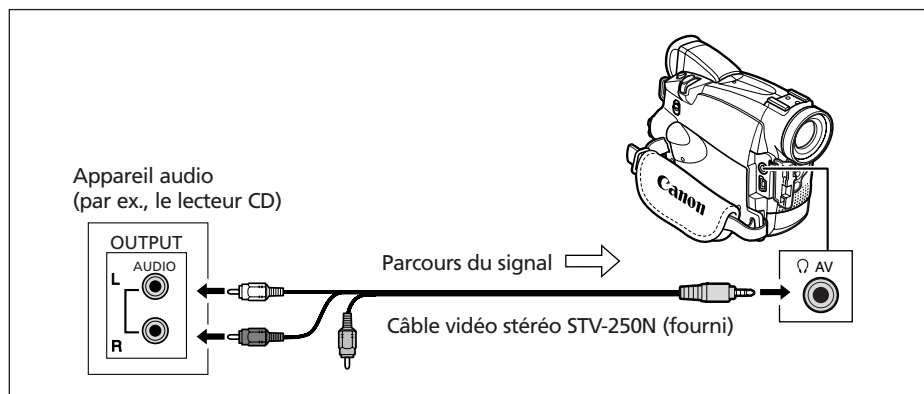

### Doublage

CAMERA

PLAY (VCR)

CARD CAMERA

CARD PLAY

**MENU**

( 38)

CONFIG. PARA. AUDIO

▶ DOUBL. AUDIO·AUDIO IN

1. Réglez le camescope sur le mode **PLAY (VCR)** et insérez une cassette enregistrée.

Utilisez une bande enregistrée en mode SP et 12 bits avec ce camescope.

2. Ouvrez le menu et sélectionnez **[CONFIG. PARA. AUDIO]**. Sélectionnez **[DOUBL. AUDIO]**, réglez-le sur **[AUDIO IN]** ou **[MIC. IN]** et refermez le menu.

3. Localisez la scène pour laquelle vous souhaitez faire un doublage audio pour démarrer.

4. Appuyez sur la touche **PAUSE** sur la télécommande sans fil.

5. Appuyez sur la touche **AUDIO DUB.** sur la télécommande sans fil.

"DOUB. AUDIO" et " " apparaissent.

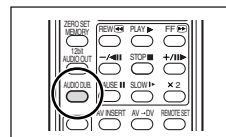



## 6. Appuyez sur la touche PAUSE ■ sur la télécommande sans fil pour démarrer le doublage.

- Appareil audio : démarrez la lecture.
- Microphone : parlez dans le microphone intégré.

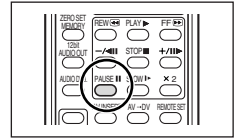

## 7. Appuyez sur la touche STOP ■ sur la télécommande sans fil pour arrêter le doublage.

Appareil audio : arrêtez la lecture.

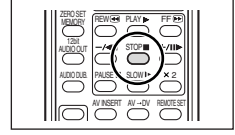

- Utilisez uniquement des bandes enregistrées en mode SP et 12 bits audio avec ce camescope. Le doublage audio s'arrête si la bande contient une section non enregistrée ou une section enregistrée en mode LP ou 16 bits.
- Vous ne pouvez pas utiliser la borne DV pour le doublage audio.
- Si vous ajoutez un son sur une bande non enregistrée avec ce camescope, la qualité du son peut diminuer.
- La qualité du son peut diminuer si vous ajoutez un son à la même scène plus de 3 fois.



- Quand vous connectez un appareil audio, vérifiez l'image sur l'écran à cristaux liquides et le son avec le haut-parleur intégré ou un appareil audio. MV750i : vous pouvez aussi connecter un téléviseur par la borne S-vidéo.
- Quand vous utilisez le microphone intégré, vous pouvez connecter un téléviseur par la borne AV pour vérifier l'image, ou des écouteurs pour vérifier le son. MV750i : quand vous connectez un téléviseur à la borne S-vidéo, vous pouvez vérifier les images sur l'écran du téléviseur et le son avec des écouteurs connectés au camescope.
- Réglez la mémoire du point zéro à la fin de la scène pour laquelle vous souhaitez effectuer un doublage audio. Le camescope arrêtera automatiquement le doublage audio à ce point.

## Lecture des sons ajoutés

Vous pouvez sélectionner de reproduire Stéréo 1 (son original), Stéréo 2 (son ajouté) ou d'ajuster la balance des deux sons.

CAMERA

PLAY (VCR)

CARD CAMERA

CARD PLAY

MENU

( 38 )

CONFIG. PARA. AUDIO

AUDIO 12BITS•STEREO1

### 1. Ouvrez le menu et sélectionnez [CONFIG. PARA. AUDIO]. Sélectionnez [AUDIO 12BITS], sélectionnez un réglage et refermez le menu.

- STEREO1 : reproduit le son original.
- STEREO2 : reproduit le son ajouté.
- MIX. FIX : reproduit le son stéréo 1 et stéréo 2 au même niveau.
- MIX. VAR. : reproduit le son stéréo 1 et stéréo 2. La balance de mixage peut être ajustée.

**2. Si vous avez sélectionné [MIX. VAR.], ajustez le niveau de mixage:  
Ouvrez le menu et sélectionnez [CONFIG. PARA. AUDIO]. Sélectionnez  
[BAL. AUDIO], ajustez la balance avec la molette SET et refermez le  
menu.**

Tournez la molette SET vers le bas pour augmenter le volume du son stéréo 1 et vers le haut pour augmenter le volume du son stéréo 2.



- Le réglage du camescope retourne à [STEREO1] quand vous mettez le camescope hors tension. Cependant, la balance de mixage est mémorisée par le camescope.
- Vous pouvez aussi appuyer sur la touche 12bit AUDIO OUT sur la télécommande sans fil pour sélectionner la sortie audio. Cependant, la balance de mixage peut uniquement être ajustée à partir du menu.

# Connexion à un ordinateur en utilisant un câble DV (IEEE1394)

Vous pouvez transférer vos enregistrements sur un ordinateur muni d'une borne DV (IEEE1394) ou d'une carte de capture IEEE1394. Un logiciel optionnel est requis pour le transfert des enregistrements de la bande sur l'ordinateur. Reportez-vous au mode d'emploi du logiciel.

Utilisez le câble DV optionnel CV-150F (4 broches-4 broches) ou CV-250F (4 broches-6 broches).

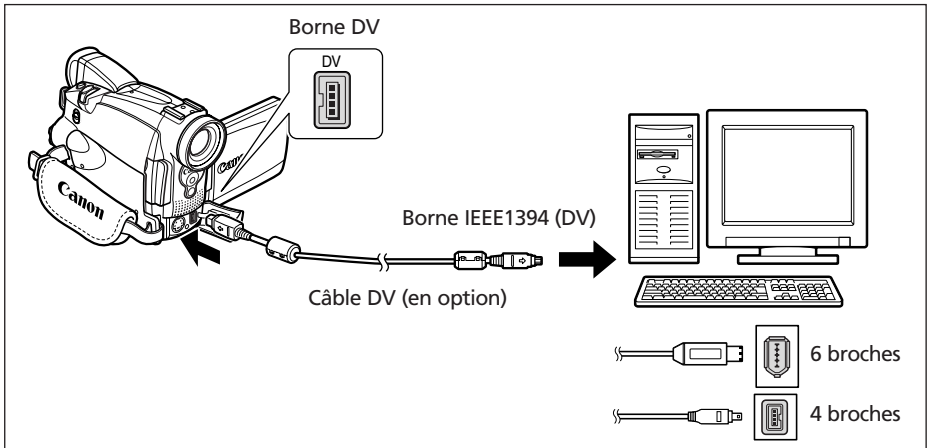

- Le transfert risque de ne pas fonctionner correctement selon le logiciel utilisé et les spécifications/réglages de votre ordinateur.
- Si l'ordinateur se fige quand le caméscope est connecté, déconnectez puis reconnectez le câble DV. Si le problème persiste, déconnectez le câble d'interface, mettez le caméscope et l'ordinateur hors tension, puis remettez le caméscope et l'ordinateur sous tension et reconnectez le câble.
- **MV750i/MV730i** Ne déconnectez pas le câble DV, n'ouvrez pas le couvercle de la fente de la carte mémoire, ne retirez pas la carte mémoire, ne changez pas la position de l'interrupteur d'alimentation POWER, ne mettez le caméscope ou l'ordinateur hors tension pendant le transfert de données vers l'ordinateur (pendant que l'indicateur d'accès à la carte du caméscope clignote). Sinon, cela endommagerait les données de la carte mémoire.
- **MV750i/MV730i** Les fichiers d'image sur votre carte mémoire et les fichiers d'image enregistrés sur votre ordinateur sont très précieux, ce sont vos fichiers originaux. Si vous souhaitez utiliser les fichiers d'image sur votre ordinateur, faites en une copie, utilisez les fichiers copiés et conservez l'original.



- Nous recommandons que vous alimentiez votre caméscope à partir d'une source d'alimentation secteur pendant qu'il est connecté à l'ordinateur.
- Reportez-vous aussi au mode d'emploi de l'ordinateur.
- **MV750i/MV730i** Les utilisateurs de Windows XP peuvent utiliser le logiciel DV Network fourni sur le disque DIGITAL VIDEO SOLUTION DISK For Windows. Pour plus de détails, reportez-vous au *manuel d'instruction du logiciel DV Network Software*.

# Insertion et retrait de la carte mémoire

Avec ce caméscope, vous pouvez utiliser les cartes mémoire SD **SD** ou les cartes MultiMedia en vente dans le commerce. Les cartes mémoire SD ont une languette de protection pour les protéger des effacements accidentels.

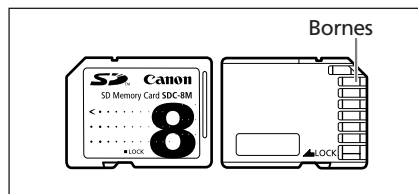

## Insertion de la carte

1. Mettez le caméscope hors tension.
2. Ouvrez le couvercle.
3. Insérez complètement la carte mémoire dans la fente de la carte mémoire.
4. Refermez le couvercle.

Ne refermez pas le couvercle de force sans avoir inséré correctement la carte.

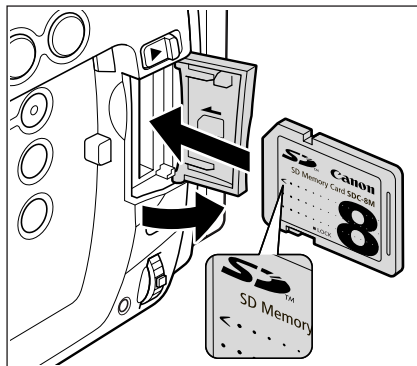

## Retrait de la carte

Ne retirez pas la carte mémoire de force sans l'avoir d'abord poussée vers l'intérieur.

1. Mettez le caméscope hors tension.  
Assurez-vous que l'indicateur d'accès à la carte ne clignote pas avant de mettre le caméscope hors tension.
2. Ouvrez le couvercle.
3. Poussez la carte mémoire pour la débloquer. Retirez la carte mémoire.
4. Refermez le couvercle.

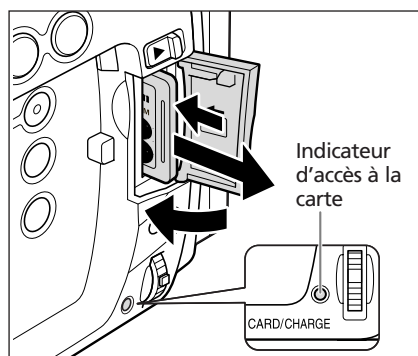

- Ce caméscope est compatible uniquement avec les cartes Mémoire SD ou les cartes MultiMedia. N'utilisez aucun autre type de carte mémoire.
- Mettez le caméscope hors tension avant d'insérer ou de retirer une carte mémoire. Sinon, cela pourrait endommager les données de la carte.
- Si vous utilisez d'autres cartes mémoire que celle fournie avec le caméscope, assurez-vous de les formater avec le caméscope (☞ 117).

# Sélection de la qualité/taille de l'image

## Changement de la qualité de l'image fixe

Vous pouvez choisir parmi Superfin, Fin et Normal.



### MENU

(📖 38)

CONFIG. CARTE

QUAL. PHOTO • FINE

Ouvrez le menu et sélectionnez [CONFIG. CARTE]. Sélectionnez [QUAL. PHOTO], réglez-le sur [SUPER FINE] ou [NORMAL] et refermez le menu.

## Changement de la taille de l'image fixe

Vous pouvez choisir entre 1024 × 768 pixels et 640 × 480 pixels.



### MENU

(📖 38)

CONFIG. CARTE

TAILLE IMAGE • 1024×768

Ouvrez le menu et sélectionnez [CONFIG. CARTE]. Sélectionnez [TAILLE IMAGE], réglez-le sur [640×480] et refermez le menu.



- Les images fixes sont compressées et enregistrées au format JPEG (Joint Photographic Experts Group).
- Capacité estimée d'une carte mémoire de 8 Mo :

Qualité d'image \ Taille de l'image	1024 × 768		640 × 480	
	No. des images	Taille de fichier par image	No. des images	Taille de fichier par image
Superfin (SUPER FINE)	13	440 Ko	34	175 Ko
Fin (FINE)	20	300 Ko	50	120 Ko
Normal (NORMAL)	38	160 Ko	84	65 Ko

Ces chiffres sont approximatifs. Ils varient en fonction des conditions d'enregistrement et du sujet. Des images échantillons déjà enregistrées sur la carte mémoire SD fournie doivent aussi être incluses dans le nombre total.

## Changement de la taille de la séquence vidéo

Vous pouvez choisir entre 320 × 240 pixels et 160 × 120 pixels.

CAMERA

PLAY (VCR)

CARD CAMERA

CARD PLAY

### MENU

( 38)

CONFIG. CARTE

» TAILLE VIDEO • 320×240

Ouvrez le menu et sélectionnez [CONFIG. CARTE]. Sélectionnez [TAILLE VIDEO], réglez-le sur [160×120] et refermez le menu.



- Les séquences vidéo sont enregistrées au format Motion JPEG.
- Durée d'enregistrement maximum sur une Carte Mémoire SD de 8 Mo :

Taille de l'image	Durée d'enregistrement max. (8 Mo)	Taille du fichier par seconde
320 × 240	environ 20 sec.	250 Ko/sec.
160 × 120	environ 50 sec.	120 Ko/sec.



# Enregistrement d'images fixes sur une carte mémoire

Vous pouvez enregistrer des images fixes avec le caméscope, à partir d'une bande dans le caméscope, ou d'appareils connectés à la borne DV ou à la borne AV. Vous pouvez aussi enregistrer une image fixe sur la carte mémoire pendant l'enregistrement d'une séquence vidéo sur la bande.

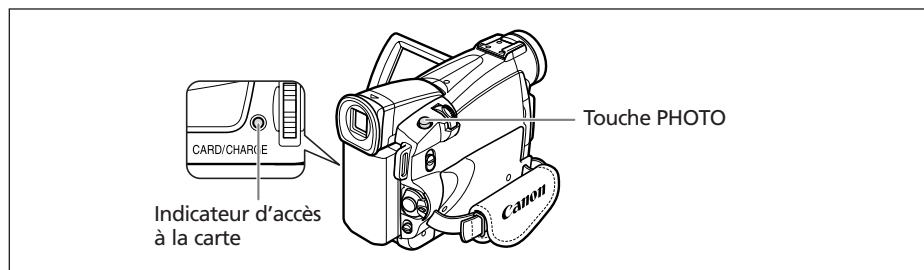

CAMERA

PLAY (VCR)

CARD CAMERA

CARD PLAY

## 1. Réglez le caméscope sur le mode CARD CAMERA.

Un cadre blanc de mise au point apparaît au centre de l'écran. Le caméscope effectuera la mise au point sur le sujet placé au centre de l'écran. Pour changer le cadre de la mise au point, reportez-vous à *Sélection du cadre de mise au point* (📖 103).

## 2. Appuyez sur la touche PHOTO jusqu'à mi-course.

- et le cadre de mise au point deviennent verts lorsque la mise au point est effectuée. Le bip de confirmation sonne deux fois. Il se peut que la photo apparaisse floue pendant un moment pendant que le caméscope effectue la mise au point.
- L'exposition est verrouillée.
- Quand vous appuyez sur la touche PHOTO sur la télécommande sans fil, l'enregistrement démarre immédiatement.

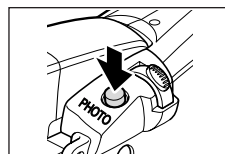

## 3. Appuyez sur la touche PHOTO complètement.

- et le cadre de mise au point disparaissent et vous entendez le bruit de fermeture de l'obturateur.
- L'indicateur d'accès à la carte clignote et l'écran d'accès à la carte apparaît.
- L'image fixe apparaissant sur l'écran a été enregistrée sur la carte mémoire.

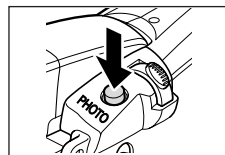

- Ne mettez pas le caméscope hors tension, ne changez pas la position du commutateur TAPE/CARD, ne déconnectez pas l'alimentation électrique, n'ouvrez pas le couvercle de la fente de la carte mémoire, ne retirez pas la carte mémoire quand l'indicateur d'accès à la carte clignote. Cela pourrait endommager les données.
- Lorsque vous utilisez une carte mémoire SD, assurez-vous que la languette de protection est dans la position permettant l'enregistrement.





- Pour utiliser le retardateur (📖 57), appuyez sur la touche (retardateur) avant l'étape 2 et appuyez complètement sur la touche PHOTO.
- Si le sujet est trop lumineux (surexposé), utilisez le filtre optionnel FS-30.5U ND.
- **Quand le mode priorité à la mise au point est réglé sur [ON] :**  
quand vous appuyez complètement sur la touche PHOTO avant et que le cadre de mise au point devient vert, il faut environ 2\* secondes pour ajuster la mise au point et enregistrer l'image fixe sur la carte mémoire.  
\* 4 secondes maximum en mode Basse Lumière et en modes Nuit.  
Si le sujet ne permet pas la mise au point automatique, le cadre de mise au point devient jaune et mémorise la mise au point. Ajustez la mise au point manuellement avec la molette SET.
- **Quand le mode priorité à la mise au point est réglé sur [OFF] :**  
aucun cadre de mise au point n'apparaît.  
À l'étape 2, devient vert et la mise au point et l'exposition sont verrouillées.
- Le camescope se met hors tension si aucune opération n'est effectuée pendant 5 minutes pour économiser l'énergie. "⚠ MISE HORS TENS AUTO" apparaît 20 secondes avant la mise hors tension. Pour reprendre l'enregistrement, mettez l'interrupteur d'alimentation POWER sur OFF puis remettez-le sur CAMERA.

## Enregistrement d'une image fixe sur une carte mémoire pendant l'enregistrement d'une séquence vidéo sur une bande

Quand vous enregistrez une séquence vidéo sur une bande, vous pouvez enregistrer la même image comme image fixe sur une carte mémoire.

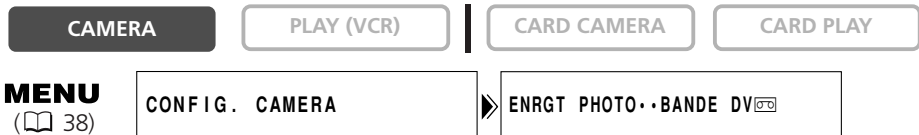

1. Ouvrez le menu et sélectionnez [CONFIG. CAMERA]. Sélectionnez [ENRGT PHOTO], réglez-le sur [CARTE MEM ] et refermez le menu.
2. Pendant l'enregistrement d'une séquence vidéo, appuyez sur la touche PHOTO.



- La taille de l'image fixe sera de 640 × 480.
- La qualité de l'image fixe est légèrement inférieure à celle d'une image enregistrée en mode CARD CAMERA.
- L'image fixe ne peut pas être enregistrée sur la carte mémoire lorsqu'un fondu, un effet ou l'écran à images multiples est activé.
- L'image fixe ne peut pas être enregistrée sur la carte mémoire quand le format 16:9 est sélectionné.
- Le mixage de carte ne peut pas être utilisé.

## Enregistrement à partir de la bande dans le camescope

CAMERA

PLAY (VCR)

CARD CAMERA

CARD PLAY

### 1. Reproduisez la bande.

### 2. Appuyez sur la touche PHOTO jusqu'à mi-course quand la scène que vous souhaitez enregistrer apparaît.

- Le camescope entre en pause à la lecture. La capacité d'images restantes ainsi que d'autres informations apparaissent.
- Quand vous appuyez sur la touche PHOTO sur la télécommande sans fil, l'enregistrement démarre immédiatement.

### 3. Appuyez sur la touche PHOTO complètement.

- L'indicateur d'accès à la carte clignote.
- Vous pouvez aussi enregistrer une image fixe en appuyant sur la touche PHOTO complètement quand la bande est en mode de pause à la lecture.

## Enregistrement à partir d'autres appareils vidéo

Vous pouvez enregistrer des images à partir d'appareils connectés à la borne S-vidéo (MV750i) ou à la borne AV (fonction d'entrée de ligne analogique), ou à la borne DV comme images fixes sur la carte mémoire.

Pour les instructions sur la connexion, référez-vous aux pages 34 et 79.

CAMERA

PLAY (VCR)

CARD CAMERA

CARD PLAY

### 1. Réglez le camescope sur le mode PLAY (VCR).

- Si une cassette est insérée, assurez-vous qu'elle est à l'arrêt.
- Lors de l'enregistrement par la borne AV, assurez-vous que "AN→DV" apparaît sur l'écran. Lors de l'enregistrement par la borne DV, assurez-vous que "AN→DV" n'est pas affiché. Changez le réglage si nécessaire (📖 85).

### 2. Appareil connecté : insérez une cassette enregistrée et reproduisez la cassette.

### 3. Appuyez sur la touche PHOTO jusqu'à mi-course quand la scène que vous souhaitez enregistrer apparaît.

- L'image fixe, la capacité d'images restantes ainsi que d'autres informations apparaissent.
- Quand vous appuyez sur la touche PHOTO sur la télécommande sans fil, l'enregistrement démarre immédiatement.

### 4. Appuyez sur la touche PHOTO complètement.

L'indicateur d'accès à la carte clignote.



## Lors d'un enregistrement à partir d'une cassette dans le caméscope ou dans un autre appareil vidéo :

- une image fixe enregistrée à partir d'une image au format 16:9 sera compressée verticalement.
- les codes de données de l'image fixe contiendront la date et l'heure de l'enregistrement sur la carte mémoire.
- la taille de l'image fixe sera de 640 × 480.

## Affichage sur l'écran pendant l'enregistrement d'une image fixe

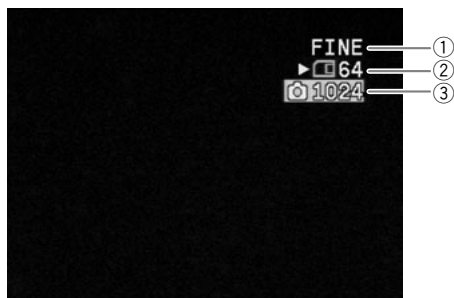

### ① Qualité de l'image fixe

Indique la qualité d'image de l'image fixe.

### ② Capacité restante sur la carte pour les images fixes

- 🔴 clignote en rouge : pas de carte
- 🟢 en vert : 6 images ou plus
- 🟡 en jaune : 1 à 5 images
- 🔴 en rouge : plus d'images
- L'indication peut ne pas diminuer même si un enregistrement a été fait, ou peut diminuer de 2 images en une fois.
- Tous les indicateurs apparaissent en vert quand une carte mémoire est reproduite.

### "▶" affichage d'accès à la carte

Indique que le caméscope est en train d'écrire sur la carte mémoire.

### ③ Taille de l'image

Indique la taille de l'image fixe.

# Contrôle d'une image fixe juste après son enregistrement

---

Vous pouvez choisir d'afficher une image fixe pendant 2, 4, 6, 8 ou 10 secondes après son enregistrement.

CAMERA

PLAY (VCR)

CARD CAMERA

CARD PLAY

## MENU

( 38)



CONFIG. CAMERA

» VISUALIS. . . . . 2S

Ouvrez le menu et sélectionnez [CONFIG. CAMERA]. Sélectionnez [VISUALIS.], sélectionnez une option de réglage et refermez le menu.

---



- L'image fixe est affichée aussi longtemps que vous maintenez pressée la touche PHOTO après l'enregistrement.
- Le menu TRAITEMENT apparaît si vous appuyez sur la molette SET pendant le contrôle d'une image fixe, ou quand vous appuyez sur la molette SET juste après un enregistrement. Dans ce menu, vous pouvez protéger ( 109) ou effacer ( 110) l'image.

# Enregistrement de séquences vidéo Motion JPEG sur une carte mémoire

Vous pouvez enregistrer des séquences vidéo Motion JPEG avec le caméscope, à partir d'une bande dans le caméscope, ou d'appareils connectés à la borne DV ou à la borne AV. Le son de la séquence vidéo enregistrée sur la carte mémoire sera monaural.

CAMERA

PLAY (VCR)

CARD CAMERA

CARD PLAY

## 1. Appuyez sur la touche marche/arrêt pour démarrer l'enregistrement.

- Vous pouvez conserver vos enregistrements jusqu'à ce que "CARTE PLEINE" apparaisse (max. 60 minutes).
- Avec les cartes MultiMedia, la durée d'enregistrement est limitée à 10 sec. pour 320 × 240 pixels et 30 sec. pour 160 × 120 pixels.



## 2. Appuyez sur la touche marche/arrêt pour arrêter l'enregistrement.



- Ne mettez pas le caméscope hors tension, ne changez pas la position du commutateur TAPE/CARD, ne déconnectez pas l'alimentation électrique, n'ouvrez pas le couvercle de la fente de la carte mémoire, ne retirez pas la carte mémoire quand l'indicateur d'accès à la carte clignote. Cela pourrait endommager les données.
- Lorsque vous utilisez une carte mémoire SD, assurez-vous que la languette de protection est dans la position permettant l'enregistrement.
- N'insérez/retirez pas une cassette pendant un enregistrement.



- Nous vous recommandons d'utiliser les cartes mémoire SD juste après les avoir formatées avec ce caméscope. L'enregistrement peut être interrompu si vous utilisez des cartes mémoire avec une vitesse d'écriture lente ou si des enregistrements et des effacements ont été réalisés de façon répétée sur une carte mémoire.
- Pour utiliser le retardateur (📖 57), appuyez sur la touche ⏸ (retardateur) avant l'étape 2 et appuyez sur la touche marche/arrêt.
- Vous pouvez sélectionner la zone de mise au point lors de l'enregistrement d'une séquence vidéo sur la carte mémoire.

## Enregistrement à partir de la bande dans le caméscope

CAMERA

PLAY (VCR)

CARD CAMERA

CARD PLAY

### 1. Reproduisez la bande.

2. Appuyez sur la touche marche/arrêt quand la scène que vous souhaitez enregistrer apparaît.

3. Appuyez sur la touche marche/arrêt pour arrêter l'enregistrement.

## Enregistrement à partir d'autres appareils vidéo

Vous pouvez enregistrer des séquences vidéo à partir d'appareils connectés à la borne S-vidéo ou à la borne AV (fonction d'entrée de ligne analogique), ou à la borne DV sur la carte mémoire.

Pour les instructions sur la connexion, référez-vous aux pages 34 et 79.

CAMERA

PLAY (VCR)

CARD CAMERA

CARD PLAY

### 1. Réglez le camescope sur le mode PLAY (VCR).

- Si une cassette est insérée, assurez-vous qu'elle est à l'arrêt.
- Lors de l'enregistrement par la borne AV, assurez-vous que "AN→DV" apparaît sur l'écran. Lors de l'enregistrement par la borne DV, assurez-vous que "AN→DV" n'est pas affiché. Changez le réglage si nécessaire (📖 85).

### 2. Appareil connecté : insérez une cassette enregistrée et reproduisez la cassette.

### 3. Appuyez sur la touche marche/arrêt quand la scène que vous souhaitez enregistrer apparaît.

### 4. Appuyez sur la touche marche/arrêt pour arrêter l'enregistrement.



Lors d'un enregistrement à partir d'une cassette dans le camescope ou dans un autre appareil vidéo :

- une séquence vidéo enregistrée à partir d'une image au format 16:9 sera compressée verticalement.
- les codes de données de la séquence vidéo contiendront la date et l'heure de l'enregistrement sur la carte mémoire.
- l'enregistrement s'arrête sur les sections vierges ou enregistrées dans un mode audio différent (12 bits/16 bits).

## Affichage sur l'écran pendant l'enregistrement d'une séquence vidéo

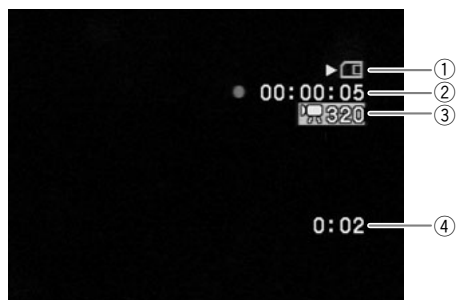

#### ① "▶" affichage d'accès à la carte

Indique que le camescope est en train d'écrire sur la carte mémoire.

#### ② Durée d'enregistrement d'une séquence vidéo

Indique la durée d'enregistrement de la séquence vidéo.

#### ③ Taille de l'image

Indique la taille de la séquence vidéo.

#### ④ Capacité restante sur la carte pour les séquences vidéo

Indique la durée restante en heures et minutes. À moins d'une minute, la durée restante est affichée par pas de 10 secondes et à moins de 10 secondes par pas de une seconde.

- L'indication varie en fonction des conditions d'enregistrement. La durée restante réelle peut être plus longue ou plus courte que la durée indiquée.

# Sélection du cadre de mise au point

Le sujet que vous souhaitez enregistrer ne se trouve pas toujours au centre de l'image. En mode priorité à la mise au point, vous pouvez sélectionner une des trois zones de mise au point pour que le sujet souhaité soit automatiquement mis au point. Quand le sélecteur de programme est réglé sur , la priorité à la mise au point est réglée sur ON (seule la zone centrale de mise au point est disponible).

CAMERA

PLAY (VCR)

CARD CAMERA

CARD PLAY

1. Réglez le sélecteur de programme sur .

2. Tournez la molette SET pour afficher tous les cadres de mise au point.

Trois cadres de mise au point, dont un vert, s'affichent à l'écran.

3. Tournez la molette SET pour sélectionner la zone de mise au point.

Tournez la molette SET vers le haut pour sélectionner un cadre vers la droite et vers le bas pour sélectionner un cadre vers la gauche.



- Le cadre de mise au point indique le centre de la mise au point. En fonction de la taille du sujet ou de la distance, le caméscope peut effectuer la mise au point en dehors du cadre.
- Quand vous utilisez le levier de zoom, les images autres que l'image sélectionnée disparaissent.
- Le cadre de mise au point peut uniquement être sélectionné lorsque le mode priorité de mise au point est réglé sur [ON], en mode CARD CAMERA.
- Le cadre de mise au point se replace au centre de l'écran si vous mettez le caméscope hors tension, changez de mode ou positionnez le sélecteur de programme sur .
- La zone de mise au point ne peut pas être sélectionnée dans les cas suivants :
  - lors de l'utilisation du zoom numérique. Quand vous utilisez le zoom dans la plage du zoom numérique, le cadre de mise au point clignote pendant 4 secondes et disparaît. Quand vous revenez dans la plage du zoom optique, le cadre de mise au point réapparaît.
  - en mode d'assemblage.

## Mise hors service du mode priorité de mise au point

Mettez hors service le mode priorité à la mise au point si vous souhaitez décaler la mise au point.

CAMERA

PLAY (VCR)

CARD CAMERA

CARD PLAY

**MENU**

( 38)

CONFIG. CAMERA

» PRIORITY MAP-ON

Ouvrez le menu et sélectionnez [CONFIG. CAMERA]. Sélectionnez [PRIORITY MAP], réglez-le sur [OFF] et refermez le menu.

# Enregistrement d'images panoramiques (mode d'assemblage)

Vous pouvez prendre une série d'images se chevauchant et les fusionner en une grande scène panoramique en utilisant le logiciel fourni (PhotoStitch) sur un ordinateur.

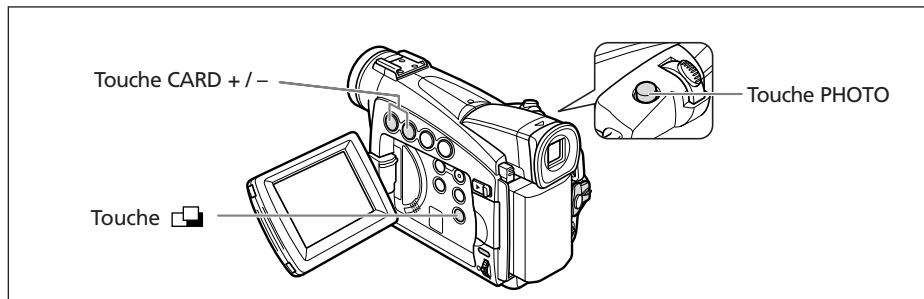

## Lors de l'enregistrement en mode Assemblage :

PhotoStitch détecte la partie commune (se chevauchant) des images adjacentes et les fusionne. Essayez d'intégrer un objet distinctif (repère, etc.) dans la partie se chevauchant.



1. Appuyez sur la touche [CARD icon].

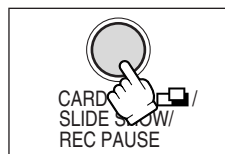

2. Sélectionnez la direction avec la touche CARD +/-.

Touche CARD + : sens des aiguilles d'une montre.

Touche CARD - : sens contraire des aiguilles d'une montre.

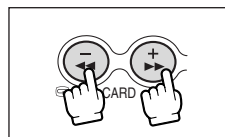

3. Sélectionnez le mode de programme d'exposition automatique et faites un zoom sur le sujet.

Effectuez la mise au point et le décalage de l'exposition manuellement si nécessaire. Une fois que la séquence a démarré, vous ne pouvez plus changer le mode de programme d'exposition automatique, le décalage de l'exposition, le zoom ou la mise au point.



#### 4. Appuyez sur la touche PHOTO pour enregistrer la première image.

La direction et le nombre d'images enregistrées apparaissent.

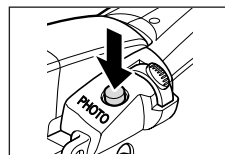

F

#### 5. Enregistrer la deuxième image de façon qu'elle chevauche une partie de la première image.

- Un léger écart de la zone de chevauchement peut être corrigé avec le logiciel.
- Pour pouvez reprendre une image en appuyant sur la touche CARD +/- pour retourner à l'image précédente.
- Un maximum de 26 images peut être enregistré.

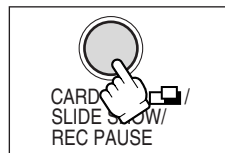

#### 6. Appuyez sur la touche après la dernière image.

Pour les détails sur la procédure de fusionnement, reportez-vous au *manuel d'instruction du Digital Video Software*.



- Composez chaque image de façon qu'elle chevauche 30 à 50% de l'image adjacente. Essayez de garder un désalignement vertical de moins de 10%.
- N'incluez pas un sujet en mouvement dans la partie en chevauchement.
- N'essayez pas d'assembler des images qui comprennent à la fois des sujets éloignés et proches. Elle pourrait apparaître voilée ou double.

# Lecture d'une carte mémoire

Vous pouvez afficher une seule image, 6 images à la fois (écran d'index , 107), ou une image après l'autre (diaporama , 107). Utilisez la fonction de consultation de la carte pour localiser rapidement une image sans afficher toutes les images une par une (, 108).

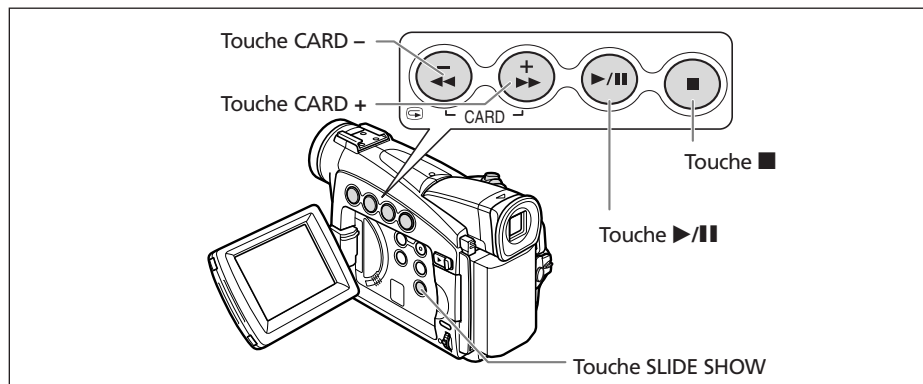

CAMERA

PLAY (VCR)



CARD CAMERA

CARD PLAY

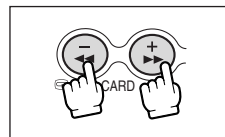
1. Réglez le camescope sur le mode **CARD PLAY**.
2. Appuyez sur la touche **CARD +/-** pour vous déplacer parmi les images.



3. Pour reproduire une séquence vidéo, appuyez sur la touche **>/||**.

- La première scène apparaît sous la forme d'une image fixe quand la lecture est terminée.
- Appuyer sur la touche **>/||** pendant la lecture permet de mettre la lecture en pause. Appuyez de nouveau sur la touche **>/||** pour reprendre la lecture.
- Appuyer sur la touche **■** affiche la première scène de la séquence vidéo.
- Appuyez sur la touche **CARD +/-** (ou la touche **REW**  / **FF**  sur la télécommande sans fil) pour effectuer une recherche avant rapide/recherche arrière rapide à 8x la vitesse ordinaire.





- Les images non enregistrées avec ce caméscope, transférées à partir d'un ordinateur (sauf les images échantillons  113), modifiées sur un ordinateur et les images dont le nom de fichier a été changé ne peuvent pas être reproduites correctement.
- Ne mettez pas le caméscope hors tension, ne changez pas la position du commutateur TAPE/CARD, ne déconnectez pas l'alimentation électrique, n'ouvrez pas le couvercle de la fente de la carte mémoire, ni ne retirez la carte mémoire quand l'indicateur d'accès à la carte clignote. Cela pourrait endommager les données.

## Diaporama

CAMERA

PLAY (VCR)

CARD CAMERA

CARD PLAY

### 1. Appuyez sur la touche SLIDE SHOW.

Les images sont reproduites l'une après l'autre.

### 2. Appuyez sur la touche SLIDE SHOW pour arrêter le diaporama.

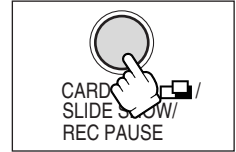

## Ecran d'index

CAMERA

PLAY (VCR)

CARD CAMERA

CARD PLAY

### 1. Déplacez le levier de zoom vers W.

6 images maximum apparaissent.

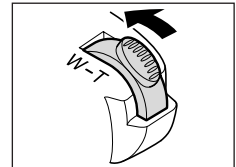

### 2. Tournez la molette SET pour sélectionner une image.

- Déplacez la marque  sur l'image que vous souhaitez afficher.
- Vous pouvez faire défiler les pages d'index en appuyant sur la touche CARD + ou CARD -.

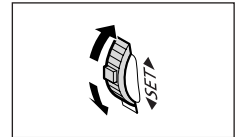

### 3. Déplacez le levier de zoom vers T.

L'écran d'index est annulé et l'image sélectionnée est affichée.

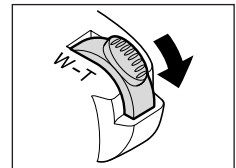

## Fonction de consultation de carte

Vous pouvez localiser des images sans avoir à les afficher une par une. Le nombre en haut à droite de l'écran indique le numéro d'image de l'image actuelle par rapport au nombre total d'images.

CAMERA

PLAY (VCR)

CARD CAMERA

CARD PLAY

**Maintenez pressée la touche CARD + ou CARD –.**

Quand vous relâchez la touche, l'image correspondant au numéro d'image apparaît.

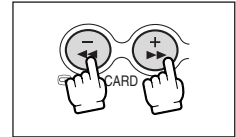

# Protection des images

Vous pouvez protéger vos images importantes des effacements accidentels pendant l'affichage d'une seule image ou de l'écran d'index.



Si une carte mémoire est formatée, toutes les images et toutes les séquences vidéo, y compris celles qui sont protégées, sont effacées de façon permanente.



- Les images échantillons enregistrées sur la carte mémoire SD fournie sont déjà protégées.
- Les séquences vidéo peuvent uniquement être protégées quand la première scène est affichée sous la forme d'une image fixe.

CAMERA

PLAY (VCR)

CARD CAMERA

CARD PLAY

## 1. Sélectionnez l'image que vous souhaitez protéger.

## 2. Appuyez sur la molette SET pour ouvrir le menu TRAITEMENT.

En mode CARD CAMERA, le menu apparaît si vous appuyez sur la molette SET pendant le contrôle d'une image fixe, ou quand vous appuyez sur la molette SET juste après un enregistrement.

## 3. Sélectionnez [PROTEGER ].

- "  " apparaît et l'image ne peut plus être effacée.
- Pour annuler la protection, appuyez sur la molette SET.

## 4. Sélectionnez [ RETOUR] pour refermer le menu.

## Protection pendant l'affichage de l'écran d'index

CAMERA

PLAY (VCR)

CARD CAMERA

CARD PLAY

**MENU**

( 38)

UTILISATION DE LA CARTE

➡ **PROTEGER **

## 1. Déplacez le levier de zoom vers W.

- 6 images maximum apparaissent.
- Sélectionnez l'image que vous souhaitez protéger.

## 2. Ouvrez le menu et sélectionnez [UTILISATION DE LA CARTE].

Sélectionnez [**➡PROTEGER **] et appuyez sur la molette SET.

- "  " apparaît sur l'image.
- Pour annuler la protection, appuyez sur la molette SET.

## 3. Refermez le menu.

# Effacement des images

Vous pouvez effacer les images une par une ou toutes en même temps.



Faites attention lors de l'effacement des images. Les images effacées ne peuvent pas être récupérées.



- Les images protégées ne peuvent pas être effacées.
- Les séquences vidéo peuvent uniquement être effacées quand la première scène est affichée sous la forme d'une image fixe.

## Effacement d'une seule image

CAMERA

PLAY (VCR)

CARD CAMERA

CARD PLAY

**1. Sélectionnez l'image que vous souhaitez effacer.**

**2. Appuyez sur la molette SET pour ouvrir le menu TRAITEMENT.**

En mode CARD CAMERA, le menu apparaît si vous appuyez sur la molette SET pendant le contrôle d'une image fixe, ou quand vous appuyez sur la molette SET juste après un enregistrement.

**3. Sélectionnez [EFF. IMAGES].**

- "EFFACER CETTE IMAGE?", [NON] et [OUI] apparaît.
- Si une image est protégée, [OUI] apparaît en pourpre.

**4. Sélectionnez [OUI].**

L'image est effacée et l'image précédente apparaît.

**5. Sélectionnez [← RETOUR] pour refermer le menu.**

## Effacement d'une seule image/de toutes les images

CAMERA

PLAY (VCR)

CARD CAMERA

CARD PLAY

**MENU**

( 38 )

UTILISATION DE LA CARTE

EFF. IMAGES

**1. Ouvrez le menu et sélectionnez [UTILISATION DE LA CARTE].**

**2. Sélectionnez [EFF. IMAGES].**

**3. Sélectionnez [EFF VUE] ou [EFF TOUT].**

- Lors de l'effacement d'une seule image : "EFFACER CETTE IMAGE?", [NON] et [OUI] apparaissent. Si une image est protégée, [OUI] apparaît en pourpre.
- Lors de l'effacement de toutes les images : "EFFACER LES IMAGES? [SAUF IMAGES MARQUEES ]", [NON] et [OUI] apparaissent.

**4. Sélectionnez [OUI] et refermez le menu.**

- Lors de l'effacement d'une seule image : l'image est effacée et l'image précédente apparaît. Pour effacer une autre image, sélectionnez l'image avec la touche CARD +/- et sélectionnez [OUI].
- Lors de l'effacement de toutes les images : toutes les images fixes ou les séquences vidéo sauf celles qui sont protégées sont effacées.

# Combinaison d'images (mixage de carte)

Vous pouvez réaliser des effets irréalisables avec seulement une bande avec la fonction de mixage de carte. Choisissez une des images échantillons se trouvant sur la carte mémoire SD fournie (telles qu'un cadre d'image, un fond ou une animation) et combinez-la avec l'enregistrement vidéo.

F

## Réglage de l'incrustation couleur de la carte (CHR. CARTE)

Combine les cadres avec vos enregistrements. L'enregistrement vidéo apparaît à la place de la zone bleue de l'image de mixage de carte.

Ajustement du niveau de mixage : zone bleue de l'image fixe.



## Réglage de l'incrustation luminance de la carte (LUMI. CARTE)

Combine des illustrations ou un titre avec vos enregistrements. L'enregistrement vidéo apparaît à la place de la zone claire de l'image de mixage de carte.

Ajustement du niveau de mixage : zone claire de l'image fixe.



## Incrustation couleur du camescope (CHR. CAM.)

Combine les fonds avec vos enregistrements. Enregistrez votre sujet devant un rideau bleu, et le sujet non bleu sera superposé sur l'image du mixage de carte.

Ajustement du niveau de mixage : zone bleue de l'enregistrement vidéo.



## Animation de la carte (ANIM. CARTE)

Combine les animations avec vos enregistrements. Vous pouvez choisir parmi 3 types d'effets d'animation de la carte.

- CORNER (Coin) : l'animation apparaît dans le coin supérieur gauche et le coin inférieur droit de l'écran.
- STRAIGHT (Droit) : l'animation apparaît en haut et en bas de l'écran et se déplace vers la droite et vers la gauche.
- RANDOM (Aléatoire) : l'animation se déplace aléatoirement sur l'écran.

Ajustement du niveau de mixage : zone bleue de l'image d'animation de la carte.

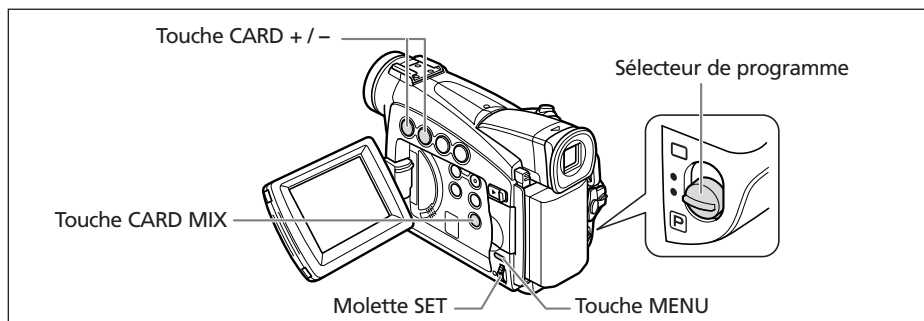

## Sélection de l'effet de mixage de carte

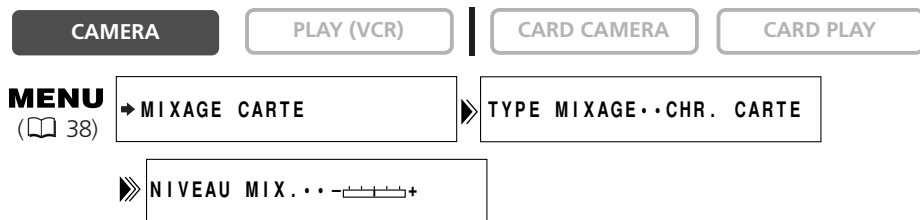

1. Mettez le sélecteur de programme sur **P**.
2. Ouvrez le menu et sélectionnez **[➡MIXAGE CARTE]**.  
Le menu de mixage de carte apparaît.
3. Sélectionnez l'image que vous souhaitez combiner avec la touche **CARD +/-**.
4. Sélectionnez **[TYPE MIXAGE]**.  
[CHR. CARTE], [LUMI. CARTE], [CHR. CAM.] et [ANIM. CARTE] apparaît.



## 5. Sélectionnez le type de mixage correspondant à l'image échantillon que vous avez sélectionnée.

- L'écran montre l'image combinée.
- Si vous avez sélectionné [ANIM. CARTE], sélectionnez [TYPE ANIM.] puis une option parmi [COIN], [DROIT] et [ALEATOIRE].

## 6. Pour ajuster le niveau de mixage, sélectionnez [NIVEAU MIX.] et ajustez-le avec la molette SET.

## 7. Refermez le menu.

"MIX CARTE" clignote.

## 8. Appuyez sur la touche CARD MIX.

- "MIX CARTE" s'arrête de clignoter.
- L'image combinée apparaît.



- Le mixage de carte ne peut être utilisé lorsque le mode [ENRGT PHOTO] est sur [CARTE MEM ].
- Les séquences vidéo enregistrées sur une carte mémoire ne peuvent pas être combinées avec les enregistrements du caméscope.
- Des images échantillons supplémentaires se trouvent sur le disque DIGITAL VIDEO SOLUTION DISK fourni. Reportez-vous à *Ajout d'images fixes sur la carte mémoire à partir de l'ordinateur* dans le manuel d'instructions du logiciel vidéo numérique.

## Images échantillons

Les images échantillons suivantes sont préenregistrées sur la carte mémoire SD fournie.

### Incrustation couleur de la carte

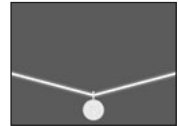
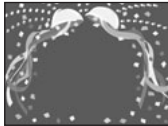
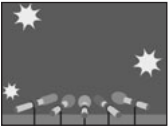

### Incrustation luminance de la carte

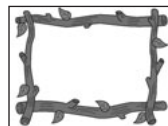

## Incrustation couleur du caméscope

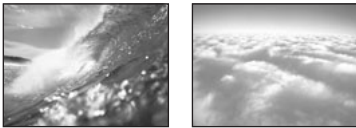

## Animation de la carte

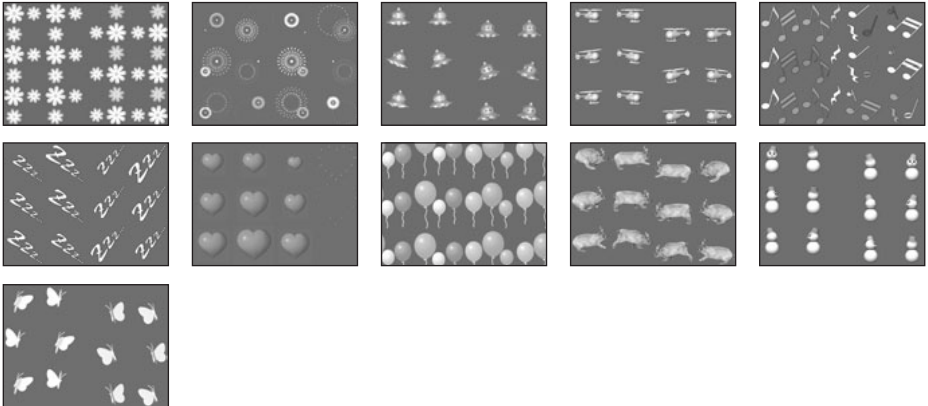

Les images échantillons enregistrées sur la carte mémoire SD fournie sont destinées uniquement à une utilisation personnelle avec ce caméscope. N'utilisez pas ces images échantillons dans d'autres buts.



Si vous avez effacé par erreur les images échantillons sur la carte mémoire fournie, vous pouvez les télécharger à partir de la page internet <http://www.canon-europe.com/products/products.html>  
Pour plus de détails sur l'addition des images téléchargées sur la carte mémoire, reportez-vous à *Ajout d'images fixes sur la carte mémoire à partir de l'ordinateur* sur le *manuel d'instruction du Digital Video Software*.

PhotoEssentials – Collection de photographies sans droits d'auteur

La collection PhotoEssentials d'images libres de droit sur CD-ROM comprend des photographies de première qualité et convient parfaitement à une utilisation publicitaire, dans des brochures, des rapports, une utilisation multimédia, dans des sites internet, dans des livres, dans des emballages, etc. Pour plus d'informations, veuillez consulter leur site internet [www.photoessentials.com](http://www.photoessentials.com)

# Copie d'images fixes

Vous pouvez copier des images fixes de la bande sur la carte mémoire ou de la carte mémoire sur la bande. Toutes les images fixes à partir de l'image fixe choisie seront copiées.

F

## Copie d'images fixes à partir de la bande sur la carte mémoire

Insérez une carte mémoire avec une capacité restante suffisante et insérez une cassette enregistrée.



**MENU**  
( 38)

UTILISATION DE LA CARTE

▶ COPIE [ → ]

1. Localisez sur la bande l'image fixe que vous souhaitez copier et arrêtez la bande un peu avant l'image fixe.

Pour copier toutes les images fixes de la bande, rembobinez la bande jusqu'au début.

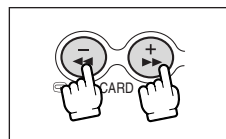

2. Ouvrez le menu et sélectionnez [UTILISATION DE LA CARTE].

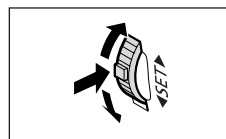

3. Sélectionnez [COPIE [ → ]].

[ANNULER] et [EXECUTER] apparaissent.

4. Sélectionnez [EXECUTER].

- "COPIE EN COURS" apparaît.
- L'image fixe en cours de copie apparaît sur l'écran.
- La copie s'arrête quand la bande a atteint sa fin ou quand la carte mémoire est pleine ("CARTE PLEINE" apparaît).

5. Appuyez sur la touche (arrêt) pour arrêter la copie.

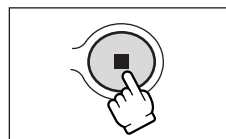

- La taille d'une image fixe copiée d'une bande vers la carte mémoire sera de 640 × 480.
- Les codes de données de l'image fixe contiennent la date et l'heure de la copie.

## Copie d'images fixes à partir de la carte mémoire sur la bande

Insérez une cassette avec suffisamment d'espace libre et insérez une carte mémoire enregistrée. Assurez-vous que la languette de protection est sur la position permettant l'enregistrement.

CAMERA

PLAY (VCR)

CARD CAMERA

CARD PLAY

### MENU

( 38)

UTILISATION DE LA CARTE

» COPIE [  →  ]

#### 1. Sélectionnez la première image que vous souhaitez combiner avec la touche CARD +/-.

Pour copier toutes les images fixes de la carte mémoire, sélectionnez la première image fixe.

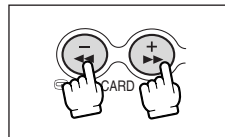

#### 2. Ouvrez le menu et sélectionnez [UTILISATION DE LA CARTE].

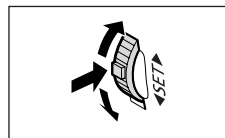

#### 3. Sélectionnez [COPIE [ → ]].

[ANNULER] et [EXECUTER] apparaissent.

#### 4. Sélectionnez [EXECUTER].

- "COPIE EN COURS" apparaît.
- Il faut environ 6 secondes par image fixe pour être copiée sur la bande.
- La copie s'arrête quand toutes les images fixes sont copiées ou quand la bande est pleine.

#### 5. Appuyez sur la touche (arrêt) pour arrêter la copie.

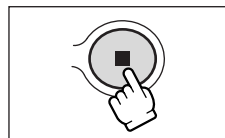

Les codes de données de l'image fixe contiennent la date et l'heure de la copie.

# Formatage d'une carte mémoire

Formatez les nouvelles cartes ou quand vous obtenez le message "ERREUR AU NIVEAU". Vous pouvez aussi formater une carte mémoire pour effacer toutes les images qu'elle contient.



- Le formatage d'une carte mémoire efface toutes les données, y compris les images protégées.
- Les images effacées par formatage ne peuvent pas être récupérées.
- Si vous utilisez une carte mémoire autre que celle fournie avec le caméscope, formatez-la avec le caméscope.

CAMERA

PLAY (VCR)

CARD CAMERA

CARD PLAY

## MENU

( 38)

UTILISATION DE LA CARTE

▶ FORMAT

1. Ouvrez le menu et sélectionnez [UTILISATION DE LA CARTE].

2. Sélectionnez [FORMAT].

[ANNULER] et [EXECUTER] apparaissent.

3. Sélectionnez [EXECUTER].

[DONNEES SERONT EFFACEES. FORMATER CARTE MEMOIRE], [NON] et [OUI] apparaissent.

4. Sélectionnez [OUI] et refermez le menu.

- Le formatage démarre.
- Sélectionner [NON] vous ramène à l'étape 3.

# Connexion à un ordinateur en utilisant un câble USB

Vous pouvez télécharger des images à partir de la carte mémoire sur un ordinateur en utilisant le câble USB fourni.

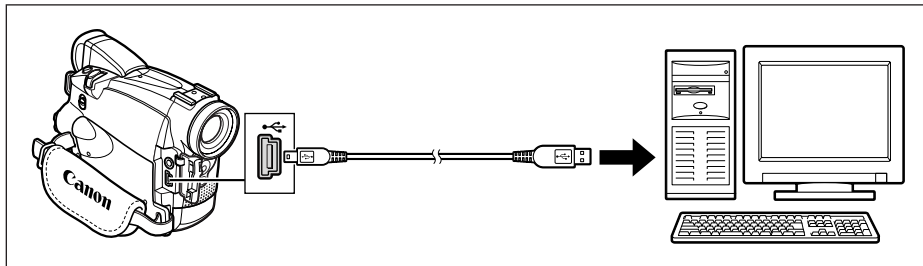

“CONNEXION  ” apparaît pour indiquer que le camescope est connecté à l'ordinateur par un câble USB.

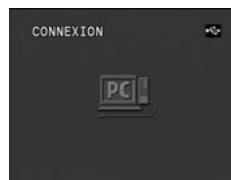

- Ne déconnectez pas le câble USB, n'ouvrez pas le couvercle de la fente de la carte mémoire, ne retirez pas la carte mémoire, ne changez pas la position du commutateur TAPE/CARD, ne mettez pas le camescope ou l'ordinateur hors tension pendant le transfert de données vers l'ordinateur (pendant que l'indicateur d'accès à la carte du camescope clignote). Sinon, cela endommagerait les données de la carte mémoire.
- Le transfert risque de ne pas fonctionner correctement selon le logiciel utilisé et les spécifications/réglages de votre ordinateur.
- Les fichiers d'image sur votre carte mémoire et les fichiers d'image enregistrés sur votre ordinateur sont très précieux, ce sont vos fichiers originaux. Si vous souhaitez utiliser les fichiers d'image sur votre ordinateur, faites en une copie, utilisez les fichiers copiés et conservez l'original.



- Nous recommandons que vous alimentiez votre camescope à partir d'une source d'alimentation secteur pendant qu'il est connecté à l'ordinateur.
- Reportez-vous aussi au mode d'emploi de l'ordinateur.
- Les images enregistrées sur la bande ne peuvent pas être transférées sur un ordinateur par l'interface USB.
- Utilisateurs de Windows XP et Mac OS X :  
votre camescope est muni du protocole PTP (Picture Transfer Protocol) permettant de télécharger des images fixes (JPEG uniquement) en connectant simplement le camescope à un ordinateur avec un câble USB sans avoir besoin d'installer un logiciel à partir du disque DIGITAL VIDEO SOLUTION DISK.

# Création d'une image de démarrage

Vous pouvez créer 2 images de démarrage en utilisant des images fixes de la carte mémoire.

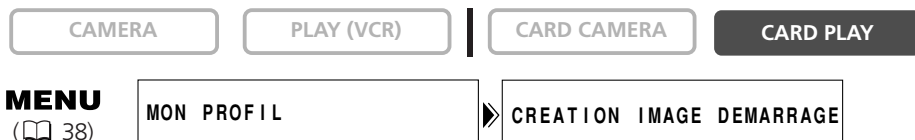

1. Sélectionnez une image fixe avec les touches **CARD +/-**.

2. Ouvrez le menu et sélectionnez **[MON PROFIL]**.

3. Sélectionnez **[CREATION IMAGE DEMARRAGE]**.

[UTILISER IMAGE COMME IMAGE DE DEMARRAGE?], [OUI] et [NON] apparaissent.

4. Sélectionnez **[OUI]**.

[ENR SOUS MON IMAGE1], [MON IMAGE2] et [ANNULER] apparaissent.

5. Sélectionnez **[MON IMAGE1]**.

[ECRIRE SUR L'IMAGE 1], [NON] et [OUI] apparaissent.

6. Sélectionnez **[OUI]**.

L'image fixe est enregistrée et l'image précédemment mémorisée sur [MES IMAGES1] est effacée.







Conservez les données originales de l'image que vous avez choisie comme image de démarrage sur votre ordinateur ou un disque amovible.

# Impression d'images fixes

Vous pouvez imprimer des images fixes en connectant le camescope à une imprimante compatible avec la fonction d'impression directe. Vous pouvez aussi utiliser la commande d'impression pour imprimer directement (📖 126).

Les imprimantes suivantes peuvent être connectées à votre camescope :

Imprimantes Canon	Imprimantes CP compatibles PictBridge	 <b>PictBridge</b>
	Imprimantes compatibles Bubble Jet Direct	 <b>BUBBLE JET DIRECT</b>
	Imprimantes bulle d'encre compatibles PictBridge	 <b>PictBridge</b>
Imprimantes non Canon compatibles PictBridge		 <b>PictBridge</b>



Si votre CP-300 n'est pas compatible PictBridge (ne porte pas le logo PictBridge), mettez à jour le micrologiciel de l'imprimante en suivant les instructions données sur le site internet ci-dessous afin de pouvoir l'utiliser avec ce camescope.

[http://www.canon.co.jp/Imaging/cp300/cp300\\_firmware-e.html](http://www.canon.co.jp/Imaging/cp300/cp300_firmware-e.html)

Si vous ne pouvez pas accéder au site internet, veuillez contacter :

- pour l'Europe : un distributeur local Canon de la liste du système de garantie européen Canon fournie avec le CP-300.
- pour les autres régions : un centre de service après-vente Canon dont la liste se trouve dans le feuillet des centres de service après-vente Canon fourni avec le CP-300.

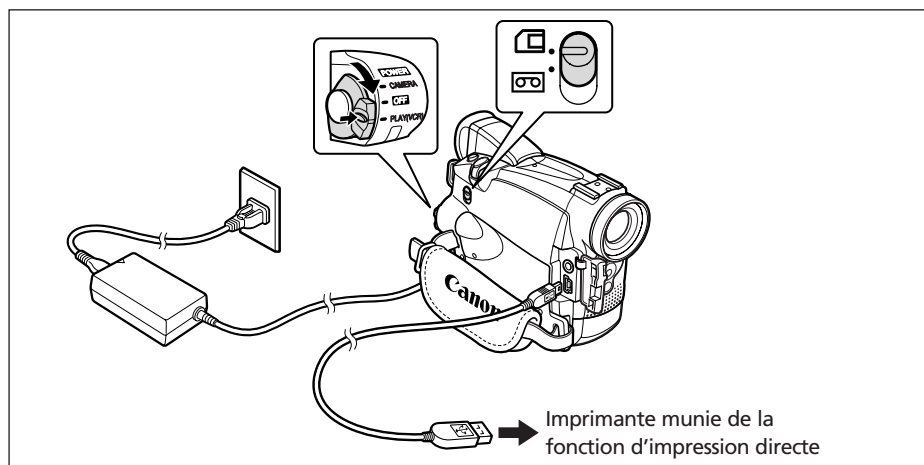

## Connexion de l'imprimante au camescope



1. Mettez le camescope hors tension et insérez une carte mémoire contenant des images.
2. Mettez l'imprimante sous tension.
3. Réglez le camescope sur le mode CARD PLAY.



#### 4. Connectez le camescope à l'imprimante en utilisant le câble.

 apparaît et change en  ou  quand l'imprimante est connectée correctement au camescope. (N'apparaît pas avec les séquences vidéo ou les images fixes qui ne peuvent pas être reproduites avec ce camescope.)



Si  continue de clignoter (pendant plus d'une minute), c'est que le camescope n'est pas connecté correctement à l'imprimante. Dans ce cas, déconnecter le câble du camescope et de l'imprimante, mettez le camescope et l'imprimante hors tension, puis remettez-les sous tension et reconnectez le camescope à l'imprimante.



- Pour les informations sur le câble d'interface à utiliser avec le camescope, reportez-vous au manuel de l'imprimante en question.
- Nous recommandons d'alimenter le camescope à partir d'une source d'alimentation secteur.
- Reportez-vous aussi au manuel de l'imprimante utilisée.
- Le menu des paramètres d'impression peut différer légèrement en fonction de l'imprimante connectée.

## Impression

CAMERA

PLAY (VCR)

CARD CAMERA

CARD PLAY

### 1. Pendant la lecture d'image fixe, sélectionnez l'image fixe que vous souhaitez imprimer et appuyez sur la molette SET.

- Le menu des paramètres d'impression apparaît.
- En fonction de l'imprimante, le message "OCCUPE" peut apparaître avant que le camescope affiche le menu des paramètres d'impression.

### 2. Assurez-vous que [IMPRIMER] est sélectionné et appuyez sur la molette SET.

L'impression démarre. Le menu des paramètres d'impression disparaît quand l'impression est terminée.



- Observez les précautions suivantes pendant l'impression, sinon l'impression ne sera pas réalisée correctement.
  - Ne mettez pas le camescope ni l'imprimante hors tension.
  - Ne changez pas la position du commutateur TAPE/CARD.
  - Ne détachez pas le câble.
  - N'ouvrez pas le couvercle de la fente de la carte mémoire, ne retirez pas la carte mémoire.
- Les images non enregistrées avec ce camescope, transférées à partir d'un ordinateur, modifiées sur un ordinateur et les images dont le nom de fichier a été changé peuvent ne pas être imprimées correctement.



### ○ **Annulation de l'impression**

Appuyez sur molette SET pendant que "IMPRESSION EN COURS" est affiché. Un dialogue de confirmation apparaît. Sélectionnez [OK] et appuyez sur la molette SET. L'impression s'arrête même si elle n'est pas terminée et que le papier se trouve à l'intérieur.

### ○ **Erreurs d'impression**

Si une erreur se produit pendant le processus d'impression, un message d'erreur apparaît (📄 133).

- Imprimantes Canon : avec la plupart des erreurs, l'impression reprend automatiquement une fois que vous avez corrigé l'erreur. Si l'erreur persiste, appuyez sur la molette SET pour annuler l'impression. Reportez-vous aussi au manuel de l'imprimante pour plus de détails.
- Si l'erreur persiste et que l'impression ne reprend pas, suivez la procédure ci-dessous.
  1. Déconnectez le câble.
  2. Mettez l'interrupteur d'alimentation POWER du camescope sur la position OFF puis à nouveau sur la position PLAY (VCR).
  3. Reconnectez le câble.

### ○ **Quand vous avez fini l'impression:**

1. Déconnectez le câble du camescope et de l'imprimante.
2. Mettez le camescope hors tension.

## **Sélection du nombre de copies**

Un maximum de 99 copies peut être sélectionné pour une image fixe.

1. Dans le menu des paramètres d'impression, tournez la molette SET pour sélectionner  (UNITES) et appuyez sur la molette SET.







2. Tournez la molette SET pour sélectionner le nombre de copies et appuyez sur la molette SET.



# Sélection des paramètres d'impression (Papier/Style)

Vérifiez quel menu des paramètres d'impression votre camescope affiche et reportez-vous à la section respective. Les options de réglage d'impression dépendent de l'imprimante.

	Réglage du style d'impression ① (📖 123)	Réglage du style d'impression ② (📖 125)
Icône qui apparaît lors de la connexion de l'imprimante		
Menu des paramètres d'impression		
Taille du papier	<input type="radio"/>	<input type="radio"/>
Type de papier	<input type="radio"/>	<input checked="" type="radio"/>
Marge	<input type="radio"/>	<input type="radio"/>
Impression multiple (8-PLUS)	<input type="radio"/>	<input checked="" type="radio"/>
Effet d'impression (optimisation image)	<input type="radio"/>	<input checked="" type="radio"/>
Date	<input type="radio"/>	<input checked="" type="radio"/>

○ : disponible    × : indisponible



- Avec marge : l'image reste quasiment inchangée par rapport à l'image enregistrée quand elle est imprimée.
- Sans marge/impression multiple : la partie centrale de l'image enregistrée est imprimée à une taille agrandie. Le haut, le bas et les côtés de l'image peuvent être légèrement rognés.
- [8-PLUS] peut être sélectionné lors de l'utilisation de papier au format carte (5,3 x 8,6 cm) avec une imprimante CP compatible PictBridge.
- L'impression de la date ne peut pas être sélectionnée avec les imprimantes CP, CP-200 et CP-300.

## Réglage du style d'impression ①

Le réglage par défaut et les options de réglage varient en fonction de l'imprimante. Reportez-vous au mode d'emploi de l'imprimante.

### Réglages du papier

1. Dans le menu des paramètres d'impression, tournez la molette SET pour sélectionner [PAPIER] et appuyez sur la molette SET.



2. Tournez la molette SET pour sélectionner la taille de papier et appuyez sur la molette SET.



3. Tournez la molette SET pour sélectionner le type de papier et appuyez sur la molette SET.

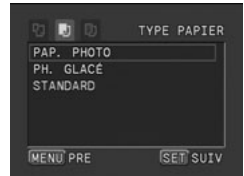

4. Tournez la molette SET pour sélectionner une option de disposition et appuyez sur la molette SET.



## Réglage des effets d'impression (optimisation image)

Cette fonction utilise les informations d'enregistrement du caméscope pour optimiser les données de l'image et permet d'obtenir des impressions de haute qualité.

1. Dans le menu des paramètres d'impression, tournez la molette SET pour sélectionner  (effet d'impression) et appuyez sur la molette SET.



2. Tournez la molette SET pour sélectionner un réglage et appuyez sur la molette SET.



## Insertion de la date dans l'impression

1. Dans le menu des paramètres d'impression, tournez la molette SET pour sélectionner  (date) et appuyez sur la molette SET.



2. Tournez la molette SET pour sélectionner une option d'impression de date et appuyez sur la molette SET.



## Réglage du style d'impression ②

Papier		CARTE #1*, CARTE #2*, CARTE #3*, LTR, A4 Pour les détails sur le type de papier, reportez-vous Guide d'utilisation de l'imprimante bulle d'encre.
Marge	SANS MARGE	Imprime jusqu'aux bords de la page.
	AVEC MARGE	Imprime avec un bord.

\* Taille de papier recommandée

1. Dans le menu des paramètres d'impression, tournez la molette SET pour sélectionner [STYLE] et appuyez sur la molette SET.



2. Assurez-vous que  (papier) est sélectionné et appuyez sur la molette SET.



3. Tournez la molette SET pour sélectionner la taille de papier et appuyez sur la molette SET.

Appuyer sur la touche MENU permet de revenir au menu des paramètres d'impression.



4. Tournez la molette SET pour sélectionner  (marge) et appuyez sur la molette SET.



5. Tournez la molette SET pour sélectionner une option de marge et appuyez sur la molette SET.

Appuyer sur la touche MENU permet de revenir au menu des paramètres d'impression.



# Impression avec les réglages de commande d'impression

---

Vous pouvez sélectionner des images fixes pour l'impression et régler le nombre de copies. Les réglages de commande d'impression sont compatibles avec le standard Digital Print Order Format (DPOF) et peuvent être utilisés pour l'impression sur des imprimantes compatibles DPOF (📖 120). Un maximum de 200 images fixes peuvent être sélectionnées.

## Sélection des images fixes pour l'impression (commande d'impression)

---

CAMERA

PLAY (VCR)

CARD CAMERA

CARD PLAY

1. Sélectionnez l'image que vous souhaitez imprimer.
2. Appuyez sur la molette SET pour ouvrir le menu TRAITEMENT.
3. Sélectionnez [▶ IMPRESSION].
4. Sélectionnez le nombre de copies.
  - "▶" apparaît sur l'image.
  - Pour annuler la commande d'impression, réglez le nombre de copies sur 0.
5. Sélectionnez [◀ RETOUR] pour refermer le menu.

## Sélection sur l'affichage de l'écran d'index

---

CAMERA

PLAY (VCR)

CARD CAMERA

CARD PLAY

### MENU

(📖 38)

UTILISATION DE LA CARTE

▶▶ IMPRESSION

1. Déplacez le levier de zoom vers W.
  - 6 images maximum apparaissent.
  - Sélectionnez l'image que vous souhaitez imprimer.
2. Ouvrez le menu et sélectionnez [UTILISATION DE LA CARTE].  
Sélectionnez [▶▶ IMPRESSION].
3. Appuyez sur la molette SET et réglez le nombre de copies avec la molette SET.
  - "▶▶" apparaît sur l'image.
  - Pour annuler la commande d'impression, réglez le nombre de copies sur 0.
4. Refermez le menu.

## Suppression de toutes les commandes d'impression

CAMERA

PLAY (VCR)

CARD CAMERA

CARD PLAY

### MENU

(📖 38)

UTILISATION DE LA CARTE

SUPPR DES ➡ IMPRESSIONS

1. Ouvrez le menu et sélectionnez [UTILISATION DE LA CARTE].

2. Sélectionnez [SUPPR DES ➡ IMPRESSIONS].

“SUPPRIMER ➡ IMPRESSIONS?”, [NON] et [OUI] apparaît.

3. Sélectionnez [OUI].

Tous les “ ➡ ” disparaissent.

4. Refermez le menu.

## Impression

CAMERA

PLAY (VCR)

CARD CAMERA

CARD PLAY

### MENU

(📖 38)

➡➡ IMPRESSION

1. Connectez l'imprimante au camescope (📖 120).

2. Ouvrez le menu et sélectionnez [➡➡ IMPRESSION].

- Le menu des paramètres d'impression apparaît.
- “SELECTION ➡➡ ORDRE IMPR.” apparaît quand vous connectez une imprimante avec la fonction d'impression directe et que vous choisissez [➡➡ IMPRESSION] sans avoir réglé la commande d'impression.

3. Assurez-vous que [IMPRIMER] est sélectionné et appuyez sur la molette SET.

L'impression démarre. Le menu des paramètres d'impression disparaît quand l'impression est terminée.



○ Avec des imprimantes compatibles PictBridge, vous pouvez effectuer les réglages du papier, des effets d'impression et de l'impression de la date avant l'étape 3 (📖 123).

Avec des imprimantes compatibles Bubble Jet Direct, vous pouvez effectuer les réglages du papier et de l'impression de la date avant l'étape 3 (📖 125).

○ **Annulation de l'impression**

Appuyez sur molette SET pendant que “IMPRESSION EN COURS” est affiché. Un dialogue de confirmation apparaît. Sélectionnez [OK] et appuyez sur la molette SET. L'impression s'arrête même si elle n'est pas terminée et que le papier se trouve à l'intérieur.

○ **Redémarrez l'impression**

Ouvrez le menu CARD PLAY et sélectionnez [➡➡ IMPRESSION]. Sélectionnez [REPRENDRE] dans le menu des paramètres d'impression et appuyez sur la molette SET. Les images restantes sont imprimées.

L'impression ne peut pas être redémarrée dans les cas suivants :

- quand vous changez les réglages de la commande d'impression.
- quand vous effacez une image fixe avec les réglages de commande d'impression.

# Affichages sur l'écran

## Mise hors service des affichages sur l'écran à cristaux liquides

Vous pouvez cacher les affichages sur l'écran à cristaux liquides pour utiliser l'écran complètement pour la lecture.

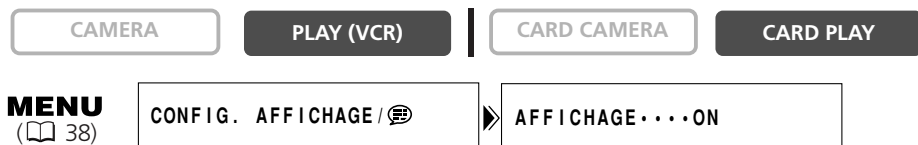

Ouvrez le menu et sélectionnez [CONFIG. AFFICHAGE/ [icône de menu]]. Sélectionnez [AFFICHAGE], réglez-le sur [STOP LECT.] et refermez le menu.

- Les messages d'avertissement continuent d'apparaître et les codes de données apparaissent s'ils sont en service.
- Les affichages de fonctionnement de la bande apparaissent pendant 2 secondes.
- **MV750/MV730** Les affichages ne peuvent pas être cachés sur l'écran d'index.

## Mise hors service/en service des affichages sur l'écran du téléviseur

Quand vous connecter un téléviseur pour l'enregistrement, vous pouvez choisir d'afficher les affichages du camescope sur l'écran du téléviseur. Pour la lecture, vous pouvez mettre hors service les affichages sur l'écran du téléviseur.



Ouvrez le menu et sélectionnez [CONFIG. AFFICHAGE/ [icône de menu]]. Sélectionnez [ECRAN TV], réglez-le sur [OFF] et refermez le menu.

Les affichages disparaissent de l'écran du téléviseur.



Ouvrez le menu et sélectionnez [CONFIG. AFFICHAGE/ [icône de menu]]. Sélectionnez [ECRAN TV], réglez le sur [ON] et refermez le menu.

Les affichages apparaissent sur l'écran du téléviseur.



# Affichages sur l'écran pendant l'enregistrement/lecture

## Mode CAMERA

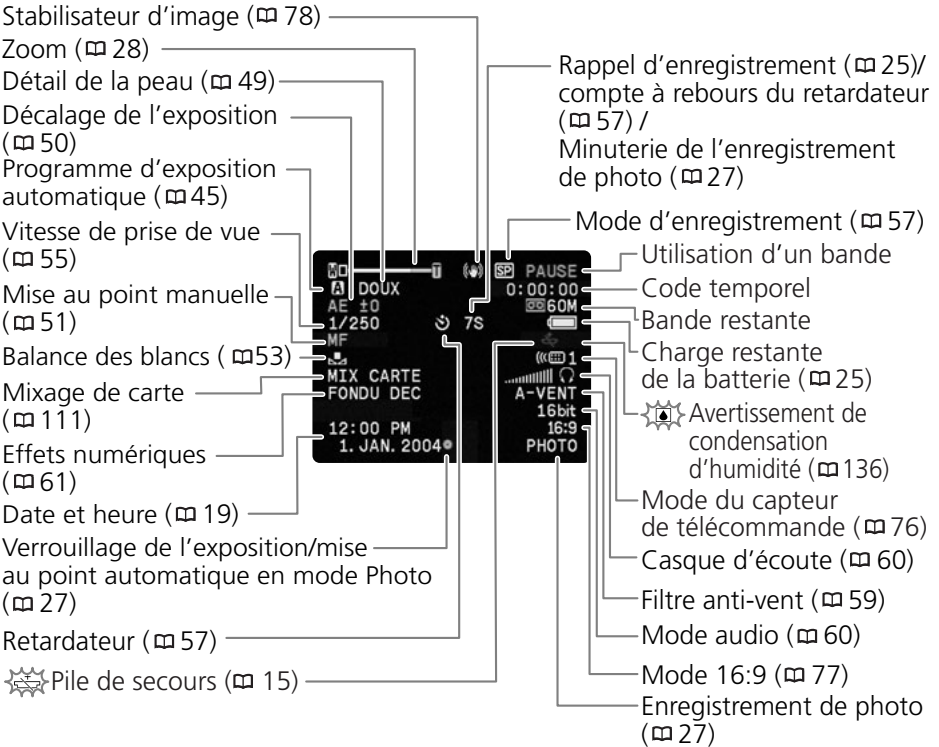

## Mode PLAY (VCR)

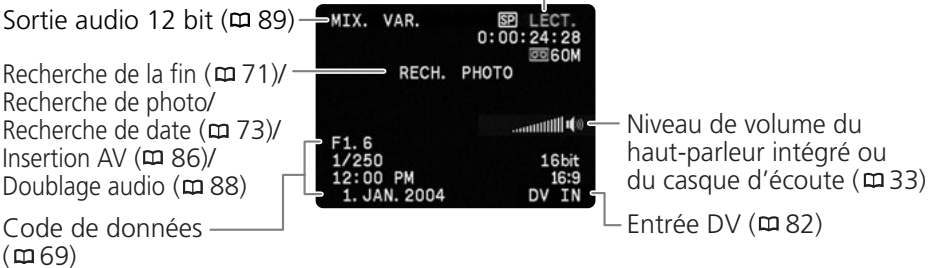
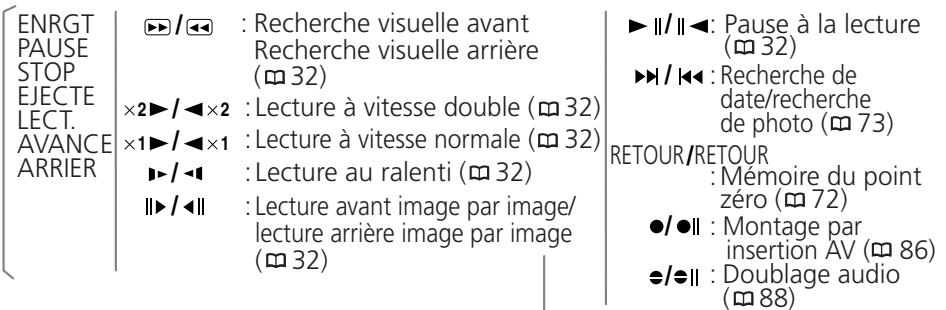

## **MV750i/MV730i** Mode CARD CAMERA

---

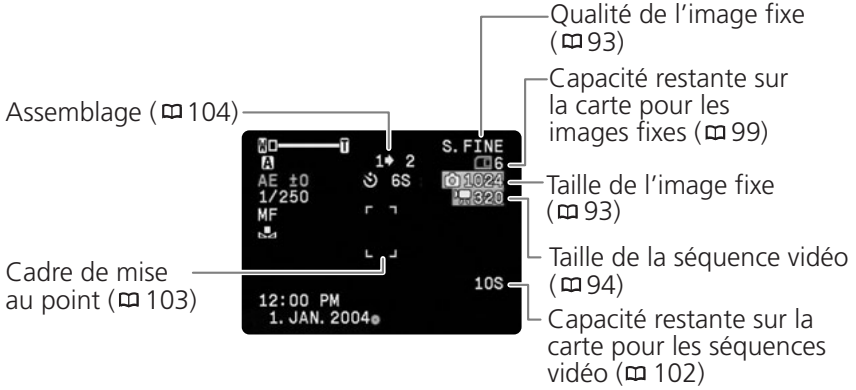

## **MV750i/MV730i** Mode CARD PLAY



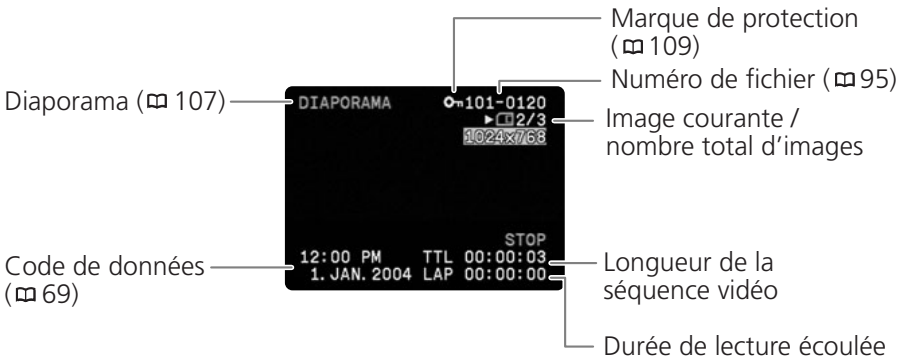

---





# Liste des messages

Message	Explication	
RÉGLER LA ZONE HORAIRE, LA DATE ET L'HEURE	Vous n'avez pas réglé la zone horaire, la date et l'heure. Ce message apparaît chaque fois que vous mettez le camescope sous tension jusqu'à ce que vous régliez la zone horaire, la date et l'heure.	19
CHANGER LA BATTERIE	La batterie d'alimentation est déchargée. Remplacez ou chargez la batterie d'alimentation.	11
LA CASSETTE EST PROTÉGÉE CONTRE LES EFFACEMENTS	La cassette est protégée. Remplacez la bande ou changez la position de la languette de protection.	138
RETIRER LA CASSETTE	Le camescope s'arrête pour protéger la bande. Retirez et réinsérez la cassette.	14
VÉRIFIER L'ENTRÉE DV	Le câble DV n'est pas connecté ou l'appareil numérique connecté est hors tension.	79
DE LA CONDENSATION A ÉTÉ DÉTECTÉE	De la condensation d'humidité a été détectée dans le camescope.	136
FIN DE LA BANDE	La bande a atteint sa fin. Rembobinez la bande ou remplacez la cassette.	-
VÉRIFIER LE MODE D'ENREGISTREMENT DE LA CASSETTE	Vous essayez de réaliser un doublage audio ou un insertion AV sur une bande enregistrée dans un autre mode que le mode SP.	86 88
VÉRIFIER LE MODE AUDIO DE LA CASSETTE	Vous essayez de réaliser un doublage audio sur une bande enregistrée en 16 bits ou en 12 bits 4 canaux.	88
VÉRIFIER LES PARTIES NON ENREGISTRÉES DE LA CASSETTE	Vous essayez de réaliser un doublage audio ou un insertion AV sur une bande avec des parties non enregistrées.	86 88
PROTÉGÉ PAR DES DROITS D'AUTEUR RESTRICTION DE LA LECTURE	Vous essayez de reproduire une bande protégée par des droits d'auteur.	82
PROTÉGÉ PAR DES DROITS D'AUTEUR RESTRICTION DU DOUBLAGE	Vous essayez de doubler une bande protégée par des droits d'auteur. Ce message peut aussi apparaître quand un signal anormal est reçu pendant un enregistrement de l'entrée de ligne analogique ou pendant une conversion analogique-numérique d'une bande protégée par des droits d'auteur.	82

## **MV750i/MV730i** Messages relatifs à la carte mémoire

Message	Explication	
PAS DE CARTE	La carte mémoire n'est pas insérée dans le camescope.	92
LA CARTE EST PROTÉGÉE CONTRE LES EFFACEMENTS	La carte mémoire SD est protégée contre les effacements. Remplacez la carte ou changez la position de la languette de protection.	92
AUCUNE IMAGE	Aucune image n'est enregistrée sur la carte mémoire.	-
ERREUR AU NIVEAU DE LA CARTE	Une erreur s'est produite au niveau de la carte mémoire. Le camescope ne peut pas enregistrer ou reproduire l'image. L'erreur peut être temporaire. Si les messages disparaissent après 4 secondes et que  clignote en rouge, mettez le camescope hors tension, retirez la carte puis réinsérez-la. Si  devient vert, vous pouvez continuer l'enregistrement ou la lecture.	-
CARTE PLEINE	Il n'y a plus de place sur la carte mémoire. Remplacez-la par une autre carte ou effacez des images.	-
NOM INCORRECT	Les numéros de fichier ou de dossier ont atteint la valeur maximum.	95
IMAGE INCONNUE	L'image est enregistrée dans un format JPEG non compatible ou un autre format non compatible avec le camescope ou le fichier d'image est endommagé.	-
ERREUR RELATIVE À LA COMMANDE  D'IMPRESSION	Vous essayez de choisir plus de 200 images fixes pour la commande d'impression.	126
L'IMAGE NE PEUT PAS ÊTRE ENREGISTRÉE	Certaines images analogiques ne peuvent pas être enregistrées sur la carte mémoire en fonction du signal.	-
NE PEUT ÊTRE UTILISÉE COMME IMAGE DE DÉPART	Vous avez essayé d'utiliser une image enregistrée avec un autre camescope, enregistrée dans un format non compatible avec ce camescope ou qui a été éditée sur un ordinateur.	119

## **MV750i/MV730i** Messages relatifs à l'impression directe

Message	Explication
ERREUR DE PAPIER	Il y a un problème avec le papier. Une taille de papier incorrecte a été entrée ou l'encre ne peut pas être utilisée avec le papier sélectionné.
MANQUE PAPIER	Le papier n'est pas inséré correctement ou il n'y a pas de papier.
BOURRAGE PAPIER	Un bourrage de papier s'est produit pendant l'impression.
LE PAPIER A ETE CHANGE	Vous avez modifié la taille du papier entre le réglage des paramètres d'impression et le début de l'impression.
ERREUR SUPPORT PAPIER	Vous essayez d'utiliser une taille/type de papier qui n'est pas pris en charge par l'imprimante.
ERREUR D'ENCRE	Il y a un problème avec l'encre.
MANQUE ENCRE	La cartouche d'encre n'est pas insérée ou est vide.
NIVEAU ENCRE FAIBLE	La cartouche d'encre doit être remplacée bientôt.
COLLECTEUR ENCRE PLEIN	Le réservoir d'encre usée est plein. Reportez-vous au mode d'emploi de votre imprimante.
ERREUR DE FICHER	Vous essayez d'imprimer une image qui a été réalisée avec un autre camescope, à un format différent ou a été modifiée sur un ordinateur.
IMPOSSIBLE D'IMPRIMER	Vous essayez d'imprimer une image qui a été réalisée avec un autre camescope, à un format différent ou a été modifiée sur un ordinateur.
X IMAGES NON IMPRIMEES	Vous essayez d'utiliser les réglages de commande d'impression pour imprimer X images qui ont été réalisées avec un camescope différent ou ont été modifiées sur un ordinateur.
SELECTION  ORDRE IMPR.	Vous essayez d'imprimer une image à partir du menu CARD PLAY [  IMPRESSION] sans avoir réglé une commande d'impression.
ERREUR IMPRIMANTE	Annulez l'impression. Mettez l'imprimante hors tension puis de nouveau sous tension. Vérifiez l'état de l'imprimante.
ERREUR MATÉRIEL	Annulez l'impression. Mettez l'imprimante hors tension puis de nouveau sous tension. Vérifiez l'état de l'imprimante.
ERREUR COMMUNICATION	L'imprimante rencontre une erreur de transmission de données. Ou, vous essayez d'imprimer à partir d'une carte mémoire qui contient un grand nombre d'images. Réduisez le nombre d'images.
IMPRESSION EN COURS	L'imprimante est en cours d'utilisation. Vérifiez l'état de l'imprimante.
PRECHAUFFAGE IMPRIMANTE	L'imprimante est en cours de démarrage. Si le message ne disparaît pas après quelques secondes, vérifiez l'état de l'imprimante.
ERREUR PRISE PAPIER	Une erreur relative au levier de papier s'est produite. Ajustez le levier de sélection du papier sur la position correcte.
CAPOT OUVERT	Refermez le couvercle de l'imprimante correctement.
TETE D'IMPRESSION ABS	Aucune tête d'impression n'est installée dans l'imprimante.

# Maintenance/Autres

---

## Précautions concernant la manipulation du camescope

---

- Ne transportez pas le camescope en le tenant par l'afficheur à cristaux liquides ou par le viseur.
- Ne laissez pas le camescope dans un endroit sujet aux hautes températures, tel que dans une voiture garée en plein soleil, et à une forte humidité.
- N'utilisez pas le camescope dans un endroit sujet à des champs magnétiques ou électriques importants tel que près d'un émetteur de télévision ou d'un appareil de communication portable.
- Ne dirigez pas l'objectif ou le viseur vers une source de lumière importante. Ne laissez pas le camescope dirigé vers un sujet lumineux.
- N'utilisez pas le camescope dans un endroit poussiéreux ou sableux. La poussière et le sable pourraient causer des dommages s'ils entraient dans la cassette ou le camescope. La poussière et le sable peuvent aussi endommager l'objectif. Fixez le bouchon d'objectif après utilisation.
- Le camescope n'est pas étanche. L'eau, la boue ou le sel pourrait causer des dommages s'ils entraient dans la cassette ou le camescope.
- Faites attention à l'émission de chaleur des appareils d'éclairage.
- Ne démontez pas le camescope. Si le camescope ne fonctionne pas correctement, consultez un personnel de service qualifié.
- Manipulez le camescope avec précaution. Ne soumettez pas le camescope à des chocs ou à des vibrations car cela pourrait l'endommager.
- Evitez les changements soudain de température. Amener rapidement le camescope d'une température chaude à une température froide, ou inversement d'une température froide à une température chaude, peut créer une condensation d'humidité sur sa surface extérieure (📖 136).

## Rangement

---

- Si vous n'avez pas l'intention d'utiliser le camescope pendant une période prolongée, rangez-le dans un endroit sans poussière, avec une faible humidité et à une température inférieure à 30 °C.
- Après une inutilisation prolongée, vérifiez les fonctions de votre camescope pour vous assurer qu'il fonctionne correctement.

## Nettoyage

---

### Boîtier du camescope et objectif

- Utilisez un chiffon doux et sec pour nettoyer le boîtier du camescope et l'objectif. N'utilisez jamais de chiffon traité chimiquement ou de solvants volatils tels que des diluants à peinture.

### Ecran à cristaux liquides

- Nettoyez l'écran à cristaux liquides avec un chiffon de nettoyage pour lunettes en vente dans le commerce.
- De la condensation d'humidité peut se former sur la surface de l'écran quand la température change brutalement. Essuyez-le avec un chiffon doux et sec.

- A basse température, l'écran peut devenir plus sombre qu'habituellement. Ce n'est pas un mauvais fonctionnement. L'écran retourne à la normale quand le camescope a chauffé.

### Viseur

- Déplacez le viseur vers le haut. Retirez le couvercle de protection et nettoyez le verre avec un coton tige. Fixez à nouveau le couvercle de protection une fois le nettoyage terminé.
- Faites attention de ne pas rayer le verre pendant le nettoyage.

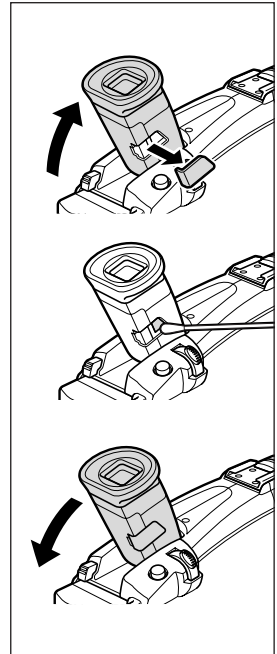

### Têtes vidéo

- Si l'image de lecture devient déformée, c'est que les têtes vidéo ont besoin d'être nettoyées.
- Pour conserver la meilleure qualité d'image, nous vous recommandons de nettoyer souvent les têtes vidéo avec la cassette de nettoyage de tête vidéo numérique Canon DVM-CL ou une cassette de nettoyage sèche en vente dans le commerce.
- N'utilisez pas de cassette de nettoyage de type humide avec ce camescope.



## Condensation

Amener rapidement le caméscope d'une température chaude à une température froide, ou inversement d'une température froide à une température chaude, peut créer une condensation d'humidité (gouttelettes d'eau) sur sa surface intérieure. Arrêtez d'utiliser le caméscope si de la condensation a été détectée. Continuer d'utiliser le caméscope peut l'endommager.

### La condensation peut se former dans les cas suivants :

quand le caméscope est amené d'une pièce climatisée dans une pièce chaude et humide.

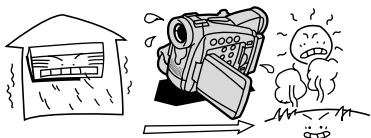

quand le caméscope est amené d'un endroit froid dans une pièce chaude.

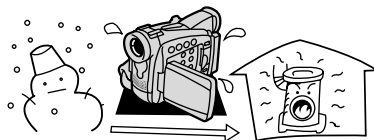

quand le caméscope est laissé dans une pièce humide.

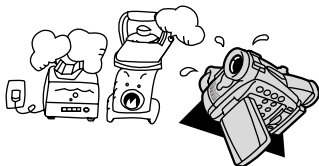



quand une pièce froide est chauffée rapidement.



### Comment éviter la condensation :

- retirez la cassette, placez le caméscope dans un sac en plastique étanche et laissez-le s'acclimater doucement aux changements de température avant de le retirer du sac.

### Quand de la condensation est détectée :

- le caméscope s'arrête et le message d'avertissement "DE LA CONDENSATION A ÉTÉ DÉTECTÉE" apparaît pendant environ 4 secondes et  clignote.
- si une cassette est en place, le message d'avertissement "RETIRER LA CASSETTE" apparaît et  clignote. Retirez la cassette immédiatement et laissez le logement de la cassette ouvert. Laisser la cassette dans le caméscope peut endommager la bande.
- aucune cassette ne peut être insérée quand de la condensation est détectée.

### Résumé :

- il faut environ 1 heure pour que les gouttelettes s'évaporent. Une fois que l'avertissement de condensation s'arrête de clignoter, attendez pendant plus d'une heure avant de reprendre l'utilisation.



## Précautions de manipulation de la batterie d'alimentation

F

### DANGER!

#### Manipulez la batterie avec précaution.

- Tenez-la éloignée du feu (où elle risque d'exploser).
  - N'exposez pas la batterie d'alimentation à des températures supérieures à 60 °C. Ne la laissez pas près d'un appareil de chauffage ou dans une voiture quand il fait chaud.
  - N'essayez pas de la démonter ou de la modifier.
  - Ne la laissez pas tomber ni ne la frappez.
  - Ne la mouillez pas.
- Les batteries d'alimentation chargées continuent de se décharger naturellement. Par conséquent, chargez-le le jour de l'utilisation ou la veille pour être sûr qu'elle est complètement chargée.
- Fixez le couvre-bornes sur la batterie d'alimentation quand elle n'est pas utilisée. Les contacts avec des objets métalliques peuvent causer un court-circuit et endommager la batterie d'alimentation.
- Des bornes sales peuvent entraîner un mauvais contact entre la batterie et le camscope. Essayez les bornes avec un chiffon doux.
- Ranger une batterie d'alimentation chargée pendant une longue période (environ 1 an) peut réduire sa durée de vie ou affecter ses performances. Nous recommandons de décharger complètement la batterie d'alimentation avant de la ranger dans un endroit sec et à une température inférieure à 30 °C. Si vous n'avez pas l'intention d'utiliser la batterie d'alimentation pendant une période prolongée, chargez-la et déchargez-la complètement au moins une fois par an. Si vous possédez plusieurs batteries d'alimentation, réalisez ces précautions en même temps pour toutes les batteries d'alimentation.
- Bien que la plage de température de fonctionnement de la batterie d'alimentation soit de 0 °C à 40 °C, la plage de fonctionnement optimal est de 10 °C à 30 °C. A basse température, les performances seront réduites temporairement. Réchauffez la batterie dans votre poche avant de l'utiliser.
- Remplacez la batterie d'alimentation si la durée d'utilisation après une pleine charge diminue de façon importante à température normale.

### Le cache-prises

Le cache-prises a une ouverture en forme de [□], qui sert à montrer si la batterie d'alimentation est chargée ou non. Dans le cas d'une batterie d'alimentation chargée, par exemple, appliquez le cache-prises de façon à ce que l'ouverture montre l'étiquette bleue.

Partie postérieure de la batterie d'alimentation

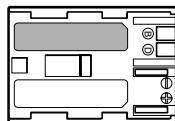

Cache-prises appliqué  
Batterie chargée

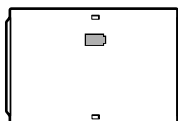

Batterie déchargée

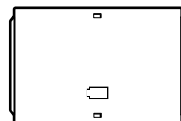

## Précautions lors de la manipulation des cassettes

- Rembobinez les bandes après leur utilisation. Si la bande a du jeu ou est endommagée, l'image et le son peuvent être déformés.
- Remettez les cassettes dans leur boîtier et conservez-les debout.
- Ne laissez pas la cassette dans le camescope après utilisation.
- N'utilisez pas de cassette de bandes collées ou des cassettes non standards, elles pourraient endommager le camescope.
- N'utilisez pas de cassettes qui ont été coincées dans un mécanisme: elles pourraient souiller les têtes vidéo.
- N'insérez rien dans les petits trous de la cassette, ne la recouvrez pas de ruban adhésif.
- Manipulez la cassette avec précaution. Ne laissez pas tomber les cassettes, ne les soumettez pas à des chocs importants car cela pourrait les endommager.
- Rembobinez la bande de temps en temps si les cassettes sont rangées pendant longtemps.
- Avec les cassettes munies d'une fonction de mémoire, les bornes métalliques peuvent devenir sales à l'usage. Nettoyez les bornes avec un coton tige après environ 10 insertions/retraits. La fonction de mémoire n'est pas supportée par le camescope.

## Protection des cassettes contre les effacements accidentels

Pour protéger vos enregistrements des effacements accidentels, faites glisser la languette de protection de la cassette vers la gauche. (La position de cette languette est appelée SAVE ou ERASE OFF.)

Si vous insérez une cassette protégée en mode CAMERA, le message "LA CASSETTE EST

PROTÉGÉE CONTRE" apparaît pendant environ 4 secondes et  clignote. Si vous souhaitez enregistrer sur cette cassette, faites glisser la languette vers la droite.

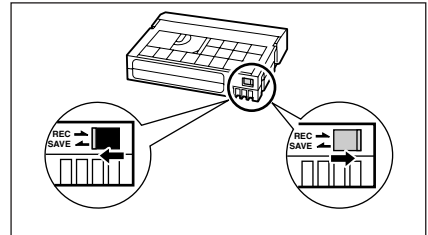

## **MV750i/MV730i** Précautions de manipulation des cartes mémoire

- Formatez les nouvelles cartes avec le camescope. Les cartes mémoire formatées avec un autre appareil tel qu'un ordinateur peuvent ne pas fonctionner correctement.
- Nous vous recommandons de conserver des sauvegardes des images de la carte mémoire sur le disque de votre ordinateur ou sur une autre mémoire externe. Les données d'image peuvent être endommagées ou perdues à cause d'un défaut de la carte mémoire ou une exposition à de l'électricité statique. Canon Inc. ne peut être tenu responsable pour les données endommagées ou perdues.
- Ne mettez pas le camescope hors tension, ne déconnectez pas la source d'alimentation, n'ouvrez pas le couvercle de la fente de la carte mémoire, ne retirez pas la carte mémoire quand l'indicateur d'accès à la carte clignote.
- N'utilisez pas la carte mémoire dans un endroit sujet à un fort champ magnétique.

- Ne laissez pas la carte mémoire dans un endroit sujet à une forte humidité ou à de hautes températures.
- Ne démontez pas la carte mémoire.
- Ne tordez pas, ne laissez pas tomber, ne soumettez pas la carte mémoire à des chocs et ne l'exposez pas à l'eau.
- Amener rapidement la carte mémoire d'une température chaude à une température froide, ou inversement d'une température froide à une température chaude, peut créer une condensation d'humidité sur sa surface extérieure et intérieure. Si de la condensation se forme sur la carte, mettez-la de côté jusqu'à ce que l'humidité se soit évaporée complètement.
- Ne touchez pas, n'exposez pas les bornes à la poussière ou aux saletés.
- Vérifiez la direction avant d'insérer la carte mémoire. Insérez une carte mémoire de force dans la fente peut endommager la carte mémoire ou le camescope.
- Ne retirez pas l'étiquette de la carte mémoire, ne fixez pas une autre étiquette sur la carte mémoire.

## **Utilisation du camescope à l'étranger**

---

### **Sources d'alimentation électrique**

Vous pouvez utiliser l'adaptateur secteur compact pour alimenter le camescope et pour charger les batteries d'alimentation dans n'importe quel pays avec une alimentation comprise entre 100 et 240 V secteur, 50/60 Hz. Consultez le centre de service après vente Canon pour plus d'informations sur les adaptateurs de fiche pour une utilisation à l'étranger.

### **Lecture sur l'écran d'un téléviseur**

Vous pouvez reproduire vos enregistrements uniquement sur des téléviseurs du système PAL. Le système PAL est utilisé dans les pays/régions suivants:

Afrique du Sud, Allemagne, Algérie, Australie, Autriche, Bangladesh, Belgique, Brunei, Chine, Corée du Nord, Danemark, Espagne, Émirats Arabes Unis, Finlande, Région administrative spéciale de Hong Kong, Inde, Indonésie, Irlande, Islande, Italie, Jordanie, Kenya, Koweït, Liberia, Malaisie, Malte, Mozambique, Norvège, Nouvelle Zélande, Oman, Ouganda, Pakistan, Pays-Bas, Portugal, Qatar, Royaume-Uni, Sierra Leone, Singapour, Sri Lanka, Suède, Suisse, Swaziland, Tanzanie, Thaïlande, Turquie, Yémen, ancienne Yougoslavie, Zambie.



# Dépannage

Si vous avez un problème avec votre caméscope, reportez-vous à cette liste. Consultez votre revendeur ou un centre de service après vente Canon si le problème persiste.

## Source d'alimentation électrique

Problème	Cause	Solution	
Le caméscope ne se met pas sous tension.	La batterie d'alimentation est déchargée.	Remplacez ou chargez la batterie d'alimentation.	11
	La batterie d'alimentation n'est pas fixée correctement.	Fixez la batterie d'alimentation correctement.	11
Le caméscope se met hors tension tout seul.	La batterie d'alimentation est déchargée.	Remplacez ou chargez la batterie d'alimentation.	11
	La fonction d'économie d'énergie est en service.	Mettez le caméscope sous tension.	23
Le logement de la cassette ne s'ouvre pas.	La batterie d'alimentation est déchargée.	Remplacez ou chargez la batterie d'alimentation.	11
	Le couvercle du logement de la cassette n'est pas complètement ouvert.	Ouvrez le couvercle du logement de la cassette complètement.	14
Le logement de la cassette s'est arrêté pendant l'insertion ou l'éjection.	La batterie d'alimentation est déchargée.	Remplacez ou chargez la batterie d'alimentation.	11
	Le caméscope ne fonctionne pas correctement.	Consultez un centre de service après vente Canon.	-
L'écran à cristaux liquides/viseur se met en ou hors service.	La batterie d'alimentation est déchargée.	Remplacez ou chargez la batterie d'alimentation.	11

## Enregistrement/lecture

Les touches ne fonctionnent pas.	Le caméscope n'est pas sous tension.	Mettez le caméscope sous tension.	22
	Aucune cassette n'est insérée.	Insérez une cassette.	14
 clignote sur l'écran.	Aucune cassette n'est insérée.	Insérez une cassette.	14
 clignote sur l'écran.	La batterie d'alimentation est déchargée.	Remplacez ou chargez la batterie d'alimentation.	11
 clignote sur l'écran.	De la condensation a été détectée.	Reportez-vous à la page indiquée.	138
"RETIRER LA CASSETTE" apparaît sur l'écran.	Le caméscope s'arrête pour protéger la bande.	Retirez et réinsérez la cassette.	14
La télécommande sans fil ne fonctionne pas.	Le caméscope et la télécommande sans fil ne sont pas réglés sur le même mode de capteur de télécommande.	Changez le mode de capteur de télécommande.	76
	Les piles de la télécommande sans fil sont usées.	Remplacez les piles.	18

## Enregistrement

Problème	Cause	Solution	
Aucune image n'apparaît sur l'écran.	Le camescope n'est pas réglé sur mode CAMERA.	Réglez le camescope sur le mode CAMERA.	22
"RÉGLER LA ZONE HORAIRE, LA DATE ET L'HEURE" apparaît sur l'écran.	La zone horaire, la date et l'heure ne sont pas réglées, ou la pile de sauvegarde est usée.	Réglez la zone horaire, la date et l'heure ou remplacez la pile de sauvegarde et réglez à nouveau la date et l'heure.	19
Appuyer sur la touche marche/arrêt ne démarre pas l'enregistrement.	Le camescope est hors tension.	Mettez le camescope sous tension.	22
	Aucune cassette n'est insérée.	Insérez une cassette.	14
	La bande a atteint sa fin (🔴 FIN clignote sur l'écran).	Rembobinez la bande ou remplacez la cassette.	14
	La cassette est protégée (🔒 clignote sur l'affichage).	Remplacez la cassette ou changez la position de la languette de protection.	138
	Le camescope est réglé sur un autre mode que le mode CAMERA.	Réglez le camescope sur le mode CAMERA.	22
Le camescope ne fait pas la mise au point.	La mise au point automatique ne fonctionne pas sur ce sujet.	Faites la mise au point manuellement.	51
	Le viseur n'est pas ajusté.	Ajustez le viseur avec le levier de réglage dioptrique du viseur.	16
	L'objectif est sale.	Nettoyez l'objectif.	134
Une barre lumineuse verticale apparaît sur l'écran.	Une forte lumière dans une scène sombre peut faire apparaître une barre (tâche) lumineuse verticale. Ce n'est pas un mauvais fonctionnement.	---	-
Le son est déformé ou enregistré avec un niveau de volume plus faible que le niveau de volume actuel.	Lors de l'enregistrement dans un environnement bruyant (tel que lors d'un feu d'artifice ou pendant un concert), le son peut être déformé ou peut ne pas être enregistré avec le niveau sonore actuel. Ce n'est pas un mauvais fonctionnement.	---	-
L'image du viseur est floue.	Le viseur n'est pas ajusté.	Ajustez le viseur avec le levier de réglage dioptrique du viseur.	16

## Lecture

Appuyer sur la touche de lecture ne démarre pas la lecture.	Le camescope est hors tension ou n'est pas réglé sur le mode PLAY (VCR).	Réglez le camescope sur le mode PLAY (VCR).	31
	Aucune cassette n'est insérée.	Insérez une cassette.	14
	La bande a atteint sa fin (END clignote sur l'écran).	Rembobinez la bande.	31
Aucune image n'apparaît sur l'écran du téléviseur.	[CASQUE] est réglé sur [CASQUE] dans le menu.	Réglez [CASQUE] sur [AUDIO-VIDEO] dans le menu.	34
	[AV IN → DVOUT] est réglé sur [ON].	Réglez [AV IN → DVOUT] sur [OFF].	85
La bande avance mais aucune image n'apparaît sur l'écran du téléviseur.	Le sélecteur TV/VIDEO sur le téléviseur n'est pas réglé sur VIDEO.	Réglez le sélecteur sur VIDEO.	34
	Les têtes vidéo sont sales.	Nettoyez les têtes vidéo.	135
	Vous essayez de reproduire ou de doubler une bande protégée par des droits d'auteur.	Arrêtez la lecture/doublage.	–
Aucun son ne sort du haut-parleur intégré.	Le volume du haut-parleur est coupé.	Ajustez le volume avec la molette SET.	33

## **MV750i/MV730i** Utilisation de la carte mémoire

Problème	Cause	Solution	📖
La carte mémoire ne peut pas être insérée.	La carte mémoire n'est pas dirigée dans la direction correcte.	Retournez la carte mémoire et réinsérez-la.	92
La carte mémoire ne peut pas être enregistrée.	La carte mémoire est pleine.	Remplacez la carte mémoire ou effacez des images.	92
	La carte mémoire n'est pas formatée.	Formatez la carte mémoire.	117
	Aucune carte mémoire n'est insérée.	Insérez une carte mémoire.	92
	Le numéro de fichier a atteint la valeur maximum.	Réglez [IMAGE N.] sur [EFFACER] et insérez une carte mémoire.	95
	La carte mémoire SD est protégée.	Changez la position de la languette de protection.	92
La carte mémoire ne peut pas être reproduite.	Le camescope n'est pas réglé sur le mode CARD PLAY.	Réglez le camescope sur le mode CARD PLAY.	106
	Aucune carte mémoire n'est insérée.	Insérez une carte mémoire.	92
Une image ne peut pas être effacée.	L'image est protégée.	Annulez la protection.	109
	La carte mémoire SD est protégée.	Changez la position de la languette de protection.	92
🔴 clignote en rouge.	Une erreur relative à la carte s'est produite.	Mettez le camescope hors tension. Retirez et réinsérez la carte mémoire. Formatez la carte mémoire si le clignotement persiste.	117

# Schéma fonctionnel (La disponibilité diffère d'un endroit à l'autre)

F

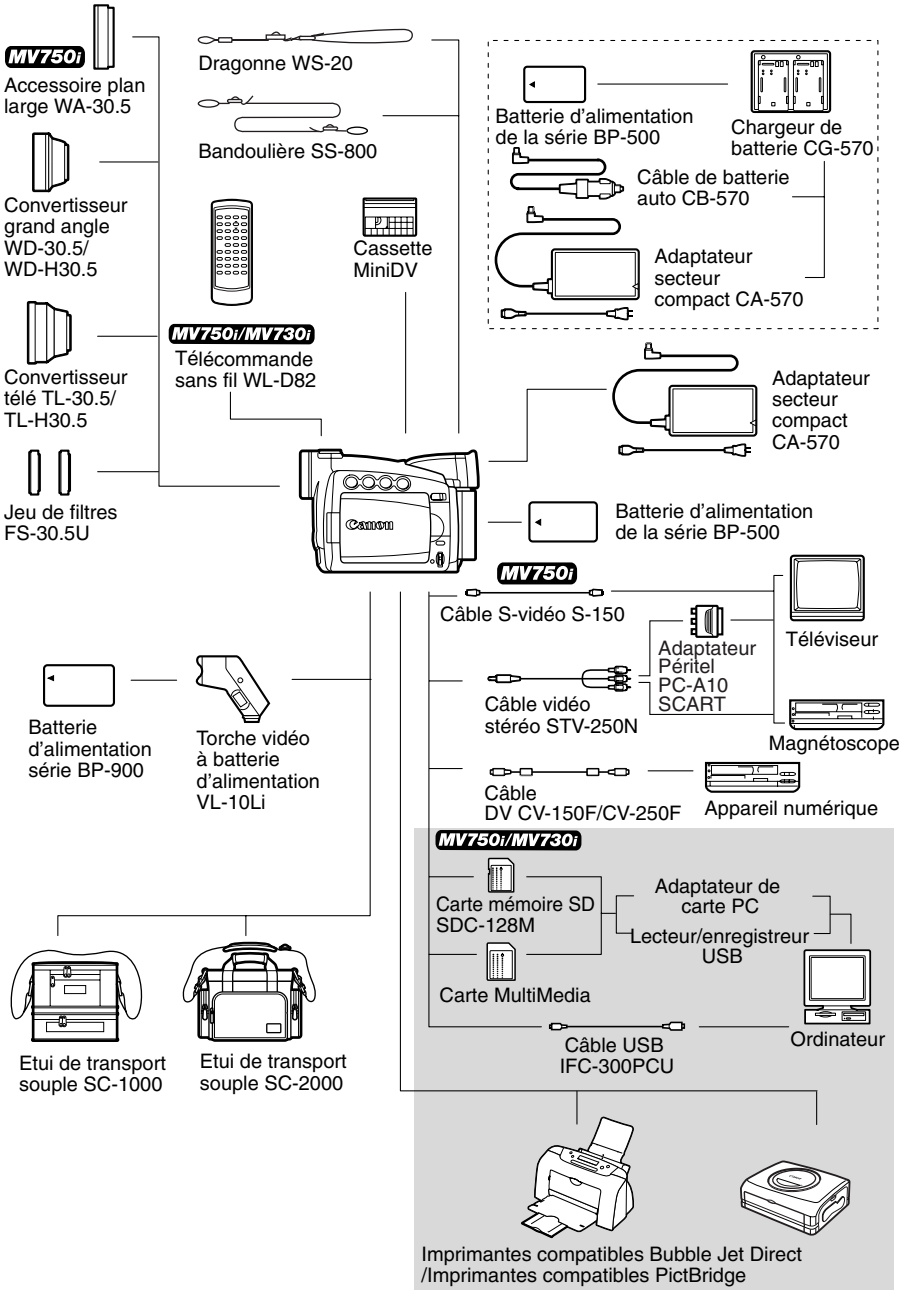

## Accessoires en option

### Il est recommandé d'utiliser des accessoires Canon d'origine.

Ce produit est conçu pour fonctionner de manière optimale lorsqu'il est utilisé avec des accessoires Canon d'origine. Canon ne peut être tenu responsable de tout dégât causé à ce produit et/ou de tout accident, tel qu'un incendie, provoqués par le mauvais fonctionnement d'accessoires qui ne sont pas des accessoires d'origine Canon (par exemple une fuite et/ou l'explosion d'une batterie d'alimentation).

Notez que cette garantie ne s'applique pas aux réparations consécutives à des défaillances d'accessoires qui ne sont pas des accessoires d'origine Canon, même si vous pouvez demander ce type de réparation à vos frais.

### Batterie d'alimentation de la série BP-500

Si vous avez besoin d'une batterie d'alimentation supplémentaire, choisissez en une parmi les suivantes : BP-511, BP-512, BP-514, BP-522 ou BP-535.

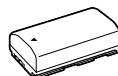

### Chargeur de batterie CG-570

Le chargeur de batterie peut être utilisé avec l'adaptateur secteur compact fourni CA-570 ou le câble de batterie de voiture en option CB-570 pour charger les batteries d'alimentation de la série BP-500.

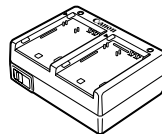

Batterie d'alimentation	Durée de charge*
BP-508 (fourni)	55 min.
BP-512/BP-511 (en option)	95 min.
BP-514 (en option)	95 min.
BP-522 (en option)	140 min.
BP-535 (en option)	205 min.

\* La durée de charge varie avec les conditions de charge.

### Câble de batterie auto CB-570

Utilisez le câble de batterie de voiture avec le chargeur de batterie CG-570 pour charger les batteries d'alimentation en déplacement. Le câble de batterie de voiture se branche sur la prise allume-cigare de votre voiture et fonctionne sur une batterie 12-24 V CC à masse négative.





## Convertisseur télé TL-30.5/TL-H30.5

Ce convertisseur télé augmente la distance focale de l'objectif du camescope d'un facteur de 1,9 (TL-30.5) ou 1,7 (TL-H30.5).

- Le stabilisateur d'image n'est pas aussi efficace quand le convertisseur télé est en place.
- La distance de mise au point minimale avec le TL-30.5 est de 4 m; 4 cm à la position grand angle. Avec le TL-H30.5, elle est de 3 m; 3 cm à la position grand angle.
- Quand le convertisseur télé est en place, une ombre peut apparaître sur l'image lors d'un enregistrement avec une torche vidéo (MV750i : ou la lampe d'appoint).

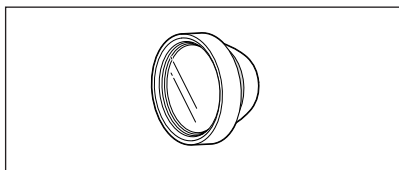

## Convertisseur grand angle WD-30.5/WD-H30.5

Ce convertisseur réduit la distance focale d'un facteur de 0,7, vous permettant d'obtenir une perspective large pour les prises de vues intérieures ou les vues panoramiques.

- Quand le convertisseur grand angle est en place, une ombre peut apparaître sur l'image lors d'un enregistrement avec une torche vidéo (MV750i : ou la lampe d'appoint).

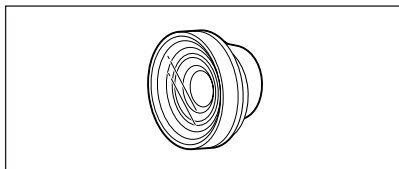

## Jeu de filtres FS-30.5U

Les filtres de densité neutre et les filtres protecteurs MC vous aident à contrôler les conditions d'éclairage difficiles.

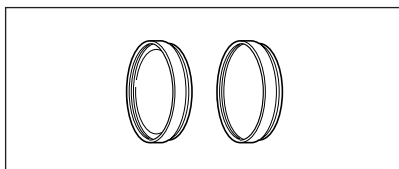

## Torche vidéo à batterie VL-10Li

Bien que compacte, cette torche vidéo est puissante et peut être utilisée pour des prises de vue réalisées tant à l'intérieur qu'à l'extérieur. Elle se connecte à la griffe porte-accessoire du camescope et fonctionne à l'aide de batteries d'alimentation BP-900.

- Durée d'utilisation approximative: BP-915 : 60 min., BP-930 : 120 min., BP-945 : 170 min.
- Les batteries d'alimentation de la série BP-900 peuvent être chargées avec l'adaptateur secteur compact CA-920 ou le double chargeur/porte batterie CH-910.

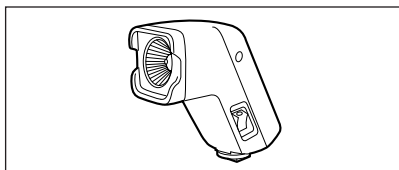

## Dragonne WS-20

Utilisez-la pour une protection supplémentaire lors des prises de vue actives.

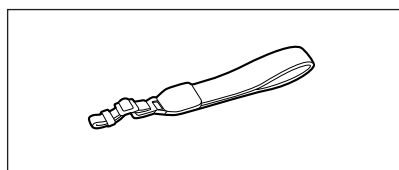

## Etui de transport souple

### SC-1000/SC-2000

Un sac pour caméscope pratique avec des compartiments matelassés et beaucoup d'espace pour les accessoires.

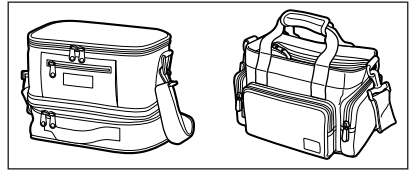

Cette marque identifie un accessoire vidéo Canon garanti d'origine. Quand vous utilisez un équipement vidéo Canon, nous vous recommandons d'utiliser des accessoires de marque Canon ou des produits portant la même marque.



# Spécifications

F

## MV750i/MV730i/MV700i/MV700/MV690

### Système

<b>Système d'enregistrement vidéo</b>	2 têtes rotatives, système de balayage hélicoïdal DV (système de consommateur numérique VCR SD), enregistrement d'appareil numérique
<b>Système d'enregistrement audio</b>	Son numérique PCM : 16 bits (48 kHz/2 canaux); 12 bits (32 kHz/4 canaux)
<b>Système de télévision</b>	Signal couleur PAL au standard CCIR (625 lignes, 50 trames)
<b>Capteur d'image</b>	CCD de 1/6 de pouce, environ 800.000 pixels Pixels effectifs : bande: environ 400.000 pixels carte: environ 528.000 pixels (MV750i/MV730i)
<b>Format de cassette</b>	Cassettes vidéo portant la marque "MiniDV"
<b>Vitesse de la bande</b>	SP : 18,83 mm/s, LP : 12,57 mm/s
<b>Durée d'enregistrement maximum (cassette de 80 min.)</b>	SP : 80 min., LP : 120 min.
<b>Durée d'avance rapide/rembobinage</b>	Environ 2 min. 20 sec. (avec une cassette de 60 min.)
<b>Écran à cristaux liquides</b>	2,5 pouces, TFT en couleur, environ 112.000 pixels
<b>Viseur</b>	Écran à cristaux liquides couleur de transistor à couche mince de 0,33 pouce, environ 113.000 pixels
<b>Microphone</b>	Microphone stéréo électret à capacité
<b>Objectif</b>	MV750i : 2,8-61,6 mm, f/=1,6-3,6, zoom motorisé 22x MV730i : 2,8-56 mm, f/=1,6-3,2, zoom motorisé 20x MV700i/MV700/MV690 : 2,8-50,4 mm, f/=1,6-2,9, zoom motorisé 18x
<b>Configuration de l'objectif</b>	11 éléments en 8 groupes
<b>Diamètre de filtre</b>	30,5 mm
<b>Système autofocus</b>	Mise au point automatique TTL, mise au point manuelle possible
<b>Distance minimum de mise au point</b>	1 m, 1 cm au grand angle maximum
<b>Balance des blancs</b>	Balance des blancs automatique, balance des blancs préréglée (intérieur, extérieur) ou balance des blancs personnalisée
<b>Eclairage minimal</b>	2 lx (en utilisant le mode Nuit)
<b>Eclairage recommandé</b>	Plus de 100 lx
<b>Stabilisation de l'image</b>	Électronique

### Carte mémoire (MV750i/MV730i)

<b>Support d'enregistrement</b>	Carte mémoire SD, Carte MultiMedia
<b>Nombre de pixels enregistrés</b>	Image fixe: 1024 × 768, 640 × 480 pixels Séquence vidéo: 320 × 240, 160 × 120 pixels, 12,5 images/sec.
<b>Format de fichier</b>	Design rule for Camera File system (DCF), compatible Exif 2.2*, compatible DPOF (images fixes uniquement)
*Ce camescope prend en charge le format Exif 2.2 (aussi appelé "Exif Print"). Exif Print est un standard permettant d'améliorer les communications entre les camescopes et les imprimantes. En effectuant une connexion à une imprimante compatible avec Print Exif, les données d'image du camescope au moment de la prise de vue sont utilisées et optimisées, permettant une impression de grande qualité.	
<b>Format d'enregistrement des images</b>	Image fixe : JPEG (Compression : Superfin, Fin, Normal) Séquence vidéo : AVI (Données d'image : Motion JPEG; Données audio : WAVE (mono))

## Prises Entrée/Sortie (MV700/MV690: sortie uniquement)

<b>Prise AV</b>	Mini fiche stéréo de $\varnothing 3,5$ mm Vidéo : 1 Vc-c/75 ohms asymétrique Sortie audio : -10 dBV (47 kohms en charge)/ 3 kohms ou moins Entrée* : -10 dBV/40 kohms ou plus
<b>Prise DV</b>	Connecteur spécial à 4 broches (compatible IEEE 1394)
<b>Borne de casque d'écoute</b>	Mini fiche stéréo de $\varnothing 3,5$ mm
<b>Borne USB (MV750i/MV730i)</b>	mini-B
<b>Prise S-vidéo(MV750i)</b>	1 Vc-c/75 ohms (signal Y), 0,3 Vc-c/75 ohms (signal C)

\*MV750i/MV730i/MV700i uniquement.

## Alimentation/Autres

<b>Alimentation (nominale)</b>	7,4 V CC
<b>Consommation (Autofocus en service)</b>	2,3 W (Utilisation du viseur), 3,3 W (Utilisation de l'écran à cristaux liquides)
<b>Températures de fonctionnement</b>	0 – 40 °C
<b>Dimensions (W × H × D)</b>	53 × 95 × 139 mm en excluant les parties en saillie
<b>Poids (boîtier du camescope uniquement)</b>	485 g

## Adaptateur secteur compact CA-570

<b>Alimentation</b>	Secteur 100 – 240 V, 50/60 Hz
<b>Consommation électrique</b>	17 W
<b>Sortie nominale</b>	8,4 V CC, 1,5 A
<b>Températures de fonctionnement</b>	0 – 40 °C
<b>Dimensions</b>	52 × 90 × 29 mm
<b>Poids</b>	135 g

## Batterie d'alimentation BP-508

<b>Type de batterie</b>	Batterie rechargeable au lithium-ion
<b>Tension nominale</b>	7,4 V CC
<b>Températures de fonctionnement</b>	0 – 40 °C
<b>Capacité de la batterie</b>	800 mAh
<b>Dimensions</b>	38 × 21 × 55 mm
<b>Poids</b>	65 g

## Carte mémoire SD SDC-8M SD

<b>Capacité</b>	8 Mo
<b>Interface</b>	Standard de Carte mémoire SD
<b>Températures de fonctionnement</b>	0 – 40 °C
<b>Dimensions</b>	32 × 24 × 2,1 mm
<b>Poids</b>	2 g

Le poids et les dimensions sont approximatifs. Erreurs et omissions exceptées. Sujet à changement sans notification.

# Index

## A

- A l'étranger, utilisation du caméscope . . . . . 139
- Accessoire plan large . . . . . 17
- Accessoires . . . . . 6, 144
- Adaptateur secteur . . . . . 11
- Affichages sur l'écran . . . . . 129
- Audio 12 bits . . . . . 89
- Auto-dateur 6 secondes . . . . . 70
- Automatique . . . . . 45
- AV → DV . . . . . 84
- Avance rapide . . . . . 32

## B

- Balance des blancs . . . . . 53
- Bandoulière . . . . . 17
- Batterie d'alimentation . . . . . 11
- Bip . . . . . 77
- Borne AV/casque d'écoute . . . 33, 34
- Borne DV . . . . . 79, 91
- Borne USB . . . . . 118, 120
- Borne vidéo S1 . . . . . 35
- Bouchon d'objectif . . . . . 16

## C

- Cadre de mise au point . . . . . 103
- Canal de sortie . . . . . 37
- Capteur de télécommande . . . . 76
- Carte mémoire . . . . . 92
- Carte mémoire SD . . . . . 92
- Carte MultiMedia . . . . . 92
- Casque d'écoute . . . . . 33, 60
- Cassettes vidéo . . . . . 14
- Chargeur de batterie . . . . . 144
- Code de données . . . . . 69
- Code temporel . . . . . 25
- Commande d'impression . . . . . 126
- Condensation . . . . . 136
- Connexions - Magnétoscope . . . . 34
- Connexions - Téléviseur . . . . . 34
- Consultation de carte . . . . . 108
- Contrôle . . . . . 100
- Contrôle d'enregistrement . . . . . 26
- Convertisseur analogique-numérique . . . . . 84
- Copie d'images fixes . . . . . 115

## D

- Date et heure . . . . . 19
- Décalage de l'exposition . . . . . 50
- Dépannage . . . . . 140
- Détail de la peau . . . . . 49
- Diaporama . . . . . 107
- Doublage audio . . . . . 88
- Doublage DV . . . . . 82

## E

- Ecran à cristaux liquides . . . . . 22
- Ecran d'index . . . . . 107
- Ecran du téléviseur . . . . . 34, 128
- Ecran large . . . . . 77
- Ecran large 16:9 . . . . . 77
- Ecran multi-images . . . . . 63
- Effacement des images fixes . . . . 110
- Effets . . . . . 63
- Effets numériques . . . . . 61
- Enregistrement d'images fixes (bande) . . . . . 27
- Enregistrement d'images fixes (carte mémoire) . . . . . 96
- Enregistrement de séquences vidéo (bande) . . . . . 22
- Enregistrement de séquences vidéo (carte mémoire) . . . . . 101
- Enregistrement simple . . . . . 45
- Entrée de ligne analogique . . . . . 81

## F

- Filtre anti-vent . . . . . 59
- Fonction d'impression directe . . . 120
- Fondus . . . . . 61
- Format de date . . . . . 75
- Formatage . . . . . 117

## H

- Haut-parleur . . . . . 33

## I

- Images échantillons . . . . . 113
- Insertion AV . . . . . 86

## L

- Lampe d'appoint . . . . . 48
- Language . . . . . 75

## F

Lecture - Bande . . . . .	31
Lecture - Carte mémoire . . . . .	106
Luminosité . . . . .	24

## **M**

Maintenance . . . . .	134
Mémoire du point zéro . . . . .	72
Menus . . . . .	38-44
Mise au point . . . . .	51
Mise au point automatique . . . . .	51
Mise au point manuelle . . . . .	51
Mixage de carte . . . . .	111
Mode Assemblage . . . . .	104
Mode audio . . . . .	59
Mode Basse Lumière . . . . .	45
Mode de démonstration . . . . .	78
Mode de fonctionnement . . . . .	3
Mode LP . . . . .	58
Mode Miroir de l'écran à cristaux liquides . . . . .	23
Mode Nuit . . . . .	48
Mode Nuit+ . . . . .	48
Mode Portrait . . . . .	45
Mode Sable et neige . . . . .	45
Mode SP . . . . .	58
Mode Sport . . . . .	45
Mode Spot . . . . .	45
Mode Super Nuit . . . . .	48

## **N**

Numéros de fichier . . . . .	95
------------------------------	----

## **O**

Ordinateur . . . . .	91, 118
----------------------	---------

## **P**

Paramètres de Mon profil . . . . .	74
Pause à la lecture . . . . .	32
Pile de secours . . . . .	15
Priorité de mise au point . . . . .	103
Programme d'exposition automatique . . . . .	45
Programmes d'enregistrement . . . . .	45
Protection . . . . .	109
Protection de la bande . . . . .	138

## **Q**

Qualité d'image . . . . .	93
Qualité de l'image fixe . . . . .	93

## **R**

Recherche de date . . . . .	73
Recherche de la fin . . . . .	71
Recherche de photo . . . . .	73
Recherche de séquence . . . . .	26
Rembobinage . . . . .	31
Retardateur . . . . .	57

## **S**

Sangle de poignée . . . . .	16
Sélection de la recherche . . . . .	73
Signal de protection des droits d'auteur . . . . .	83
Stabilisateur d'image . . . . .	78

## **T**

Taille de l'image fixe . . . . .	93
Taille de la séquence vidéo . . . . .	94
Télécommande sans fil . . . . .	18
Têtes vidéo . . . . .	135
Torche vidéo . . . . .	145
Trépied . . . . .	30

## **U**

Utilisation du zoom . . . . .	28
-------------------------------	----

## **V**

Viseur . . . . .	16
Vitesse de prise de vue . . . . .	55

## **Z**

Zone horaire . . . . .	19
Zoom numérique . . . . .	29

# Canon

**Canon Europa N.V.**

P.O. Box 2262,  
1180 EG Amstelveen  
the Netherlands  
[www.canon-europa.com](http://www.canon-europa.com)

**France:**

Canon Communication & Image France S.A.  
102 Avenue du Général de Gaulle 92257  
LA GARENNE COLOMBES CEDEX  
Tél: (1)-41-30-15-15  
[www.canon.fr](http://www.canon.fr)

**Suisse:**

Canon Schweiz AG  
Division vente indirecte  
Industriestrasse 12  
8305 Dietlikon  
Tél: (01)-835 68 00  
Fax: (01)-835 68 88  
[www.canon.ch](http://www.canon.ch)

**Belgique:**

Canon Belgium N.V./S.A.  
Bessenveldstraat 7  
1831 Diegem (Machelen)  
Tél: (02)-7220411  
Fax: (02)-7213274  
[www.canon.be](http://www.canon.be)

**Luxembourg:**

Canon Luxembourg SA  
Rue des joncs, 21  
L-1818 Howald  
Tel: (352) 48 47 961  
[www.canon.lu](http://www.canon.lu)

**Deutschland:**

Canon Deutschland GmbH  
Europark Fichtenhain A10  
47807 Krefeld, Germany  
Hotline: 0180-5006022 (0,12 Euro/Min.)  
[www.canon.de](http://www.canon.de)

**Schweiz:**

Canon Schweiz AG  
Geschäftsbereich Wiederverkauf  
Industriestrasse 12  
8305 Dietlikon  
Telefon: (01)-835 68 00  
Fax: (01)-835 68 88  
[www.canon.ch](http://www.canon.ch)

**Österreich:**

Canon GmbH  
Zetschegasse 11  
1232 Wien  
Telefon: (1)-66146  
Fax: (1)-66146308  
Telex: 136 860  
[www.canon.at](http://www.canon.at)

**Italia:**

Canon Italia S.p.A.  
Divisione Photo Video  
Via Milano 8  
I-20097 San Donato Milanese (MI)  
Tel: (02)-82481  
Fax: (02)-82484600  
[www.canon.it](http://www.canon.it)

Supporto Clienti per Prodotti Consumer:  
Tel. 848 800 519  
[www.canon.it/supporto](http://www.canon.it/supporto)



Document réalisé avec du papier recyclé à 100%.  
Gedruckt zu 100% auf Recyclingpapier.  
Stampato su carta riutilizzata al 100%.