



CANON INC.

U.S.A. ————— **CANON U.S.A., INC. NEW JERSEY OFFICE**
 100 Jamesburg Road, Jamesburg, NJ 08831 USA

CANON U.S.A., INC. CHICAGO OFFICE
 100 Park Blvd., Itasca, IL 60143 USA

CANON U.S.A., INC. LOS ANGELES OFFICE
 15955 Alton Parkway, Irvine, CA 92618 USA

CANON U.S.A., INC. HONOLULU OFFICE
 210 Ward Avenue, Suite 200, Honolulu, HI 96814 USA

● **If you have any questions, call the Canon U.S.A. Information Center toll-free at 1-800-828-4040 (U.S.A. only).**

CANADA ————— **CANON CANADA INC. NATIONAL HEADQUARTERS**
 6390 Dixie Road, Mississauga, Ontario L5T 1P7

CANON CANADA INC. CALGARY
 2828, 16th Street, N.E. Calgary, Alberta T2E 7K7

CANON CANADA INC. MONTREAL
 5990 Côte de Liesse, Quebec H4T 1V7

● **If you have any questions, call the Canon Canada Information Center toll-free at 1-800-828-4040. (Canada only)**

● **Si vous avez des questions, veuillez téléphoner sans frais au Canada 1-800-828-4040. (Canada seulement)**

MEXICO ————— **CANON MEXICANA, S. DE R.L. DE C.V.**
 Periferico Sur No. 4124 Col. Ex-Rancho de Anzaldo C.P. 01900
 México, D.F., México

CENTRO Y SURAMÉRICA ————— **CANON LATIN AMERICA, INC.**
 703 Waterford Way Suite 400 Miami, FL 33126 USA

ASIA ————— **CANON HONGKONG COMPANY LTD.**
 9/F, The Hong Kong Club Building, 3A Chater Road, Central, Hong Kong



Printed on 100% reused paper.
 Document réalisé avec du papier recyclé à 100%.
 El papel aqui utilizado es 100% reciclado.

PUB.DIM-424
 0000A/ABXX

© CANON INC. 2002
 DY8-9120-312-000

PRINTED IN JAPAN
 IMPRIME AU JAPON
 IMPRESO EN JAPÓN

Canon ZR40



PUB.DIM-424

DIGITAL VIDEO CAMCORDER
Instruction Manual

CAMESCOPE ET LECTEUR VIDEO NUMERIQUES
Mode d'emploi

VIDEOCAMARA Y GRABADORA DIGITAL
Manual de Instrucciones

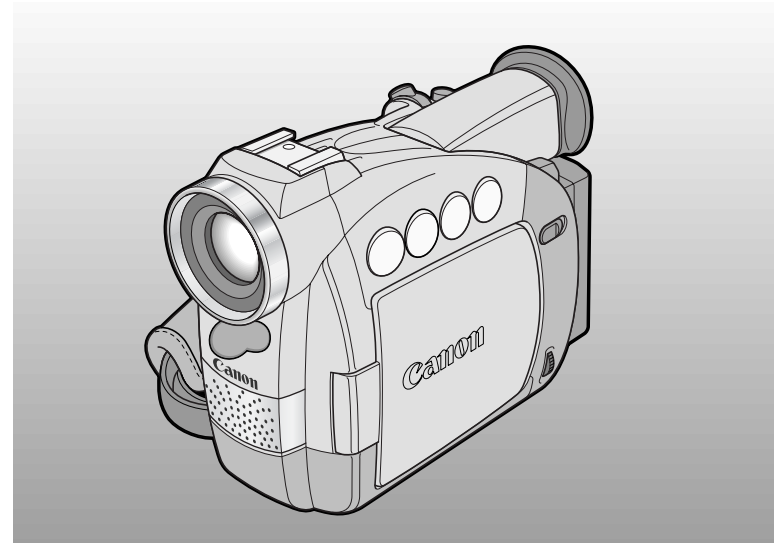
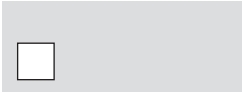

Canon
ZR40

Mini DV Digital Video Cassette

NTSC

Consignes relatives à l'utilisation

AVERTISSEMENT:



POUR REDUIRE LES RISQUES D'INCENDIE OU DE CHOC ELECTRIQUE, NE PAS EXPOSER CET APPAREIL A LA PLUIE NI A L'HUMIDITE.

F

AVERTISSEMENT:



POUR REDUIRE LES RISQUES D'INCENDIE OU DE CHOC ELECTRIQUE, AINSI QUE LA PRODUCTION DE PARASITES, UTILISER UNIQUEMENT LES ACCESSOIRES RECOMMANDES.

AVERTISSEMENT SUR LES DROITS D'AUTEUR:

L'enregistrement non autorisé d'informations protégées par des droits d'auteur peut enfreindre les droits sur la propriété artistique et aller à l'encontre des dispositions de la loi sur les droits d'auteur.

ATTENTION:

POUR ÉVITER LES CHOCS ÉLECTRIQUES, INTRODUIRE LA LAME LA PLUS LARGE DE LA FICHE DANS LA BORNE CORRESPONDANTE DE LA PRISE ET POUSSER JUSQU'AU FOND.

Introduction

Mises en garde importantes



L'éclair terminé d'une flèche à l'intérieur d'un triangle indique à l'utilisateur la présence à l'intérieur de l'appareil d'une tension dangereuse non isolée ayant une amplitude suffisante pour provoquer une électrocution.

ATTENTION:

AFIN D'ÉVITER TOUT RISQUE D'ELECTROCUTION, NE PAS RETIRER LE CAPOT (OU COUVERCLE ARRIERE). AUCUNE DES PIECES INTERIEURES N'EST REPARABLE PAR L'UTILISATEUR. POUR TOUTE REPARATION, S'ADRESSER A UN TECHNICIEN D'ENTRETIEN QUALIFIE.



Le point d'exclamation à l'intérieur d'un triangle indique que des instructions de fonctionnement et d'entretien importantes sont détaillées dans les documents fournis avec l'appareil.

INSTRUCTIONS DE SECURITE

1. Lire les explications — Toutes les informations relatives à la sécurité et au fonctionnement doivent être lues avant la mise en service de l'appareil.
2. Conserver les explications — On conservera ces informations relatives à la sécurité et au fonctionnement pour toute référence ultérieure.
3. Se conformer aux avertissements — Tous les avertissements énoncés sur l'appareil et dans le mode d'emploi doivent être respectés.
4. Suivre les explications — Toutes les informations relatives au fonctionnement et à l'entretien doivent être respectées.
5. Nettoyage — Débrancher cet appareil de la prise secteur avant de le nettoyer. Ne pas se servir de liquide ou de détergent en atomiseur. L'appareil ne doit être nettoyé que de la manière recommandée dans ce manuel.
6. Accessoires — Ne pas utiliser d'accessoires non recommandés dans ce manuel; ils pourraient constituer un danger.
7. Eviter les champs magnétiques ou électriques — Ne pas utiliser le camescope près d'une tour de télévision, d'appareils de communications portables ou de tout appareil émettant des radiations électriques ou magnétiques qui pourraient causer des bruits d'image ou endommager en permanence le camescope.
8. Eau et humidité — Ne pas utiliser cet appareil près d'eau — par exemple, près d'une baignoire, d'un évier, d'une piscine, dans une buanderie ou un sous-sol humide, etc.
9. Installation et déplacement — Ne pas poser cet appareil sur un chariot, une étagère, un trépied, une table ou un support instable car, outre qu'il serait sérieusement endommagé, il pourrait blesser des personnes en tombant. Si l'appareil est monté sur un chariot, ne pas manœuvrer le chariot brusquement: éviter les arrêts ou les départs brusques et se méfier des irrégularités du sol qui pourraient provoquer un renversement de l'appareil monté sur le chariot.
10. Sources d'énergie — Cet appareil doit être alimenté uniquement sur le courant électrique indiqué sur l'étiquette signalétique. Si l'on éprouve des doutes quant à la source d'alimentation de sa région, consulter un électricien ou la société d'électricité locale. Pour les appareils alimentés sur batterie ou d'autres sources, consulter le mode d'emploi.
11. Mise à la terre ou polarisation — Cet appareil vidéo peut être équipé d'une fiche polarisée à 2 broches (dont l'une est plus large que l'autre). La fiche polarisée à 2 broches ne peut être introduite que d'une façon dans la prise de courant. Ceci est une mesure de sécurité. Si l'on ne parvient pas à insérer la fiche dans la prise, essayer en inversant la fiche. Si l'on ne peut toujours pas insérer la fiche dans la prise, s'adresser à un électricien pour faire changer cette dernière. Ne pas tenter d'annihiler la sécurité que la fiche polarisée a pour but de fournir.
12. Protection du cordon d'alimentation — On fera passer les cordons d'alimentation à un endroit où ils ne seront pas écrasés ou coincés par des objets. Faire particulièrement attention aux fiches, aux prises de courant et à l'endroit où les cordons sortent de l'appareil.
13. Mise à la terre d'une antenne extérieure — Si une antenne extérieure est connectée à cet appareil, vérifier que l'antenne est mise à la terre pour protéger l'appareil contre les fluctuations soudaines de tension et les charges statiques accumulées. La section 810 du Code National Electrique, ANSI/NFPA No.70 — 1984, fournit des informations concernant la mise à la terre correcte du mât et de la structure de support, la mise à la terre du câble de conduction vers

F

Introduction



l'unité de décharge de l'antenne, la taille des conducteurs de mise à la terre, l'emplacement de l'unité de décharge d'antenne, les connexions aux électrodes de mise à la terre, et les exigences concernant les électrodes de mise à la terre. Voyez la figure 1.

Fig. 1

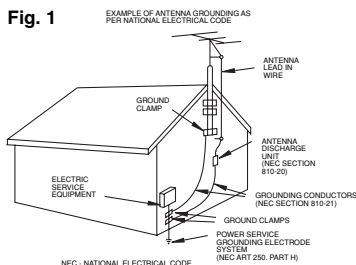

14. Orages — Par souci de sécurité par temps d'orage ou quand cet appareil est laissé sans surveillance ou n'est pas utilisé pendant longtemps, le débrancher de la prise de courant et déconnecter l'antenne ou le système de câblodistribution. De cette façon, l'appareil ne subira pas de dégâts provenant des éclairs ou des impulsions de courant électrique.
15. Surcharge — Ne pas surcharger les prises de courant et les rallonges; ceci pourrait entraîner un risque d'incendie ou d'électrocution.
16. Solides ou liquides — Ne jamais introduire d'objets par les orifices de cet appareil vidéo; ils pourraient toucher des pièces sous tension et provoquer des courts-circuits qui pourraient entraîner un incendie ou une électrocution. Faire attention à ne pas renverser de liquide, quel qu'il soit, sur l'appareil.
17. Réparation — Ne pas essayer de réparer cet appareil soi-même; l'ouverture ou la dépose des couvercles risquent de vous exposer à des tensions dangereuses ou à d'autres dangers. Confier toute réparation à une personne qualifiée.
18. Dégâts nécessitant des réparations — Dans les cas suivants, débrancher cet appareil de la prise de courant et s'adresser à un réparateur qualifié.
 - a. Dégât au cordon ou à la fiche d'alimentation.
 - b. Pénétration de liquide ou d'autres objets à l'intérieur du coffret.
 - c. Exposition de l'appareil à de la pluie ou à de l'eau.
 - d. Fonctionnement anormal en dépit d'une conformité aux explications du mode d'emploi. Ne régler que les commandes dont il est fait mention dans le mode d'emploi. Un réglage incorrect des autres commandes peut provoquer des dégâts et entraîner des travaux coûteux par un technicien spécialiste afin de remettre l'appareil en état de fonctionnement normal.
 - e. Chute de l'appareil ou dégâts subis par le coffret.
 - f. Changement notable des performances, indiquant qu'une réparation est nécessaire.
19. Pièces de rechange — Lorsque des pièces doivent être changées, s'assurer que le technicien a utilisé les pièces spécifiées par le fabricant ou dont les caractéristiques sont identiques. Des substitutions non autorisées de pièces peuvent entraîner un incendie, une électrocution ou d'autres dangers.
20. Contrôle de sécurité — Après toute opération d'entretien ou de réparation effectuée sur cet appareil, demander au technicien de procéder à un contrôle de sécurité pour s'assurer que l'appareil est utilisable en toute sécurité.

Table des matières

Introduction

Consignes relatives à l'utilisation	2
INSTRUCTIONS DE SECURITE	3
Merci d'avoir choisi un Canon	7
Présentation du ZR40	8

Maîtrise des bases

Les touches et les fonctions du ZR40	9
--	---

~ Préparations ... ~

Pour alimenter votre caméscope	12
Mise en place d'une cassette	17

~ Enregistrement de base ... ~

Enregistrement de base	19
Zoom	24
Utilisation de l'écran LCD	26

~ Lecture de base ... ~

Lecture d'une cassette	29
Connexions pour la lecture sur l'écran d'un téléviseur	33
Conseils pour réaliser de meilleures vidéos	36

Utilisation de la plage complète des fonctions

~ Généralités ... ~

Recherche et contrôle pendant l'enregistrement	38
Utilisation des menus	39
Utilisation de la télécommande sans fil ..	43

~ Pour enregistrer ... ~

Réglage de la date et de l'heure	46
Prise d'images fixes	49
Désactivation du stabilisateur d'image ..	51
Utilisation des divers programmes d'enregistrement	52
Utilisation des effets numériques	56
Enregistrement audio	61
Réglage du retardateur	63

~ Pour procéder aux réglages manuels ~

Réglage du décalage AE (compensation de l'exposition)	65
Réglage de la vitesse d'obturation	66
Réglage manuel de la mise au point	68
Réglage de la balance des blancs	69

~ Pour la lecture ... ~

Affichage de la date, de l'heure et des données du caméscope (Code de données)	71
Recherche sur la bande (Recherche de photo/date)	74
Retour à une position marquée au préalable	75

Montage

Montage sur un magnétoscope	76
Duplication de/vers une cassette avec un équipement vidéo numérique	77
Enregistrement à partir d'un magnétoscope, téléviseur ou caméscope analogique (entrée analogique line-in)	79
Sortie numérique de signaux analogiques vidéo et audio (convertisseur analogique-numérique)	81
Enregistrement sur des scènes existantes — Montage de rajout AV	83
Duplication audio	86
Réglage du mixage audio	89
Raccordement à un ordinateur personnel en utilisant un câble DV ..	91

Informations supplémentaires

Préparation du caméscope	92
Remarque sur l'utilisation des batteries ..	94
Entretien	97
Avant de s'adresser au S.A.V.	101
Diagramme de système ZR40	104
Accessoires en option	105
Affichages d'écran	108
Fiche technique	114
Index	115
Les menus d'un coup d'œil	118

F

Introduction

Référence rapide

En plus de la Table des matières et de l'index, veuillez vous référer aux points suivants:

- Les touches et les fonctions du ZR40 (📖 9)
- Affichages d'écran (📖 108)
- Avant de s'adresser au S.A.V., en cas de problèmes (📖 101)
- Les menus d'un coup d'œil (📖 118)

Symboles utilisés dans ce mode d'emploi:

📖 : Numéros des pages de référence

📺 : Fonctions contrôlables sur le boîtier du caméscope

📡 : Fonctions contrôlables par la télécommande

🏠 : Remarques supplémentaires concernant le fonctionnement du caméscope

🎵 : Bips de confirmation d'opération (📖 22)

- Les lettres en majuscules indiquent les réglages affichés dans les menus et les noms de touches du caméscope: par ex. Appuyez sur la touche MENU.

F

Merci d'avoir choisi un Canon







Nous vous remercions tout d'abord d'avoir choisi ce caméscope Canon. Sa technologie de pointe le rend très facile à utiliser — très vite, vous serez en mesure de réaliser des films vidéo de haute qualité que vous regarderez avec plaisir dans les années à venir.

Afin de tirer le meilleur parti de votre caméscope, nous vous recommandons de lire attentivement ce manuel — de nombreuses fonctions élaborées vous permettront d'éprouver plus de plaisir lors de vos enregistrements.

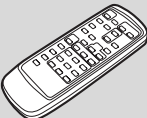
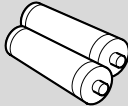
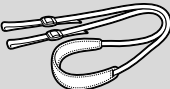
Mise en route

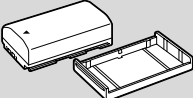
Pour commencer, nous vous suggérons de bien maîtriser les opérations de base, avant d'aborder les opérations de la plage complète des fonctions.

Votre caméscope est fourni avec les accessoires suivants:

Télécommande sans fil WL-D74 	Deux piles AA 
Bandoulière SS-800 	Bouchon d'objectif et son cordon 
Batterie d'alimentation BP-508 	Adaptateur secteur compact CA-560 (câble d'alimentation secteur inclus) 
Pile bouton au lithium 	Câble vidéo stéréo STV-250N 

F

Introduction

Présentation du ZR40

Compact et élégant

Le ZR40 est un petit appareil léger qui rassemble de nombreuses fonctions dans son boîtier compact. Sa ligne élégante et fine, son encombrement réduit et sa facilité d'utilisation, contribuent au plaisir de faire de la vidéo.

F

Objectif 18× et zoom numérique 360×



Du grand angle au téléobjectif 18× — avec une qualité optique inégalée. Le zoom numérique multiplie cet agrandissement jusqu'à 360× pour des résultats encore plus impressionnants.

Mode de nuit

Dans des endroits sombres, ce mode ajuste automatiquement la vitesse d'obturation optimale en fonction de la luminosité du sujet afin d'obtenir une image couleur lumineuse.

Prise vidéo numérique (DV) IEEE 1394



canon connects
plug and edit

A l'aide d'un câble DV, branchez le caméscope à un PC équipé d'une prise vidéo numérique (DV) et transférez ainsi des images et du son sur votre ordinateur personnel.

Images fixes



Appuyez simplement sur la touche PHOTO pour prendre des images fixes.

Ecran LCD de 2,5 pouces

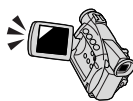

Un écran à cristaux liquides de 2,5 pouces permet de filmer des scènes colorées et bien cadrées. Il est excellent aussi pour la lecture.

Stabilisateur d'image



Il stabilise vos enregistrements même lors de tournages au téléobjectif.

Effets numériques



La technologie numérique de pointe du ZR40 vous permet d'ajouter des effets numériques pendant l'enregistrement ou la lecture.

Enregistrement analogique par la prise Line-in

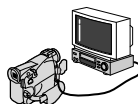

Raccordez le caméscope à un magnétoscope, un téléviseur ou un caméscope analogique et enregistrez sur le caméscope sur bande DV.

Duplication audio/Ajout AV



Ajoutez une nouvelle sonorité à la bande son originale ou remplacez la bande son et les images sur une cassette pré-enregistrée.

Les touches et les fonctions du ZR40

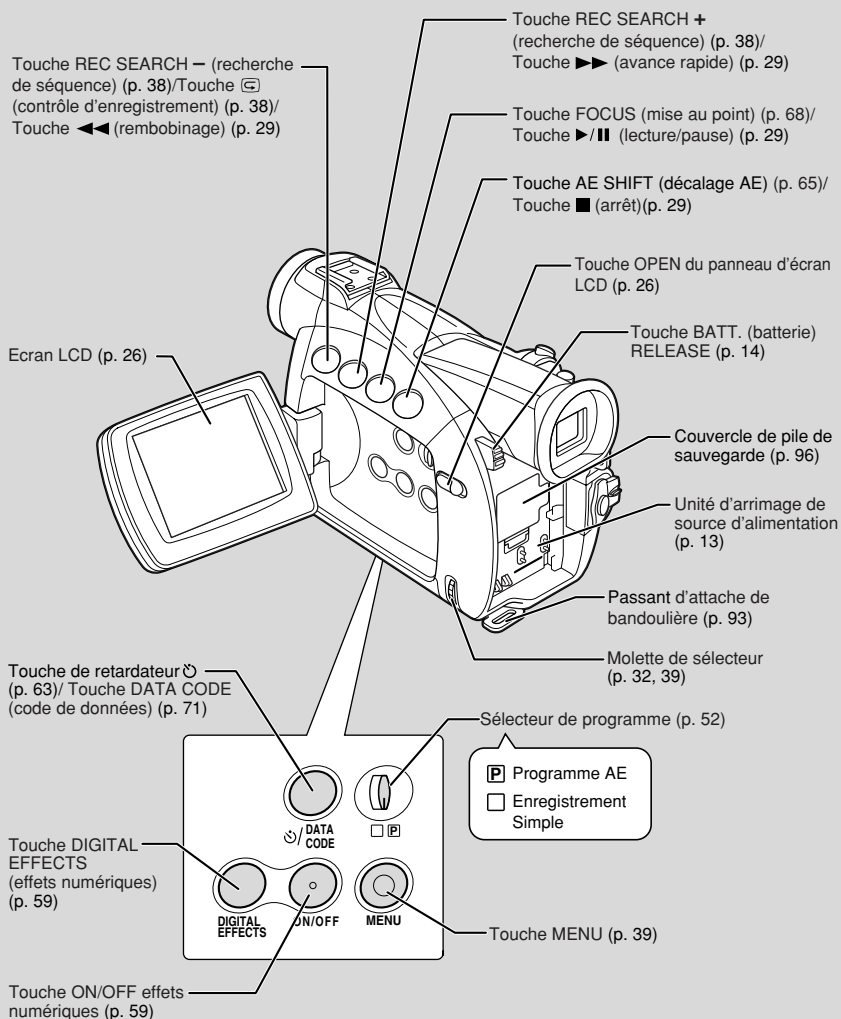

F

Maîtrise des bases

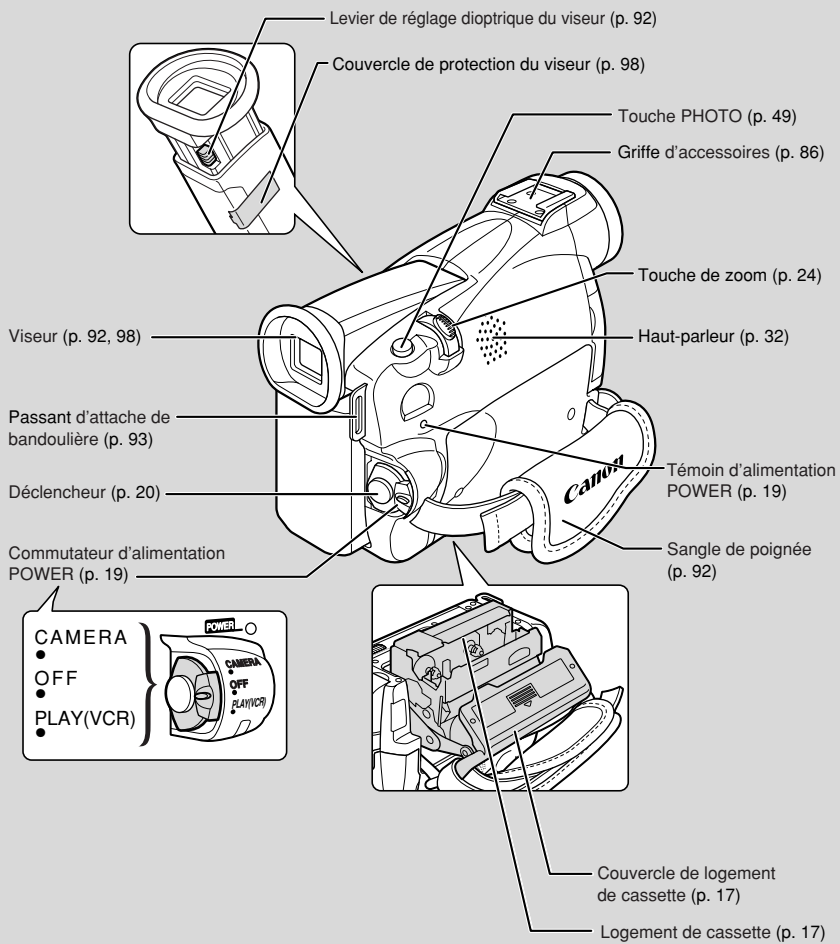

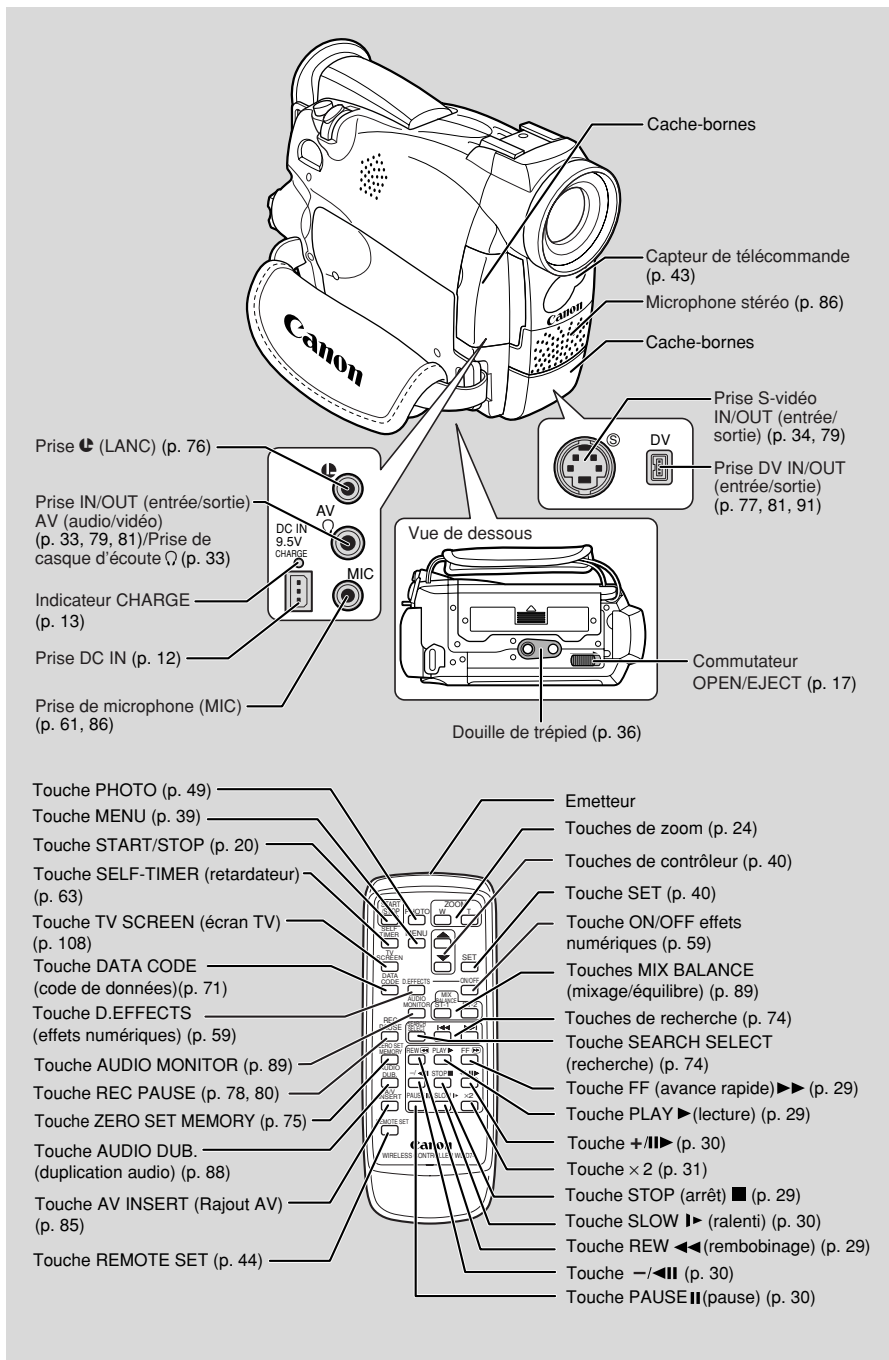

Pour alimenter votre caméscope

Avant de faire fonctionner votre caméscope, l'adaptateur secteur compact CA-560 est nécessaire pour :

Alimenter le caméscope à partir d'une prise d'alimentation secteur

ou

Charger une batterie d'alimentation

F

Remarques:

- L'adaptateur secteur convertit le courant de la prise d'alimentation secteur (100 - 240 V secteur, 50/60 Hz) en courant C.C. utilisé par l'appareil.
- Si l'adaptateur est utilisé à proximité d'un téléviseur, des lignes de parasites peuvent apparaître sur l'écran — dans ce cas, éloignez l'adaptateur du téléviseur ou du câble d'antenne.

Branchement du caméscope à une prise d'alimentation

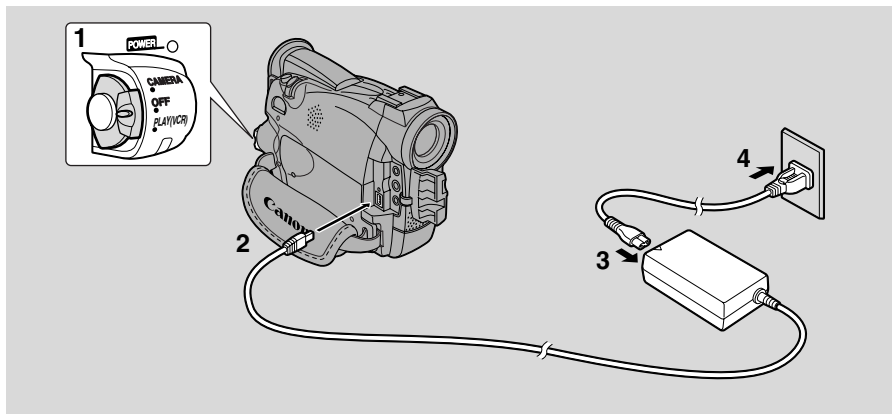

Utilisez l'adaptateur secteur pour alimenter le caméscope sur le secteur. Mettez toujours le caméscope hors tension avant de connecter ou déconnecter la source d'alimentation.

1. Mettez le commutateur POWER sur OFF.
2. Raccordez l'adaptateur secteur à la borne DC IN du caméscope.
3. Raccordez le câble d'alimentation à l'adaptateur secteur.
4. Branchez le câble d'alimentation sur une prise secteur.
5. Débranchez l'adaptateur secteur du caméscope après utilisation. Débranchez le câble d'alimentation de la prise secteur, puis débranchez-le de l'adaptateur secteur.

Fixation et chargement des batteries d'alimentation

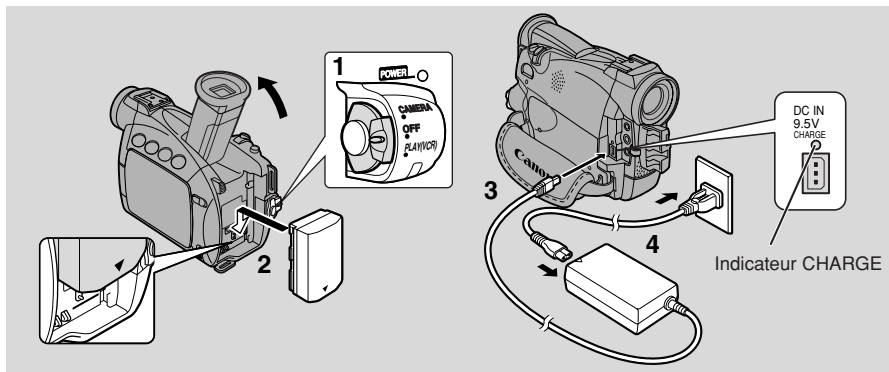

La batterie d'alimentation a été partiellement chargée avant son expédition de l'usine. Elle doit avoir suffisamment d'énergie pour vous permettre de vérifier que votre camescope fonctionne correctement. Cependant, la batterie d'alimentation doit être complètement chargée pour alimenter le camescope pendant plus de quelques minutes.

Mettez toujours le camescope hors tension avant de brancher / retirer la batterie.

- 1. Mettez le commutateur POWER sur OFF.**
- 2. Rattachez la batterie au camescope.**
 - Retirez le cache-bornes de la batterie d'alimentation.
 - Tournez le viseur vers le haut.
 - En dirigeant le triangle sur la batterie d'alimentation vers le bas, alignez le bord de la batterie sur la ligne marquée sur le camescope, appuyez légèrement sur la batterie et faites-la glisser vers le bas jusqu'à ce qu'elle s'enclique.
- 3. Raccordez l'adaptateur secteur au camescope.**
- 4. Raccordez le câble d'alimentation à l'adaptateur et branchez-le sur une prise secteur.**
 - Le témoin de charge clignote en rouge pour indiquer la progression du chargement. Des clignotements uniques signalent que la batterie est chargée à moins de 50%. Des clignotements doubles qu'elle l'est à plus de 50%. Le témoin reste allumé lorsque la batterie est complètement chargée. Si le témoin clignote rapidement (deux fois par seconde) et sans interruption, il se peut que la batterie soit défectueuse.
 - La batterie d'alimentation se charge aussi quand le commutateur d'alimentation POWER est placé sur une position autre que OFF. L'indicateur de CHARGE peut clignoter.
- 5. Lorsque la charge est terminée, déconnectez l'adaptateur secteur du camescope. Débranchez le câble d'alimentation de la prise secteur, puis débranchez-le de l'adaptateur secteur.**

F

Maîtrise des bases

6. Retirez la batterie après utilisation.

- Tournez le viseur vers le haut.
- Appuyez sur la touche BATT. RELEASE tout en faisant glisser la batterie vers le haut.



Remarques:

- Ne jamais raccorder un appareil non spécifié à la borne DC du caméscope. Ne pas raccorder non plus l'adaptateur secteur à un produit non spécifié.
- Vous trouverez des détails supplémentaires sur l'utilisation des batteries dans "Remarque sur l'utilisation des batteries" (📖 94). En particulier, les durées de recharge et d'enregistrement et la façon d'installer la pile de sauvegarde sont indiquées dans ce paragraphe.

Adaptateur secteur compact CA-560

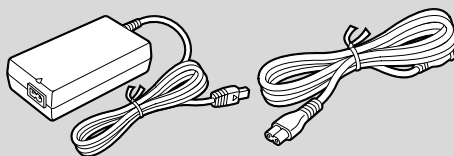

Spécifications

Alimentation	100-240 V CA, 50/60 Hz
Consommation	34 W
Sortie nominale	9,5V, 2,7A CC
Températures de fonctionnement	0°-40°C
Dimensions	57 × 28 × 104 mm
Poids	180 g (sans câble d'alimentation)

Poids et dimensions approximatifs.
Sauf erreurs et omissions.
Sujet à modifications sans préavis.

Utilisation du Kit d'adaptateur-chargeur CR-560 (en option)

L'adaptateur secteur compact CA-560 fourni avec le camescope peut être utilisé avec le kit CR-560 de 3 manières pour l'alimentation du camescope ou la recharge de batteries:

1. Charger des batteries série BP-500 sur une batterie de voiture.
2. Alimenter le camescope sur une batterie de voiture.
3. Charger des batteries série BP-500 sur une prise de courant secteur.

F

Le kit Adaptateur-chargeur/Câble pour batterie de voiture CR-560 contient:

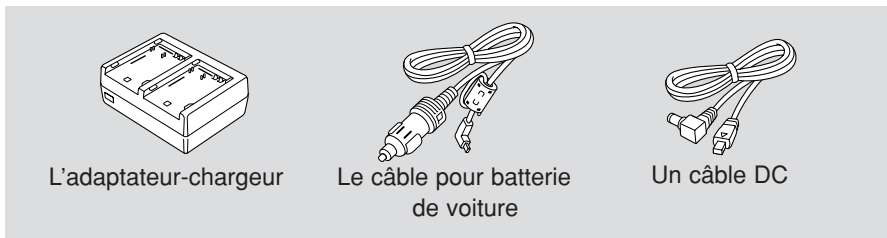

1. Charger des batteries série BP-500 sur une batterie de voiture.

1 ou deux batterie(s) + Adaptateur-chargeur + Câble pour batterie de voiture
→ Allume-cigare de voiture

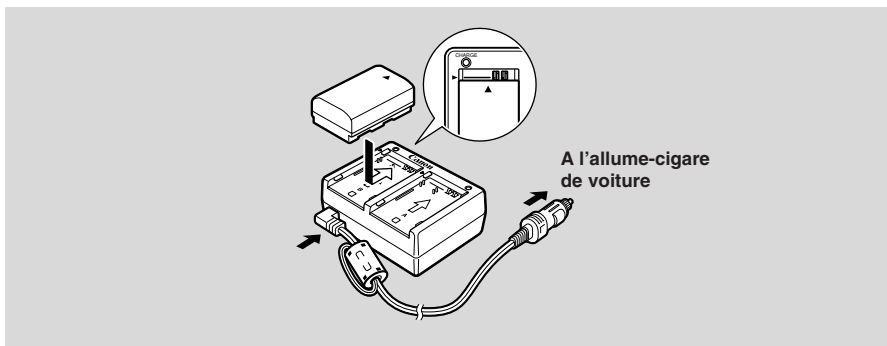

- Recharge rapide pour la batterie haute capacité BP-522 et BP-535 (toutes deux en option). Quinze minutes de recharge donnent 70 minutes d'enregistrement (avec le viseur).

	Durée requise pour recharge complète sur batterie de voiture ou prise secteur
BP-508	1 heure 20 min.
BP-512 (en option)	1 heure 20 min.
BP-511 (en option)	1 heure 20 min.
BP-522 (en option)	1 heure 40 min.
BP-535 (en option)	2 heures 30 min.

F

2. Alimenter le camescope sur une batterie de voiture.

Camescope + Câble DC + Adaptateur-chargeur + Câble pour batterie de voiture → Allume-cigare de voiture

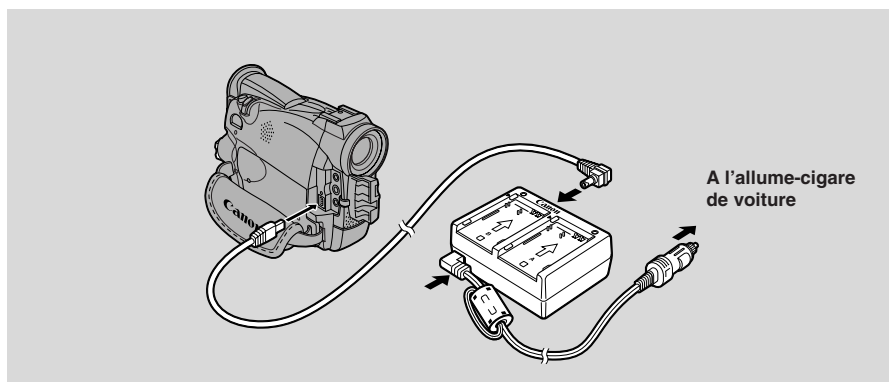

3. Charger des batteries série BP-500 sur une prise de courant secteur.

1 ou deux batterie(s) + Adaptateur-chargeur + Adaptateur secteur compact

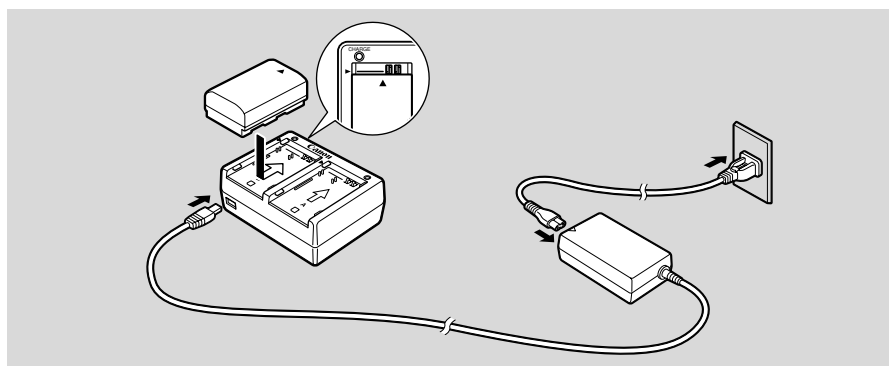

- Recharge rapide pour la batterie haute capacité BP-522 et BP-535 (toutes deux en option). Quinze minutes de recharge donnent 70 minutes d'enregistrement (avec le viseur).

Remarque:

- Pour plus de détails sur la façon d'utiliser le CR-560, reportez-vous à son mode d'emploi.

Mise en place d'une cassette

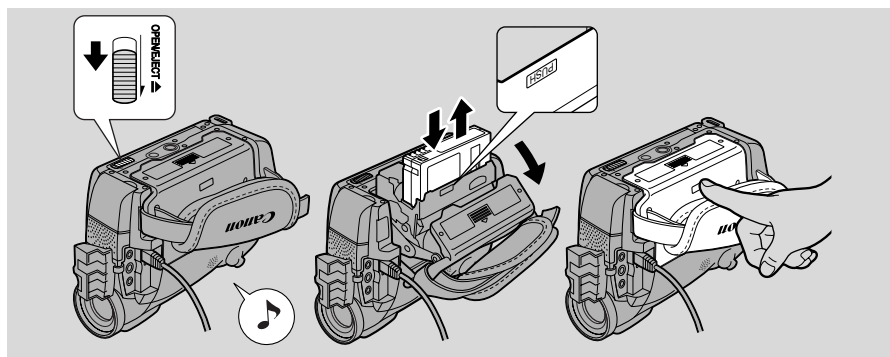



Utilisez seulement des cassettes vidéo portant le logo **Mini DV**.*

Mise en place et retrait

1. Vérifiez que vous avez bien installé la source d'alimentation.
2. Faites glisser le commutateur **OPEN/EJECT** ▲ situé au bas de l'appareil pour déverrouiller le couvercle de logement de cassette.
 - Ouvrez complètement le couvercle tout en maintenant la touche et attendez deux secondes pour que le logement de la cassette s'ouvre automatiquement.
 - Le bip de confirmation est entendu quand le couvercle de logement de cassette est complètement ouvert.
3. Mettez en place ou retirez la cassette.
 - Introduisez doucement la cassette, sa fenêtre dirigée vers la sangle de poignée et sa languette **REC/SAVE** vers le haut.
 - Pour la retirer, extrayez-la directement.
4. Poussez à l'endroit marqué **PUSH** du logement jusqu'à ce qu'un déclic soit entendu et attendez qu'il se ferme.
5. Remettez le couvercle en place.

* **Mini DV** est une marque commerciale.

Remarques:

- Ne touchez pas au logement de la cassette lorsqu'il s'ouvre ou se referme automatiquement et n'essayez pas de fermer le couvercle avant que le logement se soit complètement rétracté.
- Après la mise en place d'une cassette, utilisez la recherche de séquence pour trouver le point de départ souhaité pour l'enregistrement ( 38).
- Faites attention à ne pas vous pincer les doigts dans le couvercle de logement.
- Ne laissez pas de cassette dans le caméscope après utilisation. Remettez-la dans son boîtier et rangez-la dans un endroit frais, sec et propre.
- A la mise sous tension du caméscope,  clignote sur l'écran jusqu'à ce que vous insériez une cassette.
- Avec certains types de cassettes, il peut arriver que l'affichage de la durée restante d'enregistrement ne soit pas précis ( 109).



F

Maîtrise des bases

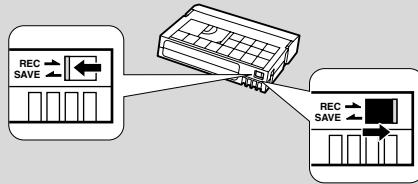
Protection contre l'effacement accidentel d'un enregistrement



Pour éviter l'effacement accidentel d'un enregistrement, faites glisser la languette de la cassette vers la position "SAVE" ou "ERASE OFF" afin de faire apparaître son orifice.

Si vous chargez cette cassette et mettez le camescope en mode de pause d'enregistrement ( 19), le message "THE TAPE IS SET FOR ERASURE PREVENTION" (la bande est protégée contre l'effacement) s'affichera pendant 4 secondes environ, puis le repère  clignotera sur l'écran.

Si vous souhaitez enregistrer de nouveau cette cassette, repoussez la languette afin de refermer l'orifice.

Manipulation des cassettes

- Afin de protéger les têtes du camescope, insérez directement la cassette dans le camescope après l'avoir sortie de son boîtier. Ne pas ouvrir le couvercle de protection de la cassette ni toucher la bande.
- N'utilisez jamais de cassettes dont la bande est endommagée ou collée car ceci pourrait endommager le camescope.
- Ne rien insérer dans les petits orifices sur la cassette ni les recouvrir avec du ruban adhésif.
- Manipulez les cassettes avec soin. Toute chute ou exposition aux chocs peut causer des dommages internes.
- Rangez les cassettes dans leur boîtier, rembobinez-les d'abord complètement et rangez-les à la verticale.
- Une cassette avec bornes métalliques peut à la longue s'encrasser, ce qui risque d'entraîner un mauvais transfert d'informations. Par conséquent, après avoir utilisé une dizaine de fois ce type de cassette, nettoyez-en les bornes avec un tampon de coton.

Mémoire de cassette

Avec ce camescope, vous ne pouvez pas utiliser la fonction de mémoire de cassette.

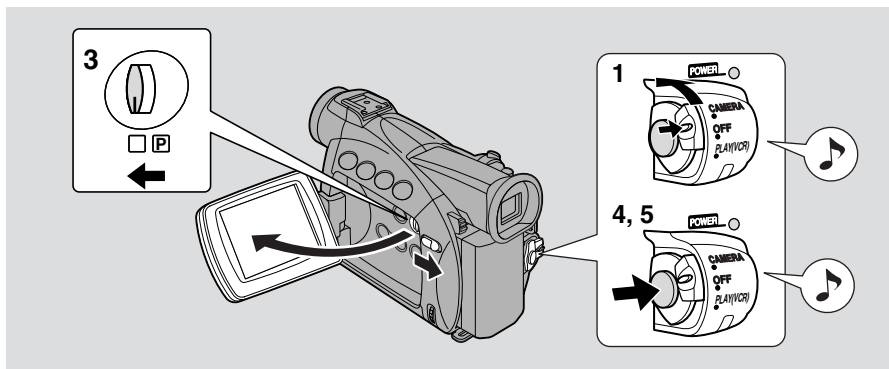

F

Avant de commencer l'enregistrement:

Avez-vous procédé aux étapes suivantes?

- Fixé une source d'alimentation (12).
- Retiré le bouchon d'objectif (92).
- Réglé la sangle de poignée (92).
- Choisi l'affichage: viseur (92) ou écran LCD (26).

Remarques:



- Lorsque vous utilisez le viseur, fermez complètement l'écran LCD ou tournez-le dans le sens de l'objectif (26).
- Lorsque vous utilisez le viseur avec les batteries d'alimentations BP-522 ou BP-535 (toutes deux en option), tirez le viseur et orientez-le selon l'angle qui vous convient.

Il faut aussi installer la pile de sauvegarde (96) pour pouvoir régler la date et l'heure (46).

Pour enregistrer:

1. Appuyez sur le petit bouton du commutateur d'alimentation POWER et maintenez-le, puis mettez le commutateur POWER sur CAMERA.

- Le camescope se met automatiquement dans le mode de pause d'enregistrement. PAUSE apparaît sur l'affichage.
- Si vous n'avez pas effectué les réglages de date et d'heure, le message SET THE TIME ZONE, DATE AND TIME apparaît sur l'affichage. Pour régler la zone horaire, voyez 46. Pour régler la date et l'heure voyez 48.
- L'indicateur d'alimentation du camescope s'allume.
- Le bip de confirmation est émis.
- Le camescope se met lui-même hors tension si vous le laissez plus de 5 minutes en mode de pause d'enregistrement. Pour repasser au mode de pause d'enregistrement, réglez le commutateur d'alimentation POWER sur OFF, puis de nouveau sur CAMERA.

2. **Insérez une cassette** ( 17).
3. **Faites glisser le sélecteur de programme vers la position** .
 - Le programme “Enregistrement Simple” du caméscope est ainsi sélectionné. Il vous permet simplement de viser et d’enregistrer sans effectuer le moindre réglage manuel ( 54).
4. **Appuyez et relâchez une fois le déclencheur pour commencer l’enregistrement.**
 - Pour enregistrer des images fixes sur une cassette, voyez p. 49.
5. **Appuyez de nouveau et relâchez le déclencheur pour interrompre l’enregistrement.**
 - Le caméscope revient en mode pause/enregistrement et l’indication “PAUSE” réapparaît sur l’affichage.
 - Il est possible d’arrêter et de reprendre l’enregistrement aussi souvent que vous le souhaitez en appuyant sur le déclencheur.



Remarque:

- Après l’insertion d’une cassette, commencez l’enregistrement lorsque le compteur de bande s’est arrêté.

Lorsque l’enregistrement est terminé

- Remettez le bouchon de l’objectif.
- Replacez le viseur en position rétractée.
- Repoussez complètement l’écran LCD contre le boîtier du caméscope.
- Retirez la cassette.
- Mettez le commutateur d’alimentation POWER sur OFF.
- Déconnectez la source d’alimentation.



Remarques:

- Pour vérifier que le caméscope enregistre correctement, effectuez tout d’abord un enregistrement d’essai.
- Avant de procéder à des enregistrements importants, nettoyez les têtes vidéo avec une cassette nettoyante DVM-CL pour tête vidéo numérique Canon ou une cassette nettoyante pour tête vidéo numérique disponible dans le commerce.
- Pour refermer l’écran LCD, faites le pivoter verticalement jusqu’à ce que l’écran soit face à vous puis appuyez sur l’angle supérieur droit jusqu’à ce qu’il s’enclenche fermement en place.
- Pendant l’enregistrement, vous ne pouvez pas contrôler le son à partir du haut-parleur.
- Pour les conseils sur la manière de faire de meilleures vidéos, voyez p. 36.
- Pour rallonger la durée d’enregistrement, réglez le paramètre REC MODE sur LP ( 21).

Changement du mode d'enregistrement



Vous pouvez enregistrer et reproduire une bande en mode SP (lecture standard) ou en mode LP (lecture longue durée). Le mode LP prolonge l'utilisation de la bande d'une fois et demie.

Il n'est pas possible d'ajouter des effets sonores (duplication audio) ou des images (ajout AV) sur une bande enregistrée dans un mode autre que le mode SP. Si vous projetez d'utiliser plus tard l'une de ces fonctions, enregistrez dans le mode SP.

F

CAMERA

PLAY
(VCR)

MENU

(39)

► VCR SET UP

► REC MODE...SP

Pour passer au mode LP, ouvrez le menu et sélectionnez VCR SET UP. Sélectionnez ensuite REC MODE, réglez-le sur LP et refermez le menu.



Remarques:

- Lors de l'enregistrement et de la lecture de bandes en mode LP, la nature de la bande et ses conditions d'utilisation peuvent affecter l'enregistrement, des parasites de type mosaïque peuvent apparaître sur l'image et une distorsion des sons peut se produire pendant la lecture. Il est donc recommandé d'utiliser le mode SP pour les enregistrements importants.
- Si vous avez l'intention de transférer sur votre PC les images prises avec le caméscope, nous vous recommandons d'enregistrer en mode SP.
- Si vous enregistrez dans les deux modes sur la même bande, l'image peut être déformée et le code temporel peut ne pas être correctement affiché pendant la lecture de la bande.
- Une bande enregistrée en mode LP sur une autre appareil numérique peut produire des bruits de type mosaïque et une déformation sonore lors de sa lecture sur ce caméscope.
- Une bande enregistrée sur ce caméscope en mode LP peut produire des bruits de type mosaïque et une déformation sonore lors de sa lecture sur un autre appareil numérique.

16:9 Enregistrement pour lecture sur téléviseurs grand écran

Cet effet produit des images en format 16:9 pour la lecture sur des téléviseurs grand écran.

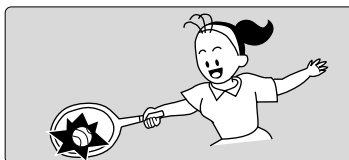

F

CAMERA

MENU

( 39)

▶CAM. SET UP

▶16:9.....OFF

Pour activer le paramètre 16:9, ouvrez le menu et sélectionnez CAM. SET UP. Sélectionnez ensuite 16:9, validez ce paramètre (ON) et refermez le menu.

Remarques:

- Lorsque vous activez le mode 16:9, 16:9 apparaît sur l'affichage.
- Il n'est pas possible d'utiliser l'effet 16:9 dans le programme d'Enregistrement Simple.
- Si vous reproduisez sur un écran de télévision normal, un enregistrement réalisé dans le format 16:9, l'image apparaîtra verticalement écrasée (comprimée).
- Si vous raccordez le caméscope à un téléviseur muni d'une prise S1 ou du Système Vidéo ID-1, les enregistrements effectués en mode 16:9 pour les téléviseurs grand écran seront automatiquement reproduits en mode grand écran sur le téléviseur.

Bips de confirmation/avertissement

Les bips brefs de confirmation de fonctionnement du caméscope sont indiqués par le pictogramme  dans les illustrations. Des bips retentissent pour indiquer certaines opérations, par exemple la mise sous tension du caméscope, le compte à rebours du retardateur, l'arrêt automatique imminent du caméscope ou la présence d'un problème inhabituel. Les bips ne sont pas enregistrés sur la bande.

CAMERA

PLAY
(VCR)

MENU

( 39)

▶SYSTEM

▶BEEP.....ON

Pour rendre les bips inaudibles, ouvrez le menu et sélectionnez SYSTEM. Sélectionnez ensuite BEEP, réglez-le sur OFF et refermez le menu.

Mode de démonstration

Vous pouvez visionner une démonstration des fonctions principales du caméscope. Pour voir la démonstration, effectuez une des opérations suivantes:

- Sans cassette dans l'appareil, mettez le mode de démonstration (DEMO MODE) en service dans le menu CAMERA et refermez le menu.
- Laissez le caméscope sans cassette pendant cinq minutes après l'avoir mis sous tension.

F

CAMERA

MENU

(39)

▶ DISP. SET UP



▶ DEMO MODE ON

Pour désactiver le mode de démonstration, ouvrez le menu et sélectionnez DISP. SET UP. Puis sélectionnez DEMO MODE, réglez-le sur OFF et refermez le menu.

Remarque:

- Pour annuler le mode de démonstration une fois qu'il est mis en route: appuyez sur n'importe quel bouton, mettez le caméscope sous tension ou introduisez une cassette.

Zoom



F

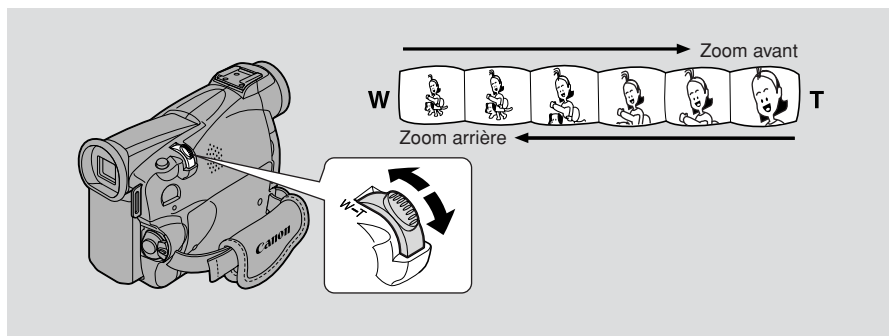

Zoom optique 18×

L'objectif zoom du camescope vous permet de choisir le meilleur cadrage pour chaque sujet:

- Déplacez la commande de zoom vers W pour un zooming arrière.
- Déplacez la commande de zoom vers T pour un zooming avant.

Il vous est également possible de contrôler la vitesse du zoom:

- Déplacez légèrement la commande de zoom pour un zooming lent.
- Déplacez plus loin la commande de zoom pour un zooming rapide. (Plus vous déplacez la commande, plus la vitesse du zooming augmente.)

Les touches T et W de la télécommande permettent de régler le cadrage à distance mais pas la vitesse du zoom.

Maîtrise des bases

Zoom numérique 72×/360×

Il agrandit la plage de zoom du camescope jusqu'à 20 fois en mode CAMERA.

La commande de zoom continue de fonctionner normalement.

Il est possible d'effectuer librement des zooms avant et arrière dans une plage de grossissement allant de 1× à 360×. Le camescope passe automatiquement du zoom optique (jusqu'à 18×) au zoom numérique (18× à 72× ou 18× à 360×).

CAMERA

MENU

(39)

▶CAM. SET UP



▶D. ZOOM.....72×

Pour modifier le zoom numérique, ouvrez le menu et sélectionnez CAM. SET UP. Sélectionnez ensuite D. ZOOM, réglez sur OFF ou sur 360× et refermez le menu.

 **Remarques:**

- En règle générale, laissez au moins 1 m (3 pi. $3^{3/8}$ po.) entre le camescope et le sujet lors d'un zooming avant. Cependant, lorsque le zoom est en position grand angle, vous pouvez faire la mise au point sur un sujet à 1 cm ($^{3/8}$ po.).
- La résolution de l'image est légèrement inférieure lorsque le grossissement est supérieur à 18×.
- Vous ne pouvez pas utiliser le zoom numérique en programme d'enregistrement de nuit.
- L'indicateur de zoom s'affiche pendant 4 secondes. Quand le zoom numérique est réglé sur 72×, l'indicateur de zoom s'allonge (bleu clair). Quand le zoom numérique est réglé sur 360×, l'indicateur de zoom s'allonge de nouveau (bleu plus foncé).

F

Utilisation de l'écran LCD

Ouverture et fermeture de l'écran LCD

Faites glisser la touche OPEN de l'écran LCD et ouvrez le panneau en l'écartant du boîtier du camescope. L'écran LCD est ainsi automatiquement activé, tandis que le viseur est désactivé. Pour refermer l'écran LCD, appuyez sur le coin supérieur droit jusqu'à ce qu'il soit verrouillé. Lorsque vous refermez le panneau LCD, l'écran est automatiquement mis hors tension, tandis que le viseur est mis à nouveau sous tension.

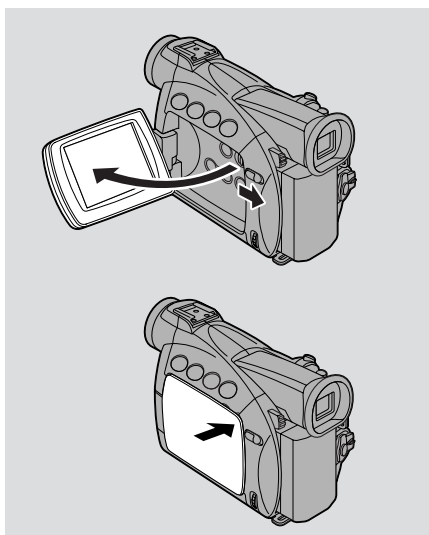

Modification de l'angle de l'écran LCD

Vous pouvez choisir l'angle de l'écran LCD qui vous convient le mieux en l'ouvrant et en le faisant pivoter. Il est aussi possible de faire pivoter l'écran de façon à ce qu'il fasse face vers l'avant dans la même direction que l'objectif (28).

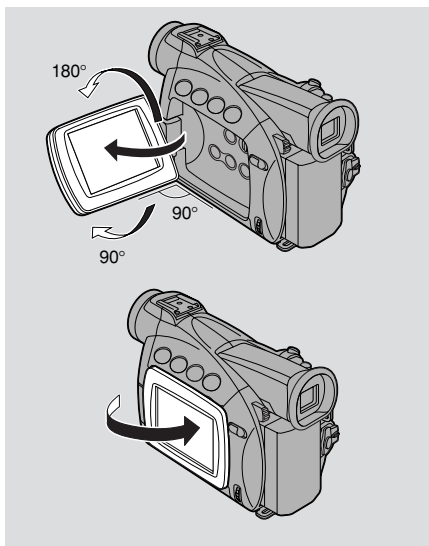

Remarques:

- Evitez de toucher l'écran LCD quand vous déplacez le panneau LCD.
- Ne tenez jamais le camescope par le panneau LCD ou le viseur.

- Vérifiez que le panneau LCD est bien ouvert à 90° avant de l'orienter.
- Remplacez toujours le panneau verticalement en place avant de le refermer ou de le repousser à plat contre le boîtier du caméscope.
- Refermez toujours complètement le panneau jusqu'au dé clic de fermeture.
- Ne laissez jamais l'écran LCD, le viseur ou l'objectif du caméscope exposé directement à la lumière du soleil à l'extérieur ou à l'intérieur derrière une fenêtre. Ceci pourrait causer des dégâts.
- De la lumière vive tombant sur l'écran LCD peut causer des reflets gênants vous empêchant de voir correctement l'image. Dans ce cas, utilisez le viseur. Vous pouvez aussi ajuster la luminosité de l'écran (voyez "Réglage de l'écran LCD" ci-après).

Réglage de l'écran LCD



Vous pouvez régler la luminosité de l'écran LCD.

CAMERA

PLAY
(VCR)

MENU

(39)

► DISP. SET UP

► BRIGHTNESS .. ———+

Ouvrez le menu et sélectionnez **DISP. SET UP**. Sélectionnez ensuite **BRIGHTNESS**, ajustez le niveau de luminosité par la molette de sélecteur et refermez le menu.

Une barre indiquant le niveau de luminosité apparaît sur l'affichage.

- Tournez la molette de sélecteur vers le haut pour rendre l'affichage plus lumineux.
- Tournez la molette de sélecteur vers le bas pour rendre l'affichage plus sombre.

Remarques:

- Le caméscope mémorise le réglage de luminosité sélectionné même après la mise hors tension.
- La luminosité de l'affichage LCD n'affecte pas les images enregistrées ni le viseur.

A propos de l'écran LCD

L'écran à cristaux liquides intégré à ce caméscope est un appareil de haute précision. Cependant, il est possible que de petits points noirs ou lumineux (rouges, bleus ou verts) apparaissent constamment sur l'écran LCD. Il ne s'agit pas d'un défaut de l'écran LCD et ces points ne sont pas enregistrés sur la bande. (Points efficaces: plus de 99,99%)

Contrôle de la prise de vues par le sujet



F

Lorsque vous tournez le panneau LCD dans le sens de l'objectif, vous pouvez vous filmer ou bien le sujet filmé peut voir l'image filmée. Le viseur est activé lorsque l'écran LCD se trouve dans cette position. (Réglage d'orientation du viseur, [92](#)).

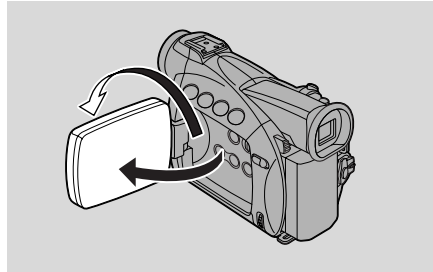

- Vous pouvez choisir le style d'affichage: inversé (miroir activé) ou pas (miroir désactivé). Le style d'affichage n'a aucune influence sur l'enregistrement proprement dit.

CAMERA

MENU

([39](#))

► DISP.SET UP

► MIRROR.....ON

Pour désactiver le mode Miroir, ouvrez le menu et sélectionnez DISP. SET UP. Sélectionnez ensuite MIRROR, désactivez ce paramètre et refermez le menu.

Voyants apparaissant sur l'écran LCD lorsque MIRROR est validé:

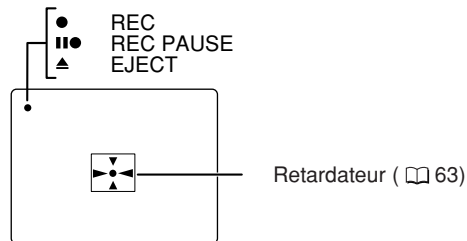

- Tous les indicateurs apparaissent normalement dans le viseur.

Lecture d'une cassette

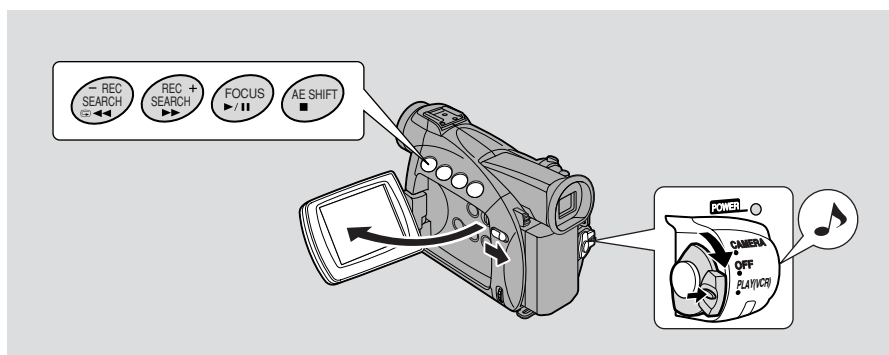

F

Il est possible d'utiliser l'écran LCD pour une lecture immédiate. Le camescope reproduit également la piste sonore via le haut-parleur intégré (32).

- Quand vous visionnez une cassette, vous pouvez aussi rabattre le panneau LCD avec l'écran faisant face vers l'extérieur.
- Si vous utilisez le viseur pour contrôler la lecture, refermez le panneau LCD.

Pour effectuer la lecture de vos enregistrements sur un téléviseur, voyez p. 33.
Pour l'utilisation de la télécommande, voyez p. 43.

Remarque:

- Pour éviter l'effacement accidentel d'un enregistrement, faites glisser la languette de la cassette vers la position "SAVE" ou "ERASE OFF" afin de faire apparaître son orifice.

1. Installez une source d'alimentation et mettez le commutateur d'alimentation POWER sur la position PLAY (VCR).

- Le témoin d'alimentation s'allume.

2. Mettez en place la vidéocassette.

3. Appuyez sur la touche ► (lecture) pour commencer la lecture.

- Pour terminer la lecture, appuyez sur la touche ■ (arrêt).
- Pour faire avancer la bande, arrêtez la lecture et appuyez sur la touche ►► (avance rapide).
- Pour faire reculer la bande, arrêtez la lecture et appuyez sur la touche ◀◀ (rembobinage).
- Si l'image de lecture n'est pas nette (parasite du genre mosaïque), nettoyez les têtes vidéo avec une cassette nettoyante DVM-CL pour tête vidéo numérique Canon ou une cassette nettoyante pour tête vidéo numérique disponible dans le commerce.

Autres modes de lecture



Pause de lecture

Appuyez sur la touche **||** (pause). Pour reprendre la lecture normale, appuyez à nouveau sur cette touche ou sur la touche **▶** (lecture). Le caméscope passe automatiquement au mode d'arrêt après une pause de lecture de 5 minutes environ.

F

Recherche visuelle avant

Pour faire défiler les images vers l'avant à environ 9,5 fois la vitesse normale, appuyez et maintenez la touche **▶▶** (avance rapide) enfoncée pendant la lecture normale ou appuyez et maintenez la touche **▶▶** (avance rapide) pendant une avance rapide normale.

Recherche visuelle arrière

Pour faire défiler les images vers l'arrière à environ 9,5 fois la vitesse normale, appuyez et maintenez la touche **◀◀** (rembobinage) enfoncée pendant la lecture normale ou appuyez et maintenez la touche **◀◀** (rembobinage) pendant un rembobinage normal.

Lectures spéciales



Avance image par image

Pour obtenir une lecture image par image, appuyez sur la touche **+||▶** de façon répétée pendant la pause de lecture. Appuyez et maintenez la touche enfoncée pour obtenir une avance image par image continue.

Lecture arrière image par image

Pour obtenir une lecture en marche arrière image par image, appuyez sur la touche **-/◀||** de façon répétée pendant la pause de lecture. Appuyez et maintenez la touche enfoncée pour obtenir une avance image par image continue.

Recherche visuelle avant au ralenti

Pour une lecture à environ 1/3e de la vitesse normale, appuyez sur la touche **SLOW ▶** pendant la lecture normale. Appuyez sur la touche **PLAY ▶** pour revenir à la lecture normale.

Recherche visuelle arrière au ralenti

Appuyez sur la touche **-/◀||** puis sur la touche **SLOW ▶** pendant une lecture normale pour faire défiler les images vers l'arrière à environ 1/3e fois la vitesse normale.

Appuyez sur la touche **PLAY ▶** pour repasser à la lecture normale.

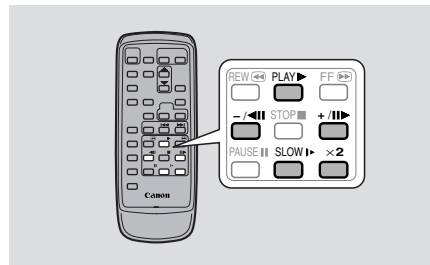

Lecture arrière

Appuyez sur la touche  pendant une lecture avant normale pour faire défiler les images vers l'arrière à la vitesse normale.

Appuyez sur la touche **PLAY**  pour revenir à la lecture avant normale.

- Au cours d'une lecture arrière, le caméscope passera automatiquement en mode arrêt environ 2 minutes après une pause.

F

Recherche visuelle avant à double vitesse

Appuyez sur la touche $\times 2$ pendant la lecture normale.

Appuyez sur la touche **PLAY**  pour repasser à la lecture normale.

Recherche visuelle arrière à double vitesse

Appuyez sur la touche , puis sur la touche $\times 2$ pendant la lecture normale.

Appuyez sur la touche **PLAY**  pour repasser à la lecture normale.



Remarques:

- Du bruit de type mosaïque apparaît sur l'écran dans certains modes de lectures spéciales.
- La bande audio n'est pas disponible dans les modes de lectures spéciales.

Haut-parleur intégré



Le caméscope possède un haut parleur intégré grâce auquel vous pouvez aussi écouter la piste sonore d'une bande lorsque vous utilisez l'écran LCD pour relire une cassette. Le haut-parleur intégré est monophonique.

F

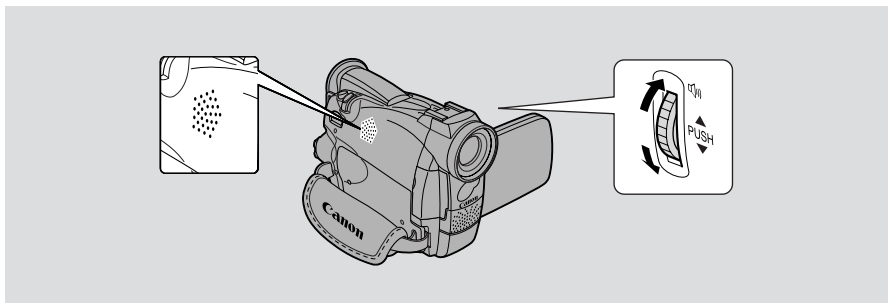

Réglez le volume du haut-parleur en tournant la molette de sélecteur.

- Tournez la molette de sélecteur vers le haut pour augmenter le volume, et vers le bas pour diminuer le volume.
- Une barre apparaît sur l'affichage pour indiquer le volume sonore actuel. Elle disparaît au bout de 4 secondes.
- Vous pouvez désactiver le volume en faisant tourner la molette de sélecteur jusqu'à ce que OFF apparaisse.



Remarques:

- Parfois, le son peut paraître distordu lorsque le volume est augmenté. Dans ce cas, réduisez le volume.
- Le haut-parleur est désactivé quand le caméscope est réglé sur un mode autre que PLAY (VCR).

Utilisation du casque d'écoute

- Vous pouvez aussi utiliser le casque d'écoute pour contrôler le son d'une bande. Modifiez le réglage de la prise AV/casque d'écoute en passant par le menu (33).
- En mode PLAY (VCR) ou en mode CAMERA, vous pouvez régler le volume du casque d'écoute et celui du haut-parleur, séparément. Le niveau du volume est le même quel que soit le mode.
- Les niveaux de volume réglés pour le haut-parleur intégré et les casques d'écoute sont mémorisés séparément. Le caméscope mémorise les niveaux choisis même quand vous mettez le caméscope hors tension puis de nouveau sous tension.
- Le haut-parleur est désactivé quand vous utilisez le casque d'écoute.

Connexions pour la lecture sur l'écran d'un téléviseur

Le camescope peut être connecté à un téléviseur ou un magnétoscope pour procéder à la lecture de vos enregistrements. Pour ce faire, une source d'alimentation doit être fixée sur le camescope (12).

Mettez tous les appareils hors tension avant de faire les liaisons.

Consultez le mode d'emploi du téléviseur ou du magnétoscope pour plus d'informations.

F

Réglage de la prise AV/casque d'écoute

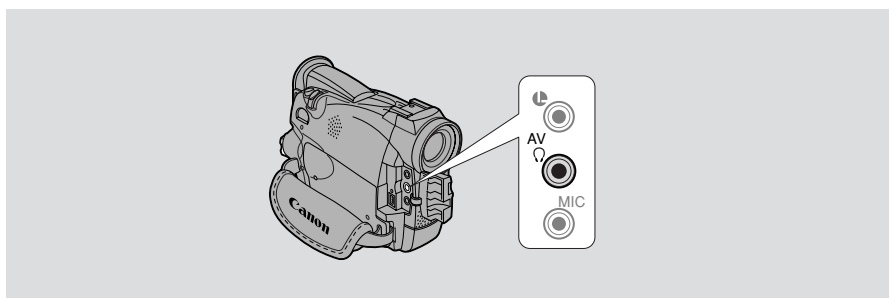

Le réglage de la prise AV/casque d'écoute de l'appareil peut être effectué en passant par le menu: la prise fonctionnera soit comme prise AV soit comme prise de casque d'écoute.

CAMERA

PLAY (VCR)

MENU
(39)

▶ VCR SET UP

▶ AV / PHONES... AV

Ouvrez le menu et sélectionnez **VCR SET UP**. Choisissez ensuite **AV/PHONES**, réglez sur **AV** ou sur **PHONES** et refermez le menu.

- Lorsque la prise est réglée sur **PHONES**, **PHONES** s'affiche.

Utilisation du casque d'écoute

- Assurez-vous que la prise AV/casque d'écoute est bien réglée sur **PHONES** avant d'utiliser le casque, dans le cas contraire, vous entendrez des parasites.

Avec un téléviseur (ou un magnétoscope) muni d'une prise d'entrée S (S1)-vidéo

Pour obtenir des images de plus grande qualité, il est conseillé de regarder les enregistrements sur un téléviseur muni d'une prise S (S1)-vidéo. Si vous raccordez le caméscope à un téléviseur muni d'une prise S1, les enregistrements effectués en mode 16:9 pour les téléviseurs grand écran seront automatiquement reproduits en mode grand écran sur le téléviseur.

F

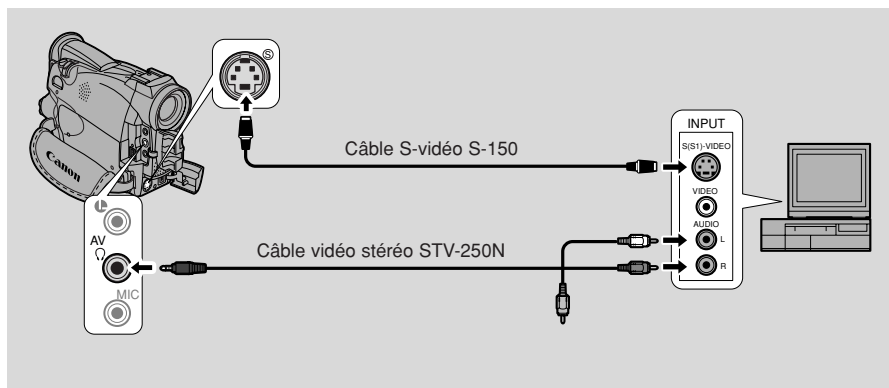

Maîtrise des bases

- Utilisez le câble S-vidéo S-150 optionnel pour raccorder les prises S-vidéo. Utilisez le câble stéréo vidéo STV-250N pour raccorder les prises AUDIO. Branchez la fiche blanche dans la prise AUDIO blanche **L** (gauche). Branchez la fiche rouge dans la prise AUDIO rouge **R** (droite). Ne branchez pas la fiche jaune.
- Si vous connectez le caméscope sur un téléviseur, réglez le sélecteur TV/VIDEO du téléviseur sur VIDEO.
- Si vous connectez le caméscope sur un magnétoscope, réglez le sélecteur d'entrée du magnétoscope sur LINE.

Avec un téléviseur (ou un magnétoscope) muni de prises d'entrée audio-vidéo

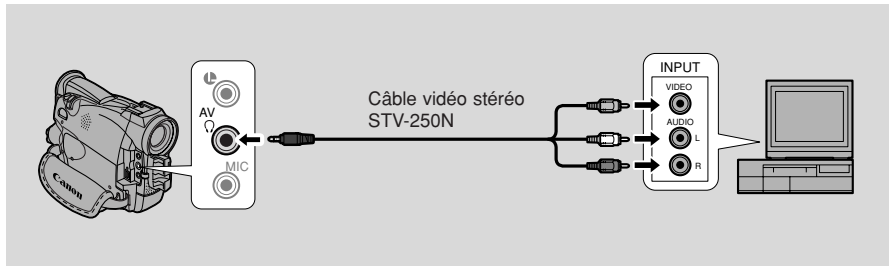

F

- Connectez le caméscope à l'aide du câble vidéo stéréo STV-250N. Connectez la fiche blanche à la prise audio blanche de gauche **L** et la fiche rouge à la prise audio rouge de droite **R**. Connectez la fiche jaune à la prise vidéo jaune **VIDEO**.
- Si vous connectez le caméscope sur un téléviseur, réglez le sélecteur TV/VIDEO du téléviseur sur VIDEO.
- Si vous connectez le caméscope sur un magnétoscope, réglez le sélecteur d'entrée du magnétoscope sur LINE.

Remarques:

- Si vous prévoyez d'utiliser le téléviseur comme moniteur pendant l'enregistrement, maintenez le volume du téléviseur baissé tant que les prises audio du caméscope sont connectées au téléviseur. Si le son des haut-parleurs est capté par le microphone, un sifflement aigu désagréable, appelé effet Larsen, risque de se produire.
- Pour les téléviseurs ayant le Système Vidéo ID-1:
Si vous raccordez le caméscope à la prise S ou à la prise d'entrée vidéo du téléviseur, les enregistrements effectués en mode 16:9 pour téléviseurs grand écran seront automatiquement reproduits en mode grand écran sur le téléviseur.

Conseils pour réaliser de meilleures vidéos

Prise en main du caméscope

Pour une stabilité maximale, tenez le caméscope dans la main droite et gardez le coude droit appuyé contre votre corps. Au besoin, supportez le caméscope avec la main gauche. Avec l'expérience, vous serez capable de faire fonctionner les commandes au toucher, sans perdre l'action de vue.

F

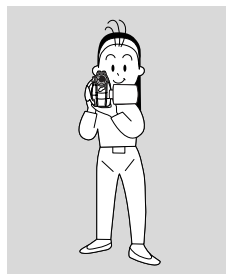

Utilisation d'un trépied

Pour éviter les mouvements involontaires, vous pouvez monter le caméscope sur un trépied (ou sur toute surface plane se trouvant à la bonne hauteur) et l'utiliser avec la télécommande sans fil.

- Lors de l'utilisation d'un trépied, veillez à ne pas laisser le viseur exposé à la lumière directe du soleil car il risque de fondre. (La lumière est concentrée par la lentille du viseur.)
- Vérifiez que la longueur de la vis de fixation du trépied ne dépasse pas 5,5 mm car elle pourrait endommager le caméscope.

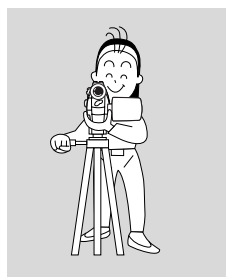

Composition

L'élément le plus important de la scène ne doit pas forcément être placé au centre. Pour obtenir une image plus intéressante, essayez de placer votre sujet de sorte que celui-ci se trouve légèrement sur un côté. Ménagez un espace sur le côté du cadre vers lequel le sujet fait face ou se dirige.



Évitez de couper le dessus de la tête du sujet, ou de couper l'image juste aux hanches ou aux genoux. (Pour cela, relevez ou abaissez un peu le cadrage.)

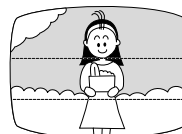

Prenez garde aux sujets distrayants à l'arrière-plan.



Cadrage de l'image

Au lieu d'effectuer un zoom pendant l'enregistrement, essayez de choisir le meilleur cadrage de l'image avant de commencer. Une bonne manière de rendre vos vidéos plus intéressantes consiste à commencer par une prise de vues éloignée pour présenter la situation, puis de passer à des prises de vues médianes et enfin aux gros plans pour saisir les détails. Pensez à changer de point de vues pour chaque prise.



Prise de vue éloignée



Prise de vue médiane



Gros plan

N'oubliez pas que tout mouvement du caméscope ou changement d'angle de prise de vues doit avoir motif bien défini. Evitez les mouvements hésitants et inutiles.

Mouvements du caméscope

Utilisez le balayage pour enregistrer un paysage ou suivre le mouvement d'un sujet. Il convient tout d'abord de décider de la zone à couvrir et de se tenir debout face à l'extrémité de l'angle de champ de balayage. Sans bouger les pieds, tournez le buste vers la position de début d'enregistrement, et après quelques secondes commencez à tourner le buste. Maintenez l'image finale pendant quelques secondes avant d'arrêter le tournage.



Balayage

Inclinez le caméscope vers le haut pour accentuer la hauteur du sujet. Inclinez vers le bas depuis le haut d'un immeuble, par exemple, pour présenter ensuite des sujets se trouvant au pied de cet immeuble.

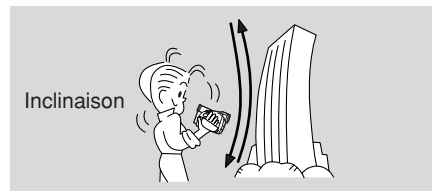

Inclinaison

F

Recherche et contrôle pendant l'enregistrement

Recherche de séquence



Lorsque le camescope est en mode de pause d'enregistrement, la recherche de séquence peut être utilisée pour lire la bande vers l'avant ou l'arrière afin de trouver la position de début ou de reprise d'enregistrement souhaitée. Cette fonction est utile pour enregistrer des scènes supplémentaires sur une cassette déjà utilisée. Cela permet d'obtenir une transition harmonieuse dépourvue de parasites entre les scènes enregistrées auparavant et les scènes nouvellement enregistrées.

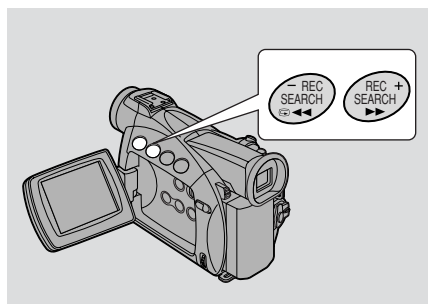

F

CAMERA

1. **Appuyez sur une des touches REC SEARCH + ou – sur le camescope et maintenez-la enfoncée pendant que vous contrôlez l'image sur l'affichage.**
 - La touche + permet la lecture vers l'avant et la touche – vers l'arrière.
2. **Relâchez la touche lorsque vous avez localisé le point de début d'enregistrement.**
 - Le camescope revient en mode pause d'enregistrement.

Contrôle d'enregistrement



Lorsque le camescope est en mode pause d'enregistrement, la fonction contrôle d'enregistrement peut être utilisée pour lire les quelques dernières secondes d'enregistrement et revenir automatiquement en mode pause d'enregistrement. Il est facile de s'assurer qu'une scène a été correctement enregistrée et de poursuivre le tournage de la scène suivante, sans parasites sur l'image.

CAMERA

1. **Appuyez et relâchez la touche  (contrôle d'enregistrement) pendant le visionnement de l'image dans l'affichage.**
 - Le camescope rembobine la bande, effectue la lecture des dernières secondes d'enregistrement et revient en mode pause d'enregistrement.



Remarque:

- Des parasites peuvent apparaître sur l'écran quand vous visionnez la cassette vers l'arrière.

Utilisation des menus



De nombreuses fonctions avancées du caméscope sont sélectionnées à partir de menus qui apparaissent sur l'affichage.

Il y a 2 menus principaux:

Menu Caméra (CAM. MENU) (40)

Menu Magnétoscope (VCR MENU) (42)

● MENU CAMERA (CAM. MENU)

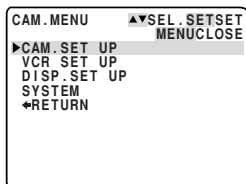

● MENU MAGNETOSCOPE (VCR MENU)

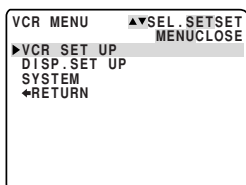

Sélection des Menus

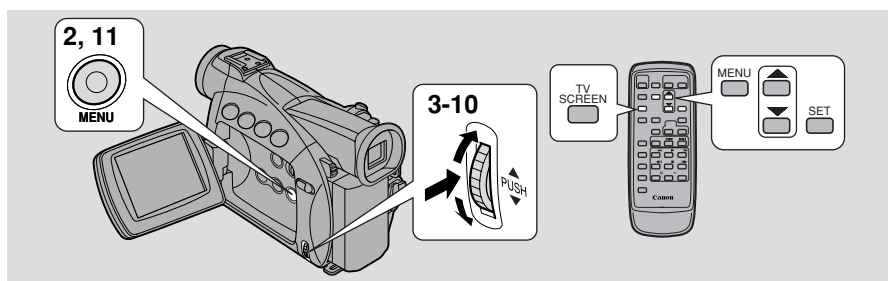

1. Tournez le commutateur d'alimentation **POWER** sur les positions choisies.
2. Appuyez sur la touche **MENU** pour ouvrir le menu.
3. Tournez la molette de sélecteur pour déplacer la flèche au sous-menu souhaité.
4. Appuyez sur la molette de sélecteur pour valider la sélection.
 - Le sous-menu apparaît.
5. Tournez la molette de sélecteur pour déplacer la flèche à la fonction souhaitée.

F

Utilisation de la plage
complète des fonctions

6. **Appuyez sur la molette de sélecteur pour valider la sélection.**
 - La fonction et ses réglages apparaissent.
7. **Tournez la molette de sélecteur pour déplacer la flèche au réglage souhaité.**
 - Si vous réglez une fonction autre que la balance des blancs ou la vitesse d'obturation, la fonction sera validée si vous allez directement à l'étape 11.
8. **Appuyez sur la molette de sélecteur pour valider la sélection.**
 - La fonction est validée et vous repassez au sous-menu.
9. **Tournez la molette de sélecteur pour déplacer la flèche à ◀ RETURN.**
10. **Appuyez sur la molette de sélecteur pour valider la sélection.**
 - Vous repassez alors au menu principal.
11. **Appuyez sur la touche MENU.**
 - Le menu principal disparaît de l'écran.



Remarques:

- Une poussée sur la touche MENU à n'importe quel moment permet de refermer le menu.
- Le fait de sélectionner ◀ RETURN fait revenir d'un menu en arrière ou referme le menu principal.
- Les paramètres qui ne sont pas disponibles en raison des réglages d'autres paramètres de menu, apparaissent en pourpre.
- Il peut s'avérer souvent plus pratique d'utiliser la télécommande sans fil pour parcourir les menus. Appuyez sur la touche MENU pour ouvrir ou fermer le menu et utilisez les touches fléchées au lieu de tourner la molette de sélecteur. Appuyez sur la touche SET pour valider votre sélection.
- Pour fermer le menu et commencer l'enregistrement il suffit d'appuyer sur le déclencheur ou la touche PHOTO.
- Vous pouvez afficher les menus sur l'écran d'un téléviseur raccordé en activant TV SCREEN (108) par le menu ou en utilisant la touche TV SCREEN de la télécommande sans fil. Reportez-vous à la page 33 en ce qui concerne les instructions de raccordement du téléviseur.

Liste des Menus



Reportez-vous à la page appropriée où vous trouverez des explications détaillées sur chaque fonction.

● MENU CAMERA (CAM. MENU)

Mettez le commutateur d'alimentation POWER sur **CAMERA**.

Le menu CAM. MENU comporte 4 sous-menus.

- ① Au sous-menu Configuration Caméra
- ② Au sous-menu Configuration Magnétoscope
- ③ Au sous-menu Configuration Affichage
- ④ Au sous-menu Système
- ⑤ Fermeture du menu principal

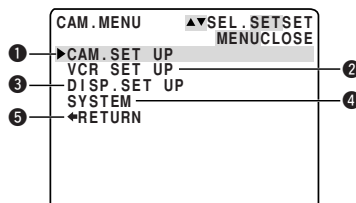

1 Sous-menu Configuration Caméra

- ① Vitesse d'obturateur 66
- ② Zoom numérique..... 24
- ③ Stabilisateur d'image 51
- ④ Effet 16:9 22
- ⑤ Balance des blancs..... 69
- ⑥ Retour

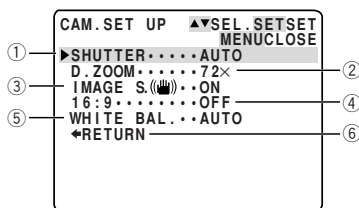

F

2 Sous-menu Configuration Magnétoscope

- ⑦ Mode d'enregistrement..... 21
- ⑧ Filtre anti-vent 62
- ⑨ Mode audio 61
- ⑩ AV ou casques d'écoute..... 33
- ⑪ Retour

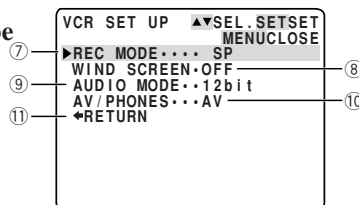

3 Sous-menu Configuration Affichage

- ⑫ Luminosité 27
- ⑬ Mode miroir..... 28
- ⑭ Ecran du téléviseur 108
- ⑮ Affichage date/heure..... 48
- ⑯ Mode démo 23
- ⑰ Retour

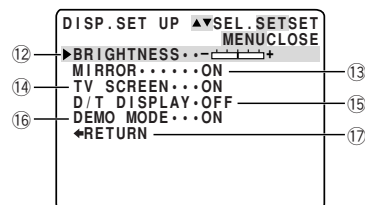

Utilisation de la plage
complète des fonctions

4 Sous-menu Système

- ⑱ Télécommande..... 44
- ⑲ Bip..... 22
- ⑳ Zone horaire/Heure d'été..... 46
- ㉑ Réglage de date/heure..... 48
- ㉒ Retour

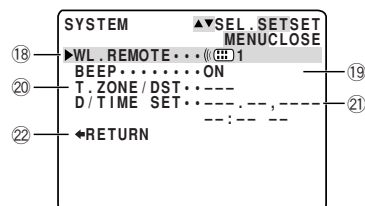

● MENU MAGNETOSCOPE (VCR MENU)

Mettez le commutateur d'alimentation POWER sur **PLAY (VCR)**.
Ce menu VCR MENU comporte 3 sous-menus.

- ① Au sous-menu Configuration Magnéscope
- ② Au sous-menu Configuration d'affichage
- ③ Au sous-menu Système
- ④ Fermeture du Menu principal

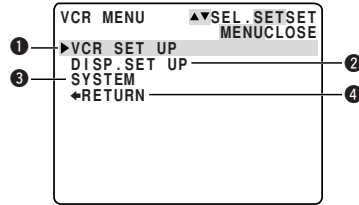

① Sous-menu Configuration Magnéscope

- ① Mode d'enregistrement..... 21
- ② Canal de sortie 90
- ③ Duplication audio 87
- ④ Filtre anti-vent 62
- ⑤ Mode audio 61
- ⑥ AV ou casques d'écoute..... 33
- ⑦ Convertisseur analogique-numérique 82
- ⑧ Retour

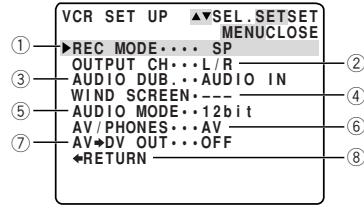

② Sous-menu Configuration Affichage

- ⑨ Luminosité 27
- ⑩ Affichages 108
- ⑪ Auto-dateur 6 secondes 73
- ⑫ Code de données 72
- ⑬ Sélection de date/heure 71
- ⑭ Retour

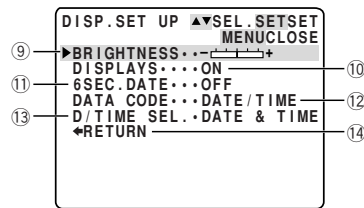

③ Sous-menu Système

- ⑮ Télécommande..... 44
- ⑯ Bip..... 22
- ⑰ Retour

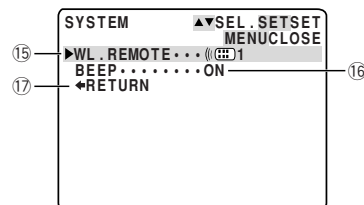

Utilisation de la télécommande sans fil

La télécommande sans fil peut commander le caméscope à une distance de 5 mètres. Orientez l'émetteur de la télécommande vers le caméscope tout en activant les touches.

Certaines fonctions ne peuvent être activées que par la télécommande:

- Lectures spéciales (📖 30)
- Recherche de photo/date (📖 74)
- Mémoire de remise à zéro (📖 75)
- Mixage audio (📖 89)
- Duplication à partir d'un équipement vidéo numérique (📖 77)
- Entrée analogique line-in (📖 79)
- Rajout AV (📖 83)
- Duplication audio (📖 86)

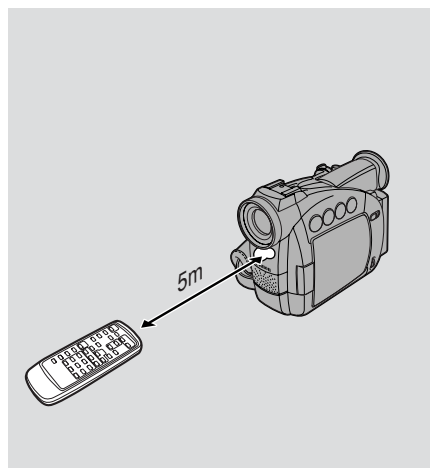

F

Mise en place des piles

Mettez en place deux piles AA, en respectant les repères de polarité ⊕ et ⊖. Assurez-vous de ne pas inverser les polarités.

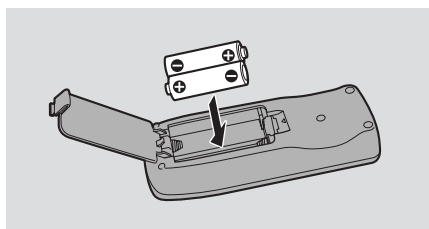

Remarques:

- Lorsque vous vous servez de la télécommande sans fil dans des endroits très éclairés ou à l'extérieur quand la luminosité est vive, la portée réelle de la télécommande est raccourcie.
- Le caméscope peut également avoir des difficultés à capter les signaux de la télécommande si celle-ci est trop proche.
- N'exposez pas la télécommande à la lumière directe du soleil et ne la laissez pas dans des endroits chauds et humides.
- Lorsque les piles sont épuisées, remplacez les deux en même temps.
- Si la télécommande sans fil ne fonctionne pas, voyez p. 45.

Utilisation de la plage
complète des fonctions

Emploi de 2 caméscopes Canon DV (Mode de capteur de télécommande)



F

Afin d'éviter des interférences en provenance d'autres télécommandes Canon utilisées à proximité, il existe 2 modes de capteur de télécommande, plus un réglage de désactivation. La télécommande et le caméscope doivent être réglés sur le même mode pour pouvoir être compatibles.

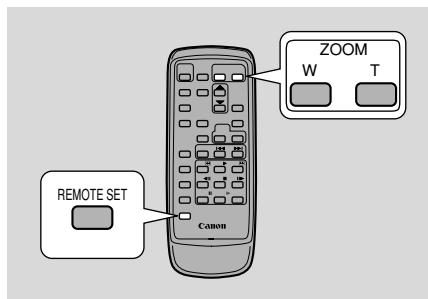

La télécommande et le caméscope sont réglés sur le mode 1 lors de l'achat du caméscope. Si vous changez le mode du caméscope, n'oubliez pas de changer aussi le mode sur la télécommande sans fil.

CAMERA

PLAY
(VCR)

MENU
(39)

►SYSTEM

►WL.REMOTE... 1

1 : Mode 1
2 : Mode 2
OFF : Capteur désactivé

Utilisation de la plage
complète des fonctions

Pour désactiver le capteur de télécommande:

Ouvrez le menu et sélectionnez SYSTEM. Sélectionnez ensuite WL.REMOTE, réglez sur OFF et refermez le menu.

- ((OFF)) apparaît sur l'affichage.

Pour changer le mode...
.sur le caméscope:

Ouvrez le menu et sélectionnez SYSTEM. Sélectionnez ensuite WL.REMOTE, réglez sur 1 ou 2 et refermez le menu.

- Le mode sélectionné apparaît sur l'affichage pendant quatre secondes.

.sur la télécommande:

Maintenez enfoncée la touche REMOTE SET sur la télécommande.

Appuyez simultanément sur la touche ZOOM W pour le mode 1 ou sur la touche ZOOM T pour le mode 2. Maintenez enfoncées simultanément pendant plus de 2 secondes.

- Vérifiez que la télécommande est réglée sur le même mode que le caméscope.

Si votre télécommande ne fonctionne pas:

Vérifiez que le camescope et la télécommande sont tous les deux sur le même mode. Vérifiez le mode dans lequel le camescope est réglé en appuyant sur n'importe quelle touche, à part la touche REMOTE SET, de la télécommande. Le mode du camescope apparaît en violet pendant environ 4 secondes. Accordez le mode de la télécommande au mode du camescope indiqué en enfonçant les combinaisons de touches décrites ci-dessus. (Le mode de la télécommande n'apparaît pas sur l'affichage du camescope.) Si la télécommande ne répond toujours pas, changez ses piles.



Remarques:

- Le mode dans lequel le camescope se trouve apparaît aussi pendant quatre secondes quand vous mettez le camescope sous tension.
- Quand vous remplacez les piles, la télécommande retourne au mode 1. Changez le mode de nouveau si nécessaire.

F

Réglage de la date et de l'heure

F

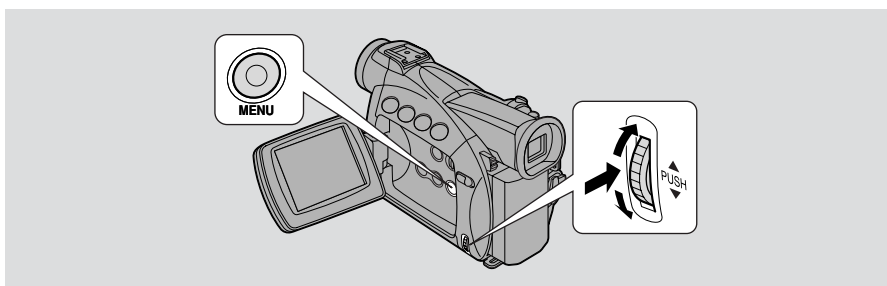

L'affichage de date et/ou heure fait partie du code de données. Vous pouvez choisir de l'afficher ou non pendant la lecture (71).

Réglez la date et l'heure lors de la première utilisation du caméscope. Auparavant installez la pile de sauvegarde (96).

- Avant de régler la date et l'heure, sélectionnez d'abord votre zone horaire à l'intérieur du menu.

Sélection de zone horaire/heure d'été



CAMERA

MENU
(39)

► SYSTEM

►► T.ZONE/DST··N.Y.

Utilisation de la plage
complète des fonctions

- 1. Ouvrez le menu et sélectionnez SYSTEM.**
- 2. Sélectionnez T.ZONE/DST.**
 - La zone horaire apparaît sur l'écran.
 - La zone horaire du caméscope est réglée sur New York à la sortie d'usine. Si vous vous trouvez dans une autre zone horaire, sélectionnez d'abord votre zone horaire et le réglage d'heure d'été (DST) si nécessaire.
- 3. Déplacez-vous vers le haut ou vers le bas dans la liste des zones horaires avec la molette de sélecteur. Sélectionnez l'option qui correspond à votre zone horaire.**
 - Si vous trouvez actuellement en heure d'été, sélectionnez la zone horaire avec le signe d'heure d'été ☀️ situé à côté de la zone horaire.
- 4. Refermez le menu.**

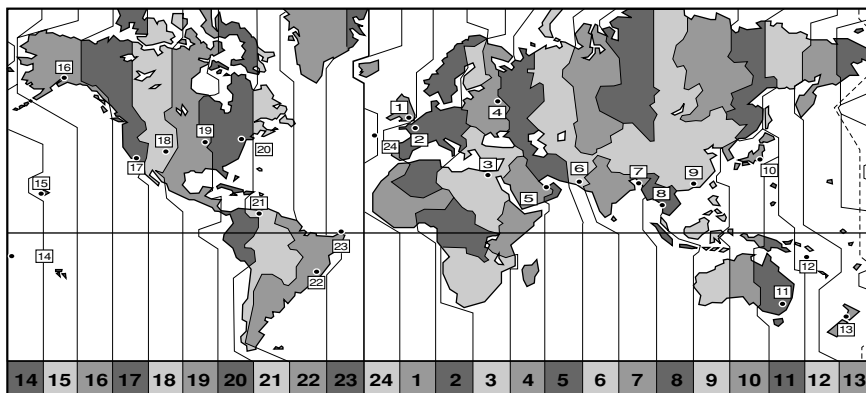

No.	Fuseau horaire	No.	Fuseau horaire
1	LONDON	13	WELLGTN (Wellington)
2	PARIS	14	SAMOA
3	CAIRO	15	HONOLU. (Honolulu)
4	MOSCOW	16	ANCHOR. (Anchorage)
5	DUBAI	17	L.A. (Los Angeles)
6	KARACHI	18	DENVER
7	DACCA	19	CHICAGO
8	BANGKOK	20	N.Y. (New York)
9	H. KONG (Hong Kong)	21	CARACAS
10	TOKYO	22	RIO (Rio de Janeiro)
11	SYDNEY	23	FERNAN. (Fernando de Noronha)
12	SOLOMON	24	AZORES

Remarques:

- Si après avoir choisi votre zone horaire et réglé la date et l'heure, vous voyagez dans une autre zone horaire, vous n'avez plus besoin de réeffectuer le réglage de la date et de l'heure. Il vous suffit de régler le comescope sur la zone horaire de votre destination, et l'horodateur du comescope affiche automatiquement l'heure correcte de votre destination.
- Le comescope calcule automatiquement le nombre de jours par mois et par année bissextile.

Réglage de l'horodateur

Après le réglage de la date et de l'heure, la date et l'heure ainsi que la zone horaire sont affichées pendant environ quatre secondes à chaque fois que vous mettez le caméscope sous tension.



1. Ouvrez le menu et sélectionnez **SYSTEM**.
2. Sélectionnez **D/TIME SET**.
 - L'affichage de l'année se met à clignoter.
3. **Faites tourner la molette de sélecteur vers le haut ou le bas pour changer l'année. Appuyez sur la molette pour passer à une autre partie de l'affichage.**
 - Une fois que vous avez fini le réglage de l'année, la partie suivante de l'affichage se met à clignoter.
4. **Réglez le mois, le jour, l'heure et les minutes de la même façon.**
5. **Une fois terminés les réglages, appuyez sur la touche MENU pour faire démarrer l'horloge.**

Remarques:

- Pour effectuer un changement sur une partie de la date ou de l'heure, appuyez sur la molette de sélecteur à l'étape 3 pour passer à la partie à modifier. Tournez la molette pour effectuer le changement, puis refermez le menu.
- Vous pouvez régler la date à l'année de votre choix entre 2002 et 2030.
- Si vous appuyez sur la touche MENU au cours du réglage de la date et de l'heure, vous quittez le menu pour que l'horloge démarre.
- Si vous appuyez sur la molette de sélecteur après avoir réglé les minutes, vous pouvez, à nouveau, régler la date et l'heure depuis le début.

Affichage de date et heure

Vous pouvez choisir d'afficher ou de cacher l'affichage de la date et de l'heure pendant l'enregistrement. Lorsque l'affichage de la date et de l'heure est réglé sur ON, la date et l'heure apparaissent dans le coin inférieur gauche de l'écran mais l'indication du fuseau horaire disparaît en l'espace de 4 secondes. Ce grand affichage de 4 secondes n'apparaîtra plus à la mise sous tension du caméscope. L'affichage n'est pas automatiquement superposé sur vos enregistrements.

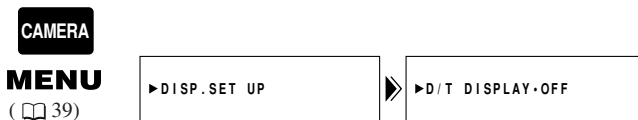

Pour le faire apparaître, ouvrez le menu et sélectionnez DISP.SET UP. Sélectionnez ensuite D/T DISPLAY, réglez sur ON et refermez le menu.

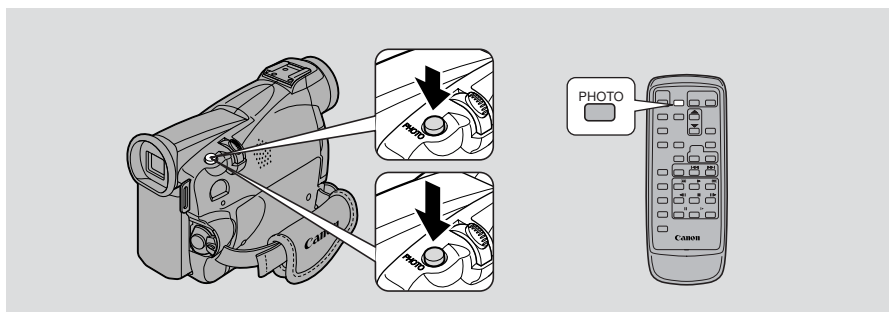

F

Vous pouvez enregistrer des images fixes comme des photographies. Le caméscope enregistre l'image et le son sur la bande, pendant plusieurs secondes. L'exposition est ajustée automatiquement.

De plus, si vous commencez vos enregistrements par une image fixe, il est plus facile par la suite de trouver le début de chaque enregistrement au moyen de la fonction de recherche de photo (☞ 74).

Vous pouvez enregistrer une image fixe à n'importe quel moment pendant l'enregistrement vidéo habituel, ou vous pouvez faire d'abord passer le caméscope dans le mode de pause d'enregistrement, puis prendre la photographie.

CAMERA

En mode d'enregistrement

Appuyez à fond sur la touche PHOTO. L'image fixe est immédiatement prise.

- Le caméscope capture la photo immédiatement, puis l'enregistre sur la bande pendant environ 6 secondes. Pendant cette durée, le caméscope enregistre aussi le son, tandis que l'image fixe apparaît sur l'affichage.
- Un compteur s'affiche pendant que le caméscope enregistre la photographie.
- L'appareil repasse en mode de pause d'enregistrement.

En mode de pause d'enregistrement

1. Appuyez à demi sur la touche PHOTO et maintenez la pression:

- "PHOTO" clignote dans le coin inférieur droit de l'affichage.
- L'exposition est verrouillée.
- Pendant la mise au point autofocus ● clignote en blanc sur l'affichage pendant que le caméscope effectue la mise au point et apparaît continuellement en vert quand le caméscope est prêt à prendre l'image fixe.
- Si le sujet n'est pas approprié à la mise au point autofocus (☞ 102), le caméscope ne sera peut-être pas capable d'effectuer la mise au point, et ● continuera de clignoter en blanc sur l'affichage. Maintenez la touche PHOTO appuyée à mi-course puis ajustez la mise au point manuellement avec la molette de sélecteur.

- Si vous utilisez la mise au point manuelle ( 68), le symbole ● apparaîtra continuellement en vert. Effectuez la mise au point avec la molette de sélecteur.

2. Appuyez sur la touche PHOTO à fond pour prendre l'image fixe.

- Le caméscope capture la photo immédiatement, puis l'enregistre sur la bande pendant environ 6 secondes. Pendant cette durée, le caméscope enregistre aussi le son, tandis que l'image fixe apparaît sur l'affichage.
- Un compteur s'affiche pendant que le caméscope enregistre la photographie. Le pictogramme ● disparaît de l'affichage.
- L'appareil repasse en mode de pause d'enregistrement.



Remarques:

- L'appareil repasse automatiquement en mode de pause d'enregistrement après avoir enregistré une image fixe pendant 6 secondes environ. Si dans cet intervalle, vous tournez le commutateur d'alimentation POWER sur OFF, l'appareil ne réagira qu'après la fin de l'enregistrement.
- La touche PHOTO de la télécommande sans fil ne possède pas de palier à mi-course. Enfoncez la touche complètement et le caméscope prend la "photo" presque immédiatement.
- Ne prenez des photographies que dans des situations suffisamment éclairées pour permettre de voir l'image sur l'affichage.

Désactivation du stabilisateur d'image

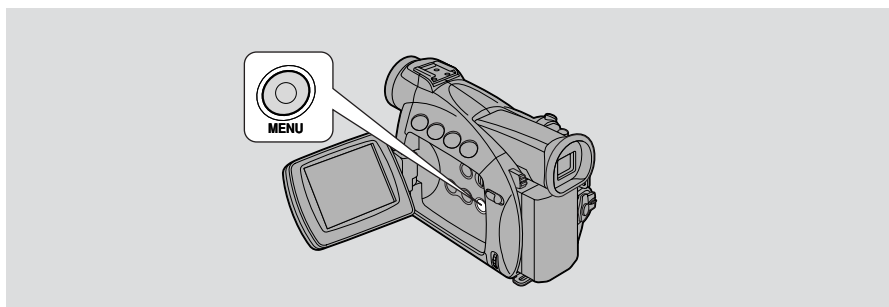

F

Avec la plupart des caméscopes conventionnels, les moindres mouvements de la main sont perceptibles pendant le tournage en téléobjectif. Le stabilisateur d'image du ZR40 vous permet d'obtenir des enregistrements stables, même avec des grossissements élevés.

CAMERA

MENU
(39)

►CAM.SET UP

►IMAGE S. (👉) ···ON

Pour désactiver le stabilisateur d'image, ouvrez le menu et sélectionnez CAM. SET UP. Sélectionnez ensuite IMAGE S. (👉), réglez sur OFF et refermez le menu.

- Le pictogramme (👉) disparaît de l'affichage quand le stabilisateur est désactivé.
- Vous ne pouvez pas désactiver le stabilisateur d'image si le sélecteur de programme est sur le programme □ (Enregistrement Simple).



Remarques:

- Maintenez le stabilisateur d'image désactivé lorsque le caméscope est installé sur un trépied.
- Le stabilisateur d'image est prévu pour être utilisé avec un degré normal de bougé — il ne peut pas compenser de grands mouvements du caméscope.
- Le stabilisateur d'image ne fonctionne pas comme d'habitude en mode Basse-lumière et Nuit.

Utilisation des divers programmes d'enregistrement

F

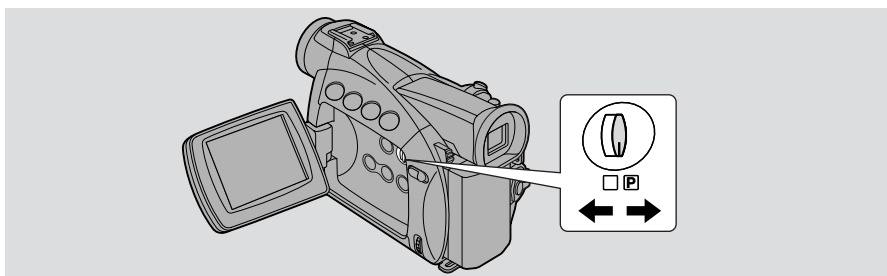



Le caméscope vous offre le choix entre 8 programmes d'enregistrement. Ceux-ci utilisent différentes combinaisons de réglages du caméscope afin de mieux adapter l'exposition et d'autres fonctions aux conditions de tournage.

- Pour effectuer de simples visées et enregistrements, sélectionnez le programme "Enregistrement Simple". Faites glisser le sélecteur de programme sur la position .
- Dans des conditions de tournage normales, faites glisser le sélecteur de programme sur le mode (programme AE). Ouvrez le menu de programmes et sélectionnez AUTO (53).
- Pour d'autres conditions de tournage, le caméscope possède 6 autres programmes AE (exposition automatique) spécialisés.

Fonctions disponibles dans chaque programme d'enregistrement

Utilisation de la plage
complète des fonctions

Position du sélecteur de programme	 <input type="checkbox"/> <input type="checkbox"/>	 <input type="checkbox"/> <input type="checkbox"/>							
Programme d'enregistrement	<input type="checkbox"/> (Enregistrement simple)	Auto	Sports	Portrait	Spot	Sable et neige	Basse-lumière	Nuit	
Zoom numérique	<input type="radio"/>	<input type="radio"/>					<input type="checkbox"/>		<input type="checkbox"/>
Vitesse d'obturation	A	<input type="radio"/>	A						
Mise au point		<input type="radio"/>							
Balance des blancs		<input type="radio"/>							
Décalage AE		<input type="radio"/>	<input type="radio"/>	<input type="checkbox"/>	<input type="checkbox"/>	<input type="radio"/>	<input type="checkbox"/>	<input type="checkbox"/>	
Stabilisateur d'image (ON/OFF)	ON	<input type="radio"/>							
Effets numériques	<input type="checkbox"/>	<input type="radio"/>							
16:9	<input type="checkbox"/>	<input type="radio"/>							

○: Disponible

×: Non disponible

A: Fonction automatique seulement

Réglage du mode de programme AE



CAMERA

1. Faites glisser le sélecteur de programme au mode **P** (programme AE).
2. Enfoncez la molette de sélecteur pour faire apparaître le menu de programme.
3. Tournez la molette de sélecteur pour déplacer la flèche vers le haut ou le bas de l’affichage.
4. Enfoncez la molette de sélecteur pour sélectionner le programme souhaité.
 - Le programme apparaît sur l’affichage.



Remarques:

- Le nom du programme d’enregistrement sélectionné apparaît dans le coin gauche de l’écran et reste affiché, sauf s’il s’agit du mode Auto dont l’indication disparaît en l’espace de 4 secondes.
- Evitez de changer de programme pendant l’enregistrement, étant donné que la luminosité de l’image peut changer subitement.
- Si vous passez du programme **A** au programme **P**, le camescope reviendra au programme automatique.
- Lorsque vous enregistrez dans des endroits sombres, la lumière brillante de la scène peut provoquer l’apparition d’une traînée lumineuse verticale (“maculage”). C’est une caractéristique normale des camescopes.



Enregistrement simple

Le moyen le plus simple d'utiliser le caméscope consiste à placer le sélecteur de programme en position . Le caméscope prend soin de la mise au point, de l'exposition et d'autres réglages, vous laissant libre de viser et d'enregistrer.



Auto (AUTO)

Celui-ci est identique au programme "Enregistrement Simple", excepté qu'il vous fournit à présent la possibilité d'utiliser n'importe quelle fonction manuelle du caméscope.



Sports (SPORTS)

Ce programme est utile pour l'enregistrement de scènes sportives extrêmement rapides sous un éclairage très lumineux. A la lecture normale, l'image vacillera légèrement, mais vous obtiendrez des images nettes, que vous pourrez étudier une à une, au ralenti ou pendant la pause de lecture.



Portrait (PORTRAIT)

Utilisez ce programme en extérieur pour faire ressortir un sujet sur fond doux. Il est particulièrement adapté pour les prises de vues de natures mortes ou les gros plans. L'effet est optimal quand la position du zoom est entre la plage moyenne et la position téléobjectif extrême. Faites la mise au point manuellement pour obtenir une netteté maximale, et faites très attention lorsque vous filmez des scènes d'action, car les objets mobiles peuvent facilement paraître vacillants.



Spot (SPOTLIGHT)

Ce programme est conçu pour filmer un sujet éclairé par des spots, comme une personne sur une scène. L'exposition est ajustée automatiquement pour éliminer les reflets en provenance du sujet fortement éclairé.



Sable et neige (SAND&SNOW)

Utilisez ce programme lorsque le fond est si brillant que le sujet apparaît sous-exposé sur l'affichage — une plage ensoleillée ou une station de sports d'hiver, par exemple. Vous pouvez remarquer une sorte de tremblement lors du tournage de sujets en déplacement.



F

Basse-lumière (LOW LIGHT)

Ce programme vous permet d'enregistrer même dans des endroits faiblement éclairés. La vitesse d'obturation est fixée à une vitesse lente. Ce programme est en général idéal pour les gros plans de sujets lents ou immobiles, car les objets mobiles peuvent causer une rémanence d'images. Vous pouvez toutefois l'utiliser pour créer des effets spéciaux en faisant des zoomings rapides ou en suivant un objet mobile. La qualité de l'image ne sera pas aussi bonne que sous des conditions d'éclairage normales et l'autofocus risque de ne pas fonctionner aussi bien que d'habitude.



Nuit (NIGHT)

Ce programme ajuste automatiquement la vitesse d'obturation en fonction de la luminosité du sujet, même dans les endroits sombres (la nuit, etc.) afin d'obtenir une image couleur lumineuse. Il est pratique pour les prises de vue dans des endroits sombres où un éclairage ne peut pas être utilisé et pour les prises de vue la nuit.

Lors d'un enregistrement dans un endroit très sombre:

- Les sujets en mouvement peuvent laisser derrière eux une image rémanente.
- Bien que les sujets puissent être filmés avec plus de luminosité, la qualité de l'image peut être inférieure que sous un éclairage normal.
- Des points blancs peuvent apparaître sur l'affichage.
- L'autofocus risque de ne pas fonctionner aussi bien que d'habitude (dans ce cas, faites la mise au point manuellement).



Utilisation de la plage
complète des fonctions

Utilisation des effets numériques

Utilisez les effets numériques du caméscope pour réaliser des tournages plus intéressants.

Fondus: Entrée et sortie des scènes sur une bande par un fondu à partir ou vers un écran noir (☐ 57). Fondu au déclenchement (FADE-T), Fondu volet verticale (WIPE II), Fondu volet horizontal (WIPE=), Fondu mosaïque (M.FADE)*

Effets: Donne un caractère professionnel à vos enregistrements (☐ 58). Art (ART), Noir et Blanc (BLK&WHT), Sépia (SEPIA), Mosaïque (MOSAIC)

* Disponible uniquement en mode PLAY (VCR).

Effets numériques disponibles en mode de CAMERA

Programme d'enregistrement	☐ (Enregistrement Simple)		☑ (Programme AE)	
	MOVIE	PHOTO	MOVIE	PHOTO
Fondus		×	○	×
Effets		×		○

○ : Disponible × : Non disponible

Effets numériques disponibles en mode PLAY (VCR)

	Lecture	Lecture arrière	Lecture d'image fixe	Lecture avant/ arrière au ralenti	Lecture avant/ arrière × 2
Fondus	○ Appuyez sur PAUSE pour la sortie en fondu)	Activez seulement	○ (Appuyez sur PLAY ou PAUSE pour l'entrée en fondu)	Activez seulement	
Effets	○				

○ : Disponible

Remarques:

- Si vous ne voulez pas utiliser d'effets numériques, appuyez sur la touche DIGITAL EFFECTS et sélectionnez D.EFFECT  sur le menu d'effets numériques. Appuyez ensuite sur la touche DIGITAL EFFECTS pour fermer le menu.
- Le caméscope retient l'effet numérique sélectionné jusqu'à ce que vous le changiez.
- Les effets numériques peuvent être sélectionnés, mais pas activés sur un écran vide bleu (qui apparaît en mode PLAY (VCR)). L'affichage continue de clignoter.
- Les effets numériques utilisés dans le mode PLAY (VCR) ne sont pas enregistrés sur la cassette originale.
- Il est possible d'ajouter des effets numériques à une autre cassette lors de la copie par la prise de sortie AV (mode PLAY (VCR)) mais pas par la prise de sortie DV.
- Il n'est pas possible d'utiliser des effets numériques pendant la recherche de photos/dates.
- Si vous réglez le sélecteur de programme sur ☐ (Enregistrement Simple) lorsque l'indicateur d'effet numérique clignote, il disparaîtra de l'écran et réapparaîtra lorsque vous reviendrez au mode ☑ (program AE).
- L'affichage de l'effet numérique clignote pendant 2 secondes après le réglage, même si DISPLAYS est réglé à la position OFF sur le menu.

Fondus

Fondu au déclenchement (FADE-T)

A l'ouverture, la scène apparaît graduellement à partir d'un écran noir.

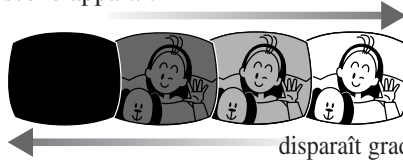

A la fermeture, la scène disparaît graduellement.

F

Fondu volet verticale (WIPE II)

Quand vous commencez l'enregistrement, l'image commence par une fine ligne verticale au centre de l'écran qui s'étend graduellement vers les côtés jusqu'à ce que l'image remplisse tout l'écran.

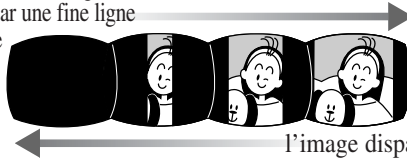

Quand vous faites une sortie en fondu, l'image disparaît au centre à partir des deux côtés de l'écran.

Fondu volet horizontal (WIPE =)

Quand vous commencez à enregistrer, l'image commence par une fine ligne horizontale au centre de l'écran qui s'étend graduellement vers le haut et vers le bas jusqu'à ce que l'image remplisse tout l'écran.

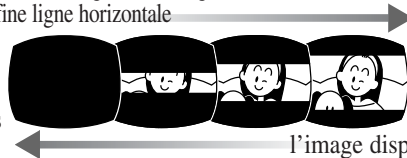

Quand vous faites une sortie en fondu, l'image disparaît au centre à partir du haut et du bas de l'écran.

Fondu mosaïque (M. FADE)*

Ce fondu brouille l'image en grossissant la taille des pixels. L'image apparaît petit à petit comme de gros carrés de couleur dans le fondu fermé, et des carrés de plus en plus petits dans le fondu ouvert.

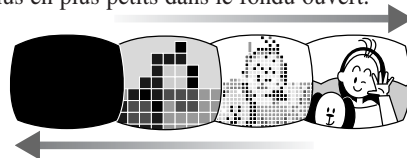

*Disponible uniquement en mode PLAY (VCR).

Effets

F



Sépia (SEPIA)
Donne une teinte brunâtre à une image monochrome.



Art (ART)
Ajoute un effet artistique, appelé solarisation d'image.



Blanc et noir (BLK & WHT)
Rend l'image monochrome (noir et blanc).

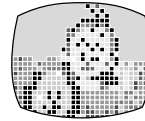

Mosaïque (MOSAIC)
Brouille les images en grossissant la taille des pixels.

Utilisation de la plage
complète des fonctions

Pour ajouter des effets spéciaux, vous pouvez utiliser les commandes du caméscope et celles de la télécommande sans fil. Une pression sur les touches ▲/▼ de la télécommande sans fil correspond à une rotation de la molette de sélecteur vers le haut ou le bas et une pression sur la touche SET correspond à une pression sur la molette de sélecteur.

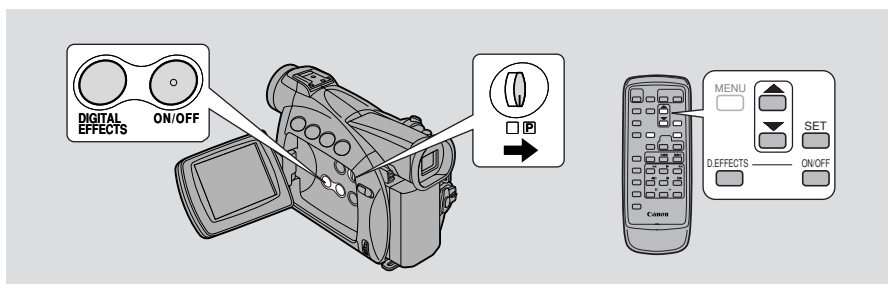

F

Utilisation des fondus



Les fondus agissent sur l'image et le son. Lorsque vous effectuez des fondus en mode CAMERA, assurez-vous que le sélecteur de programme est réglé sur **P**.

CAMERA

PLAY (VCR)

Sélectionnez le fondu.

1. **Appuyez sur la touche DIGITAL EFFECTS pour ouvrir le menu des effets numériques.**
 - Les options D.EFFECT **Off**, FADER et EFFECT apparaissent.
2. **Sélectionnez FADER.**
 - Les options FADE-T, WIPE **II**, WIPE **=** apparaissent. M.FADE s'affiche également en mode PLAY (VCR).
3. **Sélectionnez l'option souhaitée.**
 - Vous repassez au menu d'effets numériques.
4. **Appuyez sur DIGITAL EFFECTS pour fermer le menu.**
 - Le nom de votre fondu sélectionné clignote sur l'affichage.

Effet activé/désactivé

5. **Appuyez sur la touche ON/OFF.**
 - Le nom de votre option cesse de clignoter.
 - A chaque pression sur la touche ON/OFF, la fondu choisi est validé (l'indication reste allumée) ou invalidée (l'indication clignote).

6. Si vous êtes en mode CAMERA:

Entrée en fondu: Appuyez sur le déclencheur.

Sortie en fondu: Appuyez sur le déclencheur.

Si vous êtes en mode de PLAY (VCR):

Entrée en fondu: Appuyez sur la touche ► (lecture).

Sortie en fondu: Appuyez sur la touche || (pause).

Utilisation des effets



Le son est enregistré/reproduit normalement.

Lorsque vous utilisez les effets en mode CAMERA, assurez-vous que le sélecteur de programme est réglé sur [P].

CAMERA

PLAY
(VCR)

Sélectionnez l'effet.

1. Appuyez sur la touche **DIGITAL EFFECTS** pour ouvrir le menu des effets numériques.

- Les options D.EFFECT **OFF**, FADER et EFFECT apparaissent.

2. Sélectionnez **EFFECT**.

- Les options ART, BLK&WHT, SEPIA, MOSAIC apparaissent.

3. Sélectionnez l'option souhaitée.

- Vous repassez au menu d'effets numériques.

4. Appuyez sur **DIGITAL EFFECTS** pour fermer le menu.

- Le menu disparaît et le nom de l'option sélectionnée clignote sur l'écran.

Effet activé/désactivé

5. Si vous êtes en mode **PLAY (VCR)**, appuyez sur la touche ► (lecture).

6. Appuyez sur la touche **ON/OFF**.

- Le nom de votre sélection cesse de clignoter et l'effet est visible sur l'écran.
- Chaque fois que vous appuyez sur la touche ON/OFF, l'effet choisi est validé ou invalidé.

Enregistrement audio

Sélection du mode audio



Le caméscope peut enregistrer les sons sur une bande en deux modes audio: 16 bits et 12 bits. Le mode 16 bits produit la meilleure qualité sonore (légèrement supérieure à celle des CDs) alors que le mode 12 bits enregistre sur deux canaux (stéréo 1) laissant deux canaux libres (stéréo 2) pour vous permettre d'ajouter un nouveau son ultérieurement.

CAMERA

PLAY
(VCR)

MENU

(39)

▶ VCR SET UP

▶ AUDIO MODE..12bit

Pour passer au mode 16 bits, ouvrez le menu et sélectionnez VCR SET UP. Sélectionnez ensuite AUDIO MODE, réglez-le sur "16 bit" et refermez le menu.

- "16 bit" apparaît sur l'affichage pendant 4 secondes environ.



Remarques:

- Pour plus de détails sur l'ajout d'une nouvelle bande sonore, voyez p. 86.
- Pour les détails sur la lecture d'une bande qui a un nouveau son en Stéréo 2, voyez p. 89.
- Quand vous enregistrez sur le ZR40 à partir d'un caméscope à sorties DV, le mode audio est automatiquement réglé sur 12 bits.
- En mode PLAY(VCR), le réglage du mode audio prend effet lors de l'enregistrement analogique par la prise Line-in ou lors d'un ajout AV. Si vous effectuez un enregistrement DV IN, le réglage change automatiquement selon celui de l'appareil numérique raccordé au caméscope.

Microphone externe

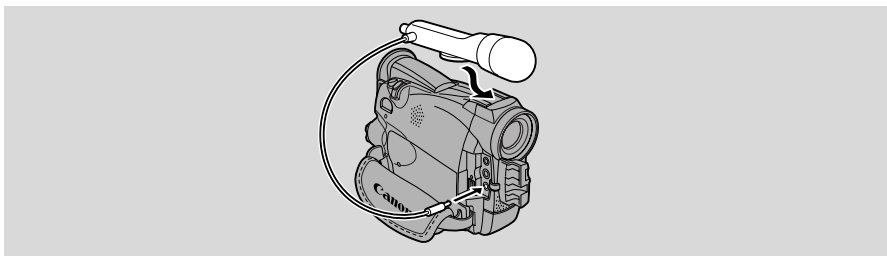

Pour créer des bandes son plus originales, vous pouvez raccorder un microphone externe au caméscope par la prise MIC. Lorsque vous utilisez la prise MIC, utilisez un microphone ayant une source d'alimentation interne (microphone à condensateur). Il est possible de raccorder pratiquement tous les types de microphone stéréo munis d'une prise de 3,5 mm de diamètre, mais le niveau sonore sera différent de celui du microphone intégré.



Remarque:

- Faites attention lorsque vous utilisez des microphones longs car ils peuvent gêner la vue.

F

Filtre anti-vent



Le caméscope est équipé d'un filtre anti-vent automatique afin d'éviter que le bruit du vent ne couvre le son de vos enregistrements. Vérifiez que le filtre anti-vent est désactivé si vous souhaitez que le microphone soit aussi sensible que possible. Utilisez le filtre anti-vent lors d'un tournage dans des endroits soumis au vent tels que sur une plage ou à proximité de hauts immeubles.

F

CAMERA

PLAY
(VCR)

MENU

(39)

▶VCR SET UP



▶WIND SCREEN...OFF

Pour l'activer, ouvrez le menu et sélectionnez VCR SET UP.

Sélectionnez ensuite WIND SCREEN (filtre anti-vent), réglez sur ON et refermez le menu.

- L'indication WS **ON** apparaît sur l'affichage lorsque le filtre anti-vent est activé.



Remarques:

- Le filtre anti-vent peut être utilisé pour la duplication audio avec le microphone intégré en mode PLAY (VCR) et aussi pour l'enregistrement (lorsqu'AUDIO DUB. est réglé sur MIC. IN dans le sous-menu VCR SET UP).
- Le filtre anti-vent ne fonctionne pas lorsqu'un microphone externe est branché sur la prise MIC.

Réglage du retardateur

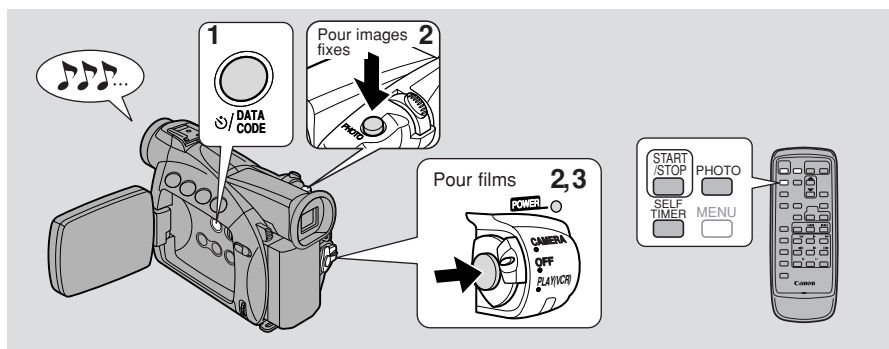

F

Si vous voulez vous inclure dans la photo ou le film que vous prenez, cette fonction vous sera utile.

CAMERA

1. **Enfoncez la touche de retardateur**  **sur le châssis du camescope ou la touche SELF TIMER de la télécommande sans fil.**

- SELF-T apparaît sur l'affichage.
- Pour permettre au sujet de voir l'image filmée, faites pivoter le panneau LCD à 180° ( 28).

Pour Films



2. **Appuyez sur le déclencheur.**

- Le camescope commence à enregistrer au bout d'un compte à rebours de 10 secondes (ou au bout de 2 secondes quand vous utilisez la télécommande sans fil). Le temps restant avant l'enregistrement est décompté sur l'affichage (par ex. "5 SEC").
- SELF-T disparaît de l'affichage dès que l'enregistrement commence.



3. **Appuyez sur le déclencheur pour terminer l'enregistrement.**

Pour Images fixes

2. **Appuyez sur la touche PHOTO du boîtier du camescope ou de la télécommande.**

- Le camescope ajuste la mise au point automatiquement 2 secondes avant la fin du compte à rebours. Le symbole  clignote en blanc puis passe au vert après l'ajustement de la mise au point et de l'exposition. Si vous utilisez la télécommande sans fil, le symbole  se met à clignoter immédiatement après avoir enfoncé la touche PHOTO.
- Le camescope prend l'image pendant environ 6 secondes.
- Le camescope retourne en mode pause d'enregistrement après l'enregistrement.

 **Remarques:**

- Pour annuler le retardateur avant le début du compte à rebours, appuyez sur la touche  SELF TIMER.
- Pour arrêter le retardateur lorsque le compte à rebours a commencé, appuyez sur la touche  SELF TIMER.

F

Utilisation de la plage
complète des fonctions

Réglage du décalage AE (compensation de l'exposition)

En contrôlant le niveau la fonction (AE) d'exposition automatique, vous pouvez éclaircir ou assombrir l'image légèrement. Ceci vous permet de compenser les scènes en contre-jour ou surexposées.

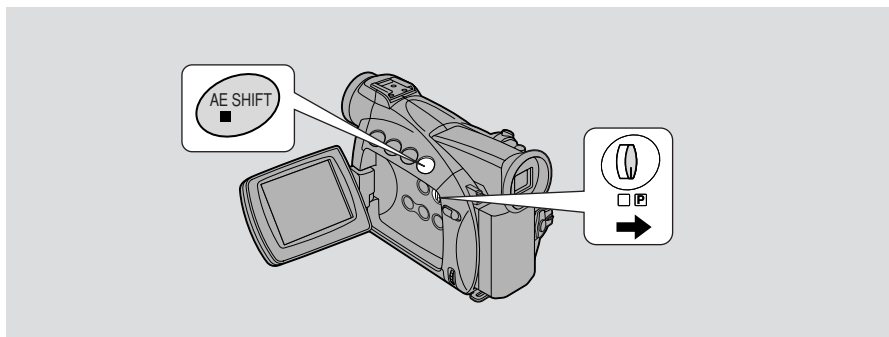

F

CAMERA

Assurez-vous que le sélecteur de programme est réglé sur .

1. Appuyer sur la molette de sélecteur et sélectionner dans le menu, un programme d'enregistrement autre que Spot, Sable et neige ou Nuit.
2. Appuyer sur la touche AE SHIFT.
 - ►AE s'affiche en bleu clair.
3. Tournez la molette de sélecteur pour choisir le niveau souhaité.
 - Les niveaux vont de -2 à +2, par paliers de 0,25 (sauf -1,75 et +1,75).
 - Plus le niveau est élevé, plus l'image est éclaircie.

Remarques:

- Vous ne pouvez pas régler l'exposition sans que la marque ► apparaisse devant AE dans l'affichage. Enfoncez la touche AE SHIFT de façon à ce que ► apparaisse avant AE. Vous pouvez ensuite régler l'exposition manuellement.
- Vous ne pouvez ajuster le décalage AE lorsque le viseur est réglé sur les programmes d'enregistrement suivants:  (Enregistrement simple), Spot, Sable et neige ou Nuit.

Réglage de la vitesse d'obturation



Réglez la vitesse de l'obturateur manuellement pour prendre des photographies nettes de sujets en mouvement rapide.

CAMERA

F

MENU

([] 39)

▶CAM.SET UP

▶SHUTTER.....AUTO

1. Vérifiez que le camescope est réglé en mode  (programme AE).
2. Enfoncez la molette de sélecteur et choisissez AUTO à partir du menu de programme.
3. Ouvrez le menu et sélectionnez CAM.SET UP.
4. Sélectionnez SHUTTER.
5. Appuyez sur la molette de sélecteur pour sélectionner la vitesse d'obturation souhaitée.

TAPE

AUTO

1/60

1/100

1/250

1/500

1/1000

1/2000

1/4000

1/8000

↑ plus lente

↓ plus rapide

Utilisation de la plage
complète des fonctions

6. Refermez le menu.

A propos du tournage avec éclairage fluorescent

Lorsque le camescope est réglé sur  Enregistrement simple, sur le programme d'enregistrement Automatique ou Nuit en mode CAMERA, il détecte automatiquement le papillotement des éclairages au néon et il ajuste la vitesse d'obturation pour y apporter une compensation. Toutefois, si la luminosité de l'écran LCD ou de l'affichage dans le viseur se mettent à trembloter, vérifiez que le camescope est réglé sur le programme d'enregistrement Auto et sélectionnez la vitesse d'obturation 1/100.

Conseils pour le tournage avec des vitesses d'obturateur rapides

- Lors du tournage avec une vitesse d'obturateur de 1/1000 ou supérieure, ne filmez pas directement le soleil.

Vitesses d'obturateur recommandées lors du tournage:

- Personnes jouant à un sport d'extérieur tel que golf ou tennis



1/2000 ou 1/4000
(ou 1/8000 pour geler l'action encore plus clairement)

- Voitures ou trains en déplacement ou autres véhicules rapides tels que montagnes russes (roller coasters)



1/1000, 1/500 ou 1/250

- Personnes pratiquant un sport intérieur tel que le basketball



1/100

Remarques:

- Il n'est pas possible de régler la vitesse d'obturation d'un programme d'enregistrement autre que AUTO.
- L'image sera saccadée si vous utilisez une vitesse d'obturation élevée.
- Le camescope revient au réglage automatique de la vitesse d'obturation lorsque le sélecteur de programme est réglé sur (Enregistrement Simple) ou lorsque vous changez de programme d'enregistrement.

F

Réglage manuel de la mise au point

Le camescope peut faire la mise au point automatiquement. Il vous suffit par conséquent de viser et tout ce qui est au centre dans l'affichage est normalement net. Si la mise au point semble être difficile à effectuer, ceci peut être dû à un sujet qui ne convient pas à l'autofocus.

Vous pouvez utiliser la fonction de mise au point manuelle pour obtenir un plus grand contrôle de la mise au point.

F

Verrouillage de la mise au point



CAMERA

Appuyez sur la touche FOCUS pour désactiver la mise au point autofocus. La mise au point reste verrouillée au point réglé par l'autofocus.

(►M.FOCUS apparaît sur l'affichage.)

Vous pouvez maintenant régler manuellement la mise au point par la molette de sélecteur. Appuyez de nouveau sur la touche FOCUS lorsque vous désirez revenir à la mise au point autofocus.

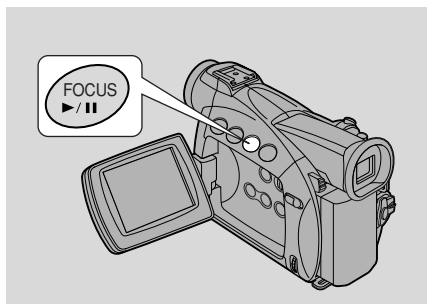

- Si vous effectuez un zoom avant sur le sujet après avoir désactivé la mise au point, l'image peut être floue. Il est préférable de régler tout d'abord le zoom, puis la mise au point.

Mise au point manuelle



CAMERA

Utilisez la molette de sélecteur pour effectuer la mise au point.

- Tournez la molette de sélecteur vers le bas pour éloigner le point de focalisation.
- Tournez la molette de sélecteur vers le haut pour rapprocher le point de focalisation.

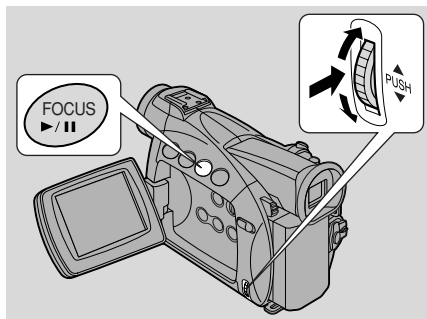

Remarques:

- Vous ne pouvez pas régler la mise au point sans que la marque ► apparaisse devant M.FOCUS dans l'affichage. Enfoncez la touche FOCUS de façon à ce que ► apparaisse avant M.FOCUS. Vous pouvez ensuite ajuster la mise au point manuellement.
- Le réglage de mise au point manuelle est annulé si vous sélectionnez le programme □ (Enregistrement Simple).
- Lors de l'utilisation du programme □ (Enregistrement Simple), l'autofocus ne peut pas être désactivé.
- Voir "Avant de s'adresser au S.A.V." à la page 101 les sujets pour lesquels l'autofocus n'est pas adapté.

Réglage de la balance des blancs



Le système de balance des blancs automatique du caméscope réalise le réglage de la balance des blancs pour une grande variété de conditions d'éclairage. Bien que de légères différences soient inévitables, les couleurs apparaissent naturelles dans pratiquement toutes les situations.

Dans certains cas, vous obtiendrez de meilleurs résultats en réglant la balance des blancs par vous-même ou en utilisant les deux modes pré-réglés:

- ☾ Mode intérieur
 - Sous un éclairage halogène ou un éclairage de studio/vidéo
 - Le sujet a une couleur dominante
 - Gros plans
- ☀ Mode extérieur
 - A la lumière du jour, particulièrement pour les gros plans et quand le sujet a une couleur dominante

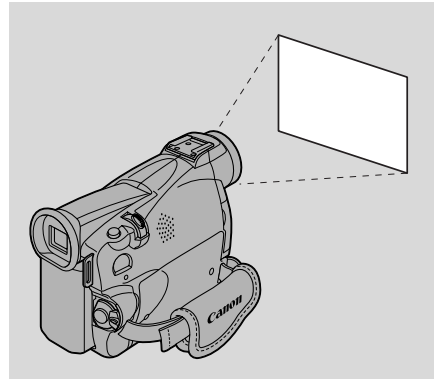



F

CAMERA

MENU
(39)

▶CAM.SET UP

▶WHITE BAL...AUTO

1. Vérifiez que le caméscope est réglé en mode  (programme AE).
 2. Ouvrez le menu et sélectionnez CAM.SET UP.
 3. Sélectionnez WHITE BAL.
 4. a) **Pour les options Intérieur, Extérieur ou Auto, appuyez sur la molette de sélecteur pour choisir l'option voulue.**
 - ☾/☀ apparaît dans l'affichage quand vous réglez le mode intérieur/extérieur de la balance des blancs.
 - b) **Pour régler manuellement la balance des blancs, dirigez le caméscope vers un objet blanc (par exemple, une feuille de papier) et faites un zooming jusqu'à ce qu'elle remplisse tout l'affichage. Appuyez ensuite sur la molette de sélecteur pour sélectionner SET .**
 - Veillez à continuer d'orienter le caméscope vers un objet blanc jusqu'à ce que vous ayez fini le réglage de la balance des blancs.
 - L'indication  clignote puis s'allume en continu.
 - Selon la source lumineuse, il peut arriver que le clignotement continue. Le résultat sera toujours meilleur qu'avec le réglage automatique et vous pouvez continuer à enregistrer.
5. Fermez le menu.

Utilisation de la page
complète des fonctions

La balance des blancs manuelle vous permettra probablement d'obtenir de meilleurs résultats que la balance des blancs automatique lors du tournage:

F

Sujets avec une couleur dominante comme le ciel, la mer ou la forêt.



Sujets en gros plan



Sujets dont l'éclairage varie très rapidement



Pour enregistrer avec des éclairages fluorescents ou à vapeur de mercure.



Remarques:

- Désactivez le zoom numérique (si nécessaire) pour régler une balance des blancs plus précise.
- Si vous avez réglé la balance des blancs mais que les conditions d'éclairage ont changé, réglez-la à nouveau.
- Essayez d'enregistrer avec une seule source de lumière. Une balance des blancs correcte ne peut pas être obtenue avec deux types d'éclairage à la fois.
- Vous ne pouvez pas régler la balance des blancs ou sélectionner le mode intérieur/extérieur si le sélecteur de programme est sur le programme (Enregistrement Simple).
- La balance des blancs retourne dans le mode AUTO quand vous faites glisser le sélecteur de programme sur (Enregistrement Simple).
- Quand vous mettez le caméscope sous tension, la balance des blancs retourne en mode AUTO de nouveau. Si vous faites alors passer la balance des blancs sur SET, le caméscope rappelle le dernier réglage sélectionné.
- Pendant la prise de vues en extérieur, vous obtiendrez de meilleurs résultats avec le réglage AUTO.

Affichage de la date, de l'heure et des données du caméscope (Code de données)

Le code de données comprend la date et l'heure où l'enregistrement a été effectué. Les codes de données de cassette peuvent aussi afficher les données du caméscope (réglages de vitesse d'obturation et d'exposition).

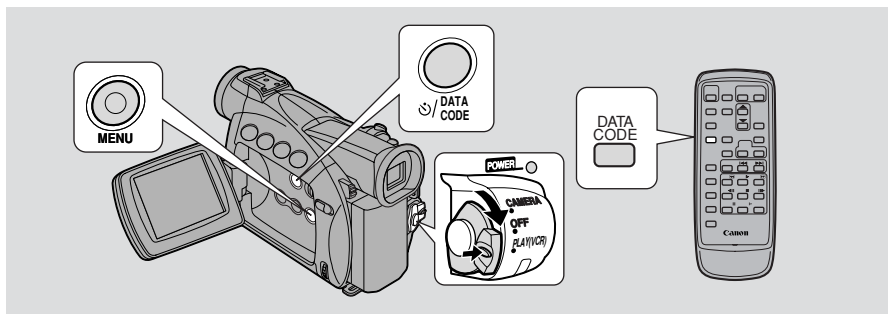

F

En mode PLAY (VCR), le code date peut être affiché ou caché quand le caméscope est en mode lecture, lecture au ralenti ou arrêt sur image.

Les données du caméscope peuvent être affichées en tant que “-- --” pendant l'avance rapide, le rembobinage, la lecture en arrière, et la lecture rapide (×2) en avant et en arrière.

Appuyez sur la touche DATA CODE. Lorsque vous utilisez une cassette, appuyez sur cette touche pendant que l'appareil est en mode de lecture, de ralenti ou d'image fixe.

- Appuyez une première fois pour afficher et une nouvelle fois pour cacher la date.

Sélection de l'affichage de la date ou de l'heure



Sélectionnez la date ou l'heure, ou les deux, à faire apparaître sur l'affichage de code de données.

**PLAY
(VCR)**

MENU
([] 39)

▶ DISP. SET UP

▶▶ D/TIME SEL..DATE & TIME

Pour changer la combinaison de date et d'heure, ouvrez le menu et sélectionnez DISP. SET UP. Sélectionnez ensuite D/TIME SEL., réglez l'option sur DATE, TIME ou DATE & TIME et refermez le menu.

Réglage du code de données



Vous pouvez choisir d'afficher les données du caméscope (réglages de vitesse d'obturation et d'exposition) en codes de données de cassette.

F

PLAY
(VCR)

MENU

(39)

▶ DISP.SET UP

▶▶ DATA CODE...DATE/TIME

Pour changer le réglage, ouvrez le menu et sélectionnez DISP.SET UP. Sélectionnez ensuite DATA CODE, réglez l'option sur DATE/TIME, CAMERA DATA ou CAM. & D/T et refermez le menu.

Combinaisons de codes de données possibles:

DATA CODE D/TIME SEL.	Date/Heure	Données de caméscope	Date/Heure et Données de caméscope
Date	JAN. 1, 2002	F11 1/250	F11 1/250 JAN. 1, 2002
Heure	12:00:00 AM	F11 1/250	F11 1/250 12:00:00 AM
Date et Heure	12:00 AM JAN. 1, 2002	F11 1/250	F11 1/250 12:00 AM JAN. 1, 2002



Remarques:

- Le code de données indique “-- --” dans les situations suivantes:
 - Pendant la lecture d'une section vierge de la bande.
 - Si la bande a été enregistrée avant d'entrer la date et l'heure dans la mémoire du caméscope.
 - Si la bande a été enregistrée sur un caméscope ne disposant pas de la fonction de code de données.
 - Si des parasites ou des dégâts sur la bande empêchent la lecture du code de données.
- Si l'enregistrement effectué sur un ZR40 est lu sur un caméscope DV différent, le code de données peut ne pas être affiché correctement.
- Le code de données apparaît sur l'affichage même si DISPLAYS (108) est réglé sur OFF par le menu.

Auto-dateur six secondes



L'auto-dateur 6 secondes apparaît pendant 6 secondes pour indiquer le changement de date si l'enregistrement est effectué à minuit. La date apparaît aussi pendant 6 secondes au début de la lecture quand le code de données est désactivé. L'auto-dateur 6 secondes s'adapte aux changements de zone horaire stipulés par vous.

F

PLAY
(VCR)

MENU
(39)

► DISP.SET UP



► 6SEC. DATE...OFF

Pour activer l'auto-dateur 6 secondes, ouvrez le menu et sélectionnez DISP.SET UP. Sélectionnez ensuite 6SEC. DATE, réglez l'option sur ON et refermez le menu.



Remarque:

- Lorsque 6SEC.DATE est validé mais DISPLAYS (108) est invalidé, l'auto-dateur 6 secondes reste affiché pendant 6 secondes.

Recherche sur la bande (Recherche de photo/date)



F

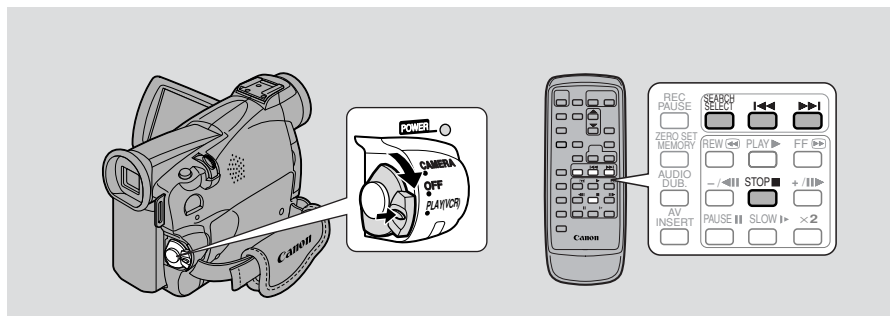

Cette fonction vous permet de naviguer rapidement entre les images fixes enregistrées sur une bande (recherche photo) ou entre différents jours ou zones d'enregistrement (recherche date) sur une bande.

PLAY (VCR)

1. Appuyez sur la touche **SEARCH SELECT** pour choisir la recherche de photo ou la recherche de date.

- PHOTO SEARCH ou DATE SEARCH apparaît sur l'affichage pendant quatre secondes.

2. Appuyez sur les touches **◀◀** et **▶▶** pour rechercher vers l'avant ou l'arrière une image fixe ou une date de tournage.

- Appuyez une fois pour aller au début d'une image fixe ou d'une date précédente/suivante sur la bande.
- Vous pouvez appuyer plus d'une fois pour vous déplacer à la date ou à l'image fixe correspondante (un maximum de 10 fois), par exemple, appuyez sur la touche **▶▶** 5 fois pour avancer de cinq images fixes ou cinq jours.
- PHOTO SEARCH/DATE SEARCH apparaît au milieu de l'affichage avec les symboles **◀◀** ou **▶▶** et le nombre de fois à rechercher. Vous pouvez facilement changer la direction de défilement en appuyant sur la touche de direction opposée.



Remarques:

- Appuyez sur la touche **■** (arrêt) pour interrompre à mi-recherche.
- Si vous commencez la recherche de photo tout près de l'image fixe enregistrée pendant la recherche de photo, le caméscope peut la sauter en passant directement dessus.
- Une fois choisie la zone sur l'horodateur universel, la fonction de recherche de date recherche aussi le changement de date basé sur l'heure sélectionnée.
- Une date/zone ne peut pas être identifiée si la durée totale d'enregistrement de cette date/zone est inférieure à une minute.
- La lecture après la recherche de date peut commencer légèrement avant ou après le point localisé.
- Si le code de données n'est pas affiché correctement la recherche de date ne fonctionnera pas correctement.

Retour à une position marquée au préalable

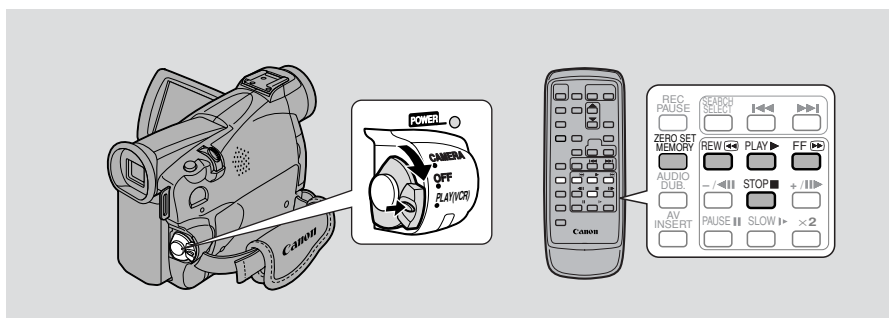

F

Utilisez la télécommande sans fil pour marquer le point où vous voulez revenir après la lecture.

CAMERA

PLAY (VCR)

1. Appuyez sur la touche **ZERO SET MEMORY** de la télécommande sans fil pendant la lecture au point auquel vous voulez revenir par la suite.

- Le code horaire est remplacé par un compteur de bande réglé sur zéro avec la marque **M**.
- Appuyez de nouveau sur la touche **ZERO SET MEMORY** pour annuler la mémorisation du point zéro.

2. Lorsque vous avez terminé la lecture, avancez ou rembobinez rapidement la bande. La bande s'arrête automatiquement lorsqu'elle atteint la position marquée zéro.

- **RTN** ou **RTN** apparaît sur l'écran.
- Le compteur de bande avec la marque **M** disparaît de l'affichage et le code horaire réapparaît.



Remarques:

- La mémorisation du point zéro peut ne pas fonctionner correctement s'il y a une interruption entre les enregistrements.
- Vous pouvez aussi utiliser la mémorisation du point zéro pour marquer un point de la bande en mode CAMERA. A la lecture, la bande sera rembobinée jusqu'au point que vous avez marqué.
- Si vous enlevez la cassette quand un point zéro a été mémorisé, il sera annulé et le compteur de bande réaffichera le code temporel.
- Le camescope mémorise votre réglage même si vous le mettez hors tension puis de nouveau sous tension ou si vous déplacez le sélecteur de programme.

Utilisation de la plage
complète des fonctions

Montage sur un magnétoscope

En raccordant le camescope à un magnétoscope, vous pouvez monter vos enregistrements dans l'ordre pour supprimer les scènes non désirées — ou combiner différents tournages pour créer vos propres productions vidéo.

Préparation

F

1. **Connectez le camescope au magnétoscope.**
 - Suivez les instructions relatives aux “Connexions pour la lecture sur l'écran d'un téléviseur” en p. 33.
2. **Mettez le téléviseur et le magnétoscope sous tension.**
 - Mettez le téléviseur sous tension et réglez le sélecteur TV/VIDEO sur VIDEO.
 - Mettez le magnétoscope sous tension et réglez son sélecteur d'entrée sur LINE. Introduisez une cassette vierge et réglez le magnétoscope en mode de pause d'enregistrement.
 - Pour plus de détails, consultez le mode d'emploi du téléviseur et du magnétoscope.
3. **Tournez le commutateur d'alimentation POWER du camescope sur PLAY (VCR).**
 - Assurez-vous que le réglage de la prise AV/casque d'écoute a été effectué sur AV en passant par le menu ( 33). Si PHONES est affiché, commutez la prise.
4. **Introduisez votre cassette enregistrée.**

Procédure de montage



1. **Localisez un endroit sur votre cassette enregistrée situé un peu avant le point de départ de la section que vous désirez copier.**
2. **Commencez la lecture de la scène tout en la visionnant dans le moniteur du téléviseur.**
3. **Commencez l'enregistrement sur le magnétoscope dès que la scène à reproduire apparaît sur l'écran.**
4. **Mettez le magnétoscope en mode pause à la fin de la scène à reproduire et arrêtez la lecture sur le camescope.**
5. **Répétez les étapes 1 à 4 jusqu'à ce que le montage soit terminé.**

Remarque:



- La qualité de la bande montée sera légèrement inférieure à celle de l'original.

Prise (LANC)

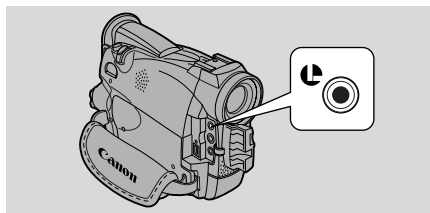
La prise  est prévue pour connecter au camescope des équipements. Certains boutons sur le matériel de montage peuvent fonctionner différemment de ceux sur le camescope.



Remarques:

-  (LANC) est une marque déposée signifiant système de bus de commande en application locale.
- Les résultats ne peuvent pas être garantis lors du raccordement à un appareil ne portant pas le symbole LANC .

Duplication de/vers une cassette avec un équipement vidéo numérique

Les appareils vidéo numériques équipés de la prise DV vous permettent d'éditer, de copier et de transférer numériquement les données, avec pratiquement aucune perte de la qualité sonore et visuelle. La prise DV est aussi bien destinée à l'entrée de ligne qu'à la sortie de ligne, puisqu'un seul câble DV peut traiter les données dans les deux sens.

- Si un magnétoscope numérique est connecté et qu'un signal anormal est envoyé à partir du magnétoscope, les images enregistrées sur la bande pourront être aussi anormales (bien que ceci n'apparaisse pas sur l'écran du téléviseur) ou pourront ne pas être enregistrées du tout.
- Il n'est pas possible de copier des cassettes qui contiennent un signal antipiratage.

F

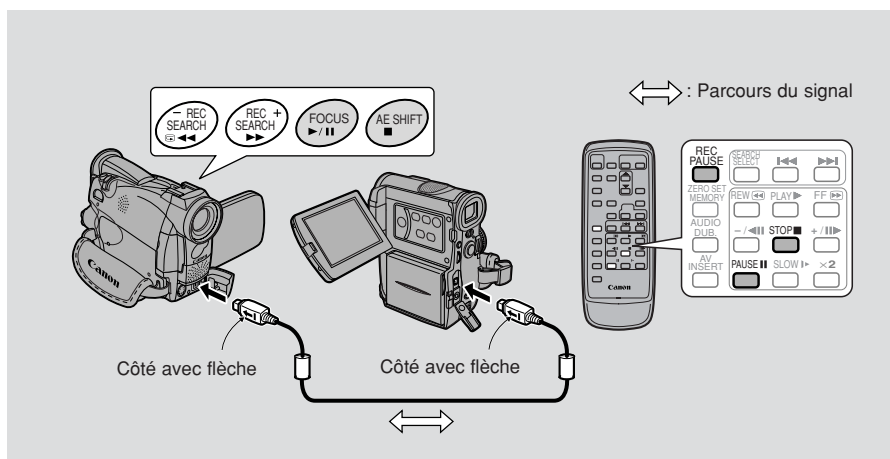

Préparations

Exemple de duplication sur le camescope

- 1. Raccordez le camescope et l'autre dispositif numérique.**
 - Raccordez le câble DV Canon CV-150F (en option) en dirigeant les deux côtés des fiches marqués d'une flèche comme illustré ci-dessus.
- 2. Préparez l'autre dispositif.**
 - Mettez sous tension et installez une cassette enregistrée.
- 3. Tournez le commutateur d'alimentation POWER du camescope sur PLAY (VCR).**
 - DV IN apparaît sur l'affichage.
- 4. Introduisez une cassette vierge.**

Montage

Duplication



F

1. Sur la cassette enregistrée, localisez un point légèrement avant la section que vous voulez copier et réglez l'appareil en mode de pause de lecture.
2. Appuyez sur la touche REC PAUSE sur la télécommande.
 - Le camescope se place en mode de pause d'enregistrement.
3. Lancez la lecture sur l'autre appareil numérique tout en surveillant l'image.
4. Appuyez sur la touche de pause.
 - L'enregistrement commence.
5. Lorsque vous arrivez au point où vous souhaitez arrêter l'enregistrement, appuyez sur la touche d'arrêt ou la touche de pause.
 - L'enregistrement s'arrête.
6. Arrêtez la lecture sur l'autre appareil numérique.



Remarques:

- Des blancs entre les enregistrements sur la bande de lecture figurent en tant qu'images anormales sur la bande qui est enregistrée.
- Lors de la duplication d'une cassette à partir d'un appareil numérique, assurez-vous de régler AV → DV OUT sur OFF dans le menu.

Signal de Copyright

Certaines cassettes de logiciels préenregistrées sont protégées par le copyright. Si vous essayez de reproduire de telles cassettes, "COPYRIGHT PROTECTED PLAYBACK IS RESTRICTED" (Impossible de lire cette bande) apparaît sur l'affichage pendant quelques secondes, puis le camescope affiche un écran vide bleu. Vous ne pouvez pas visualiser le contenu de la cassette.

Si vous essayez de copier à partir de ce type de bande via le câble numérique "COPYRIGHT PROTECTED DUBBING RESTRICTED" (Copie interdite) apparaît sur l'affichage; vous ne pouvez pas enregistrer le contenu de la bande.

Enregistrement à partir d'un magnétoscope, téléviseur ou caméscope analogique (entrée analogique line-in)

Vous pouvez enregistrer une vidéo reproduite sur votre magnétoscope ou un caméscope analogique (caméscopes numériques, voyez p. 77) ou un programme télévisé vers une bande installée sur le ZR40, si le téléviseur ou l'autre appareil possède des sorties audio/vidéo.

- Si un signal anormal est envoyé à partir de la télévision ou du magnétoscope, il se peut que les images enregistrées sur la bande soient, elles aussi, anormales (bien que cela ne soit pas visible sur l'écran du téléviseur) ou qu'elles ne soient pas du tout enregistrées ou encore que le message COPYRIGHT PROTECTED DUBBING RESTRICTED apparaisse sur l'écran.
- Il n'est pas possible de copier des cassettes qui contiennent un signal antipiratage.

F

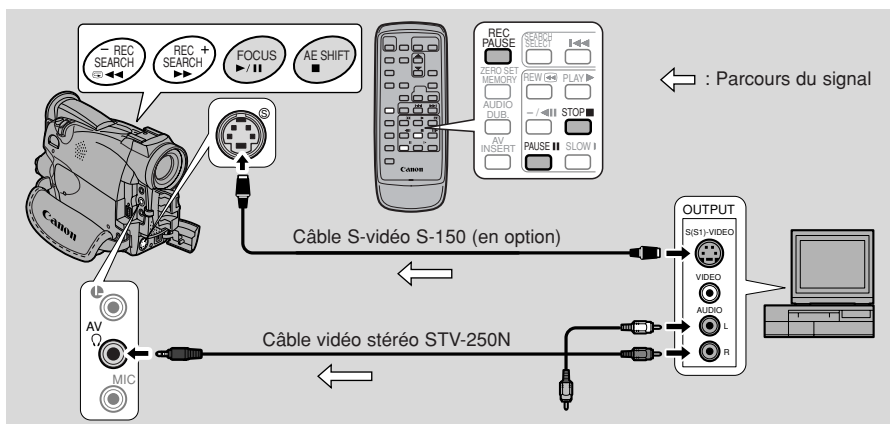

Lorsqu'un tel enregistrement est en cours, vous ne pouvez pas utiliser de casque d'écoute. Si la prise AV/casque d'écoute était réglée sur le casque, elle est automatiquement commutée sur AV. L'affichage PHONES disparaît.

Préparatifs

Exemple d'enregistrement à partir d'un magnétoscope

1. **Raccordez le caméscope au magnétoscope.**
2. **Préparez l'appareil à utiliser.**
 - Réglez le sélecteur Téléviseur/Vidéo du téléviseur sur Vidéo. Pour plus de détails, reportez-vous à "Connexions pour la lecture sur l'écran d'un téléviseur" à la p. 33.
 - Allumez le magnétoscope. Introduisez une cassette enregistrée, et mettez le magnétoscope dans le mode de pause de lecture.
 - Reportez-vous au mode d'emploi du téléviseur et du magnétoscope pour plus d'informations.
3. **Tournez le commutateur d'alimentation POWER du caméscope sur PLAY (VCR).**
4. **Introduisez une cassette vierge.**

Montage

Duplication



F

1. **Sur la cassette enregistrée, localisez un point légèrement avant la section que vous voulez copier et réglez l'appareil en mode de pause de lecture.**
2. **Appuyez sur la touche REC PAUSE sur la télécommande.**
 - Les prises S-video et AV IN/OUT fonctionnent comme des prises d'entrée audio/vidéo.
 - Le camescope se place en mode de pause d'enregistrement.
3. **Lancez la lecture sur l'autre appareil ou mettez le téléviseur sous tension pour obtenir l'émission souhaitée tout en surveillant l'image.**
4. **Appuyez sur la touche de pause.**
 - L'enregistrement commence.
5. **Lorsque vous arrivez au point où vous souhaitez arrêter l'enregistrement, appuyez sur la touche d'arrêt ou la touche de pause.**
 - L'enregistrement s'arrête.
6. **Arrêtez la lecture sur l'autre appareil numérique.**



Remarque:

- Vous pouvez contrôler l'image dans le viseur ou sur l'écran LCD.



Montage

Sortie numérique de signaux analogiques vidéo et audio (convertisseur analogique-numérique)

En raccordant le caméscope à votre magnétoscope ou à votre caméscope 8 mm, vous pouvez convertir instantanément les signaux analogiques vidéo et audio enregistrés en signaux numériques. Les signaux numériques peuvent être sortis vers un autres appareil muni d'une prise DV. La prise DV du caméscope fonctionne uniquement comme prise de sortie.

- Dans certains cas, le convertisseur analogique-numérique peut ne pas être réalisée correctement, en fonction des signaux sortis de l'appareil connecté. Par exemple: Des signaux comprenant un signal de protection des droits d'auteur ou des signaux anormaux, tels que ceux comprenant les signaux fantôme, etc.
- Vous ne pouvez pas utiliser votre casque d'écoute pendant la conversion numérique. Même si la prise AV/casque d'écoute est réglée sur "PHONES" dans le menu, le réglage est changé automatiquement sur "AV" et "PHONES" disparaît de l'affichage.
- Nous vous recommandons d'utiliser l'alimentation d'une prise murale avec un adaptateur d'alimentation secteur.
- Ne réalisez pas le convertisseur avec une cassette insérée dans le caméscope.
- Mettez tous les appareils hors tension avant de réaliser les raccordements.
- Reportez-vous aussi au mode d'emploi et de l'autre appareil raccordé.

F

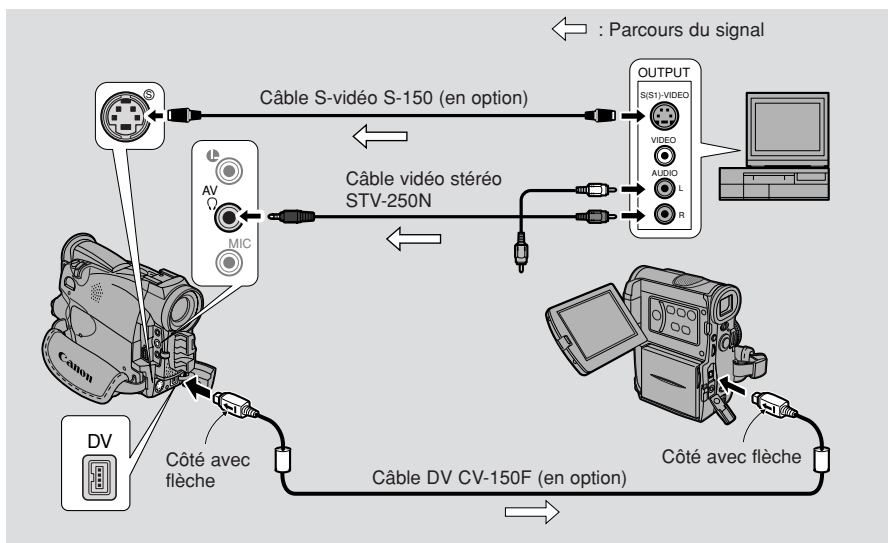

Montage



**PLAY
(VCR)**

F

MENU

(39)

▶ VCR SET UP



▶ AV → DV OUT...OFF

Pour mettre en service le convertisseur analogique-numérique, ouvrez le menu et sélectionnez VCR SET UP. Puis sélectionnez AV → DV OUT, réglez-le sur ON et refermez le menu.

ATTENTION:

- Pour une utilisation normale, réglez AV → DV OUT sur OFF sur le menu. S'il est réglé sur ON, vous ne pouvez pas entrer les signaux numériques par la prise DV du caméscope.
- Si vous essayez de réaliser une conversion analogique-numérique avec une cassette insérée dans le caméscope, les signaux convertis ne pourront peut-être pas être sortis vers l'appareil vidéo numérique connecté.
- Lors d'une connexion à un ordinateur par la prise DV, vous ne pourrez peut-être pas transférer les signaux convertis à votre ordinateur, selon le logiciel que vous utilisez, les spécifications de votre ordinateur et ses réglages.



Enregistrement sur des scènes existantes — Montage de rajout AV

Vous pouvez ajouter des nouvelles scènes à partir de votre magnétoscope ou d'un autre caméscope sur votre bande pré-enregistrée au moyen des prises d'entrée analogiques line-in ou des prises d'entrée DV du ZR40. La bande audio et vidéo originale est remplacée par la nouvelle bande audio et vidéo.

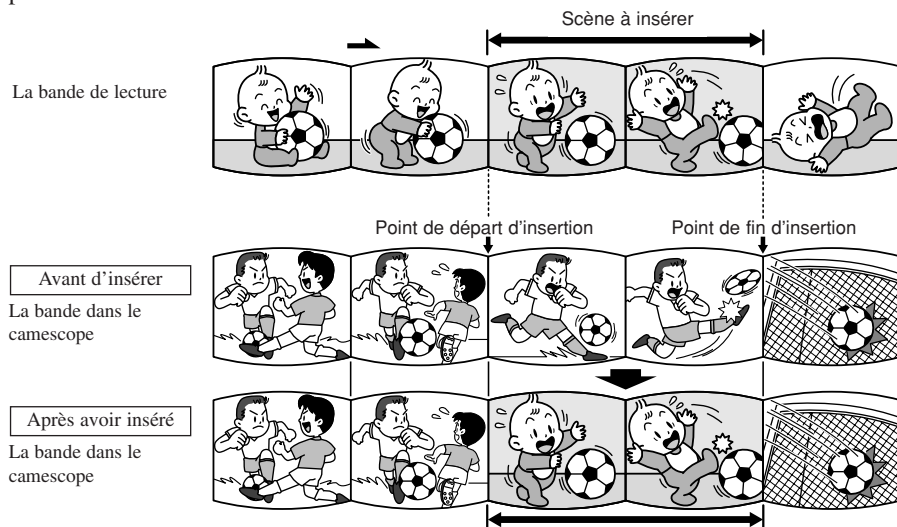

Les signaux vidéo et audio de la nouvelle scène remplacent les signaux vidéo et audio de l'ancienne scène.

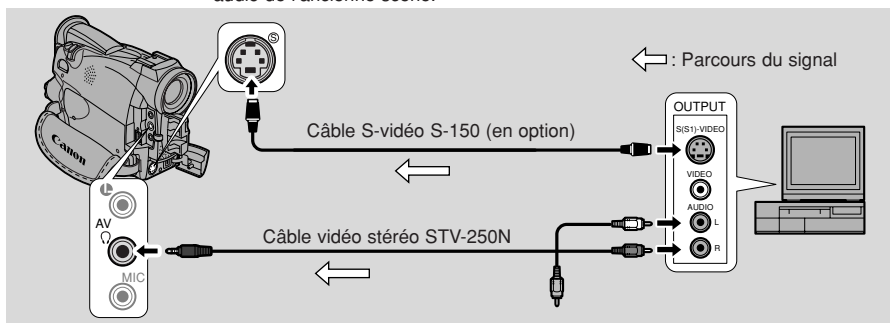

Assurez-vous que le réglage de la prise AV/casque d'écoute a été effectué sur AV en passant par le menu (33). Si PHONES est affiché, commutez la prise.

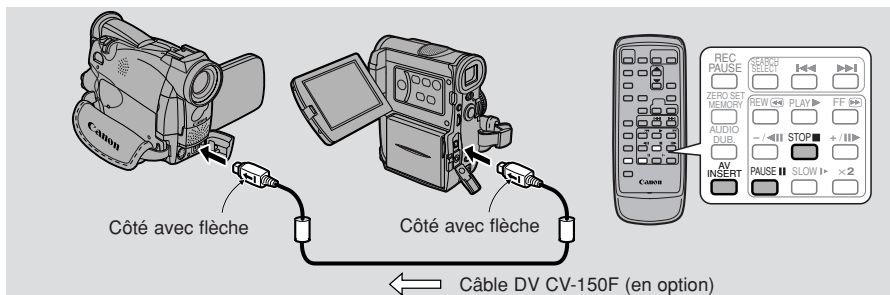

F

Montage

Préparations

La bande dans le camescope:

Quand vous utilisez les fonctions d'ajout AV du ZR40, enregistrez uniquement sur des cassettes enregistrées en mode SP.

F

S'il y a des passages non enregistrés ou des passages enregistrés en mode LP sur la cassette, l'enregistrement s'arrêtera.

La bande de lecture:

Utilisez seulement des bandes sans portions non-enregistrées.

S'il existe des portions non-enregistrées ou des changements de mode d'enregistrement sur la bande, il se peut que l'enregistrement soit interrompu ou que vous ne puissiez pas effectuer d'ajout AV correctement.

Il ne vous sera pas possible d'effectuer d'ajout AV dans les cas suivants:

- La bande de lecture a mal été enregistrée.
- Dans les modes de lectures spéciales: lecture rapide vers l'avant, lecture vers l'arrière ou lecture au ralenti etc. (analogique seulement)

Télévision:

Il ne vous est pas possible d'effectuer d'ajout AV à partir de programmes télévisés aux signaux synchronisés anormalement, tels que des programmes dont la réception est mauvaise.

Exemple d'enregistrement à partir d'un magnétoscope

1. Raccordez le camescope au le magnétoscope.

2. Préparez le magnétoscope et le téléviseur.

- Réglez le sélecteur TV/Video du téléviseur sur Vidéo. Pour plus de détails, reportez-vous à "Branchements pour la lecture sur un téléviseur" à la p. 33.
- Mettez le magnétoscope sous tension et installez une cassette enregistrée.
- Consultez le mode d'emploi du téléviseur et du magnétoscope pour les détails.

3. Tournez la molette d'alimentation POWER du camescope sur PLAY (VCR) et introduisez une cassette enregistrée.

- Assurez-vous que l'onglet REC/SAVE de la cassette a été glissé sur REC (position fermée).



- 1. Sur le magnétoSCOPE, localisez un point situé à 3 secondes avant la scène à insérer. Réglez le magnétoSCOPE au mode de pause de lecture.**
- 2. Sur le camescope, appuyez sur la touche PLAY et localisez le point de départ de l'enregistrement. Réglez le camescope en mode de pause de lecture.**
 - Vous pouvez utiliser les touches de lecture du camescope ou les fonctions de lecture spéciale de la télécommande de la même façon qu'en mode de lecture.
- 3. Appuyez sur la touche AV INSERT.**
 - AV INSERT et ●■■ apparaissent sur l'affichage.
- 4. Reproduisez la cassette dans le magnétoSCOPE.**
- 5. Pour commencer l'insertion, appuyez sur la touche PAUSE du camescope.**
 - L'indication ●■■ se change en ●.
- 6. Pour arrêter l'insertion, appuyez sur la touche STOP du camescope.**
 - Le rajout s'arrête et AV INSERT disparaît de l'affichage. Le camescope retourne dans le mode d'arrêt.
 - Si au lieu d'appuyer sur la touche STOP, vous appuyez sur la touche PAUSE, le camescope retourne en mode de pause d'ajout AV.
 - Si vous spécifiez la mémoire de remise à zéro à un emplacement de la bande où vous voulez stopper l'insertion, à chaque fois que vous arrivez à ce point, le camescope annule l'ajout AV et se met en mode d'arrêt.
- 7. Arrêtez la lecture sur le magnétoSCOPE.**

F

Duplication audio

Vous pouvez rajouter une bande son à une cassette pré-enregistrée à partir de matériel audio (AUDIO IN) ou en passant par la prise de microphone interne ou externe (MIC. IN). La bande son originale ne sera pas effacée.

Pour des résultats optimaux, ajoutez une bande son à des cassettes enregistrées sur ce caméscope en mode SP en sonorité 12 bits. S'il y a sur la cassette, des passages non enregistrés ou des passages enregistrés en mode autre que le mode SP, ou un son 4-canaux, 16 bits ou 12 bits, l'enregistrement s'arrêtera. Si votre bande n'a pas été enregistrée en mode SP en sonorité 12 bits, nous recommandons que vous effectuiez d'abord une copie de votre bande sur une bande vierge en utilisant la fonction d'entrée de ligne analogique du ZR40, puis d'effectuer la duplication audio sur la nouvelle bande. Assurez-vous absolument que vous avez réglé le mode audio de la nouvelle bande sur 12 bits et le mode d'enregistrement sur SP.

F

Pour raccorder un appareil audio:

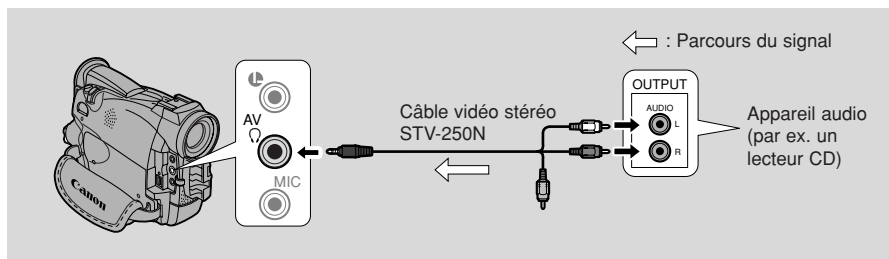

Assurez-vous que le réglage de la prise AV/casque d'écoute a été effectué sur AV en passant par le menu (33). Si PHONES est affiché, commutez la prise.

Montage



Remarques:

- N'utilisez pas la prise vidéo jaune.
- La prise AV ne transmet pas de signaux vidéo. Par conséquent, vous devez connecter les prises S-vidéo et vérifier sur votre téléviseur, ou dans le viseur ou l'écran LCD, quand vous ajoutez une nouvelle bande son. Vérifiez toujours la nouvelle bande son sur le haut-parleur.

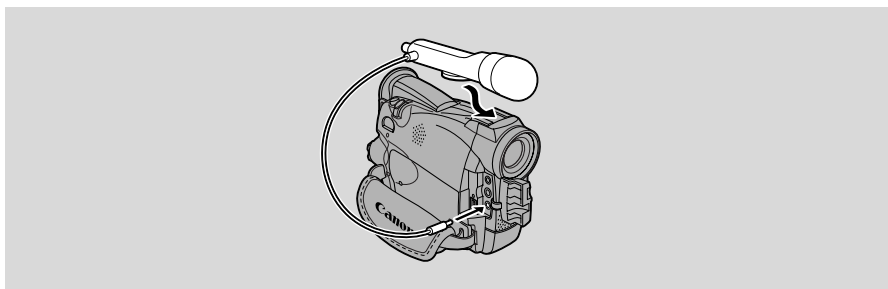
Pour raccorder un microphone externe:



Remarques:

- Si vous désirez ajouter des sons en utilisant le microphone incorporé, assurez-vous qu'aucun câble n'est branché sur la prise MIC.
- Pour contrôler les images vidéo sur votre téléviseur, raccordez la prise S-vidéo ( 34) ou la prise AV (utilisez seulement la prise vidéo) à votre téléviseur. Vous ne pouvez contrôler le son avec les casques qu'en utilisant la prise S-vidéo ( 33).

Préparations

Tournez le commutateur d'alimentation POWER du caméscope sur PLAY (VCR) et introduisez votre cassette enregistrée.

- Assurez-vous que l'onglet REC/SAVE de la cassette a été glissé sur REC (position fermée).

Duplication

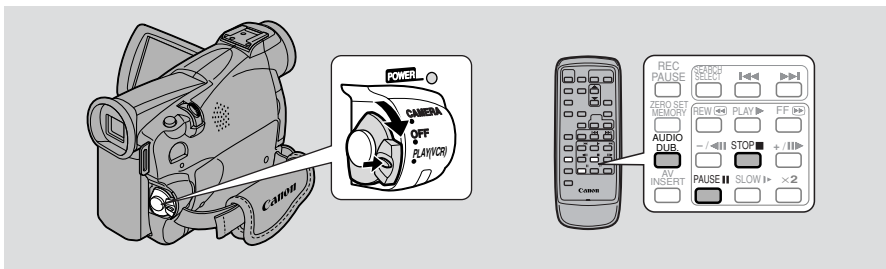

Ne branchez aucun câble sur le caméscope et n'en débranchez aucun lorsque vous effectuez une duplication audio ou que vous préparez une duplication audio.

**PLAY
(VCR)**

MENU

( 39)

▶ VCR SET UP



▶▶ AUDIO DUB...AUDIO IN

1. Ouvrez le menu et sélectionnez VCR SET UP.
2. Sélectionnez AUDIO DUB.
3. Sélectionnez AUDIO IN ou MIC.IN et refermez le menu.
4. Localisez le point où vous désirez commencer la duplication audio, puis appuyez sur la touche PAUSE.
 - Vous pouvez utiliser les touches de lecture sur le boîtier du caméscope ou les fonctions de lecture spéciales de la télécommande sans fil de la même façon qu'en mode de lecture.
 - Le caméscope passe en mode de pause de lecture.

5. Appuyez sur AUDIO DUB.

- AUDIO DUB. et  apparaissent sur l'affichage.

6. Appuyez sur la touche de PAUSE (et commencez la lecture sur l'autre appareil audio si vous avez sélectionné AUDIO IN).

- La duplication audio commence.
- Si MIC. IN a été sélectionné, dirigez votre voix vers le microphone.
-  passe à .

7. Lorsque que vous arrivez au point à partir duquel vous désirez arrêter la copie, appuyez sur la touche STOP (puis arrêtez la lecture sur l'autre appareil audio si AUDIO IN a été sélectionné).

- La duplication sonore est arrêtée et AUDIO DUB. disparaît de l'affichage.
- Le camescope retourne en mode d'arrêt.
- Vous pouvez aussi régler la mémorisation de point zéro ( 75) à l'endroit où vous désirez arrêter la duplication audio, puis à chaque fois que vous atteindrez ce point, la duplication audio sera automatiquement annulée.
- Si vous appuyez sur la touche PAUSE au lieu d'appuyer sur la touche STOP, le camescope repasse au mode de pause de lecture.

**Remarques:**

- Vous ne pouvez pas utiliser la prise DV pendant le rajout sonore.
- Vous pouvez ajuster le mixage audio ( 89) lors de la lecture d'une bande avec rajout sonore.
- Il peut se produire une perte de la qualité sonore si vous ajoutez des sons sur une cassette enregistrée sur un camescope autre que le ZR40.
- Si une bande sonore a été rajoutée deux ou trois fois au même endroit sur une bande, il peut se produire une dégradation de la qualité sonore.

Réglage du mixage audio

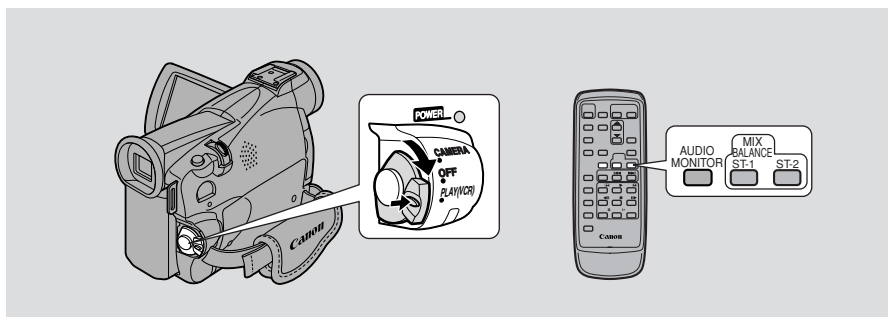

F

Quand vous reproduisez une cassette enregistrée en mode 12 bits, vous pouvez régler la sortie audio de façon à reproduire sur stéréo 1 le son original, sur stéréo 2 le son ajouté après l'enregistrement ou effectuer un mixage des deux.

- Le son en mode 16 bits ne contient que le son stéréo 1 et vous ne pouvez pas (ou n'avez pas besoin de) sélectionner le mixage audio. La même chose est valable pour le mode stéréo 1, 12 bits, à moins qu'une nouvelle bande son ait été ajoutée après l'enregistrement.

PLAY (VCR)

Choisissez la sortie.

- Appuyez sur la touche AUDIO MONITOR de la télécommande.
- A partir du dernier réglage sélectionné, quatre réglages apparaissent lorsque vous appuyez sur la touche:
 - STEREO1 pour stéréo 1 seulement.
 - STEREO2 pour stéréo 2 seulement.
 - MIX/FIXED pour un mixage équilibré de stéréo 1 et 2.
 - MIX/VARI. (mixage variable) quand vous désirez régler vous-même l'équilibre entre stéréo 1 et 2.
- Pour choisir seulement STEREO1, STEREO2 ou MIX/FIXED, vérifiez que votre choix apparaît sur l'affichage.
- Si vous choisissez MIX/VARI., vous pouvez régler l'équilibre.
- Utilisez les touches ST-1/ST-2 pour effectuer le mixage. Une barre indicatrice de mixage apparaît sur l'affichage pendant 4 secondes.

Remarque:

- Une fois que vous avez choisi la sortie, STEREO1, STEREO2, MIX/FIXED ou MIX/VARI. figure dans le coin supérieur gauche de l'affichage pendant quelques secondes. Si vous mettez hors tension, la sortie (et l'affichage) sont réglés sur STEREO1.



Montage

Sélection des canaux de sortie audio



Quand vous reproduisez une cassette dont la bande son a été enregistrée sur plusieurs canaux, vous pouvez changer les canaux de sortie de la bande son.

F

**PLAY
(VCR)**

MENU

(39)

▶VCR SET UP



▶OUTPUT CH...L/R

1. Installez une cassette sur laquelle sont enregistrés des sons à canaux multiples.
2. Ouvrez le menu et sélectionnez VCR SET UP. Sélectionnez ensuite OUTPUT CH, réglez l'option à la position souhaitée et refermez le menu.
 - Reportez-vous à la liste suivante.

Réglage OUTPUT CH	Son reproduit	
		Cassette enregistrée avec son stéréo
L/R	Canaux L + R (gauche et droite)	Son principal + son secondaire
L/L	Canal L seulement (gauche)	Son principal seulement
R/R	Canal R seulement (droite)	Son secondaire seulement

Montage

Raccordement à un ordinateur personnel en utilisant un câble DV

Grâce à un câble DV (qui permet de connecter le caméscope à un ordinateur personnel équipé d'une entrée et d'une sortie DV à la norme IEEE 1394 ou d'une carte d'acquisition DV), vous pouvez transférer sur votre PC, les images prises avec le caméscope.

- Pendant la connexion, nous vous recommandons d'alimenter votre caméscope à partir d'une prise d'alimentation secteur en utilisant pour cela l'adaptateur secteur.
- Mettez hors tension le caméscope et le PC avant toute connexion.
- Logiciel optionnel nécessaire.

F

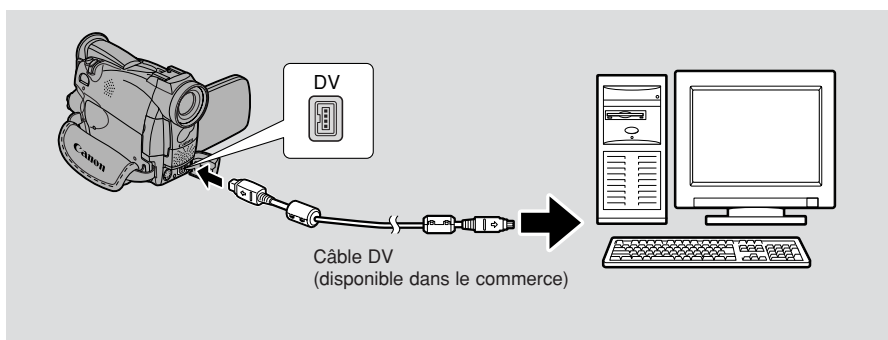

Remarques:

- Selon le logiciel que vous utilisez et les spécifications et réglages de votre PC, il est possible que l'opération ne se fasse pas correctement.
- Référez-vous au mode d'emploi de votre ordinateur personnel.

Montage

Préparation du camescope

Réglage de l'orientation du viseur

- Réglez le camescope en mode CAMERA. Tirez le viseur, puis ajustez-le à votre vue avec le levier de réglage dioptrique.
- Tournez le viseur de manière à pouvoir voir l'image filmée confortablement. Rangez le camescope avec le viseur replié complètement sur le boîtier du camescope.
- Pour visionner à partir du viseur, vérifiez que le panneau LCD est soit orienté de façon que le sujet puisse contrôler l'image, soit complètement refermé avec l'écran vers l'intérieur.

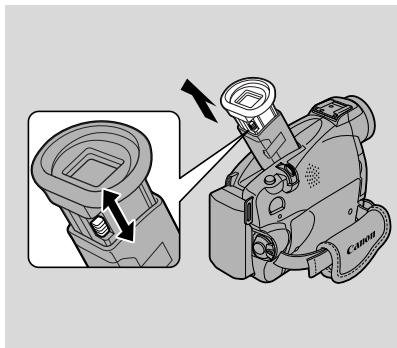

Veillez à ne pas exposer le viseur au soleil car il pourrait fondre. (La lentille concentre la lumière à l'intérieur du viseur.) Ajustez l'angle du viseur de sorte que le soleil ne pénètre pas dans le viseur.

Préparation du cache d'objectif

- Attachez le cordon à la boucle du cache d'objectif et passez la sangle de poignée à travers l'anneau.
- Accrochez le cache d'objectif à la sangle pendant l'enregistrement et placez-le sur l'objectif lorsque l'enregistrement est terminé.

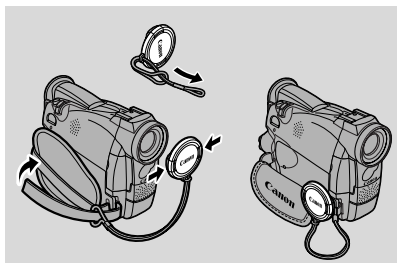

Réglage de la sangle de poignée

- Relâchez la fermeture en velcro et tenez le camescope dans la main droite tout en réglant la sangle avec la main gauche. Votre index doit pouvoir atteindre la touche de zoom et la touche de photo et le pouce doit pouvoir atteindre confortablement le déclencheur.

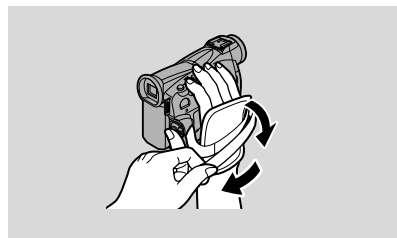

F

Fixation de la bandoulière

- Pour plus de sécurité et portabilité, fixez la bandoulière avant l'utilisation du camescope.
- Passez les extrémités dans les boucles et réglez-la à une longueur confortable de la manière indiquée sur l'illustration.

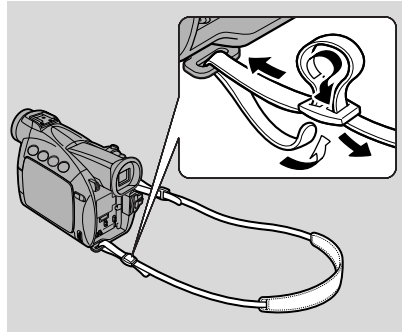

F

Remarque sur l'utilisation des batteries

Durées de charge et de tournage

- Les durées de charge et de tournage sont variables — le plus sûr consiste à toujours se munir de deux ou trois batteries d'alimentation supplémentaires.
- Vous bénéficierez d'une durée de tournage plus longue en mettant le camescope hors tension entre les prises de vues, au lieu de le laisser en mode pause d'enregistrement.

F

	Durée nécessaire pour la charge complète	Durée maximale	
		Avec le viseur	Avec l'écran LCD
BP-508	1 heure	1 heure 35 min.	1 heure 15 min.
BP-512 (en option)	1 heure 20 min.	2 heures 55 min.	2 heures 20 min.
BP-511 (en option)	1 heure 20 min.	2 heures 55 min.	2 heures 20 min.
BP-522 (en option)	2 heures 15 min.	6 heures 10 min.	4 heures 55 min.
BP-535 (en option)	3 heures 15 min.	9 heures 50 min.	7 heures 50 min.

- Vous pouvez utiliser la batterie dans des conditions de température allant de 0° à 40°C mais c'est entre 10° et 30°C qu'elle fonctionnera le mieux. A basse température, comme sur une piste de ski, le temps de fonctionnement sera plus court qu'habituellement. Pour un meilleur rendement, réchauffez la batterie dans votre poche par exemple, avant de l'utiliser.
- Si la batterie d'alimentation commence à fournir un temps de fonctionnement moins long que d'habitude (sous des températures normales), cela indique qu'elle a atteint sa durée limite de vie et qu'elle doit être remplacée.



Remarque:

- Ces chiffres indiquent la durée de visionnement possible sur l'écran LCD, avec une batterie d'alimentation pleinement rechargée. La durée sera réduite à températures basses.

Informations
supplémentaires

	Durée de reproduction (avec l'écran LCD)
BP-508	1 heure 20 min.
BP-512 (en option)	2 heures 30 min.
BP-511 (en option)	2 heures 30 min.
BP-522 (en option)	5 heures 20 min.
BP-535 (en option)	8 heures 30 min.

Vérification de la charge restante

L'indicateur dans l'affichage vous montre approximativement la charge de pile restante:



Remarques:

- Lorsque la batterie d'alimentation est complètement épuisée, le message "CHANGE THE BATTERY PACK" apparaît sur l'affichage pendant 4 secondes et l'indicateur de batterie vide se met à clignoter. L'indicateur de charge clignote aussi.
- L'indicateur n'est pas constant — différents niveaux sont indiqués quand vous soumettez la batterie d'alimentation et le camescope à différentes conditions.

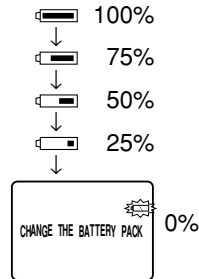

F

Recharge de la batterie

Vous pouvez recharger une batterie d'alimentation ionique au lithium chaque fois que cela s'avère nécessaire. Contrairement à une batterie d'alimentation conventionnelle, elle ne doit pas être tout d'abord complètement déchargée. Cependant, comme la batterie se décharge progressivement avec le temps, il est recommandé de la recharger le jour de l'utilisation ou un jour avant.

Manipulation de la batterie d'alimentation

Fixez toujours le capuchon des bornes.

- Ne laissez pas d'objets métalliques en contact avec les bornes. Cela peut provoquer un court-circuit et endommager la batterie d'alimentation. Fixez le capuchon des bornes lorsque vous n'utilisez pas la batterie.

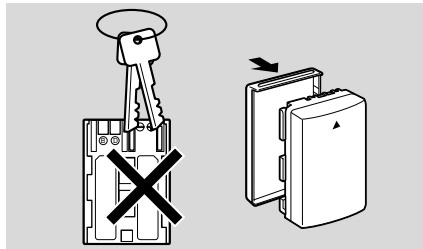

Maintenez les plots en parfait état de propreté.

- Le camescope, l'adaptateur ou la batterie d'alimentation ne fonctionneront pas correctement si les bornes sont sales. Remplacez le cache des bornes chaque fois que la batterie n'est pas utilisée.

Rangement de la batterie d'alimentation

- Si vous n'utilisez pas la batterie pendant une période supérieure à deux mois, la charge restante peut endommager la batterie et réduire le temps d'utilisation. Pour éviter, par conséquent, ces dommages, utilisez la charge complète du pack de la batterie d'alimentation (videz-la) avant de ranger l'appareil. Voir les instructions sur la batterie en option pour de plus amples détails.

Installation de la pile de sauvegarde

Ouvrez le couvercle du logement de pile sur le support de pile et installez la pile au lithium CR2025 en dirigeant sa face + vers l'extérieur. Remettez le couvercle en place jusqu'à entendre un déclic.

F

Cette pile permet au camescope de mémoriser la date et l'heure ainsi que d'autres réglages même lorsqu'il est mis hors tension. La durée de vie de la pile est d'environ une année.

Quand elle doit être remplacée (ou si elle n'a pas encore été installée), le  symbole y clignote sur l'affichage. Retirez la pile usée en

la poussant vers le haut, puis libérez-la en la soulevant. Veillez à insérer d'abord la source d'alimentation dans le camescope pour qu'elle retienne les réglages effectués lorsque vous changerez de batterie.

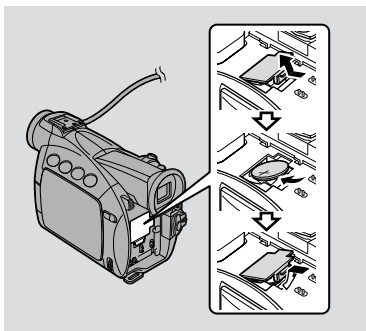

DANGER!

Manipulez la batterie avec précaution.

- Eloignez la batterie du feu (danger d'explosion).
- N'exposez pas la batterie à des températures supérieures à 60°C. Ne la laissez pas à proximité d'un appareil de chauffage ou à l'intérieur d'une voiture par temps chaud, par exemple.
- Ne pas tenter de la démonter ou de la modifier.
- Ne pas la laisser tomber ou la soumettre à un choc.
- Ne pas l'exposer à l'eau.

AVERTISSEMENT

- La pile utilisée dans cet appareil risque de provoquer un incendie ou des brûlures chimiques en cas d'utilisation incorrecte. Elle ne doit pas être rechargée, démontée, soumise à une température supérieure à 100°C ou incinérée.
- Elle doit être remplacée par une pile Sony CR2025, Hitachi Maxell CR2025, Sanyo CR2025, Panasonic CR2025 ou Duracell DL2025. L'utilisation d'une autre pile pourrait provoquer un incendie ou une explosion.

Mises en garde:

- Ne pas saisir la pile à l'aide de pinces ou d'un autre outil métallique afin d'éviter de provoquer un court-circuit.
- Essuyez la pile avec un chiffon sec et propre pour assurer un contact optimum.
- Rangez la pile de sauvegarde hors de portée des enfants. Si elle devait être avalée, contactez immédiatement un médecin, car elle pourrait s'ouvrir et libérer le liquide qui est dangereux pour l'estomac et les intestins.
- Ne pas démonter, chauffer ou immerger la pile dans l'eau afin d'éviter tout risque d'explosion.

Entretien

Mises en garde

Eviter les températures et l'humidité élevées.

- Ne pas laisser le caméscope à l'intérieur d'une voiture sous la chaleur, par exemple.
- Prendre garde à la chaleur irradiée par les équipements d'éclairage vidéo.
- Ne pas laisser le caméscope dans une pièce humide.

Eviter les changements brusques de température.

- Si l'appareil est transporté d'un endroit froid vers un endroit chaud, de la condensation risque de se former dans les mécanismes internes et sur l'objectif (☐ 100).

Ne pas diriger l'objectif ou le viseur vers des sources de lumière intenses.

- Ne jamais orienter l'objectif vers le soleil et ne pas le laisser dirigé vers un sujet lumineux.
- Etre particulièrement prudent lorsque le caméscope est fixé à un trépied.

Eviter les champs magnétiques ou électriques.

- Ne pas utiliser le caméscope à proximité de tours de télévision ou d'appareils de communications portables qui pourraient provoquer des parasites ou un dysfonctionnement du caméscope.

Ne pas exposer le caméscope à l'eau.

- Couvrez le caméscope si vous filmez sous la pluie ou dans le brouillard.
- Si de l'eau pénétrait dans le caméscope, un risque de décharge électrique existe — contacter un réparateur qualifié dès que possible.

Toujours remettre le bouchon d'objectif.

- Du sable et de la poussière peuvent endommager l'objectif. Faire particulièrement attention les jours de grand vent.

Manipuler le caméscope avec précautions.

- Des vibrations ou des chocs peuvent l'endommager.
- N'utilisez pas le viseur ou le panneau LCD comme poignée de transport.

Ne pas démonter l'appareil.

- Il est très dangereux de démonter l'appareil car un risque de décharge électrique n'est pas exclu — si le caméscope ne fonctionne pas correctement, le confier à un réparateur qualifié.

F

Rangement

Si vous n'avez pas l'intention d'utiliser l'appareil pendant un certain temps, retirez la cassette et la batterie, rangez-le à l'abri de la poussière et de l'humidité, et dans un endroit où la température ambiante ne dépasse pas 30°C. Après une longue période de non-utilisation, vérifiez soigneusement le bon fonctionnement de chaque partie et fonction avant de l'utiliser.



Remarque:

- Ces mises en garde s'appliquent en outre aux accessoires tels que les batteries d'alimentation et cassettes.

Entretien

Visueur

- Pour nettoyer l'écran du viseur, relevez le viseur. Retirez le couvercle de protection du viseur et nettoyez l'intérieur avec un coton-tige. Lorsque vous avez terminé, baissez le viseur et rentrez-le.
- L'écran du viseur se raye facilement. Procédez avec prudence lors de son nettoyage.

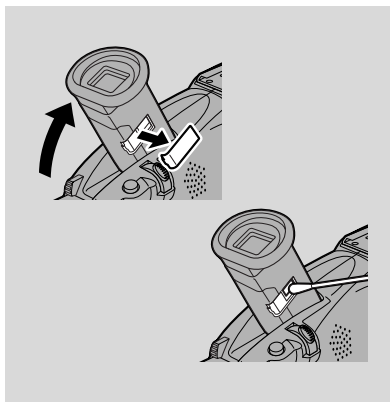

LCD

- Nettoyez l'écran LCD avec un linge de nettoyage pour verre, disponible dans le commerce.
- Quand il y a une variation importante de température, de la condensation peut se former sur la surface de l'écran. Essayez-la avec un chiffon doux et sec.
- Quand les températures sont basses, l'affichage peut paraître beaucoup plus sombre que d'habitude. Ce n'est pas un défaut et lorsque l'écran se réchauffe, il revient à la normale.

Boîtier et objectif

- Le boîtier ou l'objectif doit être nettoyé avec un chiffon doux et sec. Ne pas utiliser de chiffon traité chimiquement ou de solvant volatil tel que du diluant pour peinture.

Têtes vidéo

- Quand un bruit du genre mosaïque apparaît sur l'image de lecture, les têtes vidéo sont sales. Lorsque les têtes vidéo sont très encrassées, le camescope peut présenter un écran bleu vide.
- Pour obtenir les meilleurs images possibles, nettoyez les têtes vidéo toutes les 20 heures d'emploi à l'aide de la cassette de nettoyage de têtes vidéo numériques Canon DVM-CL. Si le bruit subsiste, répétez l'opération de nettoyage (5 fois au maximum).
- Nous vous recommandons de ne pas utiliser de cassette nettoyante pour têtes vidéo de type "humide", cela pourrait causer des dommages.



F

Utilisation du camescope à l'étranger

Sources d'alimentation

- Il est possible d'utiliser l'adaptateur secteur compact pour faire fonctionner le camescope et charger les batteries d'alimentation dans n'importe quel pays où la tension d'alimentation secteur se situe entre 100 et 240 V CA, 50/60 Hz. Contactez votre revendeur Canon qui vous donnera des informations au sujet des adaptateurs de fiche pour l'étranger.

Système de télévision

- Même si vous pouvez visualiser vos enregistrements sur l'écran LCD, vous ne pouvez raccorder votre camescope que sur les téléviseurs utilisant le système NTSC. Ce système est utilisé dans les pays suivants:
Bahamas, Barbade, Bermudes, Bolivie, Canada, Chili, Colombie, Corée, Costa Rica, Cuba, Equateur, El Salvador, Etats Unis d'Amérique, Guam, Guatemala, Groënland, Haiti, Honduras, Jamaïque, Japon, Mexique, Micronésie, Myanmar, Philippines, Panama, Porto Rico, Sainte-Lucie, Samoa Américaines, Surinam, Taiwan, Trinidad et Tobago, Vénézuéla.

Condensation

De la condensation risque de se former sur le camescope lorsque celui-ci est transporté d'un endroit frais à un endroit chauffé. L'utilisation du camescope alors que de la condensation est présente, peut endommager la bande et le camescope.

F

La condensation est source de problème:

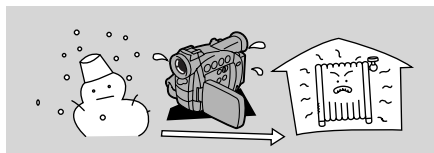

Lorsque le camescope est déplacé d'un endroit froid à un endroit chaud.

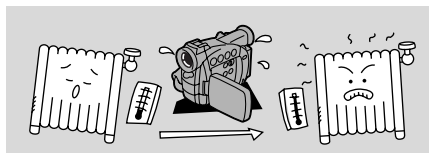

Lorsqu'une pièce froide est chauffée rapidement.

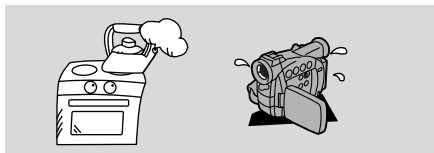

Lorsque le camescope est laissé dans une pièce humide.

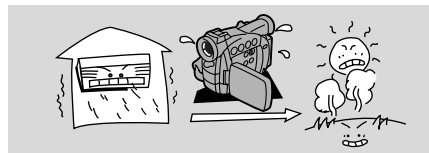



Lorsque le camescope est déplacé d'une pièce climatisée dans un endroit chaud et humide.

Pour éviter la formation de condensation:

- Lorsqu'il y a un risque de condensation, retirez la cassette et mettez le camescope dans un sac en plastique. Attendez qu'il soit à la température ambiante avant de l'enlever du sac.

Lorsque de la condensation est détectée:

- Le message "CONDENSATION HAS BEEN DETECTED" (la condensation est détectée) s'affiche pendant 4 secondes environ. Puis, l'indicateur d'alimentation clignote et le pictogramme  clignote sur l'affichage. S'il y a une cassette dans le camescope, elle s'arrête automatiquement et le message "REMOVE THE CASSETTE" (retirez la cassette) apparaît pendant 4 secondes environ puis le pictogramme  clignote sur l'affichage. Si la fonction de bip est activée, un bip est émis.
- Le camescope peut ne pas détecter immédiatement la présence de condensation l'avertissement  risque de ne pas clignoter pendant 10 à 15 minutes.
- Il est impossible de charger une cassette lorsque de la condensation est détectée dans le camescope.

Que faire dans ce cas:

- Retirez la cassette et laissez le logement ouvert, puis mettez le camescope hors tension.
- Laissez celui-ci dans un endroit sec jusqu'à évaporation totale de la condensation. Après l'arrêt du clignotement de l'avertissement, attendez au moins une heure supplémentaire avant d'utiliser le camescope.

Avant de s'adresser au S.A.V.

Si des problèmes surviennent avec le camescope, vérifiez les points ci-dessous. Des explications possibles sont données pour chaque problème sur la liste — reportez-vous aux pages indiquées entre parenthèses pour plus d'informations.

Lors de l'utilisation du camescope avec un téléviseur ou un magnétoscope, vérifiez soigneusement les connexions. Si le problème persiste, adressez-vous à votre fournisseur ou au service après-vente.

Enregistrement/Lecture

F

Problème	Cause et/ou que faire à ce propos
❑ Rien ne se produit quand j'appuie sur les touches	<ul style="list-style-type: none">• Le camescope n'est pas réglé sur le mode approprié (☞ 19, 29).• La cassette n'est pas chargée ou est protégée contre l'effacement (☞ 17-18).• La cassette est arrivée à sa fin.• La source d'alimentation n'est pas raccordée correctement, ou la batterie d'alimentation est vide ou mal rattachée (☞ 12-16, 95).• La fonction est incompatible avec ce programme d'enregistrement (☞ 52).
❑ Le camescope se met lui-même hors tension	<ul style="list-style-type: none">• Le camescope est resté en mode pause d'enregistrement pendant plus de cinq minutes (☞ 19, 111).• La batterie d'alimentation est épuisée (☞ 13-16, 95).
❑ Le logement de cassette a cessé de s'ouvrir/fermer pendant l'insertion ou le retrait d'une cassette.	<ul style="list-style-type: none">• La charge de la batterie est faible. Rechargez la batterie ou utilisez-en une autre (☞ 13-16).
❑ Le déclencheur ne fonctionne pas	<ul style="list-style-type: none">• La cassette n'est pas chargée ou est protégée contre l'effacement (☞ 17-18).• La cassette est arrivée à sa fin.
❑ Il n'y a pas d'image sur l'affichage	<ul style="list-style-type: none">• Le camescope n'est pas réglé sur le mode approprié (☞ 19, 29).
❑ Il y a un écran vide bleu sur l'affichage	<ul style="list-style-type: none">• Vous essayez de lire ou d'enregistrer des informations protégées par les copyrights (☞ 78).• Les têtes vidéo sont extrêmement encrassées (☞ 99).

❗ Le camescope ne met pas au point

- Le camescope est en mise au point manuelle (📖 68).
- L'objectif du viseur nécessite un réglage (📖 92).
- L'objectif est sale (📖 98).

F

🏠 Remarque:

- Certains sujets ne conviennent pas pour l'autofocus. Dans ce cas, vous obtiendrez souvent de meilleurs résultats en mettant au point manuellement (📖 68). Mettez au point un objet se trouvant à la même distance pratiquement, mémorisez la mise au point puis pointez sur votre sujet d'origine, difficile à mettre au point.



Bandes horizontales



Nombreux sujets à des distances différentes



Derrière une vitre

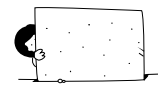

Sans grand contraste (par exemple, un mur blanc)



Surfaces réfléchissantes (par exemple, la carrosserie brillante d'une voiture)



Sujets en déplacement rapide



Sujets sombres



Scènes nocturnes

Enregistrement/Lecture (suite)

Problème

❗ Certains/tous les effets numériques ne fonctionnent pas

❗ La touche ► (lecture) ne fonctionne pas

❗ Il y a une traînée lumineuse sur l'écran



❗ L'image lue est de mauvaise qualité (avec un bruit identique à un effet mosaïque)

Cause et/ou que faire à ce propos

- Il existe un certain nombre de restrictions concernant l'utilisation des effets numériques (📖 56-60).
- Le camescope n'est pas réglé sur le mode PLAY (VCR) (📖 29).
- Aucune cassette n'est chargée (📖 17).
- La bande est arrivée à sa fin.
- Lorsque vous enregistrez dans des endroits sombres, la lumière brillante de la scène peut provoquer l'apparition d'une traînée lumineuse verticale ("maculage"). C'est une caractéristique normale des camescopes.
- Les têtes vidéo ont besoin d'être nettoyées (📖 99).

? Il n'y a pas d'image sur l'écran du téléviseur

? Il n'y a pas d'image sur l'écran du téléviseur bien que la bande défile

? Aucun son ne sort du haut-parleur pendant la lecture

- AV/PHONES n'est pas réglé sur AV dans le menu (33).
- AV → DV OUT (convertisseur analogique-numérique) n'est pas réglé sur OFF dans le menu (82).
- Les têtes vidéo ont besoin d'être nettoyées (99).
- Le sélecteur TV/VIDEO sur le téléviseur n'est pas positionné sur VIDEO (34-35).
- Le haut-parleur a été désactivé avec la molette de sélecteur (32).
- Le casque d'écoute est branché.

Divers

Problème

? La télécommande sans fil ne fonctionne pas

? Le voyant d'alimentation clignote

? Dysfonctionnement du camescope

? Le câble DV est connecté correctement, mais rien n'apparaît sur l'affichage

? Le camescope devient chaud quand vous l'utilisez.

Cause et/ou que faire à ce propos

- Le mode de capteur de télécommande est réglé sur OFF (44) dans le menu (44).
- Les modes de capteur de télécommande sur la télécommande et le camescope sont différents (44).
- Les piles sont épuisées ou ne sont pas mises en place.
- Vérifiez les affichages d'écrans (108).
- Des interférences externes peuvent provoquer un mauvais fonctionnement temporaire du microprocesseur du camescope. Si des lettres apparaissent au hasard ou si le fonctionnement normal du camescope est interrompu, retirez puis remettez en place la source d'alimentation.
- Retirez le câble et connectez-le à nouveau ou mettez le camescope hors tension puis remettez-le sous tension.
- Il ne s'agit pas d'un problème de fonctionnement.

Diagramme de système ZR40 (La disponibilité varie d'un pays à l'autre.)

F

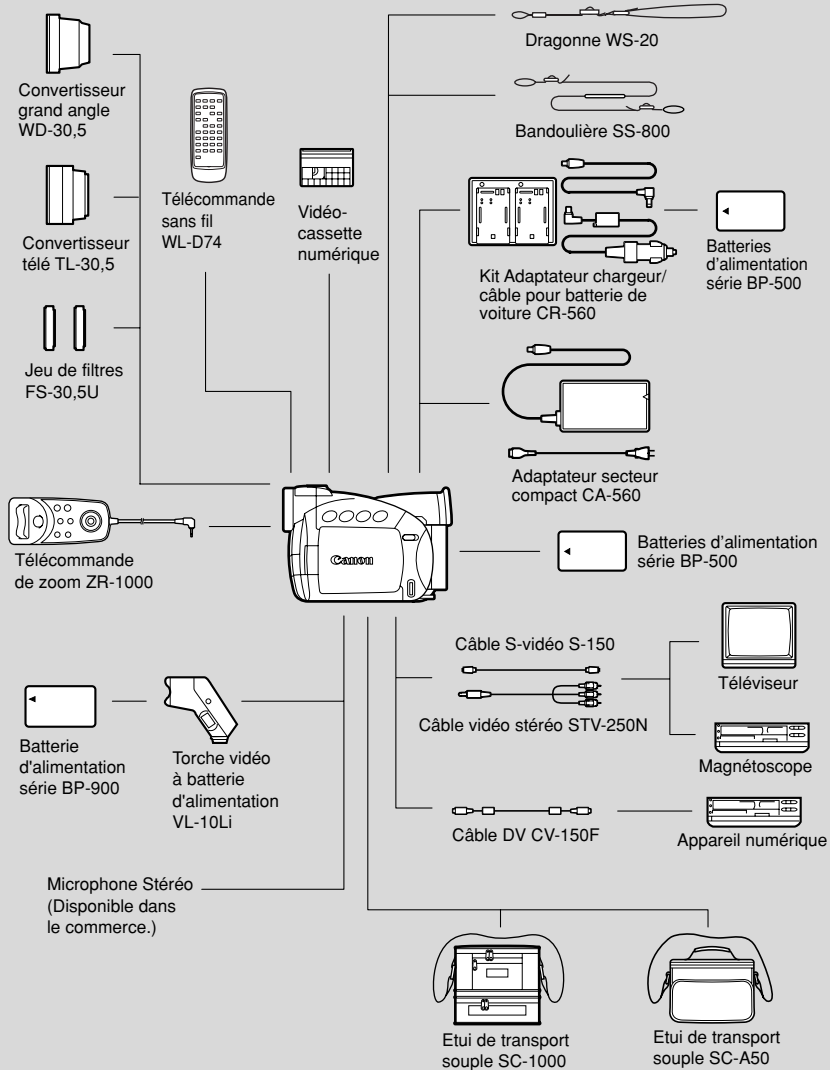

Informations supplémentaires

Accessoires en option

Batteries d'alimentation série BP-500

La batterie d'alimentation BP-508 n'est pas disponible en option. Si vous avez besoin d'une batterie d'alimentation supplémentaire, choisissez une des suivantes: BP-511, BP-512, BP-522 et BP-535.

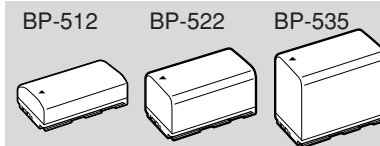

F

Kit Adaptateur chargeur/câble pour batterie de voiture Canon CR-560

Vous pouvez aussi raccorder le câble allume-cigares pour alimenter le caméscope ou charger des batteries d'alimentation. Le câble allume-cigares se branche sur la douille allume-cigares d'une voiture équipée d'une batterie de courant continu de 12-24 V à masse négative. En outre, lorsqu'il est utilisé avec l'adaptateur secteur compact CA-560, cet adaptateur-chargeur peut recharger les batteries au lithium-ion depuis une prise secteur.

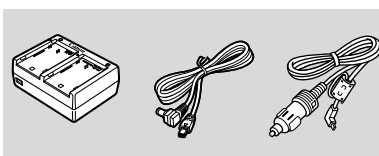

Convertisseur télé TL-30,5

Le convertisseur télé augmente de 1,9 fois la longueur focale de l'objectif.

- Le stabilisateur d'image est moins efficace que d'habitude lorsque le convertisseur télé en option est fixé au caméscope.

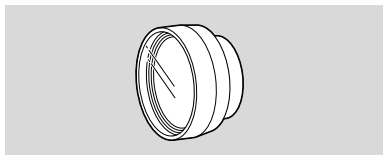

Convertisseur grand angle WD-30,5

Cet objectif réduit la longueur focale de 0,7 et vous permet d'obtenir une perspective plus large pour des prises de vues à l'intérieur ou des scènes panoramiques.

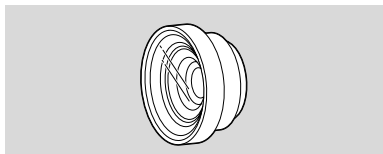

Jeu de filtres FS-30,5U

Ce jeu de filtres comprend un filtre neutre et un Filtre de protection MC pour vous aider à gérer des conditions d'éclairage difficiles.

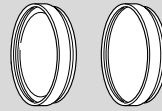

Torche vidéo à batterie d'alimentation VL-10Li

Cette torche, compacte mais puissante, peut être utilisée pour les prises de vues en extérieur comme en intérieur.

- Utilisez les batteries de série BP-900 pour alimenter la torche. Leurs autonomies d'utilisation approximatives sont les suivantes:
BP-915 60 min. BP-930 120 min.
BP-945 170 min.
- Chargez les batteries de série BP-900 avec l'adaptateur secteur compact CA-910 (en option).

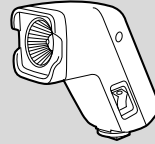

Télécommande zoom ZR-1000

Branchée sur la prise LANC  d'un caméscope Canon, cette télécommande permet de contrôler des fonctions, telles que le démarrage et l'arrêt de l'enregistrement et les fonctions de mise au point et zoom, quand le caméscope est montée sur un trépied, sans toucher le caméscope lui-même.

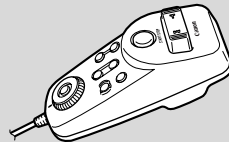

Dragonne WS-20

La dragonne fournit une protection supplémentaire lors de tournages dynamiques.

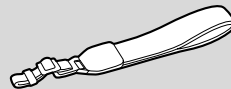

Etui de transport souple SC-1000

Un sac de transport pratique aux compartiments rembourrés qui offre suffisamment d'espace pour le rangement des accessoires.



Etui de transport souple SC-A50

Ce sac de transport léger permet de conserver votre caméscope à portée de la main sans pour autant vous encombrer. Cuir véritable.



Ce logo identifie les accessoires vidéo Canon d'origine. Lors d'utilisation de matériel Canon vidéo nous recommandons les accessoires Canon ou produits portant la même marque.

F

Affichages d'écran

Pour afficher la date et l'heure, appuyez sur la touche DATA CODE de la télécommande sans fil. Voyez aussi p. 71.

Appuyez sur la touche TV SCREEN de la télécommande ou validez TV SCREEN sur le menu pour afficher les autres indications sur l'écran du téléviseur. (Les affichages apparaissent en blanc à l'écran.) Ils ne sont pas ajoutés à vos enregistrements effectués avec le caméscope.

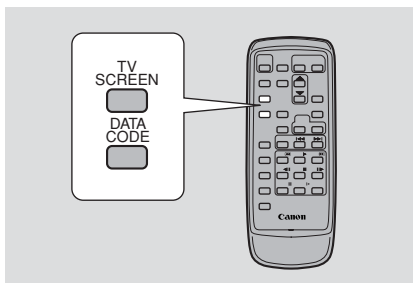

F

CAMERA

MENU

([] 39)



Pour éteindre l'écran TV (TV SCREEN), ouvrez le menu et sélectionnez DISP.SET UP. Sélectionnez ensuite TV SCREEN, réglez cette option sur OFF et refermez le menu.

Pour les instructions concernant le raccordement du caméscope à votre téléviseur, voyez aussi p. 33.

Extinction des indications affichées sur l'écran LCD



Vous pouvez éteindre les indications affichées sur l'écran LCD pour mieux voir l'image pendant la lecture.

PLAY (VCR)

MENU

([] 39)



Pour éteindre l'affichage, ouvrez le menu et sélectionnez DISP.SET UP. Sélectionnez ensuite DISPLAYS, réglez cette option sur OFF <PLAYBK> et refermez le menu.

- Si vous désactivez les affichages, l'écran LCD devient entièrement vierge (de même que l'écran TV s'il est connecté) mais le caméscope continue d'afficher les indications d'avertissement/de précautions si nécessaire et le code de données apparaît sur l'afficheur s'il a été activé.
- Au cours de l'utilisation du caméscope, les affichages apparaissent pendant deux secondes. Cependant les affichages ne disparaissent pas lorsqu'un écran d'index est affiché.



Indique un affichage clignotant

Mode pause d'enregistrement
([] 19)



Enregistrement
([] 20)



La pile de sauvegarde n'est pas mise en place correctement, ou doit être remplacée
([] 96).



Indique la charge restante de la batterie (📖 95)



La batterie d'alimentation est épuisée (📖 95)



Pas de cassette dans le caméscope ou sauvegarde d'enregistrement sélectionnée (📖 17, 18).



Bande restante (Vert: plus de 5 minutes
Jaune: moins de 5 minutes
Rouge: les dernières quelques secondes)



La bande touche à sa fin.



La cassette est éjectée (📖 17).



Le mécanisme de sécurité est activé. Retirez la cassette et éteignez le caméscope. Le remettre sous tension et mettre à nouveau une cassette en place.



Mode enregistrement (📖 21)



La lecture est arrêtée (📖 29).



Lecture standard (📖 29)



Avance rapide (📖 29)



Retour rapide (📖 29)



Recherche visuelle avant (📖 30)



Recherche visuelle arrière (📖 30)



Avance image par image (📖 30)



Lecture arrière image par image (📖 30)



Arrêt sur image (avant et arrière) (📖 30)



Recherche visuelle au ralenti (avant et arrière) (📖 30)

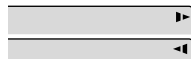

Recherche visuelle à double vitesse (avant et arrière) (📖 31)



Recherche visuelle à vitesse standard (avant et arrière) (📖 29, 31)



Recherche de photo (📖 74)



Recherche de date (📖 74)

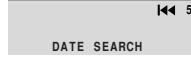

Mémoire de remise à zéro (vers l'avant et vers l'arrière) (📖 75)

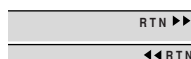

Montage avec ajout AV (📖 83)



Duplication audio (📖 86)



Informations supplémentaires

Affichage du zoom (☐24):

Zoom optique



Zoom optique et numérique 72×



Zoom optique et numérique 360×



Zoom avant

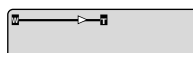

Zoom arrière

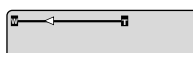

Le stabilisateur d'image est activé (☐51).



Menu caméra (☐40)

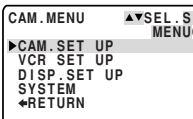

Menu VCR (☐42)

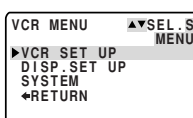

Le capteur de télécommande est désactivé (☐44).



Compte à rebours du retardateur (☐63)



Mémoire de remise à zéro (☐75)



Mode audio (☐61)

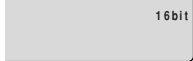

Code de données (☐71)



Mode photo (☐49)



• Réglage AF/AE. L'indicateur s'allume en blanc



- Mémorisation AF/AE. L'indicateur s'allume en vert
- Minuterie



Programmes d'enregistrement (☐52)

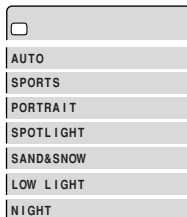

Décalage AE (☐65)

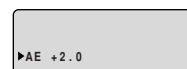

Sélection de la mise au point manuelle (☐68)

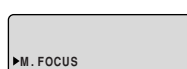

Vitesse d'obturation (☐66)



La balance des blancs est réglée (☐69): Mémorisée

- Intérieur
- Extérieur

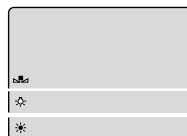

Mode 16:9: L'affichage clignote quand vous sélectionnez cet effet et apparaît stable quand il est activé (☐22).



Fonctions de fondus numériques: l'affichage clignote lorsque l'effet a été sélectionné et s'allume en continu lorsqu'il est activé (☐56).



Le filtre anti-vent est activé (62)

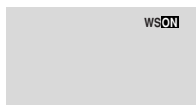

Niveau du volume (32):
Haut-parleur

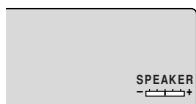

Casques

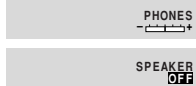

La prise AV/casque d'écoute est commuté sur le casque d'écoute (33)



Sortie audio (89)

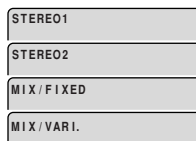

Balance de mixage (89)

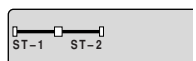

Entrée audio (87)

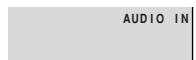

Entrée microphone



Entrée DV (77)



Convertisseur analogique-numérique (81)



Avertissement de condensation (100)

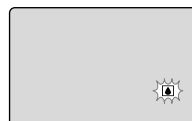

Code de temps

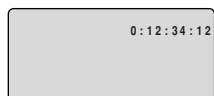

Enregistre les informations du compteur, y compris les heures, minutes et secondes, et le numéro de trame sur une zone spéciale de code de données sur la bande elle-même. Le code est remis automatiquement à zéro quand une nouvelle bande est introduite. Dans le mode CAMERA, le numéro de trame n'apparaît pas.

F

Rappel d'enregistrement

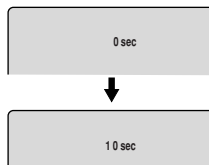

Au début de l'enregistrement, le caméscope compte les 10 premières secondes et affiche "0SEC" à "10SEC" dans le viseur. Le montage des prises de vues d'une durée inférieure à 10 secondes peut s'avérer difficile. Par ailleurs, si vous n'envisagez pas d'effectuer le montage de vos enregistrements, il convient de garder en mémoire que la durée des prises de vues exemptes d'action ne doit généralement pas dépasser 10 secondes.

“ⓘ AUTO POWER OFF”



- Le caméscope se met automatiquement hors tension si vous le laissez en mode de pause à l'enregistrement pendant plus d'environ 5 minutes. L'affichage apparaît 20 secondes (environ) avant que le caméscope ne se mette hors tension.

Messages de précautions

Le caméscope affiche différents messages de précautions — qui sont indiqués pendant 4 secondes avant de disparaître.

F

Apparaît chaque fois que vous mettez l'appareil sous tension, jusqu'à ce que vous régliez la zone horaire, la date et l'heure (☞46).

SET THE TIME ZONE,
DATE AND TIME

Apparaît quand la batterie d'alimentation est déchargée (☞95).

CHANGE THE BATTERY PACK

Apparaît quand la bande atteint sa fin.

TAPE END

Reportez-vous p. 18.

THE TAPE IS SET FOR
ERASURE PREVENTION

Apparaît lorsqu'en cours de duplication DV, le câble DV est débranché ou quand l'alimentation de l'appareil numérique raccordé au caméscope est coupée.

CHECK THE DV INPUT

Reportez-vous p. 100.

CONDENSATION
HAS BEEN DETECTED

Apparaît en guise d'avertissement pour protéger la cassette et aussi quand de l'humidité s'est condensée. Retirez la cassette le plus tôt possible si le caméscope fait apparaître ce message de précaution.

REMOVE THE CASSETTE

Reportez-vous p. 78.

COPYRIGHT PROTECTED
PLAYBACK IS RESTRICTED

Reportez-vous aux pages 78, 79 ou 81.

COPYRIGHT PROTECTED
DUBBING RESTRICTED

Apparaît quand vous essayez d'effectuer une duplication audio ou un ajout AV sur une bande enregistrée dans le mode LP (☞83, 86).

CHECK THE CASSETTE
[REC MODE]

Apparaît quand vous essayez d'effectuer la duplication audio sur une cassette enregistrée en mode audio 16-bits ou 12-bits, 4-canaux (☞86).

CHECK THE CASSETTE
[AUDIO MODE]

Apparaît quand le caméscope détecte une section vierge sur la bande pendant la duplication audio ou le rajout AV (☞83, 86).

CHECK THE CASSETTE
[BLANK]

Apparaît aussitôt que l'enregistrement commence, si les têtes vidéos sont très sales. Veillez à nettoyer les têtes quand ce message s'affiche ( 99).

HEADS DIRTY,
USE CLEANING CASSETTE

F

Informations
supplémentaires

Fiche technique

ZR40

F

Alimentation (nominale): 7,4 V CC

Consommation (pendant le tournage avec la mise au point en marche):

3,1 W (Avec le viseur)

3,9 W (Avec l'écran LCD)

Système de télévision:

Normes EIA (525 lignes, 60 trames)

signal de chrominance NTSC

Système d'enregistrement vidéo:

2 têtes rotatives, balayage hélicoïdal

Système DV (Système SD numérique grand public)

Enregistrement à composant numérique

Système d'enregistrement audio:

Son numérique à modulation par impulsions codées (MIC): 16 bits

(48 kHz/2 canaux) 12 bits (32 kHz/4 canaux)

Capteur d'analyse:

CDD (Dispositif à couplage de charge)

1/6 pouce, environ 460.000 pixels

(environ 290.000 pixels efficaces).

Format de bande:

vidéocassette portant la ^{Mini}DV[®] marque

Vitesse de défilement de bande:

SP: 18,81 mm/s, LP: 12,56 mm/s,

Durée maximum d'enregistrement

(avec une cassette de 80 mn):

SP: 80 min., LP: 120 min.

Temps d'avance rapide/rembobinage:

Environ 2 min. 20 secondes

(avec une cassette de 60 min)

Objectif:

Zoom motorisé 18fois f/1,6-2,9,

f=2,8-50,4 mm (équivalent à 48 - 864 mm pour le format 35 mm)

Système de mise au point:

TTL autofocus, mise au point manuelle possible

Distance minimale de mise au point:

1 m (1 cm au grand angle maximum)

Vitesse d'obturation maximum: 1/8.000 s

Eclairage minimal:

0,5 lx (avec le programme Nuit).

Eclairage recommandé: Plus de 100 lx

Diamètre de filtre: 30,5 mm

Viseur: Affichage à cristaux liquides LCD

de couleur TFT, 0,44 pouce, environ 113.000 pixels

Ecran LCD: 2,5 pouce en diagonale,

LCD de couleur TFT (écran plat à matrice active), environ. 112.000 pixels

Microphone: Microphone stéréo à condensateur à électret

Entrée/sortie de prise DV (vidéo numérique):

Connecteur spécial à 4 broches (conforme à IEEE1394)

Prise AV/casque:

mini prise stéréo \varnothing 3,5 mm

Entrée audio: -10 dBV/au moins

40 kohms, (Gauche,

Droite),

asymétrique

Sortie audio: -10 dBV (charge de

47 kohms), moins de

3 kohms, asymétrique

Vidéo: 1 Vc-c/75 ohms, asymétrique

Entrée/sortie de borne S-vidéo:

1 Vc-c (signal Y), 0,286 Vc-c (signal C)

Entrée de prise MIC:

minijack stéréo de \varnothing 3,5 mm

-57 dBV (avec microphone de

600 ohms)/au moins 5 kohms

Borne LANC 

mini minijack de \varnothing 2,5 mm

Plage de température de fonctionnement:

0°C à 40°C

Dimensions: 58 × 99 × 144 mm

Poids: 525 g

Batterie d'alimentation BP-508

Type de batterie: Rechargeable ionique au lithium

Tension nominale: 7,4 V CC

Température de fonctionnement:

0°C à 40°C

Capacité de la batterie: 800 mAh

Dimensions: 38 × 21 × 55 mm

Poids: 65 g

Le poids et les dimensions sont approximatifs.

Sauf erreurs et omissions.

Sous réserve de modification sans préavis.

Canon est une marque déposée de Canon Inc.

Index

16:9, 22

A

Accessoires, 7, 105
Accessoires en option, 105
Adaptateur secteur, 12-14, 16
Affichages d'écran, 108
Alimenter votre caméscope, 12
Auto, 54
Autofocus, 68
Avance rapide, 29
Avant de s'adresser au S.A.V., 101

B

Balance des blancs, 69
Basse-lumière, 55
Batterie d'alimentation, 13, 15-16, 94
Bip, 22

C

Cache d'objectif, 92
Capteur de télécommande, 43-44
Casque, 33
Cassettes, 17
Câbles, 7, 34
Chargement de la batterie d'alimentation, 13, 15-16, 94
Chargeur de batterie, 15-16
Choix d'un programme d'enregistrement, 52
Code de données, 71
Code de temps, 111
Condensation, 100
Connexion d'un téléviseur ou d'un magnétoscope, 33

Connexion PC, 91
Connexions pour la lecture, 33
Conseils pour réaliser de meilleures vidéos, 36
Contrôle d'enregistrement, 38
Contrôle de la prise de vues par le sujet, 28
Convertisseur analogique-numérique, 81

D

Date et heure, 48
Décalage AE, 65
Diagramme de système, 104
Duplication audio, 86
Duplication DV, 77

E

Ecran LCD, 26
Effet larsen, 35
Effets, 58
Effets numérique, 56
Enregistrement, 19
Enregistrement audio, 61, 89
Enregistrement de base, 19
Enregistrement Simple, 54
Entrée analogique line-in, 79
Entretien, 97
Etranger, utilisation du caméscope, 99

F

Fiche technique, 14, 114
Filtre anti-vent, 62
Fondus, 57

G

Grand angle, 24

F

Informations
supplémentaires

F**H**

Haut-parleur, 32
Horloge, 48

I

Image fixes, 49

L

LANC, 76
Lecture, 29
Les touches et les fonctions
ZR40, 9

M

Magnétoscope, 33
Menus, 39
Mémorisation du point zéro, 75
Microphone, 61, 86
Microphone externe, 61, 86
Mise au point, 68
Mise au point manuelle, 68
Mise en place d'une cassette, 17
Mixage audio, 89
Mode audio, 61
Mode de démonstration, 23
Mode LP, 21
Mode pause/enregistrement, 19
Mode SP, 21
Montage sur un magnétoscope, 76

N

Nettoyage des têtes, 99
Nettoyage du camescope, 98
Nuit, 55

P

Pause de lecture, 30
Pause, enregistrement, 19
Pile de sauvegarde, 96
Portrait, 54
Position marquée au préalable, 75
Pour réaliser de meilleures
vidéos, 36
Préparation du camescope, 92
Présentation du ZR40, 8
Prise audio/vidéo, 33
Prise S1-vidéo, 34
Problèmes, 101
Programmes d'enregistrement, 52
Programmes spécialisés AE, 52
Protection de bande, 18

R

Raccordement à un ordinateur
personnel, 91
Rajout AV, 83
Rangement, 98
Recharge de la batterie, 95
Recherche de date, 74
Recherche de photo, 74
Recherche de séquence, 38
Rembobinage, 29
Retardateur, 63

S

S-Vidéo, 34
Sable et neige, 55
Sortie audio, 89
Sports, 54
Spot, 54
Stabilisateur d'image, 51
Système Vidéo ID-1, 35

T

Température, 14, 94, 96, 114
Télécommande, 43
Télécommande sans fil, 43
Téléphoto, 24
Téléviseur, 34, 108
Téléviseur grand écran, 22
Têtes vidéo, 99
Torche vidéo, 106
Trépied, 36

V

Vidéocassettes, 17
Viseur, 92, 98
Vitesse d'obturation, 66

Z

Zone horaire, 46
Zoom, 24
Zoom numérique, 24

**F****Informations
supplémentaires**

Les menus d'un coup d'œil

Consultez la liste ci-dessous pour naviguer rapidement dans le menu du caméscope. Les fonctions sont classées en ordre alphabétique.

F

Fonction	Assurez-vous d'abord que le caméscope est réglé sur ...		Sélectionnez ensuite la fonction sur ce sous-menu et validez.
	CAMERA	PLAY (VCR)	
Affichage date/heure (D/T DISPLAY)	<input type="radio"/>		DISP.SET UP
Affichages (DISPLAYS)		<input type="radio"/>	DISP.SET UP
Auto-datage 6 secondes (6SEC.DATE)		<input type="radio"/>	DISP.SET UP
Balance des blancs (WHITE BAL.)	<input type="radio"/>		CAM.SET UP
Bip (BEEP)	<input type="radio"/>	<input type="radio"/>	SYSTEM
Canal de sortie (OUTPUT CH)		<input type="radio"/>	VCR SET UP
Code de capteur de télécommande (WL.REMOTE)	<input type="radio"/>	<input type="radio"/>	SYSTEM
Code de données (DATA CODE)		<input type="radio"/>	DISP.SET UP
Duplication audio (AUDIO DUB)		<input type="radio"/>	VCR SET UP
Ecran du téléviseur (TV SCREEN)	<input type="radio"/>		DISP.SET UP
Effet 16:9 (16:9)	<input type="radio"/>		CAM.SET UP
Filtre anti-vent (WIND SCREEN)	<input type="radio"/>	<input type="radio"/>	VCR SET UP
Luminosité (BRIGHTNESS)	<input type="radio"/>	<input type="radio"/>	DISP.SET UP
Mode audio (AUDIO MODE)	<input type="radio"/>	<input type="radio"/>	VCR SET UP
Mode de démonstration (DEMO MODE)	<input type="radio"/>		DISP.SET UP
Mode d'enregistrement (REC MODE)	<input type="radio"/>	<input type="radio"/>	VCR SET UP
Mode miroir (MIRROR)	<input type="radio"/>		DISP. SET UP
Prise AV/casque d'écoute (AV/PHONES)	<input type="radio"/>	<input type="radio"/>	VCR SET UP
Réglage de date/heure (D/TIME SET)	<input type="radio"/>		SYSTEM
Sélection de date/heure (D/TIME SEL.)		<input type="radio"/>	DISP.SET UP

Fonction	Assurez-vous d'abord que le caméscope est réglé sur ...		Sélectionnez ensuite la fonction sur ce sous-menu et validez.
	CAMERA	PLAY (VCR)	
Sortie AV → DV (AV → DV OUT)		<input type="radio"/>	VCR SET UP
Stabilisateur d'image (IMAGE S. (Ⓜ))	<input type="radio"/>		CAM.SET UP
Vitesse d'obturateur (SHUTTER)	<input type="radio"/>		CAM.SET UP
Zone horaire/Heure d'été (T.ZONE/DST)	<input type="radio"/>		SYSTEM
Zoom numérique (D.ZOOM)	<input type="radio"/>		CAM.SET UP

F

CANADA

ÉQUIPEMENT VIDÉO DIGITAL GRAND PUBLIC DE CANON GARANTIE LIMITÉE

La garantie limitée exposée ci-dessous est fournie par Canon Canada Inc. («Canon Canada») relativement à l'équipement vidéo digital Canon acheté au Canada. La présente garantie limitée n'est valide que sur présentation d'une facture ou d'une autre preuve d'achat de cet équipement vidéo digital Canon à un bureau de service Canon lorsque des réparations sont nécessaires.

L'équipement vidéo digital grand public de Canon est garanti contre tout vice de matériaux ou de fabrication, en usage normal, privé et personnel, comme suit:

Pièces: Les pièces défectueuses seront remplacées par des nouvelles pièces ou, au gré de Canon Canada, par des pièces reconstruites comparables pendant une période d'un an suivant la date de l'achat initial, exception faites des têtes vidéo, qui sont garanties pour une période de 3 mois suivant la date d'achat initiale.

Main-d'oeuvre: La main-d'oeuvre est fournie sans frais par nos centres de service Canon au Canada pendant une période d'un an suivant la date de l'achat initial.

La présente garantie limitée couvre toutes les déficiences, sauf dans les cas suivants:

- (a) La perte du produit ou les dommages qu'il a subi suite à:
 - i) un accident, une catastrophe naturelle, une manipulation non appropriée, un emploi abusif, une négligence, une modification non autorisée du produit ou à défaut de suivre les instructions énoncées dans le manuel d'emploi ;
 - ii) l'usage d'accessoires, de fixations, de produits, de fournitures, de pièces ou de dispositifs qui ne répondent pas aux normes de Canon pour ce produit Canon ou qui causent de fréquents problèmes d'entretien anormaux ;
 - iii) des réparations effectuées ou des services fournis par un tiers autre qu'un bureau de service Canon ;
 - iv) des piles défectueuses ou tout contact du produit avec de l'eau, du sable, ou des corps étrangers ;
 - v) l'expédition (une réclamation doit être présentée à l'expéditeur).
- (b) L'élimination ou la modification du numéro de série original figurant sur l'équipement vidéo.
- (c) Une utilisation de l'équipement vidéo digital à des fins commerciales, professionnelles ou industrielles.

La présente garantie limitée ne couvre pas le coffre (finition extérieure) de l'équipement vidéo digital, les vidéocassettes, les cassettes servant au nettoyage des têtes et elle ne s'applique pas à l'équipement vidéo digital acheté à l'extérieur du Canada.

POUR OBTENIR LE SERVICE EN VERTU DE LA GARANTIE

Faire parvenir l'équipement vidéo digital Canon dans sa boîte originale ou un emballage équivalent, convenablement emballé et entièrement assuré, frais d'expédition payés d'avance avec une copie de la facture ou d'une autre preuve d'achat, une copie de la présente carte de garantie et la description du problème, à l'un des bureaux de service Canon au Canada.

RESTRICTIONS

Sauf tel que l'exigent les lois applicables, la présente garantie remplace toutes les autres garanties, modalités ou déclarations, explicites ou implicites, statutaires ou autres, concernant ce produit Canon, y compris des garanties ou des modalités implicites de qualité marchande ou d'adaptabilité à une fin particulière.

Canon Canada n'est aucunement responsable des dommages spéciaux, accessoires ou indirects ou des pertes qui peuvent découler, en raison d'une négligence ou autrement, de l'usage impropre ou abusif ou de l'impossibilité d'utiliser ce produit Canon (y compris la perte de profits, de revenus, de vidéocassettes ou de jouissance), ou encore de tout défaut de respecter toute garantie, modalité, ou déclaration explicite ou implicite. Tout recouvrement relatif à cette garantie ne devrait pas excéder le prix d'achat de l'appareil.

Canon Canada n'assume aucune autre responsabilité relativement à ce produit Canon et elle interdit à quiconque de le faire en son nom. Sauf tel que l'exigent les lois applicables, la présente garantie ne s'applique à aucune autre personne que l'acheteur initial de ce produit Canon ou la personne qui l'a reçu en cadeau.

AVIS AU CONSOMMATEUR

Si vous prévoyez de faire des vidéos importantes ou si le produit n'a pas été utilisé depuis longtemps, veuillez vérifier toutes les fonctions au moyen du manuel d'emploi avant de vous en servir.

F

Informations
supplémentaires