

# Consignes relatives à l'utilisation

## AVERTISSEMENT:



POUR REDUIRE LES RISQUES D'INCENDIE OU DE CHOC ELECTRIQUE, NE PAS EXPOSER CET APPAREIL A LA PLUIE NI A L'HUMIDITE.

## AVERTISSEMENT:



POUR REDUIRE LES RISQUES D'INCENDIE OU DE CHOC ELECTRIQUE, AINSI QUE LA PRODUCTION DE PARASITES, UTILISER UNIQUEMENT LES ACCESSOIRES RECOMMANDES.

## AVERTISSEMENT SUR LES DROITS D'AUTEUR:

L'enregistrement non autorisé d'informations protégées par des droits d'auteur peut enfreindre les droits sur la propriété artistique et aller à l'encontre des dispositions de la loi sur les droits d'auteur.

## ATTENTION:

POUR ÉVITER LES CHOCS ÉLECTRIQUES, INTRODUIRE LA LAME LA PLUS LARGE DE LA FICHE DANS LA BORNE CORRESPONDANTE DE LA PRISE ET POUSSER JUSQU'AU FOND.

## Mises en garde importantes



L'éclair terminé d'une flèche à l'intérieur d'un triangle indique à l'utilisateur la présence à l'intérieur de l'appareil d'une tension dangereuse non isolée ayant une amplitude suffisante pour provoquer une électrocution.



Le point d'exclamation à l'intérieur d'un triangle indique que des instructions de fonctionnement et d'entretien importantes sont détaillées dans les documents fournis avec l'appareil.

## ATTENTION:

AFIN D'ÉVITER TOUT RISQUE D'ÉLECTROCUTION, NE PAS RETIRER LE CAPOT (OU COUVERCLE ARRIÈRE). AUCUNE DES PIÈCES INTÉRIEURES N'EST RÉPARABLE PAR L'UTILISATEUR. POUR TOUTE RÉPARATION, S'ADRESSER À UN TECHNICIEN D'ENTRETIEN QUALIFIÉ.

# INSTRUCTIONS DE SECURITE

1. Lire les explications — Toutes les informations relatives à la sécurité et au fonctionnement doivent être lues avant la mise en service de l'appareil.
2. Conserver les explications — On conservera ces informations relatives à la sécurité et au fonctionnement pour toute référence ultérieure.
3. Se conformer aux avertissements — Tous les avertissements énoncés sur l'appareil et dans le mode d'emploi doivent être respectés.
4. Suivre les explications — Toutes les informations relatives au fonctionnement et à l'entretien doivent être respectées.
5. Nettoyage — Débrancher cet appareil de la prise secteur avant de le nettoyer. Ne pas se servir de liquide ou de détergent en atomiseur. L'appareil ne doit être nettoyé que de la manière recommandée dans ce manuel.
6. Accessoires — Ne pas utiliser d'accessoires non recommandés dans ce manuel; ils pourraient constituer un danger.
7. Eviter les champs magnétiques ou électriques — Ne pas utiliser le caméscope près d'une tour de télévision, d'appareils de communications portables ou de tout appareil émettant des radiations électriques ou magnétiques qui pourraient causer des bruits d'image ou endommager en permanence le caméscope.
8. Eau et humidité — Ne pas utiliser cet appareil près d'eau — par exemple, près d'une baignoire, d'un évier, d'une piscine, dans une buanderie ou un sous-sol humide, etc.
9. Installation et déplacement — Ne pas poser cet appareil sur un chariot, une étagère, un trépied, une table ou un support instable car, outre qu'il serait sérieusement endommagé, il pourrait blesser des personnes en tombant. Si l'appareil est monté sur un chariot, ne pas manœuvrer le chariot brusquement: éviter les arrêts ou les départs brusques et se méfier des irrégularités du sol qui pourraient provoquer un renversement de l'appareil monté sur le chariot.
10. Sources d'énergie — Cet appareil doit être alimenté uniquement sur le courant électrique indiqué sur l'étiquette signalétique. Si l'on éprouve des doutes quant à la source d'alimentation de sa région, consulter un électricien ou la société d'électricité locale. Pour les appareils alimentés sur batterie ou d'autres sources, consulter le mode d'emploi.
11. Mise à la terre ou polarisation — Cet appareil vidéo peut être équipé d'une fiche polarisée à 2 broches (dont l'une est plus large que l'autre). La fiche polarisée à 2 broches ne peut être introduite que d'une façon dans la prise de courant. Ceci est une mesure de sécurité. Si l'on ne parvient pas à insérer la fiche dans la prise, essayer en inversant la fiche. Si l'on ne peut toujours pas insérer la fiche dans la prise, s'adresser à un électricien pour faire changer cette dernière. Ne pas tenter d'annihiler la sécurité que la fiche polarisée a pour but de fournir.
12. Protection du cordon d'alimentation — On fera passer les cordons d'alimentation à un endroit où ils ne seront pas écrasés ou coincés par des objets. Faire particulièrement attention aux fiches, aux prises de courant et à l'endroit où les cordons sortent de l'appareil.



F

Introduction

13. Mise à la terre d'une antenne extérieure — Si une antenne extérieure est connectée à cet appareil, vérifiez que l'antenne est mise à la terre pour protéger l'appareil contre les fluctuations soudaines de tension et les charges statiques accumulées. La section 810 du Code National Electrique, ANSI/NFPA No.70 — 1984, fournit des informations concernant la mise à la terre correcte du mât et de la structure de support, la mise à la terre du câble de conduction vers l'unité de décharge de l'antenne, la taille des conducteurs de mise à la terre, l'emplacement de l'unité de décharge d'antenne, les connexions aux électrodes de mise à la terre, et les exigences concernant les électrodes de mise à la terre. Voyez la figure 1.

**Fig. 1**

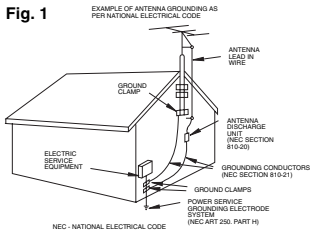

14. Orages — Par souci de sécurité par temps d'orage ou quand cet appareil est laissé sans surveillance ou n'est pas utilisé pendant longtemps, le débrancher de la prise de courant et déconnecter l'antenne ou le système de câblodistribution. De cette façon, l'appareil ne subira pas de dégâts provenant des éclairs ou des impulsions de courant électrique.
15. Surcharge — Ne pas surcharger les prises de courant et les rallonges; ceci pourrait entraîner un risque d'incendie ou d'électrocution.
16. Solides ou liquides — Ne jamais introduire d'objets par les orifices de cet appareil vidéo; ils pourraient toucher des pièces sous tension et provoquer des courts-circuits qui pourraient entraîner un incendie ou une électrocution. Faire attention à ne pas renverser de liquide, quel qu'il soit, sur l'appareil.

17. Réparation — Ne pas essayer de réparer cet appareil soi-même; l'ouverture ou la dépose des couvercles risquent de vous exposer à des tensions dangereuses ou à d'autres dangers. Confier toute réparation à une personne qualifiée.
18. Dégâts nécessitant des réparations — Dans les cas suivants, débrancher cet appareil de la prise de courant et s'adresser à un réparateur qualifié.
- Dégât au cordon ou à la fiche d'alimentation.
  - Pénétration de liquide ou d'autres objets à l'intérieur du coffret.
  - Exposition de l'appareil à de la pluie ou à de l'eau.
  - Fonctionnement anormal en dépit d'une conformité aux explications du mode d'emploi. Ne régler que les commandes dont il est fait mention dans le mode d'emploi. Un réglage incorrect des autres commandes peut provoquer des dégâts et entraîner des travaux coûteux par un technicien spécialiste afin de remettre l'appareil en état de fonctionnement normal.
  - Chute de l'appareil ou dégâts subis par le coffret.
  - Changement notable des performances, indiquant qu'une réparation est nécessaire.

19. Pièces de rechange — Lorsque des pièces doivent être changées, s'assurer que le technicien a utilisé les pièces spécifiées par le fabricant ou dont les caractéristiques sont identiques. Des substitutions non autorisées de pièces peuvent entraîner un incendie, une électrocution ou d'autres dangers.
20. Contrôle de sécurité — Après toute opération d'entretien ou de réparation effectuée sur cet appareil, demander au technicien de procéder à un contrôle de sécurité pour s'assurer que l'appareil est utilisable en toute sécurité.

# Utilisation de ce manuel

Merci d'avoir acheté le Canon OPTURA40/OPTURA30. Veuillez lire ce manuel attentivement avant d'utiliser le caméscope et le conserver à titre de référence future.

Changez la langue d'affichage avant de commencer (📖 78).

## Symboles et références utilisés dans ce manuel

- ⓘ : précautions relatives au fonctionnement du caméscope.
- 🔍 : rubriques additionnelles qui complètent les procédures de fonctionnement de base.
- 📖 : numéro de la page de référence.
- Les lettres majuscules sont utilisées pour les touches du caméscope et de la télécommande sans fil.
- [ ] sont utilisés pour les options de menu affichées sur l'écran.
- "Écran" fait référence à l'écran à cristaux liquides et à l'écran du viseur.
- ⓘ Veuillez noter que les illustrations font principalement référence à l'OPTURA40.

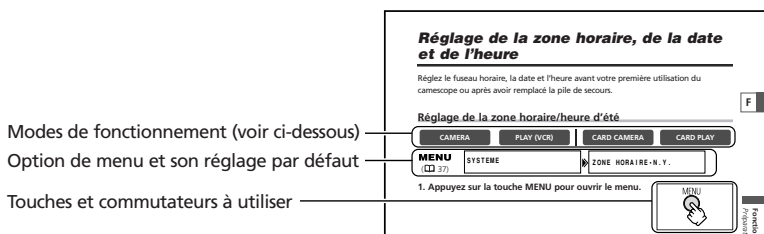

Modes de fonctionnement (voir ci-dessous)

Option de menu et son réglage par défaut

Touches et commutateurs à utiliser

Les modes de fonctionnement sont déterminés par la position du commutateur POWER et du commutateur TAPE/CARD.

Mode de fonctionnement	Interrupteur d'alimentation POWER	Commutateur TAPE/CARD
CAMERA	CAMERA	📷 (TAPE)
PLAY (VCR)	PLAY (VCR)	📷 (TAPE)
CARD CAMERA	CAMERA	📷 (CARD)
CARD PLAY	PLAY (VCR)	📷 (CARD)

**CAMERA** : fonctions pouvant être utilisées dans ce mode

**CAMERA** : fonctions ne pouvant pas être utilisées dans ce mode

## Marques de commerce et marques déposées

- Canon et Bubble Jet sont des marques déposées de Canon Inc.
- MINI **IX** est une marque de commerce.
- S** est une marque de commerce.
- Windows® est une marque déposée ou une marque de commerce de Microsoft Corporation aux Etats-Unis et/ou dans les autres pays.
- Macintosh et Mac OS sont des marques de commerce d'Apple Computer Inc., enregistrée aux États-unis et dans les autres pays.
- Les autres noms de produits non mentionnés ici peuvent être des marques déposées ou des marques de commerce de leur compagnie respective.

# Table des matières

---

## Introduction

---

Consignes relatives à l'utilisation .....	2
Instructions de sécurité .....	3
Utilisation de ce manuel .....	5
Vérification des accessoires fournis .....	8
Guide des composants.....	9

## Fonctions de base

---

### Préparatifs

Préparation de l'alimentation électrique.....	13
Insertion/éjection d'une cassette .....	16
Installation de la pile de secours .....	17
Préparation du camescope .....	18
Utilisation de la télécommande sans fil .....	20
Réglage de la zone horaire, de la date et de l'heure.....	21

### Enregistrement

Enregistrement d'une séquence vidéo sur la bande.....	24
Utilisation du zoom .....	28
Conseils pour réaliser de meilleurs enregistrements vidéo .....	30

### Lecture

Lecture d'une bande .....	31
Ajustement du volume .....	33
Lecture sur l'écran d'un téléviseur .....	34

## Fonctions avancées

---

Menus et réglages .....	37
-------------------------	----

### Enregistrement

Utilisation des programmes d'enregistrement .....	45
Utilisation des modes nuit .....	48
Fonction de la détail de la chair.....	50
Réglage manuel de l'exposition.....	51
Ajustement de la mise au point manuellement .....	52
Réglage de la balance des blancs .....	54
Réglage de la vitesse de prise de vue .....	56
Utilisation du retardateur .....	58
Changement du mode d'enregistrement (SP/LP) .....	59
Enregistrement audio .....	60
Utilisation des effets numériques .....	64

### Lecture

Agrandissement des images.....	71
Affichage du code de données .....	72
Recherche de la fin .....	74
Retour à une position pré-repérée .....	75
Recherche de date .....	76

### Autres fonctions

Personnalisation du camescope .....	77
Changement de la langue d'affichage .....	78

Changement du mode du capteur de télécommande.....79  
 Autres réglages du caméscope.....80

**Montage**

Enregistrement sur un magnétoscope ou un appareil vidéo numérique .....83  
 Enregistrement à partir d'un appareil vidéo analogique  
 (magnétoscope, téléviseur ou caméscope).....85  
 Enregistrement à partir d'un appareil vidéo numérique (doublage DV) .....86  
 Conversion des signaux analogiques en signaux numériques  
 (convertisseur analogique-numérique) .....87  
 Doublage audio .....89  
 Connexion à un ordinateur en utilisant un câble DV (IEEE1394) .....92

**Utilisation d'une carte mémoire**

Insertion et retrait d'une carte mémoire .....93  
 Sélection de la qualité/taille de l'image .....94  
 Numéros de fichier.....96  
 Enregistrement d'images fixes sur une carte mémoire .....97  
 Utilisation du flash .....101  
 Contrôle d'une image fixe juste après son enregistrement .....104  
 Enregistrement des séquences video Motion JPEG sur une carte mémoire .....105  
 Sélection du cadre de mise au point.....107  
 Sélection du mode d'acquisition .....108  
 Enregistrement d'images panoramiques (mode d'assemblage) .....110  
 Lecture d'une carte mémoire .....112  
 Protection des images .....115  
 Effacement des images .....116  
 Combinaison d'images (mixage de carte) .....117  
 Formatage d'une carte mémoire.....121  
 Création d'une image de démarrage .....122

**Impression directe**

Impression d'images fixes .....123  
 Sélection des paramètres d'impression .....126  
 Paramètres de recadrage .....131  
 Impression avec les réglages d'ordre d'impression .....132







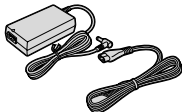
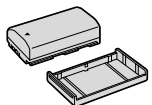

**Transfert des images**

Connexion à un ordinateur en utilisant un câble USB .....134  
 Transfert direct Systèmes d'exploitation Windows uniquement .....135  
 Sélection d'images pour le transfert (ordre de transfert) .....138

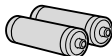
**Informations additionnelles**

A propos du mode NETWORK .....139  
 Affichages sur l'écran .....140  
 Liste des messages .....143  
 Maintenance/Autres .....146  
 Dépannage .....152  
 Schéma fonctionnel .....156  
 Accessoires en option .....157  
 Caractéristiques .....160  
 Index .....162

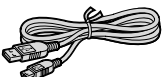
## Vérification des accessoires fournis

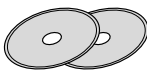
<p>Adaptateur secteur compact CA-570 (incluant le cordon d'alimentation)</p> 	<p>Batterie d'alimentation NB-2LH</p> 	<p>Pile bouton au lithium CR2025</p> 	<p>Télécommande sans fil WL-D83</p> 
<p>Deux piles AA (R6)</p> 	<p>Bouchon d'objectif et cordon de bouchon d'objectif</p> 	<p>Bandoulière SS-900</p> 	<p>Câble vidéo stéréo STV-250N</p> 
<p>Câble USB IFC-300PCU</p> 	<p>Carte mémoire SD SDC-8M (contenant les images échantillons)</p> 	<p>Disque DIGITAL VIDEO SOLUTION DISK Pour Windows Pour Macintosh</p> 	

# Guide des composants

## OPTURA40/OPTURA30

F

Introduction

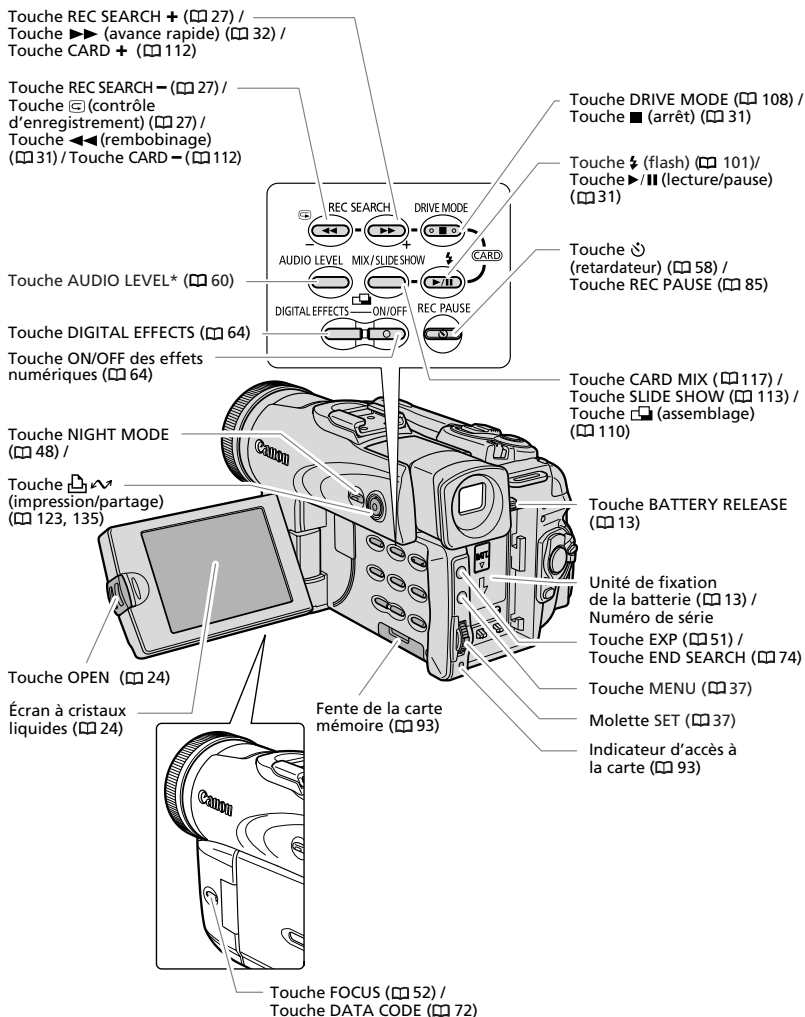

\* OPTURA40 uniquement.



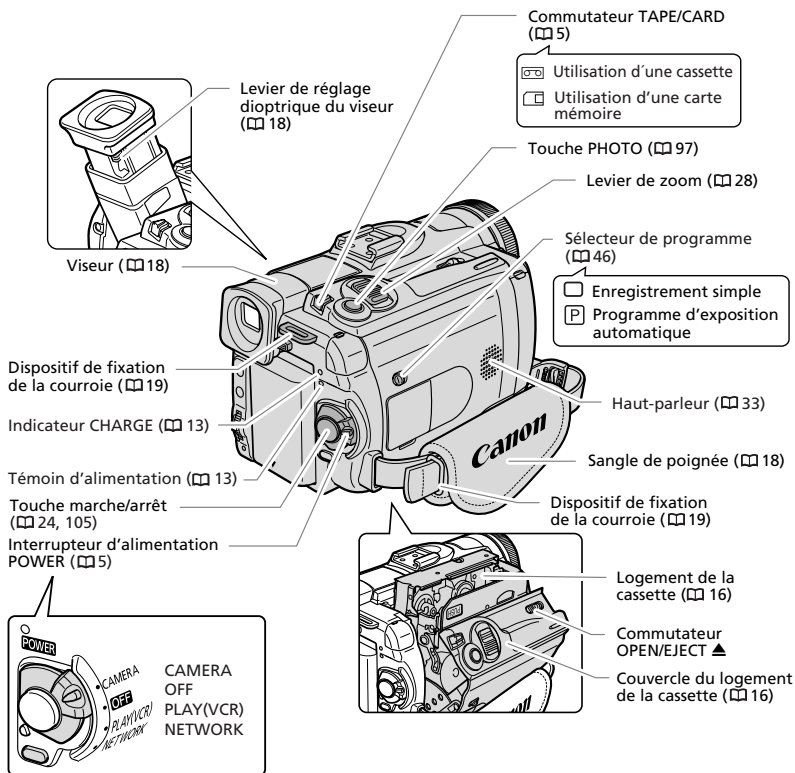

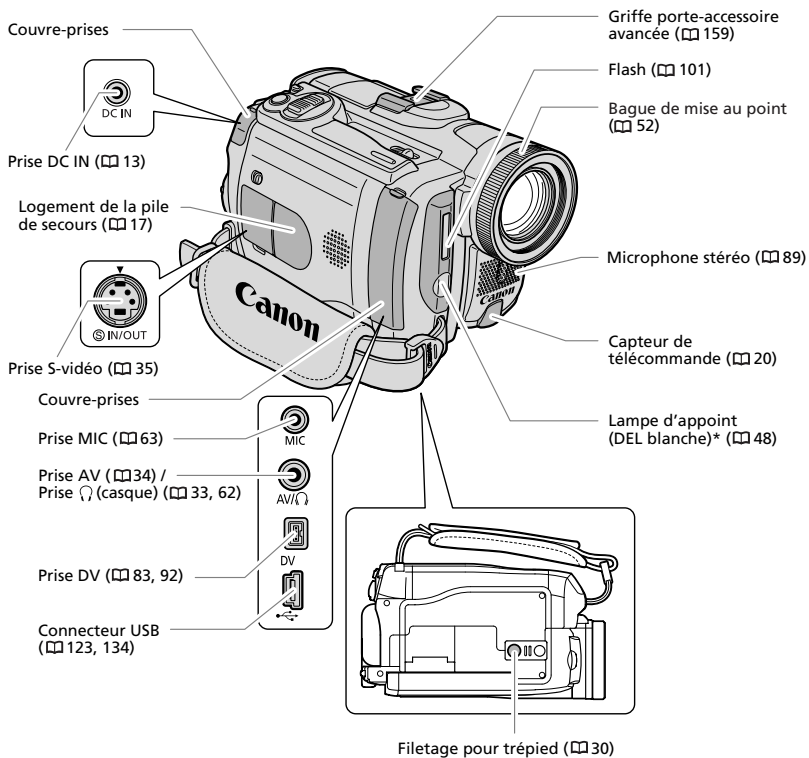

\* OPTURA40 uniquement.

## Télécommande sans fil WL-D83

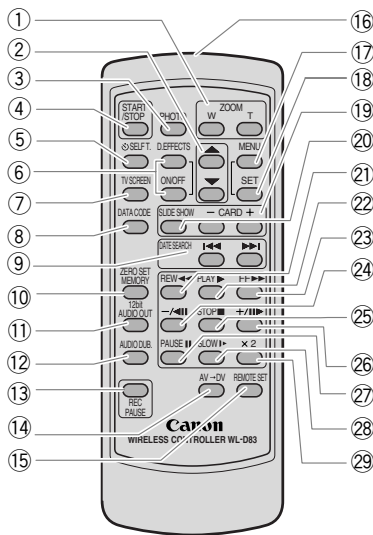

- ① Touches du zoom (☐ 28)
- ② Touches de sélection (☐ 37)
- ③ Touche PHOTO (☐ 97)
- ④ Touche START/STOP (☐ 24, 105)
- ⑤ Touche SELF T. (☐ 58)
- ⑥ Touche D. EFFECTS, Touche ON/OFF (☐ 64)
- ⑦ Touche TV SCREEN (☐ 140)
- ⑧ Touche DATA CODE (☐ 72)
- ⑨ Touches DATE SEARCH ◀▶ (☐ 76)
- ⑩ Touche ZERO SET MEMORY (☐ 75)
- ⑪ Touche 12bit AUDIO OUT (☐ 91)
- ⑫ Touche AUDIO DUB. (☐ 89)
- ⑬ Touche REC PAUSE (☐ 85)
- ⑭ Touche AV → DV (☐ 88)
- ⑮ Touche REMOTE SET (☐ 79)

- ⑯ Emetteur
- ⑰ Touche MENU (☐ 37)
- ⑱ Touche SET (☐ 37)
- ⑲ Touches CARD -/+ (☐ 112)
- ⑳ Touche SLIDE SHOW (☐ 113)
- ㉑ Touche PLAY ▶ (☐ 31)
- ㉒ Touche FF ▶▶ (☐ 32)
- ㉓ Touche REW ◀◀ (☐ 32)
- ㉔ Touche -/REW ◀ (☐ 32)
- ㉕ Touche STOP ■ (☐ 31)
- ㉖ Touche +/FF ▶▶ (☐ 32)
- ㉗ Touche PAUSE || (☐ 32)
- ㉘ Touche SLOW ▶ (☐ 32)
- ㉙ Touche ×2 (☐ 32)

# Préparation de l'alimentation électrique

## Fixation de la batterie d'alimentation

1. Mettez l'interrupteur d'alimentation POWER sur la position OFF.
2. Déplacez le viseur vers le haut.
3. Fixez la batterie d'alimentation sur le camescope.

- Retirez le couvre-bornes de la batterie d'alimentation.
- Appuyez légèrement et faites glisser dans la direction de la flèche jusqu'à ce que vous entendiez un déclic.

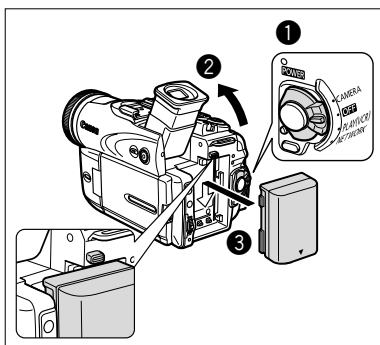

## Charge de la batterie d'alimentation

1. Connectez le cordon d'alimentation à l'adaptateur.
2. Branchez le cordon d'alimentation sur une prise de courant.
3. Connectez l'adaptateur secteur sur la prise DC IN du camescope.

L'indicateur CHARGE clignote. Il reste allumé quand la charge est terminée.

4. Une fois que la charge est terminée, déconnectez l'adaptateur secteur du camescope. Débranchez le cordon d'alimentation de la prise de courant puis déconnectez-le de l'adaptateur.
5. Retirez la batterie d'alimentation après utilisation.

Appuyez sur la touche BATTERY RELEASE pour retirer la batterie.

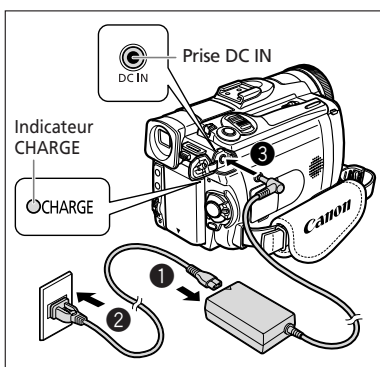

## Utilisation d'une source d'alimentation secteur

1. Mettez l'interrupteur d'alimentation POWER sur la position OFF.
2. Connectez le cordon d'alimentation à l'adaptateur secteur.
3. Branchez le cordon d'alimentation sur une prise de courant.
4. Connectez l'adaptateur secteur sur la prise DC IN du camescope.

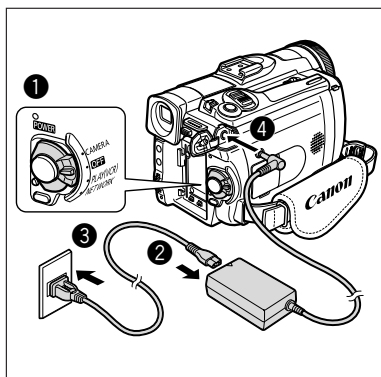

- Mettez le camescope hors tension avant de connecter ou déconnecter l'adaptateur secteur.
- Si l'adaptateur est utilisé près d'un téléviseur, des interférences d'image peuvent se produire. Éloignez l'adaptateur du téléviseur ou du câble d'antenne.
- Ne connectez aucun autre produit qui n'a pas été expressément recommandé pour la prise DC IN du camescope ou pour l'adaptateur secteur.
- Il se peut que vous entendiez certains bruits de l'adaptateur secteur pendant son utilisation. Ce n'est pas un mauvais fonctionnement.
- Ne déconnectez pas et ne reconnectez pas le cordon d'alimentation pendant la charge de la batterie d'alimentation. La charge peut être interrompue. La batterie d'alimentation peut ne pas être chargée correctement même si l'indicateur CHARGE est allumé. La batterie d'alimentation peut aussi ne pas être chargée correctement si une coupure de courant se produit pendant la charge. Retirez la batterie d'alimentation et fixez-la au camescope.



- Si l'adaptateur secteur ou la batterie d'alimentation est défectueux, l'indicateur CHARGE clignote rapidement (environ 2 fois par seconde) et la charge est interrompue.
- L'indicateur CHARGE vous informe de l'état de la charge.
  - 0-50% : clignote une fois par seconde.
  - Plus de 50% : clignote deux fois par seconde.
  - 100% : reste allumé.

### ○ Durées de charge, d'enregistrement et de lecture

Les durées ci-dessous sont approximatives et varient en fonction des conditions de charge, d'enregistrement ou de lecture.

		NB-2LH	NB-2L	BP-2L12	BP-2L14
<b>Durée de charge</b>		115 min.	110 min.	180 min.	210 min.
<b>Durée d'enregistrement maximum</b>	Viseur	90 min.	70 min.	145 min.	185 min.
	LCD	75 min.	55 min.	120 min.	155 min.
<b>Durée d'enregistrement typique*</b>	Viseur	50 min.	40 min.	80 min.	100 min.
	LCD	40 min.	30 min.	70 min.	85 min.
<b>Durée de lecture</b>		105 min.	85 min.	175 min.	220 min.

\* Durée d'enregistrement approximative avec des opérations répétées telles que la mise en marche/arrêt, l'utilisation du zoom et la mise en/hors service. La durée réelle peut être plus courte.

- Nous recommandons de charger la batterie d'alimentation à une température comprise entre 50 °F et 86 °F (10 °C et 30 °C). En dehors de la plage de température de 32 °F à 104 °F (0 °C à 40 °C), l'indicateur CHARGE clignote rapidement et la charge est interrompue.
- Une batterie d'alimentation au lithium-ion peut être chargée à n'importe quel niveau de charge. Contrairement aux batteries d'alimentation traditionnelles, vous n'avez pas besoin d'utiliser complètement ou de décharger la batterie avant de la recharger.
- Nous recommandons que vous prépariez des batteries d'alimentation pour une durée 2 à 3 fois plus longue que celle dont pourriez avoir besoin.
- Pour conserver la charge de la batterie, mettez le camescope hors tension au lieu de le laisser en mode de pause à l'enregistrement.

# Insertion/éjection d'une cassette

Utilisez uniquement une cassette vidéo portant le logo **Mini DV**.

## 1. Faites glisser le commutateur **OPEN/EJECT** et ouvrez le couvercle du logement de la cassette.

Le logement de la cassette s'ouvre automatiquement.

## 2. Insérez/retirez la cassette.

- Insérez la cassette avec la fenêtre dirigée vers la sangle de poignée.
- Retirez la cassette en la tirant en ligne droite.

## 3. Appuyez sur la marque **PUSH** sur le logement de la cassette jusqu'à ce que vous entendiez un déclic.

## 4. Attendez que le logement de la cassette se rétracte automatiquement et fermez le couvercle du logement de la cassette.

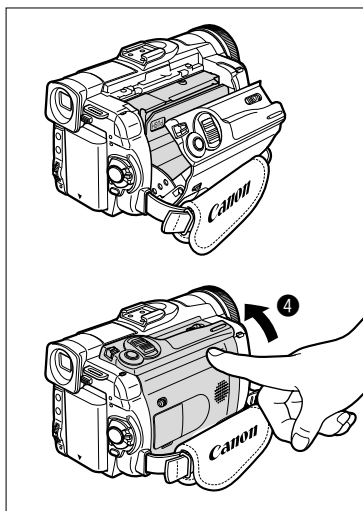
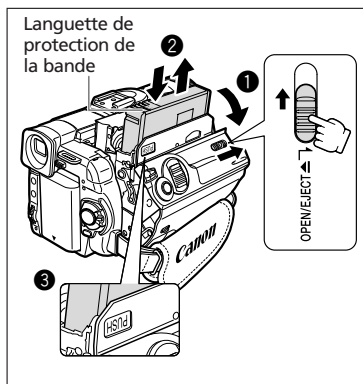

- N'interférez pas avec le logement de la cassette pendant son ouverture ou sa fermeture automatique, n'essayez pas non plus de fermer le couvercle avant que le logement de cassette ne soit complètement rétracté.
- Faites attention de ne pas vous coincer les doigts dans le couvercle du logement de la cassette.



Si le caméscope est connecté à une source d'alimentation électrique, la cassette peut être insérée/retirée même si l'interrupteur d'alimentation **POWER** est réglé sur **OFF**.

# Installation de la pile de secours

La pile de secours permet au caméscope de conserver la date, l'heure (📅 21) et les autres réglages du caméscope quand l'alimentation électrique est déconnectée. Connectez une alimentation électrique au caméscope lors du remplacement de la pile de secours pour conserver les réglages.

1. Ouvrez le couvre-prises.
2. Ouvrez le couvercle du logement de la pile de sauvegarde.
3. Insérez la pile au lithium avec la face + dirigée vers l'extérieur.

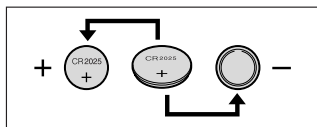

4. Refermez le couvercle du logement de la pile de sauvegarde.
5. Refermez le couvre-prises.

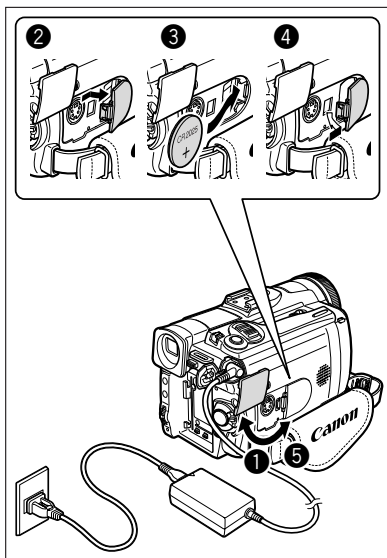

F

Fonctions de base -  
Réparatifs

## AVERTISSEMENT!

- La pile utilisée dans cet appareil peut entraîner un danger d'incendie ou de brûlure si elle n'est pas manipulée correctement. Ne rechargez pas, ne démontez pas, ne chauffez pas au-dessus de 212 °F (100 °C), n'incinerez la pile.
- Remplacez la pile par une pile CR2025 Panasonic, Hitachi Maxell, Sony, Sanyo ou Duracell 2025. L'utilisation d'autres piles peut entraîner un risque d'incendie ou d'explosion.



- Ne piquez pas la pile avec des ciseaux ou d'autres outils métalliques car cela pourrait causer un court-circuit.
- Essuyez la pile avec un chiffon propre et sec pour assurer un contact correct.
- Gardez la pile hors de la portée des enfants. Si elle était avalée, consultez un médecin immédiatement. La pile peut se fissurer et son électrolyte peut endommager l'estomac et les intestins.
- Ne démontez pas, ne chauffez pas, n'émergez pas la pile pour éviter tout risque d'explosion.



La pile de secours a une durée de vie d'environ un an. "🔴" clignote en rouge pour vous informer qu'il faut la remplacer.



# Préparation du caméscope

## Ajustement du viseur (réglage dioptrique)

1. Mettez le caméscope sous tension et laissez l'afficheur à cristaux liquides fermé.
2. Tirez le viseur.
3. Ajustez le levier de réglage dioptrique du viseur.

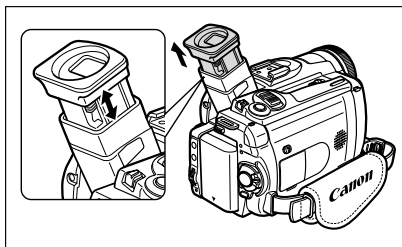

## Fixation du bouchon d'objectif

1. Fixez le cordon au bouchon d'objectif.
2. Faites passer la sangle de poignée à travers la boucle du cordon.

Faites pression sur les protubérances de chaque côté du bouchon d'objectif pour le fixer/retirer. Accrochez le bouchon d'objectif sur la sangle de poignée pendant un enregistrement et remettez-le en place sur l'objectif quand vous avez terminé.

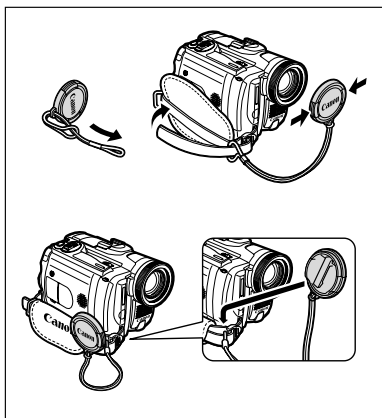

## Attache de la sangle de poignée

Tenez le caméscope avec votre main droite et ajustez la sangle avec la gauche.

Ajustez la sangle de poignée de façon que vous puissiez atteindre le levier de zoom avec votre index et la touche marche/arrêt avec votre pouce.

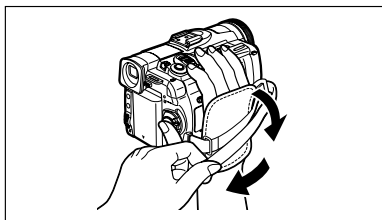

## Fixation de la bandoulière

Faites passer une extrémité à travers le dispositif de fixation de la courroie et ajustez la longueur de la courroie.

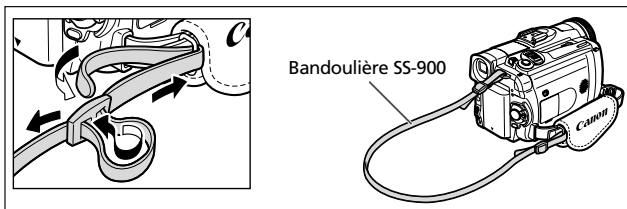

F

# Utilisation de la télécommande sans fil

Pointez-la sur le capteur de télécommande du camescope lorsque vous appuyez sur les touches.

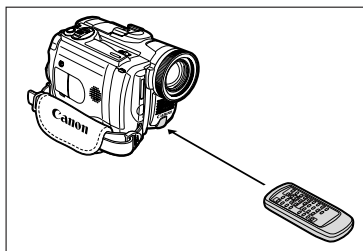

## Mise en place des piles

La télécommande sans fil fonctionne avec deux piles AA (R6).

1. Ouvrez le couvercle du logement des piles.
2. Insérez les piles en respectant les marques + et -.
3. Refermez le couvercle du logement des piles.

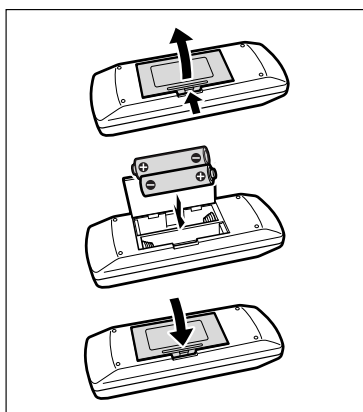

- Le camescope et la télécommande disposent de 2 modes de capteur (☐ 79). Si la télécommande ne fonctionne pas, vérifiez que le camescope et la télécommande sont réglés sur le même mode.
- Quand le camescope ne fonctionne pas avec la télécommande sans fil, ou qu'il ne fonctionne qu'à une très courte portée, remplacez les piles. Remplacez bien les deux piles en même temps.
- La télécommande sans fil peut ne pas fonctionner correctement si le capteur de télécommande est soumis à une lumière trop importante ou à la lumière directe du soleil.

# Réglage de la zone horaire, de la date et de l'heure

Réglez le fuseau horaire, la date et l'heure avant votre première utilisation du caméscope ou après avoir remplacé la pile de secours.

F

## Réglage de la zone horaire/heure d'été

CAMERA

PLAY (VCR)

CARD CAMERA

CARD PLAY

**MENU**

( 37)

SYSTEME

ZONE HORAIRE • N. Y.

1. Appuyez sur la touche MENU pour ouvrir le menu.

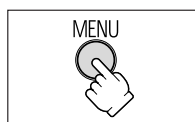

2. Tournez la molette SET pour sélectionner [SYSTEME] et appuyez sur la molette SET.

3. Tournez la molette SET pour sélectionner [ZONE HORAIRE] et appuyez sur la molette SET.

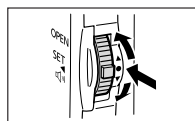

Le réglage du fuseau horaire apparaît (voir le tableau de la page suivante). Le réglage par défaut est New York.

4. Tournez la molette SET pour sélectionner l'option de réglage qui représente votre zone horaire et appuyez sur la molette SET.

Pour ajuster l'heure d'été, sélectionnez la zone horaire avec ☀ à côté de la zone.

## Réglage de la date et de l'heure

CAMERA

PLAY (VCR)

CARD CAMERA

CARD PLAY

**MENU**

( 37)

SYSTEME

REGLAGE D/H • JAN. 1, 2004  
12:00 PM

5. Tournez la molette SET pour sélectionner [REGLAGE D/H] et appuyez sur la molette SET.

L'affichage de l'année clignote.

6. Tournez la molette SET pour sélectionner l'année et appuyez sur la molette SET.

- La partie suivante de l'affichage clignote.
- Réglez le mois, le jour, l'heure et les minutes de la même façon.

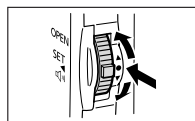

7. Appuyez sur la touche MENU pour fermer le menu et pour démarrer l'horloge.

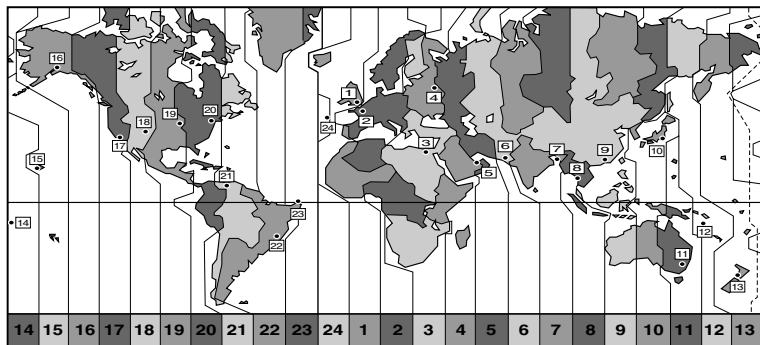
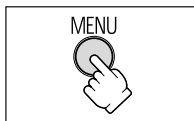

No.	Zone horaire	No.	Zone horaire
1	LONDRES	13	WELLINGTO
2	PARIS	14	SAMOA
3	LE CAIRE	15	HONOLULU
4	MOSCOU	16	ANCHORAGE
5	DUBAÏ	17	LOS ANG.
6	KARACHI	18	DENVER
7	DACCA	19	CHICAGO
8	BANGKOK	20	NEW YORK
9	HONG KONG	21	CARACAS
10	TOKYO	22	RIO DE J.
11	SYDNEY	23	FERNANDO(Fernando de Noronha)
12	SOLOMON	24	AÇORES



Une fois que vous avez réglé la zone horaire, la date et l'heure, vous n'avez plus besoin de régler à nouveau l'horloge chaque fois que vous voyagez dans une autre zone horaire. Réglez simplement la zone horaire de votre destination et le caméscope ajuste automatiquement l'horloge.

## Affichage de la date et de l'heure pendant l'enregistrement

Vous pouvez afficher la date et l'heure dans le coin inférieur gauche de l'écran.

CAMERA

PLAY (VCR)

CARD CAMERA

CARD PLAY

### MENU

(📖 37)

CONFIG. AFFICHAGE/🗨️

▶▶ DATE / HEURE...OFF

1. Appuyez sur la touche MENU pour ouvrir le menu.

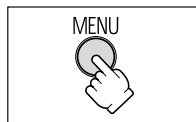

2. Tournez la molette SET pour sélectionner [CONFIG. AFFICHAGE/🗨️] et appuyez sur la molette SET.

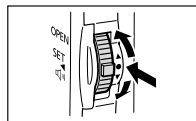

3. Tournez la molette SET pour sélectionner [DATE/HEURE] et appuyez sur la molette SET.

4. Tournez la molette SET pour sélectionner [ON].

5. Appuyez sur la touche MENU pour fermer le menu.

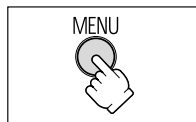

F

Fonctions de base -  
Préparatifs

# Enregistrement d'une séquence vidéo sur la bande

## Avant de commencer l'enregistrement

Réalisez un enregistrement de contrôle pour vérifier si le caméscope fonctionne correctement. Avant de réaliser un enregistrement important, nettoyez les têtes vidéo (📖 147).

## Enregistrement

1. Retirez le bouchon d'objectif.
2. Réglez le caméscope sur le mode CAMERA.

Mettez le commutateur d'alimentation POWER sur la position CAMERA et le commutateur TAPE/CARD sur 📷.

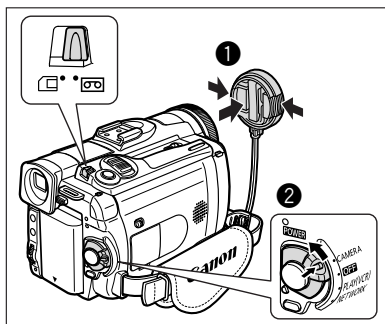

3. Poussez sur la touche OPEN sur l'afficheur à cristaux liquides pour l'ouvrir.
4. Appuyez sur la touche marche/arrêt pour démarrer l'enregistrement.

Appuyez de nouveau sur la touche marche/arrêt pour mettre l'enregistrement en pause.

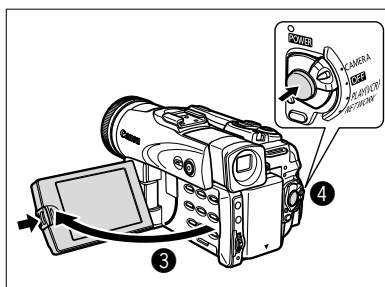

## Quand vous avez fini l'enregistrement

1. Mettez l'interrupteur d'alimentation POWER sur la position OFF.
2. Refermez l'afficheur à cristaux liquides et remettez le viseur dans sa position d'origine.
3. Remettez en place le bouchon d'objectif.
4. Retirez la cassette.
5. Déconnectez la source d'alimentation.



- Attendez que le compteur de bande s'arrête complètement avant de démarrer l'enregistrement.
- Si vous ne retirez pas la cassette, vous pouvez enregistrer de nouvelles scènes sans qu'il y ait de bruit ou de blanc entre les enregistrements, même si vous mettez le caméscope hors tension.
- Une forte lumière peut rendre l'afficheur à cristaux liquides difficile à utiliser. Dans ce cas, utilisez le viseur à la place.
- 

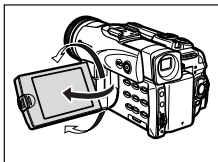

Vous pouvez pivoter l'afficheur à cristaux liquides. Assurez-vous d'ouvrir l'afficheur à cristaux liquides à 90 degrés avant de le tourner.

- Si vous effectuez un enregistrement près de sons forts (tels qu'un feu d'artifice, des percussions ou un concert), le son peut être déformé ou peut ne pas être enregistré avec le niveau sonore actuel. Ce n'est pas un mauvais fonctionnement. OPTURA40: vous pouvez aussi régler le niveau d'enregistrement audio manuellement (📖 60).
- **Le caméscope se met hors tension automatiquement après 5 minutes quand il est laissé en mode de pause à l'enregistrement afin de protéger la bande et les têtes vidéo. "⚠ MISE HORS TENS" apparaît 20 secondes avant l'arrêt de l'appareil. Pour reprendre l'enregistrement, mettez l'interrupteur d'alimentation POWER sur OFF puis remettez-le sur CAMERA.**
- **À propos de l'écran à cristaux liquides et le viseur : les afficheurs à cristaux liquides ont été réalisés avec des techniques de très haute précision, avec plus de 99,99% de pixels actifs par rapport aux spécifications. Moins de 0,01% des pixels peuvent occasionnellement avoir un défaut d'allumage ou apparaître en noir ou en vert. Cela n'a aucun effet sur les images enregistrées et ne constitue pas un mauvais fonctionnement.**

## Contrôle de l'écran à cristaux liquides par le sujet

Vous pouvez tourner l'afficheur à cristaux liquides de façon que l'écran soit dirigé dans la même direction que l'objectif. Le viseur se met en service vous permettant de l'utiliser pendant que le sujet peut contrôler l'écran. L'image apparaît inversée (MIROIR LCD ON). Cependant, vous pouvez choisir d'afficher l'image telle qu'elle est enregistrée (MIROIR LCD OFF).

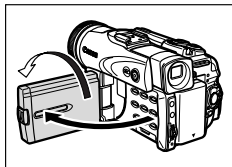

CAMERA

PLAY (VCR)

CARD CAMERA

CARD PLAY

**MENU**

(📖 37)

CONFIG. AFFICHAGE / 🗨

▶▶ MIROIR LCD...ON

1. Appuyez sur la touche MENU pour ouvrir le menu.

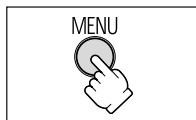

F

Fonctions de base -  
Enregistrement



2. Tournez la molette SET pour sélectionner [CONFIG. AFFICHAGE/  ] et appuyez sur la molette SET.
3. Tournez la molette SET pour sélectionner [MIROIR LCD] et appuyez sur la molette SET.
4. Tournez la molette SET pour sélectionner [OFF].
5. Appuyez sur la touche MENU pour fermer le menu.

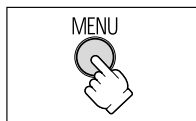
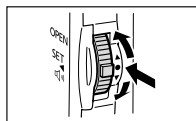

Quand [MIROIR LCD] est réglé sur [ON], seul l'affichage du fonctionnement de la bande ou de la carte et du retardateur apparaissent sur l'écran à cristaux liquides (tous les affichages apparaissent sur l'écran du viseur).

## Affichage sur l'écran pendant l'enregistrement



### ① Code temporel

Indique la durée d'enregistrement en heures, minutes et secondes.

### ② Bande restante

Indique la durée restante sur la bande en minutes. "60" remue pendant l'enregistrement. "FIN" clignote quand la fin de la bande est atteinte.

- Si la durée restante est inférieure à 15 secondes, la bande restante peut ne pas apparaître.
- En fonction du type de la bande, l'indication peut ne pas être affichée correctement.

### ③ Charge restante de la batterie

Le symbole de la batterie indique le niveau de charge de la batterie d'alimentation.



- "12.5%" clignote en rouge quand la batterie d'alimentation est déchargée.
- Quand vous fixez une batterie d'alimentation déchargée, le caméscope peut se mettre hors tension sans afficher "12.5%".
- La charge actuelle de la batterie peut ne pas être indiquée correctement en fonction des conditions dans lesquelles la batterie d'alimentation et le caméscope sont utilisés.

### ④ Quand "12.5%" clignote

"12.5%" clignote en rouge quand la pile bouton au lithium n'est pas installée ou quand elle est usée.

### ⑤ Rappel d'enregistrement

Le caméscope compte de 1 à 10 secondes quand vous démarrez l'enregistrement. C'est pratique pour éviter les scènes trop courtes.

## Contrôle et recherche de séquence pendant l'enregistrement

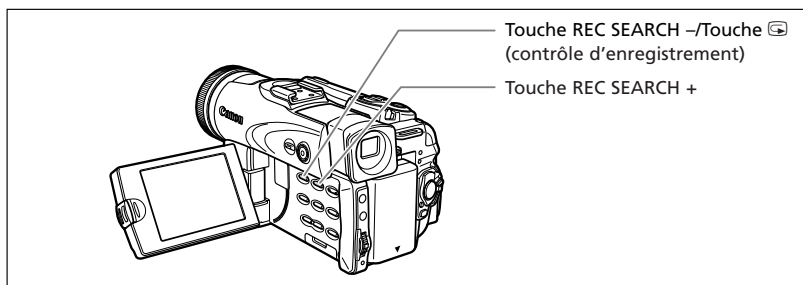

### Contrôle d'enregistrement

CAMERA

PLAY (VCR)

CARD CAMERA

CARD PLAY

En mode de pause à l'enregistrement, cette fonction vous permet de contrôler les dernières secondes de votre enregistrement afin de vérifier s'il a été effectué correctement.

**Appuyez sur la touche  (contrôle d'enregistrement) puis relâchez-la.**

Le camescope rembobine la bande, reproduit les dernières secondes enregistrées et retourne en mode de pause à l'enregistrement.

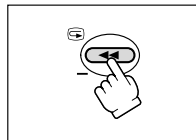

### Recherche de séquence

CAMERA

PLAY (VCR)

CARD CAMERA

CARD PLAY

En mode de pause à l'enregistrement, cette fonction vous permet de reproduire la bande (vers l'avant ou vers l'arrière) afin de localiser le point à partir duquel vous souhaitez démarrer l'enregistrement.

**Maintenez pressée la touche REC SEARCH + (recherche vers l'avant) ou - (recherche vers l'arrière).**

- Relâchez la touche au point à partir duquel vous souhaitez démarrer l'enregistrement.
- Le camescope retourne en mode de pause à l'enregistrement.

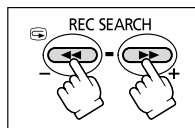

F

Fonctions de base -  
Enregistrement

# Utilisation du zoom

Le camescope commute automatiquement entre le zoom optique et le zoom numérique. La résolution de l'image est légèrement inférieure avec le zoom numérique.

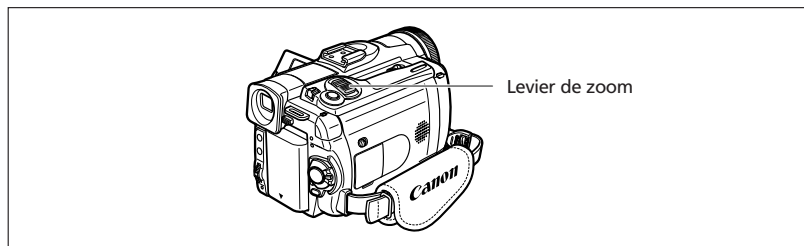
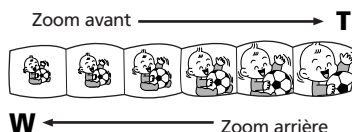

## Zoom optique

<b>optura40</b>	<b>optura30</b>
Zoom optique 14x	Zoom optique 12x

CAMERA

PLAY (VCR)

CARD CAMERA

CARD PLAY

Déplacez le levier de zoom vers **W** pour faire un zoom arrière (grand angle). Déplacez-le vers **T** pour faire un zoom avant (téléobjectif).

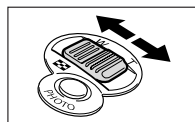

Appuyez légèrement sur le levier de zoom pour faire un zoom lent. Appuyez plus fortement pour faire un zoom rapide.



Vous pouvez aussi utiliser les touches **T** et **W** de la télécommande sans fil. Cependant, vous ne pouvez pas commander la vitesse du zoom.

## Zoom numérique

optura40	optura30
Zoom numérique 56x/280x (56x en mode CARD CAMERA)	Zoom numérique 48x/240x (48x en mode CARD CAMERA)

CAMERA

PLAY (VCR)

CARD CAMERA

CARD PLAY

### MENU

( 37)

CONFIG. CAMERA

ZOOM NUM. . . . . 56X

1. Appuyez sur la touche MENU pour ouvrir le menu.

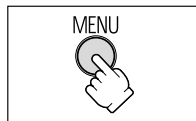

2. Tournez la molette SET pour sélectionner [CONFIG. CAMERA] et appuyez sur la molette SET.

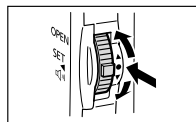

3. Tournez la molette SET pour sélectionner [ZOOM NUM.] et appuyez sur la molette SET.

4. Tournez la molette SET pour sélectionner une option de réglage.

5. Appuyez sur la touche MENU pour fermer le menu.

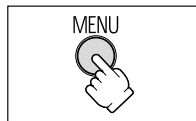

- Le zoom numérique ne peut pas être utilisé dans les modes nuit.
- Le zoom numérique ne peut pas être utilisé quand l'écran multi-images est sélectionné.
- Un indicateur de zoom apparaît pendant 4 secondes. Il devient bleu clair quand le zoom numérique est réglé sur 56x (OPTURA40) ou 48x (OPTURA30), et bleu foncé quand il est réglé sur 280x (OPTURA40) ou 240x (OPTURA30).
- Gardez une distance d'au moins 3,3 pieds (1 m) devant le sujet. À grand angle vous pouvez effectuer la mise au point sur un sujet situé à 0,39 pouce (1 cm).

F

Fonctions de base -  
Enregistrement

# Conseils pour réaliser de meilleurs enregistrements vidéo

## Prise en main du camescope

Pour une meilleure stabilité, tenez le camescope dans votre main droite et maintenez votre coude en contact de votre corps. Si nécessaire, soutenez le camescope avec votre main gauche. Faites attention que vos doigts ne touchent pas le microphone ou l'objectif.



## Pour plus de stabilité

Appuyez-vous contre un mur



Posez le camescope sur une table



Allongez-vous sur les coudes



Utilisez un trépied



## Eclairage

Lors de l'enregistrement en extérieur, nous vous recommandons d'enregistrer avec le soleil dans votre dos.

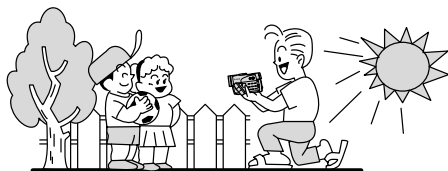

- Lors de l'utilisation d'un trépied, ne laissez pas le viseur exposé à la lumière directe du soleil car cela pourrait le faire fondre (à cause de la concentration de lumière sur l'objectif).
- N'utilisez pas de trépied avec une vis de fixation plus longue que 0,2 pouce (5,5 mm) car il pourrait endommager le camescope.

# Lecture d'une bande

Si l'image de lecture est déformée, nettoyez les têtes vidéo en utilisant une cassette de nettoyage de tête Canon ou une cassette de nettoyage de tête vidéo numérique en vente dans le commerce (📖 147).

## 1. Réglez le camescope sur le mode PLAY (VCR).

Mettez le commutateur d'alimentation POWER sur la position PLAY (VCR) et le commutateur TAPE/CARD sur 📀.

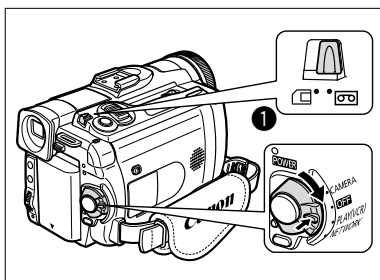

## 2. Ouvrez l'afficheur à cristaux liquides.

Vous pouvez aussi refermer l'afficheur à cristaux liquides avec l'écran dirigé vers l'extérieur.

## 3. Appuyez sur la touche ◀◀ pour rembobiner la bande.

## 4. Appuyez sur la touche ▶▶ pour démarrer la lecture.

## 5. Appuyez sur la touche ■ pour arrêter la lecture.

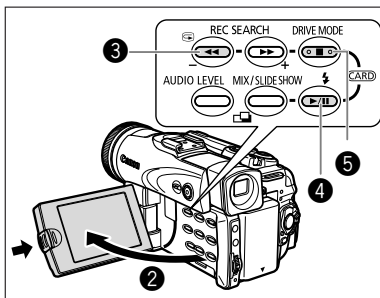

○ Pour utiliser le viseur, refermez l'afficheur à cristaux liquides.

○ À propos de l'affichage sur l'écran : pendant la lecture, le code temporel indique les heures, les minutes, les secondes et les images. La durée restante de la bande peut ne pas apparaître quand la durée restante est inférieure à 15 secondes.

○ **optura40** Vous pouvez afficher le témoin de niveau audio en appuyant sur la touche AUDIO LEVEL.

## Modes de lecture spéciale

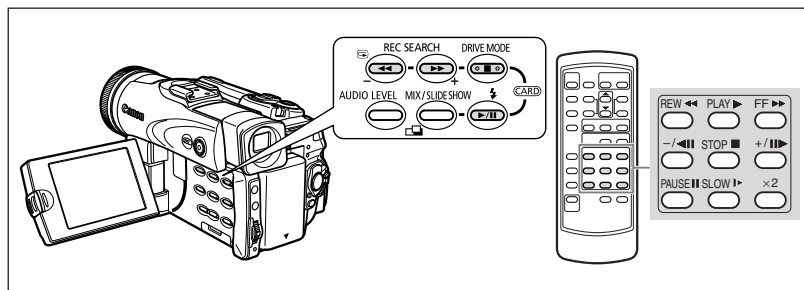

### ►/|| (Pause à la lecture)

Pour réaliser une pause à la lecture, appuyez sur la touche ►/|| pendant la lecture normale.

### ►► (recherche visuelle avant) / ◀◀ (recherche visuelle arrière)

Lecture à 9,5 fois la vitesse normale (vers l'avant ou vers l'arrière). Maintenez pressée la touche pendant la lecture ou l'avance rapide.

### -/◀◀ (lecture arrière)

Appuyez répétitivement sur la touche sur la télécommande sans fil pendant la lecture normale. Appuyez sur la touche ► (lecture) pour retourner à la lecture normale.

### +/►► (lecture image par image avant) / -/◀◀ (lecture image par image arrière)

Lecture image par image. Appuyez répétitivement sur la touche sur la télécommande sans fil pendant la pause à la lecture. Maintenez la touche pressée pour une lecture image par image continue avant/arrière.

### SLOW ► (ralenti avant)/(ralenti arrière)

Lecture à 1/3 de la vitesse normale. Appuyez répétitivement sur la touche sur la télécommande sans fil pendant la lecture normale ou inversée. Appuyez sur la touche ► (lecture) pour retourner à la lecture normale.

### ×2 (lecture avant à vitesse double)/(lecture arrière à vitesse double)

Lecture arrière à 2 fois la vitesse normale. Appuyez répétitivement sur la touche sur la télécommande sans fil pendant la lecture normale ou inversée. Appuyez sur la touche ► (lecture) pour retourner à la lecture normale.



- Aucun son ne sort pendant la lecture spéciale.
- L'image devient déformée pendant certaines lectures spéciales.
- Le camescope arrête la bande automatiquement après 5 minutes en mode de pause à la lecture pour protéger la bande et les têtes vidéo.

## Ajustement du volume

Lorsque vous utilisez l'écran à cristaux liquides pour la lecture, le camescope reproduit le son par le haut-parleur intégré. Aucun son ne sort du haut-parleur quand vous fermez l'afficheur à cristaux liquides. Utilisez un casque d'écoute lors de l'utilisation du viseur.

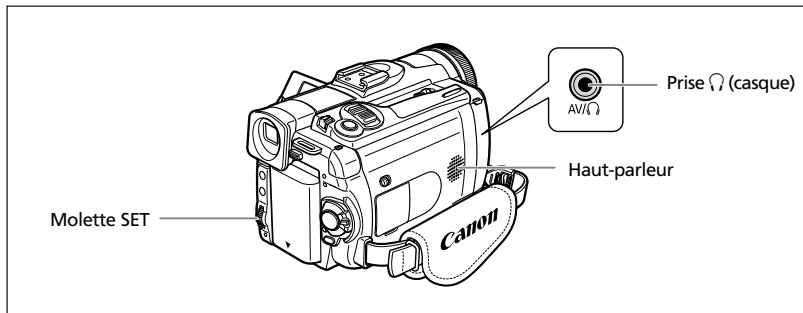

### Lors de l'utilisation d'écouteurs

La prise des écouteurs sert aussi de prise AV. Les écouteurs peuvent être utilisés uniquement quand "̸" est affiché sur l'écran. Sinon, changez le réglage en suivant la procédure ci-dessous.



Ouvrez le menu et sélectionnez [CONFIG. VCR]. Sélectionnez [CASQUE ̸], réglez-le sur [CASQUE ̸] et refermez le menu.



- Aucun son ne sort du haut-parleur quand "̸" est affiché.
- Ne connectez pas le casque d'écoute si "̸" n'est pas affiché car cela produirait du bruit.

### Ajustement du volume



Tournez la molette SET vers le haut pour augmenter le volume et vers le bas pour le réduire.

- Une barre de volume apparaît pendant 2 secondes.
- Vous pouvez couper le volume complètement en tournant la molette SET vers le bas jusqu'à ce que [OFF] apparaisse. Tournez la molette SET pour augmenter de nouveau le volume.

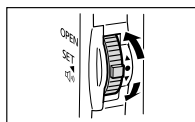



# Lecture sur l'écran d'un téléviseur

La prise AV sert aussi de prise des écouteurs. Quand "🔊" est affiché sur l'écran, changez le réglage en suivant la procédure ci-dessous.

CAMERA

PLAY (VCR)

CARD CAMERA

CARD PLAY

**MENU**

(📖 37)

CONFIG. VCR

▶ CASQUE 🔊 .....AUDIO-VIDEO

Ouvrez le menu et sélectionnez [CONFIG. VCR]. Sélectionnez [CASQUE 🔊], réglez-le sur [AUDIO-VIDEO] et refermez le menu.

## Téléviseurs avec des prises audio/vidéo

Reportez-vous aussi au mode d'emploi du téléviseur ou du magnétoscope.

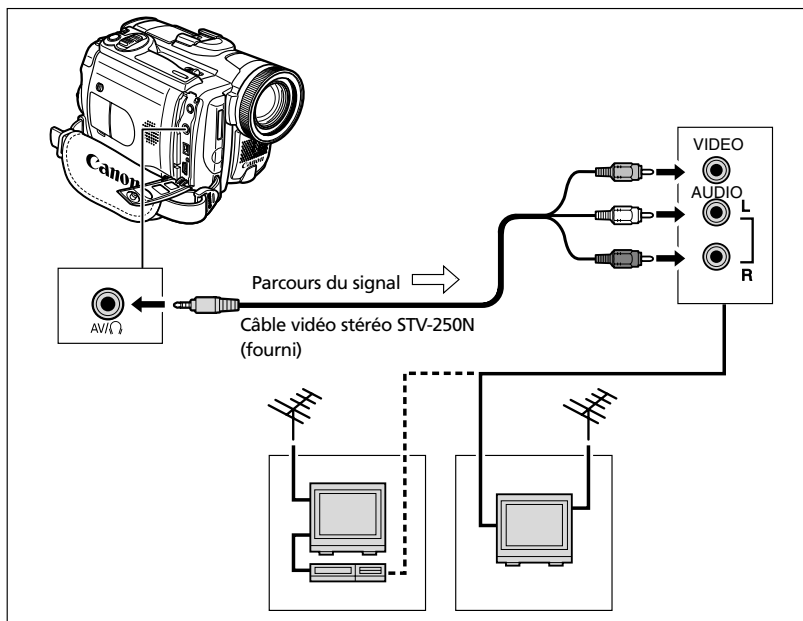

1. Mettez tous les appareils hors tension avant de commencer les connexions.
2. Connectez le câble vidéo stéréo STV-250N à la prise AV du caméscope et aux prises audio/vidéo du téléviseur/magnétoscope.

Connectez la fiche blanche à la prise audio blanche L (gauche), la fiche rouge à la prise audio rouge R (droite) et la fiche jaune à la prise vidéo jaune VIDEO.

3. Lors d'une connexion à un téléviseur, réglez le sélecteur d'entrée sur VIDEO. Lors d'une connexion à un magnétoscope, réglez le sélecteur d'entrée sur LINE.

## Téléviseurs avec une prise d'entrée vidéo S (S1)

Reportez-vous aussi au mode d'emploi du téléviseur ou du magnétoscope.

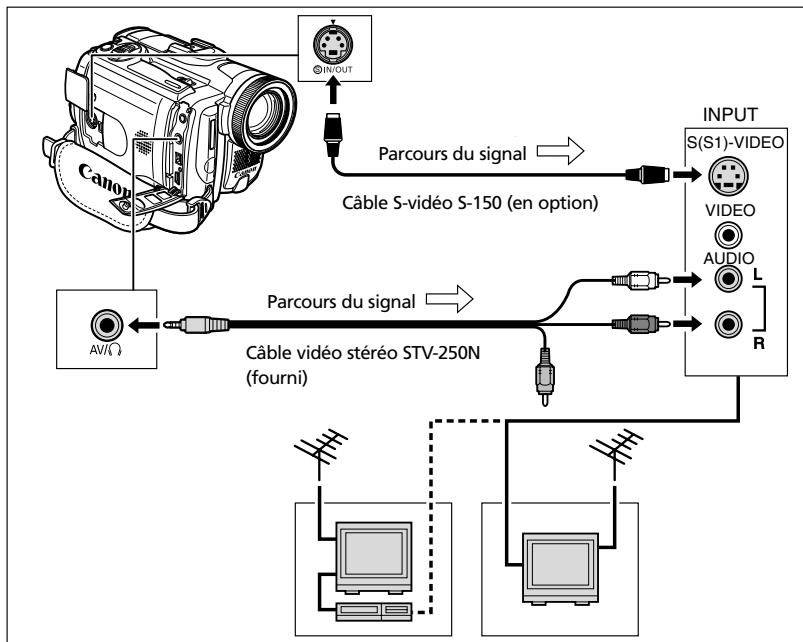

1. Mettez tous les appareils hors tension avant de commencer les connexions.
2. Connectez le câble S-vidéo S-150 (en option) aux prises S-vidéo.
3. Connectez le câble vidéo stéréo STV-250N à la prise AV du caméscope et aux prises audio du téléviseur/magnétoscope.

Connectez la fiche blanche à la prise AUDIO L (gauche) et la fiche rouge à la prise AUDIO R (droite). Ne connectez pas la fiche jaune.

4. Lors d'une connexion à un téléviseur, réglez le sélecteur d'entrée sur VIDEO. Lors d'une connexion à un magnétoscope, réglez le sélecteur d'entrée sur LINE.



- Nous recommandons d'alimenter le caméscope à partir d'une source d'alimentation secteur.
- La qualité de l'image est meilleure lors de la connexion à un téléviseur muni d'une prise S (S1). Vous devrez vous procurer le câble S-Vidéo S-150 en option.
- Téléviseurs avec une prise S1 ou systèmes vidéo ID-1: Les enregistrements réalisés en mode 16:9 sont reproduits automatiquement en mode d'écran large.

## Sélection du canal de sortie audio

Vous pouvez sélectionner le canal de sortie lors de la lecture d'une bande avec un son enregistré sur deux canaux.



1. Appuyez sur la touche MENU pour ouvrir le menu.

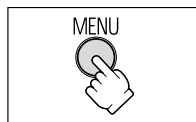

2. Tournez la molette SET pour sélectionner [CONFIG. PARA. AUDIO] et appuyez sur la molette SET.

3. Tournez la molette SET pour sélectionner [CANAL SORTIE] et appuyez sur la molette SET.

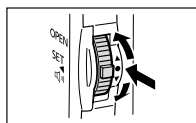

4. Tournez la molette SET pour sélectionner une option de réglage.

- GCH/DRT : stéréo : canaux GCH (gauche) + DRT (droite),  
bilingue : principal/secondaire.
- GCH/GCH : stéréo : canal GCH, Bilingue : principal.
- DRT/DRT : stéréo : canal DRT, Bilingue : secondaire.

5. Appuyez sur la touche MENU pour fermer le menu.

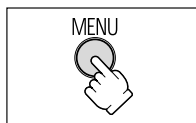

Les réglages retournent aux réglages GCH/DRT quand vous mettez le camescope hors tension.

# Menus et réglages

Beaucoup de fonctions avancées du caméscope sont sélectionnées à partir des menus qui apparaissent sur l'écran.

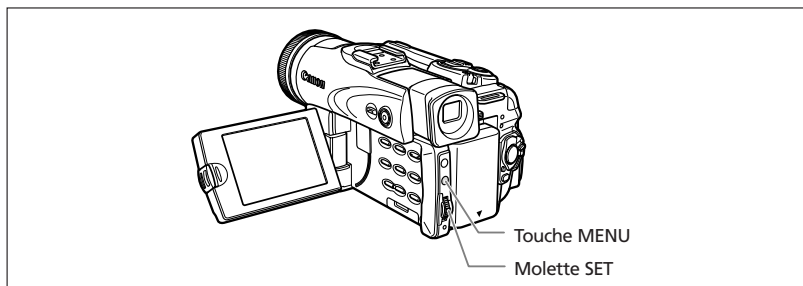

F

## Sélection des menus et des réglages

1. Appuyez sur la touche MENU pour ouvrir le menu.

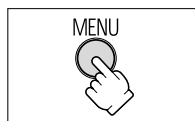

2. Tournez la molette SET pour sélectionner un sous-menu et appuyez sur la molette SET.

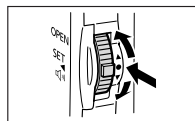

3. Tournez la molette SET pour sélectionner élément de menu et appuyez sur la molette SET.

4. Tournez la molette SET pour sélectionner une option de réglage.

5. Appuyez sur la touche MENU pour fermer le menu.

Lors du réglage de la balance des blancs, de la vitesse d'obturation ou de la langue, appuyez d'abord sur la molette SET avant d'appuyer sur la touche MENU.

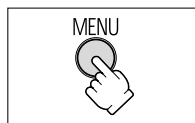

- Appuyer sur la touche MENU à n'importe quel moment referme le menu.
- Les options non disponibles apparaissent en pourpre.
- Vous pouvez trouver plus pratique d'utiliser la télécommande sans fil pour commander le menu. Appuyez sur la touche MENU sur la télécommande sans fil pour ouvrir ou fermer le menu. Utilisez les touches de sélection au lieu de la molette SET et appuyez sur la touche SET au lieu d'appuyer sur la molette SET.

# Réglages des menus et par défaut

Les réglages par défaut apparaissent en caractères gras.











## MENU CAMERA

CAMERA

PLAY (VCR)

CARD CAMERA

CARD PLAY

Sous-menu	Option de menu	Options de réglage		
➔MIXAGE CARTE	TYPE MIXAGE	CHR. CARTE, LUMI. CARTE, CHR. CAM., ANIM. CARTE		117
	TYPE ANIM.	COIN, DROIT, ALEATOIRE		
	NIVEAU MIX.			
CONFIG. CAMERA	VITESSE	AUTO, 1/60, 1/100, 1/250, 1/500, 1/1000, 1/2000		56
	OBT.LENT A.	ON, OFF		57
	ZOOM NUM.	OPTURA40	OPTURA30	29
		OFF, 56x, 280x	OFF, 48x, 240x	
	STAB. IMAGE (📷)	ON, OFF		81
	16:9	ON, OFF		80
	BAL. BLANCS	AUTO, REGLAGE  , INTERIEUR  , EXTERIEUR *		54
	LAMPE AF*	AUTO, OFF		103
	MODE NUIT*	 NUIT,  NUIT+,  SUPERNUIT		48
	DÉTAIL CHAIR	DOUX, <b>NORMAL</b>		50
IMAGE FIXE	OFF, <input type="checkbox"/> FIN, <input type="checkbox"/> NORMAL		98	
CONFIG. VCR	MODE ENRGT.	ENR SP, ENR LP		59
	CASQUE 	AUDIO-VIDEO, CASQUE 		62
CONFIG. PARA. AUDIO	ANTI-VENT	AUTO, OFF		62
	ATT. MIC *	ON, OFF		61
	NIV. MIC *	AUTO, MANUEL		60
	MODE AUDIO	16bit, <b>12bit</b>		60
	 VOLUME			62
CONFIG. AFFICHAGE/ 	LUMINOSITE			81
	RETROCLAIR.	<b>NORMAL</b> , CLAIR		82
	MIROIR LCD	ON, OFF		25
	ECRAN TV	ON, OFF		140
	DATE/HEURE	ON, OFF		23
	LANGUE 	DEUTSCH, <b>ENGLISH</b> , ESPAÑOL, FRANÇAIS, ITALIANO, РУССКИЙ, 中文, 日本語		78
	FORMAT DATE			78
	MODE DEMO	ON, OFF		82

\* OPTURA40 uniquement.

Sous-menu	Option de menu	Options de réglage	📖
SYSTEME	TELECOMMANDE	⏸️1, ⏸️2, ARRET ⏸️	79
	BIP SONORE	ON, OFF	80
	ZONE HORAIRE	Reportez-vous à la liste des zones horaires.	21
	REGLAGE D/H		21
MON PROFIL	SON DEPART	OFF, PAR DEFAUT, SON PERSO	77
	SON L'OBT.		
	SON FONCT.		
	SON RETARD.		

## MENU PLAY (VCR)

CAMERA

PLAY (VCR)

CARD CAMERA

CARD PLAY

Sous-menu	Option de menu	Options de réglage	<input type="checkbox"/>
CONFIG. VCR	MODE ENRGT.	ENR SP, ENR LP	59
	CASQUE	AUDIO-VIDEO, CASQUE	34
	AV IN $\Rightarrow$ DV OUT	ON, OFF	88
CONFIG. PARA. AUDIO	CANAL SORTIE	GCH/DRT, GCH/GCH, DRT/DRT	36
	DOUBL. AUDIO	AUDIO IN, MIC. IN	89
	ANTI-VENT	AUTO, OFF	62
	ATT. MIC *	ON, OFF	61
	NIV. MIC *	AUTO, MANUEL	60
	AUDIO 12BITS	STEREO1, STEREO2, MIX. FIX., MIX. VAR.	91
	BAL. AUDIO		91
	MODE AUDIO	16bit, 12bit	60
CONFIG. CARTE	QUAL. PHOTO	SUPER FIN, FIN, NORMAL	94
	TAILLE VIDEO	320 $\times$ 240, 160 $\times$ 120	95
	IMAGE N.	EFFACER, CONTINU	96
CONFIG. AFFICHAGE/	LUMINOSITE		81
	RETROECLAIR.	NORMAL, CLAIR	82
	ECRAN TV	ON, OFF	140
	AFFICHAGE	ON, STOP LECT.	140
	A-DATE 6SEC.	ON, OFF	73
	DATA CODE	DATE/HEURE, DONNEE CAM., D/H P. VUE	72
	SELEC D/H	DATE, HEURE, DATE-HEURE	72
	LANGUE	DEUTSCH, ENGLISH, ESPAÑOL, FRANÇAIS, ITALIANO, РУССКИЙ, 中文, 日本語	78
FORMAT DATE		78	
SYSTEME	TELECOMMANDE	1, 2, ARRÊT	79
	BIP SONORE	ON, OFF	80
	ZONE HORAIRE	Reportez-vous à la liste des zones horaires.	21
	REGLAGE D/H		21

\* OPTURA40 uniquement.

Sous-menu	Option de menu	Options de réglage	
MON PROFIL	SON DEPART	OFF, PAR DEFAUT, SON PERSO	77
	SON L'OBT.		
	SON FONCT.		
	SON RETARD.		













## MENU CARD CAMERA

CAMERA

PLAY (VCR)

CARD CAMERA

CARD PLAY

Sous-menu	Option de menu	Options de réglage		
CONFIG. CAMERA	VITESSE	AUTO, 1/60, 1/100, 1/250		56
	OBT.LENT A.	ON, OFF		57
	ZOOM NUM.	OPTURA40 OFF, 56×	OPTURA30 OFF, 48×	29
	BAL. BLANCS	AUTO, REGLAGE  , INTERIEUR  , EXTERIEUR 		54
	LAMPE AF*	AUTO, OFF		103
	PRIORITE MAP	ON, OFF		107
	FILT. ND	AUTO, OFF		98
	MODE NUIT*	 NUIT,  NUIT+,  SUPERNUIT		48
	DÉTAIL CHAIR	DOUX, NORMAL		50
	VISUALIS.	OFF, 2S, 4S, 6S, 8S, 10S		104
CONFIG. CARTE	QUAL. PHOTO	SUPER FIN, FIN, NORMAL		94
	TAILLE IMAGE	1632 × 1224, 1280 × 960, 640 × 480		94
	TAILLE VIDEO	320 × 240, 160 × 120		95
	IMAGE N.	EFFACER, CONTINU		96
CONFIG. VCR	CASQUE 	AUDIO-VIDEO, CASQUE 		62
CONFIG. PARA. AUDIO	ANTI-VENT	AUTO, OFF		62
	ATT. MIC *	ON, OFF		61
	 VOLUME			62
CONFIG. AFFICHAGE/ 	LUMINOSITE			81
	RETROCLAIR.	NORMAL, CLAIR		82
	MIROIR LCD	ON, OFF		25
	ECRAN TV	ON, OFF		140
	DATE/HEURE	ON, OFF		23
	LANGUE 	DEUTSCH, ENGLISH, ESPAÑOL, FRANÇAIS, ITALIANO, РУССКИЙ, 中文, 日本語		78
	FORMAT DATE			78
	MODE DEMO	ON, OFF		82

\* OPTURA40 uniquement.

Sous-menu	Option de menu	Options de réglage	📖
SYSTEME	TELECOMMANDE	⏸️ 1, ⏸️ 2, ARRET ⏸️	79
	BIP SONORE	ON, OFF	80
	ZONE HORAIRE	Reportez-vous à la liste des zones horaires.	21
	REGLAGE D/H		21
MON PROFIL	SON DEPART	OFF, PAR DEFAUT, SON PERSO	77
	SON L'OBT.		
	SON FONCT.		
	SON RETARD.		

## MENU CARD PLAY

CAMERA

PLAY (VCR)

CARD CAMERA

CARD PLAY

Sous-menu	Option de menu	Options de réglage	
UTILISATION DE LA CARTE (Affichage d'une seule image)	SUPPR DES  IMPRESSIONS	NON, OUI	133
	SUPPR  ORD. TRANSFER	NON, OUI	138
	EFF. IMAGES	ANNULER, EFF VUE, EFF TOUT	116
	FORMAT	ANNULER, EXECUTER	121
UTILISATION DE LA CARTE (Ecran d'index)	→  PROTEGER		115
	→  IMPRESSION		132
	→  ORDRE TRANSFER		138
CONFIG. VCR	CASQUE	AUDIO-VIDEO, CASQUE	34
CONFIG. AFFICHAGE/	LUMINOSITE		81
	RETROECLAIR.	NORMAL, CLAIR	82
	ECRAN TV	ON, OFF	140
	AFFICHAGE	ON, STOP LECT.	140
	SELEC D/H	DATE, HEURE, DATE-HEURE	72
	LANGUE	DEUTSCH, ENGLISH, ESPANOL, FRANÇAIS, ITALIANO, РУССКИЙ, 中文, 日本語	78
	FORMAT DATE		78
SYSTEME	TELECOMMANDE	1, 2, ARRET	79
	BIP SONORE	ON, OFF	80
	ZONE HORAIRE	Reportez-vous à la liste des zones horaires.	21
	REGLAGE D/H		21
MON PROFIL	CREATION IMAGE DEMARRAGE		122
	SELECT. IMAGE	PAS IMAGE, LOGO CANON, MON IMAGE	77
	SON DEPART	OFF, PAR DEFAULT, SON PERSO	77
	SON L'OBT.		
	SON FONCT.		
	SON RETARD.		
→  IMPRIMER	Apparaît lors de la connexion d'une imprimante avec la fonction d'impression directe.		133

# Utilisation des programmes d'enregistrement

## Programme d'enregistrement simple

Le caméscope fait la mise au point, l'exposition et les autres réglages automatiquement, vous permettant de juste pointer et d'enregistrer.



F

## Modes de programme d'exposition automatique

### Auto

Le caméscope fait la mise au point, l'exposition et les autres réglages automatiquement. Cependant, vous avez l'option d'ajuster les réglages manuellement.



### Sport

Utilisez ce mode pour enregistrer les scènes de sport (tennis ou golf, par exemple) ou des sujets en mouvement (montagnes russes, par exemple).



### Portrait

Utilisez ce mode vous permet de mettre en relief votre sujet en rendant le fond ou les premiers plans flous. L'effet de flou augmente au fur et à mesure que le zoom approche de la position téléobjectif.



### Spot

Utilisez ce mode pour enregistrer les scènes où le sujet est éclairé par un projecteur ou pour les feux d'artifice.



### Sable et neige

Utilisez ce mode dans des endroits lumineux tels qu'à la plage ou sur une piste de ski. Il évite que le sujet ne soit sous-exposé.



### Basse lumière

Utilisez ce mode pour enregistrer dans des endroits sombres.



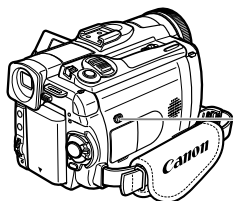

Sélecteur de programme

## Disponibilité des fonctions dans chaque mode :

Programme d'enregistrement								
Stabilisateur d'image	ON						○	
Mise au point	A						○	
Balance des blancs	A						○	
Filtre anti-vent	A						○	
Vitesse de prise de vue	A	○						A
Verrouillage de l'exposition	×						○	
Effets numériques	×						○	
16:9	×						○	
Mixage de carte	×						○	
Atténuateur de microphone*	×						○	
Niveau de microphone*	A						○	

A : réglage automatique ○ : disponible × : indisponible

**Zone ombrée** : peut être utilisé uniquement en mode CAMERA.

\* OPTURA40 uniquement.

## Sélection du programme d'enregistrement simple

CAMERA

PLAY (VCR)

CARD CAMERA

CARD PLAY

Mettez le sélecteur de programme sur .

"" apparaît.

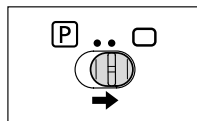

## Sélection du mode de programme d'exposition automatique

CAMERA

PLAY (VCR)

CARD CAMERA

CARD PLAY

### 1. Mettez le sélecteur de programme sur **P**.

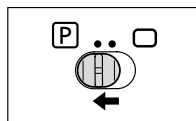

### 2. Appuyez sur la molette SET.

Une liste des modes de programme d'exposition automatique apparaît.

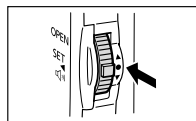

### 3. Sélectionnez un mode et appuyez sur la molette SET.

Le symbole du mode apparaît dans le coin supérieur gauche de l'écran.

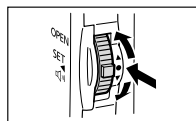

- Le réglage est réinitialisé au mode Auto quand vous changez la position du sélecteur de programme.
- Ne changez pas le mode pendant l'enregistrement car la luminosité de l'image peut changer brusquement.
- Mode Sports/Portrait :  
L'image peut ne pas apparaître douce lors de la lecture.
- Mode Sable et neige :
  - Le sujet devient surexposé dans des environnements sombres. Vérifiez l'image sur l'écran.
  - L'image peut ne pas apparaître douce lors de la lecture.
- Mode Basse Lumière :
  - Les images en mouvement peuvent laisser un traînage.
  - La qualité de l'image peut ne pas être aussi bonne que dans les autres modes.
  - Le caméscope peut avoir des difficultés à faire la mise au point automatiquement.

F

Fonctions avancées -  
Enregistrement

# Utilisation des modes nuit

NUIT	Ce mode vous permet d'enregistrer dans des endroits sombres où la lumière ne peut pas être utilisée sans sacrifier la couleur.
<b>optura40</b> NUIT+	La lampe d'appoint (DEL blanche) s'allume et reste allumée.
<b>optura40</b> SUPERNUIT	Ce mode vous permet d'enregistrer dans des endroits très sombres. La lampe d'appoint (DEL blanche) s'allume automatiquement en fonction de la luminosité de l'environnement.



Mode Nuit



Mode Nuit+  
Mode Super Nuit

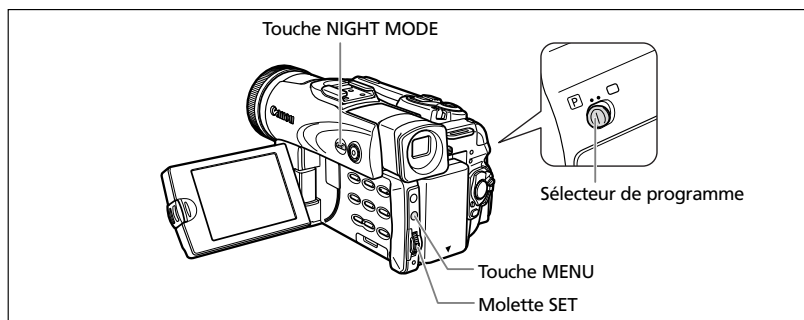

CAMERA

PLAY (VCR)

CARD CAMERA

CARD PLAY

**optura40**

**MENU**

(☰ 37)

CONFIG. CAMERA

MODE NUIT...  NUIT+

1. Mettez le sélecteur de programme sur **P**.
2. Ouvrez le menu et sélectionnez [CONFIG. CAMERA]. Sélectionnez [MODE NUIT], sélectionnez une option de réglage et refermez le menu.
3. Appuyez sur la touche NIGHT MODE.
  - Le symbole du mode sélectionné apparaît sur l'écran.
  - Appuyer de nouveau sur la touche NIGHT MODE réinitialise le camescope au mode Auto.

**optura30**

1. Mettez le sélecteur de programme sur **P**.
2. Appuyez sur la touche NIGHT MODE.
  - "  " apparaît.
  - Appuyer de nouveau sur la touche NIGHT MODE réinitialise le camescope au mode Auto.



- Les images en mouvement peuvent laisser un traînage.
- La qualité de l'image peut ne pas être aussi bonne que dans les autres modes.
- Des points blancs peuvent apparaître sur l'écran.
- La mise au point automatique peut ne pas fonctionner aussi bien que dans d'autres modes. Dans ce cas, faites la mise au point manuellement.
- Le zoom numérique et l'écran multi-images ne peuvent pas être utilisés quand un mode nuit est en service.
- Le programme d'exposition automatique (AE) ne peut pas être changé quand un mode nuit est en service.



## Fonction de la détail de la chair

---

Lors de la prise de vue de personnes en gros plan, le camescope adoucit automatiquement les détails pour réduire l'apparence des imperfections de la chair et lui donner une apparence plus flatteuse.

CAMERA

PLAY (VCR)

CARD CAMERA

CARD PLAY

### MENU

( 37)

CONFIG. CAMERA

▶ DÉTAIL CHAIR·NORMAL

Ouvrez le menu et sélectionnez [CONFIG. CAMERA]. Sélectionnez [DÉTAIL CHAIR], réglez-le sur [DOUX] et refermez le menu.

---



- La fonction de la détail de la chair ne peut pas être utilisée quand le sélecteur de programme est réglé sur .
- Pour obtenir les meilleurs effets, utilisez cette fonction lors de l'enregistrement d'une personne en gros plan. Notez que les zones similaires à la couleur de la chair peuvent perdre leurs détails.

# Réglage manuel de l'exposition

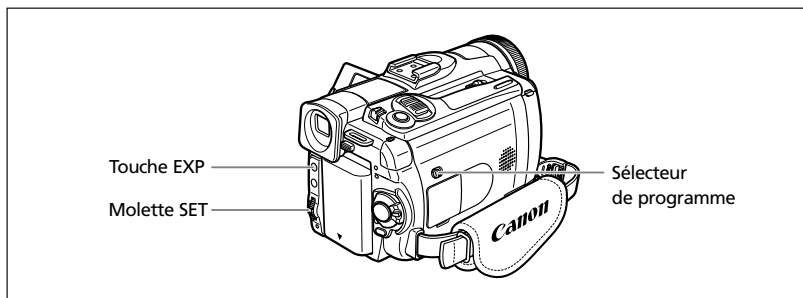

F

## Verrouillage de l'exposition

Pour contrôler la luminosité de l'image, vous pouvez verrouiller l'exposition lorsque vous enregistrez dans des situations où la lumière peut varier soudainement.

CAMERA

PLAY (VCR)

CARD CAMERA

CARD PLAY

1. Mettez le sélecteur de programme sur **P**.

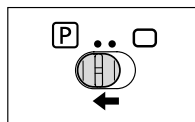

2. Appuyez sur la touche EXP.

- "MEMO AE ±0" (verrouillage de l'exposition) s'affiche à l'écran.
- Si vous utilisez le zoom pendant le verrouillage de l'exposition, la luminosité de l'image peut changer.

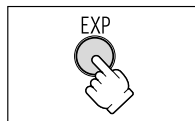

## Réglage de l'exposition

Une fois l'exposition verrouillée, vous pouvez la régler manuellement afin de pouvoir enregistrer dans des conditions d'éclairage difficiles. Vous pouvez ouvrir ou fermer complètement le diaphragme du camescope.

CAMERA

PLAY (VCR)

CARD CAMERA

CARD PLAY

Tournez la molette SET pour ajuster la luminosité de l'image.

La plage d'ajustement dépend de la luminosité au moment du verrouillage de l'exposition.

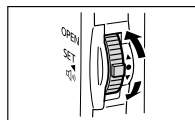

# Ajustement de la mise au point manuellement

La mise au point automatique risque de ne pas fonctionner correctement avec les sujets suivants. Dans ce cas, faites la mise au point manuellement.

Surfaces réfléchissantes



Sujets avec un faible contraste ou sans lignes verticales

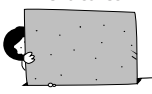

Sujets en mouvement rapide

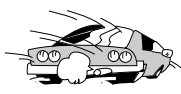

À travers des fenêtres sales ou humides



Scène de nuit

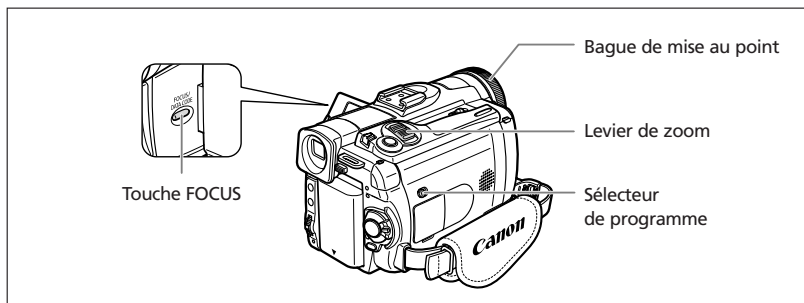

CAMERA

PLAY (VCR)

CARD CAMERA

CARD PLAY

1. Mettez le sélecteur de programme sur **P**.

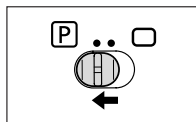

2. Ajustez le zoom.

Si vous ajustez le zoom après avoir fait la mise au point, le sujet peut ne pas rester au point. Ajustez le zoom avant d'effectuer la mise au point.

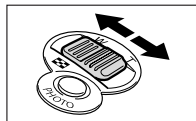

3. Appuyez sur la touche FOCUS.

"MF" apparaît.

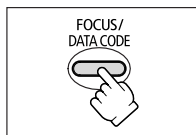

#### 4. Tournez la bague de mise au point pour régler la mise au point.

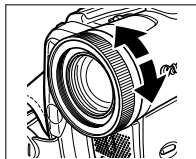

- Tournez la bague de mise au point jusqu'à ce que l'image soit bien mise au point.
- Appuyez sur la touche FOCUS pour retourner au mode de mise au point automatique.



- Le réglage est réinitialisé au mode de mise au point automatique quand vous mettez le sélecteur de programme sur □.
- Refaites la mise au point si vous avez mis le camescope hors tension.

### Mise au point à l'infini

Utilisez cette fonction quand vous souhaitez effectuer une mise au point sur des sujets lointains comme des montagnes ou un feu d'artifice.

#### Appuyez sur la touche FOCUS pendant plus de 2 secondes après l'étape 2 de *Ajustement de la mise au point manuellement*.

"MF∞" apparaît.



Si vous utilisez le zoom ou tournez la bague de mise au point, "∞" disparaît et le camescope retourne au mode de mise au point manuelle.

## Réglage de la balance des blancs

Vous pouvez utiliser les modes préréglés pour reproduire des couleurs plus fidèles ou régler une balance des blancs personnalisée pour obtenir le réglage optimum.

AUTO	Balance des blancs automatique
REGLAGE	Réglage de la balance des blancs personnalisée
INTERIEUR	Utilisez ce mode pour enregistrer dans des conditions d'éclairage changeantes, avec la torche vidéo ou sous un éclairage au sodium.
EXTERIEUR	Utilisez ce mode pour enregistrer des scènes de nuit, des feux d'artifice, un lever ou un coucher du soleil.

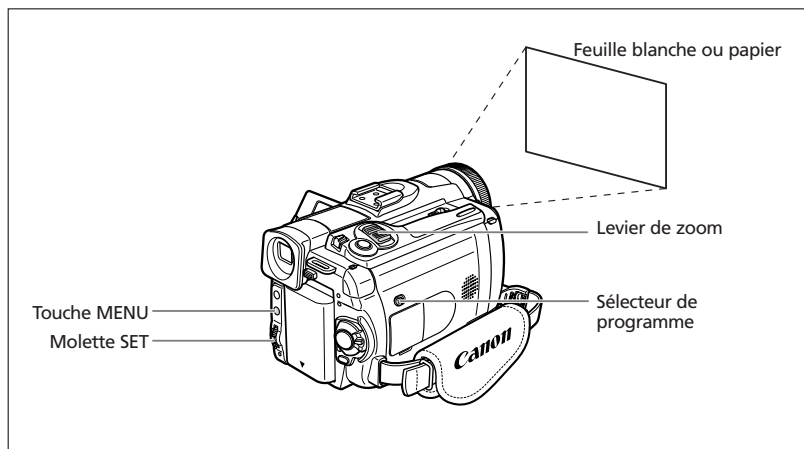

CAMERA

PLAY (VCR)

CARD CAMERA

CARD PLAY

**MENU**

( 37)

CONFIG. CAMERA

BAL. BLANCS...AUTO

1. Mettez le sélecteur de programme sur .
2. Pour une balance des blancs personnalisée : dirigez le camescope sur un objet blanc et faites un zoom avant jusqu'à ce que la partie blanche remplisse tout l'écran.

Gardez le camescope dans cette position sur l'objet blanc jusqu'à la fin de l'étape 3.

3. Ouvrez le menu et sélectionnez [CONFIG. CAMERA]. Sélectionnez [BAL. BLANCS], sélectionnez une option de réglage et refermez le menu.

Si vous avez sélectionné [REGLAGE ] : "" clignote et s'arrête de clignoter quand le réglage est terminé.



- Utilisez le réglage automatique pour les scènes extérieures ordinaires.
- Quand le sélecteur de programme est réglé sur , la balance des blancs est pré-réglée sur [AUTO].
- Le camescope conserve le réglage de la balance des blancs personnalisée même si vous le mettez hors tension. Cependant, le réglage est réinitialisé sur [AUTO] quand vous changez la position du commutateur TAPE/CARD.
- Si vous avez réglé une balance des blancs personnalisée :
  - En fonction de la source lumineuse, "  " peut continuer à clignoter. Le résultat sera quand même meilleur qu'avec le réglage automatique.
  - Recommencez le réglage quand les conditions d'éclairage changent.
  - Mise hors service du zoom numérique.
- La balance des blancs personnalisée peut offrir des meilleurs résultats dans les cas suivants :
  - conditions d'éclairage changeantes
  - gros-plans
  - sujets avec une seule couleur (ciel, mer ou forêt)
  - sous certains éclairages à lampe au mercure ou de type fluorescent

# Réglage de la vitesse de prise de vue

Vous pouvez ajuster la vitesse d'obturation manuellement pour mieux capturer des sujets en mouvement rapide.



1. Mettez le sélecteur de programme sur **P**.
2. Réglez le mode de programme d'exposition automatique sur le mode **A** (Auto).
3. Ouvrez le menu et sélectionnez [CONFIG. CAMERA].
4. Sélectionnez [VITESSE].
5. Sélectionnez la vitesse d'obturation et appuyez sur la molette SET.

Mode CAMERA	Mode CARD CAMERA
AUTO	AUTO
1/60	1/60
1/100	1/100
1/250	1/250
1/500	
1/1000	
1/2000	

## 6. Refermez le menu.



- Si la vitesse de prise de vue est réglée sur 1/500 ou une vitesse supérieure en mode CAMERA et que vous commutez en mode CARD CAMERA, il change automatiquement sur 1/250.
- Ne dirigez pas directement le camescope sur le soleil quand la vitesse de prise de vue est réglée sur 1/1000 ou une vitesse supérieure.
- L'image peut trembler lors de l'enregistrement avec une vitesse de prise de vue rapide.
- Enregistrement sous un éclairage fluorescent (mode CAMERA): en mode d'enregistrement simple, en mode Auto ou en modes nuit, le camescope détecte automatiquement le clignotement de l'éclairage fluorescent et ajuste la vitesse d'obturation en conséquence. Cependant, si l'écran clignote, sélectionnez le mode AUTO et réglez la vitesse d'obturation sur 1/100.
- Le réglage est réinitialisé au mode automatique quand vous mettez le sélecteur de programme sur **□** ou changez le mode de programme d'exposition automatique.
- Directives pour un enregistrement avec une vitesse de prise de vue élevée :
  - sports en extérieur comme le golf ou le tennis : 1/2000
  - objets en mouvement tels que les voitures ou les montagnes russes : 1/1000, 1/500 ou 1/250
  - sports en salle tels que le basket-ball : 1/100

## Vitesse lente automatique

En mode d'enregistrement simple, quand [VITESSE] est réglé sur [AUTO] en mode Auto, le camescope utilise des vitesses d'obturation inférieures à 1/30 en mode CAMERA et 1/15 en mode CARD CAMERA. Vous permet d'enregistrer des images suffisamment lumineuses dans des endroits avec insuffisamment de lumière.

Cependant, vous pouvez régler le camescope pour qu'il n'utilise pas de vitesse d'obturation lente.

CAMERA

PLAY (VCR)

CARD CAMERA

CARD PLAY

### MENU

(📖 37)

CONFIG. CAMERA

▶▶ OBT. LENT A...ON

Ouvrez le menu et sélectionnez [CONFIG. CAMERA]. Sélectionnez [OBT. LENT A.], réglez-le sur [OFF] et refermez le menu.

En mode CARD CAMERA, réglez le mode de flash sur  (flash hors service).



- Quand ce réglage est sur [ON], les sujets en mouvement peuvent laisser une traînée derrière eux.
- Le camescope conserve le réglage séparément en mode CAMERA et en mode CARD CAMERA.
- Vous ne pouvez pas modifier le réglage si l'exposition est mémorisée.
- Si "  " (avertissement de bougé du camescope) apparaît en mode CARD CAMERA, stabilisez le camescope en le montant, par exemple, sur un trépied ou en le posant sur une table.



# Utilisation du retardateur

Le retardateur peut être utilisé pour l'enregistrement des séquences vidéo et d'images fixes.

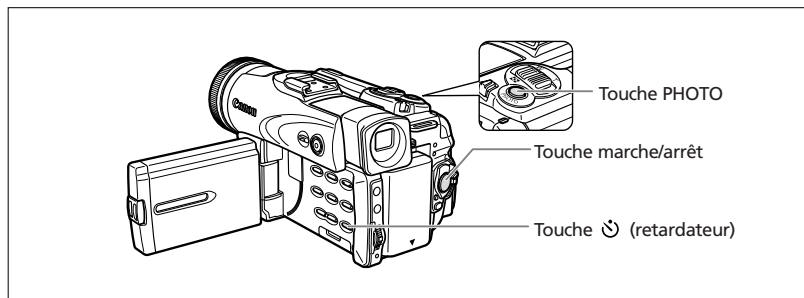

CAMERA

PLAY (VCR)

CARD CAMERA

CARD PLAY

## Lors de l'enregistrement des séquences vidéo

### 1. Appuyez sur la touche ⏸ (retardateur).

“ ⏸ ” apparaît.

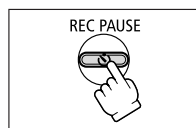

### 2. Appuyez sur la touche marche/arrêt.

- Le caméscope démarre l'enregistrement après un compte à rebours de 10 secondes (2 secondes lors de l'utilisation de la télécommande sans fil). Le compte à rebours apparaît sur l'écran.
- Pour enregistrer une image fixe, appuyez sur la touche PHOTO (📷 97).

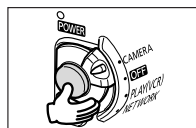

- Pour annuler le retardateur, appuyez sur la touche ⏸ (retardateur). Une fois que le compte à rebours a commencé, vous pouvez aussi appuyer sur la touche marche/arrêt (lors de l'enregistrement d'une séquence vidéo) ou la touche PHOTO (lors de l'enregistrement d'une image fixe) pour annuler le retardateur.
- Le retardateur est annulé si vous mettez le caméscope hors tension.

## Changement du mode d'enregistrement (SP/LP)

Vous pouvez choisir le mode SP (lecture standard) ou LP (lecture longue durée). LP permet de prolonger l'utilisation de la bande de 1,5 fois.

CAMERA

PLAY (VCR)

CARD CAMERA

CARD PLAY

**MENU**

(📖 37)

CONFIG. VCR

MODE ENRGT. . . ENR SP

Pour sélectionner le mode LP, ouvrez le menu et sélectionner [CONFIG. VCR]. Sélectionnez [MODE ENRGT.], réglez-le sur [ENR LP] et refermez le menu.



- Les bandes enregistrées en mode LP ne peuvent pas être utilisées pour le doublage audio (📖 89).
- En fonction de la nature et des conditions d'utilisation de la bande, l'image et le son enregistrés en mode LP peuvent être déformés. Nous vous recommandons d'utiliser le mode SP pour les enregistrements importants.



- Si vous enregistrez à fois en mode SP et LP sur la même bande, l'image de lecture peut être déformée et le code temporel peut ne pas être écrit correctement.
- Si vous reproduisez une bande qui a été enregistrée en mode LP avec un autre appareil numérique que ce caméscope, ou vice versa, l'image et le son peuvent être déformés.

F

Fonctions avancées -  
Enregistrement

# Enregistrement audio

## Changement du mode audio

Vous pouvez enregistrer le son en deux modes audio, le mode 16 bits et le mode 12 bits. Le mode 12 bits enregistre le son sur deux canaux (stéréo 1), laissant 2 canaux libres (stéréo 2) pour l'ajout de son plus tard. Sélectionnez le mode 16 bits pour une meilleure qualité de son.

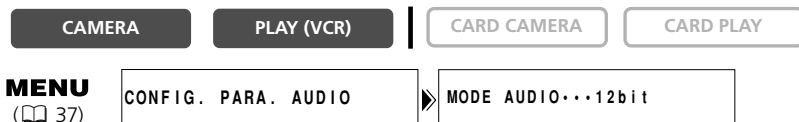

Ouvrez le menu et sélectionnez [CONFIG. PARA. AUDIO]. Sélectionnez [MODE AUDIO], réglez-le sur [16bit] et refermez le menu.

"16bit" apparaît pendant environ 4 secondes.

## optura40 Ajustement du niveau d'enregistrement audio

Vous pouvez régler manuellement le niveau d'enregistrement audio du microphone intégré ou d'un microphone externe.



\*Uniquement quand [DOUBL. AUDIO] est réglé sur [MIC. IN].

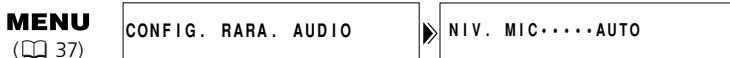

1. En mode CAMERA, mettez le sélecteur de programme sur [P].
2. Ouvrez le menu et sélectionnez [CONFIG. RARA. AUDIO]. Sélectionnez [NIV. MIC], réglez-le sur [MANUEL] et refermez le menu.

- Le témoin de niveau audio apparaît.
- Si la barre verte indiquant le niveau de réglage n'apparaît pas, appuyez sur la touche AUDIO LEVEL.

3. Ajustez le niveau avec la molette SET.

- Le niveau maximum doit uniquement dépasser légèrement -12 dB.
- Le son peut paraître déformé si l'indicateur pour 0 dB s'allume en rouge.

4. Appuyez sur la touche AUDIO LEVEL.

La barre verte disparaît.



### ○ À propos du témoin de niveau audio :

Lorsque vous réglez [NIV. MIC] sur [AUTO], le témoin de niveau audio s'allume et s'éteint alternativement sur chaque pression de la touche AUDIO LEVEL.

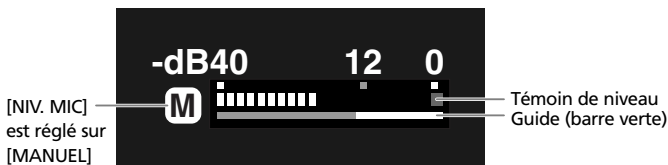

- Vous pouvez modifier le niveau audio lorsque la barre verte est affichée. Nous recommandons de cacher la barre lorsque vous avez terminé le réglage pour éviter toute modification accidentelle.
- Le niveau du microphone retourne à [AUTO] quand vous mettez le sélecteur de programme sur .
- Nous recommandons l'utilisation d'un casque d'écoute lors de l'ajustement manuel du niveau audio.

## **optura40** Atténuateur de microphone

Utilisez l'atténuateur de microphone si vous souhaitez réduire le niveau du volume ou corriger la distorsion audio pendant l'enregistrement ou le doublage audio. Vérifiez les niveaux audio avec le casque d'écoute.



\*Uniquement quand [DOUBL. AUDIO] est réglé sur [MIC. IN].

**MENU**  
( 37)

CONFIG. PARA. AUDIO

▶ ATT. MIC.....OFF

Ouvrez le menu et sélectionnez [CONFIG. PARA. AUDIO]. Sélectionnez [ATT. MIC], réglez-le sur [ON] et refermez le menu.

## Filtre anti-vent

Le camescope réduit le bruit du vent automatiquement. Cependant, vous pouvez mettre le filtre anti-vent hors service lors des enregistrements en intérieur, ou quand vous souhaitez que le microphone soit le plus sensible possible.

CAMERA

PLAY (VCR) \*

CARD CAMERA

CARD PLAY

\*Uniquement quand [DOUBL. AUDIO] est réglé sur [MIC. IN].

**MENU**

( 37)

CONFIG. PARA. AUDIO

ANTI-VENT . . . . AUTO

Ouvrez le menu et sélectionnez [CONFIG. PARA. AUDIO]. Sélectionnez [ANTI-VENT], réglez-le sur [OFF] et refermez le menu.

“A-VENT OFF” apparaît quand vous mettez le filtre anti-vent hors service.



La fonction de filtre anti-vent peut uniquement être utilisée avec le microphone intégré.

## Utilisation d'un casque d'écoute pendant l'enregistrement

La prise des écouteurs sert aussi de prise AV. Les écouteurs peuvent être utilisés uniquement quand “” est affiché sur l'écran. Sinon, changez le réglage en suivant la procédure ci-dessous.

CAMERA

PLAY (VCR)

CARD CAMERA



CARD PLAY

**MENU**

( 37)

CONFIG. VCR

CASQUE  . . . . AUDIO-VIDEO

Ouvrez le menu et sélectionnez [CONFIG. VCR]. Sélectionnez [CASQUE ], réglez-le sur [CASQUE ] et refermez le menu.

## Réglage du volume du casque d'écoute

CAMERA

PLAY (VCR)

CARD CAMERA

CARD PLAY

**MENU**

( 37)

CONFIG. PARA. AUDIO

 VOLUME . . . . 

Ouvrez le menu et sélectionnez [CONFIG. PARA. AUDIO]. Sélectionnez [ VOLUME], ajustez le volume avec la molette SET et refermez le menu.

Vous pouvez couper le volume complètement en tournant la molette SET vers le bas jusqu'à ce que [OFF] apparaisse. Tournez la molette SET pour augmenter de nouveau le volume.

## Enregistrement avec un microphone extérieur

Vous pouvez fixer un microphone en vente dans le commerce ou le Microphone stéréo directionnel DM-50 en option à la griffe porte-accessoire.

Reportez-vous aussi au mode d'emploi du microphone.

1. Fixez le microphone à la griffe porte-accessoire.
2. Lors de l'utilisation d'un microphone en vente dans le commerce, connectez-le à la prise MIC.

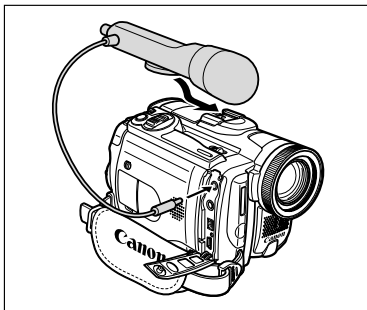





- Lors d'un enregistrement dans un endroit silencieux, le microphone intégré peut enregistrer le bruit du moteur du caméscope. Dans ce cas, nous vous recommandons d'utiliser un microphone extérieur.
- Lors de l'utilisation d'un microphone en vente dans le commerce :
  - utilisez un microphone avec une alimentation intégrée (microphone électrostatique). Presque tous les microphones stéréo avec une fiche de 0,14 pouces (3,5 mm) de diamètre peuvent être connectés. Le niveau audio peut différer de celui du microphone intégré.
  - les microphones longs peuvent apparaître sur l'écran.

# Utilisation des effets numériques

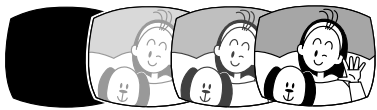
## Fondus ( 67)

Démarrez ou terminez vos scènes avec un fondu sur ou à partir du noir.



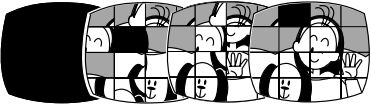
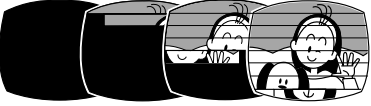
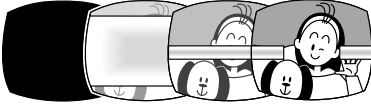
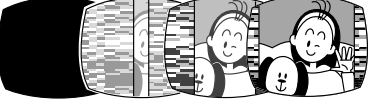



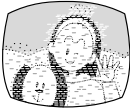

<p><b>Fondu au déclenchement (FONDU DEC)</b></p> 	<p>L'image apparaît graduellement.</p> <hr/> <p>L'image disparaît graduellement.</p>
<p><b>Effet de volet (VOLET)</b></p> 	<p>L'image devient une ligne verticale au centre et s'étend de chaque côté jusqu'à ce que tout l'écran soit couvert.</p> <hr/> <p>L'image est effacée à partir des côtés de l'écran.</p>
<p><b>Effet de volet en coin (COIN)</b></p> 	<p>L'image apparaît à partir des coins jusqu'à ce qu'elle couvre tout l'écran.</p> <hr/> <p>L'image est effacée à partir des coins.</p>
<p><b>Saut (SAUT)</b></p> 	<p>Une petite image apparaît à partir de la gauche, saute au centre et s'élargit jusqu'à ce qu'elle couvre tout l'écran.</p> <hr/> <p>L'image rétrécit, saute du centre vers la gauche et disparaît.</p>
<p><b>Retournement (RETOURNE.)</b></p> 	<p>L'image se retourne et apparaît sur l'écran.</p> <hr/> <p>L'image se retourne et disparaît de l'écran.</p>

<p><b>Puzzle (PUZZLE)</b></p> 	<p>L'image apparaît en 16 pièces. Les pièces se déplacent jusqu'à ce que la solution puzzle soit trouvée.</p> <p>L'image est divisée en 16 pièces. Les pièces se déplacent et disparaissent.</p>
<p><b>Zigzag (ZIGZAG)</b></p> 	<p>L'image apparaît en zigzag à partir du haut de l'écran.</p> <p>Des bandes noires apparaissent en zigzag à partir du bas de l'écran jusqu'à ce que l'image soit entièrement recouverte.</p>
<p><b>Rayon (RAYON)</b></p> 	<p>L'écran devient jaune, forme un rayon qui devient de plus en plus fin et l'image apparaît.</p> <p>Un rayon jaune apparaît au centre de l'écran et s'étend jusqu'à ce qu'il recouvre toute l'image.</p>
<p><b>Marée (MAREE)</b></p> 	<p>L'image apparaît des deux côtés comme une marée.</p> <p>L'image disparaît des deux côtés comme une marée.</p>

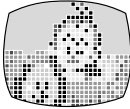

## Effets (📖 68)

Ajoute du piquant à vos enregistrements.

<b>Art (ART)</b> L'image devient comme une peinture (solarisation). 	<b>Noir et blanc (N ET B)</b> L'image devient noire et blanche. 	<b>Sépia (SEPIA)</b> L'image devient monochrome avec une teinte brune. 
<b>Mosaïque (MOSAÏQUE)</b> L'image devient floue en agrandissant la taille de certains pixels. 	<b>Ballon (BALLON)</b> L'image devient comme un ballon. 	<b>Cube (CUBE)</b> L'image devient un cube qui tourne sur lui-même. 
<b>Vague (VAGUE)</b> Les deux côtés de l'image se balancent en vagues. 	<b>Masque de couleur (M.COLOUR)</b> L'image devient un losange entouré par un cadre qui change de couleur. 	<b>Miroir (MIROIR)</b> Crée une image symétrique comme s'il y avait un miroir au centre de l'écran. 

## Écran multi-images (📖 69)

Permet de capturer des sujets en mouvement en une série de 4, 9 ou 16 images fixes et d'afficher les images en une fois sur l'écran. Le son est enregistré normalement.

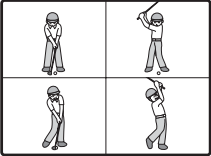
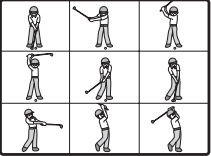
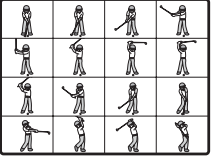
<b>Série de 4 images</b> 	<b>Série de 9 images</b> 	<b>Série de 16 images</b> 
---	---	--

## Disponibilité des effets numériques par rapport aux modes de fonctionnement :

	CAMERA		PLAY (VCR)	CARD CAMERA	CARD PLAY
	Séquence vidéo	Images fixes			
Fondus	○	×	○	×	×
Effets	○	×	○	○*	×
Ecran multi-images	○	×	○	×	×

○ : disponible X : indisponible

\* : noir et blanc uniquement.

## Sélection d'un fondu

En mode CAMERA, mettez le sélecteur de programme sur .

CAMERA

PLAY (VCR)

CARD CAMERA

CARD PLAY

### 1. Appuyez sur la touche DIGITAL EFFECTS.

[EFFET , [FONDU], [EFFET] et [M-ECRAN] apparaissent.

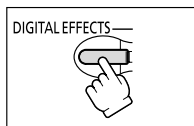

### 2. Sélectionnez [FONDU].

### 3. Sélectionnez une option de fondu.

### 4. Appuyez sur la touche DIGITAL EFFECTS.

Le nom du fondu sélectionné clignote.

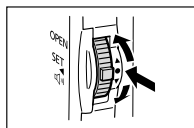

Mode CAMERA :

### 5. Entrée en fondu : en mode de pause à l'enregistrement, appuyez sur la touche ON/OFF et démarrez l'enregistrement en appuyant sur la touche marche/arrêt.

Sortie en fondu : pendant la pause à l'enregistrement, appuyez sur la touche ON/OFF et mettez l'enregistrement ne pause en appuyant sur la touche marche/arrêt.

Le fondu peut être mis en/hors service en appuyant sur la touche ON/OFF.

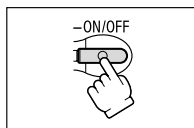

Mode PLAY (VCR) :

### 5. Entrée en fondu : en mode de pause à la lecture, appuyez sur la touche ON/OFF et démarrez la lecture en appuyant sur la touche ►/II.

Sortie en fondu : pendant la lecture, appuyez sur la touche ON/OFF et mettez la lecture en pause en appuyant sur la touche ►/II.

Le fondu peut être mis en/hors service en appuyant sur la touche ON/OFF.

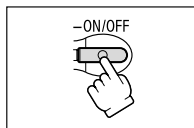

## Sélection d'un effet

En mode CAMERA, mettez le sélecteur de programme sur [P].

CAMERA

PLAY (VCR)

CARD CAMERA

CARD PLAY

### 1. Appuyez sur la touche DIGITAL EFFECTS.

[EFFET OFF], [FONDU], [EFFET] et [M-ECRAN] apparaissent.

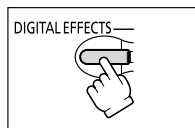

### 2. Sélectionnez [EFFET].

### 3. Sélectionnez l'effet.

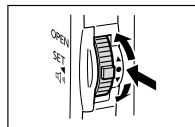

### 4. Appuyez sur la touche DIGITAL EFFECTS.

Le nom de l'effet sélectionné clignote.

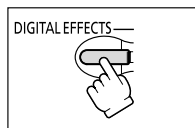

### 5. Appuyez sur la touche ON/OFF.

- Le nom de l'effet sélectionné s'arrête de clignoter.
- L'effet peut être mis en/hors service en appuyant sur la touche ON/OFF.

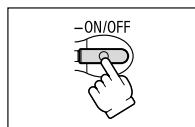

## Sélection d'un effet en mode CARD CAMERA

CAMERA

PLAY (VCR)

CARD CAMERA

CARD PLAY

### 1. Appuyez sur la touche DIGITAL EFFECTS.

"N ET B" clignote.

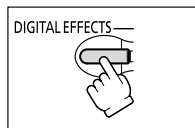

### 2. Appuyez sur la touche ON/OFF.

- "N ET B" s'arrête de clignoter.
- L'effet peut être mis en/hors service en appuyant sur la touche ON/OFF.

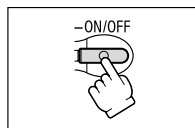

## Utilisation de l'écran multi-images

Vous pouvez utiliser l'écran multi-images uniquement dans les modes de lecture suivants :

- quand [VITESSE] est réglé sur [MANUEL] : pause à la lecture, lecture au ralenti avant/arrière
  - quand [VITESSE] est réglé sur [RAPIDE], [MODERE] ou [LENT] : pause à la lecture
- En mode CAMERA, mettez le sélecteur de programme sur .

CAMERA

PLAY (VCR)

CARD CAMERA

CARD PLAY

### 1. Appuyez sur la touche DIGITAL EFFECTS.

[EFFET , [FONDU], [EFFET] et [M-ECRAN] apparaissent.

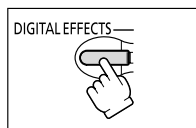

### 2. Sélectionnez [M-ECRAN].

[VITESSE] et [PARTAGE] apparaissent.

### 3. Sélectionnez [VITESSE].

[MANUEL], [RAPIDE], [MODERE] et [LENT] apparaissent.

### 4. Sélectionnez la vitesse de transition.

Les vitesses de transition suivantes peuvent être sélectionnées : rapide (toutes les 4 images), modéré (toutes les 6 images\*), lent (toutes les 8 images\*).

\* En mode Basse Lumière : modéré (toutes les 8 images), lent (toutes les 12 images).

### 5. Sélectionnez de nouveau [M-ECRAN].

[VITESSE] et [PARTAGE] apparaissent.

### 6. Sélectionnez [PARTAGE].

Les réglages [4], [9], [16] apparaissent.

### 7. Sélectionnez le nombre de séquences.

### 8. Appuyez sur la touche DIGITAL EFFECTS.

"M-ECRAN" clignote.

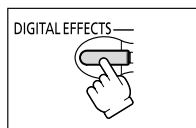

### 9. Appuyez sur la touche ON/OFF.

- MANUEL : les images sont capturées chaque fois que vous appuyez sur la touche ON/OFF. Le cadre bleu indiquant la séquence suivante disparaît après la dernière image. Pour annuler la dernière image capturée, maintenez pressée la touche ON/OFF. Pour annuler l'écran multi-images, appuyez sur la touche ON/OFF et relâchez-la.
- RAPIDE, MODERE, LENT : le nombre d'images réglées sont capturées à la vitesse réglée. Pour annuler l'écran multi-images, appuyez sur la touche ON/OFF.

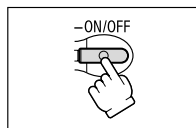

## 10. Appuyez sur la touche marche/arrêt pour démarrer l'enregistrement.

L'écran multi-images est enregistré sur la bande.



- Mettez l'effet numérique hors service quand vous ne l'utilisez pas.  
Appuyez sur la touche DIGITAL EFFECTS pour ouvrir le menu. Sélectionnez [EFFET **OFF**] et appuyez sur la touche DIGITAL EFFECTS.
- Le camescope conserve le réglage même si vous le mettez hors tension ou si vous changez le mode de programme d'exposition automatique.
- La qualité d'image peut être légèrement inférieure avec les effets numériques.
- Les effets numériques ne peuvent pas être utilisés dans les cas suivants :
  - Quand le sélecteur de programme est réglé sur □.
  - Pendant le doublage DV.
- Les fondus ne peuvent pas être utilisés quand le mixage de carte est en service.

### **À propos de l'écran multi-images :**

- L'écran multi-images ne peut pas être utilisé dans les cas suivants :
  - En modes nuit.
  - Quand le format 16:9 est sélectionné.
  - Quand le mixage de carte est en service.
- En mode PLAY (VCR) : appuyer sur n'importe quelle touche de commande de la bande (telle que la touche de lecture ou de pause), ou réaliser une recherche de date annule l'écran multi-images.

# Agrandissement des images

L'image de lecture peut être agrandie jusqu'à 5 fois.

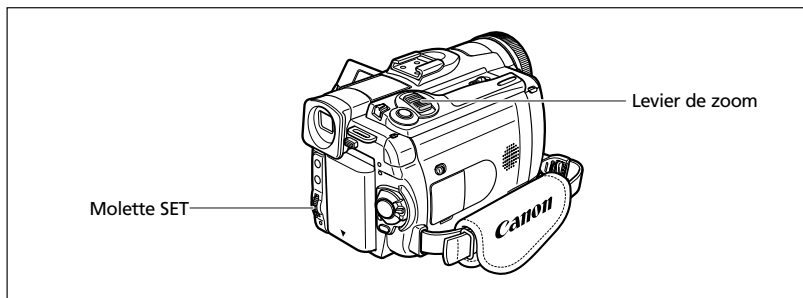

CAMERA

PLAY (VCR)

CARD CAMERA

CARD PLAY

## 1. Déplacez le levier de zoom vers **T**.

- L'image est agrandie 2 fois.
- Un cadre apparaît indiquant la position de la partie agrandie.
- Pour élargir l'image, déplacez le levier de zoom vers **T**.

Pour réduire l'agrandissement à moins de 2 fois, déplacez le levier de zoom vers **W**.

## 2. Sélectionnez la zone agrandie avec la molette SET.

- Tournez la molette SET pour déplacer l'image vers la droite, la gauche, le haut ou le bas. Appuyer sur la molette SET permet de commuter les directions.
- Pour annuler l'agrandissement, déplacez le levier de zoom vers **W** jusqu'à ce que le cadre disparaisse.

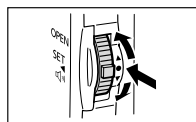
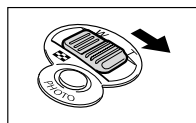

Les séquences vidéo reproduites à partir de la carte mémoire ne peuvent pas être agrandies.

F

Fonctions avancées -  
Lecture

## Affichage du code de données

Le caméscope conserve un code de données contenant la date et l'heure d'enregistrement ainsi que d'autres données relatives à la prise de vue telles que la vitesse d'obturation et l'exposition (f-stop). Lors de la lecture d'une bande, vous pouvez afficher les codes de données et sélectionner la combinaison des codes de données que vous souhaitez afficher.

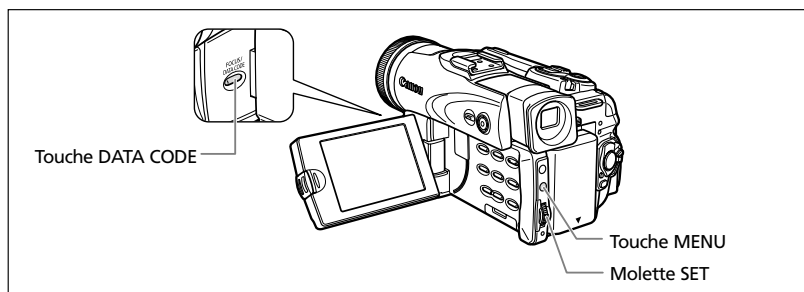

### Sélection de la combinaison date/heure



Ouvrez le menu et sélectionnez [CONFIG. AFFICHAGE/ [Globe icon]]. Sélectionnez [SELEC D/H], réglez-le sur [DATE] ou [HEURE] et refermez le menu.

### Sélection de la combinaison des codes de données



Ouvrez le menu et sélectionnez [CONFIG. AFFICHAGE/ [Globe icon]]. Sélectionnez [DATA CODE], réglez-le sur [DONNEE CAM.] ou [D/H P. VUE] et refermez le menu.

## Affichage du code de données

CAMERA

PLAY (VCR)

CARD CAMERA

CARD PLAY

Appuyez sur la touche DATA CODE.



- Le code de données ne s'affichera pas la prochaine fois que vous mettez le caméscope sous tension.
- Seules la date et l'heure apparaissent en mode CARD PLAY.

F

## Auto-dateur six secondes

La date et l'heure apparaissent pendant 6 secondes quand vous démarrez la lecture ou pour indiquer que la date ou la zone horaire a été changée.

CAMERA

PLAY (VCR)

CARD CAMERA

CARD PLAY

**MENU**

(📖 37)

CONFIG. AFFICHAGE/🗨️

▶▶ A-DATE 6SEC. · OFF

Ouvrez le menu et sélectionnez [CONFIG. AFFICHAGE/🗨️]. Sélectionnez [A-DATE 6SEC.], réglez-le sur [ON] et refermez le menu.



## Recherche de la fin

---

Si vous avez reproduit une cassette, vous pouvez utiliser cette fonction pour localiser la fin de la dernière scène enregistrée.

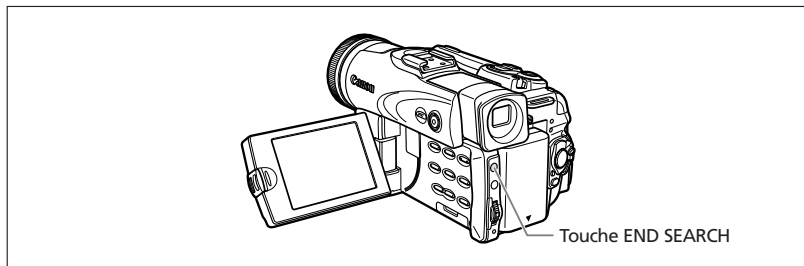

CAMERA

PLAY (VCR)

CARD CAMERA

CARD PLAY

**En mode d'arrêt, appuyez sur la touche END SEARCH.**

- "RECHERCH FIN" apparaît.
- Le camescope rebobine/avance la bande rapidement, reproduit les quelques dernières secondes de l'enregistrement et arrête la bande.
- Appuyer de nouveau sur la touche annule la recherche.



- La recherche de la fin ne peut plus être utilisée une fois que vous avez éjecté la cassette.
- La recherche de la fin peut ne pas fonctionner correctement s'il y a un passage vierge sur la bande.
- Vous ne pouvez utiliser la recherche de la fin pour localiser la fin d'un doublage audio.

# Retour à une position pré-repérée

Si vous souhaitez retourner à une scène particulière plus tard, repérez le point avec la mémoire du point zéro et la bande s'arrêtera à ce point lors du rembobinage/avance rapide de la bande.

Cette fonction est utilisée à partir de la télécommande.

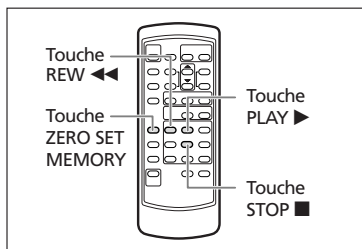

CAMERA

PLAY (VCR)

CARD CAMERA

CARD PLAY

## 1. Appuyez sur la touche ZERO SET MEMORY à l'endroit auquel vous souhaitez retourner plus tard.

- "0:00:00 M" apparaît.
- Pour annuler, appuyez de nouveau sur la touche ZERO SET MEMORY.

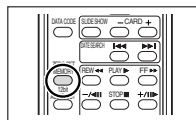

## 2. Quand vous avez terminé la lecture, rebobinez la bande.

- "RETOUR" apparaît.
- La bande s'arrête automatiquement à "0:00:00".
- Le compteur de bande change sur le code temporel.



La mémoire du point zéro peut ne pas fonctionner correctement quand le code temporel n'a pas été enregistré de façon consécutive.

F

Fonctions avancées -  
Lecture

## Recherche de date

Vous pouvez localiser le changement de la date/fuseau horaire avec la fonction de recherche de date.

Cette fonction est utilisée à partir de la télécommande.

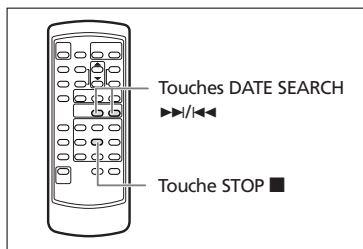

CAMERA

PLAY (VCR)

CARD CAMERA

CARD PLAY

**Appuyez sur la touche ►► ou ◄◄ pour démarrer la recherche.**

- Appuyez plusieurs fois pour rechercher un changement de date se trouvant plus loin (jusqu'à 10 fois).
- Appuyez sur la touche STOP ■ pour arrêter la recherche.

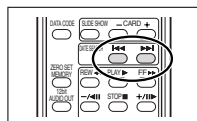

- Un enregistrement d'une longueur supérieure à une minute par date/zone est nécessaire.
- La recherche de date peut ne pas fonctionner si le code de données n'est pas affiché correctement.

# Personnalisation du camescope

Vous pouvez personnaliser votre camescope en sélectionnant l'image de démarrage ainsi que le son qu'il fait au démarrage, le bruit de fermeture de l'obturateur, le son du fonctionnement et du retardateur (ce sont les paramètres de Mon profil).

## Changement des paramètres de Mon profil

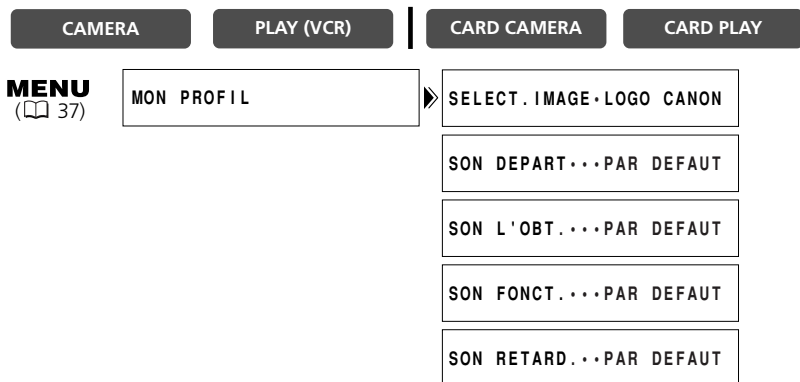

1. Ouvrez le menu et sélectionnez [MON PROFIL].

2. Sélectionnez l'option de menu que vous souhaitez changer.

Lors de la sélection d'une image de démarrage, réglez le camescope sur le mode CARD PLAY.

3. Sélectionnez une option de réglage et refermez le menu.



○ Vous pouvez enregistrer vos images originales, ou les images et les sons qui se trouvent dans le logiciel fourni (ZoomBrowser EX pour Windows ou ImageBrowser pour Macintosh) dans les options de réglage [MON IMAGE] et [SON PERSO]. Pour plus de détails, reportez-vous au *mode d'emploi du Digital Video Software*.

○ Vous pouvez aussi créer une image de démarrage originale (📖 122).

## Changement de la langue d'affichage

La langue utilisée pour les affichages du caméscope et les éléments de menu peut être changée sur l'allemand, l'espagnol, le français, l'italien, le russe, le chinois simplifié ou le japonais.



Pour changer la langue d'affichage, ouvrez le menu et sélectionnez [CONFIG. AFFICHAGE/ [Globe icon]]. Sélectionnez [LANGUE [Globe icon]], une langue et refermez le menu.



- Si vous avez changé la langue par erreur, suivez la marque [Globe icon] à côté de l'option de menu pour changer le réglage.
- Les affichages "MENU" et "SET" en bas de l'écran représentent le nom des touches du caméscope et ils ne changent pas quand vous modifiez la langue.

## Modification du format de la date

Vous pouvez sélectionner un des trois formats de date disponible. Par exemple, [JAN. 1, 2004], [1. JAN. 2004] et [2004. 1. 1].

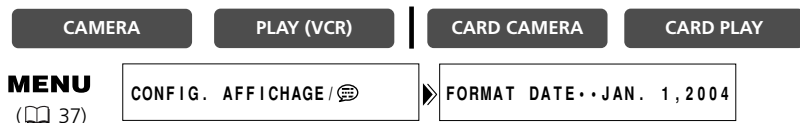

Ouvrez le menu et sélectionnez [CONFIG. AFFICHAGE/ [Globe icon]]. Sélectionnez [FORMAT DATE], un format et refermez le menu.

# Changement du mode du capteur de télécommande

Deux modes de capteur de télécommande et un réglage de mise hors service sont disponibles pour éviter les interférences avec les autres télécommandes sans fil Canon utilisées à proximité.

## Mise hors service du capteur de télécommande



Ouvrez le menu et sélectionnez [SYSTEME]. Sélectionnez [TELECOMMANDE], réglez-le sur [ARRÊT (remote icon)] et refermez le menu.

“(remote icon)” apparaît.

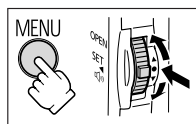

## Changement du mode du capteur de télécommande



1. Sur le camescope, ouvrez le menu et sélectionnez [SYSTEME]. Sélectionnez [TELECOMMANDE], réglez-le sur [(remote icon) 2] et refermez le menu.

Le mode choisi apparaît pendant quelques secondes.

2. Sur la télécommande sans fil, maintenez pressée la touche REMOTE SET. Appuyez sur la touche ZOOM T pour le mode 2. Maintenez la touche pressée pendant plus de 2 secondes.

Si vous avez réglé le camescope sur le mode 1, appuyez sur la touche ZOOM W pour le mode 1.

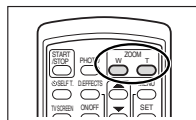
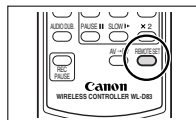
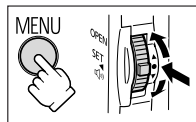

- La télécommande sans fil retourne au mode 1 quand vous remplacez les piles. Changez le mode si nécessaire.
- Assurez-vous que le camescope et la télécommande sans fil sont réglés sur le même mode. Affichez le mode du camescope en appuyant sur n'importe quelle touche de la télécommande sans fil (à l'exception de la touche REMOTE SET) et réglez le mode de la télécommande sans fil sur le même mode. Changez les piles si la télécommande sans fil ne fonctionne toujours pas.

## Autres réglages du caméscope

---

### Bip

Vous entendez un bip chaque fois que vous réalisez une opération telle que la mise sous/hors tension, la mise en marche/arrêt, le compte à rebours du retardateur et toutes les conditions inhabituelles du caméscope.

Si vous mettez hors service le bip, tous les sons du caméscope y compris ceux des paramètres de Mon profil seront mis hors service.

CAMERA

PLAY (VCR)

CARD CAMERA

CARD PLAY

**MENU**  
( 37)

SYSTEME

▶ BIP SONORE...ON

Pour mettre hors service le bip, ouvrez le menu et sélectionnez [SYSTEME]. Sélectionnez [BIP SONORE], réglez-le sur [OFF] et refermez le menu.

### Enregistrement en 16:9 (enregistrement pour téléviseur grand écran)

---

Le caméscope utilise toute la largeur du CCD offrant un enregistrement 16:9 à haute résolution. Si vous mettez hors service le stabilisateur d'image, vous obtenez un angle de vue horizontal plus large.

CAMERA

PLAY (VCR)

CARD CAMERA

CARD PLAY

**MENU**  
( 37)

CONFIG. CAMERA

▶ 16:9.....OFF

Pour mettre le mode 16:9 en service, ouvrez le menu et sélectionnez [CONIFG. CAMERA]. Sélectionnez [16:9], réglez-le sur [ON] et refermez le menu.

"16:9" apparaît.



- Le mode 16:9 ne peut pas être sélectionné en mode d'enregistrement simple.
- L'écran multi-images ne peut pas être utilisé quand le format 16:9 est sélectionné.
- L'enregistrement simultané sur une carte mémoire ne peut pas être utilisé quand le format 16:9 est sélectionné.
- Si vous reproduisez un enregistrement 16:9 sur un téléviseur ordinaire, les images apparaissent compressées verticalement.
- Si vous connectez le caméscope à un téléviseur avec une prise S1 ou un système vidéo ID-1, les enregistrements réalisés au mode 16:9 seront reproduits automatiquement au mode d'écran large.

## Mise hors service du stabilisateur d'image

Le stabilisateur d'image compense le bougé du camescope même en position téléobjectif maximale. Il essaie de compenser les mouvements horizontaux, et par conséquent, vous pouvez avoir besoin de le mettre hors service quand vous montez le camescope sur un trépied.

CAMERA

PLAY (VCR)

CARD CAMERA

CARD PLAY

**MENU**

( 37)

CONFIG. CAMERA

STAB. IMAGE () • ON

Ouvrez le menu et sélectionnez [CONFIG. CAMERA]. Sélectionnez [STAB. IMAGE ()], réglez-le sur [OFF] et refermez le menu.

"()" disparaît.



- Le stabilisateur d'image ne peut pas être mis hors service quand le sélecteur de programme est réglé sur .
- Le stabilisateur d'image est conçu pour compenser un niveau normal de bougé du camescope.
- Le stabilisateur d'image peut ne pas être aussi efficace lors de l'utilisation des modes nuit.

## Ajustement de la luminosité de l'afficheur à cristaux liquides

CAMERA

PLAY (VCR)

CARD CAMERA

CARD PLAY

**MENU**

( 37)

CONFIG. AFFICHAGE / 

LUMINOSITE ••••• 

Ouvrez le menu et affichez [CONFIG. AFFICHAGE/ ]. Sélectionnez [LUMINOSITE], réglez le niveau de luminosité et refermez le menu.



Le changement de la luminosité de l'écran à cristaux liquides n'affecte pas le viseur ni l'enregistrement.

F

Fonctions avancées -  
Autres fonctions



## Rétroéclairage de l'écran à cristaux liquides

---

Le rétroéclairage de l'écran à cristaux liquides est plus brillant lorsque le camescope est alimenté sur le secteur. Néanmoins, vous pouvez régler le rétroéclairage à la même luminosité lors d'une alimentation sur batterie.

CAMERA

PLAY (VCR)

CARD CAMERA

CARD PLAY

### MENU

(📖 37)

CONFIG. AFFICHAGE / 🗨️

▶▶ RETROECLAIR. · NORMAL

Ouvrez le menu et sélectionnez [CONFIG. AFFICHAGE/🗨️]. Sélectionnez [RETROECLAIR.], réglez-le sur [CLAIR] et refermez le menu.

## Mode de démonstration

---

Le mode de démonstration montre les principales fonctions du camescope. Il démarre automatiquement si vous laissez le camescope sous tension sans mettre en place un support d'enregistrement pendant plus de 5 minutes. Cependant, vous pouvez régler le camescope pour ne pas démarrer le mode de démonstration.

CAMERA

PLAY (VCR)

CARD CAMERA

CARD PLAY

### MENU

(📖 37)

CONFIG. AFFICHAGE / 🗨️

▶▶ MODE DEMO · · · · ON

Ouvrez le menu et sélectionnez [CONFIG. AFFICHAGE/🗨️]. Sélectionnez [MODE DEMO], réglez-le sur [OFF] et refermez le menu.



Pour annuler le mode de démonstration après qu'il ait commencé, appuyez sur n'importe quelle touche, mettez le camescope hors tension ou insérez un support d'enregistrement.

# Enregistrement sur un magnétoscope ou un appareil vidéo numérique

Vous pouvez copier vos enregistrements en connectant le camescope à un magnétoscope ou à un appareil vidéo numérique. Si vous le connectez à un appareil vidéo numérique, vous pouvez copier vos enregistrements avec virtuellement aucune perte de qualité d'image et de son.

F

## Connexion des appareils

### ① Connexion d'un magnétoscope

Reportez-vous à *Lecture sur l'écran d'un téléviseur* (📖 34).

### ② Connexion d'un appareil vidéo numérique

Reportez-vous aussi au mode d'emploi de l'appareil vidéo numérique.

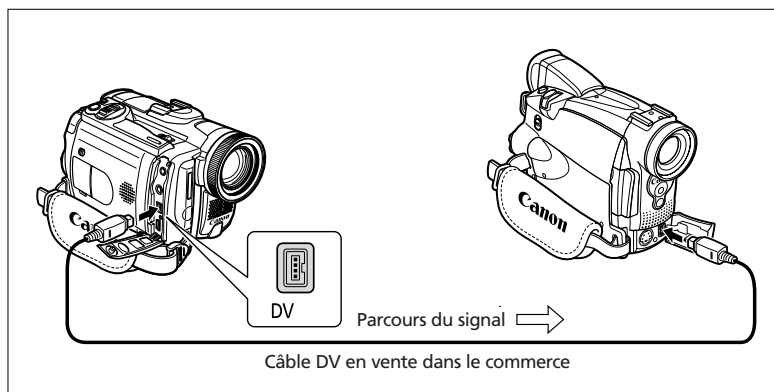

Montage

## Enregistrement

CAMERA

PLAY (VCR)

CARD CAMERA

CARD PLAY

### 1. Réglez le camescope sur le mode **PLAY (VCR)** et insérez une cassette enregistrée.

Si vous effectuez la connexion par la prise AV, vérifiez le réglage (📖 34).

### 2. Appareil connecté : insérez une cassette vierge et mettez l'appareil en mode de pause à l'enregistrement.

### 3. Localisez la scène que vous souhaitez copier et mettez la lecture en pause juste un peu avant le début de la scène.

### 4. Reproduisez la bande.

### 5. Appareil connecté : commencez l'enregistrement quand la scène que vous souhaitez copier apparaît. Arrêtez l'enregistrement quand la copie est terminée.

### 6. Arrêtez la lecture.



- Quand le caméscope est connecté à un magnétoscope, la qualité de la bande copiée sera légèrement inférieure à celle de l'original.
- Lors de la connexion à un appareil vidéo numérique :
  - Si l'image n'apparaît pas, reconnectez le câble DV ou mettez le caméscope hors tension puis de nouveau sous tension.
  - Un fonctionnement correct ne peut pas être garanti pour tous les appareils vidéo numériques munis d'une prise DV. Si l'opération ne fonctionne pas, utilisez la prise S-vidéo ou AV.

## Enregistrement à partir d'un appareil vidéo analogique (magnétoscope, téléviseur ou caméscope)

Vous pouvez enregistrer une séquence vidéo ou un programme de télévision à partir d'un magnétoscope ou d'un caméscope analogique sur la bande du caméscope.

CAMERA

PLAY (VCR)

CARD CAMERA

CARD PLAY

F

### 1. Connectez le caméscope à l'appareil vidéo analogique.

Reportez-vous à *Lecture sur l'écran d'un téléviseur* (📖 34).

### 2. Réglez le caméscope sur le mode **PLAY (VCR)** et insérez une cassette vierge.

### 3. Appareil connecté : insérez la cassette enregistrée.

### 4. Appuyez sur la touche **REC PAUSE**.

En mode de pause à l'enregistrement et pendant l'enregistrement vous pouvez contrôler l'image sur l'écran.

### 5. Appareil connecté : reproduisez la bande.

### 6. Appuyez sur la touche **▶/||** quand la scène que vous souhaitez enregistrer apparaît.

L'enregistrement démarre.

### 7. Appuyez sur la touche **■** pour arrêter l'enregistrement.

- Appuyez sur la touche **▶/||** pour mettre en pause l'enregistrement.
- Appuyez de nouveau sur la touche **▶/||** pour reprendre l'enregistrement.

### 8. Appareil connecté : arrêtez la lecture.

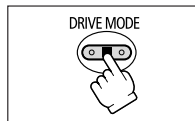
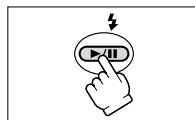
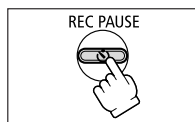

Montage



Le casque d'écoute ne peut pas être utilisé pendant l'enregistrement de l'entrée de ligne analogique.

# Enregistrement à partir d'un appareil vidéo numérique (doublage DV)

Vous pouvez enregistrer à partir d'autres appareils vidéo numériques munis d'une prise DV avec virtuellement aucune perte de qualité de l'image et du son.

CAMERA

PLAY (VCR)

CARD CAMERA

CARD PLAY

## 1. Connectez le camescope à l'appareil vidéo numérique.

Reportez-vous à *Connexion d'un appareil vidéo numérique* (📖 83).

## 2. Réglez le camescope sur le mode PLAY (VCR) et insérez une cassette vierge.

Assurez-vous que [AV IN→DV OUT] est réglé sur [OFF] (📖 88).

## 3. Appareil connecté : insérez la cassette enregistrée.

## 4. Appuyez sur la touche REC PAUSE.

En mode de pause à l'enregistrement et pendant l'enregistrement vous pouvez contrôler l'image sur l'écran.

## 5. Appareil connecté : reproduisez la bande.

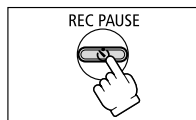

## 6. Appuyez sur la touche ►/|| quand la scène que vous souhaitez enregistrer apparaît.

L'enregistrement démarre.

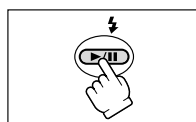

## 7. Appuyez sur la touche ■ pour arrêter l'enregistrement.

- Appuyez sur la touche ►/|| pour mettre en pause l'enregistrement.
- Appuyez de nouveau sur la touche ►/|| pour reprendre l'enregistrement.

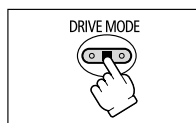

## 8. Appareil connecté : arrêtez la lecture.



- Les sections non enregistrées peuvent être enregistrées comme images anormales.
- Si l'image n'apparaît pas, reconnectez le câble DV ou mettez le camescope hors tension puis de nouveau sous tension.
- Vous pouvez enregistrer uniquement les signaux des appareils portant le logo **DV** enregistrant dans le système SD au format SP ou LP.

## Signal de protection des droits d'auteur

Certaines bandes sont protégées par des droits d'auteur. Si vous essayez de reproduire une telle bande, "PROTÉGÉ PAR DES DROITS D'AUTEUR, RESTRICTION DE LECTURE" apparaît et vous ne pouvez pas voir le contenu de la bande. Si vous essayez d'enregistrer une telle bande par la prise DV, "PROTÉGÉ PAR DES DROITS D'AUTEUR, RESTRICTION DE DOUBLAGE" apparaît et vous ne pouvez pas enregistrer le contenu de la bande.

# Conversion des signaux analogiques en signaux numériques (convertisseur analogique-numérique)

En connectant le caméscope à un magnétoSCOPE ou à un caméscope vidéo 8mm, vous pouvez convertir les signaux vidéo/audio analogiques en signaux numériques et sortir les signaux numériques par la prise DV. La prise DV sert de prise de sortie uniquement.

F

## Connexion des appareils

Mettez tous les appareils hors tension avant de commencer les connexions. Retirez la cassette du caméscope. Reportez-vous aussi au mode d'emploi de l'appareil connecté.

Vous pouvez aussi connecter un magnétoSCOPE avec la prise S (S1)-VIDEO (☞ 35).

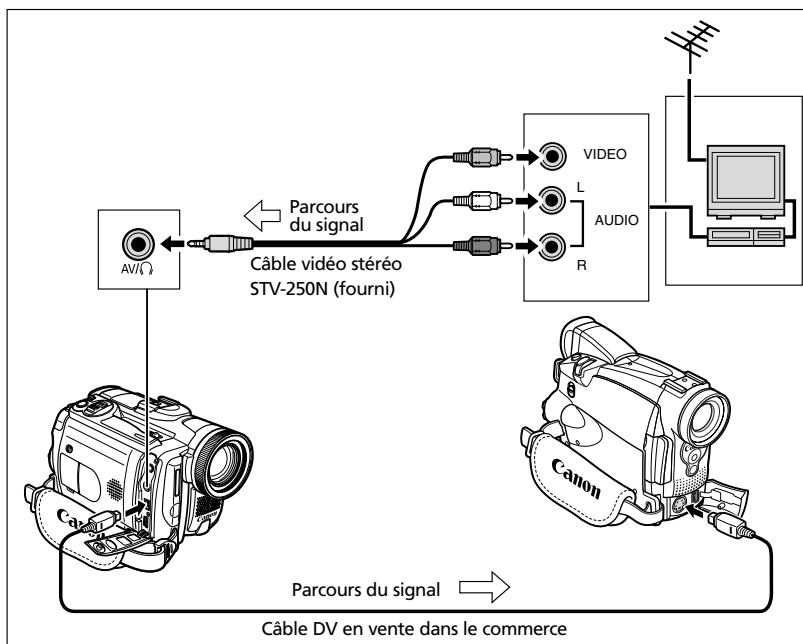

Montage

## Mise en service du convertisseur analogique-numérique

CAMERA

PLAY (VCR)

CARD CAMERA

CARD PLAY

### MENU

( 37)

CONFIG. VCR

AV IN → DV OUT · OFF

Ouvrez le menu et sélectionnez [CONFIG. VCR]. Sélectionnez [AV IN → DV OUT], réglez-le sur [ON] et refermez le menu.



- Le casque d'écoute ne peut pas être utilisé pendant la conversion analogique-numérique.
- En fonction du signal envoyé par l'appareil connecté, la conversion analogique-numérique des signaux peut ne pas fonctionner correctement (par ex. les signaux comprenant des signaux de protection des droits d'auteur ou les signaux anormaux tels que les signaux dédoublés).
- Pour une utilisation normale, réglez [AV IN → DV OUT] sur [OFF]. S'il est réglé sur [ON], les signaux numériques ne peuvent pas être entrés par la prise DV du caméscope.
- En fonction du logiciel et des spécifications de votre ordinateur, il se peut que vous ne puissiez pas transférer les signaux convertis par la prise DV.



- Nous recommandons d'alimenter le caméscope à partir d'une source d'alimentation secteur.
- Vous pouvez aussi appuyer sur la touche AV → DV sur la télécommande sans fil. Le réglage change chaque fois que vous appuyez sur la touche.

# Doublage audio

Vous pouvez ajouter un son à partir d'un appareil audio (AUDIO IN) ou avec le microphone intégré ou un microphone (MIC. IN).

## Connexion

### ① Connexion d'un appareil audio

Reportez-vous aussi au mode d'emploi de l'appareil connecté.

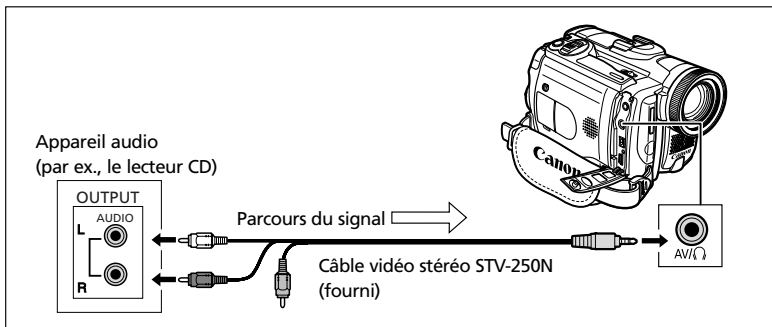

### ② Connexion d'un microphone

Reportez-vous à *Enregistrement avec un microphone externe* (📖 63).

## Doublage



### 1. Réglez le camescope sur le mode **PLAY (VCR)** et insérez une cassette enregistrée.

Utilisez une bande enregistrée en mode SP et 12 bits avec ce camescope.

### 2. Ouvrez le menu et sélectionnez **[CONFIG. PARA. AUDIO]**. Sélectionnez **[DOUBL. AUDIO]**, réglez-le sur **[AUDIO IN]** ou **[MIC. IN]** et refermez le menu.

### 3. Localisez la scène pour laquelle vous souhaitez faire un doublage audio pour démarrer.

### 4. Appuyez sur la touche **PAUSE** **||** sur la télécommande sans fil.

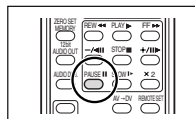



## 5. Appuyez sur la touche AUDIO DUB. sur la télécommande sans fil.

“DOUB. AUDIO” et “” apparaissent.

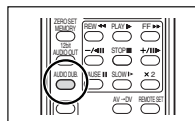

## 6. Appuyez sur la touche PAUSE sur la télécommande sans fil pour démarrer le doublage.

- Appareil audio : démarrez la lecture.
- Microphone : parlez dans le microphone.

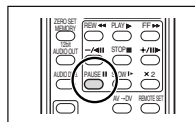

## 7. Appuyez sur la touche STOP sur la télécommande sans fil pour arrêter le doublage.

Appareil audio : arrêtez la lecture.

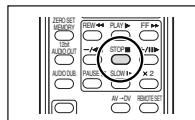

- Utilisez uniquement des bandes enregistrées en mode SP et 12 bits audio avec ce caméscope. Le doublage audio s'arrête si la bande contient une section non enregistrée ou une section enregistrée en mode LP ou 16 bits.
- Lorsque vous utilisez le microphone intégré, ne connectez pas de périphériques à la prise MIC ni à la griffe porte-accessoire avancée. Si vous utilisez le microphone stéréo directionnel DM-50, ne connectez pas de périphériques à la prise MIC.
- Vous ne pouvez pas utiliser la prise DV pour le doublage audio.
- Si vous ajoutez un son sur une bande non enregistrée avec ce caméscope, la qualité du son peut diminuer.
- La qualité du son peut diminuer si vous ajoutez un son à la même scène plus de 3 fois.



- Quand vous connectez un appareil audio, vérifiez l'image sur l'écran à cristaux liquides, et le son avec le haut-parleur intégré ou un appareil audio. Vous pouvez aussi connecter un téléviseur par la prise S-vidéo.
- Quand vous utilisez le microphone intégré, vous pouvez connecter un téléviseur par la prise AV pour vérifier l'image, ou des écouteurs pour vérifier le son. Quand vous connectez un téléviseur à la prise S-vidéo, vous pouvez vérifier les images sur l'écran du téléviseur et le son avec des écouteurs connectés au caméscope.
- Réglez la mémoire du point zéro à la fin de la scène pour laquelle vous souhaitez effectuer un doublage audio. Le caméscope arrêtera automatiquement le doublage audio à ce point.

## Lecture des sons ajoutés

Vous pouvez sélectionner de reproduire Stéréo 1 (son original), Stéréo 2 (son ajouté) ou d'ajuster la balance des deux sons.

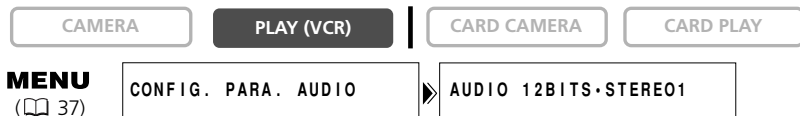

F

### 1. Ouvrez le menu et sélectionnez [CONFIG. PARA. AUDIO]. Sélectionnez [AUDIO 12BITS], sélectionnez un réglage et refermez le menu.

- STEREO1 : reproduit le son original.
- STEREO2 : reproduit le son ajouté.
- MIX. FIX. : reproduit le sont stéréo 1 et stéréo 2 au même niveau.
- MIX. VAR. : reproduit le son stéréo 1 et stéréo 2. La balance de mixage peut être ajustée.

### 2. Si vous avez sélectionné [MIX. VAR.], ajustez le niveau de mixage : ouvrez le menu et sélectionnez [CONFIG. PARA. AUDIO]. Sélectionnez [BAL. AUDIO], ajustez la balance avec la molette SET et refermez le menu.

Tournez la molette SET vers le bas pour augmenter le volume du son stéréo 1 et vers le haut pour augmenter le volume du son stéréo 2.



- Le réglage du camescope retourne à [STEREO1] quand vous mettez le camescope hors tension. Cependant, la balance de mixage est mémorisée par le camescope.
- Vous pouvez aussi appuyer sur la touche 12bit AUDIO OUT sur la télécommande sans fil pour sélectionner la sortie audio. Cependant, la balance de mixage peut uniquement être ajustée à partir du menu.

## Connexion à un ordinateur en utilisant un câble DV (IEEE1394)

Vous pouvez transférer vos enregistrements sur un ordinateur muni d'une prise IEEE1394 (DV) ou d'une carte de capture IEEE1394. Utilisez le logiciel d'édition fourni avec votre carte d'ordinateur/capture pour transférer l'enregistrement vidéo de la bande sur l'ordinateur. Reportez-vous au mode d'emploi du logiciel. Un pilote est préinstallé dans les systèmes d'exploitation Windows ultérieurs à Windows 98 Seconde édition et dans les systèmes d'exploitation Mac ultérieurs à Mac OS 9, et il s'installera automatiquement.

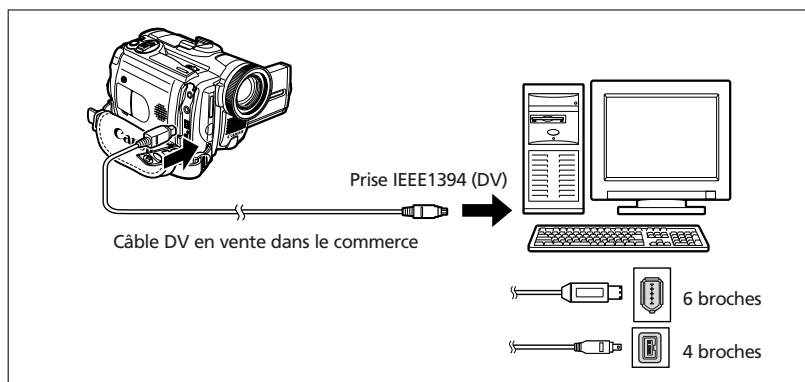

- Le transfert risque de ne pas fonctionner correctement selon le logiciel utilisé et les spécifications/réglages de votre ordinateur.
- Si l'ordinateur se fige quand le caméscope est connecté, déconnectez puis reconnectez le câble DV. Si le problème persiste, déconnectez le câble d'interface, mettez le caméscope et l'ordinateur hors tension, puis remettez le caméscope et l'ordinateur sous tension et reconnectez le câble.
- Ne déconnectez pas le câble DV, n'ouvrez pas le couvercle de la fente de la carte mémoire, ne retirez pas la carte mémoire, ne changez pas la position de l'interrupteur d'alimentation POWER, ne mettez le caméscope ou l'ordinateur hors tension pendant le transfert de données vers l'ordinateur (pendant que l'indicateur d'accès à la carte du caméscope clignote). Sinon, cela endommagerait les données de la carte mémoire.
- Les fichiers d'image sur votre carte mémoire et les fichiers d'image enregistrés sur votre ordinateur sont très précieux, ce sont vos fichiers originaux. Si vous souhaitez utiliser les fichiers d'image sur votre ordinateur, faites en une copie, utilisez les fichiers copiés et conservez l'original.



- Nous recommandons que vous alimentiez votre caméscope à partir d'une source d'alimentation secteur pendant qu'il est connecté à l'ordinateur.
- Reportez-vous aussi au mode d'emploi de l'ordinateur.
- Les utilisateurs de Windows XP peuvent utiliser le logiciel DV Network Software fourni. Pour plus de détails, reportez-vous au mode d'emploi du DV Network Software.

# Insertion et retrait d'une carte mémoire

Avec ce camescope, vous pouvez utiliser les cartes mémoire SD **SD** ou les cartes MultiMedia en vente dans le commerce. Les cartes mémoire SD ont une languette de protection pour les protéger des effacements accidentels.

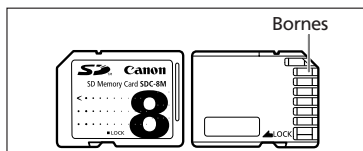

F

## Insertion de la carte

1. Mettez le camescope hors tension.
2. Ouvrez le couvercle.
3. Insérez complètement la carte mémoire dans la fente de la carte mémoire.
4. Refermez le couvercle.

Ne refermez pas le couvercle de force sans avoir inséré correctement la carte.

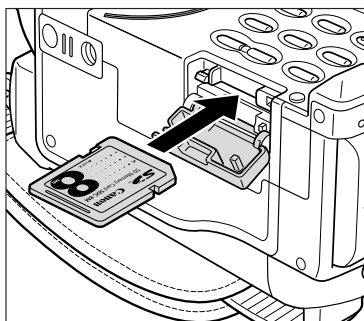

## Retrait de la carte

Ne retirez pas la carte mémoire de force sans l'avoir d'abord poussée vers l'intérieur.

1. Mettez le camescope hors tension.  
Assurez-vous que l'indicateur d'accès à la carte ne clignote pas avant de mettre le camescope hors tension.
2. Ouvrez le couvercle.
3. Poussez la carte mémoire pour la débloquent. Retirez la carte mémoire.
4. Refermez le couvercle.

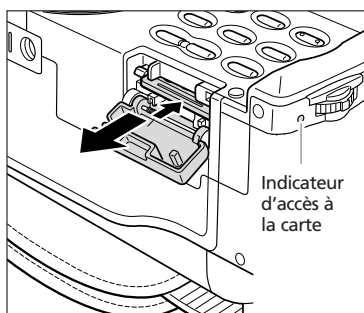

- Ce camescope est compatible uniquement avec les cartes Mémoire SD ou les cartes MultiMedia. N'utilisez aucun autre type de carte mémoire.
- Le fonctionnement correct n'est pas garanti avec toutes les cartes mémoire.
- Mettez le camescope hors tension avant d'insérer ou de retirer une carte mémoire. Sinon, cela pourrait endommager les données de la carte.
- Si vous utilisez d'autres cartes mémoire que celle fournie avec le camescope, assurez-vous de les formater avec le camescope (121).

# Sélection de la qualité/taille de l'image

## Changement de la qualité de l'image fixe

Vous pouvez choisir parmi Superfin, Fin et Normal.



**MENU**  
( 37)

CONFIG. CARTE

QUAL. PHOTO • FIN

Ouvrez le menu et sélectionnez [CONFIG. CARTE]. Sélectionnez [QUAL. PHOTO], réglez-le sur [SUPER FIN] ou [NORMAL] et refermez le menu.

## Changement de la taille de l'image fixe

Vous pouvez choisir entre 1632 × 1224 pixels, 1280 × 960 pixels et 640 × 480 pixels.



**MENU**  
( 37)

CONFIG. CARTE

TAILLE IMAGE • 1632×1224

Ouvrez le menu et sélectionnez [CONFIG. CARTE]. Sélectionnez [TAILLE IMAGE], réglez-le sur [1280×960] ou [640×480] et refermez le menu.



- Les images fixes sont compressées et enregistrées au format JPEG (Joint Photographic Experts Group).
- Capacité estimée d'une carte mémoire de 8 Mo :

Qualité d'image \ Taille de l'image	1632 × 1224		1280 × 960		640 × 480	
	No. des images	Taille de fichier par image	No. des images	Taille de fichier par image	No. des images	Taille de fichier par image
Superfin	3	1360 Ko	6	850 Ko	34	176 Ko
Fin	5	880 Ko	9	560 Ko	50	120 Ko
Normal	9	480 Ko	17	300 Ko	83	72 Ko

Ces chiffres sont approximatifs. Ils varient en fonction des conditions d'enregistrement et du sujet. Des images échantillons déjà enregistrées sur la carte mémoire SD fournie doivent aussi être incluses dans le nombre total.

## Changement de la taille de la séquence vidéo

Vous pouvez choisir entre 320 × 240 pixels et 160 × 120 pixels.

CAMERA

PLAY (VCR)

CARD CAMERA

CARD PLAY

**MENU**  
( 37)

CONFIG. CARTE

TAILLE VIDEO • 320×240

F

Ouvrez le menu et sélectionnez [CONFIG. CARTE]. Sélectionnez [TAILLE VIDEO], réglez-le sur [160×120] et refermez le menu.



- Les séquences vidéo sont enregistrées au format Motion JPEG.
- Durée d'enregistrement maximum sur une Carte Mémoire SD de 8 Mo :

Taille de l'image	Durée d'enregistrement max. (8 Mo)	Taille du fichier par seconde
320 × 240	environ 20 sec.	250 Ko/sec.
160 × 120	environ 50 sec.	120 Ko/sec.

## Numéros de fichier

Un numéro de fichier compris entre 0101 et 9900 est affecté automatiquement aux images et les images sont stockées dans des dossiers contenant 100 images maximum. Un numéro compris entre 101 et 998 est affecté aux dossiers. (Les images échantillons sur la carte mémoire fournie sont enregistrées dans le dossier [100canon].)

Vous pouvez choisir d'utiliser des numéros de fichier consécutifs (CONTINU) ou de réinitialiser le numéro de fichier chaque fois qu'une carte mémoire différente est insérée (EFFACER). Nous recommandons de régler les numéros de fichier sur CONTINU.

<b>EFFACER</b>	Le numéro de fichier est réinitialisé chaque fois qu'une nouvelle carte mémoire est insérée, et commence à partir de 101-0101. Si la carte mémoire contient déjà des fichiers d'image, le numéro de fichier consécutif sera affecté.
<b>CONTINU</b>	Le camescope mémorise le numéro de fichier de la dernière image et affecte le numéro de fichier consécutif à l'image suivante, même quand une nouvelle carte mémoire est insérée. (Si un numéro de fichier plus grand existe déjà sur la carte mémoire, le numéro consécutif sera affecté.) Il n'y a pas de numéro de fichier en double. C'est pratique pour ranger les images sur un ordinateur.

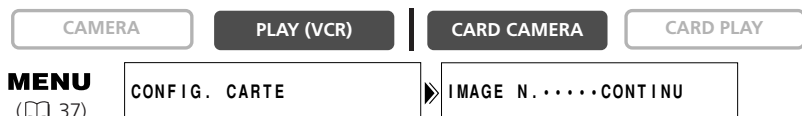
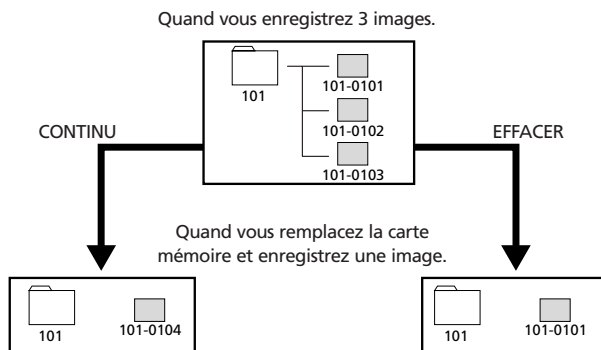

Pour changer le réglage, ouvrez le menu et sélectionner [CONFIG. CARTE]. Sélectionnez [IMAGE N.], réglez-le sur [EFFACER] et refermez le menu.

# Enregistrement d'images fixes sur une carte mémoire

Vous pouvez enregistrer des images fixes avec le camescope, à partir d'une bande dans le camescope, ou d'appareils connectés à la prise DV ou à la prise AV. Vous pouvez aussi enregistrer une image fixe sur la carte mémoire pendant l'enregistrement d'une séquence vidéo sur la bande.

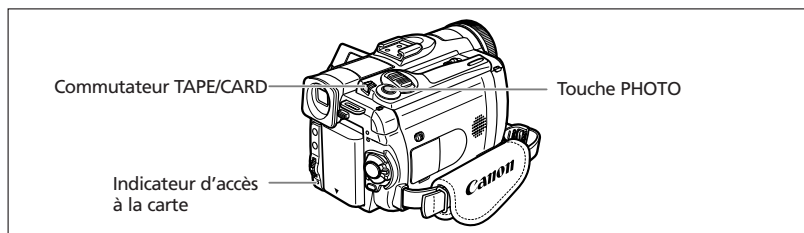

CAMERA

PLAY (VCR)

CARD CAMERA

CARD PLAY

## 1. Réglez le camescope sur le mode CARD CAMERA.

Un cadre blanc de mise au point apparaît au centre de l'écran. Le camescope effectuera la mise au point sur le sujet placé au centre de l'écran. Pour changer le cadre de la mise au point, reportez-vous à *Sélection du cadre de mise au point* (☐ 107).

## 2. Appuyez sur la touche PHOTO jusqu'à mi-course.

- et le cadre de mise au point deviennent verts lorsque la mise au point est effectuée. Le bip de confirmation sonne deux fois. Il se peut que la photo apparaisse floue pendant un moment pendant que le camescope effectue la mise au point.
- L'exposition est verrouillée.
- Quand vous appuyez sur la touche PHOTO sur la télécommande sans fil, l'enregistrement démarre immédiatement.



## 3. Appuyez sur la touche PHOTO complètement.

- et le cadre de mise au point disparaissent et vous entendez le bruit de fermeture de l'obturateur.
- L'indicateur d'accès à la carte clignote et l'écran d'accès à la carte apparaît.
- L'image fixe apparaissant sur l'écran a été enregistrée sur la carte mémoire.



- Ne mettez pas le camescope hors tension, ne changez pas la position du commutateur TAPE/CARD, ne déconnectez pas l'alimentation électrique, n'ouvrez pas le couvercle de la fente de la carte mémoire, ne retirez pas la carte mémoire quand l'indicateur d'accès à la carte clignote. Cela pourrait endommager les données.

- Lorsque vous utilisez une carte mémoire SD, assurez-vous que la languette de protection est dans la position permettant l'enregistrement.





- La connexion à un ordinateur ou à une imprimante à la norme PictBridge ne fonctionne pas quand la carte mémoire contient plus de 1800 images. Pour de meilleures performances, nous recommandons de ne pas enregistrer plus de 100 images sur la carte mémoire si vous prévoyez de connecter le caméscope à un ordinateur ou à une imprimante.
- Quand le sujet est trop lumineux, le filtre ND se met automatiquement en service ("FILTR. ND" apparaît sur l'écran). S'il est toujours trop lumineux, "SUR EXP." clignote. Dans ce cas, utiliser le filtre ND optionnel FS-34U. Si vous souhaitez mettre le filtre ND hors service : ouvrez le menu et sélectionnez [CONFIG. CAMERA]. Sélectionnez [FILTR. ND], réglez-le sur [OFF] et refermez le menu.
- **Quand le mode priorité à la mise au point est réglé sur [ON] :**  
quand vous appuyez complètement sur la touche PHOTO avant ● et que le cadre de mise au point devient vert, il faut environ 2\* secondes pour ajuster la mise au point et enregistrer l'image fixe sur la carte mémoire.  
\* 4 secondes maximum en mode Basse Lumière et en modes nuit.  
Si le sujet ne permet pas la mise au point automatique, le cadre de mise au point devient jaune et mémorise la mise au point. Ajustez la mise au point manuellement avec la bague de mise au point.
- **Quand le mode priorité à la mise au point est réglé sur [OFF] :**  
aucun cadre de mise au point n'apparaît.  
À l'étape 2, ● devient vert et la mise au point et l'exposition sont verrouillées.
- Le caméscope se met hors tension si aucune opération n'est effectuée pendant 5 minutes pour économiser l'énergie. "⚠ MISE HORS TENS AUTO" apparaît 20 secondes avant la mise hors tension. Pour reprendre l'enregistrement, mettez l'interrupteur d'alimentation POWER sur OFF puis remettez-le sur CAMERA.

## Enregistrement d'une image fixe sur une carte mémoire pendant l'enregistrement d'une séquence vidéo sur une bande

Quand vous enregistrez une séquence vidéo sur une bande, vous pouvez enregistrer la même image comme image fixe sur une carte mémoire. Sélectionnez la qualité d'image entre normale et fine.



1. Ouvrez le menu et sélectionnez [CONFIG. CAMERA]. Sélectionnez [IMAGE FIXE], réglez-le sur [ ] FIN ou [ ] NORMAL et refermez le menu.
2. Pendant l'enregistrement d'une séquence vidéo, appuyez sur la touche PHOTO.



- La taille de l'image fixe sera de 640 × 480.
- La qualité de l'image fixe est légèrement inférieure à celle d'une image enregistrée en mode CARD CAMERA.
- L'image fixe ne peut pas être enregistrée sur la carte mémoire lorsqu'un fondu, un effet ou l'écran multi-images est activé.
- L'image fixe ne peut pas être enregistrée sur la carte mémoire quand le format 16:9 est sélectionné.
- Le mixage de carte ne peut pas être utilisé quand [IMAGE FIXE] est réglé sur [ ] FIN ou [ ] NORMAL.
- " [ ] OFF " apparaît quand vous appuyez sur la touche PHOTO quand [IMAGE FIXE] est réglé sur [OFF].

## Enregistrement à partir de la bande dans le camescope

CAMERA

PLAY (VCR)

CARD CAMERA

CARD PLAY

### 1. Reproduisez la bande.

### 2. Appuyez sur la touche PHOTO jusqu'à mi-course quand la scène que vous souhaitez enregistrer apparaît.

- Le camescope entre en pause à la lecture. La capacité d'images restantes ainsi que d'autres informations apparaissent.
- Quand vous appuyez sur la touche PHOTO sur la télécommande sans fil, l'enregistrement démarre immédiatement.

### 3. Appuyez sur la touche PHOTO complètement.

- L'indicateur d'accès à la carte clignote.
- Vous pouvez aussi enregistrer une image fixe en appuyant sur la touche PHOTO complètement quand la bande est en mode de pause à la lecture.

## Enregistrement à partir d'autres appareils vidéo

Vous pouvez enregistrer des images à partir d'appareils connectés à la prise S-vidéo ou à la prise AV (fonction d'entrée de ligne analogique), ou à la prise DV comme images fixes sur la carte mémoire.

Pour les instructions sur la connexion, référez-vous aux pages 34 et 83.

CAMERA

PLAY (VCR)

CARD CAMERA

CARD PLAY

### 1. Réglez le camescope sur le mode PLAY (VCR).

- Si une cassette est insérée, assurez-vous qu'elle est à l'arrêt.
- Lors de l'enregistrement par la prise AV, assurez-vous que "AV→DV" apparaît sur l'écran. Lors de l'enregistrement par la prise DV, assurez-vous que "AV→DV" n'est pas affiché. Changez le réglage si nécessaire (☞ 88).

### 2. Appareil connecté : insérez une cassette enregistrée et reproduisez la cassette.

### 3. Appuyez sur la touche PHOTO jusqu'à mi-course quand la scène que vous souhaitez enregistrer apparaît.

- L'image fixe, la capacité d'images restantes ainsi que d'autres informations apparaissent.
- Quand vous appuyez sur la touche PHOTO sur la télécommande sans fil, l'enregistrement démarre immédiatement.

### 4. Appuyez sur la touche PHOTO complètement.

L'indicateur d'accès à la carte clignote.

F

Utilisation d'une carte mémoire



Lors d'un enregistrement à partir d'une cassette dans le caméscope ou dans un autre appareil vidéo :

- une image fixe enregistrée à partir d'une image au format 16:9 sera compressée verticalement.
- les codes de données de l'image fixe contiendront la date et l'heure de l'enregistrement sur la carte mémoire.
- la taille de l'image fixe sera de 640 × 480.

## Affichage sur l'écran pendant l'enregistrement d'une image fixe



### ① Qualité de l'image fixe

Indique la qualité d'image de l'image fixe.

### ② Capacité restante sur la carte pour les images fixes

- 🔴 clignote en rouge : pas de carte
- 🟢 en vert : 6 images ou plus
- 🟡 en jaune : 1 à 5 images
- 🔴 en rouge : plus d'images
- L'indication peut ne pas diminuer même si un enregistrement a été fait, ou peut diminuer de 2 images en une fois.
- Tous les indicateurs apparaissent en vert quand une carte mémoire est reproduite.

### ▶ affichage d'accès à la carte

Indique que le caméscope est en train d'écrire sur la carte mémoire.

### ③ Taille de l'image

Indique la taille de l'image fixe.

# Utilisation du flash

Vous pouvez utiliser le flash intégré pour enregistrer des images fixes dans un lieu sombre. Le flash est équipé du mode réduction des yeux rouges pour réduire l'effet des yeux rouges qui se produit lorsque vous filmez des personnages la nuit ou dans une pièce sombre.

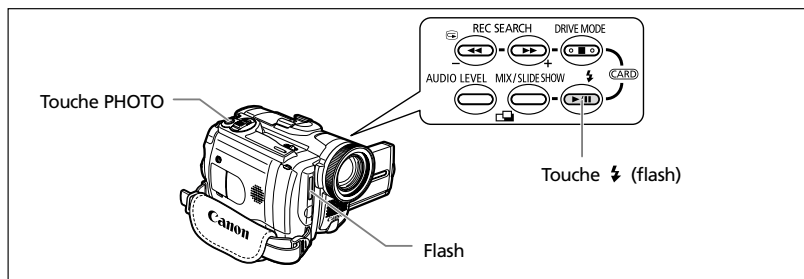

## Sélection du mode de flash

⚡ <sup>A</sup> (automatique)	Le flash se déclenche automatiquement en fonction de la luminosité du sujet.
👁️ (anti-yeux rouges, automatique)	La flash se déclenche automatiquement en fonction de la luminosité du sujet. Avec l'OPTURA40, la lampe d'appoint s'allume pour réduire l'effet des yeux rouges. Avec l'OPTURA30, le flash lance un pré-flash anti-yeux rouges.
⚡ (flash en service)	Le flash se déclenche en permanence.
🚫⚡ (flash hors service)	Le flash ne se déclenche pas. Sélectionnez ce paramètre dans les lieux où les photos avec flash sont interdites.

CAMERA

PLAY (VCR)

CARD CAMERA

CARD PLAY

### Appuyez sur la touche ⚡ (flash).

- Le réglage change chaque fois que vous appuyez sur la touche.
- Le symbole du mode flash sélectionné apparaît à l'écran. "⚡<sup>A</sup>" disparaît 4 secondes plus tard.

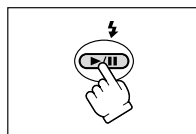

## Enregistrement avec le flash

### 1. Appuyez sur la touche PHOTO jusqu'à mi-course.

- "  " apparaît en vert.
- En mode CAMERA, le flash peut être utilisé en mode de pause à l'enregistrement quand [IMAGE FIXE] est réglé sur [  FIN ] ou [  NORMAL ].





### 2. Appuyez sur la touche PHOTO complètement.

Le flash se déclenche.



- Ne déclenchez pas le flash sur une personne en train de conduire.
- Ne déclenchez pas le flash près des yeux d'une personne.
- Ne déclenchez pas le flash avec votre main couvrant l'ampoule du flash.



- La plage du flash est de 3,3 à 6,6 pieds (1 à 2 m) environ. La plage dépend des conditions d'enregistrement.
- La plage du flash diminue en mode de prise de vues en rafale.
- En mode de prise de vue en rafale normal ou haute vitesse, les images sont capturées à 2 images/seconde lors de l'utilisation du flash.
- Un pré-flash est émis pour obtenir les données d'exposition du sujet afin d'ajuster le flash principal à l'intensité optimale (correction d'exposition au flash).
- Pour que le mode anti-yeux rouges, il faut que le sujet regarde en direction de la lampe d'appoint (OPTURA40) ou le flash (OPTURA30). Le degré de réduction dépend de la distance et de chaque individu.
- Le flash ne pourra pas se déclencher dans les cas suivants :
  - Lorsque vous appuyez sur la touche EXP en mode  (automatique) ou  (anti-yeux rouges, automatique).
  - Lorsque vous enregistrez des séquences vidéo sur une bande.
  - Lorsque [IMAGE FIXE] est réglé sur [OFF] en mode CAMERA.
  - Quand une vitesse d'obturation de 1/2000 est réglée en mode CAMERA. Cependant, si  (flash en service) est sélectionné, la vitesse d'obturation se règle sur 1/1000 et le flash se déclenche.
  - Quand l'écran multi-images est sélectionné.
  - Pendant un bracketing auto.
  - S'il se produit une anomalie pendant le chargement.
- Nous recommandons de ne pas utiliser le flash quand le convertisseur grand angle ou le convertisseur télé en option sont en place. Leur ombre apparaît sur l'écran.
- Le mode de flash ne peut pas être sélectionné quand l'exposition est verrouillée ou après la première image fixe en mode d'assemblage.
- Le mode anti-yeux rouges ne fonctionne pas en mode d'assemblage.

○ **optura40** À propos de la lampe d'appoint pour l'autofocus :

Lors de l'enregistrement d'images fixes avec le flash, la lampe d'appoint pour l'autofocus (DEL blanche) s'allume en réponse à la luminosité du sujet pour permettre au camescope de faire le point avec plus de précision. La lampe d'appoint pour l'autofocus s'allume quand vous faites la mise au point manuellement en appuyant jusqu'à mi-course sur la touche PHOTO puis s'éteint après un court instant.

- Le camescope ne pourra pas régler la mise au point même si la lampe d'appoint pour l'autofocus est allumée.
- La lampe d'appoint pour l'autofocus s'allume à pleine puissance. Nous vous conseillons d'éteindre la lampe d'appoint pour l'autofocus dans des lieux publics, tels que les restaurants ou les théâtres.
- Désactivez la lampe d'appoint pour l'autofocus dans les endroits où la photographie au flash est interdite.

## Utilisation de la torche Vidéo et Flash VFL-1 en option

Vous pouvez également utiliser la torche Vidéo et Flash VFL-1 en option avec un flash plus puissant. Le mode de flash se sélectionne de la même façon que pour le flash intégré. Pour savoir comment fixer la torche VFL-1 et l'utiliser, reportez-vous à son mode d'emploi.



- La plage du flash est de 3,3 à 14,8 pieds (1 à 4,5 m) environ. La plage dépend des conditions d'enregistrement.
- Le flash intégré ne se déclenche pas si le commutateur POWER de la torche VFL-1 se trouve sur une position autre que OFF.
- En mode  (anti-yeux rouges, automatique), la torche VFL-1 envoie un pré-flash pour la réduction des yeux rouges. Pour que le mode de réduction des yeux rouges soit efficace, il faut que le sujet regarde le flash.

## Contrôle d'une image fixe juste après son enregistrement

---

Vous pouvez choisir d'afficher une image fixe pendant 2, 4, 6, 8 ou 10 secondes après son enregistrement.



Ouvrez le menu et sélectionnez [CONFIG. CAMERA]. Sélectionnez [VISUALIS.], sélectionnez une option de réglage et refermez le menu.



- L'image fixe est affichée aussi longtemps que vous maintenez pressée la touche PHOTO après l'enregistrement.
- Le menu TRAITMENT apparaît si vous appuyez sur la molette SET pendant le contrôle d'une image fixe, ou quand vous appuyez sur la molette SET juste après un enregistrement. Dans ce menu, vous pouvez protéger (📖 115) ou effacer (📖 116) l'image.
- [VISUALIS.] ne peut pas être choisi quand 📷 (prise de vue en rafale), 📷 (prise de vue en rafale grande vitesse) ou 📷 (bracketing auto) est sélectionné.

# Enregistrement des séquences vidéo Motion JPEG sur une carte mémoire

Vous pouvez enregistrer des séquences vidéo Motion JPEG avec le caméscope, à partir d'une bande dans le caméscope, ou d'appareils connectés à la prise DV ou à la prise AV. Le son de la séquence vidéo enregistrée sur la carte mémoire sera monaural.

CAMERA

PLAY (VCR)

CARD CAMERA

CARD PLAY

## 1. Appuyez sur la touche marche/arrêt pour démarrer l'enregistrement.

- Avec les cartes Mémoire SD d'une capacité de 512 Mo, vous pouvez enregistrer jusqu'à ce que le message "CARTE PLEINE" s'affiche (environ 69 minutes avec une carte Mémoire SD de 512 Mo).
- Avec les cartes MultiMedia, la durée d'enregistrement est limitée à 10 sec. pour 320 × 240 pixels et 30 sec. pour 160 × 120 pixels.

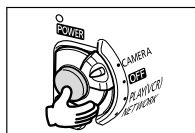

## 2. Appuyez sur la touche marche/arrêt pour arrêter l'enregistrement.



- Ne mettez pas le caméscope hors tension, ne changez pas la position du commutateur TAPE/CARD, ne déconnectez pas l'alimentation électrique, n'ouvrez pas le couvercle de la fente de la carte mémoire, ne retirez pas la carte mémoire quand l'indicateur d'accès à la carte clignote. Cela pourrait endommager les données.
- Lorsque vous utilisez une carte mémoire SD, assurez-vous que la languette de protection est dans la position permettant l'enregistrement.
- N'insérez/retirez pas une cassette pendant un enregistrement.



- Nous recommandons l'utilisation d'une carte Mémoire SD Canon ou d'une carte Mémoire SD ayant une vitesse de transfert supérieure à 2 Mo/sec. après avoir été formatée avec ce caméscope. Avec les cartes non formatées avec ce caméscope ou après des enregistrements/effacements répétés sur une carte, la vitesse d'écriture peut diminuer et l'enregistrement peut être interrompu.
- Vous pouvez sélectionner la zone de mise au point lors de l'enregistrement d'une séquence vidéo sur la carte mémoire.
- Utilisateurs de Windows XP: Si vous prévoyez de connecter le caméscope à ordinateur, n'enregistrez pas des séquences vidéo dont la longueur est supérieure à environ. 12 min. en 320 × 240 et 35 min. en 160 × 120.

## Enregistrement à partir de la bande dans le caméscope

CAMERA

PLAY (VCR)

CARD CAMERA

CARD PLAY

1. Reproduisez la bande.
2. Appuyez sur la touche marche/arrêt quand la scène que vous souhaitez enregistrer apparaît.
3. Appuyez sur la touche marche/arrêt pour arrêter l'enregistrement.



## Enregistrement à partir d'autres appareils vidéo

Vous pouvez enregistrer des séquences vidéo à partir d'appareils connectés à la prise S-vidéo ou à la prise AV (fonction d'entrée de ligne analogique), ou à la prise DV sur la carte mémoire. Pour les instructions sur la connexion, référez-vous aux pages 34 et 83.

CAMERA

PLAY (VCR)

CARD CAMERA

CARD PLAY

### 1. Réglez le camescope sur le mode PLAY (VCR).

- Si une cassette est insérée, assurez-vous qu'elle est à l'arrêt.
- Lors de l'enregistrement par la prise AV, assurez-vous que "AV→DV" apparaît sur l'écran. Lors de l'enregistrement par la prise DV, assurez-vous que "AV→DV" n'est pas affiché. Changez le réglage si nécessaire (📖 88).

### 2. Appareil connecté : insérez une cassette enregistrée et reproduisez la cassette.

### 3. Appuyez sur la touche marche/arrêt quand la scène que vous souhaitez enregistrer apparaît.

### 4. Appuyez sur la touche marche/arrêt pour arrêter l'enregistrement.



Lors d'un enregistrement à partir d'une cassette dans le camescope ou dans un autre appareil vidéo :

- une séquence vidéo enregistrée à partir d'une image au format 16:9 sera compressée verticalement.
- les codes de données de la séquence vidéo contiendront la date et l'heure de l'enregistrement sur la carte mémoire.
- l'enregistrement s'arrête sur les sections vierges ou enregistrées dans un mode audio différent (12 bits/16 bits).

## Affichage sur l'écran pendant l'enregistrement d'une séquence vidéo



#### ① Affichage d'accès à la carte

"▶" apparaît et "📄" remue pour indiquer que le camescope est en train d'écrire sur la carte mémoire.

#### ② Durée d'enregistrement d'une séquence vidéo

Indique la durée d'enregistrement de la séquence vidéo.

#### ③ Taille de l'image

Indique la taille de la séquence vidéo.

#### ④ Capacité restante sur la carte pour les séquences vidéo

Indique la durée restante en heures et minutes. À moins d'une minute, la durée restante est affichée par pas de 10 secondes et à moins de 10 secondes par pas de une seconde.

- L'indication varie en fonction des conditions d'enregistrement. La durée restante réelle peut être plus longue ou plus courte que la durée indiquée.

# Sélection du cadre de mise au point

Le sujet que vous souhaitez enregistrer ne se trouve pas toujours au centre de l'image. En mode priorité à la mise au point, vous pouvez sélectionner une des trois zones de mise au point pour que le sujet souhaité soit automatiquement mis au point. L'exposition se règle automatiquement en fonction de la zone de mise au point sélectionnée.

Quand le sélecteur de programme est réglé sur , la priorité à la mise au point est réglée sur ON (seule la zone centrale de mise au point est disponible).

CAMERA

PLAY (VCR)

CARD CAMERA

CARD PLAY

1. Réglez le sélecteur de programme sur .
2. Tournez la molette SET pour afficher tous les cadres de mise au point.
3. Tournez la molette SET pour sélectionner la zone de mise au point.

Trois cadres de mise au point, dont un vert, s'affichent à l'écran.

Tournez la molette SET vers le haut pour sélectionner un cadre vers la droite et vers le bas pour sélectionner un cadre vers la gauche.



- Le cadre de mise au point indique le centre de la mise au point. En fonction de la taille du sujet ou de la distance, le camescope peut effectuer la mise au point en dehors du cadre.
- Quand vous utilisez le levier de zoom, les images autres que l'image sélectionnée disparaissent.
- Le cadre de mise au point peut uniquement être sélectionné lorsque le mode priorité de mise au point est réglé sur [ON], en mode CARD CAMERA.
- Le cadre de mise au point se replace au centre de l'écran si vous mettez le camescope hors tension, changez de mode ou positionnez le sélecteur de programme sur .
- En mode Sable et Neige et en mode Spot, l'exposition se règle automatiquement indépendamment de la zone de mise au point sélectionnée.
- La zone de mise au point ne peut pas être sélectionnée dans les cas suivants :
  - lors de l'utilisation du zoom numérique.
  - Lorsque l'exposition est mémorisée.
  - en mode d'assemblage.

## Mise hors service du mode priorité de mise au point

Mettez hors service le mode priorité à la mise au point si vous souhaitez décaler la mise au point.

CAMERA

PLAY (VCR)

CARD CAMERA

CARD PLAY

**MENU**

( 37)



CONFIG. CAMERA

▶ PRIORITY MAP-ON

Ouvrez le menu et sélectionnez [CONFIG. CAMERA]. Sélectionnez [PRIORITY MAP], réglez-le sur [OFF] et refermez le menu.

F

# Sélection du mode d'acquisition

 Prise de vue en rafale	Permet de capturer une série rapide d'images fixes en appuyant sur la touche PHOTO. Pour le nombre d'images par seconde, reportez-vous au tableau ci-dessous.
 Prise de vue en rafale grande vitesse	
 AEB (bracketing auto)	Le caméscope enregistre une image fixe avec trois réglages différents de l'exposition (sombre, normal, lumineux avec un décalage de 1/2 EV), vous permettant de choisir la prise de vue la mieux exposée.
Une seule prise de vue	Permet d'enregistrer une seule image fixe en appuyant sur la touche PHOTO.

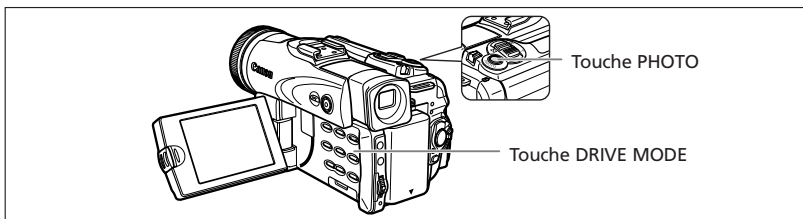

## Changement du mode d'acquisition



1. Réglez le sélecteur de programme sur .
2. Appuyez sur la touche DRIVE MODE pour choisir le mode d'acquisition souhaité. Le réglage change chaque fois que vous appuyez sur la touche.

## Prise de vue en rafale/prise de vue en rafale grande vitesse



### Maintenez pressée la touche PHOTO.

Une série d'images fixes est enregistrée aussi longtemps que vous maintenez la touche PHOTO pressée.



- Nombre maximum de prises de vue en rafale par enregistrement :

Taille de l'image fixe	Images par seconde		Nombre maximum de prises de vue en rafale
	Vitesse normale	Grande vitesse	
1632 × 1224	2 images	3 images	10 images
1280 × 960	3 images	5 images	10 images
640 × 480	3 images	5 images	60 images

Ces chiffres sont approximatifs et varient selon les conditions d'enregistrement et les sujets. Plus d'espace est requis sur la carte mémoire. Le mode de prise de vues en continu s'arrête quand la carte est pleine.

- Le nombre d'images par secondes peut être inférieur quand "  " (avertissement de bougé du caméscope) est affiché sur l'écran.

## Bracketing auto

---

CAMERA

PLAY (VCR)

CARD CAMERA

CARD PLAY

### Appuyez sur la touche PHOTO.

Trois images fixes dans des expositions différentes sont enregistrées sur la carte mémoire.

---



Assurez-vous qu'il y a suffisamment d'espace sur la carte mémoire.

F

# Enregistrement d'images panoramiques (mode d'assemblage)

Vous pouvez prendre une série d'images se chevauchant et les fusionner en une grande scène panoramique en utilisant le logiciel fourni (PhotoStitch) sur un ordinateur.

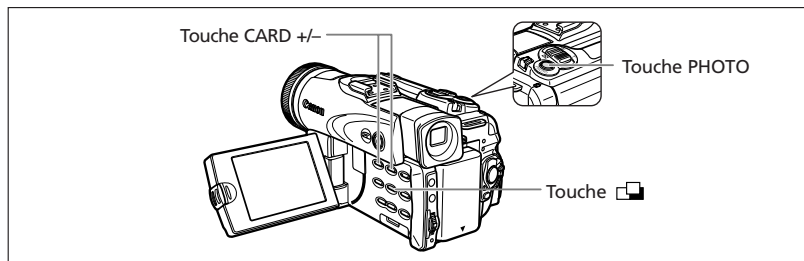

## Lors de l'enregistrement en mode Assemblage :

PhotoStitch détecte la partie commune (se chevauchant) des images adjacentes et les fusionne. Essayez d'intégrer un objet distinctif (repère, etc.) dans la partie se chevauchant.



1. Appuyez sur la touche [camera icon].

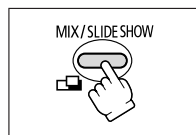

2. Sélectionnez la direction avec la touche CARD +/-.

Touche CARD + : sens des aiguilles d'une montre. Touche  
CARD - : sens contraire des aiguilles d'une montre.

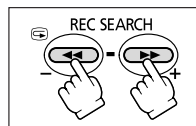

3. Sélectionnez le mode de programme d'exposition automatique et faites un zoom sur le sujet.

Effectuez la mise au point et réglez l'exposition manuellement si nécessaire. Une fois que la séquence a démarré, vous ne pouvez plus changer le mode de programme d'exposition automatique, l'exposition, le zoom ni la mise au point.

#### 4. Appuyez sur la touche PHOTO pour enregistrer la première image.

La direction et le nombre d'images enregistrées apparaissent.



#### 5. Enregistrer la deuxième image de façon qu'elle chevauche une partie de la première image.

- Un léger écart de la zone de chevauchement peut être corrigé avec le logiciel.
- Pour pouvez reprendre une image en appuyant sur la touche CARD +/- pour retourner à l'image précédente.
- Un maximum de 26 images peut être enregistré.

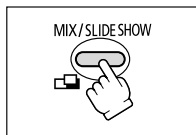

#### 6. Appuyez sur la touche après la dernière image.

Pour les détails sur la procédure de fusionnement, reportez-vous au mode d'emploi du Digital Video Software.



- Composez chaque image de façon qu'elle chevauche 30 à 50% de l'image adjacente. Essayez de garder un désalignement vertical de moins de 10%.
- N'incluez pas un sujet en mouvement dans la partie en chevauchement.
- N'essayez pas d'assembler des images qui comprennent à la fois des sujets éloignés et proches. Elle pourrait apparaître voilée ou double.

## Lecture d'une carte mémoire

Vous pouvez afficher une seule image, 6 images à la fois (écran d'index  113), ou une image après l'autre (diaporama  113). Utilisez la fonction de consultation de la carte pour localiser rapidement une image sans afficher toutes les images une par une ( 114).

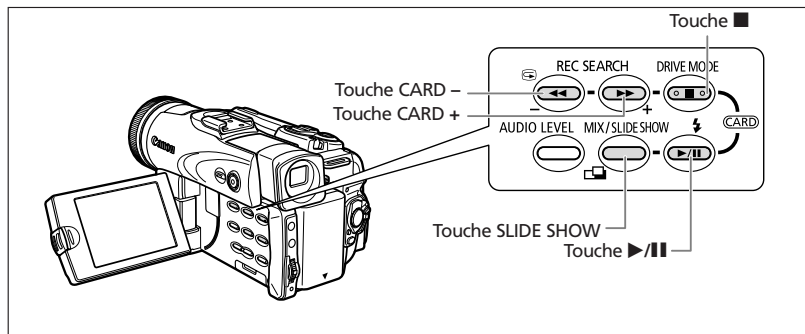

CAMERA

PLAY (VCR)

CARD CAMERA

CARD PLAY

1. Réglez le camescope sur le mode **CARD PLAY**.
2. Appuyez sur la touche **CARD +/-** pour vous déplacer parmi les images.

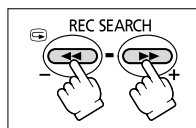

3. Pour reproduire une séquence vidéo, appuyez sur la touche **>||**.

- La première scène apparaît sous la forme d'une image fixe quand la lecture est terminée.
- Appuyer sur la touche **>||** pendant la lecture permet de mettre la lecture en pause. Appuyez de nouveau sur la touche **>||** pour reprendre la lecture.
- Appuyer sur la touche **■** affiche la première scène de la séquence vidéo.
- Appuyez sur la touche **CARD +/-** (ou la touche **REW<</>FF>>**) sur la télécommande sans fil pour effectuer une recherche avant rapide/recherche arrière rapide à 8x la vitesse ordinaire.

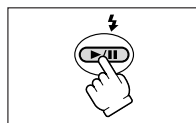



- Les images non enregistrées avec ce caméscope, transférées à partir d'un ordinateur (sauf les images échantillons  119), modifiées sur un ordinateur et les images dont le nom de fichier a été changé ne peuvent pas être reproduites correctement.
- Ne mettez pas le caméscope hors tension, ne changez pas la position du commutateur TAPE/CARD, ne déconnectez pas l'alimentation électrique, n'ouvrez pas le couvercle de la fente de la carte mémoire, ni ne retirez la carte mémoire quand l'indicateur d'accès à la carte clignote. Cela pourrait endommager les données.

## Diaporama

CAMERA

PLAY (VCR)

CARD CAMERA

CARD PLAY

### 1. Appuyez sur la touche SLIDE SHOW.

Les images sont reproduites l'une après l'autre.

### 2. Appuyez sur la touche SLIDE SHOW pour arrêter le diaporama.



## Ecran d'index

CAMERA

PLAY (VCR)

CARD CAMERA

CARD PLAY

### 1. Déplacez le levier de zoom vers W.

6 images maximum apparaissent.

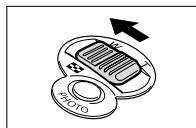

### 2. Tournez la molette SET pour sélectionner une image.

- Déplacez la marque  sur l'image que vous souhaitez afficher.
- Vous pouvez faire défiler les pages d'index en appuyant sur la touche CARD + ou CARD -.

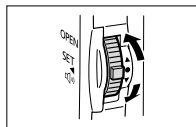

### 3. Déplacez le levier de zoom vers T.

L'écran d'index est annulé et l'image sélectionnée est affichée.

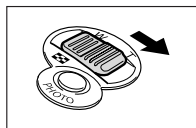



## Fonction de consultation de carte

---

Vous pouvez localiser des images sans avoir à les afficher une par une. Le nombre en haut à droite de l'écran indique le numéro d'image de l'image actuelle par rapport au nombre total d'images.

CAMERA

PLAY (VCR)

CARD CAMERA

CARD PLAY

### Maintenez pressée la touche CARD + ou CARD -.

Quand vous relâchez la touche, l'image correspondant au numéro d'image apparaît.

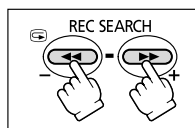

# Protection des images

Vous pouvez protéger vos images importantes des effacements accidentels pendant l'affichage d'une seule image ou de l'écran d'index.



Si une carte mémoire est formatée, toutes les images et toutes les séquences vidéo, y compris celles qui sont protégées, sont effacées de façon permanente.



- Les images échantillons enregistrées sur la carte mémoire SD fournie sont déjà protégées.
- Les séquences vidéo peuvent uniquement être protégées quand la première scène est affichée sous la forme d'une image fixe.

CAMERA

PLAY (VCR)

CARD CAMERA

CARD PLAY

## 1. Sélectionnez l'image que vous souhaitez protéger.

## 2. Appuyez sur la molette SET pour ouvrir le menu TRAITEMENT.

En mode CARD CAMERA, Le menu apparaît si vous appuyez sur la molette SET pendant le contrôle d'une image fixe, ou quand vous appuyez sur la molette SET juste après un enregistrement.

## 3. Sélectionnez [O<sub>PROTEGER</sub>].

- "O<sub>PROTEGER</sub>" apparaît et l'image ne peut plus être effacée.
- Pour annuler la protection, appuyez sur la molette SET.

## 4. Sélectionnez [← RETOUR] pour refermer le menu.

## Protection pendant l'affichage de l'écran d'index

CAMERA

PLAY (VCR)

CARD CAMERA

CARD PLAY

**MENU**

( 37)

UTILISATION DE LA CARTE

➔ O<sub>PROTEGER</sub>

## 1. Déplacez le levier de zoom vers W.

- 6 images maximum apparaissent.
- Sélectionnez l'image que vous souhaitez protéger.

## 2. Ouvrez le menu et sélectionnez [UTILISATION DE LA CARTE].

Sélectionnez [➔ O<sub>PROTEGER</sub>] et appuyez sur la molette SET.

- "O<sub>PROTEGER</sub>" apparaît sur l'image.
- Pour annuler la protection, appuyez sur la molette SET.

## 3. Refermez le menu.

F

Utilisation d'une carte mémoire

# Effacement des images

Vous pouvez effacer les images une par une ou toutes en même temps.



Faites attention lors de l'effacement des images. Les images effacées ne peuvent pas être récupérées.



- Les images protégées ne peuvent pas être effacées.
- Les séquences vidéo peuvent uniquement être effacées quand la première scène est affichée sous la forme d'une image fixe.

## Effacement d'une seule image

CAMERA

PLAY (VCR)

CARD CAMERA

CARD PLAY

**1. Sélectionnez l'image que vous souhaitez effacer.**

**2. Appuyez sur la molette SET pour ouvrir le menu TRAITEMENT.**

En mode CARD CAMERA, Le menu apparaît si vous appuyez sur la molette SET pendant le contrôle d'une image fixe, ou quand vous appuyez sur la molette SET juste après un enregistrement.

**3. Sélectionnez [EFF. IMAGES].**

- "EFFACER CETTE IMAGE?", [NON] et [OUI] apparaît.
- Si une image est protégée, [OUI] apparaît en pourpre.

**4. Sélectionnez [OUI].**

L'image est effacée et l'image précédente apparaît.

**5. Sélectionnez [← RETOUR] pour refermer le menu.**

## Effacement d'une seule image/de toutes les images

CAMERA

PLAY (VCR)

CARD CAMERA

CARD PLAY

**MENU**

( 37)

UTILISATION DE LA CARTE

EFF. IMAGES

**1. Ouvrez le menu et sélectionnez [UTILISATION DE LA CARTE].**

**2. Sélectionnez [EFF. IMAGES].**

**3. Sélectionnez [EFF VUE] ou [EFF TOUT].**

- Lors de l'effacement d'une seule image : "EFFACER CETTE IMAGE?", [NON] et [OUI] apparaissent. Si une image est protégée, [OUI] apparaît en pourpre.
- Lors de l'effacement de toutes les images : "EFFACER LES IMAGES? [SAUF IMAGES MARQUEES ]", [NON] et [OUI] apparaissent.

**4. Sélectionnez [OUI] et refermez le menu.**

- Lors de l'effacement d'une seule image : l'image est effacée et l'image précédente apparaît. Pour effacer une autre image, sélectionnez l'image avec la touche CARD +/- et sélectionnez [OUI].
- Lors de l'effacement de toutes les images : toutes les images fixes ou les séquences vidéo sauf celles qui sont protégées sont effacées.

# Combinaison d'images (mixage de carte)

Vous pouvez réaliser des effets irréalisables avec seulement une bande avec la fonction de mixage de carte. Choisissez une des images échantillons se trouvant sur la carte mémoire SD fournie (telles qu'un cadre d'image, un fond ou une animation) et combinez-la avec l'enregistrement vidéo.

F

## Réglage de l'incrustation couleur de la carte (CHR. CARTE)

Combine les cadres avec vos enregistrements. L'enregistrement vidéo apparaît à la place de la zone bleue de l'image de mixage de carte.

Ajustement du niveau de mixage : zone bleue de l'image fixe.



## Réglage de l'incrustation luminance de la carte (LUMI. CARTE)

Combine des illustrations ou un titre avec vos enregistrements. L'enregistrement vidéo apparaît à la place de la zone claire de l'image de mixage de carte.

Ajustement du niveau de mixage : zone claire de l'image fixe.



## Incrustation couleur du camscope (CHR. CAM.)

Combine les fonds avec vos enregistrements. Enregistrez votre sujet devant un rideau bleu, et le sujet non bleu sera superposé sur l'image du mixage de carte.

Ajustement du niveau de mixage : zone bleue de l'enregistrement vidéo.





## Animation de la carte (ANIM. CARTE)

Combine les animations avec vos enregistrements. Vous pouvez choisir parmi 3 types d'effets d'animation de la carte.

- Coin : l'animation apparaît dans le coin supérieur gauche et le coin inférieur droit de l'écran.
- Droit : l'animation apparaît en haut et en bas de l'écran et se déplace vers la droite et vers la gauche.
- Aléatoire : l'animation se déplace aléatoirement sur l'écran.

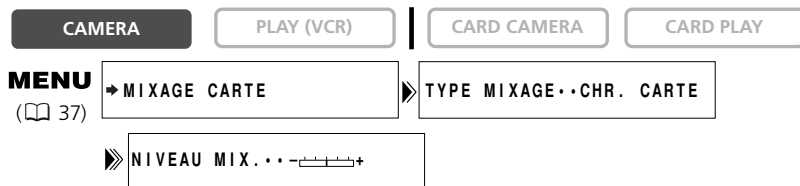
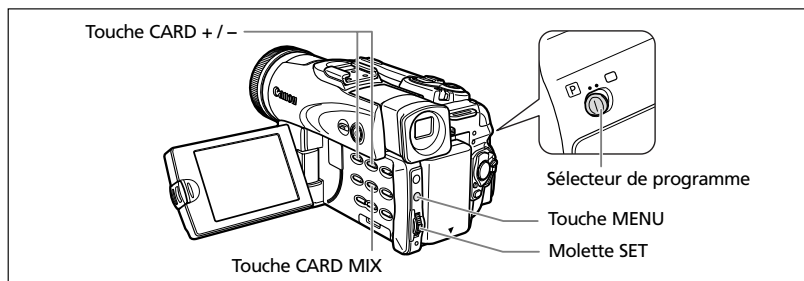
Ajustement du niveau de mixage : zone bleue de l'image d'animation de la carte.



1. Mettez le sélecteur de programme sur .

2. Ouvrez le menu et sélectionnez **[➡MIXAGE CARTE]**.

Le menu de mixage de carte apparaît.

3. Sélectionnez l'image que vous souhaitez combiner avec la touche **CARD +/-**.

4. Sélectionnez **[TYPE MIXAGE]**.

[CHR. CARTE], [LUMI. CARTE], [CHR. CAM.] et [ANIM. CARTE] apparaît.

## 5. Sélectionnez le type de mixage correspondant à l'image échantillon que vous avez sélectionnée.

- L'écran montre l'image combinée.
- Si vous avez sélectionné [ANIM. CARTE], sélectionnez [TYPE ANIM.] puis une option parmi [COIN], [DROIT] et [ALEATOIRE].

## 6. Pour ajuster le niveau de mixage, sélectionnez [NIVEAU MIX.] et ajustez-le avec la molette SET.

## 7. Refermez le menu.

"MIX CARTE" clignote.

## 8. Appuyez sur la touche CARD MIX.

- "MIX CARTE" s'arrête de clignoter.
- L'image combinée apparaît.



- Le mixage de carte ne peut pas être utilisé quand [IMAGE FIXE] est réglé sur [ ] FIN ou [ ] NORMAL.
- Les séquences vidéo enregistrées sur une carte mémoire ne peuvent pas être combinées avec les enregistrements du caméscope.
- Des images échantillons supplémentaires se trouvent sur le disque DIGITAL VIDEO SOLUTION DISK fourni. Reportez-vous à *Ajout d'images fixes sur la carte mémoire à partir de l'ordinateur dans le mode d'emploi du Digital Video Software.*

## Images échantillons

Les images échantillons suivantes sont préenregistrées sur la carte mémoire SD fournie.

### Incrustation couleur de la carte

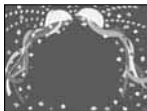

### Incrustation luminance de la carte

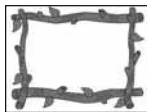

## Incrustation couleur du caméscope

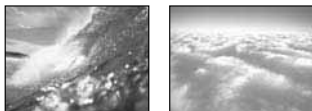

## Animation de la carte

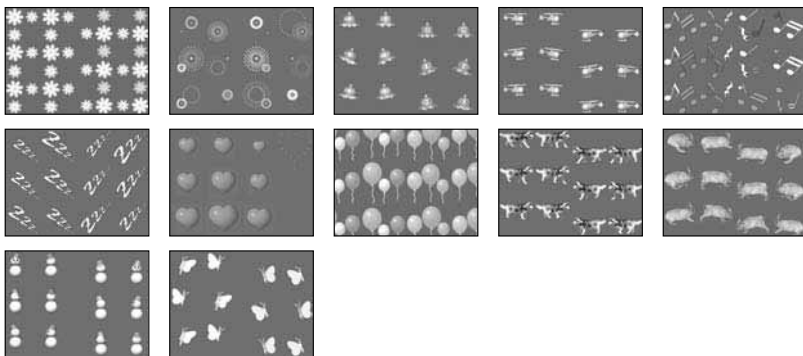

Les images échantillons enregistrées sur la carte mémoire SD fournie sont destinées uniquement à une utilisation personnelle avec ce caméscope. N'utilisez pas ces images échantillons dans d'autres buts.



Si vous avez effacé par erreur les images échantillons sur la carte mémoire fournie, vous pouvez les télécharger à partir de la page internet <http://www.canondv.com>.

Pour plus de détails sur l'ajout des images téléchargées sur la carte mémoire, reportez-vous à *Ajout d'images fixes sur la carte mémoire à partir de l'ordinateur* dans le *mode d'emploi du Digital Video Software*.

PhotoEssentials – Collection de photographies sans droits d'auteur

La collection PhotoEssentials d'images libres de droit sur CD-ROM comprend des photographies de première qualité et convient parfaitement à une utilisation publicitaire, dans des brochures, des rapports, une utilisation multimédia, dans des sites internet, dans des livres, dans des emballages, etc. Pour plus d'informations, veuillez consulter leur site internet [www.photoessentials.com](http://www.photoessentials.com)

# Formatage d'une carte mémoire

Formatez les nouvelles cartes ou quand vous obtenez le message "ERREUR AU NIVEAU DE LA CARTE". Vous pouvez aussi formater une carte mémoire pour effacer toutes les données qu'elle contient.



- Le formatage d'une carte mémoire efface toutes les données, y compris les images protégées.
- Les images effacées par formatage ne peuvent pas être récupérées.
- Si vous utilisez une carte mémoire autre que celle fournie avec le caméscope, formatez-la avec le caméscope.

CAMERA

PLAY (VCR)

CARD CAMERA

CARD PLAY

**MENU**

(📖 37)

UTILISATION DE LA CARTE

▶▶ FORMAT

**1. Ouvrez le menu et sélectionnez [UTILISATION DE LA CARTE].**

**2. Sélectionnez [FORMAT].**

[ANNULER] et [EXECUTER] apparaissent.

**3. Sélectionnez [EXECUTER].**

[DONNEES SERONT EFFACEES. FORMATER CARTE MEMOIRE], [NON] et [OUI] apparaissent.

**4. Sélectionnez [OUI] et refermez le menu.**

- Le formatage démarre.
- Sélectionner [NON] vous ramène à l'étape 3.

F



# Création d'une image de démarrage

---

Vous pouvez créer une image de démarrage en utilisant une image fixe sur la carte mémoire.



1. Sélectionnez une image fixe avec les touches **CARD** +/- .

2. Ouvrez le menu et sélectionnez **[MON PROFIL]**.

3. Sélectionnez **[CREATION IMAGE DEMARRAGE]**.

[UTILISER IMAGE COMME IMAGE DE DEMARRAGE?], [OUI] et [NON] apparaissent.

4. Sélectionnez **[OUI]**.

[ECRIRE SUR L'IMAGE?], [NON] et [OUI] apparaissent.

5. Sélectionnez **[OUI]**.

L'image fixe est enregistrée et l'image précédemment mémorisée sur [MON IMAGE] est effacée.







Conservez les données originales de l'image que vous avez choisie comme image de démarrage sur votre ordinateur ou un disque amovible.

# Impression d'images fixes

Vous pouvez imprimer des images fixes en connectant le camescope à une imprimante compatible avec la fonction d'impression directe. Vous pouvez aussi utiliser l'ordre d'impression pour imprimer directement (☰ 132).



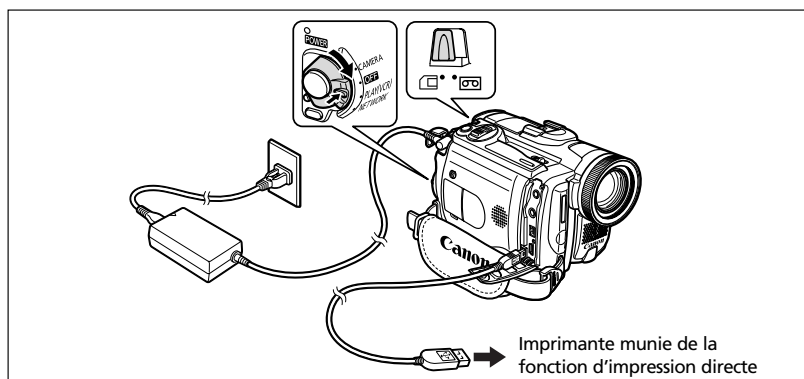

Les imprimantes suivantes peuvent être connectées à votre camescope :

Imprimantes Canon	Imprimantes CP compatibles avec Canon Direct Print/PictBridge	 
	Imprimantes bulle d'encre compatibles avec Bubble Jet Direct/PictBridge	 
Imprimantes non Canon compatibles PictBridge		

## Connexion de l'imprimante au camescope



1. Mettez le camescope hors tension et insérez une carte mémoire contenant des images.
2. Mettez l'imprimante sous tension.
3. Réglez le camescope sur le mode CARD PLAY.
4. Connectez le camescope à l'imprimante en utilisant le câble.

-  apparaît et change en ,  ou  quand l'imprimante est connectée correctement au camescope. (N'apparaît pas avec les séquences vidéo ou les images fixes qui ne peuvent pas être reproduites avec ce camescope.)
- La touche  (impression/partage) s'allume et les réglages d'impression actuels sont affichés pendant environ 6 secondes.



- Si continue de clignoter (pendant plus d'une minute), ou si ou n'apparaît pas, c'est que le caméscope n'est pas connecté correctement à l'imprimante. Dans ce cas, déconnecter le câble du caméscope et de l'imprimante, mettez le caméscope et l'imprimante hors tension, puis remettez-les sous tension et reconnectez le caméscope à l'imprimante.
- Ne connectez pas le caméscope à une imprimante quand le caméscope est réglé sur le mode NETWORK.



- Pour les informations sur le câble d'interface à utiliser avec le caméscope, reportez-vous au manuel de l'imprimante en question. Les imprimantes CP Canon CP-10 et CP-100 sont livrées avec deux câbles d'interface directe. Branchez le câble portant le logo USB sur la prise (DIF-100).
- Nous recommandons d'alimenter le caméscope à partir d'une source d'alimentation secteur.
- Reportez-vous aussi au manuel de l'imprimante utilisée.
- Le menu des paramètres d'impression peut différer légèrement en fonction de l'imprimante connectée.

## Impression avec la touche (Impression/partage)

Vous pouvez imprimer une image sans modifier les paramètres simplement en appuyant sur la touche (impression/partage).

CAMERA

PLAY (VCR)

CARD CAMERA

CARD PLAY

### 1. Sélectionnez l'image fixe que vous souhaitez imprimer avec la touche CARD +/-.

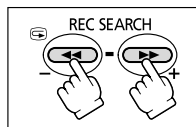

### 2. Appuyez sur la touche .

- L'impression démarre. La touche clignote et reste allumée quand l'impression est terminée.
- Si vous souhaitez continuer l'impression, sélectionnez une autre image fixe avec la touche CARD +/-.

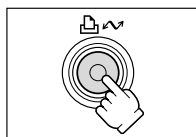

## Impression après la sélection des paramètres d'imprimante

Vous pouvez sélectionner le nombre de copies et les autres paramètres de l'impression. Les options de réglage varient en fonction du modèle d'imprimante.

### 1. Appuyez sur la molette SET.

- Le menu des paramètres d'impression apparaît.
- En fonction de l'imprimante, le message "OCCUPE" peut apparaître avant que le caméscope affiche le menu des paramètres d'impression.

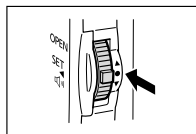

## 2. Sélectionnez les paramètres d'impression (📖 126).

### 3. Tournez la molette SET pour sélectionner [IMPRIMER] et appuyez sur la molette SET.

- L'impression démarre. Le menu des paramètres d'impression disparaît quand l'impression est terminée.
- Si vous souhaitez continuer l'impression, sélectionnez une autre image fixe avec la touche CARD +/-.



- Observez les précautions suivantes pendant l'impression, sinon l'impression ne sera pas réalisée correctement.
  - Ne mettez pas le camescope ni l'imprimante hors tension.
  - Ne changez pas la position du commutateur TAPE/CARD.
  - Ne détachez pas le câble.
  - N'ouvrez pas le couvercle de la fente de la carte mémoire, ne retirez pas la carte mémoire.
- Les images non enregistrées avec ce camescope, transférées à partir d'un ordinateur, modifiées sur un ordinateur et les images dont le nom de fichier a été changé peuvent ne pas être imprimées correctement.
- Si le message "OCCUPE" ne disparaît pas, déconnectez le câble du camescope et de l'imprimante et reconnectez le camescope à l'imprimante.



#### ○ Annulation de l'impression

Appuyez sur la molette SET pendant l'impression. Un dialogue de confirmation apparaît. Sélectionnez [OK] et appuyez sur la molette SET.

- Imprimante bulle d'encre Canon : L'impression s'arrête même si elle n'est pas terminée et que le papier se trouve à l'intérieur.
- Imprimante CP Canon : Une impression en cours ne peut pas être arrêtée. L'impression s'arrête quand l'impression en cours est terminée et que les impressions restantes sont annulées.

#### ○ Erreurs d'impression

Si une erreur se produit pendant le processus d'impression, un message d'erreur apparaît (📖 144).

- Imprimante bulle d'encre Canon : corrigez l'erreur, si l'impression ne reprend pas automatiquement, sélectionnez [CONTINUER] et appuyez sur la molette SET, si vous ne pouvez pas sélectionner [CONTINUER], sélectionnez [STOP], puis appuyez sur la molette SET et recommencez l'impression. Reportez-vous aussi au manuel de l'imprimante pour plus de détails.
- Imprimante CP Canon : Sélectionnez [STOP] ou [REPRENDRE] et appuyez sur la molette SET. (Pour certains messages d'erreur, il se peut que l'option [REPRENDRE] n'apparaisse pas. Dans ce cas, sélectionnez [STOP].) Reportez-vous aussi au manuel de l'imprimante pour plus de détails.
- Si l'erreur persiste et que l'impression ne reprend pas, suivez la procédure ci-dessous.
  1. Déconnectez le câble.
  2. Mettez l'interrupteur d'alimentation POWER du camescope sur la position OFF puis à nouveau sur la position PLAY (VCR).
  3. Reconnectez le câble.

#### ○ Quand vous avez fini l'impression :

1. Déconnectez le câble du camescope et de l'imprimante.
2. Mettez le camescope hors tension.

# Sélection des paramètres d'impression

La procédure pour sélectionner le nombre de copies et le recadrage (📖 131) est commune à toutes les imprimantes. Les autres procédures de réglage d'impression varient selon votre modèle d'imprimante. Vérifiez quel icône apparaît dans le coin supérieur gauche de l'écran du camescope après la connexion et reportez-vous à la page correspondante.



## Sélection du nombre de copies

Un maximum de 99 copies peut être sélectionné pour une image fixe.

1. Dans le menu des paramètres d'impression, tournez la molette SET pour sélectionner  (UNITES) et appuyez sur la molette SET.



2. Tournez la molette SET pour sélectionner le nombre de copies et appuyez sur la molette SET.



## Réglage du style d'impression

PAPIER	TAILLE PAPIER	Les tailles de papier disponibles varient en fonction du modèle d'imprimante.
	TYPE PAPIER	PAP. PHOTO, PH. GLACÉ, STANDARD
	MISE EN FORME	SANS MARGE, AVEC MARGE, STANDARD
Impression de la date	ON, OFF, STANDARD	
Effet d'impression (Optimisation image)	ON, OFF, VIVID, NR, VIVID+NR, STANDARD	



- Les options de réglage d'impression et les réglages [STANDARD] varient en fonction du modèle d'imprimante. Pour les détails, reportez-vous au mode d'emploi de votre imprimante.
- [AVEC MARGE] : l'image reste quasiment inchangée par rapport à l'image enregistrée quand elle est imprimée. [SANS MARGE] : la partie centrale de l'image enregistrée est imprimée à une taille agrandie. Le haut, le bas et les côtés de l'image peuvent être légèrement rognés.
- [VIVID], [VIVID+NR] et [NR] peuvent être sélectionnés avec les imprimantes bulle d'encre Canon.

## Réglages du papier

1. Dans le menu des paramètres d'impression, tournez la molette SET pour sélectionner [PAPIER] et appuyez sur la molette SET.



2. Tournez la molette SET pour sélectionner la taille de papier et appuyez sur la molette SET.

Sélectionnez la taille de papier correspondant au papier en place dans votre imprimante.



3. Tournez la molette SET pour sélectionner le type de papier et appuyez sur la molette SET.

Sélectionnez la type de papier correspondant au papier en place dans votre imprimante.



4. Tournez la molette SET pour sélectionner une option de disposition et appuyez sur la molette SET.



## Insertion de la date dans l'impression

1. Dans le menu des paramètres d'impression, tournez la molette SET pour sélectionner ☺ (date) et appuyez sur la molette SET.



2. Tournez la molette SET pour sélectionner une option d'impression de date et appuyez sur la molette SET.



## Réglage des effets d'impression (Optimisation image)

Cette fonction utilise les informations d'enregistrement du caméscope pour optimiser les données de l'image et permet d'obtenir des impressions de haute qualité.

1. Dans le menu des paramètres d'impression, tournez la molette SET pour sélectionner  (effet d'impression) et appuyez sur la molette SET.



2. Tournez la molette SET pour sélectionner une option et appuyez sur la molette SET.



## Réglage du style d'impression

PAPIER		CARTE 1*, CARTE 2*, CARTE 3*, LTR, A4 Pour les détails sur le type de papier, reportez-vous Guide d'utilisation de l'imprimante bulle d'encre.
MARGES	SANS MARGE	Imprime jusqu'aux bords de la page.
	AVEC MARGE	Imprime avec un bord.

\* Taille de papier recommandée



[AVEC MARGE] : l'image reste quasiment inchangée par rapport à l'image enregistrée quand elle est imprimée. [SANS MARGE] : la partie centrale de l'image enregistrée est imprimée à une taille agrandie. Le haut, le bas et les côtés de l'image peuvent être légèrement rognés.

1. Dans le menu des paramètres d'impression, tournez la molette SET pour sélectionner [STYLE] et appuyez sur la molette SET.



2. Assurez-vous que  (PAPIER) est sélectionné et appuyez sur la molette SET.



### 3. Tournez la molette SET pour sélectionner la taille de papier et appuyez sur la molette SET.

- Sélectionnez la taille de papier correspondant au papier en place dans votre imprimante.
- Appuyer sur la touche MENU permet de revenir au menu des paramètres d'impression.



### 4. Tournez la molette SET pour sélectionner (MARGES) et appuyez sur la molette SET.



### 5. Tournez la molette SET pour sélectionner une option de marge et appuyez sur la molette SET.

Appuyer sur la touche MENU permet de revenir au menu des paramètres d'impression.



## Réglage du style d'impression

IMAGE	STANDARD	Imprime 1 image fixe par page.
	MULTIPLE	Imprime 8 copies de la même image fixe sur une page.
MARGES	SANS MARGE	Imprime jusqu'aux bords de la page.
	AVEC MARGE	Imprime avec un bord.
DATE	ON	Imprime avec la date.
	OFF	Imprime sans la date.



- Les paramètres [MARGES] et [DATE] ne peuvent être sélectionnés si [IMAGE] est réglé sur [MULTIPLE].
- [AVEC MARGE] : l'image reste quasiment inchangée par rapport à l'image enregistrée quand elle est imprimée. [SANS MARGE]/[MULTIPLE] : la partie centrale de l'image enregistrée est imprimée à une taille agrandie. Le haut, le bas et les côtés de l'image peuvent être légèrement rognés.
- Le style [MULTIPLE] peut uniquement être sélectionné pour imprimer sur du papier au format carte.
- La fonction d'impression de la date n'est pas supportée par les imprimantes CP-10 et CP-100.

### 1. Dans le menu des paramètres d'impression, tournez la molette SET pour sélectionner [STYLE] et appuyez sur la molette SET.





## Sélection du style d'image

2. Assurez-vous que  (IMAGE) est sélectionné et appuyez sur la molette SET.



3. Tournez la molette SET pour sélectionner le style de l'image et appuyez sur la molette SET.

Appuyer sur la touche MENU permet de revenir au menu des paramètres d'impression.



## Sélection des bords

2. Tournez la molette SET pour sélectionner  (MARGES) et appuyez sur la molette SET.



3. Tournez la molette SET pour sélectionner une option de marge et appuyez sur la molette SET.

Appuyer sur la touche MENU permet de revenir au menu des paramètres d'impression.



## Insertion de la date dans l'impression

2. Tournez la molette SET pour sélectionner  (DATE) et appuyez sur la molette SET.



3. Tournez la molette SET pour sélectionner une option d'impression de date et appuyez sur la molette SET.

Appuyer sur la touche MENU permet de revenir au menu des paramètres d'impression.



# Paramètres de recadrage

Réglez le style d'impression avant de régler les paramètres des bords.

## 1. Dans le menu des paramètres d'impression, tournez la molette SET pour sélectionner [ROGNER] et appuyez sur la molette SET.

Le cadre de recadrage apparaît.



F

## 2. Changez la taille du cadre de recadrage.

- Déplacez le levier de zoom vers **T** pour réduire le cadre et vers **W** pour agrandir le cadre.
- Pour annuler les paramètres de recadrage, déplacez le zoom vers **W** jusqu'à ce que le cadre de recadrage disparaisse.



## 3. Déplacez le cadre de recadrage.

- Tournez la molette SET pour déplacer le cadre. Appuyez sur la molette SET pour commuter entre les directions (haut/bas ou droite/gauche) et l'orientation du cadre (vertical/horizontal).
- Appuyer sur la touche MENU permet de revenir au menu des paramètres d'impression.



○ À propos de la couleur du cadre de recadrage (imprimantes CP Canon seulement) :

- Blanc : les paramètres de recadrage ne sont pas réglés.
- Vert : Taille du recadrage recommandée (Le cadre de recadrage peut ne pas apparaître en vert en fonction de la taille de l'image, de la taille du papier et des réglages des bords.)
- Rouge : l'image est agrandie au-delà de la taille recommandée. Le trait de l'image imprimée risque d'être grossier.

○ Les paramètres de recadrage ne s'appliquent qu'à une seule image.

○ Les paramètres de recadrage sont annulés lorsque vous effectuez les manipulations suivantes :

- Lorsque vous mettez le camescope hors tension.
- Lorsque vous débranchez le câble d'interface.
- Lorsque vous agrandissez le cadre de recadrage au-delà de sa taille maximum.

# Impression avec les réglages d'ordre d'impression

Vous pouvez sélectionner des images fixes pour l'impression et régler le nombre de copies. Les réglages d'ordre d'impression sont compatibles avec le standard Digital Print Order Format (DPOF) et peuvent être utilisés pour l'impression sur des imprimantes Canon compatibles DPOF (☞ 123). Un maximum de 998 images fixes peuvent être sélectionnées.

## Sélection des images fixes pour l'impression (ordre d'impression)

Ne connectez pas de câble USB ou DV au caméscope pendant le réglage des ordres d'impression.



1. Sélectionnez l'image que vous souhaitez imprimer.
2. Appuyez sur la molette SET pour ouvrir le menu TRAITEMENT.
3. Sélectionnez [☞ IMPRESSION].
4. Sélectionnez le nombre de copies.
  - "☞" apparaît sur l'image.
  - Pour annuler l'ordre d'impression, réglez le nombre de copies sur 0.
5. Sélectionnez [← RETOUR] pour refermer le menu.

## Sélection sur l'affichage de l'écran d'index



### MENU

(☞ 37)

UTILISATION DE LA CARTE

☞ IMPRESSION

1. Déplacez le levier de zoom vers **W**.
  - 6 images maximum apparaissent.
  - Sélectionnez l'image que vous souhaitez imprimer.
2. Ouvrez le menu et sélectionnez [UTILISATION DE LA CARTE]. Sélectionnez [☞ IMPRESSION].
3. Appuyez sur la molette SET et réglez le nombre de copies avec la molette SET.
  - "☞" apparaît sur l'image.
  - Pour annuler l'ordre d'impression, réglez le nombre de copies sur 0.
4. Refermez le menu.

## Suppression de toutes les ordres d'impression

CAMERA

PLAY (VCR)

CARD CAMERA

CARD PLAY

### MENU

(📖 37)

UTILISATION DE LA CARTE

SUPPR DES 🖨️ IMPRESSIONS

1. Ouvrez le menu et sélectionnez [UTILISATION DE LA CARTE].

2. Sélectionnez [SUPPR DES 🖨️ IMPRESSIONS].

“SUPPRIMER 🖨️ IMPRESSIONS?”, [NON] et [OUI] apparaît.

3. Sélectionnez [OUI].

Tous les “🖨️” disparaissent.

4. Refermez le menu.

## Impression

CAMERA

PLAY (VCR)

CARD CAMERA

CARD PLAY

### MENU

(📖 37)

➡️ 🖨️ IMPRIMER

1. Connectez l'imprimante au camescope (📖 123).

2. Ouvrez le menu et sélectionnez [➡️ 🖨️ IMPRIMER].

- Le menu des paramètres d'impression apparaît.
- “SELECTION 🖨️ ORDRE IMPR.” apparaît quand vous connectez une imprimante avec la fonction d'impression directe et que vous choisissez [➡️ 🖨️ IMPRIMER] sans avoir réglé l'ordre d'impression.

3. Assurez-vous que [IMPRIMER] est sélectionné et appuyez sur la molette SET.

L'impression démarre. Le menu des paramètres d'impression disparaît quand l'impression est terminée.



○ En fonction de l'imprimante connectée, vous pouvez sélectionner le style ou les réglages du papier avant l'étape 3.

○ **Annulation de l'impression/Erreurs d'impression** (📖 125)

○ **Redémarrez l'impression**

Ouvrez le menu CARD PLAY et sélectionnez [➡️ 🖨️ IMPRIMER]. Sélectionnez [REPRENDRE] dans le menu des paramètres d'impression et appuyez sur la molette SET. Les images restantes sont imprimées.



L'impression ne peut pas être redémarrée dans les cas suivants :

- quand vous changez les réglages d'ordre d'impression.
- quand vous effacez une image fixe avec les réglages d'ordre d'impression.

F

Impression directe

## Connexion à un ordinateur en utilisant un câble USB

Vous pouvez télécharger des images à partir de la carte mémoire sur un ordinateur en utilisant le logiciel et le câble USB fourni. Pour plus de détails, reportez-vous au *mode d'emploi du Digital Video Software*. Les utilisateurs des systèmes d'exploitation Windows peuvent transférer les images en appuyant simplement sur la touche  (impression/partage) ( 135).

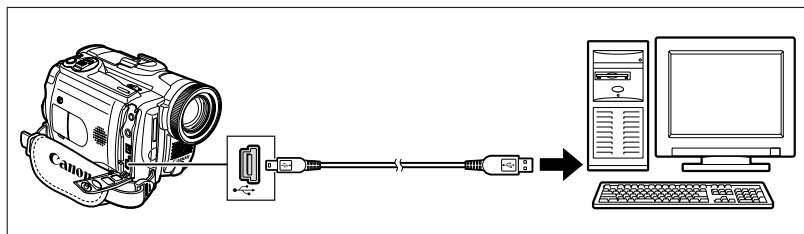

- Ne déconnectez pas le câble USB, n'ouvrez pas le couvercle de la fente de la carte mémoire, ne retirez pas la carte mémoire, ne changez pas la position du commutateur TAPE/CARD, ne mettez pas le caméscope ou l'ordinateur hors tension pendant le transfert de données vers l'ordinateur (pendant que l'indicateur d'accès à la carte du caméscope clignote). Sinon, cela endommagerait les données de la carte mémoire.
- Le transfert risque de ne pas fonctionner correctement selon le logiciel utilisé et les spécifications/réglages de votre ordinateur.
- Les fichiers d'image sur votre carte mémoire et les fichiers d'image enregistrés sur votre ordinateur sont très précieux, ce sont vos fichiers originaux. Si vous souhaitez utiliser les fichiers d'image sur votre ordinateur, faites-en une copie, utilisez les fichiers copiés et conservez l'original.
- Assurez-vous que le caméscope et l'ordinateur ne sont pas connectés avec un câble DV avant de connecter le caméscope à l'ordinateur avec un câble USB. Sinon, l'ordinateur peut ne pas fonctionner correctement.







- Nous recommandons que vous alimentiez votre caméscope à partir d'une source d'alimentation secteur pendant qu'il est connecté à l'ordinateur.
- Reportez-vous aussi au mode d'emploi de l'ordinateur.
- Les images enregistrées sur la bande ne peuvent pas être transférées sur un ordinateur par l'interface USB.
- Utilisateurs de Windows XP et Mac OS X : votre caméscope est muni du protocole PTP (Picture Transfer Protocol) permettant de télécharger des images fixes (JPEG uniquement) en connectant simplement le caméscope à un ordinateur avec un câble USB sans avoir besoin d'installer un logiciel à partir du disque DIGITAL VIDEO SOLUTION DISK.
- Les utilisateurs de Windows XP peuvent utiliser le logiciel DV Network Software fourni. Pour plus de détails, reportez-vous au *mode d'emploi du DV Network Software*.

# Transfert direct

## Systèmes d'exploitation Windows uniquement

Vous pouvez transférer des images sur l'ordinateur avec la touche  (impression/partage).

 TOUTES LES IMAGES	Permet de transférer toutes les images sur l'ordinateur.
 NOUVELLES IMAGES	Permet de transférer sur l'ordinateur uniquement les images qui ne l'ont pas encore été.
 TRANSF. ORDRE	Permet de transférer sur l'ordinateur les images avec un ordre de transfert.
 SÉLEC. ET TRANSF.	Vous permet de sélectionner une image et de transférer l'image sélectionnée sur l'ordinateur.
 PAPIER PEINT	Vous permet de sélectionner une image fixe et de transférer l'image sélectionnée sur l'ordinateur en tant que papier peint.

F

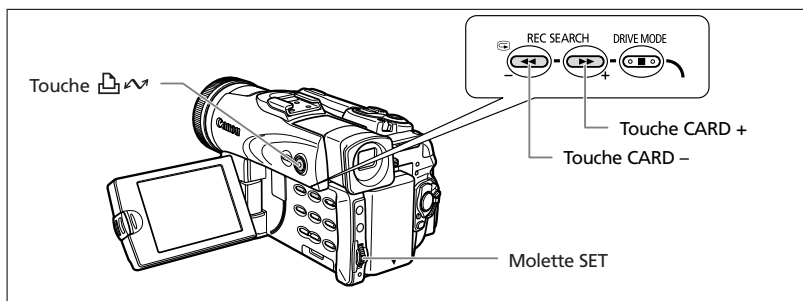

## Préparatifs

La première fois que vous connectez le caméscope sur l'ordinateur, vous devez installer le logiciel et effectuer le réglage de démarrage automatique.

### 1. Installez le logiciel vidéo numérique fourni.

Reportez-vous à *Installation des logiciels* dans le *mode d'emploi du Digital Video Software*.

### 2. Connectez le caméscope à l'ordinateur en utilisant le câble USB.

Reportez-vous à *Connexion du caméscope à un ordinateur* dans le *mode d'emploi du Digital Video Software*.

### 3. Effectuez le réglage de démarrage automatique.

- Suivez les étapes 1 à 3 de *Démarrage de ZoomBrowser EX* dans le *mode d'emploi du Digital Video Software*.
- Le menu de transfert direct apparaît sur l'écran du caméscope et la touche  s'allume.



À partir de la deuxième fois, vous avez besoin uniquement de connecter le caméscope à l'ordinateur pour transférer les images.

## Transfert de toutes les images, des nouvelles images ou des images avec ordre de transfert

Pour transférer les images avec ordre de transfert, vous devez régler les ordres de transfert (📖 138).

CAMERA

PLAY (VCR)

CARD CAMERA

CARD PLAY

1. Tournez la molette SET pour sélectionner [📁 TOUTES LES IMAGES], [📁 NOUVELLES IMAGES] ou [📁 TRANSF. ORDRE].

2. Appuyez sur la touche 🏠.

- Les images sont transférées sur l'ordinateur et affichées dans la fenêtre principale de ZoomBrowser EX.
- Le camescope affiche le menu de transfert quand le transfert est terminé.



TRANSFERT DIRECT  
📁 TOUTES LES IMAGES...  
📁 NOUVELLES IMAGES...  
📁 TRANSF. ORDRE...  
📁 SÉLEC. ET TRANSF. ...  
📁 PAPIER PEINT...

## Transfert de l'image sélectionnée

CAMERA

PLAY (VCR)

CARD CAMERA

CARD PLAY

1. Tournez la molette SET pour sélectionner [📁 SÉLEC. ET TRANSF.].

2. Appuyez sur la touche 🏠.

3. Sélectionnez l'image que vous souhaitez transférer avec la touche CARD +/-.

4. Appuyez sur la touche 🏠.

- L'image sélectionnée est transférée sur l'ordinateur et affichée dans la fenêtre principale de ZoomBrowser EX.
- Appuyer sur la touche MENU permet de revenir au menu de transfert.
- Pour continuer le transfert, sélectionnez une autre image avec la touche CARD +/-.



TRANSFERT DIRECT  
📁 TOUTES LES IMAGES...  
📁 NOUVELLES IMAGES...  
📁 TRANSF. ORDRE...  
📁 SÉLEC. ET TRANSF. ...  
📁 PAPIER PEINT...

## Transfert d'une image fixe comme papier peint

CAMERA

PLAY (VCR)

CARD CAMERA

CARD PLAY

1. Tournez la molette SET pour sélectionner [📁 PAPIER PEINT].

2. Appuyez sur la touche 🏠.

3. Sélectionnez l'image fixe que vous souhaitez transférer comme papier peint avec la touche CARD +/-.



4. Appuyez sur la touche 🏠.

- L'image sélectionnée est transférée sur l'ordinateur et affichée sur le bureau.
- Appuyer sur la touche MENU permet de revenir au menu de transfert.



TRANSFERT DIRECT  
📁 TOUTES LES IMAGES...  
📁 NOUVELLES IMAGES...  
📁 TRANSF. ORDRE...  
📁 SÉLEC. ET TRANSF. ...  
📁 PAPIER PEINT...



- Vous pouvez appuyer sur la molette SET à la place de la touche . Avec [TOUTES LES IMAGES], [NOUVELLES IMAGES] ou [TRANSF. ORDRE], un message de confirmation apparaît. Tournez la molette SET pour sélectionner [OK] et appuyez sur la molette SET.
- Pour annuler le transfert, tournez la molette SET pour sélectionner [ANNULER] et appuyez sur la molette SET, ou appuyez sur la touche MENU.
- Seules les images fixes au format JPEG et les séquences vidéo au format Motion JPEG peuvent être transférées.
- Lors du transfert avec la touche , le camescope conserve le réglage de transfert même si vous le mettez hors tension ou changez la position du commutateur TAPE/CARD. Si vous avez sélectionné [SÉLEC. ET TRANSF.] ou [PAPIER PEINT], l'écran permettant de sélectionner une image fixe apparaît. Appuyez sur la touche MENU pour afficher le menu de transfert direct.
- Si la languette de protection de la carte mémoire SD est activé pendant le transfert des images, les images ne seront pas marquées comme "déjà transférées", et seront de nouveau transférées quand vous choisirez à nouveau [NOUVELLES IMAGES] plus tard.



## Sélection d'images pour le transfert (ordre de transfert)

Vous pouvez sélectionner les images à transférer sur l'ordinateur. Ces réglages de transfert sont compatibles avec les standards Digital Print Order Format (DPOF). Un maximum de 998 images peut être sélectionné.

Ne connectez pas de câble USB ou DV au caméscope pendant le réglage des ordres de transfert.

CAMERA

PLAY (VCR)

CARD CAMERA

CARD PLAY

1. Sélectionnez l'image que vous souhaitez transférer.
2. Appuyez sur la molette SET pour ouvrir le menu TRAITEMENT.
3. Sélectionnez [ ORD.TRANS.] et appuyez sur la molette SET.
  - "" apparaît sur l'image.
  - Pour annuler l'ordre de transfert, appuyez de nouveau sur la molette SET.
4. Sélectionnez [ RETOUR] pour refermer le menu.

## Sélection sur l'affichage de l'écran d'index

CAMERA

PLAY (VCR)

CARD CAMERA

CARD PLAY

### MENU

( 37)

UTILISATION DE LA CARTE

▶ ORDRE TRANSFER

1. Déplacez le levier de zoom vers W.
  - 6 images maximum apparaissent.
2. Ouvrez le menu et sélectionnez [UTILISATION DE LA CARTE].  
Sélectionnez [ ORDRE TRANSFER].
3. Appuyez sur la molette SET sur l'image que vous souhaitez transférer.
  - "" apparaît sur l'image.
  - Pour annuler l'ordre de transfert, appuyez de nouveau sur la molette SET.
4. Refermez le menu.

## Suppression de tous les ordres de transfert

CAMERA

PLAY (VCR)

CARD CAMERA

CARD PLAY

### MENU

( 37)

UTILISATION DE LA CARTE

▶ SUPPR ORD. TRANSFER

1. Ouvrez le menu et sélectionnez [UTILISATION DE LA CARTE].
2. Sélectionnez [SUPPR ORD.TRANSFER].
  - "SUPPRIMER LES ORDRES DE TRANSFER?", [NON] et [OUI] apparaissent.
3. Sélectionnez [OUI].
  - Toutes les indications "" disparaissent.
4. Refermez le menu.

# A propos du mode NETWORK

Le mode NETWORK fonctionne avec DV Messenger version 2 (Windows XP uniquement).

Réglez le caméscope sur le mode NETWORK et connectez-le à l'ordinateur en utilisant le câble USB ou le câble DV (IEEE1394).

Pour plus de détails sur DV Messenger version 2, reportez-vous au *mode d'emploi du DV Network Software*.

F

## Connexion

### 1. Installez de DV Messenger.

Si vous souhaitez connecter le caméscope en utilisant un câble USB, vous devez aussi installer le pilote Canon USB Video.

### 2. Connectez l'adaptateur secteur au caméscope.

### 3. Appuyez sur la petite touche sous l'interrupteur d'alimentation POWER et tournez l'interrupteur pour entrer en mode NETWORK.

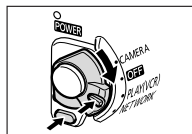

### 4. Connectez le caméscope à l'ordinateur en utilisant un câble USB ou un câble DV.

- "INTERNET" apparaît sur l'écran du caméscope.
- Quand vous avez connecté le caméscope à l'ordinateur, démarrez DV Messenger. Vous pouvez maintenant commander le caméscope à distance en utilisant DV Messenger.



- Quand vous démarrez DV Messenger et le réglez pour la communication, l'image vidéo apparaît sur l'écran de l'ordinateur.
- En mode NETWORK, le caméscope peut uniquement être commandé par un ordinateur, sauf pour les fonctions suivantes.
  - Quand le panneau de commande de DV Messenger [CAMERA] est affiché : Zoom et mise au point (quand DV Messenger est réglé sur la mise au point)
  - Quand le panneau de commande de DV Messenger [VCR] est affiché : Ajustement du volume du haut-parleur intégré
- Les fonctions suivantes ne peuvent pas être utilisées avec DV Messenger :
  - Stabilisateur d'image
  - Zoom numérique
  - Flash intégré
- Le caméscope ne peut pas être commandées avec la télécommande sans fil.

# Affichages sur l'écran

## Mise hors service des affichages sur l'écran à cristaux liquides

Vous pouvez cacher les affichages sur l'écran à cristaux liquides pour utiliser l'écran complètement pour la lecture.



Ouvrez le menu et sélectionnez [CONFIG. AFFICHAGE/ [LCD icon]]. Sélectionnez [AFFICHAGE], réglez-le sur [STOP LECT.] et refermez le menu.

- Les messages d'avertissement continuent d'apparaître et les codes de données apparaissent s'ils sont en service.
- Les affichages apparaissent pendant l'agrandissement d'une image de lecture, l'utilisation d'un effet numérique ou l'affichage de l'indicateur de niveau audio.
- Les affichages de fonctionnement de la bande apparaissent pendant 2 secondes.
- Les affichages ne peuvent pas être cachés sur l'écran d'index.

## Mise hors service/en service des affichages sur l'écran du téléviseur

Quand vous connecter un téléviseur pour l'enregistrement, vous pouvez choisir d'afficher les affichages du camescope sur l'écran du téléviseur. Pour la lecture, vous pouvez mettre hors service les affichages sur l'écran du téléviseur.



Ouvrez le menu et sélectionnez [CONFIG. AFFICHAGE/ [LCD icon]]. Sélectionnez [ECRAN TV], réglez-le sur [OFF] et refermez le menu.

Les affichages disparaissent de l'écran du téléviseur.



Ouvrez le menu et sélectionnez [CONFIG. AFFICHAGE/ [LCD icon]]. Sélectionnez [ECRAN TV], réglez le sur [ON] et refermez le menu.

Les affichages apparaissent sur l'écran du téléviseur.

# Affichages sur l'écran pendant l'enregistrement/lecture

## Mode CAMERA

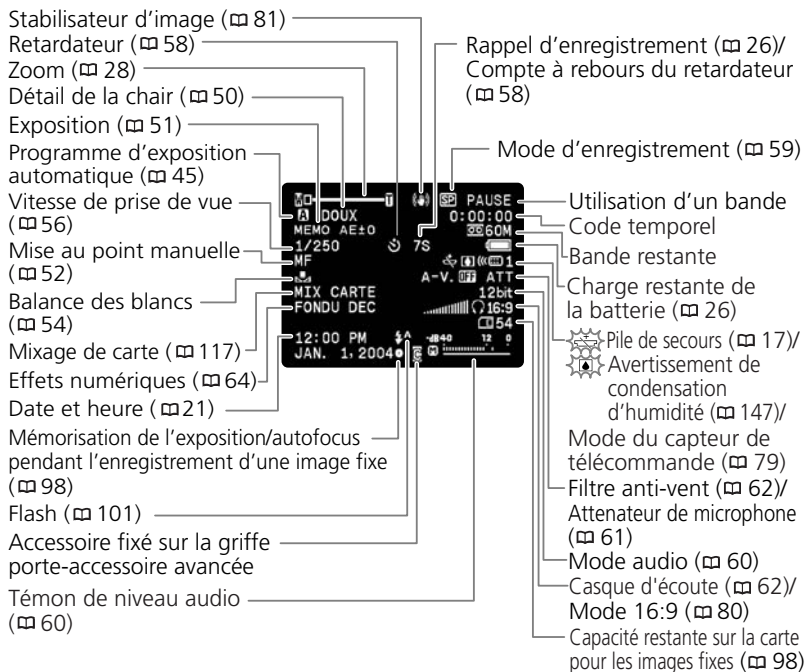

## Mode PLAY (VCR)

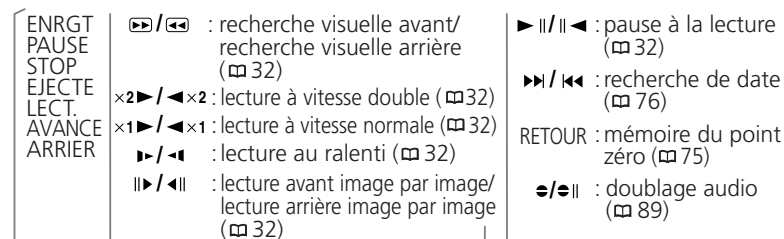

## Mode CARD CAMERA

---

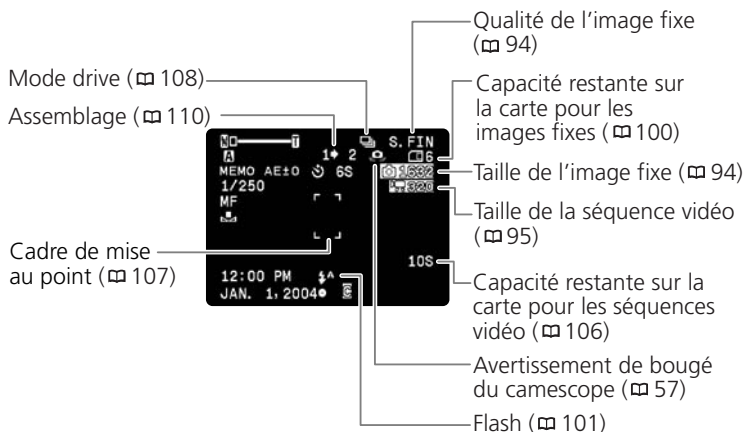

## Mode CARD PLAY

---

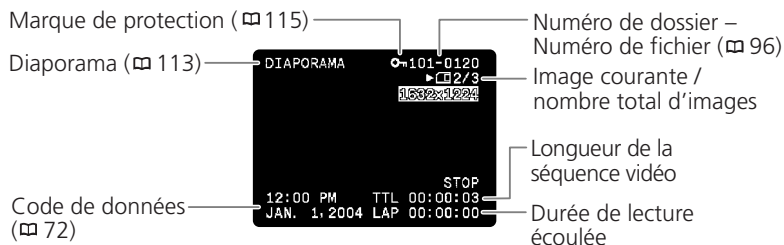

# Liste des messages

Message	Explication	<input type="checkbox"/>
RÉGLER LA ZONE HORAIRE, LA DATE ET L'HEURE	Vous n'avez pas réglé la zone horaire, la date et l'heure. Ce message apparaît chaque fois que vous mettez le camescope sous tension jusqu'à ce que vous régliez la zone horaire, la date et l'heure.	21
CHANGER LA BATTERIE	La batterie d'alimentation est déchargée. Remplacez ou chargez la batterie d'alimentation.	13
LA CASSETTE EST PROTÉGÉE CONTRE LES EFFACEMENTS	La cassette est protégée. Remplacez la bande ou changez la position de la languette de protection.	150
RETIRER LA CASSETTE	Le camescope s'arrête pour protéger la bande. Retirez et réinsérez la cassette.	16
VÉRIFIER L'ENTRÉE DV	Le câble DV n'est pas connecté ou l'appareil numérique connecté est hors tension.	83
DE LA CONDENSATION A ÉTÉ DETECTÉE	De la condensation d'humidité a été détectée dans le camescope.	147
FIN DE LA BANDE	La bande a atteint sa fin. Rembobinez la bande ou remplacez la cassette.	-
VÉRIFIER LE MODE D'ENREGISTREMENT DE LA CASSETTE	Vous essayez de réaliser un doublage audio sur une bande enregistrée dans un autre mode que le mode SP.	89
VÉRIFIER LE MODE AUDIO DE LA CASSETTE	Vous essayez de réaliser un doublage audio sur une bande enregistrée en 16 bits ou en 12 bits 4 canaux.	89
VÉRIFIER LES PARTIES NON ENREGISTRÉES DE LA CASSETTE	Vous essayez de réaliser un doublage audio sur une bande avec des parties non enregistrées.	89
LES TÊTES SONT SALES, UTILISER UNE CASSETTE DE NETTOYAGE	Les têtes vidéo sont sales. Nettoyez les têtes vidéo.	147
PROTÉGÉ PAR DES DROITS D'AUTEUR, RESTRICTION DE LECTURE	Vous essayez de reproduire une bande protégée par des droits d'auteur.	86
PROTÉGÉ PAR DES DROITS D'AUTEUR, RESTRICTION DE DOUBLAGE	Vous essayez de doubler une bande protégée par des droits d'auteur. Ce message peut aussi apparaître quand un signal anormal est reçu pendant un enregistrement de l'entrée de ligne analogique ou pendant une conversion analogique-numérique d'une bande protégée par des droits d'auteur.	86



## Messages relatifs à la carte mémoire



Message	Explication	<input type="checkbox"/>
PAS DE CARTE	La carte mémoire n'est pas insérée dans le camescope.	93
LA CARTE EST PROTÉGÉE CONTRE LES EFFACEMENTS	La carte mémoire SD est protégée contre les effacements. Remplacez la carte ou changez la position de la languette de protection.	93
AUCUNE IMAGE	Aucune image n'est enregistrée sur la carte mémoire.	-
ERREUR AU NIVEAU DE LA CARTE	Une erreur s'est produite au niveau de la carte mémoire. Le camescope ne peut pas enregistrer ou reproduire l'image. L'erreur peut être temporaire. Si les messages disparaissent après 4 secondes et que <input type="checkbox"/> clignote en rouge, mettez le camescope hors tension, retirez la carte puis réinsérez-la. Si <input type="checkbox"/> devient vert, vous pouvez continuer l'enregistrement ou la lecture.	-
CARTE PLEINE	Il n'y a plus de place sur la carte mémoire. Remplacez-la par une autre carte ou effacez des images.	-
NOM INCORRECT	Les numéros de fichier ou de dossier ont atteint la valeur maximum.	96

**F**

Message	Explication	
IMAGE INCONNUE	L'image est enregistrée dans un format JPEG non compatible ou un autre format non compatible avec le camescope ou le fichier d'image est endommagé.	-
ERREUR RELATIVE ÀUX  ORDRES DE TRANSFER	Vous avez essayé de régler plus de 998 ordres de transfert.	138
TRANSFERT IMPOSSIBLE!	Vous avez essayé de transférer un fichier de séquence vidéo comme papier peint.	136
L'IMAGE NE PEUT PAS ÊTRE ENREGISTRÉE	Certaines images analogiques ne peuvent pas être enregistrées sur la carte mémoire en fonction du signal.	-
NE PEUT ÊTRE UTILISÉE COMME IMAGE DE DÉPART	Vous avez essayé d'utiliser une image enregistrée avec un autre camescope, enregistrée dans un format non compatible avec ce camescope ou qui a été éditée sur un ordinateur.	122
TROP D'IMAGES FIXES DÉCONNECTEZ LE CÂBLE USB	Déconnectez le câble USB, diminuez le nombre d'images fixes sur la carte mémoire à moins de 1800. Si une boîte de dialogue apparaît sur l'écran de l'ordinateur, fermez-la. Reconnectez le câble USB.	-

## Messages relatifs à l'impression directe

Message	Explication
ERREUR DE PAPIER	Il y a un problème avec le papier. Une taille de papier incorrecte a été entrée ou l'encre ne peut pas être utilisée avec le papier sélectionné.
MANQUE PAPIER	Le papier n'est pas inséré correctement ou il n'y a pas de papier.
BOURRAGE PAPIER	Un bourrage de papier s'est produit pendant l'impression.
LE PAPIER A ETE CHANGE	Vous avez modifié la taille du papier entre le réglage des paramètres d'impression et le début de l'impression.
ERREUR SUPPORT PAPIER	Vous essayez d'utiliser une taille/type de papier qui n'est pas pris en charge par l'imprimante.
TAILLE DU PAPIER INCOMPATIBLE	Vous avez essayé d'imprimer sur un papier incompatible.
ERREUR D'ENCRE	Il y a un problème avec l'encre.
MANQUE ENCRE	La cartouche d'encre n'est pas insérée ou est vide.
NIVEAU ENCRE FAIBLE	La cartouche d'encre doit être remplacée bientôt.
ERREUR CARTOCHE ENCRE	Erreur liée à la cartouche d'encre.
INCOMPATIBILITE PAPIER ET ENCRE	Cette encre n'est pas compatible avec le type de papier sélectionné.
COLLECTEUR ENCRE PLEIN	Le réservoir d'encre usée est plein. Reportez-vous au mode d'emploi de votre imprimante.
ERREUR DE FICHER	Vous essayez d'imprimer une image qui a été réalisée avec un autre camescope, à un format différent ou a été modifiée sur un ordinateur.
IMPOSSIBLE D'IMPRIMER	Vous essayez d'imprimer une image qui a été réalisée avec un autre camescope, à un format différent ou a été modifiée sur un ordinateur.
X IMAGES NON IMPRIMEES	Vous essayez d'utiliser les réglages d'ordre d'impression pour imprimer X images qui ont été réalisées avec un camescope différent ou ont été modifiées sur un ordinateur.
SELECTION  ORDRE IMPR.	Vous essayez d'imprimer une image à partir du menu CARD PLAY [  IMPRIMER] sans avoir réglé un ordre d'impression.

Message	Explication
ERREUR RELATIVE À LA COMMANDE D'IMPRESSION	Vous essayez de choisir plus de 998 images fixes pour l'ordre d'impression.
DECOUPE IMPOSSIBLE	Vous essayez de recadrer une image de taille 160 × 120, ou une image non enregistrée au format 4:3.
ADJUSTER CADRAGE	Vous avez modifié le style d'impression après avoir réglé les paramètres de recadrage.
ERREUR IMPRIMANTE	Annulez l'impression. Mettez l'imprimante hors tension puis de nouveau sous tension. Vérifiez l'état de l'imprimante.
ERREUR D'IMPRESSION	Annulez l'impression, déconnectez le câble USB et mettez l'imprimante hors tension. Après un certain temps, remettez l'imprimante sous tension et reconnectez le câble USB. Vérifiez l'état de l'imprimante. Si vous imprimez en utilisant la touche  , vérifiez les réglages d'impression.
ERREUR MATÉRIEL	Annulez l'impression. Mettez l'imprimante hors tension puis de nouveau sous tension. Vérifiez l'état de l'imprimante.
RECHARGEZ LA BATTERIE DE L'IMPRIMANTE	La batterie de l'imprimante est épuisée.
ERREUR COMMUNICATION	L'imprimante rencontre une erreur de transmission de données. Annulez l'impression, déconnectez le câble USB et mettez l'imprimante hors tension. Après un certain temps, remettez l'imprimante sous tension et reconnectez le câble USB. Si vous imprimez en utilisant la touche  , vérifiez les réglages d'impression. Ou, vous essayez d'imprimer à partir d'une carte mémoire qui contient un grand nombre d'images. Réduisez le nombre d'images.
VÉRIFIER RÉGLAGES D'IMPRESSION	Les réglages d'impression ne peuvent pas être utilisés pour l'impression avec la touche  .
IMPRESSION EN COURS	L'imprimante est en cours d'utilisation. Vérifiez l'état de l'imprimante.
PRECHAUFFAGE IMPRIMANTE	L'imprimante est en cours de démarrage. Si le message ne disparaît pas après quelques secondes, vérifiez l'état de l'imprimante.
ERREUR PRISE PAPIER	Une erreur relative au levier de papier s'est produite. Ajustez le levier de sélection du papier sur la position correcte.
CAPOT OUVERT	Refermez le couvercle de l'imprimante correctement.
TÊTE D'IMPRESSION ABS	Aucune tête d'impression n'est installée dans l'imprimante ou la tête d'impression est défectueuse. Reportez-vous au mode d'emploi de votre imprimante.



# Maintenance/Autres

---

## Précautions concernant la manipulation du camescope

---

- Ne transportez pas le camescope en le tenant par l'afficheur à cristaux liquides ou par le viseur.
- Ne laissez pas le camescope dans un endroit sujet aux hautes températures, tel que dans une voiture garée en plein soleil, et à une forte humidité.
- N'utilisez pas le camescope dans un endroit sujet à des champs magnétiques ou électriques importants tel que près d'un émetteur de télévision ou d'un appareil de communication portable.
- Ne dirigez pas l'objectif ou le viseur vers une source de lumière importante. Ne laissez pas le camescope dirigé vers un sujet lumineux.
- N'utilisez pas le camescope dans un endroit poussiéreux ou sableux. La poussière et le sable pourraient causer des dommages s'ils entraînent dans la cassette ou le camescope. La poussière et le sable peuvent aussi endommager l'objectif. Fixez le bouchon d'objectif après utilisation.
- Le camescope n'est pas étanche. L'eau, la boue ou le sel pourrait causer des dommages s'ils entraînent dans la cassette ou le camescope.
- Faites attention à l'émission de chaleur des appareils d'éclairage.
- Ne démontez pas le camescope. Si le camescope ne fonctionne pas correctement, consultez un personnel de service qualifié.
- Manipulez le camescope avec précaution. Ne soumettez pas le camescope à des chocs ou à des vibrations car cela pourrait l'endommager.
- Évitez les changements soudain de température. Amener rapidement le camescope d'une température chaude à une température froide, ou inversement d'une température froide à une température chaude, peut créer une condensation d'humidité sur sa surface extérieure (📖 147).

## Rangement

---

- Si vous n'avez pas l'intention d'utiliser le camescope pendant une période prolongée, rangez-le dans un endroit sans poussière, avec une faible humidité et à une température inférieure à 86 °F (30 °C).
- Après une inutilisation prolongée, vérifiez les fonctions de votre camescope pour vous assurer qu'il fonctionne correctement.

## Nettoyage

---

### Boîtier du camescope et objectif

- Utilisez un chiffon doux et sec pour nettoyer le boîtier du camescope et l'objectif. N'utilisez jamais de chiffon traité chimiquement ou de solvants volatils tels que des diluants à peinture.

### Écran à cristaux liquides

- Nettoyez l'écran à cristaux liquides avec un chiffon de nettoyage pour lunettes en vente dans le commerce.
- De la condensation d'humidité peut se former sur la surface de l'écran quand la température change brutalement. Essayez-le avec un chiffon doux et sec.

- A basse température, l'écran peut devenir plus sombre qu'habituellement. Ce n'est pas un mauvais fonctionnement. L'écran retourne à la normale quand le caméscope a chauffé.

## Têtes vidéo

- Si le message "LES TÊTES SONT SALES, UTILISER UNE CASSETTE DE NETTOYAGE" apparaît, ou si l'image de lecture devient déformée, c'est que les têtes vidéo ont besoin d'être nettoyées.
- Pour conserver la meilleure qualité d'image, nous vous recommandons de nettoyer souvent les têtes vidéo avec la cassette de nettoyage de tête vidéo numérique Canon DVM-CL ou une cassette de nettoyage sèche en vente dans le commerce.
- Les bandes déjà enregistrées avec des têtes vidéo sales peuvent ne pas être reproduites correctement même si vous nettoyez les têtes vidéo.
- N'utilisez pas de cassette de nettoyage de type humide avec ce caméscope.



## Condensation

Amener rapidement le caméscope d'une température chaude à une température froide, ou inversement d'une température froide à une température chaude, peut créer une condensation d'humidité (gouttelettes d'eau) sur sa surface intérieure. Arrêtez d'utiliser le caméscope si de la condensation a été détectée. Continuer d'utiliser le caméscope peut l'endommager.

### La condensation peut se former dans les cas suivants :

quand le caméscope est amené d'une pièce climatisée dans une pièce chaude et humide.

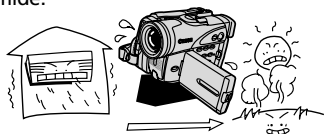

quand le caméscope est amené d'un endroit froid dans une pièce chaude.

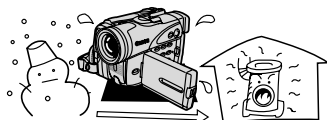

quand le caméscope est laissé dans une pièce humide.

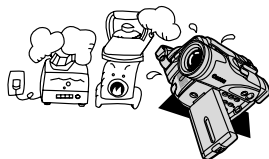

quand une pièce froide est chauffée rapidement.



## Comment éviter la condensation :

- retirez la cassette, placez le camescope dans un sac en plastique étanche et laissez-le s'acclimater doucement aux changements de température avant de le retirer du sac.

## Quand de la condensation est détectée :

- le camescope s'arrête et le message d'avertissement "DE LA CONDENSATION A ÉTÉ DÉTECTÉE" apparaît pendant environ 4 secondes et "🔊" clignote.
- si une cassette est en place, le message d'avertissement "RETIRER LA CASSETTE" apparaît et "🔊" clignote. Retirez la cassette immédiatement et laissez le logement de la cassette ouvert. Laisser la cassette dans le camescope peut endommager la bande.
- aucune cassette ne peut être insérée quand de la condensation est détectée.

## Résumé :

- il faut environ 1 heure pour que les gouttelettes s'évaporent. Une fois que l'avertissement de condensation s'arrête de clignoter, attendez pendant plus d'une heure avant de reprendre l'utilisation.

## Précautions de manipulation de la batterie d'alimentation

### **DANGER!**

#### **Manipulez la batterie avec précaution.**

- Tenez-la éloignée du feu (où elle risque d'exploser).
- N'exposez pas la batterie d'alimentation à des températures supérieures à 140 °F (60 °C). Ne la laissez pas près d'un appareil de chauffage ou dans une voiture quand il fait chaud.
- N'essayez pas de la démonter ou de la modifier.
- Ne la laissez pas tomber ni ne la frappez.
- Ne la mouillez pas.

- Les batteries d'alimentation chargées continuent de se décharger naturellement. Par conséquent, chargez-le le jour de l'utilisation ou la veille pour être sûr qu'elle est complètement chargée.
- Fixez le couvre-bornes sur la batterie d'alimentation quand elle n'est pas utilisée. Les contacts avec des objets métalliques peuvent causer un court-circuit et endommager la batterie d'alimentation.
- Des bornes sales peuvent entraîner un mauvais contact entre la batterie et le camescope. Essayez les bornes avec un chiffon doux.
- Ranger une batterie d'alimentation chargée pendant une longue période (environ 1 an) peut réduire sa durée de vie ou affecter ses performances. Nous recommandons de décharger complètement la batterie d'alimentation avant de la ranger dans un endroit sec et à une température inférieure à 86 °F (30 °C). Si vous n'avez pas l'intention d'utiliser la batterie d'alimentation pendant une période prolongée, chargez-la et déchargez-la complètement au moins une fois par an. Si vous possédez plusieurs batteries d'alimentation, réalisez ces précautions en même temps pour toutes les batteries d'alimentation.

- Bien que la plage de température de fonctionnement de la batterie d'alimentation soit de 32 °F à 104 °F (0 °C à 40 °C), la plage de fonctionnement optimal est de 50 °F à 86 °F (10 °C à 30 °C). A basse température, les performances seront réduites temporairement. Réchauffez la batterie dans votre poche avant de l'utiliser.
- Remplacez la batterie d'alimentation si la durée d'utilisation après une pleine charge diminue de façon importante à température normale.

## Le cache-prises

Le cache-prises a une ouverture en forme de [□], qui sert à montrer si la batterie d'alimentation est chargée ou non. Dans le cas d'une batterie d'alimentation chargée, par exemple, appliquez le cache-prises de façon à ce que l'ouverture montre l'étiquette bleue.

Partie postérieure de la batterie d'alimentation

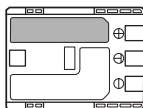

Cache-prises appliqué  
Batterie chargée

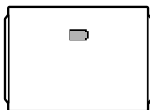

Batterie déchargée



## Précautions lors de la manipulation des cassettes

- Rembobinez les bandes après leur utilisation. Si la bande a du jeu ou est endommagée, l'image et le son peuvent être déformés.
- Remettez les cassettes dans leur boîtier et conservez-les debout.
- Ne laissez pas la cassette dans le camescope après utilisation.
- N'utilisez pas de cassette de bandes collées ou des cassettes non standards, elles pourraient endommager le camescope.
- N'utilisez pas de cassettes qui ont été coincées dans un mécanisme : elles pourraient souiller les têtes vidéo.
- N'insérez rien dans les petits trous de la cassette, ne la recouvrez de ruban adhésif.
- Manipulez la cassette avec précaution. Ne laissez pas tomber les cassettes, ne les soumettez pas à des chocs importants car cela pourrait les endommager.
- Rembobinez la bande de temps en temps si les cassettes sont rangées pendant longtemps.
- Avec les cassettes munies d'une fonction de mémoire, les bornes métalliques peuvent devenir sales à l'usage. Nettoyez les bornes avec un coton tige après environ 10 insertions/retraits. La fonction de mémoire n'est pas supportée par le camescope.

## Protection des cassettes contre les effacements accidentels

Pour protéger vos enregistrements des effacements accidentels, faites glisser la languette de protection de la cassette vers la gauche. (La position de cette languette est appelée SAVE ou ERASE OFF.)

Si vous insérez une cassette protégée en mode CAMERA, le message "LA CASSETTE EST

PROTÉGÉE CONTRE LES EFFACEMENTS" (La cassette est protégée contre les effacements accidentels) apparaît pendant environ 4 secondes et "⏏" clignote. Si vous souhaitez enregistrer sur cette cassette, faites glisser la languette vers la droite.

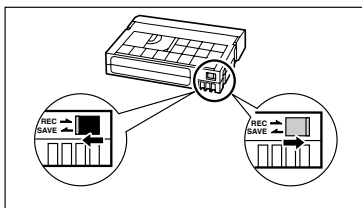

## Précautions de manipulation des cartes mémoire

- Formatez les nouvelles cartes avec le caméscope. Les cartes mémoire formatées avec un autre appareil tel qu'un ordinateur peuvent ne pas fonctionner correctement.
- Nous vous recommandons de conserver des sauvegardes des images de la carte mémoire sur le disque de votre ordinateur ou sur une autre mémoire externe. Les données d'image peuvent être endommagées ou perdues à cause d'un défaut de la carte mémoire ou une exposition à de l'électricité statique. Canon Inc. ne peut être tenu responsable pour les données endommagées ou perdues.
- Ne mettez pas le caméscope hors tension, ne déconnectez pas la source d'alimentation, n'ouvrez pas le couvercle de la fente de la carte mémoire, ne retirez pas la carte mémoire quand l'indicateur d'accès à la carte clignote.
- N'utilisez pas la carte mémoire dans un endroit sujet à un fort champ magnétique.
- Ne laissez pas la carte mémoire dans un endroit sujet à une forte humidité ou à de hautes températures.
- Ne démontez pas la carte mémoire.
- Ne tordez pas, ne laissez pas tomber, ne soumettez pas la carte mémoire à des chocs et ne l'exposez pas à l'eau.
- Amener rapidement la carte mémoire d'une température chaude à une température froide, ou inversement d'une température froide à une température chaude, peut créer une condensation d'humidité sur sa surface extérieure et intérieure. Si de la condensation se forme sur la carte, mettez-la de côté jusqu'à ce que l'humidité se soit évaporée complètement.
- Ne touchez pas, n'exposez pas les bornes à la poussière ou aux saletés.
- Vérifiez la direction avant d'insérer la carte mémoire. Insérez une carte mémoire de force dans la fente peut endommager la carte mémoire ou le caméscope.
- Ne retirez pas l'étiquette de la carte mémoire, ne fixez pas une autre étiquette sur la carte mémoire.

## Utilisation du caméscope à l'étranger

---

### Sources d'alimentation électrique

Vous pouvez utiliser l'adaptateur secteur compact pour alimenter le caméscope et pour charger les batteries d'alimentation dans n'importe quel pays avec une alimentation comprise entre 100 et 240 V secteur, 50/60 Hz. Consultez le centre de service après vente Canon pour plus d'informations sur les adaptateurs de fiche pour une utilisation à l'étranger.

F

### Lecture sur l'écran d'un téléviseur

Vous pouvez reproduire vos enregistrements uniquement sur des téléviseurs du système NTSC. Le système NTSC est utilisé dans les pays/régions suivants :

Samoa américaines, Antigua, Aruba, Bahamas, Barbades, Bermudes, Bolivie, Canada, Chili, Colombie, Costa Rica, Cuba, Equateur, El Salvador, Guam, Guatemala, Groenland, Haïti, Honduras, Jamaïque, Japon, Corée, Mexique, Micronésie, Myanmar, Nicaragua, Panama, Pérou, Philippines, Puerto Rico, Saint Kitts-et-Nevis, Saint-Lucie, Saint-Vincent-et-les Grenadines, Surinam, Taiwan, Trinité-et-Tobago, USA, Venezuela, Iles Vierges.



# Dépannage

Si vous avez un problème avec votre caméscope, reportez-vous à cette liste. Consultez votre revendeur ou un centre de service après vente Canon si le problème persiste.

## Source d'alimentation électrique



Problème	Cause	Solution	
Le caméscope ne se met pas sous tension.	La batterie d'alimentation est déchargée.	Remplacez ou chargez la batterie d'alimentation.	13
	La batterie d'alimentation n'est pas fixée correctement.	Fixez la batterie d'alimentation correctement.	13
Le caméscope se met hors tension tout seul.	La batterie d'alimentation est déchargée.	Remplacez ou chargez la batterie d'alimentation.	13
	La fonction d'économie d'énergie est en service.	Mettez le caméscope sous tension.	25
Le logement de la cassette ne s'ouvre pas.	La batterie d'alimentation est déchargée.	Remplacez ou chargez la batterie d'alimentation.	13
	Le couvercle du logement de la cassette n'est pas complètement ouvert.	Ouvrez le couvercle du logement de la cassette complètement.	16
Le logement de la cassette s'est arrêté pendant l'insertion ou l'éjection.	La batterie d'alimentation est déchargée.	Remplacez ou chargez la batterie d'alimentation.	13
	Le caméscope ne fonctionne pas correctement.	Consultez un centre de service après vente Canon.	-
L'écran à cristaux liquides/viseur se met en ou hors service.	La batterie d'alimentation est déchargée.	Remplacez ou chargez la batterie d'alimentation.	13
La batterie d'alimentation ne se charge pas.	Les batteries d'alimentation ne peuvent pas être chargées en dehors de la plage de température de 32 °F à 104 °F (0 °C à 40 °C).	Chargez la batterie d'alimentation à une température comprise entre 32 °F et 104 °F (0 °C et 40 °C).	-
	Les batteries d'alimentation deviennent chaudes pendant l'utilisation et peuvent ne pas se charger.	Attendez que la température de la batterie d'alimentation redescende au dessous de 104 °F (40 °C) et essayez à nouveau de la charger.	-
	La batterie d'alimentation est endommagée.	Utilisez une autre batterie d'alimentation.	-

## Enregistrement/lecture

Problème	Cause	Solution	□
Les touches ne fonctionnent pas.	Le camescope n'est pas sous tension.	Mettez le camescope sous tension.	24
	Aucune cassette n'est insérée.	Insérez une cassette.	16
"  clignote sur l'écran.	Aucune cassette n'est insérée.	Insérez une cassette.	16
"  clignote sur l'écran.	La batterie d'alimentation est déchargée.	Remplacez ou chargez la batterie d'alimentation.	13
"  clignote sur l'écran.	De la condensation a été détectée.	Reportez-vous à la page indiquée.	147
"RETIRER LA CASSETTE" apparaît sur l'écran.	Le camescope s'arrête pour protéger la bande.	Retirez et réinsérez la cassette.	16
La télécommande sans fil ne fonctionne pas.	Le camescope et la télécommande sans fil ne sont pas réglés sur le même mode de capteur de télécommande.	Changez le mode de capteur de télécommande.	79
	Les piles de la télécommande sans fil sont usées.	Remplacez les piles.	20

**F**

## Enregistrement

"  clignote en rouge sur l'écran.	Le camescope ne fonctionne pas correctement.	Consultez un centre de service après vente Canon.	-
Aucune image n'apparaît sur l'écran.	Le camescope n'est pas réglé sur mode CAMERA.	Réglez le camescope sur le mode CAMERA.	24
"RÉGLER LA ZONE HORAIRE, LA DATE ET L'HEURE" apparaît sur l'écran.	La zone horaire, la date et l'heure ne sont pas réglées, ou la pile de secours est usée.	Réglez la zone horaire, la date et l'heure ou remplacez la pile de secours et réglez à nouveau la date et l'heure.	21
Appuyer sur la touche marche/arrêt ne démarre pas l'enregistrement.	Le camescope est hors tension.	Mettez le camescope sous tension.	24
	Aucune cassette n'est insérée.	Insérez une cassette.	16
	La bande a atteint sa fin ("  FIN" clignote sur l'écran).	Rembobinez la bande ou remplacez la cassette.	16
	La cassette est protégée ("  clignote sur l'écran).	Remplacez la cassette ou changez la position de la languette de protection.	147
	Le camescope est réglé sur un autre mode que le mode CAMERA.	Réglez le camescope sur le mode CAMERA.	24
Le camescope ne fait pas la mise au point.	La mise au point automatique ne fonctionne pas sur ce sujet.	Faites la mise au point manuellement.	52
	Le viseur n'est pas ajusté.	Ajustez le viseur avec le levier de réglage dioptrique du viseur.	18
	L'objectif est sale.	Nettoyez l'objectif.	146
Une barre lumineuse verticale apparaît sur l'écran.	Une forte lumière dans une scène sombre peut faire apparaître une barre (tâche) lumineuse verticale. Ce n'est pas un mauvais fonctionnement.	---	-
L'image du viseur est floue.	Le viseur n'est pas ajusté.	Ajustez le viseur avec le levier de réglage dioptrique du viseur.	18



Problème	Cause	Solution	
Le son est déformé.	Lors de l'enregistrement dans un environnement bruyant (tel que lors d'un feu d'artifice ou pendant un concert), le son peut être déformé.	Le son peut s'enregistrer correctement si vous réglez [ATT. MIC] sur [ON] dans le menu, ou si vous réglez le niveau d'enregistrement audio manuellement.	60 61
Le son est enregistré à un niveau plus faible que le niveau actuel.	Lors de l'enregistrement dans un environnement bruyant (tel que lors d'un feu d'artifice ou pendant un concert), le son peut ne pas être enregistré avec le niveau sonore actuel.	Le son peut s'enregistrer correctement si vous réglez le niveau d'enregistrement audio manuellement.	60
	[ATT. MIC] est réglé sur [ON] dans le menu.	Réglez [ATT. MIC] sur [OFF] dans le menu.	61

## Lecture

Appuyer sur la touche de lecture ne démarre pas la lecture.	Le camescope est hors tension ou n'est pas réglé sur le mode PLAY (VCR).	Réglez le camescope sur le mode PLAY (VCR).	31
	Aucune cassette n'est insérée.	Insérez une cassette.	16
	La bande a atteint sa fin ("FIN" clignote sur l'écran).	Rembobinez la bande.	31
Aucune image n'apparaît sur l'écran du téléviseur.	[CASQUE] est réglé sur [CASQUE] dans le menu.	Réglez [CASQUE] sur [AUDIO-VIDEO] dans le menu.	34
	[AV IN → DV OUT] est réglé sur [ON].	Réglez [AV IN → DV OUT] sur [OFF].	88
La bande avance mais aucune image n'apparaît sur l'écran du téléviseur.	Le sélecteur TV/VIDEO sur le téléviseur n'est pas réglé sur VIDEO.	Réglez le sélecteur sur VIDEO.	34
	Les têtes vidéo sont sales.	Nettoyez les têtes vidéo.	147
	Vous essayez de reproduire ou de doubler une bande protégée par des droits d'auteur.	Arrêtez la lecture/doublage.	-
Aucun son ne sort du haut-parleur intégré.	Le volume du haut-parleur est coupé.	Ajustez le volume avec la molette SET.	33
Le son sort par le casque d'écoute.	[CASQUE] est réglé sur [AUDIO-VIDEO] dans le menu.	Réglez [CASQUE] sur [CASQUE].	33

## Utilisation de la carte mémoire

Problème	Cause	Solution	□
La carte mémoire ne peut pas être insérée.	La carte mémoire n'est pas dirigée dans la direction correcte.	Retournez la carte mémoire et réinsérez-la.	93
La carte mémoire ne peut pas être enregistrée.	La carte mémoire est pleine.	Remplacez la carte mémoire ou effacez des images.	93
	La carte mémoire n'est pas formatée.	Formatez la carte mémoire.	121
	Aucune carte mémoire n'est insérée.	Insérez une carte mémoire.	93
	Le numéro de fichier a atteint la valeur maximum.	Réglez [IMAGE N.] sur [EFFACER] et insérez une carte mémoire.	96
	La carte mémoire SD est protégée.	Changez la position de la languette de protection.	93
La carte mémoire ne peut pas être reproduite.	Le camescope n'est pas réglé sur le mode CARD PLAY.	Réglez le camescope sur le mode CARD PLAY.	112
	Aucune carte mémoire n'est insérée.	Insérez une carte mémoire.	93
Une image ne peut pas être effacée.	L'image est protégée.	Annulez la protection.	115
	La carte mémoire SD est protégée.	Changez la position de la languette de protection.	93
"  " clignote en rouge.	Une erreur relative à la carte s'est produite.	Mettez le camescope hors tension. Retirez et réinsérez la carte mémoire. Formatez la carte mémoire si le clignotement persiste.	121

## Impression

L'imprimante ne fonctionne pas même si le camescope et l'imprimante sont connectés correctement.	Le camescope est réglé sur le mode NETWORK.	<ol style="list-style-type: none"> <li>1. Réglez le camescope sur le mode CARD PLAY.</li> <li>2. Déconnectez puis reconnectez le câble USB.</li> <li>3. Mettez l'imprimante hors tension puis de nouveau sous tension.</li> </ol>	-
--	---	---	---

# Schéma fonctionnel (La disponibilité diffère d'un endroit à l'autre)

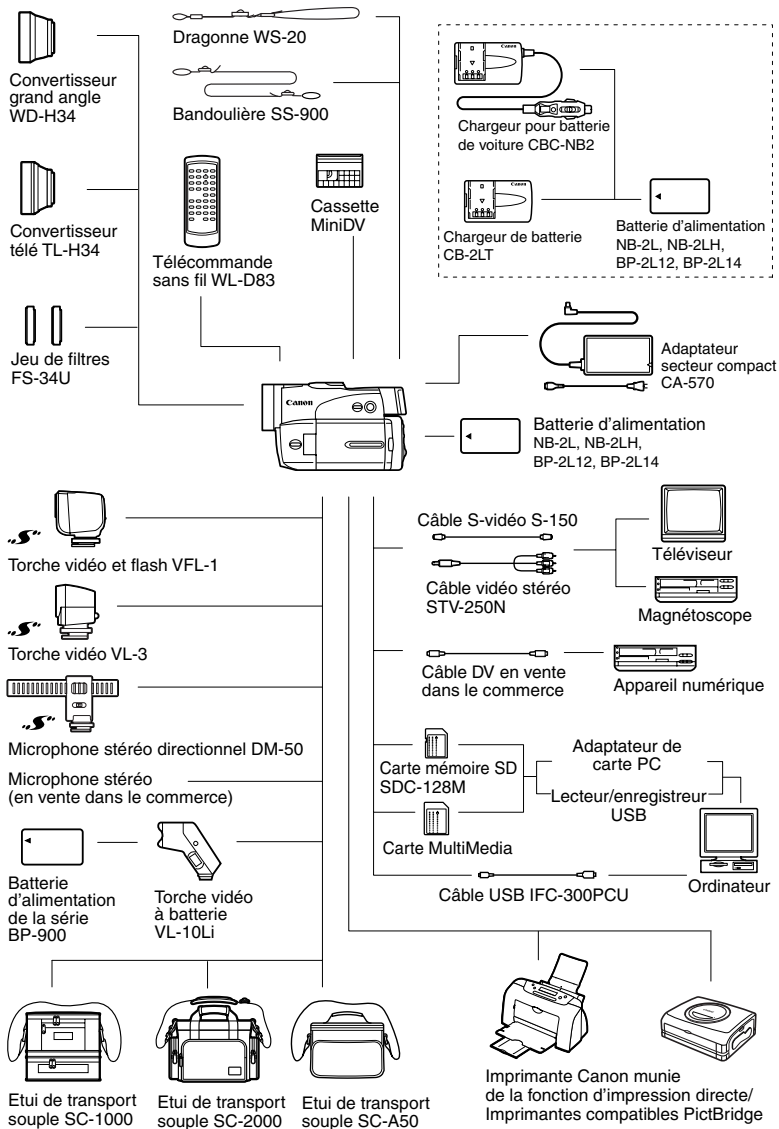

# Accessoires en option

## Il est recommandé d'utiliser des accessoires Canon d'origine.

Ce produit est conçu pour fonctionner de manière optimale lorsqu'il est utilisé avec des accessoires Canon d'origine. Canon ne peut être tenu responsable de tout dégât causé à ce produit et/ou de tout accident, tel qu'un incendie, provoqués par le mauvais fonctionnement d'accessoires qui ne sont pas des accessoires d'origine Canon (par exemple une fuite et/ou l'explosion d'une batterie d'alimentation). Notez que cette garantie ne s'applique pas aux réparations consécutives à des défaillances d'accessoires qui ne sont pas des accessoires d'origine Canon, même si vous pouvez demander ce type de réparation à vos frais.

F

### Batterie d'alimentation

Si vous avez besoin d'une batterie d'alimentation supplémentaire, choisissez en une parmi les suivantes : NB-2L, NB-2LH, BP-2L12, BP-2L14.

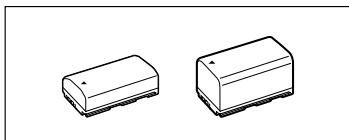

### Chargeur de batterie CB-2LT

Utilisez le chargeur de batterie pour charger les batteries d'alimentation. Il se branche directement sur une prise secteur murale sans câble.

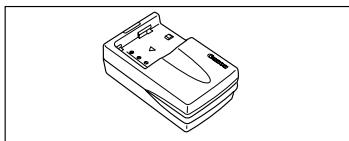

Batterie d'alimentation	Durée de charge
NB-2LH	90 min.
NB-2L	80 min.
BP-2L12	150 min.
BP-2L14	170 min.

La durée de charge varie avec les conditions de charge.

### Chargeur pour batterie de voiture CBC-NB2

Utilisez le chargeur allume-cigare pour charger les batteries d'alimentation en déplacement. Le câble de batterie auto se branche sur la prise allume-cigare de votre voiture et fonctionne sur une batterie 12-24 V CC à masse négative.

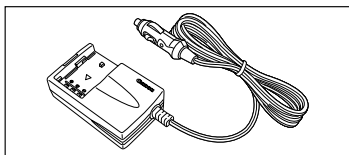

### Convertisseur télé TL-H34

Ce convertisseur télé augmente la distance focale de l'objectif du camescope d'un facteur de 1,5.

- Le stabilisateur d'image n'est pas aussi efficace quand le convertisseur télé est en place.
- La distance de mise au point minimale avec le TL-H34 est de 8,2 pieds (2,5 m); 0,98 pouces (2,5 cm) à la position grand angle.
- Quand le convertisseur télé est en place, une ombre peut apparaître sur l'image lors d'un enregistrement avec une torche vidéo, un flash ou une lampe d'appoint (OPTURA40).

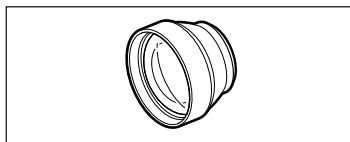

### Convertisseur grand angle WD-H34

Ce convertisseur réduit la distance focale d'un facteur de 0,7, vous permettant d'obtenir une perspective large pour les prises de vues intérieures ou les vues panoramiques.

- Quand le convertisseur grand angle est en place, une ombre peut apparaître sur l'image lors d'un enregistrement avec une torche vidéo, un flash ou une lampe d'appoint (OPTURA40).

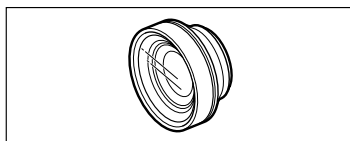

### Jeu de filtres FS-34U

Les filtres de densité neutre et les filtres protecteurs MC vous aident à contrôler les conditions d'éclairage difficiles.

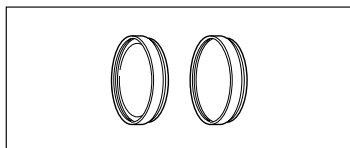

### Torche vidéo à batterie VL-10Li

Bien que compacte, cette torche vidéo est puissante et peut être utilisée pour des prises de vue réalisées tant à l'intérieur qu'à l'extérieur. Elle se connecte à la griffe porte-accessoire du camescope et fonctionne à l'aide de batteries d'alimentation BP-900.

- Durée d'utilisation approximative : BP-915 : 60 min., BP-930 : 120 min., BP-945 : 170 min.
- Les batteries d'alimentation de la série BP-900 peuvent être chargées avec l'adaptateur secteur compact CA-920 ou le double chargeur/porte batterie CH-910.

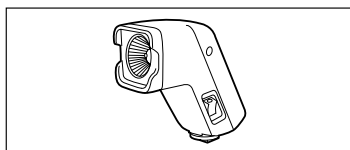

### Dragonne WS-20

Utilisez-la pour une protection supplémentaire lors des prises de vue actives.

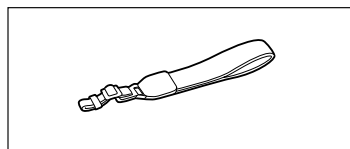

## Etui de transport souple

### SC-1000/SC-2000

Un sac pour caméscope pratique avec des compartiments matelassés et beaucoup d'espace pour les accessoires.

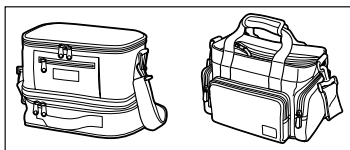

## Etui de transport souple SC-A50

Ce sac léger protège le caméscope tout en vous permettant d'y accéder, sans vous alourdir ni vous gêner.

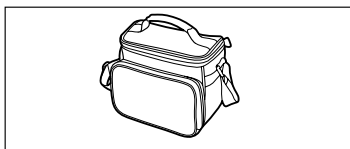

## Torche vidéo et flash VFL-1

La torche vidéo et flash VFL-1 vous permet d'enregistrer des images fixes ou des séquences vidéo avec des couleurs lumineuses même la nuit ou dans des endroits sombres. Elle se fixe sur la griffe porte-accessoire avancée du caméscope pour une utilisation sans câble.

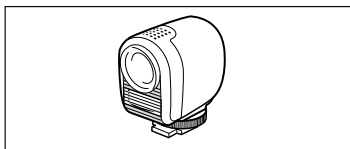

## Torche vidéo VL-3

Cette torche vidéo vous permet d'enregistrer avec des couleurs lumineuses même dans les endroits sombres. Elle se fixe sur la griffe porte-accessoire avancée du caméscope pour une utilisation sans câble.

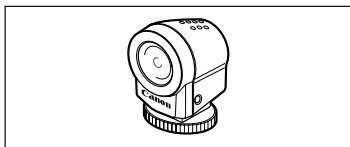

## Microphone stéréo directionnel DM-50

Ce microphone super directionnel de très grande sensibilité se fixe sur la griffe porte-accessoire avancée. Il peut être utilisé comme microphone directionnel (monaural) ou comme microphone stéréo.

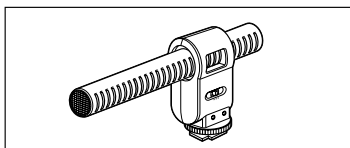

Cette marque identifie un accessoire vidéo Canon garanti d'origine. Quand vous utilisez un équipement vidéo Canon, nous vous recommandons d'utiliser des accessoires de marque Canon ou des produits portant la même marque.



CANON GENUINE VIDEO ACCESSORY

# Caractéristiques

## OPTURA40/OPTURA30

### Système

<b>Système d'enregistrement vidéo</b>	2 têtes rotatives, système de balayage hélicoïdal DV (système de consommateur numérique VCR SD); enregistrement d'appareil numérique
<b>Système d'enregistrement audio</b>	Son numérique PCM : 16 bits (48 kHz/2 canaux); 12 bits (32 kHz/4 canaux)
<b>Système de télévision</b>	Signal couleur NTSC au standard EIA (525 lignes, 60 trames)
<b>Capteur d'image</b>	CCD de 1/3,4 de pouce, environ 2.200.000 pixels Pixels effectifs : bande : environ 1.230.000 pixels carte : environ 2.000.000 pixels
<b>Format de cassette</b>	Cassettes vidéo portant la marque "MiniDV".
<b>Vitesse de la bande</b>	SP : 0,74 pouce/s (18,81 mm/s), LP : 0,49 pouce/s (12,56 mm/s)
<b>Durée d'enregistrement maximum (cassette de 80 min.)</b>	SP : 80 min., LP : 120 min.
<b>Durée d'avance rapide/rembobinage</b>	Environ 2 min. 20 sec. (avec une cassette de 60 min.)
<b>Ecran à cristaux liquides</b>	2,5 pouces, TFT en couleur, environ 123.000 pixels
<b>Viseur</b>	0,33 pouce, TFT en couleur, environ 113.000 pixels
<b>Microphone</b>	Microphone stéréo électret à capacité
<b>Objectif</b>	OPTURA40 : 4,8-67,2 mm, f/=1,8-3,0, zoom motorisé 14x OPTURA30 : 4,8-57,6 mm, f/=1,8-3,0, zoom motorisé 12x
<b>Configuration de l'objectif</b>	12 éléments en 10 groupes
<b>Diamètre de filtre</b>	34 mm
<b>Système autofocus</b>	Mise au point automatique TTL, mise au point manuelle possible
<b>Distance minimum de mise au point</b>	3,3 pieds (1 m), 0,39 pouce (1 cm) au grand angle maximum
<b>Balance des blancs</b>	Balance des blancs automatique, balance des blancs préréglée (intérieur, extérieur) ou balance des blancs personnalisée
<b>Eclairage minimal</b>	1,1 lx (en utilisant le mode Nuit)
<b>Eclairage recommandé</b>	Plus de 100 lx
<b>Stabilisation de l'image</b>	Électronique

### Carte mémoire

<b>Support d'enregistrement</b>	Carte mémoire SD, Carte MultiMedia
<b>Nombre de pixels enregistrés</b>	Image fixe : 1632 × 1224, 1280 × 960, 640 × 480 pixels Séquence vidéo : 320 × 240, 160 × 120 pixels, 15 images/sec.
<b>Format de fichier</b>	Design rule for Camera File system (DCF), compatible Exif 2,2*, compatible DPOF
*Ce camscope prend en charge le format Exif 2,2 (aussi appelé "Exif Print"). Exif Print est un standard permettant d'améliorer les communications entre les camscopes et les imprimantes. En effectuant une connexion à une imprimante compatible avec Print Exif, les données d'image du camscope au moment de la prise de vue sont utilisées et optimisées, permettant une impression de grande qualité.	
<b>Format d'enregistrement des images</b>	Image fixe : JPEG (Compression: Superfin, Fin, Normale) Séquence vidéo : AVI (Données d'image : Motion JPEG; Données audio : WAVE (mono))

## Prises Entrée/Sortie

<b>Prise AV</b>	Mini fiche de ø3,5 mm Vidéo : 1 Vc-c/75 ohms asymétrique Sortie audio : -10 dBV (47 kohms en charge)/ 3 kohms ou moins Entrée audio : -10 dBV/40 kohms ou plus
<b>Prise DV</b>	Connecteur spécial à 4 broches (compatible IEEE 1394)
<b>Prise MIC</b>	Mini fiche stéréo de ø3,5 mm -57 dBV (avec microphone de 600 ohms)/5 kohms ou supérieur OPTURA40 (ATT MIC. ON): -37 dBV (avec microphone de 600 ohms)/5 kohms ou supérieur
<b>Prise de casque d'écoute</b>	Mini fiche stéréo de ø3,5 mm
<b>Connecteur USB</b>	mini-B
<b>Prise S-vidéo</b>	1 Vc-c/75 ohms (signal Y), 0,286 Vc-c/75 ohms (signal C)

## Alimentation/Autres

<b>Alimentation (nominale)</b>	7,4 V CC
<b>Consommation (Autofocus en service)</b>	3,4 W (Utilisation du viseur), 4,2 W (Utilisation de l'écran à cristaux liquides)
<b>Températures de fonctionnement</b>	32 – 104 °F (0 – 40 °C)
<b>Dimensions (W × H × D)</b>	3,0 × 3,2 × 5,3 pouces (77 × 82 × 134 mm)
<b>Poids (boîtier du camescope uniquement)</b>	1,3 livres (585 g)

## Adaptateur secteur compact CA-570

<b>Alimentation</b>	Secteur 100 – 240 V, 50/60 Hz
<b>Consommation électrique</b>	17 W
<b>Sortie nominale</b>	8,4 V CC, 1,5 A
<b>Températures de fonctionnement</b>	32 – 104 °F (0 – 40 °C)
<b>Dimensions</b>	2,1 × 3,5 × 1,1 pouces (52 × 90 × 29 mm)
<b>Poids</b>	4,8 onces (135 g)

## Batterie d'alimentation NB-2LH

<b>Type de batterie</b>	Batterie rechargeable au lithium-ion
<b>Tension nominale</b>	7,4 V CC
<b>Températures de fonctionnement</b>	32 – 104 °F (0 – 40 °C)
<b>Capacité de la batterie</b>	720 mAh
<b>Dimensions</b>	1,3 × 0,6 × 1,8 pouces (33,3 × 16,2 × 45,2 mm)
<b>Poids</b>	1,5 onces (43 g)

## Carte mémoire SD SDC-8M SD

<b>Capacité</b>	8 Mo
<b>Interface</b>	Standard de Carte mémoire SD
<b>Températures de fonctionnement</b>	32 – 104 °F (0 – 40 °C)
<b>Dimensions</b>	1,3 × 0,94 × 0,08 pouces (32 × 24 × 2,1 mm)
<b>Poids</b>	0,07 once (2 g)

Le poids et les dimensions sont approximatifs. Erreurs et omissions exceptées. Sujet à changement sans notification.



# Index

---

## A

- A l'étranger, utilisation  
du caméscope . . . . . 151
- Accessoires . . . . . 8, 157
- Adaptateur secteur . . . . . 13
- Affichages sur l'écran . . . . . 140
- Atténuateur de microphone . . . . . 61
- Audio 12 bits . . . . . 91
- Auto . . . . . 45
- Auto-dateur 6 secondes . . . . . 73
- AV ➔ DV . . . . . 87
- Avance rapide . . . . . 32

## B

- Bague de mise au point . . . . . 52
- Balance des blancs . . . . . 54
- Bandoulière . . . . . 19
- Batterie d'alimentation . . . . . 13
- Bip . . . . . 80
- Bouchon d'objectif . . . . . 18
- Bracketing auto . . . . . 109

## C

- Cadre de mise au point . . . . . 107
- Canal de sortie . . . . . 36
- Capteur de télécommande . . . . . 79
- Carte mémoire . . . . . 93
- Carte mémoire SD . . . . . 93
- Carte MultiMedia . . . . . 93
- Casque d'écoute . . . . . 33, 62
- Cassettes vidéo . . . . . 16
- Chargeur de batterie . . . . . 157
- Code de données . . . . . 72
- Code temporel . . . . . 26
- Condensation . . . . . 147
- Connecteur USB . . . . . 123, 134
- Connexions - Téléviseur,  
Magnétoscope . . . . . 34
- Consultation de carte . . . . . 114
- Contrôle . . . . . 104
- Contrôle d'enregistrement . . . . . 27
- Convertisseur  
analogique-numérique . . . . . 87

## D

- Date et heure . . . . . 21
- Dépannage . . . . . 152

- Détail de la chair . . . . . 50
- Diaporama . . . . . 113
- Doublage audio . . . . . 89
- Doublage DV . . . . . 86

## E

- Ecran à cristaux liquides . . . . . 24
- Ecran d'index . . . . . 113
- Ecran du téléviseur . . . . . 34, 140
- Ecran large . . . . . 80
- Ecran large 16:9 . . . . . 80
- Ecran multi-images . . . . . 66
- Effacement des images . . . . . 116
- Effets . . . . . 66
- Effets numériques . . . . . 64
- Enregistrement d'images fixes  
(carte mémoire) . . . . . 97
- Enregistrement de séquences vidéo  
(bande) . . . . . 24
- Enregistrement de séquences vidéo  
(carte mémoire) . . . . . 105
- Enregistrement simple . . . . . 45
- Entrée de ligne analogique . . . . . 85
- Exposition . . . . . 51

## F

- Filtre anti-vent . . . . . 62
- Filtre ND . . . . . 98
- Flash . . . . . 101
- Fonction d'impression directe . . . . . 123
- Fondus . . . . . 64
- Format de date . . . . . 78
- Formatage . . . . . 121

## G

- Griffe porte-accessoire avancée . . . . . 159

## H

- Haut-parleur . . . . . 33

## I

- Images échantillons . . . . . 119

## L

- Lampe d'appoint . . . . . 48
- Lampe d'appoint pour la mise  
au point automatique . . . . . 103

Langue .....	78
Lecture - Bande .....	31
Lecture - Carte mémoire .....	112
Luminosité .....	81

## **M**

Maintenance .....	146
Mémoire du point zéro .....	75
Menus .....	37-44
Microphone .....	63
Mise au point .....	52
Mise au point à l'infini .....	53
Mise au point automatique .....	52
Mise au point manuelle .....	52
Mixage de carte .....	117
Mode Assemblage .....	110
Mode audio .....	60
Mode Basse Lumière .....	45
Mode de démonstration .....	82
Mode de fonctionnement .....	5
Mode d'acquisition .....	108
Mode LP .....	59
Mode Miroir de l'écran à cristaux liquides .....	25
Mode NETWORK .....	139
Mode Nuit .....	48
Mode Nuit+ .....	48
Mode Portrait .....	45
Mode Sable et neige .....	45
Mode SP .....	59
Mode Sport .....	45
Mode Spot .....	45
Mode Super Nuit .....	48

## **N**

Niveau de microphone .....	60
Numéros de fichier .....	96

## **O**

Ordinateur .....	92, 134
Ordre d'impression .....	132
Ordre de transfert .....	138

## **P**

Paramètres de Mon profil .....	77
Pause à la lecture .....	31
Pile de secours .....	17
Priorité de mise au point .....	107
Prise AV/casque d'écoute .....	33, 34
Prise de vues en rafale .....	108

Prise DV .....	83, 92
Prise MIC .....	63
Prise vidéo S1 .....	35
Programme d'exposition automatique .....	45
Programmes d'enregistrement .....	45
Protection .....	115
Protection de la bande .....	150

## **Q**

Qualité d'image .....	94
Qualité de l'image fixe .....	94

## **R**

Recherche de date .....	76
Recherche de la fin .....	74
Recherche de séquence .....	27
Rembobinage .....	31
Retardateur .....	58
Rétroéclairage .....	82

## **S**

Sangle de poignée .....	18
Signal de protection des droits d'auteur .....	86
Stabilisateur d'image .....	81

## **T**

Taille de l'image fixe .....	94
Taille de la séquence vidéo .....	95
Télécommande sans fil .....	20
Ténon de niveau audio .....	61
Têtes vidéo .....	147
Torche vidéo .....	103, 158, 159
Transfert direct .....	135
Trépied .....	30

## **U**

Utilisation du zoom .....	28
---------------------------	----

## **V**

Viseur .....	18
Vitesse de prise de vue .....	56

## **Z**

Zone horaire .....	21
Zoom numérique .....	29

**EQUIPEMENT VIDÉO DIGITAL GRAND PUBLIC DE CANON GARANTIE LIMITÉE**

La garantie limitée exposée ci-dessous est fournie par Canon Canada Inc. («Canon Canada») relativement à l'équipement vidéo digital Canon acheté au Canada. La présente garantie limitée n'est valide que sur présentation d'une facture ou d'une autre preuve d'achat de cet équipement vidéo digital Canon à un bureau de service Canon lorsque des réparations sont nécessaires.

L'équipement vidéo digital grand public de Canon est garanti contre tout vice de matériaux ou de fabrication, en usage normal, privé et personnel, comme suit:

Pièces: Les pièces défectueuses seront remplacées par des nouvelles pièces ou, au gré de Canon Canada, par des pièces reconstruites comparables pendant une période d'un an suivant la date de l'achat initial, exception faites des têtes vidéo, qui sont garanties pour une période de 3 mois suivant la date d'achat initiale.

Main-d'oeuvre: La main-d'oeuvre est fournie sans frais par nos centres de service Canon au Canada pendant une période d'un an suivant la date de l'achat initial.

La présente garantie limitée couvre toutes les déficiences, sauf dans les cas suivants:

- (a) La perte du produit ou les dommages qu'il a subi suite à:
  - i) un accident, une catastrophe naturelle, une manipulation non appropriée, un emploi abusif, une négligence, une modification non autorisée du produit ou à défaut de suivre les instructions énoncées dans le manuel d'emploi ;
  - ii) l'usage d'accessoires, de fixations, de produits, de fournitures, de pièces ou de dispositifs qui ne répondent pas aux normes de Canon pour ce produit Canon ou qui causent de fréquents problèmes d'entretien anormaux ;
  - iii) des réparations effectuées ou des services fournis par un tiers autre qu'un bureau de service Canon ;
  - iv) des piles défectueuses ou tout contact du produit avec de l'eau, du sable, ou des corps étrangers ;
  - v) l'expédition (une réclamation doit être présentée à l'expéditeur).
- (b) L'élimination ou la modification du numéro de série original figurant sur l'équipement vidéo.
- (c) Une utilisation de l'équipement vidéo digital à des fins commerciales, professionnelles ou industrielles.

La présente garantie limitée ne couvre pas le coffre ( finition extérieure) de l'équipement vidéo digital, les vidéocassettes, les cassettes servant au nettoyage des têtes et elle ne s'applique pas à l'équipement vidéo digital acheté à l'extérieur du Canada.

**POUR OBTENIR LE SERVICE EN VERTU DE LA GARANTIE**

Faire parvenir l'équipement vidéo digital Canon dans sa boîte originale ou un emballage équivalent, convenablement emballé et entièrement assuré, frais d'expédition payés d'avance avec une copie de la facture ou d'une autre preuve d'achat, une copie de la présente carte de garantie et la description du problème, à l'un des bureaux de service Canon au Canada.

**RESTRICTIONS**

Sauf tel que l'exigent les lois applicables, la présente garantie remplace toutes les autres garanties, modalités ou déclarations, explicites ou implicites, statutaires ou autres, concernant ce produit Canon, y compris des garanties ou des modalités implicites de qualité marchande ou d'adaptabilité à une fin particulière.

Canon Canada n'est aucunement responsable des dommages spéciaux, accessoires ou indirects ou des pertes qui peuvent découler, en raison d'une négligence ou autrement, de l'usage impropre ou abusif ou de l'impossibilité d'utiliser ce produit Canon (y compris la perte de profits, de revenus, de vidéocassettes ou de jouissance), ou encore de tout défaut de respecter toute garantie, modalité, ou déclaration explicite ou implicite. Tout recouvrement relatif à cette garantie ne devrait pas excéder le prix d'achat de l'appareil.

Canon Canada n'assume aucune autre responsabilité relativement à ce produit Canon et elle interdit à quiconque de le faire en son nom. Sauf tel que l'exigent les lois applicables, la présente garantie ne s'applique à aucune autre personne que l'acheteur initial de ce produit Canon ou la personne qui l'a reçu en cadeau.

**AVIS AU CONSOMMATEUR**

Si vous prévoyez de faire des vidéos importantes ou si le produit n'a pas été utilisé depuis longtemps, veuillez vérifier toutes les fonctions au moyen du manuel d'emploi avant de vous en servir.