

Canon

EOS-1 D

Mark IV



FRANÇAIS

MODE D'EMPLOI

Canon
EOS-1 D
Mark IV

MODE D'EMPLOI

Nous vous remercions d'avoir choisi un appareil Canon.

L'EOS-1D Mark IV est un appareil photo numérique reflex à objectif interchangeable haut de gamme et haute performance doté d'un grand capteur CMOS aux détails fins d'environ 16,10 mégapixels, du double processeur « DIGIC 4 », d'un système autofocus de grande précision et à grande vitesse avec 45 collimateurs (39 collimateurs en croix), d'une vitesse de prise de vue en rafale d'environ 10 images par seconde, de la prise de vue avec Visée par l'écran et de l'enregistrement vidéo Full HD (Full High-Definition). Il peut s'adapter à tout type de situation de prise de vue, offre de nombreuses fonctions pour les prises de vue exigeantes, se révèle d'une grande fiabilité même dans des conditions difficiles et est compatible avec une vaste palette d'accessoires permettant d'élargir les possibilités de prise de vue.

Procédez à des prises de vue de test pour vous familiariser avec votre appareil photo

Un appareil photo numérique permet de visionner sur-le-champ l'image capturée. Tout en lisant ce mode d'emploi, procédez à des prises de vue de test pour voir le résultat. Ceci vous aidera à mieux connaître votre appareil photo.

Afin d'éviter les photos bâclées ou les accidents, lisez en premier les Consignes de sécurité (p.266, 267) et les Précautions d'utilisation (p.12, 13).

Prises de vue de test et responsabilité

Une fois la photo prise, affichez l'image pour vérifier qu'elle a bien été enregistrée.

Canon ne peut être tenu responsable pour toute perte ou désagrément occasionné en cas de défectuosité de l'appareil ou de la carte mémoire faisant que les photos ne s'enregistrent pas ou que leur téléchargement est impossible sur un ordinateur.

Droits d'auteur

La loi régissant les droits d'auteur de votre pays peut interdire l'utilisation des images que vous avez enregistrées de certaines personnes et de certains sujets à des fins autres que strictement personnelles. Notez également que la prise de vue lors de représentations ou d'expositions publiques peut être interdite, même à des fins strictement personnelles.

Cartes mémoire

Dans ce mode d'emploi, « Carte CF » fait référence à une carte CompactFlash et « Carte SD » à une carte SD/SDHC. « Carte » fait référence à toutes les cartes mémoire permettant d'enregistrer des photos ou des vidéos.

L'appareil est livré sans carte permettant l'enregistrement d'images/vidéos. Vous devez l'acheter séparément.

Liste de vérification des éléments

Avant de commencer, vérifiez qu'il ne manque aucun des accessoires ci-dessous fournis avec votre appareil photo. Si un accessoire manquait, contactez votre revendeur.



Appareil photo

(avec œilleton, bouchon du boîtier et capuchon du compartiment à batterie)



Batterie LP-E4

(avec couvercle de protection)

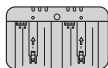

Chargeur de batterie LC-E4



Courroie large L6



Câble d'interface IFC-200U



Câble vidéo stéréo AVC-DC400ST



Protecteur de câble

(avec vis de fixation, p.26)



EOS DIGITAL Solution Disk (Logiciel)



EOS DIGITAL Software Instruction Manuals Disk

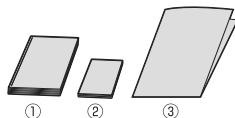

(1) **Mode d'emploi** (le présent manuel)

(2) **Guide de poche**

Guide de démarrage rapide pour la prise de vue.







(3) **Guide sur CD-ROM**

Guide du logiciel fourni (EOS DIGITAL Solution Disk) et mode d'emploi du logiciel.

* Veillez à ne perdre aucun des accessoires ci-dessus.

Conventions utilisées dans ce mode d'emploi

Icônes utilisées dans ce mode d'emploi

-  : Représente la molette principale.
-  : Représente la molette de contrôle rapide.
-  : Représente le multicontrolleur.
-  : Représente la touche de réglage.
-  ,  : Indique que la fonction correspondante reste active respectivement pendant 6 ou 16 secondes lorsque vous relâchez la touche.

* Dans ce mode d'emploi, les icônes et les repères représentant les touches, molettes et réglages de l'appareil correspondent aux icônes et aux repères figurant sur l'appareil et sur l'écran LCD.

MENU : Indique une fonction modifiable en appuyant sur la touche <MENU> et en modifiant le réglage.

(p.**): Numéros des pages de référence pour de plus amples informations.

 : Avertissement pour prévenir les problèmes de prise de vue.

 : Informations complémentaires.

 : Astuce ou conseil pour une meilleure prise de vue.

 : Conseil pour résoudre des problèmes.

Suppositions de base

- Toutes les opérations décrites dans ce mode d'emploi supposent que le commutateur d'alimentation est déjà positionné sur <ON> ou <J> (p.34).
- Les opérations avec  décrites dans ce mode d'emploi supposent que le commutateur d'alimentation est déjà positionné sur <J>.
- On suppose que tous les réglages du menu et les fonctions personnalisées sont définis par défaut.
- On suppose qu'une carte CF <1> ou une carte mémoire SD/SDHC <2> est utilisée.
- Pour plus de clarté, les instructions représentent l'appareil photo équipé d'un objectif EF 50 mm f/1,4 USM.

	Introduction L'abc d'un appareil photo.	2
1	Mise en route	27
2	Réglages des images Qualité d'enregistrement des images, sensibilité ISO, style d'image, etc.	55
3	Réglage des modes autofocus et d'acquisition Réglage du mode autofocus, du collimateur autofocus et du mode d'acquisition.	93
4	Contrôle d'exposition Mode de mesure, mode de prise de vue, flash et autres réglages.	103
5	Prise de vue avec Visée par l'écran Prendre des photos tout en regardant l'écran LCD.	125
6	Enregistrement de vidéos Filmer des vidéos tout en regardant l'écran LCD.	141
7	Lecture des images Lecture des photos et des vidéos.	155
8	Nettoyage du capteur Nettoyage automatique, ajout des données d'effacement des poussières et autres procédures.	183
9	Impression des images Impression avec PictBridge et utilisation de DPOF pour les ordres d'impression.	189
10	Personnalisation de l'appareil photo Réglage des fonctions personnalisées (C.Fn), de Mon menu, etc.	203
11	Référence	241

Table des matières



Introduction

Liste de vérification des éléments	3
Conventions utilisées dans ce mode d'emploi.....	4
Chapitres	5
Index des fonctions	10
Précautions d'utilisation.....	12
Guide de démarrage rapide.....	14
Nomenclature	16

1 Mise en route 27

Charge de la batterie.....	28
Installation et retrait de la batterie	32
Utilisation d'une prise secteur (vendue séparément)	33
Mise sous tension.....	34
Installation et retrait de la carte	36
Montage et retrait de l'objectif	39
Fonctionnement de base.....	40
Utilisation des menus	44
Réglages des menus.....	46
Avant de commencer.....	49
Réglage de la langue d'interface.....	49
Réglage de la date et de l'heure	49
Formatage de la carte	50
Réglage du temps d'extinction/Extinction automatique.....	52
Désactivation du signal sonore	52
Rappel de carte.....	52
Rétablissement des réglages par défaut de l'appareil photo.....	53

2 Réglages des images 55

Sélection de la carte pour enregistrer ou lire.....	56
Méthode d'enregistrement avec deux cartes insérées.....	57
Réglage de la qualité d'enregistrement des images.....	59
Sélection de la taille d'image.....	59
Définition de la qualité JPEG (Taux de compression)	63
ISO: Réglage de la sensibilité ISO	64
 Sélection d'un style d'image.....	66
 Personnalisation d'un style d'image	68

	Enregistrement d'un style d'image	70
	Réglage de la balance des blancs	72
	Balance des blancs personnalisée.....	73
	Réglage de la température de couleur.....	78
	Correction de la balance des blancs.....	79
	Bracketing auto de la balance des blancs	80
	Auto Lighting Optimizer (Correction auto de luminosité).....	81
	Correction de l'éclairage périphérique de l'objectif	82
	Création et sélection d'un dossier	84
	Modification du nom de fichier	86
	Méthodes de numérotation des fichiers	88
	Réglage des informations sur le copyright.....	90
	Réglage de l'espace colorimétrique	92

3 Réglage des modes autofocus et d'acquisition 93

AF	Sélection du mode autofocus	94
	Sélection du collimateur autofocus	97
	Si l'autofocus ne fonctionne pas	100
	MF : Mise au point manuelle	100
DRIVE	Sélection du mode d'acquisition	101
	Utilisation du retardateur	102

4 Contrôle d'exposition 103

	Sélection du mode de mesure	104
P	Programme d'exposition automatique	106
Tv	Priorité à l'obturation	108
Av	Priorité à l'ouverture	110
	Contrôle de profondeur de champ	111
M	Exposition manuelle.....	112
	Correction d'exposition	113
	Bracketing d'exposition auto (AEB).....	114
	Mémorisation d'exposition	115
	Pose longue	116
	Verrouillage du miroir	118
	Photographie au flash	119
	Réglage du flash	121

5	Prise de vue avec Visée par l'écran	125
	📷 Préparatifs pour la prise de vue avec Visée par l'écran	126
	📷 Prise de vue avec Visée par l'écran	127
	Réglages des fonctions de prise de vue.....	129
	Réglages des fonctions du menu	130
	Utilisation de la fonction autofocus pour faire la mise au point.....	131
	Mise au point manuelle.....	138
6	Enregistrement de vidéos	141
	🎥 Préparatifs pour filmer des vidéos.....	142
	🎥 Enregistrement de vidéos.....	143
	Prise de vue avec exposition automatique.....	143
	Prise de vue avec exposition manuelle	144
	Réglages des fonctions de prise de vue.....	150
	Réglages des fonctions du menu	151
7	Lecture des images	155
	🖼️ Lecture des images.....	156
	INFO. Affichage des informations de prise de vue.....	157
	🔍 Recherche rapide d'images	159
	🔍 Afficher plusieurs images sur un seul écran (affichage de l'index)	159
	📄 Sauter les images (affichage de saut).....	160
	🔍/🔍 Vue agrandie	161
	🔄 Rotation des images.....	162
	🎥 Visionnage des vidéos	163
	🎥 Lecture des vidéos	165
	✂️ Édition des première et dernière scènes de la vidéo	167
	Diaporama (Lecture automatique).....	168
	Visionnage des images sur un téléviseur.....	170
	🔒 Protéger des images.....	172
	🗣️ Enregistrement et lecture de notes vocales	174
	📄 Copie des images	176
	🗑️ Effacement des images	179
	Modification des paramètres de lecture des images	180
	Réglage de la luminosité de l'écran LCD	180
	Réglage de la durée de revue des images.....	181
	Rotation automatique des images verticales.....	182

8	Nettoyage du capteur	183
	Nettoyage automatique du capteur	184
	Ajout des données d'effacement des poussières.....	185
	Nettoyage manuel du capteur	187
9	Impression des images	189
	Préparation de l'impression.....	190
	Impression	192
	Recadrage de l'image	197
	Digital Print Order Format (DPOF).....	199
	Impression directe avec DPOF	202
10	Personnalisation de l'appareil photo	203
	Réglage des fonctions personnalisées	204
	Fonctions personnalisées	205
	Paramètres des fonctions personnalisées	208
	C.Fn I:Exposition.....	208
	C.Fn II:Image/ExpFlash/Aff.....	214
	C.Fn III:Autofocus/Cadence.....	218
	C.Fn IV:Opération/Autres.....	227
	Enregistrement et application des réglages des fonctions personnalisées.....	235
	Enregistrement de Mon menu.....	237
	Sauvegarde et chargement des réglages de l'appareil photo.....	238
	Enregistrement et application des réglages de base de l'appareil photo.....	240
11	Référence	241
	Tableau des fonctions disponibles	242
	Configuration du système	244
	INFO. Vérification des réglages de l'appareil photo.....	246
	Vérification des informations de la batterie	247
	Remplacement de la pile de l'horodateur.....	248
	Guide de dépannage.....	249
	Codes d'erreur	256
	Caractéristiques techniques.....	257
	Consignes de sécurité.....	266
	Index	269

Index des fonctions

Alimentation

- **Batterie**
 - Charge → p.28
 - Calibrage → p.30
 - Vérification de la batterie → p.35
 - Informations de la batterie → p.247
- **Prise secteur** → p.33
- **Extinction automatique** → p.52

Objectif

- **Montage/Retrait** → p.39

Réglages de base (Fonctions du menu)

- **Menus** → p.46
- **Langue** → p.49
- **Date/Heure** → p.49
- **Réglage de la luminosité de l'écran LCD** → p.180
- **Signal sonore** → p.52
- **Déclencher obturat. sans carte** → p.52
- **Réinitialiser les réglages de l'appareil** → p.53

Enregistrement des images

- **Formater** → p.50
- **Sélectionner la carte** → p.56
- **Enregistrement sur une carte** → p.57
- **Création/sélection d'un dossier** → p.84
- **Nom de fichier** → p.86
- **Fichier N°** → p.88

Qualité d'image

- **Taille d'image** → p.59
- **JPEG (Taux de compression)** → p.63
- **Sensibilité ISO** → p.64
 - Extension de la sensibilité ISO → p.208
- **Style d'image** → p.66
- **Espace colorimétrique** → p.92

Fonctions d'amélioration de l'image

- **Auto Lighting Optimizer**
(Correction auto de luminosité) → p.81
- **Correction de l'éclairage périphérique de l'objectif** → p.82
- **Réduction du bruit pour les expositions longues** → p.214
- **Réduction du bruit pour les sensibilités ISO élevées** → p.214
- **Priorité hautes lumières** → p.215

Balance des blancs

- **Réglage de la balance des blancs** → p.72
- **Balance des blancs personnalisée** → p.73
- **Réglage de la température de couleur** → p.78
- **Correction de la balance des blancs** → p.79
- **Bracketing de la balance des blancs** → p.80

Viseur

- **Correcteur dioptrique** → p.40
- **Volet d'oculaire** → p.117
- **Changement du verre de visée** → p.232

Autofocus

- **Mode autofocus** → p.94
- **Sélection du collimateur autofocus** → p.97
- **Fonctions personnalisées autofocus**
 - Nombre de collimateurs autofocus → p.223
 - Extension du collimateur autofocus → p.222
 - Sensibilité suivi en Ai Servo → p.218
 - Méthode de suivi AF Ai servo → p.219
 - Fonctionnement Servo autofocus → p.218
 - Collimateur autofocus vertical/horizontal → p.226
 - Réglage fin autofocus → p.221
- **Mise au point manuelle** → p.100

Mesure

- **Mode de mesure** → p.104
- **Mesure multi-spot** → p.105

Cadence

- Modes d'acquisition → p.101
- Rafale maximum → p.62
- Retardateur → p.102

Prise de vue

- Programme d'exposition automatique → p.106
- Priorité à l'obturation → p.108
- Priorité à l'ouverture → p.110
- Exposition manuelle → p.112
- Pose longue → p.116
- Verrouillage du miroir → p.118
- Contrôle de profondeur de champ → p.111

Réglage de l'exposition

- Correction d'exposition → p.113
- Bracketing d'exposition auto → p.114
- Mémorisation d'exposition → p.115
- Décalage de sécurité → p.210

Flash

- Flash externe → p.119
- Contrôle du flash → p.121
- Fonctions personnalisées du flash → p.124

Prise de vue avec Visée par l'écran

- Prise de vue de photos → p.126
 - Autofocus → p.131
 - Mise au point manuelle → p.138
 - Simulation d'exposition → p.130
 - Affichage du quadrillage → p.130

Enregistrement vidéo

- Enregistrement vidéo → p.142
 - Prise de vue avec exposition automatique → p.143

- Prise de vue avec exposition manuelle → p.144
- Taille d'enregistrement → p.151

Lecture des images

- Durée de revue des images → p.181
- Affichage d'une image unique → p.156
- Affichage de l'index → p.159
- Parcours des images (affichage de saut) → p.160
- Vue agrandie → p.161
- Rotation des images → p.162
- Diaporama → p.168
- Lecture vidéo → p.165
- Édition des première et dernière scènes de la vidéo → p.167
- Visionnage des images sur un téléviseur → p.170
- Protéger → p.172
- Note vocale → p.174
- Copie des images → p.176
- Effacer → p.179

Impression

- PictBridge → p.190
- Ordre d'impression (DPOF) → p.199

Personnalisation

- Fonctions personnalisées (C.Fn) → p.204
- Enregistrement des réglages de fonction personnalisée → p.235
- Mon menu → p.237
- Sauvegarde des réglages de l'appareil photo → p.238
- Enregistrement des réglages de base de l'appareil photo → p.240

Nettoyage du capteur

- Nettoyage du capteur → p.184
- Ajout des données d'effacement des poussières → p.185

Précautions d'utilisation

Précautions lors de l'utilisation

- Cet appareil photo est un instrument de précision. Ne le faites pas tomber et ne lui faites pas subir de choc.
- L'appareil n'étant pas étanche, il ne doit pas être utilisé sous la pluie ni dans l'eau. Si par accident il tombait dans l'eau, contactez le Service Après-Vente Canon le plus proche dès que possible. S'il est mouillé, essuyez-le avec un chiffon propre et sec. S'il a été exposé à l'air marin, essuyez-le avec un chiffon humide bien essoré.
- Ne laissez pas l'appareil à proximité d'appareils engendrant des champs magnétiques puissants, par exemple un aimant ou un moteur électrique. Évitez également d'utiliser ou de laisser l'appareil dans des endroits soumis à des ondes radio puissantes, par exemple des émetteurs de radio-télédiffusion. Les champs magnétiques puissants peuvent entraîner des dysfonctionnements de l'appareil et détruire les données d'image.
- N'exposez pas l'appareil photo à une chaleur excessive, par exemple au soleil, dans une voiture. Les hautes températures peuvent entraîner un mauvais fonctionnement de l'appareil photo.
- L'appareil renferme des circuits électroniques de précision. N'essayez jamais de le démonter.
- Utilisez une poire soufflante pour éliminer la poussière qui s'accumule sur l'objectif, le viseur, le miroir reflex et le verre de visée. Évitez de nettoyer le boîtier de l'appareil ou l'objectif avec des nettoyeurs à base de solvants organiques. Si vous n'arrivez pas à enlever la saleté, contactez le Service Après-Vente Canon le plus proche.
- Ne touchez pas les contacts électriques de l'appareil avec les doigts. Ceci afin d'empêcher leur corrosion. La corrosion pourrait compromettre le bon fonctionnement de l'appareil.
- Si vous déplacez rapidement l'appareil d'un environnement froid à un endroit chaud, il risque de se former de la condensation sur l'appareil et sur les pièces internes. Pour éviter toute condensation, mettez l'appareil photo dans un sac en plastique hermétique et laissez-le se stabiliser à la température ambiante avant de le sortir du sac.
- N'utilisez pas l'appareil s'il présente des traces de condensation. Cela pourrait l'endommager. En cas de condensation, retirez l'objectif, la carte ainsi que la batterie et attendez que la condensation s'évapore avant d'utiliser l'appareil.
- Si vous ne prévoyez pas d'utiliser l'appareil pendant une longue période, retirez la batterie et rangez l'appareil dans un endroit frais, sec et bien ventilé. Lorsque vous n'utilisez pas l'appareil pendant une période prolongée, appuyez de temps en temps sur le déclencheur deux ou trois fois de suite, pour vous assurer que l'appareil fonctionne toujours.
- Évitez de ranger l'appareil dans des endroits où sont stockés des produits chimiques corrosifs, par exemple dans une chambre noire ou dans un laboratoire.
- Lorsque l'appareil photo n'a pas été utilisé pendant une longue période, testez toutes ses fonctions avant de l'utiliser. Si vous n'avez pas utilisé l'appareil pendant un certain temps ou que vous prévoyez de faire très prochainement une série de photos importantes, faites vérifier le fonctionnement de votre appareil auprès du Service Après-Vente Canon ou assurez-vous personnellement de son bon fonctionnement.

Panneau LCD et écran LCD

- L'écran LCD fait appel à une technologie de haute précision avec plus de 99,99 % de pixels effectifs. Toutefois, il est possible qu'il y ait quelques pixels morts dans le 0,01 % de pixels restants, voire moins. Les pixels morts sont de minuscules points noirs ou rouges, etc., mais ne sont pas le signe d'un mauvais fonctionnement. Ils constituent un problème d'affichage et sont sans effet sur les images enregistrées.
- Si vous laissez allumé l'écran LCD pendant une période prolongée, un marquage du phosphore à l'écran peut avoir lieu, c'est-à-dire qu'une image rémanente peut apparaître sur l'écran. Toutefois, ce phénomène ne dure pas et disparaît lorsque vous cessez d'utiliser l'appareil pendant quelques jours.
- L'affichage de l'écran LCD peut sembler lent ou sombre à basse ou haute température. Il redevient normal à température ambiante.

Cartes

Pour protéger la carte et les données qui y sont enregistrées, prenez en considération les points suivants :

- Ne faites pas tomber, ni ne pliez ou mouillez la carte. Ne la soumettez pas à une force excessive, un choc physique ou des vibrations.
- Évitez de conserver ou d'utiliser la carte à proximité de tout ce qui peut générer des champs magnétiques puissants tels que les téléviseurs, les haut-parleurs ou les aimants. Évitez également tout endroit chargé d'électricité statique.
- Ne laissez pas la carte au soleil ni près d'une source de chaleur.
- Rangez la carte dans son boîtier.
- Ne rangez pas la carte dans des endroits chauds, poussiéreux ou humides.

Objectif

Lorsque vous retirez l'objectif de l'appareil, fixez le bouchon d'objectif ou posez l'objectif avec sa monture orientée vers le haut pour éviter d'endommager la surface de l'objectif et les contacts électriques.

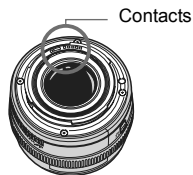

Précautions à suivre en cas d'usage prolongé

Si vous utilisez la prise de vue en rafale, la prise de vue avec Visée par l'écran ou l'enregistrement vidéo pendant une période prolongée, l'appareil photo peut devenir chaud. Bien que cela soit normal, vous risquez de légères brûlures si vous tenez l'appareil chaud pendant longtemps.

Guide de démarrage rapide

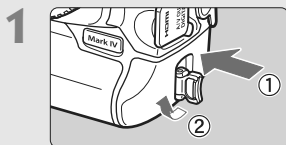

Insérez la batterie. (p.32)

Retirez le capuchon de la batterie et insérez une batterie complètement chargée. Pour charger la batterie, voir page 28.



Montez l'objectif. (p.39)

Alignez-le sur le point rouge.

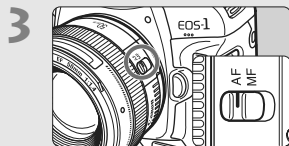

Positionnez le sélecteur de mode de mise au point de l'objectif sur <AF>. (p.39)

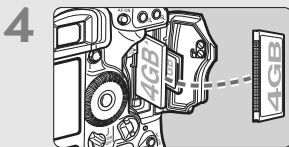

Insérez la carte. (p.36)

Le logement de gauche accueille une carte CF, et le droit une carte SD.

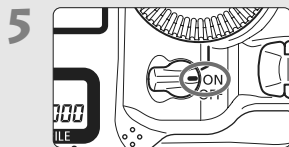

Positionnez le commutateur d'alimentation sur <ON>. (p.34)

6

Réinitialiser tous réglages

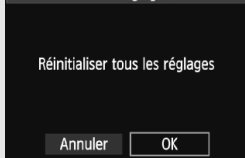

Sélectionnez les paramètres par défaut de l'appareil photo. (p.53)

Sur l'écran du menu dans l'onglet [F:], sélectionnez [Réinitialiser tous réglages].

- Appuyez sur la touche <MENU> et tournez la molette <☀> ou <☺> pour procéder à la sélection, puis appuyez sur <SET>.
- Le mode Programme d'exposition automatique <P> est activé.

7



Effectuez la mise au point. (p.41)

Placez le cadre de la zone autofocus sur le sujet. Enfoncez le déclencheur à mi-course et l'appareil photo effectuera la mise au point.

8

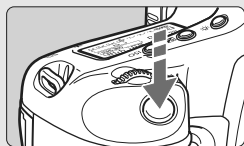

Prenez la photo. (p.41)

Enfoncez à fond le déclencheur pour prendre la photo.

9

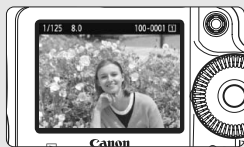

Affichez l'image. (p.181)

L'image capturée s'affiche pendant environ 2 secondes sur l'écran LCD. Pour afficher à nouveau une image, appuyez sur la touche <▶> (p.156).

- La prise de vue est possible avec une carte CF ou SD insérée dans l'appareil.
- Pour afficher les images capturées, reportez-vous à la section « Lecture des images » (p.156).
- Pour effacer une image, reportez-vous à la section « Effacement des images » (p.179).

Nomenclature

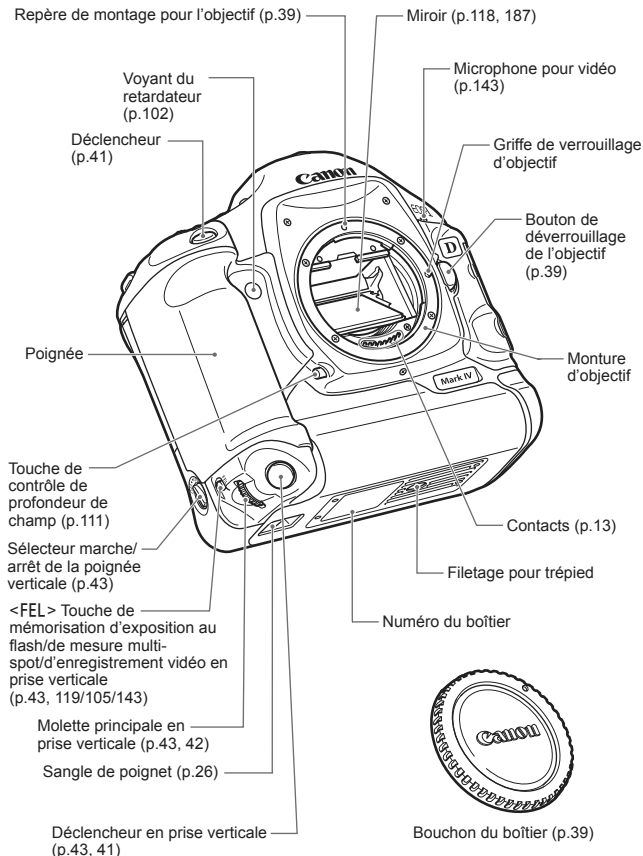

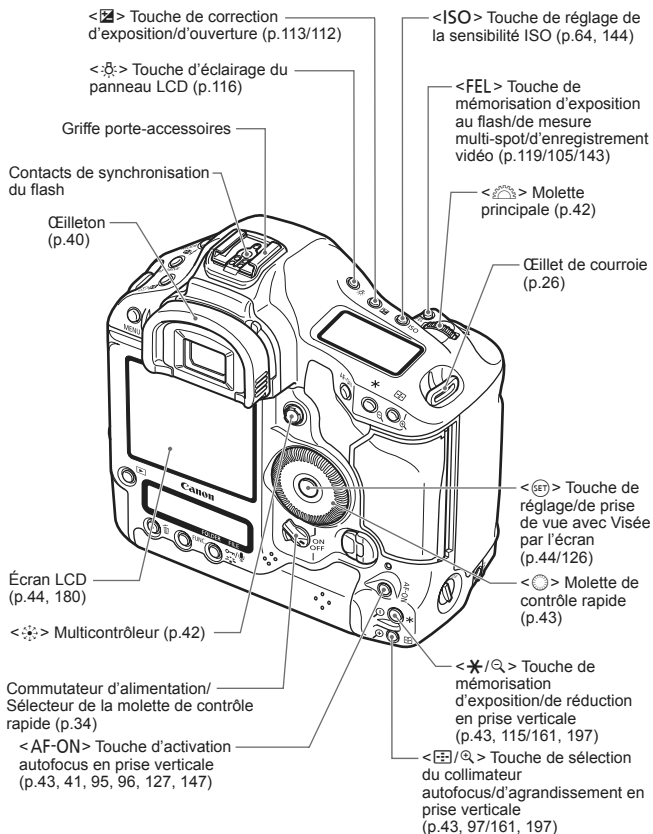

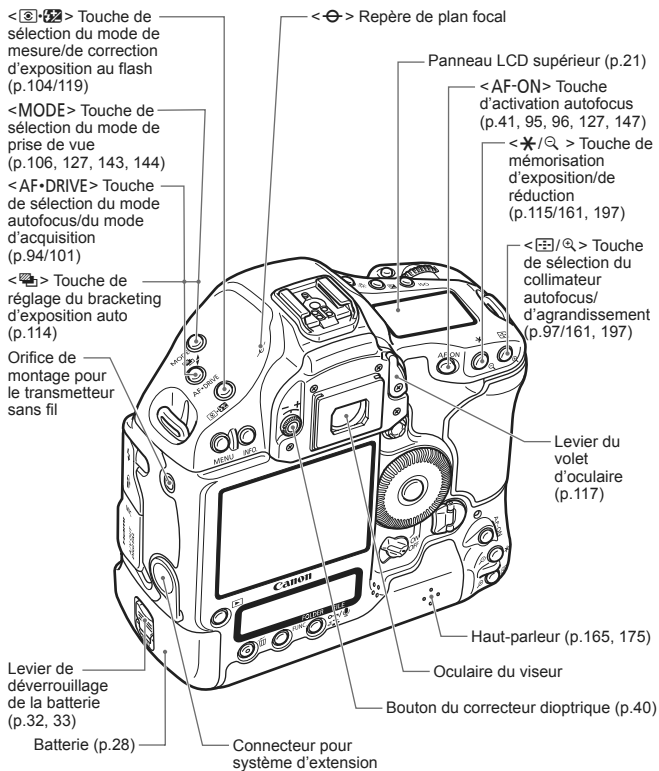

Si vous utilisez le transmetteur sans fil WFT-E2 raccordé au connecteur pour système d'extension, mettez à jour le firmware du WFT-E2 à la version 2.0.0 ou supérieure.

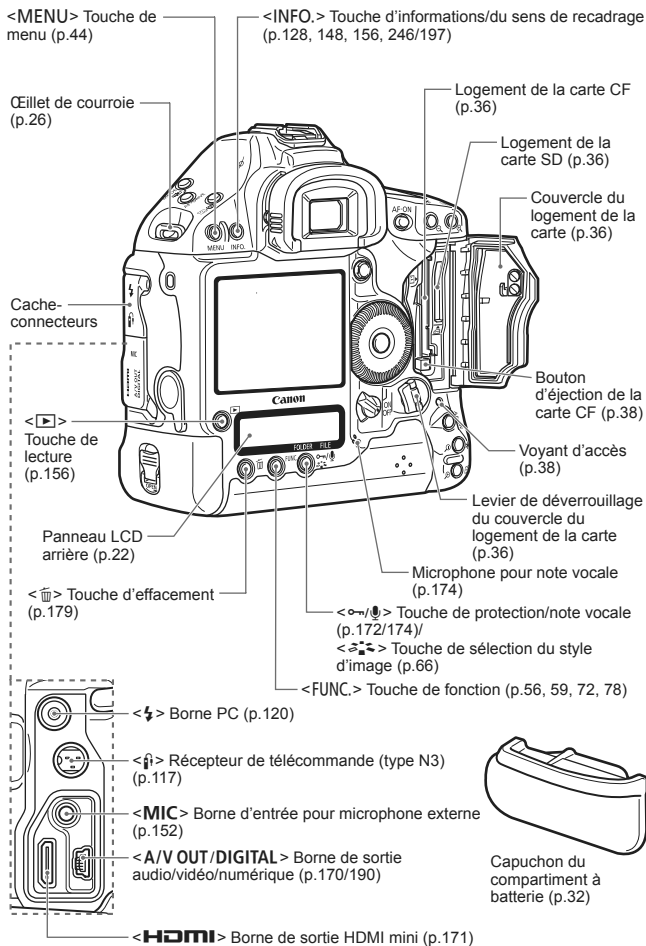

Informations dans le viseur

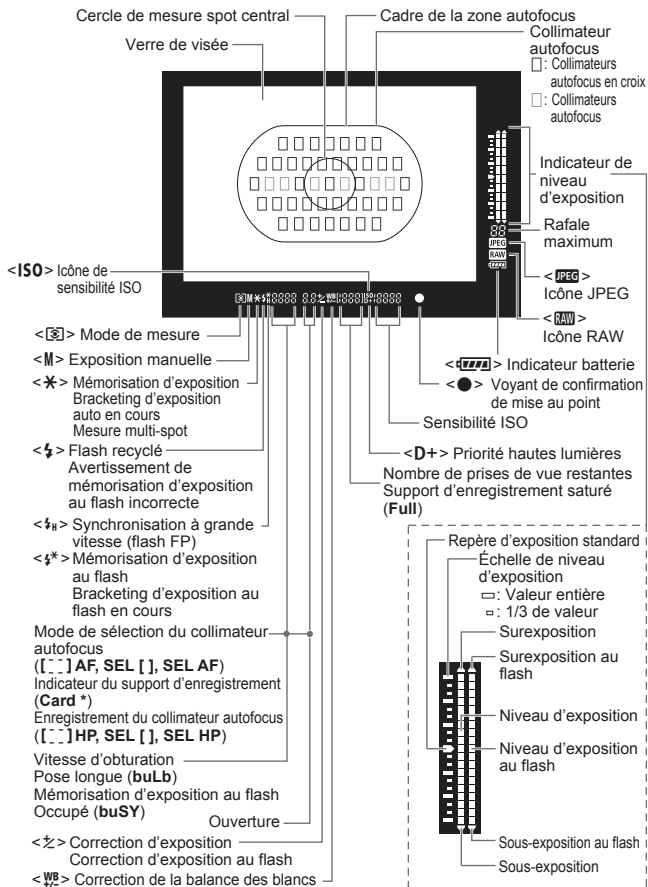

L'affichage n'indiquera que les réglages actuellement appliqués.

Panneau LCD supérieur

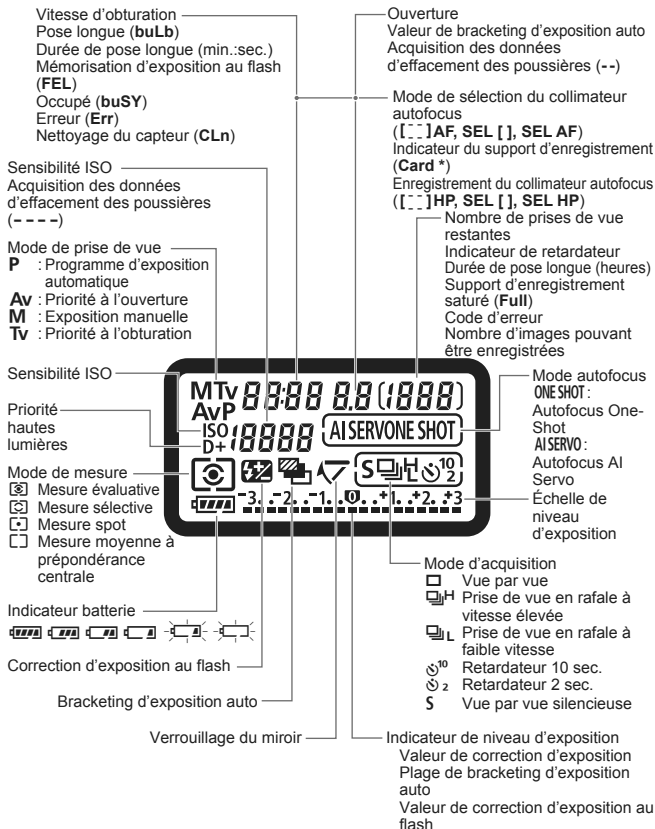

L'affichage n'indiquera que les réglages actuellement appliqués.

Panneau LCD arrière

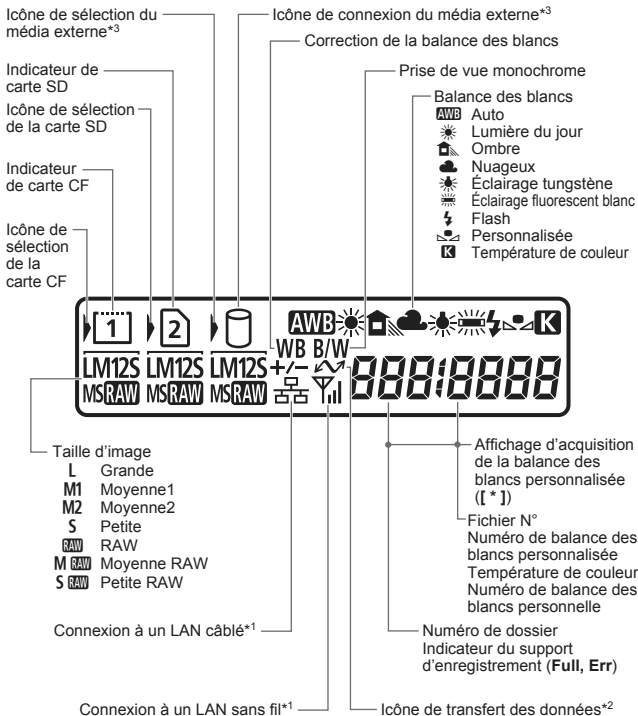

*1: S'affiche lorsque le transmetteur sans fil WFT-E2 II ou WFT-E2 est utilisé.

*2: S'affiche lorsque l'appareil est raccordé à un ordinateur personnel.

*3: S'affiche lorsque le WFT-E2 II ou WFT-E2 et un média externe sont utilisés.

L'affichage n'indiquera que les réglages actuellement appliqués.

Affichage des réglages de prise de vue

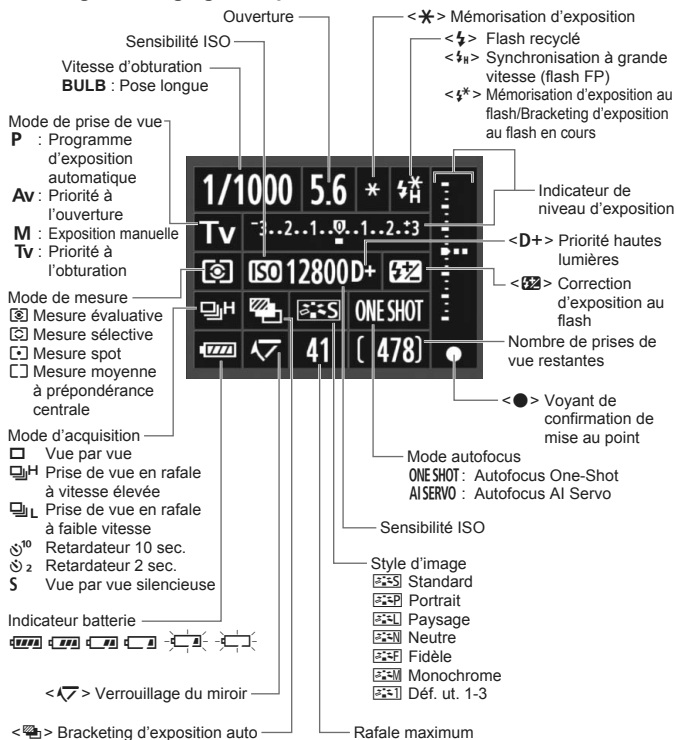

L'affichage n'indiquera que les réglages actuellement appliqués.



- Par défaut, si vous appuyez sur la touche <INFO.> avec l'appareil sous tension, alors que rien n'est affiché sur l'écran LCD, l'écran des réglages de prise de vue s'affiche. Pour désactiver l'affichage, appuyez à nouveau sur la touche.
- Concernant l'affichage des réglages de prise de vue, voir [**C.Fn II -10: Touche INFO. au déclenchement**] à la page 217.

Batterie LP-E4

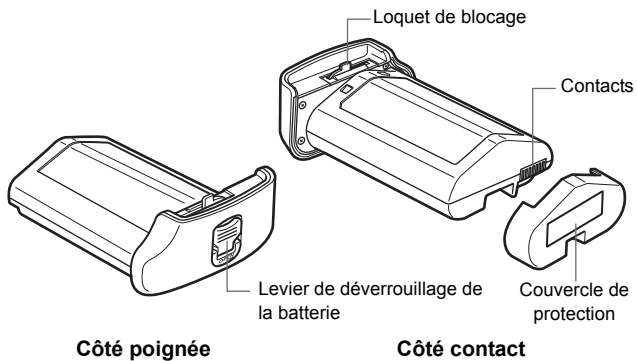

Chargeur de batterie LC-E4

Chargeur pour batterie LP-E4 (p.28).

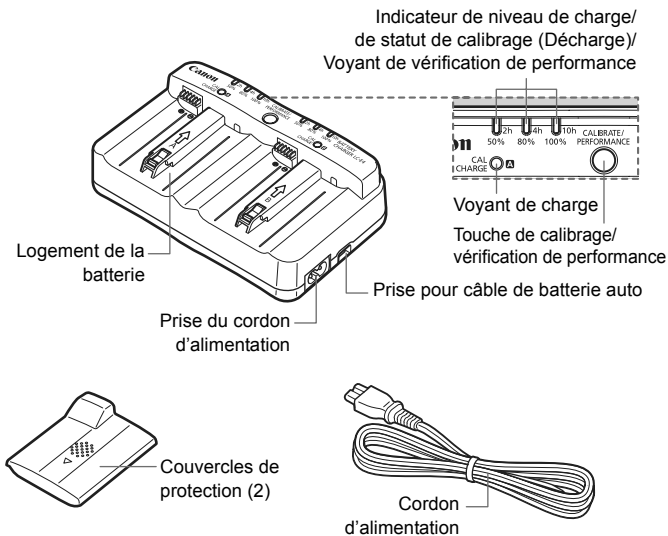

Fixation de la courroie et de la sangle de poignet

Utilisation du protecteur de câble

Courroie

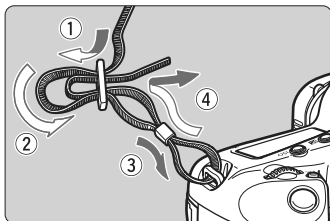

Protecteur de câble

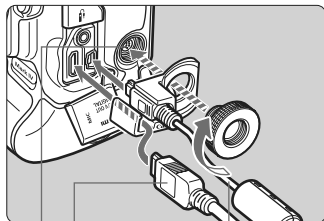

Câble d'interface

Câble HDMI (vendu séparément)

Connecteur pour système d'extension

Sangle de poignet (vendue séparément)

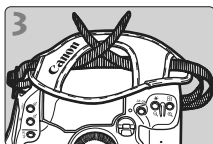
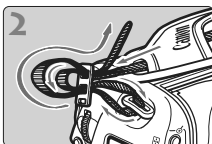
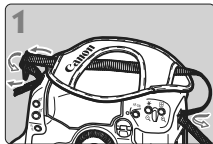

Fixation de la courroie

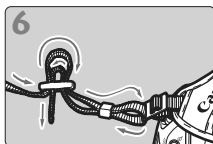
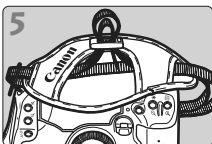
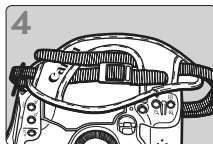

Une fois la courroie/dragonne fixée, tirez-la par la boucle pour vérifier qu'il n'y a pas de jeu et qu'elle est bien fixée.

1

Mise en route

Ce chapitre décrit les étapes préparatoires et le fonctionnement de base de l'appareil photo.

Minimiser la poussière

- Changez d'objectif rapidement dans un endroit peu poussiéreux.
- Fixez le bouchon du boîtier sur l'appareil photo lorsque vous le rangez sans son objectif.
- Retirez la poussière du bouchon du boîtier avant de le fixer.

Charge de la batterie

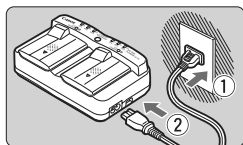

1 Branchez le chargeur sur une prise secteur.

- Branchez le cordon d'alimentation sur une prise secteur, puis branchez-le sur le chargeur.
- Tous les voyants sont éteints si aucune batterie n'est placée sur le chargeur.

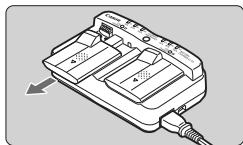

2 Retirez les couvercles de protection du chargeur et de la batterie.

- Faites glisser le couvercle de protection du chargeur pour le retirer.

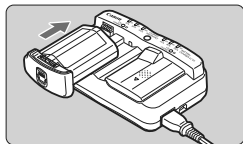
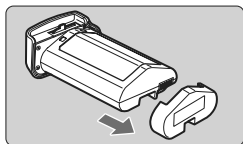



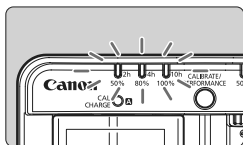

3 Rechargez la batterie.

- Insérez la batterie dans le logement du chargeur en la faisant glisser dans le sens de la flèche comme illustré et assurez-vous qu'elle est bien fixée en place.
- Vous pouvez placer la batterie sur le logement A ou B.
- ▶ La recharge de la batterie commence et le voyant de statut vert clignote.
- ▶ La batterie est complètement rechargée lorsque les trois indicateurs de niveau de charge s'allument (50 % / 80 % / 100 %).
- Il faut environ 2 heures pour recharger une batterie totalement déchargée.
- Le temps nécessaire pour recharger la batterie dépend de la température ambiante et du niveau de charge de la batterie.



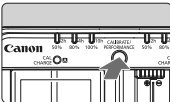

Conseils d'utilisation de la batterie et du chargeur

- Rechargez la batterie un jour avant ou le jour même où vous l'utiliserez.**
 Même lorsqu'elle est rangée, une batterie chargée se décharge progressivement et perd son énergie.
- Lorsque la recharge est terminée, détachez la batterie et débranchez le cordon d'alimentation de la prise secteur.**
 Mettez en place le couvercle de protection lorsque vous n'utilisez pas la batterie et le chargeur.
- Utilisez la batterie dans une plage de températures ambiantes comprises entre 0 °C et 45 °C / 32 °F et 113 °F.**
 Pour obtenir des performances optimales, une température ambiante comprise entre 10 °C et 30 °C / 50 °F et 86 °F est recommandée. Dans les endroits froids, par exemple dans les régions enneigées, les performances des batteries ainsi que leur autonomie peuvent baisser temporairement.
- Retirez la batterie de l'appareil, lorsque vous ne l'utilisez pas.**
 Si vous laissez la batterie dans l'appareil photo pendant une période prolongée, une faible quantité de courant est libérée, entraînant une décharge excessive et une diminution de l'autonomie de la batterie. Retirez la batterie de l'appareil photo et placez le couvercle de protection avant de la ranger. Le stockage d'une batterie complètement rechargée peut réduire ses performances.
- Le chargeur de batterie peut également être utilisé dans un pays étranger.**
 Le chargeur de batterie est compatible avec une source d'alimentation de 100 à 240 V CA 50/60 Hz. Au besoin, fixez une fiche adaptatrice en vente dans le commerce convenant au pays ou à la région correspondant. Ne fixez pas un transformateur de tension portable au chargeur de batterie, ceci pourrait l'endommager.
- Vérifiez la performance de la batterie.**
 Pendant la recharge de la batterie, appuyez sur la touche <PERFORMANCE> pour vérifier le niveau de performance de la batterie indiqué par l'indicateur de niveau de charge.
 
 -  (Vert) : La performance de la batterie est correcte.
 -  (Vert) : La performance de la batterie est légèrement diminuée.
 -  (Rouge) : L'achat d'une batterie neuve est recommandé.
- Si la batterie s'épuise rapidement même après l'avoir complètement rechargée, c'est qu'elle a atteint la fin de sa durée de vie.**
 Vérifiez la performance de recharge de la batterie (p.247) et achetez-en une neuve.



Utilisez l'allume-cigare de votre voiture pour recharger la batterie

Avec le Câble de batterie auto CB-570 (vendu séparément), vous pouvez brancher la prise pour le câble de batterie auto du chargeur (prise <DC IN>) sur l'allume-cigare de votre voiture.

- Pensez à recharger la batterie sur l'allume-cigare avec le moteur de la voiture allumé. Si le moteur de la voiture est éteint, débranchez le câble de batterie auto de l'allume-cigare. Vous risqueriez autrement de vider la batterie de la voiture.
- N'utilisez pas un transformateur pour voiture avec le chargeur de batterie.
- La recharge de la batterie à partir d'une batterie de voiture est possible uniquement avec une batterie automobile de 12 V CC ou 24 V CC dans une voiture à masse négative. L'allume-cigare de certains véhicules peut avoir une forme ou des dimensions incompatibles avec le câble de batterie auto.



Le voyant <CAL/CHARGE> clignote en rouge

- Ceci indique que vous devriez calibrer la batterie de sorte que le niveau correct puisse être détecté et que l'indicateur de niveau de charge de la batterie sur l'appareil photo puisse afficher le bon niveau. Le calibrage est optionnel. Si vous souhaitez simplement recharger la batterie, vous pouvez laisser la batterie se recharger automatiquement au bout d'environ 10 secondes. Si vous souhaitez procéder au calibrage, appuyez sur le bouton <CALIBRATE> pendant que le voyant <CAL/CHARGE> clignote rouge. L'indicateur de niveau de charge se met à clignoter en rouge et le calibrage (décharge) commence.
- Une fois le calibrage terminé, la recharge de la batterie commence automatiquement. Notez que moins la batterie est déchargée, plus long est le calibrage. Les numéros <2h>, <4h> et <10h> en regard de l'indicateur de niveau de charge indiquent respectivement le nombre d'heures approximatives pour terminer le calibrage (décharge). Si l'indicateur <10h> clignote en rouge, le calibrage prendra environ 10 heures.
- Une fois le calibrage terminé et la batterie entièrement vidée, il faudra encore deux heures pour recharger complètement la batterie. Si vous souhaitez arrêter le calibrage avant la fin et recharger la batterie, retirez la batterie du chargeur puis remettez-la en place.



Les trois indicateurs de niveau de charge clignotent

- Si les trois indicateurs de niveau de charge clignotent vert, cela indique que la température interne de la batterie n'est pas comprise entre 0 °C et 40 °C / 32 °F et 104 °F. La recharge de la batterie commencera lorsque la température interne de la batterie sera comprise entre 0 °C et 40 °C / 32 °F et 104 °F.
- Si tous les indicateurs de statut de calibrage (décharge) clignotent rouge ou si tous les voyants clignotent rouge et vert (y compris le voyant <CAL/CHARGE>), retirez la batterie du chargeur et apportez-la à votre revendeur ou au Service Après-Vente Canon le plus proche.
- Par ailleurs, si une batterie autre que la LP-E4 est fixée sur le chargeur, les voyants clignoteront rouge et vert (y compris le voyant <CAL/CHARGE>) et la batterie ne pourra pas être rechargée.



- Le chargeur ne peut pas charger des batteries autres que la batterie LP-E4.
- La batterie LP-E4 est destinée aux produits Canon uniquement. Son utilisation avec un chargeur de batterie ou un produit non-Canon peut entraîner un dysfonctionnement ou des accidents pour lesquels Canon ne saurait être tenu pour responsable.



- Si deux batteries sont placées sur le chargeur, celle placée en premier sera chargée la première, puis l'autre batterie sera chargée. Il est possible de recharger une batterie et d'en calibrer une autre simultanément ; toutefois, il n'est pas possible de recharger ou de calibrer simultanément deux batteries.
- Il est recommandé de procéder au calibrage de la batterie, une fois la batterie presque entièrement vidée. Si vous procédez au calibrage avec une batterie complètement chargée, le calibrage et la recharge de la batterie dureront environ 12 heures (environ 10 heures pour la décharge et environ 2 heures pour la recharge complète).

Installation et retrait de la batterie

Installation de la batterie

Insérez une batterie LP-E4 complètement chargée dans l'appareil photo.

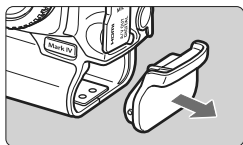

1 Retirez le capuchon du compartiment à batterie.

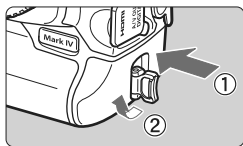

2 Insérez la batterie.

- Insérez fermement la batterie jusqu'au fond et tournez le levier de déverrouillage dans le sens de la flèche comme illustré.

Retrait de la batterie

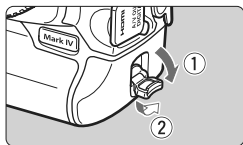

1 Relevez le levier de déverrouillage de la batterie dans le sens de la flèche comme illustré.

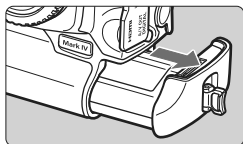

2 Retirez la batterie.

- Pour éviter un court-circuit, pensez à fixer le couvercle de protection (p.24) sur la batterie.
- Remettez en place le capuchon du compartiment à batterie, lorsque vous n'utilisez pas l'appareil photo (p.19).



Si le joint en caoutchouc (pour la protection contre l'eau) de la batterie n'est pas propre, essuyez-le avec un coton humide.

Joint en caoutchouc

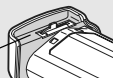

Utilisation d'une prise secteur (vendue séparément) ■

Avec le Kit adaptateur secteur ACK-E4 (vendu séparément), vous pouvez alimenter l'appareil sur une prise secteur et vous n'aurez plus à vous préoccuper du niveau de la batterie.

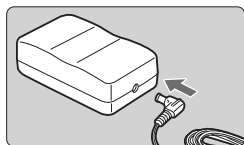

1 Insérez la fiche du coupleur secteur DC.

- Insérez la fiche du coupleur secteur DC dans la borne secteur DC de l'adaptateur secteur.

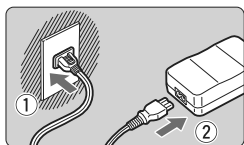

2 Branchez le cordon d'alimentation.

- Branchez la fiche du cordon d'alimentation sur une prise secteur, puis raccordez le cordon à l'adaptateur secteur.

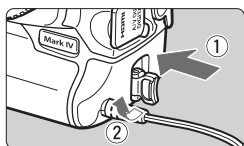

3 Insérez le coupleur secteur DC.

- Insérez fermement le coupleur secteur DC jusqu'au fond et tournez le levier de déverrouillage dans le sens de la flèche comme illustré.
- Lorsque vous n'utilisez plus l'appareil photo, retirez la fiche du cordon d'alimentation de la prise secteur.



- Le coupleur secteur DC n'est pas étanche. Évitez qu'il se mouille lorsque vous l'utilisez à l'extérieur.
- Abstenez-vous de brancher ou de débrancher le cordon d'alimentation ou le coupleur secteur DC alors que le commutateur d'alimentation de l'appareil photo est positionné sur <ON> ou <J>.

Mise sous tension

Commutateur d'alimentation/Sélecteur de la molette de contrôle rapide

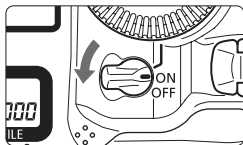

- <OFF> : L'appareil est hors tension et ne fonctionne pas. Placez le commutateur sur cette position lorsque vous n'utilisez pas l'appareil.
- <ON> : L'appareil est mis sous tension.
- <J> : L'appareil photo et la molette <☉> fonctionnent (p.43).

À propos de l'unité de capteur auto-nettoyante



- À chaque fois que vous placez le commutateur d'alimentation sur <ON/ J> ou <OFF>, le nettoyage du capteur est exécuté automatiquement. Au cours du nettoyage du capteur, l'écran LCD affiche <☐>.
- Même pendant le nettoyage du capteur, vous pouvez toujours photographier en enfonçant le déclencheur à mi-course (p.41) pour arrêter le nettoyage du capteur et prendre une photo.
- Si vous placez le commutateur d'alimentation sur <ON/ J>/<OFF> à un court intervalle, l'icône <☐> peut ne pas s'afficher. Ceci est tout à fait normal et ne constitue pas une anomalie.

À propos de l'extinction automatique

- Afin d'économiser la batterie, l'appareil photo s'éteint automatiquement au bout d'environ une minute d'inactivité. Pour rallumer l'appareil photo, il suffit d'enfoncer le déclencheur à mi-course (p.41).
- Vous pouvez modifier le temps d'extinction automatique à l'aide du réglage du menu [☛ Arrêt auto] (p.52).

 Si vous positionnez le commutateur d'alimentation sur <OFF> alors qu'une image est en cours d'enregistrement sur la carte, [Enregistrement...] s'affiche et l'appareil se met hors tension après que la carte a enregistré l'image.

Vérification du niveau de charge de la batterie

Lorsque le commutateur d'alimentation est positionné sur <ON>, l'indicateur de niveau de charge de la batterie affiche l'un des six niveaux suivants :



Icône	Niveau (%)	Indication
	100 - 70	Niveau de charge suffisant
	69 - 50	Niveau de charge supérieur à 50 %
	49 - 20	Niveau de charge inférieur à 50 %
	19 - 10	Niveau de charge faible
	9 - 1	La batterie est presque vide
	0	Rechargez la batterie

Autonomie de la batterie

Température	À 23 °C / 73 °F	À 0 °C / 32 °F
Prises de vue possibles	Environ 1500	Environ 1200

- Les chiffres ci-dessus sont basés sur une batterie LP-E4 complètement chargée, sans prise de vue avec Visée par l'écran et sur les normes d'essai de la CIPA (Camera & Imaging Products Association).



- Le nombre de prises de vue possibles diminuera si vous effectuez les opérations suivantes :
 - Enfoncer le déclencheur à mi-course pendant une période prolongée.
 - Activer souvent et uniquement l'autofocus sans prendre de photo.
 - Utiliser souvent l'écran LCD.
 - Utiliser l'Image Stabilizer (Stabilisateur d'image) de l'objectif.
- Le nombre de prises de vue effectivement possibles peut être inférieur à celui indiqué ci-dessus, en fonction des conditions de prise de vue.
- L'objectif fonctionne sur la batterie de l'appareil photo. Selon l'objectif utilisé, le nombre de prises de vue possibles peut être inférieur.
- Pour connaître l'autonomie de la batterie lors de la prise de vue avec Visée par l'écran, voir page 129.
- Reportez-vous au menu [Info batterie] pour vérifier plus précisément l'état de la batterie (p.247).

Installation et retrait de la carte

Cet appareil photo accepte les cartes CF ou SD. Il est possible d'enregistrer des images lorsqu'au moins une carte est insérée dans l'appareil photo.

Si les deux logements de carte renferment une carte, il est possible de sélectionner sur quelle carte vous enregistrerez les images ou d'enregistrer les mêmes images sur les deux cartes à la fois (p.56, 57).

⚠ Si vous utilisez une carte SD, assurez-vous que le taquet de protection contre l'écriture de la carte est tourné vers le haut pour permettre l'écriture/effacement.

Installation de la carte

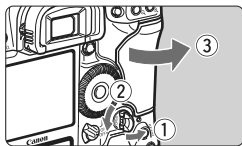

1 Ouvrez le couvercle.

- Relevez le levier de déverrouillage du couvercle dans le sens de la flèche comme illustré.

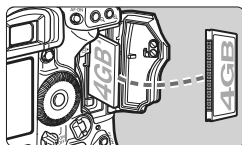

2 Insérez la carte.

- Le logement de gauche accueille une carte CF, et le droit une carte SD.
- Comme indiqué sur l'illustration, la face avec l'étiquette de la carte CF doit être face à vous et insérez la carte dans l'appareil, l'extrémité avec des petits trous en premier.

Si la carte est insérée à l'envers, cela risque d'endommager l'appareil photo.

- ▶ Le bouton d'éjection de la carte CF sortira.
- Avec l'étiquette de la carte SD vers vous, enfoncez la carte jusqu'au dé clic.

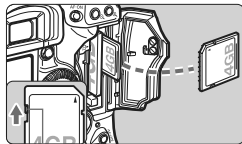

Taquet de protection contre l'écriture

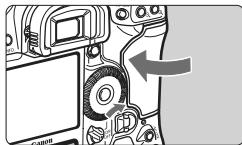

3 Fermez le couvercle.

- Fermez le couvercle en exerçant une légère pression.

Nombre de prises de vue restantes

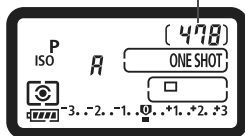

Icône de sélection de la carte

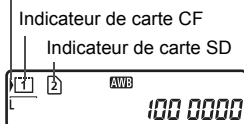

4 Positionnez le commutateur d'alimentation sur <ON>.

- ▶ Le nombre de prises de vue restantes s'affiche sur le panneau LCD supérieur et dans le viseur.
- ▶ Le panneau LCD arrière indique quelle carte est insérée. **Les images sont enregistrées sur la carte indiquée par une flèche <▶> en regard de l'indicateur de carte respectif.**



- L'appareil photo accepte les cartes mémoire SDHC.
- Bien que l'épaisseur des deux types de carte CF (CompactFlash) soit différente, vous pouvez insérer l'une ou l'autre dans l'appareil photo.
- Vous pouvez également utiliser des cartes CF Ultra DMA (UDMA) et des cartes de type disque dur avec l'appareil. Les cartes CF UDMA offrent une écriture des données plus rapide.
- Le nombre de prises de vue possibles dépend de la capacité de la carte, de la qualité d'enregistrement des images, de la sensibilité ISO, etc.
- Régler l'option de menu [ Déclencher obturat. sans carte] sur [Désactiver] vous évitera d'oublier d'insérer une carte (p.52).



Retrait de la carte

1 Ouvrez le couvercle.

- Positionnez le commutateur d'alimentation sur <OFF>.
- **Vérifiez que le voyant d'accès est éteint, puis ouvrez le couvercle.**

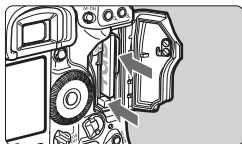

2 Retirez la carte.

- Pour retirer la carte CF, appuyez sur le bouton d'éjection.
- Poussez délicatement sur la carte SD, puis relâchez pour la faire sortir. Ensuite retirez-la.
- Fermez le couvercle.

- **Le voyant d'accès s'allume ou clignote lorsque des données sont transférées sur la carte et lorsque des données sont enregistrées, lues ou effacées sur la carte. Lorsque le voyant d'accès est allumé ou clignote, n'effectuez aucune des opérations suivantes. Cela pourrait détériorer les données d'image. Cela pourrait aussi endommager la carte ou l'appareil photo.**
 - Ouvrir le couvercle du logement de la carte.
 - Retirer la batterie.
 - Secouer et faire subir des chocs à l'appareil.
- Si la carte contient déjà des images enregistrées, la numérotation des images peut ne pas commencer à partir de 0001 (p.88).
- Si un message d'erreur lié à une carte s'affiche sur l'écran LCD, retirez et réinsérez la carte. Si l'erreur persiste, utilisez une carte différente. Si vous pouvez transférer toutes les images de la carte sur un ordinateur, transférez-les en totalité, puis formatez la carte avec l'appareil photo (p.50). La carte peut alors revenir à la normale.
- Tenez toujours les cartes de type disque dur par les bords. Vous risqueriez de les endommager en les tenant par leurs faces. Les cartes de type disque dur sont plus sensibles aux vibrations et aux chocs. Si vous utilisez une carte de ce type, faites très attention de ne pas secouer l'appareil, ou encore le heurter physiquement, en particulier pendant l'enregistrement ou l'affichage des images.
- Ne touchez pas les contacts de la carte SD avec vos doigts ou des objets métalliques.

 Même avec le commutateur d'alimentation positionné sur <OFF>, à l'insertion ou au retrait d'une carte, il se peut que le voyant d'accès clignote.

Montage et retrait de l'objectif

Montage de l'objectif

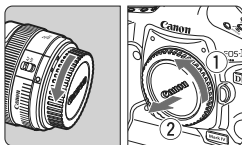

1 Retirez les bouchons.

- Retirez le bouchon arrière de l'objectif et le bouchon du boîtier en les tournant comme indiqué par la flèche.

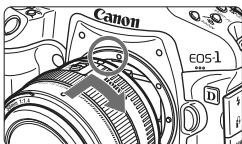

2 Montez l'objectif.

- Alignez les points rouges sur l'objectif et l'appareil photo, puis tournez l'objectif comme indiqué par la flèche jusqu'au dé clic.

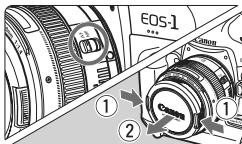

3 Positionnez le sélecteur de mode de mise au point de l'objectif sur <AF> (mise au point automatique).

- S'il est positionné sur <MF> (mise au point manuelle), la mise au point automatique ne fonctionnera pas.

4 Enlevez le bouchon avant de l'objectif.

Retrait de l'objectif

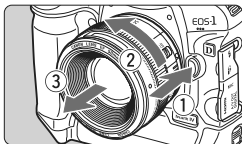

Tout en appuyant sur le bouton de déverrouillage de l'objectif, tournez l'objectif comme indiqué par la flèche.

- Tournez l'objectif jusqu'à ce qu'il se bloque, puis retirez-le.
- Fixez le bouchon arrière de l'objectif sur l'objectif une fois retiré.



- Ne regardez jamais le soleil directement à travers un objectif. Ceci pourrait provoquer une perte de la vision.
- L'appareil photo ne peut pas être utilisé avec les objectifs EF-S.

Fonctionnement de base

Réglage de la clarté du viseur

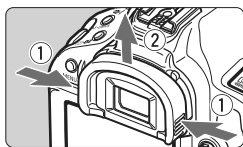

1 Enlevez l'oculaire.

- Tout en tenant les deux côtés de l'oculaire, faites-le glisser vers le haut pour le retirer.

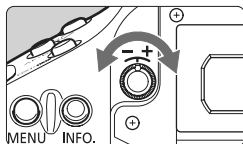

2 Effectuez le réglage.

- Tournez le bouton vers la droite ou vers la gauche jusqu'à ce que les collimateurs autofocus ou le cercle de mesure spot centrale (p.20) soit bien net dans le viseur.
- Fixez l'oculaire.

 Si le correcteur dioptrique de l'appareil photo ne permet toujours pas d'obtenir une image nette dans le viseur, il est recommandé d'utiliser un correcteur dioptrique Eg (vendu séparément).

Prise en main de l'appareil

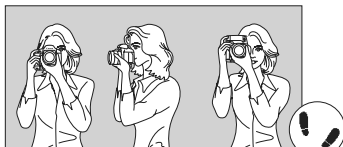

Prise de vue à l'horizontale

Prise de vue à la verticale

Pour obtenir des images nettes, immobilisez l'appareil pour éviter tout risque de flou de bougé.

1. Placez fermement votre main droite autour de la poignée de l'appareil photo.
2. Tenez l'objectif par dessous avec la main gauche.
3. Enfoncez légèrement le déclencheur avec l'index de votre main droite.
4. Appuyez légèrement vos bras et vos coudes contre l'avant de votre corps.
5. Appuyez l'appareil contre le visage et regardez dans le viseur.
6. Pour avoir un bon équilibre, mettez un pied légèrement devant l'autre.

 Pour prendre des photos tout en regardant l'écran LCD, voir page 125.

Déclencheur

Le déclencheur possède deux positions. Vous pouvez l'enfoncer à mi-course, puis l'enfoncer à fond.

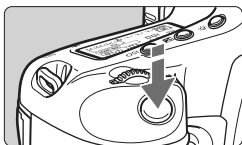

Enfoncement à mi-course

Ceci active la mise au point automatique et la mesure d'exposition automatique qui règle la vitesse d'obturation et l'ouverture.

Le réglage d'exposition (vitesse d'obturation et ouverture) s'affiche sur le panneau LCD supérieur et dans le viseur (⊙6).

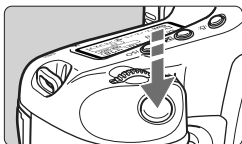

Enfoncement à fond

L'obturateur est déclenché et la photo est prise.

Prévention des flous de bougé

Le mouvement de l'appareil photo au moment de l'exposition s'appelle un flou de bougé. Cela peut produire des images floues. Pour éviter tout flou de bougé, prenez en considération les points suivants :

- Maintenez et immobilisez l'appareil photo comme illustré à la page précédente.
- Enfoncez à mi-course le déclencheur pour faire la mise au point automatique, puis enfoncez-le à fond.





- Une pression sur la touche <AF-ON> revient à enfoncer à mi-course le déclencheur.
- Si vous enfoncez à fond le déclencheur sans l'enfoncer d'abord à mi-course ou si vous l'enfonchez à mi-course puis l'enfonchez à fond immédiatement, il s'écoulera un court laps de temps avant que l'appareil prenne la photo.
- Même pendant l'affichage des menus, la lecture des images ou l'enregistrement des images, vous pouvez immédiatement revenir à l'état prêt pour la prise de vue en enfonçant à mi-course le déclencheur.

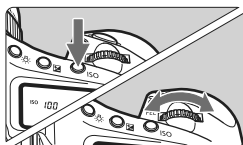

Sélections avec la molette principale



(1) Après avoir enfoncé une touche, tournez la molette < >.

Lorsque vous appuyez sur une touche, sa fonction reste sélectionnée pendant 6 secondes (). Dans cet intervalle, vous pouvez tourner la molette <  > pour sélectionner le réglage de votre choix. L'appareil est prêt à prendre une photo lorsque la sélection des fonctions est désactivée ou que vous enfoncez à mi-course le déclencheur.

- Cette molette permet de sélectionner ou régler le mode de prise de vue, le mode autofocus, le mode de mesure, le collimateur autofocus, la sensibilité ISO, le style d'image, la correction d'exposition lorsque la touche <  > est enfoncée, la carte, etc.



(2) Tournez uniquement la molette < >.

Tout en regardant dans le viseur ou sur le panneau LCD supérieur, tournez la molette <  > pour sélectionner le réglage de votre choix.

- Cette molette permet de régler la vitesse d'obturation, l'ouverture, etc.



Fonctionnement du multicontrôle

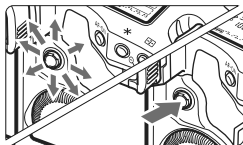

Le multicontrôle <  > est une touche avec huit directions et un bouton central.

- Il permet de sélectionner le collimateur autofocus, de corriger la balance des blancs, de déplacer le collimateur autofocus ou le cadre d'agrandissement pendant la prise de vue avec Visée par l'écran ou de parcourir l'image en vue agrandie.





Vous pouvez utiliser <  > pour régler les options de menu (sauf [ Effacer images] et [ Formater]) (p.45).

Sélections avec la molette de contrôle rapide

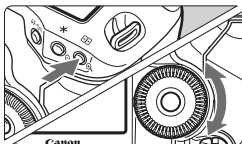
Avant d'utiliser la molette , positionnez le commutateur d'alimentation sur **<J>**.



(1) Après avoir enfoncé une touche, tournez la molette .

Lorsque vous appuyez sur une touche, sa fonction reste sélectionnée pendant 6 secondes (). Dans cet intervalle, vous pouvez tourner la molette  pour sélectionner le réglage de votre choix. L'appareil est prêt à prendre une photo lorsque la sélection des fonctions est désactivée ou que vous enfoncez à mi-course le déclencheur.

- Cette molette permet de sélectionner ou régler le mode de prise de vue, le mode d'acquisition, la correction d'exposition au flash, le collimateur autofocus, la sensibilité ISO, le style d'image, la correction d'exposition lorsque la touche  est enfoncée, la taille des images ou la balance des blancs, etc.

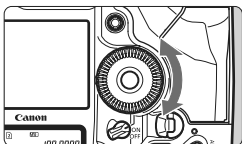

(2) Tournez uniquement la molette .

Tout en regardant dans le viseur ou sur le panneau LCD supérieur, tournez la molette  pour sélectionner le réglage de votre choix.

- Utilisez cette molette pour définir la valeur de correction d'exposition, la valeur d'ouverture pour les expositions manuelles, sélectionner un collimateur autofocus, etc.



Vous pouvez procéder à l'étape (1) même si le commutateur d'alimentation est positionné sur **<ON>**.

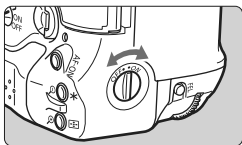

Prise de vues à la verticale

Vous trouverez au bas de l'appareil photo des touches pour la prise de vue à la verticale et une molette (p.16, 17).









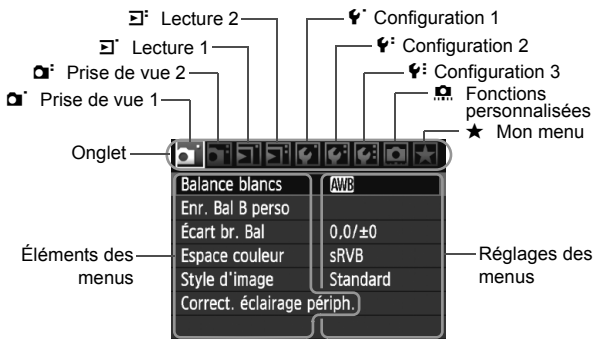
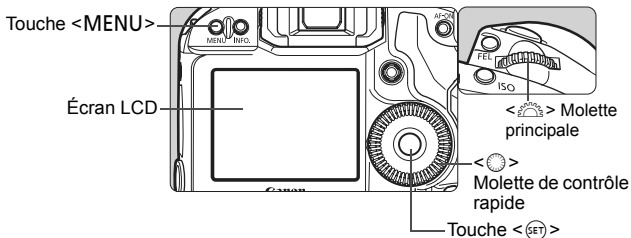

- Avant d'utiliser les touches pour la prise de vue à la verticale et la molette, placez le sélecteur marche/arrêt de la poignée verticale sur **<ON>**.
- Lorsque vous n'utilisez pas les commandes de la poignée verticale, placez le sélecteur sur **<OFF>** pour éviter tout déclenchement accidentel.

Utilisation des menus

Les menus vous permettent de définir différents réglages, tels que le signal sonore, la date et l'heure, etc. Tout en regardant l'écran LCD, utilisez la touche <MENU> au dos de l'appareil et les molettes <  > <  >.



Icône	Couleur	Catégorie	Description
 / 	Rouge	Menu de prise de vue	Éléments relatifs à la prise de vue
 / 	Bleu	Menu de lecture	Éléments relatifs à la lecture des images
 /  /  / 	Jaune	Menu de configuration	Réglages des fonctions de l'appareil photo
	Orange	Fonctions personnalisées de l'appareil photo	
★	Vert	Enregistrer les options de menu et les fonctions personnalisées utilisées fréquemment	

Procédure de réglage des menus



1 Affichez le menu.

- Appuyez sur la touche <MENU> pour afficher le menu.

2 Sélectionnez un onglet.

- Tournez la molette <☀> pour sélectionner un onglet.



3 Sélectionnez l'élément désiré.

- Tournez la molette <☉> pour sélectionner l'élément, puis appuyez sur <ⓈET>.



4 Sélectionnez le réglage.

- Tournez la molette <☉> pour sélectionner le paramètre de votre choix.
- Le réglage actuel est indiqué en bleu.



5 Définissez le réglage sélectionné.

- Appuyez sur <ⓈET> pour le définir.

6 Quittez le menu.

- Appuyez sur la touche <MENU> pour quitter le menu et revenir à l'état prêt pour la prise de vue.



- Les explications des fonctions des menus ci-après supposent que vous avez appuyé sur la touche <MENU> pour afficher l'écran des menus.
- Vous pouvez utiliser <☼> pour régler les options de menu (sauf [☒] Effacer images] et [☑ Formater]).

Réglages des menus

☑ Prise de vue 1 (Rouge)

Page

Balance blancs	/ / / / / / / (1 - 5) / (2500 - 10000) / PC-1 - 5	72
Enr. Bal B perso	Enregistrement manuel de la balance des blancs	73
Écart br. Bal	Correction de la balance des blancs : Biais B/A/M/G, 9 niveaux chacun	79
	Bracketing de la balance des blancs : Biais B/A et M/G, ± 3 niveaux par paliers de 1	80
Espace couleur	sRVB / Adobe RVB	92
Style d'image	Standard / Portrait / Paysage / Neutre / Fidèle / Monochrome / Déf. ut. 1, 2, 3	66-71
Correct. éclairage périph.	Activée / Désactivée	82

☑ Prise de vue 2 (Rouge)

Qualité JPEG	Taux de compression pour L, M1, M2, S	63
Taille d'image	/ /	59
	L / M1 / M2 / S (→ p.48)	
Durée de revue	Arrêt / 2 sec. / 4 sec. / 8 sec. / Maintien	181
Signal sonore	Activé / Désactivé	52
Déclencher obturat. sans carte	Activer / Désactiver	52
Effacement des poussières	Obtenir les données qui seront utilisées par les logiciels fournis pour effacer les taches de poussière	185
Contrôle Speedlite externe	Réglage fonctions flash / Réglages C.Fn flash / Réinit toutes C.Fn Speedlite	121

☑ Lecture 1 (Bleu)







Protéger les images	Protéger les images contre l'effacement	172
Rotation	Faire pivoter les images verticales	162
Effacer images	Effacer les images	179
Ordre d'impression	Spécifier les images à imprimer (DPOF)	199
Copie d'image(s)	Copier des images entre cartes	176
Sauvegarde média externe	S'affiche lorsqu'un média externe est connecté par l'intermédiaire du WFT-E2 II ou du WFT-E2 (tous deux vendus séparément)	-

☰ Lecture 2 (Bleu)





Page

Alerte surex.	Désactivée / Activée	157
Aff. Collim AF	Désactivé / Activé	158
Histogramme	Luminosité / RVB	158
Agrandir affich.	Agrandir depuis centre image / Agrandir depuis collimateur AF	161
Saut image par 	1 image / 10 images / 100 images / Date / Dossier / Vidéos / Photos	160
Diaporama	Sélectionner des images, régler la durée de lecture et les options de répétition pour la lecture automatique	168

☰ Configuration 1 (Jaune)

Arrêt auto	1min. / 2 min. / 4 min. / 8 min. / 15 min. / 30 min. / Désactivé	52
Sél. fonc Enr.+média/ dossier	[Fonc. Enr.] Standard / Autre média auto / Enr. séparément / Enr. multi médias	57
	[Enr./lecture] [Lecture]  /  / 	56
	[Dossier] Création et sélection d'un dossier	84
N° fichiers	Continue / Réinit. Auto / Réinit. Man.	88
Régl. nom fichier	Nom de fichier (réglage unique) / Rég. utilisat1 / Rég. utilisat2	86
Rotation auto	Oui   / Oui  / Désactivée	182
Formater	Initialiser et effacer les données sur la carte	50

☰ Configuration 2 (Jaune)

Luminosité LCD	Réglable parmi sept degrés de luminosité	180
Date/Heure	Régler la date (année, mois, jour) et l'heure (heure, minutes, secondes)	49
Langue 	Langue sélectionnable	49
Système vidéo	NTSC / PAL	170
Info batterie	Type, autonomie restante, nombre de déclenchements, vérification de la performance de recharge	247
Réglages fonc. VÉ/vidéo	Rég.visée  /  / Mode autofocus /	126
	Aff. quadrillage / Simulation de l'exposition /	130
	Délai mesure / Taille enr. vidéo / Enr. son	142
	(→ p.48 )	151

Configuration 3 (Jaune)

Page





Enr./charger réglages carte	Sauvegarder/charger les réglages de l'appareil photo sur/depuis la carte	238
Enr./appliquer rég. de base	Les réglages de base de l'appareil photo sont enregistrés et appliqués à l'appareil	240
Réinitialiser tous réglages	Pour ramener l'appareil photo à ses réglages par défaut	53
Infos de copyright	Afficher infos copyright / Saisir nom de l'auteur / Saisir détails du copyright / Supprimer infos de copyright	90
Nettoyage du capteur	Nettoyage auto / Nettoyage immédiat / Nettoyage manuel	184
Firmware Ver.	Pour mettre à jour le firmware	-
Réglages WFT	S'affiche lorsqu'un média externe est connecté par l'intermédiaire du WFT-E2 II ou du WFT-E2 (tous deux vendus séparément)	-

Fonctions personnalisées (Orange)

C.Fn I: Exposition	Personnaliser les fonctions de l'appareil photo à votre guise	208
C.Fn II: Image/ExpFlash/Aff.		214
C.Fn III: Autofocus/Cadence		218
C.Fn IV: Opération/Autres		227
Réinitialiser toutes C.Fn	Réinitialise tous les paramètres des fonctions personnalisées	204
Enr./appliquer régl. C.Fn	Les paramètres des fonctions personnalisées sont enregistrés et appliqués à l'appareil photo	235

★ Mon menu (Vert)

Réglages de Mon menu	Enregistrer les éléments de menu et les fonctions personnalisées utilisés fréquemment	237
-----------------------------	---	-----

-  Les chiffres affichés dans [ Taille d'image] dépendent du réglage [Fonct. Enr.] (p.57) de [ Sél. fonc Enr.+média/dossier]. Si [Fonct. Enr.] est réglé sur [Enr. séparément], sélectionnez la taille d'image pour chaque carte.
- Les chiffres affichés pour [Rég.visée ] dépendent du réglage [ Réglages fonc. VÉ/vidéo]. Par ailleurs, les chiffres affichés (cadence d'enregistrement des images) pour [Taille enr. vidéo] dépendent du réglage [ Système vidéo].

Avant de commencer

MENU Réglage de la langue d'interface



1 Sélectionnez [Langue].

- Dans l'onglet [Langue], sélectionnez [Langue] (troisième élément à partir du haut), puis appuyez sur <SET>.



2 Réglez la langue souhaitée.

- Tournez la molette <MOLETTE> pour sélectionner la langue, puis appuyez sur <SET>.
- ▶ La langue d'interface est modifiée.

MENU Réglage de la date et de l'heure

Vérifiez que la date et l'heure de l'appareil photo sont correctement réglées. Au besoin, réglez la date et l'heure correctes.



1 Sélectionnez [Date/Heure].

- Dans l'onglet [Date/Heure], sélectionnez [Date/Heure], puis appuyez sur <SET>.



2 Réglez la date, l'heure et le format d'affichage de la date.

- Tournez la molette <MOLETTE> pour sélectionner le nombre.
- Appuyez sur <SET> pour afficher [MOLETTE].
- Tournez la molette <MOLETTE> pour sélectionner le réglage désiré, puis appuyez sur <SET>.
(Revient à [MOLETTE].)

3 Quittez le réglage.

- Tournez la molette <MOLETTE> pour sélectionner [OK], puis appuyez sur <SET>.
- ▶ La date et l'heure sont réglées, et le menu réapparaît.



Il est important de régler la date et l'heure correctes car elles seront enregistrées en même temps que l'image capturée.

MENU Formatage de la carte

Si la carte est neuve ou a été formatée précédemment sur un autre appareil photo ou un ordinateur, formatez-la à nouveau sur cet appareil photo.

Une fois la carte formatée, toutes les images et les données sur la carte sont effacées. Les images protégées étant également effacées, vérifiez qu'il n'y a rien que vous ne vouliez garder. Au besoin, transférez les images sur un ordinateur ou un autre média avant de formater la carte.

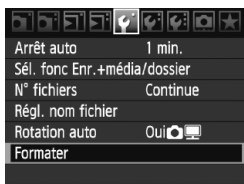

1 Sélectionnez [Formater].

- Dans l'onglet [**F**], sélectionnez [**Formater**], puis appuyez sur <SET>.



2 Sélectionnez la carte.

- [**1**] est la carte CF et [**2**] la carte SD.
- Tournez la molette <◉> pour sélectionner la carte, puis appuyez sur <SET>.

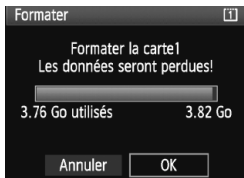

3 Sélectionnez [OK].

- Lorsque vous sélectionnez [**2**], un formatage de bas niveau est possible (p.51).
- Tournez la molette <◉> pour sélectionner [**OK**], puis appuyez sur <SET>.
- ▶ La carte est formatée.
- ▶ Lorsque le formatage est terminé, le menu réapparaît.



Une fois la carte formatée ou les données effacées, seules les informations de gestion des fichiers sont modifiées. Les données ne sont pas complètement effacées. Pensez-y lorsque vous vendez ou jetez la carte. Lorsque vous jetez la carte, procédez à un formatage de bas niveau ou détruisez-la physiquement pour empêcher les données d'être divulguées.



La capacité de la carte affichée sur l'écran de formatage de la carte peut être inférieure à celle indiquée sur la carte.

À propos du formatage de bas niveau

Lorsque vous sélectionnez [2], un formatage de bas niveau est possible. Si la vitesse d'écriture sur la carte SD est plus lente que d'habitude ou si vous souhaitez effacer complètement les données sur la carte SD, cochez [Formatage de bas niveau] et formatez la carte.

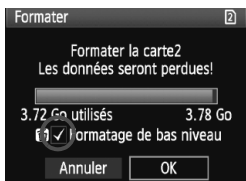

Appuyez sur la touche <🗑>.

- À l'étape 3 de la page précédente, appuyez sur la touche <🗑>.
- ▶ L'option [Formatage de bas niveau] est cochée <✓>.
- Avec <✓> affiché, sélectionnez [OK] pour lancer le formatage de bas niveau.



- Le formatage de bas niveau effaçant tous les secteurs enregistrables sur la carte SD, il dure plus longtemps que le formatage normal.
- Vous pouvez arrêter le formatage de bas niveau en sélectionnant [Annuler]. Dans ce cas, le formatage normal sera terminé et vous pouvez utiliser la carte SD comme d'habitude.

MENU Réglage du temps d'extinction/Extinction automatique

Afin d'économiser la batterie, l'appareil photo s'éteint automatiquement après une certaine durée d'inactivité. Il est possible de modifier ce temps de mise hors tension. Si vous ne souhaitez pas que l'appareil s'éteigne automatiquement, définissez cette option sur **[Désactivé]**. Après extinction de l'appareil, vous pouvez le rallumer en appuyant sur le déclencheur ou sur une autre touche.



1 Sélectionnez **[Arrêt auto]**.

- Dans l'onglet **[F]**, sélectionnez **[Arrêt auto]**, puis appuyez sur **<SET>**.

2 Définissez la durée souhaitée.

- Tournez la molette **<DIAL>** pour sélectionner le paramètre, puis appuyez sur **<SET>**.

 Même si **[Désactivé]** est réglé, l'écran LCD s'éteindra automatiquement au bout de 30 minutes pour économiser l'énergie. (L'appareil photo n'est pas mis hors tension.)

MENU Désactivation du signal sonore

Empêche le signal sonore de retentir lorsque la mise au point est effectuée.

1 Sélectionnez **[Signal sonore]**.

- Dans l'onglet **[A]**, sélectionnez **[Signal sonore]**, puis appuyez sur **<SET>**.

2 Sélectionnez **[Désactivé]**.

- Tournez la molette **<DIAL>** pour sélectionner **[Désactivé]**, puis appuyez sur **<SET>**.

MENU Rappel de carte

Cette fonction permet d'éviter de prendre des photos alors qu'aucune carte n'est insérée dans l'appareil.

1 Sélectionnez **[Déclencher obturat. sans carte]**.

- Dans l'onglet **[A]**, sélectionnez **[Déclencher obturat. sans carte]**, puis appuyez sur **<SET>**.

2 Sélectionnez **[Désactiver]**.



- Tournez la molette **<DIAL>** pour sélectionner **[Désactiver]**, puis appuyez sur **<SET>**.

MENU Rétablissement des réglages par défaut de l'appareil photo

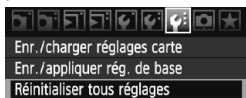
Les paramètres de prise de vue de l'appareil photo et les réglages du menu peuvent être ramenés aux réglages par défaut.



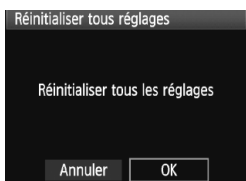

1 Sélectionnez [Réinitialiser tous réglages].

- Dans l'onglet [], sélectionnez [Réinitialiser tous réglages], puis appuyez sur <  >.





2 Sélectionnez [OK].

- Tournez la molette <  > pour sélectionner [OK], puis appuyez sur <  >.
- ▶ Vous trouverez ci-après la liste des réglages par défaut de l'appareil.



Réglages de prise de vue

Mode d'expo	P (Programme d'exposition automatique)
Mode AF	Autofocus One-Shot
Collimateur AF	Sélection automatique
Mode mesure	 (Mesure évaluative)
Mode d'acquisition	<input type="checkbox"/> (Vue par vue)
Correction expo.	0 (Zéro)
Bracketing	Annulé
Correction expo. flash	0 (Zéro)
Contrôle Speedlite externe	Pas de modification

Réglages d'enregistrement des images

Fonct. Enr.	Standard
Taille d'image	L (Grande)
Qualité JPEG	8
Sensibilité ISO	A (AUTO)
Style d'image	 (Standard)
Correct. éclairage périph.	Activée/Données de correction conservées
Espace couleur	sRGB
Balance blancs	 (Auto)
Balance des blancs personnalisée	Réglage enregistré conservé
Bal B perso	Réglage enregistré conservé
Correction de la balance des blancs	Annulée
Bracketing de la balance des blancs	Annulé
N° fichiers	Continue
Régl. nom fichier	Code pré-réglé
Infos de copyright	Informations conservées
Nettoyage auto	Activé
Effacement des poussières	Effacées

Réglages de l'appareil photo

Arrêt auto	1 min.
Signal sonore	Activé
Déclencher obturat. sans carte	Activer
Durée de revue	2 sec.
Alerte surex.	Désactivée
Aff. Collim AF	Désactivé
Collimateur AF enregistré	Annulé (Centre)
Histogramme	Luminosité
Agrandir affich.	Centre
Saut image par 	10 images
Rotation auto	Oui 
Diaporama	Ttes images
Luminosité LCD	
Date/Heure	Pas de modification
Langue	Pas de modification
Système vidéo	Pas de modification
Régl. de base	Pas de modification
Réglages de Mon menu	Pas de modification
Aff. depuis Mon menu	Désactivé
Fonctions personnalisées	Pas de modification

Réglages de la prise de vue avec Visée par l'écran/ d'enregistrement vidéo





Rég.visée 	Désactiver
Mode AF	Mode direct
Aff. quadrillage	Désactivé
Simulation expo.	Activée
Taille enr. vidéo	1920x1080
Enr. son	Activé
Délai mesure	16 sec.

2

Réglages des images

Ce chapitre décrit les réglages des fonctions liées aux images : Qualité d'enregistrement des images, sensibilité ISO, style d'image, balance des blancs, Auto Lighting Optimizer (Correction auto de luminosité) correction de l'éclairage périphérique de l'objectif, etc.

Sélection de la carte pour enregistrer ou lire

 Ce mode d'emploi suppose qu'une carte CF ou une carte SD est insérée dans l'appareil photo. Lorsqu'un média externe est utilisé par l'intermédiaire du transmetteur sans fil WFT-E2 II ou WFT-E2 (tous deux vendus séparément), l'icône  apparaît comme troisième support d'enregistrement. Il peut être sélectionné de la même façon que la carte CF  et la carte SD .

Si une carte CF ou une carte SD est insérée dans l'appareil photo, la carte sur laquelle enregistrer les images est automatiquement sélectionnée.

Si les deux cartes CF et SD sont insérées dans l'appareil photo, vous pouvez choisir la carte sur laquelle vous souhaitez enregistrer ou lire les images de la façon suivante :

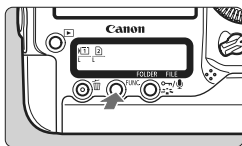





1 Appuyez sur la touche <FUNC.>. ()

- Appuyez sur la touche <FUNC.> à une ou deux reprises pour afficher la carte et la taille d'image sur le panneau LCD arrière.

Carte/Taille d'image ↔ Balance des blancs



2 Sélectionnez la carte.

- Tournez la molette  pour sélectionner la carte sur laquelle vous souhaitez enregistrer les images.
 -  : Enregistrer sur la carte CF
 -  : Enregistrer sur la carte SD
- Tournez la molette  pour sélectionner la taille d'image (p.59).

MENU Sélection de la carte, puis enregistrement ou lecture

- Vous pouvez également utiliser l'option **[Enr./lecture]** (**[Lecture]**) du menu **[F' Séf. fonc Enr.+média/dossier]** pour sélectionner la carte. Selon le réglage **[Fonct. Enr.]** (p.57), la fonction de l'opération sélectionnée ici sera différente.

[Standard] **[Autre média auto]**

L'opération expliquée sur cette page permet de sélectionner la carte pour l'enregistrement et la lecture des images.

[Enr. séparément] **[Enr. multi médias]**

L'image capturée est enregistrée simultanément sur la carte CF et sur la carte SD. Le cas échéant, l'opération expliquée sur cette page permet de sélectionner la carte pour la lecture des images.

MENU Méthode d'enregistrement avec deux cartes insérées

Si une carte CF et une carte SD sont toutes deux insérées dans l'appareil, vous pouvez régler la méthode d'enregistrement pour les cartes.

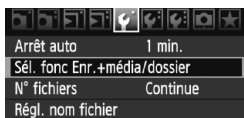
**1** Sélectionnez [**Sél. fonc Enr.+média/dossier**].

- Dans l'onglet [**☛**], sélectionnez [**Sél. fonc Enr.+média/dossier**], puis appuyez sur < **SET** >.

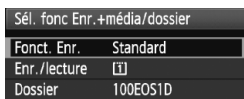
**2** Sélectionnez [**Fonct. Enr.**].

- Tournez la molette < **☉** > pour sélectionner [**Fonct. Enr.**], puis appuyez sur < **SET** >.

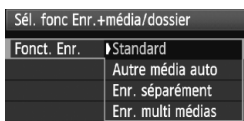
**3** Sélectionnez la méthode d'enregistrement.

- Tournez la molette < **☉** > pour sélectionner la méthode d'enregistrement, puis appuyez sur < **SET** >.

• Standard

Les images sont enregistrées sur la carte sélectionnée d'après la procédure de la page précédente.

• Autre média auto

Identique au réglage [**Standard**], mais si la carte est pleine, l'appareil photo bascule automatiquement sur l'autre carte pour enregistrer les images.

• Enr. séparément

Permet de régler la taille d'enregistrement des images pour chaque carte (p.59). Chaque image est enregistrée à la fois sur la carte CF et la carte SD selon la taille d'image réglée. Vous pouvez régler la taille d'image sur **L** et **M2** ou **RAW** et **M RAW**, par exemple.

• Enr. multi médias

Chaque image est enregistrée à la fois sur la carte CF et la carte SD simultanément avec la même taille d'image. Vous pouvez également sélectionner RAW+JPEG.



- Lorsque [**Autre média auto**] est réglé, la carte pour l'enregistrement passe de ① à ② à ③.
- Lorsque [**Enr. séparément**] ou [**Enr. multi médias**] est réglé, l'image est enregistrée sous le même numéro de fichier sur la carte CF et la carte SD. En outre, le panneau LCD supérieur et le viseur indiquent le nombre de prises de vue possibles pour la carte affichant le chiffre le plus bas. Si une des cartes est pleine, [**Carte* pleine**] s'affiche et la prise de vue est désactivée. Le cas échéant, remplacez la carte ou placez la méthode d'enregistrement sur [**Standard**] ou [**Autre média auto**] et sélectionnez la carte sur laquelle il reste de la place pour continuer la prise de vue.

Réglage de la qualité d'enregistrement des images

Vous pouvez régler la taille d'image (pixels enregistrés), le type d'image (JPEG ou RAW) et la qualité JPEG (taux de compression).

Sélection de la taille d'image

L/M1/M2/S enregistrent les images en tant qu'images JPEG. En mode **RAW/M RAW/S RAW**, les images nécessitent un traitement avec les logiciels fournis.

Vous pouvez choisir l'une des deux méthodes ci-dessous pour régler la taille d'image.

Utilisation du panneau LCD arrière pour régler la taille d'image

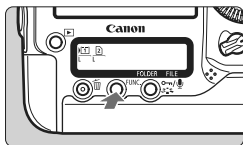

1 Appuyez sur la touche <FUNC.>. (ⓘ6)

- Appuyez sur la touche <FUNC.> à une ou deux reprises pour afficher la carte et la taille d'image sur le panneau LCD arrière.

Taille d'image/Carte ↔ Balance des blancs

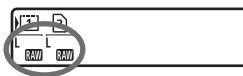

2 Sélectionnez la taille d'image.

- Tournez la molette <☉> pour sélectionner la taille d'image.
- Si **RAW/M RAW/S RAW** et **L/M1/M2/S** s'affichent simultanément, les images RAW et JPEG sont enregistrées simultanément sur la carte.
- Tournez la molette <☀> pour sélectionner la carte sur laquelle vous souhaitez enregistrer ou lire les images (p.56).



Lorsque [Fonct. Enr.] est réglé sur [Enr. séparément] (p.57), tournez la molette <☀> pour sélectionner la carte et réglez la taille d'image pour chaque carte.

Utilisation de l'écran de menu pour régler la taille d'image



1 Sélectionnez [Taille d'image].

- Dans l'onglet [], sélectionnez [Taille d'image], puis appuyez sur < (SET) >.

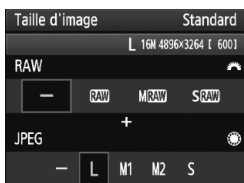

2 Réglez la taille d'image.

- Tournez la molette < > pour sélectionner une taille d'image RAW. Tournez la molette < > pour sélectionner une taille d'image JPEG.
- Sur l'écran, les chiffres « ***M (mégapixels) **** x **** » indiquent le nombre de pixels enregistrés et [****] représente le nombre de prises de vue possibles.
- Appuyez sur < (SET) > pour le définir.

Exemples de réglage de la taille d'image

L uniquement

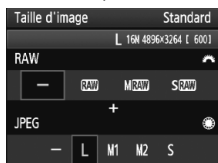

RAW uniquement

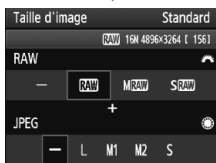

S RAW + M2

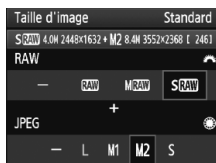

- Si [-] est réglé à la fois pour RAW et JPEG, L sera réglé.
- Si [Fonct. Enr.] est réglé sur [Enr. séparément] (p.57), l'écran de réglage est différent. Vous pouvez régler la taille d'image pour chaque carte.
- En fonction de la taille d'image sélectionnée, l'icône < JPEG > ou < RAW > s'affiche dans le coin droit du viseur.
- Les icônes de taille d'image indiquent les tailles suivantes : RAW (RAW), M RAW (Moyenne RAW), S RAW (Petite RAW), JPEG, L (Grande), M1 (Moyenne 1), M2 (Moyenne 2), S (Petite).

Guide des réglages de qualité d'enregistrement des images (Indicatif)

Taille d'image	Pixels enregistrés	Format d'impression	Taille de fichier (Mo)	Prises de vue possibles	Rafale maximum
L	16,0M	A3 ou supérieur	5,7	692	85 (121)
M1	12,4M	A3 environ	4,5	874	111 (164)
M2	8,4M	A4 ou supérieur	3,5	1148	182 (309)
S	4,0M	A5 ou supérieur	2,0	1957	1957 (5447)
RAW	16,0M	A3 ou supérieur	22,2	175	26 (28)
RAW + L	16,0M+16,0M	-	22,2+5,7	139	20 (20)
RAW + M1	16,0M+12,4M		22,2+4,5	145	20 (20)
RAW + M2	16,0M+8,4M		22,2+3,5	152	20 (20)
RAW + S	16,0M+4,0M		22,2+2,0	161	20 (20)
M RAW	9,0M		A4 ou supérieur	14,8	263
M RAW + L	9,0M+16,0M	-	14,8+5,7	190	20 (20)
M RAW + M1	9,0M+12,4M		14,8+4,5	202	20 (20)
M RAW + M2	9,0M+8,4M		14,8+3,5	214	20 (20)
M RAW + S	9,0M+4,0M		14,8+2,0	232	20 (20)
S RAW	4,0M		A5 ou supérieur	9,9	397
S RAW + L	4,0M+16,0M	-	9,9+5,7	251	20 (20)
S RAW + M1	4,0M+12,4M		9,9+4,5	272	20 (20)
S RAW + M2	4,0M+8,4M		9,9+3,5	294	20 (20)
S RAW + S	4,0M+4,0M		9,9+2,0	329	20 (20)

- Les chiffres pour la taille de fichier, le nombre de prises de vue possibles et la rafale maximum lors d'une prise de vue en rafale sont basés sur une carte de test Canon de 4 Go et les normes d'essai de Canon (Qualité JPEG 8, 100 ISO et style d'image standard). **Ces chiffres dépendent du sujet, de la marque de la carte, de la sensibilité ISO, du style d'image, des fonctions personnalisées et d'autres réglages.**
- La rafale maximum s'applique à la prise de vue en rafale à vitesse élevée < \square H >. Les chiffres entre parenthèses s'appliquent à une carte Ultra DMA (UDMA) mode 6 de 16 Go d'après les normes d'essai de Canon.

À propos de RAW

Une image RAW correspond aux données émises par le capteur d'image, converties en données numériques et enregistrées sur la carte telles quelles. Vous avez le choix entre **RAW**, **M RAW** et **S RAW** (communément désignés RAW dans ce mode d'emploi). Vous pouvez utiliser le logiciel fourni avec les images RAW pour procéder à différents réglages à votre guise, puis générer une image JPEG, TIFF ou autre.

 Il se peut que les logiciels en vente dans le commerce ne soient pas en mesure d'afficher les images RAW. L'utilisation du logiciel fourni est recommandée.

Rafale maximum lors d'une prise de vue en rafale



La rafale maximum lors d'une prise de vue en rafale indiquée à la page précédente correspond au nombre de vues en rafale prises d'une traite avec une carte formatée. La rafale maximum approximative est indiquée dans le coin droit du viseur.



-  La rafale maximum s'affiche même lorsqu'il n'y a pas de carte insérée dans l'appareil photo. Veuillez à charger une carte dans l'appareil avant de prendre des photos.
- Si [**C.Fn II -2:Réduct. bruit en ISO élevée**] est placé sur [**2:Importante**], la rafale maximum diminue considérablement (p.214).

-  Si la rafale maximum affichée dans le viseur est « **99** », cela signifie que la rafale maximum est de 99 ou plus. Si la rafale maximum chute à 98 ou moins et si la mémoire tampon interne est saturée, « **buSY** » apparaît sur le panneau LCD supérieur et dans le viseur, et la prise de vue est temporairement désactivée. Si vous arrêtez la prise de vue en rafale, la rafale maximum augmente. Une fois que toutes les images capturées sont écrites sur la carte, la rafale maximum coïncide avec les chiffres de la liste de la page 61.
- Le témoin de rafale maximum dans le viseur ne change pas même lorsque vous utilisez une carte CF UDMA. Toutefois, la rafale maximum indiquée entre parenthèses à la page 61 s'applique.



MENU Définition de la qualité JPEG (Taux de compression)

La qualité d'enregistrement des images (taux de compression) peut être réglée pour chaque taille d'image **L/M1/M2/S**.



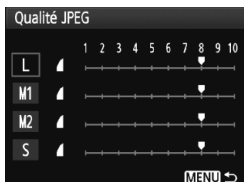

**1 Sélectionnez [Qualité JPEG].**

- Dans l'onglet , sélectionnez **[Qualité JPEG]**, puis appuyez sur .

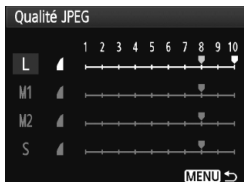
**2 Sélectionnez la taille d'image.**

- Tournez la molette  pour sélectionner la taille d'image, puis appuyez sur .

**3 Réglez la qualité souhaitée (taux de compression).**

- Tournez la molette  pour sélectionner le paramètre, puis appuyez sur .
- Plus le chiffre est élevé, plus la qualité sera élevée (compression inférieure).
- Pour 6 à 10,  s'affiche. Pour 1 à 5,  s'affiche.



Plus la qualité d'enregistrement des images est élevée, moins vous pouvez prendre de vues. En revanche, plus la qualité d'enregistrement des images est basse, plus vous pouvez prendre de vues.

ISO : Réglage de la sensibilité ISO

Réglez une sensibilité ISO (sensibilité du capteur d'image à la lumière) convenant au niveau de la lumière ambiante.

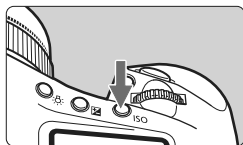

1 Appuyez sur la touche <ISO>.
()

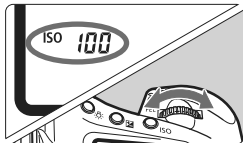

2 Réglez la sensibilité ISO.

- Tout en regardant sur le panneau LCD supérieur ou dans le viseur, tournez la molette .
- La sensibilité ISO peut être réglée entre 100 et 12800 ISO par paliers d'un tiers de valeur.
- Avec « A » sélectionné, la sensibilité ISO est automatiquement réglée (p.65).



Guide de sensibilité ISO (Sans flash)

Sensibilité ISO	Situation de prise de vue	Portée du flash
100 - 400	Extérieur ensoleillé	La portée du flash augmente proportionnellement à la sensibilité ISO.
400 - 1600	Ciel couvert ou soir	
1600 - 12800, H1, H2, H3	Intérieur sombre ou nuit	

- Si [ C.Fn II -3:Priorité hautes lumières] est réglé sur [1:Activée], la plage de sensibilité ISO réglable sera comprise entre 200 et 12800 ISO (p.215).
- L'image risque d'être plus granuleuse en cas de sensibilité ISO élevée ou de prise de vue à une température élevée. De longues expositions peuvent également entraîner des couleurs irrégulières dans l'image.
- Lorsque vous prenez des photos avec une sensibilité ISO élevée, du bruit (effet de bande, points de lumière, etc.) ou une irrégularité des couleurs peut affecter l'image. Par ailleurs, si vous prenez des photos avec la limite supérieure de la plage de sensibilité ISO étendue à H1, H2 ou H3 avec [ C.Fn I -3:Régler extension ISO] (p.208), le bruit et l'irrégularité des couleurs peuvent devenir encore plus apparents.

Avec [ C.Fn I -3:Régler extension ISO], la plage de sensibilité ISO peut être étendue de 50 ISO (L) à 102400 ISO (H3).

À propos de la sensibilité ISO « A » (Auto)



Si la sensibilité ISO est réglée sur « **A** », la sensibilité ISO effectivement appliquée s'affichera lorsque vous enfoncerez à mi-course le déclencheur. Comme indiqué ci-dessous, la sensibilité ISO est automatiquement réglée pour convenir au mode de prise de vue.

Sensibilité ISO par défaut

Mode de prise de vue	Réglage de la sensibilité ISO
P/Tv/Av/M	100 - 12800 ISO
Pose longue	Fixée à 400 ISO
Avec flash	Fixée à 400 ISO*

* Si le mode de prise de vue est <P> et que le flash indirect est utilisé avec un flash Speedlite externe, la sensibilité ISO est automatiquement définie entre 400 et 1600 ISO.

* Si le flash d'appoint entraîne une surexposition, une sensibilité ISO supérieure ou égale à 100 sera réglée.

 Avec [**C.Fn I -3: Régler extension ISO**] (p.208), les réglages des limites supérieure et inférieure, ainsi que le réglage ISO Auto s'appliqueront comme suit.

En modes de prise de vues P/Tv/Av/M

- Même si la limite supérieure est réglée sur H1, H2 ou H3 et la limite inférieure sur L, une sensibilité ISO de 100 à 12800 ISO sera automatiquement réglée.
- Si vous avez réduit les limites supérieure et inférieure par rapport au réglage par défaut, la sensibilité ISO sera automatiquement réglée dans la plage que vous avez définie.

Avec les poses longues et la photographie au flash

- Si 400 ISO ne se trouve pas dans la limite supérieure et inférieure, la sensibilité ISO est réglée proche de 400.

 Même si [**C.Fn I -3: Régler extension ISO**], [**C.Fn I -12: Régler gamme de vitesses**] (p.211), ou [**C.Fn I -13: Régler gamme d'ouvertures**] (p.211) est réglé pour limiter la plage réglable, si [**C.Fn I -8: Décalage de sécurité**] (p.210) est réglé sur [**1: Activé (Tv/Av)**] ou [**2: Activé (sensibilité ISO)**], un réglage hors de la plage limitée peut être défini pour obtenir une exposition correcte.

Sélection d'un style d'image

En sélectionnant un style d'image, vous pouvez obtenir des effets d'image s'harmonisant à votre expression photographique ou au sujet.

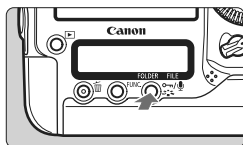





1 Appuyez sur la touche .

- Lorsque l'appareil photo est prêt à photographier, appuyez sur la touche .
- ▶ L'écran style d'image apparaît.



2 Sélectionnez un style d'image.

- Tournez la molette  ou  pour sélectionner un style d'image, puis appuyez sur .
- ▶ Le style d'image est appliqué et l'appareil est prêt à prendre une photo.

 Vous pouvez également utiliser le menu [ **Style d'image**] pour sélectionner le style d'image.

Effets de style d'image

Standard

L'image paraît vive, nette et lumineuse. Il s'agit d'un style d'image polyvalent convenant à la plupart des scènes.

Portrait

Pour des tons chair agréables. L'image paraît plus douce. Idéal pour les portraits de femmes ou d'enfants.

En changeant la [**Teinte couleur**] (p.68), vous pouvez modifier les tons chair.

Paysage

Pour des bleus et des verts vifs, ainsi que des images très nettes et lumineuses. Idéal pour des paysages saisissants.

Neutre

Ce style d'image convient aux utilisateurs préférant traiter les images sur leur ordinateur. Pour des images aux couleurs naturelles et adoucies.

Fidèle

Ce style d'image convient aux utilisateurs préférant traiter les images sur leur ordinateur. Lorsque le sujet est capturé sous une température de couleur de lumière du jour de 5200 K, la couleur est réglée de manière colorimétrique pour correspondre à la couleur du sujet. L'image est terne et adoucie.

Monochrome

Crée des images en noir et blanc.

⚠ Les images JPEG capturées en monochrome ne peuvent pas être converties en images couleurs. Si vous souhaitez prendre ultérieurement des photos en couleur, assurez-vous que le réglage **[Monochrome]** a été annulé. Lorsque **[Monochrome]** est sélectionné, **<B/W>** apparaît dans le viseur et sur le panneau LCD arrière.

Déf. ut. 1-3

Vous pouvez sélectionner un style d'image de base tel que **[Portrait]** ou **[Paysage]**, un fichier de style d'image, etc., le configurer à votre guise et l'enregistrer sous **[Déf. ut. *]** (p.70). Les styles d'image définis par l'utilisateur qui n'ont pas été configurés ont les mêmes réglages que le style d'image standard.

À propos des symboles

Les symboles en haut de l'écran de sélection du style d'image indiquent les paramètres tels que **[Netteté]** et **[Contraste]**. Les chiffres indiquent les réglages des différents paramètres pour chaque style d'image.

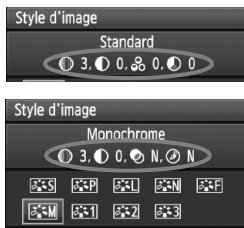

Symboles

	Netteté
	Contraste
	Saturation
	Teinte couleur
	Effet filtre (Monochrome)
	Virage (Monochrome)

Personnalisation d'un style d'image

Vous pouvez personnaliser un style d'image en ajustant chaque paramètre individuellement, tel que la [Netteté] et [Contraste]. Pour voir le résultat des effets, procédez à des prises de vue de test. Pour personnaliser [Monochrome], reportez-vous à la page suivante.



1 Appuyez sur la touche <INFO>.

2 Sélectionnez un style d'image.

- Tournez la molette <INFO> ou <INFO> pour sélectionner un style d'image, puis appuyez sur la touche <INFO>.



3 Sélectionnez un paramètre.

- Tournez la molette <INFO> pour sélectionner le paramètre, puis appuyez sur <SET>.

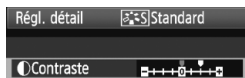

4 Définissez le paramètre.

- Tournez la molette <INFO> pour régler le paramètre à votre guise, puis appuyez sur <SET>.
- Appuyez sur la touche <MENU> pour sauvegarder les paramètres ajustés. L'écran de sélection du style d'image réapparaît.
- ▶ Tout réglage différent du réglage par défaut apparaît en bleu.

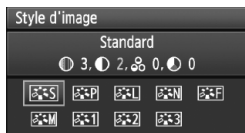

Réglages et effets des paramètres

Netteté	0 : Contours moins nets	+7 : Contours nets
Contraste	-4 : Faible contraste	+4 : Contraste élevé
Saturation	-4 : Faible saturation	+4 : Saturation élevée
Teinte couleur	-4 : Ton chair rougeâtre	+4 : Ton chair jaunâtre



- En sélectionnant [**Rég. défaut**] à l'étape 3, vous pouvez rétablir le style d'image correspondant à ses réglages de paramètre par défaut.
- Pour prendre des photos avec le style d'image que vous avez modifié, suivez l'étape 2 à la page précédente pour sélectionner le style d'image modifié puis prenez la photo.

Réglage Monochrome

Avec Monochrome, outre les valeurs de [**Netteté**] et de [**Contraste**], vous pouvez également configurer [**Effet filtre**] et [**Virage**].

Effet filtre



Avec un effet de filtre appliqué à une image monochrome, vous pouvez faire se détacher davantage les nuages blancs ou les arbres verts.

Filtre	Exemple d'effet
N : Aucun	Image en noir et blanc normale sans effet de filtre.
Ye : Jaune	Le ciel bleu semble plus naturel et les nuages blancs lumineux.
Or : Orange	Le ciel bleu semble légèrement plus sombre. Le coucher de soleil paraît plus brillant.
R : Rouge	Le ciel bleu semble assez sombre. Les feuilles d'automne paraissent plus vives et plus nettes.
G : Vert	Les tons chair et les lèvres semblent plus nets. Les feuilles des arbres paraissent plus vives et plus nettes.



Augmenter le [**Contraste**] accentue l'effet du filtre.

Virage



En appliquant le virage des couleurs, vous pouvez créer une image monochrome dans cette couleur. Le virage peut rendre l'image plus spectaculaire.

Les réglages suivants peuvent être définis : [**N:Aucun**] [**S:Sépia**] [**B:Bleu**] [**P:Violet**] [**G:Vert**].

Enregistrement d'un style d'image



Vous pouvez sélectionner un style d'image de base tel que **[Portrait]** ou **[Paysage]**, ajuster ses paramètres à votre guise et l'enregistrer sous **[Déf. ut. 1]**, **[Déf. ut. 2]** ou **[Déf. ut. 3]**.

Vous pouvez créer des styles d'image dont les réglages de paramètre tels que la netteté et le contraste sont différents. Vous pouvez également définir les paramètres d'un style d'image enregistré sur l'appareil avec le logiciel fourni.

1 Appuyez sur la touche >.



2 Sélectionnez **[Déf. ut.]**.

- Tournez la molette  > ou  > pour sélectionner **[Déf. ut. *]**, puis appuyez sur la touche **<INFO.>**.

3 Appuyez sur **<SET>**.

- Avec **[Style d'image]** sélectionné, appuyez sur **<SET>**.

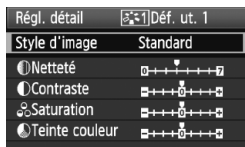

4 Sélectionnez le style d'image de base.

- Tournez la molette  > pour sélectionner le style d'image de base, puis appuyez sur **<SET>**.
- Pour ajuster les paramètres d'un style d'image enregistré sur l'appareil avec le logiciel fourni, sélectionnez le style d'image ici.

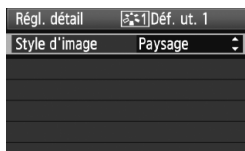

5 Sélectionnez un paramètre.

- Tournez la molette  > pour sélectionner un paramètre, tel que **[Netteté]**, puis appuyez sur **<SET>**.

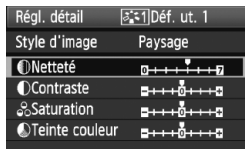

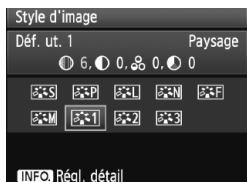

6 Définissez le paramètre.

- Tournez la molette <⌚> pour régler le paramètre à votre guise, puis appuyez sur <Ⓜ>.
Pour des informations détaillées, consultez « Personnalisation d'un style d'image » aux pages 68-69.
- Appuyez sur la touche <MENU> pour enregistrer le nouveau style d'image. L'écran de sélection du style d'image réapparaît.
- ▶ Le style d'image de base apparaît à droite de [Déf. ut. *].



Si un style d'image a déjà été enregistré dans [Déf. ut. *], la modification du style d'image de base à l'étape 4 annulera les réglages de paramètre du style d'image enregistré.



Pour prendre des photos avec le style d'image enregistré, suivez l'étape 2 à la page précédente afin de sélectionner [Déf. ut. *] puis prenez la photo.

Réglage de la balance des blancs

La balance des blancs (WB) sert à rendre blanches les zones blanches. Généralement, le réglage <AWB> (Auto) obtient la bonne balance des blancs. Si vous ne parvenez pas à obtenir des couleurs naturelles avec <AWB>, vous pouvez définir la balance des blancs manuellement en fonction de la source d'éclairage.

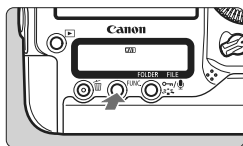

1 Appuyez sur la touche <FUNC.>. (⊕6)

- Appuyez sur la touche <FUNC.> à une ou deux reprises pour afficher la balance des blancs dans l'angle supérieur droit sur le panneau LCD arrière.

Balance des blancs ↔ Carte/Taille d'image



2 Sélectionnez la balance des blancs.

- Tournez la molette <⊙> pour sélectionner la balance des blancs.

Affichage	Mode	Température de couleur (approx., en K : Kelvin)
AWB	Auto	3000 - 7000
☀	Lumière du jour	5200
🏠	Ombre	7000
☁	Nuageux, crépuscule, coucher de soleil	6000
☀	Eclairage tungstène	3200
💡	Eclairage fluorescent blanc	4000
⚡	Utilisation du flash	6000
👤	Personnalisée (p.73)	2000 - 10000
K	Température de couleur (p.78)	2500 - 10000

À propos de la balance des blancs

Pour l'œil humain, un objet blanc semble blanc quel que soit le type d'éclairage. Avec un appareil photo numérique, il est possible d'ajuster la température de couleur avec un logiciel pour rendre blanches les zones blanches. Ce réglage sert de repère pour la correction des couleurs. Le résultat permet d'obtenir des images aux couleurs naturelles.

- Vous pouvez également utiliser le menu [☑ Balance blancs] pour régler la balance des blancs.
- Pour régler la balance des blancs personnelle, sélectionnez [PC-*]. Utilisez le logiciel fourni pour sauvegarder la balance des blancs personnelle sur l'appareil photo. Si aucune balance des blancs personnelle n'a été enregistrée, [PC-*] ne s'affichera pas.

Balance des blancs personnalisée

La balance des blancs personnalisée vous permet de régler manuellement la balance des blancs pour une source de lumière spécifique pour une meilleure précision. Vous pouvez enregistrer un maximum de cinq balances des blancs personnalisées. Vous pouvez également ajouter un nom (légende) à la balance des blancs personnalisée enregistrée.

MENU Enregistrement de la balance des blancs personnalisée

Vous disposez de deux façons pour enregistrer une balance des blancs personnalisée. Vous pouvez prendre une photo et l'enregistrer ou enregistrer une image déjà sauvegardée sur la carte.

Capturer et enregistrer l'image



1 Sélectionnez [Enr. Bal B perso].

- Dans l'onglet , sélectionnez [Enr. Bal B perso], puis appuyez sur <SET>.



2 Sélectionnez le numéro de la balance des blancs personnalisée à enregistrer.

- Appuyez sur <SET>.
- Tournez la molette  pour sélectionner 1 à 5 pour <[White balance icon]*>, puis appuyez sur <SET>. La balance des blancs personnalisée est enregistrée sous le numéro sélectionné.

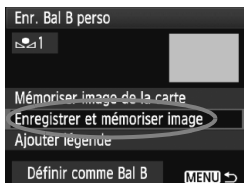

3 Sélectionnez [Enregistrer et mémoriser image].

- Tournez la molette  pour sélectionner [Enregistrer et mémoriser image], puis appuyez sur <SET>.
- ▶ L'écran LCD s'éteint et le numéro sélectionné [*] clignote sur le panneau LCD arrière.

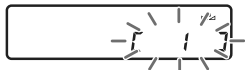

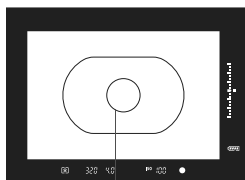

Cercle de mesure spot

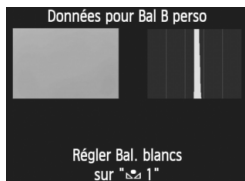

4 Photographiez un objet complètement blanc.

- L'objet blanc doit remplir tout le cercle de mesure spot.
- Procédez à la mise au point manuellement et sélectionnez l'exposition standard pour l'objet blanc.
- Vous pouvez régler n'importe quel mode de balance des blancs.
- ▶ La balance des blancs personnalisée est enregistrée.
- Pour l'utiliser, voir « Sélection et prise de vue avec la balance des blancs personnalisée » (p.76).



- Une balance des blancs personnalisée peut également être enregistrée comme suit :
 1. Appuyez sur la touche <FUNC.> et tournez la molette <◉> pour sélectionner <☑> (p.72).
 2. Puis tournez la molette <☺> pour sélectionner le numéro sous lequel vous souhaitez enregistrer la balance des blancs personnalisée.
 3. Appuyez sur la touche <☑>.
 - [*] clignote sur le panneau LCD arrière.
 4. Suivez l'étape 4 ci-dessus pour photographier un objet tout blanc.
 - La balance des blancs personnalisée est enregistrée sous le numéro sélectionné.

La balance des blancs personnalisée enregistrée est appliquée lorsqu'une photo est prise.
- Si l'exposition de l'image diffère considérablement de l'exposition standard, il se peut que la balance des blancs ne soit pas correcte. Si **[Bal B correcte impossible avec l'image sélectionnée]** s'affiche à l'étape 4, revenez à l'étape 1 et recommencez.
- L'image capturée à l'étape 4 ne sera pas enregistrée sur la carte.
- Pour obtenir une balance des blancs plus précise, utilisez une carte de gris de 18 % (en vente dans le commerce) au lieu d'un objet blanc.

Mémoriser image de la carte

Suivez d'abord l'étape 4 dans « Capturer et enregistrer l'image » (p.73, 74) pour photographier un objet blanc. Vous pouvez ensuite enregistrer cette image sauvegardée sur la carte pour la balance des blancs personnalisée. La marche à suivre jusqu'à l'étape 2 est identique à « Capturer et enregistrer l'image ».

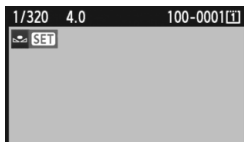

1 Sélectionnez [Enr. Bal B perso].

2 Sélectionnez le numéro de la balance des blancs personnalisée à enregistrer.

3 Sélectionnez [Mémoriser image de la carte].

- Tournez la molette <⊙> pour sélectionner [Mémoriser image de la carte], puis appuyez sur <SET>.
- ▶ Les images sauvegardées sur la carte s'affichent.

4 Sélectionnez celle que vous souhaitez utiliser pour enregistrer la balance des blancs personnalisée.

- Vous pouvez également afficher un index de quatre ou neuf images en appuyant sur la touche <Q>.
- Tournez la molette <⊙> pour sélectionner l'image à enregistrer pour la balance des blancs personnalisée, puis appuyez sur <SET>.

5 Sélectionnez [OK].

- Tournez la molette <⊙> pour sélectionner [OK], puis appuyez sur <SET>.
- ▶ La balance des blancs personnalisée est enregistrée. À l'apparition du message, appuyez sur <SET> pour revenir à l'étape 3.
- Pour l'utiliser, voir « Sélection et prise de vue avec la balance des blancs personnalisée » (p.76).



Si l'image a été capturée alors que le style d'image était réglé sur [Monochrome] (p.67), elle ne peut pas être sélectionnée à l'étape 4.

MENU Sélection et prise de vue avec la balance des blancs personnalisée

Image enregistrée

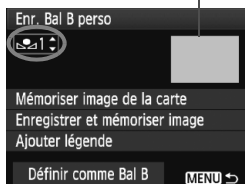

1 Sélectionnez le numéro de la balance des blancs personnalisée.

- Sur l'écran d'enregistrement de la balance des blancs personnalisée, sélectionnez le numéro de la balance des blancs personnalisée enregistrée.

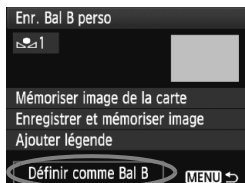

2 Sélectionnez [Définir comme Bal B].

- Tournez la molette <⦿> pour sélectionner [Définir comme Bal B], puis appuyez sur <SET>.
- ▶ La balance des blancs sera appliquée au <☁*> enregistré.

3 Prenez la photo.

- ▶ La photo sera prise avec le réglage <☁*>.

Vous pouvez également sélectionner le numéro de la balance des blancs personnalisée en regardant le panneau LCD arrière. Appuyez sur la touche <FUNC.> et tournez la molette <⦿> pour sélectionner <☁*>. Puis tournez la molette <☀> pour sélectionner le numéro de la balance des blancs personnalisée enregistrée.

MENU Attribution d'un nom à la balance des blancs personnalisée

Vous pouvez également ajouter un nom (légende) à la balance des blancs personnalisée enregistrée.



1 Sélectionnez le numéro de la balance des blancs personnalisée.

- Sur l'écran d'enregistrement de la balance des blancs personnalisée, sélectionnez le numéro de la balance des blancs personnalisée à laquelle vous attribuerez un nom.

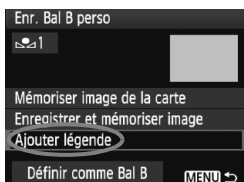

2 Sélectionnez [Ajouter légende].

- Tournez la molette <⊙> pour sélectionner [Ajouter légende], puis appuyez sur <SET>.

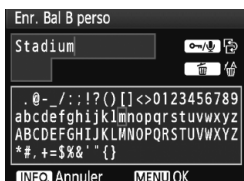

3 Saisissez un nom.

- Appuyez sur la touche <☞/🗑>. La palette de texte est entourée d'un cadre de couleur et vous pouvez saisir le texte.
- Utilisez la molette <⊙> ou <⊕> pour déplacer et sélectionnez le caractère de votre choix. Puis appuyez sur <SET> pour le saisir.
- Vous pouvez saisir 20 caractères maximum.
- Appuyez sur la touche <🗑> pour effacer un caractère.

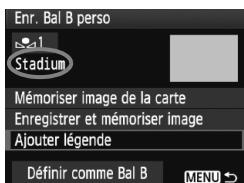

4 Quittez le réglage.

- Après avoir saisi le nom, appuyez sur la touche <MENU>.
- ▶ Le nom est enregistré et l'écran revient à l'étape 2. Le nom saisi s'affiche sous <📷*>.



La saisie d'un nom indiquant la source de lumière ou l'endroit de la balance des blancs personnalisée peut s'avérer utile.

K Réglage de la température de couleur

Vous pouvez définir numériquement la température de couleur de la balance des blancs en Kelvin. Ce réglage est destiné aux utilisateurs avancés.

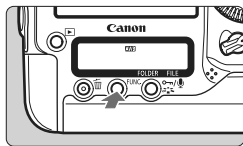

1 Appuyez sur la touche <FUNC.>. (6)

- Appuyez sur la touche <FUNC.> à une ou deux reprises pour afficher la balance des blancs dans l'angle supérieur droit sur le panneau LCD arrière.

Balance des blancs ↔ Carte/Taille d'image

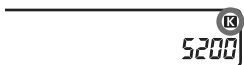

2 Sélectionnez <K>.



- Tournez la molette <◉> pour sélectionner <K>.



3 Réglez la température de couleur souhaitée.

- Tournez la molette <◉> pour régler la température de couleur.
- La température de couleur est réglable entre 2500 K et 10000 K (par paliers de 100 K).

- Lors du réglage de la température de couleur pour une source de lumière artificielle, réglez la correction de la balance des blancs (magenta ou vert) en fonction de vos besoins.
- Si vous souhaitez régler <K> sur la valeur obtenue à l'aide d'un appareil de mesure de température de couleur en vente dans le commerce, procédez à des prises de vue de test et réglez le paramètre afin de compenser la différence entre le relevé de température de couleur de l'appareil de mesure et celui de l'appareil photo.

 Vous pouvez également utiliser le menu [ Balance blancs] pour régler la balance des blancs.

WB +/- Correction de la balance des blancs

Vous pouvez rectifier la balance des blancs qui a été réglée. Le réglage aura le même effet que l'utilisation d'un filtre de conversion de température de couleur ou d'un filtre de correction de couleur en vente dans le commerce. Chaque couleur peut être corrigée sur neuf niveaux. Ceci s'adresse aux utilisateurs avancés qui sont familiers des filtres de conversion de température de couleur ou de correction de couleur.

Correction de la balance des blancs



1 Sélectionnez [Écart br. Bal].

- Dans l'onglet [WB +/-], sélectionnez [Écart br. Bal], puis appuyez sur <SET>.

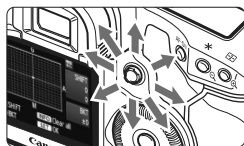

2 Définissez la correction de la balance des blancs.

- Déplacez le repère « ■ » à la position désirée à l'aide de <DIRECTION>.
- B signifie bleu, A ambre, M magenta et G vert. La couleur correspondant à la direction choisie sera corrigée.
- Dans l'angle supérieur droit, « Écart » indique la direction et le degré de la correction.
- Une pression sur la touche <INFO.> annulera tous les réglages [Écart br. Bal].
- Appuyez sur <SET> pour quitter l'écran de réglage et revenir au menu.

Exemple de réglage : A2, G1

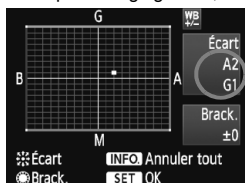

- Pendant la correction de la balance des blancs, <WB +/-> s'affiche dans le viseur et sur le panneau LCD arrière.
- Un niveau de correction bleu/ambre est égal à 5 mireds pour un filtre de conversion de température de couleur. (Mired : unité de mesure indiquant la densité d'un filtre de conversion de température de couleur.)

Bracketing auto de la balance des blancs

Avec une seule prise de vue, trois images possédant une balance des couleurs différente peuvent être enregistrées simultanément. Selon la température de couleur du réglage actuel de la balance des blancs, l'image aura un bracketing avec un biais bleu/ambre ou magenta/vert. Cette opération porte le nom de bracketing de la balance des blancs. Le bracketing de la balance des blancs est possible sur ± 3 niveaux par paliers de 1 valeur.

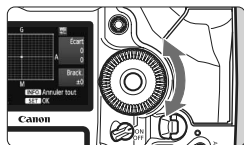

Biais B/A ± 3 niveaux

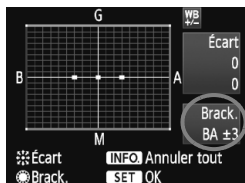

Réglez la valeur de bracketing de la balance des blancs.

- À l'étape 2 pour la correction de la balance des blancs, lorsque vous tournez la molette < >, le repère « ■ » sur l'écran devient « ■ ■ ■ » (3 points).

Tourner la molette vers la droite permet de régler le bracketing B/A et vers la gauche, le bracketing M/G.

- « **Brack.** », sur la droite de l'écran, indique la direction du bracketing et sa valeur.
- Une pression sur la touche < **INFO.** > annulera tous les réglages [**Écart br. Bal.**].
- Appuyez sur < **SET** > pour quitter l'écran de réglage et revenir au menu.

Séquence de bracketing

Le bracketing des images se fera dans l'ordre suivant : 1. Balance des blancs standard, 2. Biais bleu (B) et 3. Biais ambre (A) ou bien 1. Balance des blancs standard, 2. Biais magenta (M), 3. Biais vert (G).



- Pendant le bracketing de la balance des blancs, la rafale maximum pour la prise de vue en rafale diminue et le nombre de prises de vue possibles diminuera également à 1/3 du nombre normal. En outre, l'icône de la balance des blancs clignote sur le panneau LCD arrière.
- Vous pouvez également régler la correction de la balance des blancs et le bracketing d'exposition auto avec le bracketing de la balance des blancs. Si vous réglez le bracketing d'exposition auto avec le bracketing de la balance des blancs, un total de neuf images est enregistré par prise de vue.
- Comme trois images sont enregistrées pour une seule prise de vue, la carte met plus de temps à enregistrer cette dernière.
- « **Brack.** » signifie Bracketing.

Auto Lighting Optimizer (Correction auto de luminosité)

Si l'image apparaît sombre ou le contraste faible, la luminosité et le contraste sont automatiquement corrigés. Avec les images JPEG, la correction est effectuée lorsque l'image est capturée. Les informations sur le réglage sont annexées aux images RAW et la correction automatique est possible avec le logiciel Digital Photo Professional fourni.

[Standard] est réglé par défaut. Toutefois, avec [C.Fn II -4:Auto Lighting Optimizer/Correction auto de luminosité], vous pouvez régler le degré de correction (p.215).

C.Fn II :Image/ExpFlash/Aff.	4
Correction auto de luminosité	
0:Standard	
1:Faible	
2:Importante	
3:Désactivée	
1 2 3 4 5 6 7 8 9 10	
9 0 0 0 0 0 0 0 0 0	

1 Réglez [C.Fn II -4:Auto Lighting Optimizer/Correction auto de luminosité].

- Réglez le degré de correction.
- Voir page 204 pour en savoir plus sur le réglage des fonctions personnalisées.

2 Prenez la photo.

- L'image sera enregistrée avec la luminosité et le contraste corrigés, si besoin est.



Exemple de luminosité corrigée



- Si [C.Fn II -4:Auto Lighting Optimizer/Correction auto de luminosité] est placé sur un réglage autre que [3:Désactivée], il est possible que l'image paraisse toujours claire même si l'exposition manuelle, la correction d'exposition ou la correction d'exposition au flash a été réglée pour rendre l'exposition plus sombre. Pour une exposition plus sombre, réglez d'abord l'Auto Lighting Optimizer (Correction auto de luminosité) sur [3:Désactivée] (p.215).
- Selon les conditions de prise de vue, le bruit peut augmenter.

MENU Correction de l'éclairage périphérique de l'objectif

Du fait des caractéristiques de l'objectif, les quatre coins de l'image peuvent apparaître plus sombres. Ce phénomène est appelé vignettage ou obscurcissement de l'éclairage périphérique. Avec les images JPEG, la correction est effectuée lorsque l'image est capturée. Les informations sur le réglage sont annexées aux images RAW et la correction automatique est possible avec Digital Photo Professional (logiciel fourni). Le réglage par défaut est **[Activée]**.

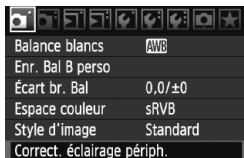

1 Sélectionnez **[Correct. éclairage périph.]**.

- Dans l'onglet [], sélectionnez **[Correct. éclairage périph.]**, puis appuyez sur <SET>.

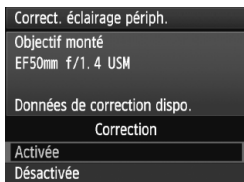

2 Indiquez le réglage de correction.

- Assurez-vous que **[Données de correction dispo.]** pour l'objectif monté sur l'appareil est affiché sur l'écran.
- Si **[Données de correction indispo.]** est affiché, voir « À propos des données de correction de l'objectif » à la page suivante.
- Tournez la molette pour sélectionner **[Activée]**, puis appuyez sur <SET>.

3 Prenez la photo.

- L'image est enregistrée avec l'éclairage périphérique corrigé.



Correction activée



Correction désactivée

À propos des données de correction de l'objectif

L'appareil photo contient déjà des données de correction de l'éclairage périphérique de l'objectif pour environ 25 objectifs. À l'étape 2, si vous sélectionnez **[Activée]**, la correction de l'éclairage périphérique sera automatiquement appliquée aux objectifs dont les données de correction ont été enregistrées dans l'appareil photo.

Avec EOS Utility (logiciel fourni), vous pouvez savoir quels objectifs ont leurs données de correction enregistrées dans l'appareil photo. Vous pouvez également enregistrer les données de correction pour d'autres objectifs. Pour en savoir plus, consultez le mode d'emploi du logiciel (CD-ROM) pour EOS Utility.



- Pour les images JPEG déjà capturées, la correction de l'éclairage périphérique de l'objectif ne peut pas être appliquée.
- Du bruit peut apparaître sur les contours de l'image en fonction des conditions de prise de vue.
- Lorsque vous utilisez un objectif d'un fabricant autre que Canon, il est recommandé de régler la correction sur **[Désactivée]**, même si **[Données de correction dispo.]** est affiché.



- La correction de l'éclairage périphérique de l'objectif est appliquée même si un œilleton d'oculaire est monté sur l'appareil.
- Si les données de correction pour l'objectif monté sur l'appareil n'ont pas été enregistrées dans l'appareil, la photo sera prise comme si la correction était réglée sur **[Désactivée]**.
- Le degré de la correction appliquée sera légèrement inférieur au degré de correction maximum réglable avec Digital Photo Professional (logiciel fourni).
- Si l'objectif ne comporte pas d'informations de distance, le degré de correction sera inférieur.
- Plus la sensibilité ISO est élevée, plus le degré de correction sera faible.

MENU Création et sélection d'un dossier

Vous pouvez créer et sélectionner à votre guise le dossier où vous souhaitez sauvegarder les images capturées.

Un dossier pour la sauvegarde des images capturées étant automatiquement créé, ce réglage est facultatif.

Création d'un dossier

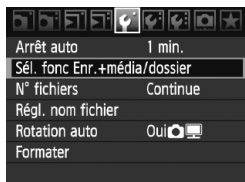

1 Sélectionnez [Sél. fonc Enr.+média/dossier].

- Dans l'onglet [📷], sélectionnez [Sél. fonc Enr.+média/dossier], puis appuyez sur <SET>.

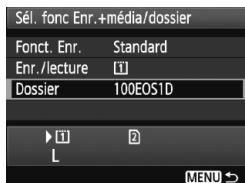

2 Sélectionnez [Dossier].

- Sélectionnez [Dossier], puis appuyez sur <SET>.

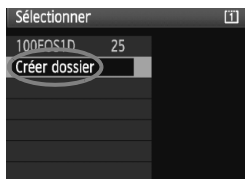

3 Sélectionnez [Créer dossier].

- Tournez la molette <🔍> pour sélectionner [Créer dossier], puis appuyez sur <SET>.

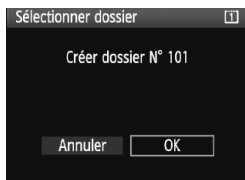

4 Sélectionnez [OK].

- Tournez la molette <🔍> pour sélectionner [OK], puis appuyez sur <SET>.
- ▶ Un nouveau dossier est créé avec un numéro de dossier supérieur d'un chiffre.

Sélection d'un dossier

Plus petit numéro de fichier

Nombre d'images
dans le dossier

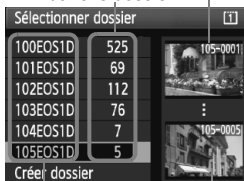

Nom de dossier

Plus grand numéro de fichier

- Avec l'écran Sélectionner dossier affiché, tournez la molette <⊙> pour sélectionner le dossier souhaité, puis appuyez sur <Ⓞ>.
- ▶ Le dossier où les images capturées seront sauvegardées est sélectionné.
- Les images capturées par la suite seront enregistrées dans le dossier sélectionné.

À propos des dossiers

Comme dans « 100EOS1D » par exemple, le nom du dossier doit commencer par trois chiffres (numéro de dossier) suivis de cinq caractères alphanumériques. Un dossier peut contenir un maximum de 9999 images (N° de fichier 0001 à 9999). Lorsqu'un dossier est plein, un nouveau dossier avec un numéro de dossier supérieur d'un chiffre est automatiquement créé. En outre, en cas de réinitialisation manuelle (p.89), un nouveau dossier est automatiquement créé. Des dossiers numérotés de 100 à 999 peuvent être créés.

Création de dossiers avec un ordinateur personnel

Avec la carte ouverte sur l'écran, créez un nouveau dossier intitulé « DCIM ». Ouvrez le dossier DCIM et créez autant de dossiers que nécessaire pour sauvegarder et agencer vos images. Le nom de dossier doit respecter le format « 100ABC_D » où les trois premiers chiffres sont des numéros de 100 à 999 suivis de cinq caractères alphanumériques. Les cinq caractères peuvent combiner des lettres minuscules et majuscules de A à Z, des nombres et un caractère de soulignement « _ ». Les espaces ne sont pas autorisés dans les noms de dossier. En outre, les noms de dossier ne peuvent pas comporter le même numéro à trois chiffres tel que « 100ABC_D » et « 100W_XYZ » même si les lettres sont différentes.

MENU Modification du nom de fichier

Le nom de fichier comporte quatre caractères alphanumériques suivis d'un numéro d'image de quatre chiffres (p.88) et de l'extension. Les quatre premiers caractères alphanumériques sont réglés en usine et propres à l'appareil photo. Vous pouvez toutefois les modifier.

Avec « Rég. utilisat1 », vous pouvez modifier et enregistrer les quatre caractères à votre guise. Avec « Rég. utilisat2 », si vous enregistrez trois caractères, le quatrième à partir de la gauche est automatiquement ajouté pour indiquer la taille d'image.

Enregistrer ou modifier le nom de fichier



1 Sélectionnez [Rég. nom fichier].

- Dans l'onglet [, sélectionnez [Rég. nom fichier], puis appuyez sur <SET>.



2 Sélectionnez [Changer réglage utilisateur].

- Tournez la molette <◁> pour sélectionner [Changer réglage utilisateur*], puis appuyez sur <SET>.



3 Saisissez des caractères alphanumériques.

- Pour Rég. utilisat1, saisissez quatre caractères. Pour Rég. utilisat2, saisissez trois caractères.
- Appuyez sur la touche <☒> pour effacer les caractères inutiles.
- Appuyez sur la touche <◀/▶>. La palette de texte est entourée d'un cadre de couleur et vous pouvez saisir le texte.
- Utilisez la molette <◁> ou <⊙> pour déplacer et sélectionnez le caractère de votre choix. Puis appuyez sur <SET> pour le saisir.



4 Quittez le réglage.

- Entrez le nombre requis de caractères alphanumériques, puis appuyez sur la touche <MENU>.
- ▶ Le nouveau nom de fichier est enregistré et l'écran à l'étape 2 réapparaît.

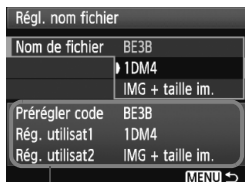

Réglages

5 Sélectionnez le nom de fichier enregistré.

- Tournez la molette <⌚> pour sélectionner [Nom de fichier], puis appuyez sur <SET>.
- Tournez la molette <⌚> pour sélectionner le nom de fichier enregistré, puis appuyez sur <SET>.
- Si Rég. utilisat2 est enregistré, sélectionnez « *** (les 3 caractères enregistrés) + taille im. ».

À propos de Rég. utilisat2

Lorsque vous sélectionnez l'option « *** + taille im. » enregistrée avec Rég. utilisat2 et prenez des photos, le caractère de la taille d'image est automatiquement ajouté comme quatrième caractère du nom de fichier à partir de la gauche. Les caractères de la taille d'image ont la signification suivante :

« *** L » = L, RAW

« ***M » = M1, M RAW

« *** N » = M2

« ***S » = S, S RAW

Lorsque l'image est transférée à un ordinateur personnel, le quatrième caractère ajouté automatiquement est aussi inclus. Vous pouvez alors connaître la taille de l'image sans avoir à ouvrir l'image. Vous pouvez connaître le type d'image (RAW ou JPEG) en regardant l'extension.

- Le premier caractère ne doit pas être un caractère de soulignement « _ ».
- Les images JPEG ont l'extension « .JPG », les images RAW « .CR2 » et les vidéos « .MOV ».
- Lorsque vous filmez une vidéo avec Rég. utilisat2, le quatrième caractère du nom de fichier est un caractère de soulignement « _ ».

MENU Méthodes de numérotation des fichiers

Le numéro de fichier à quatre chiffres correspond au numéro d'image sur un rouleau de pellicule.

Les images capturées se voient attribuées un numéro de fichier séquentiel allant de 0001 à 9999 et sont sauvegardées dans un dossier.

(Ex.) BE3B0001.JPG

Vous pouvez également modifier l'attribution d'un numéro de fichier.



1 Sélectionnez [N° fichiers].

- Dans l'onglet [**F**], sélectionnez [**N° fichiers**], puis appuyez sur < **SET** >.

2 Sélectionnez la méthode de numérotation des fichiers.

- Tournez la molette < **◂** > pour sélectionner la méthode désirée, puis appuyez sur < **SET** >.

Continue

Poursuit la numérotation des fichiers dans l'ordre même après le remplacement de la carte ou la création d'un nouveau dossier.

Même si vous remplacez la carte, créez un dossier ou changez de carte de destination (par exemple, [1] → [2]), la numérotation des fichiers se poursuit dans l'ordre jusqu'à 9999 pour les images sauvegardées.

Cette option est pratique lorsque vous souhaitez sauvegarder les images numérotées entre 0001 et 9999 dans plusieurs cartes ou dossiers dans un seul dossier sur votre ordinateur.

Si la carte de remplacement ou le dossier existant comprend des images enregistrées précédemment, il se peut que la numérotation des fichiers des nouvelles images se poursuive à partir de la numérotation des fichiers des images présentes sur la carte ou dans le dossier. Si vous souhaitez utiliser la numérotation continue des fichiers, vous devez utiliser à chaque fois une carte qui vient d'être formatée.

Numérotation de fichier après remplacement de la carte

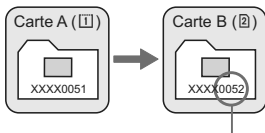

Numérotation de fichiers après création d'un dossier

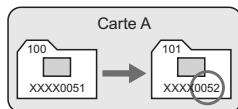

Le numéro de fichier suit le dernier numéro

Réinit. Auto

La numérotation des fichiers redémarre de 0001 à chaque remplacement de la carte ou création d'un nouveau dossier.

Si vous remplacez la carte, créez un dossier ou changez de carte de destination (par exemple, ① → ②), la numérotation des fichiers se poursuit dans l'ordre à partir de 0001 pour les images sauvegardées. Cette option est pratique lorsque vous souhaitez organiser les images d'après les cartes ou les dossiers.

Si la carte de remplacement ou le dossier existant comprend des images enregistrées précédemment, il se peut que la numérotation des fichiers des nouvelles images se poursuive à partir de la numérotation des fichiers des images présentes sur la carte ou dans le dossier. Si vous souhaitez sauvegarder des images avec la numérotation des fichiers commençant à partir de 0001, utilisez à chaque fois une carte qui vient d'être formatée.

Numérotation de fichier après remplacement de la carte

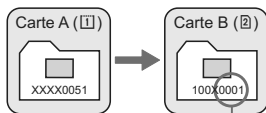

Numérotation de fichiers après création d'un dossier

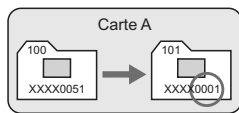

La numérotation des fichiers est réinitialisée

Réinit. Man.

Pour ramener la numérotation des fichiers à 0001 ou pour démarrer à partir du numéro de fichier 0001 dans un nouveau dossier.

Lorsque vous réinitialisez manuellement la numérotation des fichiers, un nouveau dossier est automatiquement créé et la numérotation des fichiers des images sauvegardées dans ce dossier redémarre à partir de 0001. Cette option est pratique lorsque vous souhaitez utiliser des dossiers différents pour les images prises hier et celles prises aujourd'hui, par exemple. Après la réinitialisation manuelle, la numérotation des fichiers revient à Continue ou Réinit. Auto.



Si le numéro de fichier dans le dossier N° 999 atteint 9999, la prise de vue ne sera pas possible, même si la carte a suffisamment de capacité de stockage. L'écran LCD affichera un message pour remplacer la carte. Remplacez la carte par une neuve.

MENU Réglage des informations sur le copyright

Lorsque vous réglez les informations sur le copyright, elles sont annexées à l'image sous la forme d'informations Exif. Vous pouvez vérifier les informations sur le copyright saisies avec l'appareil photo.

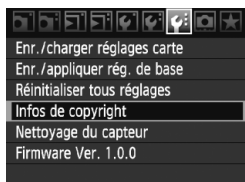

1 Sélectionnez [Infos de copyright].

- Dans l'onglet [☛], sélectionnez [Infos de copyright], puis appuyez sur <SET>.

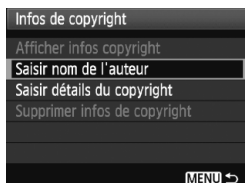

2 Sélectionnez l'option désirée.

- Tournez la molette <◉> pour sélectionner [Saisir nom de l'auteur] ou [Saisir détails du copyright], puis appuyez sur <SET>.

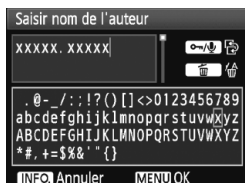

3 Saisissez le texte.

- Appuyez sur la touche <☞/☛>. La palette de texte est entourée d'un cadre de couleur. Vous pouvez saisir le texte.
- Utilisez la molette <◉> ou <☛> pour déplacer et sélectionnez le caractère de votre choix. Puis appuyez sur <SET> pour le saisir.
- Vous pouvez saisir 63 caractères maximum.
- Appuyez sur la touche <☒> pour effacer un caractère.

4 Quittez le réglage.

- Après avoir saisi le texte, appuyez sur la touche <MENU>.
- ▶ Le nom est enregistré et l'écran revient à l'étape 2.

Vérification des informations sur le copyright



Sélectionnez [**Afficher infos copyright**] à l'étape 2 de la page précédente pour vérifier les informations [**Auteur**] et [**Copyright**] que vous avez saisies.

Suppression des informations sur le copyright

Sélectionnez [**Supprimer infos de copyright**] à l'étape 2 de la page précédente pour supprimer les informations [**Auteur**] et [**Copyright**].



Vous pouvez également saisir les informations sur le copyright à l'aide du logiciel EOS Utility fourni.

MENU Réglage de l'espace colorimétrique

L'espace colorimétrique correspond à la variété des couleurs reproductibles. Avec cet appareil, vous pouvez définir l'espace colorimétrique des images capturées sur sRVB ou Adobe RVB. Pour la prise de vue normale, sRVB est recommandé.

1 Sélectionnez [Espace couleur].

- Dans l'onglet [M], sélectionnez [Espace couleur], puis appuyez sur <SET>.

2 Définissez l'espace colorimétrique souhaité.

- Sélectionnez [sRVB] ou [Adobe RVB], puis appuyez sur <SET>.

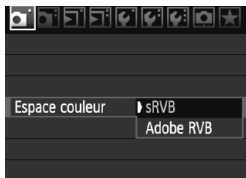

À propos de Adobe RVB

Cet espace colorimétrique est principalement utilisé pour l'impression commerciale et d'autres applications industrielles. Il n'est pas recommandé si vous ne connaissez pas le traitement des images, Adobe RVB et Design rule for Camera File System (système de format de fichiers propriétaire) 2.0 (Exif 2.21). L'image apparaît très adoucie sur les ordinateurs et imprimantes sRVB non compatibles avec Design rule for Camera File System 2.0 (Exif 2.21). Son traitement logiciel sera donc nécessaire.

- Si la photo capturée a été prise dans l'espace colorimétrique Adobe RVB, le premier caractère du nom de fichier est un trait de soulignement « _ ».
- Le profil ICC n'est pas ajouté. Voir les explications sur le profil ICC dans mode d'emploi du logiciel au format PDF sur le CD-ROM.

3

Réglage des modes autofocus et d'acquisition

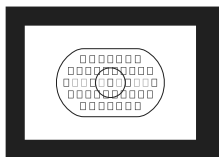

Le cadre de la zone autofocus comporte 45 collimateurs autofocus (39 collimateurs en croix de grande précision et 6 collimateurs autofocus). Vous pouvez sélectionner n'importe lequel des 45 collimateurs autofocus en fonction de votre scène.

Vous pouvez également sélectionner le mode autofocus et le mode d'acquisition convenant le mieux aux conditions de prise de vue et au sujet.



<AF> signifie autofocus. <MF> signifie mise au point manuelle.

AF : Sélection du mode autofocus

Sélectionnez le mode autofocus en fonction des conditions de prise de vue ou du sujet.

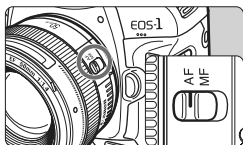

- 1 **Positionnez le sélecteur de mode de mise au point de l'objectif sur <AF>.**

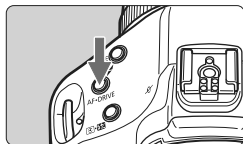

- 2 **Appuyez sur la touche <AF•DRIVE>. (⚙6)**

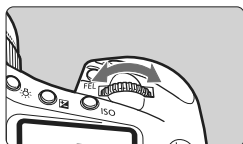

- 3 **Sélectionnez le mode autofocus.**

- Tout en regardant le panneau LCD supérieur, tournez la molette <⚙>.

ONE SHOT : Autofocus One-Shot

AI SERVO : Autofocus AI Servo



Autofocus One-Shot pour les sujets immobiles



Collimateur autofocus
Voyant de confirmation de mise au point

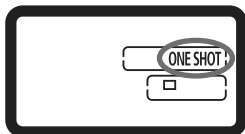

Convient aux sujets immobiles.
Lorsque vous enfoncez le déclencheur à mi-course, l'appareil photo effectue la mise au point une seule fois.

- Lorsque la mise au point est effectuée, le collimateur autofocus ayant effectué la mise au point clignote en rouge et le voyant de confirmation de mise au point <●> s'allume dans le viseur.
- Avec la mesure évaluative, le réglage d'exposition est défini au moment où la mise au point est effectuée.
- Pendant que vous maintenez enfoncé le déclencheur à mi-course, la mise au point est mémorisée. Vous pouvez ensuite recomposer la photo si vous le souhaitez.
- L'autofocus est également possible en appuyant sur la touche <AF-ON>.



- Si la mise au point ne peut pas être effectuée, le voyant de confirmation de mise au point <●> clignote dans le viseur. Dans ce cas, vous ne pouvez pas prendre la photo, même si vous appuyez à fond sur le déclencheur. Recomposez l'image et essayez à nouveau d'effectuer la mise au point. Ou bien consultez « Si l'autofocus ne fonctionne pas » (p.100).
- Si le menu [☑ Signal sonore] est placé sur [Désactivé], aucun son n'est émis après que la mise au point est effectuée (p.52).



Verrouillage de la mise au point

Après avoir effectué la mise au point en mode autofocus One-Shot, vous pouvez verrouiller la mise au point sur un sujet et recomposer la scène. C'est ce qu'on appelle le « verrouillage de la mise au point ». Cette technique est pratique lorsque vous souhaitez faire la mise au point sur un sujet non couvert par le cadre de la zone autofocus.

Autofocus AI Servo pour les sujets en mouvement



Ce mode autofocus convient pour les sujets dont la distance de mise au point change constamment. Pendant que vous maintenez enfoncé le déclencheur à mi-course, la mise au point est effectuée continuellement sur le sujet.

- L'exposition est réglée au moment où la photo est prise.
- L'autofocus est également possible en appuyant sur la touche <AF-ON>.

Suivi de la mise au point avec autofocus AI Servo

Si le sujet s'approche ou s'éloigne de l'appareil à une vitesse constante, l'appareil le suit et il prédit la distance de mise au point juste avant que la photo soit prise. Cela permet d'obtenir la bonne mise au point au moment de l'exposition.

- Lorsque la sélection du collimateur autofocus est automatique (p.97), l'appareil photo utilise d'abord le collimateur autofocus central pour effectuer la mise au point. Pendant la mise au point automatique, si le sujet s'éloigne du collimateur autofocus central, le suivi de la mise au point se poursuit tant que le sujet est couvert par le cadre de la zone autofocus.
- Si la sélection du collimateur autofocus est manuelle, le collimateur autofocus sélectionné effectue le suivi de la mise au point du sujet.



En mode autofocus AI Servo, aucun signal sonore n'est émis après que la mise au point est effectuée. En outre, le voyant de confirmation de mise au point <●> ne s'allume pas dans le viseur.

Sélection du collimateur autofocus

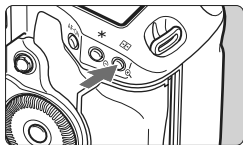

Sélectionnez un des 45 collimateurs autofocus pour faire la mise au point automatique. **La sélection manuelle vous permet de sélectionner un des 45 collimateurs autofocus, tandis qu'en sélection automatique, l'appareil photo sélectionne automatiquement un des 45 collimateurs autofocus.**



1 Appuyez sur la touche . (Ⓞ6)

► Le collimateur autofocus actuel apparaîtra dans le viseur.

2 Sélectionnez le collimateur autofocus.

- Utilisez  ou tournez la molette  ou .

Sélection automatique :  AF

Sélection manuelle : SEL  (Centre)
SEL AF (Périphérie)





Lorsque le EF 70-200 mm f/2,8L USM est utilisé avec un œilleton d'oculaire, servez-vous du collimateur autofocus central uniquement. Les autres collimateurs autofocus pourraient entraîner une erreur de mise au point.



Lorsque vous basculez sur un collimateur autofocus vertical, il est possible que deux collimateurs autofocus s'illuminent. Le cas échéant, la prise de vue se fera avec les deux collimateurs autofocus automatiquement sélectionnés. Si deux collimateurs autofocus sont sélectionnés, lorsque vous basculez sur un collimateur autofocus gauche ou droit, un seul collimateur autofocus est sélectionné.

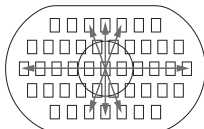
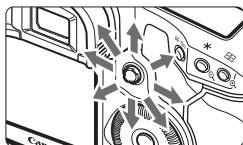

Sélection avec le multicontrôleur





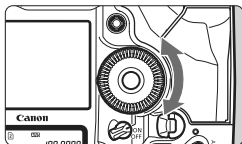
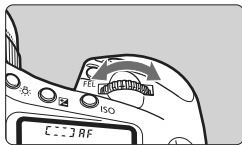

- La sélection du collimateur autofocus se déplace dans le sens dans lequel vous inclinez .
- Une pression tout droit sur  sélectionne le collimateur autofocus central. Si vous appuyez à nouveau tout droit sur la touche, la sélection automatique du collimateur autofocus est réglée.
- Si tous les collimateurs autofocus périphériques s'allument, la sélection automatique du collimateur autofocus est activée.

Sélection avec la molette

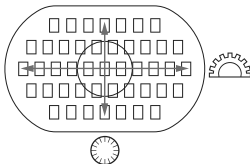

- Pour sélectionner un collimateur autofocus horizontal, tournez la molette < >.
- Tournez la molette < > pour sélectionner un collimateur autofocus vertical.
- Si tous les collimateurs autofocus périphériques s'allument, la sélection automatique du collimateur autofocus est activée.



- Avec [ **C.Fn III -10:Collim. AF sélectionnables**], les collimateurs autofocus sélectionnables peuvent être restreints à 19 ou 11 collimateurs autofocus ou bien aux 9 collimateurs autofocus centraux ou périphériques (p.223).
- Avec [ **C.Fn III -8:Extension zone AF/pt sélect.**], vous pouvez étendre la zone AF aux collimateurs autofocus gauches/droits, aux collimateurs autofocus environnants ou au 45 collimateurs autofocus (p.222).
- Si vous utilisez un super-téléobjectif pourvu d'un Image Stabilizer (Stabilisateur d'image) et d'une touche d'arrêt d'autofocus, lorsque [ **C.Fn III -6:Fonct. touche AF objectif**] est réglé sur [**7:Autofocus spot**], l'utilisation d'AF spot est possible (p.220).
- L'enregistrement d'un collimateur autofocus régulièrement utilisé permet de l'activer instantanément en réglant C.Fn III -11-1/2 (p.224) ou C.Fn III -6-6 (p.220).
- Si la mise au point ne peut pas être effectuée avec le faisceau d'assistance autofocus du flash Speedlite externe dédié EOS, sélectionnez le collimateur autofocus central.

Ouverture maximale de l'objectif et sensibilité autofocus

Avec l'EOS-1D Mark IV, une mise au point automatique de plus grande précision est possible avec une ouverture maximale plus lumineuse que f/2,8 sur un objectif ou en association avec un œilleton d'oculaire.

Valeur f maximale : jusqu'à f/2,8

[Sélection manuelle]

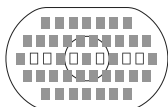

[Sélection automatique]

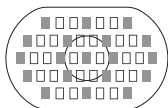

Avec les 39 collimateurs autofocus indiqués par ■, une mise au point automatique en croix de grande précision (sensible aux lignes horizontales et verticales) devient possible pendant la sélection manuelle du collimateur autofocus. La sensibilité aux lignes verticales des capteurs en croix est environ deux fois supérieure à leur sensibilité aux lignes horizontales. Les 6 collimateurs autofocus restants seront sensibles aux lignes horizontales.

Pendant la sélection automatique du collimateur autofocus, le nombre de collimateurs autofocus en croix passe de 39 à 19 indiqués par ■. Les 26 collimateurs autofocus restants seront sensibles aux lignes horizontales.

Valeur f maximale : f/4

Une mise au point automatique en croix de grande précision est possible avec le collimateur autofocus central. Les 44 collimateurs autofocus restants seront sensibles aux lignes horizontales uniquement.

Valeur f maximale : f/5,6 ou f/8

Avec des objectifs de f/5,6, tous les collimateurs autofocus seront sensibles aux lignes horizontales uniquement. Avec des objectifs de f/8, la mise au point automatique sera possible avec le collimateur autofocus central sensible aux lignes horizontales uniquement. L'autofocus ne fonctionne pas avec les autres collimateurs autofocus.



- Dans le cas des zooms dont l'ouverture maximale dépend de la focale de l'objectif, les collimateurs autofocus seront sensibles aux lignes horizontales uniquement (ils ne fonctionneront pas comme collimateurs en croix). Toutefois, avec l'objectif EF 28-80 mm f/2,8-4L USM, la mise au point automatique en croix est possible avec le collimateur autofocus central.
- Avec l'objectif EF 24 mm f/2,8 ou EF 28 mm f/2,8, les trois collimateurs autofocus situés aux extrémités gauche et droite du cadre de la zone autofocus seront sensibles aux lignes horizontales (ils ne fonctionneront pas comme collimateurs en croix).



Les objectifs et les associations d'objectifs qui suivent ont une ouverture maximale de f/4, mais la mise au point en croix sur les 39 collimateurs autofocus est toujours possible comme pour les objectifs ayant une ouverture maximale de f/2,8.

EF 17-40 mm f/4L USM, EF 24-105 mm f/4L IS USM,
 EF 70-200 mm f/2,8L IS USM + Multiplicateur de focale EF 1,4X II,
 EF 200 mm f/2L IS USM + Multiplicateur de focale EF 2X II,
 EF 300 mm f/2,8L IS USM + Multiplicateur de focale EF 1,4X II,
 EF 400 mm f/2,8L IS USM + Multiplicateur de focale EF 1,4X II

Si l'autofocus ne fonctionne pas

L'autofocus peut ne pas effectuer la mise au point (le voyant de confirmation de mise au point <●> clignote) avec les sujets suivants :

Sujets sur lesquels il est difficile d'effectuer la mise au point

- Sujets très faiblement contrastés
(Exemple : ciel bleu, murs de couleur unie, etc.)
- Sujets très insuffisamment éclairés
- Sujets en contre-jour violent ou avec forte réflexion
(Exemple : voiture avec une carrosserie fortement réfléchissante, etc.)
- Sujets proches et éloignés recouverts par un collimateur autofocus
(Exemple : animaux en cage, etc.)
- Motifs répétitifs
(Exemple : fenêtres d'immeuble, claviers d'ordinateur, etc.)

Dans ce cas, procédez de la manière suivante :

- (1) En mode autofocus One-Shot (p.95), effectuez la mise au point sur un objet situé à la même distance que le sujet et verrouillez la mise au point avant de recomposer l'image.
- (2) Positionnez le sélecteur de mode de mise au point de l'objectif sur <MF> et faites la mise au point manuellement.

MF : Mise au point manuelle

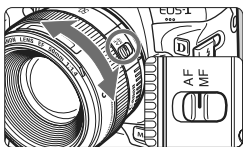

1 Positionnez le sélecteur de mode de mise au point de l'objectif sur <MF>.

2 Effectuez la mise au point.

- Effectuez la mise au point en tournant la bague de mise au point de l'objectif jusqu'à ce que le sujet soit net dans le viseur.

 Pendant la sélection automatique du collimateur autofocus (p.97), si vous maintenez enfoncé le déclencheur à mi-course et effectuez manuellement la mise au point, le voyant de confirmation de mise au point <●> s'allume une fois que le collimateur autofocus central a obtenu la mise au point.

DRIVE : Sélection du mode d'acquisition

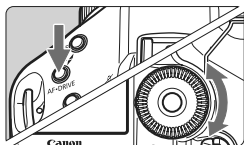

1 Appuyez sur la touche <AF•DRIVE>. (⌚6)

2 Sélectionnez le mode d'acquisition.

- Tout en regardant le panneau LCD supérieur, tournez la molette <⌚>.

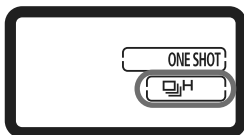

□ : Vue par vue

Lorsque vous enfoncez à fond le déclencheur, une seule photo est prise.

☰H : **Prise de vue en rafale à vitesse élevée** (Maxi. 10 images par sec.)

☰L : **Prise de vue en rafale à faible vitesse** (Maxi. 3 images par sec.)
Dans les modes ☰H et ☰L, l'appareil photo prend les photos en rafale tant que vous maintenez enfoncé le déclencheur à fond.

⌚¹⁰ : **Retardateur 10 sec.**

⌚² : **Retardateur 2 sec.**

Voir la page suivante pour la marche à suivre pour régler le retardateur.

S : Vue par vue silencieuse

Le bruit émis en mode vue par vue est plus faible que <□>. Le mécanisme interne n'est pas activé tant que vous ne relâchez pas le déclencheur à mi-course.



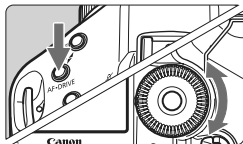

- Lorsque le niveau de batterie est faible, l'icône du mode d'acquisition <☰H/☰L/□> clignote. Si l'icône <☰H> clignote, la vitesse de prise de vue en rafale devient un peu plus lente.
- En mode autofocus AI Servo, la vitesse de prise de vue en rafale peut ralentir légèrement selon le sujet et l'objectif utilisé.

Utilisation du retardateur



1 Appuyez sur la touche <AF-DRIVE>. ()

2 Sélectionnez <¹⁰> ou <₂>.

- Tout en regardant sur le panneau LCD supérieur, tournez la molette < > pour sélectionner <¹⁰> ou <₂>.

¹⁰ : Retardateur 10 sec.

₂ : Retardateur 2 sec.

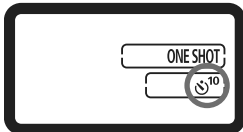

3 Prenez la photo.

- Regardez dans le viseur, effectuez la mise au point sur le sujet, puis enfoncez à fond le déclencheur.
 - ▶ Le voyant du retardateur se met à clignoter, et 10 ou 2 secondes plus tard, la photo est prise.
 - ▶ Le panneau LCD supérieur décompte les secondes jusqu'à ce que la photo soit prise.
 - ▶ Deux secondes avant le déclenchement, le voyant se met à clignoter plus rapidement.

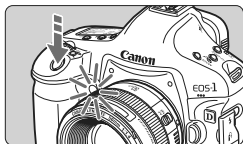

- Si vous n'avez pas l'intention de regarder dans le viseur lorsque vous enfoncez le déclencheur, fermez le volet d'oculaire avant la prise de vue (p.117). Si un rayon de lumière parasite pénètre le viseur lorsque la photo est prise, l'exposition peut être modifiée.
- Faites attention à ne pas vous mettre devant l'appareil lorsque vous appuyez sur le déclencheur pour activer le retardateur. Cela empêcherait l'appareil photo de faire la mise au point sur le sujet.

- Utilisez un trépied lorsque vous photographiez avec le retardateur.
- Le retardateur 2 secondes <₂> vous permet de photographier sans toucher l'appareil monté sur trépied. Cela évite le flou de bougé lors de la prise de vue de natures mortes ou pendant les poses longues.
- Pour annuler le retardateur après son démarrage, positionnez le commutateur d'alimentation sur <OFF>.
- Pour prendre un autoportrait avec le retardateur, utilisez le verrouillage de la mise au point d'un objet situé à la distance à laquelle vous vous tiendrez (p.95).
- Il est recommandé de vérifier la mise au point et l'exposition de l'image prise avec retardateur (p.156).

4

Contrôle d'exposition

Sélectionnez le mode de prise de vue correspondant au sujet ou à la prise de vue recherchée. Vous pouvez définir la vitesse d'obturation et/ou l'ouverture en vue d'obtenir l'exposition souhaitée.

En outre, avec un flash Speedlite de la série EX, vous pouvez prendre des photos au flash aussi facilement qu'avec la prise de vue sans flash.





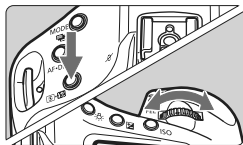

Positionnez d'abord le commutateur d'alimentation sur <J>.

Sélection du mode de mesure

Vous avez le choix entre quatre méthodes pour mesurer la luminosité du sujet.



1 Appuyez sur la touche    >.
()

2 Sélectionnez le mode de mesure.

- Tout en regardant le panneau LCD supérieur, tournez la molette  >.

 : Mesure évaluative

 : Mesure sélective

 : Mesure spot

 : Mesure moyenne à prépondérance centrale

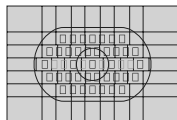
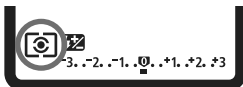

Mesure évaluative

Il s'agit d'un mode de mesure polyvalent, adapté même pour les sujets en contre-jour. L'appareil photo règle automatiquement l'exposition convenant à la scène.

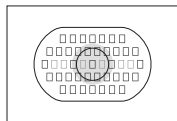

Mesure sélective

Effective lorsque l'arrière-plan est beaucoup plus lumineux que le sujet à cause du contre-jour, etc. La mesure est pondérée au centre, sur environ 13,5 % du viseur.

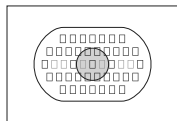

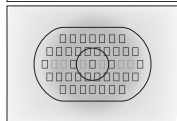

Mesure spot

Choisissez ce mode pour mesurer un point spécifique du sujet ou de la scène. La mesure est pondérée au centre, sur environ 3,8 % du viseur.



Mesure moyenne à prépondérance centrale

Cette mesure est pondérée au centre, puis la moyenne est calculée pour l'ensemble de la scène.

 Lorsque [ C.Fn I -7: Mesure spot liée au coll. AF] est réglé sur [1: Activée (Coll. AF actif)] (p.210), la mesure spot peut être liée aux collimateurs autofocus.

Mesure multi-spot

En effectuant plusieurs lectures de mesure spot, vous pouvez obtenir les niveaux d'exposition relatifs de plusieurs sections de l'image et régler l'exposition de façon à obtenir l'effet désiré.

1 Réglez le mode de mesure sur mesure spot .





2 Appuyez sur la touche <FEL>. (16)

- Pointez le cercle de mesure spot sur la zone où vous souhaitez effectuer la lecture d'exposition relative, puis appuyez sur la touche <FEL>.
- ▶ À droite du viseur, le niveau d'exposition relative apparaît pour la lecture de mesure spot effectuée. La moyenne des lectures de mesure spot est définie comme exposition.



- En vous reportant aux repères des trois mesures spot de l'indicateur de niveau d'exposition, vous pouvez régler la correction d'exposition de façon à définir l'exposition finale et obtenir le résultat escompté.



- Vous pouvez effectuer jusqu'à huit lectures de mesure spot par image.
- La valeur d'exposition obtenue après plusieurs lectures de mesure spot s'annule dans les cas suivants :
 - 16 secondes s'écoulent après la dernière lecture de mesure spot.
 - Vous appuyez sur la touche <MODE>, <AF•DRIVE>, <☑•>, <ISO>, <☑•>, ou <☑•>.
 - Vous relâchez le déclencheur après avoir pris la photo.
- Lorsque [ C.Fn I -7: Mesure spot liée au coll. AF] est réglé sur [1:Activée (Coll. AF actif)] (p.210), la mesure multi-spot est toujours possible.

P : Programme d'exposition automatique

L'appareil détermine automatiquement la vitesse d'obturation et l'ouverture adaptées à la luminosité du sujet. Ce mode est appelé « programme d'exposition automatique ».

* <P> signifie « Program » (programme).

* AE signifie « Auto Exposure » (exposition automatique).

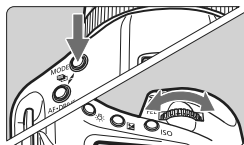

1 Placez le mode de prise de vue sur <P>.

- Appuyez sur la touche <MODE> et tournez la molette <☀️/🕒> pour sélectionner <P>.



2 Effectuez la mise au point.

- Regardez dans le viseur et placez le collimateur autofocus sélectionné sur le sujet. Ensuite, enfoncez le déclencheur à mi-course.
- ▶ Le collimateur autofocus sur lequel s'effectue la mise au point clignote en rouge et le voyant de confirmation de mise au point (●) dans l'angle inférieur droit du viseur s'allume. (en mode autofocus One-Shot)
- ▶ La vitesse d'obturation et l'ouverture sont calculées automatiquement par l'appareil qui les affiche dans le viseur et sur le panneau LCD supérieur.



3 Vérifiez la vitesse d'obturation et l'ouverture.

- Une exposition correcte sera obtenue à condition que la vitesse d'obturation et l'ouverture ne clignotent pas.

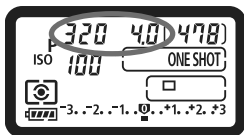

4 Prenez la photo.

- Cadrez la vue et enfoncez à fond le déclencheur.



- Si une vitesse d'obturation de « 30'' » et l'ouverture maximale clignotent, la photo sera sous-exposée. Augmentez la sensibilité ISO ou utilisez un flash.
- Si une vitesse d'obturation de « 8000 » et l'ouverture minimale clignotent, la photo sera surexposée. Diminuez la sensibilité ISO ou utilisez un filtre à densité neutre (vendu séparément) pour réduire la quantité de lumière pénétrant par l'objectif.



Pendant la sélection automatique du collimateur autofocus (p.97) ou la sélection manuelle du collimateur autofocus avec collimateurs autofocus d'assistance (p.222), plusieurs collimateurs autofocus peuvent s'allumer en même temps.



À propos du décalage de programme

- Le mode Programme d'exposition automatique vous permet de changer librement la combinaison de vitesse d'obturation et d'ouverture (Programme) déterminée automatiquement par l'appareil photo, tout en conservant la même exposition. Ce mode est appelé « décalage de programme ».
- Pour ce faire, enfoncez le déclencheur à mi-course, puis tournez la molette <  > jusqu'à l'affichage de la vitesse d'obturation ou de la valeur d'ouverture souhaitée.
- Le décalage de programme est annulé automatiquement une fois la photo prise.
- Le décalage de programme est impossible avec le flash.

Tv : Priorité à l'obturation

Dans ce mode, vous réglez la vitesse d'obturation et l'appareil détermine automatiquement l'ouverture en vue d'obtenir l'exposition correcte adaptée à la luminosité du sujet. Ce mode est appelé « exposition automatique avec priorité à l'obturation ». Une vitesse d'obturation plus rapide permet de figer l'action ou un sujet en mouvement. Alors qu'une vitesse d'obturation plus lente permet de créer un effet de flou donnant une impression de mouvement.

* <Tv> signifie « Time value » (valeur temporelle).



Mouvement flou
(Vitesse d'obturation lente)



Action figée
(Vitesse d'obturation rapide)



1 Placez le mode de prise de vue sur <Tv>.

- Appuyez sur la touche <MODE> et tournez la molette <🔧/🕒> pour sélectionner <Tv>.

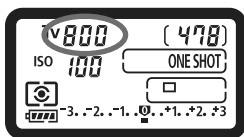

2 Réglez la vitesse d'obturation souhaitée.

- Tout en regardant le panneau LCD supérieur, tournez la molette <🔧>.

3 Effectuez la mise au point.

- Enfoncez le déclencheur à mi-course.
- ▶ L'ouverture est réglée automatiquement.

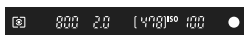

4 Vérifiez l'affichage du viseur, puis prenez une photo.

- Tant que l'ouverture ne clignote pas, l'exposition est correcte.



- Si l'ouverture maximale clignote, la photo sera sous-exposée.
Tournez la molette <  > pour sélectionner une vitesse d'obturation plus lente jusqu'à ce que l'ouverture cesse de clignoter ou augmentez la sensibilité ISO.



- Si l'ouverture minimale clignote, la photo sera surexposée.
Tournez la molette <  > pour sélectionner une vitesse d'obturation plus rapide jusqu'à ce que l'ouverture cesse de clignoter ou réduisez la sensibilité ISO.



Affichage de la vitesse d'obturation

Les vitesses d'obturation comprises entre « **8000** » et « **4** » représentent le dénominateur de la vitesse d'obturation fractionnelle. Par exemple, « **125** » indique 1/125 de seconde. En outre, « **0"5** » indique 0,5 seconde et « **15"** » 15 secondes.

Av : Priorité à l'ouverture

Dans ce mode, vous réglez l'ouverture souhaitée et l'appareil détermine automatiquement la vitesse d'obturation en vue d'obtenir l'exposition correcte adaptée à la luminosité du sujet. Ce mode est appelé « exposition automatique avec priorité à l'ouverture ». Un nombre-f supérieur (une ouverture plus petite) permettra de faire la mise au point sur une plus grande zone du premier plan à l'arrière-plan. À l'inverse, un nombre-f inférieur (une ouverture plus grande) permettra de faire la mise au point sur une zone moins importante du premier plan à l'arrière-plan. * <Av> signifie « Aperture value » (valeur d'ouverture).



Arrière-plan flou
(Avec une grande ouverture)



Premier plan et arrière-plan nets
(Avec une petite ouverture)



1 Placez le mode de prise de vue sur <Av>.

- Appuyez sur la touche <MODE> et tournez la molette <☀️/🕒> pour sélectionner <Av>.

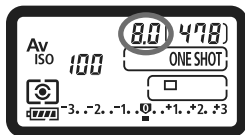

2 Réglez l'ouverture souhaitée.

- Tout en regardant le panneau LCD supérieur, tournez la molette <☀️>.

3 Effectuez la mise au point.

- Enfoncez le déclencheur à mi-course.
- ▶ La vitesse d'obturation est définie automatiquement.

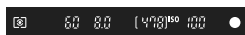

4 Vérifiez l'affichage du viseur, puis prenez une photo.

- Tant que la vitesse d'obturation ne clignote pas, l'exposition est correcte.



- Si la vitesse d'obturation de « 30" » clignote, la photo sera sous-exposée. Tournez la molette <  > pour sélectionner une ouverture plus grande (un nombre-f inférieur) jusqu'à ce que le clignotement de la vitesse d'obturation cesse ou augmentez la sensibilité ISO.



- Si la vitesse d'obturation de « 8000 » clignote, la photo sera surexposée. Tournez la molette <  > pour sélectionner une ouverture plus petite (un nombre-f supérieur) jusqu'à ce que le clignotement de la vitesse d'obturation cesse ou diminuez la sensibilité ISO.



Affichage de l'ouverture

Plus le nombre-f est élevé, plus l'ouverture est petite. L'ouverture affichée varie selon l'objectif. Si aucun objectif n'est fixé à l'appareil photo, « 00 » s'affiche comme ouverture.

Contrôle de profondeur de champ

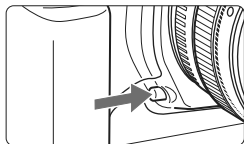

Appuyez sur la touche de contrôle de profondeur de champ pour ramener l'objectif à l'ouverture actuelle. Vous pouvez vérifier la profondeur de champ (plage de mise au point) dans le viseur.



- Un nombre-f supérieur permettra de faire la mise au point sur une plus grande zone du premier plan à l'arrière-plan. Toutefois, le viseur aura l'air plus sombre.
- Si la profondeur de champ est difficile à percevoir, maintenez enfoncée la touche de contrôle de profondeur de champ tout en tournant la molette <  >. La profondeur de champ est clairement visible sur l'image de Visée par l'écran (p.126).
- L'exposition sera verrouillée (mémoire d'exposition) tant que la touche de contrôle de profondeur de champ est enfoncée.

M : Exposition manuelle

Dans ce mode, vous déterminez la vitesse d'obturation et l'ouverture selon vos besoins. Pour déterminer l'exposition, reportez-vous à l'indicateur de niveau d'exposition du viseur ou utilisez un posemètre en vente dans le commerce. Cette méthode est appelée « exposition manuelle ».

* <M> signifie Manuelle.

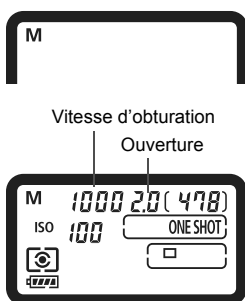

1 Placez le mode de prise de vue sur <M>.

- Appuyez sur la touche <MODE> et tournez la molette <☀️/🕒> pour sélectionner <M>.

2 Réglez la vitesse d'obturation et l'ouverture.

- Pour régler la vitesse d'obturation, tout en regardant sur le panneau LCD supérieur, tournez la molette <☀️>.
- Pour sélectionner la valeur d'ouverture, positionnez le commutateur d'alimentation sur <J> et tournez la molette <🕒> tout en regardant sur le panneau LCD supérieur.
- Vous pouvez également la régler en appuyant sur la touche <☑️>, puis en tournant la molette <☀️/🕒>.

3 Effectuez la mise au point.

- Enfoncez le déclencheur à mi-course.
- ▶ La valeur d'exposition s'affiche.
- L'indicateur de niveau d'exposition <■> à droite du viseur indique le niveau d'exposition actuel par rapport au repère d'exposition standard <▶>.



4 Réglez l'exposition.

- Vérifiez le niveau d'exposition, puis définissez la vitesse d'obturation et l'ouverture de votre choix.

5 Prenez la photo.

⚠ Si [☑️ C.Fn II -4:Auto Lighting Optimizer/Correction auto de luminosité] (p.81) est placé sur un réglage autre que [3:Désactivée], il est possible que l'image paraisse toujours claire même si une exposition plus sombre a été réglée.

Correction d'exposition

La correction d'exposition peut augmenter (plus claire) ou diminuer (plus sombre) l'exposition standard définie par l'appareil photo.

Vous pouvez régler la correction d'exposition jusqu'à ± 3 valeurs, par paliers d'1/3 de valeur.

La correction d'exposition peut être réglée dans les modes de prise de vue <P/Tv/Av>.



1 Vérifiez l'exposition.

- Enfoncez le déclencheur à mi-course et vérifiez l'indicateur de niveau d'exposition.

2 Réglez la valeur de correction d'exposition.

- Positionnez le commutateur d'alimentation sur <J> et tout en regardant dans le viseur ou sur le panneau LCD supérieur, tournez la molette <⦿>.
- Tournez la molette <⦿> tout en enfonceant le déclencheur à mi-course ou dans les (⦿6) qui suivent l'enfoncement du déclencheur à mi-course.
- ▶ Une fois la correction d'exposition réglée, l'icône <⌂> apparaît dans le viseur.
- Pour annuler la correction d'exposition, réglez l'indicateur du niveau d'exposition <■> sur le repère d'exposition standard (<■> ou <⦿>).

3 Prenez la photo.

 Si [ C.Fn II -4:Auto Lighting Optimizer/Correction auto de luminosité] (p.81) est placé sur un réglage autre que [3:Désactivée], il est possible que l'image paraisse toujours claire même si la correction d'exposition est diminuée.

-  ● La valeur de correction d'exposition demeure valable même après avoir positionné le commutateur d'alimentation sur <OFF>.
- Veillez à ne pas tourner la molette <⦿> et à ne pas modifier la correction d'exposition par inadvertance. Pour cela, positionnez le commutateur d'alimentation sur <ON>.
- Vous pouvez également la régler en appuyant sur la touche <⌂> et en tournant la molette <⦿>.

Bracketing d'exposition auto (AEB)

En modifiant automatiquement la vitesse d'obturation ou l'ouverture, l'appareil prend une série de trois photos avec une exposition différente au sein de la plage réglée (jusqu'à ± 3 valeurs par paliers d'1/3 de valeur). Cette fonction est appelée « AEB ».

* AEB signifie « Auto Exposure Bracketing » (bracketing d'exposition auto).



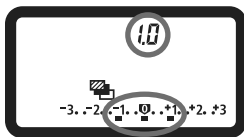

1 Maintenez les touches <MODE> et <AF•DRIVE> enfoncées simultanément. (6)

- ▶ L'icône  et « 0.0 » apparaissent sur le panneau LCD supérieur.







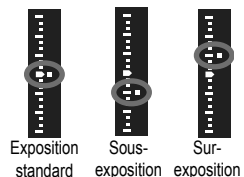



2 Réglez la valeur de bracketing d'exposition auto.

- Tournez la molette  pour régler la valeur de bracketing d'exposition auto.
- « 1.0 » représente la valeur de bracketing et  la plage de bracketing.



3 Prenez la photo.

- Dans le mode d'acquisition actuel, les photos sont prises dans l'ordre : exposition standard, sous-exposition et surexposition.
- Une fois les trois photos prises, le bracketing ne s'annule pas. Pour annuler le bracketing d'exposition auto, réglez la valeur de bracketing sur « 0.0 ».

- Pendant la prise de vue avec bracketing, l'icône  dans le viseur et l'icône  sur le panneau LCD supérieur clignotent.
- Le réglage de bracketing d'exposition auto s'annule automatiquement si le commutateur d'alimentation est placé sur <OFF> ou si le flash est prêt.
- Le bracketing d'exposition auto est inopérant avec les poses longues et le flash.
- Si le mode d'acquisition est réglé sur  ou , vous devez appuyer à trois reprises sur le déclencheur. Si  ou  est réglé et que vous maintenez enfoncé à fond le déclencheur, les trois photos seront prises en rafale. Puis l'appareil photo s'arrêtera. Lorsque  ou  est réglé, les trois photos seront prises en rafale après un délai de 10 ou 2 secondes.
- Vous pouvez également combiner le bracketing d'exposition auto avec la correction d'exposition.

* Mémorisation d'exposition

Utilisez la mémorisation d'exposition lorsque la zone de mise au point est différente de la zone de mesure d'exposition ou lorsque vous souhaitez prendre plusieurs photos avec le même réglage d'exposition. Appuyez sur la touche < * > pour mémoriser l'exposition, puis recomposez et prenez la photo. Cette fonction est appelée « mémorisation d'exposition ». Elle est efficace pour les sujets à contre-jour.

1 Effectuez la mise au point.

- Enfoncez le déclencheur à mi-course.
- ▶ La valeur d'exposition s'affiche.

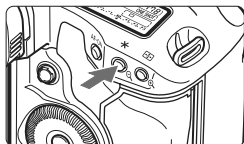

2 Appuyez sur la touche < * >. (⊙6)

- ▶ L'icône < * > s'allume dans le viseur et le réglage d'exposition est mémorisé (mémorisation d'exposition).
- À chaque fois que vous appuyez sur la touche < * >, l'actuel réglage d'exposition automatique est mémorisé.

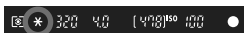

3 Recomposez l'image et prenez la photo.

- L'indicateur du niveau d'exposition sur la droite du viseur affiche le niveau d'exposition de la mémorisation d'exposition et le niveau d'exposition actuel en temps réel.
- Si vous souhaitez conserver la mémorisation d'exposition pour les prises de vue suivantes, maintenez la touche < * > enfoncée et appuyez sur le déclencheur pour prendre une autre photo.



Effets de la mémorisation d'exposition

Mode de mesure (p.104)	Méthode de sélection des collimateurs autofocus (p.97)	
	Sélection automatique	Sélection manuelle
*	La mémorisation d'exposition s'effectue sur le collimateur autofocus qui a réalisé la mise au point.	La mémorisation d'exposition s'effectue sur le collimateur autofocus sélectionné.
	La mémorisation d'exposition s'effectue sur le collimateur autofocus central.	

* Lorsque le sélecteur de mode de mise au point de l'objectif est positionné sur < MF >, la mémorisation d'exposition s'effectue sur le collimateur autofocus central.

Pose longue

Quand le mode « Bulb » est réglé, l'obturateur reste ouvert tant que vous maintenez le déclencheur enfoncé à fond. Il se referme lorsque vous relâchez le déclencheur. C'est ce que l'on appelle « pose longue ». Utilisez les poses longues pour photographier des scènes de nuit, des feux d'artifice, le ciel et tout autre sujet qui nécessite une longue exposition.

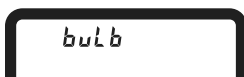

1 Placez le mode de prise de vue sur <buLb>.

- Appuyez sur la touche <MODE> et tournez la molette <☀️/🕒> pour sélectionner <buLb>.



2 Réglez l'ouverture souhaitée.

- Tout en regardant sur le panneau LCD supérieur, tournez la molette <☀️/🕒>.

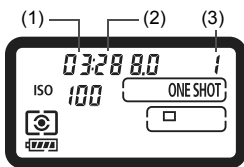

3 Prenez la photo.

- Enfoncez à fond le déclencheur.
- ▶ Le temps d'exposition écoulé s'affiche sur le panneau LCD supérieur.
1 : minutes, 2 : secondes, 3 : heure

⚠ Comme les poses longues produisent davantage de bruit qu'à l'habitude, l'image pourra sembler un peu granuleuse.

- Lorsque [☑️ C.Fn II -1: Réduct. bruit expo. longue] est placé sur [1: Auto] ou [2: Activée], le bruit produit par la pose longue peut être diminué (p.214).
- Pour les poses longues, il est recommandé d'utiliser la Télécommande RS-80N3 ou la Télécommande intervallo-mètre TC-80N3 (toutes deux vendues séparément).

🌞 Éclairage du panneau LCD

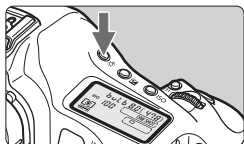

Appuyez sur la touche <🌞> pour activer (🕒6)/désactiver l'éclairage du panneau LCD supérieur/arrière.

Pendant une pose longue, enfoncer à fond le déclencheur désactivera l'éclairage du panneau LCD.

Utilisation du volet d'oculaire

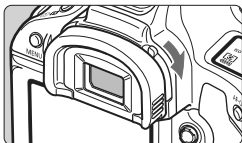

Si vous prenez une photo sans regarder dans le viseur, la lumière pénétrant l'oculaire peut altérer l'exposition. Pour éviter ce problème, faites glisser le levier du volet d'oculaire dans le sens de la flèche pour fermer le volet d'oculaire. Il n'est pas nécessaire d'obturer l'oculaire pendant la prise de vue avec Visée par l'écran ou l'enregistrement vidéo.

Branchement de la télécommande

Vous pouvez raccorder la Télécommande RS-80N3, la Télécommande intervallo-mètre TC-80N3 (toutes deux vendues séparément) ou tout autre accessoire EOS doté d'un récepteur de type N3 à l'appareil photo et l'utiliser pour prendre des photos.

Pour utiliser l'accessoire, reportez-vous à son mode d'emploi.

1 Ouvrez le cache-connecteurs.

- Ouvrez le cache-connecteurs supérieur.

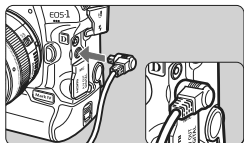

2 Branchez la fiche sur le récepteur de télécommande.

- Branchez la fiche comme illustré.
- Pour débrancher la fiche, saisissez la partie argentée de la fiche et tirez.

Verrouillage du miroir

Bien que la prise de vue par retardateur ou télécommande puisse empêcher le flou de bougé, l'utilisation du verrouillage du miroir pour empêcher les vibrations de l'appareil (choc du miroir) peut également aider lorsque vous utilisez un super-téléobjectif ou que vous photographiez en gros-plan (macrophotographie).

Lorsque [ C.Fn III -17:Verrouillage du miroir] est réglé sur [1:Activé] ou [2:Activé:Retour par touche SET] (p.226), la prise de vue avec verrouillage du miroir est possible.

1 Effectuez la mise au point sur le sujet, enfoncez à fond le déclencheur, puis relâchez-le.

- ▶ Le miroir se verrouille et < > clignote sur le panneau LCD supérieur.



2 Enfoncez à nouveau à fond le déclencheur.

- ▶ La photo est prise.
- Avec [1] réglé, le miroir se rabaisse une fois la photo prise.
- Avec [2] réglé, le miroir reste verrouillé même une fois la photo prise. Pour annuler le verrouillage du miroir, appuyez sur < >.



- Sous un éclairage très violent, par exemple au bord de la mer ou sur une piste de ski par beau temps, prenez la photo dès que le miroir s'est verrouillé.
- Lors du verrouillage du miroir, ne dirigez pas l'objectif de l'appareil directement vers le soleil. La chaleur du soleil peut brûler et endommager les rideaux de l'obturateur.
- Si vous utilisez ensemble la pose longue, le retardateur et le verrouillage du miroir, maintenez enfoncé à fond le déclencheur (durée du retardateur + durée de la pose longue). Si vous relâchez le déclencheur pendant le compte à rebours du retardateur, vous entendrez un bruit semblable au déclenchement, mais aucune photo n'est réellement prise.



- Lorsque [1:Activé] est réglé, le mode vue par vue entre en vigueur même si le mode d'acquisition est réglé sur en rafale. Lorsque [2:Activé:Retour par touche SET] est réglé, le mode d'acquisition en cours entre en vigueur pour la prise de vue.
- Lorsque le retardateur est réglé sur < 10 > ou < 2 >, la photo est prise avec un délai de 10 ou 2 secondes, respectivement.
- Le miroir se verrouille, et 30 secondes plus tard le miroir se rabaisse automatiquement. Si vous enfoncez à nouveau à fond le déclencheur, le miroir se verrouille à nouveau.
- Pour les prises de vue avec verrouillage du miroir, il est recommandé d'utiliser la Télécommande RS-80N3 ou la Télécommande intervallo-mètre TC-80N3 (toutes deux vendues séparément).

⚡ Photographie au flash

Flashes Speedlite de la série EX dédiés EOS

La photographie au flash avec les flashes Speedlite de la série EX (vendus séparément) est aussi facile que la prise de vue sans flash.

Pour de plus amples détails, reportez-vous au mode d'emploi du flash Speedlite de la série EX. Cet appareil est un appareil photo de type A pouvant utiliser toutes les fonctions des flashes Speedlite de la série EX. Voir page 121 à 124 pour régler les fonctions du flash et les fonctions personnalisées du flash avec le menu de l'appareil.



Flashes Speedlite à fixation sur sabot



Flashes MacroLite

- **Mémorisation d'exposition au flash**

Cette option vous permet d'obtenir une exposition au flash correcte pour une portion spécifique du sujet. Dirigez le centre du viseur sur le sujet, puis appuyez sur la touche <FEL> et prenez la photo.

- **Correction d'exposition au flash**

Vous pouvez régler la correction d'exposition au flash de la même manière que la correction d'exposition normale. La correction d'exposition au flash peut être réglée jusqu'à ± 3 valeurs, par paliers d'1/3 de valeur.

Tout en regardant sur le panneau LCD supérieur ou dans le viseur, appuyez sur la touche <☺•☹>, puis tournez la molette <⦿>.

🔊 Si [☺ C.Fn II -4:Auto Lighting Optimizer/Correction auto de luminosité] (p.81) est placé sur un réglage autre que [3:Désactivée], il est possible que l'image paraisse toujours claire même si une exposition avec flash plus sombre a été réglée.

📄 Si la mise au point automatique est difficile à obtenir, il est possible que le flash Speedlite externe dédié EOS émette automatiquement le faisceau d'assistance autofocus.

Utilisation de flashes Speedlite Canon autres que la série EX

- Avec un flash Speedlite de la série **EZ/E/EG/ML/TL** réglé en mode flash automatique TTL ou A-TTL, le flash ne peut être émis qu'à pleine puissance.
Réglez le mode de prise de vue de l'appareil photo sur **<M>** (exposition manuelle) ou **<Av>** (priorité à l'ouverture) et réglez l'ouverture avant la prise de vue.
- Lorsque vous utilisez un flash Speedlite offrant un mode de flash manuel, prenez la photo dans ce mode.

Utilisation de flashes autres que Canon

Vitesse de synchronisation

L'appareil photo peut se synchroniser à 1/300 seconde, 1/250 seconde ou à une vitesse inférieure avec les flashes compacts autres que Canon. Avec de grands flashes de studio, étant donné que la durée du flash est plus longue qu'avec des flashes compacts, réglez la vitesse de synchronisation entre 1/125e et 1/30e de secondes. Pensez à tester la synchronisation du flash avant la prise de vue.

Borne PC

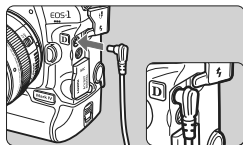

- La borne PC de l'appareil photo peut être utilisée avec les flashes munis d'un cordon de synchronisation. La borne PC est filetée pour éviter toute déconnexion accidentelle.
- La borne PC de l'appareil photo est dépourvue de polarité. Vous pouvez raccorder n'importe quel cordon de synchronisation indépendamment de sa polarité.

- Si l'appareil est utilisé avec un flash ou un accessoire de flash dédié d'une autre marque, l'appareil risque de ne pas fonctionner correctement.
- Ne raccordez pas la borne PC de l'appareil à un flash fonctionnant sur 250 V ou plus.
- Ne fixez pas un flash à haute tension sur la griffe porte-accessoires de l'appareil. Il pourrait ne pas se déclencher.

Vous pouvez utiliser simultanément un flash monté sur la griffe porte-accessoires de l'appareil et un flash raccordé à la borne PC.

MENU Réglage du flash

Lorsqu'un flash Speedlite de la série EX (le 580EX II, 430EX II et le 270EX par exemple) réglable par l'appareil est fixé sur votre boîtier, vous pouvez utiliser l'écran de menu de l'appareil photo pour procéder aux réglages des fonctions du flash Speedlite et des fonctions personnalisées. Fixez d'abord le flash Speedlite sur l'appareil photo et allumez-le.

Réglage des fonctions du flash



Qualité JPEG	
Taille d'image	L
Durée de revue	2 sec.
Signal sonore	Activé
Déclencher obturat. sans carte	
Effacement des poussières	
Contrôle Speedlite externe	

1 Sélectionnez [Contrôle Speedlite externe].

- Dans l'onglet [☑], sélectionnez [Contrôle Speedlite externe], puis appuyez sur <SET>.

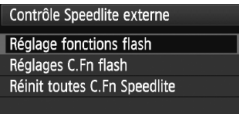

Contrôle Speedlite externe	
Réglage fonctions flash	
Réglages C.Fn flash	
Réinit toutes C.Fn Speedlite	

2 Sélectionnez [Réglage fonctions flash].

- Tournez la molette <⦿> pour sélectionner [Réglage fonctions flash], puis appuyez sur <SET>.

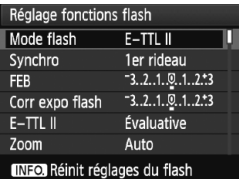

Réglage fonctions flash	
Mode flash	E-TTL II
Synchro	1er rideau
FEB	-3..2..1..0..1..2..3
Corr expo flash	-3..2..1..0..1..2..3
E-TTL II	Évaluative
Zoom	Auto
INFO Réinit réglages du flash	

3 Procédez au réglage des fonctions du flash.

- Sélectionnez une fonction du flash et réglez-la à votre guise en tournant la molette <⦿>.
- La marche à suivre est la même que pour régler une fonction du menu.



- Si vous appuyez sur la touche <INFO.> à l'étape 3, vous pouvez ramener les réglages à leurs valeurs par défaut.
- Avec un flash Speedlite de la série EX non réglable sur l'appareil photo, seules les fonctions [Corr expo flash], [E-TTL II] et [Émission de l'éclair] sont réglables sous [Réglage fonctions flash]. (Avec certains flashes Speedlite de la série EX, [Synchro] est réglable.)

Fonctions réglables sous [Réglage fonctions flash]

Sur l'écran, les fonctions réglables et les affichages peuvent différer selon le flash Speedlite, le mode de flash actuel, les réglages des fonctions personnalisées du flash, etc.

Pour connaître les fonctions offertes par votre flash Speedlite, consultez son mode d'emploi.

● Mode flash

Avec un flash Speedlite externe, vous pouvez sélectionner le mode de flash convenant à vos besoins.



- **[E-TTL II]** est le mode standard des flashes Speedlite de la série EX pour la prise de vue automatique avec flash.
- **[Flash manuel]** est destiné aux utilisateurs souhaitant régler eux-mêmes **[Puissance flash]** (1/1 à 1/128).
- **[Multiflash]** est destiné aux utilisateurs souhaitant régler eux-mêmes **[Puissance flash]**, **[Fréquence]** et **[Nbre éclairs]**.
- Pour **[TTL]**, **[FlashExtauto]** et **[FlashExtman.]**, consultez le mode d'emploi des flashes Speedlite offrant le mode de flash respectif.

● Synchro

En règle générale, placez cette option sur **[1er rideau]** de sorte que le flash se déclenche juste après le début de l'exposition.

Si **[2e rideau]** est sélectionné, le flash se déclenchera juste avant que l'obturateur se ferme. En association à une vitesse de synchronisation lente, cette fonction vous permet de créer une traînée de lumière, comme celle des phares de voiture la nuit. Avec la synchronisation sur le deuxième rideau, deux flashes sont déclenchés : Une fois lorsque vous enfoncez à fond le déclencheur et une autre fois juste avant la fin de l'exposition.

Si **[Hte-vitesse]** est réglé, le flash peut être utilisé avec toutes les vitesses d'obturation. Cela s'avère particulièrement pratique pour les portraits avec flash d'appoint lorsque vous souhaitez donner la priorité au réglage d'ouverture.

- **FEB**

Trois photos au flash sont prises alors que la puissance du flash est automatiquement modifiée. Pour en savoir plus, voir les consignes pour FEB (Bracketing d'exposition au flash) dans le mode d'emploi de votre flash Speedlite.

- **Corr expo flash**

Il est possible d'effectuer le même réglage que « correction d'exposition au flash » de la page 119.

- **E-TTL II**

Pour des expositions au flash normales, placez cette option sur [Évaluative]. Si [Moyenne] est sélectionné, l'exposition au flash est calculée selon une moyenne pour l'ensemble de la zone mesurée, tout comme avec un flash de mesure externe. Étant donné que la correction d'exposition au flash peut s'avérer nécessaire pour certaines scènes, ce réglage est destiné aux utilisateurs avancés.

- **Zoom**

Vous pouvez régler la couverture du flash Speedlite. En règle générale, réglez cette option sur [Auto] pour que l'appareil photo règle automatiquement la couverture du flash en fonction de la focale de l'objectif.

- **Régl. sans fil**

Le flash sans fil (avec plusieurs flashes) est utilisable. Pour en savoir plus, voir le mode d'emploi de votre flash Speedlite à propos du flash sans fil.

- **Émission de l'éclair**

Pour activer la photographie avec flash, sélectionnez [Activée]. Pour que seul le faisceau d'assistance autofocus soit émis, sélectionnez [Désactivée].



Lorsque vous utilisez la synchronisation sur le deuxième rideau, réglez la vitesse d'obturation sur 1/50e de seconde ou plus lente. Si la vitesse d'obturation est égale ou supérieure à 1/60e de seconde, la synchronisation sur le premier rideau est appliquée même si vous avez réglé [2e rideau].



- Si la correction d'exposition au flash a déjà été réglée avec le flash Speedlite, vous ne pourrez pas utiliser la touche ou le menu de réglages de fonction du flash de l'appareil photo pour régler la correction d'exposition au flash. Si elle est réglée à la fois sur l'appareil photo et le flash Speedlite, les réglages du flash Speedlite ont priorité sur ceux de l'appareil photo.
- Le réglage de fonction du flash [E-TTL II] fonctionne en parallèle à C.Fn II -5 (p.215). Et [Émission de l'éclair] en parallèle à C.Fn II -7 (p.216).

Réglages des fonctions personnalisées du flash

1 Sélectionnez [Réglages C.Fn flash].

- Tournez la molette <⊙> pour sélectionner [Réglages C.Fn flash], puis appuyez sur <SET>.

2 Réglez la fonction du flash.

- Tournez la molette <⊙> pour sélectionner le numéro de la fonction, puis réglez-la. La marche à suivre est la même que pour régler les fonctions personnalisées de l'appareil photo (p.204).

Annulation des réglages des fonctions personnalisées du flash Speedlite

À l'étape 1, sélectionnez [Réinit toutes C.Fn Speedlite] pour supprimer tous les réglages des fonctions personnalisées du flash Speedlite (sauf [C.Fn-0:Affich. indicateur distance]).

Si vous utilisez un flash Speedlite de la série EX et que [Mode mesure flash] des fonctions personnalisées du flash Speedlite est placé sur [TTL], le flash est toujours déclenché à pleine puissance.

Exposition au flash manuelle mesurée

Ce mode est destiné à la photographie avec flash en gros plan lorsque vous souhaitez régler le niveau du flash manuellement. Utilisez une carte de gris de 18 % et un flash Speedlite de la série EX, offrant un mode de flash manuel. Suivez les instructions ci-dessous :

- Réglez l'appareil et le flash Speedlite.
 - Définissez le mode de prise de vue de l'appareil photo sur <M> ou <Av>.
 - Réglez le flash Speedlite sur le mode de flash manuel.
- Effectuez la mise au point.
 - Faites la mise au point manuellement.
- Placez la carte de gris de 18 %.
 - Placez la carte de gris à l'emplacement du sujet.
 - Dans le viseur, l'intégralité du cercle de la mesure spot au centre doit recouvrir la carte de gris.
- Appuyez sur la touche <FEL>. (⊙16)
- Réglez le niveau d'exposition au flash.
 - Ajustez le niveau du flash manuel du Speedlite et l'ouverture de l'appareil photo de sorte que le niveau d'exposition au flash s'aligne sur le repère d'exposition standard.
- Prenez la photo.
 - Retirez la carte de gris et prenez la photo.

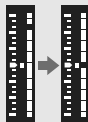

5

Prise de vue avec Visée par l'écran

Vous pouvez prendre des photos tout en regardant l'écran LCD de l'appareil. Cette fonction est appelée « prise de vue avec Visée par l'écran ».

La prise de vue avec Visée par l'écran est efficace pour les sujets immobiles.

Si vous tenez l'appareil photo et prenez la photo tout en regardant l'écran LCD, les images risquent d'être floues en raison du flou de bougé. L'utilisation d'un trépied est recommandée.



À propos de la prise de vue en direct à distance

Avec EOS Utility (logiciel fourni) installé sur votre ordinateur, vous pouvez raccorder l'appareil photo à l'ordinateur et prendre des photos à distance tout en regardant l'écran de l'ordinateur. Pour en savoir plus, consultez le mode d'emploi du logiciel au format PDF sur le CD-ROM.

Préparatifs pour la prise de vue avec Visée par l'écran

Nous expliquerons ici le réglage de l'appareil pour la prise de vue de photos avec Visée par l'écran. Pour filmer des vidéos, voir page 141.



1 Sélectionnez [Réglages fonc. VÉ/vidéo].

- Dans l'onglet [, sélectionnez [Réglages fonc. VÉ/vidéo], puis appuyez sur <SET>.
- « VÉ » signifie « Live View » (Visée par l'écran).

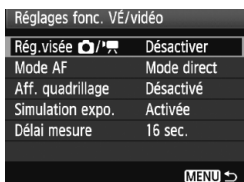

2 Sélectionnez [Rég.visée /].

- Tournez la molette < > pour sélectionner [Rég.visée  / ], puis appuyez sur <SET>.

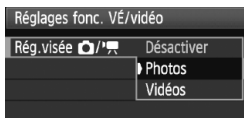

3 Sélectionnez [Photos].



- Tournez la molette < > pour sélectionner [Photos], puis appuyez sur <SET>.

4 Quittez le menu.

- Appuyez sur la touche <MENU> ou enfoncez le déclencheur à mi-course pour fermer l'écran de menu.



5 Affichez l'image de Visée par l'écran.

- Appuyez sur <SET>.
- ▶ L'image de Visée par l'écran apparaît sur l'écran LCD.
- La luminosité de l'image affichée sera proche de la luminosité réelle de l'image obtenue.
- Si l'exposition standard ne peut pas être obtenue, tournez la molette < /  >.

📷 Prise de vue avec Visée par l'écran



1 Sélectionnez le mode de prise de vue.

- Appuyez sur la touche <MODE> et tournez la molette <🔄/🕒> pour sélectionner le mode de prise de vue.



2 Effectuez la mise au point.

- Avant la prise de vue, procédez à la mise au point automatique ou manuelle (p.131-138).
- Lorsque vous enfoncez le déclencheur à mi-course, l'appareil photo effectue la mise au point selon le mode autofocus sélectionné.

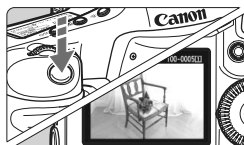

3 Prenez la photo.

- Enfoncez à fond le déclencheur.
- ▶ La photo est prise et affichée sur l'écran LCD.
- ▶ Une fois la revue de l'image terminée, l'appareil photo revient automatiquement en mode de prise de vue avec Visée par l'écran.
- Appuyez sur la touche <SET> pour mettre fin à la prise de vue avec Visée par l'écran.



- Pendant la prise de vue avec Visée par l'écran, ne dirigez pas l'objectif vers le soleil. La chaleur émise par le soleil risque d'endommager les pièces internes de l'appareil.
- **Vous trouverez des mises en garde sur l'utilisation de la prise de vue avec Visée par l'écran en pages 139-140.**



- La mise au point est également possible en appuyant sur la touche <AF-ON>.
- Le champ visuel de l'image est d'environ 100 %.
- Lorsque vous enfoncez à fond le déclencheur, deux bruits de déclenchement se font entendre, mais seule une photo est prise. Lors de la prise de vue avec flash, le miroir reflex et l'obturateur émettent également plusieurs bruits, mais seule une photo est prise. Pendant la prise de vue en rafale, seule la première photo sera accompagnée de deux bruits de déclenchement.

INFO. À propos de l'affichage des informations

- À chaque fois que vous appuyez sur la touche <INFO.>, l'affichage des informations change.

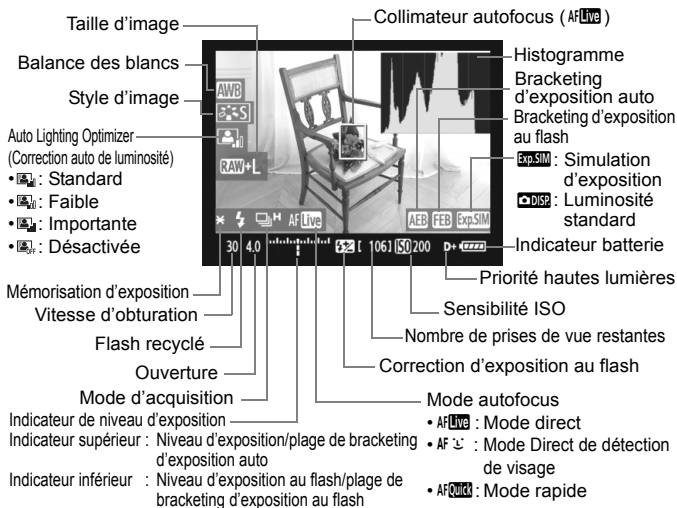

- L'histogramme peut être affiché lorsque [Simulation expo.:Activée] (p.130) est réglé.
- En réglant [C.Fn IV -15:Ajout info ratio d'aspect] sur 1 à 6, vous pouvez photographier avec le même cadrage que pour des appareils photo argentiques moyen ou grand format 6x6 cm, 6x4,5 cm et 4x5 pouces. Des lignes verticales correspondant au ratio d'aspect déterminé s'affichent (p.234).
- Lorsque <Exp.SIM> s'affiche en blanc, ceci indique que la luminosité de l'image de Visée par l'écran est proche de celle qu'aura l'image prise.
- Si <Exp.SIM> clignote, ceci indique que l'image de Visée par l'écran n'est pas affichée avec la luminosité adéquate en raison de conditions d'éclairage faibles ou fortes. L'image réelle enregistrée reflètera néanmoins le réglage d'exposition.
- En cas d'utilisation du flash ou de réglage de la pose longue, l'icône <Exp.SIM> et l'histogramme sont estompés en gris (à titre indicatif). Il se peut que l'histogramme ne s'affiche pas correctement sous un éclairage faible ou fort.

Réglages des fonctions de prise de vue

Tout comme en mode de prise de vue normale avec le viseur, pendant l'affichage de l'image de Visée par l'écran, vous pouvez toujours utiliser les touches de l'appareil afin de modifier les réglages et lire les images.



- Si vous appuyez sur la touche <MODE><AF•DRIVE><[Z]><ISO><[Z]><[Z]>, l'écran de réglage respectif apparaît sur l'écran LCD. Tournez la molette <[Z]> ou <[Z]> pour changer de réglage.

- Lorsque vous appuyez sur la touche <FUNC.>, tournez la molette <[Z]> pour régler la carte et tournez la molette <[Z]> pour régler la taille d'image ou la balance des blancs tout en regardant le panneau LCD arrière.
- La mesure évaluative est fixée comme mode de mesure pour la prise de vue avec Visée par l'écran.
- Une pression sur la touche <[*]> verrouillera l'exposition pendant 16 secondes.
- Pour vérifier la profondeur de champ, appuyez sur la touche de contrôle de profondeur de champ.
- Pendant la prise de vue en rafale, l'exposition définie pour la première image s'applique également aux images suivantes.

Photos possibles pendant la prise de vue avec Visée par l'écran

Température	À 23 °C / 73 °F	À 0 °C / 32 °F
Prises de vue possibles	Environ 270	Environ 230



- Les chiffres ci-dessus sont basés sur une batterie LP-E4 complètement chargée et les normes d'essai de la CIPA (Camera & Imaging Products Association).
- La prise de vue avec Visée par l'écran sans interruption est possible pendant environ 3 heures à 23 °C / 73 °F ou 2 hr. 50 min. à 0 °C / 32 °F (avec une batterie LP-E4 complètement chargée).



- Même lorsque l'image de Visée par l'écran est affichée, il est possible de lire les images en appuyant sur <[Z]>.
- Si l'appareil n'est pas utilisé pendant une période prolongée, il s'éteint automatiquement en fonction du réglage de [☛ Arrêt auto] (p.52). Si [☛ Arrêt auto] est placé sur [Désactivé], la prise de vue avec Visée par l'écran s'arrêtera automatiquement au bout de 30 minutes environ (l'appareil reste sous tension).
- Vous pouvez également effectuer la mise au point automatique en enfonçant à mi-course le bouton de déclenchement sur la Télécommande RS-80N3 ou la Télécommande intervallo-mètre TC-80N3 (toutes deux vendues séparément).
- Avec le câble vidéo stéréo (fourni) ou un câble HDMI (vendu séparément), vous pouvez visionner l'image de Visée par l'écran sur un téléviseur (p.170 - 171).

MENU Réglages des fonctions du menu

Il est toujours possible de régler les options du menu pendant l'affichage de l'image de Visée par l'écran. Les fonctions de Visée par l'écran sont indiquées ci-dessous.



Réglages func. VÉ/vidéo	
Rég. visée  	Photos
Mode AF	Mode direct
Aff. quadrillage	Désactivé
Simulation expo.	Activée
Délai mesure	16 sec.
MENU 	

Sous l'onglet [] avec l'écran [**Réglages func. VÉ/vidéo**], vous pouvez régler les fonctions suivantes.

- **Mode AF** (p.131-137)

Vous pouvez sélectionner [**Mode direct**], [**Mode  Direct**] ou [**Mode rapide**].

- **Aff. quadrillage**

Avec [**Grille 1 **] ou [**Grille 2 **], vous pouvez afficher un quadrillage. Vous pouvez vérifier l'inclinaison de l'appareil avant la prise de vue.

- **Simulation expo.**

- **Activée** ()









La luminosité de l'image affichée sera proche de la luminosité réelle (exposition) de l'image obtenue. Si vous réglez la correction d'exposition, la luminosité de l'image changera en conséquence.

- **Désactivée** ()

L'image est affichée avec une luminosité standard afin de faciliter la visualisation de l'image de Visée par l'écran.

- **Délai mesure**

Vous pouvez modifier la durée d'affichage de l'exposition (durée de la mémorisation d'exposition).

 Si vous sélectionnez [ **Enr. Bal B perso**], [ **Effacement des poussières**], [ **Enr./charger réglages carte**], [ **Enr./appliquer rég. de base**], [ **Nettoyage capteur**], [ **Réinitialiser tous réglages**], ou [ **Firmware Ver.**], la prise de vue avec Visée par l'écran sera désactivée.

Utilisation de la fonction autofocus pour faire la mise au point

Sélection du mode autofocus

Les modes autofocus disponibles sont [Mode direct], [Mode \curvearrowright Direct] (détection de visage, p.132) et [Mode rapide] (p.136).

Pour obtenir une plus grande précision, positionnez le sélecteur de mode de mise au point de l'objectif sur <MF>, agrandissez l'image et effectuez manuellement la mise au point (p.138).



Sélectionnez le mode autofocus.

- Appuyez sur la touche <AF•DRIVE> pendant l'affichage de l'image de Visée par l'écran. (ⓘ6)
- Tournez la molette <⌂> pour sélectionner le mode autofocus.

AF Live : Mode direct

AF \curvearrowright : Mode \curvearrowright Direct

AF Quick : Mode rapide



Vous pouvez également procéder au réglage avec l'option de menu du mode autofocus expliquée à la page précédente.

Mode direct : AF Live

Le capteur d'image est utilisé pour la mise au point. Bien que la fonction autofocus soit utilisable avec l'image de Visée par l'écran affichée, **l'opération d'autofocus prendra plus de temps qu'en mode rapide.** En outre, la mise au point peut se révéler plus difficile à effectuer qu'en mode rapide.

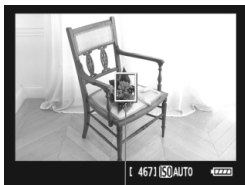

Collimateur autofocus

1 Déplacez le collimateur autofocus.

- Utilisez <⊕> pour déplacer le collimateur autofocus <□> sur la zone où vous souhaitez effectuer la mise au point. (Il ne peut pas être déplacé sur les bords de l'image.)
- Si vous appuyez tout droit sur <⊕>, le collimateur autofocus revient au centre de l'image.

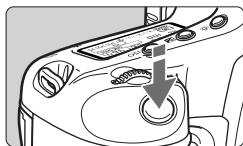

2 Effectuez la mise au point.

- Placez le collimateur autofocus sur le sujet et enfoncez le déclencheur à mi-course.
- ▶ Lorsque la mise au point est effectuée, le collimateur autofocus devient vert et le signal sonore retentit.
- ▶ Si la mise au point n'est pas effectuée, le collimateur autofocus devient orange.



3 Prenez la photo.

- Vérifiez la mise au point et l'exposition, puis enfoncez à fond le déclencheur pour prendre la photo (p.127).

Mode L Direct (Détection de visage) : AF L

Grâce à la même méthode autofocus qu'en mode direct, l'appareil détecte les visages humains et effectue la mise au point sur ceux-ci. Demandez au sujet visé de se tourner vers l'appareil.

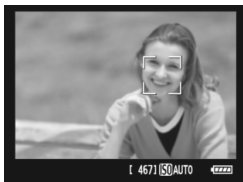

1 Dirigez l'appareil photo vers le sujet.

- Lorsqu'un visage est détecté, un cadre <[]> apparaît sur le visage sur lequel la mise au point sera effectuée.
- Si plusieurs visages sont détectés, <[]> s'affiche. Déplacez le cadre <[]> sur le visage désiré à l'aide de <[]>.

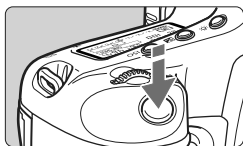

2 Effectuez la mise au point.

- Enfoncez le déclencheur à mi-course et l'appareil photo effectuera la mise au point sur le visage recouvert par le cadre <[]>.
- ▶ Lorsque la mise au point est effectuée, le collimateur autofocus devient vert et le signal sonore retentit.
- ▶ Si la mise au point n'est pas effectuée, le collimateur autofocus devient orange.
- Si aucun visage n'est détecté, le collimateur autofocus <[]> s'affiche et la mise au point automatique est effectuée au centre.



3 Prenez la photo.

- Vérifiez la mise au point et l'exposition, puis enfoncez à fond le déclencheur pour prendre la photo (p.127).



- Si la mise au point est exagérément floue, la détection de visage est impossible. Si l'objectif autorise la mise au point manuelle même lorsque le sélecteur de mode de mise au point de l'objectif est placé sur <AF>, tournez la bague de mise au point pour obtenir une mise au point grossière. Le visage est ensuite détecté et <[]> s'affiche.
- Il se peut qu'un objet autre qu'un visage humain soit détecté comme visage.
- La détection de visage est inopérante si le visage est très petit ou très grand sur l'image, trop clair ou trop sombre, incliné à l'horizontale ou en diagonale, ou encore partiellement masqué.
- Il se peut que le cadre de mise au point <[]> recouvre uniquement une partie du visage.



- Si vous appuyez tout droit sur <⊕>, l'appareil passe en mode direct (p.131). Vous pouvez incliner <⊕> pour déplacer le collimateur autofocus. Si vous appuyez à nouveau tout droit sur <⊕>, l'appareil repasse en Mode  Direct (détection de visage).
- La mise au point automatique étant impossible avec un visage détecté près du contour de l'image, <⊕> est estompé en gris. Ensuite, si vous enfoncez le déclencheur à mi-course, le collimateur autofocus central <⊕> est utilisé pour la mise au point.

Remarques sur les modes direct et Direct (Détection de visage)

Opération autofocus

- La mise au point prendra légèrement plus de temps.
- Même une fois la mise au point obtenue, si vous enfoncez à nouveau le déclencheur à mi-course, elle recommence.
- La luminosité de l'image peut varier pendant et après l'utilisation de la fonction autofocus.
- Si la source lumineuse change pendant que l'image de Visée par l'écran est affichée, il se peut que l'écran scintille et que la mise au point devienne difficile. Le cas échéant, suspendez la prise de vue avec Visée par l'écran et effectuez d'abord la mise au point automatique sous la source lumineuse réelle.
- Si vous appuyez sur la touche <⊕> en mode direct, la zone du collimateur autofocus est agrandie. Si la mise au point s'avère difficile en vue agrandie, revenez à la vue normale et effectuez la mise au point automatique. Notez que la vitesse autofocus peut être différente en vue normale et en vue agrandie.
- Si vous effectuez la mise au point automatique en vue normale du mode direct, puis agrandissez l'image, la mise au point peut être faussée.
- Si vous photographiez un sujet à la périphérie et que le sujet visé est légèrement flou, dirigez le collimateur autofocus central sur le sujet à mettre au point, puis prenez la photo.
- En Mode  Direct, une pression sur la touche <⊕> n'agrandira pas l'image.
- Le flash Speedlite externe n'émettra pas de faisceau d'assistance autofocus.

Conditions de prise de vue susceptibles de compliquer la mise au point :

- Sujets faiblement contrastés comme le ciel bleu et les surfaces planes de couleur unie.
- Sujets insuffisamment éclairés.
- Rayures et autres motifs où le contraste est uniquement dans le sens horizontal.
- Sous une source lumineuse dont la luminosité, la couleur ou le motif ne cesse de changer.
- Scènes nocturnes ou lumière en pointillé.
- Sous un éclairage fluorescent ou si l'image scintille.
- Sujets minuscules.
- Sujets au bord de la photo.
- Sujets réfléchissant fortement la lumière.
- Le collimateur autofocus recouvre à la fois des sujets proches et éloignés (comme un animal dans une cage).
- Sujets continuellement en mouvement empêchant l'immobilité du collimateur autofocus en raison d'un flou de bougé ou flou du sujet.
- Un sujet s'approchant ou s'éloignant de l'appareil photo.
- Lors de la mise au point automatique avec un sujet extrêmement flou.
- Lors de la prise d'une photo en flou artistique avec un objectif à portrait.
- Lors de l'utilisation d'un filtre pour effets spéciaux.



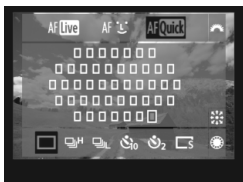
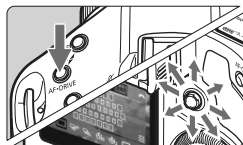

Mode rapide : AFQuick

Le capteur AF dédié sert à effectuer la mise au point en mode autofocus One-Shot (p.95) de la même façon qu'avec la prise de vue avec viseur.

Bien que vous puissiez effectuer rapidement la mise au point sur la zone visée, **l'image de Visée par l'écran sera momentanément interrompue pendant l'activation de la fonction autofocus.**



1 Sélectionnez le collimateur autofocus.

- Appuyez sur la touche < AF•DRIVE >, puis utilisez <  > pour sélectionner le collimateur autofocus.
- La sélection du collimateur autofocus se déplace dans le sens dans lequel vous inclinez <  >.
- Une pression tout droit sur <  > sélectionne le collimateur autofocus central. Si vous appuyez à nouveau tout droit sur la touche, la sélection automatique du collimateur autofocus est activée.
- Si tous les collimateurs autofocus périphériques s'allument, la sélection automatique du collimateur autofocus est activée.
- Si vous appuyez sur la touche < AF•DRIVE > ou que ( 6) s'écoule, le collimateur autofocus sélectionné sur l'écran s'affiche.
(Si vous avez opté pour la sélection automatique du collimateur autofocus, aucun collimateur autofocus ne s'affiche.)

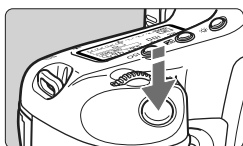

Collimateur autofocus



Cadre d'agrandissement



2 Effectuez la mise au point.

- Placez le collimateur autofocus sur le sujet et enfoncez le déclencheur à mi-course.
- ▶ L'image de Visée par l'écran disparaît, le miroir reflex se rabaisse et la mise au point automatique est effectuée.
- ▶ Lorsque la mise au point est effectuée, le signal sonore retentit et le collimateur autofocus s'affiche en rouge. (Si vous avez opté pour la sélection automatique du collimateur autofocus, le collimateur autofocus ayant obtenu la mise au point clignote rouge.)
- ▶ L'image de Visée par l'écran réapparaît automatiquement.

3 Prenez la photo.

- Vérifiez la mise au point et l'exposition, puis enfoncez à fond le déclencheur pour prendre la photo (p.127).



Vous ne pouvez pas prendre de photo pendant l'exécution de la mise au point automatique. Prenez la photo uniquement lorsque l'image de Visée par l'écran apparaît.

Mise au point manuelle

Vous pouvez agrandir l'image et effectuer manuellement une mise au point précise.

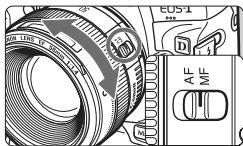

1 Positionnez le sélecteur de mode de mise au point de l'objectif sur <MF>.

- Tournez la bague de mise au point de l'objectif pour effectuer grossièrement la mise au point.



Cadre d'agrandissement

2 Déplacez le cadre d'agrandissement.

- Déplacez le cadre d'agrandissement sur la zone que vous souhaitez mettre au point avec <⊕>.
- Si vous appuyez tout droit sur <⊕>, le cadre d'agrandissement revient au centre de l'image.

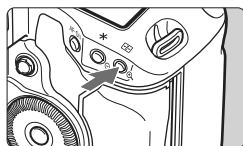

3 Agrandissez l'image.

- Appuyez sur la touche <Q>.
- ▶ L'image dans le cadre d'agrandissement est agrandie.
- Chaque fois que vous appuyez sur la touche <Q>, la vue change comme suit :

→ 5x → 10x → Vue normale



Mémorisation d'exposition

Emplacement de la zone agrandie

Agrandissement

4 Faites la mise au point manuellement.

- Tout en regardant l'image agrandie, tournez la bague de mise au point de l'objectif pour effectuer la mise au point.
- Après avoir effectué la mise au point, appuyez sur la touche <Q> pour revenir à la vue normale.

5 Prenez la photo.

- Vérifiez la mise au point et l'exposition, puis enfoncez le déclencheur pour prendre la photo (p.127).



Mises en garde sur la prise de vue avec Visée par l'écran

Remarques sur l'image de Visée par l'écran

- Sous un éclairage faible ou très fort, il se peut que l'image de Visée par l'écran ne reflète pas la luminosité de l'image capturée.
- Si la source de lumière au sein de l'image change, l'écran risque de scintiller. Le cas échéant, suspendez la prise de vue avec Visée par l'écran et reprenez-la sous la source lumineuse que vous souhaitez réellement utiliser.
- Si vous dirigez l'appareil photo dans une autre direction, la luminosité correcte de l'image de Visée par l'écran peut être momentanément perdue. Attendez que le niveau de luminosité se stabilise avant de prendre une photo.
- En cas de source lumineuse extrêmement forte sur l'image, le soleil par exemple, il se peut que la portion claire de l'image apparaisse noire sur l'écran LCD. L'image capturée affichera néanmoins correctement cette portion.
- Si vous placez [☼ Luminosité LCD] sur un réglage clair sous un faible éclairage, un bruit de chrominance peut affecter l'image de Visée par l'écran. Toutefois, le bruit de chrominance ne sera pas enregistré sur l'image capturée.
- Lorsque vous agrandissez l'image, sa netteté peut paraître plus prononcée qu'en réalité.

À propos de l'icône <🔥>

- Si vous utilisez la prise de vue avec Visée par l'écran en plein soleil ou dans un environnement très chaud, l'icône <🔥> (avertissement de température interne élevée de l'appareil photo) risque d'apparaître à l'écran. Si vous utilisez sans interruption la prise de vue avec Visée par l'écran, la qualité de l'image risque de se détériorer. Il est recommandé de mettre l'appareil photo hors tension pour lui laisser le temps de refroidir.
- Si vous poursuivez la prise de vue avec Visée par l'écran alors que l'icône d'avertissement <🔥> apparaît et si la température interne de l'appareil photo augmente, la prise de vue avec Visée par l'écran s'arrête automatiquement. La prise de vue avec Visée par l'écran est désactivée jusqu'à ce que la température interne de l'appareil photo baisse.

Mises en garde sur la prise de vue avec Visée par l'écran

Remarques sur les résultats de la prise de vue

- Lorsque vous prenez des photos avec Visée par l'écran à une sensibilité ISO élevée, du bruit (effet de bande, points de lumière, etc.) ou une irrégularité des couleurs peut affecter l'image.
- Lorsque vous prenez des photos sans interruption avec Visée par l'écran pendant une période prolongée, la température interne de l'appareil peut s'élever, occasionnant une dégradation de la qualité d'image. Désactivez la prise de vue avec Visée par l'écran lorsque vous ne prenez pas de photos.
- Avant de photographier en longue exposition, suspendez provisoirement la prise de vue avec Visée par l'écran et patientez quelques minutes avant de prendre des photos. Cela permet d'éviter une détérioration de l'image.
- Lors de la lecture d'images prises à des sensibilités ISO élevées, du bruit ou une irrégularité des couleurs peut affecter les images.
- Si vous prenez la photo pendant la vue agrandie, l'exposition risque de ne pas correspondre à ce que vous souhaitiez. Revenez à la vue normale avant de prendre la photo. Pendant la vue agrandie, la vitesse d'obturation et l'ouverture s'affichent en rouge. Même si vous prenez la photo pendant la vue agrandie, l'image sera capturée en vue normale.

Remarques sur les fonctions personnalisées

- Pendant la prise de vue avec Visée par l'écran, certains réglages des fonctions personnalisées sont désactivés (p.205-207).
- Si [C.Fn II -4:Auto Lighting Optimizer/Correction auto de luminosité] (p.81) est placé sur un réglage autre que [3:Désactivée], il est possible que l'image paraisse toujours claire même si l'exposition manuelle, la correction d'exposition ou la correction d'exposition au flash a été réglée pour rendre l'exposition plus sombre.

Remarques sur les objectifs et le flash

- La fonction de pré-réglage de la mise au point sur les super-téléobjectifs ne peut pas être utilisée.
- La mémorisation d'exposition au flash et l'éclairage pilote du flash sont impossibles si vous utilisez un flash Speedlite externe.

6

Enregistrement de vidéos

Il est possible d'enregistrer l'image de Visée par l'écran en tant que vidéo sur la carte. La vidéo peut être filmée avec une exposition automatique ou manuelle. Le format d'enregistrement vidéo est MOV.



Cartes capables d'enregistrer des vidéos

Pour filmer des vidéos, optez pour une carte de grande capacité ayant une vitesse d'écriture/lecture rapide. La vitesse de la carte CF doit être d'au moins 8 Mo par seconde. Et la carte SD doit afficher une classe de vitesse SD de 6 « CLASS 6 » ou plus.

Pour filmer des vidéos, si vous utilisez une carte dont la vitesse d'écriture est lente, l'enregistrement risque de ne pas s'effectuer correctement. En outre, si vous lisez une vidéo sur une carte dont la vitesse de lecture est lente, celle-ci risque de ne pas être lue correctement.

Pour vérifier la vitesse de lecture/écriture de la carte, consultez le site Web du fabricant de la carte.



À propos de Full HD 1080

Full HD 1080 indique la compatibilité avec la Haute définition comportant 1080 pixels verticaux (lignes de balayage).



Préparatifs pour filmer des vidéos

Préparez l'appareil photo pour enregistrer une vidéo de l'image de Visée par l'écran. Pour prendre des photos, voir page 125.

1 Sélectionnez [Réglages fonc. VÉ/vidéo].

- Dans l'onglet [>], sélectionnez [Réglages fonc. VÉ/vidéo], puis appuyez sur <SET>.
- « VÉ » signifie « Live View » (Visée par l'écran).



2 Sélectionnez [Rég.visée].

- Tournez la molette <◂> pour sélectionner [Rég.visée  ], puis appuyez sur <SET>.

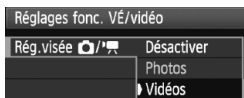

3 Sélectionnez [Vidéos].

- Tournez la molette <◂> pour sélectionner [Vidéos], puis appuyez sur <SET>.

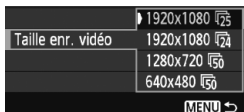

4 Sélectionnez [Taille enr. vidéo].

- Pour plus d'informations sur [Taille enr. vidéo], voir page 151.

5 Quittez le menu.

- Appuyez sur la touche <MENU> ou enfoncez le déclencheur à mi-course pour fermer l'écran de menu.



6 Affichez l'image de Visée par l'écran.

- Appuyez sur <SET>.
- ▶ L'image de Visée par l'écran apparaît sur l'écran LCD.
- Un masque semi-transparent apparaît en haut/bas ou à gauche/droite. La zone de l'image entourée par le masque est enregistrée comme vidéo.
- En mode de prise de vue <M>, tournez la molette <◂> / <◃> pour ajuster la luminosité.

- 

Pendant l'enregistrement vidéo, vous pouvez verrouiller l'exposition (mémorisation d'exposition) en appuyant sur la touche <★> (p.115). Vous pouvez annuler la mémorisation d'exposition appliquée pendant l'enregistrement vidéo en appuyant sur la touche <☒>.
- Si vous positionnez le commutateur d'alimentation sur <J> et tournez la molette <☉>, vous pouvez régler la correction d'exposition.
- La sensibilité ISO est automatiquement définie entre 100 et 12800 ISO. Si [Sensibilité ISO maxi] est réglé sur [H1], [H2] ou [H3] dans [C.Fn I -3: Régler extension ISO] (p.208), la sensibilité ISO est automatiquement définie dans la plage étendue à hauteur de la limite supérieure. Toutefois, régler [Sensibilité ISO mini] sur [L] ne permettra pas d'étendre la plage de la sensibilité ISO à la limite inférieure. Par ailleurs, même si vous réglez une plage de sensibilité ISO plus étroite que celle par défaut, elle restera sans effet.
- Si vous enfoncez le déclencheur à mi-course, la sensibilité ISO, la vitesse d'obturation et la valeur d'ouverture s'affichent en bas de l'écran. Il s'agit du réglage d'exposition pour la prise de vue d'une photo (p.148). Le réglage d'exposition pour l'enregistrement vidéo ne s'affiche pas. Veuillez noter que le réglage d'exposition pour l'enregistrement vidéo peut être différent de celui pour la prise de vue de photos.

Prise de vue avec exposition manuelle

Avec le mode de prise de vue réglé sur <M>, vous pouvez régler manuellement la sensibilité ISO, la vitesse d'obturation et la valeur d'ouverture pour l'enregistrement vidéo.



1 Placez le mode de prise de vue sur <M>.

- Appuyez sur la touche <MODE> et tournez la molette <☉/☉> pour sélectionner <M>.



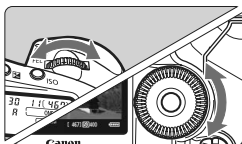

2 Réglez la sensibilité ISO.

- Appuyez sur la touche <ISO> et regardez l'écran tout en tournant la molette <☉/☉> pour régler la sensibilité ISO.
- Pour en savoir plus sur la sensibilité ISO, voir page 146.



3 Réglez la vitesse d'obturation et l'ouverture.

- Enfoncez le déclencheur à mi-course et vérifiez l'indicateur de niveau d'exposition.
- Tournez la molette <  > pour régler la vitesse d'obturation entre 1/30e (1/60e) et 1/4000e de seconde.
- Si vous positionnez le commutateur d'alimentation sur < J > et tournez la molette <  >, vous pouvez régler la valeur d'ouverture.



4 Faites la mise au point et filmez la vidéo.

- La procédure est identique à celle des étapes 2 et 3 pour « Prise de vue avec exposition automatique » (p.143).



- Pendant la prise de vue avec exposition manuelle, la mémorisation d'exposition et la correction d'exposition ne peuvent pas être réglées.
- Il n'est pas recommandé de modifier la valeur d'ouverture pendant l'enregistrement vidéo, car des variations de l'exposition, dues au pilotage de l'ouverture de l'objectif, seront enregistrées.
- Si < AWB > est réglé et que la sensibilité ISO ou la valeur d'ouverture est modifiée pendant l'enregistrement vidéo, la balance des blancs peut aussi être modifiée.
- Si vous filmez une vidéo sous un éclairage fluorescent, l'image vidéo risque de scintiller.



- La limite inférieure de la vitesse d'obturation varie en fonction de la cadence d'enregistrement des images (p.151).
- Il est recommandé d'utiliser une vitesse d'obturation de 1/30e à 1/125e de seconde pour filmer une vidéo d'un sujet en mouvement. Plus la vitesse d'obturation est rapide et moins les mouvements du sujet auront l'air fluides.

À propos de la sensibilité ISO pendant l'exposition manuelle

- La sensibilité ISO peut être réglée sur [AUTO] (A) ou entre 100 et 12800 ISO par paliers d'un tiers de valeur.
- Si la sensibilité ISO est réglée sur [AUTO] (A), elle est automatiquement réglée entre 100 et 12800 ISO. (Le réglage [C.Fn I -3:Régler extension ISO] (p.208) restera sans effet.) L'enregistrement vidéo comme si l'appareil photo était en mode de priorité à l'ouverture (ouverture fixe, exposition standard) devient alors possible.
- Si [Sensibilité ISO maxi] est réglé sur [H1] (25600 ISO), [H2] (51200 ISO), ou [H3] (102400 ISO) dans [C.Fn I -3:Régler extension ISO], la sensibilité ISO peut être réglée manuellement dans la plage étendue à hauteur de la limite supérieure. Par ailleurs, si la plage de sensibilité ISO réglée est plus étroite que celle par défaut, vous pouvez régler la sensibilité ISO dans cette plage.
- Même si [Sensibilité ISO mini] est réglé sur [L] (50 ISO) dans [C.Fn I -3:Régler extension ISO], [L] ne peut être sélectionné lorsque vous réglez la sensibilité ISO.
- Si [C.Fn II -3:Priorité hautes lumières] (p.215) est réglé sur [1:Activée], la plage de sensibilité ISO réglable commencera à partir de 200 ISO.

Remarques sur la prise de vue avec exposition automatique et manuelle



- L'appareil photo ne peut pas effectuer une mise au point automatique en continu comme un caméscope.
- Pendant l'enregistrement vidéo, ne dirigez pas l'objectif vers le soleil. La chaleur émise par le soleil risque d'endommager les pièces internes de l'appareil.
- Même si l'option de menu [**☺ Sél. fonc Enr.+média/dossier**] est réglée sur [**Enr. séparément**] ou [**Enr. multi médias**] (p.57), il n'est pas possible d'enregistrer simultanément une vidéo à la fois sur la carte CF <[1]> et sur la carte SD <[2]>. Si [**Enr. séparément**] ou [**Enr. multi médias**] est réglé, la vidéo est enregistrée sur la carte sélectionnée pour [**Lecture**].
- **Les mises en garde sur l'enregistrement vidéo sont indiquées aux pages 153 et 154.**
- **Lisez également, au besoin, les mises en garde sur la prise de vue avec Visée par l'écran aux pages 139 et 140.**
- Il n'est pas possible de crypter les vidéos avec le kit de sécurité des données originales OSK-E3.



- Un seul fichier vidéo est enregistré pour chaque vidéo filmée.
- Pendant l'enregistrement vidéo, un masque semi-transparent apparaît en haut, en bas, à gauche et à droite de l'écran. La vidéo est enregistrée dans la zone entourée par le masque. La taille du masque semi-transparent dépend du réglage [**Taille enr. vidéo**] (p.151).
- Le son est enregistré en mono par le microphone intégré de l'appareil photo (p.143).
- L'enregistrement stéréo du son est possible en raccordant un microphone externe équipé d'une mini-fiche stéréo (3,5 mm de diamètre) à la borne d'entrée pour microphone externe de l'appareil photo (p.19). Ne raccordez rien d'autre qu'un microphone externe à la borne d'entrée pour microphone externe de l'appareil photo.
- Le niveau d'enregistrement du son est ajusté automatiquement.
- Si vous lisez une vidéo avec « Affichage des informations de prise de vue » (p.156), le mode de prise de vue, la vitesse d'obturation et la valeur d'ouverture ne s'afficheront pas. Les informations sur l'image (Exif) enregistrent les réglages utilisés au début de la vidéo.
- Avec une batterie LP-E4 complètement chargée, la durée totale de l'enregistrement vidéo est la suivante : À 23 °C / 73 °F : Environ 2 hr. 40 min., À 0 °C / 32 °F : Environ 2 hr. 20 min.
- Les logiciels ZoomBrowser EX/ImageBrowser fournis vous permettent d'extraire une photo de la vidéo. La qualité des photos est la suivante : Environ 2,07 mégapixels à [**1920x1080**], environ 920 000 pixels à [**1280x720**], et environ 310 000 pixels à [**640x480**].

INFO. À propos de l'affichage des informations

- À chaque fois que vous appuyez sur la touche <INFO.>, l'affichage des informations change.

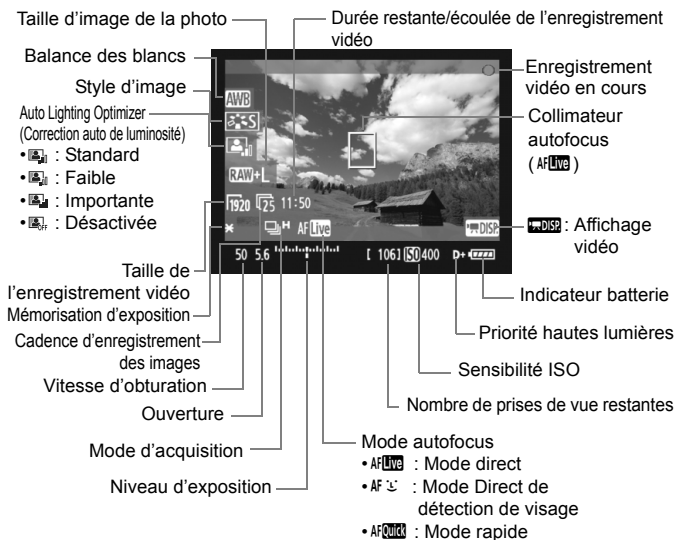

- Si l'appareil photo ne contient pas de carte, la durée restante de l'enregistrement vidéo s'affiche en rouge.
- Lorsque l'enregistrement vidéo débute, la durée restante de la vidéo est remplacée par la durée écoulée.

Prise de photos pendant l'enregistrement vidéo

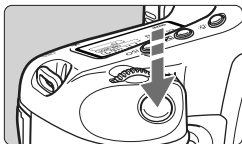

Vous pouvez prendre une photo à tout moment en enfonceant à fond le déclencheur, même pendant l'enregistrement vidéo.

- Lorsque vous prenez une photo, l'ensemble de l'écran (y compris le masque semi-transparent) est enregistré.
- La photo est prise d'après le réglage d'exposition affiché lorsque vous enfoncez le déclencheur à mi-course. Si vous prenez une photo pendant l'enregistrement vidéo en mode d'exposition manuelle, celle-ci est prise avec le réglage d'exposition défini pour la vidéo.
- La photo est prise selon la taille d'image, le taux de compression JPEG et le style d'image spécifiés.
- Si vous prenez une photo pendant l'enregistrement vidéo, la vidéo aura un passage immobile d'environ une seconde. La photo est enregistrée sur la carte et l'enregistrement vidéo reprend automatiquement lors de l'affichage de l'image de Visée par l'écran.
- La vidéo et la photo sont enregistrées sur la carte comme des fichiers distincts. Si vous utilisez la prise de vue en rafale, les photos prises sont enregistrées sur la carte.
- Si **[Fonct. Enr.]** (p.57) est réglé sur **[Standard]** ou **[Autre média auto]**, les vidéos et photos sont enregistrées sur la même carte. Si **[Enr. séparément]** ou **[Enr. multi médias]** est réglé, les vidéos sont enregistrées sur la carte sélectionnée pour **[Lecture]**. Et les photos sont enregistrées à la taille d'image réglée pour la carte correspondante.



- Aucun flash Speedlite externe utilisé ne se déclenchera.
- Le bracketing d'exposition auto ne peut être utilisé.
- La prise de vue en rafale de photos est possible pendant l'enregistrement vidéo, mais les images capturées ne s'afficheront pas pendant la prise de vue en rafale. Selon la taille d'image de la photo, le nombre de prises de vue pendant la prise de vue en rafale, la performance de la carte, etc., l'enregistrement vidéo peut s'arrêter automatiquement.

- Il est recommandé d'utiliser une carte CF haute vitesse compatible avec les transferts UDMA pour la prise de vue en rafale de photos pendant l'enregistrement vidéo. Il est également recommandé de régler une taille d'image plus petite pour les photos et de prendre moins de photos en rafale.
- Si le mode d'acquisition est réglé sur <Ⓢ¹⁰> ou <Ⓢ 2> et que vous commencez à filmer une vidéo, le mode d'acquisition passe automatiquement sur <□> (vue par vue).

Réglages des fonctions de prise de vue

De la même façon que pour la prise de vue normale par le viseur, pendant l'enregistrement vidéo, vous pouvez toujours utiliser les touches de l'appareil photo pour modifier les réglages des fonctions et lancez la lecture.

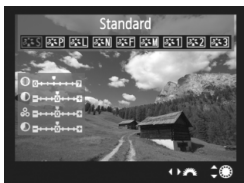

- Si vous appuyez sur la touche <MODE>, <AF•DRIVE>, <Ⓢ> ou <Ⓢ>, l'écran de réglage respectif apparaît sur l'écran LCD. Tournez la molette <Ⓢ> ou <Ⓢ> pour changer de réglage.
- Lorsque vous appuyez sur la touche <FUNC.>, tournez la molette <Ⓢ> pour régler la carte que vous souhaitez utiliser et tournez la molette <Ⓢ> pour régler la taille d'image ou la balance des blancs tout en regardant le panneau LCD arrière.
- La mesure moyenne à prépondérance centrale est établie comme mode de mesure pour l'enregistrement vidéo. Si le mode autofocus est placé sur [**Mode L Direct (Détection de visage)**], le contrôle de l'exposition est de type mesure évaluative et lié au visage détecté.
- Même si le mode autofocus est réglé sur [**Mode rapide**], le [**Mode direct**] sera activé pendant l'enregistrement vidéo.

MENU Réglages des fonctions du menu

Pendant l'enregistrement vidéo, il est toujours possible de régler les options du menu. Les fonctions de l'enregistrement vidéo sont indiquées ci-dessous.

Réglages fonc. VÉ/vidéo	
Rég. visée	Vidéos
Mode AF	Mode direct
Aff. quadrillage	Désactivé
Taille enr. vidéo	1920x1080
Enr. son	Activé
Délai mesure	16 sec.

Sous l'onglet [] avec l'écran [Réglages fonc. VÉ/vidéo], vous pouvez régler les fonctions suivantes.

- **Mode AF** (p.131-137)
Vous pouvez sélectionner [Mode direct], [Mode Direct] ou [Mode rapide]. Notez, toutefois, que l'appareil photo ne peut pas effectuer continuellement la mise au point sur un sujet en mouvement.
- **Aff. quadrillage**
Avec [Grille 1] ou [Grille 2], vous pouvez afficher un quadrillage. Vous pouvez vérifier l'inclinaison de l'appareil avant la prise de vue.
- **Taille enr. vidéo**
Vous pouvez sélectionner la taille d'image [****x****] et la cadence d'enregistrement des images [] (images enregistrées par seconde). (cadence d'enregistrement des images) affiché sur l'écran [Taille enr. vidéo] change automatiquement selon le réglage [Système vidéo].
 - **Taille d'image**
 - [1920x1080] : Qualité d'enregistrement Full HD (Full High-Definition).
 - [1280x720] : Qualité d'enregistrement HD (High-Definition).
 - [640x480] : Qualité d'enregistrement standard. Le format d'écran est de 4:3.
 - **Cadence d'enregistrement des images**
(im/s : images par seconde)
 - [30] [60] : Pour les régions dont le format TV est NTSC (Amérique du Nord, Japon, Corée, Mexique, etc.).
 - [25] [50] : Pour les régions dont le format TV est PAL (Europe, Russie, Chine, Australie, etc.).
 - [24] : Principalement pour les films commerciaux.

* La cadence réelle d'enregistrement des images (im/s) est de :
30 : 29,97, 25 : 25,00, 24 : 23,976, 60 : 59,94, 50 : 50,00

Durée totale d'enregistrement vidéo et taille de fichier par minute (Indicatif)

Taille de l'enregistrement vidéo	Durée totale d'enregistrement		Taille de fichier
	Carte de 4 Go	Carte de 16 Go	
1920x1080 📺 30 📺 25 📺 24	12 min.	49 min.	330 Mo/min.
1280x720 📺 60 📺 50	12 min.	49 min.	330 Mo/min.
640x480 📺 60 📺 50	24 min.	1 hr. 39 min.	165 Mo/min.

- L'enregistrement vidéo s'arrête automatiquement si la taille du fichier atteint 4 Go ou si la durée de la vidéo atteint 29 minutes 59 secondes. Appuyez sur la touche <FEL> pour recommencer à filmer. (Un nouveau fichier vidéo est enregistré.)

● Enr. son

Avec [**Activé**] réglé, le microphone intégré enregistre le son en mono. L'enregistrement stéréo du son est possible en raccordant un microphone externe équipé d'une mini-fiche stéréo (3,5 mm de diamètre) à la borne d'entrée pour microphone externe de l'appareil photo (p.19). Lorsqu'un microphone externe est raccordé, l'enregistrement du son passe automatiquement par celui-ci. Si [**Désactivé**] est sélectionné, le son n'est pas enregistré.

● Délai mesure

Vous pouvez modifier la durée d'affichage de l'exposition (durée de la mémorisation d'exposition).

 Si vous sélectionnez [**Enr. Bal B perso**], [**Effacement des poussières**], [**Enr./charger réglages carte**], [**Enr./appliquer rég. de base**], [**Nettoyage du capteur**], [**Réinitialiser tous réglages**], ou [**Firmware Ver.**], l'enregistrement vidéo s'arrête.

Mises en garde sur l'enregistrement vidéo

Enregistrement et qualité d'image

- Si un objectif à Image Stabilizer (Stabilisateur d'image) est monté sur l'appareil photo, l'Image Stabilizer (Stabilisateur d'image) fonctionnera continuellement même si vous n'enfonchez pas le déclencheur à mi-course. La durée totale de l'enregistrement vidéo ou le nombre de prises de vue possibles peut diminuer en raison de l'Image Stabilizer (Stabilisateur d'image). Si vous utilisez un trépied ou si l'Image Stabilizer (Stabilisateur d'image) n'est pas nécessaire, il est recommandé de placer le commutateur IS sur <OFF>.
- Le microphone intégré de l'appareil photo capture également le bruit de fonctionnement de l'appareil. L'utilisation d'un microphone externe en vente dans le commerce permet d'empêcher (ou diminuer) l'enregistrement de ces bruits.
- Pour effectuer à nouveau la mise au point pendant l'enregistrement vidéo, appuyez sur la touche <AF-ON>. (La mise au point automatique ne s'exécute pas si vous enfoncez le déclencheur à mi-course.) Toutefois, il n'est pas recommandé d'utiliser la mise au point automatique pendant l'enregistrement vidéo car cela peut fausser provisoirement la mise au point ou modifier l'exposition.
- Si la capacité restante de la carte est insuffisante pour l'enregistrement vidéo, la durée restante de l'enregistrement vidéo (p.148) s'affiche en rouge.
- Si vous utilisez une carte dont la vitesse d'écriture est lente, un témoin à 5 niveaux peut apparaître sur la droite de l'écran pendant l'enregistrement vidéo. Il indique la quantité de données non encore écrites sur la carte (capacité restante de la mémoire tampon interne). Plus la carte est lente, plus le témoin affiche de niveaux. Lorsque le témoin est saturé, l'enregistrement vidéo s'arrête automatiquement.
 Si la vitesse d'écriture de la carte est rapide, soit le témoin n'apparaît pas, soit le niveau (s'il est affiché) augmente à peine. Commencez par filmer quelques vidéos d'essai pour voir si la vitesse d'écriture de la carte est suffisamment rapide.
- Pendant l'enregistrement vidéo, certains réglages des fonction personnalisées sont désactivés (p.205-207).



Indicateur

Mises en garde sur l'enregistrement vidéo

Augmentation de la température interne de l'appareil photo et dégradation de l'image

- Lorsque vous filmez des vidéos avec une sensibilité ISO élevée, du bruit (effet de bande, points de lumière, etc.) ou une irrégularité des couleurs peut affecter l'image.
- Si vous filmez une vidéo sans interruption pendant une période prolongée, la température interne de l'appareil photo augmente, ce qui peut nuire à la qualité de l'image. Mettez l'appareil photo hors tension pendant que vous ne filmez pas.
- Si vous filmez en plein soleil ou à une température élevée, l'icône (avertissement de température interne élevée) peut apparaître sur l'écran. Si vous poursuivez l'enregistrement vidéo alors que l'icône d'avertissement est affichée, la qualité de l'image peut se dégrader. Il est recommandé de mettre l'appareil photo hors tension pour lui laisser le temps de refroidir.
- Si l'icône est affichée et que vous continuez à filmer alors que la température interne de l'appareil photo augmente davantage, l'enregistrement vidéo s'arrête automatiquement. L'enregistrement vidéo est désactivé jusqu'à ce que la température interne de l'appareil photo baisse.

Lecture et raccordement à un téléviseur

- Si la luminosité change considérablement pendant l'enregistrement vidéo, cette partie risque de paraître momentanément figée lors de la lecture.
- Si l'appareil photo est raccordé à un téléviseur au moyen d'un câble HDMI (p.171), une pression sur la touche <INFO.> pendant l'enregistrement vidéo n'affichera pas l'écran des informations.
- Si vous raccordez l'appareil photo à un téléviseur (p.170-171) et filmez une vidéo, aucun son ne sera émis du téléviseur pendant l'enregistrement. Le son sera néanmoins correctement enregistré.

7

Lecture des images

Ce chapitre explique comment visionner et effacer des photos et des vidéos, comment les afficher sur un écran de téléviseur, ainsi que d'autres fonctions liées au visionnage.

À propos des images prises à l'aide d'un autre appareil photo :

Il est possible que l'appareil n'affiche pas correctement les images qui ont été capturées sur un autre appareil ou éditées sur un ordinateur ou encore dont le nom de fichier ou le format de fichier a été modifié.

▶ Lecture des images

Affichage d'une image unique

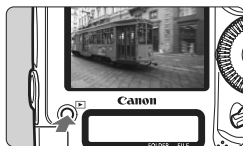

1 Affichez l'image.

- Appuyez sur la touche <▶>.
- ▶ La dernière image capturée ou la dernière image visionnée apparaît.



2 Sélectionnez une image.

- Pour lire des images en commençant par la dernière, tournez la molette <◂> dans le sens anti-horaire. Pour lire des images en commençant par la première image capturée, tournez la molette dans le sens horaire.
- Chaque fois que vous appuyez sur la touche <INFO.>, le format d'affichage change.



Affichage d'une image unique



Affichage d'une image unique + Taille d'image

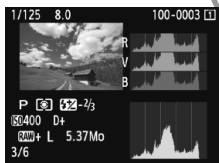

Affichage histogramme

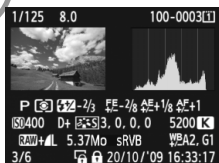

Affichage des informations de prise de vue

3 Quittez le mode de lecture d'images.

- Appuyez sur la touche <▶> pour quitter la lecture des images et revenir à l'état prêt pour la prise de vue.

INFO. Affichage des informations de prise de vue

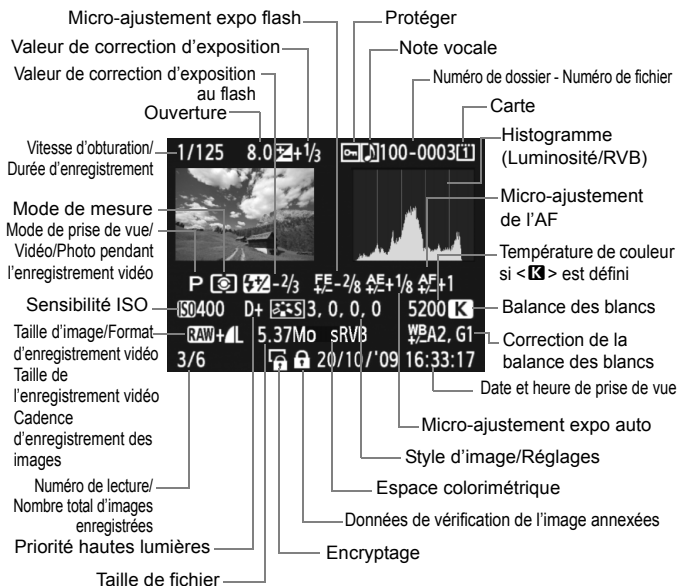

* Lorsque vous prenez des photos au format d'image RAW+JPEG, la taille du fichier d'image JPEG s'affiche.

* Pour les fichiers vidéo, l'icône vidéo <[V]>, le format d'enregistrement <[MOV]>, la taille d'enregistrement <[1920/1280/640]> et la cadence d'enregistrement des images <[60/50/30/25/24]> s'affichent. Le mode de prise de vue, la vitesse d'obturation et la valeur d'ouverture ne s'affichent pas.

* Pour les photos prises pendant l'affichage de l'enregistrement vidéo, <[V]> s'affiche.

● À propos de l'alerte de surexposition

Lorsque l'option de menu [[] Alerte surex.] est placée sur [Activée], les zones surexposées clignotent. Pour obtenir une image plus détaillée dans les zones surexposées, réglez la correction d'exposition sur une valeur négative et prenez à nouveau la photo.

● **À propos de l'affichage du collimateur autofocus**

Lorsque l'option de menu [ **Aff. Collim AF**] est placée sur [**Activé**], le collimateur autofocus ayant permis la mise au point apparaît en rouge. Si vous avez opté pour la sélection automatique du collimateur autofocus, plusieurs collimateurs autofocus peuvent apparaître en rouge.

● **À propos de l'histogramme**

L'affichage de l'histogramme de luminosité indique la distribution du niveau d'exposition et la luminosité générale. L'affichage de l'histogramme RVB permet de vérifier la saturation et la gradation des couleurs. Vous pouvez changer d'affichage avec l'option de menu [ **Histogramme**].

Affichage [Luminosité]

Cet histogramme est un graphique qui indique la distribution du niveau de luminosité de l'image. L'axe horizontal indique le niveau de luminosité (plus sombre à gauche et plus clair à droite), tandis que l'axe vertical indique le nombre de pixels existant pour chaque niveau de luminosité. Plus il y a de pixels vers la gauche, plus l'image est sombre. Plus il y a de pixels vers la droite, plus l'image est claire. Si le nombre de pixels sur la gauche est trop élevé, les détails d'ombre sont perdus. Si le nombre de pixels sur la droite est trop élevé, les détails en pleine lumière sont perdus. La gradation intermédiaire est reproduite. En vérifiant l'image et son histogramme de luminosité, vous pouvez déterminer la tendance du niveau d'exposition ainsi que la gradation générale.

Exemples d'histogrammes



Image sombre



Luminosité normale



Image claire

Affichage [RVB]

Cet histogramme est un graphique qui indique la distribution du niveau de luminosité de chaque couleur primaire dans l'image (RVB ou rouge, vert et bleu). L'axe horizontal indique le niveau de luminosité de la couleur (plus sombre à gauche et plus clair à droite), tandis que l'axe vertical indique le nombre de pixels existant pour chaque niveau de luminosité de la couleur. Plus il y a de pixels vers la gauche, plus l'image est sombre et moins la couleur est marquante. Plus il y a de pixels vers la droite, plus l'image est claire et plus la couleur est dense. Si le nombre de pixels sur la gauche est trop élevé, les informations des couleurs respectives manquent. Si le nombre de pixels sur la droite est trop élevé, la couleur est trop saturée sans aucun détail. En vérifiant l'histogramme RVB de l'image, vous pouvez voir les conditions de saturation et gradation de la couleur, et la tendance de la balance des blancs.

▶ Recherche rapide d'images

🔍 Afficher plusieurs images sur un seul écran (affichage de l'index)

Recherchez rapidement des images grâce à l'affichage de l'index affichant quatre ou neuf images sur un écran.



1 Activez l'affichage de l'index.

- Pendant la lecture des images, appuyez sur la touche <🔍>.
- ▶ L'affichage de l'index à 4 images apparaît. L'image actuellement sélectionnée est entourée d'un cadre bleu.
- Appuyez à nouveau sur la touche <🔍> pour passer à l'affichage de l'index à 9 images. Si vous appuyez sur la touche <🔍>, l'affichage bascule entre 9 images, 4 images et une image affichée(s).

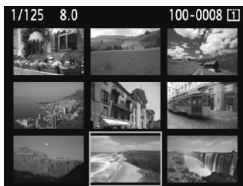
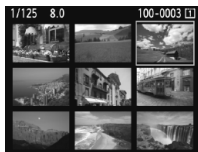
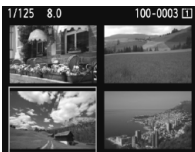

2 Sélectionnez une image.

- Tournez la molette <🌀> pour déplacer le cadre bleu afin de sélectionner l'image.
- Appuyez sur <SET> pour afficher l'image sélectionnée comme une seule image.

Sauter les images (affichage de saut)

En mode d'affichage d'une image unique, vous pouvez tourner la molette <  > pour sauter d'une image à l'autre.

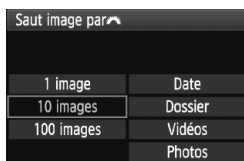



Méthode de saut

Emplacement des images

1 Sélectionnez la méthode de saut.

- Avec l'option de menu [] **Saut image par** ], sélectionnez la méthode de saut de votre choix [**1 image/10 images/100 images/Date/Dossier/Vidéos/Photos**], puis appuyez sur <  >.

2 Parcourez les images par sauts.

- Appuyez sur la touche <  > pour lire les images.
- Tournez la molette <  >.
- ▶ Les images sont affichées selon la méthode de saut sélectionnée.
- ▶ Dans l'angle inférieur droit sont indiqués la méthode de saut et l'emplacement de l'image actuelle.

- Pour chercher des images d'après la date de prise de vue, sélectionnez [**Date**]. Tournez la molette <  > pour afficher la date de prise de vue.
- Pour chercher des images par dossier, sélectionnez [**Dossier**].
- Si la carte comprend à la fois des [**Vidéos**] et des [**Photos**], sélectionnez l'une ou l'autre pour n'afficher que des vidéos ou que des photos.

🔍/🔍 Vue agrandie

Vous pouvez agrandir l'image de 1,5x à 10x sur l'écran LCD.



Emplacement de la zone agrandie

1 Agrandissez l'image.

- Pendant la lecture des images, appuyez sur la touche <🔍>.
- ▶ L'image est agrandie.
- Si vous maintenez enfoncée la touche <🔍>, l'image continuera d'être agrandie jusqu'à atteindre la taille d'agrandissement maximum.
- Pour réduire l'agrandissement, appuyez sur la touche <🔍>. Si vous maintenez enfoncée la touche, l'agrandissement continuera de diminuer jusqu'à l'affichage d'image unique.



2 Parcourez l'image.

- Parcourez l'image agrandie à l'aide de <🔍>.
- Pour quitter l'affichage agrandi, appuyez sur la touche <▶>. Le mode d'affichage revient à l'affichage d'une image unique.

Point de départ de la vue agrandie

En règle générale, la vue agrandie commence au centre de l'image. Lorsque l'option de menu [🔍: **Agrandir affich.**] est réglée sur [**Agrandir depuis collimateur AF**], la vue agrandie commence sur le collimateur autofocus sélectionné. Ceci s'avère pratique pour vérifier rapidement la mise au point.





- Pendant la vue agrandie, il est possible de conserver le même agrandissement et la même zone agrandie en tournant la molette <🔍> pour visionner une autre image.
- Dans le cas d'images prises avec la sélection automatique du collimateur autofocus ou avec la mise au point manuelle <MF>, l'agrandissement commence au centre de l'image.
- La vue agrandie n'est pas possible pendant la revue des images juste après la prise de vue.
- Avec [**Agrandir depuis collimateur AF**]
 - L'agrandissement de départ varie selon la taille d'image définie.
 - Si C.Fn III -8-1/2/3 est réglé, la zone des collimateurs de mise au point est élargie et la vue agrandie commence depuis le collimateur autofocus ayant obtenu la mise au point. Par conséquent, il est possible que la vue ne soit pas agrandie depuis le collimateur autofocus sélectionné manuellement.
- Il n'est pas possible d'agrandir une vidéo.

Rotation des images

Vous pouvez faire pivoter l'image affichée dans le sens de votre choix.



1 Sélectionnez [Rotation].

- Dans l'onglet [], sélectionnez [Rotation], puis appuyez sur <>.









2 Sélectionnez une image.

- Tournez la molette <> pour sélectionner l'image à faire pivoter.
- Vous pouvez également sélectionner une image à partir de l'affichage de l'index.



3 Faites pivoter l'image.

- À chaque fois que vous appuyez sur <>, l'image pivote dans le sens horaire comme suit :
90° → 270° → 0°
- Pour faire pivoter une autre image, répétez les étapes 2 et 3.
- Appuyez sur la touche <MENU> pour quitter et revenir au menu.

- Si vous avez défini [ Rotation auto] sur [Oui  ] (p.182) avant de prendre des photos verticales, il ne sera pas nécessaire de faire pivoter les images comme indiqué ci-dessus.
- Si l'image pivotée n'apparaît pas selon l'orientation pivotée pendant la lecture des images, placez l'option de menu [ Rotation auto] sur [Oui  ].
- Il est impossible de faire pivoter une vidéo.

Visionnage des vidéos

Voici les trois méthodes principales pour visionner les vidéos que vous avez filmées.

Visionnage sur un téléviseur (p.170, 171)

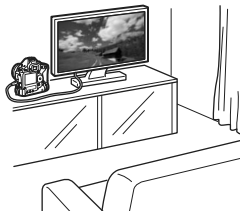

Utilisez le câble vidéo stéréo fourni ou un câble HDMI HTC-100 (vendu séparément) afin de raccorder l'appareil photo à un téléviseur. Vous pourrez ensuite visionner les vidéos et photos capturées sur votre téléviseur.

Si vous possédez un téléviseur Haute Définition auquel vous raccordez votre appareil photo au moyen d'un câble HDMI, vous pourrez voir vos vidéos Full-HD (Full High-Definition 1920x1080) et HD (High-Definition 1280x720) avec une meilleure qualité d'image.



- Les vidéos enregistrées sur une carte ne peuvent être lues que sur des appareils compatibles avec les fichiers MOV.
- Étant donné que les enregistreurs à disque dur ne disposent pas d'une borne d'entrée HDMI, il n'est pas possible de raccorder l'appareil photo au moyen d'un câble HDMI.
- Même si l'appareil photo est raccordé à un enregistreur à disque dur au moyen d'un câble USB, les vidéos et photos ne pourront pas être lues ou sauvegardées.

Visionnage sur l'écran LCD de l'appareil photo (p.165-169)

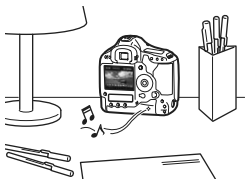

Vous pouvez visionner les vidéos sur l'écran LCD de l'appareil photo et même éditer les première et dernière scènes. Vous pouvez également visionner les photos et vidéos enregistrées sur la carte sous la forme d'un diaporama automatique.



Il n'est pas possible de réécrire sur la carte une vidéo éditée sur un ordinateur, ni de la visionner sur l'appareil photo.

Visionnage et édition sur un ordinateur

(Voir le mode d'emploi au format PDF pour ZoomBrowser EX/ImageBrowser)



Les fichiers vidéo enregistrés sur la carte peuvent être transférés sur un ordinateur et visionnés ou édités avec le logiciel ZoomBrowser EX/ImageBrowser (fourni).

Vous pouvez également extraire une image d'une vidéo et la sauvegarder comme photo.

- Pour que la vidéo soit lue sans problème sur un ordinateur, celui-ci doit offrir des performances élevées. Voir le mode d'emploi au format PDF pour la configuration système requise pour ZoomBrowser EX/ImageBrowser.
- Si vous souhaitez utiliser un logiciel en vente dans le commerce pour visionner ou éditer les vidéos, assurez-vous qu'il est compatible avec les fichiers MOV. Pour en savoir plus sur les logiciels en vente dans le commerce, adressez-vous aux fabricants des logiciels.

📺 Lecture des vidéos



1 Affichez l'image.

- Appuyez sur la touche <▶> pour lire les images.



2 Sélectionnez une vidéo.

- Tournez la molette <⦿> pour sélectionner une image.
- Avec l'affichage d'une image unique, l'icône <📺 SET> dans l'angle supérieur gauche indique qu'il s'agit d'une vidéo.
- Pendant l'affichage de l'index, les perforations sur le contour gauche de l'image indiquent qu'il s'agit d'une vidéo. **Étant donné qu'il est impossible de lire les vidéos sur l'affichage de l'index, appuyez sur <SET> pour passer à l'affichage d'une image unique.**



3 Sur l'affichage d'une image unique, appuyez sur <SET>.

- ▶ Le tableau de lecture vidéo apparaît en bas.







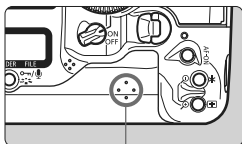





4 Lisez la vidéo.

- Tournez la molette <⦿> pour sélectionner [▶] (lecture), puis appuyez sur <SET>.
- ▶ La lecture de la vidéo commence.
- Vous pouvez suspendre la lecture vidéo en appuyant sur <SET>.
- Pendant la lecture vidéo, vous pouvez ajuster le volume sonore en tournant la molette <🔊>.
- Pour en savoir plus sur la procédure de lecture, voir la page suivante.



Haut-parleur

Fonction	Description de la lecture
 Quitter	Revient à l'affichage d'une image unique.
 Lire	Appuyez sur <SET> pour basculer entre la lecture et l'arrêt.
 Ralenti	Règle la vitesse du ralenti en tournant la molette <◉>. La vitesse du ralenti est indiquée en haut à droite.
 Première image	Affiche la première image de la vidéo.
 Image précédente	Chaque fois que vous appuyez sur <SET>, l'image précédente s'affiche. Lorsque vous maintenez enfoncée <SET>, la vidéo est rembobinée.
 Image suivante	Chaque fois que vous appuyez sur <SET>, la vidéo est lue image par image. Lorsque vous maintenez enfoncée <SET>, la vidéo est avancée rapidement.
 Dernière image	Affiche la dernière image de la vidéo.
 Éditer	Affiche l'écran d'édition (p.167).
	Position de lecture
mm' ss"	Durée de lecture
 Volume	Vous pouvez régler le volume sonore du haut-parleur intégré en tournant la molette <◉>.

- 
- Avec une batterie LP-E4 complètement chargée, la durée de lecture continue à 23 °C / 73 °F est la suivante : Environ 9 hr. 20 min.
 - En mode d'affichage d'une image unique, appuyez sur la touche <INFO.> pour changer de format d'affichage (p.156).
 - Si vous avez pris une photo pendant que vous filmiez une vidéo, la photo est affichée durant une seconde environ, lors de la lecture vidéo.
 - Si vous raccordez l'appareil photo à un téléviseur (p.170, 171) et visionnez une vidéo, ajustez le volume sonore sur le téléviseur. Si vous tournez la molette <◉>, le volume sonore ne sera pas modifié.

✂ Édition des première et dernière scènes de la vidéo

Vous pouvez éditer les première et dernière scènes d'une vidéo par paliers de 1 seconde.



1 Sélectionnez [✂] sur l'écran de lecture vidéo.

- ▶ L'écran d'édition apparaît.



2 Indiquez les portions à éditer.

- Sélectionnez [✂] (couper le début) ou [✂] (couper la fin), puis appuyez sur <SET>.
- Inclinez <↔> vers la gauche ou la droite pour voir les images précédentes ou suivantes. Maintenez la touche enfoncée pour avancer rapidement les images. Tournez la molette <⌚> pour parcourir les images une par une.
- Après avoir décidé quelle partie vous éditez, appuyez sur <SET>. La portion mise en surbrillance en bleu en haut de l'écran correspond à ce qui restera.



3 Vérifiez l'édition.

- Sélectionnez [▶] et appuyez sur <SET> pour lire la portion mise en surbrillance en bleu.
- Pour modifier l'édition, revenez à l'étape 2.
- Pour annuler l'édition, sélectionnez [↶] et appuyez sur <SET>.

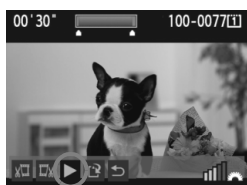

4 Sauvegardez la vidéo.

- Sélectionnez [↶], puis appuyez sur <SET>.
- ▶ L'écran de sauvegarde apparaît.
- Pour sauvegarder la vidéo éditée en tant que nouveau fichier, sélectionnez [Nouv. fichier]. À l'inverse, pour la sauvegarder en écrasant le fichier vidéo original, sélectionnez [Écraser]. Appuyez ensuite sur <SET>.



- Étant donné que l'édition est effectuée par paliers de 1 seconde (position indiquée par [✂]), la position exacte d'édition de la vidéo peut être légèrement différente de la position spécifiée.
- S'il n'y a pas assez de place sur la carte, [Nouv. fichier] ne pourra pas être sélectionné.
- Vous disposez de davantage de fonctions d'édition vidéo avec le logiciel ZoomBrowser EX/ImageBrowser (fourni).

MENU Diaporama (Lecture automatique)

Vous pouvez visionner les images enregistrées sur la carte en diaporama automatique.



1 Sélectionnez [Diaporama].

- Dans l'onglet [], sélectionnez [Diaporama], puis appuyez sur <SET>.

Nombre d'images à lire



2 Sélectionnez les images à lire.

- Tournez la molette <◂> pour sélectionner l'élément indiqué à gauche, puis appuyez sur <SET>.

[Ttes images/Vidéos/Photos]

- Tournez la molette <◂> pour choisir entre : [Ttes images / Vidéos / Photos]. Appuyez ensuite sur <SET>.



[Dossier/Date]

- Tournez la molette <◂> pour sélectionner [Dossier] ou [Date].
- Quand <INFO.> est mis en surbrillance, appuyez sur la touche <INFO.>.
- Tournez la molette <◂> pour sélectionner le dossier ou la date, puis appuyez sur <SET>.

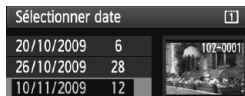

Élément	Description de la lecture
Ttes images	Toutes les photos et vidéos sur la carte seront lues.
Dossier	Les photos et vidéos dans le dossier sélectionné seront lues.
Date	Les photos et vidéos capturées à la date de prise de vue sélectionnée seront lues.
Vidéos	Seules les vidéos sur la carte seront lues.
Photos	Seules les photos sur la carte seront lues.



3 Procédez au réglage de l'option de la durée de lecture et de la répétition.

- Tournez la molette <⦿> pour sélectionner [**Régler**], puis appuyez sur <SET>.
- Pour les photos, réglez les options [**Durée lecture**] et [**Répéter**], puis appuyez sur la touche <MENU>.

[Durée lecture]

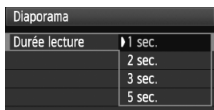

[Répéter]

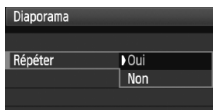

4 Lancez le diaporama.

- Tournez la molette <⦿> pour sélectionner [**Commencer**], puis appuyez sur <SET>.
- ▶ Après l'affichage du message [**Chargement de l'image...**] pendant quelques secondes, le diaporama commence.

5 Fermez le diaporama.

- Appuyez sur la touche <MENU> pour fermer le diaporama et revenir à l'écran de réglage.



- Pour suspendre le diaporama, appuyez sur <SET>. Pendant la pause, l'indicateur [II] apparaît dans l'angle supérieur gauche de l'image. Appuyez à nouveau sur <SET> pour reprendre le diaporama.
- Pendant la lecture automatique, vous pouvez appuyer sur la touche <INFO> pour modifier le format d'affichage des photos.
- Pendant la lecture vidéo, vous pouvez ajuster le volume sonore en tournant la molette <⦿>.
- Pendant la pause, vous pouvez tourner la molette <⦿> ou <⦿> pour passer à une autre image.
- Pendant le diaporama, l'extinction automatique ne fonctionne pas.
- La durée d'affichage peut varier selon l'image.
- Pour voir le diaporama sur un téléviseur, voir pages 170-171.

Visionnage des images sur un téléviseur

Vous pouvez visionner les photos et les vidéos sur un téléviseur. Avant de brancher ou débrancher le câble entre l'appareil photo et le téléviseur, éteignez-les.

* Ajustez le volume sonore de la vidéo avec le téléviseur. Pour lire des vidéos, voir page 165.

* Selon le téléviseur, certaines portions de l'image affichée peuvent être coupées.

Visionnage sur un téléviseur non HD (Haute Définition)

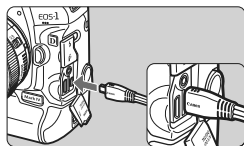

1 Branchez le câble vidéo fourni sur l'appareil photo.

- Branchez le câble vidéo stéréo sur la borne <A/V OUT / DIGITAL> de l'appareil photo.
- Insérez la fiche avec le logo <Canon> tourné vers l'avant de l'appareil photo dans la borne <A/V OUT / DIGITAL>.

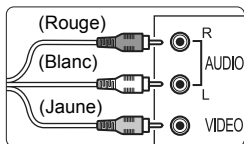

2 Branchez le câble vidéo sur le téléviseur.

- Branchez le câble vidéo stéréo sur la borne d'entrée vidéo du téléviseur et sur la borne d'entrée audio.

3 Allumez le téléviseur et réglez l'entrée vidéo du téléviseur pour sélectionner le port raccordé.

4 Positionnez le commutateur d'alimentation de l'appareil photo sur <ON>.

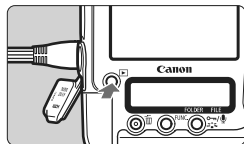

5 Appuyez sur la touche <▶>.

- ▶ L'image apparaît sur l'écran du téléviseur. (Rien ne s'affiche sur l'écran LCD de l'appareil photo.)

- Si le format du système vidéo ne correspond pas à celui du téléviseur, les images ne s'afficheront pas correctement. Réglez le format adéquat du système vidéo dans [F: **Système vidéo**].
- N'utilisez pas d'autres câbles vidéo stéréo que celui fourni. Les images risquent de ne pas s'afficher si vous utilisez un câble différent.

Visionnage sur un téléviseur HD (Haute Définition)

Le câble HDMI HTC-100 (vendu séparément) est nécessaire.

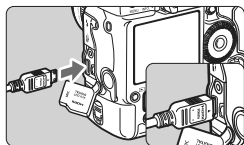

1 Branchez le câble HDMI sur l'appareil photo.

- Branchez le câble HDMI sur la borne <HDMI OUT> de l'appareil photo.
- Insérez la fiche avec le logo <▲HDMI MINI> tourné vers l'arrière de l'appareil photo dans la borne <HDMI OUT>.

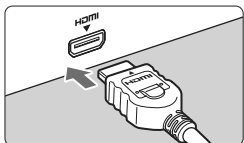

2 Branchez le câble HDMI sur le téléviseur.

- Branchez le câble HDMI sur le port HDMI IN du téléviseur.

3 Allumez le téléviseur et réglez l'entrée vidéo du téléviseur pour sélectionner le port raccordé.

4 Positionnez le commutateur d'alimentation de l'appareil photo sur <ON>.

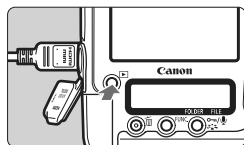

5 Appuyez sur la touche <▶>.

- ▶ L'image apparaît sur l'écran du téléviseur. (Rien ne s'affiche sur l'écran LCD de l'appareil photo.)
- Les images apparaissent automatiquement à la résolution optimale du téléviseur.
- Appuyez sur la touche <INFO.> pour changer de format d'affichage.

 Ne raccordez la sortie d'aucun autre appareil à la borne <HDMI OUT> de l'appareil photo. Ceci pourrait provoquer un dysfonctionnement.



- Il se peut que certains téléviseurs ne soient pas en mesure d'afficher les images capturées. Le cas échéant, utilisez le câble vidéo stéréo fourni.
- La borne <A/V OUT/DIGITAL> et la borne <HDMI OUT> de l'appareil photo ne peuvent pas être utilisées simultanément.

Protection des images

Protéger les images permet d'éviter les effacements accidentels.

Protection d'une seule image

1 Sélectionnez l'image que vous souhaitez protéger.

- Appuyez sur la touche <▶> pour lire les images, puis tournez la molette <⦿> pour sélectionner une image.

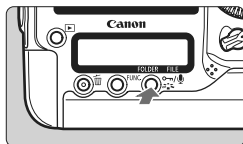

2 Protégez l'image.

- Pendant la lecture des images, appuyez sur la touche <⏏/🔊>.
- ▶ Lorsqu'une image est protégée, l'icône <🔒> apparaît en haut de l'écran.
- Pour annuler la protection d'image, appuyez à nouveau sur la touche <⏏/🔊>. L'icône <🔒> disparaît.
- Pour protéger d'autres images, répétez les étapes 1 et 2.



MENU Protection de toutes les images d'un dossier ou d'une carte

Vous pouvez protéger toutes les images dans un dossier ou sur une carte en une seule opération.

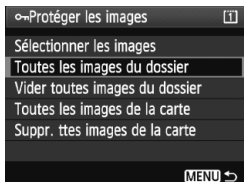

Lorsque l'option de menu [🔒] **Protéger les images** est réglée sur [**Toutes les images du dossier**] ou [**Toutes les images de la carte**], toutes les images dans le dossier ou sur la carte sont protégées.

Pour annuler la protection des images, sélectionnez [**Vider toutes images du dossier**] ou [**Suppr. ttes images de la carte**].



- Lorsque vous formatez la carte (p.50), les images protégées sont également effacées.
- Pour protéger une image, appuyez sur la touche <Fn/⏏> puis relâchez-la rapidement. Si vous maintenez enfoncée la touche pendant environ 2 secondes, une note vocale est enregistrée.



- Les images peuvent également être protégées lorsque l'option de menu [Σ] Protéger les images] est réglée sur [Sélectionner les images]. Appuyez sur <SET> pour protéger ou supprimer la protection de l'image.
- Une image protégée ne peut pas être effacée par la fonction d'effacement de l'appareil photo. Pour effacer une image protégée, vous devez d'abord annuler la protection.
- Si vous effacez toutes les images (p.179), seules les images protégées sont conservées. Cela peut être utile si vous souhaitez effacer toutes les images superflues simultanément.
- Si [C.Fn IV -9:Fonction touche Fn/⏏] est réglé sur [1:Enr. mémo(protect:désactivée)] ou [2:Lect.mémo(maintien: enr.mémo)], il n'est pas possible de protéger les images avec la touche <Fn/⏏>. Utilisez [Sélectionner les images] de l'option de menu [Σ] Protéger les images] pour protéger les images.

Enregistrement et lecture de notes vocales

Vous pouvez annexer une note vocale à une image capturée. La note vocale est sauvegardée comme fichier audio WAV avec le même numéro de fichier que l'image. Le son peut être reproduit avec l'appareil photo ou les logiciels fournis.

Enregistrement d'une note vocale

1 Sélectionnez l'image à laquelle vous souhaitez annexer une note vocale.

- Appuyez sur la touche <▶> pour lire les images, puis tournez la molette <◉> pour sélectionner l'image.

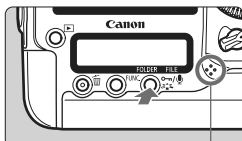

Microphone pour note vocale

2 Enregistrez une note vocale.

- Appuyez sur la touche <🗣️> pendant environ 2 secondes alors que l'image est affichée.
- Lorsque [Enreg. du mémo en cours...] apparaît, maintenez la touche enfoncée et parlez dans le microphone. La durée maximum d'enregistrement d'une note vocale est de 30 secondes.
- Pour mettre fin à la note vocale, relâchez la touche.
- ▶ L'icône <🗣️> apparaît en haut de l'écran.

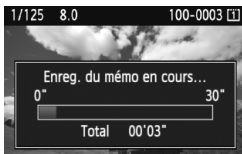

- Il n'est pas possible d'annexer une note vocale à une image protégée.
- Il n'est pas possible d'annexer une note vocale à une vidéo.
- Pour enregistrer une note vocale supérieure à 30 secondes, répétez les opérations de l'étape 2.
- Vous pouvez également enregistrer une note vocale juste après la capture de l'image pendant la revue des images, en suivant l'étape 2.
- Il n'est pas possible d'enregistrer une note vocale avec un microphone externe.

Lecture d'une note vocale

Lorsque [**☰** C.Fn IV -9: Fonction touche **☰/☺**] est réglé sur [2:Lect.mémo(maintien: enr.mémo)] (p.231), il est possible de lire la note vocale annexée à l'image.

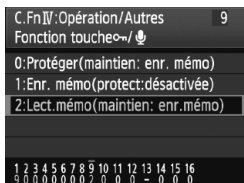

1 Réglez [**☰** C.Fn IV -9: Fonction touche **☰/☺**] sur [2:Lect.mémo (maintien: enr.mémo)].

- Réglez cette fonction tout en vous reportant à la page 231.
- Voir page 204 pour en savoir plus sur le réglage des fonctions personnalisées.



2 Sélectionnez l'image dont vous souhaitez lire la note vocale.

- Appuyez sur la touche <▶> pour lire les images, puis tournez la molette <☺> pour sélectionner une image sur laquelle l'icône <☰> apparaît en haut.

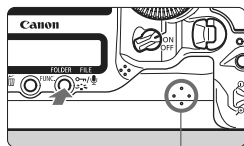

Haut-parleur

3 Lisez une note vocale.

- Alors que l'image est affichée, appuyez sur la touche <☰/☺>.
- ▶ La note vocale est lue.
- Tournez la molette <☺> pour ajuster le volume sonore.
- Pour arrêter la lecture, appuyez sur la touche <☰/☺>.

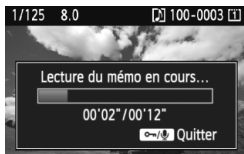

- Si plusieurs notes vocales ont été annexées à l'image, elles sont lues à la suite.
- Il est impossible d'effacer uniquement la note vocale annexée à une image avec l'appareil photo.
- Si l'image est effacée (p.179), toute note vocale annexée est également effacée.



Copie des images

Les images enregistrées sur une carte peuvent être copiées sur l'autre carte.

MENU Copie d'images individuelles



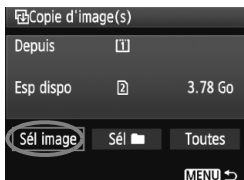

1 Sélectionnez [**Copie d'image(s)**].

- Dans l'onglet [], sélectionnez [**Copie d'image(s)**], puis appuyez sur <  >.





2 Sélectionnez [**Sél image**].

- Vérifiez la source de copie et la capacité de la carte de destination.
- Tournez la molette <  > pour sélectionner [**Sél image**], puis appuyez sur <  >.

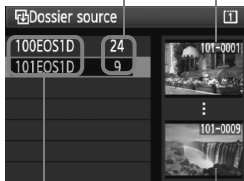
Plus petit numéro de fichier
Nombre d'images
dans le dossier





3 Sélectionnez le dossier.

- Tournez la molette <  > pour sélectionner le dossier contenant l'image à copier, puis appuyez sur <  >.
- Reportez-vous aux images affichées sur la droite pour vous aider à sélectionner le dossier souhaité.
- ▶ Les images dans le dossier sélectionné s'affichent.

Nom de dossier

Plus grand numéro de fichier

 La source de copie est la carte sélectionnée avec le réglage [**Enr./lecture**] ([**Lecture**]) de l'option de menu [ **Sél. fonc Enr.+média/dossier**].

Nombre total d'images
sélectionnées



4 Sélectionnez une image.

- Tournez la molette <⦿> pour sélectionner l'image à copier, puis appuyez sur <SET>.
- ▶ L'icône <✓> apparaît dans l'angle supérieur gauche de l'écran.
- Appuyez sur la touche <Q> pour afficher la vue à trois images. Pour revenir à l'affichage d'une image unique, appuyez sur la touche <Q>.
- Pour sélectionner une autre image à copier, répétez les opérations de l'étape 4.

5 Appuyez sur la touche <○/⏏>.

- Après avoir sélectionné toutes les images à copier, appuyez sur la touche <○/⏏>.

6 Sélectionnez [OK].

- Vérifiez la carte de destination et appuyez sur <SET>.

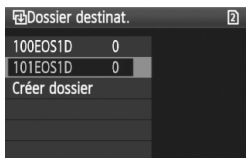

7 Sélectionnez le dossier de destination.

- Tournez la molette <⦿> pour sélectionner le dossier de destination sur lequel les images seront copiées, puis appuyez sur <SET>.
- Pour créer un nouveau dossier, sélectionnez [Créer dossier].



8 Sélectionnez [OK].

- Vérifiez les informations de la source de copie et de la carte de destination.
- Tournez la molette <⦿> pour sélectionner [OK], puis appuyez sur <SET>.



- ▶ La copie commence et la progression s'affiche.
Une fois la copie terminée, le résultat s'affiche. Sélectionnez **[OK]** pour revenir à l'écran de l'étape 2.

MENU Copie de toutes les images d'un dossier

À l'étape 2, sélectionnez **[Sél **]. Sélectionnez le dossier source à copier, puis le dossier de destination.

MENU Copie de toutes les images d'une carte

À l'étape 2, sélectionnez **[Toutes]**. Tous les dossiers et images sur la carte source sont copiés sur la carte de destination. (Les numéros de dossier et les noms de fichier restent inchangés dans le dossier de destination.)



- Le nom de fichier de l'image copiée est identique à celui de l'image source.
- Si **[Sél image]** est réglé, vous ne pourrez pas copier des images dans plusieurs dossiers en une seule opération. Sélectionnez les images dans chaque dossier pour les copier dossier par dossier.
- Si vous copiez une image dans un dossier de destination ayant le même numéro de dossier que le dossier source et si le dossier de destination contient déjà une image avec le même numéro de fichier, les messages suivants s'affichent : **[Sauter l'image et continuer]** **[Remplacer l'image existante]** **[Annuler la copie]**. Sélectionnez la méthode de copie, puis appuyez sur **<SET>**.
 - **[Sauter l'image et continuer]** :
Les images dans le dossier source ayant le même numéro de fichier que les images dans le dossier de destination sont sautées et ne sont pas copiées.
 - **[Remplacer l'image existante]** :
Les images dans le dossier de destination ayant le même numéro de fichier que les images sources (y compris les images protégées) sont remplacées.

Si une image avec un ordre d'impression (p.201) est écrasée, vous devrez redonner l'ordre d'impression.
- Les informations de l'ordre d'impression ne sont pas conservées lorsque l'image est copiée.
- Il est impossible de prendre des photos pendant la copie. Sélectionnez **[Annuler]** avant de photographier.

Effacement des images

Vous pouvez choisir de sélectionner et d'effacer les images une par une ou de les effacer par lot. Les images protégées (p.172) ne seront pas effacées.

⚠ Une image effacée ne peut plus être récupérée. Assurez-vous que vous n'avez plus besoin de l'image avant de l'effacer. La protection d'une image empêche tout effacement accidentel de celle-ci. Effacer une image RAW+JPEG effacera à la fois les images RAW et JPEG.

Effacement d'une image unique

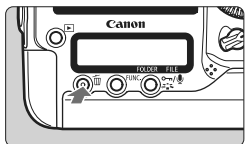



1 Procédez à la lecture de l'image à effacer.

2 Appuyez sur la touche **<  >**.





▶ Le menu d'effacement s'affiche en bas de l'écran.



3 Effacez les images.

▶ Tournez la molette **<  >** pour sélectionner **[Effacer]**, puis appuyez sur **<  >**. L'image affichée sera effacée.

MENU Cocher **< >** les images à effacer par lot

En cochant les images à effacer, vous pouvez effacer plusieurs images en une seule opération. Avec l'option de menu **[ Effacer images]**, sélectionnez **[Sélectionner et effacer images]**. Cochez **<  >** les images à effacer à l'aide de **<  >**. Puis appuyez sur la touche **<  >**.

MENU Effacement de toutes les images dans un dossier ou sur une carte

Vous pouvez effacer toutes les images dans un dossier ou sur une carte en une seule opération. Lorsque l'option de menu **[ Effacer images]** est placé sur **[Toutes les images du dossier]** ou **[Toutes les images de la carte]**, toutes les images dans le dossier ou sur la carte sont effacées.



Si vous souhaitez également effacer les images protégées, procédez au formatage de la carte (p.50).

Modification des paramètres de lecture des images

MENU Réglage de la luminosité de l'écran LCD

Vous pouvez régler la luminosité de l'écran LCD pour votre confort de lecture.



1 Sélectionnez [Luminosité LCD].

- Dans l'onglet [>], sélectionnez [Luminosité LCD], puis appuyez sur <SET>.

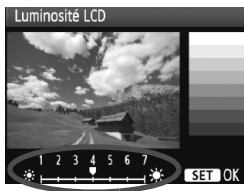

2 Réglez la luminosité.

- En vous reportant à l'échelle de gris, tournez la molette <>, puis appuyez sur <SET>.



- Pour vérifier l'exposition de l'image, il est recommandé de consulter l'histogramme (p.158).
- Pendant la lecture des images, vous pouvez appuyer sur la touche <> pour afficher l'écran de l'étape 2 et ajuster la luminosité.

MENU Réglage de la durée de revue des images

Vous pouvez définir la durée d'affichage de l'image sur l'écran LCD juste après sa capture. Pour conserver l'image affichée, définissez **[Maintien]**. Pour ne pas afficher l'image, sélectionnez **[Arrêt]**.

1 Sélectionnez **[Durée de revue]**.

- Dans l'onglet **[M]**, sélectionnez **[Durée de revue]**, puis appuyez sur **<SET>**.



2 Définissez la durée souhaitée.

- Tournez la molette **<DIAL>** pour sélectionner l'option, puis appuyez sur **<SET>**.



Si **[Maintien]** est sélectionné, les images s'affichent jusqu'à ce que le temps d'extinction automatique soit écoulé.

MENU Rotation automatique des images verticales



Les images verticales pivotent automatiquement afin d'être affichées verticalement plutôt qu'horizontalement sur l'écran LCD de l'appareil photo et sur l'ordinateur. Le réglage de cette fonction peut être modifié.

1 Sélectionnez [Rotation auto].

- Dans l'onglet [P], sélectionnez [Rotation auto], puis appuyez sur <SET>.

2 Réglez la rotation automatique.

- Tournez la molette <◂> pour sélectionner l'option, puis appuyez sur <SET>.

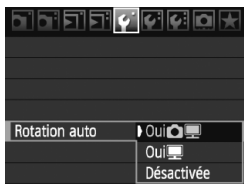

- **Oui**  

L'image verticale pivote automatiquement à la fois sur l'écran LCD de l'appareil photo et sur l'ordinateur.

- **Oui** 

L'image verticale ne pivote automatiquement que sur l'ordinateur.

- **Désactivée**

L'image verticale ne pivote pas.

 La rotation automatique ne fonctionne pas avec les images verticales capturées alors que Rotation auto était placée sur [Désactivée]. Elles ne seront pas pivotées même si vous placez ultérieurement le réglage sur [Oui] pour la lecture.

- Une image verticale ne pivotera pas automatiquement pour la revue des images juste après sa prise.
- Il est impossible de faire pivoter les vidéos.
- Si vous prenez une image verticale alors que l'appareil photo est dirigé vers le haut ou vers le bas, l'image peut ne pas être pivotée automatiquement pour la lecture.
- Si l'image verticale ne pivote pas automatiquement sur l'écran de l'ordinateur, cela indique que le logiciel utilisé est dans l'incapacité de faire pivoter l'image. L'utilisation du logiciel fourni est recommandée.

8

Nettoyage du capteur

L'appareil photo comprend une unité de capteur auto-nettoyante fixée sur la face avant (filtre passe bas) du capteur d'image afin de secouer automatiquement la poussière.

Les données d'effacement des poussières peuvent également être ajoutées à l'image de sorte que les taches de poussière restantes puissent être automatiquement effacées par le programme Digital Photo Professional (logiciel fourni).

À propos des taches se collant à l'avant du capteur

Outre la poussière externe qui s'infiltré dans l'appareil, dans de rares cas, le lubrifiant des pièces internes de l'appareil peut adhérer à l'avant du capteur. Si des taches sont toujours visibles après le nettoyage automatique du capteur, nous vous recommandons de confier son nettoyage à un Service Après-Vente Canon.



Même au cours du fonctionnement de l'unité de capteur auto-nettoyante, vous pouvez enfoncer le déclencheur à mi-course pour interrompre le nettoyage et prendre des photos immédiatement.

Nettoyage automatique du capteur

À chaque fois que vous positionnez le commutateur d'alimentation sur <ON/ J> ou <OFF>, l'unité de capteur auto-nettoyante s'active automatiquement pour secouer la poussière ayant adhéré à la surface du capteur. En principe, vous n'avez pas besoin de prêter attention à cette opération. Toutefois, vous pouvez procéder au nettoyage du capteur à tout moment ou bien le désactiver.

Nettoyage immédiat du capteur

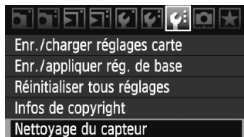

1 Sélectionnez [Nettoyage du capteur].

- Dans l'onglet [, sélectionnez [Nettoyage du capteur], puis appuyez sur <SET>.





2 Sélectionnez [Nettoyage immédiat].

- Tournez la molette <> pour sélectionner [Nettoyage immédiat , puis appuyez sur <SET>.



3 Sélectionnez [OK].

- Tournez la molette <> pour sélectionner [OK], puis appuyez sur <SET>.
- ▶ Au cours du nettoyage du capteur, l'icône <> s'affiche sur l'écran LCD. Une fois le nettoyage terminé, l'écran revient à l'étape 2.

- Pendant le nettoyage du capteur, l'obturateur émettra trois fois un bruit semblable au déclenchement. L'appareil ne prend pas de photos.
- Pour des résultats optimaux, procédez au nettoyage du capteur avec l'appareil photo posé sur sa base sur une table ou toute autre surface plane.
- Même si vous répétez le nettoyage du capteur, le résultat ne s'améliorera pas énormément. Juste après avoir terminé le nettoyage du capteur, l'option [Nettoyage immédiat ] demeure temporairement désactivée.

Désactivation de l'unité de capteur auto-nettoyante

- À l'étape 2, sélectionnez [Nettoyage auto ] et réglez-le sur [Désactivé].
- ▶ Le nettoyage du capteur ne sera plus effectué lorsque vous positionnez le commutateur d'alimentation sur <ON/ J> ou <OFF>.

MENU Ajout des données d'effacement des poussières

En principe, l'unité de capteur auto-nettoyante élimine la majorité de la poussière pouvant être visible sur les images capturées. Toutefois, s'il arrive qu'une poussière visible persiste, vous pouvez ajouter des données d'effacement des poussières à l'image pour effacer ultérieurement les taches de poussière. Les données d'effacement des poussières sont utilisées par le programme Digital Photo Professional (logiciel fourni) pour effacer automatiquement les taches de poussière.

Préparatifs

- Prenez un objet complètement blanc (papier, etc.).
- Réglez la longueur focale de l'objectif sur 50 mm ou plus.
- Placez le sélecteur de mode de mise au point de l'objectif sur <MF> et réglez la mise au point sur l'infini (∞). Si l'objectif ne comprend pas d'échelle des distances, regardez sur le devant de l'objectif et tournez complètement la bague de mise au point dans le sens horaire.

Collecter les données d'effacement des poussières

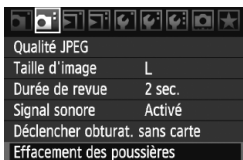

1 Sélectionnez [Effacement des poussières].

- Dans l'onglet [], sélectionnez [Effacement des poussières], puis appuyez sur <SET>.

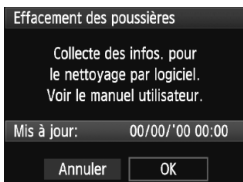

2 Sélectionnez [OK].

- Tournez la molette <> pour sélectionner [OK], puis appuyez sur <SET>. Une fois le nettoyage automatique du capteur terminé, un message apparaît. Même si un bruit de déclenchement de l'obturateur se fait entendre, aucune image n'est prise.

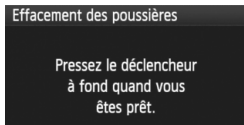

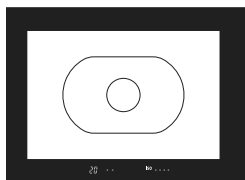

3 Photographiez un objet complètement blanc.

- Placez-vous à une distance de 20 cm - 30 cm / 0,7 pieds - 1,0 pied d'un objet complètement blanc sans motif qui remplit l'ensemble du viseur et prenez la photo.
- ▶ La photo est prise en mode de priorité à l'ouverture avec une ouverture de f/22.
- Étant donné que l'image ne sera pas sauvegardée, les données peuvent être collectées sans qu'une carte ne soit insérée dans l'appareil photo.
- ▶ Lorsque la photo est prise, l'appareil commence à recueillir les données d'effacement des poussières. Quand les données d'effacement des poussières ont été collectées, un message apparaît. Sélectionnez **[OK]** pour revenir au menu.
- Si les données n'ont pas été collectées correctement, un message en ce sens apparaît. Procédez comme indiqué dans « Préparatifs » à la page précédente, puis sélectionnez **[OK]**. Prenez à nouveau la photo.

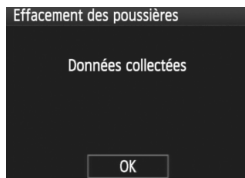

À propos des données d'effacement des poussières

Une fois collectées, les données d'effacement des poussières sont attachées à toute image JPEG et RAW capturée par la suite. Il est recommandé de mettre à jour les données d'effacement des poussières en collectant à nouveau les données avant une prise de vue importante. Pour effacer automatiquement les touches de poussière via le logiciel fourni, reportez-vous au mode d'emploi du logiciel au format PDF sur le CD-ROM. Les données d'effacement des poussières ajoutées à l'image sont infimes et n'affectent pratiquement pas la taille du fichier d'image.

 Utilisez toujours un objet complètement blanc, une feuille neuve de papier blanc par exemple. Si le papier comporte des motifs ou des dessins, ils peuvent être considérés comme de la poussière par le logiciel et la précision d'effacement des poussières par le logiciel en sera affectée.

MENU Nettoyage manuel du capteur

Il est possible d'éliminer manuellement avec une poire soufflante ou autre la poussière qui n'a pu être retirée par nettoyage automatique du capteur.

La surface du capteur d'image est extrêmement délicate. Si le capteur doit être nettoyé directement, il est recommandé de confier cette tâche au Service Après-Vente Canon.

Avant de nettoyer le capteur, détachez l'objectif de l'appareil photo.



1 Sélectionnez [Nettoyage du capteur].

- Dans l'onglet [☛], sélectionnez [Nettoyage du capteur], puis appuyez sur <SET>.

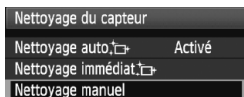

2 Sélectionnez [Nettoyage manuel].

- Tournez la molette <☉> pour sélectionner [Nettoyage manuel], puis appuyez sur <SET>.



3 Sélectionnez [OK].

- Tournez la molette <☉> pour sélectionner [OK], puis appuyez sur <SET>.
- ▶ Instantanément, le miroir reflex se verrouille en position relevée et l'obturateur s'ouvre.
- « CLn » clignote sur le panneau LCD supérieur.



4 Terminez le nettoyage.

- Après avoir nettoyé le capteur, positionnez le commutateur d'alimentation sur <OFF>.



- L'utilisation du Kit adaptateur secteur ACK-E4 (vendu séparément) est recommandée pour alimenter l'appareil.
- Si vous utilisez la batterie, vérifiez qu'elle est complètement rechargée.

- 
- **Lorsque vous nettoyez le capteur, n'effectuez aucune des opérations suivantes. Si l'alimentation est interrompue, l'obturateur se referme, ce qui risque d'endommager les rideaux de l'obturateur et le capteur d'image.**
 - **Positionner le commutateur d'alimentation sur <OFF>.**
 - **Retirer ou insérer la batterie.**
 - La surface du capteur d'image est extrêmement délicate. Nettoyez le capteur avec soin.
 - Utilisez une poire soufflante simple sans brosse. Vous pourriez rayer le capteur.
 - N'introduisez pas l'extrémité de la poire soufflante dans l'appareil plus loin que la monture d'objectif. Si l'alimentation est interrompue, l'obturateur se referme, ce qui risque d'endommager les rideaux ou le miroir reflex.
 - N'utilisez jamais d'air ou de gaz comprimé pour nettoyer le capteur. La pression risquerait d'endommager le capteur et l'aérosol pourrait le geler.
 - Si vous ne parvenez pas à retirer les taches avec la poire soufflante, nous vous recommandons de confier le nettoyage du capteur à un Service Après-Vente Canon.

9

Impression des images

- **Impression** (p.190)

Vous pouvez connecter l'appareil directement à une imprimante et imprimer les photos enregistrées sur la carte. L'appareil photo est compatible avec «  PictBridge », norme mondiale d'impression directe.

- **Digital Print Order Format (DPOF)** (p.199)

DPOF (Digital Print Order Format) vous permet d'imprimer des images enregistrées sur la carte d'après vos instructions d'impression, à savoir la sélection des images, la quantité à imprimer, etc. Vous pouvez imprimer plusieurs images par lot ou donner un ordre d'impression à un magasin photo.

Préparation de l'impression

Les procédures pour l'impression directe sont entièrement effectuées sur l'appareil photo en regardant l'écran LCD.

Connexion de l'appareil photo à une imprimante

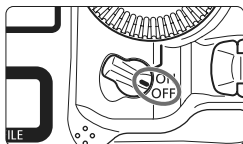

- 1 **Positionnez le commutateur d'alimentation de l'appareil photo sur <OFF>.**

- 2 **Configurez l'imprimante.**

- Pour plus d'informations, reportez-vous au mode d'emploi de l'imprimante.

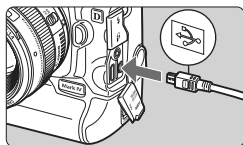

- 3 **Connexion de l'appareil photo à une imprimante**

- Utilisez le câble d'interface fourni avec l'appareil photo.
- Lors de la connexion de la fiche du câble à la borne <A/V OUT / DIGITAL> de l'appareil photo, l'icône <↔> de la fiche du câble doit se trouver face à l'arrière de l'appareil photo.
- Pour connecter l'appareil photo à l'imprimante, reportez-vous au mode d'emploi de l'imprimante.

- 4 **Mettez l'imprimante sous tension.**

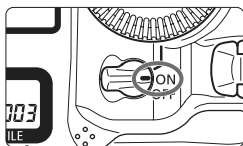

- 5 **Positionnez le commutateur d'alimentation de l'appareil photo sur <ON>.**

- ▶ Certaines imprimantes peuvent émettre un signal sonore.

PictBridge



6 Affichez l'image.

- Appuyez sur la touche < [▶] >.
- ▶ L'image apparaît et l'icône < [PictBridge] > s'affiche dans l'angle supérieur gauche pour indiquer que l'appareil photo est connecté à l'imprimante.



- Il est impossible d'imprimer les vidéos.
- L'appareil photo ne peut pas être utilisé avec des imprimantes uniquement compatibles avec CP Direct ou Bubble Jet Direct.
- N'utilisez pas d'autres câbles d'interface que celui fourni.
- Si, à l'étape 5, un long signal sonore retentit, il y a un problème avec l'imprimante. Pour l'identifier, procédez de la manière suivante :
 1. Appuyez sur la touche < [▶] > pour lire les images.
 2. Appuyez sur < [SET] >.
 3. Dans l'écran des paramètres d'impression, sélectionnez **[Imprimer]**.
 Le message d'erreur s'affiche sur l'écran LCD (p.198).



- Vous pouvez également imprimer les images RAW prises avec cet appareil photo.
- Si vous utilisez la batterie pour alimenter l'appareil photo, assurez-vous qu'elle est complètement chargée. Si votre batterie est complètement chargée, vous pouvez imprimer pendant environ 6 heures.
- Avant de débrancher le câble, éteignez d'abord l'appareil photo et l'imprimante. Tenez la fiche (pas le cordon) pour débrancher le câble.
- Pour l'impression directe, l'utilisation du Kit adaptateur secteur ACK-E4 (vendu séparément) pour alimenter l'appareil photo est recommandée.

Impression

L'affichage à l'écran et les options de réglage varient d'une imprimante à l'autre. Certains réglages peuvent ne pas être disponibles. Pour plus d'informations, reportez-vous au mode d'emploi de l'imprimante.

Icône d'imprimante connectée



1 Sélectionnez l'image à imprimer.

- Vérifiez que l'icône s'affiche dans l'angle supérieur gauche de l'écran LCD.
- Tournez la molette pour sélectionner l'image à imprimer.

2 Appuyez sur .

- ▶ L'écran des paramètres d'impression apparaît.

Écran des paramètres d'impression



Définit les effets d'impression (p.194).

Active ou désactive l'impression de la date ou du numéro de fichier.

Définit le nombre de copies à imprimer.

Définit le recadrage (p.197).

Définit la taille de papier, le type de papier et la mise en forme.

Revient à l'écran de l'étape 1.

Lance l'impression.

Les paramètres de la taille de papier, du type de papier et de la mise en forme que vous avez définis s'affichent.

* Selon l'imprimante, certains réglages tels que l'impression de la date, du numéro de fichier et le recadrage peuvent ne pas être disponibles.



3 Sélectionnez [Infos papier].

- Tournez la molette pour sélectionner [Infos papier], puis appuyez sur .

- ▶ L'écran Infos papier apparaît.

Définition de la taille de papier

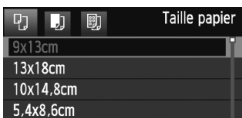

- Tournez la molette <⊙> pour sélectionner la taille de papier chargé dans l'imprimante, puis appuyez sur <SET>.
- ▶ L'écran Type papier apparaît.

Définition du type de papier



- Tournez la molette <⊙> pour sélectionner le type de papier chargé dans l'imprimante, puis appuyez sur <SET>.
- Si vous utilisez une imprimante Canon et du papier Canon, lisez le mode d'emploi de l'imprimante pour vérifier les types de papier utilisables.
- ▶ L'écran mise en forme apparaît.

Définition de la mise en forme

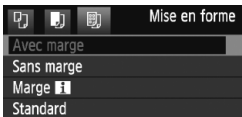

- Tournez la molette <⊙> pour sélectionner la mise en forme, puis appuyez sur <SET>.
- ▶ L'écran des paramètres d'impression réapparaît.

Élément	Description
Avec marge	La photo imprimée est entourée de marges blanches.
Sans marge	La photo imprimée n'est entourée d'aucune marge. Si votre imprimante ne peut pas imprimer sans marge, vos photos sont entourées d'une marge.
Marge [1]	Les informations de prise de vue* sont imprimées sur la marge pour les impressions de 9x13 cm et de formats supérieurs.
xx-Plus	Option d'impression de 2, 4, 8, 9, 16 ou 20 images sur une seule feuille.
20-Plus [1] 35-Plus [1]	Sur le papier au format A4 ou Letter, 20 ou 35 miniatures des images commandées via DPOF (p.199) sont imprimées. • Avec [20-Plus [1]], les informations de prise de vue* sont imprimées.
Standard	La mise en forme dépend du modèle d'imprimante et de ses réglages.

* Le nom de l'appareil, le nom de l'objectif, le mode de prise de vue, la vitesse d'obturation, l'ouverture, la valeur de correction d'exposition, la sensibilité ISO, la balance des blancs etc., sont imprimés à partir des données Exif.



4 Définissez les effets d'impression.

- Modifiez si nécessaire. Si vous n'avez pas besoin de définir d'effets d'impression, passez à l'étape 5.
- Tournez la molette <⦿> pour sélectionner l'élément dans l'angle supérieur droit, puis appuyez sur <SET>.
- Si l'icône <☰> apparaît à côté de <INFO>, vous pouvez également ajuster les effets d'impression (p.196).
- Ensuite, tournez la molette <⦿> pour sélectionner l'effet d'impression souhaité, puis appuyez sur <SET>.

Effet d'impression	Description
On	L'image est imprimée en fonction des couleurs par défaut de l'imprimante. Les données Exif de l'image sont utilisées pour procéder à des corrections automatiques.
Off	Identique aux caractéristiques d'impression sur « On ». La correction automatique ne sera pas exécutée.
Vivid	L'image sera imprimée avec une saturation plus élevée pour rendre les bleus et les verts encore plus éclatants.
NR	Le bruit d'image est réduit avant l'impression.
B/W N&B	Impressions en noir et blanc avec des noirs véritables.
B/W Ton froid	Impressions en noir et blanc avec des noirs froids, tirant sur le bleu.
B/W Ton chaud	Impressions en noir et blanc avec des noirs chauds, tirant sur le jaune.
Naturel	Imprime les vraies couleurs et les contrastes de l'image. Aucun réglage automatique de couleur n'est appliqué.
Naturel M	Les caractéristiques d'impression sont identiques à celles du réglage « Naturel ». Toutefois ce réglage offre des réglages d'impression plus fins que « Naturel ».
Standard	L'impression varie d'une imprimante à l'autre. Pour plus d'informations, reportez-vous au mode d'emploi de l'imprimante.

* L'affichage à l'écran peut varier d'une imprimante à l'autre.

* Lorsque vous modifiez les effets d'impression, ces modifications se reflètent sur l'image affichée dans l'angle supérieur gauche. Notez que l'image imprimée peut sembler légèrement différente de l'image affichée, laquelle n'est qu'une simple approximation. Ceci s'applique également aux réglages de [Luminosité] et [Régl. niveaux] à la page 196.



5 Réglez l'impression de la date et du numéro de fichier.

- Modifiez si nécessaire.
- Tournez la molette <⦿> pour sélectionner <⌂>, puis appuyez sur <SET>.
- Tournez la molette <⦿> pour sélectionner le paramètre souhaité, puis appuyez sur <SET>.

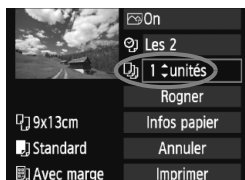

6 Définissez le nombre de copies.

- Modifiez si nécessaire.
- Tournez la molette <⦿> pour sélectionner <⌂>, puis appuyez sur <SET>.
- Tournez la molette <⦿> pour sélectionner le nombre de copies, puis appuyez sur <SET>.



7 Lancez l'impression.

- Tournez la molette <⦿> pour sélectionner [**Imprimer**], puis appuyez sur <SET>.
- ▶ L'impression commence.



- Pour plus d'informations sur le recadrage, voir page 197.
- Le paramètre [**Standard**] pour les effets à l'impression et les autres options correspond aux paramètres par défaut de l'imprimante, tels qu'ils ont été déterminés par son fabricant. Pour connaître les paramètres [**Standard**] de l'imprimante, reportez-vous à son mode d'emploi.
- Lors de l'impression des informations sur la prise de vue **I** (p.193) pour les images prises à des sensibilités ISO H2, H3 pendant l'extension de la plage de sensibilité ISO, il est possible que le réglage de sensibilité ISO ne soit pas correctement imprimé.
- Selon la taille de fichier de l'image et la taille d'image, il peut s'écouler un certain temps avant que l'impression ne commence après avoir sélectionné [**Imprimer**].
- Si la correction d'inclinaison de l'image (p.197) est appliquée, l'impression de l'image prendra plus de temps.
- Pour arrêter l'impression, appuyez sur <SET> lorsque [**Stop**] est affiché, puis sélectionnez [**OK**].
- Si vous exécutez l'option de menu [**⚡ Réinitialiser tous réglages**] (p.53), tous les réglages par défaut seront rétablis.

Réglage des effets d'impression

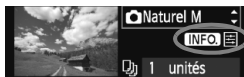

A l'étape 4 en page 194, sélectionnez un effet d'impression. Lorsque l'icône <INFO> apparaît à côté de <INFO>, appuyez sur la touche <INFO>. Vous pouvez ensuite ajuster l'effet d'impression. Les éléments ajustables ou affichables dépendent de la sélection faite à l'étape 4.

● Luminosité

La luminosité de l'image peut être ajustée.

● Régl. niveaux

Lorsque vous sélectionnez **[Manuel]**, vous pouvez modifier la distribution de l'histogramme et ajuster la luminosité et le contraste de l'image.

Avec l'écran Régl. niveaux affiché, appuyez sur la touche <INFO> pour changer la position de <▲>. Tournez la molette <◂> pour régler à votre guise le niveau des ombres (0 à 127) ou le niveau des hautes lumières (128 à 255).



● Éclaircir

Efficace lorsque le contre-jour assombrit le visage du sujet. Lorsque **[On]** est sélectionné, le visage est illuminé pour l'impression.

● Cor. Y rouges

Efficace pour les images avec flash lorsque le sujet a les yeux rouges. Lorsque **[On]** est sélectionné, l'effet yeux rouges est corrigé pour l'impression.

- Les effets **[Éclaircir]** et **[Cor. Y rouges]** n'apparaîtront pas sur l'écran.
- Lorsque **[Régl. détail]** est sélectionné, vous pouvez ajuster le **[Contraste]**, la **[Saturation]**, la **[Teinte couleur]** et la **[Bal. couleur]**. Pour ajuster la **[Bal. couleur]**, utilisez <◂>. B signifie bleu, A ambre, M magenta et G vert. La couleur correspondant à la direction choisie sera corrigée.
- Si vous sélectionnez **[Remise à 0]**, tous les réglages d'effet d'impression sont rétablis aux réglages par défaut.

Recadrage de l'image

Correction d'inclinaison



Vous pouvez recadrer l'image et imprimer uniquement la zone recadrée comme si l'image avait été recomposée. **Procédez au recadrage juste avant l'impression.** Si vous avez procédé au recadrage avant de définir les paramètres d'impression, vous devez procéder à nouveau au recadrage.

1 Dans l'écran des paramètres d'impression, sélectionnez **[Rogner]**.

2 Réglez la taille, la position et le ratio d'aspect du cadre de recadrage.

- La zone d'image située dans le cadre de recadrage est imprimée. Le ratio d'aspect du cadre de recadrage peut être modifié dans **[Infos papier]**.

Modification de la taille du cadre de recadrage

Lorsque vous appuyez sur la touche $\langle Q \rangle$ ou $\langle Q \rangle$, la taille du cadre de recadrage change. Plus le cadre de recadrage est petit, plus l'image sera agrandie pour l'impression.

Déplacement du cadre de recadrage

Déplacez le cadre sur l'image verticalement ou horizontalement à l'aide de $\langle \odot \rangle$. Déplacez le cadre de recadrage sur la zone de l'image souhaitée.

Rotation du cadre

Chaque fois que vous appuyez sur la touche $\langle \text{INFO} \rangle$, le cadre de recadrage permute entre l'orientation verticale et horizontale. Ceci vous permettra d'obtenir une impression verticale d'une image horizontale.

Correction d'inclinaison de l'image

Tournez la molette $\langle \odot \rangle$ pour ajuster l'angle d'inclinaison de l'image jusqu'à ± 10 degrés par palier de 0,5 degré. Lorsque vous ajustez l'inclinaison de l'image, l'icône $\langle \triangle \rangle$ sur l'écran devient bleue.

3 Appuyez sur $\langle \text{SET} \rangle$ pour quitter le recadrage.

- ▶ L'écran des paramètres d'impression réapparaît.
- Vous pouvez vérifier la zone d'image recadrée dans l'angle supérieur gauche de l'écran des paramètres d'impression.

- Selon l'imprimante utilisée, la zone d'image recadrée peut ne pas s'imprimer comme indiqué.
- Plus le cadre de recadrage est petit, plus l'image semble granuleuse sur l'impression.
- Lorsque vous recadrez l'image, regardez l'écran LCD de l'appareil photo. Si vous regardez l'image à partir d'un écran de téléviseur, le cadre de recadrage risque de ne pas s'afficher correctement.



Gestion des erreurs d'imprimante

Si vous avez résolu une erreur d'imprimante (manque encre, manque papier, etc.) et sélectionné **[Continuer]** pour reprendre l'impression, mais que celle-ci ne reprend pas, utilisez les boutons de l'imprimante pour la reprendre. Pour plus d'informations, reportez-vous au mode d'emploi de l'imprimante.

Messages d'erreur

Si une erreur se produit pendant l'impression, un message d'erreur s'affiche sur l'écran LCD de l'appareil photo. Appuyez sur **<SET>** pour arrêter l'impression. Une fois le problème résolu, relancez l'impression. Pour plus d'informations sur la résolution des problèmes d'impression, reportez-vous au mode d'emploi de l'imprimante.

Erreur Papier

Vérifiez si vous avez correctement chargé le papier dans l'imprimante.

Erreur Encre

Vérifiez le niveau d'encre de l'imprimante et inspectez le collecteur d'encre.

Erreur Matériel

Recherchez un problème qui n'est pas lié à l'encre ou au papier.

Erreur Fichier

L'image sélectionnée ne peut pas être imprimée via PictBridge. Il est possible que vous ne puissiez pas imprimer des images prises avec un autre appareil photo ou modifiées sur ordinateur.

Digital Print Order Format (DPOF)

Vous pouvez définir le type d'impression, l'impression de la date et du numéro de fichier. Les paramètres d'impression s'appliquent à toutes les images DPOF. (Ils ne peuvent pas être définis différemment pour chaque image.)

Réglage des options d'impression



1 Sélectionnez [Ordre d'impression].

- Dans l'onglet [☰], sélectionnez [Ordre d'impression], puis appuyez sur <SET>.



2 Sélectionnez [Réglér].

- Tournez la molette <⦿> pour sélectionner [Réglér], puis appuyez sur <SET>.

3 Réglez l'option souhaitée.

- Définissez [Type d'impres.], [Date] et [Fichier N°].
- Tournez la molette <⦿> pour sélectionner l'option, puis appuyez sur <SET>.
- Tournez la molette <⦿> pour sélectionner le paramètre, puis appuyez sur <SET>.

[Type d'impres.]







[Date]

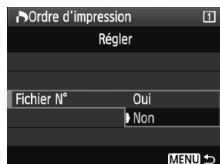

[Fichier N°]



Option	Description	
Type d'impres.		Standard Impression d'une image par page.
		Index Impression de plusieurs images miniatures sur la page.
	 	Toutes Impression standard et sous forme d'index.
Date	Oui	[Oui] imprime la date enregistrée.
	Non	
Fichier N°	Oui	[Oui] imprime le numéro de fichier.
	Non	

4 Quittez le réglage.

- Appuyez sur la touche <MENU>.
- ▶ L'écran d'ordre d'impression réapparaît.
- Ensuite, sélectionnez **[Sél image]**, **[Par ■]** ou **[Toutes]** pour ordonner les images à imprimer.

- 
- Même si **[Date]** et **[Fichier N°]** sont réglés sur **[Oui]**, il se peut que la date ou le numéro de fichier ne soit pas imprimé en fonction du réglage du type d'impression et du modèle d'imprimante.
 - Si vous imprimez avec le DPOF, vous devez utiliser la carte avec laquelle vous avez défini les réglages de l'ordre d'impression. L'impression avec le DPOF ne fonctionnera pas si vous extrayez les images de la carte pour les imprimer.
 - Certaines imprimantes compatibles DPOF et certains magasins photos risquent de ne pas pouvoir imprimer les images comme vous l'avez spécifié. Si c'est le cas de votre imprimante, reportez-vous à son mode d'emploi. Ou bien vérifiez auprès de votre magasin photo la compatibilité lorsque vous commandez des tirages.
 - N'insérez pas dans l'appareil photo une carte dont l'ordre d'impression a été défini avec un autre appareil, pour essayer ensuite de spécifier un ordre d'impression. L'ordre d'impression risque de ne pas fonctionner ou peut être remplacé. Selon le type d'image, il se peut que l'ordre d'impression ne soit pas possible.

- 
- Les images RAW et les vidéos ne peuvent pas faire l'objet d'un ordre d'impression.
 - Si vous avez sélectionné une impression de type **[Index]**, **[Date]** et **[Fichier N°]** ne peuvent pas être définis sur **[Oui]** simultanément.

Ordre d'impression

● Sél image



Sélectionnez et ordonnez une par une les images.

Appuyez sur la touche <Q> pour afficher la vue à trois images. Pour revenir à l'affichage d'une image unique, appuyez sur la touche <Q>.

Une fois l'ordre d'impression établi, appuyez sur la touche <MENU> pour l'enregistrer sur la carte.



Nombre

Nombre total
d'images
sélectionnées

[Standard] [Toutes]

Appuyez sur <SET> pour donner un ordre d'impression pour une copie de l'image affichée. Puis tournez la molette <Q> pour régler le nombre de copies (jusqu'à 99) pour cette image.



Coche

icône de l'index

[Index]

Appuyez sur <SET> pour que l'image affichée figure dans l'impression de l'index. L'icône <✓> apparaît aussi dans l'angle supérieur gauche.

● Par

Sélectionnez [Par] et sélectionnez le dossier. Un ordre d'impression pour une copie de toutes les images dans le dossier est donné. Si vous sélectionnez Effacer tout et un dossier, l'ordre d'impression pour toutes les images dans le dossier est annulé.

● Toutes

Un ordre d'impression pour une copie de toutes les images sur la carte est donné. Si vous sélectionnez Effacer tout, l'ordre d'impression pour toutes les images sur la carte est annulé.



- Notez que les images RAW et les vidéos ne figureront pas dans l'ordre d'impression, même si vous sélectionnez « Par » ou « Toutes ».
- Si vous utilisez une imprimante PictBridge, n'imprimez pas plus de 400 images par ordre d'impression. Si vous spécifiez un nombre supérieur, toutes les images risquent de ne pas être imprimées.

Impression directe avec DPOF



Avec une imprimante PictBridge, il est facile d'imprimer des images avec DPOF.

1 Préparez l'impression.

- Voir page 190. Procédez comme indiqué dans « Connexion de l'appareil photo à une imprimante » jusqu'à l'étape 5.

2 Dans l'onglet [Σ], sélectionnez [Ordre d'impression].

3 Sélectionnez [Imprimer].

- [Imprimer] ne s'affiche que si l'appareil photo est connecté à l'imprimante et si l'impression est possible.

4 Réglez le paramètre [Infos papier]. (p.192)

- Réglez les effets d'impression (p.194) au besoin.

5 Sélectionnez [OK].

- Avant d'imprimer, pensez à indiquer la taille de papier.
- Certaines imprimantes ne peuvent pas imprimer le numéro de fichier.
- Si vous avez sélectionné l'option [Avec marge], certaines imprimantes peuvent imprimer la date sur la marge.
- En fonction de l'imprimante, si la date est imprimée sur un arrière-plan clair ou sur une marge, elle peut être difficile à lire.

- Dans [Régl. niveaux], [Manuel] ne peut pas être sélectionné.
- Si vous avez interrompu l'impression et que vous souhaitez la reprendre, sélectionnez [Reprise]. Notez que l'imprimante ne reprend pas l'impression si vous avez interrompu cette dernière et que l'un des événements suivants a eu lieu :
 - Avant de reprendre l'impression, vous avez modifié les paramètres de l'ordre d'impression ou vous avez effacé des images ayant reçu un ordre d'impression.
 - Lorsque vous avez réglé l'index, vous avez modifié les Infos papier avant de reprendre l'impression.
 - Lorsque vous avez interrompu l'impression, la capacité restante de la carte était faible.
- Si un problème survient pendant l'impression, voir page 198.

10

Personnalisation de l'appareil photo

Vous pouvez ajuster les fonctions de l'appareil photo selon vos préférences de prise de vue, sauvegarder les réglages de l'appareil photo sur une carte ou les enregistrer dans l'appareil photo.

MENU Réglage des fonctions personnalisées



1 Sélectionnez [C.Fn I].

- Tournez la molette < > pour sélectionner l'onglet [C.Fn I].

2 Sélectionnez le groupe.

- Tournez la molette < > pour sélectionner C.Fn I - IV, puis appuyez sur < >.

Numéro de fonction personnalisée



3 Sélectionnez le numéro de fonction personnalisée.

- Tournez la molette < > pour sélectionner le numéro de fonction personnalisée, puis appuyez sur < >.



4 Modifiez le réglage à votre guise.

- Tournez la molette < > pour sélectionner le numéro du réglage, puis appuyez sur < >.
- Répétez les opérations des étapes 2 à 4 si vous souhaitez régler d'autres fonctions personnalisées.
- En bas de l'écran, les réglages actuels des fonctions personnalisées sont indiqués sous leurs numéros de fonction respectifs.

5 Quittez le réglage.

- Appuyez sur la touche <MENU>.
- ▶ L'écran de l'étape 2 réapparaît.



Annulation de toutes les fonctions personnalisées

À l'étape 2, sélectionnez [Réinitialiser toutes C.Fn] pour effacer tous les réglages des fonctions personnalisées.

Même si toutes les fonctions personnalisées sont effacées, le réglage pour [C.Fn IV -12:Verre de visée] reste inchangé. Les réglages enregistrés pour [C.Fn I -16:Micro-ajustement expo auto], [C.Fn I -17:Micro-ajustement expo flash] et [C.Fn III -7:Micro-ajustement de l'AF] sont aussi conservés mais [0:Désactivé] est réglé.

MENU Fonctions personnalisées

C.Fn I:Exposition



		 Prise de vue VÉ	 Enregistrement vidéo
1	Paliers de réglage d'expo.		<input type="radio"/>
2	Incréments de sensibilité ISO	p.208	<input type="radio"/> En mode vidéo M
3	Régler extension ISO		<input type="radio"/> En mode vidéo M
4	Annulation bracketing auto		<input type="radio"/>
5	Séquence de bracketing	p.209	<input type="radio"/>
6	Nombre de vues bracketées		<input type="radio"/>
7	Mesure spot liée au coll. AF		<input type="radio"/>
8	Décalage de sécurité	p.210	<input type="radio"/>
9	Sélectionner modes exposition		<input type="radio"/>
10	Sélectionner modes de mesure		<input type="radio"/>
11	Mode Expo en expo manuelle		<input type="radio"/>
12	Régler gamme de vitesses	p.211	<input type="radio"/> En mode vidéo M
13	Régler gamme d'ouvertures		<input type="radio"/> En mode vidéo M
14	Appliquer mode P vue/mesure		<input type="radio"/>
15	Vitesse synchro en mode Av	p.212	<input type="radio"/>
16	Micro-ajustement expo auto		<input type="radio"/> (Photo)
17	Micro-ajustement expo flash	p.213	<input type="radio"/>



- Les fonctions personnalisées grisées sont inopérantes pendant la prise de vue avec Visée par l'écran (Prise de vue VÉ) ou l'enregistrement vidéo. (Les réglages sont désactivés.)
- Avec l'enregistrement vidéo , même si le mode autofocus est réglé sur **[Mode rapide]** (AFQuick), **[Mode direct]** (AFLive) sera activé pendant l'enregistrement vidéo. Par conséquent, les fonctions personnalisées marquées « Avec AFQuick » sont inopérantes pendant l'enregistrement vidéo. (Opèrent seulement avant l'enregistrement vidéo.)



C.Fn II:Image/ExpFlash/Aff.

1	Réduct. bruit expo. longue	p.214
2	Réduct. bruit en ISO élevée	
3	Priorité hautes lumières	p.215
4	Auto Lighting Optimizer/Correction auto de luminosité	
5	Mesure au flash E-TTL II	
6	Synchronisation du rideau	p.216
7	Émission de l'éclair	
8	Infos viseur pendant expo	p.217
9	Éclairage LCD pendant pose	
10	Touche INFO. au déclenchement	

 Prise de vue VÉ	 Enregistrement vidéo
<input type="radio"/>	(Photo)
<input type="radio"/>	(Photo)
<input type="radio"/>	
<input type="radio"/>	
<input type="radio"/>	
<input type="radio"/>	
<input type="radio"/>	
<input type="radio"/>	
<input type="radio"/>	





C.Fn III:Autofocus/Cadence

1	Map manuelle avec obj. USM	p.218
2	Sensibilité suivi en Ai servo	
3	1er Ai Servo/2e prior décl.	p.219
4	Méthode de suivi AF Ai servo	
5	Pilot. obj. si AF impossible	
6	Fonct. touche AF objectif	p.220
7	Micro-ajustement de l'AF	p.221
8	Extension zone AF/pt sélect.	p.222
9	Multicontrôleurd pdt. mesure	p.223
10	Collim. AF sélectionnables	
11	Activer collimat. enregistré	p.224
12	Sélection collimateurs auto	

 Prise de vue VÉ	 Enregistrement vidéo
<input type="radio"/>	
	Avec AFQuick
	Sauf 4 (Avec AFQuick uniquement pour certains réglages)
	Avec AFQuick
	Avec AFQuick
	Avec AFQuick
	Avec 2+ AFQuick
	Avec AFQuick

13	Affich. collim. AF pdt. map	p.225	Avec AF ^{Quick}	
14	Intensité d'illumination AF		Avec AF ^{Quick}	
15	Faisceau d'assistance AF		Avec AF ^{Quick}	
16	Collim. AF lié orientation	p.226	Avec AF ^{Quick}	
17	Verrouillage du miroir			
18	Vitesse p. de vue en rafale		<input type="radio"/>	
19	Limiter nbre vues en continu	p.227	<input type="radio"/>	

C.Fn IV:Opération/Autres

1	Déclencheur/Touche AF	p.227	 Prise de vue VÉ	 Enregistrement vidéo
2	Permutation touche AF/Mémo		<input type="radio"/>	
3	Molette AV en mesure	p.228	<input type="radio"/>	
4	Changer fonctions touche SET	p.229	1,3 : Avec AF ^{Quick}  +2,4 : Mode vidéo M	
5	Réglage Tv/Av en manuel		<input type="radio"/> (En M)	
6	Sens rotation molette Tv/Av	p.230	<input type="radio"/>	En mode vidéo M
7	Réglage Av sans objectif		<input type="radio"/>	En mode vidéo M
8	Régl. Bal+média/taille image	p.231		
9	Fonction touche 		<input type="radio"/>	
10	Fonc. touche si  <Désactivé>	p.232		
11	Lancer enregistrement vidéo		<input type="radio"/>	
12	Verre de visée	p.233		
13	Durée du retardateur		[Délai après déclen.] uniquement	
14	Inertie au décl. réduite	p.234	<input type="radio"/>	(Photo)
15	Ajout info ratio d'aspect		<input type="radio"/>	(Photo)
16	Aj. données vérif. image			

MENU Paramètres des fonctions personnalisées

Les fonctions personnalisées sont organisées en quatre groupes d'après leur type de fonction : C.Fn I:Exposition, C.Fn II:Image/ExpFlash/Aff., C.Fn III:Autofocus/Cadence, et C.Fn IV:Opération/Autres.

ⓘ Veuillez noter que certains numéros de fonctions personnalisées sont différents de ceux des fonctions personnalisées de l'EOS-1D Mark III.

C.Fn I:Exposition

C.Fn I -1 Paliers de réglage d'expo.

0: Régl.1/3 val. corr.1/3 val.

1: Régl.1 val. corr.1/3 val.

Règle des paliers d'une valeur pour la vitesse d'obturation et la valeur d'ouverture.

2: Régl.1/2 val. corr.1/2 val.

Définit des paliers d'une demi-valeur pour la vitesse d'obturation, l'ouverture et la correction d'exposition.

ⓘ Si le réglage 2 est appliqué, le viseur et l'affichage du panneau LCD supérieur pour les paliers d'une demie valeur changent comme suit : « ■ » → « ■■ ».

C.Fn I -2 Incréments de sensibilité ISO

0: 1/3 de valeur

1: Valeur entière

C.Fn I -3 Régler extension ISO

Annuler : La plage de sensibilité ISO réglable est de 100 à 12800.

Activer : La sensibilité ISO réglable va de la sensibilité ISO maximum à la sensibilité ISO minimum réglée avec **[Enregist.]**.

Enregist. : La sensibilité ISO maximum peut être enregistrée de 100 à H3 (102400) et la minimum de L (50) à H2 (51200). Une fois les réglages saisis, sélectionnez **[Appliquer]**.

ⓘ

- Pour régler l'extension de la plage de sensibilité ISO de la même façon que pour les autres appareils photo EOS, réglez la limite supérieure à **[H1]**, **[H2]** ou **[H3]**, et la limite inférieure à **[L]**.
- Même si C.Fn I -3 est réglé sur L comme limite inférieure, L ne peut pas être sélectionné pendant l'enregistrement vidéo avec exposition manuelle (50 ISO).

C.Fn I -4 Annulation bracketing auto

0: Oui

Les réglages AEB et du bracketing de la balance des blancs sont annulés si vous positionnez le commutateur d'alimentation sur <OFF> ou effacez les réglages de l'appareil photo. Le réglage AEB est également annulé lorsque la pose longue est réglée ou lorsque le flash est prêt.

1: Non

Les réglages AEB et du bracketing de la balance des blancs sont maintenus même lorsque le commutateur d'alimentation est placé sur <OFF>. (Lorsque le flash est prêt, le réglage AEB est annulé. Toutefois, la valeur AEB est maintenue en mémoire.)

C.Fn I -5 Séquence de bracketing

L'ordre de prise de vue AEB et l'ordre de bracketing de la balance des blancs peuvent être modifiés.

0: 0, -, +

1: -, 0, +

2: +, 0, -

Bracketing d'exposition auto	Bracketing de la balance des blancs	
	Sens B/A	Sens M/G
0 : Exposition standard	0 : Balance des blancs standard	0 : Balance des blancs standard
- : Sous-exposition	- : Biais bleu	- : Biais magenta
+ : Surexposition	+ : Biais ambre	+ : Biais vert

C.Fn I -6 Nombre de vues bracketées

Le nombre de photos prises avec le bracketing d'exposition auto et le bracketing de la balance des blancs peut être modifié des 3 prises habituelles à 2, 5 ou 7 prises. Lorsque C.Fn I -5-0 est réglé, les photos sont prises avec la séquence de bracketing indiquée dans le tableau suivant.

0: 3 vues

2: 5 vues

1: 2 vues

3: 7 vues

(Paliers de valeur entière)

	1ère prise	2ème prise	3ème prise	4ème prise	5ème prise	6ème prise	7ème prise
0 : 3 vues	Standard (0)	-1	+1				
1 : 2 vues	Standard (0)	-1					
2 : 5 vues	Standard (0)	-2	-1	+1	+2		
3 : 7 vues	Standard (0)	-3	-2	-1	+1	+2	+3

C.Fn I -7 Mesure spot liée au coll. AF

0: Désactivée (Coll. AF central)

1: Activée (Coll. AF actif)

Si [ C.Fn III -10: Collim. AF sélectionnables] (p.223) est réglé sur [1:19 collimateurs], [2:11 collimateurs], [3:9 collimateurs centraux] ou [4:9 collim. périphériques], la mesure spot liée au collimateur autofocus sélectionné est possible. Avec la sélection automatique du collimateur autofocus, la mesure spot est au centre du viseur.

 Si C.Fn III -10 est réglé sur [0:45 collimateurs], la mesure spot au centre est réglée même si C.Fn I -7 est réglé sur [1:Activée (Coll. AF actif)].

C.Fn I -8 Décalage de sécurité

0: Désactivé

1: Actif (Tv/Av)

Cette fonction est disponible en modes de priorité à l'obturation (**Tv**) et de priorité à l'ouverture (**Av**). Lorsque la luminosité du sujet change de manière abrupte et que la bonne exposition automatique ne peut pas être obtenue, l'appareil photo modifie automatiquement le réglage d'exposition en vue d'obtenir une bonne exposition.

2: Actif (sensibilité ISO)

Cette fonction est disponible en modes de programme d'exposition automatique (**P**), d'exposition automatique avec priorité à l'obturation (**Tv**), et d'exposition automatique avec priorité à l'ouverture (**Av**). Lorsque la luminosité du sujet change de manière abrupte et que la bonne exposition automatique ne peut pas être obtenue, l'appareil photo modifie automatiquement la sensibilité ISO en vue d'obtenir une bonne exposition.

- 
- Même si la plage des réglages d'exposition réglable a été modifiée avec C.Fn I -3,12,13, le décalage de sécurité est prioritaire lorsqu'il est nécessaire d'obtenir la bonne exposition.
 - Avec les réglages 1 et 2, le décalage de sécurité fonctionne aussi avec le flash.

C.Fn I -9 Sélectionner modes exposition

Annuler : Tous les modes de prise de vue (**M**, **Tv**, **Av**, **P**, **BULB**) peuvent être sélectionnés.

Activer : Seuls les modes de prise de vue définis avec [Enregist.] peuvent être sélectionnés.

Enregist. : Pour qu'un mode de prise de vue ne puisse pas être sélectionné, retirez la coche <✓>. Une fois les réglages saisis, sélectionnez [**Appliquer**].

C.Fn I -10 Sélectionner modes de mesure

Annuler : Tous les modes de mesure (☒ : Evaluative, ☑ : Sélective, ☐ : Spot, ☐ : Moyenne à prédominance centrale) peuvent être sélectionnés.

Activer : Seuls les modes de mesure définis avec [Enregist.] peuvent être sélectionnés.

Enregist. : Pour qu'un mode de mesure ne puisse pas être sélectionné, retirez la coche <✓>. Une fois les réglages saisis, sélectionnez [Appliquer].

C.Fn I -11 Mode Expo en expo manuelle

Il est possible de régler le mode de mesure à utiliser en mode d'exposition manuelle.

0: Mode de mesure spécifié

3: Mesure spot

1: Mesure évaluative

4: Moy. à préd. centrale

2: Mesure sélective



Avec les réglages 1 à 4, il est impossible de modifier le mode de mesure en appuyant sur la touche <☒•☒> pendant la prise de vue.

C.Fn I -12 Régler gamme de vitesses

Annuler : La plage de vitesse d'obturation réglable est de 1/8000 à 30 secondes.

Activer : La vitesse d'obturation réglable va de la vitesse la plus rapide à la vitesse la plus lente réglée avec [Enregist.].

Enregist. : La vitesse d'obturation la plus rapide peut être enregistrée de 1/8000 à 15 secondes et la plus lente de 30 à 1/4000 secondes. Une fois les réglages saisis, sélectionnez [Appliquer].

C.Fn I -13 Régler gamme d'ouvertures

Annuler : La valeur d'ouverture réglable va de l'ouverture maximum à l'ouverture minimum de l'objectif monté sur l'appareil photo.

Activer : La valeur d'ouverture réglable va de l'ouverture la plus petite à l'ouverture la plus grande réglée avec [Enregist.].

Enregist. : La plus petite ouverture peut être enregistrée de f/91 à f/1,4 et la plus grande de f/1,0 à f/64. Une fois les réglages saisis, sélectionnez [Appliquer].

C.Fn I -14 Appliquer mode P vue/mesure

Tout en maintenant enfoncée la touche <✳> (mémorisation d'exposition), vous pouvez passer au réglage enregistré (mode de prise de vue, mode de mesure, vitesse d'obturation, ouverture ou correction d'exposition).

Annuler : Une pression sur la touche <✳> verrouillera l'exposition (mémorisation d'exposition).

Activer : En maintenant enfoncée la touche <✳>, vous pouvez passer instantanément au réglage enregistré.

Enregist. : Sélectionnez le réglage désiré pour la touche de mémorisation d'exposition : Mode de prise de vue, mode de mesure, vitesse d'obturation, ouverture ou correction d'exposition.

Lorsque vous sélectionnez [Enregist.], [Par touche mémo expo (AF actif/AF off)] s'affiche et vous pouvez aussi régler si la touche de mémorisation d'exposition <✳> exécute ou non la mise au point automatique. Sélectionnez [AF actif/AF off] pour enregistrer le réglage dans l'appareil photo.

 Ce réglage ne peut pas être enregistré si le mode de prise de vue est réglé sur « BuLb ».

C.Fn I -15 Vitesse synchro en mode Av

Vous pouvez régler la vitesse de synchronisation du flash pour la photographie au flash dans le mode d'exposition automatique avec priorité à l'ouverture (Av).

0: Auto

La vitesse de synchronisation du flash se réglera automatiquement entre 1/300 et 30 secondes pour convenir à la luminosité de la scène. La synchronisation à grande vitesse peut aussi être utilisée.

1: 1/300-1/60sec. auto

Empêche le réglage d'une vitesse de synchronisation trop lente dans des conditions de faible éclairage. Ceci est utile pour éviter le flou du sujet et le flou de bougé. Toutefois, même si l'exposition du sujet avec le flash sera correcte, l'arrière-plan peut paraître sombre.

2: 1/300 sec. (fixe)

La vitesse de synchronisation du flash est fixée à 1/300e de seconde, afin de prévenir plus efficacement le flou du sujet et le flou de bougé qu'avec le réglage 1. Toutefois, l'arrière-plan paraîtra plus sombre qu'avec le réglage 1.

 Avec le réglage 1 ou 2, la synchronisation à grande vitesse ne peut pas être utilisée avec un flash Speedlite externe.

C.Fn I -16 Micro-ajustement expo auto

- ⓘ Normalement, il n'est pas nécessaire d'effectuer ce réglage. Effectuez-le uniquement si nécessaire. Veuillez noter qu'effectuer ce réglage peut empêcher d'obtenir une exposition correcte.**

Vous pouvez procéder à des réglages fins du niveau d'exposition standard de l'appareil photo. Le réglage peut servir si « l'exposition standard » de l'appareil photo semble toujours sous ou surexposée.

Avec le réglage 1 sélectionné, appuyez sur la touche <INFO.> pour afficher l'écran de réglage.

0: Désactiver**1: Activer**

Le réglage peut être effectué jusqu'à ± 1 par palier d' $1/8$ de valeur. Si l'image a tendance à être sous-exposée, placez le réglage vers le côté +. Ou du côté - si elle a tendance à être surexposée.

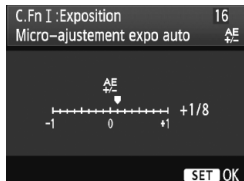

C.Fn I -17 Micro-ajustement expo flash

- ⓘ Normalement, il n'est pas nécessaire d'effectuer ce réglage. Effectuez-le uniquement si nécessaire. Veuillez noter qu'effectuer ce réglage peut empêcher d'obtenir une exposition au flash correcte.**

Vous pouvez procéder à des réglages fins du niveau d'exposition standard au flash de l'appareil photo. Le réglage peut servir si « l'exposition standard au flash » de l'appareil photo (sans correction d'exposition au flash) semble toujours sous ou surexposer le sujet.

Avec le réglage 1 sélectionné, appuyez sur la touche <INFO.> pour afficher l'écran de réglage.

0: Désactiver**1: Activer**

Le réglage peut être effectué jusqu'à ± 1 par palier d' $1/8$ de valeur. Si le sujet a tendance à être sous-exposé, placez le réglage vers le côté +, et du côté - s'il a tendance à être surexposé.



C.Fn II:Image/ExpFlash/Aff.

C.Fn II -1 Réduct. bruit expo. longue

0: Désactivée

1: Auto

La réduction du bruit s'effectue automatiquement pour les expositions d'une seconde ou plus si un bruit typique des longues expositions est détecté. Ce réglage **[Auto]** est effectif dans la plupart des cas.

2: Activée

La réduction du bruit s'effectue pour toutes les expositions d'une seconde ou plus. Le réglage **[Activée]** peut se révéler efficace pour le bruit impossible à détecter ou à réduire avec le réglage **[Auto]**.

- Avec les réglages 1 et 2, une fois la photo prise, le processus de réduction du bruit peut durer aussi longtemps que l'exposition. Pendant le processus de réduction du bruit, la prise de vue est toujours possible tant que le témoin de rafale maximum sur le viseur indique « 1 » ou plus.
- Avec une sensibilité ISO égale ou supérieure à 1600, le bruit peut être plus prononcé avec le réglage 2 qu'avec le réglage 0 ou 1.
- Avec le réglage 2, si vous photographiez en longue exposition pendant l'affichage de l'image avec Visée par l'écran, « **BUSY** » s'affiche pendant le processus de réduction du bruit et l'image de Visée par l'écran ne réapparaît pas tant que le processus de réduction du bruit n'est pas terminé. (Vous ne pouvez pas prendre d'autres photos.)

C.Fn II -2 Réduct. bruit en ISO élevée

Réduit le bruit généré sur l'image. Bien que la réduction du bruit soit appliquée à toutes les sensibilités ISO, elle se révèle particulièrement efficace à des sensibilités ISO élevées. À des sensibilités ISO minimales, le bruit dans les portions sombres de l'image est davantage réduit. Modifiez le réglage selon le niveau du bruit.

0: Standard

2: Importante

1: Faible

3: Désactivée

- Avec le réglage 2, la rafale maximum pour la prise de vue en rafale diminue considérablement.
- Cette fonction n'est pas disponible avec les vidéos. Toutefois, le réglage de réduction du bruit est appliqué aux photos prises pendant l'enregistrement vidéo.
- Si vous visualisez une image RAW ou RAW+JPEG sur l'appareil photo ou si vous l'imprimez directement, l'effet de la réduction du bruit avec une sensibilité ISO élevée risque d'apparaître minime. Vous pouvez vérifier l'effet de la réduction du bruit ou imprimer les images dont le bruit a été réduit avec le logiciel Digital Photo Professional (fourni).

C.Fn II -3 Priorité hautes lumières

0: Désactivée

1: Activée

Améliore le détail des hautes lumières. La gamme dynamique s'étend du gris standard de 18 % aux hautes lumières. La gradation entre les gris et les hautes lumières s'adoucit.



Avec le paramètre 1, le bruit peut être légèrement plus prononcé que d'habitude.



Avec le réglage 1, la plage de sensibilité ISO réglable est de 200 à 12800. En outre, <D+> apparaît sur le panneau LCD supérieur et dans le viseur.

C.Fn II -4 Auto Lighting Optimizer (Correction auto de luminosité)

Si l'image apparaît sombre ou le contraste faible, la luminosité et le contraste sont automatiquement corrigés.

Pour en savoir plus sur l'Auto Lighting Optimizer (Correction auto de luminosité), voir page 81.

0: Standard

2: Importante

1: Faible

3: Désactivée

C.Fn II -5 Mesure au flash E-TTL II

0: Mesure flash évaluative

Photographie au flash entièrement automatique quelles que soient les conditions de prise de vue, dans des conditions de faible lumière ou bien comme flash d'appoint à la lumière du jour.

1: Mesure flash moyenne

La moyenne est calculée pour l'ensemble de la zone mesurée. Comme la correction d'exposition au flash automatique ne s'effectuera pas, vous devrez peut-être la régler vous-même selon la scène à photographier. Cela est également valable si vous utilisez la mémorisation d'exposition au flash.

C.Fn II -6 Synchronisation du rideau

0: Synch. premier rideau

1: Synch. deuxième rideau

Le flash est émis juste avant la fin de l'exposition. En association à une vitesse de synchronisation lente, cette fonction vous permet de créer une traînée de lumière, comme celle des phares de voiture la nuit.

Cette fonction personnalisée permet d'obtenir la synchronisation sur le deuxième rideau même avec un flash Speedlite de la série EX non doté de cette fonction (sauf flash Speedlite 270EX).

- Lors de l'utilisation du flash Speedlite de la série EX doté de la fonction de synchronisation du rideau de l'obturateur, le paramètre C.Fn II -6 ne fonctionne pas. Réglez la synchronisation du rideau de l'obturateur dans le menu Réglage fonctions flash (p.122) ou directement sur le flash.
- Lors de l'utilisation du flash Speedlite 270EX, la synchronisation du rideau de l'obturateur peut être réglée dans le menu Réglage fonctions flash.
- Avec le réglage 1, le flash sera émis deux fois en tout : une fois quand vous enfoncez à fond le déclencheur et juste avant la fin de l'exposition.
- Lorsque vous utilisez la synchronisation sur le deuxième rideau, réglez la vitesse d'obturation sur 1/50e de seconde ou inférieure. Si la vitesse d'obturation est égale ou supérieure à 1/60e de seconde, la synchronisation sur le premier rideau est appliquée même si le réglage 1 est sélectionné.

C.Fn II -7 Émission de l'éclair

Active ou désactive le déclenchement d'un flash externe ou d'un flash non-Canon connecté à la borne PC.

0: Activée

1: Désactivée

Pratique lorsque vous souhaitez utiliser le faisceau d'assistance autofocus du flash externe uniquement. Notez que l'émission ou non du faisceau d'assistance autofocus dépend du réglage C.Fn III -15.

C.Fn II -8 Infos viseur pendant expo

0: Désactivé

1: Activé

Les informations s'affichent dans le viseur même pendant une exposition. Affiche le réglage d'exposition, le nombre de prises de vue restantes, etc., pendant la prise de vue en rafale.

- Lorsque le mode de prise de vue est réglé sur « Bulb », même si le réglage 1 est sélectionné, il restera sans effet.

C.Fn II -9 Éclairage LCD pendant pose

0: Désactivé

1: Activé pendant la pose

Si l'éclairage du panneau LCD est allumé (p.116) et si vous effectuez une pose longue, l'éclairage reste allumé jusqu'à la fin de la pose longue. Cette fonction est pratique lorsque vous effectuez la pose longue sous un faible éclairage et que vous souhaitez vérifier le temps d'exposition.

C.Fn II -10 Touche INFO. au déclenchement

Vous pouvez modifier les éléments qui s'affichent sur l'écran LCD lorsque vous appuyez sur la touche <INFO.> une fois l'appareil photo prêt à photographier.

0: Affiche les fonctions (p.23)

Affiche les fonctions de prise de vue telles qu'elles apparaissent sur le panneau LCD supérieur et dans le viseur.

Vous pouvez appuyer sur la touche <MODE> <AF-DRIVE> <[INFO]> <[INFO]>

<ISO> <[INFO]> ou <[INFO]> alors que les réglages de prise de vue sont affichés pour afficher l'écran de la fonction respective et tournez la molette <[INFO]> ou <[INFO]> pour modifier le réglage.



1: Affiche les réglages en cours (p.246)

Affiche les réglages de l'appareil photo.

C.Fn III:Autofocus/Cadence

C.Fn III -1 Map manuelle avec obj. USM

La mise au point manuelle électronique avec objectif USM peut être activée ou désactivée avec les objectifs suivants :

EF 50 mm f/1,0L USM, EF 85 mm f/1,2L USM,
EF 85 mm f/1,2L II USM, EF 200 mm f/1,8L USM,
EF 300 mm f/2,8L USM, EF 400 mm f/2,8L USM,
EF 400 mm f/2,8L II USM, EF 500 mm f/4,5L USM,
EF 600 mm f/4L USM, EF 1200 mm f/5,6L USM,
EF 28-80 mm f/2,8-4L USM

0: Activée après AF One-Shot

Une fois la mise au point obtenue en mode autofocus One-Shot, la mise au point manuelle électronique est activée. Si la fonction C.Fn IV -1-2/3 est réglée, elle est aussi activée avant que la mise au point ne soit effectuée.

1: Désactivée après One-Shot AF

Une fois la mise au point obtenue en mode autofocus One-Shot, la mise au point manuelle électronique est désactivée. Si la fonction C.Fn IV -1-2/3 est réglée, elle est possible avant que la mise au point ne soit effectuée.

2: Désactivée en mode AF

La mise au point manuelle électronique est désactivée en mode autofocus.

C.Fn III -2 Sensibilité suivi en Ai Servo

Pendant la mise au point en mode autofocus Ai Servo, la sensibilité autofocus pour le suivi des sujets (ou des obstacles) se déplaçant dans les collimateurs autofocus peut être réglée selon cinq niveaux. Si vous réglez cette fonction sur [**Lente**], les interruptions provoquées par des obstacles seront moins gênantes. Elle facilite le suivi du sujet visé.

Si vous réglez cette fonction sur [**Rapide**], la mise au point sur les sujets qui surgissent brusquement dans la photo par le côté sera plus facile. Pratique lorsque vous souhaitez photographier à la suite plusieurs sujets situés à des distances aléatoires.

C.Fn III -3 1er Ai Servo/2e prior décl.

Lorsque le mode autofocus Ai Servo est utilisé avec la prise de vue en rafale, vous pouvez modifier les caractéristiques de fonctionnement du servo et le timing de déclenchement de l'obturateur.

0: Prior AF/Prior suivi AF

La priorité est donnée à la mise au point sur le sujet pour la première prise. La priorité est donnée au suivi de la mise au point du sujet pour la deuxième prise et les suivantes pendant la prise de vue en rafale.

1: Prior AF/Prior cadence vues

La priorité est donnée à la mise au point sur le sujet pour la première prise. Pendant la prise de vue en rafale, la priorité est donnée à la vitesse plutôt qu'au suivi du sujet.

2: Déclench./Prior cadence vues

La priorité est donnée au déclenchement de l'obturateur plutôt qu'à la mise au point sur le sujet pour la première prise. Pendant la prise de vue en rafale, la priorité est donnée davantage à la vitesse qu'avec le réglage 1.

3: Déclench./Prior suivi AF

La priorité est donnée au déclenchement de l'obturateur plutôt qu'à la mise au point sur le sujet pour la première prise. La priorité est donnée au suivi de la mise au point du sujet pour la deuxième prise et les suivantes pendant la prise de vue en rafale.

C.Fn III -4 Méthode de suivi AF Ai servo

En mode autofocus Ai Servo, lorsque vous suivez un sujet, l'appareil photo peut soit poursuivre la mise au point sur le sujet visé même si un sujet plus proche (plus près que le collimateur principal de mise au point) apparaît brusquement sur la photo, soit effectuer la mise au point sur le sujet plus proche.

- * Collimateur principal de mise au point = Avec la sélection automatique du collimateur autofocus : Collimateur autofocus central
Avec la sélection manuelle du collimateur autofocus + extension du collimateur autofocus (C.Fn III -8-1/2/3) : Collimateur autofocus sélectionné manuellement

0: Priorité pt AF principal

Le collimateur principal de mise au point deviendra le collimateur autofocus actif et commencera à faire la mise au point sur le sujet le plus proche. Pratique lorsque vous souhaitez toujours faire la mise au point sur le sujet le plus proche.

1: Priorité suivi AF en continu

Tout sujet plus proche apparaissant sur la photo sera ignoré et considéré comme un obstacle. Le collimateur principal de mise au point n'est pas prioritaire, de sorte que le suivi du sujet visé peut se poursuivre et passer à un collimateur autofocus adjacent selon le résultat de la mise au point précédente. Pratique lorsque des obstacles comme des poteaux de téléphone apparaissent devant le sujet visé.

C.Fn III -5 Pilot. obj. si AF impossible

Si la mise au point automatique échoue, l'appareil photo peut continuer à essayer de faire la mise au point ou arrêter.

0: Recherche du point**1: Pas de recherche du point**

Empêche l'appareil photo de perdre totalement le point pendant sa nouvelle tentative de mise au point. Tout particulièrement pratique avec les super-téléobjectifs qui peuvent devenir extrêmement flous.

C.Fn III -6 Fonct. touche AF objectif

*Seuls les super-téléobjectifs IS possèdent une touche d'arrêt d'autofocus.

0: Arrêt AF

1: Activation AF

La mise au point automatique entre en action uniquement lorsque la touche est enfoncée. La mise au point automatique ne sera pas exécutée sur l'appareil tant que vous maintiendrez enfoncée la touche.

2: Mémo expo

La mémorisation d'exposition est appliquée par une pression sur la touche. Pratique lorsque vous souhaitez faire la mise au point et la mesure en différents endroits de la photo.

3: Collim.AF:M → Auto/Auto → Ctr

En mode de sélection manuelle du collimateur autofocus, la touche maintenue enfoncée passe instantanément à la sélection automatique du collimateur autofocus (parmi 45 collimateurs autofocus). Cela est pratique si vous ne pouvez plus suivre la mise au point d'un sujet en mouvement avec un collimateur autofocus sélectionné manuellement en mode autofocus AI Servo. En mode de sélection automatique du collimateur autofocus, le collimateur autofocus central est sélectionné uniquement lorsque vous maintenez la touche enfoncée.

4: ONE SHOT ↔ AI SERVO

En mode autofocus One-Shot, l'appareil passe au mode autofocus AI Servo seulement lorsque vous maintenez la touche enfoncée. En mode autofocus AI Servo, l'appareil passe au mode autofocus One-Shot seulement lorsque vous maintenez la touche enfoncée. Cette fonction est pratique si vous voulez basculer entre l'autofocus One-Shot et l'autofocus AI Servo pour un sujet qui bouge et s'arrête sans cesse.

5: Activation stab. image

Si le commutateur IS de l'objectif est déjà sur <ON>, l'Image Stabilizer (Stabilisateur d'image) fonctionne lorsque vous appuyez sur la touche. L'Image Stabilizer (Stabilisateur d'image) ne fonctionnera pas lorsque vous enfoncez à mi-course le déclencheur.

6: Activ. collimat. Enregistré

Pendant que vous maintenez enfoncée la touche d'arrêt d'autofocus, appuyez sur la touche <FEL> pour activer le collimateur autofocus enregistré. Appuyez à nouveau sur la touche pour revenir sur le collimateur autofocus précédent. Voir page 224 pour enregistrer le collimateur autofocus.

7: Autofocus spot

La zone active de la ligne du capteur autofocus est réduite afin de permettre la mise au point d'une partie plus étroite. Cette option est disponible dans tous les modes autofocus et avec n'importe quelle méthode de sélection du collimateur autofocus. Elle se révèle particulièrement pratique avec la sélection manuelle du collimateur autofocus. Toutefois, étant donné qu'il est compliqué de maintenir le collimateur autofocus sur un sujet en mouvement, la mise au point peut se révéler difficile. Avec AF spot, le collimateur autofocus s'illumine plus fortement que d'habitude.

C.Fn III -7 Micro-ajustement de l'AF

Normalement, il n'est pas nécessaire d'effectuer ce réglage. Effectuez-le uniquement si nécessaire. Veuillez noter qu'effectuer ce réglage peut empêcher d'obtenir une mise au point correcte.

C.Fn III : Autofocus/Cadence	7 ↕
Micro-ajustement de l'AF	↕ AF
0: Désactivé	
1: Ajuster idem tous obj	±0
2: Ajuster par objectif	±0

Vous pouvez procéder à des réglages fins du plan de mise au point pour la mise au point automatique. Il peut être réglé sur ± 20 niveaux (- : Avant / + : Arrière).

La valeur de réglage d'un incrément dépend de l'ouverture maximum de l'objectif. **Procédez au réglage, prenez la photo et vérifiez la mise au point, puis répétez les opérations pour ajuster le plan de mise au point de la mise au point automatique.**

Avec le réglage 1 ou 2 sélectionné, appuyez sur la touche <INFO.> pour voir l'écran d'enregistrement. Pour annuler tous les réglages enregistrés, appuyez sur la touche < >.

0 : Désactivé

1 : Ajuster idem tous obj

La même valeur de réglage est appliquée à tous les objectifs.



2 : Ajuster par objectif

Un réglage peut être défini individuellement pour chaque objectif. Des réglages pour 20 objectifs maximum peuvent être enregistrés sur l'appareil photo. Lorsqu'un objectif dont le réglage de la mise au point a été enregistré est monté sur l'appareil photo, son plan de mise au point est décalé en conséquence.

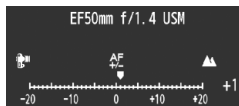

Si des réglages pour 20 objectifs ont déjà été enregistrés et que vous souhaitez enregistrer un réglage pour un autre objectif, sélectionnez un objectif dont le réglage peut être remplacé ou effacé.



- Lorsque vous réglez, effectuez la prise de vue et vérifiez la mise au point pour procéder au réglage, réglez la taille d'image sur JPEG grande et la qualité JPEG (compression) sur 8 ou plus.
- Mieux vaut procéder au réglage à l'endroit où vous prendrez la photo. Le réglage en sera d'autant plus précis.
- Avec le réglage 2, si vous utilisez un œilleton d'oculaire, le réglage est enregistré pour l'ensemble objectif-œilleton d'oculaire.
- Le micro-ajustement de l'autofocus est impossible pendant la prise de vue avec Visée par l'écran en modes direct et Direct.

C.Fn III -8 Extension zone AF/pt sélect.

Pendant la sélection manuelle du collimateur autofocus, il est possible d'activer les collimateurs autofocus entourant le collimateur autofocus sélectionné pour la mise au point automatique. Cette fonction est disponible aussi bien dans le mode autofocus One-Shot que dans le mode autofocus AI Servo.

Pratique lorsqu'il est difficile de suivre un sujet en mouvement avec seulement un collimateur autofocus sélectionné manuellement. Si le collimateur autofocus sélectionné manuellement ne peut obtenir la mise au point, celle-ci sera effectuée avec les collimateurs autofocus d'assistance.

0: Désactivée

1: Collimateur AF gauche/droit

Les collimateurs immédiatement à gauche et à droite (ou en haut et en bas pour une prise de vue à la verticale) du collimateur autofocus sélectionné manuellement sont activés.

2: Collimateurs AF environnants

Les collimateurs autofocus adjacents entourant le collimateur autofocus manuellement sélectionné sont activés.

3: Tous les 45 collimateurs

En mode autofocus AI Servo, la mise au point automatique est centrée sur le collimateur autofocus manuellement sélectionné avec la rangée de six collimateurs autofocus juste au-dessus et en dessous du collimateur autofocus. Par ailleurs, les trois collimateurs autofocus immédiatement à gauche et à droite sont également activés (dix-huit collimateurs autofocus en tout). Si le sujet se déplace sur un autre collimateur autofocus au sein des collimateurs autofocus d'assistance, la mise au point automatique élargie est centrée sur ce collimateur. Étant donné que l'ensemble des 45 collimateurs autofocus opère, tant que le sujet se trouve dans le cadre de la zone autofocus, il sera continuellement mis au point.

En mode autofocus One-Shot, si la mise au point ne peut être obtenue avec le collimateur autofocus manuellement sélectionné, celle-ci sera effectuée avec les 44 collimateurs autofocus restants.



- Même lorsque C.Fn III -10-1/2/3/4 est réglé, l'extension du collimateur autofocus entre en vigueur.
- En mode autofocus AI Servo, effectuez d'abord la mise au point avec le collimateur autofocus sélectionné manuellement.
- Avec deux collimateurs autofocus sélectionnés manuellement et le réglage 1, le collimateur autofocus à gauche et à droite des deux collimateurs autofocus est activé. Si le réglage 2 est appliqué, jusqu'à huit collimateurs autofocus voisins des deux collimateurs autofocus sont activés.
- L'extension de la zone du collimateur autofocus se centre sur le collimateur autofocus sélectionné. Par conséquent, si un collimateur autofocus périphérique est sélectionné, l'extension de la zone du collimateur autofocus sera inférieure comme indiqué ci-dessous.

Élargi d'un collimateur autofocus à gauche/droite



Élargi d'un collimateur autofocus tout autour



L'ensemble des 45 collimateurs autofocus peut être utilisé





■ Collimateur autofocus sélectionné □ Collimateurs d'extension

C.Fn III -9 Multicontrôleur pdt. mesure

0: Désactivé

1: Sélection du coll. AF

Quand le délai de mesure est activé durant la prise de vue par le viseur, vous pouvez sélectionner le collimateur autofocus directement avec <  > au lieu d'appuyer d'abord sur la touche <  >.

C.Fn III -10 Collim. AF sélectionnables

Vous pouvez modifier le nombre de collimateurs autofocus sélectionnables manuellement. Pendant la sélection automatique du collimateur autofocus, l'ensemble des 45 collimateurs autofocus est sélectionné indépendamment du réglage ci-dessous.

0: 45 collimateurs

1: 19 collimateurs

Règle les mêmes 19 collimateurs sélectionnables manuellement qu'avec l' EOS-1D Mark III.

2: 11 collimateurs

Règle 11 collimateurs autofocus sélectionnables manuellement.

3: 9 collimateurs centraux

Règle 9 collimateurs autofocus centraux sélectionnables manuellement.

4: 9 collim. périphériques



Règle 9 collimateurs autofocus périphériques sélectionnables manuellement.

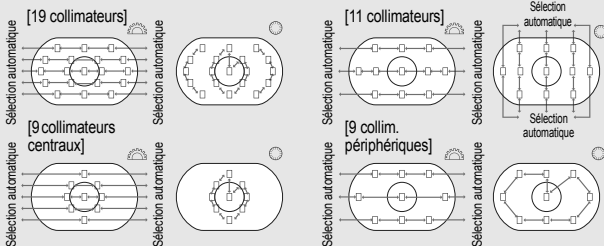

L'ordre de sélection des collimateurs autofocus est indiqué ci-dessous :



C.Fn III -11 Activer collimat. enregistré



Vous pouvez activer instantanément le collimateur autofocus enregistré avec  ou la touche  pendant que le délai de mesure est activé. La mise au point automatique entre en fonctionnement lors de l'activation du collimateur.

0: Désactivé

1: Activer avec

Une pression sur  permet d'activer le collimateur autofocus enregistré. Appuyez à nouveau sur la touche pour revenir sur le collimateur autofocus précédent.



2: Seulement avec enfoncé



Vous pouvez activer le collimateur autofocus enregistré uniquement pendant que vous maintenez enfoncée la touche . Lorsque vous relâchez la touche , l'appareil photo revient au collimateur autofocus initial.



Enregistrement du collimateur autofocus

Vous pouvez enregistrer un collimateur autofocus que vous utilisez régulièrement.

1. Sélectionnez le collimateur autofocus que vous souhaitez enregistrer. (p.97)
2. Tout en maintenant enfoncée la touche , appuyez sur la touche .



-  HP : Sélection automatique, **SEL**  : Collimateur autofocus central, **SEL HP** : Collimateur autofocus périphérique

Le collimateur autofocus enregistré sera annulé si vous modifiez le réglage de C.Fn III -10. L'appareil photo active le collimateur autofocus central.



Il n'est pas possible d'enregistrer plusieurs collimateurs autofocus.

C.Fn III -12 Sélection collimateurs auto

Il est possible d'activer ou de désactiver la sélection automatique pour sélectionner un collimateur autofocus.

Le réglage avant la barre oblique (/) s'applique à la fonction de la molette  lorsque le délai de mesure est activé avec C.Fn IV -3-1/3 réglé. Et le réglage après la barre oblique s'applique à la fonction de la molette  lorsque la touche  est enfoncée.



0: directe:désactivé/ :activé

Lorsque la mesure est activée, la molette  ne peut pas indiquer la sélection automatique. Vous pouvez opter pour la sélection automatique avec .

1: directe:désact./ :désact.

La sélection automatique est impossible.

2: directe:activé/ :activé

Lorsque la mesure est activée, la molette  peut indiquer la sélection automatique. Vous pouvez opter pour la sélection automatique avec .

C.Fn III -13 Affich. collim. AF pdt. map**0: Activé****1: Désactivé**

Le collimateur autofocus ne s'allume en rouge que pendant la sélection du collimateur autofocus.

2: Activé (si map effectuée)

Pendant la mise au point automatique, le collimateur autofocus sélectionné manuellement ne s'allume plus légèrement. Après que la mise au point automatique commence, le collimateur autofocus ne s'allume que lorsqu'il obtient la mise au point.

C.Fn III -14 Intensité d'illumination AF**0: Normale****1: Forte**

Rend l'éclairage rouge du collimateur autofocus plus lumineux.

C.Fn III -15 Faisceau d'assistance AF

Active ou désactive le faisceau d'assistance autofocus du flash Speedlite dédié EOS.

0: Activé

Le flash Speedlite externe émettra le faisceau d'assistance autofocus au besoin.

1: Désactivé**2: Faisceau assistance AF IR**

Parmi les flashes Speedlite externes, seuls ceux pourvus d'un faisceau d'assistance autofocus infrarouge seront en mesure d'émettre le faisceau. Réglez cette option si vous ne souhaitez pas que le faisceau d'assistance autofocus soit émis sous la forme de petits flashes.



La fonction personnalisée du flash Speedlite externe [**Faisceau d'assistance AF**] réglée sur [**Désactivé**] aura priorité sur les réglages 0 et 2 de cette fonction personnalisée. Le faisceau d'assistance autofocus ne sera pas émis.

C.Fn III -16 Collim. AF lié orientation

Vous pouvez utiliser le même collimateur autofocus ou bien un collimateur différent pour la prise de vue verticale et horizontale.

0: Idem pr orient. verti./horiz.

Le même collimateur autofocus est utilisé pour la prise de vue verticale et horizontale.

1: Choisir différents collim. AF

Un collimateur autofocus différent peut être réglé séparément pour la prise de vue verticale et horizontale. L'orientation de l'appareil photo est détectée automatiquement et le collimateur autofocus réglé est automatiquement activé.

Avec le réglage 1, sélectionnez séparément le collimateur autofocus (p.97) pour les orientations verticales (poignée haut et bas) et horizontales. Le collimateur autofocus sélectionné pour l'orientation respective est enregistré dans l'appareil photo.

 Si le réglage 1 est appliqué et que les réglages de l'appareil photo sont effacés (p.53), les collimateurs autofocus réglés pour les orientations horizontales et verticales sont annulés et le collimateur autofocus central est sélectionné.

C.Fn III -17 Verrouillage du miroir

Pour plus d'informations sur la procédure de verrouillage du miroir, voir page 118.

0: Désactivé

1: Activé

2: Activé:Retour par touche SET

 Avec le réglage 1 et 2, l'icône apparaît sur le panneau LCD supérieur.

C.Fn III -18 Vitesse p. de vue en rafale

Annuler : La prise de vue en rafale est activée :

H>: Environ 10 im/s, L> : Environ 3 im/s

Activer : La vitesse de prise de vue en rafale définie avec [Enregist.] est activée.

Enregist. : H> peut être réglé de 2 im/s à 10 im/s et L> de 1 im/s à 9 im/s. Une fois les réglages saisis, sélectionnez [Appliquer].

C.Fn III -19 Limiter nbre vues en continu

- Annuler :** La prise de vue en rafale n'est pas limitée à un nombre précis de prises de vue. La prise de vue en rafale est possible à hauteur de la rafale maximum actuellement affichée.
- Activer :** La prise de vue en rafale est limitée au nombre de prises de vue défini avec **[Enregist.]** après quoi la prise de vue s'arrête automatiquement.
- Enregist. :** Le nombre de prises de vue en rafale peut être limité entre 2 et 99. Après avoir saisi les réglages, sélectionnez **[Appliquer]**.

C.Fn IV:Opération/Autres

C.Fn IV -1 Déclencheur/Touche AF

- 0: Mesure + lancement AF**
- 1: Mesure + lancement/arrêt AF**
Si vous appuyez sur la touche <AF-ON> pendant le mode autofocus, l'opération d'autofocus cessera.
- 2: Lct. mesure/lct. mesure+AF**
Ce réglage est pratique pour les sujets qui ne cessent de bouger et de s'arrêter à plusieurs reprises. En mode autofocus AI Servo, vous pouvez appuyer sur la touche <AF-ON> pour lancer ou arrêter à plusieurs reprises les opérations de l'autofocus AI Servo. L'exposition est réglée au moment où la photo est prise. Ainsi, la mise au point et l'exposition optimum sont toujours obtenues car vous attendez le moment décisif.
- 3: Mémo expo/lct. mesure+AF**
Pratique lorsque vous souhaitez faire la mise au point et la mesure en différents endroits de la photo. Appuyez sur la touche <AF-ON> pour procéder à la mesure et à la mise au point automatique, puis enfoncez le déclencheur à mi-course pour obtenir la mémorisation d'exposition.
- 4: Lct. mesure+AF/Désactivée**
La touche <AF-ON> est inopérante.

C.Fn IV -2 Permutation touche AF/Mémo

- 0: Désactivée**
- 1: Activée**
Les fonctions des touches <AF-ON> et <*/Q> sont permutées entre elles.

C.Fn IV -3 Molette AV en mesure

La fonction de la molette de contrôle rapide peut être modifiée lorsque la mesure est activée.

0: Correc. Expo/ouverture

1: Sélection collimateur autofocus

Vous pouvez sélectionner le collimateur autofocus directement avec la molette <⊙> sans avoir à appuyer d'abord sur la touche <☑>. Si vous tournez la molette <⊙> lorsque la mesure est activée, un collimateur autofocus horizontal est sélectionné. La sélection automatique est impossible. Toutefois, si C.Fn III -12-2 a aussi été réglé, vous pouvez opter pour la sélection automatique.

Appuyez sur la touche <☑> et tournez la molette <☀/⊙> pour régler la correction d'exposition ou l'ouverture pour l'exposition manuelle.

2: Sensibilité ISO

Vous pouvez tourner la molette <⊙> pour modifier la sensibilité ISO en temps réel.

3: Sélection collim. AF + ☑ ⇄ ☑

Vous pouvez sélectionner le collimateur autofocus directement avec la molette <⊙> sans avoir à appuyer d'abord sur la touche <☑>. Si vous tournez la molette <⊙> lorsque la mesure est activée, un collimateur autofocus horizontal est sélectionné. La sélection automatique est impossible. Toutefois, si C.Fn III -12-2 a aussi été réglé, vous pouvez opter pour la sélection automatique.

Les fonctions des touches <☑> et <☑> sont permutées entre elles. Maintenez enfoncée la touche <☑> et tournez la molette <☀> pour régler la correction d'exposition ou l'ouverture.

4: Sensibilité ISO + ☑ ⇄ ISO

Vous pouvez tourner la molette <⊙> pour modifier la sensibilité ISO en temps réel.

Les fonctions des touches <☑> et <ISO> sont permutées entre elles. Maintenez enfoncée la touche <ISO> et tournez la molette <☀> pour régler la correction d'exposition ou l'ouverture.

C.Fn IV -4 Changer fonctions touche SET

Vous pouvez attribuer une fonction fréquemment utilisée à <SET>. Appuyez sur <SET> lorsque l'appareil est prêt à photographier.

0: Normal (désactivée)

1: Balance des blancs

Vous pouvez modifier la balance des blancs en regardant sur le panneau LCD arrière.

2: Taille d'image

Vous pouvez changer la carte et la taille d'image en regardant sur le panneau LCD arrière.

3: Sensibilité ISO

Vous pouvez modifier la sensibilité ISO en regardant sur le panneau LCD supérieur ou dans le viseur.

4: Style d'image

L'écran Style d'image apparaît.

5: Fonc Enr.+média/dossier

Le menu [ Sél. fonc Enr.+média/dossier] apparaît.

6: Affichage menu

Attribue la même fonction que la touche <MENU>.

7: Lecture d'image

Attribue la même fonction que la touche <▶>.



Si la prise de vue avec Visée par l'écran (p.126) ou l'enregistrement vidéo (p.142) est réglé sur l'appareil photo, ils auront priorité sur tous les réglages 1 à 7 ci-dessus.

C.Fn IV -5 Réglage Tv/Av en manuel

0: Tv=/Av=

1: Tv=/Av=

Pratique lorsque vous utilisez un flash de studio et changez fréquemment d'ouverture.





Par ailleurs, si le bracketing d'exposition auto est utilisé en mode d'exposition manuelle, la vitesse d'obturation peut être fixe et seule la valeur d'ouverture sera décalée pour le bracketing. Vous pouvez également régler la vitesse d'obturation en appuyant sur la touche <☒> et en tournant la molette </☉>.

C.Fn IV -6 Sens rotation molette Tv/Av

0: Normal

1: Sens inversé

Le sens de rotation de la molette pour le réglage de la vitesse d'obturation et de l'ouverture peut être inversé.

En mode d'exposition manuelle, le sens de rotation des molettes <  > et <  > est inversé. Dans les autres modes de prise de vue, la molette <  > est inversée. Le sens de rotation de la molette <  > est identique pour le mode d'exposition manuelle et la correction d'exposition.

C.Fn IV -7 Réglage Av sans objectif

0: Désactivé

1: Activé

Vous pouvez régler l'ouverture sur l'appareil photo même lorsque l'objectif est retiré. Pour la photographie en studio où l'ouverture est déjà déterminée, vous pouvez régler au préalable l'ouverture.

C.Fn IV -8 Régl. Bal+média/taille image

Lorsque vous appuyez sur la touche <FUNC.> pour sélectionner ou régler la balance des blancs, la carte ou la taille d'image, vous pouvez le faire sur le panneau LCD arrière ou sur l'écran de menu.

0: Panneau LCD AR

1: Panneau LCD

Lorsque vous appuyez sur la touche <FUNC.>, l'écran de menu apparaît. Chaque fois que vous appuyez sur la touche, l'écran change pour afficher [Balance blancs], [Taille d'image] et [Sél. fonc Enr.+média/dossier].



 Même avec le réglage 1, si vous appuyez sur la touche <FUNC.> pendant la prise de vue avec Visée par l'écran ou l'enregistrement vidéo, vous pouvez procéder aux réglages ci-dessus en regardant le panneau LCD arrière.

C.Fn IV -9 Fonction touche



0: Protéger(maintien: enr. mémo)

Maintenez enfoncée la touche < > pendant 2 secondes pour lancer l'enregistrement d'une note vocale. L'enregistrement de la note vocale s'arrête lorsque vous relâchez la touche.

1: Enr. mémo(protect:désactivée)

Appuyez sur la touche < > pour lancer sur-le-champ l'enregistrement d'une note vocale. L'enregistrement de la note vocale s'arrête lorsque vous relâchez la touche. Pour protéger une image, utilisez l'option de menu [] **Protéger les images**].



2: Lect.mémo(maintien: enr.mémo)

La note vocale annexée à l'image est lue. Appuyez sur la touche < > pour lire la note vocale. Maintenez enfoncée la touche < > pendant 2 secondes pendant la lecture de l'image pour lancer l'enregistrement d'une note vocale. L'enregistrement de la note vocale s'arrête lorsque vous relâchez la touche. Pour protéger une image, utilisez l'option de menu [] **Protéger les images**].

C.Fn IV -10 Fonc. touche si <Désactivé>

0: Normale (activée)

1: Désact. , ,multicontrôleur

Lorsque le commutateur d'alimentation est positionné sur <ON>, les réglages de < >, < > et < > sont désactivés. Vous pouvez toujours utiliser le déclencheur pour photographier.

Ceci permet d'empêcher de modifier par inadvertance les réglages et se révèle pratique lorsque vous souhaitez prendre des photos avec les mêmes réglages.



Même avec le réglage 1, si le commutateur d'alimentation est positionné sur <J>, vous pouvez utiliser < >, < > et < > pour modifier les réglages.

C.Fn IV -11 Lancer enregistrement vidéo

0: Par défaut (par visée écran)

1: Démarr. rapide (touche <FEL>)

Si l'option de menu [ Réglages fonc. VÉ/vidéo] a été réglée pour permettre l'enregistrement vidéo (p.142), appuyez sur la touche <FEL> pour commencer à filmer une vidéo aussitôt que l'appareil est prêt à filmer.

C.Fn IV -12 Verre de visée

Si vous changez le verre de visée, modifiez également ce réglage pour qu'il corresponde au type du verre de visée, afin d'obtenir des expositions correctes.

0:  Ec-CIV

Verre de visée standard (Dépoli laser).

1:  Ec-A, B, C, C II, C III, D, H, I, L

Pour les dépolis laser.

2:  Ec-S

Pour les dépolis de grande précision.

3:  Ec-N,R

Pour les nouveaux dépolis laser.

À propos du dépoli de grande précision de type Ec-S et de l'ouverture maximale d'objectif

- Ce verre de visée convient idéalement aux objectifs de $f/1,8$ à $f/2,8$.
- Pour les objectifs dont l'ouverture maximale est plus lumineuse que $f/1,8$, il peut être difficile de voir le cercle de mesure spot central et le cadre de la zone autofocus.
- En outre, si l'ouverture maximale de l'objectif est inférieure à $f/2,8$, le viseur semblera plus sombre.

-  ● Étant donné que les verres de visée Ec-A, Ec-B, Ec-I et Ec-L comportent un prisme en leur centre, une bonne exposition ne peut pas être obtenue avec la mesure évaluative et la mesure spot centrale. Utilisez la mesure moyenne à prépondérance centrale ou la mesure spot liée au collimateur autofocus (à l'exception du collimateur autofocus central).
- Pour le changement du verre de visée, reportez-vous à son mode d'emploi.

C.Fn IV -13 Durée du retardateur

Vous pouvez modifier la durée d'activité du réglage de la fonction après relâchement de la touche respective.

Annuler : Le délai du retardateur est réglé par défaut.

Activé : Le délai du retardateur est réglé selon le délai réglé avec [Enregist.].

Enregist. : Vous pouvez régler le délai du retardateur sur 6 et 16 secondes et le délai du retardateur après déclenchement de l'obturateur. La durée du retardateur peut être réglée de 0 à 59 secondes ou de 1 à 60 minutes. Une fois les réglages saisis, sélectionnez [Appliquer].

- **Délai 6 sec.**

Le délai du retardateur défini s'applique à la mémorisation d'exposition activée avec la touche délai de mesure/<✱>.

- **Délai 16 sec.**

Le délai du retardateur définie s'applique à la mesure multi-spot et à la mémorisation d'exposition au flash avec la touche <FEL>.

- **Délai après déclen.**

En règle générale, le délai du retardateur est de 2 secondes après le déclenchement de l'obturateur. Un délai plus long facilite l'utilisation continue de la mémorisation d'exposition avec la même exposition.

C.Fn IV -14 Inertie au décl. réduite

Normalement, le contrôle de la stabilisation est exécuté pour l'inertie au déclenchement de l'obturateur. Ce contrôle de la stabilisation peut être omis pour réduire l'inertie au déclenchement de l'obturateur.

0: Désactivée

1: Activée

Lorsque l'ouverture est ramenée à 3 paliers ou moins par rapport à l'ouverture maximum, l'inertie au déclenchement de l'obturateur est d'environ 20 % plus courte que la normale.

C.Fn IV -15 Ajout info ratio d'aspect

Pendant la prise de vue avec Visée par l'écran et l'enregistrement vidéo, les lignes verticales correspondant au ratio d'aspect s'affichent. Il est ainsi possible de simuler le cadrage photo pour des tailles de film moyen ou grand format 6x6 cm, 6x4,5 cm et 4x5 pouces.

Ces informations sur le ratio d'aspect sont automatiquement annexées à l'image capturée. (L'image ne sera pas sauvegardée sur la carte sous la forme d'une image recadrée.)

Lorsque l'image est transférée sur un ordinateur et que le logiciel Digital Photo Professional (fourni) est utilisé, l'image s'affiche dans le ratio d'aspect indiqué.

0: Désactivé

4: Ratio d'aspect 6:7

1: Ratio d'aspect 6:6

5: Ratio d'aspect 10:12

2: Ratio d'aspect 3:4

6: Ratio d'aspect 5:7

3: Ratio d'aspect 4:5



- Les informations sur le ratio d'aspect sont également annexées pendant la prise de vue par le viseur.
- Pendant la lecture des images sur l'appareil photo, les lignes verticales correspondant au ratio d'aspect respectif s'affichent.

C.Fn IV -16 Aj. données vérif. image

0: Désactiver

1: Activer

Les données permettant de vérifier si l'image est originale ou non sont ajoutées automatiquement à l'image. Lorsque les informations de prise de vue d'une image accompagnées des données de vérification s'affichent (p.157), l'icône apparaît.

Pour vérifier si l'image est originale, vous aurez besoin du kit de sécurité des données originales OSK-E3 (vendu séparément).

MENU Enregistrement et application des réglages des fonctions personnalisées

Vous pouvez enregistrer un maximum de trois groupes de réglages des fonctions personnalisées.

Vous pouvez enregistrer un groupe différent de réglages des fonctions personnalisées pour différentes situations de prise de vue, du sport, des instantanés ou des paysages, par exemple.

Vous pouvez ensuite appliquer sur-le-champ un groupe de réglages des fonctions personnalisées enregistré.

Enregistrement des réglages de fonction personnalisée



1 Sélectionnez [Enr/appliquer régl. C.Fn].

- Dans l'onglet [M], sélectionnez [Enr/appliquer régl. C.Fn], puis appuyez sur <SET>.



2 Sélectionnez [Enregistrer].

- Tournez la molette <D> pour sélectionner [Enregistrer], puis appuyez sur <SET>.







3 Sélectionnez [Réglage].

- Vérifiez les réglages.
- Tournez la molette <D> pour sélectionner [Réglage *], puis appuyez sur <SET>.



4 Sélectionnez [OK].

- Tournez la molette <D> pour sélectionner [OK], puis appuyez sur <SET>.
- ▶ Les réglages des fonctions personnalisées sont enregistrés dans [Réglage *] et s'affichent sous la forme d'une liste. Appuyez sur <SET> pour revenir à l'écran de l'étape 2.

 Les réglages pour [ **C.Fn I -16:Micro-ajustement expo auto**], [ **C.Fn I -17:Micro-ajustement expo flash**], [ **C.Fn III -7:Micro-ajustement de l'AF**] et [ **C.Fn IV -12:Verre de visée**] ne figurent pas dans les réglages des fonctions personnalisées enregistrés.

 Sélectionnez [**Confirmer réglages**] pour voir les réglages des fonctions personnalisées enregistrés.
Les numéros des options dont les réglages par défaut ont été modifiés s'affichent en bleu. Par ailleurs, les réglages non numériques sont indiqués par un [*] bleu.

Application des réglages des fonctions personnalisées

À l'étape 2, sélectionnez [**Appliquer**] puis [**Réglage ***] pour les réglages des fonctions personnalisées à appliquer. Sélectionnez [**OK**] pour faire basculer les réglages des fonctions personnalisées sur ceux enregistrés dans Réglage *.

MENU Enregistrement de Mon menu

Dans l'onglet Mon menu, vous pouvez enregistrer jusqu'à 6 options de menu et fonctions personnalisées dont vous modifiez fréquemment les réglages.



1 Sélectionnez [Réglages de Mon menu].

- Dans l'onglet [★], sélectionnez [Réglages de Mon menu], puis appuyez sur <SET>.

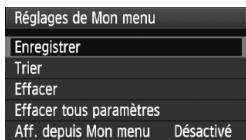

2 Sélectionnez [Enregistrer].

- Tournez la molette <◂> pour sélectionner [Enregistrer], puis appuyez sur <SET>.

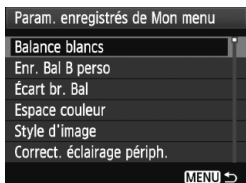

3 Enregistrez les éléments souhaités.

- Tournez la molette <◂> pour sélectionner l'élément, puis appuyez sur <SET>.
- Dans la boîte de dialogue de confirmation, sélectionnez [OK] et appuyez sur <SET> pour enregistrer l'élément.
- Vous pouvez enregistrer jusqu'à 6 éléments dans Mon menu.
- Appuyez sur la touche <MENU> pour revenir à l'écran de l'étape 2.

À propos des réglages de Mon menu

• Trier

Vous pouvez modifier l'ordre des éléments enregistrés dans Mon menu. Sélectionnez [Trier] puis l'élément dont vous souhaitez modifier l'ordre. Appuyez ensuite sur <SET>. Avec [◆] affiché, tournez la molette <◂> pour modifier l'ordre, puis appuyez sur <SET>.

• Effacer / Effacer tous paramètres

Efface les éléments enregistrés. [Effacer] efface un élément à la fois tandis que [Effacer tous paramètres] efface tous les éléments.

• Aff. depuis Mon menu

Lorsque [Activé] est sélectionné, l'onglet [★] apparaît en premier lorsque vous affichez l'écran du menu.

MENU Sauvegarde et chargement des réglages de l'appareil photo

Les modes de prise de vue, les menus, les fonctions personnalisées et d'autres réglages de l'appareil photo peuvent être sauvegardés sur la carte sous la forme d'un fichier de réglages de l'appareil photo. Lorsque ce fichier est chargé par l'appareil photo, les réglages sauvegardés sont appliqués. Pratique lorsque vous souhaitez charger les réglages de l'appareil photo à partir d'un autre boîtier EOS-1D Mark IV et programmer l'appareil de la même façon. Ou bien, vous pouvez sauvegarder et charger des réglages d'appareil photo différents pour différentes situations de prise de vue.

Enregistrement des réglages de l'appareil photo



1 Sélectionnez [Enr./charger réglages carte].

- Dans l'onglet [], sélectionnez [**Enr./charger réglages carte**], puis appuyez sur <SET>.

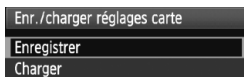

2 Sélectionnez [Enregistrer].

- Tournez la molette <◁> pour sélectionner [**Enregistrer**], puis appuyez sur <SET>.



3 Sélectionnez [Commencer].









- Tournez la molette <◁> pour sélectionner [**Commencer**], puis appuyez sur <SET>.
- ▶ Les réglages de l'appareil photo sont sauvegardés sur la carte et l'écran de l'étape 2 réapparaît.
- Si vous sélectionnez [**Changer nom de fichier**], vous pouvez modifier le nom (8 caractères) et sauvegarder le fichier. Voir « Modification du nom de fichier » en page 86 pour la marche à suivre. Le nombre de caractère pouvant être saisi diffère, mais la marche à suivre est identique.

Réglages sauvegardés

● Fonctions de prise de vue

Mode de prise de vue + réglage, Sensibilité ISO, Mode autofocus, Collimateur autofocus, Mode de mesure, Mode d'acquisition, Valeur de correction d'exposition, Valeur de correction d'exposition au flash

● Fonctions du menu

- [] Balance blancs, Enr. Bal B perso, Écart br. Bal, Espace couleur, Style d'image, Correct. éclairage périph.
- [] Qualité JPEG, Taille d'image, Durée de revue, Signal sonore, Déclencher obturat. sans carte, Contrôle Speedlite externe (Réglage fonctions flash)
- [] Alerte surex., Aff. Collim. AF, Histogramme, Agrandir affich., Saut image par 
- [] Arrêt auto, Sél. fonc Enr.+média/dossier (Fonction d'enregistrement), N° fichiers, Régl. nom fichier, Rotation auto
- [] Luminosité LCD, Réglages fonc. VÉ/vidéo
- [] Nettoyage du capteur (Nettoyage auto)
- [] Fonctions personnalisées
- [] Mon menu

Chargement des réglages de l'appareil photo

À l'étape 2, sélectionnez [**Charger**]. Un maximum de dix fichiers de réglages d'appareil photo sauvegardés sur la carte s'affiche. Lorsque vous sélectionnez le fichier désiré, il est chargé et les réglages s'appliquent à l'appareil photo.



- Les réglages pour l'heure/date, langue, système vidéo et C.Fn I -16, C.Fn I -17, C.Fn III -7, C.Fn IV -12 ne sont pas sauvegardés.
- Un maximum de dix fichiers de réglages d'appareil photo peut être sauvegardé sur une carte. Si la carte comprend déjà dix fichiers de réglages d'appareil photo, vous pouvez remplacer un fichier existant ou utiliser une autre carte.
- Les fichiers de réglages d'appareil photo enregistrés avec un appareil autre que l'EOS-1D Mark IV ne peuvent pas être chargés.

MENU Enregistrement et application des réglages de base de l'appareil photo

Vous pouvez sélectionner les réglages de base des fonctions principales de l'appareil comme le mode de prise de vue, le mode autofocus, le mode de mesure et le mode d'acquisition, puis les enregistrer dans l'appareil photo. Cela s'avère pratique lorsque vous souhaitez passer rapidement aux réglages de prise de vue fréquemment utilisés.

Enregistrement des réglages de base

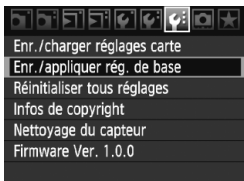

1 Sélectionnez [Enr./appliquer rég. de base].

- Dans l'onglet [F:], sélectionnez [Enr./appliquer rég. de base], puis appuyez sur <SET>.

2 Sélectionnez [Enregistrer].

- Tournez la molette <○> pour sélectionner [Enregistrer], puis appuyez sur <SET>.

3 Sélectionnez une fonction.

- Tournez la molette <○> pour sélectionner la fonction, puis appuyez sur <SET>.
- Vous pouvez procéder à un maximum de neuf réglages tels que le mode de prise de vue, la balance des blancs et le mode d'acquisition.

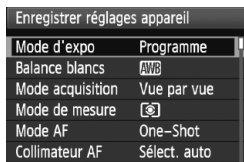

4 Réglez la fonction à votre guise.

- Tournez la molette <○> pour sélectionner le paramètre souhaité, puis appuyez sur <SET>.



5 Quittez le réglage.

- Appuyez sur la touche <MENU> pour quitter le réglage et revenir à l'écran de l'étape 2.

Appliquer les réglages de base

À l'étape 2, sélectionnez [Appliquer]. Les réglages de l'appareil photo changent pour les réglages enregistrés.

[Fonct. Enr.] sera également réglé sur [Standard], et la correction d'exposition, le bracketing d'exposition auto, la correction d'exposition au flash et la correction de la balance des blancs/Bracketing seront tous annulés.



11

Référence

Ce chapitre fournit des informations de référence sur les fonctions de l'appareil photo, ses accessoires et autres. Vous trouverez aussi un index à la fin de ce chapitre pour consulter plus facilement les informations utiles.

Tableau des fonctions disponibles

● : Réglage automatique ○ : Sélectionnable par l'utilisateur □ : Non sélectionnable/Désactivé

Fonction		Prise de vue par le viseur					 Prise de vue VÉ	 Enregistrement vidéo
		P	Tv	Av	M	Bulb		
Taille d'image	JPEG	○	○	○	○	○	○	(Photo)
	RAW	○	○	○	○	○	○	
	RAW+JPEG	○	○	○	○	○	○	
Sensibilité ISO	Auto	○	○	○	○	○	○	○
	Manuel	○	○	○	○	○	○	Activé en mode vidéo M
Style d'image	Standard	○	○	○	○	○	○	○
	Portrait	○	○	○	○	○	○	○
	Paysage	○	○	○	○	○	○	○
	Neutre	○	○	○	○	○	○	○
	Fidèle	○	○	○	○	○	○	○
	Monochrome	○	○	○	○	○	○	○
	Déf. ut. 1	○	○	○	○	○	○	○
Balance blancs	Balance des blancs automatique	○	○	○	○	○	○	○
	Balance des blancs pré-réglée	○	○	○	○	○	○	○
	B. blanc personnel.	○	○	○	○	○	○	○
	Réglage de la température de couleur	○	○	○	○	○	○	○
	Correction de la balance des blancs	○	○	○	○	○	○	○
	Bracketing de la balance des blancs	○	○	○	○	○	○	(Photo)
Espace couleur	sRGB	○	○	○	○	○	○	●
	Adobe RVB	○	○	○	○	○	○	
Auto Lighting Optimizer (Correction auto de luminosité)		○	○	○	○	○	○	○
Correction de l'éclairage périphérique de l'objectif		○	○	○	○	○	○	○
Réduct. bruit expo. longue		○	○	○	○	○	○	
Réduct. bruit en ISO élevée		○	○	○	○	○	○	(Photo)
Priorité hautes lumières		○	○	○	○	○	○	○

● : Réglage automatique ○ : Sélectionnable par l'utilisateur □ : Non sélectionnable/Désactivé

Fonction		Prise de vue par le viseur					Prise de vue VÉ	Enregistrement vidéo	
		P	Tv	Av	M	Bulb			
Autofocus	One-Shot	○	○	○	○	○	Avec AF Quick		
	AI Servo	○	○	○	○	○			
	Sélec. du collimateur AF	Auto	○	○	○	○	○	Avec AF Quick	
		Manuel	○	○	○	○	○		
	Mode direct	□	□	□	□	□	○		○
	Mode  Direct	□	□	□	□	□	○		○
Mode rapide	□	□	□	□	□	○	Avant démarrage de la prise de vue		
							Avec AF 		
Mesure	Évaluative	○	○	○	○	○	●	Avec AF 	
	Sélective	○	○	○	○	○	□		
	Spot	○	○	○	○	○	□		
	Moyenne à prépondérance centrale	○	○	○	○	○	□	●	
Exposition	Décalage de programme	○	□	□	□	□	○		
	Correction d'expo.	○	○	○	□	□	○	Autre que le mode vidéo M	
	Mémorisation d'exposition	○	○	○	□	□	○		
	Bracketing d'exposition auto	○	○	○	○	□	○		
	Contrôle de profondeur de champ	○	○	○	○	○	○		
Cadence	Vue par vue	○	○	○	○	○	○	(Photo)	
	Prise de vue en rafale à vitesse élevée	○	○	○	○	○	○		
	Prise de vue en rafale à faible vitesse	○	○	○	○	○	○		
	Retardateur 10 sec.	○	○	○	○	○	○		
	Retardateur 2 sec.	○	○	○	○	○	○		
	Vue par vue silencieuse	○	○	○	○	○	○	(Photo)	
Flash Speedlite externe	Mémorisation d'exposition au flash	○	○	○	○	○	□		
	Correction d'exposition au flash	○	○	○	○	○	○		

Configuration du système

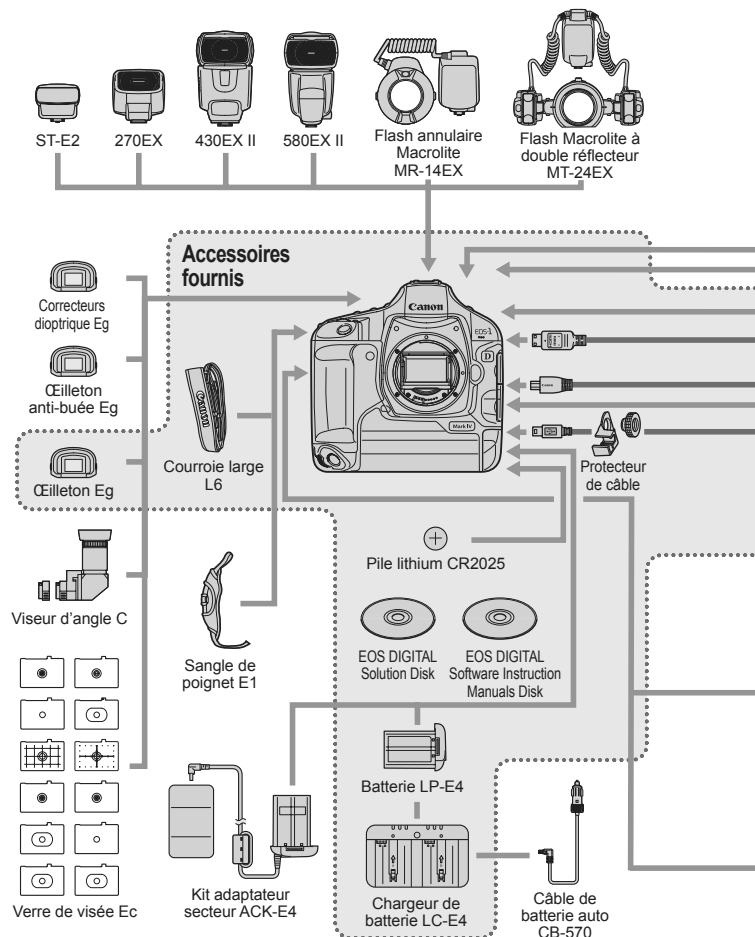

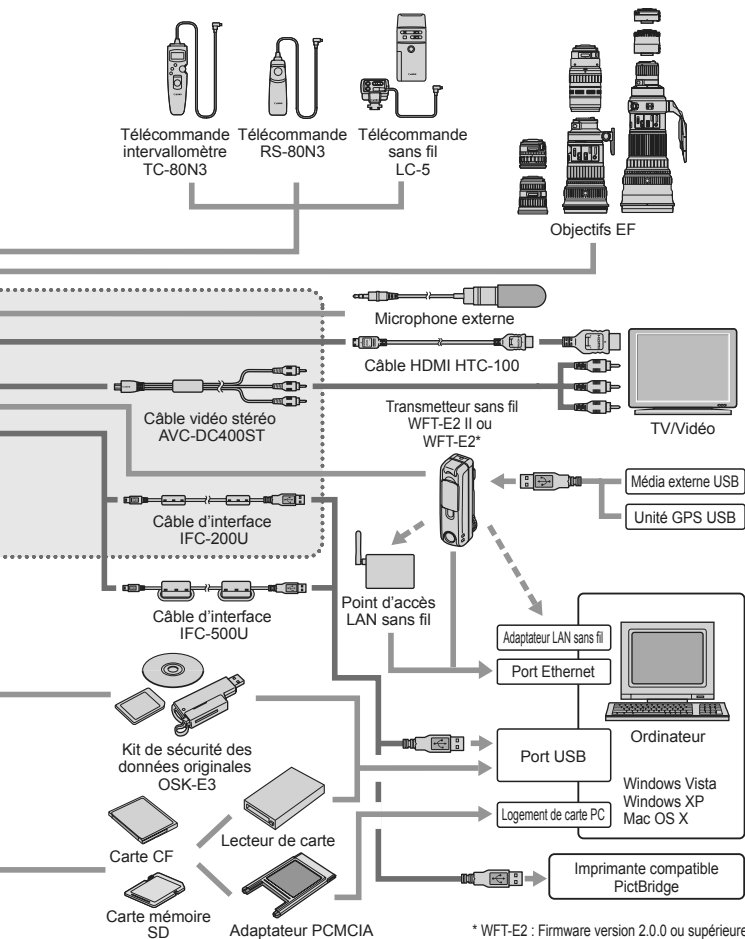

* WFT-E2 : Firmware version 2.0.0 ou supérieure

INFO. Vérification des réglages de l'appareil photo

Avec [C.Fn II -10: Touche INFO. au déclenchement] (p.217) réglé sur [1: Affiche les réglages en cours], si vous appuyez sur la touche <INFO.> alors que l'appareil est prêt à photographier, les réglages des fonctions relatives à l'image s'affichent.



Affichez les réglages de l'appareil photo.

- Appuyez sur la touche <INFO.> alors que l'appareil photo est prêt à photographier.

Style d'image Standard
Détail 0.3, 0.0, 0.0, 0.0
Espace couleur sRGB
Écart br. Bal 0.0/±0
AF+1 AE+1/8 FE-2/8
Nom de fichier BE3B
Nombre de vues possible
1 467 2 462
Oui

Style d'image (p.66)
Paramètres du style d'image (p.67)
Espace colorimétrique (p.92)
Correction de la balance des blancs (p.79)
Réglage du bracketing (p.80)
Échec du transfert des images*
Micro-ajustement expo flash (p.213)
Réglage nom fichier (p.86)
Date/Heure (p.49)
Micro-ajustement expo auto (p.213)
Affichage de rotation auto (p.182)
Nombre de prises de vue possibles pour la carte CF 1 et la carte SD 2 (p.61)
Micro-ajustement de l'AF (p.221)

* S'affiche uniquement si le transmetteur sans fil WFT-E2 II ou WFT-E2 est utilisé et que le transfert de certaines images a échoué.

Par défaut, lorsque vous appuyez sur la touche <INFO.>, les réglages des fonctions de prise de vue s'affichent (p.23).

MENU Vérification des informations de la batterie

Vous pouvez vérifier l'état de la batterie sur un écran de menu.



Sélectionnez [Info batterie].

- Dans l'onglet [F], sélectionnez [Info batterie], puis appuyez sur <SET>.

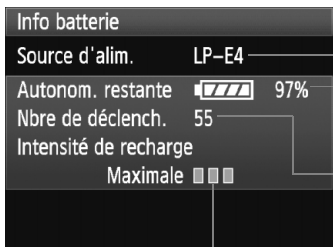

Le modèle de batterie ou l'alimentation sur secteur (vendue séparément) utilisée s'affiche.

L'autonomie restante de la batterie s'affiche par paliers de 1 % en regard de l'indicateur batterie (p.35).

Photos prises avec la batterie actuelle. Le numéro revient à zéro lorsque la batterie est rechargée.

Le niveau de performance de recharge de la batterie s'affiche selon trois niveaux (p.29).

- (Vert) : La performance de recharge de la batterie est correcte.
- (Vert) : La performance de recharge de la batterie est légèrement diminuée.
- (Rouge) : L'achat d'une batterie neuve est recommandé.



N'utilisez pas de batteries autres que la batterie LP-E4. L'appareil photo risquerait autrement de ne pas fonctionner selon toute sa capacité ou un dysfonctionnement pourrait en résulter.



- Le nombre de déclenchements correspond au nombre de photos prises. (Les vidéos ne sont pas prises en compte.)
- Si [Calibration recommandée pour la prochaine recharge] s'affiche, voir page 30.
- Si vous positionnez le commutateur d'alimentation sur <ON/ J> et que la communication avec la batterie est défectueuse pour quelque raison que ce soit, [Communication avec la batterie impossible] s'affiche. Sélectionnez [OK] pour continuer à prendre des photos. Le cas échéant, l'icône de l'indicateur batterie <□> s'allume sur le panneau LCD supérieur.

Remplacement de la pile de l'horodateur

La durée de vie de la pile (de sauvegarde) de l'horodateur est d'environ 5 ans. Si la date et l'heure sont réinitialisées lorsque vous mettez l'appareil sous tension, remplacez la pile de sauvegarde par une pile au lithium CR2025 neuve en procédant de la manière suivante.

La date et l'heure seront également réinitialisées, pensez à les régler (p.49).

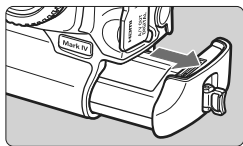

1 Positionnez le commutateur d'alimentation sur <OFF> et enlevez la batterie.

- La pile de sauvegarde se trouve sur le plafond du compartiment à batterie.

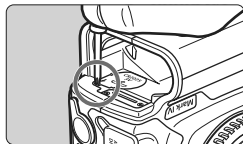

2 Retirez le couvercle de la pile de sauvegarde.

- Utilisez un petit tournevis pour desserrer la vis et retirer le couvercle.
- Veillez à ne pas perdre le couvercle et la vis.

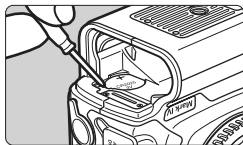

3 Retirez la batterie.

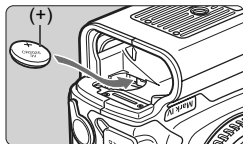

4 Mettez une pile de sauvegarde neuve en place.

- Le côté « plus » de la pile doit être orienté vers le haut.

5 Fixez le couvercle.

 Assurez-vous que la pile de l'horodateur est une pile au lithium CR2025.

Guide de dépannage

En cas de problème, veuillez vous reporter d'abord au présent Guide de dépannage aux pages 249 à 255. Si le Guide de dépannage ne permet pas de résoudre le problème, contactez votre revendeur ou le Service Après-Vente Canon le plus proche.

Problèmes d'alimentation

La batterie ne peut pas être rechargée avec le chargeur de batterie fourni.

- Ne rechargez pas de batteries autres que des batteries Canon originales LP-E4.

Le voyant <CAL/CHARGE> du chargeur de batterie clignote rouge. Le voyant du chargeur clignote trois fois.

- Voir pages 30 et 31.

L'appareil photo ne fonctionne pas même lorsque le commutateur d'alimentation est positionné sur <ON>.

- La batterie n'est pas correctement insérée dans l'appareil photo (p.32).
- Rechargez la batterie (p.28).
- Vérifiez que le couvercle du logement de la carte est fermé (p.36).

Le voyant d'accès clignote même lorsque le commutateur d'alimentation est positionné sur <OFF>.

- Si l'alimentation est coupée au cours de l'enregistrement d'une image sur la carte, le voyant d'accès restera toujours allumé ou continuera de clignoter pendant quelques secondes. Une fois l'enregistrement des images terminé, l'appareil s'éteint automatiquement.

La batterie s'épuise rapidement.

- Utilisez une batterie complètement chargée (p.28).
- Les performances de la batterie peuvent s'être détériorées. Voir l'option de menu [ Info batterie] pour vérifier le niveau de performance de la batterie (p.247). Si le niveau de performance de la batterie a diminué, achetez une batterie neuve.
- Si vous affichez continuellement l'écran de réglage des fonctions de prise de vue (p.23) ou utilisez la prise de vue avec Visée par l'écran ou l'enregistrement vidéo (p.125, 141) pendant une période prolongée, le nombre de prises de vue possibles diminue.

L'appareil s'éteint tout seul.

- La fonction d'extinction automatique est activée. Si vous ne souhaitez pas activer l'extinction automatique, placez [**⏏** Arrêt auto] sur [Désactivé].

Problèmes de prise de vue

Impossible de monter l'objectif sur l'appareil.

- L'appareil photo ne peut pas être utilisé avec les objectifs EF-S (p.39).

Impossible d'utiliser la carte.

- Si un message d'erreur de carte s'affiche, voir page 38 ou 256.

Aucune image ne peut être prise ou enregistrée.

- La carte n'est pas insérée correctement (p.36).
- Si vous utilisez une carte SD, placez le taquet de protection contre l'écriture vers le haut (p.36).
- Si la carte est pleine, remplacez-la ou effacez les images inutiles pour faire de la place (p.36, 179).
- Si vous tentez de faire la mise au point en mode autofocus One-Shot alors que le voyant de confirmation de mise au point <●> clignote dans le viseur, vous ne pourrez pas prendre de photo. Enfoncez à nouveau le déclencheur à mi-course ou effectuez manuellement la mise au point (p.41, 95, 100).

L'image est floue.

- Positionnez le sélecteur de mode de mise au point de l'objectif sur <AF> (p.39).
- Pour éviter tout flou de bougé, maintenez l'appareil photo et enfoncez délicatement le déclencheur (p.40, 41).
- Si l'objectif est doté d'un Image Stabilizer (Stabilisateur d'image), placez le commutateur IS sur <ON>.

Une exposition plus sombre a été réglée avec la correction d'exposition, mais l'image paraît claire.

- Réglez [**C.Fn II -4:Auto Lighting Optimizer/Correction auto de luminosité**] sur [**3:Désactivée**]. Si le réglage est [**Standard/Faible/Importante**], il se peut que l'image paraisse toujours claire même si vous avez réglé une exposition plus sombre avec l'exposition manuelle, la correction d'exposition ou la correction d'exposition au flash (p.81, 215).

La rafale maximum lors d'une prise de vue en rafale est inférieure.

- Placez [**C.Fn II -2:Réduct. bruit en ISO élevée**] sur un des réglages suivants : [**Standard/Faible/Désactivée**]. Si vous réglez cette fonction sur [**Importante**], la rafale maximum diminue considérablement (p.214).
- Si vous photographiez un sujet aux détails fins (une pelouse, par exemple), la taille de fichier sera supérieure et la rafale maximum réelle peut être inférieure à celle indiquée en page 61.

La sensibilité 100 ISO ne peut pas être sélectionnée.

- Si [**C.Fn II -3:Priorité hautes lumières**] est réglé sur [**Activée**], la plage de sensibilité ISO réglable commence à partir de 200 ISO. Avec [**Désactivée**], la sensibilité 100 ISO est réglable (p.215).

Lorsque j'utilise le mode <Av> avec flash, la vitesse d'obturation est lente.

- Si vous photographiez de nuit avec un arrière-plan sombre, la vitesse d'obturation devient automatiquement plus lente (prise de vue avec synchronisation lente) pour permettre une exposition correcte du sujet et de l'arrière-plan. Si vous ne souhaitez pas adopter une vitesse d'obturation lente, placez [**C.Fn I -15:Vitesse synchro en mode Av**] sur 1 ou 2 (p.212).

Le flash ne se déclenche pas.

- Assurez-vous que le flash (ou le câble de synchronisation PC) est solidement fixé à l'appareil.

Le flash est toujours émis à pleine puissance.

- Si vous utilisez un flash autre qu'un Speedlite de la série EX, le flash est toujours déclenché à pleine puissance (p.120).
- Lorsque [**Mode mesure flash**] des fonctions personnalisées du flash est placé sur [**TTL (flash automatique)**], le flash est toujours déclenché à pleine puissance (p.124).

Impossible de régler la correction d'exposition au flash.

- Si vous avez déjà réglé la correction d'exposition au flash avec le flash Speedlite, il est impossible de régler la correction d'exposition au flash sur l'appareil. Si la correction d'exposition au flash du flash Speedlite est désactivée (réglée sur 0), il est possible de régler la correction d'exposition au flash sur l'appareil.

La synchronisation à grande vitesse ne peut pas être réglée en mode Av.

- Régler [**C.Fn I -15:Vitesse synchro en mode Av**] sur [**0:Auto**] (p.212).

La prise de vue avec Visée par l'écran n'est pas possible.

- Pour la prise de vue avec Visée par l'écran, utilisez une carte mémoire (il n'est pas recommandé d'utiliser une carte de type disque dur). Une carte de type disque dur nécessite une plage de température inférieure aux cartes mémoire pour fonctionner. Si la température est trop élevée, la prise de vue avec Visée par l'écran peut s'arrêter temporairement pour éviter d'endommager le disque dur de la carte. Lorsque la température interne de l'appareil photo diminue, vous pouvez reprendre la prise de vue avec Visée par l'écran (p.139).



Pendant la prise de vue avec Visée par l'écran, la sensibilité ISO, la vitesse d'obturation et l'ouverture ne peuvent pas être réglées.

- Réglez [**Rég.visée**  / ] sur [**Photos**] (p.126).

Deux bruits de déclenchement sont émis pendant la prise de vue avec Visée par l'écran.

- Pendant la prise de vue avec Visée par l'écran, l'obturateur émet deux bruits lorsqu'une photo est prise (p.127).

Il n'est pas possible de filmer des vidéos avec l'exposition manuelle.

- Réglez [Rég.visée  / ] sur [Vidéos] et placez le mode de prise de vue sur <M> (exposition manuelle) (p.142, 144).

L'enregistrement vidéo s'arrête tout seul.

- Si la vitesse d'écriture de la carte est lente, l'enregistrement vidéo peut s'arrêter automatiquement. Si vous utilisez une carte CF, choisissez-en une dont la vitesse de lecture/écriture réelle est d'au moins 8 Mo par seconde. Si vous utilisez une carte SD, choisissez-en une ayant une classe de vitesse SD de 6 « CLASS  » ou plus. Pour connaître la vitesse de lecture/écriture de la carte, consultez le site Web du fabricant de la carte ou autre.
- Si la taille du fichier vidéo atteint 4 Go ou si la durée de l'enregistrement vidéo atteint 29 minutes 59 secondes, l'enregistrement vidéo s'arrête automatiquement.

Le sujet paraît déformé pendant l'enregistrement vidéo.

- Pendant l'enregistrement vidéo, si vous déplacez rapidement l'appareil photo vers la gauche ou la droite (panoramique grande vitesse) ou filmez un sujet en mouvement, il se peut que l'image paraisse déformée. La déformation pourrait être moins importante en filmant avec une taille d'enregistrement vidéo de 1280x720 ou 640x480 (p.151).

Lorsque je prends des photos pendant l'enregistrement vidéo, l'enregistrement s'arrête.

- Il est recommandé d'utiliser une carte CF compatible avec les taux de transfert UDMA pour prendre des photos pendant l'enregistrement vidéo.
- Régler une taille d'image plus petite pour les photos et prendre moins de photos en rafale permet également de remédier au problème.

Impossible de lire la vidéo.

- Les vidéos éditées sur un ordinateur au moyen des logiciels fournis ou autre ne peuvent pas être lues sur l'appareil photo.

À la lecture de la vidéo, le bruit de fonctionnement de l'appareil est perceptible.

- Si vous utilisez les molettes ou l'objectif de l'appareil photo pendant l'enregistrement vidéo, leur bruit de fonctionnement est également enregistré. Il est recommandé d'utiliser un microphone externe (en vente dans le commerce) (p.153).

Problèmes d'affichage et de fonctionnement

L'image affichée sur l'écran LCD n'est pas claire.

- Si l'écran LCD est sale, utilisez un chiffon doux pour le nettoyer.
- L'affichage de l'écran LCD peut sembler lent ou sombre à basse ou haute température. Il redevient normal à température ambiante.

Une portion de l'image clignote en noir.

- L'option de menu [☰] **Alerte surex.** est placée sur [**Activée**] (p.157).

Une case rouge apparaît sur l'image.

- L'option de menu [☰] **Aff. Collim AF** est placée sur [**Activé**] (p.158).

Impossible d'effacer l'image.

- Si l'image a été protégée, elle ne peut pas être effacée (p.172).

Le premier caractère du nom de fichier est un caractère de soulignement (« _ »).

- Réglez l'espace colorimétrique sur sRVB. Si vous avez réglé Adobe RVB, le premier caractère est un caractère de soulignement (p.92).

Le quatrième caractère du nom du fichier change.

- Avec l'option de menu [☰] **Régl. nom fichier**, sélectionnez le nom de fichier propre à l'appareil ou le nom de fichier enregistré sous le réglage utilisateur 1 (p.86).

La numérotation des fichiers ne démarre pas de 0001.

- Si vous utilisez une carte possédant déjà des images enregistrées, la numérotation des fichiers peut commencer depuis la dernière image sur la carte (p.88).



L'affichage de la date et de l'heure de prise de vue est incorrect.

- La date et l'heure correctes n'ont pas été réglées (p.49).

Aucune image ne s'affiche sur l'écran du téléviseur.

- Assurez-vous que la fiche du câble vidéo stéréo ou du câble HDMI est insérée à fond (p.170, 171).
- Réglez le format de sortie vidéo (NTSC/PAL) sur le même format vidéo que le téléviseur (p.170).
- Utilisez le câble vidéo stéréo fourni avec l'appareil photo (p.170).

Impossible de lire la note vocale.

- Réglez [ C.Fn IV -9: Fonction touche ] sur [2:Lect.mémo(maintien: enr.mémo)] (p.175, 231).

Problèmes de nettoyage du capteur

L'obturateur émet un bruit pendant le nettoyage du capteur.

- Si vous avez sélectionné [Nettoyage immédiat ], l'obturateur émet trois bruits (p.184).

Problèmes d'impression

Les effets d'impressions sont moins nombreux que ceux répertoriés dans le mode d'emploi.

- Les éléments affichés sur l'écran varient d'une imprimante à l'autre. Le mode d'emploi énumère tous les effets d'impression disponibles (p.194).

Codes d'erreur

N° d'erreur

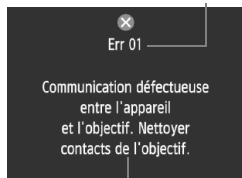

Solution

Si un problème survient avec l'appareil photo, un message d'erreur s'affiche. Suivez les instructions à l'écran.

N°	Messages d'erreur et solutions
01	Communication défectueuse entre l'appareil et l'objectif. Nettoyer contacts de l'objectif.
	→ Nettoyez les contacts électriques de l'appareil photo et de l'objectif, et utilisez un objectif Canon. (p.13, 16)
02	Accès carte* impossible. Réinsérer/remplacer carte* ou formater carte* avec appareil.
	→ Retirez la carte, puis remettez-la en place, remplacez-la ou formatez-la (p.36, 50).
04	Enregistrement impossible car la carte* est pleine. Changer de carte*.
	→ Remplacez la carte, effacez les images inutiles ou formatez la carte (p.36, 179, 50).
06	Nettoyage du capteur impossible. Éteindre puis rallumer l'appareil.
	→ Actionnez le commutateur d'alimentation (p.34).
10, 20, 30, 40, 50, 60, 70, 80, 99	Prise de vue impossible en raison d'une erreur. Éteindre puis rallumer l'appareil ou réinstaller la batterie.
	→ Actionnez le commutateur d'alimentation, retirez puis remettez en place la batterie ou encore utilisez un objectif Canon (p.34, 32).

* Si l'erreur persiste, notez par écrit le numéro d'erreur et contactez le Service Après-Vente Canon le plus proche.

Caractéristiques techniques

• Type

- Type : Appareil photo numérique reflex à objectif interchangeable AF/AE
- Support d'enregistrement : Carte CF (Type I ou II, compatible UDMA), Carte mémoire SD, carte mémoire SDHC
* Avec le transmetteur sans fil WFT-E2 II ou WFT-E2 (avec le firmware version 2.0.0 ou supérieure), enregistrement sur un média externe USB possible
- Taille du capteur d'image : 27,9 x 18,6 mm
- Objectifs compatibles : Objectifs Canon EF (sauf pour les objectifs EF-S)
(La longueur focale effective de l'objectif est d'approximativement 1,3 fois la longueur focale de l'objectif au standard 35 mm.)
- Monture d'objectif : Monture Canon EF

• Capteur d'image

- Type : Capteur CMOS
- Pixels effectifs : Environ 16,10 mégapixels
- Ratio d'aspect : 3:2
- Fonction d'effacement des poussières : Auto, Manuel, Ajout des données d'effacement des poussières

• Système d'enregistrement

- Format d'enregistrement : Design rule for Camera File System 2.0 (Système de format de fichiers propriétaire)
- Type d'image : JPEG, RAW (14 bits, original Canon)
Enregistrement simultané RAW+JPEG possible
- Pixels enregistrés : Grande : Environ 16,00 mégapixels (4896 x 3264)
Moyenne 1 : Environ 12,40 mégapixels (4320 x 2880)
Moyenne 2 : Environ 8,40 mégapixels (3552 x 2368)
Petite : Environ 4,00 mégapixels (2448 x 1632)
RAW : Environ 16,00 mégapixels (4896 x 3264)
M-RAW : Environ 9,00 mégapixels (3672 x 2448)
S-RAW : Environ 4,00 mégapixels (2448 x 1632)
- Fonctions d'enregistrement : Standard, Autre média auto, Enr. séparément, Enr. multi médias
- Création/sélection d'un dossier : Possible
- Nom de fichier : Préréglé code, Rég. utilisat1, Rég. utilisat2
- Numérotation des fichiers : Numérotation continue, réinitialisation automatique, réinitialisation manuelle

• Traitement des images

Style d'image :	Standard, Portrait, Paysage, Neutre, Fidèle, Monochrome, Déf. ut. 1 - 3
Balance des blancs :	Auto, Préréglage (Lumière du jour, Ombre, Nuageux, Éclairage tungstène, Éclairage fluorescent blanc, Flash), Personnalisée (5 réglages en tout), réglage de la température de couleur (2500 à 10000 K), balance des blancs personnelles (5 réglages en tout) Fonctions de correction et bracketing de la balance des blancs incluses * Transmission d'informations sur la température de couleur possible
Réduction du bruit :	Applicable aux longues expositions et aux prises de vue avec sensibilité ISO élevée
Correction automatique de la luminosité des images :	Auto Lighting Optimizer (Correction auto de luminosité)
Priorité hautes lumières :	Prévue
Correction de l'éclairage périphérique de l'objectif :	Prévue

• Viseur

Type :	Pentaprisme à hauteur d'œil
Couverture :	Verticale/Horizontale environ 100 %
Agrandissement :	Environ 0,76x (-1 m ⁻¹ dioptrie avec un objectif de 50 mm réglé sur l'infini)
Distance oculaire :	Environ 20 mm (à partir du centre de l'objectif de l'oculaire à -1 m ⁻¹)
Correcteur dioptrique d'origine :	-3,0 - +1,0 m ⁻¹ (dioptrie)
Volet d'oculaire :	Intégré
Verre de visée :	Ec-C IV fourni, interchangeable
Miroir :	À retour rapide
Contrôle de profondeur de champ :	Prévu

• Autofocus

Type :	Enregistrement d'image secondaire TTL, détection de phase
Collimateurs autofocus :	45 collimateurs (39 en croix + 6 collimateurs)
Plage de mesure :	IL -1 - 18 (à 23 °C / 73 °F, 100 ISO)
Modes de mise au point :	Autofocus One-Shot, autofocus AI Servo, mise au point manuelle (MF)
Faisceau d'assistance autofocus :	Émis par le flash Speedlite externe dédié
Réglage AF fin :	Activé avec micro-ajustement de l'AF

• Contrôle d'exposition

Modes de mesure :	Mesure TTL à pleine ouverture à 63 zones <ul style="list-style-type: none"> • Mesure évaluative (peut être liée à n'importe quel collimateur autofocus) • Mesure sélective (environ 13,5 % du viseur au centre) • Mesure spot (environ 3,8 % du viseur au centre) • Mesure moyenne à prépondérance centrale
Plage de mesure :	IL 0 - 20 (à 23 °C / 73 °F, avec un objectif EF 50 mm f/1,4 USM et à 100 ISO)
Contrôle d'exposition :	Programme d'exposition automatique, priorité à l'obturation, priorité à l'ouverture, exposition manuelle, pose longue
Sensibilité ISO : (Repère d'exposition recommandée)	Auto (ISO Auto), réglage manuel entre 100 et 12800 ISO (par paliers d'un tiers de valeur ou d'une valeur) avec possibilité d'extension à L (50 ISO), H1 (25600 ISO), H2 (51200 ISO), H3 (102400 ISO)
Correction d'exposition :	Manuelle et bracketing d'exposition auto (Réglable en association avec la correction d'exposition manuelle) Valeurs réglables : ±3 valeurs par paliers d'1/3 de valeur ou d'1/2 de valeur
Mémorisation d'exposition :	Auto : Fonctionne en mode autofocus One-Shot avec la mesure évaluative lorsque la mise au point est effectuée Manuel : Par pression de la touche de mémorisation d'exposition
Réglage du niveau de l'exposition standard :	Micro-ajustement expo auto possible

• Obturateur

Type :	Obturateur avec plan focal contrôlé électroniquement
Vitesse d'obturation :	1/8000 sec. à 30 sec., pose longue (Plage de vitesse d'obturation totale. La plage disponible dépend du mode de prise de vue.) Synchronisation X à 1/300e de seconde (avec un flash Speedlite externe dédié EOS)

• Système d'acquisition

Modes d'acquisition :	Vue par vue, en rafale à vitesse élevée, en rafale à faible vitesse, Retardateur 10 sec., Retardateur 2 sec. et vue par vue silencieuse
Vitesse de prise de vue en rafale :	Environ 10 images maxi. par sec.
Rafale maximum :	JPEG Grande : Environ 85 images (Environ 121 images) RAW : Environ 26 images (Environ 28 images) RAW+JPEG Grande : Environ 20 images (Environ 20 images) * Les chiffres sont basés sur les normes d'essai de Canon (En rafale à vitesse élevée, qualité JPEG : 8, 100 ISO et style d'image standard) et sur une carte de 4 Go. * Les chiffres entre parenthèses s'appliquent à une carte Ultra DMA (UDMA) mode 6 de 16 Go d'après les normes d'essai de Canon.

• Flash Speedlite externe

Flash compatible :	Flash Speedlite de la série EX (Fonctions réglables sur l'appareil photo)
Mesure du flash :	Flash automatique E-TTL II
Correction d'exposition au flash :	±3 valeurs par paliers d'1/3 de valeur ou d'1/2 de valeur
Mémorisation d'exposition au flash :	Prévue
Borne PC :	Prévue
Réglage du niveau de l'exposition standard au flash :	Micro-ajustement expo flash possible

• Prise de vue avec Visée par l'écran

Mise au point :	Mode direct, Mode Direct de détection de visage (détection des contrastes), Mode rapide (détection phase-différence) Mise au point manuelle (agrandissement 5x/10x possible)
Modes de mesure :	Mesure évaluative avec le capteur d'image
Plage de mesure :	IL 0 - 20 (à 23 °C / 73 °F, avec un objectif EF 50 mm f/1,4 USM et à 100 ISO)
Affichage quadrillage :	Deux types

• Enregistrement vidéo

Compression vidéo :	MPEG-4 AVC/H.264 Débit binaire (moyen) variable
Format d'enregistrement audio :	PCM linéaire
Format d'enregistrement :	MOV
Taille d'enregistrement et cadence d'enregistrement des images :	1920x1080 (Full HD) : 30p/25p/24p 1280x720 (HD) : 60p/50p 640x480 (SD) : 60p/50p * 30p : 29,97 im/s, 25p : 25,0 im/s, 24p : 23,976 im/s, 60p : 59,94 im/s, 50p : 50,0 im/s
Taille de fichier :	1920x1080 (30p/25p/24p): Environ 330 Mo/sec. 1280x720 (60p/50p): Environ 330 Mo/sec. 640x480 (60p/50p): Environ 165 Mo/sec.
Mise au point :	Identique à la mise au point de la prise de vue avec Visée par l'écran
Modes de mesure :	Mesure moyenne à prépondérance centrale et mesure évaluative avec le capteur d'image * Réglé automatiquement par le mode de mise au point
Plage de mesure :	IL 0 - 20 (à 23 °C / 73 °F, avec un objectif EF 50 mm f/1,4 USM et à 100 ISO)
Contrôle d'exposition :	Programme d'exposition automatique (correction d'exposition possible) pour les vidéos et exposition manuelle

Sensibilité ISO : Pendant la prise de vue avec exposition automatique : Réglée automatiquement
 Pendant la prise de vue avec exposition manuelle : Auto (ISO Auto), réglage manuel entre 100 et 12800 ISO (par paliers d'un tiers de valeur ou d'une valeur) avec possibilité d'extension à H1 (25600 ISO), H2 (51200 ISO), H3 (102400 ISO)

Enregistrement sonore : Microphone mono intégré
 Borne pour microphone stéréo externe prévue

Affichage du quadrillage : Deux types

• Écran LCD

Type : Moniteur à cristaux liquides TFT couleur

Taille du moniteur et points : 3 pouces, avec environ 920 000 points (VGA)

Couverture : Environ 100 %

Réglage de la luminosité : Manuel (7 niveaux)

Langue d'interface : 25

• Lecture des images

Formats d'affichage des images : Image simple, image simple + info (Taille d'image, informations de prise de vue, histogramme), index de 4 ou 9 images, rotation d'image possible

Agrandissement par zoom : Environ 1,5x à 10x

Méthodes de navigation

dans les images : Image simple, saut par 10 ou 100 images, par date de prise de vue, par dossier, vidéos uniquement, photos uniquement

Alerte de surexposition : Les hautes lumières surexposées clignotent

Affichage du collimateur

autofocus : Possible

Diaporama : Toutes les images, par dossier, par date, vidéos ou photos

Protection des images : Possible

Copie des images : Possible

Sauvegarde : Avec le transmetteur sans fil WFT-E2 II ou WFT-E2 (avec le firmware version 2.0.0 ou supérieure), sauvegarde sur un média externe possible

Note vocale : Enregistrement/lecture possible

Lecture vidéo : Possible (écran LCD, sortie vidéo/audio, sortie HDMI)
 Haut-parleur intégré

• Impression directe

Imprimantes compatibles : Imprimantes compatibles PictBridge

Images imprimables : Images JPEG et RAW

Ordre d'impression : Compatible DPOF version 1.1

• Fonctions personnalisées

Fonctions personnalisées : 62 sous C.Fn I à IV

Enregistrement du réglage C.Fn : Trois groupes peuvent être enregistrés

Sauvegarde des réglages

de l'appareil photo : Un maximum de dix groupes peut être sauvegardé sur une carte

Enregistrement des réglages

de base de l'appareil photo : Un maximum de neuf réglages peut être enregistré

Enregistrement de Mon menu : Un maximum de six options peut être enregistré

Information sur le copyright : Saisie et inclusion possibles

• Interface

Borne de sortie

audio/vidéo/numérique : Vidéo analogique (Compatible NTSC/PAL)/sortie audio stéréo

Pour la communication avec l'ordinateur personnel et l'impression directe (équivalent Hi-Speed USB)

Borne de sortie HDMI mini : Type C (commutation automatique de la résolution)

Borne d'entrée pour

microphone externe : Mini-jack stéréo de 3,5 mm de diamètre

Récepteur de télécommande : Compatible avec la télécommande de type N3

Connecteur pour extension

de système : Permet de raccorder le transmetteur sans fil WFT-E2 II ou WFT-E2 (avec le firmware version 2.0.0 ou supérieure)

• Source d'alimentation

Batterie : Batterie LP-E4 (quantité 1)

* Alimentation sur le secteur possible avec le kit adaptateur secteur ACK-E4 (vendu séparément)

Informations sur la batterie : Indicateur batterie à 6 niveaux, autonomie restante, nombre de déclenchements et performance vérifiables

Autonomie de la batterie : Prise de vue avec viseur :

Environ 1500 prises de vue à 23 °C / 73 °F, environ 1200 prises de vue à 0 °C / 32 °F

Prise de vue avec Visée par l'écran :

Environ 270 prises de vue à 23 °C / 73 °F, environ 230 prises de vue à 0 °C / 32 °F

* Basé sur les normes d'essai CIPA

Durée maximum de

l'enregistrement vidéo : Environ 2 hr. 40 min. à un total de 23 °C / 73 °F

Environ 2 hr. 20 min. à un total de 0 °C / 32 °F

* Avec une batterie LP-E4 complètement chargée

Pile de l'horodateur :

Pile au lithium CR2025

• Dimensions et poids

Dimensions (L x H x P) : 156 x 156,6 x 79,9 mm / 6,1 x 6,2 x 3,1 po.

Poids : Environ 1180 g / 41,6 onces (boîtier seul)

• Environnement d'utilisation

Plage de températures

de fonctionnement : 0 °C - 45 °C / 32 °F - 113 °F

Humidité de fonctionnement : 85 % ou moins

• Batterie LP-E4

Type : Batterie ion-lithium rechargeable

Tension nominale : 11,1 V CC

Capacité de la batterie : 2300 mAh

Dimensions (L x H x P) : 68,4 x 34,2 x 92,8 mm / 2,7 x 1,3 x 3,7 po.

Poids : Environ 180 g / 6,3 onces (sans le couvercle de protection)

• Chargeur de batterie LC-E4

Type : Chargeur exclusif à la batterie LP-E4

Temps de recharge : Environ 120 min. (pour 1 batterie)

Tension d'entrée nominale : 100 - 240 V CA (50/60 Hz)

12 V / 24 V CC

Tension de sortie nominale : 12,6 V CC, 1,55 A

Longueur du cordon

d'alimentation : Environ 2 m / 6,6 pieds

Plage de températures

de fonctionnement : 0 °C - 40 °C / 32 °F - 104 °F

Humidité de fonctionnement : 85 % ou moins

Dimensions (L x H x P) : 155 x 52,3 x 95 mm / 6,1 x 2,1 x 3,7 po.

Poids : Environ 340 g / 12,0 onces (sans le cordon d'alimentation et les couvercles de protection)

- Toutes les spécifications ci-dessus sont basées sur les normes d'essai de Canon.
- Les caractéristiques techniques et l'aspect physique sont sujets à modifications sans préavis.
- Si un problème survient avec un objectif d'une marque autre que Canon fixé sur l'appareil photo, contactez le fabricant de l'objectif correspondant.

Marques commerciales

- Adobe est une marque commerciale d'Adobe Systems Incorporated.
 - Windows est une marque commerciale ou une marque déposée de Microsoft Corporation aux États-Unis et dans d'autres pays.
 - Macintosh et Mac OS est une marque commerciale ou une marque déposée d'Apple Inc. aux États-Unis et dans d'autres pays.
 - CompactFlash est une marque de SanDisk Corporation.
 - Le logo SDHC est une marque commerciale.
 - HDMI, le logo HDMI et High-Definition Multimedia Interface sont des marques commerciales ou des marques déposées de HDMI Licensing LLC.
 - Toutes les autres marques et noms de produit et société mentionnés dans le présent manuel sont la propriété de leurs détenteurs respectifs.
- * Cet appareil photo numérique prend en charge le système de format de fichiers propriétaire Design rule for Camera File System 2.0 et Exif 2.21 (ou « Exif Print »). Exif Print est une norme permettant d'améliorer la compatibilité entre les appareils photo numériques et les imprimantes. Lors du raccordement de l'appareil photo à une imprimante compatible Exif Print, les informations relatives à la prise de vue sont intégrées afin d'optimiser l'impression.

À propos de la licence MPEG-4

« La licence de ce produit est concédée en vertu des brevets AT&T relatifs à la norme MPEG-4. Ce produit peut être utilisé pour l'encodage de vidéos conformes à la norme MPEG-4 et/ou le décodage de vidéos conformes à la norme MPEG-4 encodées uniquement (1) pour un usage strictement personnel et en dehors de toute activité commerciale ou (2) par un fournisseur de vidéo détenteur d'une licence concédée en vertu des brevets AT&T qui l'autorise à fournir des vidéos conformes à la norme MPEG-4. Aucune licence expresse ou tacite n'est accordée pour un autre usage. »

About MPEG-4 Licensing

"This product is licensed under AT&T patents for the MPEG-4 standard and may be used for encoding MPEG-4 compliant video and/or decoding MPEG-4 compliant video that was encoded only (1) for a personal and non-commercial purpose or (2) by a video provider licensed under the AT&T patents to provide MPEG-4 compliant video. No license is granted or implied for any other use for MPEG-4 standard."

* Notice displayed in English as required.

Il est recommandé d'utiliser des accessoires Canon d'origine

Ce produit est conçu pour atteindre une excellente performance lorsqu'il est utilisé avec des accessoires Canon d'origine. Canon ne peut être tenu responsable de tout dégât causé à ce produit et/ou de tout accident, tel qu'un incendie, provoqués par le mauvais fonctionnement d'accessoires qui ne sont pas des accessoires d'origine Canon (par exemple une fuite et/ou l'explosion d'une batterie). Notez que cette garantie ne s'applique pas aux réparations consécutives à des défaillances d'accessoires qui ne sont pas des accessoires d'origine Canon, même si vous pouvez demander ce type de réparation à vos frais.



Facteur de conversion des images

Comme la taille du capteur d'image est inférieure au format d'un film 35 mm, la focale d'objectif équivalente semblera augmenter de 1,3x.

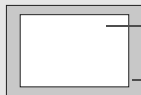

Taille du capteur d'image
(27,9 x 18,6 mm / 1,10 x 0,73 po.)

Taille de l'image 35 mm
(36 x 24 mm / 1,42 x 0,94 po.)

Consignes de sécurité

Respectez ces consignes de sécurité et utilisez l'appareil correctement pour éviter tout risque de blessures graves ou mortelles et de dégâts matériels.

Pour éviter tout risque de blessure grave ou mortelle

- Pour éviter tout risque d'incendie, de chaleur excessive, de fuite de produit chimique et d'explosion, respectez les consignes de sécurité ci-dessous :
 - Veillez à n'utiliser aucun autre type de batterie, de source d'alimentation et d'accessoire que ceux mentionnés dans ce manuel. N'utilisez aucune batterie fabriquée ou modifiée par vos soins.
 - Évitez de court-circuiter, de désassembler ou de modifier la batterie ou la pile de sauvegarde. Ne chauffez ou ne soudez pas la batterie ou la pile de sauvegarde. Ne mettez pas la batterie ou la pile de sauvegarde en contact avec le feu ou l'eau. Évitez de heurter physiquement la batterie ou la pile de sauvegarde.
 - N'installez pas la batterie ou la pile de sauvegarde en inversant la polarité (+ -). Ne mélangez pas des batteries neuves et usagées, ou encore des batteries de types différents.
 - Ne rechargez pas la batterie en dehors de la plage de températures ambiantes autorisée de 0 °C à 40 °C (32 °F à 104 °F). Veillez également à ne pas dépasser le temps de recharge.
 - N'insérez aucun corps étranger métallique dans les contacts électriques de l'appareil photo, les accessoires, les câbles de connexion, etc.
- Conservez la pile de sauvegarde hors de portée des enfants. Si un enfant avale la pile, consultez immédiatement un médecin. (Les produits chimiques qu'elle contient peuvent endommager l'estomac et les intestins.)
- Lorsque vous vous débarrassez d'une batterie ou d'une pile de sauvegarde, isolez les contacts électriques à l'aide de ruban adhésif afin d'éviter tout contact avec d'autres objets métalliques ou d'autres batteries. Cela permet d'éviter tout risque d'incendie ou d'explosion.
- Si une chaleur excessive, de la fumée ou des exhalaisons sont émises pendant la recharge de la batterie, débranchez immédiatement le chargeur de batterie de la prise secteur pour arrêter la recharge et éviter tout risque d'incendie.
- Si la batterie ou la pile de sauvegarde fuit, change de couleur, se déforme ou émet des fumées ou encore des exhalaisons, retirez-la immédiatement. Veillez à ne pas vous brûler pendant cette opération.
- Évitez que tout produit s'échappant de la batterie puisse entrer en contact avec vos yeux, votre peau et vos vêtements. Cela peut entraîner des problèmes de peau ou la cécité. En cas de contact des produits qui s'échappent de la batterie avec vos yeux, votre peau ou vos vêtements, rincez la zone affectée avec une grande quantité d'eau sans frotter. Consultez immédiatement un médecin.
- Pendant la recharge, conservez l'appareil hors de portée des enfants. En effet, ils risqueraient de s'étrangler accidentellement ou de s'électrocuter avec le câble.
- Ne laissez aucun câble à proximité d'une source de chaleur. Cela risquerait de déformer les câbles ou de faire fondre leur isolation et de provoquer un incendie ou une électrocution.
- Ne déclenchez pas le flash en direction d'une personne au volant d'une voiture. Cela pourrait entraîner un accident.
- Ne déclenchez pas le flash à proximité des yeux d'une personne. Cela pourrait altérer sa vue. Lorsque vous utilisez un flash pour photographier un nourrisson, tenez-vous à une distance d'au moins un mètre.
- Avant de stocker l'appareil photo ou les accessoires lorsque vous ne les utilisez pas, retirez la batterie et débranchez le cordon d'alimentation. Cela permet d'éviter tout risque d'électrocution, de génération de chaleur et d'incendie.
- N'utilisez pas l'appareil en présence de gaz inflammable. Cela permet d'éviter tout risque d'explosion ou d'incendie.

- Si vous laissez tomber l'appareil et que le boîtier se casse en exposant les pièces internes, ne les touchez pas, car vous risqueriez de vous électrocuter.
- Abstenez-vous de désassembler ou de modifier l'appareil. Les pièces internes à haute tension peuvent entraîner une électrocution.
- Ne regardez pas le soleil ou une source lumineuse extrêmement brillante à travers l'appareil photo ou son objectif. Cela risquerait d'endommager votre vue.
- Conservez l'appareil photo hors de portée des jeunes enfants. Ils risqueraient de s'étrangler avec la courroie.
- Ne rangez pas l'appareil dans un endroit poussiéreux ou humide. Cela permet d'éviter tout risque d'incendie et d'électrocution.
- Avant d'utiliser l'appareil photo dans un avion ou un hôpital, vérifiez que cela est autorisé. Les ondes électromagnétiques émises par l'appareil peuvent interférer avec les instruments de l'avion ou les équipements médicaux de l'hôpital.
- Pour éviter tout risque d'incendie et d'électrocution, respectez les consignes de sécurité ci-dessous :
 - Insérez toujours le cordon d'alimentation à fond dans la prise.
 - Ne manipulez pas le cordon d'alimentation avec des mains mouillées.
 - Lorsque vous débranchez un cordon d'alimentation, saisissez et tirez la fiche, et non le cordon.
 - Ne griffez pas, ne coupez pas ou ne pliez pas excessivement le cordon, et ne placez aucun objet lourd sur celui-ci. Ne tordez ou ne nouez pas les cordons.
 - Ne branchez pas un trop grand nombre de cordons d'alimentation sur la même prise secteur.
 - N'utilisez pas de cordon dont l'isolation est endommagée.
- Débranchez régulièrement le cordon d'alimentation et utilisez un chiffon sec pour éliminer la poussière autour de la prise secteur. Si l'appareil se trouve dans un environnement poussiéreux, humide ou huileux, la poussière présente sur la prise secteur peut devenir humide et provoquer un court-circuit susceptible de déclencher un incendie.

Pour éviter toute blessure ou tout dégât matériel

- Ne laissez pas l'appareil dans une voiture sous un soleil brûlant ou à proximité d'une source de chaleur. L'appareil peut devenir brûlant et provoquer des brûlures.
- Ne déplacez pas l'appareil photo lorsqu'il est installé sur un trépied. Vous risqueriez de vous blesser. Vérifiez également que le trépied est suffisamment robuste pour supporter le poids de l'appareil photo et de l'objectif.
- Ne laissez pas l'objectif ou l'appareil photo muni d'un objectif au soleil sans le bouchon d'objectif. Sinon, l'objectif risque de concentrer les rayons du soleil et de provoquer un incendie.
- Ne recouvrez pas ou n'emballez pas l'appareil de recharge de la batterie dans un tissu. En effet, la chaleur risque d'être capturée à l'intérieur et de déformer le boîtier ou de provoquer un incendie.
- Si vous laissez tomber l'appareil photo dans l'eau et si de l'eau ou des fragments métalliques pénètrent à l'intérieur, retirez rapidement la batterie et la pile de sauvegarde. Cela permet d'éviter tout risque d'incendie et d'électrocution.
- N'utilisez ou ne laissez pas la batterie ou la pile de sauvegarde dans un environnement très chaud. En effet, cela peut entraîner une fuite de la batterie ou raccourcir son autonomie. La batterie ou la pile de sauvegarde peuvent également devenir brûlantes et entraîner des risques de brûlures.
- N'utilisez ni diluant, ni benzène, ni tout autre solvant organique pour nettoyer l'appareil. Cela risquerait d'entraîner un risque d'incendie ou de porter atteinte à votre santé.

Si le produit ne fonctionne pas correctement ou doit être réparé, contactez votre revendeur ou le Service Après-Vente Canon le plus proche.

Union européenne (et Espace économique européen) uniquement.



Ces symboles indiquent que ce produit ne doit pas être mis au rebut avec les ordures ménagères, comme le spécifient la Directive européenne DEEE (2002/96/CE), la Directive européenne relative à l'élimination des piles et des accumulateurs usagés (2006/66/CE) et les lois en vigueur dans votre pays, appliquant ces directives.

Si un symbole de toxicité chimique est imprimé sous le symbole illustré ci-dessus conformément à la Directive relative aux piles et aux accumulateurs, il indique la présence d'un métal lourd (Hg = mercure, Cd = cadmium, Pb = plomb) dans la pile ou l'accumulateur à une concentration supérieure au seuil applicable spécifié par la Directive.

Ce produit doit être confié à un point de collecte désigné, par exemple, chaque fois que vous achetez un produit similaire neuf, ou à un point de collecte agréé pour le recyclage des équipements électriques ou électroniques (EEE) et des piles et accumulateurs. Le traitement inapproprié de ce type de déchet risque d'avoir des répercussions sur l'environnement et la santé humaine, du fait de la présence de substances potentiellement dangereuses généralement associées aux équipements électriques ou électroniques.

Votre coopération envers la mise au rebut correcte de ce produit contribuera à l'utilisation efficace des ressources naturelles.

Pour de plus amples informations sur le recyclage de ce produit, veuillez contacter vos services municipaux, votre éco-organisme ou les autorités locales.

Vous pouvez également vous rendre sur le site

www.canon-europe.com/environnement.

(Espace économique européen : Norvège, Islande et Liechtenstein)

Index

1280x720	151
1920x1080	151
640x480	151

A

À propos de l'entretien	265
Adobe RVB	92
AF → Mise au point	
Affichage d'une image unique	156
Affichage de l'index	159
Affichage de l'index de 4 ou 9 images	159
Affichage de saut (Parcours des images)	160
Affichage des informations de prise de vue	128, 148, 157
Affichage des réglages de prise de vue	23, 217
Affichage du quadrillage	130, 151
Affichage superposé	225
AI SERVO (Autofocus AI Servo)	96
AI SERVO (autofocus AI Servo) Caractéristiques de fonctionnement	218
Méthode de suivi	219
Sensibilité du suivi de sujet	218
Alerte de surexposition	157
Alimentation	
Calibrage	30
Commutateur	34
Extinction automatique	52
Indicateur batterie	35, 247
Info batterie	247
Performance de recharge	247
Prise secteur	33
Prises de vue possibles	35, 61, 129
Recharge	28
Alimentation sur le secteur	33
Appareil photo	
Affichage des réglages	246
Flou de bougé	118
Prise en main de l'appareil	40
Réinitialiser les réglages de l'appareil	53

Appareil prêt pour la prise de vue	41, 45
Auto Lighting Optimizer (Correction auto de luminosité)	81, 215
Autofocus One-Shot	95
ONE SHOT (Autofocus One-Shot)	95
Autre média auto	57
Av (Priorité à l'ouverture)	110

B

B/W	67, 69
Balance des blancs	72
Bracketing	80
Correction	79
Personnalisée	73
Personnelle	72
Réglage de la température de couleur	78
Balance des blancs personnalisée	73
Balance des blancs personnelle	72
Batterie → Alimentation	
Borne numérique	190
Borne PC	120
Borne USB (Numérique)	190
Bracketing	80, 114, 209
Bracketing d'exposition au flash ...	123
Bracketing d'exposition auto	114, 209
Bulb	116

C

Câble	3, 163, 170, 171
Cadence d'enregistrement des images	151
Caractéristiques techniques	257
Carte	13, 36, 50
Formater	50
Problème	38
Rappel de carte	52
Carte CF → Carte	
Carte mémoire → Carte	
Carte SD → Carte	

Codes d'erreur	256
Collimateur AF enregistré	224
Collimateur autofocus vertical/ horizontal	226
Configuration du système	244
Connecteur pour système d'extension.....	18
Consignes de sécurité	266
Contacts de synchronisation du flash	17
Continue	88
Contraste	68, 196
Contrôle de profondeur de champ	111
Cordon	3, 163, 170, 171
Correcteur dioptrique	40
Correction d'exposition	113
Correction d'exposition au flash.....	119
Correction de l'éclairage périphérique.....	82
Coupleur secteur DC	33
Courroie	26
Création/Sélection d'un dossier	84

D

Date/Heure	49
Remplacement de la pile de l'horodateur	248
Décalage de sécurité	210
Déclencher obturat. sans carte.....	52
Déclencheur.....	41
Défini par l'utilisateur	70, 86
Délai mesure.....	130, 152, 233
Dépannage	249
Dépoli de précision	232
Dépoli laser.....	232
Diaporama	168
Données d'effacement des poussières.....	185
Données de vérification des images	234
DPOF	199
Durée de revue des images.....	181

E

Éclairage (Panneau LCD)	116
Écran LCD.....	13, 17
Affichage des réglages de prise de vue	23, 217
Écran de menu	44, 46
Lecture des images	156
Réglage de la luminosité	180
Effacer (image).....	179
Effet filtre (Monochrome).....	69
Enfoncement à fond	41
Enfoncement à mi-course	41
Enr. multi médias.....	57
Enr. séparément.....	57
Enregistrement des réglages de base de l'appareil photo.....	240
Espace colorimétrique.....	92
Exposition manuelle	112
Extension	87
Extension du collimateur autofocus.....	222
Extinction automatique.....	34, 52

F

Fidèle	67
Filetage pour trépied	16
Firmware Ver.	48
Flash	
Correction d'exposition au flash	119
Flash Speedlite externe ...	119, 120
Flashes autres que Canon.....	120
Fonctions personnalisées	124
Mémorisation d'exposition au flash	119
Réglages des fonctions	121
Synchro (1er/2e rideau)	122
Vitesse de synchronisation du flash	120, 212
Flash manuel mesuré.....	124
Flash Speedlite externe → Flash	
Flashes Speedlite de la série EX.....	119
Flou de bougé	41
Fonct. Enr.	57

Fonctions personnalisées	204
Enregistrement des réglages.....	235
Réinitialiser tout	204
Formatage de bas niveau	51
Formater (réinitialisation de la carte).....	50
Full HD	141
Full High-Definition.....	151, 163, 171
G	
Grande (Taille d'image).....	60
Griffe porte-accessoires.....	17
H	
HDMI.....	163, 171
High-Definition	151, 163, 171
Histogramme (Luminosité/RVB) ...	158
Horloge	49
I	
icône MENU	4
Image	
Aff. Collim AF.....	158
Affichage de saut (Parcours des images).....	160
Alerte de surexposition	157
Copie	176
Effacer	179
Histogramme	158
Index.....	159
Informations de prise de vue.....	128, 148, 157
Lecture.....	156
Lecture automatique.....	168
Protéger.....	172
Rotation auto	182
Rotation manuelle.....	162
Sauvegarde	46
Visualisation sur un téléviseur	163, 170
Vue agrandie	161
Image en noir et blanc	67, 69
Image monochrome	67, 69
Impression	189
Correction d'inclinaison	197
Effets d'impression	194, 196
Infos papier	192
Mise en forme	193
Ordre d'impression (DPOF)	199
PictBridge.....	189
Recadrage	197
Impression directe → Impression	
Indicateur batterie.....	35, 247
Informations sur le copyright	90
Informations sur le ratio d'aspect	234
Infos papier (impression).....	192
ISO auto	65
J	
JPEG	59
K	
Kit adaptateur secteur	33
L	
Langue	49
Lecture → Image	
Lecture automatique (diaporama)	168
Légende (nom).....	76
M	
M (Exposition manuelle).....	112, 144
Marges (Avec marge/Sans marge)	193
Marques commerciales	264
Média externe.....	22, 46
Mémorisation d'exposition	115, 212, 227
Mémorisation d'exposition au flash.....	119
Menu	
Mon menu	237
Opération de réglage	45
Réglages des menus	46
Mesure au flash E-TTL II.....	123, 215
Mesure évaluative	104
Mesure moyenne à prépondérance centrale.....	104
Mesure multi-spot.....	105
Mesure sélective	104
Mesure spot.....	104

- MF
(Mise au point manuelle) 100, 138
- Micro-ajustement de l'AF 221
- Micro-ajustement expo auto 213
- Micro-ajustement expo flash 213
- Microphone
(intégré/externe) 19, 143, 152, 174
- Mise au point
- Aff. Collim AF 158
 - Faisceau d'assistance
autofocus 225
 - Flou 100, 135
 - Mise au point manuelle 100, 138
 - Mode autofocus 94
 - Prise de vue avec Visée
par l'écran 131, 138
 - Recomposer 95
 - Sélection du
collimateur autofocus 97
 - Signal sonore 52
 - Sujets sur lesquels il est difficile
d'effectuer la mise
au point 100, 135
- Mise au point en croix 99
- Mise au point manuelle 100, 138
- Mode d'acquisition 101
- Mode de flash 122
- Mode de mesure 104, 211
- Mode de prise de vue 21
- Exposition manuelle 112
 - Pose longue 116
 - Priorité à l'obturation 108
 - Priorité à l'ouverture 110
 - Programme d'exposition
automatique 106
- Mode rapide 136
- Molette
- Molette de contrôle rapide 43
 - Molette principale 42
- Molette de contrôle
rapide (☉) 34, 43
- Molette principale (☀) 42
- Mon menu 237
- Moyenne (Taille d'image) 60
- Moyenne RAW 59, 62
- M-Raw (Moyenne RAW) 59, 62
- Multicontrôleur (☼) 42, 97
- N**
- Naturel/M (impression) 194
- Netteté 68
- Nettoyage 184
- Nettoyage automatique 184
- Nettoyage du capteur... 183, 184, 187
- Neutre 67
- Noir et blanc (impression) 194
- Nom de fichier 86
- Nombre de collimateurs
autofocus 223
- Nomenclature 16
- Note vocale
- Enregistrement 174
 - Lecture 175
- NR (impression) 194
- NTSC 151, 170
- Numéro de fichier 88
- O**
- Objectif
- Correction de l'éclairage
périphérique 82
 - Montage/Retrait 39
- Œilleton 40
- Ouverture diaphragmée 111
- Ouverture maximale
et valeur f (Autofocus) 98
- P**
- P (Programme d'exposition
automatique) 106
- PAL 151, 170
- Paliers de réglage d'expo 208
- Panneau LCD 21, 22
- Éclairage 116
- Par défaut (impression) 193
- Parcours des images (affichage de
saut) 160
- Paysage 66
- Perte de détails des zones
surexposées 157
- Petite (Taille d'image) 59

Petite RAW	59, 62	RAW+JPEG	60
Photos → Image		Recadrage (impression)	197
PictBridge	189	Recharge	28
Pixels	60	Réduct. bruit en ISO élevée	214
Portrait	66	Réduct. bruit expo. longue	214
Pose longue	116	Réduction du bruit	214
Réduction du bruit	214	Réduite (inertie)	233
Prévention de la poussière		Rég. visée  / 	126, 142
sur l'image	27, 183	Réglage de la température	
Priorité à l'obturation	108	de couleur	78
Priorité à l'ouverture	110	Réglages WFT	48
Priorité hautes lumières	215	Réinit. Auto	89
Prise de vue avec		Réinit. Man.	89
Visée par l'écran	125	Réinitialiser les réglages	
Affichage des informations	128	de l'appareil	53
Affichage du quadrillage	130	Retard de 10 ou 2 secondes	102
Enregistrement vidéo	141	Retardateur	102
Mise au point manuelle	138	Rotation (image)	162, 182
Mode direct	131	Rotation automatique des images	
Mode Direct de détection		verticales	182
de visage	132		
Mode rapide	136		
Prises de vue possibles	129		
Simulation d'exposition	130		
Prise de vue en rafale	101		
Prise de vue en rafale			
à faible vitesse	101		
Prise de vue en rafale			
à vitesse élevée	101		
Prise de vue silencieuse	101		
Prise secteur	33		
Prises de vue possibles	35, 61, 129		
Profil ICC	92		
Programme d'exposition			
automatique	106		
Décalage de programme	107		
Protecteur de câble	26		
Protéger	172		
Q		S	
Qualité d'enregistrement		Sangle de poignet	26
des images	59	Saturation	68, 196
R		Sauvegarde des réglages de l'appareil	
Rafale maximum	61, 62	photo	238
RAW	59, 62	Sélecteur de mode de mise	
		au point	39, 100, 138
		Sélection automatique	
		(Autofocus)	97
		Sélection manuelle (Autofocus)	97
		Sensibilité ISO	64, 146, 208
		Extension sensibilité ISO	208
		Réglage automatique (Auto)	65
		Sépia (Monochrome)	69
		Signal sonore	52
		Simulation d'exposition	130
		S-RAW (Petite RAW)	59, 62
		sRVB	92
		Standard	66, 200
		Style d'image	66, 71
		Suivi de la mise au point	96
		Synchro	122

Synchronisation sur 1er rideau	122
Synchronisation sur le deuxième rideau	122
Système vidéo	170

T

Tableau des fonctions disponibles	242
Taille d'image	59
Annexée automatiquement	87
Taille de fichier	61, 152, 157
Taux de compression	63
Teinte couleur	68, 196
Télécommande	117
Ton chaud (impression)	194
Ton froid (impression)	194
Touche d'activation autofocus	41
Touche d'arrêt d'autofocus	220
Touche 	44
Tv (Priorité à l'obturation)	108

U

Ultra DMA (UDMA)	37, 150
------------------------	---------

V

Verre de visée	232
Verrouillage de la mise au point	95
Verrouillage du miroir	118
Vidéo	141
Affichage des informations	148
Cadence d'enregistrement des images	151
Enr. son	152
Mise au point	143
Préparatifs pour la prise de vue	142
Prise de photos	149
Prise de vue avec exposition automatique	143
Prise de vue avec exposition manuelle	144
Recadrage de la première/dernière scène	167
Taille d'enregistrement	151
Taille de fichier	152
Visionnage	163

Visualisation sur un téléviseur	163, 170
Lecture	165
Virage (Monochrome)	69
Viseur	20
Réglage dioptrique	40
Visualisation sur un téléviseur	163, 170
Vivid (impression)	194
Volet d'oculaire	117
Volume (Lecture vidéo)	166
Voyant d'accès	19, 38
Voyant de confirmation de mise au point	95
Vue agrandie	138, 161
Vue par vue	101
Vue par vue silencieuse	101

W

WB → Balance des blancs

Z

Zone d'image	265
--------------------	-----



CANON INC.

30-2 Shimomaruko 3-chome, Ohta-ku, Tokyo 146-8501, Japon

Europe, Afrique et Moyen-Orient

CANON EUROPA N.V.

PO Box 2262, 1180 EG Amstelveen, Pays-Bas

CANON UK LTD

For technical support, please contact the Canon Help Desk:
Canon UK, RCC Customer Service
Unit 130, Centennial Park, Elstree, Herts, WD6 3SE, Royaume-Uni
Helpdesk: 0844 369 0100 (5 pence/min from a BT landline, other costs may vary)
Fax: 020 8731 4164
www.canon.co.uk

CANON FRANCE SAS

17, quai du Président Paul Doumer
92414 Courbevoie cedex, France
Hot line 0170480500
www.canon.fr

CANON DEUTSCHLAND GmbH

Europark Fichtenhain A10, 47807 Krefeld, Allemagne
Helpdesk: 069 2999 3680
www.canon.de

CANON ITALIA S.P.A.

Via Milano 8, I-20097 San Donato Milanese (MI), Italie
Servizio clienti: 848 800519 (0,0787 € + 0,0143 €/min)
Fax: 02-8248.4600
www.canon.it

CANON ESPAÑA S.A.

Avenida de Europa nº 6. 28108 Alcobendas (Madrid)
Helpdesk: 901.900.012 (€0,039/min)
Fax: (+34) 91 411 77 80
www.canon.es

CANON BELGIUM N.V. / S.A.

Berkenlaan 3, B - 1831 Diegem, Belgique
Helpdesk: (02) 620.01.97 (0,053 € + 0,053 €/min)
Fax: (02) 721.32.74
www.canon.be

CANON LUXEMBOURG S.A.

Rue des Joncs 21, L-1818 Howald, Luxembourg
Helpdesk: 27 302 054 (0,12 €/min)
Fax: (352) 48 47 96232
www.canon.lu

CANON NEDERLAND N.V.

Bovenkerkerweg 59-61
1185 XB Amstelveen Pays-Bas
Helpdesk: 020 7219 103
www.canon.nl

CANON DANMARK A/S

Knud Højgaard's Vej 1, DK-2860 Søborg, Danemark
Helpdesk: 70 20 55 15 (0,25 DKK + 0,25 DKK/min)
Fax: 70 155 025
www.canon.dk

CANON NORGE as

Hallagerbakken 110, Postboks 33, Holmlia, 1201 Oslo, Norvège
Helpdesk: 23 50 01 43 (0,89 NOK + 0,49 NOK/min)
www.canon.no

CANON OY

Kuluttajatuotteet, Huopalahdentie 24, PL1, 00351 Helsinki, Finlande
Helpdesk: 020 366 466 (0,0821 € + 0,0149 €/min)
www.canon.fi

CANON SVENSKA AB

Gustav III:s Boulevard 26, S-169 88 Solna, Suède
Helpdesk: +46 (0)8 519 923 69 (0,23 SEK + 0,45 SEK/min)
Fax: +46 (0)8 97 20 01
www.canon.se

CANON (SCHWEIZ) AG

Industriestrasse 12, 8305 Dietlikon, Suisse
Helpdesk: 0848 833 838 (0,08 CHF/min)
www.canon.ch

CANON AUSTRIA GmbH

Oberlaaer Strasse 233, A - 1110 Wien, Autriche
Helpdesk: 0810 081009 (0,07 €/min)
www.canon.at

CANON PORTUGAL, S.A.

Rua Alfredo Silva, 14 - Alfragide, 2610-016 Amadora, Portugal
Helpdesk: +351 21 42 45 190 (€0,0847 + €0,031/min)
www.canon.pt

WEB SELF-SERVICE: www.canon-europe.com

Ce mode d'emploi est daté d'octobre 2009. Pour plus d'informations sur la compatibilité de l'appareil photo avec les accessoires et objectifs sortis ultérieurement, contactez le Service Après-Vente Canon.