

Canon

CANON INC. 30-2, Shimomaruko 3-chome, Ohta-ku, Tokyo 146-8501, Japan

U.S.A. **CANON U.S.A. INC.**

For all inquiries concerning this camera, call toll free in the U.S.
1-800-828-4040
or write to:

Customer Relations,

Canon U.S.A., Inc.

One Canon Plaza, Lake Success, N.Y. 11042-1198

CANON CANADA INC. HEADQUARTERS

6390 Dixie Road, Mississauga, Ontario L5T 1P7, Canada

CANON CANADA INC. MONTREAL BRANCH

5990, Côte-de-Liesse, Montréal Québec H4T 1V7, Canada

CANON CANADA INC. CALGARY OFFICE

2628, 16th Street, N.E. Calgary, Alberta T2E 7K7, Canada
For all inquiries concerning this camera, call toll free in Canada
1-800-828-4040

EUROPE **CANON EUROPA N.V.**

Bovenkerweg 59-61, P.O. Box 2382, 1180 EG Amstelveen,

The Netherlands

CANON PHOTO VIDEO FRANCE S.A.

11, Avenue Dubonnet Le Doublon 95407 Courbevoie Cedex, France

CANON UK LTD.

Brent Trading Centre, North Circular Road, London NW10 0JF, United Kingdom

CANON EURO-PHOTO G. m. b. H.

Sebringstrasse 30-32, D-47877 Willich, Germany

CANON ITALIA S.p.A.

Palazzo L. Spadolini, 10099 Rozzano, Milano, Italy

CANON Benelux N.V./S.A.

Besseneveldstraat 7, 1831 Diegem (Machelen), Belgium

CANON Schweiz AG

Geschäftsbereich Wiederverkauf, Industriestrasse 12, CH-8305 Dietlikon, Switzerland

CANON G. m. b. H.

Oberdalenstrasse 233, 4th floor, 1100 Wien, Austria

CANON LATIN AMERICA, INC. CENTRO DE VENTAS

6595 Blue Lagoon Drive, Suite 325, Miami, FL 33147, U.S.A.

CANON LATIN AMERICA, INC. CENTRO DE SERVICIO Y

REPARACION

Apartado 2019, Zona Libre de Colon, Republica de Panama

ASIA **CANON SINGAPORE PTE. LTD.**

79 Alison Road #05-0106 Singapore 079906

OCEANIA **CANON AUSTRALIA PTY. LTD.**

1 Thomas Holt Drive, North Ryde, N.S.W. 2113, Australia

CANON NEW ZEALAND LTD.

Fred Thomas Drive, P.O. Box 33-336, Takapuna, Auckland, New Zealand

JAPAN **CANON SALES CO., INC.**

12-15 Mia, 3-Chome, Minato-ku, Tokyo 108-8011, Japan

Canon

EOS

500 / 500 QD



F

Edition française
Mode d'emploi



Nous vous remercions d'avoir choisi un appareil Canon.

Veillez lire attentivement ce mode d'emploi avant d'utiliser votre appareil. Ce mode d'emploi comprend les quatre parties suivantes :

- I. PREPARATIONS
- II. PRISES DE VUES EN MODE PROGRAMMES-RESULTATS
- III. PRISES DE VUES EN MODE EXPERT
- IV. INFORMATIONS ET ACCESSOIRES









Principales caractéristiques

1. Appareil reflex mono-objectif le plus léger et le plus compact de la série EOS
2. Grand collimateur autofocus facilitant la composition des photos
3. Programmes résultats pour une utilisation simple et directe assurant de superbes photos
4. Mécanismes assurant un fonctionnement très silencieux

- Cet appareil EOS peut être utilisé avec n'importe quel objectif Canon EF.
- Dans ce mode d'emploi, les parties marquées du signe  donnent des conseils utiles pour l'utilisation de l'appareil. Les parties marquées du signe  indiquent les situations où une attention particulière est nécessaire pour éviter tout risque de problème.

Important

Les performances de votre Canon EOS seront optimales avec les objectifs Canon EF, les flashes et autres accessoires de la marque Canon, spécialement conçus pour l'appareil. L'utilisation d'autres objectifs ou accessoires incompatibles pourrait entraîner des résultats médiocres ou endommager votre Canon EOS. Nous vous recommandons par conséquent d'utiliser les objectifs EF et accessoires Canon. L'endommagement de votre Canon EOS du fait d'un mauvais fonctionnement ou de connexions incorrectes provoqués par l'utilisation d'accessoires incompatibles peut annuler la garantie.

	Précautions 4	Ecran LCD 9
	Première utilisation 5	Informations dans le viseur 9
	Nomenclature 7	Sélecteur principal 10
I. PREPARATIONS	Fixation de la courroie 11	Déclencheur et autofocus 14
	Mise en place et contrôle des piles 11	Chargement et dépose du film 15
	Montage et dépose de l'objectif 13	
II. PRISES DE VUES EN MODE PROGRAMMES-RESULTATS	Prises de vues dans le mode "100% auto (O)" 17	Prise de vues dans le mode Portrait () 21
	Eclair auxiliaire autofocus 18	Prise de vues dans le mode Flash automatique 22
	Mode anti-yeux rouges lors de l'utilisation du flash 19	Prise de vues dans le mode Gros plan () 23
	Mise au point de sujets décentrés 20	Prise de vues dans le mode Sports () 24
III. PRISES DE VUES EN MODE EXPERT	Prise de vues dans le mode Programme () 25	Mesure sélective 39
	Décalage de programme 26	Fonction horodatage 40
	Temporisation de l'affichage 26	Réglage de la date et de l'heure 41
	Mode priorité vitesse () 27	Remplacement de la pile du dos 42
	Mode priorité ouverture () 29	Correction d'exposition 44
	Mode exposition manuelle () 31	Pose longue 44
	Mode zone de netteté automatique () 33	Multi-exposition 45
	Photographie au flash () 35	Retardateur 47
	Sélection de la fonction anti-yeux rouges 36	Réglage manuel de la sensibilité du film 48
	Prises de vues de nuit 37	Suppression du bip sonore de mise au point 49
		Ramboinage avant terme du film 50
IV. INFORMATIONS ET ACCESSOIRES	Termes photographiques de base 51	Principaux accessoires 57
	Vitesse d'obturation 51	Flashes Speedlite Canon 57
	Valeur d'ouverture 51	Télécommande RS-60E3 57
	Sensibilité du film (nombre ISO) 52	Prolongateur d'oculaire EP-EX15 57
	Zone de netteté 52	Poignée GR-80TP 58
	En cas de problème 53	Etui 58
	Que faire si l'affichage d'exposition clignote 54	Correcteurs de visée 58
	Tableau explicatif des fonctions influence du mode autofocus sur l'avance du film 56	Entretien de l'appareil 59
		Fiche technique 61

Précautions

- 1) **Cet appareil n'est pas étanche** et ne doit pas être utilisé dehors quand il pleut ou il neige. Si, par accident, il tombait dans l'eau, portez-le au Service Après-Vente Canon. Préservez l'appareil des embruns et protégez-le contre une humidité excessive. Nettoyez-le complètement avec un chiffon sec après l'avoir utilisé sur une plage.
- 2) N'essayez pas de démonter cet appareil vous-même. Portez-le toujours au Service Après-Vente Canon pour le faire réparer.
- 3) Enlevez la pile si vous pensez ne pas utiliser l'appareil pendant trois semaines ou plus.
- 4) Pour ranger votre appareil, enveloppez-le dans un tissu propre et doux, puis mettez-le dans un endroit frais, sec et à l'abri de la poussière. Ne le laissez pas au soleil ni dans des "points chauds" comme la plage arrière ou le coffre d'une voiture. Évitez les endroits avec boules antimites et utilisez un déshydratant si l'humidité est excessive.
- 5) Vérifiez soigneusement le fonctionnement de l'appareil s'il n'a pas été utilisé pendant un certain temps.
- 6) Si la pile est démontée, rechargée, court-circuitée, exposée à des températures trop élevées ou jetée dans le feu, elle peut exploser et provoquer des brûlures.
- 7) Un film soumis aux rayons X dans un aéroport peut être exposé et voilé même s'il est chargé dans l'appareil. Faites contrôler l'appareil manuellement pour éviter que le film ne soit perdu.
- 8) L'air comprimé en aérosol n'est pas recommandé pour nettoyer la zone du rideau d'obturateur.
- 9) Lorsque l'équipement passe d'un endroit froid à un endroit chaud sans transition, de la condensation se forme et pose alors un problème. Si l'optique autofocus se couvre de buée, la précision de mise au point peut se trouver sérieusement affectée. Avant d'entrer dans une pièce où il fait chaud, mettez l'équipement dans un sac en plastique pour que la condensation se forme à l'extérieur du sac.
- 10) Si un film exposé reste trop longtemps dans l'appareil, ses couleurs peuvent être irrémédiablement endommagées. Faites toujours développer vos films rapidement.
 - Pour l'entretien de l'appareil, voir page 59.

Première utilisation



1. Mettez les piles en place.
Insérez deux piles au lithium (CR123A/ DL123A) dans le logement comme indiqué.

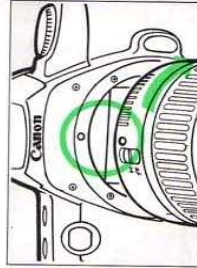

2. Montez l'objectif.
Alignez le point rouge de l'objectif et le repère rouge du boîtier puis tournez l'objectif au maximum vers la droite. Il est correctement monté lorsqu'un déclic se produit.



3. Positionnez le sélecteur principal sur **M**.

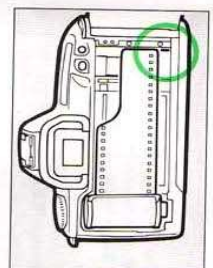

4. Chargez le film.
Alignez l'amorce du film avec le repère orange puis fermez le dos. Il est correctement fermé lorsqu'un déclic se produit.
 - L'automatisme de l'appareil fait avancer le film jusqu'à la première vue.

Première utilisation

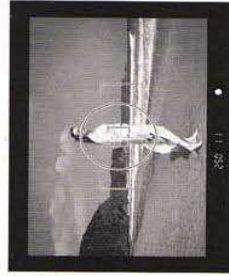

5. Mettez le sujet au point.
Couvrez le sujet avec le collimateur autofocus (**L**) et enfoncez doucement le déclencheur à mi-course pour faire la mise au point.

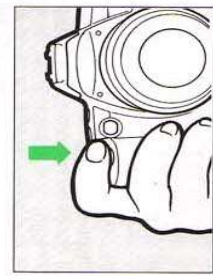

6. Prenez la photo.
Enfoncez le déclencheur à fond pour prendre la photo.

7. Dépose du film.
Une fois que la dernière vue du film est prise, l'automatisme de l'appareil rembobine le film. Une fois que le rembobinage est terminé, ouvrez le dos et enlevez la cartouche.

Nomenclature

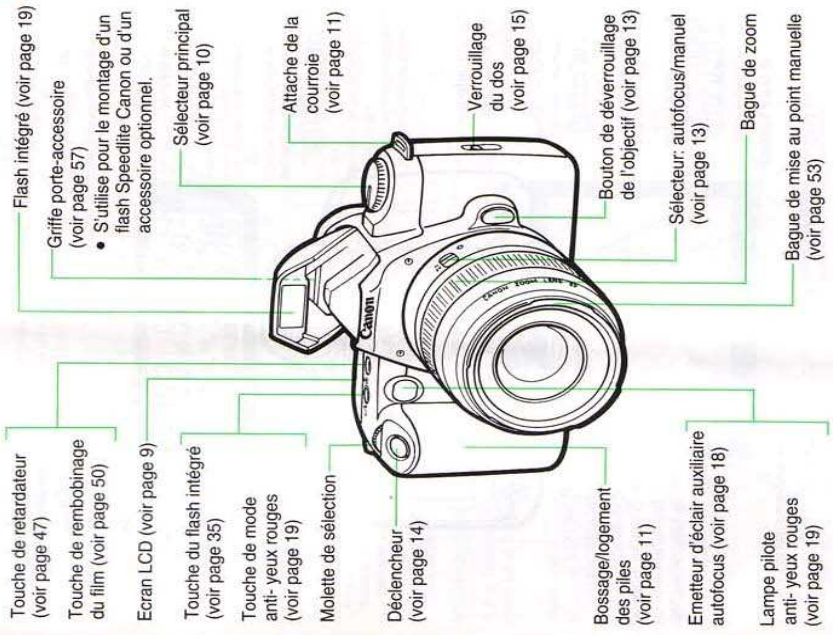

Nomenclature

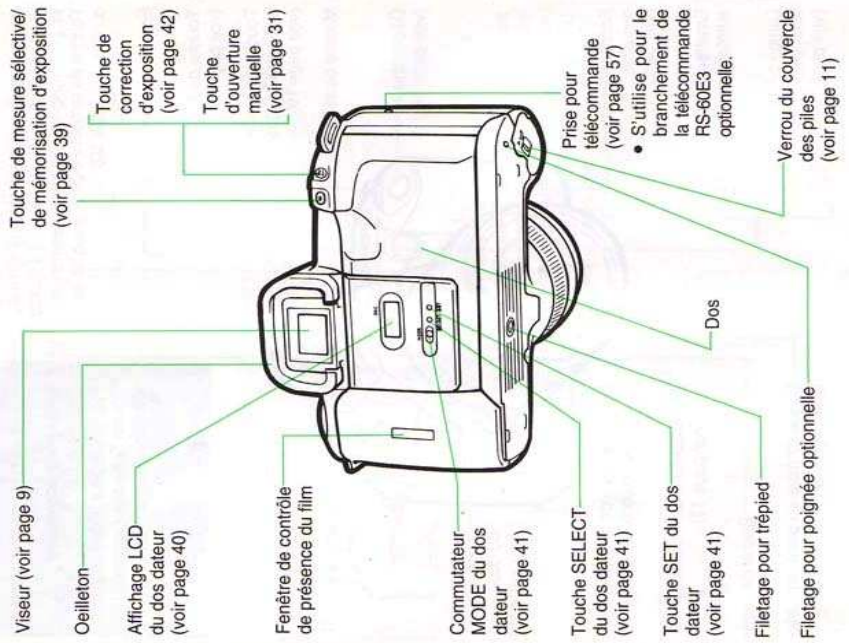

Nomenclature

Ecran LCD

A titre explicatif, l'illustration ci-dessous montre toutes les informations affichées simultanément. L'affichage n'apparaît en fait jamais de telle façon.

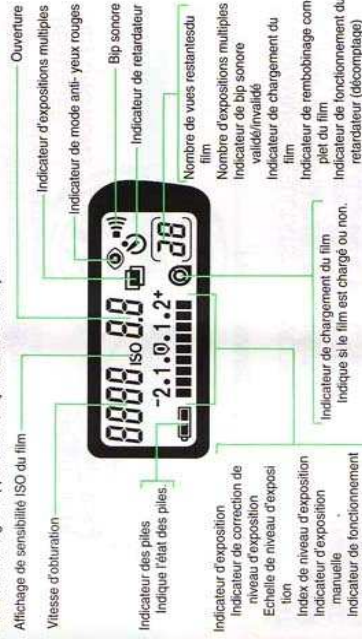

Informations dans le viseur

A titre explicatif, l'illustration ci-dessous montre toutes les informations affichées simultanément. Le viseur n'apparaît en fait jamais de telle façon.

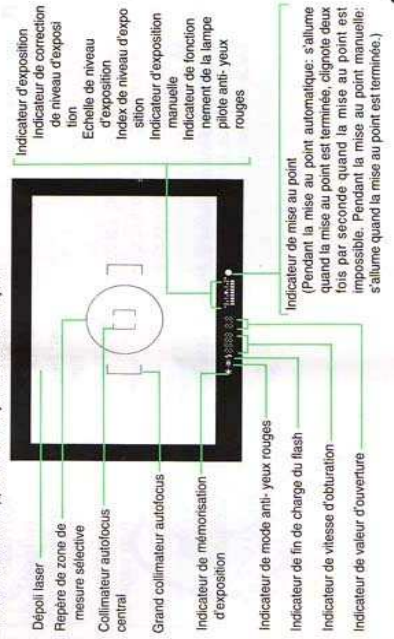

Sélecteur principal

Les divers réglages du sélecteur principal se trouvent autour de la position **L** (verrouillage).

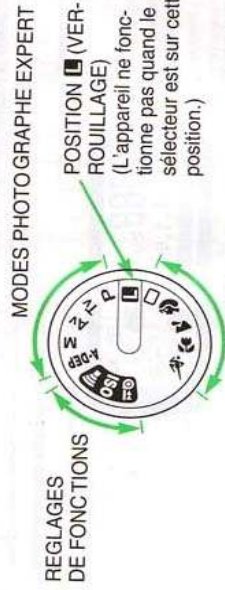

REGLAGES DE FONCTIONS

MODES PHOTOGRAPHE EXPERT

POSITION **L** (VERROUILLAGE)
(L'appareil ne fonctionne pas quand le sélecteur est sur cette position.)

PROGRAMMES RESULTATS

- : Sports (voir page 24)
- : Gros plan (voir page 23)
- : Paysage (voir page 22)
- : Portrait (voir page 21)
- : 100% auto (voir page 17)

: Verrouillage

MODES PHOTOGRAPHE EXPERT

- P** : Programme (voir page 25)
- Tv** : Priorité vitesse (voir page 27)
- Av** : Priorité ouverture (voir page 29)
- M** : Exposition manuelle (voir page 31)
- A-SP** : Zone de netteté automatique (voir page 33)

REGLAGES DE FONCTIONS

- : Bip sonore (voir page 49)
- ISO** : Réglage manuel de la sensibilité du film (voir page 48)
- : Rembobinage en cours de film (voir page 50)



Quand vous n'utilisez pas l'appareil, laissez le sélecteur principal sur **L**. Si vous rangez l'appareil dans un étui, cela évitera tout risque de déclenchement accidentel et de décharge des piles.

I. PREPARATIONS

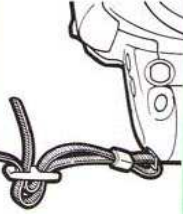

Fixation de la courroie

Attachez les extrémités de la courroie aux attaches comme illustré.

Mise en place et contrôle des piles

Mise en place des piles

Cet appareil est alimenté par deux piles au lithium (CR123A/DL123A).

1. Faites glisser le verrou du couvercle des piles dans le sens de la flèche pour ouvrir le logement des piles.

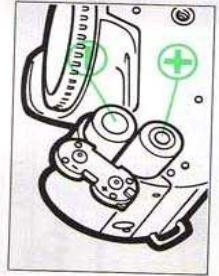
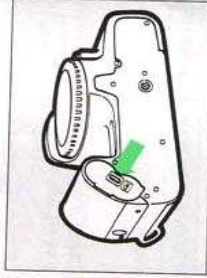

2. Insérez les piles avec les bornes (+) et (-) positionnées comme indiqué sur le couvercle du logement.
3. Fermez le logement des piles.

I. PREPARATIONS

Contrôle des piles

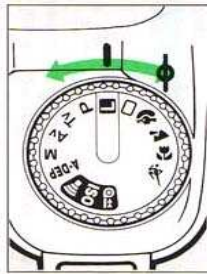

1. Déverrouillez le sélecteur principal en le positionnant sur un des programmes résultats ou sur un des modes photographe expert.

2. Contrôlez l'indicateur des piles affiché sur l'écran LCD. Les divers symboles de cet indicateur ont les significations suivantes:



- : Les piles sont en bon état.
- : Les piles sont faibles. Prévoyez deux piles de recharge.
- : Remplacez les deux piles par des neuves.
- : Référez-vous à la page 60.

• Pour pouvoir contrôler les piles, il faut déverrouiller le sélecteur principal.

• Autonomie de deux piles CR123A/DL123A au lithium (nombre de films)

Température	Sans flash	Avec flash à 50%	Avec flash à 100%
Normale (+20°C)	60 films	25 films	12 films
Basse (-10°C)	35 films	15 films	7 films

* Essais basés sur des piles neuves et sur l'utilisation de l'objectif EF 35 - 80 mm 1/4 - 5.6 II et de films de 24 vues. Données basées sur la méthode d'essai standard Canon.

* La capacité de prises de vues sera diminuée si l'autofocus ou le déclencheur est utilisé sans film dans l'appareil.



- Si rien n'est affiché sur l'écran LCD, les piles sont probablement mises en place à l'envers. Enlevez-les et remettez-les en place correctement.
- Contrôlez toujours l'état des piles avant d'utiliser l'appareil.
- Il est parfois difficile de se procurer les piles adéquates. Avant un voyage à l'étranger ou si vous prévoyez de prendre beaucoup de photos, prévoyez un jeu de piles de recharge.

Montage et dépose de l'objectif

Montage de l'objectif

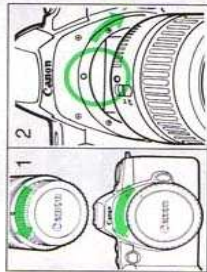

1. Enlevez le bouchon du boîtier et le bouchon arrière de l'objectif en les tournant dans le sens de la flèche.
2. Alignez le point rouge de l'objectif et le repère rouge du boîtier puis tournez l'objectif au maximum vers la droite. Il est correctement monté lorsqu'un déclic se produit.

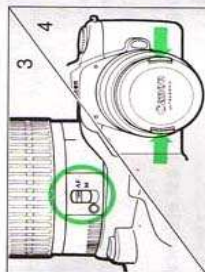

3. Positionnez le sélecteur autofo-cus/manual de l'objectif sur "AF".
 - La mise au point automatique est impossible quand le sélecteur est positionné sur "M".
 - Ne touchez pas la partie tournante de l'objectif pendant la mise au point automatique.

4. Enlevez le bouchon avant de l'objectif.

Dépose de l'objectif



Pour enlever l'objectif, tournez-le dans le sens de la flèche tout en tenant son bouton de déverrouillage enfoncé.

Déclencheur et autofocus

Les appareils EOS sont munis d'un déclencheur à deux crans. Le premier cran est atteint en enfonçant doucement le déclencheur à mi-course, et le second en l'enfonçant à fond. Le déclencheur fonctionne comme suit.

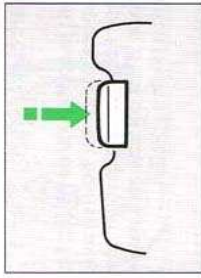

Lorsque le déclencheur est enfoncé à mi-course

- La mise au point automatique (One Shot ou Servo) est effectuée et, une fois que ce que vous visiez (le sujet) est au point, un bip sonore interrompt de courte durée retentit et le témoin vert du viseur (indicateur de mise au point) s'allume.
- En même temps, la combinaison vitesse d'obturation et ouverture (l'exposition) est déterminée. Les valeurs sont affichées sur l'écran LCD et dans le viseur.

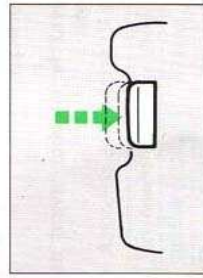

Lorsque le déclencheur est enfoncé à fond

- Le déclenchement se produit, la photo est prise et le film avance d'une vue.



Si l'appareil bouge au moment du déclenchement, la photo risque de ne pas être nette. C'est ce qu'on appelle le flou de bougé. Afin d'obtenir des photos nettes, veuillez noter les deux points suivants:

- Évitez de faire bouger l'appareil pendant la prise de vue.
- Tenez toujours le déclencheur enfoncé à mi-course avant de l'enfoncer à fond.

Chargement et dépose du film

Chargement du film

Cet appareil est doté d'un système de préembobinage du film dès le chargement de celui-ci. Le film réintègre sa cartouche après chaque déclenchement. Le nombre de photos restant à prendre jusqu'à la fin du film est affiché sur l'écran LCD.

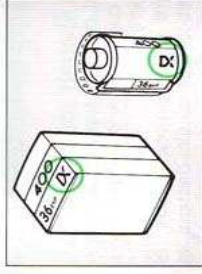

Généralement les films sont dotés d'un code DX qui permet un réglage automatique de leur sensibilité.

- Si vous utilisez un film qui n'est pas codé DX, sa sensibilité doit être réglée manuellement. Référez-vous à la partie "Réglage manuel de la sensibilité du film", page 48.

1. Déverrouillez le sélecteur principal en le mettant sur une position autre que **L**.

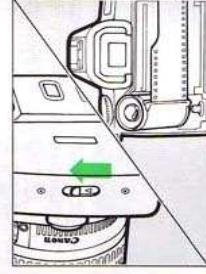

2. Ouvrez le dos en poussant son verrouillage vers le haut.

3. Insérez la cartouche comme indiqué avec la partie plate en haut.

Du fait de l'émission de lumière infrarouge par le dispositif détecteur de perforations du film, l'utilisation d'un film infrarouge est impossible avec cet appareil.

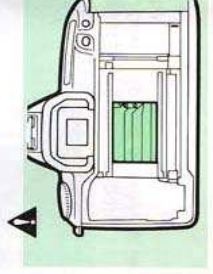

Ne touchez jamais le rideau de l'obturateur. La haute précision de sa conception le rend sensible aux pressions. Lors du chargement du film, faites attention à ce que ni l'amorce du film ni vos doigts ne touchent ce rideau.

I. PREPARATIONS

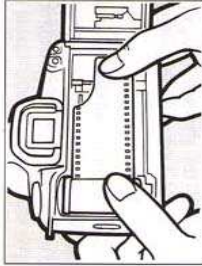

- Alignez l'amorce du film avec le repère orange.
 - Afin que le film soit bien tendu, appuyez légèrement sur la cartouche.
 - Si vous sortez trop de film, rembobinez l'excès dans la cartouche.

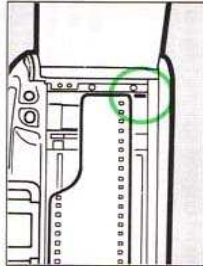

- Avant de fermer le dos, assurez-vous que l'amorce est alignée avec le repère orange. Quand vous fermez le dos, le préembobinage du film démarre, et le nombre de vues disponibles augmente. Quand le préembobinage est terminé, un déclic semblable au déclenchement se produit, et le symbole de chargement du film (⊕) et le nombre de vues disponibles sont affichés sur l'écran LCD.
 - Si le nombre de vues disponibles n'apparaît pas, cela signifie que le film n'a pas été chargé correctement. Le cas échéant, rechargez le film.

Dépose du film



L'automatisme de l'appareil rembobine le film une fois que la dernière vue est prise. Quand le rembobinage est terminé, seul le symbole de cartouche du film est affiché sur l'écran LCD. Après vous être assuré que ce symbole est affiché, ouvrez le dos et enlevez la cartouche.

II. PRISES DE VUES EN MODE PROGRAMMES-RESULTATS

Cette partie explique les prises de vues avec les programmes résultats du sélecteur principal. Avec ces programmes, les réglages de l'appareil sont faits automatiquement et de manière optimale pour le mode sélectionné quand vous enfoncez le déclencheur. Les divers réglages automatiques possibles sont indiqués à la page 55 dans le "Tableau explicatif des fonctions".

Prises de vues dans le mode 100% auto (□)

Ce mode vous permet d'utiliser votre appareil immédiatement sans faire de réglages.

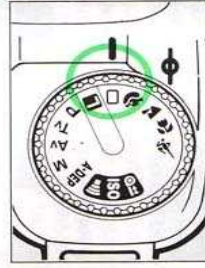

- Positionnez le sélecteur principal sur □.

- Visez et couvrez le sujet avec le grand collimateur autofocus.

- Si vous souhaitez faire la mise au point sur un sujet situé hors du grand collimateur autofocus, référez-vous à la partie "Mise au point de sujets décentrés", page 20.



Grand collimateur autofocus

II. PRISES DE VUES EN MODE PROGRAMMES-RESULTATS

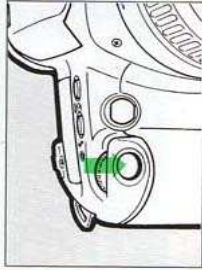

3. Enfoncez le déclencheur à mi-course.

Le sujet est mis au point et la vitesse d'obturation et l'ouverture sont déterminées.

- Le témoin vert du viseur (indicateur de mise au point) s'allume.
- La vitesse d'obturation et la valeur d'ouverture sont affichées sur l'écran LCD et dans le viseur.



4. Enfoncez le déclencheur à fond pour prendre la photo.



• Clignotement de la vitesse d'obturation (risque de flou de bougé)

Avec les programmes résultats, s'il y a un risque de flou de bougé, la vitesse d'obturation affichée sur l'écran LCD et dans le viseur clignote. Si ceci se produit bien que vous teniez l'appareil sans bouger et que vous fassiez attention à la manière dont vous enfoncez le déclencheur, utilisez un trépied. (Notez que même quand on utilise un trépied, la vitesse d'obturation clignote s'il y a un risque de flou de bougé.)

- **Clignotement de l'indicateur de mise au point**
Quand l'indicateur de mise au point clignote, le déclenchement est impossible. Voir page 53.

Eclair auxiliaire autofocus

Si les conditions de mise au point sont difficiles, l'éclair auxiliaire autofocus s'allume automatiquement pour éclairer le sujet et faciliter la mise au point.

- L'éclair auxiliaire autofocus peut fonctionner avec les programmes résultats et dans les modes photographe expert.

II. PRISES DE VUES EN MODE PROGRAMMES-RESULTATS

Flash automatique

Quand le sélecteur principal est positionné sur ou ou des programmes résultats, le flash sort et se déclenche automatiquement dans la pénombre ou lorsque le sujet est en contre-jour (arrière-plan trop lumineux par rapport au sujet).



Si vous souhaitez prendre une photo sans utiliser le flash, comme dans les endroits où son emploi est interdit, ou si vous ne voulez utiliser que l'éclairage ambiant en intérieur, il vous suffit d'enfoncer le déclencheur à mi-course puis d'appuyer doucement sur le flash intégré pour le rentrer. Vous pouvez alors prendre la photo sans flash.

Mode anti-yeux rouges lors de l'utilisation du flash

Sur les photos prises au flash la nuit ou dans des endroits mal éclairés, les yeux du sujet sont parfois rouges à cause de la lumière réfléchie par la rétine.

Lorsque la fonction anti-yeux rouges est activée, la lampe pilote anti-yeux rouges s'allume pour éclairer le sujet avant le déclenchement du flash afin de diminuer la taille des pupilles du sujet et de réduire ainsi l'effet yeux rouges.

Avec les programmes résultats, la fonction anti-yeux rouges peut être activée de la manière suivante.

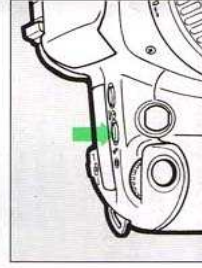

1. Appuyez sur la touche de mode anti-yeux rouges (touche du flash).
 - Le signe est affiché sur l'écran LCD pour indiquer que la fonction anti-yeux rouges est activée.

2. Pour supprimer la fonction anti-yeux rouges, appuyez de nouveau sur la touche du flash.

- Le signe disparaît de l'écran LCD, signifiant que la fonction anti-yeux rouges a été supprimée.

II. PRISES DE VUES EN MODE PROGRAMMES-RESULTATS



- Quand la lampe pilote anti-yeux rouges est allumée, le déclenchement se produit environ une seconde après avoir enfoncé le déclencheur à fond.
- Quand la lampe pilote anti-yeux rouges est allumée, le signe  est affiché dans le viseur.



La lampe pilote anti-yeux rouges est efficace quand le sujet la regarde, mais l'efficacité peut varier d'une personne à l'autre.

Mise au point de sujets décentrés

Pour la prise de vues où le sujet est hors du collimateur autofocus central du viseur, faites la mise au point de la manière suivante:

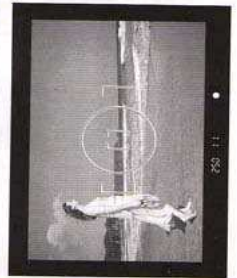

1. Placez le collimateur autofocus sur le sujet et enfoncez le déclencheur à mi-course pour mémoriser la mise au point.

2. Tout en maintenant le déclencheur enfoncé à mi-course, recadrez l'image comme vous le désirez.

3. Enfoncez le déclencheur à fond pour prendre la photo.

Prise de vues dans le mode Portrait ()



Sélectionnez ce mode pour créer un sujet très net sur un arrière-plan flou et obtenir ainsi un beau portrait.

- La prise de vues en continu est possible en tenant le déclencheur enfoncé à fond.
- Dans la pénombre ou lorsque le sujet est en contre-jour, le flash se déclenche automatiquement.

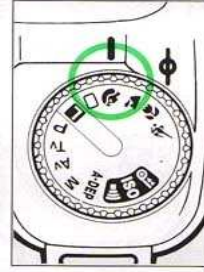

Positionnez le sélecteur principal sur .



- Si la tête et les épaules du sujet remplissent la plus grande partie du centre du viseur, il sera plus facile d'obtenir un arrière-plan flou. On obtient un meilleur effet quand il y a une distance importante entre le sujet et l'arrière-plan.
- L'utilisation d'un téléobjectif permet d'obtenir plus facilement un arrière-plan flou. Si vous utilisez un objectif zoom, réglez-le sur la position téléobjectif (80 mm dans le cas d'un objectif zoom 35 - 80 mm).

Prise de vues dans le mode Paysage ()

Sélectionnez ce mode pour la prise de vues de paysages, de couchers de soleil et les photos de nuit.



Positionnez le sélecteur principal sur  .

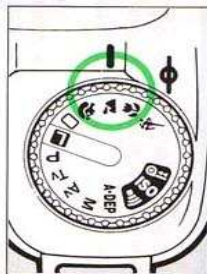

Si vous utilisez un objectif zoom, réglez-le sur la position grand-angle (35 mm dans le cas d'un objectif zoom 35 - 80 mm). Cela augmentera l'effet de grandeur et de profondeur sur les photos.



- Si le flash intégré sort quand vous positionnez le sélecteur principal sur  , appuyez doucement dessus pour le rentrer avant la prise de vue. Si le flash est en service, les résultats obtenus ne correspondront pas à ceux espérés.
- Si la vitesse d'obturation clignote, il y a risque de flou de bougé; tenez l'appareil sans bouger et faites attention à la manière dont vous enfoncez le déclencheur, ou utilisez un trépied. (Noter que même quand on utilise un trépied, la vitesse d'obturation clignote s'il y a risque de flou de bougé.)

Prise de vues dans le mode Gros plan ()

Sélectionnez ce mode pour utiliser la fonction macro de l'objectif et prendre des gros plans de petits objets tels que fleurs et insectes.

- Dans la pénombre ou lorsque le sujet est en contre-jour, le flash se déclenche automatiquement.



Positionnez le sélecteur principal sur  .

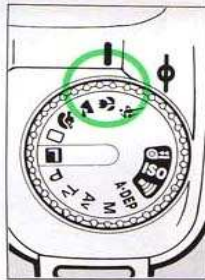

- Approchez-vous du sujet autant que l'objectif le permet.
- Si vous utilisez un objectif zoom, réglez-le sur la position téléobjectif pour obtenir un grossissement maximum.
- Pour obtenir des gros plans avec fort grossissement, nous vous recommandons nos objectifs macro et le flash annulaire ML-3 optionnels.

Prise de vues dans le mode Sports ()



Utilisez ce mode pour la photographie d'événements sportifs ou de sujets se déplaçant rapidement.

- La prise de vues en continu est possible en tenant le déclencheur enfoncé à fond.

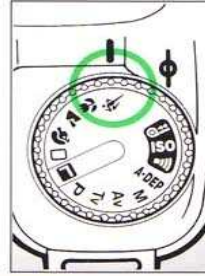

Positionnez le sélecteur principal sur  .



- Nous vous recommandons d'utiliser un film d'une sensibilité d'au moins 400 ISO.
- Pour ce mode, nous vous recommandons également nos téléobjectifs: EF 80 - 200 mm f/4,5 - 5,6 USM, EF 75 - 300 mm f/4 - 5,6 USM, etc.



- Si le flash intégré sort quand vous positionnez le sélecteur principal sur  , appuyez doucement dessus pour le rentrer avant la prise de vue. Si le flash est en service, les résultats obtenus ne correspondront pas à ceux espérés.
- Si la vitesse d'obturation clignote, il y a risque de flou de bougé; tenez l'appareil sans bouger et faites attention à la manière dont vous enfoncez le déclencheur, ou utilisez un trépied. (Noter que même quand on utilise un trépied, la vitesse d'obturation clignote s'il y a risque de flou de bougé.)

III. PRISES DE VUES EN MODE EXPERT

Cette partie explique les prises de vues dans les modes photographe expert. Les diverses fonctions disponibles dans ces modes vous permettent de déterminer exactement les résultats que vous voulez obtenir.

Prise de vues dans le mode Programme (P)



Dans ce mode, l'utilisation de l'appareil est aussi simple que dans le mode 100% auto (). Dans ce mode, l'automatisme de l'appareil règle la vitesse d'obturation et l'ouverture en fonction de la luminosité du sujet.

1. Positionnez le sélecteur principal sur **P** .

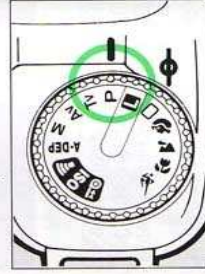

Dans les modes photographe expert, la vitesse d'obturation et l'échelle et l'index de niveau d'exposition sont affichés sur l'écran LCD et dans le viseur. L'index indique le niveau d'exposition quand on utilise la correction d'exposition ou quand on sélectionne l'exposition manuellement.

III. PRISES DE VUES EN MODE EXPERT



2. Enfoncez le déclencheur à mi-course pour mettre le sujet au point.
 - La vitesse d'obturation et la valeur d'ouverture sont indiquées sur l'écran LCD et dans le viseur.



3. Contrôlez la vitesse d'obturation et la valeur d'ouverture et enfoncez le déclencheur à fond pour prendre la photo.

Décalage de programme

Dans le mode programme, la combinaison vitesse d'obturation et valeur d'ouverture automatiquement déterminée peut être changée tout en gardant la même exposition. Cette opération est appelée "décalage de programme".

Pour décaler le programme, enfoncez le déclencheur à mi-course puis tournez la molette de sélection jusqu'à ce que la combinaison vitesse d'obturation et valeur d'ouverture souhaitée soit affichée.

- Le décalage de programme est annulé une fois que la photo est prise.
- Le décalage de programme est impossible lors de l'utilisation du flash intégré ou d'un flash externe.

Temporisation de l'affichage

Même si vous relâchez le déclencheur après l'avoir enfoncé à mi-course, les données d'exposition (vitesse d'obturation et valeur d'ouverture) restent affichées dans le viseur et sur l'écran LCD pendant environ six secondes.

Mode priorité vitesse (Tv)



Vitesse d'obturation rapide



Vitesse d'obturation lente

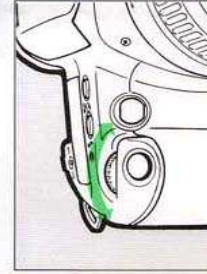
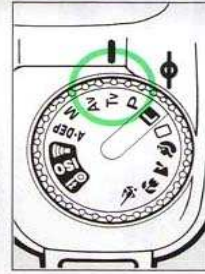

Dans ce mode, vous réglez la vitesse d'obturation et l'appareil détermine automatiquement la valeur d'ouverture en fonction des conditions d'éclairage. Ce mode est idéal pour la photographie de sujets mobiles.

Les vitesses rapides permettent "d'immobiliser" le sujet, tandis que les vitesses lentes permettent d'obtenir des effets rendant le déplacement.



En réglant la vitesse d'obturation à 1/15ème de seconde, vous pouvez prendre des vues correctes d'un écran de téléviseur.

- L'utilisation d'un trépied est recommandée.

1. Positionnez le sélecteur principal sur Tv.

2. Tournez la molette de sélection pour obtenir la vitesse d'obturation souhaitée.

III. PRISES DE VUES EN MODE EXPERT

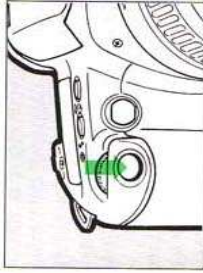

3. Enfoncez le déclencheur à mi-course pour mettre le sujet au point.
- La vitesse d'obturation et la valeur d'ouverture sont indiquées sur l'écran LCD et dans le viseur.



4. Contrôlez la vitesse d'obturation et la valeur d'ouverture et enfoncez le déclencheur à fond pour prendre la photo.



- Si la valeur d'ouverture minimale de l'objectif clignote dans le viseur, choisissez une vitesse d'obturation plus lente en tournant la molette de sélection jusqu'à ce que le clignotement s'arrête.
- Si la valeur d'ouverture maximale de l'objectif clignote dans le viseur, choisissez une vitesse d'obturation plus rapide en tournant la molette de sélection jusqu'à ce que le clignotement s'arrête.



Mode priorité ouverture (Av)



Petite valeur d'ouverture



Grande valeur d'ouverture

Dans ce mode, vous réglez la valeur d'ouverture et l'appareil détermine automatiquement la vitesse d'obturation en fonction des conditions d'éclairage. Les petites valeurs d'ouverture conviennent bien pour les portraits sur un arrière-plan flou. Les plus grandes valeurs d'ouverture donnent une plus grande profondeur de champ adaptée à la photographie de paysages, où tout, des objets proches aux détails de l'arrière-plan, est net.

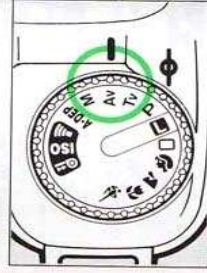

1. Positionnez le sélecteur principal sur Av.

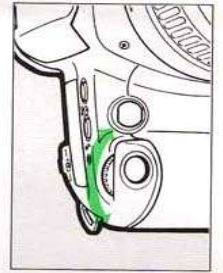

2. Tournez la molette de sélection pour obtenir la valeur d'ouverture souhaitée.

III. PRISES DE VUES EN MODE EXPERT

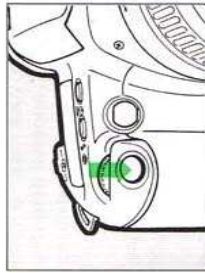

3. Enfoncez le déclencheur à mi-course pour mettre le sujet au point.
 - La vitesse d'obturation et la valeur d'ouverture sont indiquées sur l'écran LCD et dans le viseur.



4. Contrôlez la vitesse d'obturation et la valeur d'ouverture et enfoncez le déclencheur à fond pour prendre la photo.



- Si la vitesse d'obturation 30" clignote dans le viseur, tournez la molette de sélection pour diminuer la valeur d'ouverture jusqu'à ce que le clignotement s'arrête.
- Si la vitesse d'obturation 2000 clignote dans le viseur, tournez la molette de sélection pour augmenter la valeur d'ouverture jusqu'à ce que le clignotement s'arrête.



Mode exposition manuelle (M)

Ce mode vous permet de régler la vitesse d'obturation et la valeur d'ouverture. Utilisez-le quand vous voulez une maîtrise totale de l'exposition pour donner libre cours à votre créativité. En vérifiant l'index de l'échelle de niveau d'exposition, vous pouvez vous assurer que la combinaison vitesse d'obturation et valeur d'ouverture est correcte.

1. Positionnez le sélecteur principal sur M.



2. Tournez la molette de sélection pour obtenir la vitesse d'obturation de votre choix.

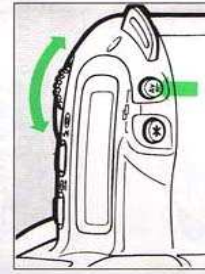

3. Tout en appuyant sur la touche d'ouverture manuelle, tournez la molette de sélection pour obtenir la valeur d'ouverture de votre choix.

4. Enfoncez le déclencheur à mi-course pour mettre le sujet au point.
 - La vitesse d'obturation et la valeur d'ouverture sont affichées sur l'écran LCD et dans le viseur.



III. PRISES DE VUES EN MODE EXPERT

Exposition standard	-2.1.0.1.2+
Surexposition	-2.1.0.1.2+ ■
Sous-exposition	-2.1.0.1.2+ ■

5. Réglez l'exposition en fonction de la position de son index de niveau.

Exposition standard: les réglages effectués donneront une exposition correcte.

Surexposition: sélectionnez une vitesse d'obturation plus rapide ou diminuez l'ouverture jusqu'à obtention de l'exposition correcte.

Sous-exposition: sélectionnez une vitesse d'obturation plus lente ou augmentez l'ouverture jusqu'à obtention de l'exposition correcte.

6. Une fois que vous avez obtenu l'exposition correcte, prenez la photo.

Mode zone de netteté automatique (A-DEP)



Ce mode donne une mise au point nette ce tout ce qui se trouve de l'avant-plan à l'arrière-plan, comme pour une photo d'un groupe à l'avant-plan sur un arrière-plan net.

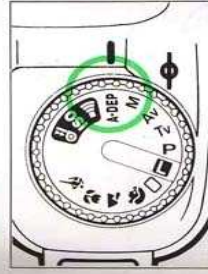

1. Positionnez le sélecteur principal sur A-DEP.

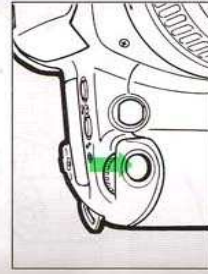

2. Enfoncez le déclencheur à mi-course pour mettre le sujet au point.

- La vitesse d'obturation et la valeur d'ouverture sont affichées sur l'écran LCD et dans le viseur.



3. Contrôlez la vitesse d'obturation et la valeur d'ouverture puis enfoncez le déclencheur à fond pour prendre la photo.

III. PRISES DE VUES EN MODE EXPERT



- Si la valeur d'ouverture clignote, l'exposition est correcte mais la zone de netteté souhaitée ne peut pas être obtenue. Utilisez un objectif grand-angle ou éloignez-vous du sujet.
- Dans ce mode, on ne peut pas changer la combinaison vitesse d'obturation et valeur d'ouverture. Ce mode peut sélectionner une vitesse d'obturation lente; faites attention à ne pas faire bouger l'appareil, ou utilisez un trépied.
- L'utilisation du flash dans ce mode donnera les mêmes résultats que dans le mode **P**.
- Si le sélecteur autofocus/manuel de l'objectif est réglé sur **M**, le mode **A/SEP** ne peut pas être utilisé.

Photographie au flash ()



Dans les modes photographe expert, vous pouvez utiliser le flash intégré à tout moment.

Vous pouvez utiliser le flash intégré non seulement dans la pénombre mais également dans la journée pour déboucher les ombres ou pour créer un effet de lumière dans les yeux du sujet. L'utilisation du flash intégré peut donner un équilibre naturel entre le sujet et l'arrière-plan.

Quand on utilise le flash intégré, la vitesse d'obturation est de 1/90ème de seconde ou moins.

1. Appuyez sur la touche du flash pour le faire sortir.

- Pour rentrer le flash, appuyez doucement dessus.

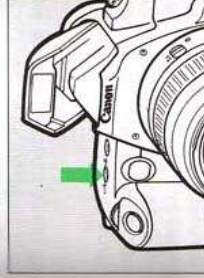

2. Enfoncez le déclencheur à mi-course pour mettre le sujet au point.

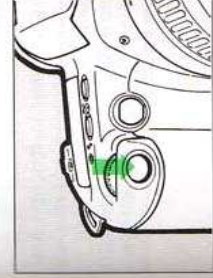

3. Avant d'enfoncer le déclencheur à fond pour prendre la photo, assurez-vous que le signe  est allumé dans le viseur.

 90 5.5 

III. PRISES DE VUES EN MODE EXPERT





- Si un pare-soleil est monté sur l'objectif, il cachera l'éclair du flash intégré. N'employez pas de pare-soleil quand vous utilisez le flash intégré.
- Il est impossible d'utiliser simultanément le flash intégré et un flash externe.
- L'éclair du flash intégré risque d'être caché lors de l'utilisation des objectifs suivants. Si vous utilisez un de ces objectifs, utilisez un flash externe.
 - Objectifs zoom à grande ouverture tels que les EF 20-35 mm f/2.8L et EF 28-70 mm f/2.8L.
 - Téléobjectifs tels que les EF 300 mm f/2.8L et EF 600 mm f/4L.
- Le flash intégré ne fonctionne pas quand un flash externe ou autre est monté sur la griffe porte-accessoire.
- Avant d'utiliser un flash externe, appuyez doucement sur le flash intégré pour le rentrer.

Sélection de la fonction anti-yeux rouges

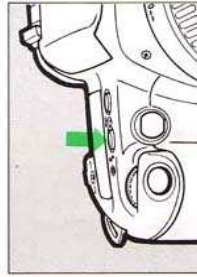
Lorsque la fonction anti-yeux rouges est activée, la lampe pilote anti-yeux rouges s'allume pour éclairer le sujet avant le déclenchement du flash afin de réduire l'effet yeux rouges.



1. Une fois que le flash est sorti, appuyez de nouveau sur sa touche (touche de mode anti-yeux rouges).
 - Le signe  est affiché sur l'écran LCD pour indiquer que la fonction anti-yeux rouges est activée.
2. Pour supprimer la fonction anti-yeux rouges, appuyez de nouveau sur la touche du flash.
 - Le signe  disparaît de l'écran LCD, signifiant que la fonction anti-yeux rouges est supprimée.



Quand on annule la fonction anti-yeux rouges dans les modes photographe expert, elle est également annulée pour les programmes résultats.

Prises de vues de nuit



Pour la prise de vues de personnes sur un arrière-plan de crépuscule ou de nuit, positionnez le sélecteur principal sur **Av** (priorité ouverture). En prenant des vues au flash avec une petite valeur d'ouverture, le flash éclaire le sujet, tandis que l'arrière-plan est également bien exposé du fait de la faible vitesse d'obturation. Ceci s'appelle prise de vues à synchronisation lente.



Lors de la prise de vues à synchronisation lente, utilisez un trépied pour éviter le flou de bougé.

Plage de distances de couplage du flash (utilisation de l'objectif EF 35 - 80 mm f/4 - 5,6 II)

ISO	35 mm		80 mm	
	Film négatif	Film diapositif	Film négatif	Film diapositif
100	0,5 - 4,2 m	0,7 - 3 m	0,5 - 3 m	0,5 - 2,1 m
400	1 - 8,4 m	1,5 - 6 m	0,7 - 6 m	1 - 4,2 m

Contrôle de l'affichage d'exposition lors de l'utilisation du flash

Mode de prise de vues	Affichage de signification	Condition	Remarque
Tv (Priorité vitesse)	La valeur d'ouverture maximale de l'objectif utilisé clignote.	L'arrière-plan est exposé.	Le sujet est correctement exposé.
	La valeur d'ouverture minimale de l'objectif utilisé clignote.	L'arrière-plan est sous-exposé.	
Av (Priorité ouverture)	La vitesse d'obturation 90 clignote.	L'arrière plan est exposé.	Le sujet est correctement exposé. Le clignotement peut s'arrêter si une autre valeur d'ouverture est sélectionnée.
	La vitesse d'obturation 30* clignote.	L'arrière-plan est sous-exposé.	

Contrôle de la vitesse d'obturation et de la valeur d'ouverture lors de l'utilisation du flash

Mode de prise de vues	Vitesse d'obturation	Valeur d'ouverture
P (Programme)	Automatiquement réglée à 1/90ème de seconde.	Valeur d'ouverture du flash intégré automatiquement réglée en fonction de l'éclairage existant et du programme TTL.
Tv (Priorité vitesse)	Manuellement réglée à toute valeur de 1/90ème de seconde ou moins (*).	Valeur d'ouverture automatiquement réglée en fonction de l'éclairage ambiant et de la vitesse d'obturation.
Av (Priorité ouverture)	Automatiquement réglée entre 30 secondes et 1/90ème de seconde en fonction de la valeur d'ouverture réglée et de l'éclairage ambiant.	Manuellement réglée à la valeur désirée.
M (Manuel)	Manuellement réglée à toute valeur de 1/90ème de seconde ou moins (*).	

* Si la vitesse d'obturation est réglée à une valeur supérieure à 1/90ème de seconde, l'automatisme de l'appareil la règle à 1/90ème de seconde.

Mesure sélective (Mémoire d'exposition • Mesure intégrale à prédominance centrale)

Quand il y a une grande différence de luminosité entre le sujet principal et l'arrière-plan, passer à la mesure sélective pour limiter la zone de mesure à la partie centrale du viseur. Cela permet une mesure précise de la lumière du sujet sans influence néfaste par l'arrière-plan. Avec la mesure sélective, l'exposition est mémorisée et la mise au point se fait avec le collimateur central.

- 1) Positionnez le sélecteur principal sur un mode photographe expert. Composez la photo et enfoncez le déclencheur à mi-course puis relâchez-le.
 - Si vous ne relâchez pas le déclencheur, la touche * ne fonctionnera pas.

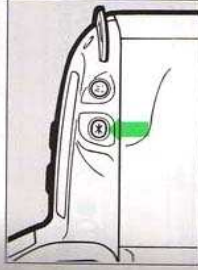

- 2) Placez le repère de zone de mesure sélective sur le sujet principal puis appuyez sur la touche *.
 - Le signe "•" apparaît dans le viseur et l'exposition est mémorisée (→ ①).
 - Maintenez la touche * enfoncée jusqu'à ce que vous preniez la photo.

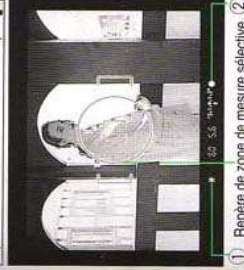

- 3) Tout en maintenant la touche * enfoncée, enfoncez le déclencheur à mi-course pour faire la mise au point.
 - Le signe "•" apparaît dans le viseur et la mise au point est faite avec le collimateur central (→ ②).



- 4) Composez et prenez la photo.

Activez la touche de mesure sélective et le déclencheur dans les six secondes qui suivent l'affichage de l'exposition dans le viseur. Passé ce délai, il vous faudra recommencer l'opération à partir de l'étape 1.

Fonction horodatage

Cette partie ne concerne que le modèle QD.

Le modèle QD est muni d'un dos possédant une fonction d'horodatage dont le calendrier est automatiquement programmé jusqu'à l'année 2019. Cette fonction vous permet d'imprimer la date et/ou l'heure sur vos photos. L'année, le mois, le jour et l'heure peuvent être affichés sur l'écran de contrôle du dos dateur. La date et/ou l'heure seront imprimées sur les photos comme indiqué sur cet écran.

En appuyant sur la touche MODE du dos dateur, on peut changer l'affichage sur son écran de contrôle comme suit.

Année, mois, jour	93 10 20	(1993, Octobre, 20)
Jour, heures, minutes	20 16:45	(20, 16 heures 45 minutes)
Tirets	--- -- --	(Pas d'impression)
Mois, jour, année	10 20 93	(Octobre, 20, 1993)
Jour, mois, année	20 10 93	(20, Octobre, 1993)

- Le M indique le mois.
- "—" est le symbole de confirmation d'impression. Quand vous prenez une photo, il clignote pour vous signaler que l'impression est validée.
- Si l'affichage sur l'écran de contrôle devient flou ou difficile à lire, remplacez la pile par une neuve (voir page 41).



- Le M affiché sur l'écran de contrôle ne sera pas imprimé sur les photos.

III. PRISES DE VUES EN MODE EXPERT

Réglage de la date et de l'heure

Pour régler la date et l'heure, procédez de la manière suivante.

1. Appuyez sur la touche MODE pour afficher la date/l'heure sur l'écran de contrôle.
2. Appuyez sur la touche SELECT jusqu'à ce que l'élément que vous voulez changer clignote. Appuyez alors sur la touche SET jusqu'à ce que le nombre souhaité soit affiché.
3. Répétez l'étape 2 pour les autres éléments que vous voulez changer. Quand vous avez terminé, appuyez sur la touche SELECT jusqu'à ce que plus aucun élément ne clignote.

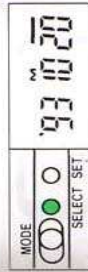
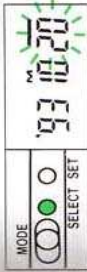
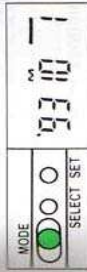

Remplacement de la pile du dos dateur

Le dos dateur est alimenté par une pile CR2025 au lithium. Si l'affichage sur l'écran de contrôle devient flou ou difficile à lire, remplacez cette pile par une neuve. La longévité de la pile est d'environ trois ans.

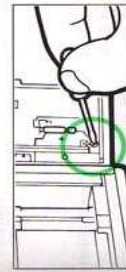

1. Ouvrez le dos puis enlevez la vis montree pour déposer le couvercle de la pile.
2. Enlevez la pile.
3. Mettez la pile neuve en place avec la borne positive (+) en haut puis remontez le couvercle de la pile.
4. Réglez la date et l'heure.

Correction d'exposition

Le fait de changer volontairement l'exposition lors d'une prise de vue s'appelle correction d'exposition. Utilisez cette fonction quand vous voulez prendre des photos volontairement surexposées ou sous-exposées. La plage de correction va jusqu'à +/- deux valeurs par paliers d'une demi-valeur.

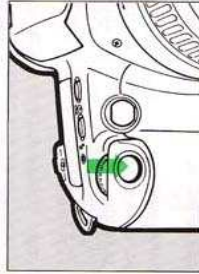

1. Positionnez le sélecteur principal sur un mode photographe expert.
2. Enfoncez le déclencheur à mi-course pour mettre le sujet au point.
 - La vitesse d'obturation et la valeur d'ouverture sont affichées sur l'écran LCD et dans le viseur.



3. Tout en appuyant sur la touche de correction d'exposition, tournez la molette de sélection jusqu'à ce que l'index de niveau d'exposition soit sur la valeur de correction désirée.
 - "+" augmente le niveau d'exposition, "-" le diminue.
 - Pour annuler la correction d'exposition, mettez l'index de niveau d'exposition sur 0.

-2.1 0.1 2+

4. Prenez la photo.

⚠ Si vous positionnez le sélecteur principal sur un programme résultat, la correction d'exposition est annulée.

III. PRISES DE VUES EN MODE EXPERT



Quand une vitesse d'exposition de 1/125ème de seconde et une valeur d'ouverture de 5.6 constituent l'exposition standard, une correction d'exposition d'une valeur équivalente à changer la vitesse d'obturation ou la valeur d'ouverture comme indiqué ci-dessous.

Vitesse d'obturation	-1	←	→	0	→	+1
Valeur d'ouverture	250	←	→	125	→	60
	8,0	←	→	5,6	→	4,0

Pose longue

Utilisez la pose longue pour les expositions de plus de 30 secondes. Ce mode est à utiliser pour la photographie de feux d'artifice, de scènes au clair de lune, de scènes de nuit en ville, etc. L'obturateur reste ouvert aussi longtemps que vous tenez le déclencheur enfoncé. Montez l'appareil sur un trépied afin qu'il ne puisse pas bouger. La fonction verrouillage de la télécommande RS-60E3 optionnelle facilite l'utilisation de la pose longue.

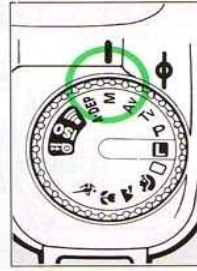

1. Positionnez le sélecteur principal sur **M**.

2. Tournez la molette de sélection pour changer la vitesse d'obturation jusqu'à ce que **b.u.l.b** apparaisse sur l'écran LCD. **b.u.l.b** se trouve après la position 30".

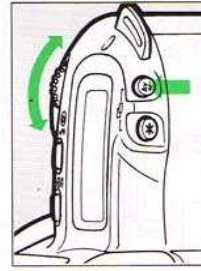

3. Sélectionnez la valeur d'ouverture souhaitée en tournant la molette de sélection tout en appuyant sur la touche de correction d'exposition.

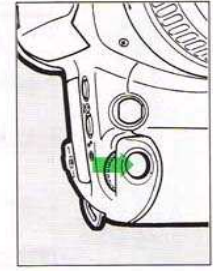

4. Enfoncez le déclencheur à fond pour prendre la photo. L'obturateur reste ouvert aussi longtemps que vous tenez le déclencheur enfoncé.

- Pendant la pose longue **b.u.l.b** clignote sur l'écran LCD.
- Avec des piles neuves, une pose longue d'environ six heures peut être faite.
- La pose longue peut être combinée à la fonction multi-exposition.

Multi-exposition

Avec cette fonction, vous pouvez superposer plusieurs scènes sur une même image pour obtenir des effets spéciaux.



1. Positionnez le sélecteur principal sur un mode photographe expert.

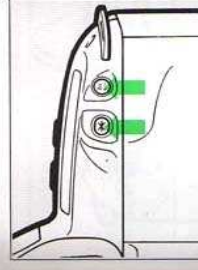

2. Appuyez en même temps sur les touches de mesure sélective et de correction d'exposition. Le signe  apparaît sur l'écran LCD.

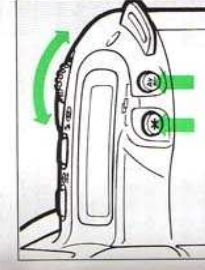

3. Tout en tenant les touches de mesure sélective et de correction d'exposition enfoncées, tournez la molette de sélection pour régler le nombre d'expositions désirées.

- Le nombre d'expositions est affiché à l'emplacement du compteur de vues sur l'écran LCD.
- Vous pouvez spécifier jusqu'à neuf expositions.
- Pour annuler la fonction multi-exposition, réglez le nombre d'expositions à 1.

III. PRISES DE VUES EN MODE EXPERT

4. Composez l'image et prenez les photos.

- Si vous enfoncez le déclencheur à mi-course après avoir pris la première photo, le signe  clignote sur l'écran LCD pour indiquer que la multi-exposition est en cours.
- Une fois que la série a été faite, le film passe à l'image suivante et la fonction multi-exposition est annulée.
- Pour annuler la fonction multi-exposition en cours, répétez les étapes 1 et 2 et effacez l'affichage du compteur de vues.



Pour l'obtention des meilleurs résultats possibles, nous vous conseillons de régler la "Correction d'exposition" (voir page 42) en fonction du nombre d'expositions.

Nombre d'expositions	2	3	4
Valeur de correction d'exposition	-1,0	-1,5	-2,0

- Les valeurs indiquées ci-dessus ne constituent qu'un guide général. La valeur réelle de correction varie en fonction du sujet et de l'effet recherché. Seule la pratique vous permettra d'obtenir les meilleurs résultats possibles. Entraînez-vous.

Retardateur

Le retardateur diffère le déclenchement de 10 secondes. Il peut être utilisé avec les programmes résultats et dans les modes photographie expert. Lors de l'utilisation du retardateur, montez l'appareil sur un trépied.

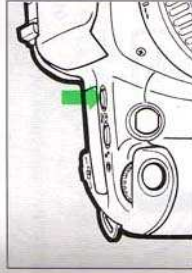

1. Appuyez sur la touche du retardateur.

- Le signe  est affiché sur l'écran LCD.
- Si vous appuyez de nouveau sur la touche du retardateur, cela annule ce dernier.

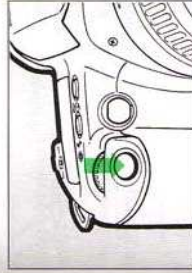

2. Enfoncez le déclencheur à mi-course pour mettre le sujet au point et contrôler la vitesse d'obturation et la valeur d'ouverture.



- Si vous êtes devant l'appareil quand vous enfoncez le déclencheur, la mise au point risque d'être incorrecte.
- Si vous voulez annuler le retardateur en cours, appuyez de nouveau sur sa touche.

3. Composez l'image et enfoncez le déclencheur à fond tout en visant. Un bip sonore retentit et le déclenchement se produit au bout de 10 secondes.

Pendant les huit premières secondes, le bip sonore retentit deux fois par secondes. Pendant les deux dernières secondes, il retentit huit fois par seconde.

- Lors de l'utilisation du retardateur, le décompte jusqu'au moment du déclenchement est affiché en secondes sur l'écran LCD.
- Lors de l'utilisation du retardateur avec une prise de vue au flash, la lampe pilote anti-yeux rouges s'allume deux secondes avant le déclenchement si la fonction anti-yeux rouges est activée.

Réglage manuel de la sensibilité du film

Quand vous utilisez un film qui n'est pas codé DX ou quand vous voulez régler la sensibilité d'un film (nombre ISO) à une valeur que vous avez choisie, vous pouvez régler manuellement la sensibilité. La plage de réglage va de 6 à 6400 ISO.

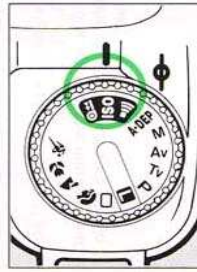

1. Positionnez le sélecteur principal sur **ISO**.

- ISO et une valeur de sensibilité sont affichés sur l'écran LCD.

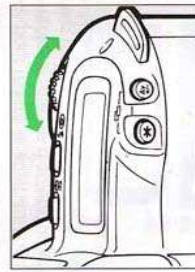

2. Tournez la molette de sélection pour sélectionner la sensibilité de votre choix.

3. Positionnez le sélecteur principal comme souhaité.



La sensibilité réglée est valide jusqu'à ce que vous la changiez ou jusqu'à ce que vous mettiez un film codé DX en place.

Suppression du bip sonore de mise au point

Dans certains cas, le bip sonore peut être indésirable. Pour les modes photographe expert, ce bip sonore peut être supprimé.

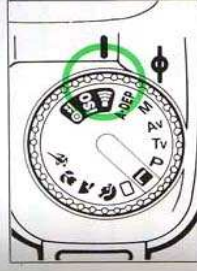

1. Positionnez le sélecteur principal sur **AF-ON**.

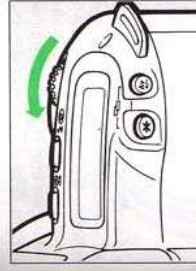

2. Tournez la molette de sélection vers la gauche jusqu'à ce que "0" soit affiché à l'emplacement du comp- teur de vues sur l'écran LCD.

- Le signe **AF-ON** disparaît de l'écran LCD. Lors de la mise au point, le bip sonore ne retentira pas.
- Pour valider de nouveau le bip sonore, répétez les étapes ci-dessus et affichez "1" à l'emplacement du comp- teur de vues sur l'écran LCD.



3. Positionnez le sélecteur principal comme souhaité.

Rembobinage avant terme du film

Si vous voulez enlever le film de l'appareil avant la fin du rouleau, rembobinez-le de la manière suivante.

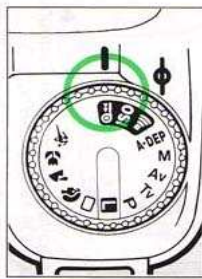

1. Positionnez le sélecteur principal sur **M**.

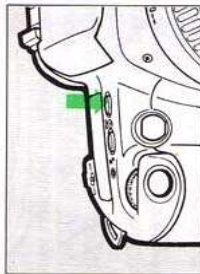

2. Tenez la touche de rembobinage du film (touche du retardateur) enfoncée pendant au moins une seconde.

- Le rembobinage du film commence. Un déclic se produit quand le rembobinage est terminé. Seul l'indicateur de chargement du film se trouve alors sur l'écran LCD.

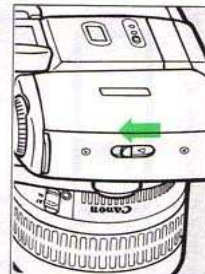

3. Ouvrez le dos et enlevez la cartouche.



Si vous enlevez le film avant la fin du rouleau sans le rembobiner, fermez le dos de l'appareil et enfoncez le déclencheur à fond avant de mettre un nouveau film en place. Sinon, l'amorce de ce film sera rembobinée lors du chargement.

IV. INFORMATIONS ET ACCESSOIRES

La partie suivante contient des données prévues pour vous aider à tirer le meilleur parti de votre appareil. Elle comprend une explication des termes photographiques de base, des conseils concernant l'utilisation des diverses fonctions de l'appareil et une présentation de certains des accessoires disponibles en option.

Termes photographiques de base

Vitesse d'obturation

L'obturateur intégré au boîtier règle la durée pendant laquelle le film est exposé à la lumière. La durée pendant laquelle l'obturateur reste ouvert est appelée vitesse d'obturation. L'appareil affiche la vitesse d'obturation sur l'écran LCD et dans le viseur, dans une plage allant de 2000 (2000ème de seconde) à 30" (30 secondes), en plus de la pose longue (*bulb*).

Valeur d'ouverture

Intégré à l'objectif se trouve un diaphragme dont l'ouverture peut être augmentée et diminuée pour réguler la quantité de lumière qui peut entrer dans l'appareil. La taille de cette ouverture est appelée valeur d'ouverture. L'appareil affiche la valeur d'ouverture sur l'écran LCD et dans le viseur dans une plage allant de 1.0 à 32. Les valeurs d'ouvertures utilisables dépendent de l'objectif utilisé.

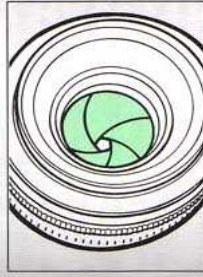

IV. INFORMATIONS ET ACCESSOIRES

Sensibilité du film (nombre ISO)

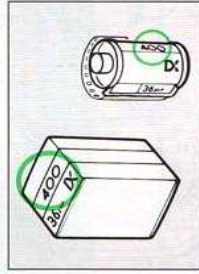

La sensibilité du film est une valeur qui indique le niveau de sensibilité du film à la lumière, comme défini par l'organisation internationale de normalisation (ISO). L'appareil affiche la sensibilité du film sur l'écran LCD dans une plage allant de 6 à 6400.

Plus le nombre ISO est élevé, plus le film est sensible à la lumière. Un film à sensibilité élevée convient bien quand l'éclairage ambiant est faible. Plus la sensibilité du film est élevée, plus le niveau de luminosité nécessaire pour pouvoir prendre des photos est faible, si bien qu'un film de sensibilité élevée permet de prendre des photos dans un endroit sombre.

Zone de netteté

La zone de netteté est la zone qui est nette devant et derrière le sujet mis au point. Quand l'ouverture est plus petite (c.-à-d. quand la valeur d'ouverture est plus grande), la zone de netteté est plus grande; on dit que la profondeur de champ augmente. Inversement, quand l'ouverture est plus grande (c.-à-d. quand la valeur d'ouverture est plus petite) la zone de netteté est plus petite; la profondeur de champ diminue.

La zone de netteté possède les propriétés suivantes.

- (1) Plus la valeur d'ouverture est grande, plus la zone de netteté est grande. ... augmentez la valeur d'ouverture pour créer un effet de profondeur.
- (2) A valeur d'ouverture égale, une plus grande zone de netteté sera obtenue en utilisant un objectif de longueur focale inférieure. ... l'utilisation d'un objectif grand-angle ou du réglage grand-angle d'un objectif zoom créera une sensation de grandeur et de profondeur.
- (3) A valeur d'ouverture égale, une plus grande zone de netteté peut être obtenue en s'éloignant du sujet.
- (4) Si le sujet au point se trouve au centre de la zone de netteté, la profondeur de champ diminue.

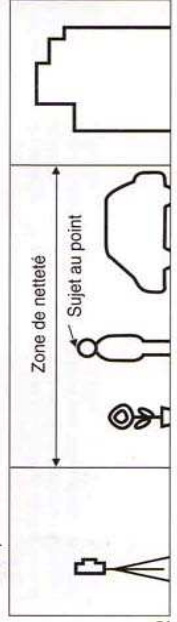

En cas de problème

Avant de penser que l'appareil présente un défaut, vérifiez les points de la liste suivante. Si cela ne permet pas de résoudre le problème, portez l'appareil au Service Après-Vente Canon (voir la liste au dos de cette brochure).

Problème	Causes possibles	Solution	Voir page
1. Pas d'affichage sur l'écran LCD	Les piles sont épuisées.	Remplacez les piles.	11
	Les piles sont mal mises en place.	Mettez les piles en place correctement.	11
2. Le déclenchemment est impossible.	Le film est mal chargé. (Le compteur de vues sur l'écran LCD est vierge.)	Rechargez le film correctement.	15
	Il y a un film rembobiné dans l'appareil. (Le compteur de vues sur l'écran LCD est vierge.)	Remplacez le film.	15
3. Les photos sont floues.	La mise au point n'est pas faite. (L'indicateur de mise au point clignote dans le viseur.)	Entendez de nouveau le déclencheur à mi-course. Si la mise au point ne se fait toujours pas, positionnez le sélecteur autofocus/manual de l'objectif sur M (manuel) et faites la mise au point manuellement.	61
	Le sélecteur autofocus/manual de l'objectif est réglé sur M (manuel).	Régalez le sélecteur autofocus/manual de l'objectif sur AF (autofocus).	13
4. L'indicateur de batterie est allumé sur l'écran LCD.	Il y a fluou de bougé.	Entendez le déclencheur doucement afin de ne pas faire bouger l'appareil.	14
	Les piles sont presque épuisées.	Remplacez les piles. La prise de vues normale est possible quand l'indicateur de batterie et l'indicateur de piles s'allument.	12
	Une anomalie empêche l'appareil de fonctionner correctement.	Si, quand vous entendez le déclencheur à mi-course, l'indicateur de batterie et l'indicateur de piles s'allument, la prise de vues normale est possible. • Si l'indicateur de batterie ne s'éteint pas même après avoir procédé comme ci-dessus, l'appareil présente une anomalie. Portez-le au Service Après-Vente Canon.	12 Voir au dos

Que faire si l'affichage d'exposition clignote















Sélecteur principal	Affichage clignotant	Signification	Mesure correctrice
P	 Vitesse d'obturation 30" et plus petite valeur d'ouverture de l'objectif utilisé	Le sujet est trop sombre.	Utilisez le flash.
	 Vitesse d'obturation 2000 et plus grande valeur d'ouverture de l'objectif utilisé	Le sujet est trop lumineux.	Utilisez un filtre gris neutre (ND).
	 Plus petite valeur d'ouverture de l'objectif utilisé	Sous-exposition	Tournez la molette de sélection pour sélectionner une vitesse d'obturation inférieure.
	 Plus grande valeur d'ouverture de l'objectif utilisé	Surexposition	Tournez la molette de sélection pour sélectionner une vitesse d'obturation supérieure.
TV	 Vitesse d'obturation 30"	Sous-exposition	Tournez la molette de sélection pour sélectionner une valeur d'ouverture inférieure.
	 Vitesse d'obturation 2000	Surexposition	Tournez la molette de sélection pour sélectionner une valeur d'ouverture supérieure.
	 Valeur d'ouverture calculée	La zone de netteté désirée ne peut pas être obtenue.	1) Éloignez-vous du sujet et essayez de nouveau la prise de vue. 2) Si vous utilisez un objectif zoom, réglez-le sur la position grand-angle.
	 Vitesse d'obturation 2000 et plus grande valeur d'ouverture de l'objectif utilisé	Le sujet est trop sombre.	Utilisez le flash.
A-DEP	 Vitesse d'obturation 30" et plus petite valeur d'ouverture de l'objectif utilisé	Le sujet est trop lumineux.	Utilisez un filtre gris neutre (ND).
	 Vitesse d'obturation 2000 et plus grande valeur d'ouverture de l'objectif utilisé	Le sujet est trop sombre.	Utilisez un filtre gris neutre (ND).

Tableau explicatif des fonctions

Sélecteur principal	Autofocus		Mode d'avance du film		Mode de mesure		Flash intégré		
	One Shot	AI Focus	Vue par vue	Continue	Évaluative	Éloignée à prédominance centrale	Sélective	Automatique	Manuel
	●	●	●	●	●	●	●	●	●
	●	●	●	●	●	●	●	●	●
	●	●	●	●	●	●	●	●	●
	●	●	●	●	●	●	●	●	●
	●	●	●	●	●	●	●	●	●

(*) La mesure sélective n'est possible que lorsque la touche de mesure sélective est enfoncée.

One Shot: l'exposition est déterminée en même temps que se déroule la mise au point. Le déclenchement ne se produit qu'après la fin de l'autofocus.

AI Focus: quand un sujet mis au point dans le mode autofocus One Shot se déplace de manière continue, son déplacement est déterminé et il y a passage automatique à l'autofocus AI Servo.

AI Servo: permet une mise au point continue sur un sujet qui se déplace. L'exposition est déterminée au moment du déclenchement.

Avance continue: quand on tient le déclencheur enfoncé à fond, une prise de vues en continu est faite à la cadence d'une image par seconde.

Mesure évaluative: ce mode détermine une exposition correcte pour les vues où il y a une grande différence entre la luminosité du sujet et celle de l'arrière-plan.

Mesure sélective: ce mode assure une exposition correcte de la partie se trouvant dans le repère de zone de mesure sélective du viseur.

Mesure intégrale à prédominance centrale: la mesure est faite sur la totalité du champ de l'image avec prédominance sur la partie centrale.

IV. INFORMATIONS ET ACCESSOIRES

Influence du mode autofocus sur l'avance du film

Avance du film	One Shot	AI Servo
Vue par vue	Le déclenchement n'est possible qu'après la fin de la mise au point. Les réglages sont faits en même temps que la mise au point. L'exposition est déterminée par mesure évaluative. (La valeur d'exposition est calculée à l'avance.)	Ce mode permet une mise au point continue sur un sujet qui se déplace. L'exposition est déterminée au moment du déclenchement.
Continue	Une prise de vues en continu (cadence d'environ une image par seconde) est faite sous les mêmes conditions que ci-dessus.	Comme ci-dessus. L'autofocus se corrige pour suivre le sujet pendant la série d'expositions (cadence d'environ une image par seconde).

Principaux accessoires

Flashes Speedlite Canon (Vendus séparément)



Ces flashes comprennent le puissant 430EZ à tête zoom, qui se monte sur la griffe porte-accessoire et possède un nombre-guide maximum de 43 m pour 100 ISO, et le 300EZ, qui possède un nombre-guide de 9,14 m pour 100 ISO.



Nous vous recommandons les flashes Canon Speedlite pour votre appareil EOS. Il faut faire particulièrement attention avec les flashes conçus pour des appareils d'autres marques (tels que ceux munis de contacts flash) et avec les flashes à haute tension et autres qui pourraient endommager votre appareil.

Télécommande RS-60E3

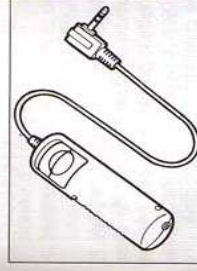

La télécommande RS-60E3 se branche à la prise pour télécommande du boîtier. Elle est très pratique quand il y a risque de flou de bougé, comme lors de la photographie rapprochée ou de la pose longue avec l'appareil monté sur un trépied. Le déclenchement par câble évite de faire bouger l'appareil.

Prolongateur d'oculaire EP-EX15



Le prolongateur d'oculaire EP-EX15 prolonge le viseur EOS de 15 mm. Le montage de ce prolongateur augmente le grossissement du viseur d'environ 0,5x.

IV. INFORMATIONS ET ACCESSOIRES

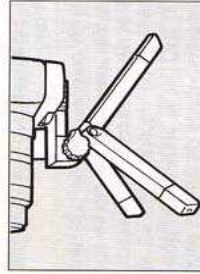

Poignée GR-80TP

La poignée GR-80TP munie d'une sangle de poing apporte à la fois confort et facilité d'utilisation. Elle est munie d'un trépied intégré très pratique pour la photographie rapprochée et l'utilisation du retardateur.



Etui EH8-L (LL)

L'étui peut recevoir l'appareil muni de son objectif, assurant ainsi une bonne protection.

- Etui L: EF 35-80 mm f/4.5-5.6 II, EF 35-105 mm f/4.5-5.6 USM
- Etui LL: EF 28-80 mm f/3.5-5.6 II USM, EF 80-200 mm f/4.5-5.6 USM



Correcteurs de visée

Le montage d'un correcteur de visée E sur l'oculaire du viseur permet de viser sans lunettes, que vous soyez myope ou presbyte. L'oculaire du viseur possède une puissance de -1 dioptrie. Dix correcteurs de visée sont disponibles. Choisissez celui qui correspond le mieux à vos verres correcteurs. Nous vous conseillons de l'essayer avant de l'acheter.

- La valeur numérique imprimée sur chaque verre correcteur indique la valeur dioptrique après montage sur l'oculaire du viseur. Elle n'indique pas la valeur dioptrique du correcteur seul.

Entretien de l'appareil

Nettoyage

Afin que votre appareil reste toujours en parfait état de marche, nous vous conseillons de le nettoyer régulièrement. Voir aussi page 4 les précautions générales.

1. Nettoyage de la surface de l'objectif — Utilisez tout d'abord une brosse soufflante pour enlever la poussière, puis essuyez soigneusement avec un papier optique spécial légèrement humecté d'un liquide de nettoyage pour objectifs. Suivez un mouvement en spirale, du centre vers l'extérieur.
2. Nettoyage du miroir et du verre de visée — **Utilisez seulement une brosse soufflante prévue à cet effet.** Si un nettoyage plus approfondi est nécessaire, **n'essayez pas** de le faire vous-même. Portez l'appareil au Service Après-Vente Canon.
3. Nettoyage du logement du film — Utilisez une brosse soufflante pour enlever les particules de pellicules qui pourraient rayer les films. Faites attention à ne pas toucher le rideau d'obturateur.
4. Nettoyage du presse-film et des rails de guidage —

Essayez soigneusement la surface avec un papier optique spécial légèrement humecté d'un liquide de nettoyage pour objectifs. Faites attention à ne pas toucher le rideau d'obturateur.

- L'utilisation de bombes d'air comprimé n'est pas recommandée.

Remarques concernant l'affichage LCD et la pile

1) Affichage à cristaux liquides

L'écran LCD utilise des cristaux liquides pour afficher les informations. Après cinq ans environ, l'écran LCD peut manquer de contraste ou devenir flou. Le cas échéant, portez votre appareil au Service Après-Vente Canon pour faire remplacer l'écran (intervention hors garantie). Les cristaux liquides peuvent aussi répondre relativement lentement sous les températures inférieures à 0°C. Ils peuvent aussi s'assombrir sous les températures d'environ 60°C. Le fonctionnement habituel est rétabli dès que la température redevient normale.

IV. INFORMATIONS ET ACCESSOIRES

2) Quand l'indicateur bc apparaît sur l'écran LCD

Il existe deux états possibles quand l'indicateur bc apparaît sur l'écran LCD: (1) les piles sont presque épuisées ou (2) l'auto-test de l'appareil détecte une anomalie interne. Si l'indicateur bc apparaît, effectuez les opérations suivantes:

1. Enlevez les piles, essuyez leurs bornes et remettez-les en place. Contrôlez-les de nouveau. Si l'indicateur bc apparaît encore, remplacez les piles par des neuves.
2. Faites un déclenchement.
Si l'indicateur bc disparaît, le problème est corrigé et vous pouvez continuer d'utiliser l'appareil normalement. Si l'indicateur bc ne disparaît pas, portez votre appareil au Service Après-Vente Canon pour le faire contrôler.

3) Contrôle de la piles au lithium

Contrôlez toujours les piles dans les cas suivants:

1. Après la mise en place de piles neuves
2. Après un rangement de longue durée
3. Si le déclenchement ne se fait pas
4. Par temps froid
5. Avant de photographier un événement important

Entretien de la piles

- Afin que la connexion soit bonne, essuyez les bornes des piles avec un chiffon propre et sec.
- La piles peuvent exploser et provoquer des brûlures si elles sont démontées, rechargées, exposées à des températures trop élevées ou jetées dans le feu. Contrôlez-les aux précautions qui figurent sur les piles. Tenez-les toujours hors de portée des enfants.
- Les performances des piles se dégradent légèrement sous les températures inférieures à 0°C. Gardez l'appareil et des piles de rechange sur vous ou dans une poche intérieure pour le tenir au chaud avant de l'utiliser.
- Enlevez les piles si vous ne pensez pas utiliser l'appareil pendant plus de trois semaines.

4) Fonctionnement de l'appareil avec des piles en fin de vie

Même si l'indicateur bc apparaît sur l'écran LCD lors du contrôle des piles, l'exposition sera correcte tant que le déclenchement se fera. L'avance et le rembobinage du film seront toutefois affectés par la puissance insuffisante des piles. Remplacez les piles par des neuves.

Fiche technique

Type	Reflex autofocus 24 × 36 mono-objectif à exposition automatique, obturateur focal, flash, moteur et dos déteur (modèle OD seulement) intégrés
Objectifs compatibles	Objectifs Canon EF
Monture d'objectif	Monture Canon EF (système de transmission électronique)
Visueur	Couverture verticale et horizontale de 90%
Grossissement	0,7x (avec un objectif de 50 mm réglé sur l'infini)
Valeur dioptrique standard	-1 dioptrie (point de vue: 18,5 mm)
Verre de visée	Dépoli laser avec collimateur autofocus et repère de zone de mesure sélective
Modes de prise de vues	<ol style="list-style-type: none"> 1 Exposition manuelle 2 Zone de netteté automatique 3 Priorité ouverture 4 Priorité vitesse 5 Programme (décalable) 6 100% auto 7 Programmes résultats (Portrait, paysage, gros plan et sports) 8 Exposition au flash (flash programmé A-TTL ou TTL avec le flash intégré ou un Speedlite externe)
Avertissement de risque de flou de bougé	Fonctionne dans les modes 100% auto et pro grammes résultats. Lorsque la vitesse d'obturation déterminée automatiquement est de 0 à 0,5 palier inférieure à "1/ia focale de l'objectif utilisé", son affichage clignote
Plage de mesure	IL 2 à 20 (sous température normale utilisation d'un objectif 50 mm f/1,4 à 100 ISO)
Sensibilité du film	6 à 6400 ISO, réglage automatique pour les films codés DX (25 à 5000 ISO)
Correction d'exposition	Réglage manuel, ± deux valeurs par paliers d'une demi-valeur (Ne peut pas être utilisée avec les programmes résultats.)
Expositions multiples	Possibilité de régler jusqu'à neuf expositions. Annulation automatique après exécution
Système autofocus	<ol style="list-style-type: none"> 1 Autofocus One Shot / déclenchement possible une fois que l'autofocus est efficace 2 Autofocus AI Focus/One Shot, passage automatique au mode AI Servo 3 Mise au point manuelle possible lorsque le sélecteur autofocus/manuel de l'objectif est réglé sur M
Plage de mesure	IL 1,5 à 18 (à 100 ISO, diagramme standard)
Eclair auxiliaire autofocus	Emis automatiquement

IV. INFORMATIONS ET ACCESSOIRES

Obturbateur	Obturbateur de plan focal, à déplacement vertical, commandé électronique de toutes les vitesses
Vitesses d'obturbation	1/2000ème - 30 secondes et pose longue. Synchro-X à 1/50ème de seconde (Réglage possible par demi-valeur)
Retardateur	Electronique (délai d'environ 10 secondes)
Chargement du film	Automatique. Après chargement du film et fermeture du dos, l'automatisme preembobine le film jusqu'à la fin du rouleau puis s'arrête.
Avance du film	Automatique ① Vue par vue ② Continue (maximum d'environ une image par seconde)
Rembobinage	Automatique. Rembobinage en cours possible.
Flash intégré	Flash TTL automatique de type rétractable logé dans le pen trapisme. Système de commande parallèle. ① Nombre-guide /12 (100 ISO - m) ② Temps de recyclage d'environ deux secondes ③ Angle de couverture: couvre l'angle de champ d'un objectif de 28 mm
Contacts pour flash	Contact de synchro-X. Contacts de couplage direct sur la griffe porte-accessoire.
Piles	Deux piles CR123A/DL123A au lithium
Contrôle de l'état des piles	Possible sur les positions du sélecteur principal autres que celles de réglages de fonctions
Dimensions	145 x 92 x 61,9 mm (L x H x P)
Poids	Environ 355 / 365 g (modèle QD), boîtier seul et sans les piles

IV. INFORMATIONS ET ACCESSOIRES

Objectif	EF 35 - 80 mm f/4 - 5.6 II	EF 80 - 200 mm f/4.5 - 5.6 USM	
Angle de champ	Diagonal	63° - 30°	30° - 12°
	Vertical	38° - 17°	17° - 7°
	Horizontal	54° - 25°	25° - 10°
Construction	8 lentilles en 8 groupes		10 lentilles en 7 groupes
Ouverture minimale	22 - 32		22 - 27
Distance de prise de vue	0,38 m - ∞		1,5 m - ∞
Grossissement maximal	35 mm		80 mm
	0,12 (212 x 328 mm)		0,065 (366 x 546 mm)
	80 mm		200 mm
Diamètre et nombre de filtres utilisables	52 mm, 1		52 mm, 1
	0,25 (97 x 144 mm)		0,156 (153 x 226 mm)
Longueur x diamètre maximal	61 x 65 mm		78,5 x 69 mm
Poids	170 g		260 g

- Sous réserve de modifications sans préavis. Toutes les données sont basées sur la méthode d'essai standard Canon.



La mention CE est une mention conforme à une directive de la Communauté Européenne