

Canon

EOS-1D

DIGITAL

MODE D'EMPLOI



Veuillez lire attentivement ce manuel avant d'utiliser l'EOS-1D. Conservez-le soigneusement pour pouvoir le consulter par la suite.

F

Exif Print

F

Edition française

Canon EOS-1D DIGITAL

MODE D'EMPLOI

Nous vous remercions d'avoir choisi un appareil Canon EOS.

L'EOS-1D est un appareil numérique reflex autofocus mono-objectif hautes performances muni d'un capteur CCD de 4,15 mégapixels et d'une zone autofocus de grande précision. Il est compatible avec les objectifs Canon EF. Les nombreuses fonctions de l'appareil couvrent pratiquement toutes les conditions de prise de vues, de la prise de vues 100% automatique à la photographie professionnel.

Il utilise des cartes CompactFlash (CF type I et II) comme support d'enregistrement. Veuillez lire attentivement ce mode d'emploi avant d'utiliser votre appareil, de façon à vous familiariser avec son fonctionnement.

* Nous vous recommandons d'utiliser les cartes CD de Canon.

Interférences radio et télévision (Déclaration VCCI)

Cet appareil est un appareil de technologie informatique qui ne dépasse pas les limites de la Classe B relatives aux interférences électromagnétiques (EMI) conformément au Conseil japonais de contrôle volontaire des interférences des appareils de technologie informatique (VCCI). Cet appareil peut malgré tout encore provoquer des interférences avec la réception d'une radio ou d'un téléviseur s'il est placé à proximité de ces appareils. Pour savoir comment éviter les interférences de réception des autres appareils, reportez-vous à ce mode d'emploi.

Prises d'essai

Avant de prendre des photos importantes, nous vous recommandons instamment de procéder à quelques essais. Vérifiez que les images s'enregistrent correctement sur la carte CF. Canon ne peut être tenu responsable des pertes de données et autres désagréments résultant d'une défectuosité de l'appareil ou de la carte CD faisant que les images ne s'enregistrent pas ou que leur lecture est impossible sur un ordinateur.

Mise en garde contre la violation des droits d'auteur

La loi régissant les droits d'auteur de votre pays peut interdire l'utilisation des images de certaines personnes et de certains sujets à des fins autres que strictement personnelles. Elle peut également interdire la prise de vues de représentations ou d'expositions publiques.

- Canon et EOS sont des marques de Canon Inc.
- Adobe et PhotoShop sont des marques de Adobe Systems Incorporated.
- CompactFlash est une marque de SanDisk Corporation.
- IBM PC/AT est une marque ou une marque déposée de International Business machines.
- Macintosh est une marque déposée de Apple Corporation aux Etats-Unis et dans d'autres pays.
- Toutes les autres marques sont la propriété des détenteurs respectifs.

Liste de vérification des accessoires

Avant d'utiliser votre appareil, vérifiez qu'il ne manque aucun des accessoires figurant sur la liste. Si un accessoire manquait, contactez le magasin où vous avez acheté votre appareil.

-
- Boîtier de l'EOS-1D** (avec bouchon d'objectif, couvercle du compartiment à pile, et pile de sauvegarde au lithium pour la date et l'heure)
 - Œilleton Ec-II**
 - Alimentation accus Ni-MH NP-E3** (avec cache de protection)
 - Chargeur accus Ni-MH NC-E2**
 - Coupleur DC DCK-E1**
 - Courroie L4**
 - Dragonne E1**
 - Câble d'interface IFC-200D6**

-
- Disque de solutions pour appareils photo numériques EOS**
 - Disque Adobe PhotoShop LE**

-
- Mode d'emploi de l'EOS-1D (le présent document)**
Il décrit le fonctionnement de l'appareil.
 - Mode d'emploi du Alimentation accus Ni-MH NP-E3**
 - Mode d'emploi du Chargeur accus Ni-MH NC-E2**
 - Mode d'emploi du coupleur DC DCK-E1**
 - Mode d'emploi du logiciel de l'EOS-1D**
Il explique comment installer et utiliser le logiciel, ce qui vous permet de transférer les images de l'appareil à un ordinateur, d'éditer les images RAW, de régler les paramètres de traitement des images et de personnaliser les fonctions de l'appareil.

-
- Garantie**
 - Notice d'utilisation simplifiée**
 - EOS-1D Accessoires**
Présente les principaux accessoires de l'EOS-1D.

* L'appareil est livré sans carte CF. Vous devrez acheter les cartes CF séparément. Nous vous recommandons d'utiliser des cartes CF Canon.

Cet appareil numérique prend en charge Exif 2.2 (ou « Exif Print »). ExifPrint est une norme permettant d'améliorer la communication entre les appareils photo numériques et les imprimantes. Lorsque vous branchez l'appareil photo sur une imprimante compatible Exif Print, les données d'image enregistrées au moment de la prise de vues sont utilisées pour produire des impressions de très haute qualité.

Table des matières

Introduction

Liste de vérification des accessoires	3
Précautions lors de l'utilisation	10
Guide de prise en main rapide	12
Nomenclature	14
Conventions utilisées dans ce manuel	20

1 Préparations 21

Recharge de la batterie	22
Mise en place et retrait de la batterie	23
Mise en place de la batterie	23
Vérification de la puissance de la batterie ...	23
Retrait de la batterie	24
Alimentation sur une prise secteur	25
Montage et retrait de l'objectif	26
Montage de l'objectif	26
Retrait de l'objectif	26
Installation et retrait de la carte CF	27
Installation de la carte CF	27
Retrait de la carte CF	28
Fonctionnement de base	29
Sélecteur principal	29
Bouton du déclencheur	29
Utilisation des molettes électroniques	30
Prise de vues à la verticale	31
Utilisation des menus	32
Navigation de base dans les menus	32
Navigation détaillée dans les menus	32
A propos du moniteur LCD	34
Retour aux paramètres par défaut	34
Correcteur dioptrique	35
Prise en main de l'appareil	35
Fixation de la courroie et de la dragonne	36

2 Réglage des images 37

MENU Qualité d'enregistrement des images ..	38
A propos du traitement des images	39
MENU Capture simultanée aux formats RAW et JPEG ..	40
WB Sélection de la balance des blancs	41
A propos de la balance des blancs	41
Paramètres de la balance des blancs	42
MENU Balance des blancs personnalisée	43
MENU Réglage de la température de couleur	44
Sélection d'une balance des blancs personnelle	45
Bracketing auto de la balance des blancs	46
Annulation du bracketing auto de la balance des blancs	47

MENU Sélection de la matrice de couleur	48
Réglage de la sensibilité ISO	49
MENU Sélection des paramètres de traitement	50
A propos des paramètres de traitement des images	51
MENU Revue des images	52
Revue des images	52
Modification de la durée de revue	53
■ Création et sélection d'un dossier	54
Création d'un dossier avec l'appareil	54
Sélection d'un dossier	55
MENU Méthodes de numérotation des fichiers ..	56
Réinitialisation automatique	56
Numérotation continue	57
Réinitialisation manuelle	58
Création d'un dossier avec un PC	58

3 Utilisation de l'autofocus (AF) ... 59

Sélection du mode autofocus	60
Mode autofocus One Shot pour les sujets immobiles ...	61
Mise au point d'un sujet décentré	61
Autofocus AI Servo pour les sujets en mouvement ..	62
Ellipse de zone autofocus et collimateurs autofocus ...	63
MENU Sélection du collimateur autofocus	64
Procédure de base pour la sélection du collimateur autofocus	64
Sélection automatique	65
Sélection manuelle	65
Enregistrement et validation du collimateur autofocus ..	68
Enregistrement d'un collimateur autofocus ..	68
Enregistrement et validation du collimateur autofocus ..	69
Zone d'activation des collimateurs autofocus	70
Sensibilité autofocus en fonction de la valeur d'ouverture maximale de l'objectif	71
Si l'autofocus ne fonctionne pas (mise au point manuelle)	73
Mise au point manuelle	74

4 Les modes de mesure 75

MENU Sélection du mode de mesure	76
Les modes de mesure	76
Mesure multi-spot	78

5 Contrôle d'exposition 81

P Programme	82
Tv Priorité vitesse	84
Av Priorité ouverture	86
Contrôle de la zone de netteté	87

DEP Priorité zone de netteté 88

M Exposition manuelle 90

⚙ Réglage de la correction d'exposition 92

Correction d'exposition avec la molette <O> .. 92

Correction d'exposition avec la touche <Z> et la molette <A> .. 93

📷 Bracketing auto 94

Bracketing auto avec la vitesse d'obturation
ou la valeur d'ouverture 94

Bracketing auto avec la sensibilité ISO 95

Annulation du bracketing auto 96

***** Mémorisation d'exposition 98

Sélection du mode de motorisation 99

🕒 Utilisation du retardateur 100

Utilisation du volet d'oculaire 101

Pose longue 102

MENU Réduction du bruit 103

Illumination de l'écran LCD 103

Blocage du miroir en position relevée 104

6 Photographie au flash 105

Photographie au flash avec le flash Speedlite 550EX... 106

Flash automatique E-TTL 107

Flash automatique E-TTL dans les autres
modes de prise de vues 107

📷 Synchronisation à grande vitesse (flash FP) .. 108

Bracketing d'exposition au flash 108

FEL Mémorisation d'exposition au flash 109

📷 Correction d'exposition au flash 110

Flash d'essai 111

Multi-flash sans fil 111

Photographie au flash manuelle mesurée .. 112

A propos des flashes automatiques TTL et A-TTL 113

Utilisation de flashes non exclusifs 114

7 Lecture des images 115

Lecture des images 116

Lecture automatique après une prise de
vues en ratalé 117

Image sans informations de prise de vues ... 118

A propos de l'histogramme 118

MENU Surbrillance l'alerte 118

MENU Collimateur autofocus 118

🔒 Protection des images 119

Protection d'une seule image 119

MENU Protection de toutes les images d'un
dossier ou d'une carte CD 120

Annulation de la protection de toutes les images ... 120

🔊 Enregistrement sonore pour une image 121

Effacement d'une image 122

🗑 Effacement d'une seule image 122

🗑 Effacement de toutes les images d'un dossier .. 123

MENU Effacement de toutes les images de
la carte CF 125

MENU Formatage de la carte CF 126

8 Réglage des menus 127

MENU Réglage des menus 128

MENU Réglage d'une fonction personnalisée .. 132

MENU Paramètres des fonctions personnalisées .. 133

MENU Annulation de toutes les fonctions
personnalisées 139

MENU Enregistrement de groupes de
fonctions personnalisées 140

MENU Enregistrement de groupes de
fonctions personnalisées 140

MENU Réglage des groupes de fonctions
personnalisées 142

Fonctions personnelles 144

MENU Annulation et réinitialisation des
fonctions personnelles 145

MENU Annulation de toutes les fonctions
personnelles 146

9 Entretien 147

MENU Réglage de l'horodateur 148

Remplacement de la pile de sauvegarde 149

MENU Nettoyage du capteur CCD 150

10 Informations et accessoires 153

Terminologie de base 154

Liste des avertissements d'exposition 157

Courbe de programme 158

Affichage de la vitesse d'obturation et de la
valeur d'ouverture 159

Codes d'erreur 160

Messages à l'écran 160

En cas de problème 162

Changement du verre de visée 164

Principaux accessoires (options) 166

Configuration du système 168

Fiche technique 170

Index 174





La mention **CE** est une mention conforme à une directive de la Communauté Européenne.

Dégradation de l'image dans certaines conditions

- Avec un capteur CCD, s'il y a une source de lumière vive juste à l'extérieur du bord gauche de la zone d'image, des barres horizontales peuvent apparaître sur l'image. Essayez de ne pas avoir de source de lumière vive juste à l'extérieur du bord gauche de la zone d'image. Pour une prise de vues à la verticale, tenez l'appareil avec le déclencheur sur la poignée verticale dirigé vers le haut de façon à réduire les effets néfastes des éclairages au plafond.
- N'oubliez pas que si vous photographiez le soleil ou un sujet lumineux, des barres verticales ou horizontales, provoquées par la source de lumière, risquent d'apparaître.

Consignes de sécurité

- Avant d'utiliser l'appareil, lisez toutes les consignes de sécurité données ci-dessous et assimilez-en bien le contenu. Veillez à toujours utiliser l'appareil correctement.
- Les consignes de sécurité ci-dessous ont pour but de vous apprendre à utiliser l'appareil et ses accessoires correctement et en toute sécurité, afin d'éviter tout risque de blessures physiques et de dégâts matériels.
- Le terme "matériel" représente essentiellement l'appareil photo et ses accessoires d'alimentation.

Avertissements

- Ne dirigez pas l'appareil, ni l'objectif détaché, directement sur le soleil ni sur toute autre source de lumière vive, car vous pourriez vous abîmer les yeux.
- Rangez le matériel hors de portée des enfants et des nourrissons. Un dégât accidentel de l'appareil ou des batteries par un enfant risque de provoquer des blessures graves. De plus, si un enfant se passe la courroie autour du cou, il risque de s'asphyxier.
- Faites particulièrement attention à ce que la pile au lithium CR2025 utilisée dans l'appareil ne reste pas à portée des enfants. Si un enfant avale la pile, consultez immédiatement un médecin.
- N'essayez pas de démonter ni de modifier le matériel. Il renferme des tensions élevées et vous pourriez vous électrocuter. Confiez toutes les inspections internes, modifications et réparations à un personnel qualifié recommandé par votre magasin ou au Service Après-Vente Canon.
- Pour éviter tout risque d'électrocution, ne touchez pas les sections internes du matériel qui deviennent visibles par suite de dommages. Consultez immédiatement votre magasin ou le Service Après-Vente Canon.
- Si l'appareil dégage de la fumée ou des exhalaisons nocives, cessez immédiatement de l'utiliser. Vous risqueriez de provoquer un feu ou un choc électrique. Mettez immédiatement le sélecteur principal de l'appareil sur la position OFF et sortez la batterie ou débranchez immédiatement le cordon d'alimentation de la prise. Consultez votre magasin ou le Service Après-Vente Canon.

- Si l'appareil est tombé ou que son boîtier est endommagé, cessez de l'utiliser. Vous risqueriez de provoquer un feu ou un choc électrique. Mettez immédiatement le sélecteur principal de l'appareil sur la position OFF et sortez la batterie ou débranchez immédiatement le cordon d'alimentation de la prise. Consultez votre magasin ou le Service Après-Vente Canon.
- N'immergez pas l'appareil dans l'eau ni dans aucun autre liquide, et veillez à ce qu'aucun liquide ne pénètre à l'intérieur de l'appareil car il n'est pas étanche. Si les contacts extérieurs sont recouverts de liquide ou d'air marin, essuyez-les avec un chiffon doux et absorbant. Si de l'eau ou des corps étrangers pénètrent à l'intérieur de l'appareil, mettez immédiatement le sélecteur principal de l'appareil sur la position OFF et sortez la batterie ou débranchez immédiatement le cordon d'alimentation de la prise. Vous risquez de vous électrocuter si vous continuez à utiliser l'appareil dans cet état. Consultez votre magasin ou le Service Après-Vente Canon.
- N'utilisez pas de substances renfermant de l'alcool, de benzène, de diluants ni aucun autre solvant organique pour nettoyer ou entretenir l'appareil.
- Ne coupez pas, n'endommagez pas et ne modifiez pas le cordon d'alimentation, et ne posez pas d'objets lourds dessus. Vous pourriez provoquer un court-circuit, ce qui entraînerait un feu ou un choc électrique. Remplacez le cordon s'il est rompu ou endommagé.
- Ne manipulez pas le cordon d'alimentation avec des mains mouillées. Vous risqueriez de vous électrocuter. Quand vous débranchez le cordon, veillez bien à tenir la section rigide de la fiche. Si vous tirez directement sur le cordon, vous risquez d'endommager ou d'exposer le fil et de provoquer un court-circuit, un feu ou un choc électrique.
- L'utilisation de sources d'alimentation non expressément recommandées pour le matériel risque de provoquer une surchauffe, une distorsion du matériel, un feu, un choc électrique et autres dangers. Utilisez exclusivement les accessoires d'alimentation recommandés.
- L'utilisation de batteries non expressément recommandées pour le matériel risque de provoquer des explosions et des fuites, et d'entraîner un feu, des blessures et des dégâts matériels au voisinage de l'appareil. Utilisez exclusivement les accessoires d'alimentation recommandés.
- Utilisez exclusivement le chargeur Ni-MH NC-E2 pour recharger la NP-E3. L'utilisation de chargeurs non expressément recommandés risque de provoquer une surchauffe, une distorsion, un feu ou un choc électrique.
- Ne placez pas les batteries à proximité d'une source de chaleur ni dans l'eau. Cela pourrait endommager les batteries et provoquer une fuite de liquides corrosifs, un feu, un choc électrique, une explosion ou des blessures graves.
- N'essayez pas de démonter, de modifier ni de chauffer les batteries. Cela présente un risque élevé de blessures dues à une explosion. Nettoyez immédiatement à grande eau toute partie du corps, y compris les yeux et la bouche, ou les vêtements qui auraient été en contact avec le contenu interne d'une pile. Si ces substances entrent en contact avec les yeux ou la bouche, nettoyez immédiatement à grande eau et consultez un médecin.

- Evitez de faire tomber les batteries et de les soumettre à des chocs violents. Cela pourrait provoquer une fuite et des blessures.
- Ne court-circuitez pas les bornes de la batterie avec un objet métallique, par exemple un porte-clés. Cela pourrait provoquer une surchauffe, des brûlures et autres blessures. Utilisez le cache de protection fourni pour transporter ou ranger la batterie.
- Avant de mettre une batterie au rebut, recouvrez les bornes avec du ruban adhésif ou tout autre isolant afin d'éviter tout contact direct avec d'autres objets. Un contact avec les composants métalliques des autres objets des conteneurs à ordures risque de provoquer un feu ou des explosions. Jetez les batteries dans un conteneur pour déchets spéciaux s'il en existe dans votre région.
- Pour éviter tout risque de feu et autres dangers, débranchez le chargeur Ni-MH NC-E2 de la prise électrique après la recharge et lorsque vous ne vous servez pas de l'appareil.
- La prise pour appareil du coupleur DC DCK-E1 est conçue exclusivement pour l'EOS-1D. Ne l'utilisez pas pour d'autres appareils ni d'autres batteries. Cela pourrait provoquer un feu et d'autres dangers.

Important

- Ne retirez pas la carte CF de l'appareil pendant que le voyant d'accès de la carte CF clignote. Si le voyant clignote, cela veut dire que l'appareil est en train d'enregistrer ou de lire les données de la carte CF. Vous risquez de détruire les données si vous retirez la carte CF à ce moment-là.
- Lorsque vous raccordez l'appareil à un ordinateur individuel, n'utilisez pas d'autre câble d'interface que celui qui est fourni avec l'appareil. L'utilisation d'un câble non spécifié risque de provoquer un mauvais fonctionnement.

Précautions

- N'utilisez pas, ne placez pas et ne rangez pas le matériel dans des endroits directement exposés au soleil ou à des températures élevées, comme la planche de bord ou le coffre d'une voiture. Cela risque de provoquer une fuite, une surchauffe ou une explosion des piles/batteries et d'entraîner un feu, des brûlures et autres blessures. Les hautes températures risquent également de déformer le boîtier. Lorsque vous rechargez la batterie NP-E3 avec le chargeur Ni-MH NC-E2, veillez à ce qu'il y ait une ventilation suffisante.
- Ne rangez pas le matériel dans un endroit humide ou poussiéreux. Cela pourrait provoquer un feu, un choc électrique et d'autres dommages.
- Lorsque vous portez le matériel au cou ou que vous le transportez par la courroie, faites attention à ne pas heurter l'appareil et à ne pas le soumettre à un impact violent ou des chocs qui pourraient provoquer des blessures physiques ou des dégâts matériels.

Pour éviter tout mauvais fonctionnement

Évitez les champs électromagnétiques puissants

Ne posez jamais l'appareil à proximité d'un moteur électrique ou de tout appareil engendrant des champs électromagnétiques puissants. Cela pourrait provoquer un mauvais fonctionnement et altérer les données d'image.

Évitez la condensation

De la condensation (des gouttelettes d'eau) risque de se former sur les surfaces intérieures et extérieures de l'appareil si vous le transportez rapidement d'un endroit chaud à un endroit froid. Pour éviter cet inconvénient, mettez l'appareil dans un sac de plastique à fermeture étanche, et laissez-le s'acclimater progressivement à la température ambiante avant de le sortir du sac.

S'il s'est formé de la condensation à l'intérieur de l'appareil

Dès que vous détectez la présence de condensation à l'intérieur de l'appareil, cessez de l'utiliser, sinon vous risquez de l'endommager. Retirez la carte CF et la batterie ou le coupleur CC (le cas échéant) de l'appareil et attendez que la condensation se soit complètement évaporée avant de recommencer à utiliser l'appareil.

Rangement prolongé

Si vous restez longtemps sans utiliser l'appareil, retirez la batterie (mais pas la pile au lithium CR2025) et rangez l'appareil en lieu sûr. Si vous laissez la batterie dans l'appareil, elle risque de s'épuiser et d'endommager l'appareil.

Pour éviter tout mauvais fonctionnement

- N'ouvrez pas le couvercle de la fente pour carte CF si le voyant d'accès de la carte CF clignote. L'appareil étant en train d'enregistrer ou de lire les données de la carte CF lorsque le voyant clignote, vous risquez d'endommager les données d'image si vous ouvrez le couvercle de la fente pour carte CF à ce moment-là.
- N'utilisez pas d'autre câble que celui qui est fourni avec l'appareil. Pour raccorder l'appareil à un ordinateur individuel, utilisez le câble d'interface fourni. L'utilisation d'un autre câble risque de provoquer un mauvais fonctionnement.

Risque de brûlure de la peau

- Si le sélecteur principal de l'appareil reste placé sur <ON> pendant longtemps, le boîtier de l'appareil risque de chauffer. Bien que ceci soit normal, vous risquez une brûlure de faible degré si vous tenez l'appareil pendant longtemps. Faites attention à ne pas vous brûler la peau.

Précautions lors de l'utilisation

Appareil

- (1) Cet appareil est un instrument de précision. Ne le faites pas tomber et ne lui infligez pas de choc.
- (2) L'appareil n'étant pas étanche, il ne devra pas être utilisé sous la pluie ni dans l'eau. Si par accident il tombait dans l'eau, portez-le au Service Après-Vente Canon le plus tôt possible. S'il est mouillé, essuyez-le avec un chiffon propre et sec. S'il a été exposé à l'air marin, essuyez-le avec un chiffon humide bien essoré.
- (3) Ne laissez pas l'appareil à proximité d'appareils engendrant des champs magnétiques puissants, par exemple un aimant ou un moteur électrique. Evitez d'utiliser ou de laisser l'appareil dans des endroits soumis à des ondes radio puissantes, par exemple des émetteurs de radio-télédiffusion. Les champs magnétiques et les ondes radio puissants peuvent entraîner des dysfonctionnements de l'appareil et détruire les données d'image.
- (4) Faites attention où vous laissez l'appareil. Ne le laissez pas au soleil ni dans des points "chauds", comme la plage arrière ou le coffre d'une voiture.
- (5) L'appareil renferme des circuits électroniques de précision. N'essayez jamais de le démonter.
- (6) Si de la poussière s'accumule sur l'objectif, l'oculaire du viseur, le verre de visée, le logement du film et le miroir, éliminez-la exclusivement avec une brosse soufflante. N'employez jamais de produits de nettoyage contenant des dissolvants organiques ou autres pour nettoyer le boîtier de l'appareil ou l'objectif. Si un nettoyage plus approfondi est nécessaire, portez l'appareil au Service Après-Vente Canon.
- (7) Ne touchez pas les contacts électriques avec les doigts. Cela pourrait entraîner de la corrosion et provoquer un mauvais fonctionnement.
- (8) Si vous transportez rapidement l'appareil d'un environnement froid à un endroit chaud, il risque de se former de la condensation (gouttelettes d'eau) sur l'appareil et sur les pièces internes. Pour éviter ce phénomène, mettez l'appareil dans un sac en plastique hermétique et attendez qu'il se stabilise à la température ambiante.
- (9) N'utilisez pas l'appareil s'il présente des traces de condensation. Retirez la carte CF et la pile, et attendez que la condensation s'évapore.
- (10) Si vous ne prévoyez pas d'utiliser l'appareil pendant un certain temps, retirez la pile. Rangez l'appareil dans un endroit sec, frais et bien ventilé. Pendant la période de rangement, actionnez de temps en temps le déclencheur deux ou trois fois de suite.
- (11) Evitez de ranger l'appareil dans un laboratoire, une armoire, etc. renfermant des produits chimiques corrosifs.
- (12) Si l'appareil n'a pas été utilisé pendant longtemps, ou avant de partir en voyage ou de l'utiliser pour un événement important, vérifiez soigneusement son fonctionnement. Vous pouvez confier ce contrôle au Service Après-Vente Canon.

Moniteur LCD et écrans LCD

- (1) L'affichage à cristaux liquides fait appel à une technologie de haute précision. Néanmoins, il est possible qu'il y ait quelques pixels morts et que de minuscules points noirs, rouges ou verts apparaissent. Ce phénomène reste dans les limites normales (0,02 %) admises pour les éléments d'image (pixels). Ces aberrations au niveau de l'affichage sont sans effet sur les images enregistrées.
- (2) Evitez d'appuyer trop fort sur le moniteur LCD ou sur l'écran LCD et de leur faire subir des chocs, sous peine de provoquer des anomalies d'affichage ou un mauvais fonctionnement.
- (3) Si le moniteur LCD ou l'écran LCD sont sales, nettoyez-les avec une brosse soufflante ou un chiffon doux. Si vous n'arrivez pas à enlever la saleté, contactez votre Service Après-Vente Canon.

- (4) De par sa nature, l'affichage à cristaux liquides réagit plus lentement à basse température et il peut paraître plus sombre à haute température. L'affichage retrouvera son fonctionnement normal à température ambiante.

Pile au lithium de l'horodateur

- (1) Rangez les piles au lithium hors de portée des jeunes enfants. Ces piles renferment des substances chimiques très dangereuses en cas d'ingestion accidentelle. Si un enfant avale une pile, appelez immédiatement votre médecin.
- (2) N'utilisez pas de pince métallique pour manipuler la pile. Vous pourriez provoquer un court-circuit.
- (3) Ne démontez et ne rechargez jamais une pile au lithium.

Cartes CF

- (1) Les cartes CF sont des dispositifs de précision. Ne les soumettez pas à des chocs ou des vibrations. Vous pourriez détruire les données enregistrées sur la carte.
- (2) Ne rangez pas et n'utilisez pas les cartes CF à proximité d'un appareil engendrant un champ magnétique puissant, par exemple un aimant, ou dans des endroits chargés d'électricité statique. Vous pourriez détruire les données enregistrées sur la carte.
- (3) Ne laissez pas les cartes CF au soleil ni près d'un appareil de chauffage. Elles pourraient se déformer.
- (4) Ne renversez pas de liquide sur une carte CF.
- (5) Pour protéger les données, remettez toujours les cartes CF dans leur étui.
- (6) Vous ne pourrez pas enregistrer les images ni les afficher si la carte CF n'est pas compatible avec l'appareil. Utilisez exclusivement des cartes CF compatibles.
- (7) Ne pliez pas les cartes CF et ne les soumettes pas à des forces ou des chocs violents.
- (8) Ne rangez pas les cartes CF dans des endroits chauds, poussiéreux ou humides. Evitez les endroits exposés à l'électricité statique ou aux champs magnétiques.

Contacts électriques de l'objectif

Quand vous retirez l'objectif de l'appareil, fixez le bouchon d'objectif ou posez l'objectif avec sa monture orientée vers le haut pour éviter d'endommager la surface de l'objectif et les contacts électriques.

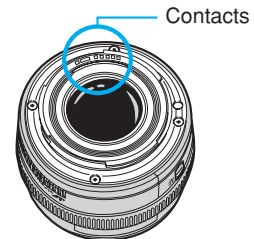

Guide de prise en main rapide

Pour les instructions détaillées, voyez les pages de référence indiquées entre parenthèses.

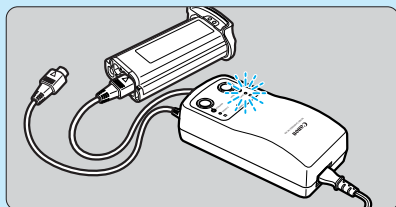

- 1 Chargez la batterie.**
Raccordez la batterie au chargeur de batterie avec le cordon d'alimentation. Le voyant CHARGE reste allumé tout le temps de la recharge. Lorsque la batterie est complètement chargée (ce qui prend environ deux heures), le voyant CHARGE se met à clignoter. (→p. 22)

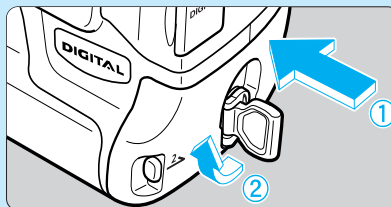

- 2 Introduisez la batterie.**
Introduisez la batterie dans le compartiment à pile et tournez le poigne de déverrouillage dans le sens de la flèche tout en poussant sur la batterie. (→p. 23)

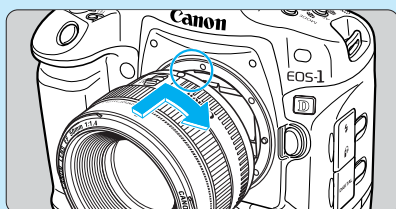

- 5 Fixez l'objectif.**
Alignez le point rouge de l'objectif sur celui de l'appareil et tournez l'objectif dans le sens de la flèche jusqu'au déclic. (→p. 26)

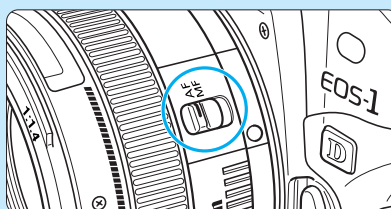

- 6 Sur l'objectif, positionnez le sélecteur de mode autofocus sur <AF>.**
(→p. 26)



- 9 Faites la mise au point sur le sujet.**
Cadrez la zone autofocus sur le sujet et enfoncez le déclencheur à mi-course pour effectuer la mise au point. (→p. 59)

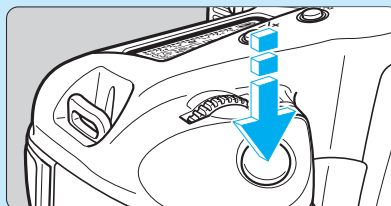

- 10 Prenez la photo.**
Appuyez à fond sur le déclencheur pour prendre la photo. (→p. 29)

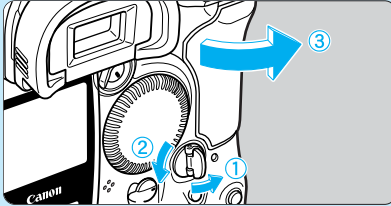

3 Ouvrez le couvercle de l'emplacement pour carte CF.
 Relevez la poignée du couvercle et tournez-la dans le sens de la flèche pour ouvrir le couvercle. (→p. 27)

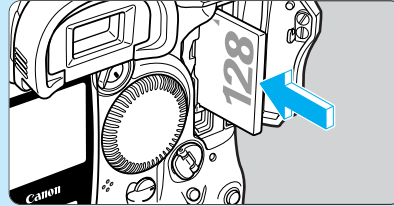

4 Insérez la carte CF.
 Quand la carte CF est insérée, refermez le couvercle. (→p. 27)

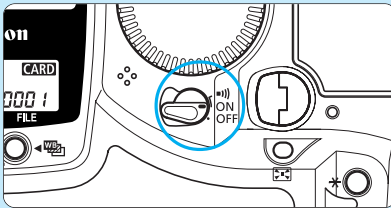

7 Positionnez le sélecteur principal <ON> sur <ON>.
 (→p. 29)

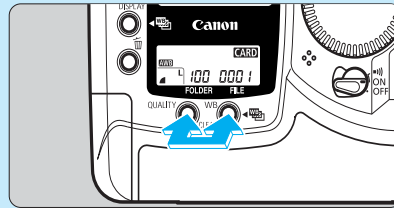

8 Réglez l'appareil aux paramètres par défaut.
 (→p. 34)
 Appuyez simultanément sur les touches <QUALITY> et <WB> pendant deux secondes.



11 Vérifiez l'image sur le moniteur LCD.
 L'image que vous venez de prendre s'affiche pendant environ deux secondes. Vous pouvez également modifier cette durée d'affichage. (→p. 53)

- Pour revoir les images précédentes, voyez "Lecture des images", page 116.
- Pour effacer une image, voyez "Effacement d'une image", page 122.

Nomenclature

Les numéros des pages de référence sont indiqués entre parenthèses.

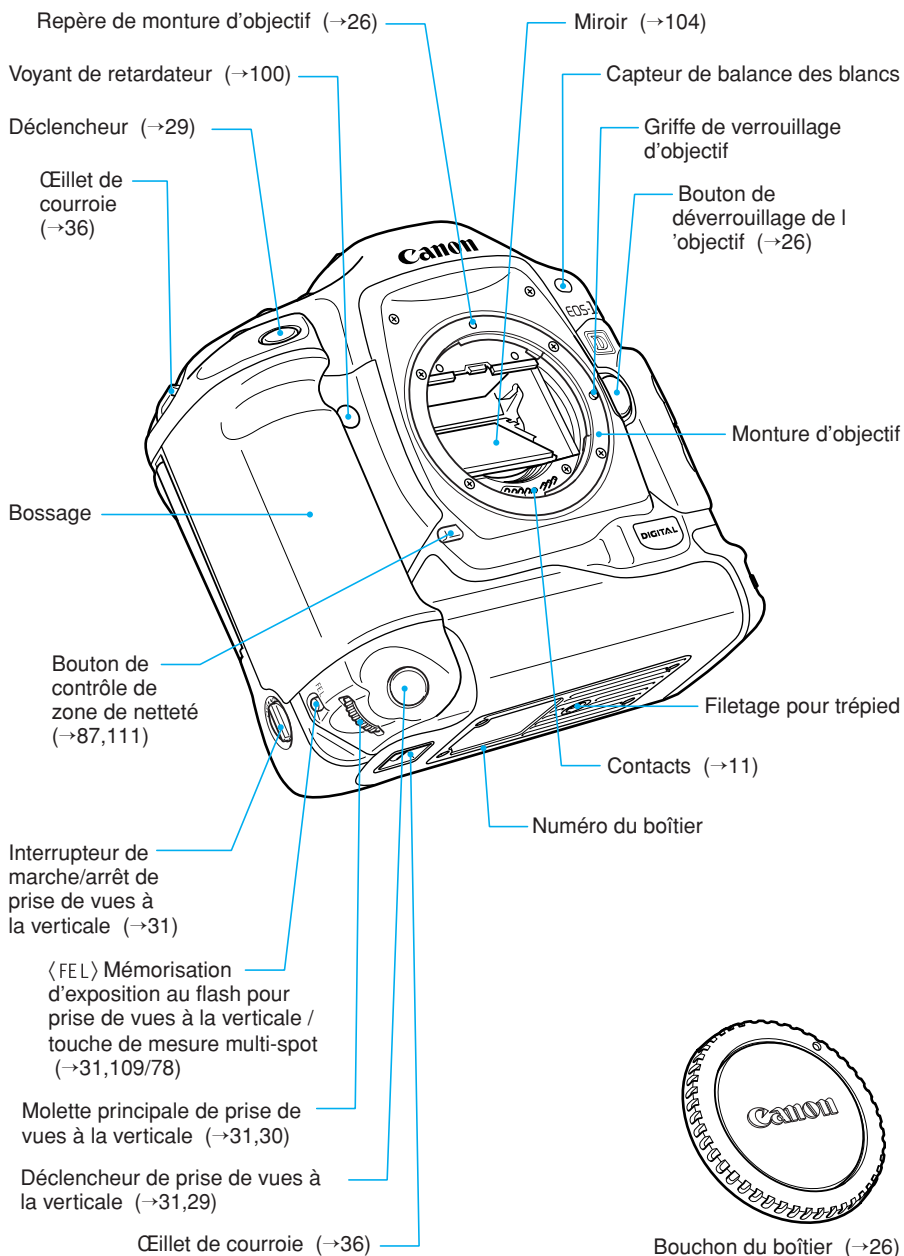

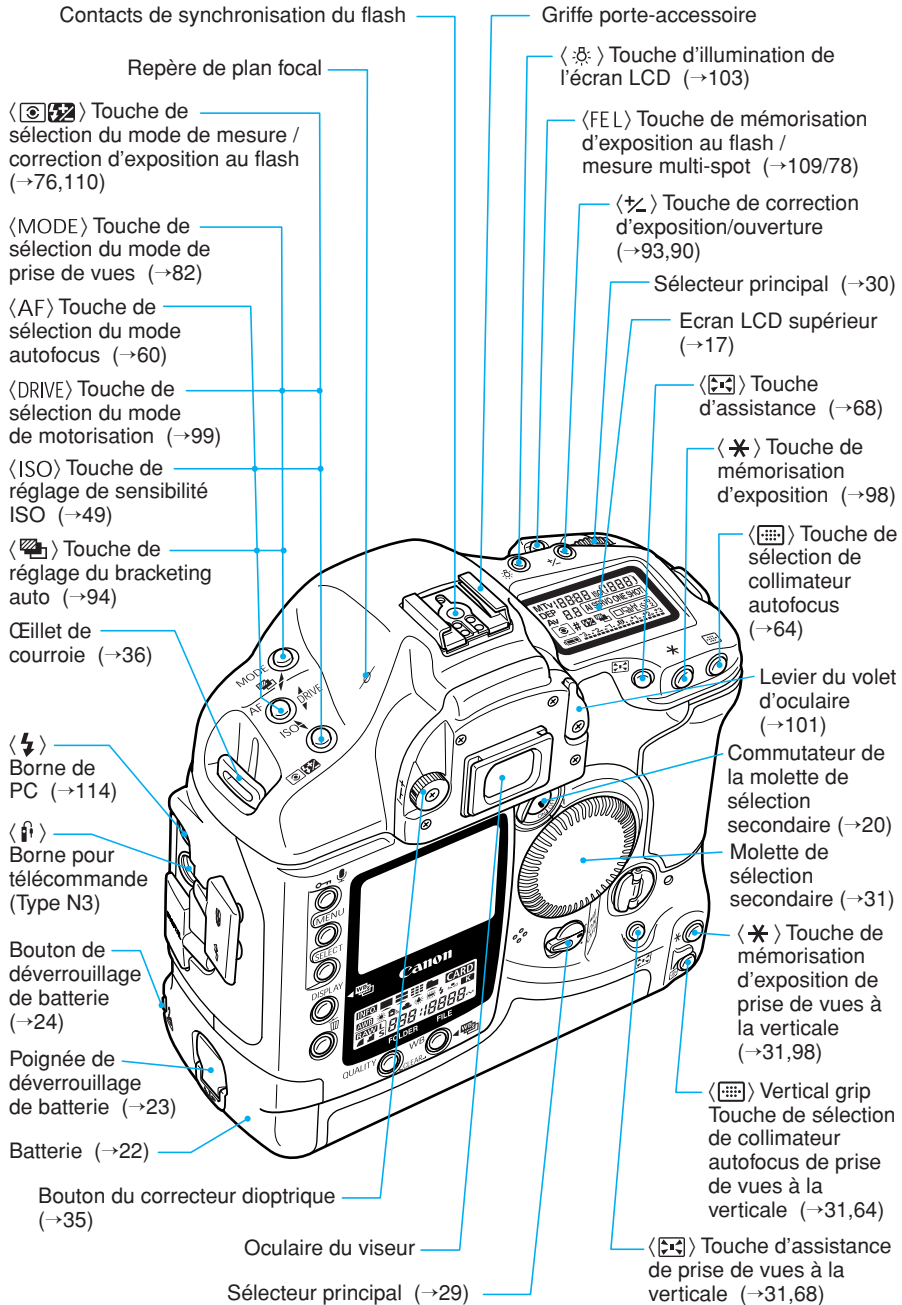

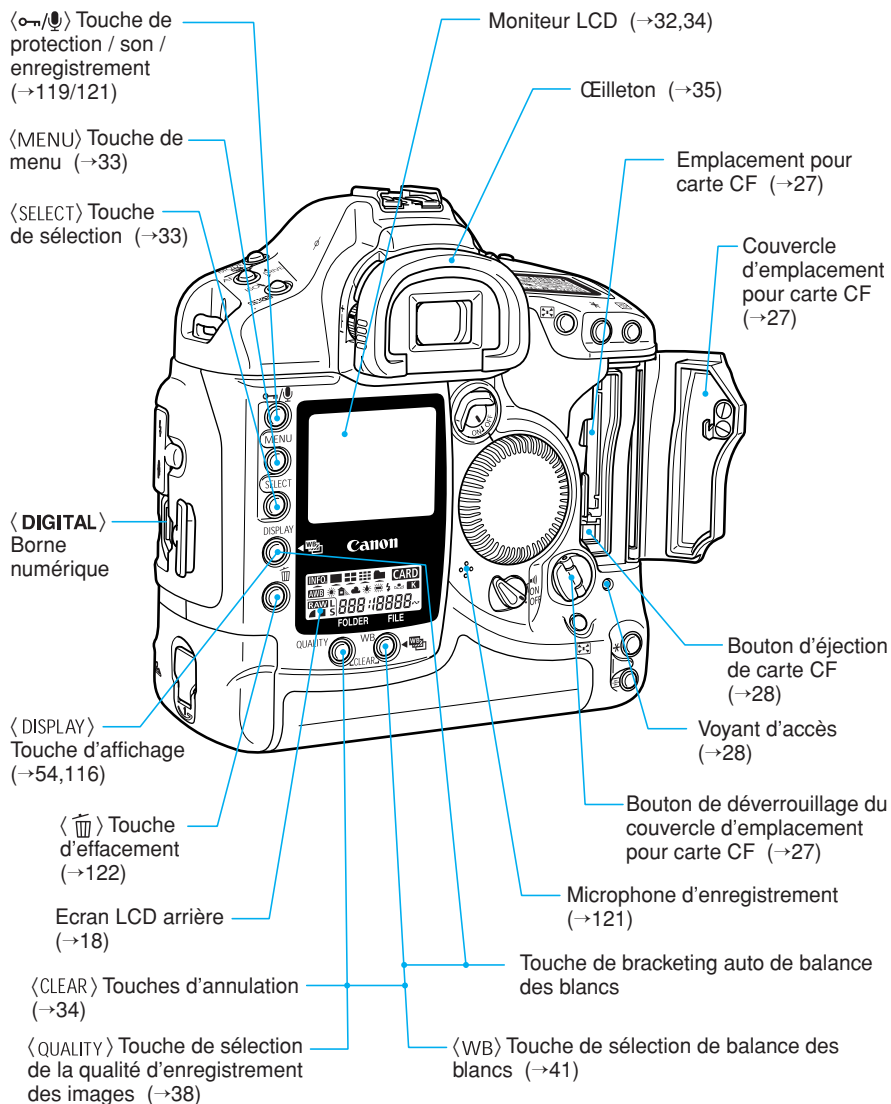

Couvercle du compartiment à pile (→23)

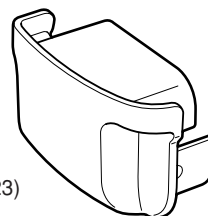

Ecran LCD supérieur

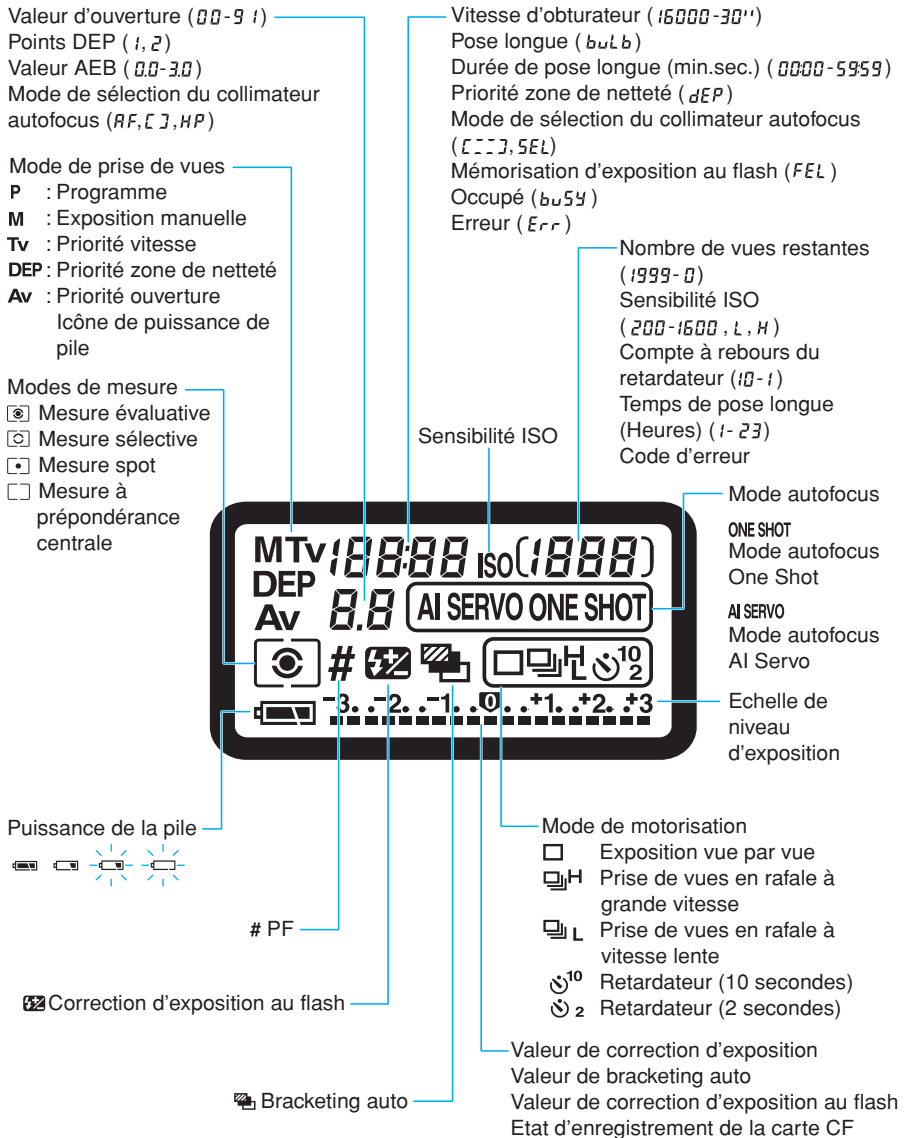

La figure ci-dessus représente l'écran LCD avec toutes ses icônes et tous ses indicateurs affichés. En réalité, pendant l'utilisation, seuls les icônes et les indicateurs pertinents s'affichent.

Ecran LCD arrière

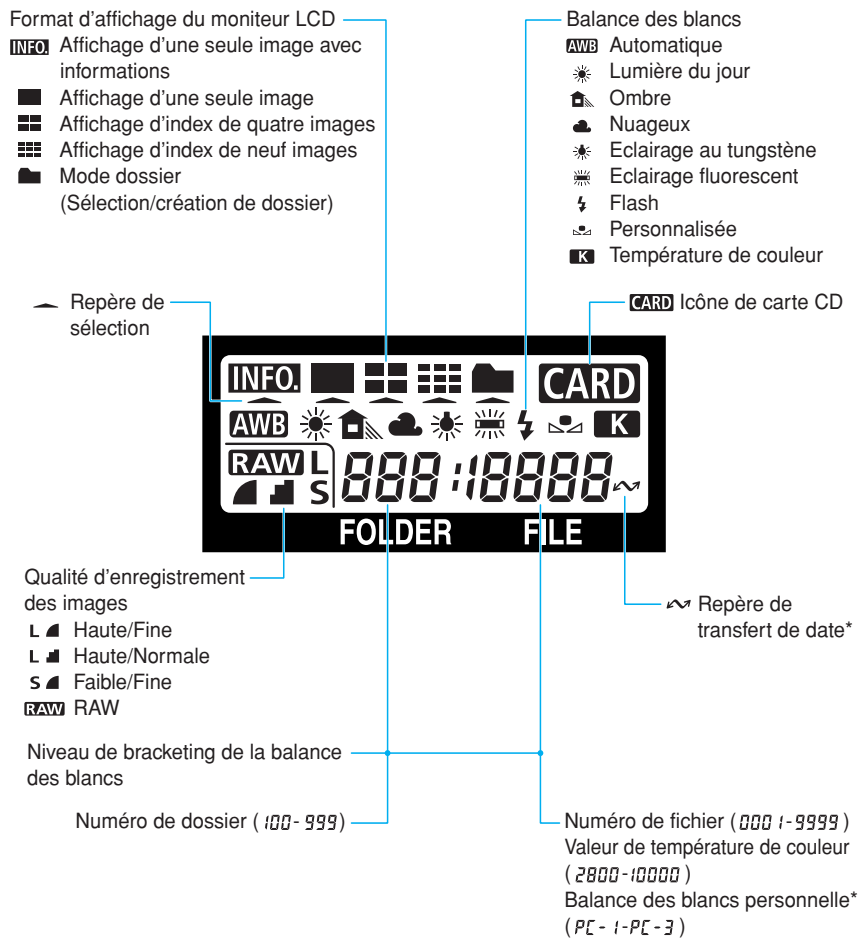

La figure ci-dessus représente l'écran LCD avec toutes ses icônes et tous ses indicateurs affichés. En réalité, pendant l'utilisation, seuls les icônes et les indicateurs pertinents s'affichent. Les éléments suivis d'un astérisque concernent le logiciel fourni avec l'appareil.

Informations dans le viseur

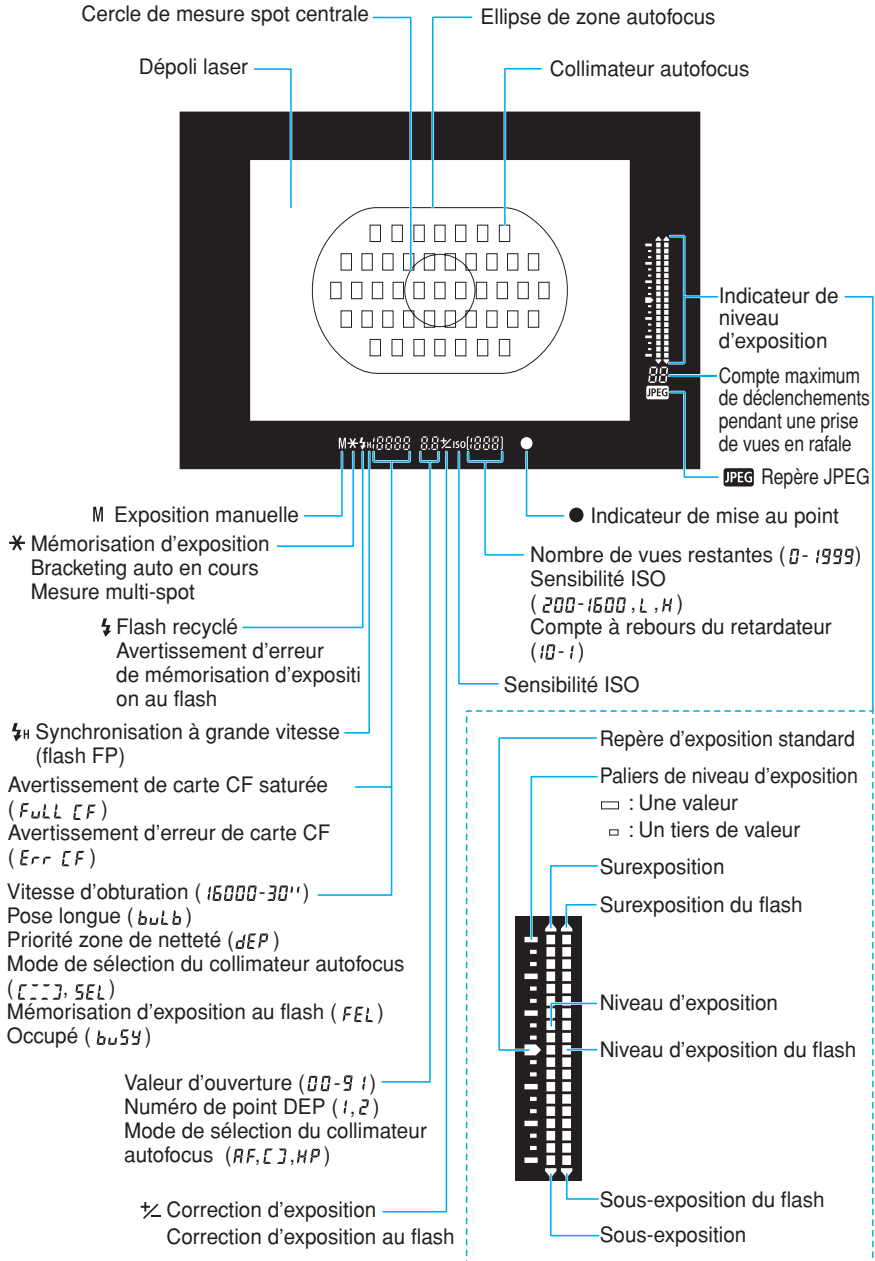

Conventions utilisées dans ce manuel

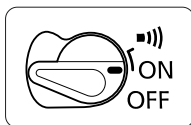

- Dans ce manuel, l'icône représente le sélecteur principal. Toutes les opérations décrites dans ce manuel présupposent que le sélecteur est réglé sur <ON>. Avant toute opération, positionnez le sélecteur sur <ON> ou sur .

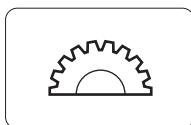



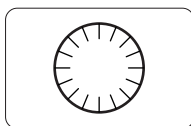

- L'icône représente la molette principale.



- L'icône représente la molette de sélection secondaire.



- L'icône représente le commutateur de la molette de sélection secondaire. Les opérations indiquées avec la molette présupposent que le sélecteur est déjà positionné sur <ON>. Vérifiez qu'il est positionné sur <ON>.

- Les icônes et les repères de commande de l'appareil utilisés dans le texte sont la représentation exacte des icônes et des repères qui figurent sur l'appareil. Voyez «Nomenclature», page 14.
- Pour tout complément d'information, les pages de référence sont indiquées entre parenthèses (→p. 00).
- Dans ce mode d'emploi, les opérations sont basées sur un objectif Canon EF 50 mm f/1.4 USM.
- Les procédures présupposent que les fonctions personnalisées sont réinitialisées au réglage par défaut.
- L'icône  ou  indique que la fonction reste activée pendant six secondes ou seize secondes quand vous retirez le doigt du déclencheur.
- Les photos des exemples ont été prises avec un reflex mono-objectif de 35 mm.
- Dans ce mode d'emploi, les symboles suivants possèdent la signification ci-dessous :
 -  : Mesures de précaution à prendre pour assurer un fonctionnement correct.
 -  : Informations pour vous aider à tirer le meilleur parti de votre appareil.
 -  : Conseils utiles pour vous permettre d'utiliser votre appareil le plus efficacement possible.
 - C.Fn** : Le symbole de fonction personnalisée indique qu'il existe une fonction personnalisée correspondante. Pour les détails, voyez "Paramètres des fonctions personnalisées", page 133.

1

Préparations

Ce chapitre vous explique quelques opérations préliminaires que vous devez connaître avant de pouvoir utiliser votre EOS-1D.

Recharge de la batterie

Tout d'abord, commencez par recharger la batterie.

- Pour les détails sur la batterie, voyez le mode d'emploi du Alimentation accus Ni-MH NP-E3.
- Pour les détails sur la recharge et la décharge de la batterie, voyez le mode d'emploi du Chargeur accus Ni-MH NC-E2.

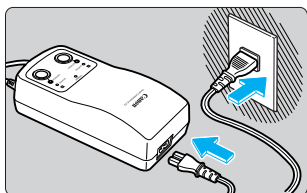

1 Branchez le cordon d'alimentation.

- Raccordez le cordon d'alimentation au chargeur.
- Branchez le cordon d'alimentation sur une prise secteur.
- ▶ Le voyant <POWER> s'allume.

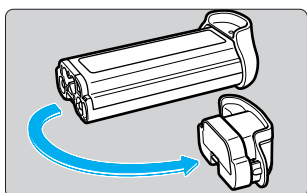

2 Enlevez le couvercle de protection.

- Fixez le couvercle sur le capuchon du compartiment de pile et conservez-le.
- Quand vous enlevez la batterie de l'appareil, n'oubliez pas de remettre le couvercle pour éviter les courts-circuits.

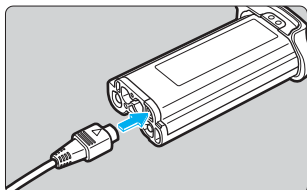

3 Raccordez la batterie.

- Raccordez la fiche de la batterie à la borne du chargeur de batterie.
- Vous pouvez raccorder la fiche de recharge à la borne A ou B.

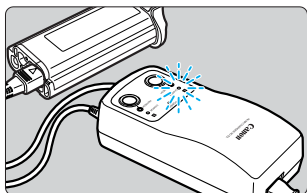

4 La recharge de la batterie commence automatiquement.

- ▶ Lorsque la batterie est raccordée, la recharge commence automatiquement et le voyant <CHARGE> s'allume.
- ▶ Lorsque la batterie est complètement rechargée, le voyant se met à clignoter (deux fois pas seconde).
- ▶ **Il faudra environ deux heures pour recharger une batterie complètement épuisée.**
- Lorsque la recharge est terminée, retirez-la et débranchez le cordon d'alimentation de la prise secteur.

Mise en place et retrait de la batterie

Mise en place de la batterie

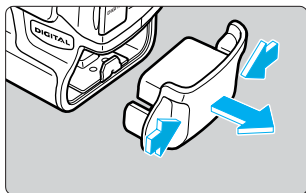

1 Retirez le capuchon du compartiment de pile.

- Saisissez le capuchon des deux côtés et tirez dessus.
- Vous pouvez fixer le couvercle de protection de la batterie sur le capuchon du compartiment de pile. Conservez le capuchon et le couvercle en lieu sûr.

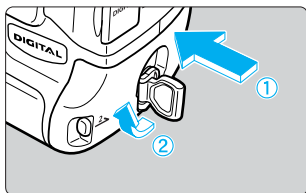

2 Introduisez la batterie.

- Introduisez la batterie et, tout en l'enfonçant, tournez la poignée de déverrouillage dans le sens de la flèche.



Si la garniture en caoutchouc de la batterie (pour l'étanchéité) n'est pas propre, essuyez-la avec un coton-tige humide.

Garniture en caoutchouc

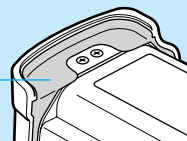

1

Préparations

Vérification de la puissance de la batterie

Quand vous remplacez la batterie, ou avant d'utiliser l'appareil, vérifiez la puissance de la batterie.

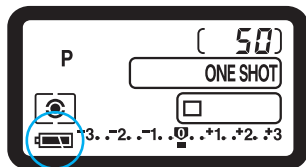

Tournez le sélecteur <ON> sur <ON>.

- ▶ Lorsque le sélecteur <ON> est positionné sur <ON>, l'appareil vérifie automatiquement la puissance de la batterie, et la puissance s'affiche sur l'écran LCD supérieur.

: Charge suffisante

: Charge faible

: La batterie va bientôt être épuisée.

: Rechargez la batterie.

Autonomie de la batterie

Température	Nombre de prises de vues
20°C/68°F	Environ 500
0°C/32°F	Environ 350

- Ce tableau donne le nombre de prises de vues que vous pouvez effectuer avec une batterie complètement rechargée et à la température spécifiée. Il est basé sur les conditions d'essai de Canon (avec un objectif EF 50 mm f/1,4 USM, revue activée, durée de revue de deux secondes, et à la qualité d'image "RAW + L").



- Le nombre réel de prises de vues que vous pouvez effectuer dépend des conditions de prise de vues.
- Une utilisation fréquente du moniteur LCD réduira le nombre de prises de vues.
- Une pression à mi-course prolongée du déclencheur ou l'activation de l'autofocus sans prendre de photo réduiront également le nombre de prises de vues.
- A 0°C, le nombre de prise de vues effectivement possible risque d'être inférieur à celui indiqué dans le tableau.

Retrait de la batterie

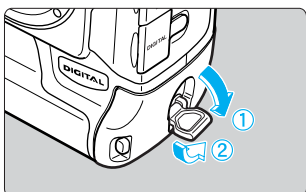

- 1** Relevez la poignée de déverrouillage de la batterie dans le sens de la flèche pour ouvrir le couvercle.

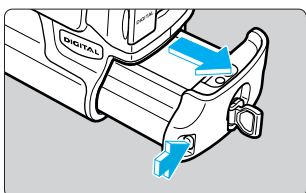

- 2** Appuyez sur le bouton de déverrouillage de la batterie et sortez la batterie.

Alimentation sur une prise secteur

Avec le coupleur CC, vous pourrez alimenter l'appareil sur une prise secteur. Vous n'aurez plus alors à vous préoccuper de savoir s'il reste assez de puissance dans la batterie.

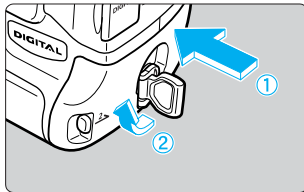

1 Insérez le coupleur CC.

- Insérez le coupleur CC et, tout en appuyant dessus, tournez la poignée de déverrouillage dans le sens de la flèche.

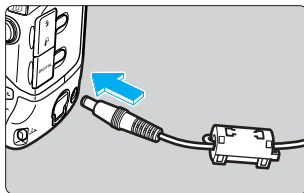

2 Raccordez la fiche de l'adaptateur secteur à la borne CC.

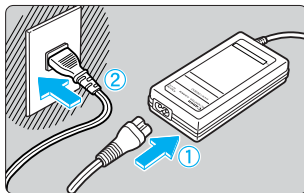

3 Branchez le cordon d'alimentation.

- Raccordez le cordon d'alimentation à l'adaptateur secteur.
- Branchez le cordon d'alimentation dans la prise secteur.
- Quand vous avez fini d'utiliser l'appareil, positionnez le sélecteur <⏻> sur <OFF> et débranchez la fiche de la prise secteur.



- Lorsque vous raccordez l'appareil à une prise secteur, n'utilisez pas d'autre adaptateur que le coupleur CC.
- N'utilisez pas le coupleur CC avec un autre appareil.
- Veillez à ne pas mouiller le coupleur CC, par exemple lors d'une prise de vues à l'extérieur, car il n'est pas étanche.
- Ne débranchez pas la fiche ni le cordon d'alimentation de l'adaptateur secteur de la prise secteur si le sélecteur <⏻> est positionné sur <ON>, car l'appareil pourrait cesser de fonctionner. Si l'appareil cesse de fonctionner, sortez le coupleur CC de l'appareil et réinsérez-le. L'appareil recommencera à fonctionner normalement.

Montage et retrait de l'objectif

Montage de l'objectif

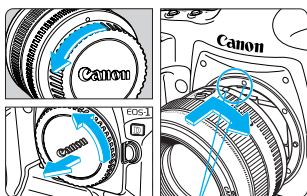

Repère de montage de l'objectif

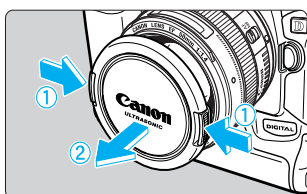
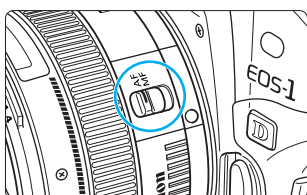

1 Retirez les bouchons.

- Retirez le bouchon arrière de l'objectif et le bouchon du boîtier de l'appareil en les tournant dans le sens de la flèche.

2 Montez l'objectif.

- Alignez le point rouge de l'objectif sur celui de l'appareil et tournez l'objectif dans le sens de la flèche jusqu'au déclic.

3 Positionnez le sélecteur de mode autofocus de l'objectif sur <AF>.

- Si vous positionnez le sélecteur de mode autofocus sur <MF> (ou sur <M> sur les objectifs plus anciens), l'autofocus ne fonctionnera pas.

4 Enlevez le capuchon avant de l'objectif.

Retrait de l'objectif

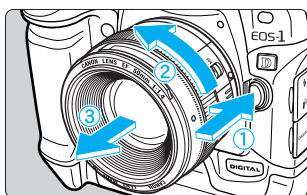

Tout en appuyant sur le bouton de déverrouillage de l'objectif, tournez l'objectif dans le sens de la flèche.

- Tournez l'objectif jusqu'à ce que le point rouge soit en haut, puis enlevez-le.



- La taille de l'image étant plus petite que celle d'un appareil 35 mm (voyez le schéma), l'objectif EF fixé sur l'appareil produira un léger effet de téléobjectif équivalent à 1,3 fois la focale de l'objectif.
- **AF** signifie autofocus.
- **MF** ou **M** signifie mise au point manuelle.
- Veillez à ne pas perdre les bouchons et les capuchons de l'objectif et de l'appareil.

Taille de l'image de l'EOS-1D
(28,7 x 19,1 mm)

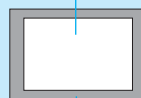

Taille de l'image d'un 35 mm
(36 x 24 mm)

Installation et retrait de la carte CF

Les photos que vous prenez avec l'EOS-1D sont stockées sur une carte CF. L'appareil accepte les cartes CompactFlash (CF) de type I et de type II d'une capacité de 16 Mo ou plus. Si vous voulez capturer des images en qualité Haute/Fine ou d'une qualité supérieure, nous vous recommandons d'utiliser une carte CF de 64 Mo ou plus.

Installation de la carte CF

1

Préparations

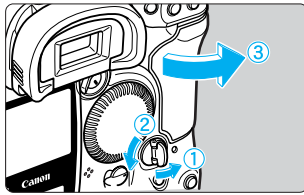

1 Ouvrez le couvercle de l'emplacement pour carte CF.

- Relevez le bouton de déverrouillage du couvercle et tournez-le dans le sens de la flèche.

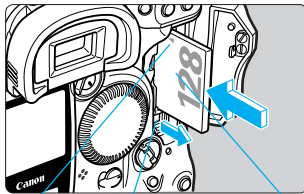

2 Insérez la carte CF.

- Vérifiez que la flèche <◄> se trouve sur le côté gauche de la carte et enfoncez la carte à fond.
- ▶ Le bouton d'éjection de la carte CF ressort.

Flèche <◄> Côté étiquette
Bouton d'éjection de carte CF

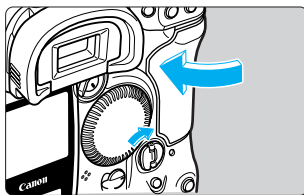

3 Refermez le couvercle.

- Appuyez sur le couvercle jusqu'à ce que le bouton de déverrouillage du couvercle revienne à sa position d'origine.
- Lorsque le sélecteur <☺> est positionné sur <ON>, l'écran LCD supérieur et le viseur affichent le nombre de vues restantes. L'écran LCD arrière affiche également le numéro du fichier.

Ecran LCD supérieur

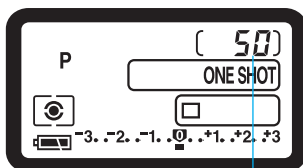

Nombre de vues restantes

Ecran LCD arrière

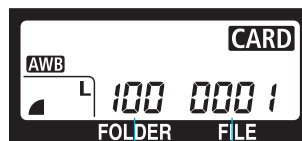

Numéro de dossier

Numéro de fichier



- Le nombre de vues restantes dépend de la capacité de la carte CF et du réglage de la sensibilité ISO.
- Le numéro de fichier s'affiche en fonction de la méthode de numérotation que vous avez adoptée. (→p. 56). Si vous avez activé la réinitialisation automatique, le numéro de fichier le plus élevé du dossier actuel s'affiche. Si vous avez activé la numérotation continue, c'est le numéro de fichier de la dernière photo prise qui s'affichera.

C.Fn

Au lieu du nombre de vues restantes, la fonction personnalisée C.Fn-08 vous permet d'afficher la sensibilité ISO. Et au lieu du numéro de fichier, elle vous permet d'afficher le nombre de vues restantes. (→p. 135)

Retrait de la carte CF

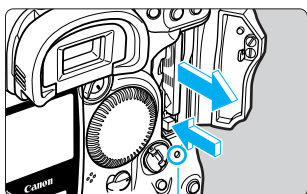

Voyant d'accès

1 Avant d'ouvrir le couvercle de l'emplacement pour carte CF :

- Positionnez le sélecteur  sur <OFF>.
- Vérifiez que "b05y" n'est pas affiché sur l'écran LCD supérieur.
- Vérifiez que le voyant d'accès est éteint, puis ouvrez le couvercle.

2 Appuyez sur le bouton d'éjection de la carte CF pour faire sortir la carte CF, puis retirez la carte.

- Refermez le couvercle.



- **Pendant que le voyant d'accès clignote ("b05y" est affiché dans le viseur et sur l'écran LCD supérieur), ne secouez pas et ne heurtez pas l'appareil, ne retirez pas la batterie, et n'ouvrez pas le couvercle de l'emplacement pour carte CF. Vous risqueriez de détruire les données d'image et d'endommager l'appareil.**
- Pendant que les données d'image s'enregistrent sur la carte CF (le voyant d'accès clignote), vous ne pouvez pas utiliser le menu sur le moniteur LCD. Si vous appuyez sur la touche <MENU>, le message "Occupé" sur le moniteur LCD, et c'est tout.
- Si vous utilisez une carte CF pour la première fois ou que "Err EF" s'affiche sur l'écran LCD supérieur, vous devrez formater la carte CD. Voyez "Formatage de la carte CF", page 126.
- N'utilisez pas de carte CF d'une capacité inférieure à 8 Mo. Si le fichier d'image est gros, vous risquez de ne pas pouvoir l'enregistrer.
- Un microlecteur est un support d'enregistrement qui utilise un disque dur. Il possède une forte capacité et le prix par mégaoctet est faible. Toutefois, il sera plus sensible aux vibrations et aux chocs qu'une carte CF avec mémoire flash. Si vous utilisez un microlecteur, faites très attention de ne pas secouer l'appareil, le bouger ni le heurter physiquement pendant l'enregistrement ou l'affichage des images.

Fonctionnement de base

Sélecteur principal

L'appareil ne fonctionne que lorsque le sélecteur  est enclenché. Ce sélecteur possède trois positions :

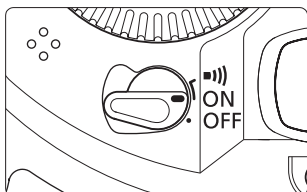

- <OFF> : L'appareil ne fonctionne pas. Mettez-le sur cette position lorsque vous n'utilisez pas l'appareil.
- <ON> : Mettez le sélecteur principal sur cette position pour pouvoir utiliser l'appareil.
- <■||> : Identique à la position <ON>, et un bip sonore est également émis dans les cas suivants :
 - Le sujet est au point en mode autofocus One Shot.
 - Le sujet est au point en mode manuel.



- Pour économiser l'énergie de la batterie, l'appareil photo s'éteint automatiquement si vous restez une minute sans effectuer d'opération. (→p. 130) Pour réactiver l'appareil, il suffit d'enfoncer le déclencheur à mi-course.
- Si vous tournez le sélecteur  sur <OFF> tout de suite après avoir pris une photo, le voyant d'accès peut continuer à clignoter pendant quelques secondes pendant que la carte CF enregistre les données d'image. Quand la photo est enregistrée, le voyant d'accès cesse de clignoter et l'appareil s'éteint.

Bouton du déclencheur

Vous pouvez enfoncer le déclencheur à mi-course ou à fond.

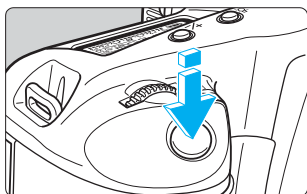

Enfoncement à mi-course (Ⓕ6)

Quand vous enfoncez le déclencheur à mi-course, la mise au point du sujet s'effectue avec l'autofocus (AF), et la mesure de l'exposition automatique s'active également pour corriger la vitesse d'obturation et la valeur d'ouverture. La vitesse d'obturation et la valeur d'ouverture s'affichent dans le viseur et sur l'écran LCD supérieur.

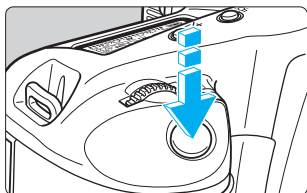

Enfoncement à fond

L'obturateur se déclenche et la photo est prise.



Si vous appuyez sur le déclencheur à mi-course et que  s'est écoulé, appuyez à nouveau à mi-course et attendez quelques instants avant d'appuyer à fond pour prendre la photo. Si vous appuyez à fond sur le déclencheur sans l'avoir d'abord enfoncé à mi-course, ou si vous enfoncez le déclencheur à mi-course et que vous l'enfoncez à fond tout de suite après, il faudra quand même quelques instants pour que l'appareil prenne la photo.



Si vous enfoncez le déclencheur à mi-course, l'appareil passe en mode d'attente, prêt à prendre une photo à tout moment. Vous pourrez donc toujours revenir immédiatement au mode de prise de vues, même si vous êtes en train de visionner des images sur le moniteur CD ou d'utiliser les menus à l'écran ou que l'appareil est en train d'enregistrer les données d'image.

Utilisation des molettes électroniques

Utilisation de la molette < >

La molette <  > permet de régler différents paramètres de prise de vues. Il y a trois façons de l'utiliser :

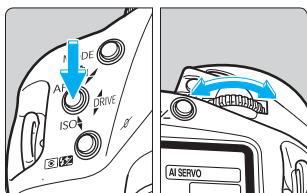

- (1) **Maintenez une touche enfoncée et tournez la molette <  > jusqu'à ce que le paramètre voulu apparaisse en haut de l'écran LCD.**

Quand vous relâchez la touche, le paramètre en question est validé et l'appareil peut prendre la photo.

- De cette manière, vous pouvez régler le mode de prise de vues, le mode autofocus, le mode de mesure, le mode de motorisation, la sensibilité ISO et la valeur de bracketing auto.

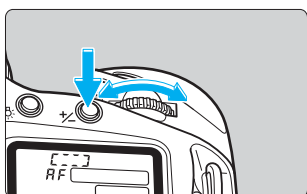

- (2) **Appuyez sur une touche et relâchez-la, puis tournez la molette <  >.**

Quand vous appuyez sur une touche, sa fonction s'active pendant six secondes. Pendant cet intervalle, vous pouvez tourner la molette <  > pour régler le paramètre de votre choix. Lorsque la minuterie s'éteint ou que vous enfoncez le déclencheur à mi-course, vous pouvez prendre des photos.

- De cette manière, vous pouvez sélectionner le collimateur autofocus ou appuyer sur la touche <  > pour régler la valeur de correction d'exposition.



- (3) **Tournez simplement la molette <  >.**

Tournez la molette <  > en regardant l'écran LCD supérieur pour régler le paramètre de votre choix.

- De cette manière, vous pouvez régler la vitesse d'obturation, la valeur d'ouverture, etc.

Utilisation de la molette <⦿>

La molette <⦿> permet de sélectionner le collimateur autofocus, d'utiliser les menus sur le moniteur LCD et d'effectuer d'autres réglages. Cette molette ne fonctionne que si le sélecteur <⦿> est positionné sur <ON>.

Il y a trois façons d'utiliser la molette <⦿> :

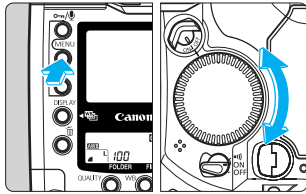

(1) Maintenez une touche enfoncée, puis tournez la molette <⦿>.

- De cette manière, vous pouvez régler la valeur de correction d'exposition au flash ou sélectionner et régler différents paramètres sur les menus. Lorsque vous relâchez la touche, les paramètres sélectionnés entrent en vigueur.
- De cette manière, vous pouvez régler la révision et sélectionner les images sur le moniteur LCD.

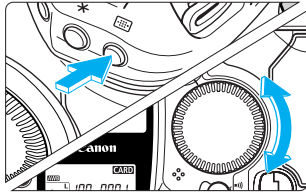

(2) Appuyez sur une touche et relâchez-la, puis tournez la molette <⦿>.

Quand vous appuyez sur une touche, sa fonction s'active pendant six secondes. Pendant cet intervalle, vous pouvez tourner la molette <⦿> pour régler le paramètre de votre choix. Lorsque la minuterie s'éteint ou que vous enfoncez le déclencheur à mi-course, vous pouvez prendre des photos.

- De cette manière, vous pouvez sélectionner le collimateur autofocus ou régler la valeur de correction d'exposition.

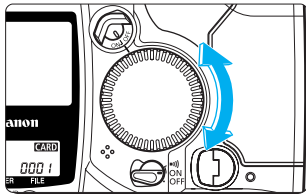

(3) Tournez simplement la molette <⦿>.

Tout en tournant la molette <⦿>, regardez les paramètres dans le viseur ou sur l'écran LCD supérieur.

- De cette manière, vous pouvez régler l'ouverture manuellement.

Prise de vues à la verticale

Pour les prises de vues à la verticale, le bossage vertical (fond de l'appareil) possède un déclencheur, un sélecteur principal, une touche de sélection du collimateur autofocus, une touche de mémorisation d'exposition, une touche d'assistance, et une touche de mémorisation d'exposition au flash /mesure multi-spot.

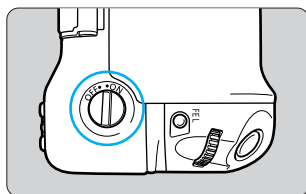

- Avant d'utiliser les commandes du bossage vertical, enclenchez le sélecteur de marche/arrêt de prise de vues à la verticale.
- Lorsque vous n'utilisez pas le bossage vertical, n'oubliez pas de couper le sélecteur de marche/arrêt de prise de vues à la verticale pour éviter tout déclenchement accidentel des commandes du bossage vertical.

Utilisation des menus

En réglant diverses options sur les menus à l'écran, vous pourrez enregistrer les images simultanément aux formats RAW et JPEG, régler l'horodateur, régler les fonctions personnalisées, etc. Tout en regardant le moniteur LCD, utilisez la touche <MENU>, la touche <SELECT> et la molette <◂◃> de la manière suivante.

Pour les détails sur les différents paramètres des menus, voyez "Réglage des menus", page 127.

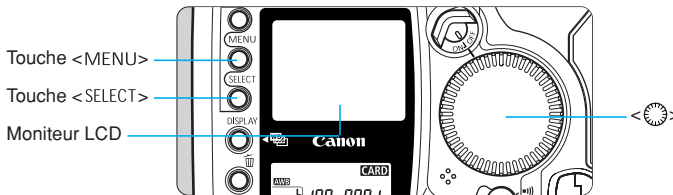

Navigation de base dans les menus

- 1 Appuyez sur la touche <MENU> pour afficher le menu.
- 2 Maintenez la touche <MENU> enfoncée et tournez la molette <◂◃> pour sélectionner un onglet de menu (📷 ▶ ⏪ ⏩ ⚙️).

📷	Menu Enregistrement
▶	Menu Lecture
⏪ ⏩	Menu Configuration
⚙️	Menu Fonctions personnalisées / personnelles

- 3 Maintenez la touche <SELECT> enfoncée et tournez la molette <◂◃> pour sélectionner un élément de menu. Quand vous avez sélectionné l'élément, relâchez la touche <SELECT>.

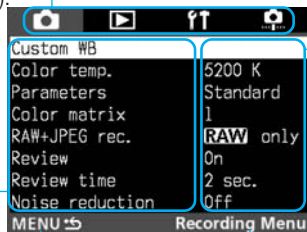

Nom de l'onglet de menu

Chaque fois que l'icône MENU s'affiche, vous pouvez appuyer sur la touche <MENU> pour revenir sur l'écran de menu du niveau supérieur.

- 4 Maintenez la touche <SELECT> enfoncée et tournez la molette <◂◃> pour sélectionner un paramètre. Quand vous avez sélectionné le paramètre, relâchez la touche <SELECT>. Le paramètre prend effet immédiatement. Pour quitter le menu, appuyez sur la touche <MENU>.

Navigation détaillée dans les menus

- 1 Appuyez sur la touche <MENU> pour afficher le menu.

- Pour éteindre le menu, appuyez à nouveau sur la touche.
- Quand le menu est affiché, procédez de la manière suivante.

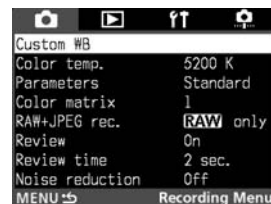

2 Sélectionnez l'onglet (📷 ▶ 📺 🔧 ⚙️).

- Maintenez la touche <MENU> enfoncée et tournez la molette <🔍> pour sélectionner un onglet, puis relâchez la touche.



3 Sélectionnez l'élément.

- Maintenez la touche <SELECT> enfoncée et tournez la molette <🔍> pour sélectionner un élément de menu, puis relâchez la touche.



4 Sélectionnez le paramètre.

- Maintenez la touche <SELECT> enfoncée et tournez la molette <🔍> pour sélectionner le paramètre, puis relâchez la touche. Le paramètre prend effet immédiatement.



5 Appuyez sur la touche <MENU> pour quitter le menu.

- Le moniteur LCD s'éteint également.
- Vous pouvez également quitter le menu en enfonçant le déclencheur à mi-course.



- A l'opération 1, vous pouvez également maintenir la touche <MENU> enfoncée, et lorsque le menu s'affiche, vous pouvez tourner la molette <🔍> pour sélectionner l'onglet de menu. (Continuez à appuyer sur la touche <MENU> pendant que vous tournez la molette <🔍>.)
- Même si le menu est affiché, vous pouvez effectuer immédiatement une prise de vues en enfonçant le déclencheur à mi-course.
- Vous pouvez afficher le menu en cinq langues au choix (anglais, français, allemand, espagnol et japonais). (→p. 131)
- Vérifiez que la date et l'heure sont correctes. Les photos s'enregistrent avec la date et l'heure. (→p. 148)

A propos du moniteur LCD

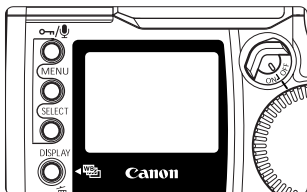

Le moniteur LCD couleur au dos de l'appareil vous permet de revoir et de sélectionner les photos enregistrées et de régler différents paramètres.

- Avec le moniteur LCD, vous pouvez utiliser la molette <◂> même si le sélecteur <☑> est positionné sur <OFF>.
- Vous ne pouvez pas utiliser le moniteur LCD comme viseur pour prendre les photos.



Vous pouvez régler la luminosité du moniteur LCD. (→p. 130)

Retour aux paramètres par défaut

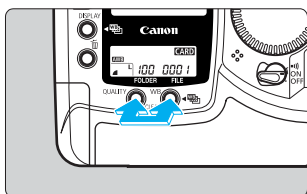

Pour ramener les paramètres de l'appareil aux valeurs par défaut, appuyez simultanément sur la touche <QUALITY> et sur la touche <WB> pendant deux secondes.

- ▶ Nous donnons ci-après la liste des paramètres par défaut de l'appareil.

Paramètres de prise de vues

Mode de prise de vues	<P> Programme
Mode autofocus	Autofocus One Shot
Mode de mesure	Evaluative
Mode de motorisation	Vue par vue
Sélection du collimateur autofocus	Automatique
Correction d'exposition	0 (zéro)
Correction d'exposition au flash	0 (zéro)
Mémorisation d'exposition	Désactivée
Mémorisation d'exposition au flash	Désactivée
Bracketing auto	Désactivée
Fonctions personnalisées	Paramètres conservés
Enregistrement du collimateur autofocus	Collimateur autofocus central

Paramètres d'enregistrement des images

Qualité d'image	▲ L (Haute/Fine)
Balance des blancs	AWB (automatique)
Bracketing de la balance des blancs	Désactivé
Paramètres de traitement des images	Standard
Matrice couleur	1



Après cette opération, l'appareil est prêt à fonctionner intégralement. (→p.82)

Correcteur dioptrique

Si vous réglez la dioptrie à votre vue (avec ou sans lunettes), l'image du viseur sera plus nette. La plage du correcteur dioptrique de l'appareil est comprise entre -3 et $+1$ dpt.

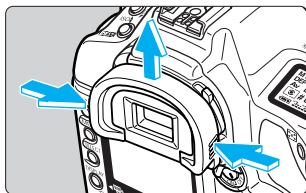

1 Enlevez l'oculaire.

- Tenez l'oculaire des deux côtés, et glissez-le vers le haut.

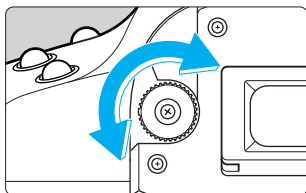

2 Tournez le bouton du correcteur dioptrique.

- Tournez le bouton vers la droite ou vers la gauche jusqu'à ce que le collimateur autofocus ou le cercle de mesure spot centrale soient bien nets dans le viseur.

3 Remontez l'oculaire.



Si l'image du viseur n'est toujours pas nette après le réglage du correcteur dioptrique, nous vous recommandons d'utiliser un correcteur de visée de la série E (10 types). (→p. 167)

1

Préparations

Prise en main de l'appareil

Pour obtenir de bonnes photos, immobilisez l'appareil pour éviter tout risque de flou de bougé.

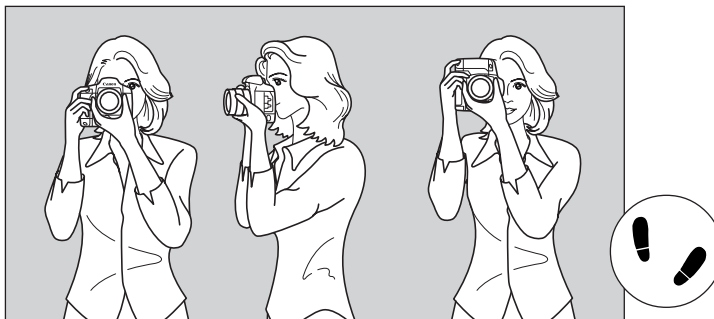

Prise de vue à l'horizontale Prise de vue à la verticale

- Saisissez fermement le bossage de la main droite, et appuyez légèrement le coude droit contre le corps.
- Tenez l'objectif par dessous de la main gauche.
- Appuyez l'appareil contre le visage et mettez votre œil contre l'oculaire.
- Pour avoir un équilibre parfait, mettez un pied légèrement devant l'autre et non l'un à côté de l'autre.

Fixation de la courroie et de la dragonne

Fixation de la dragonne

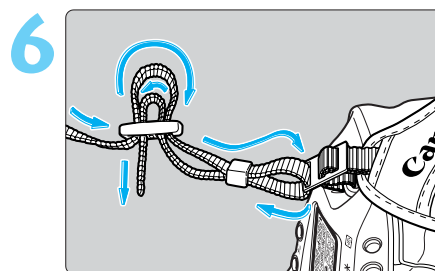
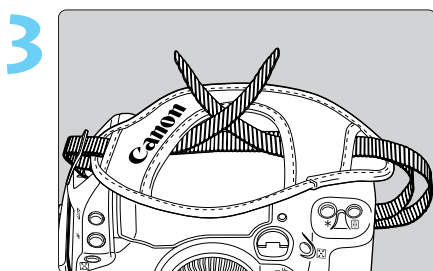
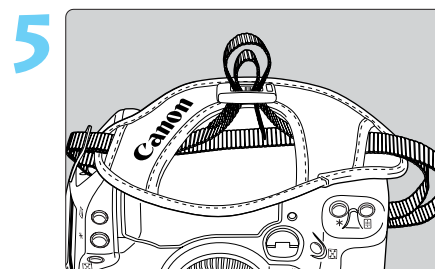
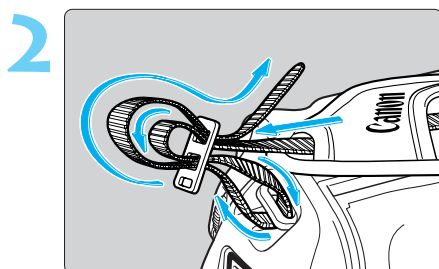
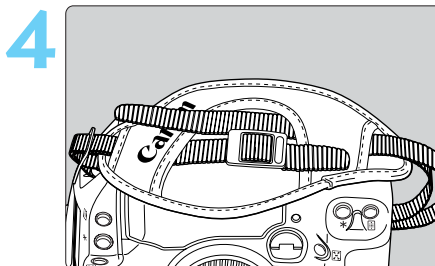
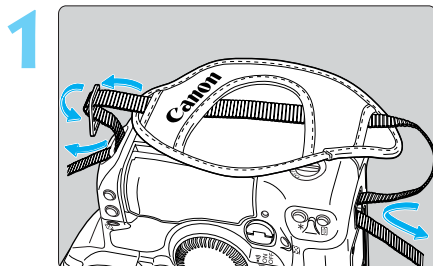

Fixation de la courroie



Après avoir fixé la dragonne et la courroie, tirez dessus pour vous assurer qu'elles sont bien fixées.

Réglage des images

Ce chapitre fournit des explications sur les réglages spécifiques à la prise de vues avec un appareil numérique, à savoir : qualité d'enregistrement des images, balance des blancs, sensibilité ISO, et paramètres de traitement des images. Il vous explique également comment revoir et organiser les images enregistrées.

MENU Qualité d'enregistrement des images

Vous disposez de quatre réglages de qualité d'image au choix. Les images enregistrées en mode <L ▀>, <L ▄> ou <S ▀> ne nécessiteront plus de traitement, mais une image enregistrée en mode <RAW> devra ensuite être traitée sur un ordinateur personnel.

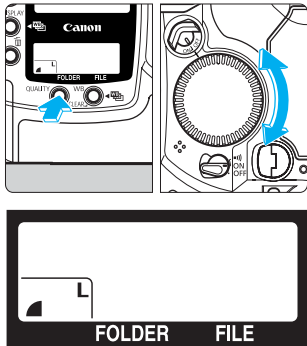

Sélectionnez la qualité d'enregistrement des images.

- Tout en appuyant sur la touche <QUALITY>, tournez la molette <◂> pour sélectionner la qualité d'enregistrement des images. Puis relâchez la touche <QUALITY>.
- Si vous sélectionnez le format JPEG <L ▀>, <L ▄> ou <S ▀>, l'icône <JPEG> s'affiche en bas et à droite du viseur.

L ▀

Haute/Fine

Enregistre une image à haute résolution avec faible compression JPEG. Ce mode comprime une image de 4,06 megapixels en un fichier d'environ 2,4 Mo. En raison de la taille importante des fichiers, vous enregistrerez moins d'images sur la carte CF.

L ▄

Haute/Normale

Enregistre une image à haute résolution avec forte compression JPEG. Ce mode comprime une image de 4,06 megapixels en un fichier d'environ 1,3 Mo. Les fichiers étant plus petits qu'en mode Haute/Fine, vous pourrez enregistrer davantage d'images sur la carte CF.

S ▀

Faible/Fine

Enregistre une image à faible résolution avec faible compression JPEG. L'appareil sous-échantillonne une image de 4,06 megapixels à environ 1 mégapixel, puis le fichier est compressé en un fichier d'environ 1,1 Mo. En raison de la petite taille des fichiers, vous enregistrerez davantage d'images sur la carte CF.

RAW RAW

Enregistre l'image avec une compression sans perte de données qui donne environ 4,15 megapixels. Utilisez ce mode si vous voulez ensuite traiter l'image sur un ordinateur personnel. En raison de la taille importante des fichiers, vous enregistrerez moins d'images sur la carte CF.

A propos du traitement des images

On appelle traitement la modification des données d'image RAW (brutes) avec l'élément d'image du capteur CCD de l'appareil. Vous pouvez par exemple modifier la balance des blancs et la qualité d'image de l'image numérique. Vous pouvez traiter avec l'appareil les images enregistrées en mode <L ▲>, <L ▲> ou <S ▲> avant de les sauvegarder au format d'image JPEG. Vous pouvez traiter les images <RAW> en fonction de la matrice de couleur, de la balance des blancs et des paramètres de traitement réglés au moment de la prise de vues. Vous pouvez retoucher le traitement d'une image <RAW> à l'infini avec le logiciel fourni.

Taille de fichier d'image et capacité de carte CF en fonction de la qualité d'enregistrement des images

Qualité d'enregistrement des images	Taille de fichier (pixels)	Format	Taux de compression	Taille de fichier d'image (approx.)	Capacité max. (approx.)
L ▲ Haute/Fine	2464 x 1648 (environ 4,06 millions)	JPEG	Faible	2,4 Mo	47 images
L ▲ Haute/Normale			Elevé	1,3 Mo	89 images
S ▲ Faible/Fine	1232 x 824 (environ 1 million)		Faible	1,1 Mo	109 images
RAW RAW	2496 x 1662 (environ 4,15 millions)	RAW sans perte		4,8 Mo	22 images
RAW + L ▲	-	RAW + JPEG		7,2 Mo	13 images
RAW + L ▲				6,1 Mo	16 images
RAW + S ▲				5,9 Mo	17 images

- La capacité maximale s'applique à une carte CF de 128 Mo (FC-128 M disponible en option).
- La taille de fichier d'image et la capacité maximale de la carte CF sont basées sur les normes d'essai de Canon (à 200 ISO).
- La taille de fichier d'image et la capacité maximale de la carte CF dépendent du sujet, du mode de prise de vues et de la sensibilité ISO.
- Le nombre de vues restantes de la carte CF s'affiche en haut de l'écran LCD supérieur. (→p. 27)
- En mode RAW + L ▲, L ▲, ou S ▲, vous pouvez enregistrer les images simultanément en mode RAW et en mode JPEG. (→p. 40)



- Pour ouvrir les images enregistrées au format RAW, vous devrez utiliser le logiciel exclusif qui est fourni avec l'appareil. Pour les détails, voyez le "Mode d'emploi du logiciel de l'EOS-1D".
- Avec des sensibilités ISO élevées (→p. 49), l'image renfermera davantage de bruit et le fichier sera plus gros. Vous enregistrerez donc moins d'images sur la carte CF. Vous pouvez vérifier le nombre d'images que la carte CF peut stocker sur l'écran LCD supérieur. (→p. 27)

MENU Capture simultanée aux formats RAW et JPEG

En mode de qualité d'image <RAW>, vous pouvez capturer les images simultanément dans les deux formats RAW et JPEG. Ceci est pratique si vous voulez avoir deux versions, une RAW et une JPEG, de la même image. L'image RAW permet un traitement optimal, tandis qu'au format JPEG, vous pouvez utiliser l'image telle quelle, sans aucun traitement.

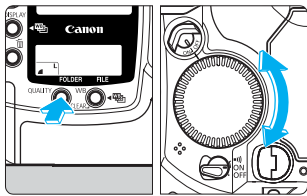

1 Sélectionnez RAW sur l'écran LCD arrière.

- Tout en appuyant sur la touche <QUALITY>, tournez la molette <◀▶> pour sélectionner <RAW> sur l'écran LCD arrière. Puis relâchez la touche <QUALITY>.

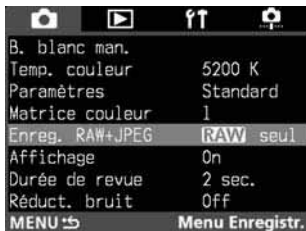
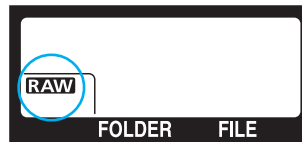

2 Sur le menu du moniteur LCD, sélectionnez "Enreg. RAW+JPEG".

- Appuyez sur la touche <MENU>.
- Tout en appuyant sur la touche <MENU>, tournez la molette <◀▶> pour sélectionner <📷>.
- Tout en appuyant sur la touche <SELECT>, tournez la molette <◀▶> pour sélectionner "Enreg. RAW+JPEG". Puis relâchez la touche <SELECT>.



3 Sélectionnez la qualité d'image JPEG.

- Tout en appuyant sur la touche <SELECT>, tournez la molette <◀▶> pour sélectionner la qualité d'image JPEG de votre choix. Puis relâchez la touche <SELECT>.
- ▶ Le menu apparaît.
- Quand vous prenez une photo, elle s'enregistre à la fois au format RAW et au format JPEG.
- Pour arrêter l'enregistrement d'une image aux deux formats, sélectionnez "RAW seul" sur le menu du moniteur LCD.



- Quand vous enregistrez une image aux deux formats RAW et JPEG, l'icône <JPEG> ne s'affiche pas dans le viseur. L'écran LCD arrière n'affiche pas non plus la qualité d'image JPEG (<L ▲>, <L ▲> ou <S ▲>).
- Les images capturées simultanément aux formats RAW et JPEG auront le même numéro d'image mais avec une extension différente. L'image JPEG aura l'extension .JPG, et l'image RAW l'extension .TIF.
- La sélection <L ▲>, <L ▲> ou <S ▲> de la qualité d'enregistrement des images de la façon expliquée à la page précédente reste valide pendant la capture simultanée d'une image RAW et JPEG.

WB Sélection de la balance des blancs

Pour le réglage de la balance des blancs, vous disposez des paramètres suivants : automatique, lumière du jour, ombre, tungstène, fluoescnt, flash, personnalisée, température de couleur, et balance des blancs personnelle (réglés avec le logiciel livré avec l'appareil →p. 45).

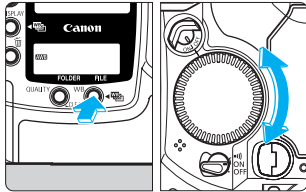

1 Sélectionnez le paramètre de la balance des blancs.

- Tout en appuyant sur la touche <WB>, tournez la molette <◀▶> pour sélectionner le paramètre de la balance des blancs de votre choix. Puis relâchez la touche <WB>.

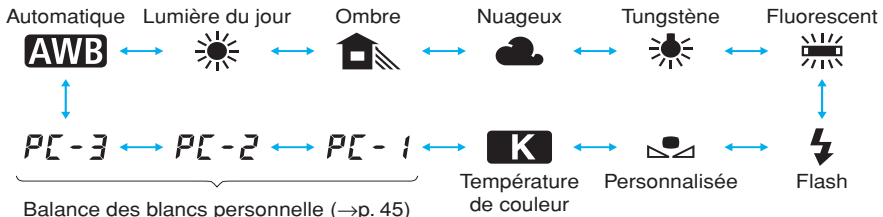

Balance des blancs personnelle (→p. 45)
Ne s'affichent pas si les paramètres ne sont pas enregistrés dans l'appareil.









A propos de la balance des blancs

Les trois couleurs primaires R (rouge), V (vert) et B (bleu) peuvent exister avec des proportions différentes dans la source lumineuse, en fonction de sa température de couleur. Lorsque la température de couleur est élevée, il y a davantage de bleu, et si la température de couleur est basse, il y a davantage de rouge. A mesure que la température de couleur augmente, le reflet de la couleur change dans l'ordre suivant : rouge, orange, jaune, blanc, et blanc bleuâtre. Par exemple, si vous avez un objet blanc sous une ampoule au tungstène, il semblera rouge ou orange sur la photo. Si au contraire vous utilisez un éclairage fluoescnt, il aura une teinte verdâtre.

Pour l'œil humain, un objet blanc reste blanc quelque soit le type d'éclairage. L'œil humain s'adapte très facilement aux différents types d'éclairage et de température de couleur. Avec un appareil à film, vous pouvez fixer un filtre de correction des couleurs sur l'objectif ou utiliser un film tungstène pour compenser la dérive du reflet de couleur provoquée par la température de couleur de la source lumineuse. Avec le réglage de la balance des blancs d'un appareil numérique, vous pouvez compenser numériquement (sur la base d'un blanc standard) la température de couleur de façon que les couleurs de l'image soient plus naturelles.

Si vous réglez la balance des blancs sur <AWB>, la balance des blancs est automatiquement réglée par le capteur CCD et le capteur de balance des blancs externe. Si le capteur de balance des blancs externe est obstrué, l'appareil effectuera toujours un réglage automatique de la balance des blancs, mais la valeur sera différente de celle qui aurait été obtenue si le capteur n'avait pas été obstrué. Si vous ne parvenez pas à obtenir la balance des blancs voulue sur l'image, réglez-la sur un paramètre autre que <AWB>.

Paramètres de la balance des blancs

Icône	Application	Température de couleur (Kelvin)
	L'appareil règle la balance des blancs automatiquement.	Environ 3000 à 7000 K
	Prise de vues à l'extérieur par beau temps.	Environ 5200 K
	Prise de vues à l'extérieur à l'ombre.	Environ 7000 K
	Ciel nuageux ou brumeux et coucher de soleil.	Environ 6000 K
	Sous un éclairage (ampoule) tungstène.	Environ 3200 K
	Sous un éclairage fluorescent.	Environ 4000 K
	Avec utilisation du flash.	Environ 5600 K
	Vous photographiez tout d'abord un objet blanc qui vous servira de référence pour le réglage de la balance des blancs. En utilisant les données de balance des blancs de cette image, vous pourrez obtenir la balance des blancs optimale. (→p. 43)	Environ 2000 à 10000 K
	Vous réglez la balance des blancs manuellement entre 2800 et 10000 K (par paliers de 100 k). (→p. 45)	Environ 2800 à 10000 K
<i>PC-1</i>	Vous pouvez régler et enregistrer jusqu'à trois réglages de balance des blancs personnelle avec le logiciel fourni. (→p. 45) (Ne s'affichent pas si vous n'avez pas enregistré de réglages de balance des blancs personnelle.)	-
<i>PC-2</i>		
<i>PC-3</i>		

MENU Balance des blancs personnalisée

Avec la balance des blancs personnalisée, vous photographiez un objet blanc qui vous servira de standard pour la balance des blancs. En sélectionnant cette image, vous importez ses données de balance des blancs pour effectuer le réglage de la balance des blancs.

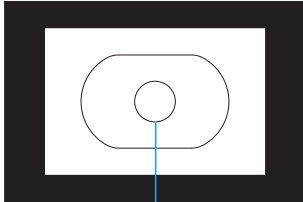

Cercle de mesure spot central

1 En mode programme <P> (→p.82), photographiez un objet blanc.

- Veillez à ce l'objet blanc remplisse bien tout le cercle de mesure spot central.
- Photographiez l'objet blanc à la valeur d'exposition standard.

La balance des blancs ne sera pas correcte si le sujet est sur- ou sous-exposé.

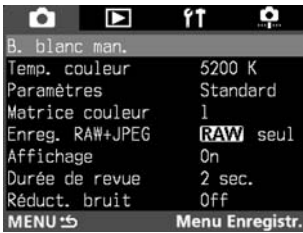

2 Sur le menu du moniteur LCD, sélectionnez "B. blanc man".

- Appuyez sur la touche <MENU>.
 - Tout en appuyant sur la touche <MENU>, tournez la molette <⬇️> pour sélectionner <📷>.
 - Tout en appuyant sur la touche <SELECT>, tournez la molette <⬇️> pour sélectionner "B. blanc man". Puis relâchez la touche <SELECT>.
- ▶ Un index de neuf images s'affiche.



3 Sélectionnez l'image.

- Tout en appuyant sur la touche <SELECT>, tournez la molette <⬇️> pour sélectionner l'image. Puis relâchez la touche <SELECT>.
- Vous ne pouvez pas sélectionner les images qui n'ont pas été prises avec l'EOS-1D.

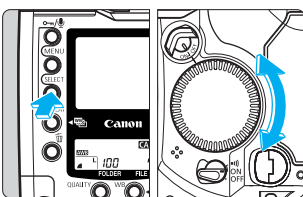

4 Importez les données de balance des blancs.

- Tout en appuyant sur la touche <SELECT>, tournez la molette <⬇️> pour sélectionner "OK". Puis relâchez la touche <SELECT>.
- ▶ Les données de balance des blancs de l'image vont être importées.

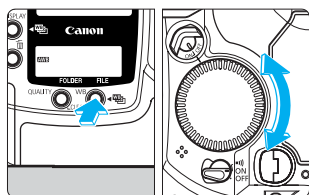

5 Sélectionnez la balance des blancs personnalisée.

- Tout en appuyant sur la touche <WB>, tournez la molette <○> pour sélectionner <WB>. Puis relâchez la touche <WB>.
- ▶ La balance des blancs personnalisée va être validée.



- Pour l'objet blanc standard, nous vous recommandons d'utiliser une feuille de papier blanc ordinaire.
- Vous pouvez stocker les images de l'objet blanc photographié sous divers éclairages sur la carte CF. Ainsi, pendant la prise de vues, vous pourrez sélectionner l'une de ces images avec la commande de menu "B. blanc man", ce qui vous permettra de régler en toute facilité la balance des blancs optimale en fonction des conditions d'éclairage.

MENU Réglage de la température de couleur

Vous pouvez régler la température de couleur de la balance des blancs entre 2800 K et 10000 K (par paliers de 100 K).



1 Sur le menu, sélectionnez "Temp. couleur".

- Appuyez sur la touche <MENU>.
- Tout en appuyant sur la touche <MENU>, tournez la molette <○> pour sélectionner <CAM>.
- Tout en appuyant sur la touche <SELECT>, tournez la molette <○> pour sélectionner "Temp. couleur". Puis relâchez la touche <SELECT>.



2 Réglez la température de couleur.

- Tout en appuyant sur la touche <SELECT>, tournez la molette <○> pour sélectionner la température de couleur. Puis relâchez la touche <SELECT>.
- La température de couleur se règle entre 2800 K et 10000 K (par paliers de 100 K).
- ▶ Quand le réglage de la température de couleur est terminé, le menu réapparaît.
- Pour quitter le menu et éteindre le moniteur LCD, appuyez sur la touche <MENU>.

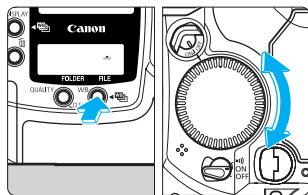

3 Sélectionnez la température de couleur.

- Tout en appuyant sur la touche <WB>, tournez la molette <◂> pour sélectionner <K>. Puis relâchez la touche <WB>.
- ▶ La température de couleur est validée.



- Utilisez <K> pour régler la température de couleur d'un éclairage naturel. Si vous utilisez <K> pour régler la température de couleur d'un éclairage artificiel, vous risquez de ne pas obtenir la balance des blancs correcte.
- Avec <K>, si vous voulez utiliser la valeur obtenue avec le pose-mètre de température de couleur, effectuez des essais et peaufinez le réglage de façon à corriger la différence entre la valeur de température de couleur obtenue par le pose-mètre et celle obtenue par l'appareil.

Sélection d'une balance des blancs personnelle

Vous pouvez régler votre propre balance des blancs avec le logiciel livré avec l'appareil, ce qui vous permettra d'obtenir une balance des blancs plus précise. Cette fonction est idéale si vous devez prendre plusieurs photos dans les mêmes conditions d'éclairage que celles d'un studio. Pour les détails, voyez le "Mode d'emploi du logiciel de l'EOS-1D".

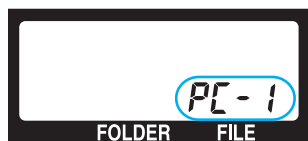
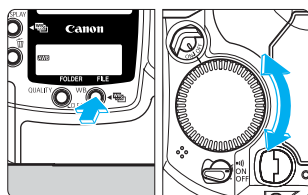

Sélectionnez l'un des paramètres de balance des blancs personnelle que vous avez enregistré.

- Tout en appuyant sur la touche <WB>, tournez la molette <◂> pour sélectionner "PC-1", "PC-2" ou "PC-3". Puis relâchez la touche <WB>.
- ▶ Le paramètre de balance des blancs personnelle que vous avez sélectionné est validé.

Bracketing auto de la balance des blancs

Vous pouvez effectuer un bracketing auto de la balance des blancs, c'est-à-dire prendre automatiquement trois photos successives dans la plage de +/- trois valeurs par paliers d'une valeur. Pour chaque prise de vues, l'appareil modifie automatiquement la balance des blancs par rapport au réglage en vigueur. Un cran est égal à 5 mired, comme avec un filtre de conversion de couleur. Les trois photos sont prises l'une après l'autre dans la séquence suivante : température de couleur standard, teinte bleuâtre (moins), et teinte rougeâtre (plus). Le mode de motorisation (→p. 99) du bracketing auto est le mode en vogueur.

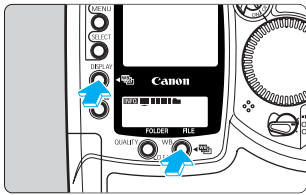

1 Appuyez simultanément sur les touches <DISPLAY> et <WB>.

- ▶ L'écran LCD arrière affiche <---'--->.

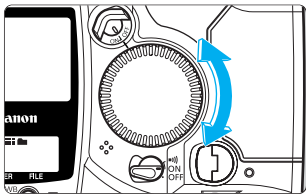
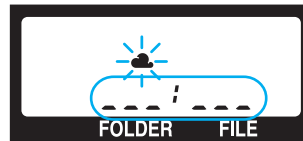

2 Réglez la valeur du bracketing auto.

- Relâchez la touche <DISPLAY> ou la touche <WB>, puis tournez la molette <SEL>.
- ▶ L'écran LCD arrière affiche la valeur du bracketing auto, et l'icône du paramètre de balance des blancs actuel clignote.
- Sélectionnez la valeur du bracketing auto, puis relâchez la touche <DISPLAY> et la touche <WB>.
- ▶ Tant que le bracketing auto de la balance des blancs est activé, l'icône du paramètre de balance des blancs actuel clignote sur l'écran LCD arrière.

Valeur standard

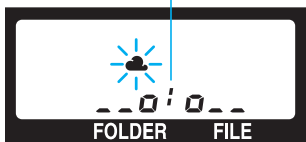

+/- une valeur



+/- deux valeurs



Valeur de bracketing auto
+/- trois valeurs

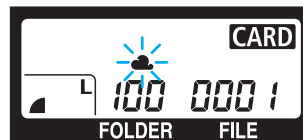

Indicateur de prise standard



Correction bleuâtre (moins)



Correction rougeâtre (plus)



3 Prenez les photos.

- ▶ Les trois photos sont prises l'une après l'autre dans la séquence suivante : température de couleur standard, teinte bleuâtre (moins), et teinte rougeâtre (plus). L'indicateur de bracketing de la photo suivante clignote également sur l'écran LCD arrière.
- Le mode de motorisation du bracketing auto est le mode en vigueur. (→ p. 99)
- Lors d'une prise de vues en rafale, maintenez le déclencheur enfoncé à fond pour prendre les trois photos du bracketing à la suite, puis la prise de vues s'arrête.
- Si vous avez également activé le retardateur, les trois vues bracketing seront également prises l'une après l'autre lorsque la durée du retardateur (deux secondes ou 10 secondes) est écoulée.

Annulation du bracketing auto de la balance des blancs

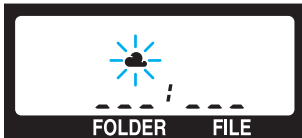

- Effectuez les opérations 1 et 2 ci-dessus pour régler la valeur du bracketing sur <--- : --->. Puis relâchez la touche <DISPLAY> et la touche <WB>.
- Le bracketing auto de la balance des blancs s'annule aussi automatiquement après l'une des opérations suivantes : vous remplacez la carte CF, vous remplacez la batterie, vous réglez une pose longue, le flash est recyclé, vous appuyez sur la touche <CLEAR>, ou vous réglez le sélecteur <☺> sur <OFF>.



- Vous ne pouvez pas utiliser le bracketing auto de la balance des blancs en même temps que le flash, la pose longue ou le bracketing d'exposition automatique (le bracketing auto ordinaire).
- Si vous activez la fonction personnalisée C.Fn-12-1 (miroir relevé) pendant un bracketing auto de la balance des blancs, les trois vues bracketing ne seront pas prises en rafale, même si le mode de motorisation est réglé sur la prise de vues en rafale.



Si le mode de motorisation est réglé sur le mode vue par vue, appuyez sur le déclencheur pour chacune des trois vues bracketing.

C.Fn

- Avec la fonction personnalisée C.Fn-09-2/3, vous pouvez modifier la séquence du bracketing auto de la balance des blancs. (→p. 135)
- Avec la fonction personnalisée C.Fn-09-1/3, vous pouvez empêcher l'annulation du bracketing auto de la balance des blancs lorsque vous changez d'objectif, que vous remplacez la carte CF, ou que vous positionnez le sélecteur <☺> sur <OFF>. (→p. 135)
- Avec la fonction personnalisée C.Fn-01-1, vous pouvez toujours afficher les informations dans le viseur lors d'une prise de vues en rafale. (→p. 133)

MENU Sélection de la matrice de couleur

La matrice de couleur vous permet de sélectionner la teinte, la chrominance et la gamme de couleur (plage de couleur reproductible) de votre choix. Ces paramètres sont équivalents aux caractéristiques des films couleur.

L'appareil vous offre cinq matrices de couleur pour des applications différentes.



1 Sur le menu, sélectionnez “Matrice couleur”.

- Appuyez sur la touche <MENU>.
- Tout en appuyant sur la touche <MENU>, tournez la molette <⌚> pour sélectionner <📷>.
- Tout en appuyant sur la touche <SELECT>, tournez la molette <⌚> pour sélectionner “Matrice couleur”. Puis relâchez la touche <SELECT>.



2 Sélectionnez la matrice de couleur.

- Tout en appuyant sur la touche <SELECT>, tournez la molette <⌚> pour sélectionner le numéro de réglage de la matrice couleur de votre choix. Puis relâchez la touche <SELECT>. Nous donnons une description des paramètres dans le tableau ci-dessous.
- ▶ Quand le réglage de la matrice couleur est terminé, le menu réapparaît.
- Pour quitter le menu et éteindre le moniteur LCD, appuyez sur la touche <MENU>.

No. de réglage	Description
1	Donne une teinte et une chrominance naturelles. Efficace pour faire ressortir les tons de couleur naturels du sujet.
2	Donne une teinte et une chrominance qui convient pour les portraits. Efficace pour obtenir de beaux tons chair.
3	Donne une teinte et une chrominance similaires à celles d'un film de diapositives à chrominance élevée. Efficace pour obtenir des couleurs nettes.
4	Vous obtenez une image correspondant à l'espace de couleur RGB Adobe. Ce réglage est pratique pour effectuer une conversion de profil en RGB Adobe ou un réglage précis de la chrominance, puisque la plage de reproduction des couleurs est plus large que la plage sRGB standard. Pour une conversion de profil, vous devez sélectionner RGB parce que le profil ICC n'est pas attaché aux images prises par l'appareil. Par ailleurs, vous devrez également régler la chrominance car elle sera plus faible avec le réglage sRGB.
5	Permet de régler une chrominance d'image faible. Efficace pour rendre les teintes de couleur modérées.



L'espace de couleur de la matrice de couleur 1, 2, 3 et 5 est réglé sur sRGB.

Réglage de la sensibilité ISO

La sensibilité ISO est une indication numérique de la sensibilité à la lumière. (→p. 154)
Plus le chiffre de la sensibilité ISO est élevé, plus la sensibilité à la lumière est grande. Ainsi, une sensibilité ISO élevée conviendra pour les sujets en mouvement ou pour une prise de vues dans des conditions d'éclairage faible. Toutefois, l'image renfermera une certaine quantité de bruit qui lui donnera un aspect rugueux et granuleux. En revanche, une sensibilité ISO plus faible donnera une image plus fine, mais elle ne conviendra pas pour immobiliser un mouvement ou pour une prise de vues dans des conditions d'éclairage faible.
L'appareil offre les réglages de sensibilité ISO suivants : ISO 200, 250, 320, 400, 500, 640, 800, 1000, 1250, et 1600. Le réglage initial est 200.

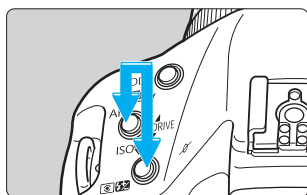

1 Maintenez les touches <AF> et <ISO> enfoncées simultanément.

- ▶ L'icône <ISO> et la sensibilité ISO en vigueur s'affichent sur l'écran LCD supérieur.

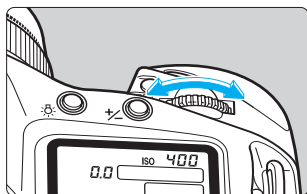
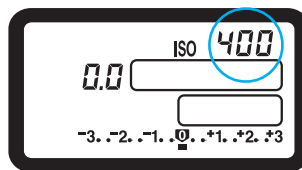

2 Tout en appuyant sur les deux touches, tournez la molette <sel> pour sélectionner la sensibilité ISO de votre choix.

3 Relâchez les touches.

- ▶ La nouvelle sensibilité ISO est activée.



Plus la sensibilité ISO est élevée, plus il y aura de bruit dans l'image. Par ailleurs, la taille du fichier d'image augmente et vous enregistrez moins d'image sur la carte CF. Donc, si vous réglez une sensibilité ISO élevée, le nombre d'images que vous pouvez enregistrer sur la carte CF diminue. Vous pouvez vérifier le nombre d'images que la carte CF peut stocker sur l'écran LCD supérieur. (→p. 27)

C.Fn

- Avec la fonction personnalisée C.Fn-03-1, vous pouvez régler la sensibilité ISO sur 100 ou sur 3200. (→p. 133)
- Avec la fonction personnalisée C.Fn-08-1/2, vous pouvez afficher la sensibilité ISO à la place du nombre de vues restantes. (→p. 135)

2

Réglage des images

MENU Sélection des paramètres de traitement

L'image que vous capturez peut être traitée automatiquement par l'appareil en fonction des paramètres personnalisés que vous spécifiez avec le logiciel. Vous pouvez régler et enregistrer un maximum de trois jeux personnalisés de paramètres de traitement. (Pour les détails, voyez le "Mode d'emploi du logiciel de l'EOS-1D" séparé.)

La procédure ci-dessous vous explique comment sélectionner celui des paramètres de traitement d'image qui sera utilisé par l'appareil.

Si vous n'avez pas enregistré de paramètres de traitement, vous ne pourrez sélectionner que "Standard" pour le réglage des paramètres.



1 Sur le menu, sélectionnez "Paramètres".

- Appuyez sur la touche <MENU>.
- Tout en appuyant sur la touche <MENU>, tournez la molette <⦿> pour sélectionner <📷>.
- Tout en appuyant sur la touche <SELECT>, tournez la molette <⦿> pour sélectionner "Paramètres". Puis relâchez la touche.



2 Sélectionnez le jeu personnalisé de paramètres de traitement.

- Tout en appuyant sur la touche <SELECT>, tournez la molette <⦿> pour sélectionner le jeu personnalisé de paramètres de traitement de votre choix. Puis relâchez la touche <SELECT>.
- ▶ Le menu principal réapparaît.
- Pour quitter le menu et éteindre le moniteur LCD, appuyez sur la touche <MENU>.

Exemple d'écrans de paramètres de traitement



A propos des paramètres de traitement des images

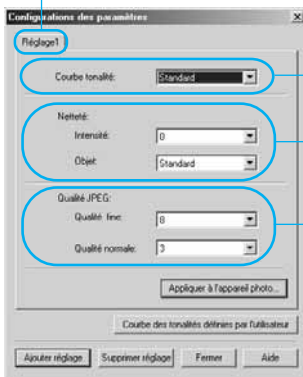

Les paramètres de traitement comprennent la courbe de nuance, la netteté et la qualité JPEG. Avec le logiciel, vous pouvez régler chacun de ces paramètres et les enregistrer sous forme de jeu personnalisé de paramètres de traitement. Pour les détails, voyez le “Mode d’emploi du logiciel de l’EOS-1D” séparé.

Vous pouvez enregistrer un maximum de trois jeux personnalisés de paramètres de traitement.





Vous pouvez régler la courbe de tonalité.

Le niveau de netteté et la netteté des motifs se règlent sur cinq niveaux au choix.

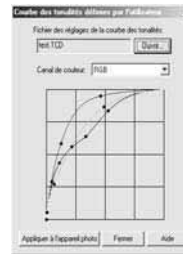
La qualité JPEG se règle sur cinq réglages au choix pour le mode  (Fin) et le mode  (Normal).



Paramètre	Description	Réglage	Effet
Courbe de tonalité	Règle la luminosité de l'image et les propriétés de couleur.	Courbe de tonalité	Vous réglez la luminosité de l'image et la balance de couleur selon vos préférences.
Niveau de netteté	Règle le niveau de netteté.	1 2 3 4 5	Un chiffre plus élevé donnera une image plus nette.
	Sélectionne le type de motif à accentuer. (netteté des motifs)	Approximatif	"Approximatif" renforcera les motifs approximatifs de l'image. "Fin" renforcera les motifs fins de l'image.
		Modérément approximatif	
		Standard	
Qualité JPEG	Règle la qualité d'image du mode  (Fin).	6 7 8 9 10	Un chiffre plus élevé donnera une meilleure qualité d'image.
	Règle la qualité d'image du mode  (Normal).	1 2 3 4 5	

MENU Revue des images

Revue des images

Vous pouvez afficher l'image sur le moniteur LCD tout de suite après la prise de vues. Il existe trois options de revue d'image au choix : "On" pour afficher l'image, "On (Info)" pour afficher à la fois l'image et les informations de prise de vues, et "Off" si vous ne voulez pas afficher l'image. Le réglage initial est "On".



1 Sur le menu, sélectionnez "Affichage".

- Appuyez sur la touche <MENU>.
- Tout en appuyant sur la touche <MENU>, tournez la molette <◂/▸> pour sélectionner <📷>.
- Tout en appuyant sur la touche <SELECT>, tournez la molette <◂/▸> pour sélectionner "Affichage". Puis relâchez la touche <SELECT>.



2 Sélectionnez le paramètre d'affichage.

- Tout en appuyant sur la touche <SELECT>, tournez la molette <◂/▸> pour sélectionner le jeu personnalisé de paramètres de votre choix. Puis relâchez la touche <SELECT>.
- ▶ Le menu réapparaît.
- Pour quitter le menu et éteindre le moniteur LCD, appuyez sur la touche <MENU>.

3 Prenez la photo.

- ▶ La photo s'affiche sur le moniteur LCD.

Paramètre de revue "On"



Paramètre de revue "On (Info)" (→p. 118)

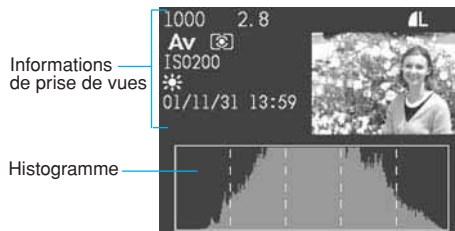

- Vous pouvez également modifier le nombre de secondes d'affichage de l'image (durée de revue). (→p. 53)
- Après une prise de vues en rafale, seule la dernière photo s'affiche. Vous pouvez protéger la photo affichée contre l'effacement (→p. 119), enregistrer un son (→p. 121), ou effacer la photo (→p. 122).

Modification de la durée de revue

Vous pouvez modifier le nombre de secondes d'affichage de l'image sur le moniteur LCD une fois qu'elle est capturée.



1 Sur le menu, sélectionnez “Durée de revue”.

- Appuyez sur la touche <MENU>.
- Tout en appuyant sur la touche <MENU>, tournez la molette <⦿> pour sélectionner <📷>.
- Tout en appuyant sur la touche <SELECT>, tournez la molette <⦿> pour sélectionner “Durée de revue”. Puis relâchez la touche <SELECT>.



2 Sélectionnez la durée de revue.

- Tout en appuyant sur la touche <SELECT>, tournez la molette <⦿> pour sélectionner la durée de revue de votre choix. Puis relâchez la touche <SELECT>.
- ▶ Le menu réapparaît.
- Pour quitter le menu et éteindre le moniteur LCD, appuyez sur la touche <MENU>.

2

Réglage des images



Le paramètre “Maintien” réglera la durée de revue à la moitié de la durée d’extinction automatique. (→p. 130) Si vous désactivez (“Off”) l’extinction automatique, la durée de revue se règle sur 15 minutes.

Création et sélection d'un dossier

Vous pouvez créer des dossiers de façon à organiser vos images en fonction de la date de prise de vues ou du sujet. Vous pouvez enregistrer les images capturées avec l'appareil dans n'importe quel dossier. Les dossiers sont numérotés de 100 à 999.

Création d'un dossier avec l'appareil

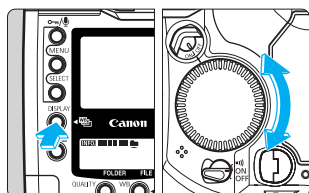

Formats d'affichage des images
Mode dossier

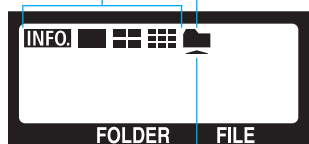

Repère de sélection

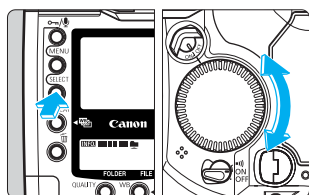

1 Réglez le mode dossier.

- Tout en appuyant sur la touche <DISPLAY>, tournez la molette <○> pour sélectionner <📁> sur l'écran LCD arrière.
- ▶ Le moniteur LCD passe en mode dossier.

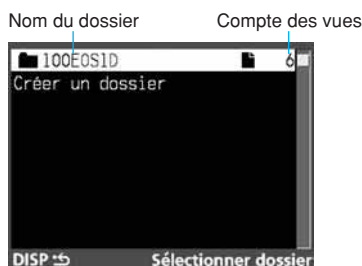

2 Affichez l'écran "Créer un dossier".

- Tout en appuyant sur la touche <SELECT>, tournez la molette <○> pour sélectionner "Créer un dossier". Puis relâchez la touche <SELECT>.
- ▶ L'écran "Créer un dossier" apparaît.

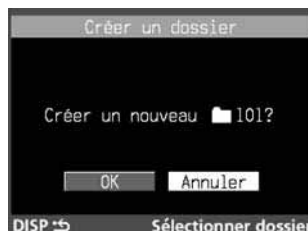

- S'il y a neuf dossiers ou plus dans la liste affichée à l'écran, vous risquez de ne pas voir la commande "Créer un dossier" sur le moniteur LCD. Dans ce cas, maintenez la touche enfoncée et tournez la molette jusqu'à ce que "Créer un dossier" apparaisse.
- Si vous réglez RAW+JPEG et que les images RAW et JPEG s'enregistrent simultanément, elles sont comptées comme une seule image dans le dossier.



3 Créez un nouveau dossier.

- Tout en appuyant sur la touche <SELECT>, tournez la molette <◂/◃> pour sélectionner "OK". Puis relâchez la touche <SELECT>.
- ▶ Vous allez créer un nouveau dossier.
- Pour quitter le mode dossier et éteindre le moniteur LCD, appuyez sur la touche <DISPLAY>.



Vous ne pouvez plus créer de dossier après le numéro 999.

Sélection d'un dossier

Vous pouvez sélectionner le dossier dans lequel enregistrer les photos que vous allez prendre. Vous pouvez également sélectionner n'importe quel dossier pour effacer toutes les images qu'il contient. (→p. 123)

1 Réglez le mode dossier.

- Effectuez l'opération 1 de "Création d'un dossier avec l'appareil" de la page précédente.

2 Sélectionnez le dossier.

- Tout en appuyant sur la touche <SELECT>, tournez la molette <◂/◃> pour sélectionner le dossier. Puis relâchez la touche <SELECT>.
- ▶ Le dossier est sélectionné.
- Pour quitter le mode dossier et éteindre le moniteur LCD, appuyez sur la touche <DISPLAY>.



Comment les numéros de fichier changent quand vous sélectionnez un dossier: (→p. 56)

Dossier ne contenant pas d'image

Dossier contenant des images

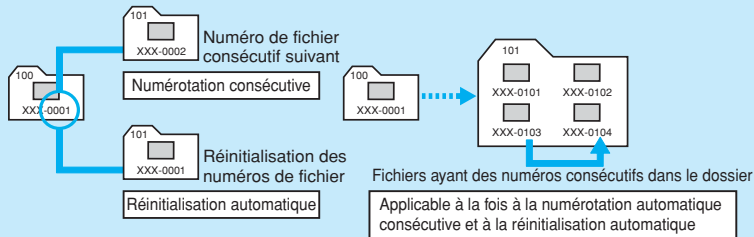

MENU Méthodes de numérotation des fichiers

Les photos que vous prenez reçoivent automatiquement un numéro de fichier de 0001 à 9999. Les images sont sauvegardées dans le dossier que vous sélectionnez. Il y a deux méthodes de numérotation automatique : la réinitialisation automatique, et la numérotation continue. L'appareil est initialement réglé sur la numérotation continue.



1 Sur le menu, sélectionnez "N° fichiers".

- Appuyez sur la touche <MENU>.
- Tout en appuyant sur la touche <MENU>, tournez la molette <⦿> pour sélectionner <↑>.
- Tout en appuyant sur la touche <SELECT>, tournez la molette <⦿> pour sélectionner "N° fichiers". Puis relâchez la touche <SELECT>.



2 Sélectionnez la méthode de numérotation.

- Tout en appuyant sur la touche <SELECT>, tournez la molette <⦿> pour sélectionner la méthode de numérotation de votre choix. Puis relâchez la touche <SELECT>.
- ▶ Le menu réapparaît.
- Pour quitter le menu et éteindre le moniteur LCD, appuyez sur la touche <MENU>.

Réinitialisation automatique

Cette méthode réinitialise la numérotation des fichiers à **XXX-0001** chaque fois que vous utilisez un nouveau dossier pour enregistrer les images que vous capturez ou que vous remplacez la carte CF par une neuve. De cette manière, les images de chaque dossier commencent par le numéro de fichier **0001**. Vous pouvez par exemple créer un nouveau dossier pour chaque nouveau jour de prise de vues, et voir combien de photos vous prenez chaque jour. Notez que si vous passez à un dossier ou une carte CF qui renferment déjà des images, les numéros de fichier des photos que vous allez prendre ensuite viendront s'ajouter la suite du dernier numéro de fichier de dossier ou de la carte CF.

Numérotation de fichier après changement de dossier

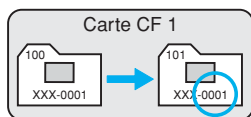

Réinitialisation du numéro de fichier

Numérotation de fichier après remplacement de carte CD

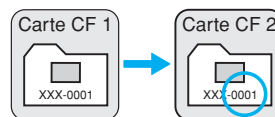

Réinitialisation du numéro de fichier



Si le dernier numéro de fichier du dossier arrive à **9999**, le message de droite s'affiche sur le moniteur LCD et vous ne pourrez plus prendre de photos, même s'il y a encore de la place sur la carte CF. Pour continuer à prendre des photos, maintenez la touche <SELECT> enfoncée et tournez la molette <◂/▸> pour sélectionner "OK". Un nouveau dossier est alors créé, et vous pouvez continuer à prendre des photos qui s'enregistreront dans ce nouveau dossier. Pour éviter toute interruption pendant la prise de vues, créez un nouveau dossier et sélectionnez-le avant de commencer (→p. 54) ou effectuez une réinitialisation manuelle de la numérotation des fichiers (→p. 58) et sélectionnez un autre dossier pour enregistrer les photos.

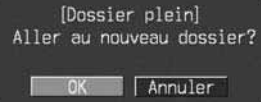

Numérotation continue

Cette méthode vous permet de numérotter les fichiers de façon continue dans l'ordre numérique, même lorsque vous changez de dossier pour l'enregistrement des images suivantes ou que vous remplacez la carte CF. Ceci vous évite d'avoir deux photos portant le même numéro de fichier. Vous pouvez ainsi gérer les images avec un ordinateur personnel sans risquer de vous tromper.

Notez que si vous commencez à enregistrer les images suivantes dans un autre dossier ou sur une autre carte CF qui contiennent déjà des images capturées avec l'appareil, la numérotation des fichiers commencera après le numéro de fichier le plus élevé du dossier ou de la carte CF.

Numérotation de fichier après changement de dossier

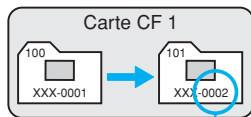

Numéro de fichier séquentiel suivant

Numérotation de fichier après remplacement de carte CD

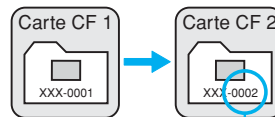

Numéro de fichier séquentiel suivant



Si le dernier numéro de fichier du dossier arrive à **9999**, le message de droite s'affiche sur le moniteur LCD et vous ne pourrez plus prendre de photos, même s'il y a encore de la place sur la carte CF. Pour continuer à prendre des photos, maintenez la touche <SELECT> enfoncée et tournez la molette <◂/▸> pour sélectionner "OK". Un nouveau dossier est alors créé, et vous pouvez continuer à prendre des photos. La numérotation continue des fichiers commencera à **0001**, et les images suivantes s'enregistreront dans ce nouveau dossier. Pour éviter ce genre d'interruption pendant la prise de vues, effectuez une réinitialisation manuelle de la numérotation des fichiers (→p. 58) avant de commencer et sélectionnez un autre dossier pour enregistrer les photos.

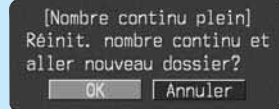

Réinitialisation manuelle

Cette méthode vous permet de créer un nouveau dossier et de commencer à numéroté les fichiers à partir de XXX-0001. Les images que vous capturez ensuite s'enregistrent dans ce nouveau dossier. La méthode de numérotation des fichiers (réinitialisation automatique/ numérotation continue) sera celle que vous avez réglée avant d'effectuer la réinitialisation manuelle.



- Les numéros de fichier correspondent aux numéros des vues d'un rouleau de pellicule.
- Pour les détails sur les noms de fichier, voyez "Terminologie de base". (→p. 155)

Création d'un dossier avec un PC

Vous pouvez également créer vos dossiers d'enregistrement des images sur un ordinateur personnel.

La carte CF étant ouverte sur l'écran, créez un nouveau dossier que vous appellerez "Dcim". Ouvrez le dossier Dcim et créez les nouveaux dossiers à l'intérieur. Vous pouvez créer autant de dossiers que vous voulez pour organiser vos images. Donnez aux dossiers un nom comme 100ABC_D, dans lequel les trois premiers numéros sont compris entre 100 et 999 et immédiatement suivis de cinq lettres. Les cinq lettres peuvent être une combinaison de minuscules et de majuscules de A à Z et de caractère "_". Vous ne pouvez pas insérer d'espace.



- L'appareil ne reconnaîtra pas les dossiers ayant le nom "100ABC" (nombre insuffisant de lettres) ou "001ABC_F" (le numéro doit être compris entre 100 et 999). Par ailleurs, deux noms de dossier ne peuvent pas avoir les mêmes chiffres, par exemple "100ABC_C" et "100ABC-D", même si leurs lettres sont différentes.
- Nous vous recommandons de commencer la numérotation des dossiers par le numéro "100". Si le dernier numéro de fichier à l'intérieur du dossier arrive à 9999, créez un nouveau dossier sur l'appareil pour enregistrer les images suivantes. Si vous ne créez qu'un seul dossier sur la carte CF et que vous lui donnez le numéro 999, vous ne pourrez plus prendre de photos quand vous arriverez au numéro 9999 de ce dossier.

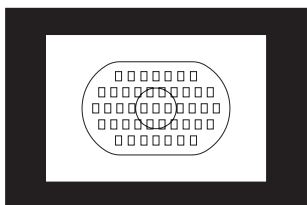

Utilisation de l'autofocus (AF)

L'ellipse de zone autofocus possède 45 collimateurs autofocus. Si vous sélectionnez le collimateur autofocus optimal, vous pourrez garder le cadrage désiré. Et vous pourrez sélectionner le mode autofocus en fonction du sujet ou de l'effet recherché.



Positionnez tout d'abord le sélecteur <S> et le commutateur <AF> sur <ON>.

Sélection du mode autofocus

La forme abrégée de “autofocus” est “AF”. L'appareil possède deux modes autofocus : l'autofocus One-Shot pour les sujets immobiles, et l'autofocus AI Servo pour les sujets en mouvement. (“AI” est l'abréviation de “Artificial Intelligence” (intelligence artificielle).) Sélectionnez le mode autofocus qui convient pour le sujet.

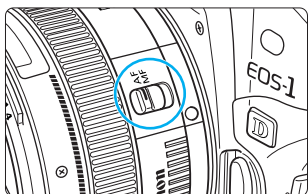

1 Positionnez le sélecteur de mode autofocus sur <AF>.

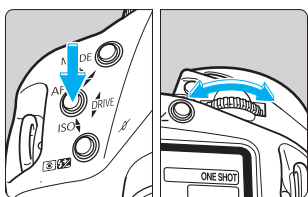

2 Réglez le mode AF.

- Tout en appuyant sur la touche de mode <AF> de l'appareil, tournez la molette <◀▶> jusqu'à ce que le mode AF voulu s'affiche sur l'écran LCD. Puis, relâchez la touche <AF>.

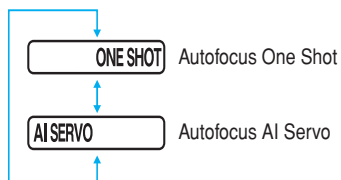
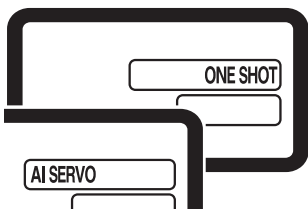

Mode autofocus One Shot pour les sujets immobiles

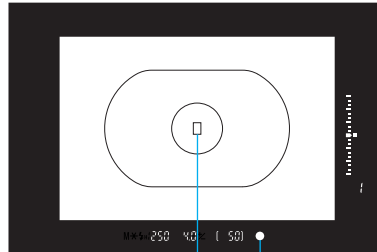

Collimateur autofocus Indicateur de mise au point

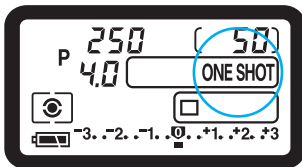

Enfoncez le déclencheur à mi-course pour activer l'autofocus et effectuez la mise au point.

- ▶ Le collimateur autofocus sur lequel s'effectue la mise au point clignote brièvement en rouge, et l'indicateur de mise au point <●> du viseur s'allume au même moment.
- Avec la mesure évaluative, le réglage de l'exposition (vitesse d'obturation et valeur d'ouverture) se règle lorsque la mise au point est obtenue. L'exposition et la mise au point sont mémorisées tant que le déclencheur est maintenu enfoncé à mi-course. Vous pouvez ensuite recadrer l'image tout en conservant le réglage d'exposition et de mise au point.

3

Utilisation de l'autofocus (AF)

Mise au point d'un sujet décentré

Pour effectuer la mise au point sur un sujet situé en dehors de l'ellipse de zone autofocus, procédez de la manière suivante. C'est ce que l'on appelle la mémorisation de la mise au point.

- La mémorisation de la mise au point n'est possible qu'avec le mode autofocus One Shot.

- 1** Orientez la zone autofocus ou le collimateur autofocus sur le sujet et enfoncez le déclencheur à mi-course.
- 2** Maintenez le doigt sur le déclencheur enfoncé à mi-course et recadrez l'image.
- 3** Prenez la photo.



- Si le sélecteur <☺> est positionné sur <●>, le bip sonore retentira lorsque le sujet sera au point.
- Si vous ne parvenez pas à effectuer la mise au point, l'indicateur de mise au point <●> clignote dans le viseur et vous ne pouvez pas prendre la photo, même si vous appuyez à fond sur le déclencheur. Recadrez l'image et recommencez. Voyez également "Si l'autofocus ne fonctionne pas (mise au point manuelle)", page 73.

Autofocus AI Servo pour les sujets en mouvement



L'appareil effectue la mise au point tout le temps que vous maintenez le déclencheur enfoncé à mi-course.

- Ce mode autofocus convient pour les sujets dont la distance de mise au point bouge constamment.
- Avec l'autofocus prédictif*, l'appareil peut également suivre un sujet qui s'approche ou qui s'éloigne.
- Les réglages d'exposition s'effectuent juste au moment de l'exposition.



- En mode autofocus AI Servo, l'indicateur de mise au point du viseur ne s'allume pas et aucun bip n'est émis.
- Si l'indicateur de mise au point du viseur clignote, c'est que la mise au point est impossible.
- Il n'est pas possible de mémoriser la mise au point (sauf si la fonction personnalisée C.Fn-04 a été réglée sur 2).

* A propos de l'autofocus prédictif

Si le sujet s'approche ou s'éloigne de l'appareil à une vitesse constante, l'appareil le suit et il prédit la distance de mise au point juste avant l'exposition. Ceci permet d'obtenir la bonne mise au point au moment de l'exposition.

Si la sélection du collimateur autofocus est manuelle, le collimateur autofocus clignote en rouge et la mise au point suit le sujet.

Si la sélection du collimateur autofocus est automatique, l'appareil effectue tout d'abord la mise au point à l'aide du collimateur central. Si ensuite le sujet s'éloigne du collimateur, le suivi de la mise au point se poursuit jusqu'à ce que le sujet soit recouvert par un autre collimateur au sein de l'ellipse de zone autofocus. Le collimateur actif ne s'allume pas.

C.Fn

- Vous pouvez également modifier la sensibilité de suivi du sujet de l'autofocus AI Servo avec la fonction personnalisée C.Fn-20. (→p. 138)
- Avec la fonction personnalisée C.Fn-04-2, vous pourrez mémoriser momentanément la mise au point en appuyant sur la touche <★> même si l'autofocus AI Servo est en fonction. (→p. 133.)
- La fonction personnalisée C.Fn-11-2 permet de tourner la molette <⦿> pour changer de collimateur autofocus de façon à effectuer un suivi du sujet en mode AI Servo. (→p. 136)

Ellipse de zone autofocus et collimateurs autofocus

L'ellipse de zone autofocus est la zone dans laquelle s'effectue la mise au point du sujet. L'ellipse de zone autofocus possède 45 collimateurs autofocus, ce qui donne une grande latitude de mise au point dans le viseur. Ceci vous permet de vous concentrer sur la composition du sujet, puisque vous n'avez plus à vous préoccuper de sélectionner les collimateurs. Tant que le sujet reste au sein de l'ellipse, la mise au point est automatique.

Collimateurs autofocus de l'ellipse de zone autofocus

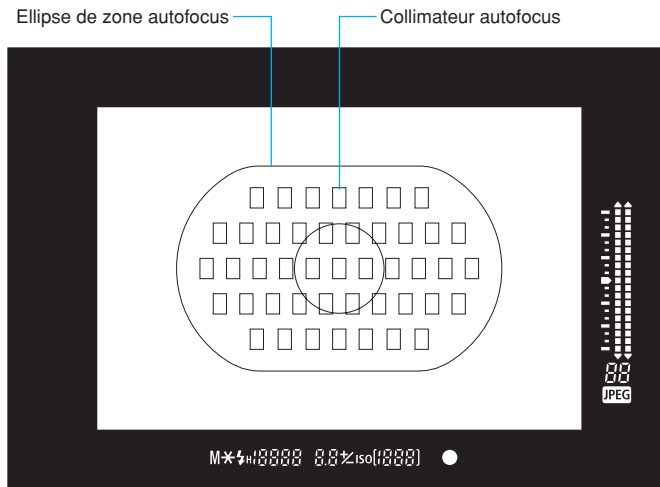

Sur l'illustration, tous les collimateurs sont allumés. Normalement, les collimateurs ne s'allument pas tous en même temps.

Sélection du collimateur autofocus

Vous pouvez sélectionner le collimateur automatiquement ou manuellement.

- **Sélection automatique**

L'appareil sélectionne l'un des 45 collimateurs autofocus automatiquement en fonction du sujet.

- **Sélection manuelle** (Vous pouvez utiliser l'un des trois groupes de collimateurs autofocus à votre disposition.)

(1) Vous sélectionnez manuellement l'un des 45 collimateurs autofocus.

(2) Vous sélectionnez l'un des onze collimateurs autofocus (C.Fn-13-1/2).

(3) Vous sélectionnez l'un des neuf collimateurs autofocus (C.Fn-13-3).

* La fonction personnalisée C.Fn-13 vous permet les procédures (2) et (3). Pour régler une fonction personnalisée, voyez "Réglage d'une fonction personnalisée", page 132.

Procédure de base pour la sélection du collimateur autofocus

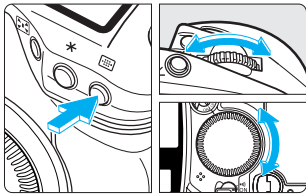

- Pour sélectionner un collimateur autofocus, appuyez sur la touche <AF-ON>, puis tournez la molette <AF-AS> ou la molette <AF-AS2>.

Sélection d'un collimateur autofocus horizontal

- Appuyez sur la touche <AF-ON> et tournez la molette <AF-AS2>.
- ▶ Le collimateur autofocus sélectionné se déplace en sens horizontal.

Sélection d'un collimateur autofocus vertical

- Appuyez sur la touche <AF-ON> et tournez la molette <AF-AS>.
- Pour sélectionner un collimateur autofocus vertical, vous pouvez également appuyer sur la touche <AF-AS2>, puis tourner la molette <AF-AS> tout en maintenant la touche <AF-AS2> enfoncée.
- ▶ Le collimateur autofocus sélectionné se déplace en sens vertical.
- L'appareil est prêt à prendre la photo quand vous enfoncez le déclencheur à mi-course ou que le temps de (⊙) s'est écoulé.

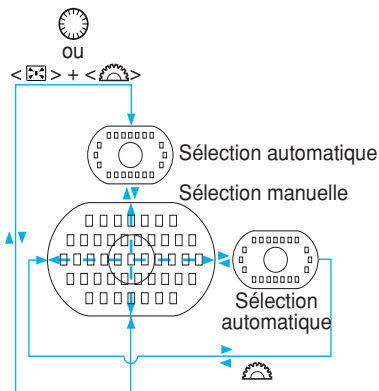

Sélection automatique

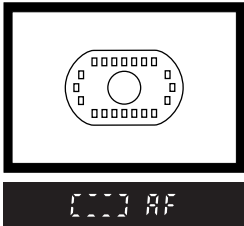

Appuyez sur la touche  et tournez la molette .

- ▶ Tournez la molette jusqu'à ce que le viseur affiche les données ci-contre. Vous pouvez également tourner la molette .
- Si vous allez au-delà du collimateur autofocus périphérique pendant la sélection manuelle, l'appareil passe en mode de sélection automatique. Vous pouvez également régler le mode de sélection automatique si la fonction personnalisée C.Fn-13-1/2/3 est activée.

Sélection manuelle

(1) Sélection manuelle des 45 collimateurs autofocus

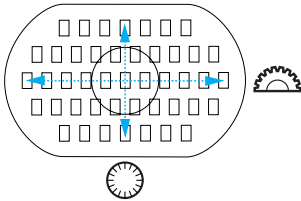

- Sélectionnez le collimateur autofocus comme indiqué à la "Procédure de base pour la sélection du collimateur autofocus".
- Pour sélectionner un collimateur autofocus vertical, la sélection alterne entre un collimateur autofocus simple (□) et un collimateur autofocus double (□□).

Le collimateur autofocus central est sélectionné.

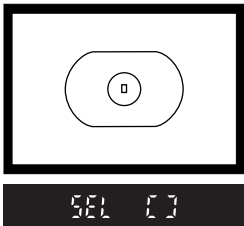

Un collimateur autofocus non central est sélectionné.

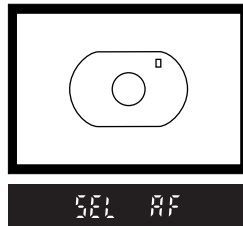

Un collimateur autofocus double est sélectionné.

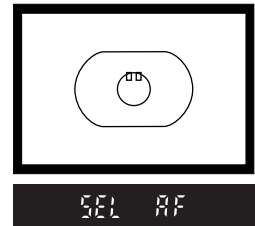

Si vous sélectionnez un collimateur autofocus double, la mise au point s'effectue à l'aide des deux collimateurs autofocus. Si vous sélectionnez ensuite le collimateur gauche ou le collimateur droit en tournant la molette , seul le collimateur en question sera actif.

(2) Sélection manuelle limitée à onze collimateurs autofocus

C.Fn-13-1, 2 (→p. 136)

Le nombre de collimateurs étant limité à onze, vous pouvez davantage vous concentrer sur la composition du sujet. Bien que la sélection d'un collimateur parmi onze soit la même que pour 45 collimateurs, il est plus rapide de sélectionner un collimateur parmi un nombre restreint.

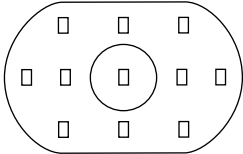

- Vous pouvez sélectionner l'un des onze collimateurs autofocus.
- Sélectionnez le collimateur autofocus comme indiqué à la "Procédure de base pour la sélection du collimateur autofocus".

C.Fn La fonction personnalisée C.Fn-13-1 permet de lier la mesure spot au collimateur autofocus sélectionné. (→p. 77, 136)

(3) Sélection manuelle limitée à neuf collimateurs autofocus

C.Fn-13-3 (→p. 136)

Vous avez le choix entre le collimateur autofocus central et huit collimateurs périphériques. Avec la molette de sélection secondaire <⦿>, la sélection de l'un des huit collimateurs autofocus périphériques s'effectue très rapidement.

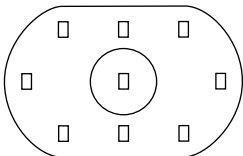

- Vous pouvez sélectionner l'un des neuf collimateurs autofocus.
- Pour sélectionner un collimateur autofocus horizontal, procédez comme indiqué à la "Procédure de base pour la sélection du collimateur autofocus".
Si vous allez au-delà du collimateur autofocus périphérique pendant la sélection manuelle, l'appareil passe en mode de sélection automatique.

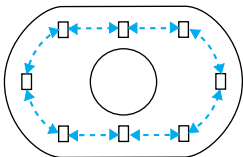



Sélection d'un collimateur autofocus périphérique

- Appuyez sur la touche <⦿> et tournez la molette <⦿>.
Tournez la molette <⦿> pour sélectionner rapidement un collimateur autofocus périphérique.

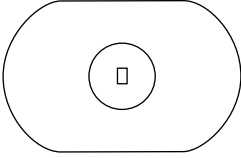
C.Fn Vous ne pouvez pas sélectionner le collimateur autofocus uniquement avec la molette <⦿>. (C.Fn-11-2 →p. 136)



Sélection du collimateur autofocus central

- Appuyez sur la touche , puis appuyez sur la touche .
- ▶ Le collimateur autofocus central sera sélectionné.









Si vous choisissez la mesure spot, elle sera liée au collimateur autofocus sélectionné. (→p. 77)

C.Fn

Avec la fonction personnalisée C.Fn-18, vous pouvez sélectionner le collimateur autofocus central en appuyant sur la touche  ou en la maintenant enfoncée. (→ p. 138)

C.Fn

Vous pouvez procéder différemment pour la sélection manuelle : (→p. 136)

- (1) Avec la fonction personnalisée C.Fn-11-1, la touche  fait office de touche .
- (2) Avec la fonction personnalisée C.Fn-11-2, la touche  fait office de touche . Vous pouvez également utiliser seulement la molette .
- (3) Avec la fonction personnalisée C.Fn-11-2, vous pouvez alterner entre la sélection manuelle du collimateur autofocus et la sélection automatique.
- (4) Avec la fonction personnalisée C.Fn-11-3, la touche  fait office de touche .

Enregistrement et validation du collimateur autofocus

Si vous enregistrez un collimateur autofocus que vous utilisez fréquemment, vous pourrez le régler instantanément. Vous pouvez enregistrer un collimateur autofocus non central adapté à un cadrage particulier ou à l'humeur du moment. Vous pouvez enregistrer n'importe lequel des 45 collimateurs autofocus, mais pas plus d'un.

Enregistrement d'un collimateur autofocus

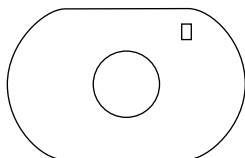

1 Appuyez sur la touche qui reste active pendant (⌚). Puis tournez la molette ou la molette pour sélectionner le collimateur autofocus que vous voulez enregistrer.

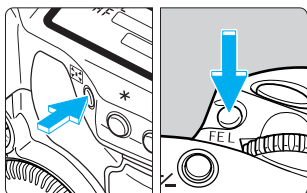

2 Tout en appuyant sur la touche , appuyez sur la touche .

- ▶ Le collimateur autofocus sélectionné est enregistré.
- Lorsque le collimateur autofocus est enregistré, l'écran LCD varie en fonction de ce collimateur. Le même affichage apparaît également lorsque vous sélectionnez le collimateur autofocus que vous avez enregistré.

Sélection automatique

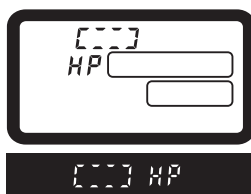

Collimateur autofocus non central



Collimateur autofocus central

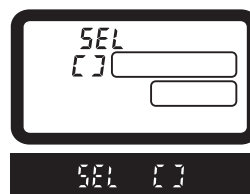



Si vous utilisez un flash, commencez par appuyer sur la touche . En effet, si vous appuyez d'abord sur la touche , la sélection du collimateur autofocus s'annulera.



- Vous pourrez enregistrer un collimateur autofocus même si vous avez activé la fonction personnalisée C.Fn-13-1/2 pour limiter le nombre de collimateurs autofocus disponibles à onze. (→p. 66)
- Si vous avez activé la fonction personnalisée C.Fn-13-3 pour limiter le nombre de collimateurs autofocus disponibles à neuf, vous ne pourrez pas enregistrer de collimateur autofocus. (→p. 66)
- “SEL” signifie “Sélectionner”, et “HP” signifie “Home Position” (position d'origine).

Enregistrement et validation du collimateur autofocus

Normalement, vous devez appuyer simultanément sur la touche  et sur la touche  pour valider le collimateur autofocus enregistré. Toutefois, si vous activez la fonction personnalisée C.Fn-18-1/2 (→p. 138), vous n'aurez qu'à appuyer sur la touche  pour enregistrer le collimateur autofocus. Voyez "Réglage d'une fonction personnalisée", page 132.

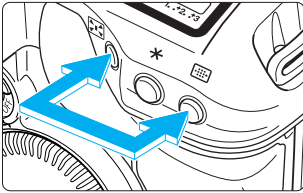

(1) Appuyez simultanément sur la touche et sur la touche .

- Ceci est le réglage par défaut avec la fonction personnalisée C.Fn-18-0.

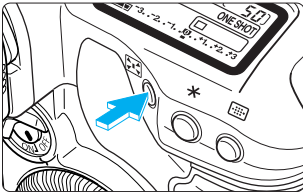

(2) Appuyez uniquement sur la touche pour valider le collimateur autofocus enregistré.

C.Fn-18-1 (→p. 138)

(3) Revenez au collimateur autofocus enregistré uniquement en appuyant sur la touche .

C.Fn-18-2 (→p. 138)

- Lorsque vous relâchez la touche , l'appareil revient au collimateur d'origine.



- Si vous n'avez pas enregistré de collimateur autofocus, les opérations ci-dessus valideront le collimateur autofocus central.
- Si vous activez ou annulez la fonction personnalisée C.Fn-13, le collimateur autofocus qui s'enregistre est le collimateur autofocus central. Ceci n'est pas valable si vous passez de C.Fn-13-1 à C.Fn-13-2 (et vice versa). Dans ce cas, le collimateur autofocus enregistré ne change pas.



Si vous avez activé les fonctions C.Fn-18-1/2 et C.Fn-4-1/3, vous n'aurez plus qu'à appuyer sur la touche  pour revenir au collimateur autofocus enregistré et recommencer la mise au point en même temps.

Zone d'activation des collimateurs autofocus **C.Fn-17**

La fonction personnalisée C.Fn-17 vous permet d'agrandir la zone active du collimateur autofocus de façon à y inclure plusieurs collimateurs autofocus. (→p. 137)

● C.Fn-17-1 Agrandissement de la zone active à sept collimateurs autofocus

C.Fn-17-1 (→p. 137)

Cette zone agrandie facilite la mise au point des sujets se déplaçant suivant un mouvement irrégulier.

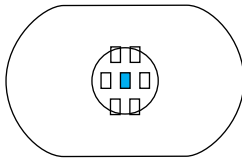

- : Collimateur autofocus sélectionné
- : Collimateurs autofocus de la zone d'activation agrandieactivation area.

- La zone d'activation agrandie des collimateurs autofocus ne s'affiche pas dans le viseur.
- Si vous effectuez la mise au point en mode autofocus One Shot, le collimateur autofocus sélectionné et le (ou les) collimateur(s) autofocus sur le(s)quel(s) la mise au point s'effectue s'allument.

● C.Fn-17-2 Agrandissement automatique de la zone active de sept à treize collimateurs autofocus

C.Fn-17-2 (→p. 137)

Comme le représente le tableau ci-dessous, la zone d'activation des collimateurs autofocus s'agrandit automatiquement de sept à treize collimateurs, en fonction de la focale de l'objectif, du mode autofocus et de la vitesse d'obturation en mode autofocus AI Servo. Ceci est valable lorsque le sujet se déplace suivant un mouvement imprévisible.

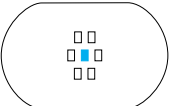
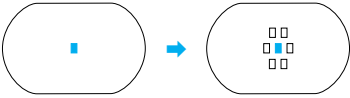
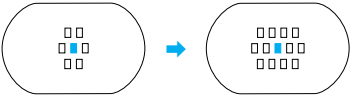
Mode autofocus	Focale de l'objectif	
	Inférieure à 300 mm	300 mm ou plus
Autofocus One Shot	 La zone d'activation ne s'agrandit pas automatiquement.	 La zone d'activation s'agrandit d'un collimateur.
Autofocus AI Servo	 Pour un sujet en mouvement lent → Pour un sujet en mouvement rapide	 Pour un sujet en mouvement lent → Pour un sujet en mouvement rapide

* Pour le réglage de la fonction personnalisée, voyez "Réglage d'une fonction personnalisée", page 132.

Sensibilité autofocus en fonction de la valeur d'ouverture maximale de l'objectif



Les collimateurs autofocus de l'EOS-1D sont tous sensibles aux lignes horizontales. Cependant, en fonction de la valeur d'ouverture maximale de l'objectif, certains collimateurs font office de capteurs en croix et ils permettent une plus grande précision d'autofocus.

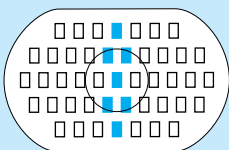

(1) Avec des objectifs d'une ouverture maximale de $f/2.8$ ou plus (faible nombre-f), les collimateurs autofocus en surbrillance sur la figure se transforment en capteurs en croix et ils deviennent sensibles à la fois aux lignes horizontales et aux lignes verticales. Les 38 collimateurs restants ne sont sensibles qu'aux lignes horizontales. La sensibilité aux lignes verticales des capteurs en croix est trois fois supérieure à la sensibilité aux lignes horizontales.

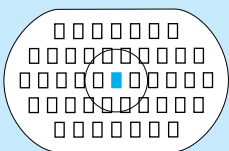

(2) Avec les objectifs de la série L suivants dont l'ouverture maximale est plus lumineuse qu'un objectif de $f/4$ seulement ou avec les multiplicateurs, le collimateur autofocus central fait office de capteur en croix et il est possible d'obtenir une haute précision d'autofocus. Les 44 collimateurs autofocus restants ne sont sensibles qu'aux lignes horizontales (à l'exception de l'EF 70-200 mm $f/2.8L$ USM + multiplicateur EF 1.4x).

- EF 28-80 mm $f/2.8-4L$ USM
- EF 300 mm $f/4L$ USM
- EF 300 mm $f/4L$ IS USM
- EF 400 mm $f/4$ DO IS USM
- EF 500 mm $f/4L$ IS USM
- EF 600 mm $f/4L$ USM
- EF 600 mm $f/4L$ IS USM
- EF 70-200 mm $f/4L$ USM
- Avec le multiplicateur EF 1.4x ou EF 1.4x II :
 - EF 200mm $f/2.8L$ USM
 - EF 200mm $f/2.8L$ II USM
 - EF 300mm $f/2.8L$ USM
 - EF 300mm $f/2.8L$ IS USM
 - EF 400mm $f/2.8L$ USM
 - EF 400mm $f/2.8L$ II USM
 - EF 400mm $f/2.8L$ IS USM
 - EF 70-200mm $f/2.8L$ IS USM
- Avec le multiplicateur EF 2x ou EF 2x II :
 - EF 135mm $f/2L$ USM
 - EF 200mm $f/1.8L$ USM

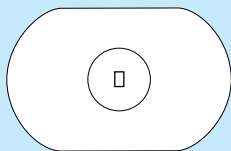

(3) Avec les multiplicateurs et les objectifs de la série L suivants dont l'ouverture maximale est plus lumineuse que f/8, le collimateur autofocus central n'est sensible qu'aux lignes horizontales. Vous ne pourrez pas utiliser les autres collimateurs autofocus pour la mise au point automatique.

- Avec le multiplicateur EF 1.4x ou EF 1.4x II :
EF 400mm f/5.6L USM
EF 500mm f/4.5L USM
EF 100-400mm f/4.5-5.6L IS USM

- Avec le multiplicateur EF 2x ou EF 2x II :
EF 300mm f/4 L USM
EF 300mm f/4L IS USM
EF 400 mm f/4 DO IS USM
EF 500mm f/4L IS USM
EF 600mm f/4L USM
EF 600mm f/4L IS USM
EF 70-200mm f/4L IS USM

- Lorsque vous appuyez sur la touche $\langle \text{AF} \rangle$, l'affichage de droite apparaît en haut de l'écran



Si vous combinez l'objectif EF 70-200 mm f/2.8L USM (sans IS) au multiplicateur EF 1.4x ou EF 1.4x II, le collimateur autofocus central fait office de capteur en croix. Toutefois, n'effectuez pas l'autofocus avec les autres collimateurs car ils risquent de provoquer des erreurs de mise au point.

Si l'autofocus ne fonctionne pas (mise au point manuelle) ■

L'autofocus peut ne pas effectuer la mise au point (l'indicateur de mise au point clignote) avec les sujets suivants :

- (a) Sujets faiblement contrastés (ciel bleu, murs de couleur unie, etc.)
- (b) Sujets insuffisamment éclairés
- (c) Sujets en contre-jour violent ou avec forte réflexion (voiture avec une carrosserie à fort pouvoir réfléchissant, etc.)
- (d) Sujets en partie masqués et éloignés (animaux en cage, etc.)

Dans ce cas, procédez de la manière suivante :

1. Effectuez la mise au point sur un objet situé à la même distance et mémorisez la mise au point avant de recadrer l'image.
2. Positionnez le sélecteur de mise au point d'objectif sur <MF> (ou sur <M> avec les objectifs anciens) et faites la mise au point manuellement. (→p. 26)



Si vous n'arrivez pas à mettre le sujet au point avec l'émetteur d'éclair auxiliaire autofocus d'un flash Speedlite ou du ST-E2, sélectionnez le collimateur autofocus central. Un collimateur autofocus non situé au centre risque de ne pas pouvoir effectuer la mise au point.

Si l'autofocus ne fonctionne pas (mise au point manuelle)

Mise au point manuelle

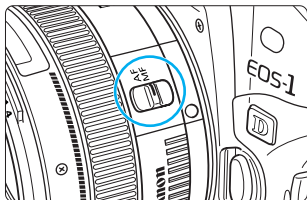

1 Positionnez le sélecteur de mise au point de l'objectif sur <MF> (ou sur <M> avec les objectifs anciens).

- L'indicateur de mode autofocus s'éteint dans le viseur.

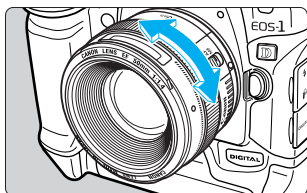

2 Tournez la bague de mise au point de l'objectif jusqu'à ce que le sujet soit net.



- Sélectionnez le collimateur autofocus de votre choix et enfoncez le déclencheur à mi-course pendant que vous effectuez la mise au point manuellement. Lorsque le sujet est net, le collimateur autofocus que vous avez sélectionné clignote et l'indicateur de mise au point s'allume.
- Si la sélection du collimateur autofocus est automatique et que la mise au point s'effectue sur le collimateur central, ce collimateur clignote et l'indicateur de mise au point s'allume.
- Avec les objectifs USM (moteur ultrasonique) (à l'exception de ceux n'ayant pas d'échelle de distance), vous pouvez peaufiner la mise au point avec la bague de mise au point lorsque la mise au point a été effectuée en mode autofocus One Shot (mise au point manuelle permanente).

C.Fn Pour les objectifs USM avec bague de mise au point électronique (comme l'EF 200 mm f/1.8L USM), la fonction personnalisée C.Fn-07 peut exiger que le sélecteur autofocus/manuel soit positionné sur <MF> (ou <M>) pour que la mise au point manuelle soit validée. (→p. 134)

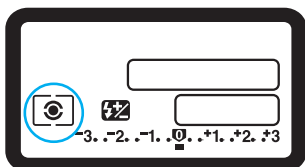

- Mesure évaluative
- Mesure sélective
- Mesure spot
- Mesure à prépondérance centrale

4 Les modes de mesure

L'appareil offre les modes de mesure suivants : mesure évaluative, mesure sélective, mesure spot, et mesure à prépondérance centrale. Vous pouvez également obtenir une mesure spot centrale, une mesure spot liée au collimateur autofocus, et une mesure multi-spot. Sélectionnez le mode de mesure en fonction du sujet et de l'effet recherché.



Positionnez tout d'abord le sélecteur <ON> sur <ON>.

Sélection du mode de mesure ■

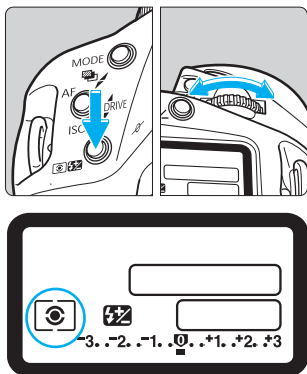

- 1 Tout en appuyant sur la touche  , tournez la molette  jusqu'à ce que l'icône du mode de mesure voulue apparaisse.

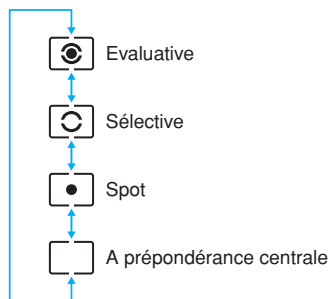

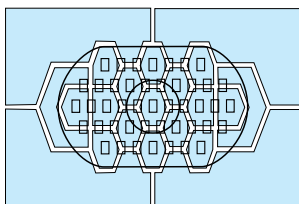

- 2 Relâchez la touche  .

Les modes de mesure ■



Mesure évaluative

C'est un mode de mesure général qui convient pour les sujets à contre-jour. Le viseur est divisé en vingt-et-une zones de mesure, auxquelles tous les collimateurs autofocus peuvent être liés pour la mesure évaluative. L'appareil règle l'exposition après avoir détecté la taille du sujet, son emplacement, la luminosité, l'arrière-plan et l'éclairage avant et arrière.

- En mode autofocus manuel, la mesure évaluative est centrée sur le collimateur autofocus central.
- Si la luminosité du sujet et le contre-jour diffèrent grandement (fort contre-jour ou lampe spot), utilisez la mesure sélective () ou la mesure spot () à la place.

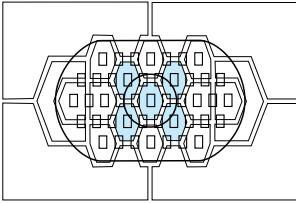

Mesure sélective

Choisissez ce mode lorsque l'arrière-plan est beaucoup plus éclairé que le sujet (contre-jour, etc.). La mesure est pondérée d'environ 13,5% au centre du viseur.

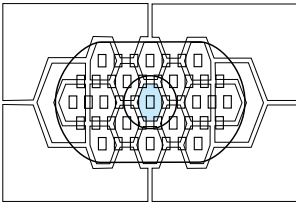

Mesure spot

Ce mode limite la zone de mesure à une partie du sujet ou de la scène. La mesure est pondérée d'environ 3,8% au centre du viseur.

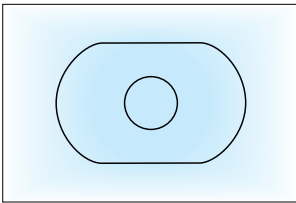

Mesure à prépondérance centrale

Cette mesure est pondérée au centre, puis la moyenne est calculée pour l'ensemble de la scène.

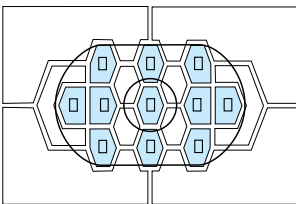

Mesure spot liée au collimateur autofocus

Vous pouvez limiter le nombre de collimateurs autofocus que vous pouvez sélectionner à onze (fonction personnalisée C.Fn-13-1) ou à neuf (fonction personnalisée C.Fn-13-3), ce qui rend la sélection manuelle du collimateur autofocus plus rapide. Le collimateur autofocus sélectionné manuellement est lié à la mesure spot de 3,8% . (→p. 66, 136)



Pendant une prise de vues en rafale en mode de mesure spot, le réglage d'exposition est automatiquement mémorisé, mais l'indicateur < * > ne s'allume pas dans le viseur.



La fonction personnalisée C.Fn-13-2 permet de limiter les collimateurs autofocus sélectionnés manuellement à onze et de conserver la mesure spot liée au collimateur autofocus central. (→p. 66, 136)

Mesure multi-spot

En effectuant plusieurs mesures spot, vous pouvez obtenir les niveaux d'exposition relatifs de plusieurs sections de l'image et régler l'exposition de façon à obtenir l'effet optimal.

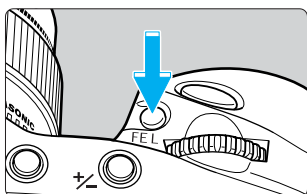

1 Activez la mesure évaluative.

(→p. 76)

2 Orientez le collimateur autofocus sur la section à tons intermédiaires (le plafond ①) et appuyez sur la touche <FEL>.

▶ Ceci effectue la première mesure spot.

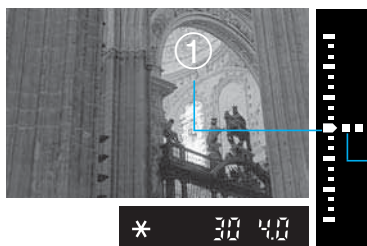

Niveau d'exposition de la première mesure spot

L'indicateur de niveau d'exposition qui bouge indique le niveau d'exposition actuel par rapport à la première mesure spot prise en ①.

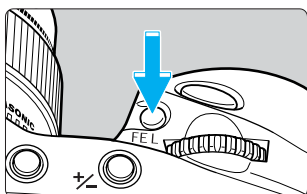

3 Ensuite, orientez le collimateur autofocus sur la section éclairée (la fenêtre ②) et appuyez sur la touche <FEL>. Puis recommencez sur la section dans l'ombre (le mur ③).

▶ Quand les trois mesures spots sont terminées, la moyenne des valeurs d'exposition et les niveaux d'exposition relatifs s'affichent dans le viseur.

Indicateur de niveau d'exposition avant le calcul de la seconde valeur de mesure spot



Niveau d'exposition actuel de ② par rapport à ①

Indicateur de niveau d'exposition après le calcul de la seconde valeur de mesure spot

Indicateur de niveau d'exposition avant le calcul de la troisième valeur de mesure spot

Niveau d'exposition actuel de ③ par rapport à ① et ②

Niveau d'exposition du calcul de la troisième valeur de mesure spot

Valeur d'exposition de ① * 30 40

Valeur d'exposition moyenne de ① et ② * 30 50

* 30 50

Valeur d'exposition moyenne de ①, ② et ③ * 30 35

② Fenêtre
① Plafond
③ Mur

Indicateur de niveau d'exposition après le calcul des trois valeurs de mesure spot

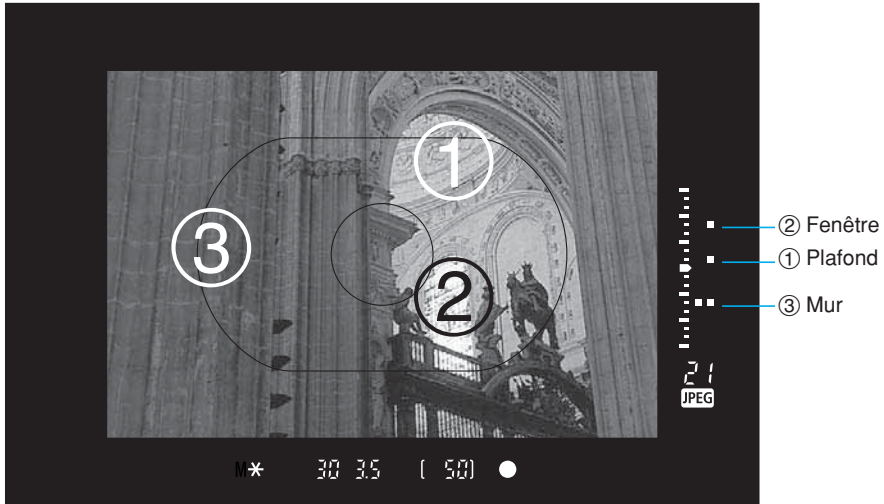

- En vous référant aux repères des trois mesures spot de l'indicateur de niveau d'exposition, réglez la correction d'exposition de façon à obtenir le résultat escompté.

4

Les modes de mesure



Vous pouvez effectuer jusqu'à huit mesures spot pour la même photo. Si vous appuyez sur la touche <FEL> pour prendre une neuvième mesure, aucune valeur ne s'enregistre.



- La valeur d'exposition obtenue après plusieurs calculs de mesure spot s'annule dans les cas suivants :
 1. 16 secondes se sont écoulées après le dernier calcul de la mesure spot.
 2. Vous appuyez sur la touche <[RETOUR]>, <MODE> ou <AF>.
 3. Vous relâchez le déclencheur.
- Vous pouvez fixer la mesure multi-spot au centre ou la lier au collimateur autofocus actif.



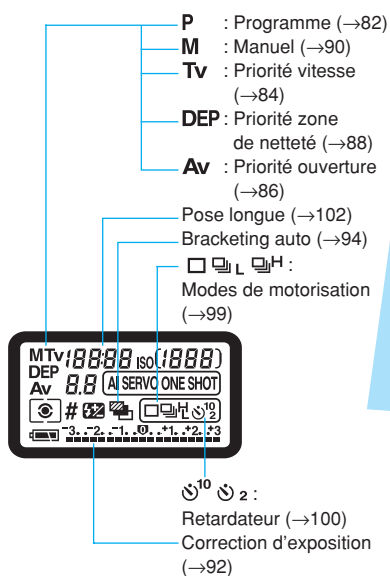

Contrôle d'exposition

Réglez le mode de prise de vue le mieux adapté au sujet ou à l'effet recherché. Vous pouvez également obtenir différentes expressions photographiques en toute facilité.



Positionnez tout d'abord le sélecteur <S> sur <ON>. Au besoin, positionnez également le commutateur <S> sur <ON>.

P Programme

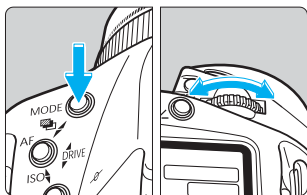

1 Sélectionnez <P> sur l'écran LCD.

- Tout en appuyant sur la touche <MODE>, tournez la molette <◀▶> pour sélectionner <P>. Puis relâchez la touche <MODE>.

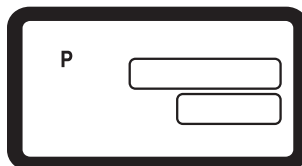

Collimateur autofocus



Indicateur de mise au point
Ellipse de zone autofocus

2 Effectuez la mise au point sur le sujet.

- Regardez dans le viseur et recouvrez le sujet de l'ellipse de zone autofocus. Puis enfoncez le déclencheur à mi-course.
- ▶ Le collimateur autofocus sur lequel s'effectue la mise au point clignote brièvement en rouge. En même temps, l'indicateur de mise au point du viseur <●> s'allume en vert.
- ▶ Le réglage d'exposition s'affiche sur l'écran LCD et dans le viseur.
- Si l'indicateur de mise au point du viseur <●> clignote, l'obturateur se verrouille et la prise de vue est impossible. Voyez "Si l'autofocus ne fonctionne pas (mise au point manuelle)", page 73.

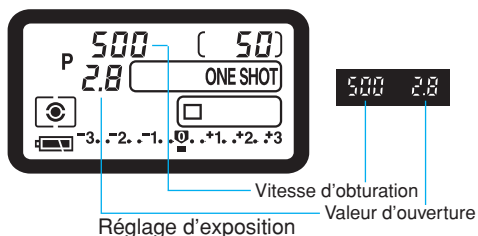

3 Vérifiez que le réglage d'exposition ne clignote pas, et appuyez à fond sur le déclencheur pour prendre la photo.



AE est l'abréviation de "Automatic exposure" (exposition automatique).



Au début de la prise de vue, l'appareil se règle automatiquement en mode programme. (→p. 34)

Avertissements d'exposition



Si la vitesse d'obturation ou la valeur d'ouverture clignotent, c'est que l'exposition standard ne convient pas. Vous pourrez prendre la photo, mais elle sera trop claire ou trop sombre. Pour les détails, voyez la "Liste des avertissements d'exposition", page 157.



- Le collimateur autofocus sur lequel s'effectue la mise au point clignote brièvement en rouge. Si vous avez sélectionné le collimateur autofocus manuellement (→p. 65), il s'allumera faiblement pendant qu'il est activé (⊗6).
- Si vous activez la sélection automatique du collimateur autofocus (→p. 65), tous les collimateurs autofocus qui effectuent la mise au point s'allument.

Décalage de programme

En mode programme <P>, vous pouvez changer la combinaison vitesse d'obturation/valeur d'ouverture (programme) réglée par l'appareil tout en conservant l'exposition. C'est ce que l'on appelle le décalage de programme.

Pour décaler le programme, enfoncez le déclencheur à mi-course et tournez la molette <⌂> jusqu'à ce que la vitesse d'obturation ou la valeur d'ouverture voulues s'affichent.

Tv Priorité vitesse

Dans ce mode, vous réglez la vitesse d'obturation et l'appareil détermine automatiquement la valeur d'ouverture en fonction de la luminosité du sujet.

Une vitesse d'obturation rapide immobilise le mouvement, et une vitesse d'obturation lente produit un effet de flou.

* **Tv** est l'abréviation de "Time value" (valeur temporelle).

Avec une vitesse d'obturation rapide



Avec une vitesse d'obturation lente

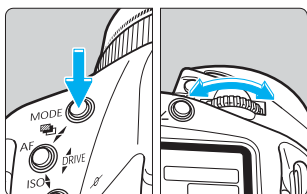

- 1 **Tout en appuyant sur la touche <MODE>, tournez la molette <☀> jusqu'à ce que <Tv> apparaisse sur l'écran LCD. Puis relâchez la touche <MODE>.**

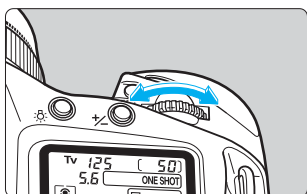
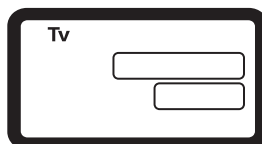

- 2 **Tournez la molette <☀> pour régler la vitesse d'obturation.**

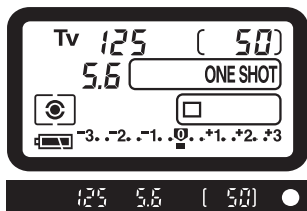

- 3 **Enfoncez le déclencheur à mi-course et effectuez la mise au point sur le sujet.**

► La vitesse d'obturation et la valeur d'ouverture s'affichent.

- 4 **Prenez la photo.**
 - Tant que la valeur d'ouverture ne clignote pas, l'exposition standard est obtenue.

Avertissements d'exposition

- Si la valeur d'ouverture maximale de l'objectif (nombre-f le plus petit comme f/1.4) clignote, la photo sera sous-exposée. Tournez la molette sur une vitesse d'obturation plus lente jusqu'à ce que la valeur d'ouverture cesse de clignoter.



- Si la valeur d'ouverture minimale de l'objectif (nombre-f le plus grand comme f/22) clignote, la photo sera surexposée. Tournez la molette sur une vitesse d'obturation plus rapide jusqu'à ce que la valeur d'ouverture cesse de clignoter.



C.Fn

- La fonction personnalisée C.Fn-16 permet d'activer le décalage de sécurité. (→p. 137)
Si l'exposition standard n'est pas possible en mode priorité vitesse avec la valeur d'ouverture réglée par l'appareil, l'appareil règle automatiquement une vitesse d'obturation plus rapide ou plus lente. C'est que l'on appelle le décalage de sécurité.
- La fonction personnalisée C.Fn-06 permet de régler la vitesse d'obturation par paliers d'une valeur ou d'une demi-valeur au lieu du palier standard d'un tiers de valeur. (→p. 134)

Av Priorité ouverture

Dans ce mode, vous réglez la valeur d'ouverture et l'appareil détermine automatiquement la vitesse d'obturation en fonction de la luminosité du sujet.

Plus la valeur d'ouverture est grande (nombre-f plus petit), plus l'arrière-plan sera flou. Cet effet convient pour les portraits. Plus la valeur d'ouverture est petite (nombre-f plus grand), plus les objets rapprochés et éloignés seront nets (plus grande zone de netteté).

* **Av** est l'abréviation de "Aperture value" (valeur d'ouverture).

Avec une grande valeur d'ouverture



Avec une petite valeur d'ouverture

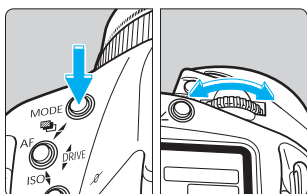

- 1 Tout en appuyant sur la touche <MODE>, tournez la molette <☀> jusqu'à ce que <Av> apparaisse sur l'écran LCD. Puis relâchez la touche <MODE>.

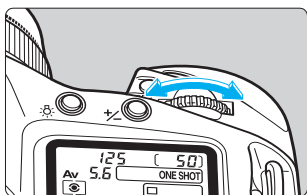
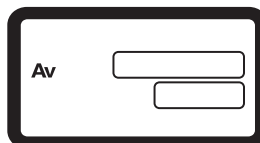

- 2 Tournez la molette <☀> pour régler la valeur d'ouverture.

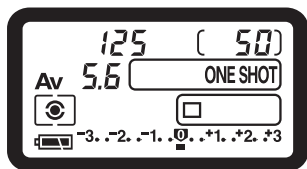

- 3 Press the shutter button halfway and focus the subject.
▶ The shutter speed and aperture will be displayed.



- 4 Prenez la photo.
 - Tant que la vitesse d'obturation ne clignote pas, l'exposition est correcte.
 - Si la vitesse d'obturation est inférieure à l'inverse de la focale de l'objectif (ex. 1/200ème pour un objectif 200 mm), il risque d'y avoir un flou de bougé.

Avertissements d'exposition

- Si la vitesse d'obturation de 30" clignote, la photo sera sous-exposée. Tournez la molette sur une valeur d'ouverture plus grande (un nombre-f plus petit) jusqu'à ce que la vitesse d'obturation cesse de clignoter.

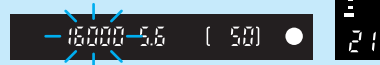

- Si la vitesse d'obturation de 16000 clignote, la photo sera surexposée. Tournez la molette sur une valeur d'ouverture plus petite (un nombre-f plus grand) jusqu'à ce que la vitesse d'obturation cesse de clignoter.

**C.Fn**

- La fonction personnalisée C.Fn-16 valide le décalage de sécurité. (→p. 137) Si l'exposition standard n'est pas possible en mode priorité ouverture avec la vitesse d'obturation réglée par l'appareil, l'appareil règle automatiquement une valeur d'ouverture plus grande ou plus petite. C'est ce que l'on appelle le décalage de sécurité.
- La fonction personnalisée C.Fn-06 permet de régler la valeur d'ouverture par paliers d'une valeur ou d'une demi-valeur au lieu du palier standard d'un tiers de valeur. (→p. 134)
- En mode priorité ouverture, la fonction personnalisée C.Fn-05-2/3 permet le réglage de la valeur d'ouverture par l'appareil même si l'objectif est retiré. (→p. 134)

5

Contrôle de la zone de netteté

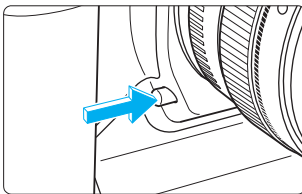

La zone de netteté est la plage de netteté devant et derrière le point de mise au point. (→p. 156) Elle varie en fonction de la valeur d'ouverture.

Appuyez sur le bouton de contrôle de zone de netteté pour immobiliser la valeur d'ouverture et afficher la plage de netteté dans le viseur.



- Le bouton de contrôle de zone de netteté permet également de mémoriser l'exposition.
- Le bouton de contrôle de zone de netteté ne fonctionne pas pendant l'autofocus.

DEP Priorité zone de netteté

Ce mode permet d'obtenir une large plage de mise au point entre un point situé à l'avant-plan et un point éloigné situé l'arrière-plan.

* **DEP** est l'abréviation de "depth of field" (zone de netteté).

- Pour pouvoir utiliser ce mode, le sélecteur de mode de mise au point de l'objectif devra être réglé sur **<MF>** (ou **<M>**). Positionnez tout d'abord le sélecteur de mode de mise au point de l'objectif sur **<AF>**.

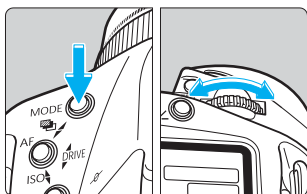

1 Sélectionnez **<DEP>** sur l'écran LCD supérieur.

- Tout en appuyant sur la touche **<MODE>**, tournez la molette **<sel>** pour sélectionner **<DEP>**. Puis relâchez la touche **<MODE>**.

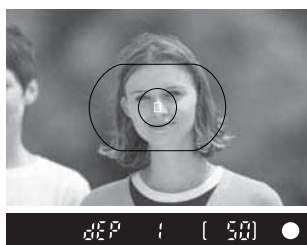
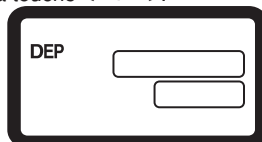

2 Spécifiez le premier sujet à mettre au point.

- Effectuez la mise au point sur le premier sujet. (⦿6)
- ▶ L'indicateur de mise au point **<●>** et "**DEP 1**" s'affichent.



3 Spécifiez le second sujet à mettre au point.

- Effectuez la mise au point sur le second sujet. (⦿6)
- ▶ L'indicateur de mise au point **<●>** et "**DEP 2**" s'affichent.

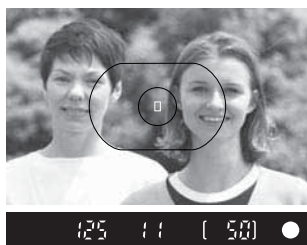

4 Cadrez l'image et enfoncez le déclencheur à mi-course pour vérifier la valeur d'exposition, puis prenez la photo.

- ▶ Le point de mise au point et la valeur d'ouverture requise pour obtenir la zone de netteté voulue entre les deux points DEP se règlent automatiquement. Puis la vitesse d'obturation se règle automatiquement en fonction de la luminosité.
- Avant de prendre la photo, vérifiez que la vitesse d'obturation et la valeur d'ouverture ne clignotent pas.

Avertissements d'exposition

- Si la valeur d'ouverture clignote, c'est qu'il n'est pas possible d'obtenir la zone de netteté voulue. (Cependant, vous pouvez toujours prendre la photo et obtenir une exposition correcte.) Utilisez un objectif grand-angle ou éloignez-vous du sujet et recommencez les opérations 2 à 4.
- Si la vitesse d'obturation et la valeur d'ouverture clignent toutes les deux, la scène est soit trop sombre, soit trop claire. Pour les détails, voyez la "Liste des avertissements d'exposition", page 157.
- Si la vitesse d'obturation de 30" et la valeur d'ouverture maximale de l'objectif (nombre-f le plus petit) clignent, la photo sera sous-exposée et la priorité zone de netteté ne fonctionne pas.
- Si la vitesse d'obturation de 16000 et la valeur d'ouverture minimale de l'objectif (nombre-f le plus grand) clignent, la photo sera surexposée. Utilisez un filtre gris neutre (ND) pour réduire la quantité de lumière qui pénètre dans l'appareil.



- Quand vous utilisez un zoom, ne changez pas la focale du zoom en mode priorité zone de netteté.
- Quand vous avez réglé un ou deux points DEP, ne changez pas de collimateur autofocus actif. Cela annulerait le(s) point(s) DEP déjà réglé(s) et vous devrez recommencer avec le nouveau collimateur autofocus.
- Si vous utilisez un flash en mode priorité zone de netteté, vous obtiendrez le même résultat qu'avec le programme flash.
- Si vous utilisez le mode priorité zone de netteté avec un objectif doté d'un sélecteur de limite de mise au point (tel que l'objectif EF 300 mm f/2.8L IS USM), réglez le sélecteur sur la plage de distance de mise au point maximale.



- Avec la sélection automatique du collimateur autofocus en mode priorité zone de netteté, vous ne pourrez utiliser que le collimateur autofocus central pour la mise au point.
- Si vous avez réglé une vitesse d'obturation lente, utilisez un trépied pour éviter tout flou de bougé.
- Si vous n'avez pas terminé la procédure de réglage du ou des points DEP dans (Ⓢ6), les points DEP réglés jusqu'à présent s'annulent. Dans ce cas, vous devrez recommencer.
- Pour annuler le mode priorité zone de netteté à mi-chemin, appuyez sur la touche <MODE>, la touche <AF> ou la touche <Ⓢ/AF>.



- Pour obtenir une zone de netteté plus grande, utilisez un objectif grand-angle.
- Si vous réglez les points DEP 1 et 2 sur le même point du sujet, la zone de netteté diminue. L'avant-plan et l'arrière-plan seront flous, ce qui fera ressortir le sujet. Utilisez un téléobjectif pour renforcer l'effet.

M Exposition manuelle

Dans ce mode, vous réglez la vitesse d'obturation et la valeur d'ouverture, ce qui vous donne une maîtrise totale de l'exposition. Référez-vous à l'indicateur de niveau d'exposition du viseur ou utilisez un posemètre séparé pour déterminer la vitesse d'obturation et la valeur d'ouverture.

Utilisation du posemètre intégré

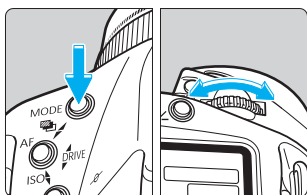

- 1 Tout en appuyant sur la touche <MODE>, tournez la molette <🔘> jusqu'à ce que <M> apparaisse sur l'écran LCD. Puis relâchez la touche <MODE>.

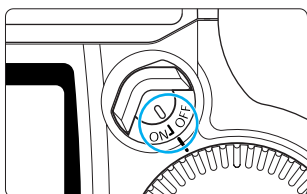
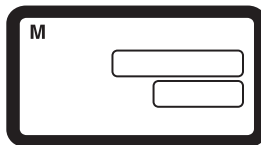

- 2 Positionnez le commutateur <🔘> sur <ON>.

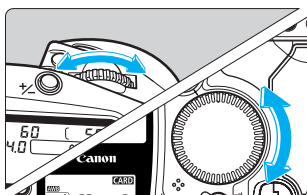

- 3 Tournez la molette <🔘> pour régler la vitesse d'obturation, et la molette <🔘> pour régler la valeur d'ouverture.
 - Vous pouvez également appuyer sur la touche <⏏> et tourner la molette <🔘> pour régler la valeur d'ouverture.

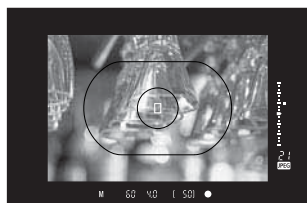

- 4 Mettez le sujet au point.
 - ▶ La vitesse d'obturation et la valeur d'ouverture s'affichent.
 - L'indicateur de niveau d'exposition <☐> à droite du viseur indique le niveau d'exposition actuel par rapport au repère d'exposition standard.

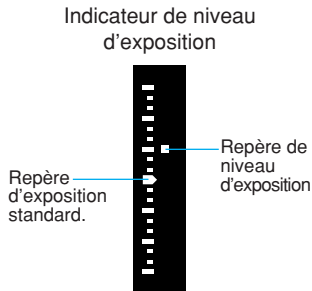

5 Tout en vous référant à l'indicateur de niveau d'exposition, réglez la vitesse d'obturation et la valeur d'ouverture.

6 Prenez la photo.

5

Contrôle d'exposition

- C.Fn**
- La fonction personnalisée C.Fn-05 permet d'invertir les fonctions de la molette <☺> et de la molette <☺>. (→p. 134)
 - La fonction personnalisée C.Fn-06 permet de régler des paliers de réglage de la vitesse d'obturation et/ou de la valeur d'ouverture d'une valeur ou d'une demi-valeur au lieu du palier standard d'un tiers de valeur. (→p. 134)
 - La fonction personnalisée C.Fn-05-2/3 permet de régler la valeur d'ouverture manuellement même si l'objectif est retiré. (→p. 134)

+ Réglage de la correction d'exposition

La valeur de correction d'exposition que vous réglez reste efficace jusqu'à ce que vous l'annuliez. Pour l'annuler, tourner la molette <⦿> pour régler la valeur de correction d'exposition sur 0, en effectuant l'opération 3 de cette page.

La correction d'exposition permet de modifier la valeur d'exposition standard de l'appareil. Vous pouvez soit tourner la molette <⦿> en regardant dans le viseur, soit appuyer sur la touche <+> et tourner la molette <⦿> en regardant l'écran LCD. La plage de correction va jusqu'à +/- trois valeurs par paliers d'un tiers de valeur.

Correction d'exposition avec la molette <⦿>

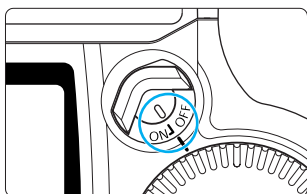

1 Positionnez le commutateur <⦿> sur <ON>.

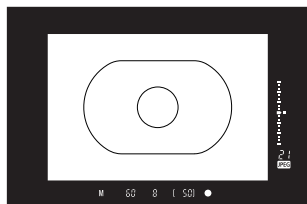

2 Mettez le sujet au point et vérifiez le niveau d'exposition.

Indicateur de niveau d'exposition



Repère d'exposition standard.

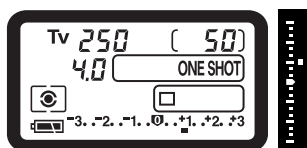

Surexposition

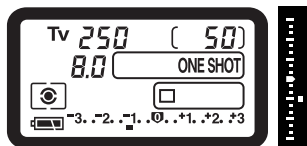

Sous-exposition

3 Tournez la molette <⦿> pour régler la valeur de correction désirée.

- ▶ L'icône de correction d'exposition <+> et l'indicateur de niveau d'exposition <□> s'affichent dans le viseur, tandis que l'indicateur de niveau d'exposition <■> s'affiche sur l'écran LCD.
- Tournez la molette <⦿> tout en enfonçant le déclencheur à mi-course ou dans les (⦿) qui suivent le relâchement du déclencheur.
- Sur l'échelle de niveau d'exposition du viseur, toute position au-dessus du repère d'exposition standard indique une surexposition, et toute position en-dessous indique une sous-exposition. Sur l'écran LCD, toute position sur le côté + indique une surexposition, et toute position sur le côté - indique une sous-exposition.
- Pour annuler la correction d'exposition, réglez la valeur sur l'exposition standard (<□> ou <⦿>).

4 Prenez la photo.

C.Fn La fonction personnalisée C.Fn-06-2 permet de corriger la valeur de correction d'exposition par paliers d'une demi-valeur. (→p. 134)



Les paliers d'une demi-valeur ou d'un tiers de valeur activés par la fonction personnalisée C.Fn-06 de la correction d'exposition apparaissent comme illustré dans le viseur et sur l'écran LCD.

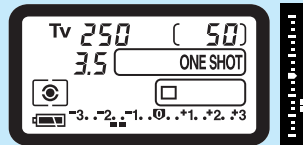

Correction d'exposition de - une demi-valeur

Correction d'exposition avec la touche <⚡> et la molette <⚙>

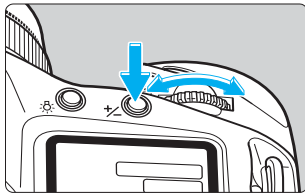

Appuyez sur la touche <⚡> et tournez la molette <⚙> dans les (⊖) pour régler la correction d'exposition voulue.

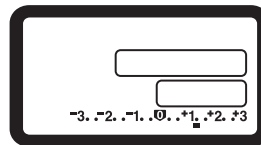

- La valeur de correction d'exposition reste efficace quand vous positionnez le sélecteur <⊖> sur <OFF>.
- Pour éviter toute rotation accidentelle de la molette <⚙> et toute modification accidentelle du réglage, positionnez le commutateur <⊖> sur <OFF>.

Bracketing auto

Avec le bracketing auto, l'automatisme de l'appareil prend une série de trois photos avec une exposition différente au sein de la plage réglée (jusqu'à +/- trois valeurs par paliers d'un tiers de valeur). Le bracketing est possible pour la vitesse d'obturation ou la valeur d'ouverture. Ou bien vous pouvez utiliser une vitesse d'obturation et une valeur d'ouverture fixes et modifier la sensibilité ISO.



Exposition standard (0)



Sous-exposition (-un tiers de valeur)



Surexposition (+ un tiers de valeur)

Bracketing auto avec la vitesse d'obturation ou la valeur d'ouverture

En mode **<P>**, le bracketing auto s'effectue en modifiant la vitesse d'obturation et la valeur d'ouverture.

En mode **<Tv>**, le bracketing auto s'effectue en modifiant la valeur d'ouverture.

En mode **<Av>**, **<M>** ou **<DEP>**, le bracketing auto s'effectue en modifiant la vitesse d'obturation.

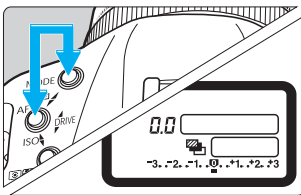

1 Maintenez simultanément enfoncées la touche **<MODE>** et la touche **<AF>**.

- ▶ L'icône de bracketing  s'allume sur l'écran LCD supérieur.

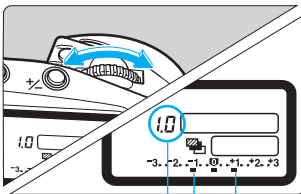

2 Tournez la molette pour régler la valeur de bracketing.

- ▶ Sur l'écran LCD supérieur, la valeur de bracketing est indiquée par paliers, et la plage de bracketing  s'affiche également. L'illustration de gauche montre une valeur de bracketing de +/-1 valeur, centrée sur le niveau d'exposition standard.
- Après avoir réglé la valeur de bracketing, relâchez la touche **<MODE>** et la touche **<AF>**.
- ▶ La plage de bracketing s'affiche sur l'écran LCD supérieur.

Valeur de bracketing Plage de bracketing

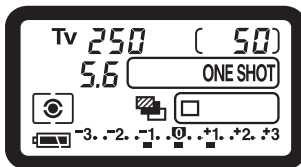

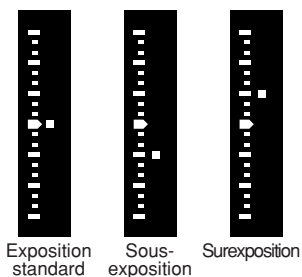

3 Prenez les photos.

- ▶ Les trois vues bracketing sont prises dans l'ordre suivant : exposition standard, sous-exposition, et surexposition.
- ▶ L'indicateur de niveau d'exposition du viseur indique la valeur de bracketing de chaque photo.
- ▶ Le film avance avec le mode de motorisation en vigueur. (→p. 99)
- En mode de prise de vues en rafale, maintenez le déclencheur enfoncé pour prendre les trois vues bracketing à la suite. Puis la prise de vue s'arrête automatiquement.
- Si vous conjuguez le bracketing auto avec le retardateur, les trois vues bracketing sont prises l'une après l'autre avec un délai de deux à dix secondes.

Bracketing auto avec la sensibilité ISO

Dans tous les modes de prise de vues (<P>, <Av>, <Tv>, <M>, etc.), vous pouvez utiliser une vitesse d'obturation et une valeur d'ouverture fixes, et effectuer le bracketing en modifiant automatiquement la sensibilité ISO.

5

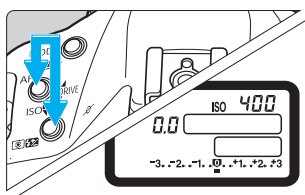

1 Maintenez simultanément enfoncées la touche <AF> et la touche < [] >.

- ▶ Vous pouvez maintenant régler la sensibilité ISO.
- Réglez la sensibilité ISO qui sera l'exposition standard du bracketing (→p. 49). Par exemple, pour effectuer un bracketing avec les sensibilités ISO 200, 400 et 800, réglez la sensibilité ISO sur 400.

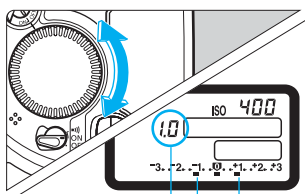

2 Tournez la molette < [] > pour régler la valeur de bracketing.

- ▶ Sur l'écran LCD supérieur, la valeur de bracketing est indiquée par paliers, et la plage de bracketing < [] > s'affiche également. L'illustration de gauche montre une valeur de bracketing de +/- 1 valeur, centrée sur le niveau d'exposition standard.
- Après avoir réglé la valeur de bracketing, relâchez la touche <AF> et la touche < [] >.
- ▶ La plage de bracketing s'affiche sur l'écran LCD supérieur.

Valeur de bracketing Plage de bracketing

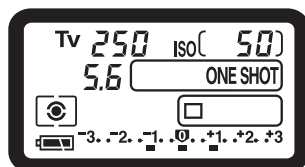

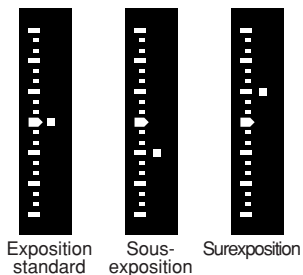

3 Prenez les photos.

- ▶ Les trois vues bracketing sont prises dans l'ordre suivant : exposition standard, sous-exposition, et surexposition.
- ▶ L'indicateur de niveau d'exposition du viseur indique la valeur de bracketing de chaque photo.
- En mode de prise de vues en rafale, maintenez le déclencheur enfoncé pour prendre les trois vues bracketing à la suite. Puis la prise de vue s'arrête automatiquement.
- Si vous conjuguez le bracketing auto avec le retardateur, les trois vues bracketing sont prises l'une après l'autre avec un délai de deux à dix secondes.

Annulation du bracketing auto

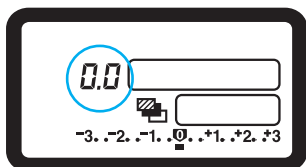

Annulation du bracketing auto pour la vitesse d'obturation ou du bracketing auto pour la valeur d'ouverture

- Tout en appuyant sur la touche <MODE> et sur la touche <AF>, tournez la molette <◀▶> de façon à régler la valeur de bracketing sur "0.0". Puis relâchez la touche <MODE> et la touche <AF>. Le bracketing auto s'annule.

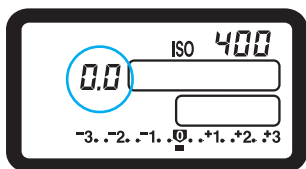

Annulation du bracketing auto pour la sensibilité ISO

- Tout en appuyant sur la touche <AF> et sur la touche <☺/☹>, tournez la molette <◀▶> de façon à régler la valeur de bracketing sur "0.0". Puis relâchez la touche <AF> et les touches <☺/☹>. Le bracketing auto s'annule.
- Le bracketing auto s'annule également quand vous changez d'objectif, remplacez la carte CF, remplacez la batterie, réglez une pose longue, préparez un flash Speedlite, appuyez sur la touche <CLEAR> ou réglez le sélecteur <☺> sur <OFF>.
- Après avoir annulé le bracketing auto pour la sensibilité ISO, rereglez au besoin la sensibilité ISO. (→p. 49)



- Vous ne pouvez pas conjuguer les modes de prise de vues suivants : bracketing auto de la balance des blancs, photographie au flash, pose longue, et bracketing auto pour la vitesse d'obturation, la valeur d'ouverture ou la sensibilité ISO.
- Si vous utilisez le bracketing auto après avoir relevé le miroir avec la fonction personnalisée C.Fn-12-1, l'exposition vue par vue s'effectuera même si le mode de motorisation du film est réglé sur la prise de vues en rafale.
- La plage de bracketing auto possible avec modification de la vitesse d'obturation va de 30 secondes à 1/16000ème de seconde. Avec modification de la valeur d'ouverture, la plage de bracketing auto va de la valeur d'ouverture maximale de l'objectif (nombre-f le plus petit) à la valeur d'ouverture minimale de l'objectif (nombre-f le plus grand).
- Pour le bracketing auto avec modification de la sensibilité ISO, la vitesse maximale pour la prise de vues en rafale est d'environ 2,8 vues par seconde.
- La plage de bracketing auto possible avec modification de la sensibilité ISO va de 200 à 1600 ISO. Si vous réglez une sensibilité en dehors de cette plage, les photos seront prises, mais sans bracketing.



- Si vous réglez le mode de motorisation sur l'exposition vue par vue, appuyez une fois sur le déclencheur pour chaque vue bracketing.
- Après avoir réglé la valeur de bracketing, vous pouvez également régler la correction d'exposition pour obtenir un bracketing davantage surexposé ou sous-exposé. Si la conjugaison de la valeur de bracketing et de la valeur de correction d'exposition dépasse les limites d'affichage de l'échelle de niveau d'exposition, vous obtiendrez l'affichage ci-dessous. Néanmoins, les vues bracketing seront effectuées avec la valeur de bracketing et de correction d'exposition réglée.

-3. -2. -1. 0. +1. +2. +3

- Pendant un bracketing auto avec modification de la vitesse d'obturation ou de la valeur d'ouverture, l'icône < > de l'écran LCD supérieur et l'indicateur < * > du viseur clignotent pour signaler que le bracketing est activé.
- Pendant un bracketing auto avec modification de la sensibilité ISO, l'icône < ISO > de l'écran LCD supérieur et les indicateurs < ISO > et < * > du viseur clignotent pour signaler que le bracketing est activé.

C.Fn

- La fonction personnalisée C.Fn-06-2 permet de régler la valeur de bracketing par paliers d'une demi-valeur. (→p. 134)
- La fonction personnalisée C.Fn-05-1 permet de régler une vitesse d'obturation fixe et de modifier la valeur d'ouverture pendant un bracketing auto en mode manuel. (→p. 134)
- La fonction personnalisée C.Fn-09-2/3 permet d'intervenir la séquence de bracketing sur sous-exposition, exposition standard et surexposition. (→p. 135)
- La fonction personnalisée C.Fn-09-1/3 permet d'empêcher l'annulation du bracketing auto lors d'un changement d'objectif ou du réglage du sélecteur < > sur < OFF >. (→p. 135)
- La fonction personnalisée C.Fn-01-1 permet d'afficher les informations dans le viseur pendant la prise de vues en rafale des vues bracketing. (→p. 133)

* Mémorisation d'exposition

La mémorisation d'exposition vous permet de mémoriser l'exposition à un endroit différent du point de mise au point. Quand l'exposition est mémorisée, vous pouvez recadrer l'image tout en conservant le niveau d'exposition voulu. Cette fonction est pratique pour les sujets à contre-jour et les sujets violemment éclairés.



1 Mettez au point le sujet où vous voulez mémoriser la valeur du système de mesure.

- ▶ Le réglage d'exposition (vitesse d'obturation et valeur d'ouverture) s'affiche sur l'écran LCD et dans le viseur.

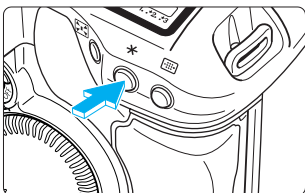

2 Appuyez sur la touche <*> (⊛6).

- ▶ <*> s'allume dans le viseur pour indiquer que le réglage d'exposition est mémorisé.
- Chaque fois que vous appuyez sur la touche <*>, le réglage d'exposition en vigueur est mémorisé.
- La mémorisation d'exposition s'annule 6 secondes après l'affichage de <*> dans le viseur, ou si vous appuyez sur la touche <AF>, la touche <⊛6> ou la touche <MODE>.



Indicateur de mémorisation d'exposition

3 Recadrez l'image et prenez la photo.

- Quand vous recadrez l'image, l'indicateur de niveau d'exposition affiche le nouveau niveau d'exposition en temps réel par rapport au niveau d'exposition mémorisé.



Niveau d'exposition en temps réel

Niveau d'exposition mémorisé



Si vous avez réglé l'autofocus One Shot et la mesure évaluative, l'enfoncement à mi-course du déclencheur pour effectuer la mise au point déclenche automatiquement la mémorisation d'exposition.



Il est recommandé d'utiliser la mesure sélective ou la mesure spot pour mémoriser l'exposition sur un point spécifique. (→p. 76)

C.Fn

La fonction personnalisée C.Fn-04-1 permet de mémoriser l'exposition en enfonçant le déclencheur à mi-course (au lieu de la touche <*>) et d'effectuer la mise au point avec la touche <*>. (→p. 133)

Sélection du mode de motorisation

Vous disposez de trois modes de motorisation au choix :

- ☐ Exposition vue par vue : L'appareil prend une seule photo.
 - ☐ L Prise de vues en rafale à vitesse lente : Les photos sont prises aussi longtemps que vous maintenez le déclencheur enfoncé à fond. Le nombre maximum de photos que vous pouvez prendre en une rafale dépend de la qualité d'enregistrement des images. Voyez le tableau ci-dessous.
 - ☐ H Prise de vues en rafale à grande vitesse
- ⌚ Retardateur : Le retardateur entre en service lorsque vous appuyez à fond sur le déclencheur. La photo est prise dix ou deux secondes plus tard. (→p. 100)

Qualité d'enregistrement des images		Nombre maximum de photos en rafale (approx.)	☐ H Prise de vues en rafale à grande vitesse	☐ L Prise de vues en rafale à vitesse lente		
L (Haute)	▲ (Fine)	21 photos	Environ 8 photos par seconde	Environ 3 photos par seconde		
	▲ (Normale)					
S (Faible)	▲ (Fine)					
RAW (RAW)		16 photos			Environ 8 photos par seconde	Environ 3 photos par seconde
RAW + L	▲ (Fine)					
	▲ (Normale)					
RAW + S		▲ (Fine)				

- Les vitesses de prise de vue en rafale et le nombre maximum de prises de vues en rafales du tableau ci-dessus sont basés sur la méthode d'essai standard Canon (vitesse d'obturation de 1/500ème de seconde ou plus, à 200 ISO).
- Le nombre maximum de prises de vues par rafale dépend du sujet, du mode de prise de vues et de la sensibilité ISO.

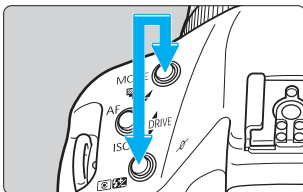

1 Appuyez simultanément sur la touche <MODE> et sur la touche <☐⚡>.

- ▶ Le mode de motorisation en vigueur s'affiche.

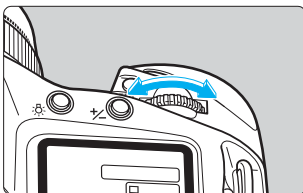

2 Tout en maintenant les deux touches enfoncées, tournez la molette <☐⚡>.

- Sélectionnez le mode de motorisation, puis relâchez les deux touches.

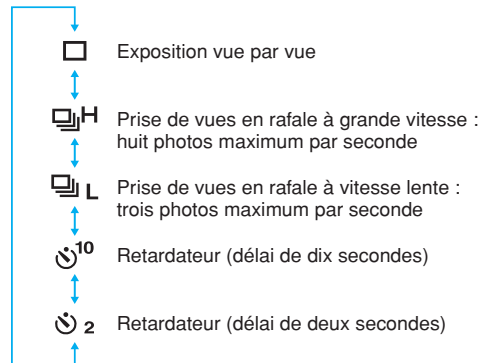
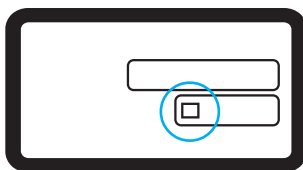



- Lorsque vous prenez une photo, l'image est tout d'abord enregistrée dans la mémoire interne de l'appareil, puis elle est transférée sur la carte CF. Lorsque la mémoire interne devient saturée pendant une prise de vues en rafale, l'appareil ne peut plus prendre de photos tant que les images ne sont transférées sur la carte CF et que la mémoire interne ne retrouve pas un peu d'espace. Pendant une prise de vues en rafale, vérifiez le nombre maximum de photos par rafale qui est affiché en bas et à droite du viseur. C'est le nombre de prises de vues en rafale que vous pouvez prendre avant que l'appareil ne doive s'arrêter pour transférer les images sur la carte CF. Ce nombre s'affiche même s'il n'y a pas de carte CF dans l'appareil. Vérifiez qu'il y a une carte CF dans l'appareil avant de commencer la prise de vues.
- Lorsque "FULL CF" s'affiche dans le viseur et sur l'écran LCD supérieur, remplacez la carte CF quand le voyant d'accès cesse de clignoter.

C.Fn La fonction personnalisée C.Fn-01 permet d'afficher les informations dans le viseur pendant une prise de vues en rafale. (→p. 133)

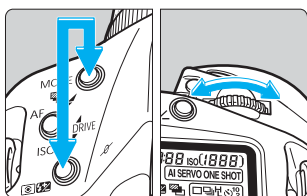

Utilisation du retardateur

Le retardateur diffère le déclenchement de deux secondes ou de dix secondes. Lors de l'utilisation du retardateur, montez l'appareil sur un trépied.

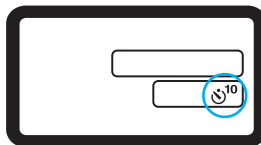

- 1** Tout en appuyant sur la touche <MODE> et sur la touche <  >, tournez la molette < > et réglez le délai voulu.



-  ¹⁰ : Délai de dix secondes
-  ² : Délai de deux secondes

- 2** Regardez dans le viseur et enfoncez le déclencheur à mi-course pour effectuer la mise au point.

- Vérifiez que l'indicateur de mise au point <●> et le réglage d'exposition sont affichés.

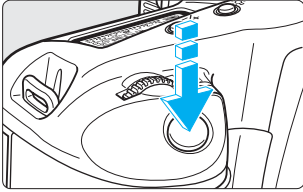

3 Appuyez à fond sur le déclencheur.

- Le témoin de retardateur se met à clignoter pour indiquer que le retardateur est en service. Deux secondes avant le déclenchement, ce témoin se met à clignoter plus rapidement.
- Pour annuler le retardateur avant le déclenchement, positionnez le sélecteur <Ⓢ> sur <OFF>.



Faites attention à ne pas vous mettre devant l'appareil quand vous appuyez sur le déclencheur pour activer le retardateur. Cela provoquerait une mise au point incorrecte.



Pour vous prendre en photo avec le retardateur, commencez par mémoriser l'exposition (→p. 61) sur un objet situé à peu près à la même distance que celle où vous serez.



Le délai de deux secondes permet d'éviter le flou de bougé (dû à la vibration produite lorsque vous enfoncez le déclencheur) quand vous prenez un gros-plan ou que vous dupliquez une photo.

Utilisation du volet d'oculaire

Si vous prenez une photo sans regarder dans le viseur, des rayons de lumière parasite pénétrant dans l'oculaire peuvent entraîner le réglage d'une exposition incorrecte. Pour éviter ce problème, utilisez le volet d'oculaire intégré sur l'oculaire avant de prendre la photo.

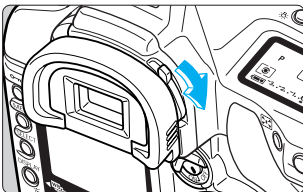

Pour recouvrir l'oculaire avec le volet, tournez le levier dans le sens de la flèche.

Pour ouvrir le volet d'oculaire, tournez le levier dans le sens contraire.

Pose longue

Quand la pose est réglée, le film est exposé aussi longtemps que le déclencheur est maintenu enfoncé à fond. La pose longue est pratique pour photographier des scènes de nuit, feux d'artifices, ciels nocturnes, etc.

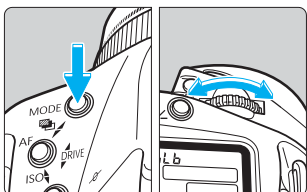

- 1 **Tout en appuyant sur la touche <MODE>, tournez la molette <☀> jusqu'à ce que "bulb" apparaisse. Puis relâchez la touche <MODE>.**

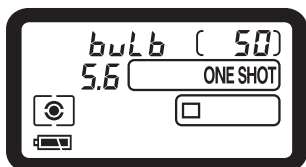
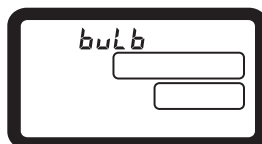

- 2 **Positionnez le commutateur <☑> sur <ON>, puis tournez la molette <☀> (ou la molette <⌚>) pour régler la valeur d'ouverture.**

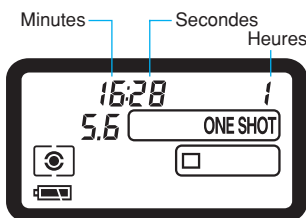

- 3 **Commencez la pose.**
 - ▶ Le temps d'exposition écoulé s'affiche sur l'écran LCD.
 - La pose longue se poursuit aussi longtemps que vous maintenez le déclencheur enfoncé à fond.



Si l'exposition dure une seconde ou plus, l'image risque d'être granuleuse en raison du bruit d'image.



- La pose longue peut donner des images granuleuses. Vous pouvez réduire ce bruit avec la fonction de réduction du bruit. (→p. 129)
- Avec une batterie complètement chargée, vous pourrez effectuer une pose longue de 1,5 heure maximum.



Le raccordement de la télécommande RS-80N3 ou de la télécommande de minuterie TC-80N3 (toutes deux vendues séparément) à la borne de télécommande de l'appareil vous permet de retirer le doigt du déclencheur pendant les poses longues.

MENU Réduction du bruit

La fonction de réduction du bruit permet de réduire le bruit qui apparaît lors des prises de vues lentes (vitesse d'obturation lente) ou des poses longues, et de réduire les barres horizontales susceptibles d'apparaître sur l'image aux sensibilités ISO élevées.



1 Sur le menu, sélectionnez “Réduct. bruit”.

- Appuyez sur la touche <MENU>.
- Tout en appuyant sur la touche <MENU>, tournez la molette <⦿> pour sélectionner <📷>.
- Tout en appuyant sur la touche <SELECT>, tournez la molette <⦿> pour sélectionner “Réduct. bruit”. Puis relâchez la touche <SELECT>.



2 Réglez la réduction du bruit.

- Tout en appuyant sur la touche <SELECT>, tournez la molette <⦿> pour sélectionner la durée de revue de votre choix. Puis relâchez la touche <SELECT>.
- ▶ Le menu réapparaît.
- Pour quitter le menu et éteindre le moniteur LCD, appuyez sur la touche <MENU>.

Paramètre	Description de la réduction du bruit
On 1	Le bruit qui apparaît pendant une prise de vues lente ou une pose longue est réduit pour ISO 100 à 3200.
On 2	Les barres horizontales qui apparaissent aux sensibilités ISO élevées avec le paramètre On 1 sont réduites pour ISO 200 à 3200. Le bruit qui apparaît pendant une prise de vues lente ou une pose longue est également réduit. Vérifiez les caractéristiques de l'image avant d'utiliser ce paramètre car la plage dynamique sera plus étroite qu'avec le paramètre On 1.



Après une prise de vues lente ou une pose longue, le temps de traitement de la réduction du bruit est aussi long que le temps d'exposition. Pendant le traitement de la réduction du bruit, “b.u.s” s'affiche sur l'écran LCD supérieur. La prise de vues n'est pas possible tant que “b.u.s” est affiché.

5

Contre d'exposition

Illumination de l'écran LCD

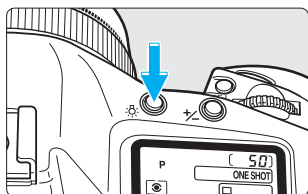

Il est possible d'illuminer les écrans LCD supérieur et arrière pour les voir dans l'obscurité. La touche <📷> allume et éteint les deux écrans LCD. Les écrans restent illuminés pendant dix secondes. Si vous prenez une photo avec l'écran LCD illuminé, l'illumination de l'écran LCD s'éteint environ deux secondes après la prise de vue. Lors d'une pose longue, l'illumination s'éteint lorsque la pose longue commence.



Appuyez sur n'importe quelle touche lorsque l'écran est illuminé pour prolonger l'illumination.

Blocage du miroir en position relevée ■

Le blocage du miroir en position relevée s'obtient avec la fonction personnalisée C.Fn-12 (→p. 136). Ceci élimine les vibrations provoquées par le choc du miroir en butée et assure une netteté maximale lors de gros-plans ou de l'utilisation d'un super-téléobjectif. Pour activer cette fonction, voyez "Réglage d'une fonction personnalisée", page 132. Quand le miroir est bloqué en position relevée, l'appareil fonctionne de la manière suivante.

- Quand le miroir est bloqué en position relevée, il est recommandé d'utiliser la télécommande RS-80N3 (vendue séparément). (→p. 167)

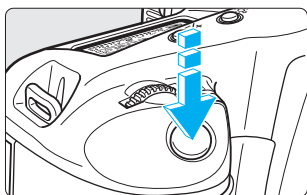

1 Appuyez à fond sur le déclencheur et relâchez-le.

- ▶ Le miroir se relève, et trente secondes plus tard le miroir se rabaisse automatiquement. Si vous appuyez à nouveau à fond sur le déclencheur, le miroir se relève à nouveau.

2 Appuyez à nouveau à fond sur le déclencheur pour prendre la photo.

- ▶ Le miroir se rabaisse lorsque la photo est prise.



- Sous un éclairage très violent, par exemple au bord de la mer ou sur une piste de ski par beau temps, prenez la photo dès que le miroir s'est relevé.
- Pour éviter de brûler le rideau de l'objectif, n'orientez pas l'appareil vers le soleil lorsque le miroir est relevé.
- Si vous utilisez le retardateur en combinaison avec la fonction de blocage du miroir pour effectuer une pose longue, vous entendrez un bruit semblable au déclenchement quand vous relâchez le déclencheur tandis que le retardateur est en service, mais aucune photo n'est prise.



- Quand le miroir est bloqué en position relevée, le film avance vue par vue (□), quel que soit le mode de motorisation en vigueur (exposition vue par vue ou prise de vues en rafale).
- Si le retardateur est utilisé en combinaison avec la fonction de blocage du miroir, le miroir se relève quand vous appuyez à fond sur le déclencheur, puis le déclenchement se fait automatiquement au bout d'un délai de dix ou de deux secondes (selon le délai que vous avez sélectionné).

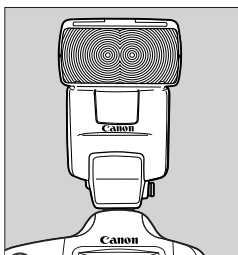

6 Photographie au flash

Les flashes Speedlite de la série EX exclusifs pour EOS permettent la photographie au flash avec la simplicité d'utilisation de l'exposition automatique. Les flashes Speedlite de la série EX permettent en outre la photographie au flash automatique E-TTL ainsi que la photographie multi-flash sans fil E-TTL.

Les explications des fonctions de photographie au flash de l'EOS-1D décrites dans ce manuel utilisent le flash Speedlite 550EX. Pour les détails sur le flash Speedlite 550EX, voyez son mode d'emploi.



Positionnez tout d'abord le sélecteur sur <ON>. Au besoin, positionnez également le commutateur sur <ON>.

Photographie au flash avec le flash Speedlite 550EX

Si vous fixez le flash Speedlite 550EX, la photographie au flash sera aussi facile que l'exposition automatique. Vous bénéficiez également des fonctions suivantes :

- **Flash automatique E-TTL**

Avec le flash automatique E-TTL (mesure évaluative pré-flash), l'exposition au flash sera optimale pour le sujet mis au point. En mode priorité ouverture, l'appareil règle automatiquement une vitesse de synchronisation lente dans les situations de faible éclairage, de façon à obtenir une photo naturelle, avec un bon équilibre entre le sujet et l'arrière-plan.



- **Synchronisation à grande vitesse (flash FP)**

Une vitesse de synchronisation à grande vitesse (flash FP ou de plan-focal) permet la synchronisation du flash avec toutes les vitesses d'obturation comprises entre 30 secondes et 1/16000ème de seconde.

- **Mémorisation d'exposition au flash**

La mémorisation d'exposition au flash permet d'effectuer et de mémoriser l'exposition au flash pour n'importe quel sujet. C'est l'équivalent pour le flash de la mémorisation d'exposition.

- **Correction d'exposition au flash**

Comme pour la correction d'exposition normale, la correction d'exposition au flash permet de régler le déclenchement des éclairs par paliers d'un tiers de valeur jusqu'à +/- trois valeurs.

- **Bracketing d'exposition au flash**

Comme pour le bracketing auto, les expositions au flash pourront être bracketées par paliers d'un tiers de valeur jusqu'à +/-trois valeurs.

- **Multi-flash sans fil E-TTL**

Vous pourrez utiliser plusieurs flashes Speedlite sans fil pour les éclairs automatiques E-TTL. Toutes les fonctions ci-dessus sont également possibles, sans cordons de raccordement. Pour les effets d'éclairage élaborés, l'utilisation est aussi simple qu'avec un seul flash Speedlite fixé sur l'appareil.



- E-TTL est l'abréviation de "Evaluative-Through-The-Lens" (évaluative à travers l'objectif).
- En mode autofocus, l'exposition au flash est toujours basée sur la valeur d'ouverture (réglée automatiquement ou manuellement) et la mesure du flash automatique est pondérée sur le collimateur autofocus en vigueur.
- Si l'autofocus est difficile, un éclair auxiliaire autofocus est émis par l'émetteur intégré du 550EX. Cet éclair est lié à la zone d'autofocus.

Flash automatique E-TTL

Nous décrivons ci-dessous le flash automatique E-TTL utilisé avec le mode programme <P>. Pour les détails sur le flash Speedlite 550EX, voyez son mode d'emploi.

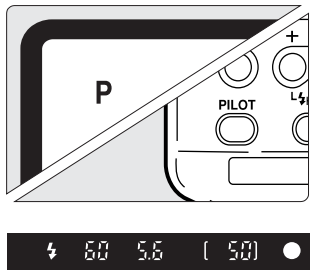

- 1 Réglez le mode de prise de vue de l'appareil sur <P>.
- 2 Vérifiez si le témoin du 550EX est allumé.
- 3 Effectuez la mise au point.
- 4 Prenez la photo.
 - Assurez-vous que l'indicateur de charge du flash <⚡> est allumé, et vérifiez la vitesse d'obturation et la valeur d'ouverture avant de prendre la photo.

Flash automatique E-TTL dans les autres modes de prise de vues

Dans les modes <Tv>, <Av> et <M> également, la prise de vue avec flash automatique E-TTL est aussi facile que sans flash.

- (1) **Quand vous enfoncez le déclencheur à mi-course, la vitesse d'obturation et la valeur d'ouverture sont normalement réglées par l'appareil, comme pour une prise de vue normale sans flash.**

Mode	Réglage de la vitesse d'obturation	Réglage de la valeur d'ouverture du flash
Tv (Priorité vitesse)	Manuel (30 secondes - 1/500ème de seconde)	Automatique
Av (Priorité ouverture)	Automatique (30 secondes - 1/500ème de seconde)	Manuel
M (Manuel)	Manuel (30 secondes - 1/500ème de seconde)	Manuel

* En faible éclairage en mode <Av>, utilisez un trépied pour éviter tout flou de bougé car la vitesse d'obturation sera lente.

- (2) **Quand vous appuyez à fond sur le déclencheur, la mesure évaluative pré-flash basée sur la valeur d'ouverture réglée au point (1) est utilisée pour l'exposition au flash E-TTL.**
- (3) **L'exposition de l'arrière-plan est réglée par la combinaison de la vitesse d'obturation et de la valeur d'ouverture.**

Synchronisation à grande vitesse (flash FP)

Quand le flash Speedlite 550EX est réglé en mode de synchronisation à grande vitesse () est allumé, la synchronisation s'effectue à toutes les vitesses d'obturation, y compris celles supérieures à 1/500ème de seconde. Quand la synchronisation à grande vitesse est en service, $\langle \text{FH} \rangle$ s'affiche dans le viseur.

La synchronisation à grande vitesse est efficace dans les cas suivants :

- (1) **Vous voulez utiliser le flash d'appoint pour un portrait tout en conservant l'arrière-plan flou avec une grande valeur d'ouverture.**
- (2) **Vous voulez obtenir un éclat lumineux dans les yeux du sujets.**
- (3) **Vous voulez utiliser le flash d'appoint pour éliminer les ombres.**

Bracketing d'exposition au flash

Vous pouvez prendre trois photos de suite au flash avec un bracketing auto et régler la valeur de bracketing par paliers d'un tiers de valeur jusqu'à +/-trois valeurs sur le flash Speedlite Canon 550EX. La puissance du flash change à chacune des trois photos, tandis que l'exposition de l'arrière-plan ne change pas.



Exposition standard (0)



Sous-exposition
(-deux-tiers de valeur)



Surexposition
(+ deux-tiers de valeur)

- Le bracketing d'exposition au flash se règle sur le 550EX. Pour les détails, voyez le mode d'emploi du 550EX.
- La valeur de bracketing d'exposition au flash réglée sur le 550EX s'affiche sur l'indicateur de niveau d'exposition dans le viseur de l'appareil.
- Avant une prise de vues avec bracketing, assurez-vous que le flash Speedlite 550EX est rechargé. L'exposition vue par vue () est recommandée.

C.Fn La fonction personnalisée C.Fn-06-2 permet également régler la valeur de bracketing du flash par paliers d'une demi-valeur. (→p. 134)

FEL Mémorisation d'exposition au flash

La mémorisation d'exposition au flash permet d'effectuer et de mémoriser l'exposition au flash pour n'importe quel sujet.

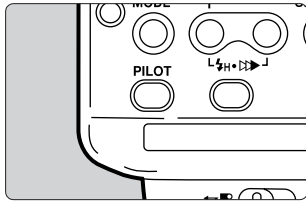

Cercle de mesure spot

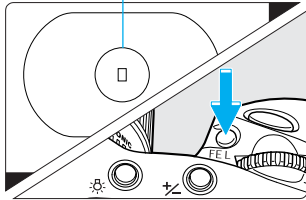

1 Vérifiez que le témoin du Speedlite est allumé.

- Le flash pourra être réglé en mode normal ou sur la synchronisation à grande vitesse. La mémorisation d'exposition au flash fonctionne dans les deux modes.

2 Effectuez la mise au point.

- Effectuez la mise au point sur le point où vous voulez mémoriser l'exposition au flash.

3 Orientez le cercle de mesure spot sur le point où vous voulez mémoriser l'exposition au flash, et appuyez sur la touche <FEL> (Ⓜ16).

- Le flash Speedlite envoie un pré-flash et il calcule la puissance du flash nécessaire, qui est ensuite mémorisée.
- Dans le viseur, le collimateur autofocus lié à la mémorisation d'exposition au flash clignote en rouge.
- Sous le viseur, les informations indiquées en ① s'affichent pendant 0,5 seconde, puis les informations indiquées en ② s'affichent.

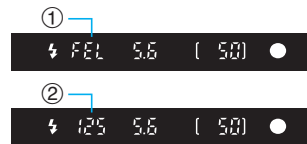

4 Recadrez l'image et prenez la photo.



Si l'image est sous-exposée parce que le sujet est trop éloigné, l'icône < ⚡ > clignote. Augmentez la sensibilité ISO ou rapprochez-vous du sujet, et effectuez les opérations 3 et 4.

C.Fn

La fonction personnalisée C.Fn-13-1/3 permet de mémoriser l'exposition au flash avec un collimateur sélectionné manuellement. (→p. 136)

Correction d'exposition au flash

Avec un flash Speedlite exclusif pour EOS, la correction d'exposition au flash permet de régler l'envoi des éclairs par paliers d'un tiers de valeur jusqu'à +/-trois valeurs.

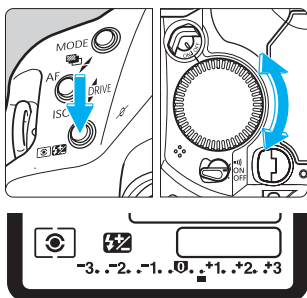

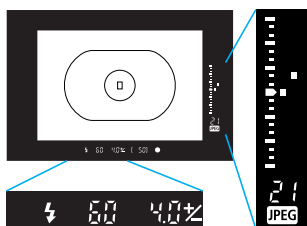

1 Tout en appuyant sur la touche , tournez la molette  pour régler la valeur de correction d'exposition au flash voulue.

- Sur l'écran LCD, le côté + de l'échelle indique une surexposition, et le côté - une sous-exposition. Sur l'exemple d'écran ci-contre, la valeur de correction d'exposition au flash est réglée sur + deux-tiers de valeur.



2 Prenez la photo.

- Enfoncez le déclencheur à mi-course pour afficher la valeur de correction d'exposition au flash sur l'échelle de niveau d'exposition du viseur.
- Appuyez sur la touche  pour afficher la valeur de correction d'exposition au flash sur l'écran LCD.
- Pour annuler la correction d'exposition au flash, réglez sa valeur sur .



- La valeur de correction d'exposition au flash est conservée si vous positionnez le sélecteur  sur <OFF>.
- La correction d'exposition au flash est également possible avec certains flashes Speedlite Canon exclusifs. Si vous réglez la correction d'exposition au flash sur l'appareil et sur le flash, la valeur réglée sur le flash a priorité sur celle de l'appareil.



La fonction personnalisée C.Fn-06-2 permet de régler la valeur de correction d'exposition au flash par paliers d'une demi-valeur. (→p. 134)

Flash d'essai

Avec un flash d'essai, vous pouvez voir les ombres et autres effets d'éclairage produits par un seul flash ou des flashes multiples.

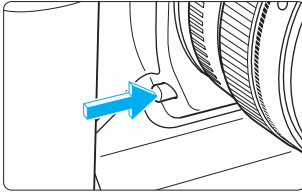

1 Vérifiez les réglages du flash Speedlite et de l'appareil.

2 Appuyez sur le bouton de contrôle de zone de netteté de l'appareil.

▶ Le flash Speedlite 550EX Canon émet un éclair à 70 Hz pendant une seconde.

Multi-flash sans fil

Le flash Speedlite 550EX possède les trois fonctions suivantes :

- (1) **Flash automatique E-TTL**
- (2) **Asservissement**
- (3) **Fonction de télécommande maîtresse pour la commande sans fil d'autres flashes 550EX asservis**

Avec ces fonctions, vous pourrez constituer un système de flash automatique E-TTL sans fil comprenant plusieurs flashes Speedlite 550EX.

Vous pouvez également régler le rapport de puissance d'un maximum de trois groupes de flashes Speedlite entre eux (flash principal et flashes secondaires) de façon à obtenir l'effet d'éclairage voulu.

- Pour les détails, voyez le mode d'emploi du 550EX et du ST-E2.

Photographie au flash manuelle mesurée

Avec l'exposition manuelle des flashes, vous pouvez régler l'exposition au flash en vous référant à l'indicateur de niveau d'exposition au flash dans le viseur, ce qui est pratique pour la photographie au flash rapprochée. Il vous faudra une carte de gris standard de 18% et un flash automatique E-TTL (par exemple le MR-14EX) avec exposition au flash manuelle.

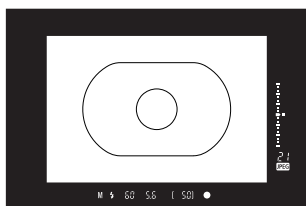

Cercle de mesure spot

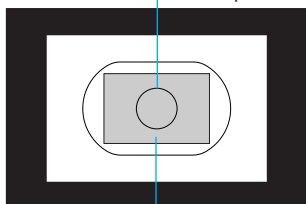

Carte de gris standard

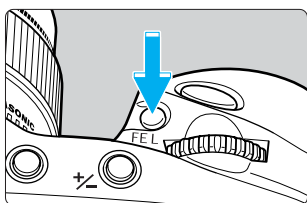

1 Réglez l'appareil et le flash.

- Réglez le mode de prise de vues sur **<M>** ou **<Av>** et sélectionnez le collimateur autofocus central.
- Réglez le flash sur l'exposition manuelle.

2 Effectuez la mise au point.

- Effectuez la mise au point manuellement.

3 Placez la carte de gris.

- Placez la carte de gris à la même distance que le sujet.
- La carte de gris devra être à une distance telle que le cercle de mesure spot recouvre entièrement la carte de gris.

4 Dirigez l'appareil de façon que le cercle de mesure spot recouvre entièrement la carte de gris, et appuyez sur la touche **<FEL>** (qui reste en vigueur pendant 16 secondes).

- ▶ Le flash envoie un pré-flash et la puissance nécessaire du flash est conservée en mémoire.
- ▶ Dans le viseur, l'indicateur de niveau d'exposition indique le niveau d'exposition au flash actuellement réglé par rapport au niveau d'exposition standard.

Repère d'exposition standard

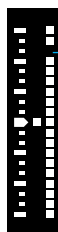

Indicateur de niveau d'exposition au flash par rapport au niveau d'exposition standard

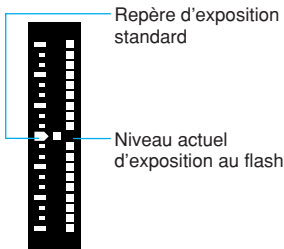

5 Réglez le niveau d'exposition au flash.

- Réglez la puissance du flash manuel du Speedlite et la valeur d'ouverture de l'appareil de façon que l'indicateur de niveau d'exposition au flash soit aligné sur le repère d'exposition standard.

6 Cadrez l'image et prenez la photo.

A propos des flashes automatiques TTL et A-TTL

- Avec les flashes automatiques TTL et A-TTL (séries EZ-, E-, EG-, ML- et TL-) réglés en mode de flash automatique TTL ou A-TTL, le flash ne se déclenche qu'à pleine puissance. En mode de prise de vues manuelle ou en mode priorité ouverture, vous pouvez régler la valeur d'ouverture et déclencher le flash à pleine puissance. Mais le flash restera en mode de flash automatique TTL ou A-TTL.
- Avec la fonction personnalisée C.Fn-03-1, le flash 550EX se déclenche à pleine puissance même en mode de flash automatique TTL.

Utilisation de flashes non exclusifs

Vitesse de synchronisation

L'EOS-1D peut se synchroniser à 1/500ème de seconde ou à une vitesse inférieure avec les flashes non exclusifs compacts. Avec les flashes de studio, la synchronisation est possible jusqu'au 1/125ème de seconde. Avant l'utilisation, testez le flash à diverses vitesses d'obturation pour vous assurer qu'il se synchronise correctement avec l'appareil.

Borne PC

- Une borne PC est prévue pour les flashes munis d'un cordon de synchronisation. La borne PC est filetée pour éviter toute déconnexion accidentelle.
- La borne PC est compatible avec tous les cordons de synchronisation, quelle que soit leur polarité.



- Si l'appareil est utilisé avec un flash ou un accessoire de flash exclusif d'une autre marque, l'appareil risque de ne pas fonctionner correctement. Par ailleurs, ne raccordez pas la borne PC de l'appareil à un flash fonctionnant sur 250 V ou plus.
- Ne montez pas de flash à haute tension sur la griffe porte-accessoire. Il pourrait ne pas se déclencher.



Vous ne pouvez pas utiliser simultanément le flash monté sur la griffe porte-accessoire de l'appareil et un flash raccordé à la borne PC.

7

Lecture des images

Vous pouvez visualiser ou effacer les images que vous capturez sur l'appareil. Vous pouvez même effectuer un enregistrement sonore pour une image.

Visualisation d'images prises sur un autre appareil :

Il est possible que l'appareil n'affiche pas correctement les images qui ont été capturées sur un autre appareil ou modifiées par traitement d'image sur un ordinateur ou dont le nom de fichier a été modifié.

Lecture des images

Vous pouvez afficher toutes les images sur le moniteur LCD, sous forme d'images ou sous forme d'index.

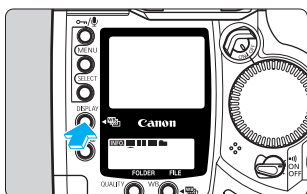

1 Affichez l'image.

- Appuyez sur la touche <DISPLAY>.
- ▶ La dernière image que vous avez prise s'affiche sur le moniteur LCD.
- Pour éteindre le moniteur LCD, appuyez à nouveau sur la touche <DISPLAY>.

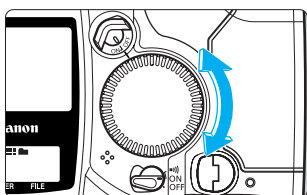

2 Parcourez les images.

- Pour lire les images en commençant par la dernière (la plus récente), maintenez la touche <SELECT> enfoncée, et tournez la molette <◀> vers la gauche.
- Pour lire les images en commençant par la première (la plus ancienne) maintenez la touche <SELECT> enfoncée, et tournez la molette <▶> vers la droite.

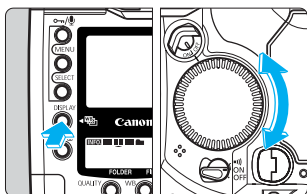

3 Modifiez le format d'affichage.

- Tout en appuyant sur la touche <DISPLAY>, tournez la molette <◀>.
- ▶ Sur l'écran LCD arrière, le repère de sélection se déplace sous les icônes de format d'affichage, et le format d'affichage du moniteur LCD change en conséquence.
- Lorsque le format d'affichage voulu apparaît, relâchez la touche <DISPLAY>.
- Pour éteindre le moniteur LCD, appuyez à nouveau sur la touche <DISPLAY>.

Formats d'affichage des images
Mode de dossier

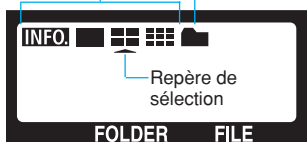

INFO.

Image avec informations de prise de vues (→p. 118)



Image simple



Index de quatre images



Index de neuf images





- Si vous lisez des images puis que vous vous en allez sans effectuer d'opération ni éteindre l'appareil, le moniteur LCD s'éteint automatiquement quand la moitié du temps d'extinction automatique s'est écoulé. Si la fonction d'extinction automatique est désactivée, l'image disparaît automatiquement au bout de 15 minutes.
- Vous pouvez lire toutes les images du dossier actuel. Pour lire les images d'un autre dossier, commencez par sélectionner ce dossier (voyez l'opération 1 de la page 55.)
- Vous pouvez protéger l'image (→p. 119) ou effectuer un enregistrement sonore (→p. 121) quel que soit le format d'affichage.

Lecture automatique après une prise de vues en rafale

- Lorsque le voyant d'accès clignote après une prise de vues en rafale, vous pouvez appuyez sur la touche <DISPLAY> pour lire l'image actuellement enregistrée sur la carte CF. Quand vous appuyez sur la touche, vous voyez les images qui ont été prises en rafale depuis le début, mais seulement à partir de l'image actuellement enregistrée sur la carte CF.
- Les images s'affichent au format réglé comme décrit à la page précédente.
- Pour éteindre le moniteur LCD, appuyez à nouveau sur la touche <DISPLAY>.



- Après la dernière vue d'une prise de vues en rafale, l'image s'enregistre sur la carte CF pendant que le voyant d'accès clignote. N'ouvrez pas le couvercle de l'emplacement pour carte CF et ne retirez pas la batterie pendant que le voyant d'accès clignote.
- Si le repère de sélection se trouve sous l'icône <  > sur l'écran LCD arrière, la lecture automatique n'est pas possible.

Image sans informations de prise de vues



A propos de l'histogramme

Un histogramme est un graphique qui indique la luminosité de l'image. L'axe horizontal indique le niveau de luminosité, tandis que l'axe vertical indique le nombre de pixels existant pour chaque niveau de luminosité. De la gauche vers la droite de l'axe horizontal, la luminosité va de sombre à brillant. Plus il y a de pixels vers la gauche, plus l'image est sombre. Plus il y a de pixels vers la droite, plus l'image est claire. S'il y a trop de pixels d'un côté ou de l'autre, reprenez la photo avec une correction d'exposition (→p. 92) de façon à obtenir une meilleure exposition.

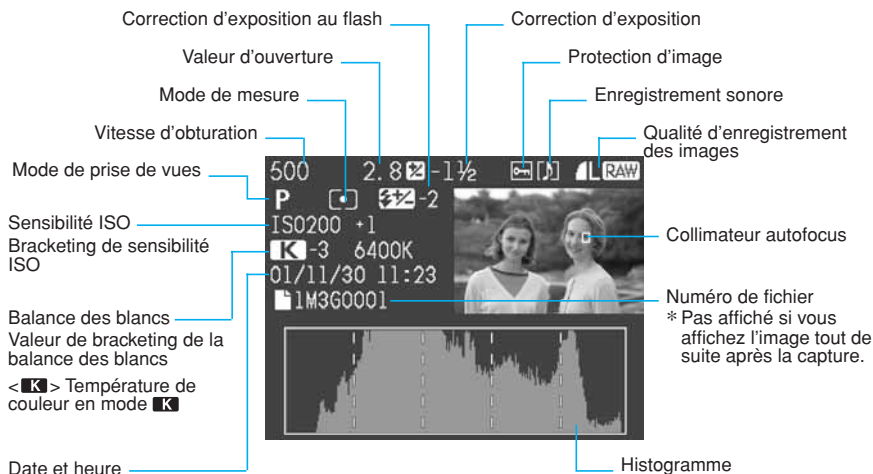
Exemple d'histogramme

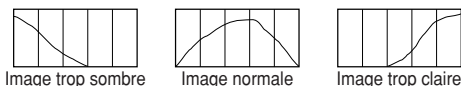

MENU Surligner l'alerte

Lorsque "Surligner l'alerte" du menu <P> est activé et que le format d'affichage est réglé sur l'image simple (■) ou sur l'image avec informations de prise de vues (INFO), toute section surexposée de l'image clignote sur le moniteur LCD même si l'image est affichée tout de suite après la capture. Diminuez la valeur de correction d'exposition en vous reportant à l'histogramme et reprenez la photo.

MENU Collimateur autofocus

Lorsque "Afficher collimat. AF" du menu <P> est activé et que le format d'affichage est réglé sur (INFO), le collimateur autofocus utilisé pour la mise au point s'affiche. (→p. 129) Si vous avez pris l'image en mode autofocus One Shot, le collimateur autofocus qui effectue la mise au point s'affiche. Si vous activez la sélection automatique du collimateur autofocus, vous voyez tous les collimateurs autofocus qui effectuent la mise au point. Si vous utilisez l'autofocus AI Servo, le collimateur autofocus sélectionné s'affiche. Le(s) collimateur(s) autofocus qui effectue(nt) la mise au point s'affiche(nt) si "Affichage" du menu <P> est réglé sur "On (Info)".

Protection des images

Protection d'une seule image

Cette fonction empêche tout effacement accidentel de l'image.



1 Sélectionnez l'image que vous voulez protéger.

- Appuyez sur la touche <DISPLAY> pour activer l'affichage d'image. (→p. 116)
- Vous pouvez protéger l'image quel que soit le format d'affichage.
- Tout en appuyant sur la touche <SELECT>, tournez la molette <◀▶> pour sélectionner l'image à protéger. Puis relâchez la touche <SELECT>.

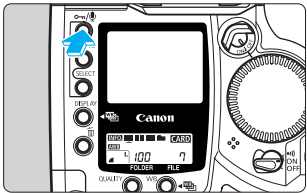

2 Protégez l'image.

- Appuyez sur la touche <LOCK>.
- ▶ L'icône <LOCK> apparaît pour indiquer que l'image est protégée.
- Pour annuler la protection d'image, appuyez à nouveau sur la touche <LOCK>. L'icône <LOCK> disparaît.
- Pour protéger une autre image, sélectionnez l'image et appuyez sur la touche <LOCK>. Recommencez cette opération pour toutes les autres images que vous voulez protéger.
- Vous pouvez également effectuer l'opération 2 pour protéger l'image lorsque vous l'affichez tout de suite après sa capture.
- Pour éteindre l'affichage de l'image, appuyez sur la touche <DISPLAY>.



La touche <LOCK> possède deux fonctions : une fonction de protection d'image, et une fonction d'enregistrement sonore. Pour protéger une image, appuyez sur la touche et relâchez-la lorsque l'icône apparaît. Si vous appuyez trop longtemps sur la touche <LOCK> (environ 2 secondes), la fonction de protection d'image est court-circuitée, et le microphone commence à enregistrer le son.



- Vous pouvez également protéger toutes les images d'un dossier ou d'une carte CF à la fois. (→p. 120)
- Une image protégée ne peut pas être effacée sur l'appareil. Pour effacer une image protégée, commencez par annuler la protection.



Vous pouvez également effacer toutes les images et ne conserver que les images protégées. (→p. 123, 125)

MENU Protection de toutes les images d'un dossier ou d'une carte CD

Vous pouvez protéger toutes les images d'un dossier ou d'une carte CF à la fois. Dans le cas d'un dossier, commencez par sélectionner le dossier. (→p. 55)



1 Sur le menu, sélectionnez "Protéger les images".

- Appuyez sur la touche <MENU>.
- Tout en appuyant sur la touche <MENU>, tournez la molette <◂> pour sélectionner <▶>.
- Tout en appuyant sur la touche <SELECT>, tournez la molette <◂> pour sélectionner "Protéger les images". Puis relâchez la touche <SELECT>.



2 Protégez l'image.

- Tout en appuyant sur la touche <SELECT>, tournez la molette <◂> pour sélectionner "Sélect. tout dans dossier" ou "Sélect. tout sur carte CF".
 - ▶ Une boîte de dialogue de confirmation apparaît.
- Tout en appuyant sur la touche <SELECT>, tournez la molette <◂> pour sélectionner "OK". Puis relâchez la touche <SELECT>.



Une image protégée ne peut pas être effacée sur l'appareil. Pour effacer une image protégée, commencez par annuler la protection.

Annulation de la protection de toutes les images



- A l'opération 2 ci-dessus, sélectionnez "Effacer tout dans dossier" ou "Effacer tout sur la carte CF". La protection s'annule pour toutes les images du dossier ou de la carte CF.

Enregistrement sonore pour une image

Avec le microphone intégré de l'appareil, vous pouvez enregistrer votre voix pour une image. Les données de son sont attachées au fichier d'image et elles se lisent avec le logiciel.



1 Sélectionnez l'image pour laquelle vous voulez enregistrer le son.

- Appuyez sur la touche <DISPLAY> pour lire l'image. (→p. 116)
- Vous pouvez enregistrer votre voix quel que soit le format d'affichage de l'image sur le moniteur LCD.
- Tout en appuyant sur la touche <SELECT>, tournez la molette <◀▶> pour sélectionner l'image qui recevra l'enregistrement sonore. Puis relâchez la touche.

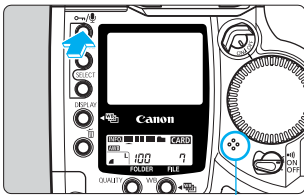

Microphone

2 Enregistrez votre voix.

- Appuyez sur la touche <ON/OFF> pendant environ 2 secondes.
- ▶ Quand "Enregistrement" apparaît sur le moniteur LCD, continuez à appuyer sur la touche <ON/OFF> et parlez dans le microphone intégré.
- ▶ Le temps d'enregistrement écoulé s'affiche en bas et à droite de l'écran.



- Quand l'enregistrement sonore est terminé, relâchez la touche <ON/OFF>.
- ▶ L'icône <♪> s'affiche lorsque l'image possède un enregistrement sonore.



- Le temps maximum d'enregistrement unitaire est de 30 secondes.
- Pour enregistrer un commentaire de plus de 30 secondes, recommencez l'opération 2 pour effectuer un autre enregistrement sonore pour la même image.
- Vous pouvez effectuer l'opération 2 quand vous affichez l'image tout de suite après sa capture pour lui adjoindre un enregistrement sonore.
- Pour éteindre le moniteur LCD, appuyez sur la touche <DISPLAY>.



- Vous ne pouvez pas effectuer d'enregistrement sonore sur une image protégée.
- L'EOS-1D n'est pas de lui-même capable de lire l'enregistrement sonore. Vous devez transférer l'image sur un ordinateur personnel, et utiliser le logiciel pour reproduire l'enregistrement sonore.
- La touche <ON/OFF> possède deux fonctions : une fonction de protection d'image, et une fonction d'enregistrement sonore. Si vous appuyez sur la touche <ON/OFF> et que vous la relâchez immédiatement, c'est la protection des images, et non l'enregistrement sonore, qui est activée. Pour effectuer un enregistrement sonore, continuez à appuyer sur la touche <ON/OFF> jusqu'à ce que le message "Enregistrement" apparaisse, puis relâchez la touche quand vous avez terminé.
- Vous ne pouvez pas effacer uniquement l'enregistrement sonore avec l'appareil seul.

Effacement d'une image

La touche vous permet d'effacer une seule image, ou toutes les images d'un dossier. Vous pouvez également effacer toutes les images de la carte CF avec les commandes du menu.

- Quand une image a été effacée, vous ne pouvez plus la récupérer. Vérifiez bien l'image avant de procéder.
- Vous pouvez protéger les images importantes contre l'effacement. (→p. 119)

Effacement d'une seule image

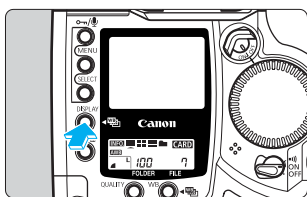

1 Affichez l'image.

- Appuyez sur la touche <DISPLAY> pour afficher l'image.
- ▶ La dernière image (la plus récente) s'affiche.

2 Sélectionnez l'image à effacer.

- Tout en appuyant sur la touche <SELECT>, tournez la molette <DIAL> pour sélectionner l'image que vous voulez effacer.

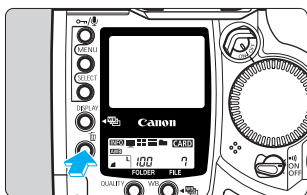

3 Affichez le menu d'effacement.

- Appuyez sur la touche .
- ▶ Le menu d'effacement s'affiche en bas du moniteur LCD. Pour quitter le menu d'effacement, appuyez à nouveau sur la touche .
- Vous pouvez également effectuer les opérations 3 et 4 pour effacer une image que vous venez juste de capturer.



4 Effacez l'image.

- Tout en appuyant sur la touche <☒>, tournez la molette <◁> pour sélectionner "OK", puis relâchez la touche <☒>.
- ▶ Le voyant d'accès clignote pendant que l'image s'efface.
- Pour effacer une autre image, recommencez les opérations 2 à 4.
- Pour éteindre le moniteur LCD, appuyez sur la touche <DISPLAY>.

🗑️ Effacement de toutes les images d'un dossier

1 Sélectionnez le dossier dont vous voulez effacer toutes les images. (→p.55)

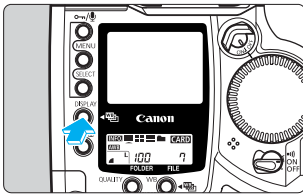

2 Affichez l'image.

- Appuyez sur la touche <DISPLAY> pour afficher l'image.
- En mode de dossier, maintenez la touche <DISPLAY> enfoncée et tournez la molette <◁> pour passer au mode de lecture. Vous pouvez utiliser n'importe quel format d'affichage.

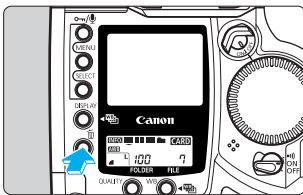

3 Affichez le menu d'effacement.

- Appuyez sur la touche <☒>.
- ▶ Le menu d'effacement s'affiche en bas du moniteur LCD.





4 Sur le menu d'effacement, sélectionnez "TOUT".

- Tout en appuyant sur la touche <⏏>, tournez la molette <⌚> pour sélectionner "TOUT". Puis relâchez la touche <⏏>.
- ▶ Une boîte de dialogue de confirmation apparaît.

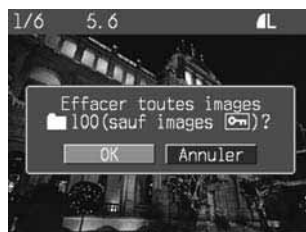

5 Effacez les images.

- Tout en appuyant sur la touche <⏏>, tournez la molette <⌚> pour sélectionner "OK". Puis relâchez la touche <⏏>.
- ▶ Toutes les images du dossier qui ne sont pas protégées s'effacent.
- Pour éteindre le moniteur LCD, appuyez sur la touche <DISPLAY>.

MENU Effacement de toutes les images de la carte CF**1 Sur le menu, sélectionnez "Effacer tout carte CF".**

- Appuyez sur la touche <MENU>.
- Tout en appuyant sur la touche <MENU>, tournez la molette <⌚> pour sélectionner <▶>.
- Tout en appuyant sur la touche <SELECT>, tournez la molette <⌚> pour sélectionner "Effacer tout carte CF". Puis relâchez la touche <SELECT>.

**2 Effacez les images.**

- Tout en appuyant sur la touche <SELECT>, tournez la molette <⌚> pour sélectionner "OK". Puis relâchez la touche <SELECT>.
- ▶ Toutes les images de la carte CF qui ne sont pas protégées s'effacent.
- Lorsque les images sont effacées, le menu réapparaît.
- Pour quitter le menu et éteindre le moniteur LCD, appuyez sur la touche <MENU>.



Quand une image a été effacée, vous ne pouvez plus la récupérer. Vérifiez bien l'image avant de procéder.



Les images protégées ne peuvent pas être effacées sur l'appareil. Pour les effacer, commencez par annuler la protection. (→p. 119)



Cette procédure est pratique pour effacer toutes les images non protégées de la carte CF en une seule fois et conserver les images protégées.

MENU Formatage de la carte CF

Au besoin, formatez une nouvelle carte CF. Si vous insérez la carte CF dans l'appareil et que le message "Err CF" apparaît, vous devez formater la carte CF.



1 Sur le menu, sélectionnez "Format".

- Appuyez sur la touche <MENU>.
- Tout en appuyant sur la touche <MENU>, tournez la molette <◂> pour sélectionner <↑>.
- Tout en appuyant sur la touche <SELECT>, tournez la molette <◂> pour sélectionner "Format". Puis relâchez la touche <SELECT>.



2 Sélectionnez "OK".

- Tout en appuyant sur la touche <SELECT>, tournez la molette <◂> pour sélectionner "OK". Puis relâchez la touche <SELECT>.
- ▶ La carte CF est formatée.
- Lorsque la carte CF est formatée, le menu réapparaît.
- Pour quitter le menu et éteindre le moniteur LCD, appuyez sur la touche <MENU>.



Lorsque vous formatez une carte CF, toutes les données de la carte CF, y compris les images protégées, sont perdues. Vérifiez bien que vous voulez tout effacer avant de procéder.



- Une carte CF d'une autre marque ou une carte CF formatée sur un autre appareil ou sur un ordinateur personnel risquent de ne pas fonctionner sur l'EOS-1D. Dans ce cas, reformatez la carte CF sur l'appareil. Elle fonctionnera peut-être.
- Si le message "Err CF" apparaît lorsque vous insérez la carte CF, utilisez un utilitaire, par exemple Scan Disk, pour effectuer un diagnostic et corriger l'erreur.
- Si le message "Err CF" continue à apparaître alors que vous avez formaté la carte CF ou que vous utilisez un utilitaire, par exemple Scan Disk, utilisez une autre carte CF.







8

Réglage des menus

Les menus à l'écran vous permettent de régler les différents paramètres et fonctions de l'appareil selon vos préférences. Le descriptif de ce mode d'emploi ne donne qu'une brève explication des fonctions personnalisées. Cette section vous explique tous les paramètres, les fonctions personnalisées et les fonctions personnelles que vous pouvez régler avec les menus de l'appareil. La procédure de réglage des menus est expliquée dans "Utilisation des menus". (→p. 32, 33)

MENU Réglage des menus



	Balance des blancs personnalisée Sélectionnez l'image à utiliser avec la balance des blancs personnalisée. (→p. 143)
	Temp. couleur Réglez la température de couleur entre 2800 K et 10000 K, par paliers de 100 K. (→p. 44)
	Paramètres Outre les paramètres de traitement d'image standard, vous pouvez sélectionner les paramètres enregistrés que vous avez déjà réglés avec le logiciel. (→p. 50)
	Matrice couleur Sélectionnez les caractéristiques du film, comme la teinte, la chrominance, et la gamme de couleur (plage des couleurs reproductibles). (→p. 48)
	Enreg. RAW+JPEG Vous pouvez enregistrer l'image simultanément dans les deux formats RAW et JPEG. Vous avez le choix entre "RAW+L", "RAW+S", "RAW+L", "RAW+S", et "RAW seul". (→p. 40)
	Affichage Vous pouvez afficher l'image sur le moniteur LCD tout de suite après la prise de vues. Vous avez le choix entre "On", "On (Info)", et "Off". (→p. 52) Vous pouvez également régler le nombre de secondes (durée de revue) d'affichage de l'image. Voyez l'élément de menu suivant.



Durée de revue

Si vous réglez "Affichage" sur "On" ou sur "On (Info)", vous pouvez régler le nombre de secondes d'affichage de l'image sur le moniteur LCD. (→p. 53)



Réduction du bruit

Réduit le bruit qui apparaît pendant une prise de vues lente ou une pose longue. Réglez sur "Off", "On 1" ou "On 2". (→p. 103)



Protéger les images

Vous pouvez protéger toutes les images du dossier sélectionné ou de la carte CF pour éviter tout effacement accidentel. Ou bien vous pouvez annuler la protection d'image. Choisissez "Sélect. tout dans dossier", "Effacer tout dans dossier", "Sélect. tout sur carte CF" ou "Effacer tout sur la carte CF". (→p. 120)



Effacer tout sur la carte CF

Cette fonction effacera toutes les images de la carte CF qui ne sont pas protégées. (→p. 125)



Surligner l'alerte

Si vous réglez le format d'affichage sur **INFO** (une seule image avec information) ou une seule image, les zones surexposées de l'image, qui sont surlignées, clignotent sur le moniteur LCD lorsque la fonction "Surligner l'alerte" est activée ("On"). (→p. 118)

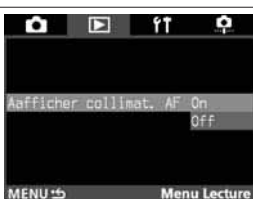

Afficher collimat. AF

Si vous réglez le format d'affichage sur **INFO** (une seule image avec information), vous pouvez activer ("On") ou désactiver ("Off") l'élément "Afficher collimat. AF". (→p. 118)
Le collimateur autofocus actif s'affiche en mode autofocus One Shot, et le collimateur autofocus sélectionné s'affiche en mode autofocus AI Servo.



	<p>Extinction automatique</p> <p>Pour éviter que la batterie ne s'épuise, l'Extinction automatique éteint automatiquement l'appareil lorsqu'il reste inutilisé pendant un intervalle de temps réglé. Vous avez le choix entre 1, 2, 4, 8, 15 ou 30 minutes, et Désactiver ("Off").</p>
	<p>N° fichiers</p> <p>Chaque image que vous prenez reçoit un numéro de fichier. Réglez le système de numérotation sur "Réinit. -A" ou "Continue". (→p. 56)</p> <p>Si vous sélectionnez "Réinit. -M", un nouveau dossier est créé et les numéros de fichier commencent par 0001.</p>
	<p>Date/Heure</p> <p>Permet de régler la date et l'heure. Vous pouvez également régler le format de la date (année, mois, jour). (→p. 148)</p>
	<p>Format</p> <p>Permet de formater la carte CF qui est dans l'appareil. (→p. 126)</p>
	<p>Nettoy. capteur</p> <p>Sélectionnez cette fonction pour nettoyer le capteur CCD. (→p. 150)</p>
	<p>Luminosité LCD</p> <p>Permet de régler la luminosité du moniteur LCD. Tout en appuyant sur la touche <SELECT>, tournez la molette <◀▶> pour régler l'un des cinq paramètres proposés.</p>



Firmware (→p.155)

Si vous sélectionnez cet élément sans avoir l'intention d'effectuer une mise à jour du firmware, le message "La carte CF contenant Firmware nécessite mise à jour" apparaît. Appuyez sur la touche <MENU> pour revenir au menu. Pour obtenir la toute dernière version et les instructions d'installation, visitez le site Internet de Canon.



Langue

Sélectionnez la langue d'affichage des menus. Vous avez le choix entre Anglais, Allemand, Français, Espagnol et Japonais.



Fonctions personnalisées

Permet de régler les fonctions personnalisées de l'appareil selon vos préférences. (→p. 132)



Fonctions personnelles

Permet d'enregistrer trois groupes de paramètres de fonctions personnalisées maximum. Vous pouvez également activer ou désactiver chaque fonction personnelle dans le logiciel. (→p. 145)



Effacer toutes f. personnalisées

Permet de ramener tous les paramètres des fonctions personnalisées à leur valeur par défaut. (Seule la fonction personnalisée C.Fn-00 ne s'efface pas. (→p. 139)



Effacer toutes f. personnelles

Permet d'effacer tous les paramètres des fonctions personnelles. Vous pouvez ensuite rappeler les "Fonctions personnelles (P.Fn)" pour les rérégler. (→p. 146)

MENU Réglage d'une fonction personnalisée

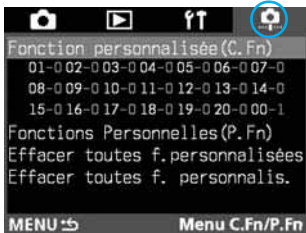

Fonction personnalisée

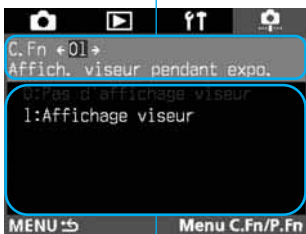

Paramètre

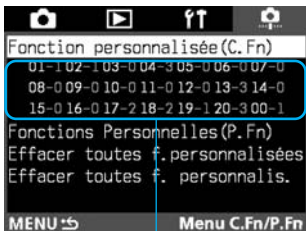

Paramètres de fonction personnalisée

1 Sur le menu, sélectionnez “Fonction personnalisée (C.Fn)”.

- Appuyez sur la touche <MENU>.
- Tout en appuyant sur la touche <MENU>, tournez la molette <◀▶> pour sélectionner <C.Fn>.
- Tout en appuyant sur la touche <SELECT>, tournez la molette <◀▶> pour sélectionner “Fonction personnalisée (C.Fn)”. Puis relâchez la touche <SELECT>.

2 Réglez la fonction personnalisée.

- Tout en appuyant sur la touche <SELECT>, tournez la molette <◀▶> pour sélectionner la fonction personnalisée de votre choix. Puis relâchez la touche <SELECT>.
- Tout en appuyant sur la touche <SELECT>, tournez la molette <◀▶> pour sélectionner le paramètre. Puis relâchez la touche <SELECT>.
- Recommencez les opérations ci-dessus pour régler d'autres fonctions personnalisées.

3 Quittez.

- Appuyez sur la touche <MENU>.
- ▶ Le menu “Fonction personnalisée/personnelle” réapparaît.
- ▶ Le paramètre (numéro) de la fonction personnalisée respectif s'affiche dans la liste des fonctions personnalisées.
- Pour quitter le menu et éteindre le moniteur LCD, appuyez sur la touche <MENU>.

MENU Paramètres des fonctions personnalisées

C.Fn-01 Affichage dans le viseur pendant l'exposition

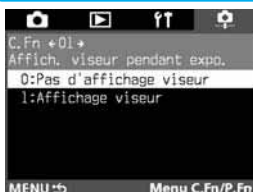

- 1: Affiche les données d'exposition et le nombre de vues restantes pendant une prise de vues en rafale.

C.Fn-02 Déclenchement de l'obturateur sans carte CF

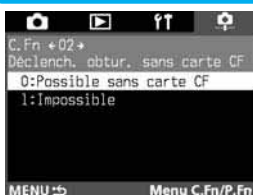

- 1: Avec la fonction personnalisée C.Fn-02-1, le déclencheur ne fonctionne pas s'il n'y a pas de carte CF dans l'appareil, afin d'éviter toute prise de vues sans carte CF. S'il n'y a pas de carte CF dans l'appareil lorsque vous appuyez sur le déclencheur, "CF" clignote sur l'écran LCD supérieur et dans le viseur, pour signaler que la fonction personnalisée C.Fn-02-1 est activée.

C.Fn-03 Extension de sensibilité ISO

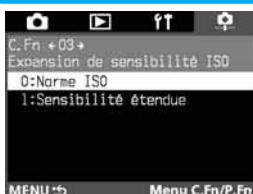

- 1: Vous pouvez pousser la sensibilité ISO à 100 ISO ou à 3200 ISO. Dans ce cas, "L" (100) ou "H" (3200) s'affiche.

C.Fn-04 Déclencheur / touche de verrouillage d'exposition

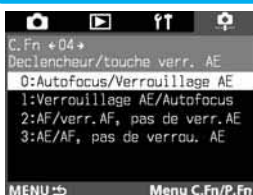

- 1: Vous pouvez effectuer la mise au point sur un point, et mémoriser l'exposition sur un autre point de l'image. Appuyez sur la touche <*> pour mettre au point, puis enfoncez le déclencheur à mi-course pour mémoriser l'exposition.
- 2: En mode autofocus AI Servo, la touche <*> vous permettra de débrayer momentanément l'autofocus AI Servo. Cela évitera tout décalage de l'autofocus si un objet vient s'interposer entre l'appareil et le sujet. L'exposition se règle lorsque vous prenez la photo.
- 3: Ce réglage est pratique pour les sujets qui ne cessent de bouger et de s'arrêter. En mode autofocus AI Servo, vous pouvez appuyer sur la touche <*> pour valider ou débrayer l'autofocus AI Servo. L'exposition se règle lorsque vous prenez la photo. Ainsi, la mise au point et l'exposition sont toujours optimales pour le moment voulu.

 Les fonctions personnalisées C.Fn-04 et C.Fn-19-0/1/2 (→p. 138) possèdent chacune une fonction de marche/arrêt d'autofocus et de mémorisation d'exposition. Si vous réglez ces deux fonctions personnalisées et que vous les utilisez en même temps, la dernière fonction réglée ne fonctionnera pas. La seule exception est lorsque vous débrayez l'autofocus après l'avoir validé.

C.Fn-05

Réglage Tv/Av manuel pour l'exposition manuelle



1: Ceci est pratique si vous devez constamment changer de valeur d'ouverture pendant les sessions en studio avec flashes de studio. Par ailleurs, si le bracketing auto est utilisé en mode d'exposition manuelle, la vitesse d'obturation peut être fixe et seule la valeur d'ouverture sera décalée pour le bracketing. Pour régler la vitesse d'obturation, maintenez la touche <T> (ou la touche <M> si vous avez activé la fonction personnalisée C.Fn-11-1/2) enfoncée et tournez la molette <D>.

2: Vous réglez la vitesse d'obturation et la valeur d'ouverture de la même façon qu'avec C.Fn-05-0, et vous pouvez toujours régler la valeur d'ouverture même si l'objectif est retiré. Cette fonction concerne essentiellement les professionnels, lors de l'utilisation d'un super-téléobjectif avec plus d'un boîtier EOS-1D.

3: Vous réglez la vitesse d'obturation et la valeur d'ouverture de la même façon qu'avec C.Fn-05-1, et vous pouvez toujours régler la valeur d'ouverture même si l'objectif est retiré.

C.Fn-06

Paliers de réglage d'exposition

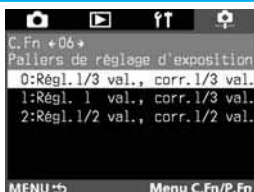

1: Règle des paliers d'une valeur pour la vitesse d'obturation et la valeur d'ouverture.

2: Règle des paliers d'une demi-valeur pour la vitesse d'obturation et la valeur d'ouverture.

C.Fn-07

Mise au point manuelle électronique avec les objectifs USM

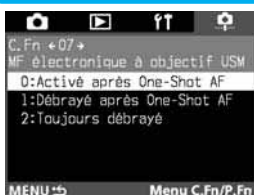

1: Permet d'éviter tout décalage de la mise au point par rotation accidentelle de la bague de mise au point après un autofocus One Shot. Si les deux fonctions C.Fn-07-1 et C.Fn-07-2 sont activées, la mise au point manuelle est possible avec le sélecteur autofocus/manuel réglé sur <MF> ou <M>.

2: La mise au point manuelle électronique est débrayée en mode autofocus.

Objectifs applicables

EF 50 mm f/1.0L USM, EF 85 mm f/1.2L USM, EF 200 mm f/1.8L USM, EF 300 mm f/2.8L USM, EF 400 mm f/2.8L USM, EF 400 mm f/2.8L II USM, EF 500 mm f/4.5L USM, EF 600 mm f/4L USM, EF 1200 mm f/5.6L USM, EF 28-80 mm f/2.8-4L USM



Si vous validez les deux fonctions C.Fn-04 et C.Fn-07, la mise au point manuelle électronique s'active et se désactive de la manière suivante :

No. de fonction personnalisée	C.Fn-04		
	Réglage	0, 2	1, 3
C.Fn-07	0	D / A	A / A
	1	D / D	A / D
	2	D / D	D / D

* Avant l'autofocus/Après l'autofocus
A : Activé D : Désactivé

C.Fn-08

Ecran LCD supérieur/écran LCD arrière

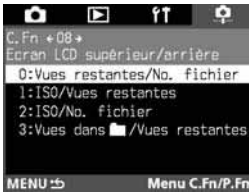

- 1: Affiche constamment la sensibilité ISO. Affiche également le nombre de vues restantes à l'aide de quatre chiffres sur l'écran LCD supérieur.
- 2: Affiche la sensibilité ISO à la place du nombre de vues restantes. Vous savez que le nombre de vues restantes est faible si le nombre maximum de déclenchements affiché dans le viseur pendant la prise de vues en rafales est faible.
- 3: Affiche le nombre d'images enregistrées dans le dossier sélectionné. Sélectionnez ce paramètre si l'écran LCD supérieur ne peut pas afficher tous les chiffres du nombre de vues restantes.
Les images enregistrées en mode RAW+JPEG sont comptées comme une image même si elles représentent deux images identiques.

 L'affichage de la sensibilité ISO dans le viseur change de la même façon.

C.Fn-09

Séquence et annulation automatique du bracketing auto

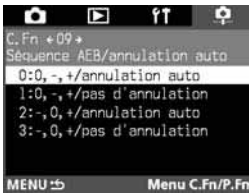

Bracketing auto
 0: Exposition standard
 ÷: Sous-exposition
 +: Surexposition
 Bracketing auto de la balance des blancs
 0: Balance des blancs standard
 ÷: Bleuâtre
 +: Rougeâtre

Vous pouvez modifier la séquence d'exposition du bracketing auto avec la vitesse d'obturation, la valeur d'ouverture ou la sensibilité ISO. Vous pouvez également modifier la séquence de bracketing de la balance des blancs. Lorsque vous activez "Annulation auto", le bracketing auto s'annule quand vous changez d'objectif ou que vous coupez le sélecteur principal.

- 1: La séquence du bracketing commence par l'exposition standard (ou l'exposition avec la balance des blancs standard). Vous pouvez continuer à prendre les photos bracketing suivant cette séquence.
- 2: La séquence du bracketing commence par le paramètre moins (bleuâtre).
- 3: La séquence du bracketing est répétée en commençant par le paramètre moins (bleuâtre).

C.Fn-10

Mode de clignotement du collimateur autofocus

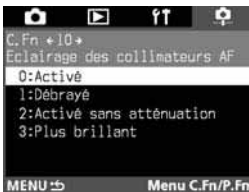

- 1: Le collimateur autofocus ne s'allume pas du tout. Efficace lorsqu'il est gênant de le voir.
- 2: Interdit l'éclairage atténué de la fonction personnalisée C.Fn-10-0.
- 3: Efficace lorsque vous avez du mal à voir le collimateur autofocus avec la fonction personnalisée C.Fn-10-0.

C.Fn-11 Méthode de sélection du collimateur autofocus



- 1: Ce réglage intervertit les fonctions de la touche <[AF-ON]> et de la touche <[Z]>.
- 2:
 - Lorsque la mesure d'exposition est active, tournez la molette <[Z]> pour sélectionner un collimateur autofocus horizontal (si vous avez activé la fonction personnalisée C.Fn-13-3, sélectionnez un collimateur autofocus périphérique). Vous obtiendrez le même effet pendant une prise de vues en rafale en mode AI Servo, en maintenant le déclencheur enfoncé à mi-course pendant un autofocus AI Servo, ou en maintenant le déclencheur enfoncé à mi-course. La sélection du collimateur autofocus s'arrête au collimateur autofocus situé le plus à droite, le plus à gauche, tout en haut ou tout en bas.
 - Pendant l'autofocus, vous pouvez appuyer sur la touche <[AF-ON]> pour passer instantanément à la sélection automatique du collimateur autofocus.
 - Vous pouvez également sélectionner le collimateur autofocus (y compris automatiquement) en effectuant les mêmes opérations qu'à C.Fn-11-1.
 - Si vous avez activé les deux fonctions personnalisées C.Fn-11-2 et C.Fn-18-1/2 (→p. 138), appuyez sur la touche <[Z]> et tournez la molette <[Z]> pour sélectionner un collimateur autofocus vertical.
- 3: Ce réglage intervertit les fonctions de la touche <[AF-ON]> et de la touche <[FEL]>.

C.Fn-12 Blocage du miroir en position relevée



- 1: Efficace pour éviter toute vibration de l'appareil sous l'effet de l'action reflex du miroir lors d'une photographie rapprochée ou d'une mise au point au téléobjectif. Pour l'utilisation de cette fonction, voyez page 104.

C.Fn-13 Limite de sélection des collimateurs autofocus / liaison de la mesure spot

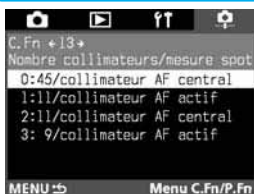

- 1: Les collimateurs autofocus que vous pouvez sélectionner sont limités à onze. La mesure spot est liée au collimateur autofocus actif. (→p. 66)
- 2: Les collimateurs autofocus que vous pouvez sélectionner sont limités à onze. La mesure spot est liée au collimateur autofocus central. (→p. 66)
- 3: Les collimateurs autofocus que vous pouvez sélectionner sont limités à neuf. La mesure spot est liée au collimateur autofocus actif. (→p. 66)



- Pour pouvoir lier la mesure spot au collimateur autofocus, réglez au préalable l'appareil en mode de mesure spot.
- Lorsque vous activez ou désactivez la fonction personnalisée C.Fn-13-1/2, le collimateur autofocus enregistré (→p. 68) est remplacé par le collimateur autofocus central.



- Outre la mesure spot, vous pouvez utiliser n'importe quel autre mode de mesure.
- Avec les fonctions personnalisées C.Fn-13-1/2/3, les 45 collimateurs autofocus sont sélectionnés automatiquement.
- Avec les fonctions personnalisées C.Fn-13-1/3, la mémorisation d'exposition au flash est possible avec n'importe quel collimateur autofocus.

C.Fn-14

Réduction auto flash fill-in



- 0: Procure automatiquement un flash d'appoint naturel.
 1: Evite toute surexposition d'un sujet sur contre-jour lumineux, par exemple un coucher de soleil.

C.Fn-15

Synchronisation des rideaux de l'obturateur

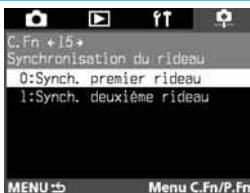

- 1: Une vitesse de synchronisation lente permet de créer une traînée de lumière derrière un sujet en mouvement. Le flash se déclenche juste avant la fermeture de l'obturateur. Cette fonction personnalisée permet d'obtenir la synchronisation sur le second rideau même avec un flash de la série EX non doté de cette capacité. Si vous réglez sur le second rideau un flash de la série EX doté de cette capacité, ce réglage aura priorité sur celui de l'appareil.

C.Fn-16

Décalage de sécurité en mode Av ou Tv



- Le décalage de sécurité fonctionne en mode priorité vitesse et priorité ouverture.
 1: Si la luminosité du sujet change brusquement et que l'autofocus priorité vitesse ou priorité ouverture ne convient plus, la vitesse d'obturation et la valeur d'ouverture se décalent pour obtenir l'exposition standard.

C.Fn-17

Zone d'activation des collimateurs autofocus

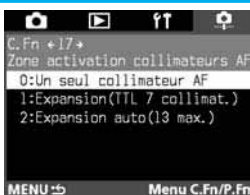

- 1: La zone d'activation des collimateurs autofocus s'agrandit d'un collimateur tout autour du collimateur autofocus sélectionné manuellement, ce qui active sept collimateurs autofocus. Ce réglage est efficace si le collimateur autofocus unique sélectionné manuellement ne permet pas de suivre un sujet en mouvement irrégulier.
 2: L'appareil règle automatiquement la zone d'activation des collimateurs autofocus à sept ou treize collimateurs, en fonction de la focale de l'objectif, du mode autofocus et de la vitesse du sujet lors d'une mise au point prédictive. Ce réglage est efficace lorsque le mouvement du sujet est imprévisible.



- La zone d'activation des collimateurs autofocus étant centrée sur le collimateur autofocus sélectionné, si vous sélectionnez un collimateur périphérique, la zone d'activation des collimateurs autofocus sera plus petite, comme indiqué ci-dessous.

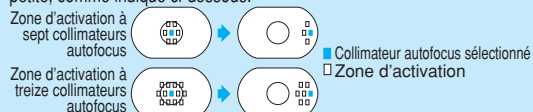

- Si vous activez simultanément la fonction personnalisée C.Fn-13, vous pourrez agrandir la zone d'activation des collimateurs autofocus.

C.Fn-18

Retour au collimateur autofocus enregistré



- 1: Pour revenir au collimateur autofocus enregistré, appuyez sur la touche <[Fn]>.
- 2: Le retour au collimateur autofocus enregistré ne s'effectue que sur pression de la touche <[Fn]>. Quand vous relâchez la touche, l'appareil revient au collimateur autofocus précédent. Vous alternez donc facilement entre le collimateur sélectionné et le collimateur enregistré.

 Si la fonction personnalisée C.Fn-04-1/3 est également activée, appuyez sur la touche <[Fn]> pour revenir au collimateur autofocus enregistré et commencer tout de suite la mise au point.

C.Fn-19

Commutation de la fonction de la touche d'arrêt d'autofocus de l'objectif

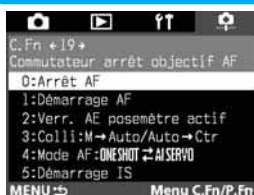

- 1: L'autofocus ne fonctionne que si la touche d'arrêt d'autofocus est enfoncée. Quand vous appuyez sur la touche, l'autofocus de l'appareil est désactivé.
- 2: Si vous appuyez sur la touche alors que la mesure est toujours active, la mémorisation d'exposition entre en service. Ceci est pratique si vous voulez effectuer la mise au point et la mesure séparément.
- 3: La sélection automatique de l'un des 45 collimateurs autofocus ne s'effectue que pendant que vous appuyez sur la touche en mode de sélection manuelle. La sélection alterne instantanément entre la sélection manuelle et la sélection automatique. Ceci est pratique si vous ne pouvez plus suivre la mise au point d'un sujet en mouvement avec un collimateur autofocus sélectionné manuellement en mode autofocus AI Servo. En mode de sélection automatique du collimateur autofocus, le collimateur autofocus central est instantanément sélectionné lorsque vous maintenez la touche enfoncée.
- 4: En mode autofocus One Shot, l'appareil ne commute en mode autofocus AI Servo pendant que vous appuyez sur la touche. En mode autofocus AI Servo, l'appareil ne commute en mode autofocus One Shot que pendant que vous appuyez sur la touche. Ceci est pratique si vous voulez commuter entre l'autofocus One Shot et l'autofocus AI Servo pour un sujet qui bouge et s'arrête sans cesse.
- 5: Si le commutateur IS de l'objectif est déjà sur ON, le stabilisateur d'image optique ne fonctionne que pendant que vous appuyez sur la touche.

 Seuls les super téléobjectifs possèdent une touche d'arrêt d'autofocus.

C.Fn-20

Sensibilité de suivi de l'autofocus AI Servo



- 1 or 2: Empêche tout dérangement de la mise au point automatique sous l'effet du passage d'une obstruction entre l'appareil et le sujet.
- 3 or 4: Efficace lorsque vous voulez photographier successivement plusieurs sujets situés à des distances aléatoires.

 Cette fonction personnalisée est sans effet sur la vitesse de suivi de l'autofocus AI Servo.

C.Fn-00

Verre de visée

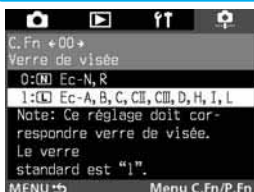

0: Pour les nouveaux dépolis laser.

1: Pour les dépolis laser.

Le verre de visée standard de l'EOS-1D étant l'Ec-CIII, la fonction C.Fn-00-1 a été réglée en usine.

✎ Pour le réglage de la fonction personnalisée C.Fn-00 lorsque vous changez de verre de visée, voyez page 164.

MENU Annulation de toutes les fonctions personnalisées

Vous pouvez annuler tous les réglages des fonctions personnalisées (les ramener à 0), à l'exception de ceux de la fonction personnalisée C.Fn-00.

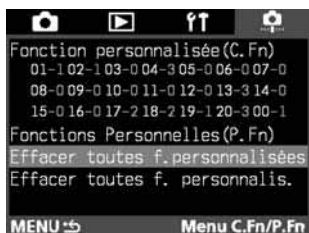

1 Sur le menu, sélectionnez “Effacer toutes f. personnalisées”.

- Appuyez sur la touche <MENU>.
- Tout en appuyant sur la touche <MENU>, tournez la molette <◀▶> pour sélectionner <☑>.
- Tout en appuyant sur la touche <SELECT>, tournez la molette <◀▶> pour sélectionner “Effacer toutes f. personnalisées”. Puis relâchez la touche <SELECT>.

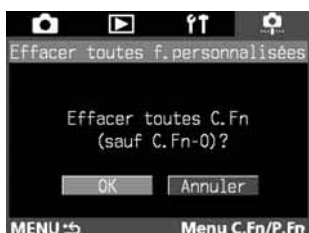

2 Effacez tous les paramètres des fonctions personnalisées.

- Tout en appuyant sur la touche <SELECT>, tournez la molette <◀▶> pour sélectionner “OK”. Puis relâchez la touche <SELECT>.
- ▶ Tous les paramètres des fonctions personnalisées sont effacés.
- ▶ Lorsque tous les paramètres des fonctions personnalisées sont effacés, le menu réapparaît.
- Pour quitter le menu et éteindre le moniteur LCD, appuyez sur la touche <MENU>.

MENU Enregistrement de groupes de fonctions personnalisées

MENU Enregistrement de groupes de fonctions personnalisées

Vous pouvez enregistrer jusqu'à trois groupes de paramètres de fonctions personnalisées adaptés à des situations différentes : photographie sportive, instantanés et photographie de paysages.

Notez que vous ne pouvez pas enregistrer la fonction personnalisée C.Fn-00 "Verre de visée" dans un groupe de fonctions.

1 Réglez les paramètres de fonction personnalisée voulus. (→p.132)



2 Sur le menu, sélectionnez "Fonction personnelle (P.Fn)".

- Appuyez sur la touche <MENU>.
- Tout en appuyant sur la touche <MENU>, tournez la molette <◂> pour sélectionner <P.Fn>.
- Tout en appuyant sur la touche <SELECT>, tournez la molette <◂> pour sélectionner "Fonctions personnelles (P.Fn)". Puis relâchez la touche <SELECT>.

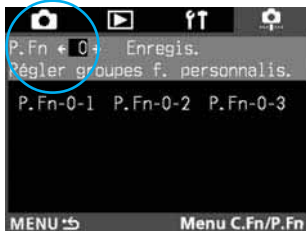

3 Sélectionnez "P.Fn 0".

- Tout en appuyant sur la touche <SELECT>, tournez la molette <◂> pour sélectionner "P.Fn-0". Puis relâchez la touche <SELECT>.

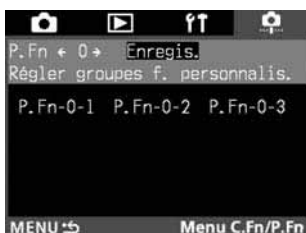

4 Sélectionnez "Enregis."

- Tout en appuyant sur la touche <SELECT>, tournez la molette <◂> pour sélectionner "Enregis.". Puis relâchez la touche <SELECT>.



5 Sélectionnez le numéro du groupe.

- Tout en appuyant sur la touche <SELECT>, tournez la molette <⦿> pour sélectionner un numéro de groupe entre "P.Fn-0-1" et "P.Fn-0-3". Puis relâchez la touche <SELECT>.
- Si vous sélectionnez le numéro d'un groupe qui n'a pas été enregistré, le message "Pas enregistré" apparaît. Si vous sélectionnez le numéro d'un groupe enregistré, les paramètres de fonctions personnalisées de ce groupe s'affichent.



6 Enregistrez les paramètres de fonctions personnalisées dans le numéro de groupe sélectionné.

- Tout en appuyant sur la touche <SELECT>, tournez la molette <⦿> pour sélectionner "OK". Puis relâchez la touche <SELECT>.



7 Vérifiez les paramètres de fonctions personnalisées du groupe enregistré.

- Vérifiez les paramètres de fonctions personnalisées du groupe enregistré et appuyez sur la touche <SELECT>.
- ▶ Le menu du point 3 réapparaît.
- Pour enregistrer un autre groupe de fonctions personnalisées, recommencez les opérations 1 à 7. Si vous voulez modifier des paramètres dans un groupe de fonctions personnalisées, recommencez également les opérations 1 à 7.
- Appuyez sur la touche <MENU> pour revenir au menu. Pour quitter le menu et éteindre le moniteur LCD, appuyez sur la touche <MENU>.
- Pour intégrer les paramètres du groupe de fonctions personnalisées à l'appareil, effectuez les opérations de "Réglage des groupes de fonctions personnalisées", à la page suivante.

MENU Réglage des groupes de fonctions personnalisées

Quand vous avez enregistré un groupe de fonctions personnalisées comme expliqué à la page précédente, appliquez les paramètres du groupe de fonctions personnalisées à l'appareil en procédant de la manière suivante.



1 Sur le menu, sélectionnez "Fonction personnelle (P.Fn)".

- Appuyez sur la touche <MENU>.
- Tout en appuyant sur la touche <MENU>, tournez la molette <◂> pour sélectionner <P.Fn>.
- Tout en appuyant sur la touche <SELECT>, tournez la molette <◂> pour sélectionner "Fonctions personnelles (P.Fn)". Puis relâchez la touche <SELECT>.



2 Sélectionnez "P.Fn 0".

- Tout en appuyant sur la touche <SELECT>, tournez la molette <◂> pour sélectionner "P.Fn-0".



3 Sélectionnez "Appliquer".

- Tout en appuyant sur la touche <SELECT>, tournez la molette <◂> pour sélectionner "Appliquer". Puis relâchez la touche <SELECT>.
- ▶ Si vous n'avez pas enregistré de groupe de fonction personnelle P.Fn-0, vous ne pouvez pas sélectionner "Appliquer". Commencez par effectuer les opérations de "Enregistrement de groupes de fonctions personnalisées". (→p. 140)



4 Sélectionnez le numéro du groupe auquel appliquer les réglages.

- Tout en appuyant sur la touche <SELECT>, tournez la molette <◂> pour sélectionner "P.Fn-0-1", "P.Fn-0-2" ou "P.Fn-0-3". Puis relâchez la touche <SELECT>.
- ▶ Si vous sélectionnez le numéro d'un groupe enregistré, les paramètres de fonctions personnalisées respectifs ("Contenu enregistré") s'affichent. Si vous sélectionnez le numéro d'un groupe qui n'a pas été enregistré, le message "Pas enregistré" apparaît.



5 Sélectionnez "OK".

- Tout en appuyant sur la touche <SELECT>, tournez la molette <◂◃> pour sélectionner "OK". Puis relâchez la touche <SELECT>.



6 Vérifiez les paramètres de fonctions personnalisées du groupe enregistré.

- ▶ Le numéro du groupe de fonctions personnalisées dont les paramètres ont été appliqués s'affiche en vert, et les paramètres s'affichent également.
- Vérifiez les paramètres de fonctions personnalisées qui sont appliqués.
- Appuyez sur la touche <MENU> pour revenir au menu. Pour quitter le menu et éteindre le moniteur LCD, appuyez sur la touche <MENU>.

Fonctions personnelles

En plus des fonctions personnalisées, des fonctions personnelles vous permettent de davantage personnaliser les réglages de l'appareil. Vous les réglez dans le logiciel (fourni), l'EOS-1D étant raccordé à un PC. Pour les détails, voyez le "Mode d'emploi du logiciel de l'EOS-1D".

Vous pouvez également enregistrer le groupe de fonctions personnalisées P.Fn-0 directement sur l'appareil. (→p. 140)

Fonctions personnelles

No. P.Fn	Description
00	Enregistrement d'un groupe de fonctions personnalisées
01	Désactive les modes de prise de vue.
02	Désactive les modes de mesure.
03	Spécifie le mode de mesure pour l'exposition manuelle.
04	Règle les vitesses d'obturation maximale et minimale.
05	Règle les valeurs d'ouverture maximale et minimale.
06	Enregistre et valide le mode de prise de vues et le mode de mesure.
07	Active le bracketing auto répété pendant la prise de vues en rafale.
08	Règle le nombre de vues du bracketing auto.
09	Modifie la séquence de C.Fn-09-2/3 sur surexposition, exposition standard et sous-exposition.
10	Conserve la valeur de décalage du décalage de programme.
11	Non utilisée.
12	Non utilisée.
13	Exécute la prise de vues en rafale en autofocus AI Servo en fonction de la vitesse de motorisation.
14	Désactive la détection de la mise au point (entraînement de recherche) avec l'entraînement de l'objectif.
15	Désactive le déclenchement de l'éclair auxiliaire autofocus.
16	Active la prise de vue automatique lorsque la mise au point est effectuée sur un point fixe pendant que le déclencheur est enfoncé à fond.
17	Désactive la sélection automatique du collimateur autofocus.
18	Active la sélection automatique du collimateur autofocus lorsque la fonction personnalisée C.Fn-11-2 est activée.
19	Règle la vitesse maximale de prise de vues en rafale.
20	Limite le nombre de vues pendant une prise de vues en rafale.
21	Active le fonctionnement silencieux lorsque le déclencheur est sur OFF après la prise de vue.
22	Non utilisée.
23	Modifie le temps de la minuterie.
24	Illumine l'écran LCD pendant les poses longues.
25	Règle les paramètres par défaut lorsque la touche CLEAR (QUALITY + WB) est positionnée sur ON.
26	Non utilisée.
27	Active la fonction de la molette électronique à intervertir.
28	Empêche la correction d'exposition avec la molette de sélection secondaire.

* A propos des fonctions personnelles P.Fn-11, 12, 22 et 26

Pour que les numéros P.Fn de l'EOS-1D (0 à 28) correspondent au maximum à celles de l'EOS-1V, les fonctions personnelles de l'EOS-1V qui n'existent pas sur l'EOS-1D ont été laissées vierges sur l'EOS-1D.

MENU Annulation et réinitialisation des fonctions personnelles

Avec le logiciel, vous pouvez annuler ou réinitialiser les paramètres de fonctions personnelles enregistrés. Le réglage de ces paramètres n'est possible que dans le logiciel. Pour les détails, voyez le "Mode d'emploi du logiciel de l'EOS-1D".



1 Sur le menu, sélectionnez "Fonction personnelles (P.Fn)".

- Appuyez sur la touche <MENU>.
- Tout en appuyant sur la touche <MENU>, tournez la molette <⬇️> pour sélectionner <⚙️>.
- Tout en appuyant sur la touche <SELECT>, tournez la molette <⬇️> pour sélectionner "Fonctions personnelles (P.Fn)". Puis relâchez la touche <SELECT>.



2 Sélectionnez le numéro de la fonction personnelle que vous voulez annuler ou réinitialiser.

- Tout en appuyant sur la touche <SELECT>, tournez la molette <⬇️> pour sélectionner le numéro de la fonction personnelle. Puis relâchez la touche <SELECT>.



3 Annulez ou réinitialisez le paramètre.

- Tout en appuyant sur la touche <SELECT>, tournez la molette <⬇️> pour sélectionner "OFF" pour annuler les paramètres, ou "ON" pour réinitialiser les paramètres. Puis relâchez la touche <SELECT>.
 - ▶ "ON" ou "OFF" s'affichent en vert quand ils sont sélectionnés.
- Pour annuler ou réinitialiser une autre fonction personnelle, recommencez les opérations 2 et 3.
- Appuyez sur la touche <MENU> pour revenir au menu. Pour quitter le menu et éteindre le moniteur LCD, appuyez sur la touche <MENU>.

8

Réglage des menus



Quand vous annulez toutes les fonctions personnelles en même temps (→p. 146), vous pouvez utiliser cette procédure pour les régler à nouveau.

MENU Annulation de toutes les fonctions personnelles ■

Avec le logiciel, vous pouvez annuler en une seule opération tous les paramètres des fonctions personnelles ou les paramètres enregistrés avec le logiciel.

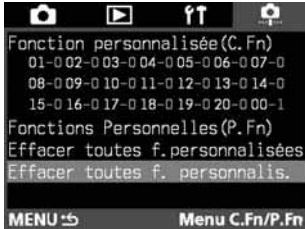

1 Sur le menu, sélectionnez “Effacer toutes f. personnalisées.”

- Appuyez sur la touche <MENU>.
- Tout en appuyant sur la touche <MENU>, tournez la molette <◂/▸> pour sélectionner <⚙>.
- Tout en appuyant sur la touche <SELECT>, tournez la molette <◂/▸> pour sélectionner “Effacer toutes f. personnalisées.”. Puis relâchez la touche <SELECT>.



2 Annulez les fonctions personnelles.

- Tout en appuyant sur la touche <SELECT>, tournez la molette <◂/▸> pour sélectionner “OK”. Puis relâchez la touche <SELECT>.
- ▶ Lorsque toutes les fonctions personnelles sont effacées, le menu réapparaît.
- Pour quitter le menu et éteindre le moniteur LCD, appuyez sur la touche <MENU>.



Quand vous annulez toutes les fonctions personnelles, vous pouvez les régler à nouveau avec “Fonctions personnelles (P.Fn)”. (→p. 145)

9

Entretien

Ce chapitre vous explique comment régler l'horodateur de l'appareil, installer la pile de sauvegarde et nettoyer le capteur CCD.

MENU Réglage de l'horodateur

Pour régler ou corriger la date et l'heure de l'appareil, procédez de la manière suivante. La date et l'heure s'enregistrent sur chaque photo que vous prenez.



1 Sur le menu, sélectionnez “Date et Heure”.

- Appuyez sur la touche <MENU>.
- Tout en appuyant sur la touche <MENU>, tournez la molette <◂> pour sélectionner <ft>.
- Tout en appuyant sur la touche <SELECT>, tournez la molette <◂> pour sélectionner “Date et Heure”. Puis relâchez la touche <SELECT>.



2 Réglez la date et l'heure.

- Tout en appuyant sur la touche <SELECT>, tournez la molette <◂> pour sélectionner l'année, le mois, le jour, les heures et les minutes.
- ▶ La sélection change chaque fois que vous appuyez sur la touche <SELECT>.
- Tout en appuyant sur la touche <SELECT>, tournez la molette <◂> pour sélectionner les chiffres. Puis relâchez la touche <SELECT>.
- ▶ Quand vous avez réglé un élément, passez à l'élément suivant.



3 Choisissez le format d'affichage de la date.

- Tout en appuyant sur la touche <SELECT>, tournez la molette <◂> pour sélectionner l'un des formats d'affichage suivants (le réglage parcourt le cycle suivant) :

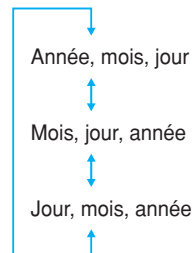

4 Appuyez sur la touche <MENU>.

- ▶ La date et l'heure sont réglées, et le menu réapparaît.
- Pour quitter le menu et éteindre le moniteur LCD, appuyez sur la touche <MENU>.



Les photos s'enregistrent avec la date et l'heure actuelles. Si la date et l'heure sont mal réglées, les images porteront des date/heure erronées.

Remplacement de la pile de sauvegarde

La pile de sauvegarde permet de conserver la date et l'heure sur l'appareil. Son autonomie est d'environ 10 ans. Si la date et l'heure sont réinitialisées lorsque vous remplacez la batterie, remplacez la pile de sauvegarde par une pile au lithium CR2025 neuve en procédant de la manière suivante.

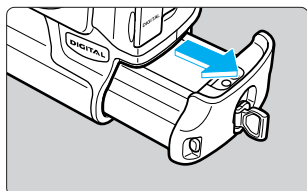

1 Positionnez le sélecteur <⏻> sur <OFF> et retirez la batterie.

- La pile de sauvegarde se trouve sur le plafond du compartiment à pile.

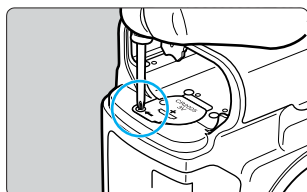

2 Retirez le couvercle de la pile de sauvegarde.

- Desserrez la vis comme indiqué sur l'illustration.



3 Retirez la pile de sauvegarde.

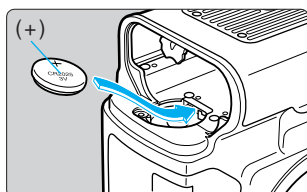

4 Mettez une pile de sauvegarde neuve en place.

- Le côté "plus" de la pile doit être orienté vers le haut.

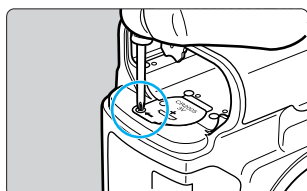

5 Remettez le couvercle de la pile de sauvegarde en place.

- Quand la nouvelle pile est en place, positionnez le sélecteur <⏻> sur <ON>. Le moniteur LCD affiche le menu de réglage de la date et de l'heure. Réglez la date et l'heure en effectuant les opérations 2 à 4 de la page 148.



Comme pile de sauvegarde, utilisez exclusivement une pile au lithium CR2025.

MENU Nettoyage du capteur CCD

Le capteur CCD est l'équivalent du film pour les appareils à film. Si de la poussière ou des corps étrangers adhèrent au capteur CCD, cela risque de provoquer des taches noires sur les photos. Vous devez donc nettoyer le capteur CCD en procédant de la manière suivante. Notez que le capteur CCD est un composant extrêmement fragile. Si vous pouvez, il est préférable de confier ce nettoyage au Service Après-Vente Canon.

L'appareil doit rester sous tension tout le temps que vous nettoyez le capteur CCD. Pour être sûr que l'appareil ne s'éteindra pas pendant le nettoyage, raccordez l'appareil au secteur avec le coupleur CC, ou utilisez une batterie suffisamment chargée. Vous aurez également besoin d'une poire soufflante en caoutchouc, et vous devez retirer l'objectif de l'appareil. (→p. 26)

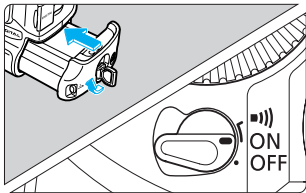

- 1 Insérez le coupleur CC ou la batterie dans le compartiment à pile (→p.23, 25) et positionnez le sélecteur sur (→p.29).**



- 2 Sur le menu, sélectionnez "Nettoy. capteur".**
 - Appuyez sur la touche .
 - Tout en appuyant sur la touche , tournez la molette pour sélectionner .
 - Tout en appuyant sur la touche , tournez la molette pour sélectionner "Nettoy. capteur". Puis relâchez la touche .

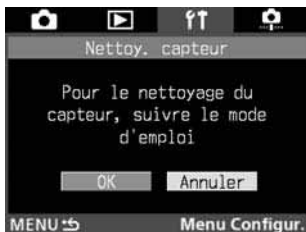

- 3 Sélectionnez "OK".**
 - Tout en appuyant sur la touche , tournez la molette pour sélectionner "OK". Puis relâchez la touche .
 - ▶ L'écran LCD s'éteint et "LCD Ln" clignote sur l'écran LCD supérieur.

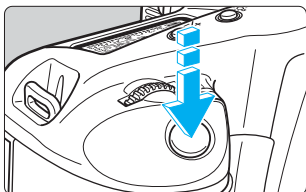

- 4 Appuyez à fond sur le déclencheur.**
 - ▶ Le miroir se verrouille et l'obturateur s'ouvre.

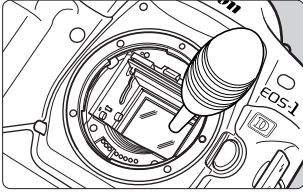

5 Nettoyez le capteur CCD.

- Utilisez une poire soufflante en caoutchouc pour souffler toutes les saletés collées au capteur CCD.

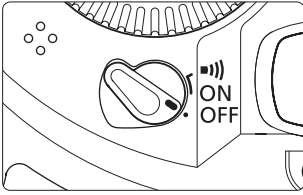

6 Après le nettoyage du capteur

- Positionnez le sélecteur <⏻> sur <OFF>.
- ▶ L'appareil se met hors tension et l'obturateur se referme. Le miroir se rabaisse également.
- Positionnez le sélecteur <⏻> sur <ON>. Vous pouvez recommencer à prendre des photos.



- Ne mettez pas l'appareil hors tension pendant le nettoyage du capteur CCD. L'obturateur se fermerait et vous pourriez endommager le rideau avec la poire soufflante.
- N'utilisez pas de brosse soufflante. Vous pourriez rayer le capteur CCD.
- N'introduisez pas l'extrémité de la poire soufflante dans l'appareil plus loin que la monture d'objectif. Si l'alimentation est coupée, le rideau se fermera et l'extrémité de la poire soufflante risque de l'endommager.
- N'utilisez pas de poire soufflante à haute pression ni d'air comprimé ou en boîte. L'extrême pression de l'air pourrait endommager le capteur CCD ou le gaz de la boîte pourrait geler la surface du capteur CCD.



10

Informations et accessoires

Cette section vous aide à mieux comprendre votre appareil et à faire de meilleures photos. Elle comprend des informations supplémentaires comme une explication des termes photographiques de base, la fiche technique de l'appareil, et une présentation des divers accessoires disponibles en option.

Terminologie de base

AE

Abréviation de “automatic exposure” (exposition automatique). C’est un système de mesure et d’exposition automatique qui règle l’exposition optimale (vitesse d’obturation et/ou valeur d’ouverture) en fonction de la valeur obtenue sur le posemètre intégré.

AF

Abréviation de “autofocus” (mise au point automatique). C’est une fonction qui assure la mise au point automatique de l’appareil.

Carte CF (CompactFlash)

La carte CF est un petit support de stockage de données en forme de carte de crédit qui enregistre les images photographiques prises par l’EOS-1D.

Sensibilité ISO

La sensibilité ISO représente la sensibilité du film à la lumière. Elle s’exprime par un chiffre suivi de “ISO”, par exemple “200 ISO”. Plus la sensibilité du film est élevée, plus la sensibilité à la lumière est grande. Les appareils numériques utilisent la même norme de sensibilité ISO que les appareils à film.

JPEG

Abréviation de “Joint Photographic Experts Group”. C’est un format de fichier d’image qui comprend plusieurs niveaux de compression. Un taux de compression élevé entraîne une dégradation de la qualité de l’image lors de l’expansion du fichier (restauration).

RAW

C’est un format de fichier d’image qui enregistre l’image telle qu’elle a été capturée par le capteur CCD de l’appareil. Il est conçu dans l’optique du traitement des images sur PC. Il utilise une compression sans perte de données. Vous obtiendrez des images aux caractéristiques voulues en réglant les paramètres de traitement des images dans le logiciel.

sRGB

Norme d’appariement des couleurs développée conjointement par Microsoft et Hewlett-Packard. Les appareils photos, moniteurs, applications et imprimantes qui respectent cette norme sont capables de reproduire les couleurs de la même façon. (Le “s” signifie “standard” (norme).).

Valeur d'ouverture

La valeur d'ouverture (nombre-f) représente le diamètre d'ouverture de l'objectif. Elle est égale à la distance focale divisée par le diamètre de l'ouverture. Elle permet de régler la quantité de lumière qui doit frapper le capteur CCD. La vitesse d'ouverture s'affiche sur l'écran LCD supérieur de l'appareil et dans le viseur. Sa plage peut aller de 1,0 à 91, en fonction de l'objectif monté sur l'appareil.

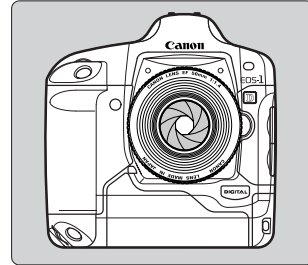

Vitesse d'obturation

La vitesse d'obturation est le temps pendant lequel l'obturateur de l'appareil s'ouvre pour exposer le capteur CCD à la lumière qui traverse l'objectif. Elle règle la quantité de lumière qui vient frapper le capteur CCD.

Format

Le formatage d'une carte CF est l'opération qui consiste à préparer la carte CF en vue du stockage de données d'image. Avant de formater une carte CF, assurez-vous qu'elle ne renferme pas de données importantes car cette opération effacera également toutes les données enregistrées sur la carte.

Noms de fichier

Un nom de fichier est un nom qui est assigné à chacune des images que vous capturez. Il se compose du code de l'appareil photo, qui est un code de quatre caractères spécifique à l'appareil photo et qui a été réglé en usine, et d'un numéro de fichier qui est assigné automatiquement. Vous ne pouvez pas modifier le code de l'appareil photo. Les numéros de fichier sont assignés automatiquement selon la méthode de numérotation que vous sélectionnez (→p. 56).

L'extension sera "JPG" pour les images JPEG, ou "TIF" pour les images RAW. Pour les fichiers son, l'extension est toujours "WAV".

(Exemple) **5F9Z0001.JPG**

Code d'appareil photo | Numéro de fichier | Extension

Firmware

C'est un logiciel qui contient différentes instructions de commande de l'appareil photo. L'EOS-1D utilise le firmware pour la prise de vues et le traitement des images. Bien que le firmware soit préinstallé dans l'appareil, vous pouvez vous procurer les toutes dernières versions au moment de leur mise sur le marché.

Zone de netteté

C'est la distance pour laquelle la mise au point sera correcte devant et derrière le point de mise au point optimal. Plus la valeur d'ouverture est petite (plus le nombre-f est grand), plus la zone de netteté augmente. Et inversement, plus la valeur d'ouverture est grande (plus le nombre-f est petit), plus la zone de netteté diminue.

La zone de netteté varie de la manière suivante :

- (1) Plus la valeur d'ouverture est petite (plus le nombre-f est grand), plus la zone de netteté augmente.
Par exemple, $f/8$ permet une plus grande zone de netteté que $f/4.5$.
- (2) Un objectif à focale plus courte augmente la zone de netteté.
A la même distance de prise de vue, un grand-angle permet d'obtenir une zone de netteté plus profonde qu'un téléobjectif.
- (3) Plus vous éloignez l'appareil du sujet, plus la zone de netteté est grande.
- (4) Généralement, la zone de netteté derrière le point de mise au point optimale (2) est plus profonde que celle située devant le point de mise au point optimale (1).

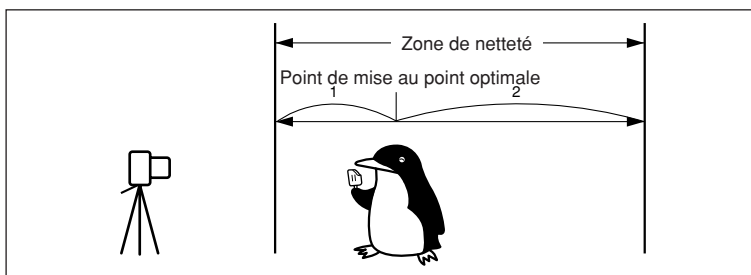

Ouverture réglée sur $f/22$















Ouverture réglée sur $f/2$

Exposition

L'exposition se produit lorsque le film (ou le capteur d'image avec un appareil photo numérique) est exposé à la lumière. L'exposition correcte est obtenue lorsque le film est exposé à la quantité correcte de lumière, en fonction de la sensibilité à la lumière. L'exposition se règle en ajustant la valeur d'ouverture et la vitesse d'obturation de l'appareil.

Liste des avertissements d'exposition

Mode	Avertissement clignotant	Indication	Remède
P		Le sujet est trop sombre.	1) Augmentez la sensibilité ISO. 2) Utilisez un flash.
		Le sujet est trop clair.	1) Diminuez la sensibilité ISO. 2) Fixez un filtre à densité neutre sur l'objectif.
Tv		La photo sera sous-exposée.	1) Tournez la molette  pour régler une vitesse d'obturation plus lente. 2) Augmentez la sensibilité ISO.
		La photo sera surexposée.	1) Tournez la molette  pour régler une vitesse d'obturation plus rapide. 2) Diminuez la sensibilité ISO.
Av		La photo sera sous-exposée.	1) Tournez la molette  pour régler une valeur d'ouverture plus grande (un nombre-f plus petit). 2) Augmentez la sensibilité ISO.
		La photo sera surexposée.	1) Tournez la molette  pour régler une valeur d'ouverture plus petite (un nombre-f plus grand). 2) Diminuez la sensibilité ISO.
DEP		Il n'est pas possible d'obtenir la zone de netteté voulue.	1) Eloignez-vous du sujet et recommencez. 2) Si vous utilisez un zoom, utilisez la focale la plus courte.
		Le sujet est trop sombre.	1) Augmentez la sensibilité ISO. 2) Utilisez un flash.
		Le sujet est trop clair.	1) Diminuez la sensibilité ISO. 2) Fixez un filtre à densité neutre sur l'objectif.



Les exemples d'avertissement sont valables pour un objectif ayant une ouverture maximale de $f/1.4$ et une ouverture minimale de $f/22$. Les avertissements d'ouverture maximale et minimale varient en fonction de l'objectif.

Courbe de programme

La courbe de programme ci-dessous s'applique pour le mode Programme <P> avec utilisation d'un objectif EF 50 mm f/1.4 USM.

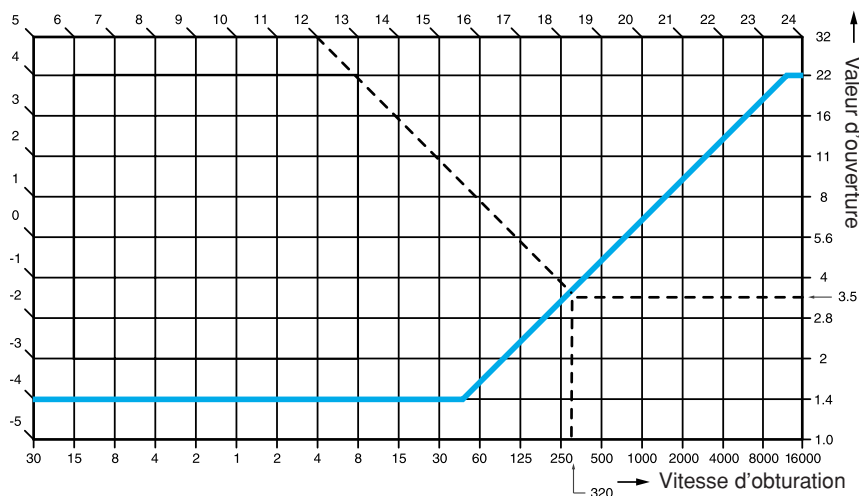

Description de la courbe de programme

L'axe des abscisses représente la vitesse d'obturation et celui des ordonnées la valeur d'ouverture. Sur le bord gauche et le bord supérieur du graphique, la valeur d'exposition (EV) est indiquée pour la combinaison respective de vitesse d'obturation et de valeur d'ouverture qui est automatiquement réglée par le mode Programme et spécifiée par la courbe de programme en couleur.

Exemple : Si la luminosité du sujet est de EV 12, le point d'intersection de la diagonale partant de EV 12 (en haut et à gauche du graphique) avec la courbe de programme indique la vitesse d'obturation correspondante (1/320ème de seconde) et la valeur d'ouverture (f/3.5) qui sont automatiquement réglées par le programme.

Affichage de la vitesse d'obturation et de la valeur d'ouverture

Affichage de la vitesse d'obturation

Normalement, la vitesse d'obturation est affichée par paliers d'un tiers de valeur. Les chiffres de "4" à "16000" représentent le dénominateur de la fraction de vitesse d'obturation. Par exemple, "125" représente 1/125ème de secondes, 0"3 représente 0,3 seconde, 15" représente 15 secondes, et ainsi de suite.

Affichage de la valeur d'ouverture

Normalement, la valeur d'ouverture est affichée par paliers d'un tiers de valeur. Plus le chiffre est grand, plus l'ouverture est petite. La plage des chiffres d'ouverture (nombres-f) affichés dépend de l'objectif utilisé.

Paliers d'un tiers de valeur		Paliers d'une demi-valeur		Paliers d'une valeur	
Vitesse d'obturation	Valeur d'ouverture	Vitesse d'obturation	Valeur d'ouverture	Vitesse d'obturation	Valeur d'ouverture
16000	20	1.0	2.5	16000	1"
12800	15	1.1	2.9	12000	1"5
10000	13	1.2	3.2	8000	2"
8000	10	1.4	3.6	6000	3"
6400	8	1.6	4.0	4000	4"
5000	6	1.8	4.5	3000	6"
4000	5	2.0	5.1	2000	8"
3200	4	2.2	5.7	1500	10"
2500	0"3	2.5	6.4	1000	15"
2000	0"4	2.8	7.2	750	20"
1600	0"5	3.2	8.1	500	30"
1250	0"6	3.5	9.1	350	
1000	0"8	4.0		250	
800	1"	4.5		180	
640	1"3	5.0		125	
500	1"6	5.6		90	
400	2"	6.3		60	
320	2"5	7.1		45	
250	3"2	8.0		30	
200	4"	9.0		20	
160	5"	10		15	
125	6"	11		10	
100	8"	13		8	
80	10"	14		6	
60	13"	16		4	
50	15"	18		0"3	
40	20"	20		0"5	
30	25"	22		0"7	
25	30"				

C.Fn La fonction personnalisée C.Fn-06 permet de régler la vitesse d'obturation et la valeur d'ouverture par paliers d'une valeur ou d'une demi-valeur. (→p. 134)

Codes d'erreur

Si il se produit une erreur sur l'appareil, <Err xx> s'affiche sur l'écran LCD supérieur. Dans ce cas, suivez les instructions données pour chaque code d'erreur.

Si la même erreur se reproduit fréquemment, c'est probablement qu'il y a un problème dans l'appareil. Notez le code d'erreur "xx" et apportez votre appareil à un Service Après-Vente Canon (voyez la liste sur la couverture de dos).

Si l'erreur se produit après la prise de vues, la photo ne sera peut-être pas prise. Appuyez sur la touche <DISPLAY> pour voir si l'image s'affiche sur le moniteur LCD.

Code d'erreur	Solution
Err 01	Nettoyez les contacts de l'objectif. (→p.11)
Err 02	Il y a un problème avec la carte CF. Effectuez l'une des opérations suivantes : Retirez la carte CF et réinsérez-la. Formatez la carte CF. Utilisez une autre carte CF.
Err 03	Trop de dossiers dans la carte CF. Remplacez-la par une carte CF formatée.
Err 04	La carte CF est saturée. Effacez les images inutiles ou remplacez-la par une carte CF ayant suffisamment d'espace.
Err 99	Retirez la batterie et réinsérez-la.

Messages à l'écran

Les messages s'affichent sur le moniteur LCD de la manière suivante :

Message	Description
Occupé	L'appareil est en train de traiter les données. Attendez quelques instants.
Chargement de l'image	L'appareil est en train de lire l'image enregistrée. Attendez quelques instants.
Image indisponible	Vous avez sélectionné une image qui ne peut être utilisée avec la "Balance des blancs personnalisée". Sélectionnez une image qui puisse être utilisée. (→p. 43)
"Nombre dossiers saturé" Plus de dossier produc.	Le nombre de dossier ayant atteint le maximum de 999, vous devez créer un nouveau dossier. Effacez les dossiers inutiles sur un PC, ou utilisez une carte CF dont le nombre de dossiers n'a pas atteint le maximum.
"Carte CF saturée" Plus de dossier produc.	La carte CF étant saturée, vous devez créer un nouveau dossier. Utilisez une carte CF non saturée, ou effacez les images ou les dossiers inutiles de la carte CF sur un PC pour créer de la place. Notez que vous ne pourrez plus récupérer les images effacées.

Message	Description
“Carte CF saturée” Plus d'enregistrement	La carte CF étant saturée, vous ne pouvez pas effectuer d'enregistrement sonore. Effacez les images inutiles de la carte CF pour créer de la place. Notez que vous ne pourrez plus récupérer les images effacées. (→p. 121)
Impos. enregistrer	Le fichier son (WAV) est endommagé, ou bien il n'y a pas de fichier son à un format compatible. Effacez les fichiers son inutiles sur un PC.
Impossible de formater Remplacer la carte CF.	La carte CF n'a pas pu être formatée. Utilisez une carte CF compatible.
Carte CF non formatée	La carte CF n'est pas formatée. Vous devez la formater pour pouvoir l'utiliser. (→p. 126) Il y a un problème avec la carte CF. Formatez-la ou remplacez-la.
Pas de carte CF	Il n'y a pas de carte CF. Insérez une carte CF dans l'appareil.
Protégé!	Vous avez essayé d'effacer une image protégée. Pour pouvoir effacer une image protégée, vous devez commencer par annuler la protection. Ensuite, effacez l'image. (→p. 119)
Non applicable, puisque non enregistré	Vous avez essayé d'appliquer un numéro de fonction personnelle P.Fn-0 qui n'est pas enregistré. Seuls les numéros de fonction personnelle P.Fn-0 enregistrés peuvent être appliqués. (→p. 142)
Aucune image	La carte CF ne renferme pas d'image qui puisse être affichée. Ce message apparaît également s'il n'y a pas d'image affichable lorsque vous réglez la “Luminosité LCD” sur le menu. Prenez une photo ou insérez une carte CF renfermant une image affichable.
Impossible lire image	Vous avez essayé de lire une image dont le format de fichier est incompatible, ou une image dont le fichier est altéré.

En cas de problème

Si vous rencontrez un problème avec votre appareil, vérifiez-le en vous aidant du tableau suivant.

Alimentation

Impossible de recharger la batterie.	<p>Vous utilisez une mauvaise batterie.</p> <ul style="list-style-type: none">▶ Utilisez le boîtier d'alimentation Ni-MH conçu spécialement. (→p. 22) <p>La batterie n'est pas fixée correctement sur le chargeur.</p> <ul style="list-style-type: none">▶ Fixez la batterie correctement sur le chargeur. (→p. 22)
L'appareil ne fonctionne pas, bien que le sélecteur <☺> soit positionné sur <ON>.	<p>La batterie est épuisée.</p> <ul style="list-style-type: none">▶ Rechargez la batterie. (→p. 22) <p>La batterie n'est pas installée correctement.</p> <ul style="list-style-type: none">▶ Installez la batterie correctement. (→p. 23) <p>Le couvercle de l'emplacement pour carte CF est ouvert.</p> <ul style="list-style-type: none">▶ Enfoncez la carte CF à fond jusqu'à ce que le bouton d'éjection de la carte CF ressorte. Puis refermez le couvercle de l'emplacement pour carte CF. (→p. 27)
Le voyant d'accès clignote toujours, bien que le sélecteur <☺> soit positionné sur <OFF>.	<p>Si vous avez positionné le sélecteur <☺> sur <OFF> tout de suite après la prise de vues, le voyant d'accès continue à clignoter quelques secondes pendant que l'image s'enregistre sur la carte CF.</p> <ul style="list-style-type: none">▶ Lorsque l'appareil aura fini d'enregistrer l'image sur la carte CF, le voyant d'accès cessera de clignoter et l'appareil s'éteindra.
La batterie s'épuise rapidement.	<p>La batterie n'est pas suffisamment chargée.</p> <ul style="list-style-type: none">▶ Rechargez la batterie à fond. (→p. 22) <p>La batterie a atteint sa limite de service.</p> <ul style="list-style-type: none">▶ Remplacez-la par une neuve. (→p. 166)
L'appareil s'éteint tout seul.	<p>La fonction d'extinction automatique est activée.</p> <ul style="list-style-type: none">▶ Ramenez le sélecteur <☺> sur <ON>, ou désactivez (Off) la fonction d'extinction automatique. (→p. 130)
Seule l'icône <☐> s'affiche sur l'écran LCD supérieur.	<p>La batterie est presque épuisée.</p> <ul style="list-style-type: none">▶ Rechargez la batterie. (→p. 22)

Prise de vues

Impossible de prendre des photos ou d'enregistrer des images.	<p>La carte CF n'est pas installée correctement.</p> <ul style="list-style-type: none"> ▶ Installez la carte CF correctement. (→p. 27) <p>La carte CF est saturée.</p> <ul style="list-style-type: none"> ▶ Utilisez une autre carte CF ou effacez les images inutiles. (→p. 27, 122) <p>La batterie est épuisée.</p> <ul style="list-style-type: none"> ▶ Rechargez la batterie. (→p. 22) <p>Vous avez mal fait la mise au point. (L'indicateur de mise au point clignote dans le viseur.)</p> <ul style="list-style-type: none"> ▶ Enfoncez le déclencheur à mi-course pour recommencer la mise au point. Si la mise au point n'est toujours pas correcte, procédez manuellement. (→p. 74)
L'image affichée sur le moniteur LCD n'est pas claire.	<p>L'écran du moniteur LCD est sale.</p> <ul style="list-style-type: none"> ▶ Nettoyez l'écran avec un chiffon doux. <p>Le moniteur LCD est usé.</p> <ul style="list-style-type: none"> ▶ Contactez votre magasin ou le Service Après-Vente Canon.
L'image est floue.	<p>Le sélecteur de mode autofocus de l'objectif est positionné sur <MF> ou <M>.</p> <ul style="list-style-type: none"> ▶ Positionnez-le <AF>. (→p. 26) <p>L'appareil a bougé quand vous avez appuyé sur le déclencheur.</p> <ul style="list-style-type: none"> ▶ Pour éviter tout flou de bougé, utilisez un trépied et appuyez délicatement sur le déclencheur. (→p. 29, 35)
Impossible d'utiliser la carte CF.	<p>Les données de la carte CF sont endommagées.</p> <ul style="list-style-type: none"> ▶ Formatez la carte CF. (→p. 126) ▶ Utilisez la bonne carte CF. (→p. 2, 3)

Vérification des images

Impossible d'effacer l'image.	<p>L'image est protégée.</p> <ul style="list-style-type: none"> ▶ Commencez pas annuler la protection. (→p. 119)
La date et l'heure ne sont pas correctes.	<p>La date et l'heure de l'appareil ne sont pas correctes.</p> <ul style="list-style-type: none"> ▶ Réglez la date et l'heure correctement. (→p. 148)

Changement du verre de visée

Vous pouvez changer le verre de visée de l'appareil en fonction du sujet et des conditions de prise de vues. Dans ce cas, vous devrez également régler la fonction personnalisée C.Fn-00 pour que la norme d'exposition standard corresponde au verre de visée.

Type de verre de visée	Désignation du verre	Réglage de la fonction personnalisée C.Fn-00
N Nouveau dépoli laser	Ec-N, Ec-R	0
L Dépoli laser	Série Ec (A, B, C, CII, CIII, D, H, I, L)	1

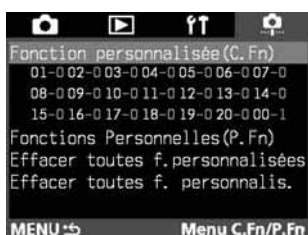

1 Sur le menu, sélectionnez “Fonction personnalisée (C.Fn)”.

- Appuyez sur la touche <MENU>.
- Tout en appuyant sur la touche <MENU>, tournez la molette <◀▶> pour sélectionner <F>.
- Tout en appuyant sur la touche <SELECT>, tournez la molette <◀▶> pour sélectionner “Fonction personnalisée (C.Fn)”. Puis relâchez la touche <SELECT>.

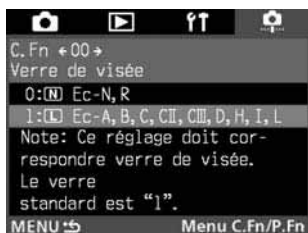

2 Sélectionnez la fonction personnalisée C.Fn-00.

- Tout en appuyant sur la touche <SELECT>, tournez la molette <◀▶> pour sélectionner “00”. Puis relâchez la touche <SELECT>.
- Tout en appuyant sur la touche <SELECT>, tournez la molette <◀▶> pour sélectionner le paramètre de votre choix. Puis relâchez la touche <SELECT>.



3 Vérifiez le message.

- Si le message est correct, maintenez la touche <SELECT> enfoncée et tournez la molette <◀▶> pour sélectionner “OK”. Puis relâchez la touche <SELECT>.



Vous ne pouvez pas enregistrer la fonction personnalisée C.Fn-00 dans un groupe de fonctions personnalisées.



- Si vous ne changez pas le verre de visée livré avec l'appareil, vous n'avez pas besoin de modifier la fonction personnalisée C.Fn-00-1.
- Pour le changement du verre de visée, voyez son mode d'emploi.
- Les verres de visée Ec-A, Ec-B, Ec-I et Ec-L renferment un prisme en leur centre. Ce prisme ne permet pas l'affichage de l'exposition standard lors d'une mesure évaluative ou d'une mesure spot. Utilisez la mesure à prépondérance centrale ou la mesure spot décentrée à la place.

Verres de visée interchangeables de la série Ec :

Ec-A : Microprisme standard

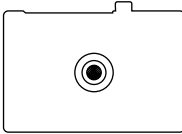

Avec les objectifs d'une ouverture maximale inférieure à (nombre-f supérieur à) f/5.6, le microprisme du verre de visée s'obscurcira.

Ec-H : Dépoli laser avec échelles

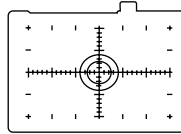

Les échelles au centre et à la périphérie vous aident à cadrer l'image en photographie rapprochée ou en photomicrographie.

Ec-B : Nouveau verre à champs croisés à l'horizontale

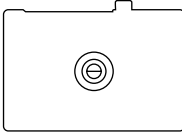

Avec les objectifs d'une ouverture maximale inférieure à (nombre-f supérieur à) f/5.6, le microprisme du verre de visée s'obscurcira.

Ec-I : Dépoli laser avec réticule de fils croisés

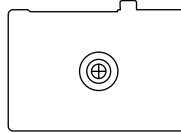

Effectuez la mise au point à l'aide des fils croisés au centre. Convient pour la photomicrographie et l'astrophotographie.

Ec-CII : Dépoli laser

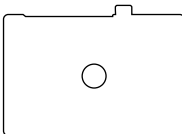

C'est le verre standard de l'EOS-1N.

Ec-L : Verre à champs croisés en croix

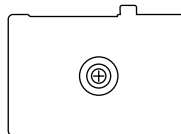

Effectuez la mise au point à l'aide des champs croisés verticaux et horizontaux. Avec les objectifs d'une ouverture maximale inférieure à (nombre-f supérieur à) f/5.6, le champ croisé du verre de visée s'obscurcira.

Ec-CIII : Dépoli laser

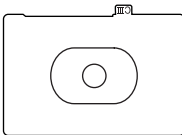

C'est le verre standard de l'EOS-1D et de l'EOS-1N. Le logo CIII est imprimé sur l'ergot pour le différencier de l'Ec-N.

Ec-N : Nouveau dépoli laser

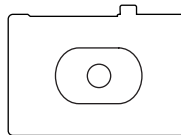

C'est le verre standard de l'EOS-3.

Ec-D : Dépoli laser quadrillé

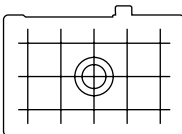

Idéal pour la photographie architecturale et les travaux de duplication.

Ec-R : Nouveau dépoli laser

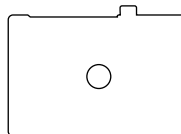

C'est le verre standard de l'EOS-1N RS.



Bien que l'EOS-1D et l'EOS-1V utilisent le même verre de visée, la couverture de l'image est plus petite sur l'EOS-1D. L'illustration compare la couverture d'image des deux appareils.

EOS-1D

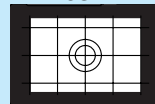

EOS-1V

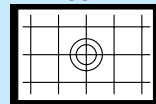

Principaux accessoires (options)



Alimentation accus Ni-MH NP-E3

Ce boîtier d'alimentation puissant est exclusif à l'EOS-1D. Il affiche une tension nominale de 12 V et peut être rechargé 500 fois. A pleine charge, il a suffisamment de puissance pour 500 prises de vues à température normale.



Chargeur accus Ni-MH NC-E2

Ce chargeur rapide exclusif au Alimentation accus Ni-MH NP-E3 effectue la recharge en seulement 102 minutes par boîtier, et il interdit les recharges excessives. Vous pouvez recharger deux boîtiers d'alimentation en même temps. La fonction de décharge (environ 8,5 heures) annule l'effet de mémoire du boîtier. Il fonctionne sur un courant secteur de 100 à 240 volts.



Flashes Speedlite à fixation sur sabot

La photographie au flash avec les flashes Speedlite de la série Ex est aussi facile que la prise de vues automatique sans flash. Tous les flashes de la série EX offrent la fonction flash automatique E-TTL, la synchronisation à grande vitesse (flash FP) et la mémorisation d'exposition au flash. Avec le 550EX, il est également possible de composer un système de flashes multiples automatiques E-TTL avec commande à distance sans fil.



Flashes annulaires Macrolite

La série de flashes annulaires Macrolite exclusifs est idéale pour la macrophotographie au flash. Il est possible de déclencher un seul flash ou les deux, et de contrôler le taux de flash pour obtenir des effets d'éclairage élaborés avec flash automatique E-TTL. La synchronisation à grande vitesse (flash FP), la mémorisation d'exposition au flash, et un système multi-flashes sans fil (avec le flash 550EX comme flash asservi) permettront en outre divers effets de flash macro.



Télécommande RS-80N3

Cette télécommande munie d'un cordon de 80 cm est très pratique quand il y a un risque de flou de bougé, comme lors de l'utilisation d'un super-téléobjectif, en macrophotographie ou en pose longue. Elle produit le même effet qu'une pression à mi-course ou à fond sur le déclencheur. Elle possède également une touche de blocage de déclenchement, et elle se raccorde instantanément à la douille de télécommande de l'EOS-1D.



Télécommande de minuterie TC-80N3

Cette télécommande munie d'un cordon de 80 cm possède quatre fonctions incorporées : 1. retardateur, 2. minuterie d'intervalle, 3. minuterie de pose longue, et 4. réglage du compte de déclenchements. Le réglage du temps est possible dans la plage de 1 seconde à 99 heures, 59 minutes et 59 secondes. Sa fiche de raccordement à l'EOS-1D possède un dispositif de raccord instantané.



Télécommande sans fil LC-4

Cette télécommande sans fil, composée d'un émetteur et d'un récepteur, permet un déclenchement à une distance de 100 mètres. La fiche de raccordement à l'appareil du récepteur se raccorde instantanément à la prise de télécommande de l'EOS-1D.



Correcteurs de visée de la série E

Vous pourrez fixer l'un des dix correcteurs de visée disponibles (-4 à +3 dioptries) à l'oculaire de l'appareil pour accroître la plage du correcteur dioptrique.



Carte CF

Dispositif de stockage de données où s'enregistrent les images capturées. Il est recommandé d'utiliser des cartes CF Canon.

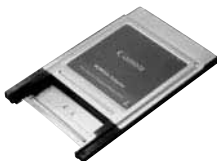

Adaptateur de carte CF

Cet adaptateur vous permet d'insérer une carte CF dans l'emplacement pour carte d'un PC ou dans le lecteur de carte d'un PC.

Configuration du système

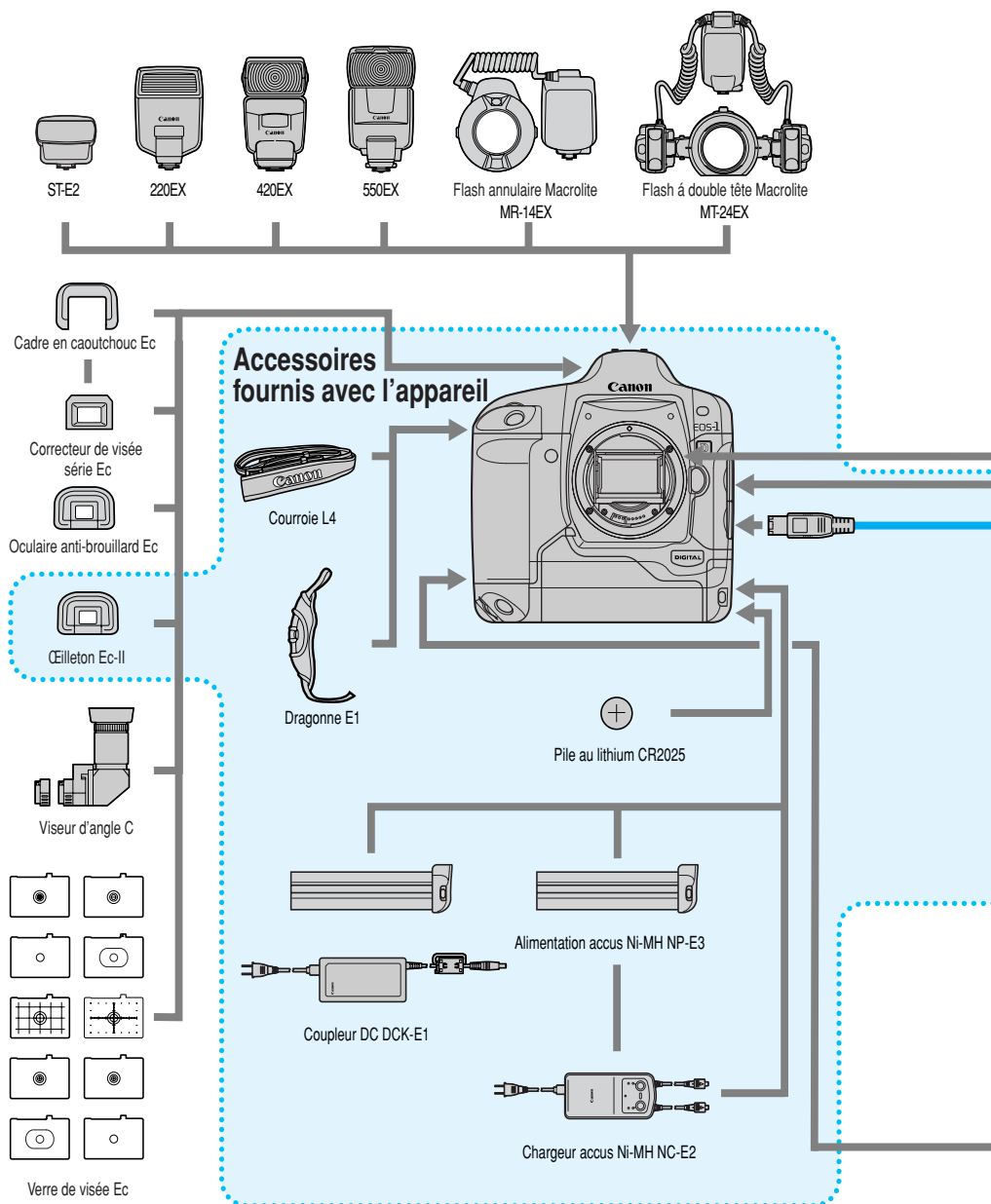

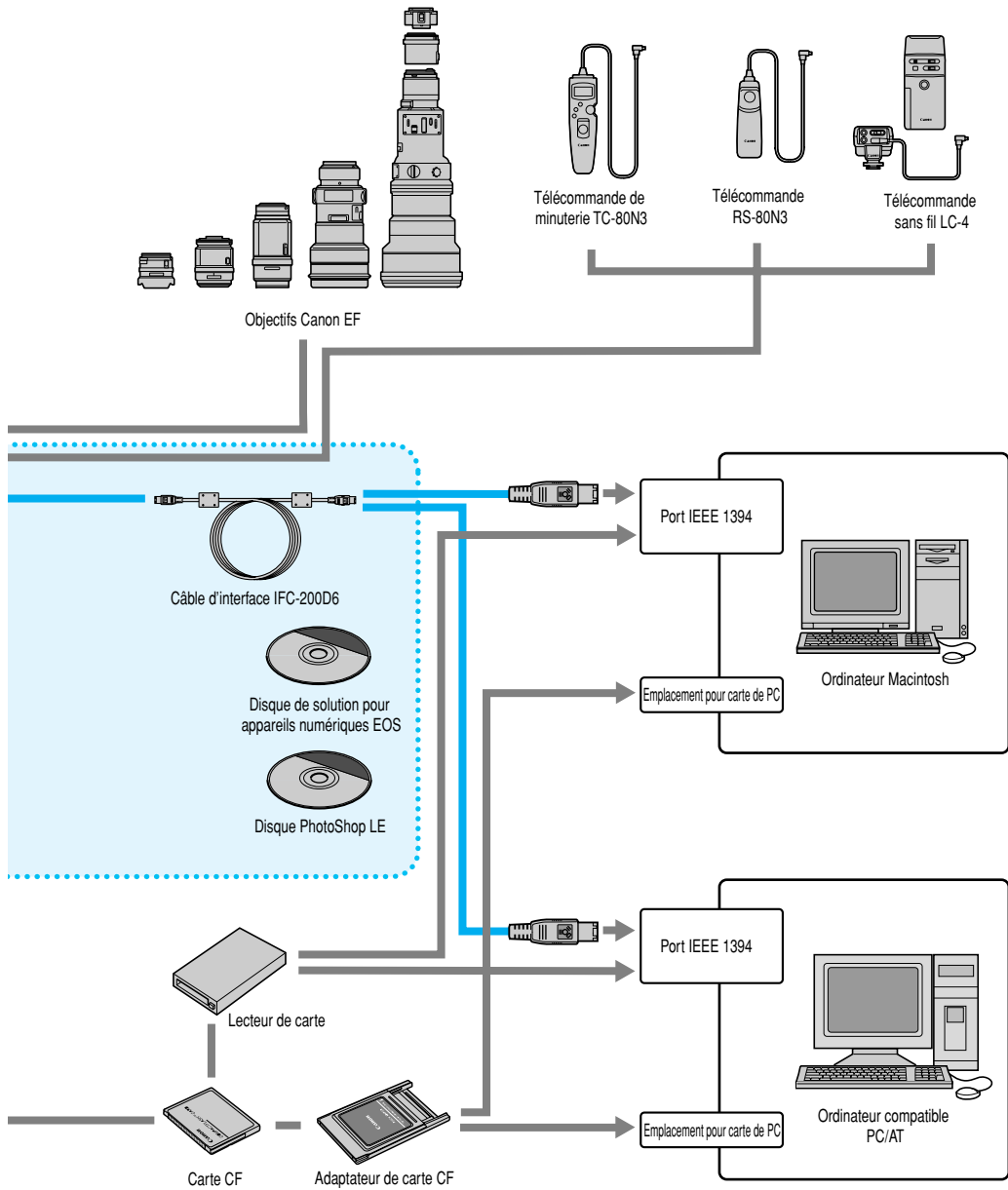

Fiche technique

• Type

Type	Appareil photo numérique reflex mono-objectif AF/AE
Support d'enregistrement	Carte CF type I et II
Format d'image	28,7 x 19,1 mm
Objectifs compatibles	Objectifs Canon EF (L'angle de champ efficace est d'environ 1,3 fois la focale d'objectif indiquée.)
Monture d'objectif	Monture Canon EF

• Éléments de prise de vues

Type	Capteur CCD haute sensibilité et haute résolution à grosse plaque unique
Pixels	Réel : Environ 4,15 mégapixels (2496 x 1662) Total : Environ 4,48 mégapixels (2664 x 1681)
Rapport d'aspect	3:2
Système de filtrage des couleurs ...	Filtre de couleur primaire RVB
Filtre passe-bas	Non amovible, placé sur la face avant du capteur CCD

• Système d'enregistrement

Format d'enregistrement	Système Design Rule for Camera File (JPEG) et RAW
Format d'image	JPEG, RAW (12 bits)
Enregistrement simultané JPEG+RAW ...	Possible
Taille de fichier	(1) Haute/Fine : approx. 2,4 Mo (2464 x 1648 pixels) (2) Haute/Normale : approx. 1,3 Mo (2464 x 1648 pixels) (3) Faible/Fine : approx. 1,1 Mo (1232 x 824 pixels) (4) RAW : approx. 4,8 Mo (2464 x 1662 pixels) * La taille exacte des fichiers dépend du sujet et de la sensibilité ISO.
Dossiers	Création et sélection des dossiers
Numérotation des fichiers	(1) Numérotation continue (2) Réinitialisation automatique (3) Réinitialisation manuelle
Paramètres de traitement	Paramètres standard plus réglage possible de trois paramètres personnalisés maximum
Interface	IEEE 1394 (avec câble spécial)

• Balance des blancs

Paramètres	Automatique, lumière du jour, ombre, nuageux, éclairage tungstène, éclairage fluorescent, flash, personnalisée, réglage de la température de couleur, balance des blancs personnelle (10 réglages en tout)
Balance des blancs automatique ...	Balance des blancs automatique hybride avec le capteur CCD et un capteur externe spécial
Balance des blancs personnelle ...	Enregistrement possible de trois réglages de balance des blancs personnelle maximum
Correction de la température de couleur ..	Bracketing auto de la balance des blancs : Plus ou moins trois valeurs par paliers d'une valeur

• Matrice de couleur

Type	Deux espaces de couleur, sRGB et Adobe RGB. Le type préférable se sélectionne parmi quatre teintes de couleur en sRGB (5 réglages en tout).
------------	---

• Viseur

Type	Pentaprisme
Couverture de photo	Couverture horizontale et verticale d'environ 100 pour cent par rapport aux pixels efficaces
Grossissement	0,72 x (-1 dioptrie, avec un objectif de 50 mm réglé sur l'infini)
Point de vue	20 mm
Réglage dioptrique d'origine	-3 - +1 dioptrie
Verre de visée	Interchangeable (9 modèles disponibles), Verre d'origine : Ec-CIII.
Miroir	Type semi-transparent à retour rapide (Transmission : taux de réflexion = 37:63, pas d'obstruction avec un objectif EF 1200 mm f/5.6 ou plus court)
Informations dans le viseur	Informations autofocus (collimateurs autofocus, indicateur de mise au point) informations d'exposition (vitesse d'obturation, valeur d'ouverture, exposition manuelle, plage de mesure, sensibilité ISO, niveau d'exposition, avertissement d'exposition), information du flash (flash recyclé, flash FP, mémorisation d'exposition au flash, niveau d'exposition au flash), format JPEG, nombre de vues restantes, informations de la carte CF
Contrôle de la zone de netteté ..	Activée en appuyant sur le bouton prévu à cet effet.
Volet d'oculaire	Intégré

• Autofocus

Type	TTL-AREA-SIR avec capteur CMOS
Collimateurs autofocus	Autofocus de zone AF avec 45 collimateurs autofocus
Plage de mise au point	IL 0-18 (à 100 ISO)
Modes de mise au point	Autofocus One Shot Autofocus AI Servo Mise au point manuelle (MF)
Sélection du collimateur autofocus ...	Sélection automatique, sélection manuelle, position d'origine (commutation sur le collimateur autofocus enregistré)
Affichage du collimateur autofocus sélectionné ...	Incrusté dans le viseur et sur l'écran LCD supérieur
Eclair auxiliaire autofocus	L'éclair auxiliaire autofocus est émis par le flash Speedlite exclusif intégré.

• Contrôle d'exposition

Modes de mesure	TTL à pleine ouverture par posemètre à cellule silicium à vingt-et-une zones. (1) Mesure évaluative (peut être liée à n'importe quel collimateur autofocus) (2) Mesure sélective (couvre environ 13,5% au centre du viseur) (3) Mesure spot • Mesure spot centrale (couvre environ 3,8% au centre du viseur) • Mesure spot liée au collimateur autofocus (couvre environ 3,8% au centre du viseur) • Mesure multi-spot (permet jusqu'à huit mesures multi-spot) (4) Mesure à prépondérance centrale
Plage de mesure	IL 0-20 (à 20°C, avec un objectif de 50 mm f/1.4 et à 100 ISO)
Méthodes de contrôle d'exposition ...	Programme (décalage possible), Priorité vitesse, Priorité ouverture, Priorité zone de netteté, Flash automatique E-TTL, Flash manuel, Flash manuel mesuré
Plage de sensibilités ISO	Equivalente à 200-1600 ISO (par paliers d'un tiers de valeur) La sensibilité ISO peut être poussée à 100 ISO et à 3200 ISO

Correction d'exposition	Bracketing auto : +/-3 valeurs par paliers d'un tiers de valeur Méthodes de bracketing auto 1. Vitesse d'obturation ou valeur d'ouverture, 2. Sensibilité ISO Manuelle : +/-3 valeurs par paliers d'un tiers de valeur (peut être conjuguée au bracketing auto)
Mémorisation d'exposition	Automatique : Fonctionne en mode autofocus One Shot avec la mesure évaluative quand l'autofocus est terminé. Manuelle : Activée sur pression de la touche prévue à cet effet dans tous les modes de mesure.

● Obturateur

Type	Obturateur électronique avec le capteur CCD à déplacement vertical, plan focal et commande électronique de toutes les vitesses.
Vitesses d'obturation	1/16000ème de seconde à 30 secondes (paliers d'un tiers de valeur), synchronisation X à 1/500ème de seconde.
Déclencheur	Electromagnétique doux
Retardateur	Délai de 10 ou 2 secondes.
Télécommande	Télécommande à contact de type N3

● Flash

Flash Speedlite exclusif pour EOS ...	Flash automatique E-TTL avec les flashes Speedlite exclusifs pour EOS
Borne PC	Prévue

● Système de motorisation

Modes de motorisation	Exposition vue par vue, prise de vues en rafale à grande vitesse, prise de vues en rafale à vitesse lente
Vitesse de prise de vues en rafale ...	Prise de vues en rafale à grande vitesse: Environ 8 ips Prise de vues en rafale à vitesse lente : Environ 3 ips
Déclenchement maximum en prise de vues en rafale ..	21 vues en mode Haute/Fine, Haute/Normale, Faible/Fine 16 vus en mode RAW, RAW + Haute/Fine, RAW + Haute/ Normale, RAW + Faible/Fine * Le nombre maximum de vues par déclenchement dépend du sujet, du mode de prise de vues et de la sensibilité ISO.

● Moniteur LCD

Type	Moniteur LCD TFT couleur
Taille du moniteur	2,0 pouces
Nombre de pixels	Environ 120 000
Couverture	100% par rapport aux pixels efficaces
Commande de luminosité	Réglable sur cinq niveaux

● Lecture des images

Format d'affichage des images ...	1. Image simple avec informations, 2. Image simple, 3. Index de quatre images, 4. Index de neuf images
Surlignement d'alerte	Dans les formats d'affichage 1 et 2 ci-dessus, toute section surexposée de l'image clignote sur l'affichage

● Protection et effacement des images

Protection	Protection contre l'effacement ou effacement d'une seule image, de toutes les images d'un dossier, ou de toutes les images de la carte CF possible en une seule opération
Effacement	Effacement d'une seule image, de toutes les images d'un dossier, ou de toutes les images de la carte CF (à l'exception des images protégées) possible en une seule opération

● Enregistrement sonore

Méthode d'enregistrement	L'enregistrement d'un commentaire par le microphone intégré est attaché à l'image.
Format de fichier	WAV
Durée d'enregistrement	30 secondes maximum par enregistrement

● Menus

Catégories des menus	1. Menu Enregistrement, 2. Menu Lecture, 3. Menu Configuration, 4. Menu Fonctions personnalisées/personnelles
Langue du moniteur LCD	Japonais, anglais, français, allemand, espagnol
Mise à jour de firmware	Mise à jour par l'utilisateur possible

● Fonction de personnalisation

Fonctions personnalisées	21 fonctions personnalisées avec 67 paramètres
Fonctions personnelles	25

● Source d'alimentation

Batterie	Un Alimentation accus Ni-MH NP-E3 * L'alimentation sur le secteur est possible via l'adaptateur secteur ou le coupleur CC.
Nombre de prise de vues	A 20°C : Environ 500 A 0°C : Environ 350 * Les chiffres ci-dessus s'appliquent pour un Alimentation accus Ni-MH NP-E3 complètement rechargé.
Contrôle de la batterie	Automatique
Economie d'énergie	Prévue. L'appareil s'éteint au bout de 1, 2, 4, 8, 15 ou 30 minutes.
Pile de sauvegarde	Pile au lithium CR2025

● Dimensions et poids

Dimensions (L x H x P)	156 x 157,6 x 79,9 mm
Poids	1250 g (boîtier seul, batterie: 335g)

● Conditions de prise de vues

Plage de température de prise de vues	0 à 45°C
Humidité de prise de vues	85% ou moins

- Toutes les spécifications sont basées sur les normes d'essai et de mesure de Canon.
- Les spécifications et l'aspect physique sont sujettes à modification sans préavis.

Index

A

Accessoires	166
Affichage automatique des images	117
Affichage de la vitesse d'obturation et de la valeur d'ouverture	159
Autofocus AI Servo	62
Autofocus One Shot	61
Av Priorité ouverture	86
Avertissements d'exposition	157

B

Batterie	22
- mise en place	23
- recharge	22
- retrait	24
Balance des blancs	41
Balance des blancs personnelle	45
Balance des blancs personnalisée	43
Blocage du miroir en position relevée ...	104
Bracketing auto	94
- annulation	96
Bracketing de la balance des blancs	46
Bracketing d'exposition au flash	108

C

Carte CF	27
- insertion	27
- retrait	28
Codes d'erreur	160
Collimateur autofocus	64
- commutation	69
- enregistrement	68
- sélection automatique	65
- sélection manuelle	65
- zone d'activation	70
Collimateur autofocus	118
Configuration du système	168
Contrôle de la zone de netteté	87
Correction d'exposition au flash	110
Correcteur dioptrique	35
Courbe de programme	158
Courroie	36
Correction d'exposition	92

D

Déclencheur	29
DEP Priorité zone de netteté	88

Dossier	54
- création	54
- sélection	55

E

Effacement d'une images	122
- effacement de toutes les images de la carte CF	125
- effacement de toutes les images d'un dossier	123
- effacement d'une seule image	122
En cas de problème	162
Enregistrement simultané d'une image RAW et JPEG	40
Enregistrement sonore	121
Exposition, réglage manuel	90

F

Fiche technique	170
Flash automatique E-TTL	107
Flash d'essai	111
Fonctions personnalisées	132
- annulation de toutes	139
- description	133
- enregistrement de groupes de fonctions personnalisées	140
- procédure de réglage	132
Fonctions personnelles	144
- annulation de toutes	146
- annulation et réinitialisation	145
Formatage de la carte CF	126

H

Histogramme	118
-------------------	-----

I

Illumination de l'écran LCD	103
Image sans informations de prise de vues ..	118

L

Lecture des images	116
--------------------------	-----

M

Matrice de couleur	48
Mémorisation d'exposition	98
Mémorisation d'exposition au flash	109

Menu	32
- description	32
- réglage	128
- utilisation	32
Messages à l'écran	160
Mesure multi-spot	78
Mesure spot liée au collimateur autofocus	77
M Exposition manuelle	90
Mise au point manuelle	73
Mode autofocus	60
Modes de mesure	76
Modes de motorisation	99
Molettes électroniques	30
Moniteur LCD	34

N

Nettoyage du capteur CCD	150
Nomenclature	14
Numéro de fichier d'image	56
- numérotation continue	57
- réinitialisation automatique	56
- réinitialisation manuelle	58

O

Objectif	26
- montage	26
- retrait	26

P

Paramètres de traitement	51
Photographie au flash manuel mesurée ...	112
Photographie au flash	105
- avec un flash d'une autre marque ...	114
Pose longue	102
Priorité ouverture	86
Priorité vitesse	84
Prise en main de l'appareil	35
Programme	82
Protection des images	119
- annulation de toutes les images	120
- de toutes les images de la carte CF ...	120
- de toutes les images du dossier	120
- d'une seule image	119

Q

Qualité d'enregistrement des images	38
---	----

R

Réglage de la date et de l'heure	148
Remplacement de la pile de sauvegarde ..	149
Retardateur	100
Revue des images	52
- durée de revue	53

S

Sans fil, multi-flash	111
Sélecteur principal	29
Sensibilité ISO	49
Surligner l'alerte	118
Synchronisation à grande vitesse (flash FP) ...	108

T

Température de couleur	44
Terminologie de base	154
Tv Priorité vitesse	84

V

Vérification de la puissance de la batterie	23
Verre de visée	164
Volet d'oculaire	101

Canon

CANON INC. 30-2, Shimomaruko 3-chome, Ohta-ku, Tokyo 146-8501, Japan

U.S.A.	CANON U.S.A. INC. For all inquiries concerning this camera, call toll free in the U.S. 1-800-OK-CANON or write to: Customer Relations, Canon U.S.A., Inc. One Canon Plaza, Lake Success, N.Y. 11042-1198
CANADA	CANON CANADA INC. HEADQUARTERS 6390 Dixie Road, Mississauga, Ontario L5T 1P7, Canada CANON CANADA INC. MONTREAL BRANCH 5990, Côte-de-Liesse, Montréal Québec H4T 1V7, Canada CANON CANADA INC. CALGARY OFFICE 2828, 16th Street, N.E. Calgary, Alberta T2E 7K7, Canada For all inquiries concerning this camera, call toll free in Canada 1-800-OK-CANON
EUROPE, AFRICA & MIDDLE EAST	CANON EUROPA N.V. Bovenkerkerweg 59-61, P.O. Box 2262, 1180 EG Amstelveen, The Netherlands CANON COMMUNICATION & IMAGE FRANCE S.A. 102, Avenue du Général de Gaulle 92257 La Garenne-Colombes Cedex, France CANON UK LTD. Woodhatch Reigate Surrey RH2 8BF, United Kingdom CANON DEUTSCHLAND GmbH Europark Fichtenhain A10, 47807 Krefeld, Germany CANON ITALIA S.p.A. Palazzo L, Strada 6, 20089 Rozzano, Milanofiori, Milano, Italy CANON Benelux N.V./S.A. Bessenveldstraat 7, 1831 Diegem (Machelen), Belgium CANON Schweiz AG Geschäftsbereich Wiederverkauf, Industriestrasse 12, CH-8305 Dietlikon, Switzerland CANON G. m. b. H. Oberlaaerstrasse 233, 4th floor, 1100 Wien, Austria CANON España, S. A. C/Joaquín Costa, 41, 28002 Madrid, Spain SEQUE Soc. Nac. de Equip., Lda., Praça da Alegria, 58, 2º, 1269-149 Lisboa, Portugal
CENTRAL & SOUTH AMERICA	CANON LATIN AMERICA, INC. DEPTO DE VENTAS 703 Waterford Way Suite 400 Miami, FL 33126 U.S.A. CANON LATIN AMERICA, INC. CENTRO DE SERVICIO Y REPARACION Apartado 2019, Zona Libre de Colón, República de Panamá
ASIA	CANON HONGKONG CO., LTD. 9/F, The Hong Kong Club Building, 3A Chater Road, Central, Hong Kong CANON SINGAPORE PTE. LTD. 79 Anson Road #09-01/06 Singapore 079906
OCEANIA	CANON AUSTRALIA PTY. LTD. 1 Thomas Holt Drive, North Ryde, N.S.W. 2113, Australia CANON NEW ZEALAND LTD. Fred Thomas Drive, P.O. Box 33-336, Takapuna, Auckland, New Zealand
JAPAN	CANON SALES CO., INC. 12-15 Mita, 3-Chome, Minato-ku, Tokyo 108-8011, Japan

Ce mode d'emploi est daté de septembre 2001. Pour tous renseignements sur la compatibilité de l'appareil avec les accessoires système mis sur le marché après cette date, veuillez contacter votre Service Après-Vente Canon.