

FRANÇAIS

Canon

DIGITAL IXUS 80 IS DIGITAL IXUS 82 IS

Guide d'utilisation de l'appareil photo



Mise en route

p. 7

Prenez soin de lire les précautions de sécurité (p. 194–201).

DiGiC III



Exif Print



Vérification du contenu du coffret

Les éléments suivants sont inclus dans le coffret. Si l'un d'eux venait à manquer, veuillez contacter le revendeur auquel vous avez acheté le produit.

1 Appareil photo



**2 Batterie NB-4L
(avec couvre-bornes)**



**3 Chargeur de batterie
CB-2LV/CB-2LVE**



**4 Carte mémoire
(32 Mo)**



**5 Câble d'interface
IFC-400PCU**

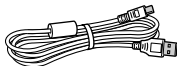

**6 Câble AV
AVC-DC300**

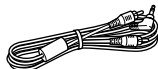

7 Dragonne WS-DC2





**8 CD-ROM Canon Digital
Camera Solution Disk**



**9 Brochure sur le
système de garantie
européenne (EWS)**



10 Guides d'utilisation

-  Guide de mise en route
-  CD-ROM Canon Digital Camera Manuals Disk
- Feuille « Utilisation des accessoires Canon d'origine recommandée »

Il est possible que vous ne puissiez pas profiter pleinement des performances de cet appareil photo avec la carte mémoire fournie.

Mise en route

Ce guide est divisé en deux sections.

Tout d'abord...

Mise en route

p. 7

Cette section explique comment préparer l'appareil photo en vue de son utilisation, ainsi que les principes fondamentaux de la prise de vue, de l'affichage et de l'impression d'images. Commencez par vous familiariser avec l'appareil photo et par maîtriser ces opérations de base.

Ensuite...

En savoir plus

p. 39

Une fois que vous maîtrisez les principes fondamentaux, utilisez les nombreuses fonctions de l'appareil photo pour prendre des photos plus complexes. Cette section propose des informations détaillées sur chaque fonction et vous explique notamment comment connecter l'appareil photo à un téléviseur pour visualiser des images.



Les manuels PDF sont disponibles sur le CD-ROM fourni.

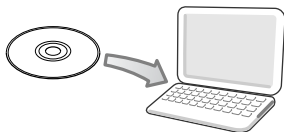

Adobe Reader est nécessaire pour visualiser les manuels PDF.

<http://www.adobe.com>

Table des matières

Les éléments marqués d'une ☆ sont des listes ou des tableaux qui résument les fonctions ou procédures de l'appareil photo.

Veillez lire ce qui suit 6

Mise en route 7

Préparatifs	8
Prise d'images fixes ( Mode Auto)	14
Affichage d'images fixes	16
Effacement	17
Impression	18
Intégration de la date dans les données d'image	20
Réalisation de vidéos ( Mode Standard)	22
Lecture de vidéos	24
Téléchargement d'images sur un ordinateur	25
Carte du système	32

En savoir plus 39







Guide des composants 40

Utilisation du sélecteur de mode	43
Témoins	44



Procédures de base 46

☆ Menus et paramètres	46
☆ Informations affichées sur l'écran LCD et menus	48
Utilisation du moniteur LCD	58



Fonctions de prise de vue courantes 60

  Prise de vue avec le zoom optique	60
Utilisation du zoom numérique/téléconvertisseur numérique	60
Prise de vue en gros plan agrandi (Macro numérique)	63
 Utilisation du flash	64
 Prise de vue en gros plan/ en mode infini	64
 Utilisation du retardateur	66
Modification des pixels d'enregistrement (Images fixes)	68
Modification de la compression (Images fixes)	69
Réglage de la fonction de stabilisation d'image	70
 Réglage de la vitesse ISO	71

Diverses méthodes de prise de vue 73

Prise de vue dans des modes conçus pour des conditions spéciales	73
Prise de vue en mode manuel	76
 Prise de vue en continu	76
Réglage du flash	77
 Prise de vidéos	79
Prise d'images panoramiques (Assemblage)	84
Vérification de la mise au point et de l'expression des personnes (Vérif. map.)	86
Basculement d'un mode de mise au point à un autre	89
Sélection du visage sur lequel effectuer la mise au point (Sélection visage et Suivi)	92
Prise de sujets à mise au point difficile (mémorisation de la mise au point, mémorisation de l'autofocus (Mem. AF))	94
Mémorisation du paramètre d'exposition (Mem. Expo)	95
Mémorisation du paramètre d'exposition au flash (Mémorisation d'exposition au flash)	96
Réglage de la correction d'exposition	97
Passage d'un mode de mesure à un autre	98
Réglage de la vitesse d'obturation (Mode Obtur. Lent)	99
Réglage de la balance des blancs	100
Prise de vue en mode Mes Couleurs	103
Modification des couleurs	105
Paramétrage des superpositions d'affichages	110
Classification automatique des images (Catégorie auto)	111
 Attribution de paramètres à la touche Imprimer/Partager	112

Lecture/effacement 114



 Affichage d'images agrandies	114
 Affichage des images par séries de neuf (Lecture d'index)	115
Vérification de la mise au point et de l'expression des personnes (Vérif. map.)	116
 Saut de plusieurs images	118
Organisation des images par catégorie (Ma catégorie)	120
Rognage d'une partie d'une image	123
Lecture de vidéos	125
Modification des vidéos	127
Rotation des images à l'écran	129
Lecture avec effets de transition	130
Lecture automatique (Diaporamas)	131
Fonction Correc yeux rouges	136
Ajout d'effets avec la fonction Mes couleurs	140
Redimensionnement des images	142
Ajout de mém. vocaux aux images	144

Enregistrement de sons uniquement (Enregistr. son)	146
Protection des images	147
Effacement de toutes les images	151
Paramètres d'impression/de transfert	156
Réglage des paramètres d'impression DPOF	156
Réglage des paramètres de transfert DPOF	163
Configuration de l'appareil photo	165
Configuration de la fonction Mode éco	165
Réglage du fuseau horaire	166
Formatage de cartes mémoire	168
Réinitialisation du numéro des fichiers	170
Création d'une destination d'images (Dossier)	172
Configuration de la fonction Rotation auto	174
Rétablissement des valeurs par défaut des paramètres	175
Connexion à un téléviseur	176
Prise de vue/lecture avec un téléviseur	176
Personnalisation de l'appareil photo (paramètres Mon profil)	177
Modification des paramètres Mon profil	177
Enregistrement des paramètres Mon profil	178
Dépannage	180
Liste des messages	190
Annexe	194
Précautions de sécurité	194
Précautions de manipulation	198
Utilisation d'un kit adaptateur secteur (vendu séparément)	202
Utilisation d'un flash monté en externe (vendu séparément)	203
Soins et entretien de l'appareil photo	205
Caractéristiques	206
Index	216
☆ Fonctions disponibles dans chaque mode de prise de vue	220

À propos de ce guide

■ Conventions des symboles utilisés dans ce guide

66

Utilisation du retardateur  

Modes de prise de vue disponibles >> p. 222

Vous pouvez régler au préalable l'intervalle et le nombre de prises de vue que vous souhaitez prendre.

Retardateur 10 sec : prend la photo 10 secondes après que vous avez appuyé sur le déclencheur.

- 2 secondes avant l'activation du déclencheur, le son du retardateur et le témoin s'accroissent.

Retardateur 2 sec : prend la photo 2 secondes après que vous avez appuyé sur le déclencheur.



- Lorsque vous appuyez sur le déclencheur, le retardateur émet des bips rapides* et son témoin clignote. Le déclencheur est ensuite activé 2 secondes plus tard.

Retardat. personnalisé : vous pouvez modifier l'intervalle (0–10, 15, 20, 30 secondes) et le nombre de prises de vue (1–10).

- Lorsque [Intervalle] est réglé sur 2 secondes ou plus, le son du retardateur s'accroît 2 secondes avant l'activation du déclencheur. Lorsque [Nb de vues] est configuré sur une valeur supérieure à 1, le son du retardateur est uniquement audible avant la première prise.

* Il peut y avoir des différences en fonction des paramètres Mon profil définis (p. 177).

Position du sélecteur de mode

Prise de vue ()/
Vidéo () / Lecture ()

Certaines fonctions sont indisponibles dans certains modes de prise de vue. Si rien n'est précisé, la fonction peut être utilisée dans tous les modes.



: Ce symbole indique des problèmes pouvant affecter le fonctionnement de l'appareil photo.



: Ce symbole indique des rubriques supplémentaires complétant les procédures de fonctionnement de base.

Les explications fournies dans le présent guide sont basées sur les paramètres par défaut de l'appareil photo au moment de l'achat. Les spécifications peuvent faire l'objet de modifications sans avis préalable. De ce fait, les illustrations et captures d'écran proposées dans ce guide peuvent différer de celles apparaissant sur l'appareil photo.

Veuillez lire ce qui suit

Prises de vue test

Avant d'envisager de prendre en photo des sujets importants, nous vous recommandons vivement de faire plusieurs essais de prise de vue pour vérifier que l'appareil photo fonctionne et que vous l'utilisez correctement. Veuillez noter que Canon Inc., ses filiales et ses revendeurs ne peuvent être tenus pour responsables de dommages consécutifs au dysfonctionnement d'un appareil photo ou d'un accessoire, y compris les cartes mémoire, entraînant l'échec de l'enregistrement d'une image ou son enregistrement de manière illisible par le système.

Avertissement contre l'atteinte au droit d'auteur

Veillez noter que les appareils photo numériques Canon sont destinés à un usage privé. Ils ne peuvent en aucun cas être utilisés d'une façon susceptible d'enfreindre ou de contrevenir aux lois et règlements internationaux ou nationaux en matière de droits d'auteur. Il convient de signaler que, dans certains cas, la copie d'images issues de spectacles, expositions ou d'autres biens à usage commercial au moyen d'un appareil photo ou de tout autre dispositif peut contrevenir à des lois en matière de droits d'auteur ou autres droits légaux, même si lesdites prises de vue ont été effectuées à des fins privées.

Limites de garantie

Pour plus d'informations sur la garantie de votre appareil photo, veuillez consulter la Brochure sur le système de garantie européenne (EWS) de Canon, qui accompagne votre appareil photo.

Pour obtenir la liste des centres d'assistance Canon, veuillez vous reporter à la Brochure sur le système de garantie européenne (EWS).

Température du boîtier de l'appareil photo

Si vous utilisez l'appareil photo pendant une période prolongée, son boîtier risque de chauffer. Tenez compte de cette remarque et prenez les précautions nécessaires lorsque vous utilisez l'appareil photo de façon prolongée.

À propos de l'écran LCD

L'écran LCD est fabriqué avec des techniques de très haute précision. Plus de 99,99 % des pixels répondent aux spécifications requises. Le pourcentage de pixels pouvant parfois ne pas fonctionner ou s'afficher sous la forme de points noirs ou rouges est inférieur à 0,01 %. Cela n'a aucune incidence sur l'image prise et ne constitue nullement un dysfonctionnement.

Format vidéo

Veillez régler le format du signal vidéo de l'appareil photo en fonction de celui utilisé dans votre région avant de l'utiliser avec un écran de télévision.

Paramètre de langue

Pour modifier le paramètre de langue, reportez-vous à la section *Paramétrage de la langue d'affichage* (p. 13).

Mise en route

- **Préparatifs**
- **Prise d'images fixes**
- **Affichage d'images fixes**
- **Effacement**
- **Impression**
- **Intégration de la date dans les données d'image**
- **Réalisation de vidéos**
- **Lecture de vidéos**
- **Téléchargement d'images sur un ordinateur**
- **Carte du système**



Cet appareil photo autorise l'utilisation de cartes mémoire SD, SDHC (SD High Capacity), MultiMediaCards, MMCplus et HC MMCplus. Dans le présent guide, ces cartes sont désignées collectivement par le terme « carte mémoire ».

Préparatifs

Chargement de la batterie

1. Placez la batterie dans le chargeur de batterie.

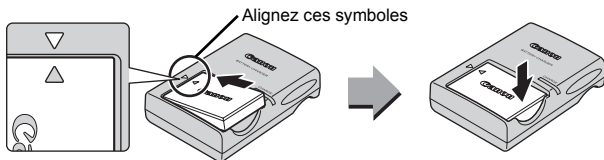

2. Branchez le Chargeur de batterie (CB-2LV) sur une prise de courant ou reliez le cordon d'alimentation secteur au Chargeur de batterie (CB-2LVE) et branchez-le sur une prise de courant.

- Le nom et le type des modèles de chargeur de batterie varie selon les pays.

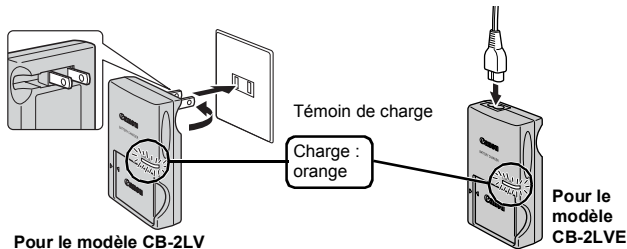

Pour le modèle CB-2LV

3. Retirez la batterie lorsqu'elle est entièrement chargée.

- La charge dure environ 1 heure et 30 minutes.

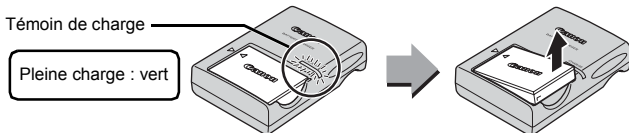

Pour protéger la batterie et prolonger sa durée de vie, ne la laissez pas charger plus de 24 heures d'affilée.

Installation de la batterie et de la carte mémoire

1. Faites glisser le capot (①) pour l'ouvrir (②).

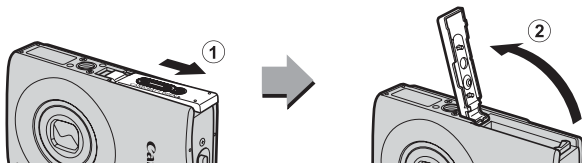

2. Insérez la batterie.

- Un clic indique qu'elle est en place.

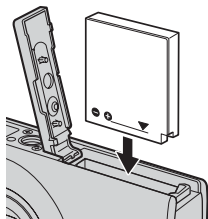

3. Insérez la carte mémoire jusqu'à ce qu'elle s'enclenche.

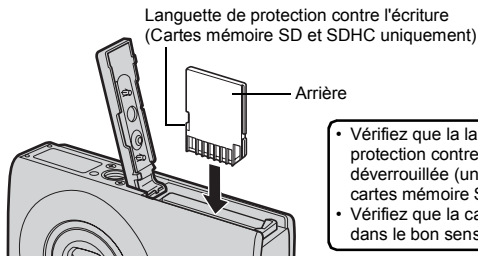

- Vérifiez que la languette de protection contre l'écriture est déverrouillée (uniquement sur les cartes mémoire SD et SDHC).
- Vérifiez que la carte mémoire est dans le bon sens.



Vérifiez que la carte mémoire est correctement orientée avant de l'insérer dans l'appareil photo. Si vous l'introduisez à l'envers, l'appareil photo risque de ne pas la reconnaître ou de ne pas fonctionner correctement.

4. Fermez le capot (3, 4).

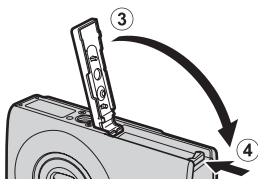

Retrait de la batterie

Appuyez sur le verrou de la batterie dans le sens de la flèche (1) et retirez la batterie (2).

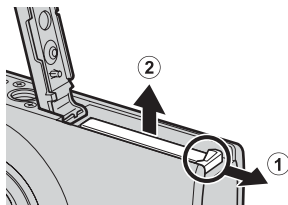

Retrait de la carte mémoire

Poussez la carte mémoire avec le doigt ou la pastille en plastique de la dragonne jusqu'à ce que vous entendiez un déclic, puis retirez-la.

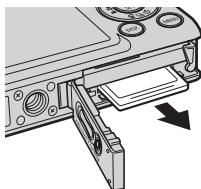
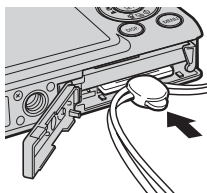
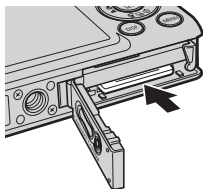

Fixation de la dragonne

Utilisez la dragonne pour éviter de laisser tomber l'appareil photo accidentellement en cours d'utilisation.

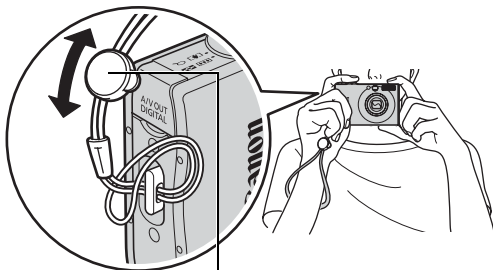

Pastille en plastique

Vous pouvez modifier sa position sur la dragonne. Cette pastille peut également être utilisée pour ouvrir le couvre-bornes de la prise DIGITAL et insérer ou retirer des cartes mémoire.

Ouverture du couvre-bornes

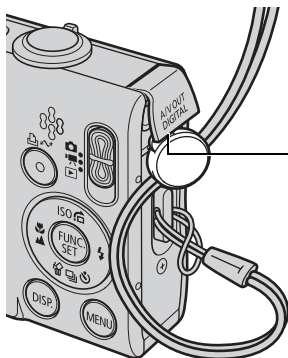

Glissez un ongle ou la pastille de la dragonne sous le bord inférieur du couvre-bornes de la prise DIGITAL pour l'ouvrir.

Réglage de la date et de l'heure

Le menu des réglages de la date et de l'heure s'affiche la première fois que vous allumez l'appareil photo.

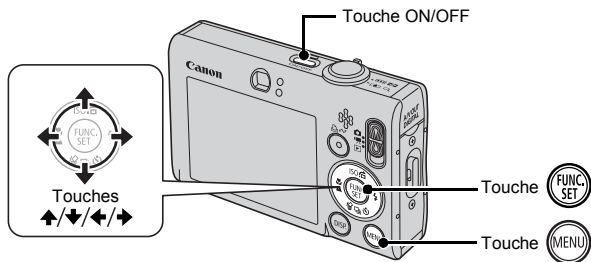

1. Appuyez sur la touche ON/OFF.

2. Sélectionnez l'année, le mois, le jour et l'heure, ainsi que l'ordre d'affichage.

1. Utilisez la touche ← ou → pour sélectionner une catégorie.
2. Utilisez la touche ↑ ou ↓ pour régler la valeur.

3. Appuyez sur la touche .



Pour modifier l'heure/la date réglée

Suivez les instructions ci-dessous pour afficher la fenêtre des paramètres de date/heure, puis exécutez les étapes 2 et 3 ci-dessus.

1. Appuyez sur la touche .

2. Utilisez la touche ← ou → pour sélectionner le menu  (Configurer).

3. Utilisez la touche ↑ ou ↓ pour sélectionner [Date/Heure].

4. Appuyez sur la touche .

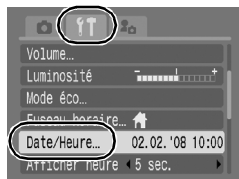



- L'appareil photo comporte une batterie au lithium intégrée rechargeable qui sauvegarde des paramètres tels que la date et l'heure. Insérez une batterie entièrement chargée dans l'appareil photo. Si vous utilisez le kit adaptateur secteur ACK-DC10 vendu séparément, la charge de la batterie prend environ quatre heures. Elle se charge même lorsque l'appareil photo est mis hors tension.
- Si vous retirez la batterie principale pendant environ trois semaines, vous risquez de perdre les réglages de la date et de l'heure. Dans ce cas, réglez-les à nouveau.

Paramétrage de la langue d'affichage

Vous pouvez modifier la langue des menus et messages qui s'affichent sur l'écran LCD.

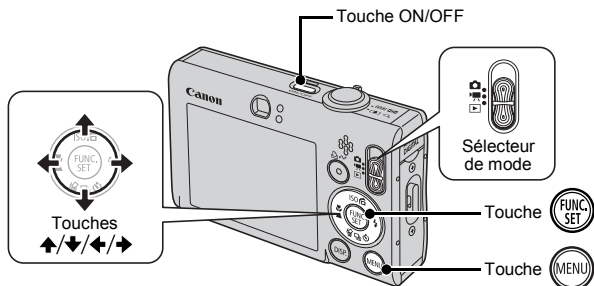

1. Appuyez sur la touche ON/OFF.
2. Placez le sélecteur de mode en position (Lecture).
3. Maintenez la touche enfoncée et appuyez sur la touche .
4. Utilisez la touche , , ou pour sélectionner une langue.
5. Appuyez sur la touche .



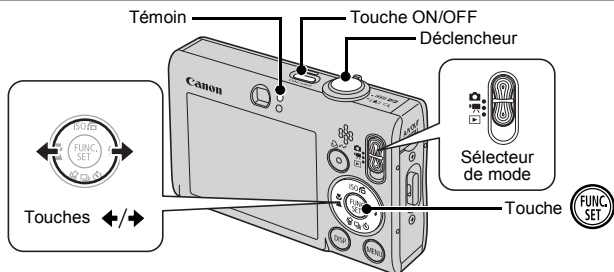



Prise d'images fixes (Mode Auto)



1. Appuyez sur la touche ON/OFF.

- Le son de mise en route est émis et la première image s'affiche sur l'écran LCD.
- Si vous appuyez une nouvelle fois sur la touche ON/OFF, l'appareil photo est mis hors tension.

2. Sélectionnez un mode de prise de vue.

1. Positionnez le sélecteur de mode sur  (Prise de vue).
2. Appuyez sur la touche .
3. Utilisez la touche  ou  pour sélectionner  (Auto).
4. Appuyez sur la touche .



3. Visez le sujet avec l'appareil photo.

Pour éviter le bougé de l'appareil photo

Serrez vos bras contre votre corps tout en tenant fermement l'appareil photo par les côtés. L'utilisation d'un trépied est également efficace.

- *  Utilisez la dragonne pour éviter de faire tomber l'appareil photo en cours d'utilisation.



Dragonne*

4. Appuyez légèrement sur le déclencheur (jusqu'à mi-course) pour effectuer la mise au point.

- Lorsque l'appareil photo effectue la mise au point, il émet deux bips sonores et le témoin s'allume en vert (ou en orange lors du déclenchement du flash).

5. Sans rien changer d'autre, appuyez sur le déclencheur à fond pour prendre la photo.

- Vous entendez le son du déclencheur et l'image est enregistrée.
- Les images enregistrées s'affichent sur l'écran LCD pendant environ 2 secondes immédiatement après la prise de vue (fonction Affichage). La prise de vue est possible lorsque l'image est affichée.
- Si vous maintenez le déclencheur enfoncé après une prise, l'image reste affichée à l'écran.
- Le témoin clignote en vert et le fichier est enregistré sur la carte mémoire.

Prise de vue avec mise au point

L'appareil photo effectue automatiquement la mise au point lorsque vous appuyez sur le déclencheur à mi-course*.

* Le déclencheur a deux positions. La première correspond à la « mi-course ».

Correct

Appuyez à mi-course pour effectuer la mise au point



Émet deux bips sonores

Appuyez à fond



Préparation de la prise de vue terminée : vert (orange lors du déclenchement du flash)

Enregistrement : clignote en vert



Des zones AF s'affichent en vert sur l'écran LCD pour indiquer les endroits en fonction desquels la mise au point est effectuée.

Incorrect

Appuyez à fond uniquement





Enregistrement : clignote en vert

Réglage Muet

Appuyez sur la touche **DISP.** lors de la mise sous tension de l'appareil photo pour désactiver tous les sons de l'appareil photo à l'exception des sons d'avertissement. Ce réglage peut être modifié sous [Muet] dans le menu **[F]** (Configurer).

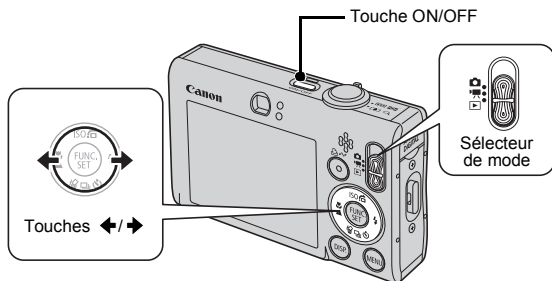
Affichage d'images fixes



1. Appuyez sur la touche ON/OFF.
2. Placez le sélecteur de mode en position  (Lecture).
3. Utilisez la touche \leftarrow ou \rightarrow pour afficher l'image que vous souhaitez visualiser.

- Utilisez la touche \leftarrow pour revenir à l'image précédente et la touche \rightarrow pour afficher la suivante.
- Les images avancent plus rapidement si vous maintenez la touche enfoncée, mais perdent en finesse.



- Le paramétrage de [Poursuivre] sur [Dern. visu]* ou [Dern. enr.] dans le menu  (Lecture) vous permet de spécifier l'image à afficher en mode lecture (* Régl. par défaut). Si vous sélectionnez [Dern. visu], la dernière image visualisée apparaît (reprise de la lecture).
- La procédure ci-dessous permet d'afficher la dernière image, quelle que soit la valeur du paramètre [Poursuivre].
 - Prise d'une image
 - Remplacement de la carte mémoire
 - Modification d'une image sur la carte mémoire à l'aide d'un ordinateur

Effacement

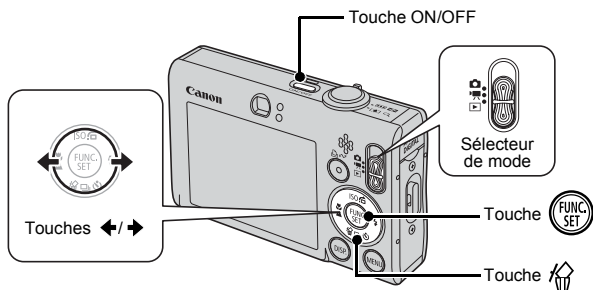

1. Appuyez sur la touche ON/OFF.
2. Placez le sélecteur de mode en position (Lecture).
3. Utilisez la touche ← ou → pour sélectionner une image à effacer, puis appuyez sur la touche .
4. Vérifiez que l'option [Effacer] est sélectionnée, puis appuyez sur la touche .
 - Pour interrompre la procédure sans effectuer l'effacement, sélectionnez [Annuler].



Veillez noter qu'il est impossible de récupérer les images effacées. Avant d'effacer une image, assurez-vous donc que vous souhaitez vraiment la supprimer.

Impression

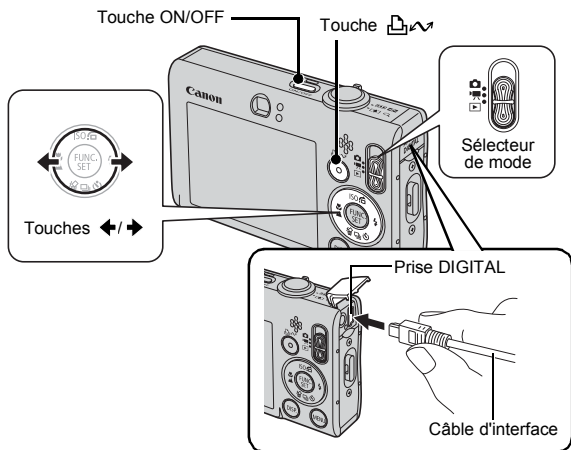



- 1. Connectez l'appareil photo à une imprimante compatible avec la fonction d'impression directe.**
 - Glissez un onglet ou la pastille de la dragonne sous le bord inférieur du couvre-bornes de l'appareil photo pour l'ouvrir, puis insérez le câble d'interface à fond dans le connecteur.
 - Pour les instructions de connexion, reportez-vous au guide d'utilisation de l'imprimante.
 - Il est également possible d'imprimer à l'aide d'une imprimante de marque autre que Canon à condition qu'elle soit compatible avec PictBridge. Reportez-vous au *Guide d'utilisation de l'impression directe* pour plus de détails.
- 2. Mettez l'imprimante sous tension.**
- 3. Positionnez le sélecteur de mode sur  (Lecture) et mettez l'appareil photo sous tension.**
 - La touche  s'allume en bleu.
- 4. Utilisez la touche  ou  pour sélectionner une image à imprimer, puis appuyez sur la touche .**
 - La touche  clignote en bleu et l'impression démarre.
 - Une fois l'impression terminée, éteignez l'appareil photo et l'imprimante et débranchez le câble d'interface.

Impression à partir d'une liste d'impression

Vous pouvez ajouter des images directement à une liste d'impression simplement en appuyant sur la touche  après la prise de vue ou pendant la lecture d'images. Vous pouvez ensuite les imprimer à partir de la liste d'impression en connectant l'appareil photo à une imprimante.



Ajout à une liste d'impression

1. Appuyez sur la touche  (images fixes uniquement).
2. Ajoutez des images à la liste d'impression.

1. Utilisez la touche  ou  pour définir le nombre de copies à imprimer.

2. Utilisez la touche  ou  pour sélectionner [Ajouter].

3. Appuyez sur la touche .

- Pour supprimer une image de la liste d'impression, appuyez à nouveau sur la touche , sélectionnez [Annuler] à l'aide de la touche  ou , puis appuyez sur la touche **FUNC./SET**.



Impression des images d'une liste d'impression

L'explication suivante repose sur l'utilisation d'une imprimante Canon de la série SELPHY ES ou SELPHY CP.

1. Connectez l'appareil photo à l'imprimante.
2. Imprimez les images.

1. Utilisez la touche  ou  pour sélectionner [Imprimer].

- Utilisez la touche  ou  pour vérifier les images ajoutées à la liste d'impression.

2. Appuyez sur la touche .

- L'impression démarre.
- En cas d'interruption, puis de reprise de l'impression, celle-ci redémarre à partir de l'image suivante de la file d'attente.

Nombre de copies à imprimer





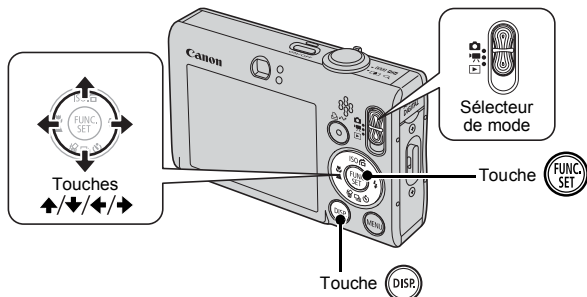



Intégration de la date dans les données d'image





Cette section explique comment intégrer des informations de date sur des images lors de leur enregistrement (Cachet date).

- Le cachet de date ne peut pas être supprimé des données d'image une fois qu'il a été appliqué. Vérifiez au préalable que la date et l'heure ont été réglées correctement (p. 12).
- Les pixels d'enregistrement sont réglés sur 2 M (1600 x 1200) et la compression sur  (Fin) (idéale pour une impression au format L ou carte postale).

1. Sélectionnez un mode de prise de vue.

1. Positionnez le sélecteur de mode sur  (Prise de vue).
2. Appuyez sur la touche .
3. Utilisez la touche  ou  pour sélectionner  (Auto).
 - Il est possible de sélectionner des modes de prise de vue autres que  (Macro numérique) et  (Assemblage).

2. Sélectionnez [Cachet date].

1. Utilisez la touche \uparrow ou \downarrow pour sélectionner .
2. Utilisez la touche \leftarrow ou \rightarrow pour sélectionner .
 - La zone qui ne sera pas imprimée apparaît en grisé.
 - Appuyez sur la touche **DISP.**, puis utilisez la touche \leftarrow ou \rightarrow pour sélectionner [Date/Heure].







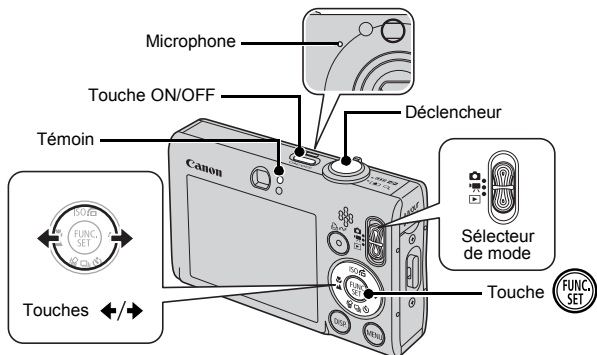

Vous pouvez utiliser les méthodes suivantes pour imprimer la date sur des images sur lesquelles le cachet de date n'apparaît pas.

- **Effectuez ce réglage à l'aide de la fonction DPOF (Digital Print Order Format) de l'appareil photo.**
Configurez l'option [Date] sur [Marche] sous [Réglages impression] dans le menu  (Impression).
- **Branchez l'appareil photo à une imprimante et imprimez la date.**
Reportez-vous au *Guide d'utilisation de l'impression directe*.
- **Insérez une carte mémoire dans l'imprimante et imprimez la date.**
Reportez-vous au guide d'utilisation de votre imprimante.
- **Utilisez le logiciel fourni.**
Consultez le *Guide de démarrage des logiciels*.

Réalisation de vidéos (Mode Standard)



1. Appuyez sur la touche ON/OFF.
2. Sélectionnez un mode de prise de vue.

1. Placez le sélecteur de mode en position  (Vidéo).
2. Appuyez sur la touche .
3. Utilisez la touche  ou  pour sélectionner  (Standard).
4. Appuyez sur la touche .

3. Visez le sujet avec l'appareil photo.

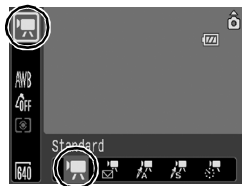

- Ne touchez pas le microphone pendant l'enregistrement.
- N'appuyez sur aucune touche en dehors du déclencheur. Le son des touches sera en effet enregistré dans la vidéo.

4. Appuyez légèrement sur le déclencheur (jusqu'à mi-course) pour effectuer la mise au point.

- Un bip électronique est émis deux fois et le voyant s'allume en vert lorsque l'appareil photo effectue la mise au point.
- L'exposition, la mise au point et la balance des blancs sont automatiquement réglées lorsque vous appuyez sur le déclencheur à mi-course.



5. Sans rien changer d'autre, appuyez sur le déclencheur à fond pour prendre la photo.

- L'enregistrement démarre.
- Pendant l'enregistrement, la durée d'enregistrement écoulée et [●ENR] s'affichent sur l'écran LCD.

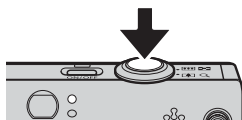

Temps écoulé

6. Appuyez à nouveau à fond sur le déclencheur pour arrêter l'enregistrement.

- Le témoin clignote en vert et les données sont enregistrées sur la carte mémoire.
- L'enregistrement s'arrête automatiquement lorsque la durée maximale d'enregistrement est atteinte ou en cas de saturation de la mémoire intégrée ou de la carte mémoire.

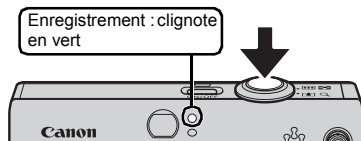



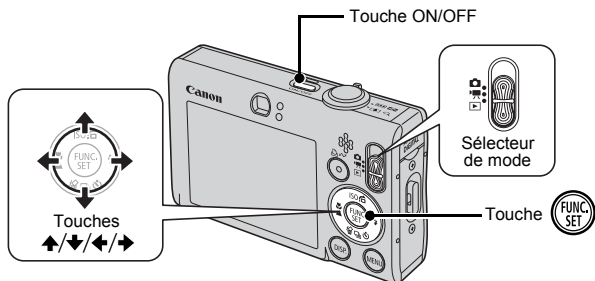

Lecture de vidéos





1. Appuyez sur la touche ON/OFF.
2. Placez le sélecteur de mode en position  (Lecture).
3. Utilisez la touche  ou  pour afficher une vidéo, puis appuyez sur la touche .

- Les images sur lesquelles l'icône  apparaît sont des vidéos.



4. Utilisez la touche  ou  pour sélectionner  (Lecture) et appuyez sur la touche .

- La lecture de la vidéo démarre.
- Si vous appuyez sur la touche **FUNC./SET** pendant la lecture, vous pouvez suspendre et redémarrer la vidéo.
- Vous pouvez régler le volume de la lecture à l'aide de la touche  ou .



Téléchargement d'images sur un ordinateur

Il est conseillé d'utiliser le logiciel fourni pour télécharger des images sur l'ordinateur.

Éléments à préparer

- Appareil photo et ordinateur
- CD-ROM Canon Digital Camera Solution Disk fourni avec l'appareil photo
- Câble d'interface fourni avec l'appareil photo

Configuration système requise

Veuillez installer les logiciels sur un ordinateur qui dispose de la configuration minimum suivante.

■ Windows

Système d'exploitation	Windows Vista Windows XP Service Pack 2 Windows 2000 Service Pack 4
Modèle d'ordinateur	Les systèmes d'exploitation mentionnés ci-dessus doivent être préinstallés sur des ordinateurs avec ports USB intégrés.
Processeur	Windows Vista Pentium 1,3 GHz ou supérieur Windows XP/Windows 2000 Pentium 500 MHz ou supérieur
RAM	Windows Vista 512 Mo ou plus Windows XP/Windows 2000 256 Mo ou plus
Interface	USB
Espace libre sur le disque dur	<ul style="list-style-type: none"> • Canon Utilities - ZoomBrowser EX 200 Mo ou plus - PhotoStitch 40 Mo ou plus • Canon Camera TWAIN Driver 25 Mo ou plus
Affichage	1024 x 768 pixels/High Color (16 bits) ou plus

■ Macintosh

Système d'exploitation	Mac OS X (v10.3–v10.4)
Modèle d'ordinateur	Les systèmes d'exploitation mentionnés ci-dessus doivent être préinstallés sur des ordinateurs avec ports USB intégrés.
Processeur	Processeur PowerPC G3/G4/G5 ou Intel
RAM	256 Mo ou plus
Interface	USB
Espace libre sur le disque dur	<ul style="list-style-type: none"> • Canon Utilities - ImageBrowser 300 Mo ou plus - PhotoStitch 50 Mo ou plus
Affichage	1024 x 768 pixels/32 000 couleurs ou plus

Préparation au téléchargement d'images

Si vous utilisez Windows 2000, prenez soin d'installer les logiciels avant de connecter l'appareil photo à l'ordinateur.

1. Installation des logiciels

Windows

1. Placez le CD-ROM Canon Digital Camera Solution Disk dans le lecteur de CD-ROM de l'ordinateur.

2. Cliquez sur [Installation rapide].

- Suivez les messages qui s'affichent à l'écran pour procéder à l'installation.



3. Cliquez sur [Redémarrer] ou [Fin] une fois l'installation terminée.

- Une fois l'installation terminée, le bouton [Redémarrer] ou [Fin] apparaît. Cliquez dessus.

4. Retirez le CD-ROM du lecteur lorsque le bureau réapparaît.



Macintosh

Double-cliquez sur l'icône  dans la fenêtre du CD-ROM. Lorsque la fenêtre du programme d'installation apparaît, cliquez sur [Installer]. Suivez les instructions à l'écran.



2. Connexion de l'appareil photo à un ordinateur

1. Utilisez le câble d'interface fourni pour connecter le port USB de l'ordinateur à la borne DIGITAL de l'appareil photo.

- Glissez un ongle ou la pastille de la dragonne sous le bord inférieur du couvre-bornes de l'appareil photo pour l'ouvrir, puis insérez le câble d'interface à fond dans le connecteur.

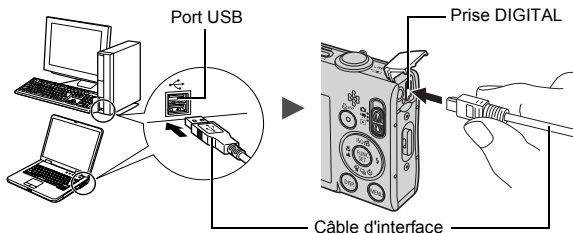

3. Préparation du téléchargement d'images sur l'ordinateur

1. Placez le sélecteur de mode en position  (Lecture).
2. Appuyez sur la touche ON/OFF.

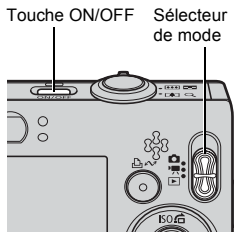

Si la fenêtre Signature numérique non trouvée s'affiche, cliquez sur [Oui]. L'installation du pilote USB se termine automatiquement sur l'ordinateur lorsque vous connectez l'appareil photo et ouvrez une connexion.

4. Affichage de CameraWindow

Windows

1. Sélectionnez [Canon CameraWindow] et cliquez sur [OK].



Si la boîte de dialogue Événements ne s'affiche pas, cliquez sur le menu [Démarrer] et sélectionnez [Programmes] ou [Tous les programmes], [Canon Utilities], [CameraWindow], [CameraWindow] et [CameraWindow].

CameraWindow s'affiche.



Macintosh

La fenêtre CameraWindow apparaît lorsque vous établissez une connexion entre l'appareil photo et l'ordinateur. Dans le cas contraire, cliquez sur l'icône [CameraWindow] du Dock (barre qui apparaît au bas du bureau).

Les préparatifs en vue du téléchargement d'images sont à présent terminés. Veuillez passer à la section *Téléchargement d'images à l'aide de l'appareil photo (Transfert direct)* (p. 29) (sauf sous Windows 2000).



- Veuillez vous reporter au *Guide de démarrage des logiciels* pour obtenir des informations sur le téléchargement d'images à l'aide de l'ordinateur.
- Avec Windows 2000, vous pouvez télécharger des images avec l'ordinateur.

Téléchargement d'images à l'aide de l'appareil photo (Transfert direct)

Utilisez cette méthode pour télécharger des images à l'aide de l'appareil photo (sauf sous Windows 2000).

Installez les logiciels avant de télécharger des images via la méthode de transfert direct pour la première fois (p. 26).

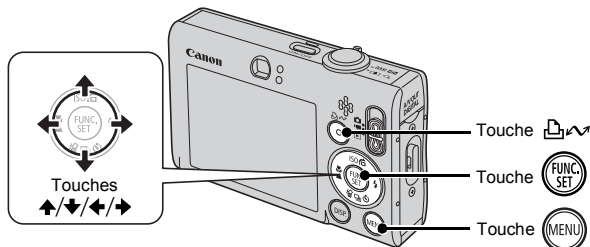

1. Vérifiez que le menu Transfert direct est affiché sur l'écran LCD de l'appareil photo.

- La touche  s'allume en bleu.
- Appuyez sur la touche **MENU** si le menu Transfert direct n'apparaît pas.







Menu Transfert direct

2. Appuyez sur la touche .

- Les images qui n'ont pas encore été envoyées vers l'ordinateur y sont transférées et enregistrées.

Vous pouvez également utiliser les options suivantes du menu Transfert direct pour définir la méthode de téléchargement des images.

	Toutes images	Transfère et enregistre toutes les images sur l'ordinateur.
	Nouvelles images	Transfère et enregistre sur l'ordinateur uniquement les images qui n'ont pas été précédemment transférées.
	Transf images DPOF	Transfère et enregistre sur l'ordinateur uniquement les images dotées de paramètres d'ordre de transfert DPOF.
	Sélec. et transf.	Transfère et enregistre sur l'ordinateur des images à mesure que vous les affichez et les sélectionnez.
	Papier peint	Transfère et enregistre sur l'ordinateur des images à mesure que vous les affichez et les sélectionnez. Les images s'affichent en tant qu'arrière-plan sur le bureau de l'ordinateur.





Toutes images/Nouvelles images/Transf images DPOF

1. Utilisez la touche **↑** ou **↓** pour sélectionner ,  ou , puis appuyez sur la touche .

- Les images sont téléchargées. La touche  clignote en bleu durant le processus de téléchargement.
- Une fois le téléchargement terminé, le menu Transfert direct réapparaît.
- Pour annuler le téléchargement, appuyez sur la touche **FUNC./SET**.



Sélec. et transf./Papier peint

1. Utilisez la touche **↑** ou **↓** pour sélectionner  ou  et appuyez sur la touche  (ou ).

2. Utilisez la touche **←** ou **→** pour sélectionner les images à télécharger, puis appuyez sur la touche **⇐**.

- Les images sont téléchargées.
La touche **⇐** clignote en bleu durant le processus de téléchargement.



3. Appuyez sur la touche **(MENU)** une fois le téléchargement terminé.

- Vous revenez alors au menu Transfert direct.



Seules des images JPEG peuvent être téléchargées en tant que papier peint sur un ordinateur.



L'option sélectionnée à l'aide de la touche **⇐** est conservée même lorsque l'appareil photo est mis hors tension. Le paramètre précédent est appliqué lors du prochain affichage du menu Transfert direct. L'écran de sélection d'images apparaît directement si la dernière option sélectionnée était [Sélec. et transf.] ou [Papier peint].

Cliquez sur **✕** en bas à droite de la fenêtre pour fermer CameraWindow. Les images téléchargées s'affichent sur l'ordinateur.

■ Windows

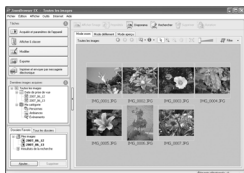

ZoomBrowser EX

■ Macintosh



ImageBrowser

Par défaut, les images sont enregistrées dans des dossiers de l'ordinateur en fonction de la date de prise de vue.

Mise en route

Carte du système

Accessoires fournis avec l'appareil photo



Dragonne
WS-DC2



Batterie NB-4L*1
(avec couvre-bornes)

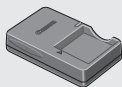

Chargeur de batterie
CB-2LV/CB-2LVE*1

Câble d'interface IFC-400PCU*1

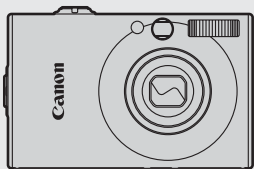

Carte mémoire (32 Mo)



Câble AV
AVC-DC300*1
CD-ROM Canon Digital
Camera Solution Disk

Kit adaptateur secteur ACK-DC10



Connecteur DC
DR-10



Cordon
d'alimentation



Adaptateur secteur
compact CA-DC10



Boîtier étanche
WP-DC22



Poids du boîtier étanche
WW-DC1



Flash haute puissance
HF-DC1

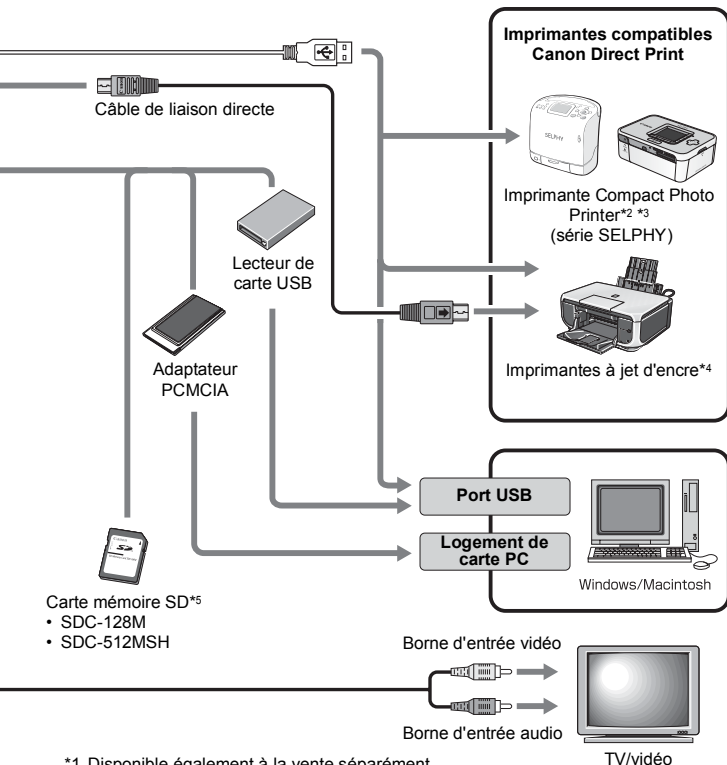

*1 Disponible également à la vente séparément.

*2 Pour plus d'informations sur l'imprimante, reportez-vous au guide d'utilisation fourni avec celle-ci.

*3 Cet appareil photo peut également être connecté aux imprimantes CP-10/CP-100/CP-200/CP-300.

*4 Pour de plus amples informations sur l'imprimante à jet d'encre et sur les câbles d'interface, reportez-vous au guide d'utilisation fourni avec l'imprimante.

*5 N'est pas vendu dans certains pays.

Accessoires en option

Les accessoires suivants sont vendus séparément.

Certains accessoires ne sont pas vendus dans certains pays ou peuvent ne plus être disponibles.

■ Flash

• Flash haute puissance HF-DC1

Ce flash supplémentaire amovible peut être utilisé pour photographier des sujets trop éloignés pour être éclairés par le flash intégré.

■ Alimentation

• Kit adaptateur secteur ACK-DC10

Kit permettant d'utiliser l'électricité d'une prise de courant domestique.

Son utilisation est recommandée pour alimenter un appareil photo pendant une longue période ou en cas de connexion à un ordinateur (il ne peut toutefois pas être pour charger l'appareil photo).

• Chargeur de batterie CB-2LV/CB-2LVE

Adaptateur pour charger la batterie NB-4L.

• Batterie NB-4L

Batterie ion lithium rechargeable.

■ Autres accessoires

• Carte mémoire SD

Les cartes mémoire SD servent à stocker les images enregistrées par l'appareil photo.

Les cartes mémoire de marque Canon sont disponibles dans des capacités de 128 Mo et 512 Mo.

• Câble d'interface IFC-400PCU

Ce câble vous permet de connecter l'appareil photo à un ordinateur, à une imprimante Compact Photo Printer (série SELPHY) ou à une imprimante à jet d'encre*.

* Reportez-vous au guide d'utilisation de votre imprimante.

• Câble AV AVC-DC300

Ce câble vous permet de connecter l'appareil photo à un téléviseur.

• Boîtier étanche WP-DC22

Vous pouvez utiliser ce boîtier pour des prises de vue sous l'eau jusqu'à 40 mètres (130 pieds) de profondeur. Il est également idéal pour des prises de vue sans souci sous la pluie, à la plage ou au ski.

Imprimantes compatibles avec l'impression directe

Canon propose les imprimantes suivantes (vendues séparément) à des fins d'utilisation avec l'appareil photo. Vous pouvez imprimer rapidement et facilement des photos de qualité en connectant ces imprimantes à l'appareil photo à l'aide d'un câble unique et en utilisant les commandes de l'appareil photo.

- **Imprimantes Compact Photo Printer (série SELPHY)**
- **Imprimantes à jet d'encre**

Pour plus d'informations, rendez-vous chez votre revendeur Canon le plus proche.

L'utilisation d'accessoires Canon d'origine est recommandée.

Cet appareil photo numérique est conçu pour offrir des performances optimales avec des accessoires Canon authentiques. Canon décline toute responsabilité en cas de dommage subi par ce produit et/ou d'accidents (incendie, etc.) causés par le dysfonctionnement d'un accessoire d'une marque autre que Canon (fuite et/ou explosion d'une batterie, par exemple). Veuillez noter que cette garantie ne s'applique pas aux réparations découlant du dysfonctionnement d'un accessoire d'une marque autre que Canon, même si vous demandez que ces réparations soient effectuées à votre charge.

En savoir plus

Guide des composants

■ Vue avant

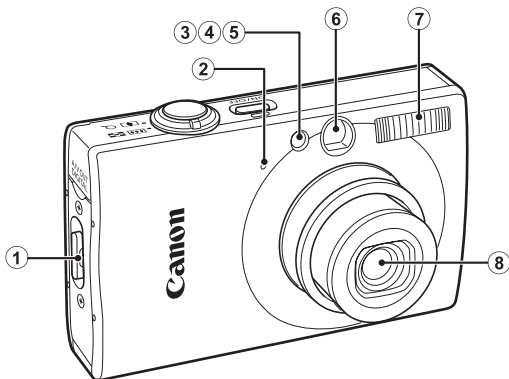

- ① Dispositif de fixation de la dragonne (p. 11)
- ② Microphone (p. 22)
- ③ Faisceau AF (p. 53)
- ④ Lampe atténuateur d'yeux rouges (p. 77)
- ⑤ Indicateur du mode retardateur (p. 66)
- ⑥ Fenêtre du viseur p. 41
- ⑦ Flash (p. 64)
- ⑧ Objectif

■ Vue arrière

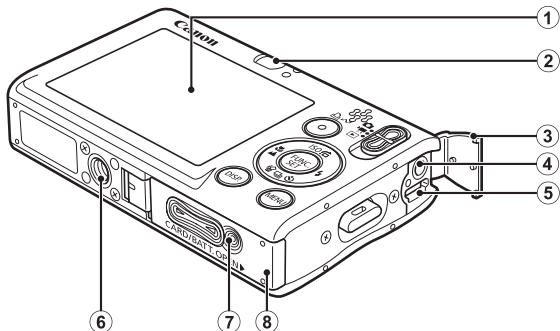

- ① Écran LCD (p. 48, 58)
- ② Viseur
- ③ Couvre-bornes (p. 11)
- ④ Borne AV OUT (sortie audio/vidéo) (p. 176)
- ⑤ Borne DIGITAL (p. 18, 27)
- ⑥ Filetage pour trépied
- ⑦ Couvre-bornes du connecteur DC (p. 202)
- ⑧ Couvercle du logement de la batterie et de la carte mémoire (p. 9)



Il est impossible de connecter à la fois le câble d'interface et le câble AV.

Utilisation du viseur

Pour économiser la batterie lors des prises de vue, il est possible d'utiliser le viseur et de désactiver l'écran LCD (p. 58).



Il se peut que l'écran LCD soit recouvert d'un film mince en plastique destiné à le protéger contre les éraflures pendant le transport. Si c'est le cas, ôtez ce film avant d'utiliser l'appareil photo.

■ Commandes

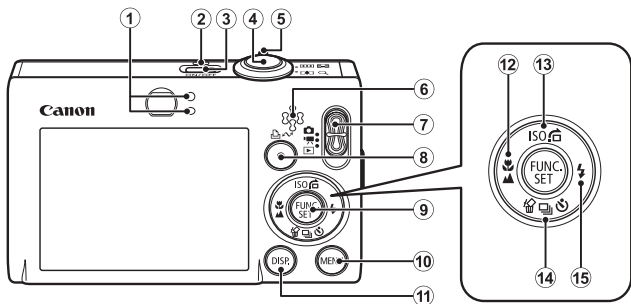

- ① Témoins (p. 44)
- ② Témoin d'alimentation
- ③ Touche ON/OFF (p. 12)
- ④ Déclencheur (p. 14)
- ⑤ Commande de zoom (p. 60, 114)
Prise de vue : (Grand angle)/ (Téléobjectif)
Lecture : (Index)/ (Agrandissement)
- ⑥ Haut-parleur
- ⑦ Sélecteur de mode (p. 14, 43)
- ⑧ Touche (Imprimer/Partager) (p. 18, 29, 112)
- ⑨ Touche **FUNC./SET** (p. 46)
- ⑩ Touche **MENU** (p. 47)
- ⑪ Touche **DISP.** (p. 58)
- ⑫ Touche (Macro)/ (Infini)/ (p. 64)
- ⑬ Touche ISO (Vitesse ISO)/ (Saut)/ (p. 71, 118)
- ⑭ Touche (Effacer une seule image)/ (En rafale)/
 (Retardateur)/ (p. 17, 66, 76)
- ⑮ Touche (Flash)/ (p. 64)

Utilisation du sélecteur de mode

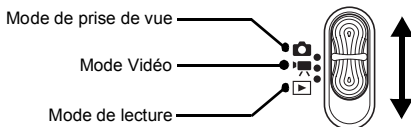

Faites glisser le sélecteur sur le mode que vous souhaitez utiliser.





Mode de prise de vue

 : Auto (p. 14)

 : Mode Manuel (p. 76)

  : Assemblage (p. 84)

 : Macro numérique (p. 63)

 : Portrait (p. 73)

 : Mode Nuit (p. 73)

 : Couleur contrastée (p. 105)

 : Permuter couleur (p. 107)

Mode Scène

 : Enfants & animaux
(p. 74)

 : Intérieur (p. 74)

 : Coucher de soleil (p. 74)

 : Feuillages (p. 74)

 : Neige (p. 74)

 : Plage (p. 74)

 : Feu d'artifice (p. 75)

 : Aquarium (p. 75)

 : Sous-marin (p. 75)

Mode Vidéo

 : Standard (p. 79)

 : Compact (p. 79)

 : Couleur contrastée (p. 79)

 : Permuter couleur (p. 79)

 : Mode animation (p. 79)

Mode Lecture (p. 16, 114)

Témoins

Les témoins à l'arrière de l'appareil photo sont allumés ou clignotent dans les conditions suivantes.

• Témoin supérieur

Vert : Prêt pour la prise de vue (l'appareil photo émet deux bips sonores)/affichage désactivé

Vert clignotant : Enregistrement en mode vidéo animation (vidéo)/enregistrement/lecture/effacement/transfert d'images (en cas de connexion à un ordinateur/une imprimante)

Orange : Prêt pour la prise de vue (flash activé)

Orange clignotant : Prêt pour la prise de vue (avertissement de bougé de l'appareil photo)

• Témoin inférieur

Jaune : Mode macro/mode infini/mode de mémorisation de l'autofocus

Jaune clignotant : Mise au point difficile (l'appareil photo émet un signal sonore)



N'effectuez jamais les opérations suivantes lorsque le témoin clignote en vert. Ces actions risquent en effet de corrompre les données de l'image.

- Agiter ou secouer l'appareil photo
- Mettre l'appareil photo hors tension ou ouvrir le couvercle du logement de la batterie et de la carte mémoire

Affichage de l'heure

Vous pouvez afficher la date et l'heure actuelles pendant une durée de 5 secondes* à l'aide des deux méthodes suivantes.

* Paramètre par défaut

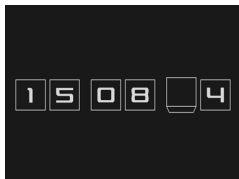

Méthode 1

Maintenez la touche **FUNC./SET** enfoncée pendant que vous mettez l'appareil sous tension.

Méthode 2

En mode de prise de vue/lecture, appuyez sur la touche **FUNC./SET** pendant plus d'une seconde.

Si vous tenez l'appareil photo horizontalement, il affichera l'heure.

Si vous le tenez verticalement, il affichera la date et l'heure.

Cependant, si vous tenez l'appareil photo verticalement et utilisez la méthode 1 pour afficher la date et l'heure, seule l'heure sera affichée au départ, tout comme si vous teniez l'appareil à l'horizontale.

- Vous pouvez modifier la couleur de l'affichage en appuyant sur la touche ← ou →.
- L'affichage de l'heure disparaît au terme de l'intervalle d'affichage ou si vous appuyez sur une touche pour exécuter une nouvelle opération.
- L'intervalle d'affichage de l'heure peut être modifié dans le menu **[[** (p. 56).
- L'heure ne peut pas être affichée lorsque des images sont agrandies ou lorsque l'appareil est en mode de lecture d'index.

Procédures de base

Menus et paramètres

Les menus FUNC., Enreg., Lecture, Imprimer, Configurer et Mon profil permettent de régler les paramètres des modes de prise de vue ou de lecture, ainsi que d'autres paramètres tels que les paramètres d'impression, la date, l'heure et les sons.

Menu FUNC. (touche)

Ce menu permet de régler de nombreuses fonctions de prise de vue courantes.

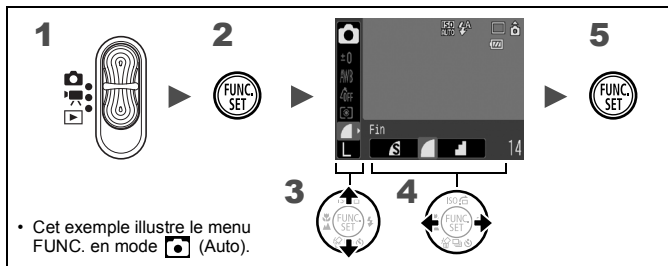

1 Placez le sélecteur de mode en position  ou .

2 Appuyez sur la touche .

3 Utilisez la touche **↑** ou **↓** pour sélectionner un élément du menu.

- Certains éléments ne peuvent pas être sélectionnés dans certains modes de prise de vue.

4 Utilisez la touche **←** ou **→** pour sélectionner une option pour l'élément de menu en question.

- Les éléments accompagnés de l'icône  peuvent être modifiés à l'aide de la touche **DISP**.
- Après avoir sélectionné une option, vous pouvez appuyer sur le déclencheur pour prendre la photo immédiatement. Ce menu réapparaît après la prise de vue, ce qui vous permet d'ajuster facilement les paramètres.

5 Appuyez sur la touche .

Menus Enreg., Lecture, Imprimer, Configurer et Mon profil (touche)

Ces menus permettent de régler des paramètres pratiques pour la prise de vue, la lecture et l'impression.

Mode de prise de vue (Auto)

1



Zone AF Dét. visage ▶

Zoom sur pt AF Marche Arrêt

Zoom numérique Standard ▶

Réglages flash...

Retardateur ⌚

Faisceau AF Marche Arrêt

5



Mode de lecture

2

Vous pouvez passer d'un menu à un autre à l'aide de la touche ← ou →.

Diaporama

Ma catégorie...

Effacer...

Protéger...

Correc yeux rouges...

Rogner...

3



4



• Cet exemple montre le menu Enreg. du mode  (Auto).

1 Appuyez sur la touche .

2 Utilisez la touche ← ou → pour passer d'un menu à l'autre.

- Vous pouvez également utiliser la commande de zoom pour basculer entre les menus.

3 Utilisez la touche ↑ ou ↓ pour sélectionner un élément du menu.

- Certains éléments ne peuvent pas être sélectionnés dans certains modes de prise de vue.

4 Utilisez la touche ← ou → pour sélectionner une option.

- Les éléments de menu suivis de (...) ne peuvent être paramétrés qu'après avoir appuyé sur la touche **FUNC./SET** pour afficher le menu suivant. Appuyez à nouveau sur la touche **FUNC./SET** pour valider le réglage, puis sur la touche **MENU** pour revenir à l'écran de menu.







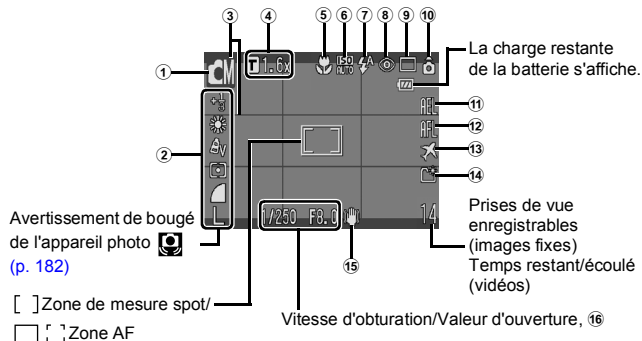

5 Appuyez sur la touche .

Informations affichées sur l'écran LCD et menus

Mode de prise de vue





	Contenu de l'écran	Méthode de configuration
①	Mode de prise de vue	Sélecteur de mode, touche FUNC./SET (menu FUNC.)
②	Correction d'exposition (-2 ... +2) et pixels d'enregistrement, etc.	Touche FUNC./SET (menu FUNC.)
③	Superp. affich	Touche MENU (menu Enreg.)
④	Zoom numérique/Téléconvertisseur numérique (T 1.6x/2.0x)	Touche MENU (menu Enreg.)
⑤	Macro (M)/Infini (∞)	Touche M / ∞
⑥	Vitesse ISO (ISO 500 111 30 100 200 400 800 1600)	Touche ISO
⑦	Flash (⚡ ⚡)	Touche ⚡
⑧	Fonction Correc yeux rouges (👁)	Touche MENU (menu Enreg. [Réglages flash])
⑨	Mode drive (□ □ □ □)	Touche □ / □
⑩	Rotation auto (📷 📷 📷)	Touche MENU (menu Configurer)

⑪	Mem. Expo (AEL)/Mémorisation d'exposition du flash (FEL)	Touche ISO
⑫	Mem. AF (AFL)	Touche  / 
⑬	Fuseau horaire (Pays/monde) 	Touche MENU (menu Configurer)
⑭	Créer dossier 	Touche MENU (menu Configurer)
⑮	Stabilisateur d'image    	Touche MENU (menu Configurer)
⑯	Barre de réglage de l'exposition (vidéo )	Touche ISO

À propos des indicateurs de charge de la batterie

L'icône et le message suivants s'affichent.

Icônes	Message
	La charge de la batterie est suffisante.
	Rechargez la batterie rapidement pour une utilisation prolongée.
 (clignote en rouge)	Charge de batterie faible. Rechargez la batterie.
Changer la batterie	La batterie est déchargée et l'appareil photo ne fonctionne plus. Remplacez immédiatement la batterie.



Si le témoin clignote en orange et que l'icône d'avertissement de bougé de l'appareil photo () s'affiche, cela signifie qu'une vitesse d'obturation lente a peut-être été sélectionnée en raison d'un éclairage insuffisant.

Utilisez les méthodes suivantes pour la prise de vue :

- Paramétrez l'option Mode Stabilisé sur un réglage autre que [Arrêt] (p. 70)
- Augmentez la vitesse ISO (p. 71)
- Sélectionnez un réglage autre que  (flash désactivé) (p. 64)
- Fixez l'appareil photo sur un trépied ou un autre dispositif



- Il est possible que les informations des images prises sur d'autres appareils photo ne s'affichent pas correctement.
- Avertissement de surexposition
Les parties surexposées de l'image clignotent dans les cas suivants :
 - Lors de l'affichage d'une image sur l'écran LCD directement après la prise de vue (Détailé)
 - Lors de l'utilisation du mode Affichage détaillé du mode Lecture

Fonction Histogramme

L'histogramme est un graphique qui vous permet de vérifier la luminosité de l'image. Plus la tendance est à gauche, plus l'image est sombre. Plus la tendance est à droite, plus l'image est claire. Utilisez la fonction de correction d'exposition pour régler la luminosité de l'image pendant la prise de vue (p. 97).

Exemples d'histogramme















Image sombre



Image équilibrée



Image lumineuse

Élément de menu	Options	Page/Section
Réglages flash		p. 77
Synchro lente	Marche/Arrêt*	
Cor. yeux rges	Marche/Arrêt*	
Par lampe	Marche*/Arrêt	
Retardateur	Intervalle : 0–10*, 15, 20, 30 s Nb de vues : 1–3*–10	p. 66
Faisceau AF	Marche*/Arrêt	p. 184
Affichage	Arrêt/2*–10 sec./Maintien	Vous pouvez définir la durée d'affichage des images après la prise (p. 15).
Lire info	Arrêt*/Détailé/Vérif. map.	p. 87
Enreg. Origin.	Marche/Arrêt*	p. 109
Catégorie auto	Marche*/Arrêt	p. 111
Superp. affich		p. 110
(Image fixe)	Arrêt*/Quadrillage/Guides 3:2/ Toutes	
(Vidéo)	Arrêt*/Quadrillage	
Mode stabilisé		p. 70
(Image fixe)	Continu*/Prise de vue/ Panoramique/Arrêt	
(Vidéo)	Continu*/Arrêt	
Régl. Touche 	 */  /  /WB/  /   /  /  /  / 	p. 112
Assemblage	 	p. 84

Menu Lecture

Élément de menu	Page	Élément de menu	Page
Diaporama	p. 131	Mes couleurs	p. 140
Ma catégorie	p. 120	Mém. vocal	p. 144
Effacer	p. 151	Enregistr. son	p. 146
Protéger	p. 147	Rotation	p. 129
Correc yeux rouges	p. 136	Ordre transfer	p. 163
Rogner	p. 123	Poursuivre	p. 16
Recadrer	p. 142	Transition	p. 130

Menu Imprimer

Élément de menu	Contenu	Page
Imprimer	Affiche l'écran d'impression.	
Sél. vues & quantité	Permet de configurer les paramètres d'impression d'images individuelles au moment où elles sont visualisées.	
Sélectionner série	Permet de choisir une première et une dernière image et d'imprimer toutes les images de la série.	
Sélection par date	Permet de configurer les paramètres d'impression des images correspondant à la date sélectionnée.	
Sélec. par catégorie	Permet de configurer les paramètres d'impression des images de la catégorie sélectionnée.	p. 156
Sélect. par dossier	Permet de configurer les paramètres d'impression des images du dossier sélectionné.	
Sél. toutes vues	Permet de configurer les paramètres d'impression de toutes les images.	
Annuler tout	Annule tous les paramètres d'impression des images.	
Réglages impression	Définit le style d'impression.	



Menu Configurer

* Paramètre par défaut

Élément de menu	Options	Page/Section
Muet	Marche/Arrêt*	Réglez ce paramètre sur [Marche] pour désactiver tous les sons*. * Sauf lorsque le couvercle du logement de la batterie et de la carte mémoire est ouvert pendant l'enregistrement.
Volume	Arrêt/1/2*/3/4/5	Permet de régler le volume du son de départ, du signal sonore, du son du déclencheur, du son du retardateur et du son de lecture. Le volume ne peut pas être réglé si l'option [Muet] est activée ([Marche]).
Vol. Démarrage		Permet de régler le volume du son de départ lorsque l'appareil photo est mis sous tension.
Vol. Opération		Permet de régler le volume du signal sonore émis lorsque vous appuyez sur une touche autre que le déclencheur.
Vol. Retard.		Permet de régler le volume du son du retardateur émis 2 secondes avant l'activation du déclencheur.
Son déclenc.		Permet de régler le volume du son émis par l'activation du déclencheur. Ce son n'est pas émis lors de l'enregistrement d'une vidéo.
Vol. Lecture		Permet de régler le volume de lecture de la vidéo, du mém. vocal ou de l'enregistreur de son.
Luminosité	De -7 à 0* jusqu'à +7	Utilisez la touche ◀ ou ▶ pour régler la luminosité. Vous pouvez vérifier la luminosité sur l'écran LCD lorsque vous réglez ce paramètre.





Élément de menu	Options	Page/Section
Mode éco		
Extinction auto	Marche*/Arrêt	p. 165
Affichage OFF	10 sec./20 sec./ 30 sec./1 min.*/ 2 min./3 min.	
Fuseau horaire	Pays*/monde	p. 166
Date/Heure		p. 12
Afficher heure	0–5*–10 sec./ 20 sec./30 sec./ 1 min./2 min./ 3 min.	p. 45
Formater		Vous pouvez également sélectionner un formatage simple (p. 168).
N° fichiers	Continue*/Réinit. Auto	p. 170
Créer dossier		
Créer nouveau dossier	Marque (activée)/ Pas de marque (désactivée)	p. 172
Création auto	Arrêt*/TLJ/Lundi- Dimanche/ Mensuel (L'heure peut également être réglée.)	
Rotation auto	Marche*/Arrêt	p. 174
Rétract. obj.	1 minute*/ 0 seconde	Définit le délai de rétraction de l'objectif lorsque vous passez du mode de prise en vue au mode de lecture.
Langue		p. 13
Système vidéo	NTSC/PAL	p. 176
Méthode impr.	Auto*/ 	p. 57
Réinit. tout		p. 175

Méthode impr.

Vous pouvez modifier le mode de connexion de l'imprimante. Bien qu'il ne soit en principe pas nécessaire de modifier ces paramètres, sélectionnez  lorsque vous imprimez une image enregistrée en mode  (Écran large) avec le paramètre de page entière sur du papier grand format avec une imprimante Compact Photo Printer Canon SELPHY CP750/CP740/CP730/CP720/CP710/CP510/CP520. Dans la mesure où ce réglage est enregistré même lorsque l'appareil est hors tension, prenez soin de rétablir le réglage [Auto] pour imprimer des images dans d'autres tailles. (Ce réglage ne peut cependant pas être modifié lorsque l'imprimante est connectée.)

Menu Mon profil

* Paramètre par défaut

Élément de menu	Contenu	Page
Thème	Permet de sélectionner un thème commun pour chaque paramètre Mon profil.	
Première image	Permet de définir l'image affichée lors de la mise sous tension de l'appareil photo.	
Son départ	Permet de définir le son émis lors de la mise sous tension de l'appareil photo.	
Signal sonore	Permet de définir le son émis lorsque vous appuyez sur une touche autre que le déclencheur.	p. 177
Son retardateur	Permet de définir le son émis 2 secondes avant l'activation du déclencheur en mode Retardateur.	
Son déclenc.	Permet de définir le son émis lorsque vous appuyez sur le déclencheur. Il n'y a pas de son de déclencheur pour les vidéos.	
Contenu du menu Mon profil	 (Arrêt) /  * /  / 	

Utilisation du moniteur LCD

Modification des informations affichées

Vous pouvez modifier les informations affichées sur l'écran LCD chaque fois que vous appuyez sur la touche **DISP**. Reportez-vous à la section *Informations affichées sur l'écran LCD et menus* pour plus de détails (p. 48). (Les écrans suivants s'affichent lors de la prise de vue en mode .)

■ Mode de prise de vue

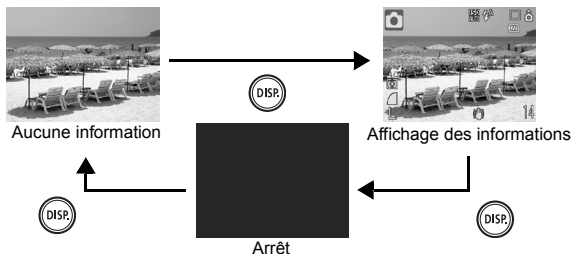

■ Mode Lecture, affichage de l'enregistrement (immédiatement après la prise de vue)

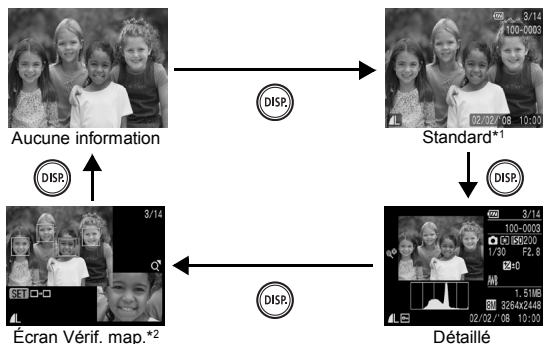

*1 Mode Lecture uniquement

*2 Images fixes uniquement



- Le paramètre d'activation ou de désactivation de l'écran LCD est conservé même après la mise hors tension de l'appareil photo.
- L'écran LCD est réglé sur l'affichage des informations en mode , , , , ou Vidéo.
- Dans les modes , , , , et , l'écran est toujours réglé pour afficher les informations.
- L'écran LCD ne bascule pas vers l'affichage détaillé ou la vérification de mise au point en mode d'affichage agrandi (p. 114) ou de lecture d'index (p. 115).

Modification de la luminosité de l'écran LCD

La luminosité de l'écran LCD peut être modifiée des deux façons suivantes.

- **Modification des paramètres à l'aide du menu Configurer (p. 55)**
- **Modification des paramètres à l'aide de la touche DISP. (fonction Luminosité LCD rapide)**

Quelle que soit l'option sélectionnée dans le menu Configurer, vous pouvez régler l'écran LCD sur la luminosité maximale en appuyant sur la touche **DISP.** pendant plus d'une seconde.*

- Pour restaurer le précédent réglage de luminosité, appuyez de nouveau sur la touche **DISP.** pendant plus d'une seconde.
- La prochaine fois que vous allumerez l'appareil photo, la luminosité de l'écran LCD sera celle sélectionnée dans le menu Configurer.

* Vous ne pouvez pas changer la luminosité de l'écran LCD avec cette fonction si vous l'avez déjà réglée sur la valeur la plus grande dans le menu Configurer.

Affichage nocturne

Lorsque vous prenez des photos dans des endroits sombres, l'appareil photo éclaircit automatiquement l'écran LCD en fonction de la luminosité du sujet, ce qui permet de le cadrer plus facilement (ce paramètre ne peut pas être désactivé).



- Il est possible que des parasites apparaissent et que les mouvements du sujet affiché sur l'écran LCD semblent saccadés. Cela n'a toutefois pas de conséquences sur l'image enregistrée. La luminosité de l'image affichée sur l'écran et celle de l'image réellement enregistrée sont différentes.

Fonctions de prise de vue courantes

Prise de vue avec le zoom optique

Le zoom peut être réglé à une distance focale comprise entre 38 et 114 mm (équivalent en format 24 x 36 mm).

1 Déplacez la commande de zoom vers ou .

-  **Grand angle** : effectue un zoom arrière.
-  **Téléobjectif** : effectue un zoom avant.

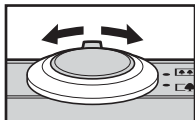

Utilisation du zoom numérique/ téléconvertisseur numérique





Modes de prise de vue disponibles  p. 220

Pour prendre une photo, vous pouvez combiner les zooms optique et numérique.

Les caractéristiques de prise de vue et les distances focales disponibles (équivalent en format 35 mm) sont les suivantes :



Sélection	Distance focale	Caractéristiques de prise de vue
Standard	38 – 456 mm	Permet de réaliser des prises de vue selon un facteur d'agrandissement maximal de 12x en combinant les zooms optique et numérique.
Arrêt	38 – 114 mm	Permet de réaliser des prises de vue sans zoom numérique.
1.6x	60,8 – 182,4 mm	Le zoom numérique est réglé sur le facteur sélectionné et la distance focale s'aligne sur la position téléobjectif maximum. Il est ainsi possible d'utiliser une vitesse d'obturation plus rapide, ce qui diminue les risques de bougé de l'appareil par rapport aux photos prises au même angle de vue avec l'option [Standard] ou [Arrêt].
2.0x	76 – 228 mm	

Zone de zoom de sécurité

Cet appareil photo intègre une fonction de zoom de sécurité, qui permet de passer sans interruption du zoom optique au zoom numérique jusqu'à ce que la qualité de l'image soit dégradée à un paramètre de pixels d'enregistrement donné. L'icône  s'affiche au paramètre de zoom maximum avant que la qualité de l'image ne soit dégradée. Vous pouvez alors augmenter le facteur d'agrandissement en déplaçant à nouveau la commande de zoom vers l'icône . La zone de zoom de sécurité varie en fonction du paramètre de pixels d'enregistrement sélectionné, comme illustré ci-dessous.

Facteur de zoom de sécurité

Pixels d'enregistrement	Zoom optique	Zoom numérique
L	3.0x	
M1	3.8x	
M2	4.8x	
M3	6.1x	
S	12.0x	





 Zone sans détérioration
  Zone avec détérioration



- Le zoom numérique ne peut pas être utilisé lorsque l'écran LCD est éteint.
- Le zoom numérique ne peut pas être utilisé en mode  (Cachet date) ou **W** (Écran large).

Prise de vue avec le zoom numérique

1 Sélectionnez [Zoom numérique].

- Appuyez sur la touche .
- Dans le menu , utilisez la touche  ou  pour sélectionner [Zoom numérique].



2 Validez le réglage.

1. Utilisez la touche ◀ ou ▶ pour sélectionner [Standard].
2. Appuyez sur la touche .



3 Déplacez la commande de zoom vers et prenez une photo.



- Le paramètre des zooms numérique et optique combinés s'affiche sur l'écran LCD.
- Selon le nombre de pixels d'enregistrement défini, il se peut que la qualité de l'image se détériore (le facteur d'agrandissement apparaît en bleu).
- Déplacez la commande de zoom vers  pour effectuer un zoom arrière.



Prise de vue avec le téléconvertisseur numérique

La fonction de téléconvertisseur numérique utilise le zoom numérique pour reproduire les effets d'un téléconvertisseur (objectif utilisé dans les prises de vue avec téléobjectif).

1 Sélectionnez [Zoom numérique].

1. Appuyez sur la touche .
2. Dans le menu , utilisez la touche ▲ ou ▼ pour sélectionner [Zoom numérique].



2 Validez le réglage.

1. Utilisez la touche ◀ ou ▶ pour sélectionner [1.6x] ou [2.0x].
2. Appuyez sur la touche .



3 Réglez l'angle de vue à l'aide de la commande de zoom et prenez la photo.

- **T** et le facteur d'agrandissement s'affichent sur l'écran LCD.
- Selon le nombre de pixels d'enregistrement défini, il se peut que la qualité de l'image se détériore (**T** s'affiche et le facteur d'agrandissement apparaît en bleu).









Prise de vue en gros plan agrandi (Macro numérique)



Modes de prise de vue disponibles >>> p. 220

Vous pouvez photographier un sujet placé à une distance de 3 à 10 cm (1,2 à 3,9 pouces) à partir de l'extrémité de l'objectif avec le grand angle maximum. Avec le zoom numérique, la zone de l'image est de 8,8 x 6,5 mm (0,35 x 0,26 pouce) pour l'agrandissement maximal (environ 4.0x).

1 Sélectionnez [Macro numérique].

1. Réglez le sélecteur de mode sur .
2. Appuyez sur la touche .
3. Utilisez la touche  ou  pour sélectionner .
4. Appuyez sur la touche .



2 Choisissez l'angle de vue à l'aide de la commande de zoom et prenez la photo.

- Le facteur d'agrandissement s'affiche sur l'écran LCD.

⚡ Utilisation du flash



Modes de prise de vue disponibles >> p. 220

1 Appuyez sur la touche ⚡.

1. Utilisez la touche ◀ ou ▶ pour modifier le mode de flash.

-  : [Arrêt]
-  : [Marche]
-  : [Auto]

• Si vous appuyez sur la touche

MENU tandis que l'écran est affiché, vous pouvez régler des fonctions du flash telles que [Synchro lente], [Cor. yeux rges] et [Par lampe] (p. 77).





Si l'icône d'avertissement de bougé de l'appareil photo  s'affiche, il est conseillé de fixer l'appareil photo sur un trépied ou un autre dispositif avant de prendre la photo.

🌸 ▲ Prise de vue en gros plan/ en mode infini



Modes de prise de vue disponibles >> p. 220

Vous pouvez prendre des photos en gros plan ou à l'infini.



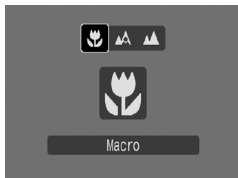

	Macro	Utilisez ce mode pour réaliser des gros plans de fleurs ou de petits objets. Zone de l'image à une distance de mise au point minimum entre l'extrémité de l'objectif et le sujet <ul style="list-style-type: none"> • Réglage grand angle maximum : 35 x 26 mm (1,4 x 1,0 pouce) Distance de mise au point minimum : 3 cm (1,2 pouce) • Réglage téléobjectif maximum : 102 x 77 mm (4,0 x 3,0 pouces) Distance de mise au point minimum : 30 cm (12 pouces)
	Infini	Utilisez ce mode pour réaliser des prises de vue à une distance depuis l'extrémité de l'objectif comprise entre 3 m (9,8 pieds) et l'infini.

1 Appuyez sur la touche / .

1. Utilisez la touche  ou  pour sélectionner  ou .



Pour annuler le mode Macro

Appuyez sur la touche  /  et utilisez la touche  ou  pour sélectionner  (Normal).



- Utilisez l'écran LCD pour composer des gros plans en mode macro, car la vue visible dans le viseur peut ne pas correspondre à l'image prise.
- Si vous utilisez le flash en mode Macro, vous risquez d'obtenir des bords d'image sombres.

🕒 Utilisation du retardateur



Modes de prise de vue disponibles » p. 220

Vous pouvez régler au préalable l'intervalle et le nombre de prises de vue que vous souhaitez prendre.

	<p>Retardateur 10 sec : prend la photo 10 secondes après que vous avez appuyé sur le déclencheur.</p> <ul style="list-style-type: none"> • 2 secondes avant l'activation du déclencheur, le son du retardateur et le témoin s'accélèrent.
	<p>Retardateur 2 sec : prend la photo 2 secondes après que vous avez appuyé sur le déclencheur.</p> <ul style="list-style-type: none"> • Lorsque vous appuyez sur le déclencheur, le retardateur émet des bips rapides* et son témoin clignote. Le déclencheur est ensuite activé 2 secondes plus tard.
	<p>Retardat. personnalisé : vous pouvez modifier l'intervalle (0–10, 15, 20, 30 secondes) et le nombre de prises de vue (1–10).</p> <ul style="list-style-type: none"> • Lorsque [Intervalle] est réglé sur 2 secondes ou plus, le son du retardateur s'accélère 2 secondes avant l'activation du déclencheur*. Lorsque [Nb de vues] est configuré sur une valeur supérieure à 1, le son du retardateur est uniquement audible avant la première prise.

* Il peut y avoir des différences en fonction des paramètres Mon profil définis (p. 177).

1 Appuyez sur la touche 🕒.

- Utilisez la touche **↑** ou **↓** pour modifier le mode Retardateur.
 - Si vous appuyez sur la touche **MENU** tandis que l'écran est affiché, vous pouvez régler l'intervalle et le nombre de prises, tout comme lorsque Retardat. personnalisé est sélectionné (p. 67).



2 Prenez une photo.

- Lorsque vous appuyez à fond sur le déclencheur, le témoin du retardateur clignote*.
- * Lorsque vous utilisez le flash en réglant [Par lampe] sur [Marche] dans [Réglages flash] (p. 77), le témoin du retardateur reste allumé les 2 dernières secondes.

Pour annuler le retardateur

Appuyez sur la touche 🕒 et utilisez la touche **↑** ou **↓** pour sélectionner .





Réglage de l'intervalle et du nombre de prises de vue (📷)

1 Sélectionnez [Retardateur].

1. Appuyez sur la touche .
2. Dans le menu , utilisez la touche  ou  pour sélectionner [Retardateur].
3. Appuyez sur la touche .



2 Validez le réglage.

1. Utilisez la touche  ou  pour sélectionner [Intervalle] ou [Nb de vues], puis modifiez les réglages à l'aide de la touche  ou .
2. Appuyez sur la touche .
3. Appuyez sur la touche .

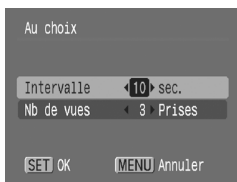

Si l'option [Nb de vues] est réglée sur 2 prises ou plus, les événements suivants se produisent.

- Les paramètres d'exposition et de la balance des blancs sont mémorisés sur ceux sélectionnés pour la première prise.
- Si vous utilisez le flash, l'intervalle entre les prises de vue s'allonge car le flash doit se charger.
- L'intervalle entre les prises de vue s'allonge à mesure que la mémoire intégrée de l'appareil photo se remplit.
- La prise de vues s'interrompt automatiquement lorsque la carte mémoire est pleine.

Modification des pixels d'enregistrement (Images fixes)



Modes de prise de vue disponibles >>> p. 220

1 Sélectionnez les pixels d'enregistrement.

1. Appuyez sur la touche .
2. Utilisez la touche ou pour sélectionner , puis la touche ou pour modifier l'option.
3. Appuyez sur la touche .

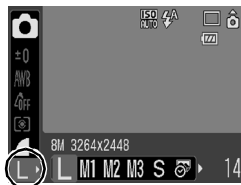

Valeurs approximatives des pixels d'enregistrement

Pixels d'enregistrement			But*	
(Haute)	8 M	3264 x 2448	Élevée ↑	Impression jusqu'au format A3 297 x 420 mm (11,7 x 16,5 pouces)
(Moyenne 1)	5 M	2592 x 1944		Impression jusqu'au format A4 210 x 297 mm (8,3 x 11,7 pouces) Impression jusqu'au format Lettre 216 x 279 mm (8,5 x 11 pouces)
(Moyenne 2)	3 M	2048 x 1536		Impression jusqu'au format A5 148 x 210 mm (6 x 8,3 pouces)
(Moyenne 3)	2 M	1600 x 1200		Imprimer au format carte postale 148 x 100 mm (6 x 4 pouces) Imprimer au format L (Large) 119 x 89 mm (4,7 x 3,5 pouces)
(Basse)	0,3 M	640 x 480	Basse ↓	Envoyer des images par messagerie électronique sous la forme de pièces jointes ou prendre un plus grand nombre de photos
(Cachet date)	2 M	1600 x 1200		Pour intégrer la date aux images lors de la prise de vue. Ou lors de l'impression au format L ou carte postale. (Vous pouvez également prendre une photo tout en vérifiant la zone d'impression pour une impression selon un rapport largeur-hauteur 3:2.)

W (Écran large)	3264 x 1832	Impression de clichés grand format (Vous pouvez vérifier la composition avec un rapport largeur-hauteur 16:9. Les zones non enregistrées sont indiquées par une bordure noire sur l'écran LCD.)
------------------------	-------------	---

: Nombre approximatif de pixels d'enregistrement. (M est l'abréviation de mégapixels.)

* Les formats de papier sont différents selon les régions.









- Reportez-vous à la section *Cartes mémoires et performances estimées* (p. 211).
- Reportez-vous à la section *Tailles des données d'image (estimation)* (p. 213).

Modification de la compression (Images fixes)





Modes de prise de vue disponibles >>> p. 220

1 Sélectionnez un paramètre de compression.

1. Appuyez sur la touche .
2. Utilisez la touche  ou  pour sélectionner , puis la touche  ou  pour modifier l'option.
3. Appuyez sur la touche .



Valeurs approximatives des paramètres de compression

Compression		But
 Super-Fin	Haute qualité ↕ Normale	Prendre des photos de qualité supérieure
 Fin		Prendre des photos de qualité normale
 Normal		Prendre un plus grand nombre de photos



- Reportez-vous à la section *Cartes mémoires et performances estimées* (p. 211).
- Reportez-vous à la section *Tailles des données d'image (estimation)* (p. 213).

Réglage de la fonction de stabilisation d'image



Modes de prise de vue disponibles >>> p. 220

La fonction de stabilisation d'image permet de réduire au minimum les risques de bougé de l'appareil (images floues) lorsque vous photographiez des sujets éloignés agrandis ou lorsque vous effectuez des prises de vue dans des endroits sombres sans flash.

	Arrêt	–
	Continu	Vous pouvez vérifier sur l'écran LCD l'effet du mode Stabilisé sur le flou d'image, car ce mode reste actif en permanence. Cela simplifie la composition d'images et la mise au point sur les sujets.
	Prise de vue	Le mode Stabilisé ne s'active que lorsque vous appuyez sur le déclencheur. Ainsi, les sujets sont capturés avec moins de flou, même si leurs mouvements sur l'écran LCD ne sont pas fluides.
	Panoramique	Cette option stabilise uniquement l'effet des mouvements verticaux de l'appareil photo sur l'image. Cette option est recommandée pour photographier des sujets qui se déplacent sur un plan horizontal.

1 Sélectionnez [Mode Stabilisé].

1. Appuyez sur la touche .
2. Dans le menu , utilisez la touche ou pour sélectionner [Mode Stabilisé].

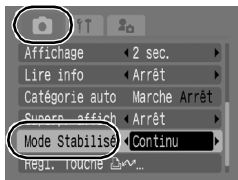

2 Validez le réglage.

1. Utilisez la touche ou pour sélectionner une option de stabilisation d'image.
2. Appuyez sur la touche .





- Le bougé de l'appareil photo ne peut pas être entièrement corrigé en cas de prise de vue à des vitesses d'obturation lentes (photos de nuit, par exemple). Utilisez un trépied pour prendre la photo.
- Si le bougé de l'appareil photo est trop important, il risque de ne pas pouvoir être entièrement corrigé.
- Lors d'une prise de vue à l'aide de fonction [Panoramique], maintenez l'appareil photo à l'horizontale. (La stabilisation ne fonctionne pas si l'appareil est positionné à la verticale.)
- Lorsque le mode Stabilisé est réglé sur [Prise de vue] ou [Panoramique] et que vous basculez vers l'enregistrement de vidéos, le paramètre de mode est remplacé par [Continu].



ISO Réglage de la vitesse ISO





Modes de prise de vue disponibles >>> p. 220



Augmentez la vitesse ISO pour utiliser une vitesse d'obturation en mode rapide lorsque vous voulez réduire l'impact des mouvements de l'appareil photo ou éviter d'avoir des sujets flous ou pour désactiver le flash lors de prises de vue dans des endroits sombres.

1 Appuyez sur la touche .

1. Utilisez la touche  ou  pour modifier la vitesse ISO.

- Vous passez à l'option suivante chaque fois que vous appuyez sur la touche.

- Sélectionnez  (Auto) ou  (Sens. ISO élevée auto) pour définir la vitesse ISO optimale en fonction du niveau de luminosité lors de la prise de vue. Dans la mesure où le paramètre de vitesse ISO est automatiquement augmenté dans les endroits sombres, l'appareil photo sélectionne une vitesse d'obturation plus rapide, ce qui diminue le risque de bougé.

- Sélectionnez  pour donner la priorité à la qualité d'image.
- Sélectionnez  pour régler la vitesse ISO sur une sensibilité optimale pour la détection des mouvements. Selon la scène photographiée, la sensibilité peut être réglée sur une valeur plus élevée* que pour , ce qui permet de réduire le flou.

* L'image capturée peut toutefois contenir plus de parasites qu'avec le paramètre .





- Lors des prises de vue à une vitesse ISO élevée, l'appareil photo effectue automatiquement un traitement de réduction des parasites.
- Si l'appareil photo est réglé sur **ISO AUTO** ou **ISO TTL**, la vitesse ISO réglée automatiquement s'affiche lorsque vous appuyez sur le déclencheur jusqu'à mi-course ou dans les informations sur la lecture.

Diverses méthodes de prise de vue

Prise de vue dans des modes conçus pour des conditions spéciales



Modes de prise de vue disponibles >>> p. 220

Lorsqu'un mode de prise de vue adapté aux conditions ambiantes est sélectionné, l'appareil photo ajuste automatiquement les paramètres pour une prise de vue optimale.

1 Sélectionnez un mode de prise de vue.

1. Réglez le sélecteur de mode sur
2. Appuyez sur la touche
3. Utilisez la touche ou pour sélectionner un mode de prise de vue
 - Dans le cas d'un mode Scène, sélectionnez le mode (paramètre par défaut), appuyez sur la touche **DISP.** et utilisez la touche ou pour sélectionner le mode souhaité.
4. Appuyez sur la touche .



Portrait

Permet d'obtenir un sujet net avec un effet de douceur à l'arrière-plan.



Mode Nuit

Permet d'effectuer des prises de vue lorsque les sujets sont dans la pénombre ou sur un arrière-plan nocturne afin de réduire l'impact du bougé de l'appareil photo lorsque ce dernier est tenu d'une main ferme, sans utiliser de trépied.

Mode Scène



Enfants & animaux

Permet de profiter de toutes les occasions de photographier des sujets en mouvement, comme des enfants ou des animaux.



Intérieur

Permet d'éviter les « bougés » et conserve les teintes réelles du sujet lors des prises de vue dans des conditions d'éclairage fluorescent ou au tungstène.



Coucher de soleil

Vous permet de photographier des couchers de soleil dans des couleurs vibrantes.



Feuillages

Prend des photos d'arbres et de feuilles, par exemple de nouvelles pousses, des feuilles mortes ou une nouvelle floraison, dans des couleurs éclatantes.

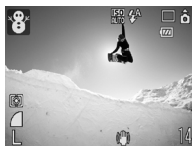

Neige

Prend des photos sans teinte bleue et sans que les sujets n'apparaissent sombres par rapport à un arrière-plan neigeux.



Plage

Prend des photos sans que les sujets n'apparaissent sombres près de l'eau ou du sable où la réverbération du soleil est forte.



Feu d'artifice

Capture le feu d'artifice dans le ciel de façon impeccable et avec une exposition optimale.



Aquarium



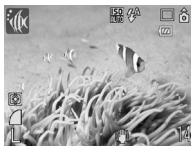



Sélectionne la vitesse ISO et la balance des blancs et des couleurs optimales pour prendre en photo des poissons et d'autres objets dans un aquarium d'intérieur.



Sous-marin

Convient aux prises de vue effectuées avec le Boîtier étanche WP-DC22 (vendu séparément). Ce mode utilise un paramètre de balance des blancs optimal afin de réduire la présence de tons bleutés et d'enregistrer des images aux teintes naturelles. Le flash est minimisé.



- La vitesse d'obturation est lente en mode . Utilisez toujours un trépied pour éviter que l'appareil photo ne bouge.
- Dans le mode , , ,  ou , la vitesse ISO peut augmenter et provoquer des parasites dans l'image, selon la scène photographiée.



Pour effectuer des prises de vue sous-marines, installez l'appareil photo dans le boîtier étanche WP-DC22. Il est également recommandé d'utiliser ce boîtier pour prendre des photos sous la pluie, à la plage ou au ski.

Prise de vue en mode manuel



Modes de prise de vue disponibles >> p. 220

Ce mode vous permet de sélectionner vous-même des paramètres tels que la correction d'exposition, la balance des blancs ou l'effet Mes couleurs.

1 Sélectionnez le mode manuel.

1. Réglez le sélecteur de mode sur .
2. Appuyez sur la touche .
3. Utilisez la touche ou pour sélectionner .
4. Appuyez sur la touche .



Prise de vue en continu



Modes de prise de vue disponibles >> p. 220

Dans ce mode, l'appareil photo prend des clichés en continu lorsque le déclencheur est maintenu enfoncé. Si vous utilisez la carte mémoire recommandée*, vous pouvez prendre des photos en rafale (prise de vue en continu de manière fluide) à un intervalle déterminé jusqu'à ce que la carte soit pleine (p. 211).

*Carte mémoire recommandée :

Carte mémoire SDC-512MSH à vitesse très élevée (vendue séparément) soumise à un formatage simple (p. 168) directement avant la prise de vue.

- À l'exception du mode .
- Ce réglage reflète les critères de prise de vue standard établis par Canon. Les résultats réels peuvent varier en fonction du sujet et des conditions de prise de vue.
- L'interruption brutale de la prise de vue en rafale ne signifie pas nécessairement que la carte mémoire est pleine.

1 Appuyez sur la touche .

1. Utilisez la touche ou pour sélectionner .



2 Prenez une photo.

- L'appareil photo continue d'enregistrer des images successives tant que le déclencheur est maintenu enfoncé.
- L'enregistrement cesse lorsque vous relâchez le déclencheur.

Pour annuler la prise de vue en rafale

Exécutez l'étape 1 pour afficher .



- L'intervalle entre les prises de vue s'allonge à mesure que la mémoire intégrée de l'appareil photo se remplit.
- Si vous utilisez le flash, l'intervalle entre les prises de vue s'allonge car le flash doit se charger.

Réglage du flash



Modes de prise de vue disponibles >>> p. 220

Vous pouvez effectuer des réglages détaillés du flash en fonction des conditions de prise de vue.

Synchro lente	Le délai de déclenchement du flash est réglé en fonction des vitesses d'obturation lentes. Cela réduit le risque que l'arrière-plan soit le seul à apparaître sombre lorsque vous photographiez une scène nocturne ou en intérieur. Lorsque [Synchro lente] est réglé sur [Marche], le bougé de l'appareil peut influencer la qualité de l'image. L'utilisation d'un trépied est recommandée.
Cor. yeux rges	Recherche et corrige automatiquement les yeux rouges dans l'image lors du déclenchement du flash.
Par lampe	La lampe atténuateur d'yeux rouges s'allume en orange avant le déclenchement du flash. Ce mode permet d'empêcher que la lumière du flash ne se reflète dans les yeux des sujets, ce qui les fait apparaître rouges.



À propos de la correction des yeux rouges







- Lorsque [Cor. yeux rges] est configuré sur [Marche], seules les images corrigées sont enregistrées sur la carte mémoire.
- Si la zone autour des yeux est rouge (en raison de l'utilisation d'une ombre à paupières rouge, par exemple), elle risque également d'être corrigée. Dans ce cas, configurez [Cor. yeux rges] sur [Arrêt].
- Sur certaines images, les yeux rouges ne sont pas automatiquement détectés ou entièrement corrigés. Dans ce cas, vous pouvez corriger les images à l'aide de la fonction [Correc yeux rouges] du menu  (Lecture) (p. 136).

1 Sélectionnez [Réglages flash].

1. Appuyez sur la touche .
2. Dans le menu , utilisez la touche  ou  pour sélectionner [Réglages flash].
3. Appuyez sur la touche .



2 Configurez les options du flash.

1. Utilisez la touche  ou  pour sélectionner un élément.
2. Utilisez la touche  ou  pour sélectionner une option.
3. Appuyez sur la touche .
 - Cet écran peut être affiché en appuyant sur la touche , puis sur la touche **MENU** (p. 64).



3 Appuyez sur la touche .

Prise de vidéos



Modes de prise de vue disponibles **» p. 220**

Les modes vidéo suivants sont disponibles.

La durée d'enregistrement varie en fonction de la capacité de la carte mémoire utilisée (p. 212).



Standard

Vous pouvez sélectionner les pixels d'enregistrement et enregistrer jusqu'à saturation de la carte mémoire*1. Le zoom numérique peut être utilisé pour les prises de vue effectuées dans ce mode (p. 60).

- Taille maximale : 4 Go*2/vidéo



Compact

Le nombre de pixels d'enregistrement et le volume de données étant faibles, ce mode est idéal pour l'envoi de films sous forme de pièces jointes ou lorsque la capacité de la carte mémoire est faible.

- Durée maximale du clip : 3 minutes



Couleur contrastée Permuter couleur

Vous pouvez conserver uniquement la couleur spécifiée et transformer toutes les autres en noir et blanc ou encore remplacer une couleur donnée par une autre (p. 105, 107). Tout comme en mode standard, vous pouvez sélectionner les pixels d'enregistrement et enregistrer jusqu'à saturation de la carte mémoire*1.

- Taille maximale : 4 Go*2/vidéo



Mode animation





Sélectionnez un intervalle de prise de vue (1 ou 2 s) pour prendre une photo unique à cet intervalle. Lors de la lecture, deux heures d'images enregistrées sont compressées en 8 minutes (intervalle d'1 s) ou 4 minutes (intervalle de 2 s). Vous pouvez enregistrer des événements selon une perspective fixe (par exemple, l'éclosion d'une fleur au fil du temps) ou visualiser des éléments changeants sur une courte période. Dans ce mode, le son ne peut pas être enregistré.

- Durée maximale d'enregistrement : 2 heures.



*1 En cas d'utilisation d'une carte mémoire à vitesse très élevée : la carte SDC-512MSH est recommandée.

*2 Même si la taille de la séquence vidéo n'a pas atteint 4 Go, l'enregistrement s'arrête au moment où la durée de la séquence atteint 1 heure. En fonction de la capacité de la carte mémoire et de la vitesse d'écriture des données, il est possible que l'enregistrement s'interrompe avant que la taille n'atteigne 4 Go ou la durée d'enregistrement 1 heure.

1 Sélectionnez un mode de prise de vue.

1. Réglez le sélecteur de mode sur .
2. Appuyez sur la touche .
3. Utilisez la touche  ou  pour changer d'option.
4. Appuyez sur la touche .



- Reportez-vous à la section *Modification des couleurs* (p. 105) pour connaître les procédures d'utilisation des modes  et .



2 Prenez une photo.







- Si vous appuyez sur le déclencheur jusqu'à mi-course, les paramètres d'exposition, de mise au point et de balance des blancs sont automatiquement réglés.
- Si vous enfoncez entièrement le déclencheur, l'enregistrement simultané de la vidéo et du son démarre.
- Lors de la prise de vue, la durée d'enregistrement et [●ENR] s'affichent sur l'écran LCD.
- Appuyez à nouveau à fond sur le déclencheur pour arrêter l'enregistrement. L'enregistrement s'interrompt automatiquement dans les cas suivants :
 - Lorsque la durée d'enregistrement ou la capacité d'enregistrement maximale est dépassée.
 - Lorsque la mémoire intégrée ou la carte mémoire est saturée.





- Pour enregistrer une vidéo, il est conseillé d'utiliser une carte mémoire formatée dans l'appareil photo (p. 168). La carte mémoire fournie avec l'appareil photo peut être utilisée sans formatage supplémentaire.
- Prenez garde aux points suivants lors de l'enregistrement.
 - Ne touchez pas le microphone (p. 40).
 - Si vous appuyez sur une touche, le son produit est également enregistré.
 - L'appareil photo règle automatiquement l'exposition et la balance des blancs en fonction des conditions de prise de vue pendant l'enregistrement. Notez cependant que les sons émis lors du réglage de l'exposition par l'appareil photo risquent également d'être enregistrés.
- Les réglages de la mise au point et du zoom optique conservent, pour les images suivantes, les valeurs sélectionnées pour la première image.









- Réglez le zoom avant de tourner une vidéo. Le facteur combiné du zoom optique et du zoom numérique s'affiche sur l'écran LCD. Lorsque le facteur de zoom s'affiche en bleu, la qualité de l'image se détériore.
- Le zoom numérique peut uniquement être utilisé durant la prise de vue en mode  (Standard).
- Avant l'enregistrement, vous pouvez régler la mémorisation d'exposition et le décalage de l'exposition. C'est très utile au ski ou à la plage lorsque le contraste est trop important entre le sujet et l'arrière-plan ou lorsque la scène contient à la fois des zones claires et sombres et qu'il est préférable de régler l'exposition.
 1. Appuyez sur la touche .

L'exposition est mémorisée (Mem. Expo) et la barre de réglage de l'exposition apparaît sur l'écran LCD.
 2. Utilisez la touche  ou  pour régler l'exposition. Appuyez à nouveau sur la touche  pour désactiver le réglage. Ce paramètre sera également annulé si vous appuyez sur la touche **MENU** ou si vous modifiez la balance des blancs, l'option Mes couleurs ou le mode de prise de vue.
- Si la fonction  est attribuée à la touche , vous pouvez enregistrer une vidéo simplement en appuyant sur la touche , même si le sélecteur de mode est positionné sur  (p. 112).
- L'application QuickTime est requise pour lire les vidéos (type de données : AVI/Méthode de compression : Motion JPEG) sur un ordinateur (Windows 2000 uniquement).

Modification des pixels d'enregistrement et des cadences

Vous pouvez modifier les pixels d'enregistrement lorsque le mode vidéo est réglé sur  (Standard),  (Couleur contrastée) ou  (Permuter couleur). La cadence peut être réglée en fonction des pixels d'enregistrement.





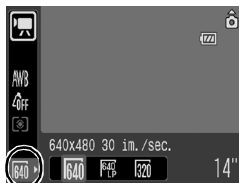





1 Sélectionnez le nombre de pixels d'enregistrement.

1. Appuyez sur la touche .
2. Utilisez la touche  ou  pour sélectionner , puis la touche  ou  pour modifier l'option.
3. Appuyez sur la touche .



Pixels d'enregistrement et cadences

La cadence indique le nombre d'images enregistrées ou lues chaque seconde. Plus la cadence est élevée, plus le mouvement semble fluide.

 Standard	 *1	640 x 480 pixels, 30 images/s
 Couleur contrastée	 *2	640 x 480 pixels, 30 images/s, LP
 Permuter couleur		320 x 240 pixels, 30 images/s
 Compact		160 x 120 pixels, 15 images/s
 Mode animation		640 x 480 pixels, 15 images/s ^{*3}

*1 Paramètre par défaut.

*2 Pour donner la priorité à la durée d'enregistrement au détriment de la qualité, sélectionnez . Ainsi, pour un fichier de même taille, vous pouvez enregistrer une séquence vidéo deux fois plus longue.







*3 Cadence pendant la lecture.



- Reportez-vous à la section *Cartes mémoires et performances estimées* (p. 211).
- Reportez-vous à la section *Tailles des données d'image (estimation)* (p. 213).

Modification de l'intervalle de prise de vue (Mode animation)

1 Sélectionnez un intervalle de prise de vue.

1. Appuyez sur la touche .
 2. Utilisez la touche  ou  pour sélectionner **1"**, puis la touche  ou  pour modifier l'option.
 3. Appuyez sur la touche .
- Pendant l'enregistrement, le témoin clignote en vert.



Durée d'enregistrement



- Il est recommandé d'utiliser une batterie complètement chargée ou un adaptateur secteur, car la durée d'enregistrement peut être longue.
- Le paramètre d'économie d'énergie (p. 165) détermine si l'écran LCD s'éteint ou non. L'écran LCD se rallume lorsque vous appuyez sur n'importe quelle touche autre que ON/OFF ou le déclencheur.
- L'écran LCD affiche le temps écoulé entre le début et la fin de l'enregistrement en mode de lecture. La durée réelle de la lecture est toutefois inférieure au temps affiché.

Prise d'images panoramiques (Assemblage)



Modes de prise de vue disponibles >>> p. 220

Le mode Assemblage permet de prendre des images qui se chevauchent et de les fusionner (assembler) ultérieurement afin de créer une image panoramique sur un ordinateur.





Les bordures en chevauchement de plusieurs images adjacentes peuvent être fusionnées afin de produire une seule image panoramique.





1 Sélectionnez un sens de prise de vue.

1. Réglez le sélecteur de mode sur .
2. Appuyez sur la touche .
3. Utilisez la touche ou pour sélectionner .
4. Appuyez sur la touche .
5. Dans le menu , utilisez la touche ou pour sélectionner [Assemblage].
6. Appuyez sur la touche .



7. Utilisez la touche ◀ ou ▶ pour sélectionner  ou .

8. Appuyez sur la touche .

-  : Horizontalement, de gauche à droite
-  : Horizontalement, de droite à gauche



2 Prenez la première image de la séquence.

- Les paramètres d'exposition et de balance des blancs sont réglés et mémorisés avec la première image.



3 Prenez l'image suivante en la faisant chevaucher sur la première.

- Vous pouvez reprendre une vue en appuyant sur la touche ◀ ou ▶ pour revenir à la précédente image enregistrée.
- Une légère déviation des portions des images qui se chevauchent peut être corrigée lors de l'assemblage des images sur l'ordinateur.

4 Répétez la procédure pour les autres images.

- Une séquence peut comporter jusqu'à 26 images.

5 Appuyez deux fois sur la touche après la dernière prise de vue.



- Vous ne pouvez pas afficher les images sur un téléviseur lorsque vous prenez des photos en mode Assemblage.
- Les paramètres de la première image sont appliqués à la deuxième et aux suivantes.



Utilisez le logiciel PhotoStitch fourni avec l'appareil photo pour fusionner les images sur un ordinateur.

Vérification de la mise au point et de l'expression des personnes (Vérif. map.)



Modes de prise de vue disponibles >>> p. 220

Vous pouvez agrandir la zone AF afin de vérifier la mise au point lors de la prise de vue ou directement après celle-ci.

Agrandissement de la zone AF et prise de vue

Lorsque l'option [Zone AF] est configurée sur [Dét. visage] ou [Centre], la zone AF peut être agrandie afin de vérifier la mise au point lors de la prise de vue. Si vous voulez capturer l'expression des personnes, réglez [Zone AF] sur [Dét. visage]. Si vous voulez vérifier la mise au point pendant la prise de vue en mode macro, configurez [Zone AF] sur [Centre].

1 Sélectionnez [Zoom sur pt AF].

1. Appuyez sur la touche .
2. Dans le menu , utilisez la touche \uparrow ou \downarrow pour sélectionner [Zoom sur pt AF].



2 Validez le réglage.

1. Utilisez la touche \leftarrow ou \rightarrow pour sélectionner [Marche].
2. Appuyez sur la touche .



3 Appuyez sur le déclencheur jusqu'à mi-course.

- L'image est agrandie comme suit en fonction du paramètre du mode Zone AF (p. 89).

[Dét. visage] : Le visage identifié comme le sujet par l'appareil photo est agrandi.

[Centre] : Le centre de l'écran LCD est agrandi.

4 Pour prendre la photo, appuyez à fond sur le déclencheur.



Le point de focalisation n'est pas agrandi dans les cas suivants :





- Lorsque [Dét. visage] est sélectionné, mais qu'aucun visage n'est détecté ou lorsque le visage est trop grand par rapport à l'écran.
- Lorsque le sujet est en dehors de la plage de mise au point.
- En cas d'utilisation du zoom numérique.
- Lorsque l'écran LCD n'est pas utilisé pour afficher l'image.
- Lorsque l'image est affichée sur un téléviseur.

Vérification de la mise au point et de l'expression des personnes immédiatement après la prise de vue (Vérif. map.)

Il est possible de vérifier la mise au point des images enregistrées. Vous pouvez aussi facilement vérifier l'expression des personnes et déceler les yeux fermés. En effet, un cadre de la taille du visage s'affiche lorsque le mode Zone AF est paramétré sur [Dét. visage] et qu'une photo est prise.



Il est conseillé de régler préalablement l'option [Affichage] du menu  sur [Maintien].

1 Sélectionnez [Lire info].

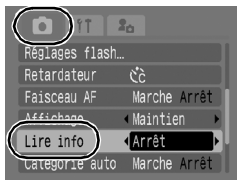
1. Appuyez sur la touche .
2. Dans le menu , utilisez la touche  ou  pour sélectionner [Lire info].



2 Validez le réglage.

1. Utilisez la touche  ou  pour sélectionner [Vérif. map.].
2. Appuyez sur la touche .



3 Prenez une photo.

- L'image enregistrée s'affiche.

Image enregistrée

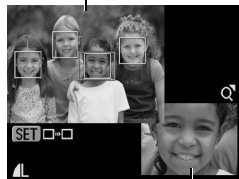

Contenu du cadre orange

- Le cadre s'affiche comme suit.



Couleur du cadre	Contenu
Orange	Affiche la zone de l'image dans le coin inférieur droit de l'écran.
Blanc	Affiche le point focal.

- Le cadre orange vous permet de modifier la taille d'affichage, de même que la position du cadre et la zone affichée (p. 117).

Pour annuler la vérification de la mise au point

Appuyez sur le déclencheur jusqu'à mi-course.



- L'image est supprimée si vous appuyez sur la touche  tandis qu'elle est affichée (p. 17). Cependant, lorsque la partie inférieure droite de l'image est agrandie, le fait d'appuyer sur la touche  ne supprime pas l'image.
- Il est également possible de vérifier la mise au point en mode de lecture (p. 116).

Basculement d'un mode de mise au point à un autre



Modes de prise de vue disponibles >>> p. 220

La zone AF indique la zone sur laquelle l'appareil photo doit effectuer la mise au point.

	Dét. visage	L'appareil photo détecte un visage et règle la mise au point, l'exposition*1 et la balance des blancs*2. L'appareil photo mesure en outre le sujet de manière à ce que le visage soit correctement illuminé lors du déclenchement du flash. Si aucun visage n'est détecté, l'appareil photo effectue la prise de vue à l'aide de [AiAF]. *1 Uniquement en mode de mesure évaluative (p. 98) *2 Uniquement dans AVC (p. 100)
(Pas de cadre)	AiAF	L'appareil photo détecte le sujet et affiche les zones AF, à partir de 9 points disponibles, qu'il utilisera pour déterminer la mise au point.
	Centre	La zone AF est fixée au centre. Ce réglage est conseillé lorsque le sujet cible est au centre de la composition. Vous pouvez modifier la taille de la zone AF (p. 91).

1 Sélectionnez [Zone AF].

1. Appuyez sur la touche .
2. Dans le menu , utilisez la touche ou pour sélectionner [Zone AF].



2 Validez le réglage.

1. Utilisez la touche ou pour sélectionner une option de zone AF.
2. Appuyez sur la touche .
 - Reportez-vous à la section *Modification de la taille de la zone AF* (p. 91).





- La fonction [Dét. visage] ne peut pas être utilisée lorsque l'écran LCD est éteint.
- La zone AF apparaît comme suit lorsque le déclencheur est enfoncé à mi-course.
 - Vert : Objet de la mise au point
 - Jaune : Mise au point difficile (option Zone AF réglée sur [Centre])
 - Pas de zone AF : Mise au point difficile (option Zone AF réglée sur [Dét. visage] ou [AiAF])

Fonction Dét. visage

- Trois zones AF au maximum s'affichent à l'emplacement des visages reconnus par l'appareil photo. Celle qui, d'après lui, correspond au sujet principal apparaît en blanc et les autres en gris. Lorsque vous enfoncez le déclencheur à mi-course et que la mise au point s'effectue correctement, vous pouvez afficher jusqu'à 9 zones AF vertes.
- L'appareil photo prend la photo à l'aide de l'option [AiAF], au lieu de la fonction [Dét. visage], si aucun cadre blanc ne s'affiche et si seuls des cadres gris s'affichent ou si aucun visage n'est détecté.
- Il peut arriver que l'appareil photo assimile par erreur des sujets non humains à des visages.
- Il peut parfois arriver que des visages ne soient pas détectés.

Exemples :

- Lorsque les visages sont trop petits, grands, sombres ou lumineux par rapport à l'ensemble de la composition.
- Visages tournés de côté ou en diagonale ou partiellement cachés.

Modification de la taille de la zone AF

Lorsque le paramètre [Zone AF] est réglé sur [Centre], il est possible de redimensionner la zone AF en fonction du sujet. Sélectionnez [Petit] pour limiter la zone focale sur un sujet de petite taille ou pour effectuer une mise au point sur une zone spécifique du sujet.

1 Sélectionnez [Taille zone AF].

1. Appuyez sur la touche .
2. Dans le menu , utilisez la touche \uparrow ou \downarrow pour sélectionner [Taille zone AF].



2 Validez le réglage.

1. Utilisez la touche \leftarrow ou \rightarrow pour sélectionner [Normal] ou [Petit].
2. Appuyez sur la touche .

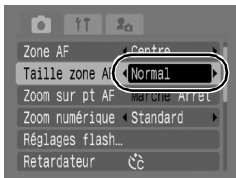

Le paramètre est réglé sur [Normal] en cas d'utilisation du zoom numérique ou du téléconvertisseur numérique.



Sélection du visage sur lequel effectuer la mise au point (Sélection visage et Suivi)

Modes de prise de vue disponibles >> p. 220





Une fois la mise au point effectuée sur le visage d'un sujet, vous pouvez configurer la zone pour qu'elle suive le sujet dans une plage donnée.



Pour utiliser la fonction Sélection visage et Suivi, configurez tout d'abord les paramètres suivants.

- Paramétrez Zone AF sur [Dét. visage] (p. 89).
- Attribuez la fonction  (Sélection visage et Suivi) à la touche  (p. 112).

1 Sélectionnez le visage sur lequel vous voulez effectuer la mise au point.

1. Lorsqu'un visage est détecté, appuyez sur la touche .
 - Le mode Sélection visage est activé et une zone visage verte () apparaît autour du sujet principal. Si le sujet se déplace, la zone suit le sujet dans une plage déterminée.
2. Sélectionnez la personne sur laquelle vous voulez effectuer la mise au point.
 - Lorsque plusieurs visages sont détectés, le fait d'appuyer sur la touche  ou  permet de déplacer la zone visage sur un autre sujet.
 - La zone visage n'apparaît pas lorsqu'aucun visage n'est détecté.
 - Maintenez la touche **DISP.** enfoncée pour afficher les zones visage (jusqu'à 35) de tous les visages détectés (vert : visage du sujet principal, blanc : visages détectés).
 - Pour annuler le mode Sélection visage, appuyez sur la touche .

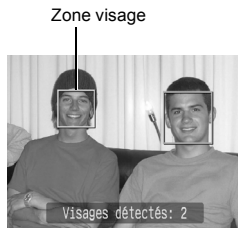
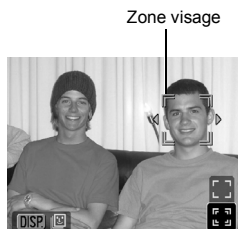

3. Appuyez à nouveau sur la touche



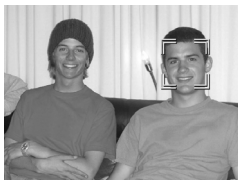

- L'appareil photo quitte le mode Sélection visage et la zone visage () du sujet principal devient blanche. Notez que la zone continue de suivre le sujet dans une plage donnée.



2 Prenez une photo.

1. Appuyez sur le déclencheur jusqu'à mi-course.

- La zone visage () du sujet principal est remplacée par .

2. Appuyez à fond sur le déclencheur pour effectuer la prise de vue.



Le mode Sélection visage est annulé dans les cas suivants.

- Si vous éteignez, puis rallumez l'appareil photo.
- En cas d'utilisation du zoom numérique.
- Lorsque vous appuyez sur la touche **MENU** pour afficher le menu.
- Lorsque le visage sélectionné ne peut pas être suivi pendant plusieurs secondes.
- Lorsque l'écran LCD est désactivé.

Prise de sujets à mise au point difficile (mémorisation de la mise au point, mémorisation de l'autofocus (Mem. AF))



Modes de prise de vue disponibles » p. 220

La mise au point sur les types de sujets suivants peut s'avérer difficile.

- Sujets entourés d'un faible contraste
- Scènes comprenant à la fois des sujets proches et éloignés
- Sujets avec des objets très lumineux au centre de la composition
- Sujets se déplaçant rapidement
- Sujets photographiés à travers une vitre

Prise de vue avec verrouillage de la mise au point

Le verrouillage de la mise au point peut être utilisé avec n'importe quel mode de prise de vue.



- 1** Visez avec l'appareil photo de telle sorte qu'un objet situé à la même distance focale que le sujet principal soit centré dans la fenêtre du viseur ou dans la zone AF affichée sur l'écran LCD.
- 2** Recomposez la vue tout en appuyant sur le déclencheur à mi-course.
- 3** Appuyez à fond sur le déclencheur pour effectuer la prise de vue.

Prise de vue avec mémorisation d'autofocus

- 1** Activez l'écran LCD.
- 2** Visez avec l'appareil photo de telle sorte qu'un objet situé à la même distance focale que le sujet principal soit centré dans la zone AF.
- 3** Maintenez le déclencheur enfoncé jusqu'à mi-course et appuyez sur la touche / .
 - L'icône s'affiche.

4 Visez à nouveau avec l'appareil photo afin de composer la vue comme vous le souhaitez et effectuez la prise de vue.

Pour annuler la mémorisation d'autofocus

Appuyez sur la touche  / .



- Lorsque vous réalisez des prises de vue avec mémorisation de la mise au point ou d'autofocus en utilisant l'écran LCD, le réglage de la fonction [Zone AF] sur [Centre] (p. 89) facilite la prise de vue dans la mesure où l'appareil photo effectue la mise au point uniquement à l'aide de la zone AF centrale.
- La mémorisation d'autofocus est très pratique car vous pouvez composer l'image sans toucher au déclencheur. En outre, la mémorisation d'autofocus est conservée une fois l'image prise, ce qui vous permet de prendre un second cliché avec la même mise au point.
- La zone AF ne s'affiche pas en mode vidéo.
- Lors d'une prise de vue à travers une vitre, rapprochez au maximum l'appareil photo de la vitre de manière à éviter toute réflexion de la vitre.

Mémorisation du paramètre d'exposition (Mem. Expo)

Modes de prise de vue disponibles >>> p. 220

Vous pouvez régler l'exposition et la mise au point séparément, ce qui s'avère utile lorsque le contraste est trop fort entre le sujet et l'arrière-plan ou lorsqu'un sujet est à contre-jour.

1 Activez l'écran LCD.

2 Appuyez sur la touche et sélectionnez (flash désactivé).

3 Avec l'appareil photo, visez le sujet dont vous voulez mémoriser l'exposition.

4 Enfoncez le déclencheur jusqu'à mi-course et appuyez sur la touche .

- L'icône  s'affiche.

5 **Visez à nouveau avec l'appareil photo afin de composer la vue comme vous le souhaitez et appuyez à fond sur le déclencheur.**

Pour annuler la mémorisation d'exposition

Appuyez sur la touche .



- En mode vidéo, il est également possible d'activer/désactiver la mémorisation d'exposition (p. 79).
- Lorsque vous employez le flash, vous pouvez utiliser la mémorisation d'exposition au flash.

Mémorisation du paramètre d'exposition au flash (Mémorisation d'exposition au flash)

Modes de prise de vue disponibles [» p. 220](#)

Vous pouvez verrouiller l'exposition au flash de sorte que les paramètres d'exposition soient réglés correctement quelle que soit la composition de votre sujet.

1 **Activez l'écran LCD.**

2 **Appuyez sur la touche et sélectionnez (flash activé).**

3 **Avec l'appareil photo, visez le sujet dont vous voulez mémoriser l'exposition.**

4 **Enfoncez le déclencheur jusqu'à mi-course et appuyez sur la touche .**

- Le flash se déclenche une première fois et  s'affiche.

5 **Visez à nouveau avec l'appareil photo afin de composer la vue comme vous le souhaitez et appuyez à fond sur le déclencheur.**

Pour annuler la mémorisation d'exposition au flash

Appuyez sur la touche .







Réglage de la correction d'exposition



Modes de prise de vue disponibles >> p. 220

Réglez la correction d'exposition sur une valeur positive de manière à éviter que le sujet soit trop foncé lorsqu'il est photographié à contre-jour ou devant un arrière-plan lumineux. Réglez la correction d'exposition sur une valeur négative afin d'éviter que le sujet soit trop clair lors de prises de vue nocturnes ou devant un arrière-plan foncé.

1 Réglez l'exposition.

1. Appuyez sur la touche .
2. Utilisez la touche  ou  pour sélectionner , puis la touche  ou  pour régler le paramètre.
3. Appuyez sur la touche .



Pour annuler la correction d'exposition



Réglez la valeur de correction sur [0].









En mode vidéo, il est possible d'activer/désactiver le décalage d'exposition (p. 79).

Passage d'un mode de mesure à un autre

Modes de prise de vue disponibles  p. 220

	Evaluative	Ce mode est adapté aux conditions de prise de vue standard, y compris les scènes éclairées à contre-jour. L'appareil photo divise les images en plusieurs zones afin d'effectuer la mesure. Il évalue les conditions d'éclairage complexes, telles que la position du sujet, la luminosité, la lumière directe et le contre-jour, puis ajuste les paramètres pour une exposition correcte du sujet principal.
	Prédominance centale	Avec ce mode, la moyenne de la mesure de la lumière pour l'image entière est calculée, mais l'accent est placé sur le sujet au centre.
	Spot	Règle l'exposition en fonction du sujet au centre du cadre (mesure la surface à l'intérieur du cadre de mesure spot au centre de l'écran LCD). Utilisez ce mode lorsque la différence de luminosité entre le sujet et les éléments environnants est énorme.

1 Modifiez la méthode de mesure.

1. Appuyez sur la touche .
2. Utilisez la touche  ou  pour sélectionner , puis la touche  ou  pour modifier l'option.
3. Appuyez sur la touche .



En mode Obtur. Lent, la méthode de mesure est réglée sur [Evaluative].





Réglage de la vitesse d'obturation (Mode Obtur. Lent)



Modes de prise de vue disponibles >> p. 220

Vous pouvez définir une vitesse d'obturation lente pour éclaircir les sujets sombres.

1 Sélectionnez le mode Obtur. Lent.

1. Appuyez sur la touche .
2. Utilisez la touche  ou  pour sélectionner .
3. Appuyez sur la touche .



2 Modifiez la vitesse d'obturation.

1. Utilisez la touche  ou  pour modifier la vitesse d'obturation.
2. Appuyez sur la touche .
 - Plus la valeur est élevée, plus l'image enregistrée est lumineuse.
 - Si vous appuyez sur la touche **DISP.** à ce stade, vous revenez à l'écran de réglage de la correction d'exposition.



- La luminosité de l'image affichée sur l'écran LCD et celle de l'image enregistrée peuvent varier.
- La nature des capteurs d'image CCD est telle que les parasites présents dans l'image enregistrée augmentent à des vitesses d'obturation lentes. Toutefois, cet appareil photo applique un traitement spécial aux images prises à des vitesses d'obturation de 1,3 seconde ou moins afin d'éliminer les parasites et de produire des images de grande qualité. Un certain laps de temps peut néanmoins être nécessaire avant de pouvoir prendre l'image suivante.











- Utilisez l'écran LCD pour vérifier que l'image a été enregistrée avec la luminosité souhaitée.
- Évitez de faire bouger l'appareil photo lorsque la vitesse d'obturation est lente. Placez l'appareil photo sur un trépied.
- L'utilisation du flash peut entraîner une surexposition de l'image. Dans ce cas, réglez le flash sur la position .

Réglage de la balance des blancs









Modes de prise de vue disponibles >> p. 220



En principe, le paramètre de balance des blancs  (Auto) sélectionne la balance optimale. Si le paramètre  ne parvient pas à produire des couleurs naturelles, modifiez la balance des blancs à l'aide d'un paramètre adapté à la source de lumière.

	Auto	Les paramètres sont définis automatiquement par l'appareil.
	Lum. Naturel.	Pour des prises de vue en extérieur par beau temps.
	Ombagé	Pour des prises de vue par temps couvert, sous un ciel ombragé ou dans la pénombre.
	Lum. Tungsten	Pour des prises de vue sous un éclairage par lampes à incandescence ou par ampoules fluorescentes de longueur d'onde 3.
	Lum. Fluo	Pour des prises de vue sous un éclairage fluorescent blanc-chaud, blanc-froid ou blanc-chaud (longueur d'onde 3).
	Lum. Fluo H	Pour des prises de vue sous un éclairage fluorescent de type lumière du jour ou sous un éclairage fluorescent de type lumière du jour de longueur d'onde 3.
	Personnalisé	Règle la balance de blancs optimale en fonction des conditions de prise de vue à l'aide des données de balance de blancs mémorisées dans l'appareil photo pour un objet de couleur blanche (feuille de papier ou tissu blanc, par exemple).



1 Sélectionnez un paramètre de balance des blancs.

1. Appuyez sur la touche .
2. Utilisez la touche  ou  pour sélectionner , puis la touche  ou  pour modifier l'option.
3. Appuyez sur la touche .









Le paramètre de balance des blancs ne peut pas être réglé lorsque le mode Mes couleurs est réglé sur  ou .

Utilisation de la balance des blancs personnalisée

Effectuez une mesure de balance des blancs personnalisée (option ) dans les cas ci-après, pour lesquels la détection n'est pas optimale avec le paramètre  (Auto).

- Prise de vue de sujets de couleur monotone (tels que le ciel, la mer ou une forêt)
- Prise de vue sous une source lumineuse particulière (comme une lampe à vapeur de mercure)
- Prise de vue en gros plan (Macro)

1 Sélectionnez .

1. Appuyez sur la touche .
2. Utilisez la touche  ou  pour sélectionner , puis sélectionnez  à l'aide de la touche  ou .





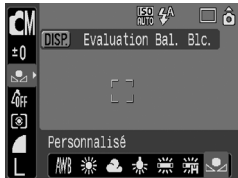

2 Visez une feuille de papier blanc ou un tissu avec l'appareil photo, puis appuyez sur la touche .

- Positionnez le papier ou le tissu blanc de manière à ce qu'il remplisse l'intégralité de l'écran LCD. Veuillez noter que le cadre central ne s'affiche pas en cas d'utilisation du zoom numérique ou de l'affichage de .
- Vous pouvez également utiliser le viseur optique pour conserver les données de la couleur blanche.



3 Appuyez sur la touche .















- Il est recommandé de régler le mode de prise de vue sur  et le paramètre de correction d'exposition sur $[\pm 0]$ avant de définir une balance des blancs personnalisée. La balance des blancs correcte risque de ne pas être obtenue lorsque le paramètre d'exposition est incorrect (les images apparaissent entièrement noires ou blanches).
- Effectuez la prise de vue avec le même paramètre que lors de la lecture des données de balance des blancs. Si les paramètres diffèrent, il se peut que la balance des blancs optimale ne soit pas définie. Veuillez plus particulièrement à ne pas modifier les éléments suivants.
 - Vitesse ISO
 - Flash
 - Il est recommandé de régler le flash sur  ou .
 - Si le flash se déclenche au moment de la lecture des données de balance des blancs et qu'il est réglé sur , veuillez à l'utiliser également lors de la prise de vue.
- Dans la mesure où les données de balance des blancs ne peuvent pas être lues en mode Assemblage, définissez préalablement la balance des blancs dans un autre mode de prise de vue.
- Les données de balance des blancs sont conservées même si l'appareil photo est mis hors tension.

Prise de vue en mode Mes Couleurs



Modes de prise de vue disponibles >> p. 220







Vous pouvez changer l'aspect d'une image lors de sa prise de vue.

	Sans Mes coul.	Enregistrement normal.
	Eclatant	Souligne le contraste et la saturation des couleurs pour des prises de vue en couleurs vives.
	Neutre	Atténue le contraste et la saturation des couleurs pour des prises de vue en nuances neutres.
	Sepia	Prises de vue avec des tons sépia.
	Noir et blanc	Prises de vue en noir et blanc.
	Film positif	Cette option vous permet de rendre les couleurs rouge, verte ou bleue plus intenses comme les effets Rouge vif, Vert vif ou Bleu vif. Elle peut produire des couleurs naturelles et intenses comme celles obtenues sur un film positif.
	Ton chair + clair*	Cette option permet d'éclaircir les tons chair.
	Ton chair + sombre*	Cette option permet d'assombrir les tons chair.
	Bleu vif	Utilisez cette option pour souligner les teintes bleues. Les sujets de couleur bleue, tels que le ciel ou l'océan, sont ainsi plus vifs.
	Vert vif	Utilisez cette option pour souligner les teintes vertes. Les sujets de couleur verte, tels que les montagnes, les nouvelles pousses, les fleurs et les pelouses, sont ainsi plus vifs.
	Rouge vif	Utilisez cette option pour souligner les teintes rouges. Les sujets de couleur rouge, tels que les fleurs ou les voitures, sont ainsi plus vifs.
	Couleur perso.	Utilisez cette option pour régler le contraste, la netteté, la saturation ou la balance des couleurs entre les tons rouge, vert, bleu et chair*. Elle permet également d'effectuer des ajustements subtils, par exemple en rendant les couleurs bleues plus vives ou celles des visages plus brillantes.

* Si l'image contient des couleurs proches de la couleur chair, celles-ci sont également changées. Il est possible que vous n'obteniez pas les résultats attendus en fonction de la couleur de la peau.

En mode





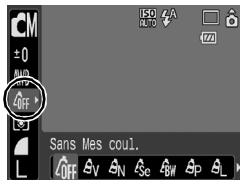

1 Sélectionnez un paramètre Mes couleurs.

1. Appuyez sur la touche .
2. Utilisez la touche  ou  pour sélectionner , puis la touche  ou  pour modifier l'option.
3. Appuyez sur la touche .





En mode (réglage du mode Couleur perso.)



1 Sélectionnez .

1. Appuyez sur la touche .
2. Utilisez la touche  ou  pour sélectionner , puis sélectionnez  à l'aide de la touche  ou .



2 Réglez le paramètre.

1. Appuyez sur la touche .
2. Utilisez la touche  ou  pour sélectionner [Contraste], [Netteté], [Saturation], [Rouge], [Vert], [Bleu] ou [Ton chair].

3. Utilisez la touche  ou  pour régler le paramètre.

- Le nouveau réglage s'affiche sur l'écran LCD.
- Si vous appuyez sur la touche **DISP.**, vous revenez à l'écran dans lequel vous pouvez sélectionner un mode Mes couleurs.



Sélectionnez un réglage.

Effectuez les ajustements.

3 Appuyez sur la touche .

- Vous revenez dans l'écran de prise de vue, ce qui vous permet de prendre d'autres photos.

Modification des couleurs



Modes de prise de vue disponibles >> p. 220

Vous pouvez prendre des photos avec les couleurs d'origine transformées. Cette opération est possible sur les vidéos ainsi que les images fixes, ce qui vous permet de bénéficier d'effets vidéo ou photo pour la photographie. Toutefois, selon les conditions de prise de vue, les images peuvent avoir l'air de manquer de netteté ou ne pas présenter la couleur attendue. Afin de prendre en photo des sujets importants, nous vous conseillons vivement de faire des essais de prise de vue et de vérifier les résultats. Si vous réglez [Enreg. Origin.] (p. 109) sur [Marche] lorsque vous photographiez une image fixe, vous pouvez enregistrer l'image d'origine ainsi que celle transformée.

	Couleur contrastée	Utilisez cette option pour conserver uniquement la couleur spécifiée sur l'écran LCD et transformer toutes les autres en noir et blanc.
	Permuter couleur	Utilisez cette option pour transformer une couleur spécifiée sur l'écran LCD en une autre. La couleur spécifiée peut uniquement être remplacée par une autre couleur ; vous ne pouvez pas choisir plusieurs couleurs.



La vitesse ISO augmente en fonction des conditions de prise de vue, ce qui peut accroître les parasites dans l'image.

Prise de vue en mode Couleur contrastée







1 Sélectionnez le mode Couleur contrastée.

Lors de la prise d'images fixes :

1. Réglez le sélecteur de mode sur .
2. Appuyez sur la touche .
3. Utilisez la touche ou pour sélectionner .
4. Appuyez sur la touche .



Lors de la réalisation de vidéos :

1. Réglez le sélecteur de mode sur .
2. Appuyez sur la touche .
3. Utilisez la touche  ou  pour sélectionner .
4. Appuyez sur la touche .





2 Appuyez sur la touche .

- L'appareil photo passe en mode d'entrée couleur et l'écran alterne entre l'image d'origine et l'image en mode Couleur contrastée (en utilisant la couleur définie auparavant).



3 Visez le sujet avec l'appareil photo de façon à ce que la couleur que vous voulez conserver s'affiche au centre de l'écran LCD, puis appuyez sur la touche .

- Une seule couleur peut être spécifiée.
- Vous pouvez utiliser la touche  ou  pour spécifier la gamme de couleurs à conserver.
 - 5 : Prend uniquement la couleur que vous voulez conserver
 - +5 : Prend également les couleurs proches de celle que vous voulez conserver

4 Appuyez sur la touche pour terminer le réglage, puis prenez la photo.



- La couleur contrastée par défaut est la couleur verte.
- Il est possible que vous n'obteniez pas les résultats attendus si vous utilisez le flash.
- La couleur contrastée et la plage de couleur choisies sont conservées même si vous éteignez l'appareil photo.

Prise de vue en mode Permuter couleur

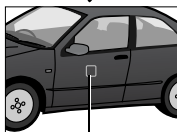

Couleur d'origine
(Avant permutation)

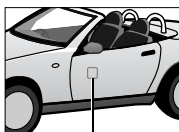



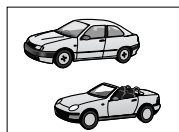



Couleur souhaitée
(Après permutation)









1 Sélectionnez le mode Permuter couleur.

Lors de la prise d'images fixes :

1. Réglez le sélecteur de mode sur .
2. Appuyez sur la touche .
3. Utilisez la touche  ou  pour sélectionner .
4. Appuyez sur la touche .



Lors de la réalisation de vidéos :

1. Réglez le sélecteur de mode sur .
2. Appuyez sur la touche .
3. Utilisez la touche  ou  pour sélectionner .
4. Appuyez sur la touche .



2 Appuyez sur la touche .

- L'appareil photo passe en mode d'entrée couleur et l'écran alterne entre l'image d'origine et l'image en mode Permuter couleur (en utilisant la couleur définie auparavant).



3 Visez le sujet avec l'appareil photo de façon à ce que la couleur d'origine s'affiche au centre de l'écran LCD, puis appuyez sur la touche ←.

- Une seule couleur peut être spécifiée.
- Vous pouvez utiliser la touche ↑ ou ↓ pour spécifier la gamme de couleurs à permuter.
 - 5 : Prend uniquement la couleur que vous voulez permuter
 - +5 : Prend également les couleurs proches de celle que vous voulez permuter

4 Visez le sujet avec l'appareil photo de façon à ce que la couleur souhaitée s'affiche au centre de l'écran LCD, puis appuyez sur la touche →.

- Une seule couleur peut être spécifiée.

5 Appuyez sur la touche pour terminer le réglage, puis prenez la photo.







- Le paramètre par défaut du mode Permuter couleur transforme le vert en blanc.
- Il est possible que vous n'obteniez pas les résultats attendus si vous utilisez le flash.
- Les couleurs spécifiées dans le mode Permuter couleur sont conservées même si vous éteignez l'appareil photo.

Modification de la méthode d'enregistrement de l'image d'origine



Lorsque vous prenez des photos en mode Couleur contrastée ou Permuter couleur, vous pouvez choisir d'enregistrer ou non l'image d'origine et celle transformée.

1 Sélectionnez [Enreg. Origin.].

1. Appuyez sur la touche .
2. Dans le menu , utilisez la touche  ou  pour sélectionner [Enreg. Origin.].



2 Validez le réglage.

1. Utilisez la touche  ou  pour sélectionner [Marche] ou [Arrêt].
2. Appuyez sur la touche .



- Lorsque [Enreg. Origin.] est réglé sur [Marche]
- Seule l'image transformée s'affiche sur l'écran LCD lorsque vous prenez une photo en mode Couleur contrastée ou Permuter couleur.
 - L'image transformée est affichée sur l'écran LCD une fois que vous avez pris une photo en mode Couleur contrastée ou Permuter couleur.
Si, à ce stade, vous effacez l'image, l'image d'origine ainsi que celle transformée sont effacées. Avant d'effacer un fichier, assurez-vous que vous souhaitez vraiment le supprimer.
 - Les images sont numérotées de manière consécutive. Les images d'origine reçoivent le numéro le plus petit et les images transformées en mode Couleur contrastée ou Permuter couleur le numéro suivant.
 - Dans la mesure où deux images sont enregistrées à chaque prise, le nombre de prises restant est à peu près égal à la moitié du nombre affiché lorsque cette fonction est réglée sur [Arrêt].

Paramétrage des superpositions d'affichages





Modes de prise de vue disponibles >>> p. 220

Lors de la prise de vue, vous pouvez afficher un quadrillage vertical et horizontal et/ou des guides de zone d'impression 3:2 sur l'écran LCD afin de vérifier la position du sujet.

Arrêt	–
Quadrillage	Affiche un quadrillage qui divise l'écran en 9 parties. Permet de vérifier la position verticale et horizontale du sujet.
Guides 3:2	Vous permet de vérifier la zone d'impression (rapport largeur-hauteur de 3:2) dans le cas d'une impression au format L ou carte postale.* Les parties en dehors de la zone imprimable sont grisées. * Les images sont toujours enregistrées au format standard 4:3.
Toutes	Affiche simultanément le quadrillage et les guides 3:2.

1 Sélectionnez [Superp. affich].

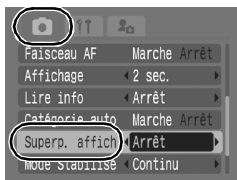

1. Appuyez sur la touche .
2. Dans le menu , utilisez la touche \uparrow ou \downarrow pour sélectionner [Superp. affich].

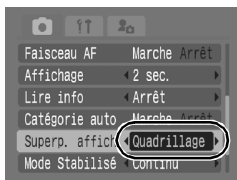

2 Validez le réglage.

1. Utilisez la touche \leftarrow ou \rightarrow pour sélectionner [Arrêt], [Quadrillage], [Guides 3:2] ou [Toutes].
2. Appuyez sur la touche .



- Seule l'option [Quadrillage] peut être utilisée en cas de sélection de  ou  ou en mode vidéo.
- Le quadrillage et les guides 3:2 ne sont pas enregistrés sur l'image.

Classification automatique des images (Catégorie auto)



Modes de prise de vue disponibles >>> p. 220

Si vous réglez le paramètre Catégorie auto sur [Marche], les images sont automatiquement triées dans des catégories prédéfinies lors de leur enregistrement.

	Personnes	Pour les images prises en mode , ou , ou les images sur lesquelles des visages sont détectés lorsque l'option [Zone AF] est réglée sur [Dét. visage].
	Ambiances	Pour les images prises en mode ou .
	Événements	Pour les images prises en mode , , , , ou .

1 Sélectionnez [Catégorie auto].

1. Appuyez sur la touche .
2. Dans le menu , utilisez la touche ou pour sélectionner [Catégorie auto].

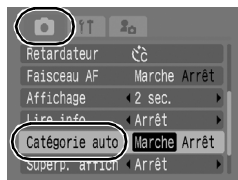

2 Validez le réglage.

1. Utilisez la touche ou pour sélectionner [Marche] ou [Arrêt].
2. Appuyez sur la touche .

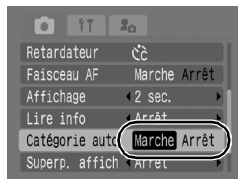

Les vidéos ne sont pas automatiquement classées. Vous pouvez toutefois les classer à l'aide de la fonction Ma catégorie (p. 120).

Attribution de paramètres à la touche Imprimer/Partager



Modes de prise de vue disponibles >>> p. 220

Vous pouvez attribuer une fonction que vous utilisez souvent lorsque vous prenez des photos à l'aide de la touche . Il est possible d'enregistrer les fonctions suivantes.

Élément de menu	Page	Élément de menu	Page
Non affecté	—	Téléconvertisseur numérique	p. 62
Sélection visage	p. 92	Superp. affich	p. 110
+/- (Exp.)	p. 97	Enregistrer vidéo	p. 79
Balance Blancs	p. 100	Affichage OFF	p. 113
Bal. blancs perso.	p. 101	Effet sonore*	p. 57
Cor. yeux rges	p. 77		

* Règle le son enregistré sur , que vous trouvez dans la section [Son déclenc.] du menu Mon profil.

1 Sélectionnez [Régl. Touche].

1. Appuyez sur la touche .
2. Dans le menu , utilisez la touche ou pour sélectionner [Régl. Touche].
3. Appuyez sur la touche .

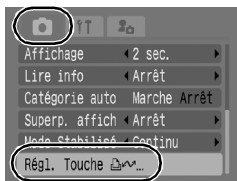

2 Validez le réglage.

1. Utilisez la touche , , ou pour sélectionner la fonction à attribuer.
2. Appuyez sur la touche .
3. Appuyez sur la touche .





















- Si apparaît dans le coin inférieur droit, vous pouvez enregistrer la fonction. Vous ne pourrez par contre pas l'utiliser avec certains modes de prises de vue ou réglages, même si vous appuyez sur la touche .

Pour annuler le raccourci
Sélectionnez  à l'étape 2.

Utilisation de la touche

1 Appuyez sur la touche .

- ,  et  : modifie les paramètres chaque fois que la touche  est enfoncée.
- ,  et  : affiche l'écran de configuration correspondant.
-  : enregistre les données de balance des blancs chaque fois que la touche  est enfoncée. Comme le cadre ne s'affiche pas à ce stade, assurez-vous que le tissu ou le papier blanc est positionné de manière à apparaître au centre de l'écran LCD, puis appuyez sur la touche . Après avoir utilisé cette fonction une fois, le paramètre de balance des blancs est remplacé par .
-  : le fait d'appuyer sur la touche  lorsque le sélecteur de mode est réglé sur  lance l'enregistrement de la vidéo en fonction des paramètres de pixels d'enregistrement et de cadence sélectionnés dans le mode  (Standard).
-  : lorsque la touche  est enfoncée, l'écran LCD est désactivé. Appuyez sur une touche autre que ON/OFF ou modifiez l'orientation verticale/horizontale de l'appareil photo pour réactiver l'écran LCD.
-  : le fait d'appuyer sur la touche  produit un son, ce qui est utile pour attirer l'attention du sujet sur l'appareil photo directement avant la prise de vue.

Lecture/effacement

Reportez-vous également à la section *Affichage d'images fixes* (p. 16).

🔍 Affichage d'images agrandies



1 Déplacez la commande de zoom vers 🔍.

- **SET** apparaît et une partie agrandie de l'image s'affiche.
- Les images peuvent être agrandies jusqu'à 10x environ.



Emplacement approximatif de la zone affichée

2 Utilisez les touches **↑**, **↓**, **←** ou **→** pour changer la position d'affichage.

- Si vous appuyez sur la touche **FUNC./SET** dans un affichage agrandi, l'appareil photo bascule vers le mode de déplacement parmi les images et l'icône **SET** s'affiche. Vous pouvez utiliser la touche **←** ou **→** pour passer à l'image suivante ou précédente au même facteur d'agrandissement. Le mode de déplacement parmi les images est annulé lorsque vous appuyez à nouveau sur la touche **FUNC./SET**.
- Vous pouvez modifier ce dernier à l'aide de la commande de zoom.

Pour annuler l'affichage agrandi

Déplacez la commande de zoom vers . (Vous pouvez également l'annuler immédiatement en appuyant sur la touche **MENU**.)



Les images des vidéos et les images en mode de lecture d'index ne peuvent pas être agrandies.

☒ Affichage des images par séries de neuf (Lecture d'index)



1 Déplacez la commande de zoom vers ☒.

- Il est possible d'afficher jusqu'à neuf images à la fois en mode de lecture d'index.
- Utilisez les touches **↑**, **↓**, **←** ou **→** pour changer la sélection d'images.

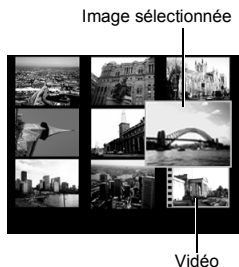

Pour annuler la lecture d'index

Déplacez la commande de zoom vers **Q**.

Passage d'une série de neuf images à une autre

La barre de saut apparaît lorsque vous déplacez la commande de zoom vers **☒** dans le mode de lecture d'index et vous permet de passer d'une série de neuf images à une autre.

- Utilisez la touche **←** ou **→** pour afficher la série de neuf images précédente ou suivante.
- Maintenez la touche **FUNC./SET** enfoncée et appuyez sur la touche **←** ou **→** pour passer à la première ou à la dernière série.



Pour annuler la lecture d'index

Déplacez la commande de zoom vers **Q**.

Vérification de la mise au point et de l'expression des personnes (Vérif. map.)

La fonction Vérif. map. vous permet de vérifier la mise au point des images prises. En outre, comme vous pouvez modifier la taille d'affichage et basculer entre les images, vous pouvez facilement vérifier l'expression faciale et si les yeux du sujet sont fermés.

Affichage de la vérification de la mise au point

- 1** Appuyez sur la touche  à plusieurs reprises jusqu'à ce que l'écran de vérification de la mise au point apparaisse.



- Des cadres s'affichent sur l'image comme suit.

Couleur du cadre	Contenu
Orange	Affiche la zone de l'image dans le coin inférieur droit de l'écran.
Blanc	S'affiche à l'endroit de l'image faisant l'objet de la mise au point.
Gris	S'affiche autour des visages détectés en mode de lecture.

- Le cadre orange vous permet de modifier la taille d'affichage, de même que la position du cadre et la zone affichée.

Modification de la taille d'affichage ou de la position du cadre

- 2** Déplacez la commande de zoom vers .

- La partie inférieure droite est mise en évidence ; il est alors possible de modifier la taille d'affichage et la position du cadre.



3 Apportez les modifications voulues.

- Modifiez la taille d'affichage à l'aide de la commande de zoom.
- Modifiez cette position à l'aide de la touche \uparrow , \downarrow , \leftarrow ou \rightarrow .
- Si vous déplacez la position du cadre orange et que vous appuyez sur la touche **FUNC./SET**, le cadre retournera dans sa position initiale.



Pour annuler la vérification de la mise au point
Appuyez sur la touche **MENU**.

Passage d'un cadre à l'autre





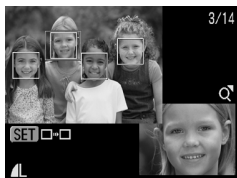

2 Appuyez sur la touche .

- Lorsque plusieurs cadres s'affichent autour des points focaux ou que plusieurs visages sont détectés, vous pouvez appuyer sur la touche **FUNC./SET** pour changer la position du cadre orange. Après avoir modifié la taille d'affichage, le cadre orange est ajusté à la taille du visage lorsque vous modifiez sa position.



Saut de plusieurs images

Lorsque de nombreuses images sont enregistrées sur la carte mémoire, l'utilisation des touches de recherche ci-dessous est pratique pour sauter des images et trouver l'objet recherché.

	Saut par date	Passes à la première image de chaque date de prise de vue.
	Aller à Ma catégorie	Passes à la première image de chaque catégorie triée par la fonction Catégorie auto (p. 111) ou Ma catégorie (p. 120).
	Aller à Dossier	Passes à la première image de chaque dossier.
	Aller à Vidéo	Passes à une vidéo.
	Saut 10 images	Avance de 10 images.
	Saut 100 images	Avance de 100 images.

1 En mode de lecture image par image, appuyez sur la touche .

- L'appareil photo passe en mode de recherche par saut.

2 Utilisez la touche **↑** ou **↓** pour sélectionner une touche de recherche.

- L'exemple affiché à l'écran varie légèrement en fonction de la touche de recherche.
- La touche **DISP.** vous permet d'afficher et de masquer les informations de l'image.





3 Affichez les images.

, ,  sélectionné :

1. Utilisez la touche \leftarrow ou \rightarrow pour sélectionner la date, la catégorie ou le dossier pour la lecture.

- Si les images ne sont pas organisées en catégories, vous pourrez uniquement sélectionner (Aucune) si vous avez choisi  (Ma catégorie).

2. Appuyez sur la touche .

- L'appareil photo bascule vers le mode de lecture défini et affiche un cadre bleu. Vous pouvez limiter la lecture aux images correspondant à la touche de recherche.
- Appuyez sur la touche  pour annuler le mode de lecture défini.



Sélectionnez la touche de recherche

, ,  sélectionné :

1. Appuyez sur la touche \leftarrow ou \rightarrow .

- Pour annuler ce réglage, appuyez sur la touche **MENU**.
- Appuyez sur la touche **FUNC./SET** pour faire basculer l'appareil photo vers le mode de lecture défini lorsque  est sélectionné.



Le mode de lecture défini est annulé dans les cas suivants.

- En cas de modification des catégories (pendant l'utilisation de Ma catégorie pour définir des images)
- En cas de sélection d'une série d'images
- En cas d'affichage d'images non prises en charge dans le mode de lecture défini
- En cas de sauvegarde d'images sur lesquelles des effets ont été ajoutés ou modifiés
- Lors de la suppression d'images du menu  à l'aide de la fonction [Effacer]

Organisation des images par catégorie (Ma catégorie)



Vous pouvez classer les images dans des catégories préparées. Les opérations suivantes peuvent être effectuées si les images sont triées par catégories.

- Recherches d'images (p. 118)
- Diaporama (p. 131)
- Protection (p. 147)
- Effacer (p. 151)
- Configuration des paramètres d'impression (p. 156)

	Personnes
	Ambiances
	Événements

	Catégorie1-3
	À suivre

Méthodes de sélection des catégories

Choisir	Pour afficher et sélectionner des images une à une.
Sélectionner série	Pour choisir une première et une dernière image et sélectionner toutes les images de la série.

1 Sélectionnez [Ma catégorie].

1. Appuyez sur la touche
2. Dans le menu , utilisez la touche ou pour sélectionner
3. Appuyez sur la touche

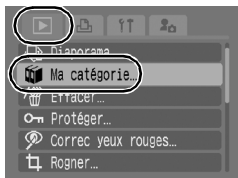

2 Choisissez une méthode de sélection.

1. Utilisez la touche ou pour sélectionner une méthode de sélection.
2. Appuyez sur la touche .

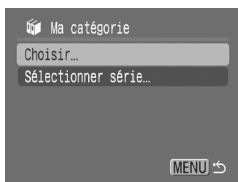

[Choisir]



3 Classez les images.

1. Utilisez la touche ◀ ou ▶ pour sélectionner les images à classer.
2. Utilisez la touche ▲ ou ▼ pour sélectionner une catégorie.
3. Appuyez sur la touche .
 - Pour annuler ce paramétrage, appuyez de nouveau sur la touche **FUNC./SET**.
 - Cette fonction peut également être définie dans le mode de lecture d'index.
 - Appuyez sur la touche **MENU** pour terminer le réglage.





[Sélectionner série]

3 Sélectionnez la première image.

1. Appuyez sur la touche .
2. Utilisez la touche ◀ ou ▶ pour sélectionner la première image à classer.
3. Appuyez sur la touche .



4 Sélectionnez la dernière image.

1. Utilisez la touche **→** pour sélectionner [Dernière image].
2. Appuyez sur la touche .
3. Utilisez la touche **←** ou **→** pour sélectionner la dernière image à classer.
4. Appuyez sur la touche .
 - Une image dont le numéro est inférieur au numéro de la première image ne peut pas être sélectionnée comme dernière image.
 - Vous pouvez sélectionner jusqu'à 500 images.



5 Sélectionnez une catégorie.

1. Appuyez sur la touche **↓**.
2. Utilisez la touche **←** ou **→** pour sélectionner une catégorie.

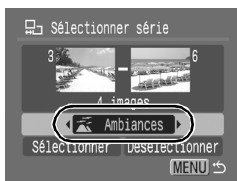

6 Validez le réglage.

1. Appuyez sur la touche **↓** et sélectionnez [Sélectionner].
2. Appuyez sur la touche .
 - L'écran revient à l'écran de la méthode de sélection.
 - Si vous sélectionnez [Désélectionner], le classement par catégorie de la série sélectionnée est annulé.



Rognage d'une partie d'une image



Vous pouvez rogner une partie d'une image enregistrée et la sauvegarder en tant que nouveau fichier image.

1 Sélectionnez [Rogner].

1. Appuyez sur la touche .
2. Dans le menu , utilisez la touche ou pour sélectionner .
3. Appuyez sur la touche .

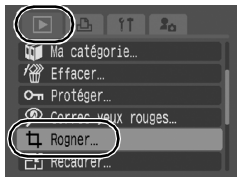

2 Sélectionnez une image.

1. Utilisez la touche ou pour sélectionner l'image à rogner.
2. Appuyez sur la touche .
 - Le cadre de rognage (zone de l'image pouvant être rognée) s'affiche en vert.

Cadre de rognage



Image après rognage





3 Ajustez le cadre de rognage.

- Vous pouvez modifier la taille du cadre de rognage à l'aide de la commande de zoom. Le nombre de pixels d'enregistrement de l'image enregistrée varie toutefois en fonction de la taille de l'image rognée.
- Vous pouvez modifier la position du cadre de rognage à l'aide de la touche , , ou .
- Appuyez sur la touche **DISP.** pour modifier l'orientation verticale/horizontale du cadre de rognage.
- Si un visage est détecté, un cadre gris apparaît autour de celui-ci dans l'écran supérieur gauche. Un rognage peut être effectué autour de ce cadre. Si plusieurs cadres sont affichés, vous pouvez passer d'un à l'autre à l'aide de la touche .

Pixels d'enregistrement après rognage







4 Enregistrez l'image.

1. Appuyez sur la touche .
2. Utilisez la touche  ou  pour sélectionner [OK].
3. Appuyez sur la touche .

- L'image rognée est enregistrée en tant que nouveau fichier image.
- Pour rogner d'autres images, répétez les instructions à partir de l'étape 2.



5 Affichez l'image enregistrée.

1. Appuyez sur la touche .
2. Utilisez la touche  ou  pour sélectionner [Oui].
3. Appuyez sur la touche .

- Si vous sélectionnez [Non], l'écran revient au menu .





- Il est impossible de rogner des vidéos, des images **S** ou **XS** et des images enregistrées dans **W**.
- Il peut s'avérer impossible de rogner des images enregistrées par un autre appareil photo.
- Le rapport largeur-hauteur des images pouvant être rognées est fixé à 4:3 (ou 3:4 si l'image est orientée verticalement).
- Les pixels d'enregistrement d'une image rognée sont inférieurs à ceux de l'image avant rognage.

Lecture de vidéos





1 Affichez le fichier vidéo.

1. Utilisez la touche ◀ ou ▶ pour sélectionner une vidéo.
2. Appuyez sur la touche .
 - Les images sur lesquelles l'icône  apparaît sont des vidéos.



2 Lisez la vidéo.

1. Utilisez la touche ◀ ou ▶ pour sélectionner .
2. Appuyez sur la touche .
 - La vidéo est interrompue si vous appuyez sur la touche **FUNC./SET** pendant la lecture. Elle reprend dès que vous appuyez à nouveau sur la touche.
 - Lorsque la lecture est terminée, la vidéo s'arrête sur la dernière image affichée. Appuyez sur la touche **FUNC./SET** pour afficher le panneau de commandes vidéo.
 - Vous pouvez afficher ou masquer la barre de progression de la lecture en appuyant sur la touche **DISP.** pendant la lecture d'une vidéo.
 - Si la lecture a été interrompue au cours de la session de visualisation précédente, elle reprend à partir de la dernière image affichée.

Panneau de commandes vidéo











Barre de progression de la lecture

Heure à laquelle la vidéo a été tournée

Volume (réglez-le avec la touche ▼ ou ▲)

Utilisation du panneau de commandes vidéo

Utilisez la touche ◀ ou ▶ pour sélectionner une commande, puis appuyez sur la touche **FUNC./SET**.

	Sortir	Arrête la lecture et retourne au mode de lecture image par image.
	Imprimer	Une icône apparaît lorsqu'une imprimante est connectée. Reportez-vous au <i>Guide d'utilisation de l'impression directe</i> pour plus de détails.
	Lire	Lance la lecture.
	Mouvement lent	Vous pouvez utiliser la touche ◀ pour ralentir la lecture ou la touche ▶ pour l'accélérer.
	Première image	Affiche la première image.
	Image précédente	Effectue un retour rapide lorsque la touche FUNC./SET est maintenue enfoncée.
	Image suivante	Avance rapidement lorsque la touche FUNC./SET est maintenue enfoncée.
	Dernière image	Affiche la dernière image.
	Editer	Passé en mode d'édition vidéo.



Il est impossible de lire des vidéos en mode de lecture d'index.



- Lorsque vous lisez une vidéo sur un téléviseur, utilisez les commandes de ce dernier pour régler le volume (p. 176).
- Le son ne peut pas être lu en lecture lente ou .

Modification des vidéos



Vous pouvez supprimer des parties des vidéos enregistrées.



Les vidéos d'1 seconde ou plus avant l'édition peuvent être éditées par incréments d'1 seconde. Par contre, les vidéos protégées ou d'une durée inférieure à 1 seconde (🔒 de 15 s*1 ou 30 s*2) ne peuvent pas être éditées.

*1 Lorsque l'intervalle de prise de vue est de 1 s

*2 Lorsque l'intervalle de prise de vue est de 2 s

1 Sélectionnez [Editer].

1. Utilisez la touche ◀ ou ▶ pour sélectionner dans l'écran de modification des vidéos.

2. Appuyez sur la touche .

- Le panneau d'édition vidéo ainsi que la barre correspondante s'affichent.



2 Éditez la vidéo.

1. Utilisez la touche ▲ ou ▼ pour sélectionner (Couper le début) ou (Couper la fin).

2. Utilisez la touche ◀ ou ▶ pour indiquer le point de coupure (✂).

- Tandis que vous déplacez le point de coupure à l'aide de la touche ◀ ou ▶, s'affiche toutes les secondes (ou toutes les 15 secondes*1 ou toutes les 30 secondes*2 dans) afin de vous permettre de couper la vidéo au point indiqué.

*1 Lorsque l'intervalle de prise de vue est de 1 s



*2 Lorsque l'intervalle de prise de vue est de 2 s

- Même si vous définissez le point de coupure à un endroit autre que , la sélection de supprime la partie du début de la vidéo à partir d'un point un situé avant le point de coupure spécifié et la sélection de supprime la partie subséquente du film à partir d'un point un après le point de coupure défini. La vidéo modifiée est enregistrée.

Panneau d'édition vidéo







Barre d'édition vidéo

- Pour visualiser une vidéo temporairement modifiée, sélectionnez  (Lire) et appuyez sur la touche **FUNC./SET**.
- Pour continuer l'édition, répétez l'étape 2.
- Si vous sélectionnez  (Sortir), la modification est annulée et le panneau de commandes vidéo réapparaît.

3 Sélectionnez [**Sauvegarder**].

1. Utilisez la touche  ou  pour sélectionner .
2. Appuyez sur la touche .

4 Sauvegardez le fichier.

1. Utilisez la touche , ,  ou  pour sélectionner [Nouv. Fichier] ou [Ecraser].
2. Appuyez sur la touche .



- [Nouv. Fichier] enregistre la vidéo modifiée sous un nouveau nom de fichier. Les données d'origine demeurent inchangées. Notez que si vous appuyez sur la touche **FUNC./SET** durant l'enregistrement de la vidéo, celui-ci est annulé.
- [Ecraser] enregistre la vidéo modifiée sous son nom actuel. Les données d'origine sont détruites.
- S'il n'y a pas assez d'espace libre sur la carte mémoire, seule l'option [Ecraser] peut être sélectionnée.



Selon la taille du fichier vidéo, l'enregistrement d'une vidéo modifiée peut prendre un certain temps. Si la batterie se décharge au cours de l'opération, les clips vidéo modifiés ne pourront pas être enregistrés. Lorsque vous modifiez des vidéos, il est conseillé d'utiliser une batterie complètement chargée ou le kit adaptateur secteur ACK-DC10 vendu séparément (p. 202).

Rotation des images à l'écran



Vous pouvez faire pivoter les images à l'écran dans le sens des aiguilles d'une montre selon un angle de 90° ou de 270°.



Original



90°



270°

1 Sélectionnez [Rotation].

1. Appuyez sur la touche .
2. Dans le menu , utilisez la touche ou pour sélectionner .
3. Appuyez sur la touche .



2 Faites pivoter l'image.

1. Utilisez la touche ou pour sélectionner une image à faire pivoter.
2. Appuyez sur la touche .
 - Appuyez sur la touche **FUNC./SET** pour faire défiler les orientations 90°/270°/original.
 - Cette fonction peut également être définie dans le mode de lecture d'index.







Lorsque des images sont téléchargées sur un ordinateur, l'orientation des images pivotées par l'appareil photo dépend du logiciel utilisé pour le téléchargement.







Dans la mesure où l'orientation d'une image est enregistrée, celle-ci apparaît dans l'orientation modifiée la prochaine fois que vous l'affichez.

Lecture avec effets de transition

Vous pouvez sélectionner l'effet de transition affiché lorsque vous passez d'une image à l'autre.



	Pas d'effet de transition.
	L'image affichée s'assombrit et l'image suivante s'éclaircit progressivement jusqu'à ce qu'elle soit affichée.
	Appuyez sur la touche  pour afficher l'image précédente depuis la gauche et sur la touche  pour afficher l'image suivante depuis la droite.

1 Sélectionnez [Transition].

1. Appuyez sur la touche .
2. Dans le menu , utilisez la touche  ou  pour sélectionner .



2 Validez le réglage.







1. Utilisez la touche  ou  pour sélectionner un effet.
2. Appuyez sur la touche .









Lecture automatique (Diaporamas)

Lecture automatique d'images de la carte mémoire.

Les paramètres des images des diaporamas reposent sur la norme DPOF (Digital Print Order Format).













	toutes vues	Lit toutes les images de la carte mémoire dans l'ordre.
	Date	Lit toutes les images prises à la date spécifiée dans l'ordre.
	Ma catégorie	Lit les images de la catégorie sélectionnée dans l'ordre.
	Dossier	Lit toutes les images d'un dossier spécifique dans l'ordre.
	Vidéos	Lit uniquement les fichiers vidéo dans l'ordre.
	Photos	Lit uniquement les images fixes dans l'ordre.
	Perso. 1-3	Lit les images sélectionnées pour chaque diaporama, Perso. 1, Perso. 2 ou Perso. 3, dans l'ordre (p. 134).

1 Sélectionnez [Diaporama].

1. Appuyez sur la touche .
2. Dans le menu , utilisez la touche  ou  pour sélectionner .
3. Appuyez sur la touche .



2 Sélectionnez une méthode de lecture.

1. Appuyez sur la touche .
2. Utilisez la touche  ou  pour sélectionner le type de diaporama.
 - , ,  : appuyez sur la touche **FUNC./SET** pour sélectionner la date, la catégorie ou le dossier à lire (p. 133).
 - -- : appuyez sur la touche **FUNC./SET** pour sélectionner les images à lire (p. 134).
 - Si vous voulez ajouter un effet de transition aux images lues, utilisez la touche  pour sélectionner [Effet] et sélectionnez le type d'effet à l'aide de la touche  ou  (p. 132).



3 Lancez le diaporama.

1. Appuyez sur la touche **↓**.
2. Utilisez la touche **←** ou **→** pour sélectionner [Débuter].
3. Appuyez sur la touche .

- Les fonctions suivantes sont disponibles pendant les diaporamas.
 - Pause/reprise : appuyez sur la touche **FUNC./SET**.
 - Avance/retour rapide : appuyez sur la touche **←** ou **→** (maintenez la touche enfoncée pour passer plus rapidement d'une image à l'autre).







Pour arrêter le diaporama

Appuyez sur la touche **MENU**.

Effets de transition

Vous pouvez sélectionner l'effet de transition utilisé lors du remplacement d'une image par une autre.

	Pas d'effet de transition.
	La nouvelle image s'éclaircit progressivement et se déplace de bas en haut.
	La nouvelle image apparaît d'abord sous la forme d'une croix, puis s'élargit progressivement pour s'afficher entièrement.
	Des parties de l'image se déplacent horizontalement, puis l'image s'élargit pour s'afficher entièrement.



En mode de lecture image par image, vous pouvez démarrer un diaporama à partir de l'image actuellement affichée en maintenant la touche **FUNC./SET** enfoncée tout en appuyant sur la touche . Veuillez noter que si vous le faites alors que la dernière image prise est affichée, le diaporama démarre à partir de la première image utilisant la même date.

Sélection de la date, de la catégorie ou du dossier à lire (📅/📁/📁)

1 Sélectionnez une méthode de lecture.

1. Utilisez la touche ← ou → pour sélectionner 📅, 📁 ou 📁.
2. Appuyez sur la touche .



2 Sélectionnez les images à lire.

1. Utilisez la touche ↑ ou ↓ pour sélectionner une date/une catégorie/un dossier à lire.
2. Appuyez sur la touche .



- Une ✓ s'affiche sur les images sélectionnées.
- Pour annuler la sélection : appuyez à nouveau sur la touche **FUNC./SET**.
- Il est possible d'effectuer plusieurs sélections pour la date, la catégorie et le dossier.
- Les images sont lues dans l'ordre de sélection.
- Pour vérifier les images pour chaque date/catégorie/dossier : utilisez la touche ← ou →.
- Pour terminer le réglage, appuyez sur la touche **MENU**.

Sélection d'images pour la lecture (*1-3)

Sélectionnez uniquement les images que vous souhaitez lire et enregistrez-les sous la forme d'un diaporama (Perso. 1, 2 ou 3). Vous pouvez sélectionner jusqu'à 998 images. Celles-ci seront lues dans l'ordre de sélection.

1 Sélectionnez une méthode de lecture.

1. Utilisez la touche ◀ ou ▶ pour sélectionner *1, *2 ou *3.

- Au départ, seule l'icône *1 s'affiche.

2. Appuyez sur la touche .

- Lorsque vous sélectionnez *1, l'icône est remplacée par *1✓ et *2 s'affiche. Les icônes *2 et *3 changent de la même manière lorsqu'elles sont sélectionnées.



2 Sélectionnez les images à lire.

1. Utilisez la touche ◀ ou ▶ pour choisir les images à lire.

2. Utilisez la touche  pour sélectionner/désélectionner les images.

- Vous pouvez également sélectionner des images dans le mode de lecture d'index.
- Pour terminer le réglage, appuyez sur la touche **MENU**.

Coche indiquant la sélection
Numéro indiquant l'ordre de sélection



Sélection de toutes les images

1. Après avoir sélectionné *1-3 à l'étape 1, utilisez la touche ▲ pour sélectionner [Marquer], puis appuyez sur la touche **FUNC./SET**.
 2. Utilisez la touche ▲ pour sélectionner [Marquer], puis appuyez sur la touche **FUNC./SET**.
 3. Utilisez la touche ▶ pour sélectionner [OK], puis appuyez sur la touche **FUNC./SET**.
- Pour désélectionner toutes les images, sélectionnez [Réinit.].

Ajustement des paramètres de durée de lecture et répétition

• Durée lecture

Permet de définir la durée d'affichage de chaque image. Vous avez le choix entre 3–10 secondes, 15 secondes et 30 secondes.

La durée d'affichage peut varier légèrement en fonction de l'image.

• Répéter

Permet de définir si le diaporama s'arrête une fois que toutes les images ont été affichées ou continue jusqu'à ce que vous l'arrêtez.

1 Sélectionnez [Régler].

1. Utilisez la touche ◀ ou ▶ pour sélectionner [Régler].
2. Appuyez sur la touche .



2 Configurez le réglage.

1. Utilisez la touche ▲ ou ▼ pour sélectionner [Durée lecture] ou [Répéter].
2. Utilisez la touche ◀ ou ▶ pour sélectionner une option.
3. Appuyez sur la touche .

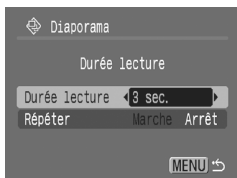

Fonction Correc yeux rouges



Vous pouvez corriger les yeux rouges dans les images enregistrées.









Il peut arriver que les yeux rouges ne soient pas automatiquement détectés dans certaines images ou que les résultats ne soient pas ceux escomptés.

Nous vous conseillons d'utiliser [Nouv. Fichier] pour enregistrer les images corrigées.

Exemples :





- Visages près du bord de l'écran ou relativement petits, grands, sombres ou clairs, par rapport à l'ensemble de l'image.
- Visages tournés de côté ou en diagonale ou partiellement cachés.

1 Sélectionnez [Correc yeux rouges].

1. Appuyez sur la touche .
2. Dans le menu , utilisez la touche  ou  pour sélectionner .
3. Appuyez sur la touche .



2 Sélectionnez une image.

1. Utilisez la touche  ou  pour sélectionner l'image dont vous souhaitez corriger les yeux rouges.
2. Appuyez sur la touche .
 - Un cadre s'affiche automatiquement lorsqu'un œil rouge est détecté.
 - Si les yeux rouges ne sont pas automatiquement détectés, sélectionnez [Ajouter zone] à l'aide de la touche  ou  et appuyez sur la touche **FUNC./SET** (p. 138).
 - Pour annuler le cadre de correction, sélectionnez [Supp image] et appuyez sur la touche **FUNC./SET** (p. 139).



3 Corrigez l'image.

1. Utilisez la touche \uparrow , \downarrow , \leftarrow ou \rightarrow pour sélectionner [Démarrer].
2. Appuyez sur la touche .



4 Enregistrez l'image.



1. Utilisez la touche \uparrow , \downarrow , \leftarrow ou \rightarrow pour sélectionner [Nouv. Fichier] ou [Ecraser].

2. Appuyez sur la touche .

- [Nouv. Fichier] : Sauvegardée comme nouveau fichier avec un nouveau nom. L'image non corrigée est conservée. La nouvelle image est enregistrée en tant que dernier fichier.
- [Ecraser] : Sauvegardée sous le même nom de fichier que l'image non corrigée. L'image non corrigée est effacée.
- Lorsque [Nouv. Fichier] est sélectionné, passez à l'étape 5.
- Pour corriger les yeux rouges d'autres images, répétez les instructions à partir de l'étape 2.



5 Affichez l'image enregistrée.

1. Appuyez sur la touche .
2. Utilisez la touche \leftarrow ou \rightarrow pour sélectionner [Oui].
3. Appuyez sur la touche .

- Le menu  réapparaît si vous sélectionnez [Non].



- Il est impossible de corriger les yeux rouges sur des vidéos.
- Les images protégées ne peuvent pas être écrasées.



- Si l'espace disponible sur la carte mémoire est insuffisant, les yeux rouges ne pourront pas être corrigés.
- Vous pouvez corriger les yeux rouges d'une image autant de fois que vous le souhaitez. La qualité de l'image se détériorera toutefois progressivement à chaque exécution.
- Dans la mesure où la zone de correction n'apparaît pas automatiquement sur les images qui ont déjà été corrigées une fois à l'aide de la fonction Correc yeux rouges, utilisez l'option [Ajouter zone] pour les corriger.

Ajout d'un cadre de correction

1 Sélectionnez [Ajouter zone].

1. Utilisez la touche **↑**, **↓**, **←** ou **→** pour sélectionner [Ajouter zone].
2. Appuyez sur la touche **FUNC./SET**.
 - Une zone verte s'affiche.



2 Ajustez la position du cadre.

1. Utilisez la touche **↑**, **↓**, **←** ou **→** pour déplacer la zone.
 - La taille de la zone peut être modifiée à l'aide de la commande de zoom.



3 Ajoutez une zone de correction.

1. Appuyez sur la touche **FUNC./SET**.
 - La zone de correction est ajoutée et la couleur de la zone devient blanche.
 - Pour ajouter des zones supplémentaires, ajustez la position, puis appuyez sur la touche **FUNC./SET**.
 - Vous pouvez ajouter jusqu'à 35 zones.
 - Lorsque vous avez fini d'ajouter des zones, appuyez sur la touche **MENU**.



Pour corriger correctement les yeux rouges, tenez compte des remarques suivantes (reportez-vous à l'image de l'étape 2 à la [page 138](#)) :

- Réglez la taille de la zone de correction pour qu'elle entoure uniquement les yeux rouges à corriger.
- Lorsque plusieurs sujets ont des yeux rouges, prenez soin d'ajouter une zone de correction par sujet.

Suppression de zones de correction

1 Sélectionnez [Supp image].

1. Utilisez la touche **↑**, **↓**, **←** ou **→** pour sélectionner [Supp image].
2. Appuyez sur la touche .



2 Sélectionnez le cadre que vous souhaitez supprimer.

1. Utilisez la touche **←** ou **→** pour sélectionner une image à supprimer.
- La zone sélectionnée apparaît en vert.



3 Supprimez l'image.

1. Appuyez sur la touche .
- La zone sélectionnée disparaît.
- Pour continuer à supprimer des zones, retournez à l'étape 2.
- Lorsque vous avez terminé de supprimer des zones, appuyez sur la touche **MENU**.

Ajout d'effets avec la fonction Mes couleurs



Vous pouvez ajouter des effets aux images enregistrées (photos uniquement) à l'aide de la fonction Mes couleurs. Il est possible de sélectionner les effets Mes couleurs ci-dessous. Pour plus d'informations, reportez-vous à la p. 103.

Eclatant	Ton chair + clair
Neutre	Ton chair + sombre
Sepia	Bleu vif
Noir et blanc	Vert vif
Film positif	Rouge vif

1 Sélectionnez [Mes couleurs].

1. Appuyez sur la touche .
2. Dans le menu , utilisez la touche ou pour sélectionner .
3. Appuyez sur la touche .

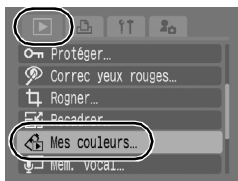

2 Sélectionnez une image.

1. Utilisez la touche ou pour sélectionner une image.
2. Appuyez sur la touche .



3 Sélectionnez un type Mes couleurs.

- Utilisez la touche ◀ ou ▶ pour sélectionner le type Mes couleurs.
 - L'image affichée prend en compte l'effet Mes couleurs.
 - Vous pouvez déplacer la commande de zoom vers 🔍 pour vérifier l'image en lui appliquant un facteur d'agrandissement plus élevé. Pendant que l'image est agrandie, vous pouvez appuyer sur la touche **FUNC./SET** pour passer de l'image transformée avec l'effet Mes couleurs à l'image d'origine non transformée.
- Appuyez sur la touche .



4 Enregistrez l'image.

- Utilisez la touche ◀ ou ▶ pour sélectionner [OK].
- Appuyez sur la touche .
 - La nouvelle image enregistrée, transformée avec l'effet Mes couleurs, sera la dernière de la liste.
 - Pour continuer d'ajouter des effets à d'autres images, répétez les procédures à partir de l'étape 2.



5 Affichez l'image enregistrée.

- Appuyez sur la touche .
- Utilisez la touche ◀ ou ▶ pour sélectionner [Oui].
- Appuyez sur la touche .
 - Le menu  réapparaît si vous sélectionnez [Non].





- Les effets Mes couleurs ne pourront pas être ajoutés si l'espace disponible sur la carte mémoire est insuffisant.
- Bien que les effets Mes couleurs puissent être ajoutés autant de fois que vous le souhaitez à une image, la qualité de l'image se dégradera progressivement à chaque application et vous risquez de ne pas obtenir les couleurs voulues.
- Les couleurs des images prises avec la fonction Mes couleurs (p. 103) en mode de prise de vue et des images éditées avec cette fonction en mode de lecture peuvent différer légèrement.







Redimensionnement des images



Vous pouvez enregistrer les images avec un nombre de pixels d'enregistrement inférieur à l'image d'origine.

M3	1600 x 1200 pixels
S	640 x 480 pixels
XS	320 x 240 pixels

1 Sélectionnez [Recadrer].

1. Appuyez sur la touche .
2. Dans le menu , utilisez la touche  ou  pour sélectionner .
3. Appuyez sur la touche .

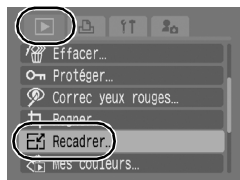

2 Sélectionnez une image.

1. Utilisez la touche  ou  pour sélectionner une image à recadrer.
2. Appuyez sur la touche .
 - La touche **FUNC./SET** n'est pas sélectionnable dans le cas d'images qui ne peuvent pas être recadrées.



3 Sélectionnez les pixels d'enregistrement.

1. Utilisez la touche ◀ ou ▶ pour sélectionner les pixels d'enregistrement.
2. Appuyez sur la touche .



- Il est possible que certains réglages de pixels d'enregistrement ne puissent pas être sélectionnés, selon l'espace disponible sur la carte mémoire (⊘ s'affiche en bas à droite de l'icône).



4 Enregistrez l'image.

1. Utilisez la touche ◀ ou ▶ pour sélectionner [OK].
2. Appuyez sur la touche .



- L'image recadrée est enregistrée dans un nouveau fichier. Le fichier image avant recadrage n'est pas supprimé.
- Pour recadrer d'autres images, répétez les instructions à partir de l'étape 2.

5 Affichez l'image enregistrée.

1. Appuyez sur la touche .
2. Utilisez la touche ◀ ou ▶ pour sélectionner [Oui].
3. Appuyez sur la touche .



- Le menu  réapparaît si vous sélectionnez [Non].



Les vidéos et les images prises dans  ne peuvent pas être recadrées.

Ajout de mém. vocaux aux images



En mode de lecture, vous pouvez joindre un mém. vocal (d'1 minute max.) à une image. Les données sonores sont enregistrées au format WAVE.

1 Sélectionnez [Mém. vocal].

1. Appuyez sur la touche .
2. Dans le menu , utilisez la touche ou pour sélectionner .
3. Appuyez sur la touche .

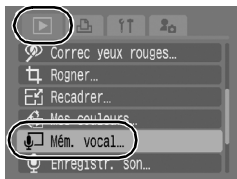

2 Sélectionnez une image.

1. Utilisez la touche ou pour sélectionner une image à laquelle vous souhaitez joindre un mém. vocal.
 2. Appuyez sur la touche .
- Le panneau de commandes des mém. vocaux s'affiche.



3 Enregistrez le mém. vocal.

1. Utilisez la touche ou pour sélectionner .
 2. Appuyez sur la touche .
- Le temps écoulé et le temps restant s'affichent.
 - Appuyez sur la touche **FUNC./SET** pour interrompre l'enregistrement. Appuyez à nouveau dessus pour le reprendre.
 - Il est possible d'ajouter jusqu'à une minute d'enregistrement à chaque image.
 - Appuyez sur la touche **MENU** pour mettre fin à la configuration.







Panneau de commandes des mém. vocaux

- Temps écoulé/
Temps restant
- Volume (réglez-le avec la touche ou)

Panneau de commandes des mém. vocaux

Utilisez la touche ◀ ou ▶ pour sélectionner une option et appuyez sur la touche **FUNC./SET**.

	Sortir	Met fin à l'opération.
	Enregistrer	Lance l'enregistrement.
	Pause	Arrête l'enregistrement ou la lecture.
	Lire	Relance la lecture.
	Effacer	Efface les mém. vocaux. (Sélectionnez [Effacer] dans l'écran de confirmation et appuyez sur la touche FUNC./SET .)



- Il n'est pas possible d'ajouter des mém. vocaux à des vidéos.
- Les mém. vocaux des images protégées ne peuvent pas être effacés.

Enregistrement de sons uniquement (Enregistr. son)



Vous pouvez enregistrer un mém. vocal d'environ 2 heures au maximum sans prendre de photo.

1 Sélectionnez [Enregistr. son].

1. Appuyez sur la touche .
2. Dans le menu , utilisez la touche ou pour sélectionner .
3. Appuyez sur la touche .

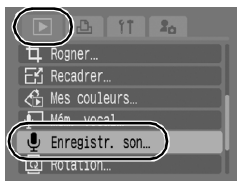

2 Procédez à l'enregistrement de son.

1. Utilisez la touche ou pour sélectionner .
2. Appuyez sur la touche .
 - Le temps d'enregistrement écoulé s'affiche.
 - Vous pouvez utiliser la touche ou pour modifier le taux d'échantillonnage. La qualité d'enregistrement augmente progressivement selon que vous sélectionnez [11.025kHz], [22.050kHz] ou [44.100kHz], mais la taille du fichier enregistré augmente en conséquence.
 - Appuyez sur la touche **FUNC./SET** pour arrêter la session d'enregistrement. Appuyez à nouveau sur cette touche pour démarrer une nouvelle session d'enregistrement.

Taux d'échantillonnage



Panneau de l'enregistreur de son

Temps restant

Panneau de l'enregistreur de son

Utilisez la touche ou pour sélectionner une option et appuyez sur la touche **FUNC./SET**.

	Sortir	Retourne à l'écran de menu.
	Enregistrer	Lance l'enregistrement.
	Pause	Arrête l'enregistrement ou la lecture.
	Lire	Utilisez la touche ou pour sélectionner un son et appuyez sur la touche FUNC./SET .

	Retour rapide	Maintenez la touche FUNC./SET enfoncée pour effectuer un retour rapide. Il est impossible d'écouter le son pendant le retour rapide.
	Avance rapide	Maintenez la touche FUNC./SET enfoncée pour avancer rapidement. Il est impossible d'écouter le son pendant l'avance rapide.
	Effacer	Sélectionnez [Effacer] ou [effacer tout] dans l'écran de confirmation et appuyez sur la touche FUNC./SET .
	Protéger	Protège contre les effacements accidentels. Utilisez la touche ↑ ou ↓ pour sélectionner un son et la touche FUNC./SET pour sélectionner/désélectionner la protection.
	Volume	Vous pouvez utiliser la touche ↑ ou ↓ pour régler le volume.







- Reportez-vous à la section *Vitesse des données et durées d'enregistrement (estimations) de l'enregistreur de son* (p. 212).
- L'enregistrement s'arrête automatiquement lorsque la carte mémoire est pleine.

Protection des images

Vous pouvez protéger les images et les vidéos importantes contre un effacement accidentel.

Choisir	Vous pouvez configurer les paramètres de protection des différentes images tout en les visualisant.
Sélectionner série	Vous pouvez sélectionner une première et une dernière image et protéger toutes les images de la série.
Sélection par date	Vous pouvez protéger les images à partir d'une date donnée.
Sélec. par catégorie	Vous pouvez protéger les images d'une catégorie donnée.
Sélect. par dossier	Vous pouvez protéger les images d'un dossier donné.
toutes vues	Vous pouvez protéger toutes les images contenues sur une carte mémoire.

1 Sélectionnez [Protéger].

1. Appuyez sur la touche .
2. Dans le menu , utilisez la touche **↑** ou **↓** pour sélectionner .
3. Appuyez sur la touche .

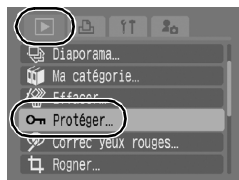

2 Choisissez une méthode de sélection.

- Utilisez la touche **↑** ou **↓** pour sélectionner une méthode de sélection.
 - Appuyez sur la touche **MENU** pour revenir à l'écran précédent.
- Appuyez sur la touche .

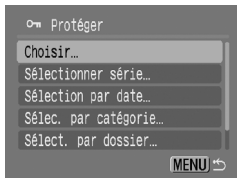

[Choisir]

3 Protégez l'image.

- Utilisez la touche **←** ou **→** pour sélectionner une image à protéger.
- Appuyez sur la touche .
 - Pour annuler ce paramétrage, appuyez de nouveau sur la touche **FUNC./SET**.
 - Pour protéger d'autres images, répétez l'opération.
 - Cette fonction peut également être définie dans le mode de lecture d'index.
 - Appuyez sur la touche **MENU** pour terminer le réglage.



icône de protection

[Sélectionner série]

3 Sélectionnez la première image.

- Appuyez sur la touche .



2. Utilisez la touche ◀ ou ▶ pour sélectionner la première image de la série à protéger.

3. Appuyez sur la touche .



4 Sélectionnez la dernière image.

1. Utilisez la touche ▶ pour sélectionner [Dernière image].

2. Appuyez sur la touche .

3. Utilisez la touche ◀ ou ▶ pour sélectionner la dernière image de la série.

4. Appuyez sur la touche .

- Une image dont le numéro est inférieur au numéro de la première image ne peut pas être sélectionnée comme dernière image.
- Vous pouvez sélectionner jusqu'à 500 images.



5 Protégez les images.

1. Utilisez la touche ▼ et sélectionnez [Protéger].

2. Appuyez sur la touche .

- L'écran revient à l'écran de la méthode de sélection.
- La sélection de [Déverrouiller] annule la sélection de l'image protégée.



[Sélection par date]/[Sélec. par catégorie]/ [Sélect. par dossier]

3 Sélectionnez les images.

- Utilisez la touche **↑** ou **↓** pour sélectionner une date/une catégorie/ un dossier à protéger.
- Appuyez sur la touche .
 - Une ✓ s'affiche sur les images sélectionnées.
 - Pour annuler ce paramétrage, appuyez de nouveau sur la touche **FUNC./SET**.
 - Vous pouvez sélectionner plusieurs dates, catégories ou dossiers.
 - Utilisez la touche **←** ou **→** pour confirmer les images de chaque date, catégorie ou dossier.
- Appuyez sur la touche .



4 Protégez les images.

- Utilisez la touche **↑** ou **↓** pour sélectionner [Protéger].
- Appuyez sur la touche .
 - Retourne à l'écran de méthode de sélection.
 - La sélection de [Déverrouiller] supprime la protection des images sélectionnées.
 - La sélection de [Stop] annule les paramètres de protection pour la sélection actuelle.



[toutes vues]

3 Protégez les images.

- Utilisez la touche **↑** ou **↓** pour sélectionner [Protéger].
- Appuyez sur la touche .
 - Retourne à l'écran de méthode de sélection.
 - La sélection de [Déverrouiller] supprime la protection pour toutes les images.
 - La sélection de [Stop] annule les paramètres de protection pour la sélection actuelle.



Effacement de toutes les images







Vous pouvez effacer les images contenues sur une carte mémoire.

Choisir	Efface les images après leur sélection une par une.
Sélectionner série	Pour sélectionner une première et une dernière image et effacer toutes les images de la série.
Sélection par date	Efface les images correspondant à la date sélectionnée.
Sélec. par catégorie	Efface les images de la catégorie sélectionnée.
Sélect. par dossier	Efface les images du dossier sélectionné.
toutes vues	Efface toutes les images de la carte mémoire.





- Notez qu'il est impossible de récupérer une image une fois qu'elle a été effacée. Avant d'effacer une image, assurez-vous donc que vous souhaitez vraiment la supprimer.
- Cette fonction ne permet pas d'effacer les images protégées.

1 Sélectionnez [Effacer].

1. Appuyez sur la touche .
2. Dans le menu , utilisez la touche  ou  pour sélectionner .
3. Appuyez sur la touche .



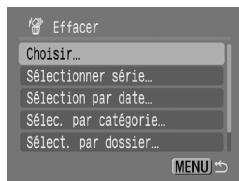

2 Sélectionnez une méthode d'effacement.

1. Utilisez la touche  ou  pour sélectionner une méthode d'effacement.
 - Appuyez sur la touche **MENU** pour revenir à l'écran précédent.
2. Appuyez sur la touche .



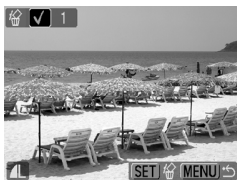

[Choisir]**3 Sélectionnez l'image.**

- Utilisez la touche ◀ ou ▶ pour sélectionner une image à effacer.
- Appuyez sur la touche .
 - Pour désélectionner ce paramètre, appuyez de nouveau sur la touche **FUNC./SET**.
 - Cette fonction peut également être définie dans le mode de lecture d'index.
- Appuyez sur la touche .

**4 Effacez l'image.**

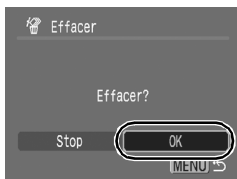
- Utilisez la touche ◀ ou ▶ pour sélectionner [OK].
- Appuyez sur la touche .
 - La sélection de [Stop] annule la sélection de l'image que vous êtes sur le point d'effacer et vous ramène à l'étape 2.

**[Sélectionner série]****3 Sélectionnez la première image.**

- Appuyez sur la touche .
- Utilisez la touche ◀ ou ▶ pour sélectionner la première image de la série à effacer.
- Appuyez sur la touche .



4 Sélectionnez la dernière image.

1. Utilisez la touche **→** pour sélectionner [Dernière image].
2. Appuyez sur la touche **FUNC SET**.
3. Utilisez la touche **←** ou **→** pour sélectionner la dernière image de la série.
4. Appuyez sur la touche **FUNC SET**.
 - Une image dont le numéro est inférieur au numéro de la première image ne peut pas être sélectionnée comme dernière image.
 - Vous pouvez sélectionner jusqu'à 500 images.



5 Effacez les images.

1. Appuyez sur la touche **↓** et sélectionnez [Effacer].
2. Appuyez sur la touche **FUNC SET**.
 - Appuyez sur la touche **MENU** pour annuler la sélection de l'image que vous êtes sur le point d'effacer et revenir à l'étape 2.



[Sélection par date]/[Sélec. par catégorie]/ [Sélect. par dossier]

3 Sélectionnez les images.

1. Utilisez la touche **↑** ou **↓** pour sélectionner une date/une catégorie/ un dossier à effacer.

2. Appuyez sur la touche .

- Une ✓ s'affiche sur les images sélectionnées.
- Pour annuler ce paramétrage, appuyez de nouveau sur la touche **FUNC./SET**.
- Vous pouvez sélectionner plusieurs dates, catégories ou dossiers.
- Utilisez la touche **←** ou **→** pour confirmer les images de chaque date, catégorie ou dossier.

3. Appuyez sur la touche .



4 Effacez les images.

1. Utilisez la touche **←** ou **→** pour sélectionner [OK].

2. Appuyez sur la touche .

- La sélection de [Stop] annule la sélection de l'image que vous êtes sur le point d'effacer et vous ramène à l'étape 2.

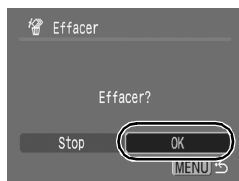

[toutes vues]

3 Effacez les images.

1. Utilisez la touche **←** ou **→** pour sélectionner [OK].

2. Appuyez sur la touche .

- Si vous sélectionnez [Annuler], l'opération est interrompue et l'appareil photo revient à l'étape 2.

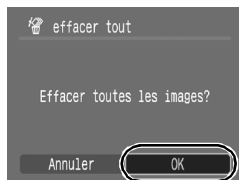



- Appuyez sur la touche **FUNC./SET** au cours de l'opération d'effacement pour l'annuler.
- Veuillez formater la carte mémoire si vous souhaitez effacer non seulement les données d'image, mais également toutes les données contenues sur la carte mémoire ([p. 168](#)).

Paramètres d'impression/de transfert

Réglage des paramètres d'impression DPOF

Vous pouvez sélectionner les images à imprimer sur une carte mémoire et spécifier préalablement le nombre d'unités à imprimer à l'aide de l'appareil photo. Les paramètres utilisés sur l'appareil photo sont compatibles avec les normes DPOF (Digital Print Order Format). C'est extrêmement pratique pour imprimer sur une imprimante compatible avec la fonction d'impression directe ou pour envoyer des photos à un laboratoire de développement prenant en charge la norme DPOF.



- Les paramètres d'impression spécifiés sont également appliqués à la liste d'impression (p. 19).
- Il est possible que les paramètres d'impression ne se reflètent pas dans le document imprimé selon l'imprimante ou le service de développement des photos.
- Il est impossible d'imprimer des vidéos.
- Il est possible que l'icône  s'affiche pour une carte mémoire dont les paramètres d'impression ont été définis par un autre appareil photo compatible DPOF. Ces paramètres seront remplacés par ceux de votre appareil photo.









Réglage du style d'impression

Après avoir défini le style d'impression, sélectionnez les images à imprimer. Vous pouvez sélectionner les paramètres suivants.

* Paramètre par défaut





Type d'impres.	<input checked="" type="checkbox"/> Standard*	Permet d'imprimer une image par page.
	<input type="checkbox"/> Index	Permet d'imprimer les images sélectionnées ensemble à taille réduite sous la forme d'un index.
	<input checked="" type="checkbox"/> <input type="checkbox"/> Toutes	Permet d'imprimer les images aux deux formats, standard et index.
<input checked="" type="checkbox"/> Date (Marche/Arrêt*)		Permet d'ajouter la date à l'impression.
<input checked="" type="checkbox"/> Fichier No (Marche/Arrêt*)		Permet d'ajouter le numéro du fichier à l'impression.
Réinit. DPOF (Marche*/Arrêt)		Efface tous les paramètres d'impression une fois les images imprimées.

1 Sélectionnez [Réglages impression].



1. Réglez le sélecteur de mode sur .
2. Appuyez sur la touche .
3. Utilisez la touche  ou  pour sélectionner le menu .
4. Utilisez la touche  ou  pour sélectionner [Réglages impression].
5. Appuyez sur la touche .



2 Validez le réglage.

1. Utilisez la touche  ou  pour sélectionner un élément du menu.
2. Utilisez la touche  ou  pour sélectionner le réglage à configurer.
3. Appuyez sur la touche .



- Les paramètres Date et Fichier No varient en fonction du type d'impression comme suit.
 - [Index]
Les paramètres [Date] et [Fichier No] ne peuvent pas être réglés sur [Marche] en même temps.
 - [Standard] ou [Toutes]
Les paramètres [Date] et [Fichier No] peuvent être réglés sur [Marche] en même temps. Les informations imprimables peuvent toutefois varier d'une imprimante à l'autre.
- Les images datées avec  (Cachet date) (p. 20) sont toujours imprimées avec la date, indépendamment du paramètre [Date]. Par conséquent, il peut arriver que certaines imprimantes impriment deux fois la date sur ces images si [Date] est également réglé sur [Marche].
- La date s'imprime dans le style spécifié sous [Date/Heure] dans le menu  (p. 12).









Choix d'une méthode de réglages d'impression

Sél. vues & quantité	Permet de configurer les paramètres d'impression d'images individuelles au moment où elles sont visualisées.
Sélectionner série	Permet de choisir une première et une dernière image et d'imprimer toutes les images de la série.
Sélection par date	Permet de configurer les paramètres d'impression des images correspondant à la date sélectionnée.
Sélec. par catégorie	Permet de configurer les paramètres d'impression des images de la catégorie sélectionnée.
Sélect. par dossier	Permet de configurer les paramètres d'impression des images du dossier sélectionné.
Sél. toutes vues	Permet de configurer les paramètres d'impression de toutes les images.
Annuler tout	Annule tous les paramètres d'impression des images.



Vous ne pouvez imprimer qu'une seule copie des images sélectionnées. Lorsque l'option [Type d'impres.] est réglée sur [Standard] ou [Toutes], l'option [Sél. vues & quantité] permet uniquement de définir le nombre de copies à imprimer (p. 156).

1 Choisissez une méthode de sélection.

- Réglez le sélecteur de mode sur .
- Appuyez sur la touche .
- Utilisez la touche  ou  pour sélectionner le menu .
- Utilisez la touche  ou  pour sélectionner une méthode de sélection.
- Appuyez sur la touche .

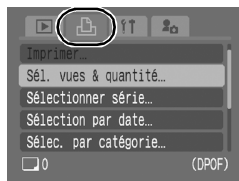







[Sél. vues & quantité]

2 Sélectionnez les images.

- Les méthodes de sélection varient en fonction des paramètres Type d'impres. (p. 156).



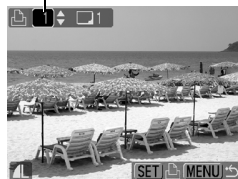

Standard ()/Toutes () :

1. Utilisez la touche  ou  pour sélectionner les images.
2. Appuyez sur la touche .
3. Utilisez la touche  ou  pour sélectionner le nombre de copies à imprimer (jusqu'à 99).
4. Appuyez sur la touche .

Nombre de copies à imprimer



Index () :

1. Utilisez la touche  ou  pour sélectionner les images.
2. Sélectionnez et désélectionnez à l'aide de la touche .
3. Appuyez sur la touche .
 - Vous pouvez également sélectionner des images dans le mode de lecture d'index (par séries de neuf).

Sélection de l'impression de l'index



[Sélectionner série]

2 Sélectionnez la première image.

1. Appuyez sur la touche .



2. Utilisez la touche ◀ ou ▶ pour sélectionner la première image de la série à imprimer.

3. Appuyez sur la touche .



3 Sélectionnez la dernière image.

1. Utilisez la touche ▶ pour sélectionner [Dernière image].

2. Appuyez sur la touche .

3. Utilisez la touche ◀ ou ▶ pour sélectionner la dernière image de la série.

4. Appuyez sur la touche .

- Une image dont le numéro est inférieur au numéro de la première image ne peut pas être sélectionnée comme dernière image.
- Vous pouvez sélectionner jusqu'à 500 images.



4 Configurez les paramètres d'impression.

1. Appuyez sur ▼ et choisissez [demande].

2. Appuyez sur la touche .

- L'écran revient à l'écran de la méthode de sélection.
- Si vous appuyez sur la touche **MENU**, vous annulez les réglages d'impression de la série d'images sélectionnée.



[Sélection par date]/[Sélec. par catégorie]/ [Sélect. par dossier]

2 Sélectionnez les images.

- Utilisez la touche **↑** ou **↓** pour sélectionner une date, une catégorie ou un dossier à imprimer.
- Appuyez sur la touche **FUNC./SET**.
 - Une **✓** s'affiche sur les images sélectionnées.
 - Pour annuler ce paramétrage, appuyez de nouveau sur la touche **FUNC./SET**.
 - Vous pouvez sélectionner plusieurs dates, catégories ou dossiers.
 - Utilisez la touche **←** ou **→** pour confirmer les images de chaque date, catégorie ou dossier.
- Appuyez sur la touche **MENU**.



3 Configurez les paramètres d'impression.

- Utilisez la touche **←** ou **→** pour sélectionner [OK].
- Appuyez sur la touche **FUNC./SET**.
 - L'écran revient à l'écran de la méthode de sélection.
 - L'option [Annuler] permet d'annuler les réglages d'impression de l'image sélectionnée.

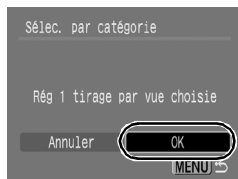

[Sél. toutes vues]

2 Configurez les paramètres d'impression.

- Utilisez la touche **←** ou **→** pour sélectionner [OK].
- Appuyez sur la touche **FUNC./SET**.
 - L'écran revient à l'écran de la méthode de sélection.
 - Si vous sélectionnez [Annuler], l'opération est interrompue et l'appareil photo revient à l'étape 1.

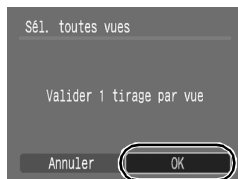

[Annuler tout]

2 Désélectionnez les images.

1. Utilisez la touche ← ou → pour sélectionner [OK].

2. Appuyez sur la touche .

- L'écran revient à l'écran de la méthode de sélection.
- Sélectionnez [Annuler] pour annuler l'opération.

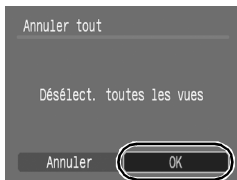

- Les images sont imprimées dans l'ordre, en fonction du numéro de fichier.
- Il est possible de sélectionner jusqu'à 998 images.
- Lorsque l'appareil photo est connecté à une imprimante, la touche  s'allume en bleu. L'impression commence après exécution de la procédure suivante.
 1. Appuyez sur la touche .
 2. Vérifiez que l'option [Imprimer] est sélectionnée, puis appuyez sur la touche **FUNC./SET**.

Réglage des paramètres de transfert DPOF







Vous pouvez utiliser l'appareil photo pour définir des paramètres pour les images avant de les télécharger sur un ordinateur. Pour obtenir des instructions sur le transfert d'images sur votre ordinateur, reportez-vous au *Guide de démarrage des logiciels*.

Les réglages utilisés sur l'appareil photo sont conformes aux normes DPOF.





Il est possible que l'icône  s'affiche pour une carte mémoire dont les paramètres de transfert ont été définis par un autre appareil photo compatible DPOF. Ces paramètres seront remplacés par ceux de votre appareil photo.

1 Sélectionnez [Ordre transfert].

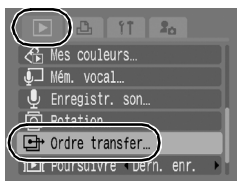
1. Appuyez sur la touche .
2. Dans le menu , utilisez la touche  ou  pour sélectionner .
3. Appuyez sur la touche .



2 Sélectionnez [demande].

1. Utilisez la touche  ou  pour sélectionner une méthode de demande.
 - demande : Sélectionnez des images individuelles.
 - Marquer : Sélectionnez toutes les images de la carte mémoire.

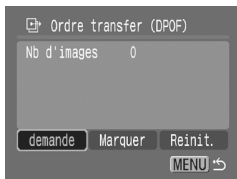

2. Appuyez sur la touche .
 - Sélectionnez [Réinit.] pour annuler tous les paramètres de l'ordre de transfert.

[demande]**3 Sélectionnez les images.**

1. Utilisez la touche ◀ ou ▶ pour sélectionner les images à transférer.
2. Appuyez sur la touche .
 - Pour désélectionner ce paramètre, appuyez de nouveau sur la touche **FUNC./SET**.
 - Cette fonction peut également être définie dans le mode de lecture d'index.
 - Appuyez sur la touche **MENU** pour mettre fin à la configuration.

Sélection du transfert

**[Marquer]****3 Sélectionnez [OK].**

1. Utilisez la touche ◀ ou ▶ pour sélectionner [OK].
2. Appuyez sur la touche .
 - Appuyez sur la touche **MENU** pour mettre fin à la configuration.



- Les images sont transférées dans l'ordre en fonction du numéro de fichier.
- Il est possible de sélectionner jusqu'à 998 images.







Configuration de l'appareil photo

Configuration de la fonction Mode éco

Cet appareil photo est équipé d'une fonction d'économie d'énergie, capable d'éteindre automatiquement l'appareil photo ou l'écran LCD.



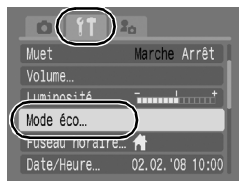

Extinction auto	<p>Si [Extinction auto] est réglé sur [Marche], l'appareil photo est mis hors tension dans les cas suivants. Appuyez sur la touche ON/OFF pour rallumer l'appareil photo.</p> <ul style="list-style-type: none"> • Mode de prise de vue : environ 3 minutes après le dernier accès à une commande de l'appareil photo. • Mode de lecture, appareil photo connecté à l'imprimante : environ 5 minutes après le dernier accès à une commande de l'appareil photo.
Affichage OFF	<p>En mode de prise de vue, l'écran LCD s'éteint automatiquement au terme du temps sélectionné si aucune commande n'est activée, quelle que soit la valeur du paramètre [Extinction auto]. Appuyez sur une touche autre que ON/OFF ou modifiez l'orientation de l'appareil photo pour rallumer l'écran LCD.</p>

1 Sélectionnez [Mode éco].

1. Appuyez sur la touche .
2. Utilisez la touche  ou  pour sélectionner le menu .
3. Utilisez la touche  ou  pour sélectionner [Mode éco].
4. Appuyez sur la touche .



2 Configurez les options d'économie d'énergie.

1. Utilisez la touche  ou  pour sélectionner une option.
2. Utilisez la touche  ou  pour sélectionner une option.
3. Appuyez sur la touche .



3 Appuyez sur la touche .



La fonction Mode éco ne s'active pas pendant un diaporama ou lorsque l'appareil photo est connecté à un ordinateur.







Réglage du fuseau horaire



Lorsque vous voyagez à l'étranger, vous pouvez enregistrer des images en utilisant la date et l'heure locales simplement en modifiant le paramètre Fuseau horaire si vous avez pré-enregistré les fuseaux horaires de destination. L'avantage de cette fonction est que vous ne devez pas modifier les paramètres Date/Heure.

Réglage des fuseaux horaires nationaux/mondiaux

1 Sélectionnez [Fuseau horaire].

1. Appuyez sur la touche .
2. Utilisez la touche  ou  pour sélectionner le menu .
3. Utilisez la touche  ou  pour sélectionner [Fuseau horaire].
4. Appuyez sur la touche .









2 Sélectionnez (Pays).

1. Utilisez la touche  ou  pour sélectionner .
2. Appuyez sur la touche .
 - Lors de la première utilisation de cette fonction, vérifiez que l'écran illustré à droite apparaît, puis appuyez sur la touche **FUNC./SET**.



3 Sélectionnez une zone comme pays.

1. Utilisez la touche  ou  pour sélectionner le fuseau horaire du pays.
2. Appuyez sur la touche .
 - Pour paramétrer l'option Heure avancée, utilisez la touche  ou  pour afficher . L'heure est avancée d'1 heure.



4 Sélectionnez ✈ (Monde).

1. Utilisez la touche \downarrow pour sélectionner ✈.
2. Appuyez sur la touche .



5 Sélectionnez une zone de destination.



1. Utilisez la touche \leftarrow ou \rightarrow pour sélectionner un fuseau horaire de destination.
2. Appuyez sur la touche .
 - De même qu'à l'étape 3, vous pouvez paramétrer l'heure avancée.

Décalage horaire par rapport au fuseau horaire national



Passage au fuseau horaire de destination

1 Sélectionnez [Fuseau horaire].

1. Appuyez sur la touche .
2. Utilisez la touche \leftarrow ou \rightarrow pour sélectionner le menu .
3. Utilisez la touche \uparrow ou \downarrow pour sélectionner [Fuseau horaire].
4. Appuyez sur la touche .



2 Sélectionnez ✈ (Monde).

1. Utilisez la touche \leftarrow ou \rightarrow pour sélectionner ✈.
2. Appuyez deux fois sur la touche .
 - Pour modifier le fuseau horaire de destination, utilisez la touche **FUNC./SET**.
 - Lorsque vous modifiez le fuseau horaire de destination, ✈ s'affiche sur l'écran.





Si vous modifiez la date et l'heure alors que l'option Monde est sélectionnée, la date et l'heure du pays sont également changées automatiquement.

Formatage de cartes mémoire









Vous devez formater toute nouvelle carte mémoire, de même que les cartes dont vous voulez effacer toutes les images et autres données.



- Veuillez noter que le formatage (initialisation) d'une carte mémoire efface toutes les données, y compris les images protégées et les autres types de fichier.
- Si l'icône  s'affiche, cela signifie que la carte mémoire contient des données audio enregistrées avec l'enregistreur de son. Soyez prudent lorsque vous la formatez.

1 Sélectionnez [Formater].

1. Appuyez sur la touche .
2. Utilisez la touche  ou  pour sélectionner le menu .
3. Utilisez la touche  ou  pour sélectionner [Formater].
4. Appuyez sur la touche .

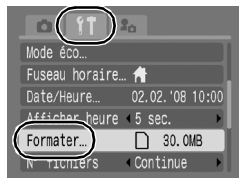

2 Validez le réglage.

1. Utilisez la touche ◀ ou ▶ pour sélectionner [OK].

2. Appuyez sur la touche .

- Pour effectuer un formatage simple, utilisez la touche ▲ pour sélectionner [Formatage simple] et la touche ◀ ou ▶ pour ajouter une marque.
- Lorsque l'option [Formatage simple] est sélectionnée, vous pouvez interrompre le formatage d'une carte mémoire en appuyant sur la touche **FUNC./SET**. Vous pouvez continuer à utiliser une carte mémoire sans problème lorsque le formatage est interrompu, mais les données qu'elle contient seront effacées.

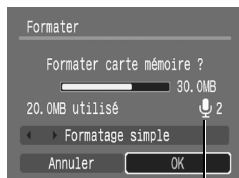

S'affiche lorsque la carte mémoire contient des données audio enregistrées avec l'enregistreur de son (p. 146).



Formatage simple

Nous vous conseillons d'utiliser l'option [Formatage simple] lorsque vous pensez que la vitesse d'enregistrement/de lecture d'une carte mémoire a diminué. Un formatage simple peut prendre 2 à 3 minutes avec certaines cartes mémoire.







Réinitialisation du numéro des fichiers



Chaque image enregistrée reçoit automatiquement un numéro de fichier. Vous pouvez sélectionner la façon dont les numéros de fichiers sont affectés.



Continue	<p>Un numéro supérieur d'une unité au dernier numéro enregistré est attribué à l'image suivante. Cette option est pratique pour gérer toutes les images ensemble sur un ordinateur car vous évitez la duplication du nom du fichier lorsque vous changez de dossier ou de carte mémoire.*</p> <p>* Lorsqu'une carte mémoire vierge est utilisée. Lorsqu'une carte mémoire contenant des données enregistrées est utilisée, le numéro à 7 chiffres du dernier dossier et de la dernière image enregistrés est comparé au dernier numéro de la carte et le plus grand des deux sert de base à la numérotation des nouvelles images.</p>
Réinit. Auto	<p>Le numéro de l'image et du dossier est réinitialisé sur la valeur initiale (100-0001).* Cette option est utile pour gérer les images dossier par dossier.</p> <p>* Lorsqu'une carte mémoire vierge est utilisée. Si la carte mémoire utilisée contient des données, le numéro suivant le numéro à 7 chiffres de la dernière image et du dernier dossier enregistrés sert de base pour les images ultérieures.</p>

1 Sélectionnez [N° fichiers].

1. Appuyez sur la touche .
2. Utilisez la touche  ou  pour sélectionner le menu .
3. Utilisez la touche  ou  pour sélectionner [N° fichiers].



2 Validez le réglage.

1. Utilisez la touche  ou  pour sélectionner [Continue] ou [Réinit. Auto].
2. Appuyez sur la touche .

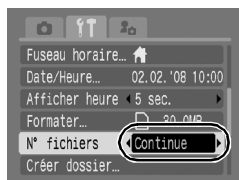

Numéros de fichier et de dossier

Les images enregistrées se voient attribuer des numéros de fichier consécutifs, de 0001 à 9999, tandis que les dossiers reçoivent un numéro allant de 100 à 999. Il est possible d'enregistrer jusqu'à 2000 images dans un même dossier.

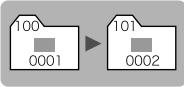
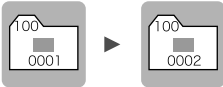
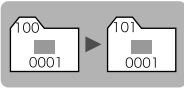
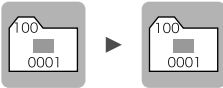
	Nouveau dossier créé	Carte mémoire remplacée par une autre
Continue	<p>Carte mémoire 1</p> 	<p>Carte mémoire 1 Carte mémoire 2</p> 
Réinit. Auto	<p>Carte mémoire 1</p> 	<p>Carte mémoire 1 Carte mémoire 2</p> 

- Il est possible que des images soient enregistrées dans un nouveau dossier lorsque l'espace disponible est insuffisant et ce, même si le nombre total d'images dans le dossier est inférieur à 2 000 dans la mesure où les types d'images suivants sont toujours enregistrés dans le même dossier.
 - Images d'une prise de vue en continu
 - Images prises à l'aide du retardateur (personnalisé)
 - Images prises en mode Assemblage
 - Images fixes prises en mode Couleur contrastée/Permuter couleur lorsque l'option [Enreg. Origin.] est réglée sur [Marche]
- Il est impossible de lire des images lorsque les numéros de dossiers sont dupliqués ou que des numéros d'images apparaissent deux fois dans un dossier.
- Veuillez vous reporter au *Guide de démarrage des logiciels* pour obtenir des informations sur la structure des dossiers ou les types d'images.

Création d'une destination d'images (Dossier)







Vous pouvez créer à tout moment un nouveau dossier, dans lequel les images enregistrées seront automatiquement sauvegardées.

Créer nouveau dossier	Crée un nouveau dossier la prochaine fois que vous prenez des photos. Pour créer un dossier supplémentaire, cochez à nouveau cette option.
Création auto	Vous pouvez également spécifier une date et une heure si vous souhaitez créer un nouveau dossier avec une heure de prise de vue après la date et l'heure spécifiées.



Création d'un dossier lors de la prochaine prise de vue

1 Sélectionnez [Créer dossier].

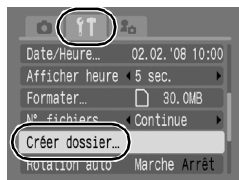
1. Appuyez sur la touche .
2. Utilisez la touche  ou  pour sélectionner le menu .
3. Utilisez la touche  ou  pour sélectionner [Créer dossier].
4. Appuyez sur la touche .



2 Validez le réglage.







1. Utilisez la touche  ou  pour cocher [Créer nouveau dossier].
2. Appuyez deux fois sur la touche .

-  s'affiche sur l'écran LCD lors de la prise de vue. Le symbole disparaît après la création du nouveau dossier.













Réglage de la date ou de l'heure de création automatique d'un dossier

1 Sélectionnez [Créer dossier].

1. Appuyez sur la touche .
2. Utilisez la touche  ou  pour sélectionner le menu .
3. Utilisez la touche  ou  pour sélectionner [Créer dossier].
4. Appuyez sur la touche .



2 Validez le réglage.

1. Utilisez la touche  ou  pour sélectionner [Création auto], puis la touche  ou  pour sélectionner une date de création.
2. Utilisez la touche  ou  pour sélectionner [Heure], puis la touche  ou  pour sélectionner une heure.
3. Appuyez deux fois sur la touche .
 -  s'affiche lorsque l'heure spécifiée arrive. Le symbole disparaît après la création du nouveau dossier.

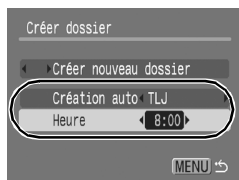







Un dossier peut contenir un maximum de 2 000 images. Un nouveau dossier est automatiquement créé lorsque vous enregistrez plus de 2 000 photos, même si vous n'êtes pas en train de créer de nouveaux dossiers.

Configuration de la fonction Rotation auto





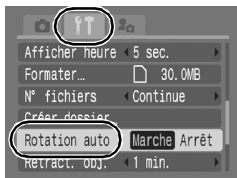

Votre appareil photo est équipé d'un détecteur d'inclinaison qui détecte l'orientation d'une image prise avec l'appareil photo en position verticale et la fait pivoter automatiquement afin de rétablir l'orientation correcte sur l'écran LCD.

1 Sélectionnez [Rotation auto].

1. Appuyez sur la touche .
2. Utilisez la touche  ou  pour sélectionner le menu .
3. Utilisez la touche  ou  pour sélectionner [Rotation auto].



2 Validez le réglage.

1. Utilisez la touche  ou  pour sélectionner [Marche] ou [Arrêt].
2. Appuyez sur la touche .
 - Lorsque la fonction Rotation auto est réglée sur [Marche] et que l'écran LCD est en mode d'affichage détaillé lors de la prise de vue, l'icône  (normal),  (l'extrémité droite est en bas) ou  (l'extrémité gauche est en bas) apparaît à l'écran.

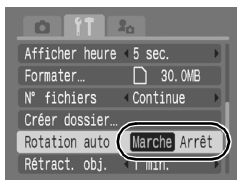

- Elle peut ne pas fonctionner correctement lorsque vous pointez l'appareil photo directement vers le haut ou vers le bas. Vérifiez que la flèche  pointe dans la bonne direction ; si ce n'est pas le cas, réglez la fonction Rotation auto sur [Arrêt].
- Même si la fonction Rotation auto est réglée sur [Marche], l'orientation des images téléchargées sur un ordinateur dépendra du logiciel utilisé pour le téléchargement.



Lorsque vous tenez l'appareil photo en position verticale lors de la prise de vue, le détecteur d'inclinaison considère le bord supérieur de l'appareil comme étant le « haut » et le bord inférieur comme étant le « bas ». Il règle ensuite les paramètres optimaux de balance des blancs, d'exposition et de mise au point pour la photographie verticale. Cette fonction est active quel que soit le réglage (Marche/Arrêt) de la fonction Rotation auto.

Rétablissement des valeurs par défaut des paramètres



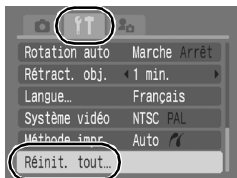

1 Sélectionnez [Réinit. tout].

1. Appuyez sur la touche .
2. Utilisez la touche  ou  pour sélectionner le menu .
3. Utilisez la touche  ou  pour sélectionner le menu [Réinit. tout].
4. Appuyez sur la touche .



2 Validez le réglage.

1. Utilisez la touche  ou  pour sélectionner [OK].
2. Appuyez sur la touche .

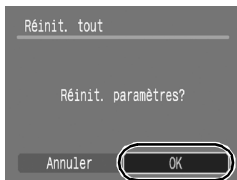

- Les paramètres ne peuvent pas être réinitialisés lorsque l'appareil photo est connecté à un ordinateur ou à une imprimante.
- Il est impossible de réinitialiser les paramètres suivants :
 - Mode de prise de vue
 - Les options [Fuseau horaire], [Date/Heure], [Langue] et [Système vidéo] du menu  (p. 56)
 - Données de balance des blancs enregistrées avec la fonction de balance des blancs personnalisée (p. 101)
 - Les couleurs spécifiées dans les modes [Couleur contrastée] (p. 105) ou [Permuter couleur] (p. 107)
 - Paramètres de Mon profil récemment ajoutés (p. 178)

Connexion à un téléviseur

Prise de vue/lecture avec un téléviseur



Vous pouvez utiliser le câble AV fourni pour prendre des photos ou lire des images avec un téléviseur.

1 Éteignez l'appareil photo et le téléviseur.

2 Connectez le câble AV à la borne A/V OUT de l'appareil photo.

- Glissez un ongle ou la pastille de la dragonne sous le bord inférieur du couvre-bornes de l'appareil photo pour l'ouvrir, puis insérez le câble AV à fond dans le connecteur.

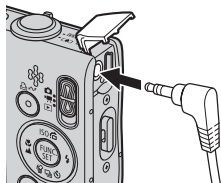

3 Branchez les autres extrémités du câble AV dans les entrées vidéo et audio du téléviseur.

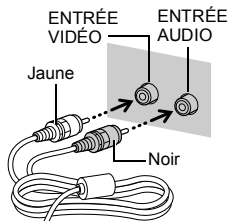

4 Allumez le téléviseur et passez en mode vidéo.

5 Mettez l'appareil photo sous tension.



- Le signal de sortie vidéo peut être modifié (NTSC ou PAL) en fonction des normes en vigueur dans les différents pays (p. 56). Le réglage par défaut varie selon les pays.
 - NTSC : Japon, États-Unis, Canada, Taiwan et autres
 - PAL : Europe, Asie (sauf Taiwan), Océanie et autres
- Si le système vidéo est mal réglé, la sortie de l'appareil photo risque de ne pas s'afficher correctement.







Personnalisation de l'appareil photo (paramètres Mon profil)

Le menu Mon profil vous permet de personnaliser la première image et le son de départ, le son du déclencheur, le signal sonore et le son du retardateur. Vous pouvez modifier et enregistrer ces réglages de manière à personnaliser l'appareil photo en fonction de vos goûts personnels.

Modification des paramètres Mon profil





1 Sélectionnez un élément du menu.

1. Appuyez sur la touche .
2. Utilisez la touche  ou  pour sélectionner le menu .
3. Utilisez la touche  ou  pour sélectionner un élément du menu.



2 Validez le réglage.

1. Utilisez la touche  ou  pour sélectionner le contenu à régler.
2. Appuyez sur la touche .
 - Sélectionnez [Thème] pour régler les mêmes paramètres pour tous.



Enregistrement des paramètres

Mon profil



Il est possible d'ajouter les images enregistrées sur la carte mémoire et les nouveaux sons enregistrés en tant que paramètres Mon profil aux éléments de menu **12** et **13**. Vous pouvez également utiliser le logiciel fourni pour transférer sur votre appareil photo des images et des sons stockés sur votre ordinateur.



La restauration des paramètres Mon profil par défaut nécessite l'utilisation d'un ordinateur. Utilisez les logiciels fournis (ZoomBrowserEX/ImageBrowser) pour restaurer les paramètres par défaut de l'appareil photo.

1 Sélectionnez un élément du menu.

1. Appuyez sur la touche **(MENU)**.
2. Utilisez la touche **←** ou **→** pour sélectionner le menu **16**.
3. Utilisez la touche **↑** ou **↓** pour sélectionner l'élément du menu à enregistrer.



2 Sélectionnez un réglage.

1. Utilisez la touche **←** ou **→** pour sélectionner **12** ou **13**.
2. Appuyez sur la touche **(DISP)**.









3 Validez le réglage.

- [Première image] :**
1. Utilisez la touche **←** ou **→** pour sélectionner l'image à enregistrer.
 2. Appuyez sur la touche **(FUNC/SET)**.



**[Son départ]/[Son déclenc.]/
[Signal sonore]/
[Son retardateur] :**

1. Utilisez la touche ◀ ou ▶ pour sélectionner  (Enregistrer).
2. Appuyez sur la touche .
3. Après l'enregistrement, utilisez la touche ◀ ou ▶ pour sélectionner  (Enregistrer).
4. Appuyez sur la touche .
 - L'enregistrement s'arrête automatiquement lorsque la durée d'enregistrement est écoulée.
 - Pour le lire, sélectionnez  (Lire).
 - Pour quitter sans enregistrer, appuyez sur  (Sortir).



4 Enregistrez le réglage.

1. Utilisez la touche ◀ ou ▶ pour sélectionner [OK].
2. Appuyez sur la touche .
 - Pour annuler l'enregistrement, sélectionnez [Annuler].



- Les éléments suivants ne peuvent pas être enregistrés comme paramètres Mon profil.
 - Vidéos
 - Sons enregistrés avec la fonction de mém. vocal (p. 144)
 - Sons enregistrés avec l'enregistreur de son (p. 146)
- Le paramètre précédent est effacé par l'ajout d'un nouveau paramètre Mon profil.



Pour plus d'informations sur la création de données et leur ajout au menu Mon profil, reportez-vous au *Guide de démarrage des logiciels* fourni.

Dépannage

- Appareil photo (p. 180)
- Lors de la mise sous tension (p. 181)
- Écran LCD (p. 181)
- Prise de vue (p. 183)
- Réalisation de vidéos (p. 187)
- Lecture (p. 188)
- Batterie/chargeur de batterie (p. 189)
- Sortie sur le téléviseur (p. 189)
- Impression avec une imprimante compatible avec l'impression directe (p. 189)

Appareil photo

L'appareil photo ne fonctionne pas.

L'appareil photo est hors tension.	● Appuyez sur la touche ON/OFF (p. 14).
Le couvercle du logement de la batterie et de la carte mémoire est ouvert.	● Assurez-vous que le couvercle du logement de la batterie et de la carte mémoire est bien fermé (p. 10).
La charge de la batterie est insuffisante pour faire fonctionner l'appareil photo (le message « Changer la batterie » s'affiche).	● Insérez une batterie chargée entièrement dans l'appareil photo (p. 8). ● Utilisez le Kit adaptateur secteur ACK-DC10 (vendu séparément) (p. 202).
Mauvais contact entre l'appareil photo et les bornes de la batterie.	● Essuyez les bornes avec un chiffon doux avant de charger ou d'utiliser la batterie (p. 198).

Des signaux sonores proviennent de l'intérieur de l'appareil photo.

L'orientation horizontale/verticale de l'appareil photo a été modifiée.	● Le mécanisme d'orientation de l'appareil photo fonctionne. Il ne s'agit pas d'un dysfonctionnement.
---	---

Lors de la mise sous tension

Le message « Carte protégée » s'affiche.

La languette de protection contre l'écriture de la carte mémoire SD ou SDHC est en position de protection contre l'écriture.

- Faites glisser la languette vers le haut lorsque vous procédez à un enregistrement ou à un effacement sur la carte mémoire ou que vous la formatez (p. 200).

Le menu Date/Heure s'affiche.

La charge de la batterie lithium rechargeable intégrée est faible.

- Rechargez immédiatement la batterie intégrée (p. 8).

Écran LCD

Rien ne s'affiche.

L'écran LCD est désactivé.

- Appuyez sur la touche **DISP.** et allumez l'écran LCD (p. 58).

[Mode éco] est réglé sur [Affichage OFF].

- Appuyez sur une touche autre que ON/OFF ou modifiez l'orientation de l'appareil photo pour rallumer l'écran LCD (p. 165).

L'écran LCD s'éteint pendant la prise de vue.

Si l'option [Mode éco] est réglée sur [Affichage OFF], la fonction Mode éco éteint l'écran LCD pendant la prise de vue en mode .

L'écran de l'appareil photo est noir au démarrage.

Une image non compatible a été sélectionnée comme première image dans les paramètres Mon profil.

- Modifiez la première image dans les paramètres Mon profil (p. 177) ou utilisez le logiciel fourni.

L'écran s'assombrit.

L'image affichée sur l'écran LCD s'obscurcit lorsque le soleil ou une lumière vive donne directement dessus.

- Ce phénomène est normal sur les appareils de technologie CCD et ne constitue pas un dysfonctionnement. Cette image n'est pas enregistrée lors de la prise de photos, mais bien dans le cas de vidéos.

L'affichage tremblote.

L'affichage tremblote lors d'une prise de vue sous un éclairage fluorescent.

- Il ne s'agit pas d'un dysfonctionnement de l'appareil photo (le tremblement est enregistré dans les vidéos, mais pas dans les images fixes).

Une barre de lumière (rouge violacé) s'affiche sur l'écran LCD.

Cela peut arriver en cas de photographie d'un sujet lumineux, comme le soleil ou une autre source de lumière.

- Ce phénomène est normal sur les appareils de technologie CCD et ne constitue pas un dysfonctionnement. Cette barre de lumière n'est pas enregistrée lors de la prise de photos fixes, mais bien dans le cas de vidéos.

apparaît.

Une vitesse d'obturation lente a probablement été sélectionnée en raison d'un éclairage insuffisant.

- Paramétrez l'option Mode Stabilisé sur un réglage autre que [Arrêt] (p. 70).
- Augmentez la vitesse ISO (p. 71).
- Sélectionnez un réglage autre que  (flash désactivé) (p. 64).
- Réglez le retardateur et fixez l'appareil photo sur un trépied ou un autre dispositif (p. 66).

apparaît.

Cette icône s'affiche lors de l'utilisation d'une carte mémoire dont les paramètres d'impression ou de transfert ou la sélection des images du diaporama ont été définis par un autre appareil photo compatible DPOF.

- Ces paramètres seront remplacés par ceux de votre appareil photo (p. 131, 156).

Des parasites apparaissent./Les mouvements du sujet sont irréguliers.

L'appareil photo éclaircit automatiquement l'image affichée sur l'écran LCD pour la rendre plus visible lors de prises de vue dans des endroits sombres (p. 59).

- Cela n'a aucune incidence sur l'image prise.

Prise de vue

L'appareil photo n'enregistre pas.

L'appareil photo est en mode de lecture ou est connecté à un ordinateur/une imprimante.

- Basculez vers le mode de prise de vue (p. 43).

Le flash est en train de se charger.

- Lorsque le flash est chargé, le voyant s'allume en orange. La prise de vue est alors possible (p. 44).

La carte mémoire est pleine.

- Insérez une nouvelle carte mémoire (p. 9).
- Si nécessaire, téléchargez les images sur un ordinateur et effacez-les de la carte mémoire pour libérer de l'espace.

La carte mémoire n'est pas formatée correctement.

- Formatez la carte mémoire (p. 168).
- Si le reformatage ne résout pas le problème, il se peut que les circuits logiques de la carte mémoire soient endommagés. Dans ce cas, veuillez vous adresser au centre d'assistance Canon le plus proche.

La carte mémoire SD ou SDHC est protégée contre l'écriture.

- Faites glisser la languette de protection contre l'écriture vers le haut (p. 200).

Image affichée dans le viseur et image enregistrée

En règle générale, l'image enregistrée représente une scène plus vaste que celle visible dans le viseur.

- Vérifiez la taille réelle de l'image avec l'écran LCD. Lorsque vous réalisez des prises de vue en gros plan, utilisez l'écran LCD (p. 58).

L'image est floue ou la mise au point est mauvaise.

L'appareil photo bouge lorsque vous appuyez sur le déclencheur.	<ul style="list-style-type: none"> ● Reportez-vous aux procédures décrites sous «  apparaît » (p. 182).
Le paramètre [Faisceau AF] est réglé sur [Arrêt].	<ul style="list-style-type: none"> ● Dans les endroits sombres où il est difficile pour l'appareil photo d'effectuer la mise au point, le faisceau AF s'allume pour vous aider à faire la mise au point. Dans la mesure où il ne se déclenche pas lorsqu'il est désactivé, réglez-le sur [Marche] pour l'activer (p. 53). Prenez soin de ne pas obstruer le faisceau AF avec la main lorsque vous l'utilisez.
Le sujet est en dehors de la plage de mise au point.	<ul style="list-style-type: none"> ● Prenez le sujet en photo à la distance de mise au point correcte (p. 206). ● L'appareil photo est peut-être réglé sur une fonction inattendue (par exemple, Macro). Annulez le réglage.
La mise au point sur le sujet est difficile.	<ul style="list-style-type: none"> ● Utilisez la mémorisation de la mise au point ou la mémorisation d'autofocus pour prendre la photo (p. 94).

Le sujet de l'image enregistrée est trop sombre.

La lumière est insuffisante pour la prise de vue.	<ul style="list-style-type: none"> ● Réglez le flash sur  (flash activé) (p. 64).
Le sujet est sous-exposé car les éléments environnants sont trop clairs.	<ul style="list-style-type: none"> ● Réglez la correction d'exposition sur une valeur positive (+) (p. 97). ● Utilisez la fonction de mémorisation d'exposition automatique ou de mesure spot (p. 95, 98).
Le flash n'atteint pas le sujet, qui est trop éloigné.	<ul style="list-style-type: none"> ● Lorsque vous utilisez le flash intégré, prenez le sujet en photo à une distance adéquate au vu de la portée du flash (p. 207). ● Augmentez la vitesse ISO, puis prenez la photo (p. 71).

Le sujet de l'image enregistrée est trop clair ou l'image est blanche.

Le sujet est trop près, ce qui rend le flash trop puissant.

- Lorsque vous utilisez le flash intégré, prenez le sujet en photo à une distance adéquate au vu de la portée du flash (p. 207).

Le sujet est surexposé car les éléments environnants sont trop sombres.

- Réglez la correction d'exposition sur une valeur négative (-) (p. 97).
- Utilisez la fonction de mémorisation d'exposition automatique ou de mesure spot (p. 95, 98).

La lumière donnant directement sur l'appareil photo ou réfléchi par le sujet est trop forte.









- Modifiez l'angle de prise de vue.

Le flash est activé.

- Réglez le flash sur  (flash désactivé) (p. 64).

L'image contient des parasites.

La vitesse ISO est trop élevée.

- Des vitesses ISO supérieures et le paramètre  (Sens. ISO élevée auto) peuvent augmenter les parasites. Pour une meilleure qualité d'image, sélectionnez une vitesse ISO aussi faible que possible (p. 71).
- Dans les modes , , , , ,  et , la vitesse ISO augmente, ce qui peut provoquer l'apparition de parasites.

Des points blancs apparaissent sur l'image.

La lumière du flash a mis en évidence des particules de poussière ou des insectes en suspension dans l'air. Cela se remarque plus particulièrement en cas de prise de vue avec le grand angle.

- Il s'agit d'un phénomène propre aux appareils photo numériques, qui ne constitue pas un dysfonctionnement.

Les yeux sont rouges.

La lumière est réfléchiée par les yeux lorsque le flash est utilisé dans des endroits sombres.

- Prenez la photo en réglant le paramètre [Par lampe] sous [Réglages flash] sur [Marche] (p. 77). Pour que ce mode soit efficace, les sujets doivent directement faire face à la lampe atténuateur d'yeux rouges. Demandez-leur de regarder la lampe bien en face.

Les résultats seront encore meilleurs si vous augmentez l'éclairage intérieur ou vous rapprochez des sujets. L'obturateur ne s'active qu'environ 1 seconde après la lampe atténuateur d'yeux rouges afin d'améliorer l'effet obtenu.

- Si vous configurez [Cor. yeux rges] sous [Réglages flash] sur [Marche], l'appareil photo corrige automatiquement les yeux rouges lors de la prise de vue et enregistre l'image sur la carte mémoire.
- Les images enregistrées avec des yeux rouges peuvent être corrigées en sélectionnant [Correc yeux rouges] dans le menu  (p. 136).

La prise de vue en rafale ralentit.

Les performances de la carte mémoire ont diminué.

- Pour améliorer les performances de la prise de vue en continu, il est conseillé de formater la carte mémoire dans l'appareil photo après avoir enregistré toutes les images sur un ordinateur (p. 168).

L'enregistrement des images sur la carte mémoire prend du temps.

La carte mémoire a été formatée dans un autre appareil photo.

- Utilisez une carte mémoire formatée dans votre appareil photo (p. 168).

L'objectif ne se rétracte pas.

Le couvercle du logement de la batterie et de la carte mémoire a été ouvert alors que l'appareil photo était sous tension.

- Après avoir fermé le couvercle du logement de la batterie et de la carte mémoire, mettez l'appareil sous, puis hors tension.

Réalisation de vidéos

Il arrive que la durée d'enregistrement ne s'affiche pas correctement ou que la prise de vue s'interrompe de manière inopinée.

Les types de cartes mémoire suivants sont utilisés.

- Cartes mémoire à enregistrement lent.
- Cartes mémoire formatées sur un ordinateur ou sur un autre appareil photo.
- Cartes mémoire sur lesquelles des images ont été enregistrées et effacées à de nombreuses reprises.

- Même si la durée d'enregistrement ne s'affiche pas correctement pendant la prise, la vidéo sera bien enregistrée sur la carte mémoire. La durée d'enregistrement s'affichera correctement si vous formatez la carte mémoire dans cet appareil (sauf s'il s'agit d'une carte mémoire à enregistrement lent) (p. 168).

« ! » s'affiche en rouge sur l'écran LCD et la prise de vue est automatiquement interrompue.

L'espace disponible dans la mémoire intégrée de l'appareil photo est insuffisant.

- Essayez les procédures suivantes.
 - Effectuez un formatage simple de la carte avant de filmer (p. 168).
 - Réduisez le nombre de pixels d'enregistrement (p. 68).
 - Utilisez une carte mémoire à grande vitesse (SDC-512MSH, etc.).

Le zoom ne fonctionne pas.

La commande de zoom a été actionnée lors de la prise de vue en mode vidéo.

- Faites fonctionner le zoom avant les prises de vue en mode vidéo (p. 60). Notez que le zoom numérique est disponible pendant la prise de vue, mais uniquement dans le mode vidéo standard (p. 60).

Lecture

Lecture impossible.

Vous avez tenté de lire des photos prises avec un autre appareil photo ou des images modifiées avec un ordinateur.

- Les images en provenance d'un ordinateur ne peuvent être lues que si elles sont chargées dans l'appareil photo à l'aide du logiciel fourni.

Le nom de fichier a été modifié avec un ordinateur ou l'emplacement du fichier a changé.

- Définissez le nom ou l'emplacement du fichier conformément au format de fichier/structure de l'appareil. Pour plus d'informations, reportez-vous au *Guide de démarrage des logiciels*.

Les images ne peuvent pas être éditées.

Certaines images prises avec un autre appareil photo ne peuvent pas être éditées.

Les vidéos ne sont pas lues correctement.

Les vidéos enregistrées avec un grand nombre de pixels d'enregistrement et des cadences élevées peuvent s'interrompre momentanément lorsqu'elles sont lues sur des cartes mémoire à lecture lente.

Vous pouvez éventuellement constater des défauts d'image et de son si vous lisez une vidéo sur un ordinateur qui n'est pas assez puissant.

Les vidéos enregistrées avec cet appareil photo peuvent ne pas être lues correctement sur un autre appareil.

La lecture des images de la carte mémoire est lente.

La carte mémoire a été formatée dans un autre appareil photo.

- Utilisez une carte mémoire formatée dans votre appareil photo (p. 168).

Batterie/chargeur de batterie

La batterie se décharge rapidement.

La batterie n'est pas utilisée à sa pleine capacité.	● Reportez-vous à la section Précautions de manipulation de la batterie (p. 198).
La durée de vie de la batterie est dépassée si celle-ci se décharge rapidement à température normale (23 °C/73 °F).	● Remplacez la batterie (p. 9).

La batterie ne se charge pas.

La durée de vie de la batterie est dépassée.	● Remplacez la batterie (p. 9).
--	---------------------------------

Sortie sur le téléviseur

L'image est déformée ou ne s'affiche pas sur l'écran du téléviseur.

Le paramètre du système vidéo est incorrect.	● Réglez le système vidéo de votre téléviseur sur le paramètre approprié, NTSC ou PAL (p. 56).
Prise de vue en mode Assemblage.	● La sortie ne s'affiche pas sur un téléviseur en mode Assemblage. Prenez la photo dans un autre mode de prise de vue (p. 43).

Impression avec une imprimante compatible avec l'impression directe

Impossible d'imprimer

L'appareil photo et l'imprimante ne sont pas correctement connectés.	● Connectez correctement l'appareil photo à l'imprimante à l'aide du câble fourni.
L'imprimante n'est pas sous tension.	● Mettez l'imprimante sous tension.
Le mode de connexion de l'imprimante n'est pas correct.	● Sélectionnez [Méthode impr.], puis [Auto] (p. 56).

Liste des messages

Les messages suivants peuvent s'afficher sur l'écran LCD lors des prises de vue ou de la lecture. Pour plus d'informations sur les messages qui s'affichent lors de la connexion d'une imprimante, reportez-vous au *Guide d'utilisation de l'impression directe*.

Occupé.

L'image est en cours d'enregistrement sur la carte mémoire, les yeux rouges sont en cours de correction ou les valeurs par défaut des paramètres de l'appareil photo sont réinitialisés.

Carte mémoire absente

Vous avez mis l'appareil photo sous tension sans avoir installé de carte mémoire ou la carte mémoire est insérée dans le mauvais sens (p. 9).

Carte protégée

La carte mémoire SD ou SDHC est protégée contre l'écriture (p. 200).

Enregistrement impossible

Vous avez tenté de prendre une photo sans carte mémoire installée ou avec une carte mémoire insérée dans le mauvais sens, ou vous avez essayé de joindre un mém. vocal à une vidéo.

Erreur carte mémoire

Il y a peut-être un problème avec la carte mémoire. Le formatage de la carte mémoire défectueuse dans l'appareil photo peut vous permettre de continuer à l'utiliser (p. 168). Toutefois, si ce message d'erreur continue de s'afficher avec la carte mémoire fournie, contactez un centre d'assistance Canon car le problème peut provenir de l'appareil photo.

Carte mémoire pleine

La carte mémoire est pleine et aucune image supplémentaire ne peut être enregistrée. Il est également impossible d'enregistrer d'autres paramètres d'image, fichiers de l'enregistreur de son ou mém. vocaux.

Nom incorrect!

Le nom de fichier n'a pas pu être créé, car le dossier contient déjà une image du même nom ou le nombre maximal de fichiers a été atteint. Dans le menu Configurer, paramétrez l'option [N° fichiers] sur [Réinit. Auto]. Vous pouvez également sauvegarder toutes les images que vous souhaitez conserver sur un ordinateur, puis reformater la carte mémoire. Veuillez noter que le formatage efface toutes les images existantes et toutes les autres données.

Changer la batterie

La charge de la batterie est insuffisante pour pouvoir faire fonctionner l'appareil photo. Remplacez-la immédiatement par une batterie chargée ou rechargez-la. Reportez-vous à la section *Précautions de manipulation de la batterie* (p. 198).

Aucune image.

Aucune image n'est enregistrée sur la carte mémoire.

Image trop grande.

Vous avez essayé de lire une image d'une taille supérieure à 5616 x 3744 pixels ou dont la taille des données est importante.

Incompatible JPEG

Vous avez essayé de lire une image JPEG non compatible (éditée avec un ordinateur, etc.).

RAW

Vous avez essayé de lire une image RAW non compatible.

Image inconnue

Vous avez essayé de lire une image qui contient des données endommagées, une image dont le type d'enregistrement est spécifique à l'appareil photo d'un autre fabricant ou une image qui a été téléchargée sur un ordinateur et modifiée.

Agrandissement impossible

Vous avez tenté d'agrandir une image enregistrée sur un appareil photo ou dans un type de données différent, une image modifiée avec un ordinateur, ou une vidéo.

Rotation Impossible

Vous avez tenté de faire pivoter une image modifiée avec un ordinateur ou enregistrée sur un appareil photo ou dans un type de données différent.

Incompatible WAVE

Un mém. vocal ne peut pas être ajouté à cette image car son type de données est incorrect. Le son ne peut, en outre, pas être lu.

Enreg. image impossible

Vous avez tenté d'enregistrer une image enregistrée sur un appareil photo différent ou une vidéo en tant que première image.

Impossible modifier image

Vous avez tenté d'ajouter des effets à l'aide de Mes couleurs, de corriger les yeux rouges ou de recadrer ou rogner des vidéos ou des images enregistrées sur un autre appareil. Ou vous avez essayé de recadrer une image enregistrée à l'aide de **W** ou déjà recadrée en **XS**. Ou vous avez essayé de rogner une image enregistrée à l'aide de **W** ou une image **S** ou **XS**.

Imposs assigner catégorie

Vous avez tenté de classer une image enregistrée avec un autre appareil photo.

Opération impossible

La correction des yeux rouges ne peut pas être appliquée car l'appareil photo ne détecte pas d'yeux rouges.

Transfert impossible!

Lors du transfert d'images vers l'ordinateur via le menu Transfert direct, vous avez tenté de sélectionner une image contenant des données endommagées ou prise avec un autre appareil photo. Vous avez peut-être tenté de sélectionner une vidéo alors que l'option [Papier peint] était sélectionnée dans le menu Transfert direct.

Protégée!

Vous avez tenté d'effacer ou d'éditer une image, une vidéo ou un mém. vocal protégé.

Trop d'annotations

Trop d'images ont été marquées avec des paramètres d'impression, de transfert ou de diaporama. Plus aucun traitement n'est possible.

Clôture impossible

Impossible d'enregistrer une partie des paramètres d'impression, de transfert ou de diaporama.

Image indisponible

Vous avez essayé de définir des paramètres d'impression pour une image non JPEG.

Sélection impossible !

Lors de la sélection d'une série d'images à classer à l'aide de la fonction Ma catégorie, de la protection d'images, de l'effacement d'images ou du réglage des paramètres d'impression, vous avez sélectionné une première image dont le numéro de fichier est supérieur à celui de la dernière image ou inversement. Ou vous avez tenté de spécifier plus de 501 images.

Erreur communication

L'ordinateur n'a pas pu télécharger l'image en raison du grand nombre d'images (environ 1 000) stockées sur la carte mémoire. Utilisez un lecteur de carte USB ou un adaptateur de carte PCMCIA pour télécharger les images.

Erreur objectif, redémarrer

Une erreur a été détectée lors du déplacement de l'objectif et la mise hors tension s'est déclenchée automatiquement. Cette erreur peut se produire si vous tenez l'objectif alors qu'il est en mouvement ou si vous utilisez l'appareil photo dans un endroit où il y a beaucoup de particules de poussière ou du sable dans l'air. Essayez de remettre l'appareil sous tension et reprenez la prise de vue ou l'enregistrement. Si ce message continue de s'afficher, contactez un centre d'assistance Canon car le problème peut provenir de l'objectif.

Exx

(xx : numéro) L'appareil photo a détecté une erreur. Mettez l'appareil photo hors tension, puis de nouveau sous tension, et prenez ou lisez une photo. Si le code d'erreur s'affiche à nouveau, cela signifie qu'un problème s'est produit. Notez le numéro et contactez le centre d'assistance Canon. Si un code d'erreur s'affiche immédiatement après une prise de vue, il se peut que l'image n'ait pas été enregistrée. Vérifiez l'image en mode de lecture.

Annexe

Précautions de sécurité

- Avant d'utiliser l'appareil photo, veuillez lire attentivement les précautions de sécurité exposées ci-après. Veuillez à toujours utiliser l'appareil photo de manière appropriée.
- Les précautions de sécurité indiquées dans les pages suivantes ont pour but de vous présenter le fonctionnement adéquat de l'appareil photo et de ses accessoires afin d'éviter tout risque de dommages corporels et matériels.
- Le terme « équipement » fait référence à l'appareil photo, au chargeur de batterie ou à l'adaptateur secteur compact vendu séparément.
- Le terme « batterie » fait référence au bloc batterie.



Avertissements

Équipement

- **N'orientez pas l'appareil photo vers une source de lumière intense (vers le soleil par une journée ensoleillée, par exemple).**
Vous pourriez en effet endommager le capteur CCD de l'appareil photo ou votre vue.
- **Rangez cet équipement hors de portée des enfants.**
 - Dragonne : placée autour du cou de l'enfant, la dragonne présente un risque de strangulation.
 - Carte mémoire : présente un danger si elle est avalée accidentellement. En cas d'ingestion, contactez immédiatement un médecin.
- **N'essayez pas de démonter ou de modifier une pièce de l'équipement qui n'est pas expressément décrite dans ce guide.**
- **Pour éviter tout risque de décharge électrique haute tension, ne touchez pas au flash de l'appareil photo s'il a été endommagé.**
- **Arrêtez immédiatement d'utiliser l'équipement si de la fumée ou des émanations nocives s'en dégagent.**

- **Ne laissez pas l'équipement entrer en contact avec de l'eau ou être immergé dans de l'eau ou tout autre liquide. Si le boîtier a été en contact avec des liquides ou de l'air salin, essuyez-le avec un chiffon doux et absorbant.**

En continuant à utiliser l'équipement, vous vous exposez à des risques d'incendie ou de décharge électrique. Mettez immédiatement l'appareil photo hors tension et retirez la batterie ou débranchez le chargeur de batterie ou l'adaptateur secteur compact de la prise de courant. Veuillez contacter votre revendeur ou le centre d'assistance Canon le plus proche.

- **N'utilisez pas de solvants organiques tels que de l'alcool, du benzène ou un diluant pour nettoyer l'équipement.**
- **Évitez de couper, d'endommager et de modifier le cordon d'alimentation ou de déposer des objets lourds dessus.**
- **N'utilisez que des accessoires d'alimentation recommandés.**
- **Débranchez régulièrement le cordon d'alimentation et retirez la poussière et la saleté qui s'accumulent sur la prise, l'extérieur de la prise de courant et les zones environnantes.**
- **Ne manipulez pas le cordon d'alimentation lorsque vos mains sont humides.**

En continuant à utiliser l'équipement, vous vous exposez à des risques d'incendie ou de décharge électrique.

Batterie

- **Ne placez pas la batterie près d'une source de chaleur. Ne l'exposez pas à une flamme ni à une source de chaleur directe.**
- **La batterie ne doit en aucun cas être immergée dans de l'eau normale ou de mer.**
- **N'essayez pas de démonter, transformer ou chauffer la batterie.**
- **Évitez de faire tomber la batterie ou de lui faire subir des chocs violents susceptibles d'endommager le boîtier.**
- **Utilisez uniquement la batterie et les accessoires recommandés.**

L'utilisation d'une batterie non recommandée expressément pour ce type d'équipement peut entraîner des explosions ou des fuites, provoquant ainsi un risque d'incendie, de blessure et de détérioration de l'environnement. En cas de fuite du liquide de la batterie et de contact entre ce liquide et les yeux, la bouche, la peau ou les vêtements, rincez immédiatement avec de l'eau et consultez un médecin.

-
- **Débranchez le chargeur de batterie et l'adaptateur secteur compact de l'appareil photo et de la prise de courant après la recharge ou lorsqu'ils ne sont pas utilisés afin d'éviter tout risque d'incendie ou autre danger.**
 - **Ne placez aucun objet tel que des nappes, des tapis, des oreillers ou des coussins sur le chargeur de batterie en cours de charge.**
Le fait de laisser les unités branchées pendant une durée prolongée peut entraîner une surchauffe et une déformation de celles-ci et, ce faisant, un risque d'incendie.
 - **Utilisez uniquement le chargeur spécifié pour recharger la batterie.**
 - **Le chargeur de batterie et l'adaptateur secteur compact sont conçus exclusivement pour cet appareil photo. Ne les utilisez pas avec d'autres produits ou batteries.**
Cela risque de provoquer une surchauffe et une déformation pouvant entraîner un incendie ou une décharge électrique.
 - **Avant de jeter une batterie, recouvrez les bornes avec de l'adhésif ou un autre type d'isolant afin d'éviter tout contact direct avec d'autres objets.**
Tout contact avec les composants métalliques d'autres objets présents dans le conteneur à déchets peut entraîner un incendie ou une explosion.
-

Autres

-
- **Ne déclenchez pas le flash à proximité des yeux d'une personne ou d'un animal. La lumière intense générée par le flash pourrait en effet endommager la vue.**
Si le sujet est un enfant en bas âge, respectez une distance d'au moins un mètre (39 pouces).
 - **Les objets sensibles aux champs magnétiques (par exemple les cartes de crédit) doivent être tenus à distance du haut-parleur de l'appareil photo,**
sans quoi ils sont susceptibles de perdre des données ou de cesser de fonctionner.
-

 **Précautions****Équipement**

- **Ne vous asseyez pas si vous avez placé l'appareil photo dans la poche arrière de votre pantalon ou de votre jupe.**
Vous risqueriez de provoquer un dysfonctionnement de l'appareil ou d'endommager l'écran LCD.
- **Prenez soin de ne pas cogner l'appareil photo ni de l'exposer à des chocs violents lorsque vous le tenez par la dragonne.**
- **Veillez à ne pas heurter ou appuyer sur l'extrémité de l'objectif.**
Vous pourriez en effet occasionner des blessures ou endommager l'équipement.
- **Lorsque vous utilisez l'appareil photo sur la page ou dans un endroit venteux, faites attention que la poussière ou du sable ne pénètre pas à l'intérieur de l'appareil.**
Cela pourrait en effet provoquer un dysfonctionnement de l'appareil.
- **Ne placez pas l'équipement dans un endroit humide ou poussiéreux.**
- **Ne mettez pas des objets métalliques (comme des aiguilles ou des clés) ou de la saleté en contact avec les bornes ou la prise du chargeur.**
Un tel contact risque de provoquer un incendie, une décharge électrique ou d'autres dégâts.
- **Évitez d'utiliser, de placer ou d'entreposer l'équipement dans des endroits exposés directement aux rayons solaires ou à des températures élevées, tels que le tableau de bord ou le coffre d'une voiture.**
- **N'utilisez pas l'équipement d'une façon qui lui ferait dépasser la capacité nominale de la prise de courant ou des accessoires de câblage. Ne l'utilisez pas si le cordon d'alimentation ou la prise sont endommagés ou si cette dernière n'est pas bien insérée dans la prise de courant.**
- **Ne l'utilisez pas dans des endroits mal aérés.**
Les conditions mentionnées ci-dessus peuvent provoquer une fuite, une surchauffe ou une explosion, avec pour conséquence un risque d'incendie, de brûlures ou d'autres blessures. Des températures élevées risquent également de déformer le boîtier.
- **Si vous ne comptez pas utiliser l'appareil photo pendant une période prolongée, retirez la batterie de l'appareil photo ou du chargeur de batterie, puis rangez l'appareil photo dans un endroit sûr.**
Il est possible que la batterie se décharge.

- **Ne connectez pas les adaptateurs secteur compacts ou les chargeurs de batterie à des périphériques tels que des transformateurs électriques de voyage au risque de provoquer des dysfonctionnements, une production excessive de chaleur, un incendie, une décharge électrique ou des blessures.**

Flash

- **Ne déclenchez pas le flash lorsque sa surface n'est pas propre (présence de poussières, de saleté ou de corps étrangers).**
- **Prenez soin de ne pas placer vos doigts ou un vêtement devant le flash lorsque vous prenez une photo.**
Ce dernier pourrait être endommagé et émettre de la fumée ou des bruits. L'accumulation de chaleur qui résulterait d'une telle utilisation pourrait l'endommager.
- **Évitez de toucher le flash après avoir pris plusieurs photos successives.**
Vous pourriez en effet vous brûler.

Précautions de manipulation

Appareil photo

- **Pour éviter tout dysfonctionnement ou dommage dû à des ondes électromagnétiques, ne placez jamais l'appareil photo à proximité d'un moteur ou d'un équipement générant un champ magnétique important.**
L'exposition à des champs magnétiques puissants risque d'entraîner des dysfonctionnements ou d'altérer des données d'image.
- **Pour éviter la formation de condensation en cas de transfert de l'appareil photo d'un endroit froid vers une pièce chaude, placez l'appareil à l'intérieur d'un sachet en vinyle et retirez-en l'appareil une fois qu'il s'est acclimaté à la température ambiante.**
En cas de formation de condensation, retirez la carte mémoire et la batterie et laissez l'appareil photo à température normale jusqu'à ce que l'humidité s'évapore.

Batterie

- **Veillez à ce que les bornes de la batterie soient en permanence propres.**
Des bornes sales risquent de provoquer un mauvais contact entre la batterie et l'appareil photo. Essayez les bornes avec un chiffon doux avant de charger ou d'utiliser la batterie.

- **À basses températures, les performances de la batterie peuvent diminuer et l'icône de charge restante de la batterie  (rouge clignotante) peut s'afficher plus tôt que d'habitude.** Dans ces conditions, réchauffez la batterie en la plaçant dans une poche immédiatement avant de l'utiliser.
- **Vérifiez toutefois que la poche ne contient aucun objet métallique susceptible d'entraîner un court-circuit, tel qu'un porte-clés, etc.** La batterie peut être court-circuitée.
- **Ne laissez aucun objet métallique, tel qu'un porte-clés, entrer en contact avec les bornes (+) et (-) (Fig. A). Pour transporter la batterie ou la stocker durant des périodes de non-utilisation prolongées, remplacez toujours le couvre-bornes (Fig. B).** De telles conditions peuvent endommager la batterie.

Figure A

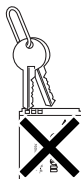
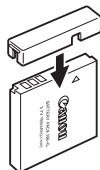

Figure B



Le positionnement du couvre-bornes peut vous permettre de vérifier la charge de la batterie utilisée (figures C et D).

Figure C
Batterie chargée

Positionnez-la manière à ce que le symbole ▲ soit visible.

Figure D
Batterie déchargée

Positionnez-le dans le sens opposé à celui illustré à la figure C.

- **Il est conseillé de l'utiliser dans l'appareil photo jusqu'à ce qu'elle soit déchargée et de la conserver à l'intérieur, dans un endroit présentant une humidité relative faible et à des températures comprises entre 0 et 30 °C (32 et 86 °F).** Le stockage d'une batterie entièrement chargée pendant des périodes prolongées (environ un an) peut raccourcir sa durée de vie ou affecter ses performances. Si vous n'utilisez pas la batterie pendant de longues périodes, chargez-la, puis déchargez-la dans l'appareil photo environ une fois par an avant de la stocker à nouveau.

- Dans la mesure où il s'agit d'une batterie lithium-ion, il n'est pas nécessaire de la décharger avant de la recharger.
- Il est conseillé de charger la batterie le jour où vous souhaitez l'utiliser, ou la veille, pour bénéficier d'une charge complète.
 - Même les batteries chargées continuent de se décharger de façon naturelle.
- Comptez environ 1 heure et 30 minutes pour recharger complètement la batterie lorsqu'elle est totalement déchargée (d'après les normes de test Canon).
 - Il est conseillé d'effectuer la charge à une température comprise entre 5 et 40 °C (41 et 104 °F).
 - Le temps de charge peut varier en fonction de la température ambiante et de l'état de charge de la batterie.
- Si les performances de la batterie diminuent considérablement même lorsqu'elle est chargée entièrement, sa durée de vie est dépassée et elle doit être remplacée.

Carte mémoire

- Languette de protection en écriture sur les cartes mémoire SD et SDHC.

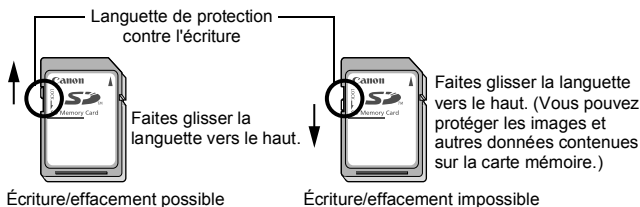

- Les cartes mémoire sont des dispositifs électroniques de haute précision. Ne les pliez pas, n'exercez aucune pression sur elles et évitez-leur tout choc ou vibration.
- N'essayez pas de démonter ni de modifier la carte mémoire.
- Ne laissez pas de la poussière, de l'eau ou des corps étrangers entrer en contact avec les bornes situées à l'arrière de la carte mémoire. Ne touchez pas les bornes avec les mains ou des objets métalliques.
- N'enlevez pas l'étiquette d'origine de la carte mémoire et ne la recouvrez pas avec une autre étiquette ou un autocollant.

-
- **Lorsque vous écrivez sur la carte mémoire, n'utilisez pas un crayon ou un stylo à bille. Utilisez uniquement un stylo à pointe souple (un feutre, par exemple).**
-
- **N'utilisez pas et n'entreposez pas les cartes mémoire dans les endroits mentionnés ci-dessous :**
 - endroits sujets à la poussière et au sable ;
 - endroits pouvant présenter une humidité et des températures élevées.
-
- **Dans la mesure où les données enregistrées sur la carte mémoire peuvent être endommagées ou effacées, en tout ou en partie, du fait de parasites électriques, de l'électricité statique ou d'un dysfonctionnement de la carte ou de l'appareil photo, il est conseillé d'effectuer une copie de sauvegarde des données importantes.**
-
- **Veillez noter que le formatage (l'initialisation) d'une carte mémoire efface toutes les données, y compris les images protégées.**
-
- **Il est conseillé d'utiliser des cartes mémoire qui ont été formatées dans votre appareil photo.**
 - La carte mémoire fournie avec l'appareil photo peut être utilisée sans formatage supplémentaire.
 - Une carte mémoire défectueuse peut être à l'origine d'un dysfonctionnement de l'appareil photo. Un reformatage de la carte mémoire peut résoudre le problème.
 - Lorsqu'une carte mémoire d'une marque autre que Canon fonctionne mal, son reformatage peut résoudre le problème.
 - Des cartes mémoire formatées sur d'autres appareils photo, ordinateurs ou périphériques risquent de ne pas fonctionner correctement dans cet appareil photo. Dans ce cas, reformatez la carte mémoire avec le présent appareil.
-
- **Si l'appareil photo n'effectue pas le formatage correctement, mettez l'appareil hors tension et réinsérez la carte mémoire. Remettez ensuite l'appareil photo sous tension et formatez à nouveau la carte.**
-
- **Soyez prudent si vous transférez la propriété d'une carte mémoire ou que vous la jetez. Le formatage ou l'effacement des données d'une carte mémoire modifie les informations de gestion des fichiers sur la carte, mais ne garantit pas la suppression de tout son contenu.**
Dès lors, si vous vous débarrassez d'une carte mémoire, veillez à la détruire physiquement afin d'éviter toute fuite d'informations personnelles.
-

Utilisation d'un kit adaptateur secteur (vendu séparément)

Il est préférable d'alimenter l'appareil photo avec le kit adaptateur secteur ACK-DC10 (vendu séparément) lorsque vous l'utilisez pendant des périodes prolongées ou que vous le connectez à un ordinateur.



Mettez l'appareil photo hors tension avant de brancher ou de débrancher l'adaptateur secteur.

- 1 Raccordez le cordon d'alimentation à l'adaptateur secteur compact avant de brancher l'autre extrémité dans la prise secteur.**

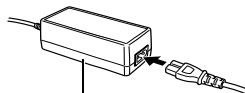

Adaptateur secteur compact CA-DC10

- 2 Ouvrez le couvercle du logement de la batterie et de la carte mémoire, faites glisser le verrou de la batterie dans le sens de la flèche et insérez le connecteur DC jusqu'à ce qu'il soit bien en place.**

- Fermez le couvercle du logement de la carte mémoire/compartiment batterie.

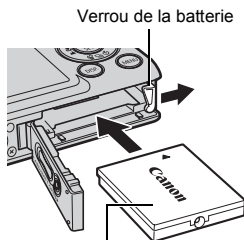

Connecteur DC DR-10

- 3 Ouvrez le couvre-bornes du connecteur DC et branchez le cordon dans la prise de courant.**

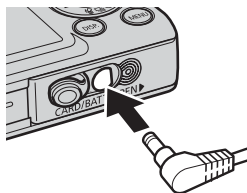

Utilisation d'un flash monté en externe (vendu séparément)

Flash haute puissance HF-DC1

Ce flash est utilisé en complément du flash intégré de l'appareil photo lorsque le sujet est trop éloigné pour être correctement éclairé. Procédez comme suit pour fixer l'appareil photo et le flash haute puissance au support.

Veuillez lire les instructions fournies avec le flash ainsi que cette explication.

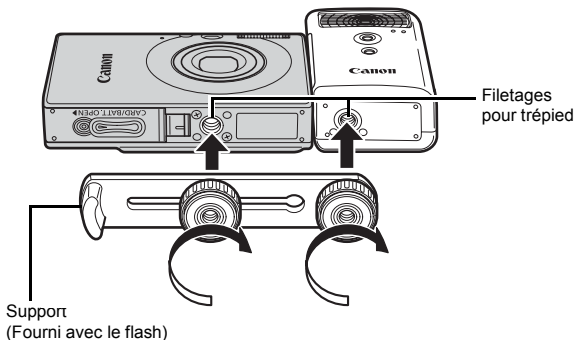

- Le temps de charge du flash augmente à mesure que la charge de la batterie diminue. Réglez toujours le commutateur d'alimentation/sélecteur de mode sur la position [OFF] lorsque vous avez fini d'utiliser le flash.
- Veillez à ne pas toucher les fenêtres du flash ou du capteur avec les doigts pendant que vous utilisez le flash.
- Le flash peut se déclencher si un autre flash est utilisé à proximité.
- Il arrive que le flash haute puissance ne se déclenche pas à l'extérieur lorsqu'il fait plein jour ou lorsqu'il n'y a pas d'éléments réfléchissant la lumière.
- Pour les prises de vue en continu, même si le flash se déclenche pour la première prise, il ne se déclenche pas pour les suivantes.
- Serrez les vis de fixation de façon à ce qu'elles ne se dévissent pas. Sinon, vous risqueriez de faire tomber l'appareil photo et le flash, et donc de les endommager.



- Avant de fixer le support au flash, vérifiez que la pile lithium (CR123A ou DL123) est installée.
- Pour éclairer correctement les sujets, installez le flash de façon à ce qu'il soit à la verticale sur le côté de l'appareil photo et parallèle au panneau avant de celui-ci.
- Vous pouvez utiliser un trépied même lorsque le flash est fixé.

Batteries

• **La charge est considérablement réduite**

Si la durée d'utilisation de la pile a diminué considérablement, essuyez les bornes avec un chiffon sec. Les bornes ont peut-être été salées avec les doigts.

• **Utilisation à des températures basses**

Achetez une pile lithium générique de rechange (CR123A ou DL123). Il est conseillé de mettre la pile de rechange en poche afin de la réchauffer avant de remplacer la pile du flash.

• **Absence d'utilisation pendant une période prolongée**

Le fait de laisser les piles dans le flash haute puissance risque de provoquer une fuite du liquide et d'endommager le produit. Retirez-les du flash haute puissance et stockez-les dans un endroit frais et sec.

Soins et entretien de l'appareil photo



N'utilisez jamais de solvants, de benzine, de détergents ou d'eau pour nettoyer l'appareil photo. Ces substances risquent de le déformer ou de l'endommager.

Boîtier de l'appareil photo

Essayez doucement le boîtier de l'appareil pour enlever les saletés au moyen d'un chiffon doux ou d'un tissu pour lunettes.

Objectif

Utilisez tout d'abord un soufflet pour retirer la poussière et la saleté, puis retirez la poussière restante en essuyant doucement l'objectif avec un chiffon doux.



N'utilisez jamais de solvants organiques sur le boîtier ou l'objectif de l'appareil photo. S'il reste de la poussière, contactez le centre d'assistance Canon le plus proche répertorié dans la brochure sur le système de garantie européenne (EWS).

Viseur et écran LCD

Utilisez un soufflet pour objectif pour enlever la poussière et la saleté. Si nécessaire, essuyez-le doucement à l'aide d'un chiffon doux ou d'un tissu pour lunettes pour enlever la saleté tenace.



Veillez à ne pas frotter ni appuyer trop fort sur l'écran LCD, sans quoi vous risquez de l'endommager ou de provoquer d'autres problèmes.

Caractéristiques

Toutes les données sont basées sur les méthodes de test standard de Canon. Elles peuvent faire l'objet de modifications sans avis préalable.

DIGITAL IXUS 80 IS/Digital IXUS 82 IS

(GA) : grand angle maximum (T) : téléobjectif maximum

Pixels effectifs de l'appareil : Environ 8,0 millions photo	
Capteur d'images	: CCD 1/2,5 pouces (nombre total de pixels : environ 8,3 millions)
Objectif	: 6,2 (GA) – 18,6 (T) mm (équivalent en format 24 x 36 : 38 (GA) – 114 (T) mm) f/2,8 (GA) – f/4,9 (T)
Zoom numérique	: Environ 4,0 x (jusqu'à environ 12 x en combinaison avec le zoom optique)
Viseur optique	: Viseur zoom à image réelle
Écran LCD	: 2,5 pouces, couleur TFT en silicium polycristallin basse température (de type grand angle), environ 230 000 points (couverture de l'image 100 %)
Système autofocus (AF)	: Autofocus TTL Dét. visage*1*2/AiAF (9 collimateurs)/Centre*3 *1 La zone AF peut être déplacée sur un visage spécifique. *2 Si aucun visage n'est détecté, AiAF (9 collimateurs) est utilisé. *3 Il est possible de sélectionner la taille de la zone AF.
Plage de mise au point	: Normal : 30 cm (12 pouces) – infini Macro : 3 – 50 cm (GA)/30 – 50 cm (T) (1,2 pouce – 1,6 pieds (GA)/12 pouce – 1,6 pieds (T)) Infini : 3 m (9,8 pieds) – infini Enfants & animaux : 1 m (3,3 pieds) – infini
Obturateur	: Obturateur mécanique et obturateur électrique
Vitesses d'obturation	: 1/60 – 1/1500 s 15 – 1/1500 s (plage de la vitesse d'obturation pour tous les modes de prise de vue) • Réduction des parasites pour les vitesses d'obturation lentes de 1,3 s ou inférieures.
Stabilisation d'image	: A décalage de l'objectif Continu/Prise de vue*/Panoramique*/Arrêt * Images fixes uniquement

Système de mesure	: Evaluative*1/Prédominance centrale/Spot*2 *1 La luminosité des visages est également évaluée par le paramètre AF détec visage. *2 Fixé sur le centre
Correction d'exposition	: ± 2 arrêts par incréments de 1/3 d'arrêt
Vitesse ISO (Sensibilité standard en sortie, indice d'exposition recommandé)	: Auto*1, Sens. ISO élevée auto*2, ISO 80/100/200/400/800/1600 *1 L'appareil photo règle automatiquement la vitesse optimale en fonction du mode de prise de vue et de la luminosité du sujet. *2 L'appareil photo règle automatiquement la vitesse optimale en fonction du mode de prise de vue et du mouvement du sujet. La vitesse ISO est toutefois réglée sur une valeur relativement plus élevée que Auto.
Balance Blancs	: Auto*, Lum.Naturel., Ombragé, Lum.Tungsten, Lum.Fluo, Lum.Fluo H ou Personnalisé * Les couleurs des visages sont évaluées par le paramètre AF détec visage.
Flash intégré	: Auto, Marche, Arrêt • La luminosité des visages est également évaluée par le paramètre AF détec visage.
Portée du flash intégré	: Normal : 30 cm – 3,5 m (12 pouces – 11 pieds) (GA), 30 cm – 2,0 m (12 pouces – 6,6 pieds) (T) • La luminosité de la périphérie de l'image peut diminuer en fonction de la distance de prise de vue.
Modes de prise de vue	(Images fixes): Auto, Manuel*1, Macro numérique, Couleur contrastée, Permuter couleur, Assemblage*2, Mode Scène*3 *1 Mode Obtur. Lent disponible. *2 Disponible en mode Manuel. *3 Enfants & animaux, Intérieur, Feuillages, Neige, Plage, Feu d'artifice, Aquarium, Sous-marin (Vidéos): Standard, Compact, Couleur contrastée, Permuter couleur, Mode animation
Prise de vue en continu	: Env. 1,3 photos/s
Retardateur	: Déclencheur activé après 2 s/10 s environ, Au choix
Support d'enregistrement	: Carte mémoire SD/carte mémoire SDHC/MultiMediaCard/carte MMCplus/carte HC MMCplus
Format de fichier	: Norme de conception pour les systèmes de fichiers d'appareils photo numériques, compatible DPOF

Type de données	: Images fixes : Exif 2.2 (JPEG)* : Vidéos : AVI (Données image : Motion JPEG ; données audio : WAVE (mono)) : Mém. vocal et enregistreur de son : WAVE (mono) * Cet appareil photo numérique prend en charge la norme Exif 2.2 (également appelé « Exif Print »). Exif Print est une norme permettant d'améliorer la communication entre les appareils photo numériques et les imprimantes. Si l'appareil photo est connecté à une imprimante compatible ExifPrint, les données d'image des prises de vue d'origine sont utilisées et optimisées, ce qui permet de générer des tirages d'une qualité extrêmement élevée.
Compression	: Super-Fin, Fin, Normal
Nombre de pixels d'enregistrement	(Images fixes): Haute : 3264 x 2448 pixels Moyenne 1 : 2592 x 1944 pixels Moyenne 2 : 2048 x 1536 pixels Moyenne 3 : 1600 x 1200 pixels Basse : 640 x 480 pixels Cachet date : 1600 x 1200 pixels Écran large : 3264 x 1832 pixels (Vidéos): Standard, Couleur contrastée, Permuter couleur : 640 x 480 pixels (30 images/s) 640 x 480 pixels (30 images/s, LP) 320 x 240 pixels (30 images/s) L'enregistrement peut continuer jusqu'à ce que la carte mémoire soit saturée*1 (peut enregistrer jusqu'à 4 Go à la fois*2) Compact : (enregistrement possible pendant 3 min) 160 x 120 pixels (15 images/s) Mode animation : (enregistrement possible pendant 2 heures) 640 x 480 pixels (1 image/s (intervalle de prise de vue : 1 s), 0,5 image/s (intervalle de prise de vue : 2 s)) (15 images/s (pendant la lecture)) *1 Avec des cartes mémoire à vitesse très élevée (SDC-512 MSH recommandée). *2 Même si la taille de la séquence vidéo n'a pas atteint 4 Go, l'enregistrement s'arrête au moment où la durée de la séquence atteint 1 heure. En fonction de la capacité de la carte mémoire et de la vitesse d'écriture des données, il est possible que l'enregistrement s'interrompe avant que la taille n'atteigne 4 Go ou la durée d'enregistrement 1 heure.

Mém. vocal	: Débit binaire : 16 bits Taux d'échantillonnage Mém. vocal, vidéo (Compact) : 11.025 kHz Vidéo (autre que Compact) : 44.100 kHz Enregistreur de son : 11.025 kHz/22.050 kHz/ 44.100 kHz
Modes de lecture	: Vue par vue (histogramme affichable), Index (9 images), Avec agrandissement (environ 2 x à 10 x max.), Poursuivre, Vérif. map., Saut, Ma catégorie, Rogner, Rotation, Diaporama, Correc yeux rouges, Mes couleurs, Recadrer, Mém. vocal (jusqu'à 1 minute d'enregistrement/lecture), Enregistr. son (jusqu'à 2 heures d'enregistrement/lecture audio uniquement), Protéger
Impression directe	: Compatible <i>PictBridge</i> , <i>Canon Direct Print</i> et <i>Bubble Jet Direct</i>
Paramètres Mon profil	: Première image, son de départ, signal sonore, son du retardateur et son du déclencheur.
Interface	: USB Hi-Speed (mini-B) Sortie audio/vidéo (NTSC ou PAL, audio mono)
Paramètres de communication	: MTP, PTP
Source d'alimentation	: Batterie NB-4L (batterie lithium-ion rechargeable) Kit adaptateur secteur ACK-DC10
Températures de fonctionnement	: 0 – 40 °C (32 – 104 °F)
Taux d'humidité en fonctionnement	: 10 – 90 %
Dimensions (avec objectif rétracté)	: 86,8 x 54,8 x 22,0 mm (3,42 x 2,16 x 0,87 pouces)
Poids (boîtier de l'appareil photo uniquement)	: Environ 125 g (4,41 onces)

Capacité de la batterie (Batterie NB-4L (complètement chargée))

Nombre de prises de vue		Durée de lecture
Écran LCD activé (Données basées sur la norme CIPA)	Moniteur LCD désactivé	
Environ 240 images	Environ 600 images	Environ 6 heures

- Les chiffres réels varient en fonction des paramètres et des conditions de prise de vue.
- Les données vidéo ne sont pas comprises.
- À faibles températures, les performances de la batterie peuvent diminuer et l'icône de charge restante  (rouge clignotante) peut apparaître très rapidement. Dans ces cas-là, vous pouvez améliorer les performances de la batterie en la réchauffant dans votre poche avant de l'utiliser.

Conditions de test

Prise de vue : Température normale ($23\text{ °C} \pm 2\text{ °C} / 73\text{ °F} \pm 3,6\text{ °C}$), humidité relative normale ($50\% \pm 20\%$), en alternant les prises de vue en grand angle et au téléobjectif à des intervalles de 30 secondes avec déclenchement du flash toutes les deux prises de vue et mise hors tension de l'appareil photo toutes les dix prises. L'appareil photo est laissé hors tension pendant un laps de temps suffisant*, puis est rallumé et la procédure de test répétée.

- Une carte mémoire de marque Canon est utilisée.

* Jusqu'à ce que la batterie retrouve une température normale

Lecture : Température normale ($23\text{ °C} \pm 2\text{ °C} / 73\text{ °C} \pm 3,6\text{ °C}$), humidité relative normale ($50\% \pm 20\%$), lecture en continu à raison de 3 secondes par image.



Reportez-vous à la section *Précautions de manipulation* (p. 198).

Cartes mémoires et performances estimées











: Carte mémoire fournie avec l'appareil photo

Pixels d'enregistrement	Compression	32 Mo	SDC-128M	SDC-512MSH
L (Haute) 3264 x 2448 pixels	<input type="checkbox"/>	8	35	139
	<input type="checkbox"/>	14	59	231
	<input type="checkbox"/>	29	123	479
M1 (Moyenne 1) 2592 x 1944 pixels	<input type="checkbox"/>	11	49	190
	<input type="checkbox"/>	20	87	339
	<input type="checkbox"/>	41	173	671
M2 (Moyenne 2) 2048 x 1536 pixels	<input type="checkbox"/>	18	76	295
	<input type="checkbox"/>	32	136	529
	<input type="checkbox"/>	64	269	1041
M3 (Moyenne 3) 1600 x 1200 pixels	<input type="checkbox"/>	29	121	471
	<input type="checkbox"/>	52	217	839
	<input type="checkbox"/>	99	411	1590
S (Basse) 640 x 480 pixels	<input type="checkbox"/>	111	460	1777
	<input type="checkbox"/>	171	711	2747
	<input type="checkbox"/>	270	1118	4317
W (Cachet date) 1600 x 1200 pixels	<input type="checkbox"/>	52	217	839
W (Écran large) 3264 x 1832 pixels	<input type="checkbox"/>	11	47	183
	<input type="checkbox"/>	18	79	307
	<input type="checkbox"/>	39	166	642

- Possibilité de prise de vue en rafale de manière fluide (p. 76) si la carte mémoire a subi un formatage simple.
- Ce réglage reflète les critères de prise de vue standard établis par Canon. Les résultats réels peuvent varier en fonction du sujet et des conditions de prise de vue.



Vidéo

: Carte mémoire fournie avec l'appareil photo

		Pixels d'enregistrement/ Cadence	32 Mo	SDC- 128M	SDC- 512MSH
 Standard		640 x 480 pixels 30 images/s	14 s	1 min 1 s	3 min 57 s
 Couleur contrastée		640 x 480 pixels 30 images/s, LP	27 s	1 min 56 s	7 min 30 s
 Permuter couleur		320 x 240 pixels 30 images/s	38 s	2 min 42 s	10 min 29 s
 Compact		160 x 120 pixels 15 images/s	3 min 9 s	13 min 2 s	50 min 21 s
 Mode animation	 *1	640 x 480 pixels	7 min 30 s	31 min 45 s	2 h 3 min 30 s
	 *2		15 min	1 h 3 min 30 s	4 h 7 min

*1 1 image/s (intervalle de prise de vue : 1 s)

*2 0,5 image/s (intervalle de prise de vue : 2 s)









- Durée maximale d'un clip vidéo à  : 3 min,  : 2 heures. Les chiffres indiquent la durée d'enregistrement maximale en continu.
- Dans la mesure où la lecture dans  est de 15 images/s, les durées d'enregistrement et de lecture diffèrent.











Vitesse des données et durées d'enregistrement (estimations) de l'enregistreur de son

: Carte mémoire fournie avec l'appareil photo

	Vitesse des données	32 Mo	SDC-128M	SDC-512MSH
11.025 kHz	22 Ko/s	23 min 28 s	1 h 36 min 59 s	6 h 14 min 16 s
22.050 kHz	44 Ko/s	11 min 44 s	48 min 30 s	3 h 7 min 8 s
44.100 kHz	88 Ko/s	5 min 52 s	24 min 15 s	1 h 33 min 34 s

Tailles des données d'image (estimation)

Pixels d'enregistrement	Compression		
			
 3264 x 2448 pixels	3 436 Ko	2 060 Ko	980 Ko
 2592 x 1944 pixels	2 503 Ko	1 395 Ko	695 Ko
 2048 x 1536 pixels	1 602 Ko	893 Ko	445 Ko
 1600 x 1200 pixels	1 002 Ko	558 Ko	278 Ko
 640 x 480 pixels	249 Ko	150 Ko	84 Ko
 1600 x 1200 pixels	—	558 Ko	—
 3642 x 1832 pixels	2 601 Ko	1 540 Ko	736 Ko

	Pixels d'enregistrement/Cadence		Taille de fichier
 Standard		640 x 480 pixels, 30 images/s	1 963 Ko/s
 Couleur contrastée		640 x 480 pixels, 30 images/s, LP	1 003 Ko/s
 Permuter couleur		320 x 240 pixels, 30 images/s	703 Ko/s
 Compact		160 x 120 pixels, 15 images/s	131 Ko/s
 Mode animation	 *1	640 x 480 pixels	64 Ko/s
	 *2		32 Ko/s

*1 1 image/s (intervalle de prise de vue : 1 s)

*2 0,5 image/s (intervalle de prise de vue : 2 s)

Carte mémoire SD

Interface	Compatible avec les normes de carte mémoire SD
Dimensions	32,0 x 24,0 x 2,1 mm (1,26 x 0,94 x 0,08 pouce)
Poids	Environ 2 g (0,07 once)

Carte MultiMediaCard

Interface	Compatible avec les normes MultiMediaCard
Dimensions	32,0 x 24,0 x 1,4 mm (1,26 x 0,94 x 0,06 pouce)
Poids	Environ 1,5 g (0,05 once)

Batterie NB-4L

Type	Batterie ion lithium rechargeable
Tension nominale	3,7 V CC
Capacité habituelle	760 mAh
Durée de vie de la batterie (cycles de charge)	Environ 300 fois
Températures de fonctionnement	0 – 40 °C (32 – 104 °F)
Dimensions	35,4 x 40,3 x 5,9 mm (1,4 x 1,6 x 0,23 pouce)
Poids	Environ 17 g (0,6 once)

Chargeur de batterie CB-2LV/CB-2LVE

Puissance nominale en entrée	100 – 240 V CA (50/60 Hz) 0,1 A (100 V) – 0,06 A (240 V)
Puissance nominale en sortie	4,2 V CC, 0,65 A
Durée de charge	Environ 1 heures 30 minutes
Températures de fonctionnement	0 – 40 °C (32 – 104 °F)
Dimensions	53,0 x 86,0 x 19,5 mm (2,1 x 3,4 x 0,77 pouces)
Poids	Environ 60 g (2,1 onces) (CB-2LV) Environ 55 g (1,9 once) (CB-2LVE) (hors cordon d'alimentation)

Adaptateur secteur compact CA-DC10

(Inclus dans le Kit adaptateur secteur ACK-DC10, vendu séparément)

Puissance nominale en entrée	100 – 240 V CA (50/60 Hz)
Puissance nominale en sortie	4,3 V CC, 1,5 A
Températures de fonctionnement	0 – 40 °C (32 – 104 °F)
Dimensions	42,6 x 104,4 x 31,4 mm (1,68 x 4,11 x 1,24 pouces)
Poids (hors cordon d'alimentation)	Environ 180 g (6,35 onces)

Lors de la connexion à une prise d'alimentation secteur, utilisez uniquement le kit adaptateur secteur ACK-DC10 (puissance nominale en entrée : 100 – 240 V CA, 50/60 Hz, puissance nominale en sortie : 4,3 V CC). L'utilisation d'un autre adaptateur risque de provoquer un incendie, une surchauffe ou une décharge électrique.

Index

A

Afficher heure	45
Agrandissement.....	114
Assemblage.....	84

B

Balance Blancs.....	100
Batterie	
Capacité de la batterie.....	210
Charge.....	8
Installation	9
Manipulation	198

C

Câble d'interface.....	18, 27
Cadre de correction	136
Cadre de mesure spot	98
Carte mémoire	
Formatage	168
Insertion.....	9
Manipulation	200
Performances estimées.....	211
Catégorie	
Catégorie auto.....	111
Ma catégorie.....	120
Compression.....	69
Configuration système requise ..	25
Cor. yeux rges	77
Correc yeux rouges	136
Correction d'exposition	97
Créer dossier	172

D

Date/heure	
Affichage de l'heure.....	45
Fuseau horaire	166
Réglage	12

Déclencheur.....	42
À fond.....	15
À mi-course.....	14
Diaporama	131
DIGITAL, borne.....	41
Dragonne	11

E

Écran LCD	
Affichage nocturne.....	59
Informations sur la lecture.....	50
Informations sur la prise de vue	48
Luminosité LCD rapide	59
Modification des informations affichées.....	58
Effacement.....	17, 151
Effets de transition	130
Enregistr. son.....	146
Entretien.....	205

F

Flash	64
Fonction Rotation auto.....	174
Format de fichier.....	207
FUNC./SET, touche	42, 46
Fuseau horaire.....	166

G

Grand angle	60
Guides 3:2.....	110

H

HF-DC1.....	203
Histogramme.....	51

- I**
- Impression 18, 156
 -  Imprimer/Partager, touche 42, 112
 - Index Playback 115
 - Infini 64
- K**
- Kit adaptateur secteur ACK-DC10 202
- L**
- Langue 13
 - Lecture 16
 - Liste des messages 190
- M**
- Macro 64
 - Mem. AF 94
 - Mem. Expo 95
 - Mém. vocal 144
 - Mémorisation d'exposition au flash 96
 - Mémorisation de la mise au point 94
 - Menu
 - Menu Configurer 55
 - Menu Enreg. 52
 - Menu FUNC 46, 52
 - Menu Imprimer 47, 54
 - Menu Lecture 47, 54
 - Menu Mon profil 57
 - Menus et paramètres 46, 47
 - MENU, touche 42, 47
 - Mes couleurs 103, 140
 - Mise au point 86
 - Mode animation 83
 - Mode de prise de vue
 - Assemblage 84
 - Auto 14
 - Couleur contrastée 105
 - Fonctions disponibles 220
 - Macro numérique 63
 - Manuel 76
 - Mode Nuit 73
 - Mode Scène 73
 - Aquarium 75
 - Coucher de soleil 74
 - Enfants & animaux 74
 - Feu d'artifice 75
 - Feuillages 74
 - Intérieur 74
 - Neige 74
 - Plage 74
 - Sous-marin 75
 - Permuter couleur 107
 - Portrait 73
 - Vidéo 79
 - Mode éco 165
 - Modes de mesure 98
 - Muet 15, 55
- N**
- Numéro du fichier 170
- O**
- Obtur. Lent 99
 - Ordre de transfert DPOF 163
- P**
- Par lampe 77
 - Paramètres d'impression
 - DPOF 156
 - Paramètres Mon profil 177
 - Permuter couleur 107
 - Pixels d'enregistrement 68
 - Prise de vue 14
 - Prise de vue en continu 76
 - Protéger 147

Q

Quadrillage 110

R

Recadrer 142

Réinit. tout 175

Retardateur 66

Rogner 123

S

Saut (recherche d'images)..... 118

Sélecteur de mode..... 42

Sélection visage..... 92

Stabilisation d'image, fonction ... 70

Synchro lente..... 77

Système de sortie vidéo 176

T

Tailles des données d'image
(estimation)..... 213

Téléchargement d'images
sur un ordinateur..... 25

Téléconvertisseur numérique 60

Téléobjectif 60

Témoin..... 44

Transfert direct..... 29

V

Vérif. map. 86, 116

Vidéo

Édition..... 127

Lecture..... 24, 125

Prise de vue..... 22, 79

Viseur 41

Vitesse ISO..... 71

Z

Zone AF 89

Zoom..... 60

Zoom de sécurité 61

Zoom numérique..... 60

Zoom optique 60







Limitation de la responsabilité







- Canon s'est efforcé de garantir au maximum l'exactitude et l'exhaustivité des informations contenues dans ce guide, mais ne peut être tenu pour responsable des éventuelles erreurs ou omissions.
- Canon se réserve le droit de modifier à tout moment les caractéristiques du matériel et des logiciels décrits, sans avis préalable.
- Ce guide ne peut être reproduit, transmis, transcrit, enregistré sur un système de stockage ou traduit dans toute autre langue, sous quelque forme et par quelque moyen que ce soit, en totalité ou en partie, sans l'autorisation écrite préalable de Canon.
- Canon n'offre aucune garantie pour les dommages résultant de la perte ou de l'altération de données par suite d'une erreur d'utilisation ou d'un dysfonctionnement de l'appareil photo, des logiciels, des cartes mémoire SD (cartes SD), des ordinateurs personnels, des périphériques ou de l'utilisation de cartes SD d'une marque autre que Canon.

Marques déposées

- Microsoft, Windows Vista et le logo Windows Vista sont des marques ou des marques déposées de Microsoft Corporation aux États-Unis et/ou dans d'autres pays.
- Macintosh, le logo Mac, QuickTime et le logo QuickTime sont des marques d'Apple Inc., déposées aux États-Unis et dans d'autres pays.
- Le logo SDHC est une marque.

Fonctions disponibles dans chaque mode de prise de vue

Fonction							
			Obtur. Lent				
Correction d'exposition (p. 97)		○	–	○	○	–	–
Mode Obtur. Lent (p. 99)		–	○	–	–	–	–
Vitesse ISO (p. 71)	Auto*1	○	–	○	○	○	○
	Sens. ISO élevée auto	○	–	–	○	–	○
	ISO 80 – 1600	○	○	–	○	–	–
Balance Blancs (p. 100)	Auto*1	○	○	○	○	○	○
	Autre que Auto	○	○	○	○	–	–
Mode drive (p. 66, 76)	Vue simple		○	○	○	○	○
	Prise de vue en continu		○	○	–	○	–
	Retardateur	2 s/10 s	○	○	○	○	○
		Au choix	○	○	–	○	–
Mes couleurs (p. 103)		○	○	○	○	–	–
Système de mesure (p. 98)	Evaluative		○	○	○	○	○
	Prédominance centrale		○	–	–	○	–
	Spot		○	–	–	○	–
Pixels d'enregistrement, Compression (images fixes) (p. 68, 69)		○	○	○*2	○*2	○	○
Cachet date (Date, Date/heure) (p. 20)		○	○	–	–	○	○
Pixels d'enregistrement/ Nb im./sec. (vidéos) (p. 82)	640 x 480, 30 images/s/30 images/s LP		–	–	–	–	–
	640 x 480, 1/0,5 images/s		–	–	–	–	–
	320 x 240, 30 images/s		–	–	–	–	–
	160 x 120, 15 images/s		–	–	–	–	–
Mem. Expo (p. 95)		○	–	–	○	–	–
Mémorisation d'exposition au flash (p. 96)		○	–	–	–	–	–
Mem. AF (p. 94)		○	○	–	○	–	–
Zone de prise de vue (p. 64)	Normale		○	○	○	–	○
	Macro		○	○	○	○	○
	Infini		○	○	○	–	○
Sélection visage et Suivi (p. 92)		○	○	–	○	○	○
Flash (p. 64)	Auto		○	–	–	–	○
	Marche		○	○	○	–	○
	Arrêt		○	○	○	○	○
Réglage de l'écran LCD (p. 58)	Arrêt		○	○	–	–	○
	Écran LCD (sans informations)		○	○	–	○	○
	Écran LCD (avec informations)		○	○	○	○	○

Fonction							
			Obtur. Lent				
Zone AF (p. 89)	Dét. visage	○	○	–	○	○	○
	AiAF (9 collimateurs)	○	○	–	○	○	○
	Centre	○	○	○	○	○	○
Taille zone AF (p. 91)		○	○	–	–	–	–
Zoom sur pt AF (p. 86)		○	○	–	–	○	○
Zoom numérique*4 (p. 60)	Marche	○	○	–	○*5	–	○
	Téléconvertisseur numérique	○	○	–	–	–	○
Réglages flash (p. 77)	Cor. yeux rges	○	○	–	–	–	○
	Par lampe	○	○	○	–	○	○
	Synchro lente	○	○*5	○	–	–	–
Réglage du retardateur (Intervalle/Nbre de vues) (p. 66)		○	○	–	○	–	○
Faisceau AF (p. 53)		○	○	○	○	○	○
Affichage (menu Enreg.) (p. 53)		○	○	○	○	○	○
Lire info (p. 53)	Arrêt	○	○	○	○	○	○
	Détaillé/Vérif. map	○	○	–	○	○	○
Catégorie auto (p. 111)		○	○	○	○	○	○
Superp. affich (p. 110)	Quadrillage	○	○	–	○	○	○
	Guides 3:2/Toutes	○	○	–	○	○	○
Régl. Touche  (p. 112)		○	○	○	○	○	○
Sélection de la direction d'assemblage (droite, gauche)*7 (p. 84)		–	–	○	–	–	–

○ : réglage disponible ou valeur optimale automatiquement réglée par l'appareil.

En principe, avec la fonction « Assemblage », seule la première image est disponible.

– : non disponible.

*1 Réglé sur la valeur optimale, en fonction de chaque mode de prise de vue.

*2 Les options Cachet date et Écran large ne sont pas disponibles.

*3 15 images/s en mode de lecture.

*4 Non disponible lorsque Cachet date ou Écran large est sélectionné.

*5 Toujours réglé sur Marche.

*6 Disponible lorsque le flash est réglé sur [Marche].

*7 Sélectionnez dans le menu de prise de vue de .

Canon