

Canon

CANON INC.

30-2 Shimomaruko 3-chome, Ohta-ku, Tokyo 146-8501, Japan

Europe, Afrique & Moyen-Orient

CANON EUROPA N.V.

PO Box 2262, 1180 EG Amstelveen, The Netherlands

CANON (UK) LTD

For technical support, please contact the Canon Help Desk:

P.O. Box 431, Wallington, Surrey, SM6 0XU, UK

Tel: (08705) 143723 Fax: (08705) 543340

<http://www.canon.co.uk/Support/index.asp>

CANON COMMUNICATION & IMAGE FRANCE S.A.

102 Avenue du Général de Gaulle,

92257 LA GARENNE COLOMBES CEDEX, France

Tel: Hotline 08 25 00 29 23

<http://www.cci.canon.fr>

CANON DEUTSCHLAND GmbH

Postfach 100401, 47704 Krefeld, Germany

Customer Hotline: 0180/5006022 (0,12 € / Min.)

<http://www.canon.de>

CANON ITALIA S.P.A.

Via Milano 8, I-20097 San Donato Milanese (MI), Italy

Tel: 02/8246.1 Fax: 02/8246.4604

Pronto Canon: 02/8249.2000

E-mail: supporto@canon.it

<http://www.canon.it>

CANON ESPAÑA S.A.

C/Joaquin Costa, 41 - 28002 Madrid, Spain

Tel. Atención al Cliente: 901.301.301

Helpdesk: 906.301.255

<http://www.canon.es>

CANON BELGIUM N.V. / S.A.

Bessenveldstraat 7, B - 1831 Diegem, Belgium

Tel: (02) 722.04.11 Fax: (02) 721.32.74

Helpdesk: 0900-10627

<http://www.canon.be>

CANON LUXEMBOURG S.A.

Rue des Jones 21, L-1818 Howald, Luxembourg

Tel: (0352) 48 47 961 Fax: (0352) 48 47 96232

Helpdesk: 900-74100

<http://www.canon.lu>

CANON NEDERLAND N.V.

Neptunusstraat 1, 2132 JA Hoofddorp, The Netherlands

Tel: 023 - 5 670 123 Fax: 023 - 5 670 124

Helpdesk: 023 - 5 681 681

<http://www.canon.nl>

CANON DANMARK A/S

Knud Højgaard Vej 1, DK-2860 Soborg, Denmark

Tel: +45 44 88 26 66

<http://www.canon.dk>

CANON NORGE AS

Hallagerbakken 110, Postboks 33, Holmlia, 1201 Oslo, Norway

Tel: 22 62 93 21 Fax: 22 62 06 15

E-mail: helpdesk@canon.no

<http://www.canon.no>

Finlande

CANON OY

Huopalahdentie 24, FIN-00350 Helsinki, Finland

Tel: 010 54420 Fax: 010 544 30

HelpDesk 020 366 466 (1,47 snt/min + pvm)

(ma-pe klo 9:00 - 17:30)

E-mail: helpdesk@canon.fi

<http://www.canon.fi>

CANON SVENSKA AB

Gustav III:s Boulevard 26, S-169 88 Solna, Sweden

Helpdesk: 08-744 8620 Fax 08-744 8527

<http://www.canon.se>

CANON (SCHWEIZ) AG

Industriestrasse 12, 8305 Dietlikon, Switzerland

Consumer Imaging Group

Tel. 01-835-61 61

Hotline 0900 57 55 20 (CHF 2.13/min)

<http://www.canon.ch>

Autriche

CANON GES. M. B. H.

Zetschegasse 11, A - 1230 Wien, Austria

Helpdesk Tel.: 01 66 146 412

Fax: 01 66 146 413

<http://www.canon.at>

Portugal

SEQUE – SOC. NAC. EQUIP., S.A.

Pr. Alegria, 58 – 2°C, 1269-149 Lisboa, Portugal

Tel: (+351) 21 324 28 30 Fax: (+351) 21 347 27 51

E-mail: info@seque.pt

<http://www.seque.pt>

Europe de l'Est

CANON CEE GMBH

Oberlaaerstr 233, A-1100 Wien, Austria

Tel: +43 1 680 88-0 Fax: +43 1 680 88-422

CIS

CANON NORTH-EAST OY

Huopalahdentie 24, 00350 Helsinki, Finland

Tel: +358 10 544 00 Fax: +358 10 544 10

<http://www.canon.ru>

Canon

APPAREIL PHOTO NUMÉRIQUE

DIGITAL
IXUS IIS

Guide d'utilisation de l'appareil photo

Canon

DIGITAL
IXUS IISGuide d'utilisation
de l'appareil photo

Veuillez lire la section À lire en priorité (p. 7).

Veuillez également lire le *Canon Digital Camera Software Starter Guide Disk* [Disque Guide de démarrage des logiciels pour les appareils photo numériques Canon] et le *Guide d'utilisation de l'impression directe*.

DiGiC



PictBridge

DIRECT
PRINTBUBBLE JET
DIRECT

Exif Print



DPOF

Diagramme et guides de référence



Ce guide

Prise de vue avec l'appareil photo



Canon Digital Camera Software Starter Guide Disk [Disque Guide de démarrage des logiciels pour les appareils photo numériques Canon]

Installation des logiciels



Ce guide

Connexion de l'appareil photo à un ordinateur



Ce guide

Canon Digital Camera Software Starter Guide Disk [Disque Guide de démarrage des logiciels pour les appareils photo numériques Canon]

Téléchargement d'images sur un ordinateur



Guide d'utilisation de l'impression directe



Guide d'utilisation de l'imprimante

Utilisation de l'imprimante et impression



L'utilisation d'accessoires Canon authentiques est recommandée.

Cet appareil photo numérique est conçu pour un fonctionnement optimal avec des accessoires Canon authentiques. Canon décline toute responsabilité en cas de dommage subi par ce produit et/ou d'accidents (incendie, etc.) causés par le dysfonctionnement d'un accessoire d'une marque autre que Canon (fuite et/ou explosion d'une batterie par exemple). Veuillez noter que cette garantie ne s'applique pas aux réparations découlant du dysfonctionnement d'un accessoire d'une marque autre que Canon, même si vous sollicitiez que ces réparations soient effectuées à votre charge.

Température du boîtier de l'appareil

Si vous utilisez l'appareil photo pendant un temps assez long, son boîtier risque de chauffer. Tenez compte de cette remarque et prenez les précautions nécessaires lorsque vous utilisez l'appareil de façon prolongée.

À propos de l'écran LCD

L'écran LCD fait appel à des techniques de fabrication de très haute précision. Plus de 99,99 % des pixels se comportent conformément à la spécification. Moins de 0,01 % des pixels peuvent parfois ne pas s'afficher ou apparaître sous la forme de points noirs ou rouges. Cela n'a aucune incidence sur l'image enregistrée et ne constitue nullement un défaut de fonctionnement.





Format vidéo

Définissez le format du signal vidéo de l'appareil photo en fonction de la norme utilisée dans votre pays avant toute utilisation avec un écran de télévision (p. 128).

Chargement de la pile de sauvegarde de la date et de l'heure

- Cet appareil photo comporte une pile intégrée rechargeable au lithium qui sauvegarde la date, l'heure et d'autres paramètres de l'appareil. Cette pile se recharge lorsque la batterie principale est insérée dans l'appareil photo. Lorsque vous venez d'acquérir l'appareil photo, insérez-y une batterie chargée ou utilisez le kit adaptateur secteur (vendu séparément) pendant au moins 4 heures pour charger la pile de sauvegarde de la date et de l'heure. Elle se chargera même lorsque l'appareil photo est mis hors tension.
- Si le menu Date/Heure s'affiche lorsque l'appareil photo est mis sous tension, cela signifie que la charge de la pile de sauvegarde de la date et de l'heure est insuffisante. Rechargez-la selon la description ci-dessus.

Conventions utilisées dans le texte

Les icônes situées à l'extrémité droite des barres de titre indiquent les modes de fonctionnement applicables. Comme dans l'exemple ci-dessous, la procédure peut être effectuée en mode  (Auto),  (Manuel),  (Manuel/Assemblage) ou  (Vidéo).

Utilisation du retardateur



: ce symbole indique des problèmes pouvant affecter le fonctionnement de l'appareil photo.



: ce symbole indique des rubriques supplémentaires complétant les procédures de fonctionnement de base.

Vous avez des questions ? Consultez d'abord cette rubrique.

Quels sont les paramètres propres à chaque fonction ?

Mes paramètres seront-ils conservés une fois l'appareil photo mis hors tension ?

- Consultez la section *Fonctions disponibles dans chaque mode de prise de vue* (p. 160).

Que peut-on faire avec chaque fonction ?

- Consultez la section *Menu FUNC.* (p. 42).
- Consultez la section *Menu Enreg.* (p. 46).
- Consultez la section *Menu Lecture* (p. 47).
- Consultez la section *Menu Configurer* (p. 47).
- Consultez la section *Menu Mon profil* (p. 50).

Quelle est la signification des icônes répertoriées dans le *Guide d'utilisation de l'appareil photo* ?

- Consultez la section *Informations affichées sur l'écran LCD* (p. 34).
- Consultez la section *Paramètres de menu et paramètres d'usine par défaut* (p. 46).

Index rapide

Préparation de l'appareil photo	18
Fonctions de base	30
Prise de vue	53
Lecture	89
Effacement	105
Paramètres d'impression/Transfert	108
Connexion de l'appareil photo à un ordinateur/téléviseur	118
Paramètres Mon profil	129
Liste des messages	134
Dépannage	136
Annexe	140
Conseils et informations photo	149

Les éléments marqués d'un ☆ sont des listes ou des tableaux qui résument les fonctions ou procédures de l'appareil photo.

À lire en priorité

Veuillez lire ce qui suit	7
Précautions de sécurité	8
Prévention des dysfonctionnements.....	13

Guide des composants 14

Préparation de l'appareil photo

Chargement de la batterie.....	18
Installation de la batterie.....	21
Installation de la carte SD.....	23
Réglage de la date et de l'heure	26
Paramétrage de la langue	28

Fonctions de base



Mise sous tension	30
Utilisation de l'écran LCD	32
Informations affichées sur l'écran LCD.....	34
Utilisation de l'écran de visée	38
Utilisation du zoom.....	39
Utilisation du bouton de prise de vue	40
☆ Sélection des menus et des paramètres	42
☆ Paramètres de menu et paramètres d'usine par défaut.....	46
Rétablissement des valeurs par défaut des paramètres.....	51

Prise de vue

📷 Prise de vue en mode Auto	53
Visualisation d'une image après la prise de vue	54
Modification des paramètres de résolution et de compression.....	55
Photos rapides	57
⚡ Utilisation du flash	58
🌸 Prises de vue en gros plan/▲ à l'infini	60
Utilisation du zoom numérique.....	62
📺 Prise de vue en continu	63
⌚ Utilisation du retardateur	64
📷M Prise de vue en mode Manuel	66
🎥 Réalisation d'une vidéo	67
Prise d'images panoramiques (mode Assemblage).....	69

Prise de vue de sujets pour lesquels la mise au point est difficile (Verrouillage de la mise au point, Mémorisation d'autofocus).....	72
Verrouillage du paramètre d'exposition (mémorisation d'exposition)	74
Verrouillage du paramètre d'exposition au flash (mémorisation d'exposition au flash)	75
Passage d'un mode de mise à point à un autre.....	76
 Passage d'un mode de mesure de la lumière à un autre.....	77
Ajustement de la compensation d'exposition	78
Prise de vue en mode Obtur. Lent.....	79
Réglage de la balance des blancs.....	81
Modification de l'effet photo	84
Réglage de la vitesse ISO	85
Configuration de la fonction Rotation auto.....	86
Réinitialisation du numéro de fichier.....	87

lecture

Affichage d'images individuelles	89
 Agrandissement des images	90
 Affichage des images par séries de neuf (Lecture index)	91
Lecture de vidéos.....	93
Édition de vidéos.....	95
Rotation d'images à l'écran.....	97
Ajout de mém. vocaux aux images.....	98
Lecture automatique (Diaporamas).....	100
Protection des images	104

Effacement

 Effacement d'images individuelles	105
Effacement de toutes les images.....	106
Formatage des cartes SD	107

Impression

À propos de l'impression	108
Définition des paramètres d'impression DPOF.....	110

Paramètres de transmission des images

(Ordre de transfert DPOF)

Sélection des images à transférer	116
---	-----

Connexion de l'appareil photo à un ordinateur	
Connexion de l'appareil photo à un ordinateur	119
Configuration système requise	119
Téléchargement d'images par transfert direct	123
Connexion de l'appareil photo à un ordinateur pour télécharger des images sans installer de logiciel	125
Téléchargement direct à partir d'une carte SD	126
Visualisation des images sur un écran de télévision	127
Personnalisation de l'appareil photo (paramètres de Mon profil)	
Modification des paramètres de Mon profil	129
Enregistrement des paramètres de Mon profil	131
Liste des messages	134
Dépannage	136
Annexe	
Utilisation d'un kit adaptateur secteur (vendu séparément)	140
Précautions d'utilisation et maintenance de l'appareil photo	141
Caractéristiques	142
Conseils et informations photo	
Conseil pour utiliser le retardateur	149
Réglage de l'exposition	149
Sensibilité ISO	150
Technique avancée pour photo en mode Macro	150
Index	151
☆ Fonctions disponibles dans chaque mode de prise de vue	160

Veillez lire ce qui suit

Prises de vue test

Avant d'envisager de prendre en photo des sujets importants, nous vous recommandons vivement de faire plusieurs essais de prise de vue pour vous assurer que l'appareil photo fonctionne et que vous l'utilisez correctement.

Veillez noter que Canon, ses filiales et revendeurs ne peuvent être tenus responsables de dommages consécutifs au dysfonctionnement d'un appareil photo ou d'un accessoire, y compris les cartes mémoire SD, se traduisant par l'impossibilité d'enregistrer une image ou l'enregistrement de celle-ci dans un format non lisible par le système.

Avertissement contre l'atteinte aux droits d'auteur

Veillez noter que les appareils photo numériques Canon sont destinés à un usage privé. Ils ne pourront en aucun cas être utilisés d'une façon susceptible d'enfreindre ou de contrevenir aux lois et règlements internationaux ou nationaux en matière de droits d'auteur. Il convient de signaler que, dans certains cas, la copie d'images issues de spectacles, expositions ou d'autres biens à usage commercial au moyen d'un appareil photo ou de tout autre dispositif peut contrevenir à des lois en matière de droits d'auteur ou autres droits légaux, même si lesdites prises de vue ont été effectuées à des fins privées.

Limites de garantie

Pour plus d'informations sur la garantie de votre appareil photo, veuillez consulter la brochure sur le système de garantie européenne de Canon, qui accompagne votre appareil photo.

Pour obtenir la liste des centres d'assistance Canon, veuillez vous reporter au verso de cette brochure ou à la brochure sur le système de garantie européenne.

Précautions de sécurité

- Avant d'utiliser l'appareil photo numérique, veuillez lire attentivement les consignes de sécurité exposées ci-après. Veuillez à toujours utiliser l'appareil photo de manière appropriée.
- Les précautions de sécurité indiquées dans les pages suivantes ont pour but de vous présenter le fonctionnement adéquat de l'appareil et de ses accessoires, cela afin d'éviter tout risque de dommages corporels et matériels.
- Dans les pages suivantes, le terme « équipement » fait essentiellement référence à l'appareil photo et à ses accessoires d'alimentation, tels que le chargeur de batterie et l'adaptateur secteur compact en option.

Rangement des cartes SD

Rangez la carte mémoire SD hors de portée des enfants. Elle peut être avalée par accident. En cas d'ingestion, consultez immédiatement un médecin.

Avertissements

-
- **Ne dirigez pas l'appareil photo vers le soleil ou une autre source de lumière intense qui pourrait endommager votre vue.**
-
- **Ne déclenchez pas le flash à proximité des yeux d'une personne ou d'un animal.** La lumière intense générée par le flash pourrait en effet endommager leur vue. Si le sujet est un enfant en bas âge, respectez une distance d'au moins un mètre (39 pouces) lors de l'utilisation du flash.
-
- **Rangez cet équipement hors de portée des enfants.** Tout dommage accidentel causé par un enfant à l'appareil photo ou aux batteries risque d'entraîner des blessures graves chez celui-ci. De plus, placée autour du cou de l'enfant, la courroie présente un risque de strangulation.
-
- **N'essayez pas de démonter ou de modifier une pièce de l'équipement qui n'est pas expressément décrite dans ce guide.** Tout démontage ou modification peut provoquer une décharge électrique haute tension. Les examens, modifications et réparations internes doivent être effectuées par un personnel agréé par votre revendeur ou par un centre d'assistance Canon.
-

-
- **Pour éviter tout risque de décharge électrique haute tension, ne touchez pas au flash de l'appareil s'il a été endommagé.** De même, ne touchez jamais aux parties internes de l'équipement qui seraient exposées à la suite d'un endommagement. Vous risquez de recevoir une décharge électrique haute tension. Contactez dès que possible votre revendeur ou le centre d'assistance Canon le plus proche.
-
- **Arrêtez immédiatement d'utiliser votre équipement s'il émet de la fumée ou des émanations nocives.** Le non-respect de cette consigne risque de provoquer un incendie ou une décharge électrique. Mettez immédiatement l'appareil photo hors tension, retirez la batterie ou débranchez le cordon d'alimentation du secteur. Assurez-vous que l'équipement cesse d'émettre de la fumée ou de dégager des émanations nocives. Veuillez contacter votre revendeur ou le centre d'assistance Canon le plus proche.
-
- **Arrêtez immédiatement d'utiliser votre équipement à la suite d'une chute ou si le boîtier est endommagé.** Le non-respect de cette consigne risque de provoquer un incendie ou une décharge électrique. Mettez immédiatement l'appareil photo hors tension, retirez la batterie ou débranchez le cordon d'alimentation du secteur. Veuillez contacter votre revendeur ou le centre d'assistance Canon le plus proche.
-
- **Évitez tout contact de l'équipement avec de l'eau ou tout autre liquide, par simple éclaboussure ou immersion.** Évitez également toute infiltration de liquides dans l'appareil. Cet appareil photo n'est pas étanche. Si le boîtier a été en contact avec des liquides ou de l'air salin, essuyez-le avec un chiffon doux et absorbant. Si de l'eau ou d'autres matières étrangères s'infiltrent dans l'appareil photo, mettez-le immédiatement hors tension, retirez la batterie ou débranchez le cordon d'alimentation du secteur. En continuant à utiliser l'appareil, vous vous exposez à des risques d'incendie ou de décharge électrique. Veuillez contacter votre revendeur ou le centre d'assistance Canon le plus proche.
-
- **N'utilisez pas de substances contenant de l'alcool, du benzène, des diluants ou d'autres substances inflammables pour nettoyer l'équipement ou procéder à son entretien.** L'utilisation de telles substances pourrait provoquer un incendie.
-

-
- **Débranchez régulièrement le cordon d'alimentation et retirez la poussière et la saleté qui s'accumulent sur la prise, l'extérieur de la prise secteur et les zones environnantes.** Dans des environnements poussiéreux, humide ou gras, la poussière qui s'accumule autour de la prise sur une longue période peut se saturer d'humidité et provoquer un court-circuit, entraînant des risques d'incendie.
-
- **Il ne faut pas couper, endommager ni modifier le câble de l'adaptateur secteur ou y déposer des objets pesants.** Vous risqueriez d'entraîner un court-circuit et de provoquer un incendie ou une décharge électrique.
-
- **Ne manipulez pas le cordon d'alimentation lorsque vos mains sont humides.** Vous risquez de recevoir une décharge électrique. Lorsque vous débranchez le cordon, prenez bien soin de tenir la partie rigide de la fiche. En tirant sur la partie flexible du cordon, vous risquez d'endommager ou de dénuder le fil ou l'isolant, ce qui peut provoquer un incendie ou une décharge électrique.
-
- **N'utilisez que des accessoires d'alimentation recommandés.** L'utilisation de sources d'alimentation non expressément recommandées pour cet équipement peut provoquer une surchauffe, une déformation du matériel, un incendie, une décharge électrique ou d'autres incidents.
-
- **Ne placez pas la batterie près d'une source de chaleur. Ne l'exposez pas à une flamme ou une source de chaleur directe.** Ne la plongez en aucun cas dans l'eau. Une telle exposition pourrait endommager la batterie et provoquer la fuite de liquides corrosifs, déclencher un incendie, une décharge électrique, une explosion, ou occasionner des blessures graves.
-
- **N'essayez pas de démonter, transformer ou chauffer la batterie.** Cela risque d'entraîner une explosion provoquant des blessures graves. En cas de problème, nettoyez immédiatement à grande eau toute partie du corps, y compris les yeux et la bouche, ou les vêtements ayant été en contact avec les composants internes d'une batterie. En cas de contact oculaire ou buccal avec ces substances, rincez immédiatement et abondamment à l'eau claire et consultez un médecin.
-
- **Évitez de faire tomber les batteries ou de leur faire subir des chocs violents susceptibles d'endommager les boîtiers.** Cela risque d'entraîner des fuites et d'occasionner des blessures.
-

-
- **Ne court-circuitez pas les bornes de la batterie avec des objets métalliques, tels qu'un porte-clés.** Cela risquerait d'entraîner une surchauffe et d'occasionner des brûlures et d'autres blessures. Pour transporter ou ranger la batterie, utilisez le couvre-bornes fourni à cet effet.
-
- **Avant de jeter une batterie, recouvrez les bornes avec de l'adhésif ou un autre type d'isolant afin d'éviter tout contact direct avec d'autres objets.** Tout contact avec les composants métalliques d'autres objets présents dans le conteneur à déchets peut entraîner un incendie ou une explosion. Débarrassez-vous de vos batteries dans des centres de traitement de déchets spécialisés, s'il en existe dans votre région.
-
- **N'utilisez que des batteries et des accessoires recommandés par Canon.** L'utilisation de batteries non expressément recommandées pour cet équipement peut entraîner des explosions ou des fuites et, par conséquent, présenter des risques d'incendie, de blessure et de détérioration de l'environnement.
-
- **Utilisez le chargeur indiqué pour charger la batterie NB-3L.** L'utilisation d'autres chargeurs peut provoquer une surchauffe, une déformation de l'équipement, un incendie ou une décharge électrique.
-
- **Débranchez le chargeur de batterie et l'adaptateur secteur compact de l'appareil et de la prise secteur après la recharge et lorsqu'ils ne sont pas utilisés afin d'éviter tout risque d'incendie ou tout autre danger.** Une utilisation en continu sur une longue durée risque de provoquer une surchauffe et une déformation de l'unité et donc un risque d'incendie.
-
- **Les bornes situées sur le chargeur et l'adaptateur secteur compact pour le branchement de l'appareil photo sont conçus exclusivement pour cet appareil photo.** Ne les utilisez pas avec d'autres produits ou batteries. Le non-respect de cette consigne risque d'entraîner un incendie.
-

Précaution concernant les champs magnétiques

Les objets sensibles aux champs magnétiques (cartes de crédit par exemple) doivent être tenus à distance du haut-parleur de l'appareil photo (p. 15), sans quoi ils sont susceptibles de perdre des données ou de cesser de fonctionner.

Précautions

-
- **Évitez d'utiliser, de placer ou d'entreposer l'équipement dans des endroits exposés directement aux rayons solaires ou à des températures élevées, tels que le tableau de bord ou le coffre d'une voiture.** L'exposition à la lumière solaire et à une chaleur intenses peut causer des fuites de la batterie, sa surchauffe ou son explosion et par conséquent, provoquer un incendie, des brûlures ou d'autres blessures. Des températures élevées risquent également de déformer le boîtier. Veillez à recharger la batterie à l'aide du chargeur dans un endroit bien aéré.
-
- **Ne conservez pas l'appareil dans un endroit humide ou poussiéreux.** Vous risquez d'occasionner un incendie, une décharge électrique ou d'autres dommages.
-
- **Prenez soin de ne pas cogner l'appareil photo ou de l'exposer à des chocs violents susceptibles de provoquer des blessures ou d'endommager l'équipement lorsque vous le tenez par la dragonne.**
 - **Prenez soin de ne pas placer vos doigts ou un vêtement devant le flash lorsque vous prenez une photo.** Ce dernier pourrait être endommagé et émettre de la fumée ou des bruits. Évitez également de toucher le flash après avoir pris plusieurs photos successives. Vous risqueriez de vous brûler.
-
- **Ne déclenchez pas le flash lorsque l'objectif n'est pas propre (présence de poussière, de saleté ou de corps étrangers).** L'accumulation de chaleur qui résulterait d'une telle utilisation pourrait l'endommager.
-
- **Assurez-vous que le chargeur de batterie est branché dans une prise secteur de la valeur nominale spécifiée, et non d'une valeur supérieure.** La prise du chargeur de batterie varie selon les pays.
 - **N'utilisez pas le chargeur de batterie ou l'adaptateur secteur compact si la prise ou le câble est endommagé ou encore si la prise n'est pas complètement insérée dans la prise secteur.**
-
- **Évitez tout contact d'objets métalliques (aiguilles ou clés par exemple) ou de saleté avec les bornes ou la prise du chargeur.**
 - **Si vous utilisez l'appareil photo pendant un temps assez long, son boîtier risque de chauffer.** Soyez prudent lorsque vous utilisez l'appareil pendant une période assez longue, car vous pouvez ressentir une sensation de brûlure aux mains.
-

Prévention des dysfonctionnements

Évitez les champs magnétiques puissants

Ne placez jamais l'appareil à proximité de moteurs électriques ou de tout autre équipement générant des champs électromagnétiques puissants. L'exposition à des champs magnétiques puissants risque d'entraîner des dysfonctionnements ou d'altérer des données d'image.

Évitez les problèmes liés à la condensation

Les brusques variations de température imposées à l'équipement peuvent entraîner la formation de condensation (gouttelettes d'eau) sur ses surfaces internes et externes. Pour éviter cela, placez l'équipement dans un sac plastique hermétique et n'y touchez pas jusqu'à ce qu'il soit à la même température que le milieu ambiant, puis sortez-le du sac.

Si de la condensation se forme à l'intérieur de l'appareil photo

Si vous constatez la présence de condensation, arrêtez immédiatement d'utiliser l'appareil photo. Le non-respect de cette précaution risque d'endommager l'équipement. Retirez la carte SD, la batterie ou l'adaptateur secteur compact de l'appareil, puis attendez que toute trace d'humidité ait disparu avant de réutiliser l'appareil photo.

Stockage prolongé

Lorsque vous ne comptez pas utiliser l'appareil photo pendant une période prolongée, retirez la batterie et rangez l'appareil dans un endroit sûr. Si vous laissez la batterie dans l'appareil photo lorsqu'il n'est pas utilisé, elle se décharge, risquant ainsi d'endommager l'appareil. Notez qu'il se peut que la date, l'heure et d'autres paramètres de l'appareil photo reprennent les valeurs par défaut si la batterie a été retirée pendant plus de trois semaines. Suivez les instructions fournies dans ce guide pour redéfinir les paramètres voulus.

Vue avant

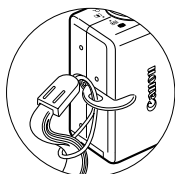
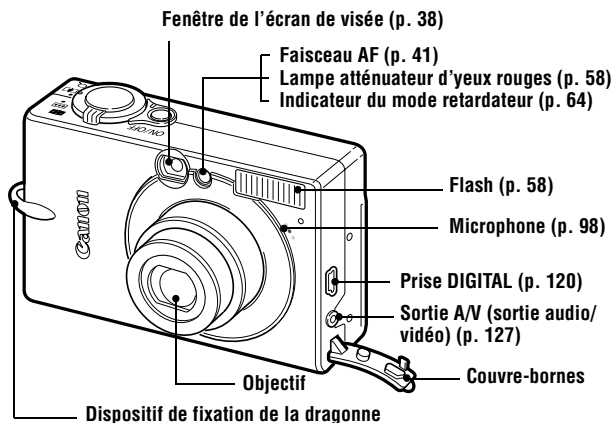

Fixation de la dragonne*

* Prenez garde à ne pas faire de mouvements brusques avec l'appareil photo ou à ne pas heurter d'autres objets lorsque vous le tenez par la dragonne.

Vue arrière

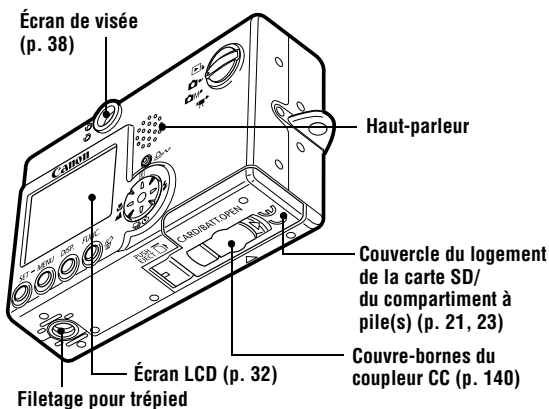

Les câbles suivants permettent de connecter l'appareil photo à un ordinateur ou à une imprimante.

Ordinateur (p. 120)

Câble d'interface IFC-400PCU (fourni avec l'appareil photo)

Imprimantes compatibles avec la fonction d'impression directe (vendues séparément)

• Imprimantes CP

Câble d'interface IFC-400PCU (fourni avec l'appareil photo) ou câble de liaison directe DIF-100 (fourni avec CP-100/CP-10).

• Imprimantes Bulle d'encre

- Imprimantes compatibles *Bubble Jet Direct* :

Reportez-vous au Guide d'utilisation de l'imprimante Bulle d'encre.

- Imprimantes compatibles *PictBridge* :

Câble d'interface IFC-400PCU (fourni avec l'appareil photo)

• Imprimantes compatibles *PictBridge* d'une marque autre que Canon :

Câble d'interface IFC-400PCU (fourni avec l'appareil photo)

Veuillez consulter la *Carte du système* ou le *Guide d'utilisation de l'impression directe* fournis avec l'appareil photo pour plus d'informations sur les imprimantes compatibles avec la fonction d'impression directe.

Panneau de commandes

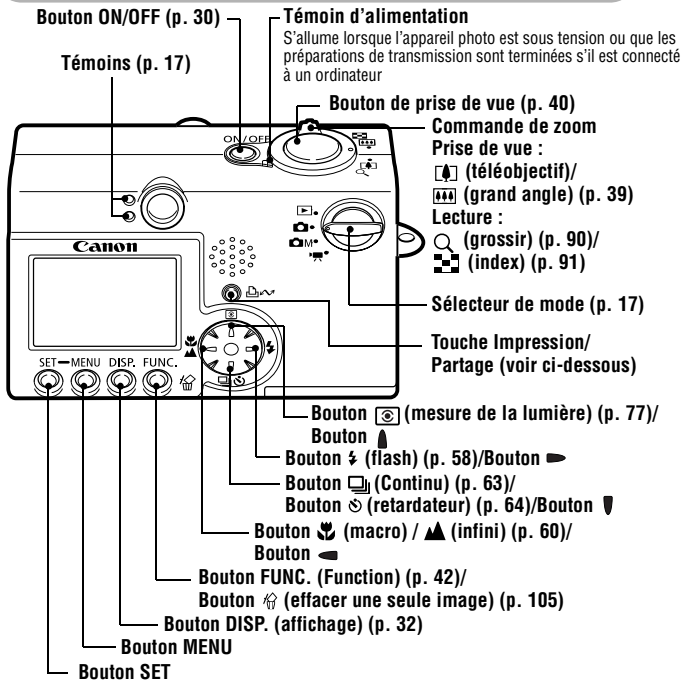

Les opérations suivantes sont accessibles en appuyant simplement une fois sur la touche (Impression/Partage).

- Impression : Reportez-vous au *Guide d'utilisation de l'impression directe* (distinct du présent guide)
- Téléchargement d'images (Windows uniquement) : Reportez-vous à la p. 118 de ce guide et au *Canon Digital Camera Software Starter Guide Disk [Disque Guide de démarrage des logiciels pour les appareils photo numériques Canon]* (distinct du présent guide)

L'indicateur clignote ou s'allume pendant la connexion à une imprimante ou à un ordinateur.

Bleu : Prêt à imprimer/Prêt à transférer des images

Bleu clignotant : Impression/Transfert en cours

Témoin

Le témoin s'allume ou clignote lorsque vous appuyez sur le bouton **ON/OFF** ou sur le bouton de prise de vue.

Témoin supérieur

- Vert :** Prêt à prendre la photo
Vert clignotant : Enregistrement sur la carte SD / Lecture sur la carte SD / Effacement de la carte SD / Transmission de données en cours (lors d'une connexion à un ordinateur)
Orange : Prêt à prendre la photo (flash allumé)
Orange clignotant : Prêt à prendre la photo (avertissement de bougé de l'appareil photo)

Témoin inférieur

- Jaune :** Mode macro / Mode infini / Mémorisation AF
Jaune clignotant : Mise au point difficile (un seul signal sonore)
 Bien qu'il soit toutefois possible d'appuyer sur le bouton de prise de vue lorsque le témoin clignote jaune, nous vous recommandons d'effectuer la prise de vue en utilisant le verrouillage de la prise de vue ou la mémorisation d'autofocus (p. 72).

Sélecteur de mode



Utilisez le sélecteur de mode pour choisir le mode de fonctionnement de l'appareil photo.

Mode de prise de vue

	Auto	La plupart des paramètres sont sélectionnés automatiquement par l'appareil photo (p. 53)
	Manuel	La compensation d'exposition, la balance des blancs, l'effet photo et d'autres paramètres peuvent être sélectionnés manuellement (p. 66)
	Vidéo	Permet de prendre des clips vidéo (p. 67)

Mode Lecture

	Lecture	<ul style="list-style-type: none"> Affichez ou supprimez des images de la carte SD (p. 89, 105). Téléchargez et affichez des images sur un ordinateur connecté (p. 118). Imprimez des images directement sur une imprimante connectée (p. 108).
--	----------------	--



Lorsque l'appareil photo est connecté correctement à une imprimante (vendue séparément), les icônes , ou s'affichent sur son écran LCD.

Chargement de la batterie

Utilisez les procédures suivantes pour charger la batterie lors de la première utilisation de l'appareil photo ou lorsque le message « Changer la batterie » s'affiche.

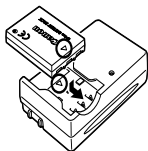

1 Insérez la batterie dans le chargeur.

Alignez les flèches figurant sur la batterie avec celles situées sur le chargeur. Insérez correctement la batterie.

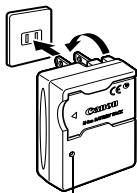

Témoin de charge

2 Le nom et le type des modèles de chargeur de batterie varient selon les pays.

(Pour le modèle CB-2LU)

Branchez le chargeur de batterie dans une prise électrique.

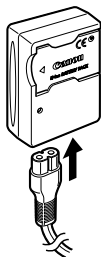

(Pour le modèle CB-2LUE)

Reliez le cordon d'alimentation au chargeur de batterie et branchez-le dans une prise électrique.

- Le témoin de charge vire au rouge pendant le chargement de la batterie. Il passe au vert une fois le chargement terminé.
- Après le chargement, débranchez le chargeur de batterie et retirez celle-ci.



Afin de protéger la batterie et d'allonger sa durée de vie, ne la chargez pas pendant plus de 24 heures.



- La batterie étant au lithium-ion, il n'est pas nécessaire de la décharger complètement avant de la recharger. Elle peut être rechargée à tout moment. Toutefois, le nombre maximum de cycles de chargement s'élevant environ à 300 (durée de vie de la batterie), il est conseillé de recharger la batterie après l'avoir complètement déchargée afin de prolonger sa durée de vie.
- Comptez environ 95 minutes pour recharger complètement la batterie lorsqu'elle est totalement déchargée (estimation basée sur un test Canon standard). Il est conseillé d'effectuer le chargement lorsque la température est comprise entre 5 et 40 °C (soit entre 41 et 104 °F).
- Le temps de chargement peut varier en fonction de la température ambiante et de l'état de charge de la batterie.
- Consultez la section *Capacité de la batterie* (p. 145).
- Il se peut que vous entendiez du bruit pendant le chargement. Il ne s'agit pas d'un dysfonctionnement.

Précautions de manipulation

- Veillez à ce que les bornes de la batterie ($\oplus \text{ } \ominus$) soient dans un état de propreté constant. Des bornes sales risquent de provoquer un faux contact entre la batterie et l'appareil photo. Essuyez les bornes avec un mouchoir ou un chiffon sec avant de charger ou d'utiliser la batterie.
- Ne retournez pas brusquement le chargeur de batterie et évitez de le secouer lorsque la batterie s'y trouve. Celle-ci pourrait être éjectée.
- À basses températures, les performances de la batterie peuvent diminuer et l'icône de batterie faible peut s'afficher plus tôt que d'habitude. Dans ces conditions, réchauffez la batterie en la plaçant dans une poche immédiatement avant de l'utiliser. Cependant, vérifiez que la poche ne contient aucun objet métallique (tel qu'un porte-clés, etc.) susceptible d'entraîner un court-circuit.
- Ne placez aucun objet tel que des nappes, tapis, oreillers ou coussins sur le chargeur de batterie en cours de chargement. La chaleur s'accumulerait à l'intérieur et pourrait provoquer un incendie.
- Ne chargez pas de batterie autre que la batterie NB-3L dans ce chargeur.
- La batterie continue à se décharger lentement lorsqu'elle est installée dans l'appareil photo, même hors tension, ou dans le chargeur. Cela réduit sa durée de vie.

- Ne laissez aucun objet métallique tel qu'un porte-clés toucher les bornes ⊕ et ⊖ (figure A), car cela peut endommager la batterie. Pour transporter la batterie ou la stocker lorsque vous ne l'utilisez pas, replacez toujours le couvre-bornes (figure B).

Figure A



Figure B



- Même les batteries chargées continuent de se décharger de façon naturelle. Il est conseillé de charger la batterie le jour où vous souhaitez l'utiliser, ou la veille, pour profiter d'une charge complète.
- Dans la mesure où le stockage d'une batterie complètement chargée pendant de longues périodes (environ un an) peut réduire sa durée de vie ou affecter ses performances, il est recommandé de l'utiliser dans l'appareil photo jusqu'à déchargement complet, puis de la stocker à température normale (23 °C/73 °F) ou inférieure. Si vous n'utilisez pas la batterie pendant de longues périodes, chargez-la puis déchargez-la entièrement dans l'appareil photo au moins une fois par an avant de la stocker de nouveau.
- Si les performances de la batterie diminuent considérablement même lorsqu'elle est chargée entièrement, sa durée de vie est dépassée et elle doit être remplacée.

Installation de la batterie

Installez la batterie NB-3L (fournie).



Rechargez la batterie (p. 18) avant sa première utilisation.

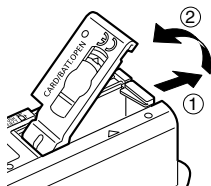

1 Faites glisser le couvercle du logement de la carte SD ou du compartiment à pile(s) en suivant les flèches.

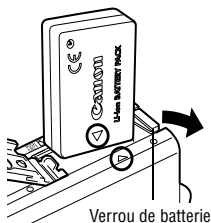

2 Appuyez sur le verrou de batterie tout en insérant celle-ci jusqu'à ce que le verrou s'enclenche.

- Insérez correctement la batterie en alignant ses flèches avec celles figurant sur l'appareil photo.
- Pour retirer la batterie, appuyez sur le verrou de batterie et enlevez-la.

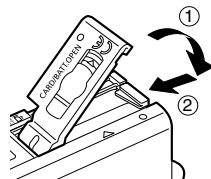

3 Faites glisser le couvercle du logement de la carte SD ou du compartiment à pile(s) pour le refermer.



- Ne mettez pas l'appareil hors tension et n'ouvrez pas le couvercle du logement de la carte SD ou du compartiment à pile(s) lorsque le témoin supérieur situé à côté de l'écran de visée clignote au vert. L'appareil photo est en train d'écrire, de lire, d'effacer ou de transmettre une image vers ou en provenance de la carte SD.
- Retirez la batterie lorsque vous n'utilisez pas l'appareil photo. Veuillez toutefois noter que les paramètres de date, d'heure et les autres réglages de l'appareil photo peuvent reprendre leurs valeurs par défaut si la batterie a été retirée pendant plus de trois semaines.



Utilisez un kit adaptateur secteur ACK900 (vendu séparément) lorsque vous vous servez de l'appareil de façon prolongée (p. 140).

Charge de la batterie

Les icônes et messages suivants s'affichent lorsque la charge de la batterie est faible.

	La charge de la batterie est faible. Rechargez-la dès que possible avant qu'il ne soit nécessaire de la charger pendant une longue durée. Lorsque l'écran LCD est désactivé, cette icône s'affichera lorsque vous appuierez sur n'importe quel bouton autre que le bouton ON/OFF, SET ou MENU .
Changer la batterie	La charge de la batterie est insuffisante pour pouvoir faire fonctionner l'appareil photo. Remplacez-la immédiatement.



Consultez la section *Capacité de la batterie* (p. 145).

Installation de la carte SD

Langue de protection contre l'écriture

La carte SD dispose d'une languette de protection contre l'écriture. Si vous faites glisser cette languette vers le bas, l'enregistrement des données est impossible et les données existantes (par exemple les images) sont protégées. Faites glisser la languette vers le haut lorsque vous procédez à un enregistrement ou à un effacement sur la carte SD, ou que vous la formatez.

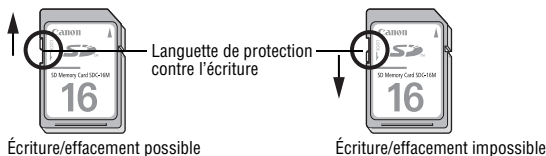

Mettez l'appareil photo hors tension et insérez la carte SD en suivant les procédures ci-dessous.

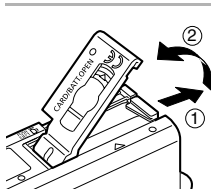

1 Faites glisser le couvercle du logement de la carte SD ou du compartiment à pile(s) en suivant les flèches.

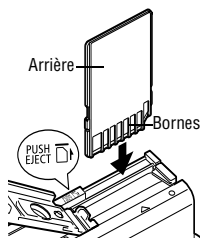

2 Insérez la carte SD.

- Insérez la carte SD dans la partie inférieure de l'appareil jusqu'à ce qu'elle s'enclenche, comme le montre l'illustration.
- Ne touchez pas les bornes ou ne mettez pas en contact avec des objets métalliques.

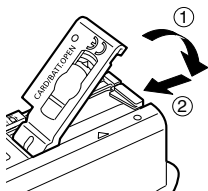

3 Faites glisser le couvercle du logement de la carte SD ou du compartiment à pile(s) pour le refermer.

Pour retirer la carte SD

Appuyez sur la carte SD jusqu'à ce que vous entendiez un déclic, puis retirez-la.



- Étant donné que l'appareil photo est en train d'écrire, de lire, d'effacer ou de transmettre des données vers ou à partir de la carte SD lorsque le témoin supérieur situé à côté de l'écran de visée clignote au vert, n'effectuez jamais les actions suivantes à ce moment-là. Vous risqueriez de corrompre les données des images.
 - Soumettre le boîtier de l'appareil photo à des vibrations ou des chocs.
 - Mettre l'appareil photo hors tension ou ouvrir le couvercle du logement de la carte SD ou du compartiment à pile(s).
- Veuillez noter que l'utilisation de cartes SD formatées à l'aide d'un ordinateur ou d'un appareil photo d'un autre fabricant, ou formatées ou modifiées avec d'autres applications peut ralentir l'écriture sur la carte SD ou gêner le fonctionnement de l'appareil photo.
- C'est pourquoi il est conseillé d'utiliser des cartes SD qui ont été formatées dans votre appareil photo (p. 107). La carte fournie avec l'appareil photo peut être utilisée sans formatage supplémentaire.



Consultez la section *Cartes SD et performances estimées* (p. 146).

Précautions de manipulation pour les cartes SD

- Les cartes SD sont des dispositifs électroniques de haute précision. Ne les pliez pas, n'exercez pas de pression sur elles et évitez-leur tout choc ou vibration.
- N'essayez pas de démonter ni de modifier la carte SD.
- Évitez que les bornes situées à l'arrière de la carte entrent en contact avec de la poussière, de l'eau ou des corps étrangers. Ne les touchez pas, ni avec les mains, ni avec des objets métalliques.
- N'enlevez pas l'étiquette d'origine de la carte SD et ne la recouvrez pas avec une autre étiquette ou un autocollant.
- Lorsque vous écrivez sur la carte SD, utilisez un stylo à pointe souple (feutre par exemple). L'utilisation d'un stylo à pointe dure (stylo à bille par exemple) ou d'un crayon peut endommager la carte SD ou altérer les données enregistrées.
- Dans la mesure où les données enregistrées sur la carte SD peuvent être endommagées ou effacées, en partie ou en totalité, du fait de parasites électriques, de l'électricité statique ou d'un dysfonctionnement de la carte, il est conseillé d'effectuer une copie de sauvegarde des données importantes.
- Les cartes SD supportent mal les variations brusques de température qui peuvent entraîner la formation de condensation sur la carte et créer un dysfonctionnement. Pour éviter tout risque de condensation, placez la carte SD dans un sac plastique hermétique avant de passer à des températures différentes, et laissez-lui le temps de s'adapter à ces nouvelles conditions thermiques.
- Si de la condensation se forme sur la carte SD, exposez-la à température ambiante jusqu'à ce que les gouttelettes d'eau se soient évaporées de manière naturelle.
- N'utilisez pas ou n'entreposez pas de cartes SD dans les endroits mentionnés ci-dessous.
 - endroits exposés à la poussière ou au sable
 - endroits exposés à une humidité et à des températures élevées

Précautions concernant les cartes multimédias

Cet appareil photo est conçu pour un fonctionnement optimal avec des cartes SD authentiques de la marque Canon. Vous pouvez utiliser des cartes multimédias avec cet appareil. Canon n'offre toutefois aucune garantie concernant l'utilisation de ces cartes.

Réglage de la date et de l'heure

Le menu Date/Heure s'affiche la première fois que vous mettez l'appareil sous tension ou dès que la charge de la pile au lithium intégrée et rechargeable qui permet de sauvegarder la date et l'heure est faible. Commencez à partir de l'étape 5 pour régler la date et l'heure.



Témoin d'alimentation

1 Appuyez sur le bouton ON/OFF jusqu'à ce que le témoin d'alimentation s'allume.

MENU



2 Appuyez sur le bouton MENU.

Le menu (Enreg.) ou (Lecture) s'affiche.



3 Utilisez le bouton ◀ ou ▶ pour sélectionner le menu (Configurer).

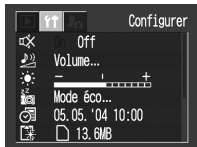

4 Utilisez le bouton ▲ ou ▼ pour sélectionner et appuyez sur le bouton SET.

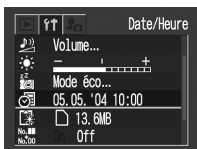

SET



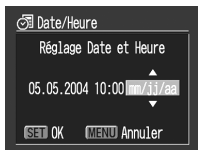

5 Réglez la date et l'heure.

- Utilisez le bouton ◀ ou ▶ pour sélectionner un champ (année, mois, jour, heure, minute et format de date).
- Utilisez le bouton ▲ ou ▼ pour changer sa valeur.



6 Appuyez sur le bouton SET.

Le réglage est terminé.



7 Appuyez sur le bouton MENU.

L'écran de prise de vue ou de lecture s'affiche de nouveau.



- Veuillez noter que les paramètres de date et d'heure peuvent reprendre leurs valeurs par défaut si la batterie de l'appareil photo a été retirée pendant plus de trois semaines. Redéfinissez-les lorsque cela se produit.
- Le réglage de la date et de l'heure n'a pas pour effet d'inscrire ces données sur les images. Pour imprimer les images avec les dates, reportez-vous au *Guide d'utilisation de l'impression directe* ou au *Canon Digital Camera Software Starter Guide Disk [Disque Guide de démarrage des logiciels pour les appareils photo numériques Canon]*.



Chargement de la pile de sauvegarde de la date et de l'heure

- L'appareil photo comporte une pile intégrée rechargeable au lithium qui sauvegarde les paramètres tels que la date et l'heure. Cette pile est rechargée par la batterie le temps que celle-ci reste dans l'appareil photo. Lorsque vous venez d'acquérir l'appareil photo, insérez-y une batterie chargée ou branchez le kit adaptateur secteur ACK900 (vendu séparément) pendant environ 4 heures pour charger la pile de sauvegarde de la date et de l'heure. Elle se chargera même lorsque l'appareil photo est mis hors tension.
- Si le menu Date/Heure s'affiche pendant que l'appareil photo est mis sous tension, cela signifie que la charge de la pile de sauvegarde de la date et de l'heure est faible. Rechargez-la en utilisant la méthode mentionnée ci-dessus.

Paramétrage de la langue



Utilisez cette fonction pour sélectionner la langue d'affichage de l'écran LCD.





1 Appuyez sur le bouton ON/OFF jusqu'à ce que le témoin d'alimentation s'allume.



2 Appuyez sur le bouton MENU.

Le menu  (Enreg.) ou  (Lecture) s'affiche.



3 Utilisez le bouton  ou  pour sélectionner le menu  (Configurer).

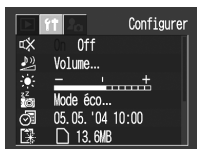

4 Utilisez le bouton  ou  pour sélectionner  et appuyez sur le bouton SET.

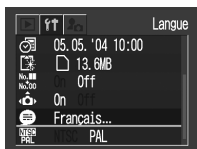



Langue

English	Italiano
Deutsch	Norsk
Français	Svenska
Nederlands	Español
Dansk	汉语
Suomi	日本語

SET



- 5** Utilisez le bouton ▲, ▼, ◀ ou ▶ pour sélectionner une langue puis appuyez sur le bouton SET.

MENU



- 6** Appuyez sur le bouton MENU.

L'écran de prise de vue ou de lecture s'affiche de nouveau.



Vous pouvez également afficher le menu Langue en mode Lecture en maintenant le bouton **SET** enfoncé et en appuyant sur le bouton **MENU**. Cette fonction ne peut pas être utilisée lors de la lecture d'un clip vidéo ou lorsqu'une imprimante vendue séparément est connectée à l'appareil photo.

Mise sous tension



Appuyez sur le bouton ON/OFF jusqu'à ce que le témoin d'alimentation soit vert.

- L'objectif s'allonge lorsque le sélecteur de mode est en position , ou .
- L'objectif se rétracte environ 1 minute après que le sélecteur de mode est passé de la position , ou à la position .
- Lorsque le sélecteur de mode est en position ou , l'écran LCD s'allume. Lorsque le sélecteur de mode est en position , le témoin supérieur situé à côté de l'écran de visée est vert clignotant.

Pour mettre l'appareil hors tension

Appuyez de nouveau sur le bouton **ON/OFF**.



- Si le message « Carte protégée » s'affiche juste après la mise sous tension, la carte SD ne peut pas effectuer d'enregistrement (p. 23).
- Le menu Date/Heure s'affiche la première fois que vous mettez l'appareil sous tension ou dès que la charge de la pile au lithium intégrée et rechargeable qui permet de sauvegarder la date et l'heure est faible. Réglez à nouveau la date et l'heure lorsque cela se produit (p. 26).
- Si la fonction Mode éco s'active, appuyez sur le bouton **ON/OFF** pour rétablir l'alimentation (p. 31).
- Un son de départ est émis et une première image s'affiche lorsque l'appareil est mis sous tension. (Pour modifier le son de départ et la première image, consultez les pages 48, 50 et 129.)
- La première image ne s'affiche pas sur l'écran LCD lorsque ce dernier est désactivé en mode de prise de vue ou lorsque l'appareil est connecté à un téléviseur par l'intermédiaire de la sortie A/V.

Mise sous tension de l'appareil photo sans son de départ ni première image

Appuyez sur le bouton **SET** et maintenez-le enfoncé pendant que vous mettez l'appareil sous tension.

Fonction Mode éco

Cet appareil photo est équipé d'une fonction d'économie d'énergie (fonction Mode éco).

Lorsque cette fonction est activée, appuyez sur le bouton **ON/OFF** pour rétablir l'alimentation.

Mode de prise de vue : se met hors tension environ 3 minutes après le dernier accès à une commande de l'appareil photo.

L'écran LCD s'éteint automatiquement 1 minute* après le dernier accès à une commande, même si la fonction [Extinction automatique] est en position [Off].

(Appuyez sur n'importe quel bouton, à l'exception du bouton **ON/OFF**, pour activer de nouveau l'écran LCD.)

* Ce délai peut être modifié (p. 48).

Mode Lecture : se met hors tension environ 5 minutes après le dernier accès à une commande de l'appareil photo.

Connecté à une imprimante (vendue séparément) :

se met hors tension environ 5 minutes après le dernier accès à une commande de l'appareil photo ou de l'imprimante.

- La fonction Mode éco ne s'active pas au cours d'un diaporama ni lorsque l'appareil photo est connecté à un ordinateur.
- Cette fonction peut être désactivée (p. 48).

Utilisation de l'écran LCD

L'écran LCD peut être utilisé pour composer des images lors d'une prise de vue, régler des paramètres de menus ou lire des images. Sur cet écran s'affichent des icônes indiquant l'état de l'appareil photo ainsi que le contenu de ses paramètres.



L'image affichée sur l'écran LCD s'obscurcit lorsque le soleil ou une lumière vive donne directement dessus. Il ne s'agit pas d'un dysfonctionnement.

Mode de prise de vue (📷, 📷M, 📷)



Appuyez sur le bouton DISP.

Le mode d'affichage change comme suit à chaque pression sur le bouton.

Standard (aucune information)



Détaillé (affichage des informations)



Off



- Le réglage de l'écran LCD (On ou Off) est enregistré par l'appareil photo lors de sa mise hors tension de sorte que ce même réglage est automatiquement disponible lors de sa mise sous tension. Cependant, ce réglage peut être perdu lorsque l'alimentation a été interrompue après affichage du message « Changer la batterie », alors que l'écran LCD était activé en mode de prise de vue.
- En mode 📷, l'écran LCD s'active quel que soit le réglage (On ou Off).

Mode Lecture ()

Lorsque le sélecteur de mode est en position  , l'écran LCD s'allume.



Appuyez sur le bouton DISP.

Le mode d'affichage change comme suit à chaque pression sur le bouton.

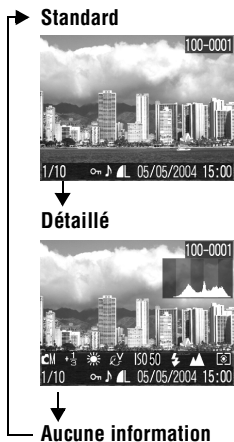

En mode Lecture index (p. 91), l'affichage détaillé n'est pas disponible.



Informations affichées sur l'écran LCD

Lors de la prise ou de la lecture d'une photo, les infos sur les paramètres de prise de vue ou sur la lecture s'affichent sur l'écran LCD.

Mode de prise de vue

Lors de l'activation du flash, du mode en continu, du retardateur, du mode macro, du mode infini ou du mode de mesure, les infos sur les paramètres de prise de vue s'affichent sur l'écran LCD pendant 6 secondes environ, même si [Standard (aucune information)] a été réglé sur [Off]. (Elles peuvent toutefois ne pas s'afficher dans certaines circonstances, selon les réglages sélectionnés.)



Si le témoin supérieur situé à côté de l'écran de visée est orange clignotant une fois les préparations de mesure terminées et si l'icône de bougé de l'appareil photo  s'affiche sur l'écran LCD, il est probable qu'une vitesse d'obturation lente a été sélectionnée en raison d'un éclairage insuffisant. Réglez le flash en position  ou , ou fixez l'appareil sur un trépied pour effectuer la prise de vue.



- Immédiatement après la prise d'un cliché, la photo et ses informations s'affichent sur l'écran LCD pendant 2 secondes (ou pendant le nombre de secondes sélectionné si le temps de visualisation a été modifié (2 - 10 s)) même si vous relâchez le bouton de prise de vue. Si vous appuyez sur le bouton **SET** pendant qu'une image est affichée, cette image reste affichée (p. 54).
- Pendant qu'une image enregistrée est affichée sur l'écran LCD, vous pouvez vérifier l'exposition à l'aide du graphique (consultez la section *Fonction de l'histogramme* p. 37) qui indique la répartition des données de la luminosité. S'il est nécessaire de régler l'exposition, réglez la compensation d'exposition et reprenez la photo. (Appuyez sur le bouton **DISP.** si l'histogramme et d'autres informations ne sont pas affichés.)

-2...+2 Compensation d'exposition (p. 78)
1" ... 15" Mode Obtur. Lent (p. 79)
Balance Blancs (p. 81)
ISO 50 ISO 100 ISO 200 ISO 400 Vitesse ISO (p. 85)
Effet photo (p. 84)
Compression (p. 55)
L M1 M2 S Résolution (p. 55)
* Avertissement de bougé de l'appareil photo (p. 34)

* Batterie faible (p. 22)
Photo rapide (p. 57)
Mode de mesure (p. 77)
Méthode de prise de vue (p. 63, 64)
Macro/infini (p. 60)
Flash (p. 58)
Rotation auto (p. 86)

Mode de prise de vue (p. 17, 69)
● (Rouge)* Enregistrement vidéo (p. 67)



Zoom numérique (p. 62) 2,6x 3,2x 4,0x 4,9x 6,4x
--

* Cadre de mesure spot (mode M)
* Cadre AF (p. 76)

* Mém. Expo (p. 74)
* Mémorisation d'exposition au flash (p. 75)
* Mém. AF (p. 72)

Nombre de photos restantes ou délai d'enregistrement vidéo restant/temps écoulé

* S'affiche même si l'écran LCD est défini sur [Standard (aucune information)].
La puissance du zoom indique la quantité combinée des zooms optique et numérique.
Cette valeur apparaît lorsque le zoom numérique est activé.

Mode de lecture (affichage standard)

100-0001 — Numéro du fichier

1/10 0m 1/10 05/05/2004 15:00 — Numéro d'image — Date de prise de vue

- État de protection (p. 104)
- Son au format WAVE (p. 98)
- L M1 M2 S Résolution (images fixes) (p. 55)
- AVI Vidéo (p. 93)
- Compression (images fixes) (p. 55)





Mode de lecture (affichage détaillé)

100-0001 — Histogramme

1/10 0m 1/10 05/05/2004 15:00

- 1...15 Mode Obtur. Lent (p. 79)
- Mode de prise de vue (p. 17, 69)
- 2...+2 Compensation d'exposition (p. 78)
- Flash (p. 58)
- Macro/infini (p. 60)
- Mode de mesure (p. 77)
- Durée affichée sur les fichiers vidéo (p. 67)
- Balance Blancs (p. 81)
- Effet photo (p. 84)
- ISO 50 ISO100 ISO200 ISO400 Vitesse ISO (p. 85)
- 1640 1820 1160 Résolution (vidéos) (p. 55)

Les informations suivantes peuvent aussi être affichées avec certaines images.

	Un fichier son d'un format autre que le format WAVE est joint ou le format de fichier n'est pas reconnu.
	Fichier JPEG non conforme aux normes DCF (Design rule for Camera File system).
	Fichier au format RAW.
	Fichier de format non reconnu.



Notez qu'il est possible que les informations sur les photos enregistrées par cet appareil ne s'affichent pas correctement sur d'autres appareils photo et, qu'à l'inverse, les informations sur les photos enregistrées à l'aide d'autres appareils ne s'affichent pas correctement sur cet appareil photo.

Fonction de l'histogramme

L'histogramme est un graphique qui vous permet d'évaluer la luminosité de vos clichés. L'image est d'autant plus sombre que la tendance du graphique est à gauche. Plus la tendance est à droite, plus l'image est claire. Si l'image est trop sombre, réglez la compensation d'exposition sur une valeur positive. De la même manière, si l'image est trop claire, réglez la compensation d'exposition sur une valeur négative (p. 78).

Exemples d'histogramme



Image sombre



Image équilibrée



Image claire

Utilisation de l'écran de visée

Pour économiser la batterie lors des prises de vue, il est possible d'utiliser l'écran de visée et de désactiver l'écran LCD (réglage sur Off) (p. 32).

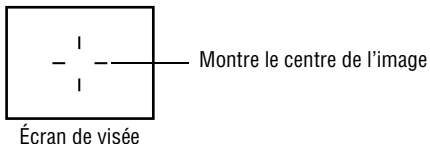

Image visualisée dans l'écran de visée et image enregistrée

L'image enregistrée est généralement plus large que celle affichée dans l'écran de visée. Vérifiez la taille réelle de l'image avec l'écran LCD.

L'image enregistrée peut être différente de celle affichée dans l'écran de visée en raison de la distance séparant l'écran de visée et l'objectif (particulièrement dans le cas de gros plans). Si vous utilisez l'écran de visée pour réaliser des prises de vue en gros plan, des parties du sujet en gros plan risquent de ne pas apparaître sur l'image enregistrée. Lorsque vous réalisez des prises de vue en gros plan, utilisez l'écran LCD.

À propos de la fonction autofocus

Cet appareil photo fait appel à la technologie AiAF (Artificial Intelligence AutoFocus) qui utilise un large champ de mesure pour calculer la distance focale avec une grande précision. Ceci permet d'obtenir une mise au point nette même lorsque le sujet est légèrement décalé par rapport au centre de l'image.

La fonction AiAF peut être désactivée afin que l'autofocus soit mesuré à partir d'un cadre AF fixe au centre du champ (p. 76).



Utilisation du zoom

Le zoom peut être réglé de 35 mm à 70 mm (équivalent en format 24x36).

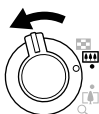
Téléobjectif/Grand angle



1 Déplacez la commande de zoom vers ou .

- Déplacez la commande de zoom vers  pour effectuer un zoom avant (téléobjectif).
- Déplacez la commande de zoom vers  pour effectuer un zoom arrière (grand angle).

Zoom numérique

Lorsque l'écran LCD est activé, vous pouvez réaliser des prises de vue en combinant zoom optique et zoom numérique, ce qui permet d'obtenir un facteur d'agrandissement maximal d'environ 6,4 (p. 62).



Le zoom numérique n'est pas disponible dans certains modes (p. 160).



Plus les images sont agrandies avec le zoom numérique, plus elles perdent en finesse.

Utilisation du bouton de prise de vue

Le bouton de prise de vue s'utilise dans deux positions.

Bouton enfoncé à mi-course

Si vous appuyez sur le bouton jusqu'à mi-course, l'exposition et l'autofocus sont automatiquement définis.

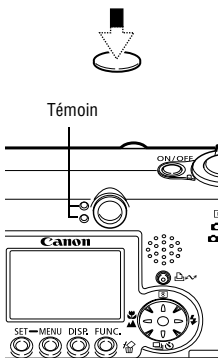

Appuyez sur le bouton de prise de vue jusqu'à mi-course.

● État des témoins lumineux

Témoin supérieur

- Vert : Mesure terminée (émission de deux signaux sonores)
- Orange : Flash prêt à se déclencher
- Orange clignotant : Avertissement de bougé de l'appareil photo/Exposition insuffisante

Témoin inférieur

- Jaune : Modes macro/infini / Mémorisation AF (p. 72)
- Jaune clignotant : Mise au point difficile* (émission d'un signal sonore)

* Utilisez la mémorisation de la mise au point ou la mémorisation AF pour effectuer une prise de vue lorsque le témoin est jaune clignotant (p. 72).

● État du cadre AF (écran LCD activé)

Fonction AiAF activée (On) (p. 76)

- Cadre vert : Mesure terminée (cadre AF mis au point)
- Pas de cadre : Mise au point difficile (émission d'un signal sonore)

Fonction AiAF désactivée (Off) (p. 76) (cadre AF central)

- Cadre vert : Mesure terminée
- Cadre jaune : Mise au point difficile (émission d'un signal sonore)

Bouton enfoncé à fond

Le fait d'appuyer à fond sur le bouton de prise de vue active le déclencheur qui émet alors un son.



Appuyez à fond sur le bouton de prise de vue.

Pendant l'enregistrement de l'image sur la carte SD, le témoin en regard de l'écran de visée est vert clignotant.





Aucune prise de vue ne peut être effectuée tant que le flash est en cours de chargement.

Faisceau AF

- Le faisceau AF est parfois déclenché lorsque le bouton de prise de vue est enfoncé à mi-course pour vous aider à faire la mise au point dans certaines circonstances (pénombre par exemple).
- Le faisceau AF peut être désactivé (p. 46).

Si vous photographiez des animaux par exemple, désactivez le faisceau lors des prises de vue dans la pénombre pour éviter de les effrayer.













N'oubliez pas toutefois les points suivants.

- La désactivation du faisceau AF ou la prise de vue dans la pénombre peuvent rendre la mise au point plus difficile.
- La lampe atténuateur d'yeux rouges peut s'allumer lorsque le flash est en position  ou , même si le faisceau AF est désactivé.

Sélection des menus et des paramètres

Les menus permettent de régler les paramètres de prise de vue et de lecture, ainsi que d'autres paramètres tels que la date, l'heure et les sons. Vous pouvez afficher les menus en appuyant sur le bouton **FUNC.** ou sur le bouton **MENU** selon les circonstances. Utilisez l'écran LCD pour effectuer les procédures suivantes.

Sélection des paramètres de menu avec le bouton **FUNC.** (mode de prise de vue uniquement)

	1 Placez le sélecteur de mode en position  (Auto),  (Manuel) ou  (Vidéo).
	2 Appuyez sur le bouton FUNC. Les icônes des éléments qui peuvent être réglés s'affichent sur le côté gauche de l'écran LCD.
	3 Utilisez le bouton  ou  pour sélectionner un élément. Consultez <i>Menu FUNC.</i> à la page suivante pour connaître les éléments de menu disponibles.
	4 Utilisez le bouton  ou  pour sélectionner une option. <ul style="list-style-type: none">• Certains éléments de menu ne peuvent être sélectionnés qu'après avoir appuyé sur le bouton SET pour afficher le menu suivant. Appuyez à nouveau sur le bouton SET pour valider le paramètre.• Vous pouvez prendre une photo dès que vous avez effectué ces étapes. Le menu s'affiche de nouveau après la prise de vue, vous permettant de modifier les paramètres facilement.
	5 Appuyez sur le bouton FUNC. Le menu se ferme.

MENU FUNC.

() Compensation d'exposition (p. 78)



() Effet photo (p. 84)



(1) Mode Obtur. Lent (p. 79)



() Compression (p. 55)



() Balance Blancs (p. 81)



() Résolution (p. 55)



() Vitesse ISO (p. 85)





























() Résolution (Vidéo) (p. 55)



() Les éléments entre parenthèses sont les paramètres par défaut.

Sélection de paramètres de menu avec le bouton MENU

	1 Placez le sélecteur de mode en position  (Auto),  (Manuel),  (Vidéo) ou  (Lecture).
	2 Appuyez sur le bouton MENU. En mode de prise de vue, le menu  (Enreg.) s'affiche. En mode de lecture, le menu  (Lecture) s'affiche.
	3 Utilisez le bouton  ou  pour sélectionner un menu. <ul style="list-style-type: none">• Sélectionnez le menu avec l'icône  / ,  ou  dans l'angle supérieur gauche de l'écran LCD sélectionnée.• La commande de zoom vous permet de sélectionner le menu même si l'icône  / ,  ou  n'est pas sélectionnée.
	4 Utilisez le bouton  ou  pour sélectionner un élément. Consultez la section <i>Paramètres de menu et paramètres d'usine par défaut</i> (p. 46) pour connaître les éléments de menu.
	5 Utilisez le bouton  ou  pour sélectionner une option. Les éléments de menu suivis de (...) ne peuvent être sélectionnés qu'après avoir appuyé sur le bouton SET pour afficher le menu suivant. Appuyez de nouveau sur le bouton SET pour valider le paramètre.
	6 Appuyez sur le bouton MENU. En mode de prise de vue, le menu peut être fermé en appuyant jusqu'à mi-course sur le bouton de prise de vue.



Reportez-vous au paragraphe *Définition des paramètres d'impression DPOF* pour plus d'informations sur les procédures concernant la fonction  (Impression) du menu Lecture.

Mode de prise de vue

Menu Enreg.

(Le menu diffère légèrement en fonction du mode de prise de vue)

Mode Lecture

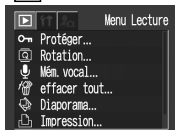
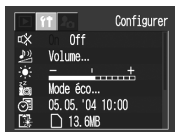
Menu Lecture

Menu Configurer

Menu Mon profil

- Lorsque le menu Mon profil est affiché, le fait d'appuyer sur le bouton renvoie au menu Enreg./Lecture.
- Lorsque le menu Enreg./Lecture est affiché, le fait d'appuyer sur le bouton affiche le menu Mon profil.

- : Sélection d'éléments.
- : Sélection d'options.

Mode de prise de vue
Mode Lecture

MENU















Paramètres de menu et paramètres d'usine par défaut







Le tableau ci-dessous répertorie les options et les valeurs par défaut de chaque menu.

* Paramètre par défaut



Menu Enreg.











Élément de menu	Options	Voir
 Photo rapide	Permet d'activer et de désactiver l'option Photo rapide. <ul style="list-style-type: none">• On• Off*	p. 57
 AiAF	Permet de définir si l'appareil photo sélectionne ou non automatiquement le cadre AF (autofocus) ou un cadre AF central fixe. <ul style="list-style-type: none">• On*• Off	p. 76
 Retardateur	Permet de définir le délai qui doit s'écouler avant que le retardateur ne se déclenche. <ul style="list-style-type: none">•  10 secondes*•  2 secondes	p. 64
 Faisceau AF	Permet d'activer ou de désactiver le faisceau AF. <ul style="list-style-type: none">• On*• Off	p. 41
 Zoom numérique	Permet d'activer ou de désactiver le zoom numérique. <ul style="list-style-type: none">• On• Off*	p. 62
 Affichage	Permet de définir la durée d'affichage des images sur l'écran LCD une fois que vous avez relâché le bouton de prise de vue. <ul style="list-style-type: none">• Off• Entre 2* et 10 secondes	p. 54
 Obtur. Lent	Permet de définir une vitesse d'obturation lente. <ul style="list-style-type: none">• On• Off*	p. 79
 Assemblage	Les photos sont prises sous la forme d'une série d'images qui se chevauchent dans le but de créer une image panoramique unique. <ul style="list-style-type: none">•  De gauche à droite*•  De droite à gauche	p. 69







Menu Lecture

Élément de menu	Options	Voir
 Protéger	Protège les images de tout effacement accidentel.	p. 104
 Rotation	Permet de faire pivoter à l'écran les images selon un angle de 90 ° ou de 270 ° dans le sens des aiguilles d'une montre.	p. 97
 Mém. vocal	Permet d'ajouter des mém. vocaux aux images.	p. 98
 Effacer tout	Permet d'effacer toutes les images d'une carte SD (à l'exception des images protégées).	p. 106
 Diaporama	Permet de lire des images automatiquement, l'une après l'autre.	p. 100
 Impression	Permet de sélectionner les images et le nombre d'exemplaires à imprimer auprès d'un laboratoire photo ou sur une imprimante compatible dotée de la fonction d'impression directe.	p. 110
 Ordre transfer	Permet de définir les paramètres des images avant de les télécharger sur un ordinateur.	p. 116

Menu Configurer

Élément de menu	Options	Voir
 Muet	<p>Permet de déterminer si un signal sonore est émis ou non lorsque vous appuyez sur le bouton de prise de vue ou qu'une fonction du menu est exécutée.</p> <p>Consultez également la section « <i>Interaction entre l'option [Muet] du menu  (Configurer) et les paramètres de son du menu  (Mon profil) » (p. 50).</i></p> <ul style="list-style-type: none"> • On • Off* <p>(Continue à émettre un signal sonore pour avertir d'une erreur, même en position On.)</p>	—

Élément de menu	Options	Voir
 Volume	Permet de régler le volume du son de départ, du signal sonore, du son du déclencheur, du son du retardateur et du son de lecture. Le volume ne peut pas être réglé si l'option [Muet] est activée (position [On]). ■ ■ □ □ □ Off 1 2* 3 4 5	-
 Vol. Démarrage	Permet de régler le volume du son de départ lorsque l'appareil photo est mis sous tension.	p. 30
 Vol. Opération	Permet de régler le volume du signal sonore émis lorsque vous appuyez sur un bouton autre que le bouton de prise de vue.	-
 Vol. Retard.	Permet de régler le volume du son du retardateur émis 2 secondes avant l'activation du déclencheur.	p. 64
 Son déclenc.	Permet de régler le volume du son émis par l'activation du déclencheur. Ce son n'est pas émis lors de l'enregistrement d'une vidéo.	p. 40
 Vol. Lecture	Permet de régler le volume sonore pour les vidéos et les mém. vocaux.	p. 93 p. 98
 Luminosité	Permet de régler la luminosité de l'écran LCD. • De -7 à 0* jusqu'à +7 Utilisez le bouton ◀ ou ▶ pour régler la luminosité. Si vous appuyez sur le bouton ▲ ou ▼, le menu Configurer s'affiche à l'écran. Vous pouvez vérifier la luminosité sur l'écran LCD lorsque vous réglez ce paramètre.	-
 Mode éco	Permet de définir les options [Extinction auto] et [Affichage OFF].	
 Extinction auto	Permet de déterminer si l'appareil photo doit ou non s'éteindre automatiquement après une période définie sans que l'utilisateur ait à intervenir. • On* • Off	p. 31
 Affichage OFF	Permet de régler le délai qui doit s'écouler avant que l'écran LCD ne s'éteigne si aucune fonction de l'appareil photo n'est exécutée. • 10 sec. • 20 sec. • 30 sec. • 1 min.* • 2 min. • 3 min.	









Élément de menu	Options	Voir
 Date/Heure	Permet de régler la date, l'heure et le format de la date.	p. 26
 Format	Permet de formater (initialiser) les cartes SD.	p. 107
 Réinit.fich.No.	Permet de définir la façon dont les numéros de fichier sont attribués aux images lors de l'insertion d'une nouvelle carte SD. <ul style="list-style-type: none"> • On • Off* 	p. 87
 Rotation auto	Permet de définir si les images prises avec l'appareil photo tenu en position verticale doivent ou non être automatiquement pivotées lors de leur affichage à l'écran. <ul style="list-style-type: none"> • On* • Off 	p. 86
 Langue	Permet de définir la langue utilisée pour l'affichage des menus et des messages sur l'écran LCD. <ul style="list-style-type: none"> • English* • Deutsch • Français • Nederlands • Dansk • Suomi • Italiano • Norsk • Svenska • Español • Chinese • Japanese <p>Vous pouvez également modifier la langue en mode Lecture en maintenant le bouton SET enfoncé et en appuyant sur le bouton MENU.</p>	p. 28
 Système vidéo	Définit la norme du signal de sortie vidéo. <ul style="list-style-type: none"> • NTSC • PAL 	p. 127

Menu Mon profil

Vous pouvez sélectionner le thème, la première image, le son de départ, le son du déclencheur, le signal sonore et le son du retardateur utilisés sur cet appareil photo.

Ces éléments sont appelés les paramètres de Mon profil. Vous pouvez également personnaliser les options **[M]** et **[P]** de chaque élément avec des images enregistrées sur la carte SD et des sons nouveaux, ou à l'aide du logiciel fourni.

Pour plus d'informations, reportez-vous au *Canon Digital Camera Software Starter Guide Disk [Disque Guide de démarrage des logiciels pour les appareils photo numériques Canon]*.



Élément de menu	Paramètres disponibles	Voir
 Thème	Permet de sélectionner un thème commun pour chaque élément des paramètres de Mon profil.	p. 129
 Première image	Permet de définir l'image qui s'affiche lorsque l'appareil photo est mis sous tension.	
 Son départ	Permet de définir le son émis lors de la mise sous tension de l'appareil photo.	
 Signal sonore	Permet de définir le son émis lorsque vous appuyez sur un bouton autre que le bouton de prise de vue.	
 Son retardateur	Permet de définir le son émis 2 secondes avant l'activation du déclencheur en mode Retardateur.	
 Son déclenc.	Permet de définir le son émis lorsque vous appuyez sur le bouton de prise de vue. Il n'existe pas de son de déclencheur pour les vidéos.	
Contenu du menu Mon profil	 (Off) / 1 * /  / 	

• Interaction entre l'option **[Muet]** du menu **[M]** (Configurer) et les paramètres de son du menu **[P]** (Mon profil)

Pour désactiver chaque son du menu Mon profil (son de départ, signal sonore, son du déclencheur et son du retardateur), l'option **[Muet]** du menu **[M]** (Configurer) doit tout d'abord être définie sur **[On]**. Une fois l'option **[Muet]** activée, aucun son ne sera émis même si chacun des paramètres correspondants a été défini sur **[On]**. Le signal d'avertissement est toutefois émis même lorsque l'option **[Muet]** est définie sur **[On]**.

Rétablissement des valeurs par défaut des paramètres

Vous pouvez rétablir en une seule opération les valeurs par défaut des paramètres des menus et des options.

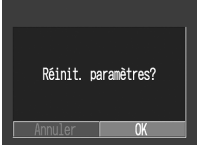
 <p>Témoin d'alimentation</p>	<p>1 Appuyez sur le bouton ON/OFF jusqu'à ce que le témoin d'alimentation soit vert.</p> <p>Placez le sélecteur de mode sur n'importe quelle position.</p>
 <p>MENU</p>	<p>2 Appuyez sur le bouton MENU et maintenez-le enfoncé pendant plus de 5 secondes.</p>
  <p>SET</p>	<p>3 Utilisez le bouton ◀ ou ▶ pour sélectionner [OK] puis appuyez sur le bouton SET.</p> <p>Pour annuler la réinitialisation, sélectionnez [Annuler].</p>



- Les paramètres ne peuvent pas être réinitialisés lorsque l'appareil photo est connecté à un ordinateur ou à une imprimante.
- Il est impossible de réinitialiser les paramètres suivants.
 - Options [Date/Heure], [Langue] et [Système vidéo] du menu  (Configurer) (p. 49)
 - Données de balance des blancs enregistrées avec la fonction de balance des blancs personnalisée (p. 82)
 - Paramètres de Mon profil récemment ajoutés (p. 131)

📷 Prise de vue en mode Auto



Lorsque vous utilisez ce mode, il vous suffit d'appuyer sur le bouton de prise de vue et de laisser l'appareil photo effectuer tous les réglages.



1 Placez le sélecteur de mode sur la position (Auto).

2 Visez le sujet avec l'appareil photo.

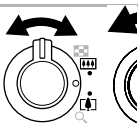

3 Utilisez la commande de zoom pour obtenir la composition souhaitée (taille du sujet relative dans l'écran de visée) (p. 39).



4 Appuyez sur le bouton de prise de vue jusqu'à mi-course (p. 40).

- Deux signaux sonores sont émis lorsque l'appareil a terminé de prendre les mesures et le témoin supérieur situé à côté de l'écran de visée est vert ou orange. Si l'écran LCD est allumé, le cadre d'autofocus (AF) apparaît en vert.
- Si la mise au point sur le sujet est difficile, le témoin inférieur situé à côté de l'écran de visée est jaune clignotant et le signal sonore est émis une fois.

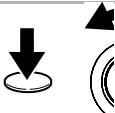

5 Appuyez à fond sur le bouton de prise de vue (p. 41).

- Vous allez entendre le son du déclencheur lorsque ce dernier s'active.
- L'image s'affiche pendant deux secondes sur l'écran LCD.



- Consultez la section *Fonctions disponibles dans chaque mode de prise de vue* (p. 160).
- La fonction d'affichage vous permet de modifier la durée pendant laquelle les images s'affichent sur l'écran LCD après la prise de vue. Vous pouvez également paramétrer cette fonction de façon à ce que les images ne s'affichent pas du tout (p. 54).

Visualisation d'une image après la prise de vue



Immédiatement après la prise d'une photo, celle-ci s'affiche sur l'écran LCD pendant 2 secondes. Les photos restent affichées à l'écran quelle que soit la durée d'affichage définie si :

- Vous maintenez le bouton de prise de vue enfoncé après la prise.
- Vous appuyez sur le bouton SET pendant que l'image est affichée sur l'écran LCD.

Appuyez sur le bouton de prise de vue jusqu'à mi-course pour faire disparaître l'image et effectuer la prise suivante.



- Pendant qu'une image est affichée à l'écran, vous pouvez :
 - Afficher des informations détaillées sur cette image (p. 33).
 - Effacer l'image (p. 105).
 - Agrandir l'image à l'écran (en appuyant sur le bouton SET lorsque l'image est affichée) (p. 90).

Modification de la durée d'affichage

La durée d'affichage par défaut d'une image est de 2 secondes. Cette fonction peut toutefois être désactivée (position [Off]) ou modifiée à tout moment par une valeur comprise entre 2 et 10 secondes, par incréments de 1 seconde.



1 Dans le menu (Enreg.), sélectionnez .

Consultez la section *Sélection des menus et des paramètres* (p. 42).



MENU



2 Utilisez le bouton ◀ ou ▶ pour sélectionner le paramètre d'affichage, puis appuyez sur le bouton MENU.

- Lorsque l'option est définie sur [Off] (désactivée), l'image ne s'affiche pas automatiquement.
- Dans la plage comprise entre [2 sec.] et [10 sec.], l'image reste affichée pendant la durée spécifiée même si vous relâchez le bouton de prise de vue.
- Si vous maintenez le bouton de prise de vue enfoncé après une prise, l'image reste affichée à l'écran quel que soit le paramètre défini.

Modification des paramètres de résolution et de compression



Vous pouvez adapter les paramètres de résolution et de compression (sauf pour les vidéos) en fonction de ce que vous comptez faire de l'image que vous vous apprêtez à prendre.

Résolution		But
L (Élevée)	2048 x 1536 pixels	Élevée  Basse
M1 (Moyenne 1)	1600 x 1200 pixels	
M2 (Moyenne 2)	1024 x 768 pixels	
S (Basse)	640 x 480 pixels	

- Imprimer au format A4* 210 x 297 mm (8,3 x 11,7 pouces) au maximum
- Imprimer au format Lettre* 216 x 279 mm (8,5 x 11 pouces) au maximum
- Imprimer au format carte postale 100 x 148 mm (4 x 6 pouces)
- Imprimer au format L 89 x 119 mm (3,5 x 4,7 pouces)
- Imprimer au format carte 54 x 86 mm (2,1 x 3,4 pouces)
- Envoyer des images via des messages électroniques sous la forme de pièces jointes
- Prendre un plus grand nombre de photos

* Les formats de papier varient selon les pays.

Compression		But
S	Superfin	Qualité élevée  Normale
F	Fin	
N	Normale	

- Prendre des photos de qualité supérieure
- Prendre des photos de qualité normale
- Prendre un plus grand nombre de photos

Les vidéos peuvent être prises avec les résolutions suivantes :

Résolution	
640	640 x 480 pixels
320	320 x 240 pixels
160	160 x 120 pixels

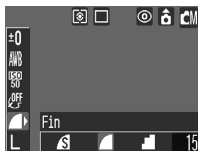

1 Dans le menu FUNC., sélectionnez * ou *.

Consultez la section *Sélection des menus et des paramètres* (p. 42).

* Le paramètre actuel est affiché.



2 Utilisez le bouton ◀ ou ▶ pour sélectionner une option.

Compression (à l'exception des vidéos)

Sélectionnez ,  ou .

Résolution (images fixes)

Sélectionnez , ,  ou .

Résolution (vidéos)

Sélectionnez ,  ou .

Vous pouvez prendre une photo juste après avoir sélectionné une option. Le menu réapparaît après la prise de vue, vous permettant de modifier les paramètres facilement.

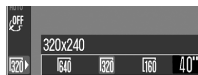

3 Appuyez sur le bouton FUNC.

L'écran de prise de vue s'affiche de nouveau.



- Consultez la section *Tailles des fichiers d'image (estimation)* (p. 147).
- Consultez la section *Cartes SD et performances estimées* (p. 146).

Photos rapides



Vous pouvez réduire le retardateur de l'obturateur afin de saisir les « opportunités de photo » qui pourraient se présenter.



- Vous ne pouvez pas utiliser le mode Photo rapide avec l'écran de visée (l'écran LCD doit être activé).
- Le contenu de l'écran LCD se fige pendant que l'autofocus est en cours.

DISP.



1 Appuyez sur le bouton DISP. pour activer l'écran LCD.



2 Dans le menu  (Enreg.), sélectionnez .

Consultez la section *Sélection des menus et des paramètres* (p. 42).



MENU



3 Utilisez le bouton ◀ ou ▶ pour sélectionner [On] et appuyez sur le bouton MENU.

- L'écran de prise de vue s'affiche de nouveau.
- L'icône  apparaît sur l'écran LCD (affichage détaillé activé) lorsque l'option Photo rapide est activée.

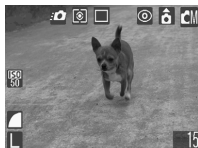

⚡ Utilisation du flash



Utilisez le flash en suivant les instructions ci-dessous.

	Auto	Le flash se déclenche automatiquement en fonction du niveau de luminosité.
	Auto avec atténuateur d'yeux rouges	Le flash se déclenche automatiquement en fonction du niveau d'éclairage, et la lampe atténuateur d'yeux rouges se déclenche en même temps que le flash principal.
	Flash activé	Le flash se déclenche à chaque prise de vue.
	Flash désactivé	Le flash ne se déclenche pas.
	Synchro lente	Le délai de déclenchement du flash est réglé en fonction des vitesses d'obturation lentes. Ceci réduit le risque que l'arrière-plan soit sombre lorsque des vues sont prises de nuit ou dans des pièces éclairées par de la lumière artificielle. La lampe atténuateur d'yeux rouges se déclenche à chaque prise de vue. L'utilisation d'un trépied est recommandée.

	○	○	–
	○	○	–
	–	○	△
	○	○	△
	–	○	△

- Paramètre disponible
- △ Ne peut être sélectionné que pour la première image.



1 Appuyez sur le bouton **⚡** pour passer d'un mode de flash à un autre.

Le mode de flash sélectionné s'affiche sur l'écran LCD.





- Lorsque vous utilisez le flash à des vitesses ISO supérieures, plus vous vous approchez du sujet, plus vous risquez de voir apparaître des stries blanches sur l'image.
- Dans la mesure où une vitesse d'obturation lente est sélectionnée lorsque le flash est désactivé ou réglé sur la position de synchro lente dans les endroits sombres, prenez garde à ne pas produire d'image floue.
 - Prise de vue en mode

Veillez à maintenir l'appareil photo immobile afin d'éviter tout mouvement.
 - Prise de vue en mode M ou M

Fixez l'appareil sur un trépied pour prendre des photos dans ces modes car la vitesse d'obturation sera inférieure à celle du mode . Si une image est sombre en mode , reprenez-la en mode M afin de l'éclaircir.











- Le flash peut être déclenché lorsque le témoin supérieur situé à côté de l'écran de visée est orange une fois le bouton de prise de vue enfoncé jusqu'à mi-course.
- Le chargement du flash peut durer jusqu'à 10 secondes. Sa durée varie en fonction des conditions de prise de vue et de la charge de la batterie notamment. Aucune prise de vue n'est possible pendant le chargement du flash.
- Le flash se déclenche deux fois. Le flash principal suit un flash préalable. La mesure d'exposition du sujet obtenue avec le flash préalable permet de régler l'intensité optimale de l'éclair du flash principal qui est utilisé pour prendre le cliché.
- Lorsque vous utilisez le flash, veillez à vous tenir à une distance d'au moins 47 cm (1,5 pied) de votre sujet pour une prise de vue en mode standard, et d'au moins 27 cm (10,6 pouces) pour une prise de vue en mode macro.

Fonction atténuateur d'yeux rouges

- La lumière réfléchie par les yeux donne l'impression que ceux-ci sont rouges lorsque le flash est utilisé dans des endroits sombres. Dans ces conditions, utilisez le mode atténuateur d'yeux rouges. Pour que ce mode soit efficace, les sujets doivent directement faire face à la lampe atténuateur d'yeux rouges. Demandez-leur de regarder la lampe bien en face. Les résultats seront encore meilleurs en augmentant l'éclairage intérieur ou en vous rapprochant des sujets.
- L'obturateur ne s'active qu'environ 1 seconde après le déclenchement de la lampe atténuateur d'yeux rouges afin d'améliorer l'effet obtenu (sauf lors de l'utilisation de la fonction Photo rapide). Si vous voulez que l'obturateur se déclenche plus rapidement, réglez le flash sur la position A, ou .

Prises de vue en gros plan/▲ à l'infini

	Macro	Utilisez ce mode pour photographier des sujets situés à une distance de l'objectif comprise entre 10 et 47 cm (3,9 pouces et 1,5 pied) en grand angle, et à une distance comprise entre 23 et 47 cm (9,1 pouces et 1,5 pied) au téléobjectif.
	Infini	Utilisez ce mode pour photographier des paysages et des objets éloignés. Vous pouvez aussi l'utiliser pour des compositions qui combinent à la fois des sujets proches et éloignés.

				
	○	○	△	○
	-	○	△	○





- Paramètre disponible
- △ Ne peut être sélectionné que pour la première image.



1 Appuyez sur le bouton / pour sélectionner le mode macro/infini.

Le mode macro/infini sélectionné s'affiche sur l'écran LCD.

Pour annuler le mode macro/infini

Appuyez sur le bouton  /  pour faire disparaître  ou  de l'écran.



- Utilisez l'écran LCD pour composer des gros plans en mode macro, car les images composées à l'aide de l'écran de visée peuvent être mal centrées (p. 38).
- L'exposition peut ne pas être optimale lorsque le flash est utilisé en mode macro entre 10 et 27 cm (3,9 et 10,6 pouces).



Zone de l'image en mode macro

Lorsque le zoom est réglé sur une position intermédiaire entre le téléobjectif et le grand angle, la distance séparant l'objectif et le sujet est identique à celle du réglage en téléobjectif.

	Distance séparant l'objectif et le sujet	Zone de l'image
Téléobjectif	23 cm (9,1 pouces)	115 x 86 mm (4,5 x 3,4 pouces)
Grand angle maximum	10 cm (3,9 pouces)	100 x 75 mm (3,9 x 3 pouces)

Utilisation du zoom numérique



Lorsque l'écran LCD est activé, les images peuvent être agrandies jusqu'à 2,6 - 3,2 - 4,0 - 4,9 ou 6,4 fois environ en combinant les fonctions du zoom optique et du zoom numérique.

DISP.



1 Appuyez sur le bouton DISP. pour activer l'écran LCD.

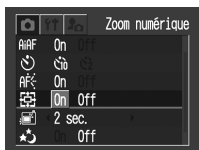

2 Dans le menu  (Enreg.), sélectionnez .

Consultez la section *Sélection des menus et des paramètres* (p. 42).



MENU





3 Utilisez le bouton  ou  pour sélectionner [On] et appuyez sur le bouton MENU.

L'écran de prise de vue s'affiche de nouveau.



4 Déplacez la commande de zoom vers .

- Le facteur combiné du zoom optique et du zoom numérique s'affiche en haut à droite de l'écran LCD.
- Lorsque vous déplacez la commande de zoom vers , celui-ci s'arrête lorsque l'objectif atteint le paramètre de téléobjectif optique maximal. Déplacez de nouveau la commande vers  pour activer le zoom numérique et augmenter le facteur d'agrandissement.
- Déplacez la commande de zoom vers  pour effectuer un zoom arrière.



Le zoom numérique ne peut pas être utilisé lorsque l'écran LCD est éteint.



Plus les images sont agrandies avec le zoom numérique, plus elles perdent en finesse.

Prise de vue en continu





Lorsque ce mode est activé, l'appareil photo prend des clichés en continu tant que le bouton de prise de vue est enfoncé. L'enregistrement cesse lorsque vous relâchez le bouton de prise de vue.



1 Appuyez sur le bouton  /  pour afficher .

Pour annuler la prise de vue en continu

Appuyez deux fois sur le bouton  /  pour afficher .



- L'intervalle entre les prises risque d'augmenter légèrement lorsque la mémoire interne de l'appareil photo est pleine.
- Si le flash se déclenche, l'intervalle entre les prises augmente pour permettre son chargement.



Utilisation du retardateur



Lorsque cette fonction est activée, les photos sont prises 10 ou 2 secondes après que vous avez appuyé sur le bouton de prise de vue. Cette fonction est très utile lorsque vous voulez immortaliser un groupe d'amis par exemple et que vous souhaitez figurer sur la photo. Le retardateur peut être utilisé avec n'importe quel mode de prise de vue.



1 Appuyez sur le bouton / pour afficher ou .

- Lorsque vous appuyez à fond sur le bouton de prise de vue, le retardateur s'active et son témoin clignote.
- Lorsque le retardateur est en position  () , l'obturateur s'active 10 (2) secondes après que vous avez appuyé à fond sur le bouton de prise de vue.

Pour annuler le retardateur

Appuyez sur le bouton  /  pour afficher .

Modification du compte à rebours du retardateur



1 Dans le menu (Enreg.), sélectionnez .

Consultez la section *Sélection des menus et des paramètres* (p. 42).



MENU



2 Utilisez le bouton ou pour sélectionner ou puis appuyez sur le bouton MENU.

- L'écran de prise de vue s'affiche de nouveau.
- Lorsque est sélectionné, le retardateur émet un signal sonore et son clignotement s'accélère 2 secondes avant l'activation de l'obturateur.
- Lorsque est sélectionné, le retardateur émet un signal sonore au moment même où vous appuyez sur le bouton de prise de vue. L'obturateur est activé 2 secondes après.



Le son du retardateur peut être modifié à l'aide de l'option Son retardateur du menu (Mon profil) (p. 50).



Ce mode vous permet de modifier différents paramètres et de réaliser des prises de vue comme bon vous semble.



1 Placez le sélecteur de mode sur la position  (Manuel).

2 Modifiez les paramètres.

Consultez la section *Fonctions disponibles dans chaque mode de prise de vue* (p. 160).



3 Prenez la photo (p. 40).

Si la mise au point est difficile à effectuer sur le sujet au moment où vous appuyez sur le bouton de prise de vue jusqu'à mi-course, le signal sonore est émis une fois et le témoin inférieur situé à côté de l'écran de visée est jaune clignotant.

Lorsque l'option AiAF est sur la position [Off] (p. 76), le cadre AF apparaît en jaune. (Si l'option AiAF est sur la position [On], le cadre AF n'apparaît pas.)

Réalisation d'une vidéo



Sélectionnez une résolution dans le menu FUNC. parmi les options

1640 (640 x 480), **1320** (320 x 240) et **1160** (160 x 120).



1 Placez le sélecteur de mode sur la position (Vidéo).

L'écran LCD s'allume et affiche la durée maximale d'enregistrement (en secondes).



2 Appuyez à fond sur le bouton de prise de vue.

- La prise de vue et l'enregistrement sonore démarrent en même temps.
- Lors de la prise de vue, la durée d'enregistrement (en secondes) et un cercle rouge s'affichent sur l'écran LCD.



3 Appuyez de nouveau à fond sur le bouton de prise de vue pour arrêter l'enregistrement.

- La durée maximale d'enregistrement d'un clip vidéo (à raison de 15 images/s) est d'environ 30 secondes (**1640**), 3 minutes (**1320**) ou 3 minutes (**1160**) (selon les tests standard effectués par Canon).

* La durée d'enregistrement varie selon la carte SD utilisée.

Reportez-vous à la section *Cartes SD et performances estimées* (p. 146).

- La durée maximale des vidéos peut varier en fonction du sujet et des conditions de prise de vue. L'enregistrement s'arrête automatiquement à la fin du temps maximal imparti ou lorsque la carte SD est saturée.



- Il se peut que la durée d'enregistrement ne s'affiche pas correctement lors de la prise de vue ou que la prise de vue s'arrête de façon inattendue avec les types de cartes SD suivants.
 - Cartes à enregistrement lent
 - Cartes formatées sur un appareil photo ou sur un ordinateur différent
 - Cartes ayant fait l'objet d'enregistrements et d'effacements d'images répétés

Bien qu'il soit possible que la durée d'enregistrement ne s'affiche pas correctement pendant la prise, la vidéo sera bien enregistrée sur la carte SD. La durée d'enregistrement s'affichera correctement si vous formatez la carte SD dans cet appareil photo (à l'exception des cartes à enregistrement lent).

- Pour enregistrer un clip vidéo, il est conseillé d'utiliser une carte SD formatée dans votre appareil photo (p. 107). La carte fournie avec l'appareil photo peut être utilisée sans formatage supplémentaire. Lorsque vous enregistrez des vidéos avec l'option **640** (640 x 480), il est conseillé d'utiliser la carte SD SDC-128M vendue séparément (non commercialisée dans certains pays).
- Veillez à ne pas toucher le microphone en cours d'enregistrement.
- Les réglages d'exposition automatique, d'autofocus (AF), de balance des blancs et de zoom conservent, pour les images suivantes, les valeurs sélectionnées pour la première image.
- Après la réalisation d'un clip, le témoin supérieur situé à côté de l'écran de visée est vert clignotant pendant l'écriture du clip sur la carte SD. Vous ne pouvez pas réaliser d'autres prises tant que le clignotement persiste.



- Consultez la section *Fonctions disponibles dans chaque mode de prise de vue* (p. 160).
- Le son est enregistré en mode monophonique.
- Il n'y a pas de son de déclencheur en mode Vidéo.
- Vous devez disposer de QuickTime 3.0 ou version ultérieure pour lire les fichiers vidéo (AVI/Motion JPEG) sur un ordinateur. QuickTime (pour Windows) est fourni sur le CD-ROM Canon Digital Camera Solution Disk. Sur Macintosh, ce programme est généralement fourni avec le système d'exploitation Mac OS 8.5 ou version ultérieure.

Prise d'images panoramiques (mode Assemblage)

Le mode Assemblage permet de prendre des images qui se chevauchent puis de les fusionner (assembler) afin de créer une image panoramique sur un ordinateur.

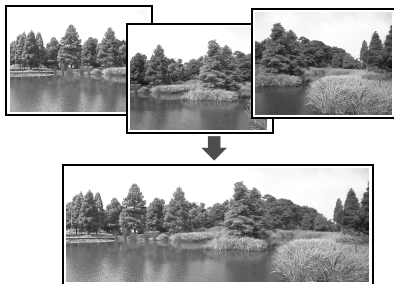

Les bordures qui se chevauchent de plusieurs images adjacentes peuvent être assemblées afin de produire une seule image panoramique.



Pour fusionner les images sur un ordinateur, utilisez le logiciel PhotoStitch, fourni avec l'appareil.

Cadrage d'un sujet

Le logiciel PhotoStitch détecte les portions d'images contiguës qui se chevauchent et les fusionne. Au moment de la prise de vue, essayez d'inclure un élément distinctif (point de repère) dans les portions qui se chevauchent.





- Composez chaque vue de façon à ce qu'elle chevauche de 30 à 50 % l'image contiguë. Essayez de limiter tout décalage vertical à moins de 10 % de la hauteur de l'image.
- N'incluez pas d'éléments mobiles dans la zone de chevauchement.
- Ne tentez pas d'assembler des images comportant à la fois des éléments proches et lointains. Ces éléments peuvent paraître gondolés ou distordus dans l'image fusionnée.
- Faites en sorte que la luminosité soit aussi uniforme que possible. L'image finale ne semblera pas naturelle si la différence de luminosité est trop importante.

- Pour photographier des paysages, faites pivoter l'appareil photo autour de son axe vertical.
- Pour photographier des gros plans, déplacez l'appareil au-dessus du sujet, parallèlement à sa surface.

Prise de vue

En mode Assemblage, les images peuvent être prises en 2 séquences.

	Horizontalement, de gauche à droite
	Horizontalement, de droite à gauche

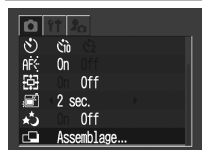

1 Dans le menu  (Enreg.), sélectionnez , puis appuyez sur le bouton SET.

Consultez la section *Sélection des menus et des paramètres* (p. 42).



2 Utilisez le bouton ◀ ou ▶ pour sélectionner l'orientation de la séquence et appuyez sur le bouton SET.





3 Prenez la première image de la séquence.

Les paramètres d'exposition et de balance des blancs sont réglés et mémorisés avec la première image.



4 Composez la seconde image de telle sorte qu'elle chevauche une portion de la première et effectuez la prise de vue.

- Utilisez le bouton ◀ ou ▶ pour vérifier ou reprendre les images enregistrées.
- Des différences mineures dans les parties qui se chevauchent peuvent être corrigées au moment de l'assemblage des images.



5 Répétez la procédure pour les autres images.

Une séquence peut comporter jusqu'à 26 images.



6 Appuyez sur le bouton SET après la dernière prise de vue.

Le fait d'appuyer sur le bouton **MENU** ramène à l'écran de prise de vue.



- Il est impossible de définir un paramètre de balance des blancs personnalisé en mode Assemblage. Pour utiliser un paramètre personnalisé, vous devez le définir avant de sélectionner  dans le menu Enreg. (p. 82).
- Les paramètres de la première image sont utilisés pour prendre les images suivantes de la séquence.
- La prise de vue en mode Assemblage ne permet pas d'afficher des images sur un écran de télévision.





Consultez la section *Fonctions disponibles dans chaque mode de prise de vue* (p. 160).

Prise de vue de sujets pour lesquels la mise au point est difficile (Verrouillage de la mise au point, Mémorisation d'autofocus)







La mise au point peut s'avérer difficile sur les types de sujets suivants. Dans ces cas-là, verrouillez la mise au point ou utilisez la mémorisation d'autofocus.

- Sujets entourés d'un faible contraste
- Sujets avec des objets très lumineux au centre de la composition
- Sujets se déplaçant rapidement
- Sujets photographiés à travers une vitre :
Prenez la photo le plus près possible de la vitre afin de réduire au maximum le risque de réflexion de la lumière sur cette dernière.
- Sujets présentant des rayures horizontales



Prise de vue avec verrouillage de la mise au point

	1 Visez avec l'appareil photo de telle sorte qu'un objet situé à la même distance focale que le sujet principal soit centré dans l'écran de visée ou dans le cadre AF affiché sur l'écran LCD.
	2 Appuyez sur le bouton de prise de vue jusqu'à mi-course (deux signaux sonores sont émis). La distance focale par rapport à l'objet est verrouillée.
	3 Visez à nouveau avec l'appareil afin de composer la vue comme vous le souhaitez et appuyez à fond sur le bouton de prise de vue.

Prise de vue avec mémorisation d'autofocus

	<p>1 Appuyez sur le bouton DISP. pour activer l'écran LCD.</p>
	<p>2 Visez avec l'appareil photo de telle sorte qu'un objet situé à la même distance focale que le sujet principal soit centré dans le cadre AF.</p>
  	<p>3 Appuyez sur le bouton de prise de vue jusqu'à mi-course (deux signaux sonores sont émis) puis appuyez sur le bouton  / .</p> <ul style="list-style-type: none"> • La distance focale par rapport à l'objet est verrouillée. • L'icône AF-L s'affiche et le témoin inférieur situé à côté de l'écran de visée est jaune.
	<p>4 Visez à nouveau avec l'appareil afin de composer la vue comme vous le souhaitez et prenez la photo.</p>

Pour déverrouiller la mise au point

Appuyez sur le bouton  / .



- Le verrouillage de la mise au point peut être effectué dans n'importe quel mode de prise de vue.
- Lorsque vous réalisez des prises de vue avec le verrouillage de la mise au point ou la mémorisation d'autofocus en utilisant l'écran LCD, il est conseillé de désactiver la fonction AiAF (p. 76) dans la mesure où l'appareil effectue la mise au point uniquement à l'aide du cadre AF central.
- La mémorisation d'autofocus est pratique car elle permet de composer l'image sans toucher au déclencheur. En outre, vu qu'elle est toujours activée une fois l'image prise, cette fonction vous permet de prendre un second cliché avec la même mise au point.
- La mémorisation d'autofocus peut être désactivée en appuyant sur la commande de zoom ou le bouton **MENU**, en changeant le mode de prise de vue ou en éteignant l'écran LCD.

Verrouillage du paramètre d'exposition (mémoire d'exposition)



Vous pouvez régler l'exposition et la mise au point séparément. Ces réglages sont possibles lorsque le contraste est trop fort entre le sujet et l'arrière-plan ou lorsqu'un sujet est à contre-jour.



Vous devez régler le flash sur la position . La mémoire d'exposition ne peut pas être réglée si le flash se déclenche.

DISP.



1 Appuyez sur le bouton DISP. pour activer l'écran LCD.

2 Faites la mise au point sur la partie du sujet sur laquelle vous voulez verrouiller le paramètre d'exposition.

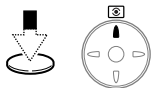

3 Appuyez sur le bouton de prise de vue jusqu'à mi-course (deux signaux sonores sont émis) puis appuyez sur le bouton .

- Le paramètre d'exposition est verrouillé.
- L'icône **AEL** s'affiche.



4 Visez à nouveau avec l'appareil afin de composer la vue comme vous le souhaitez et appuyez à fond sur le bouton de prise de vue.

Pour déverrouiller la mémoire d'exposition













Appuyez sur le bouton .



La mémoire d'exposition peut être désactivée en appuyant sur la commande de zoom, le bouton **MENU** ou le bouton , en modifiant la balance des blancs, la sensibilité ISO, l'effet photo ou le mode de prise de vue, ou encore en éteignant l'écran LCD.

Verrouillage du paramètre d'exposition au flash (mémoire d'exposition au flash)

Vous pouvez verrouiller l'exposition au flash de sorte que les paramètres d'exposition soient réglés correctement pour une partie donnée de votre sujet.

	1 Appuyez sur le bouton DISP. pour activer l'écran LCD.
 	2 Appuyez sur le bouton  pour mettre le flash sur la position  .
	3 Faites la mise au point sur la partie du sujet sur laquelle vous voulez verrouiller le paramètre d'exposition au flash.
  	4 Appuyez sur le bouton de prise de vue jusqu'à mi-course (deux signaux sonores sont émis) puis appuyez sur le bouton  . <ul style="list-style-type: none">• Le flash se déclenche une première fois et mémorise l'exposition nécessaire pour éclairer le sujet.• L'icône  s'affiche.
	5 Visez à nouveau avec l'appareil afin de composer la vue comme vous le souhaitez et appuyez à fond sur le bouton de prise de vue.

Pour déverrouiller la mémorisation d'exposition au flash

Appuyez sur le bouton .



La mémorisation d'exposition au flash peut être désactivée en appuyant sur la commande de zoom, le bouton **MENU** ou le bouton , en modifiant la balance des blancs, la sensibilité ISO, l'effet photo ou le mode de prise de vue, ou encore en éteignant l'écran LCD.

Passage d'un mode de mise à point à un autre

Bien que la fonction d'autofocus (AF) soit préreglée sur le paramètre AiAF (9 cadres AF), vous pouvez la régler sur le paramètre de cadre AF central. Lorsque [AiAF] est défini sur [On], le cadre AF ne s'affiche pas. Lorsque [AiAF] est défini sur [Off], le cadre AF s'affiche.

Aucun cadre	On	L'appareil photo détecte le sujet et affiche les cadres AF, à partir de 9 points disponibles, qu'il utilisera pour déterminer la mise au point.
<input type="checkbox"/>	Off	L'appareil photo effectue la mise au point à partir du cadre AF central. Cette fonction est pratique pour effectuer la mise au point sur une partie spécifique d'un sujet avec une meilleure précision.

Le symbole représente les cadres AF lorsqu'ils s'affichent sur l'écran LCD.



1 Dans le menu (Enreg.), sélectionnez **AiAF**.

Consultez la section *Sélection des menus et des paramètres* (p. 42).



2 Utilisez le bouton ou pour sélectionner [On] ou [Off].

Vous pouvez prendre une photo juste après avoir sélectionné une option.



3 Appuyez sur le bouton **MENU**.



L'écran de prise de vue s'affiche de nouveau.



La mise au point est verrouillée sur le cadre AF central lorsque le zoom numérique est utilisé.

Passage d'un mode de mesure de la lumière à un autre

Vous pouvez passer d'un mode de mesure à un autre pour la prise de vue.

	Évaluative	Ce mode est adapté aux conditions de prise de vue standard, y compris les scènes éclairées à contre-jour. L'appareil photo divise les images en plusieurs zones pour les mesures de la lumière. Il évalue les conditions d'éclairage complexes, telles que la position du sujet, la luminosité, la lumière directe et le contre-jour, puis ajuste les paramètres pour une exposition correcte du sujet principal.
	Prédominance centrale	Avec ce mode, la moyenne de la mesure de la lumière pour l'image entière est calculée, mais l'accent est placé sur le sujet au centre.
	Spot	Avec ce mode, la zone à l'intérieur de la mesure spot au centre de l'écran LCD est mesurée. Utilisez ce paramètre pour régler l'exposition sur le sujet placé au centre de l'écran.



1 Appuyez sur le bouton pour passer d'un mode de mesure à un autre.

Le mode de mesure sélectionné s'affiche sur l'écran LCD.

Ajustement de la compensation d'exposition



Ajustez le paramètre de compensation d'exposition pour éviter d'obtenir un sujet trop foncé lorsqu'il est à contre-jour ou face à un arrière-plan lumineux ou de rendre des lumières trop puissantes dans des prises de vue nocturnes.

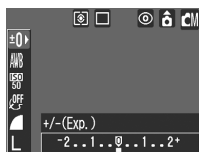

1 Dans le menu FUNC., sélectionnez ± 0 *

Consultez la section *Sélection des menus et des paramètres* (p. 42).

* Le paramètre actuel est affiché.



2 Utilisez le bouton ◀ ou ▶ pour régler la compensation d'exposition.

- Les paramètres peuvent être réglés par paliers de 1/3 dans la plage de -2 à +2.
- Vous pouvez vérifier l'effet du réglage sur l'écran LCD lorsque celui-ci est activé.
- Vous pouvez prendre une photo juste après avoir sélectionné une option. Le menu s'affiche de nouveau après la prise de vue, vous permettant de modifier les paramètres facilement.



3 Appuyez sur le bouton FUNC.

L'écran de prise de vue s'affiche de nouveau.

Pour réinitialiser la compensation d'exposition

Rétablissez le paramètre sur la valeur 0.

Prise de vue en mode Obtur. Lent



Vous pouvez définir une vitesse d'obturation lente pour éclaircir les sujets sombres.

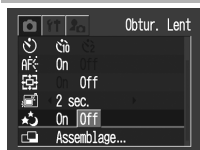

1 Dans le menu (Enreg.), sélectionnez

Consultez la section *Sélection des menus et des paramètres* (p. 42).



MENU



2 Utilisez le bouton ◀ ou ▶ pour sélectionner [On] puis appuyez sur le bouton MENU.

L'écran de prise de vue s'affiche de nouveau.



SET



3 Dans le menu FUNC., sélectionnez * et appuyez sur le bouton SET.

Consultez la section *Sélection des menus et des paramètres* (p. 42).

* Le paramètre actuel est affiché.



4 Utilisez le bouton ◀ ou ▶ pour sélectionner une vitesse d'obturation.

- Plus la valeur est élevée, plus l'image est lumineuse, et plus la valeur est faible, plus l'image est sombre.
- Vous pouvez prendre une photo dès que vous avez sélectionné une valeur. Le menu s'affiche de nouveau après la prise de vue, vous permettant de modifier les paramètres facilement.



FUNC.



5 Appuyez sur le bouton FUNC.

L'écran de prise de vue s'affiche de nouveau.



Pour annuler le mode Obtur. Lent

Appuyez sur le bouton **SET** pendant que [Obtur. Lent] est affiché dans le menu FUNC.



Les capteurs d'image CCD sont conçus de telle sorte que les parasites présents dans l'image enregistrée augmentent à des vitesses d'obturation lentes. Cependant, cet appareil photo applique un traitement spécial aux images prises à des vitesses d'obturation inférieures à 1,3 seconde afin d'éliminer le bruit et de produire des images de grande qualité. Un certain délai de traitement peut toutefois être nécessaire avant de pouvoir prendre la photo suivante.



- Utilisez l'écran LCD pour vérifier que l'image a été enregistrée avec la luminosité souhaitée.
- Évitez de bouger l'appareil lorsque la vitesse d'obturation est lente. Si l'avertissement de bougé de l'appareil photo  s'affiche sur l'écran LCD, fixez-le sur un trépied avant d'effectuer la prise de vue.
- L'utilisation du flash peut entraîner une surexposition de l'image. Dans ce cas, réglez le flash sur la position .
- Les options suivantes ne sont pas disponibles :
 - Compensation d'exposition
 - Mesure de la lumière
 - Mémoire d'exposition
 - Mémoire d'exposition au flash
 - Vitesse ISO [AUTO]
 - Flash [Auto] [Atténuateur d'yeux rouges Auto]

Vitesses d'obturation disponibles

Les vitesses d'obturation suivantes (en secondes) sont disponibles :

15 13 10 8 6 5 4 3,2 2,5 2 1,6 1,3 1

Réglage de la balance des blancs



Lorsque le mode de balance des blancs est réglé de façon à correspondre à la source lumineuse, l'appareil photo reproduit plus fidèlement les couleurs.

	Auto	L'appareil photo règle automatiquement la balance des blancs en fonction des conditions de prise de vue.
	Lum. Naturel.	Pour des prises de vue en extérieur par beau temps.
	Ombagé	Pour des prises de vue par temps couvert, sous un ciel ombragé ou dans la pénombre.
	Lum. Tungsten	Pour des prises de vue sous un éclairage par lampes à incandescence ou par ampoules fluorescentes de longueur d'onde 3.
	Lum. Fluo	Pour des prises de vue sous un éclairage fluorescent blanc-chaud, blanc-froid ou blanc-chaud (longueur d'onde 3).
	Lum. Fluo H	Pour des prises de vue sous un éclairage fluorescent de type lumière du jour, ou sous un éclairage fluorescent de type lumière du jour de longueur d'onde 3.
	Personnalisé	Pour la définition d'une valeur personnalisée avec une feuille de papier blanc, etc. afin d'obtenir la meilleure balance des blancs pour les conditions données.

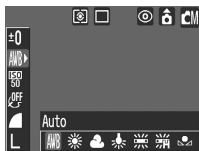

1 Dans le menu FUNC., sélectionnez **AWB** *.

Consultez la section *Sélection des menus et des paramètres* (p. 42).

* Le paramètre actuel est affiché.



2 Utilisez le bouton ◀ ou ▶ pour sélectionner une option.

- Consultez la section *Réglage d'une balance des blancs personnalisée* (p. 82).
- Vous pouvez vérifier l'effet du réglage sur l'écran LCD lorsque celui-ci est activé.
- Vous pouvez prendre une photo juste après avoir sélectionné une option. Le menu s'affiche de nouveau après la prise de vue, vous permettant de modifier les paramètres facilement.



FUNC.



3 Appuyez sur le bouton FUNC.



L'écran de prise de vue s'affiche de nouveau.



Il n'est pas possible de régler ce paramètre lorsque les effets photo  (Sepia) ou  (Noir et blanc) sont sélectionnés.

Réglage d'une balance des blancs personnalisée

Vous pouvez définir une balance des blancs personnalisée pour obtenir le réglage le mieux adapté aux conditions de prise de vue en faisant en sorte que l'appareil photo évalue un objet, tel qu'une feuille de papier blanc ou un tissu blanc, ou encore une charte de gris photographique, afin de définir une référence de blanc standard à partir de leur couleur.

Effectuez la prise de vue après avoir lu la valeur de balance des blancs dans  (Personnalisé) dans les cas ci-dessous en particulier, car la balance ne peut pas être ajustée dans  (Auto) :

- Prise de vue en gros plan
- Prise de vue de sujets de couleur uniforme (ciel, mer ou forêt)
- Prise de vue sous une source lumineuse particulière (comme une lampe à vapeur de mercure).

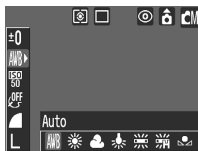

1 Dans le menu FUNC., sélectionnez *.

Consultez la section *Sélection des menus et des paramètres* (p. 42).

* Le paramètre actuel est affiché.



2 Utilisez le bouton ou pour sélectionner .

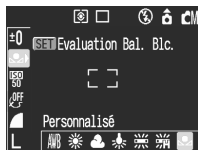



3 Visez le papier, le tissu blanc ou la charte de gris avec l'appareil photo et appuyez sur le bouton SET.

- Visez avec l'appareil de sorte que le papier, le tissu blanc ou la charte de gris remplisse complètement le cadre de l'écran LCD ou l'écran de visée avant d'appuyer sur le bouton **SET**. Lorsque vous appuyez sur le bouton **SET**, l'appareil photo lit la valeur de balance des blancs.
- Vous pouvez prendre une photo juste après avoir sélectionné une option. Le menu s'affiche de nouveau après la prise de vue, vous permettant de modifier les paramètres facilement.

FUNC.



4 Appuyez sur le bouton FUNC.

L'écran de prise de vue s'affiche de nouveau.



- Il est recommandé de régler le mode de prise de vue sur la position et la compensation d'exposition sur zéro (± 0) avant de définir une balance des blancs personnalisée. Il peut être impossible de parvenir à une balance des blancs correcte lorsque le paramètre d'exposition est incorrect (l'image sera totalement noire ou blanche).
- Effectuez la prise de vue en utilisant les mêmes réglages que lors de la lecture de la valeur de balance des blancs. Il est impossible de définir une balance des blancs optimale si les réglages sont différents. Les réglages ci-après ne doivent plus particulièrement pas être modifiés.
 - Flash

Il est conseillé d'activer ou de désactiver le flash. Si le flash se déclenche au moment de la lecture de la valeur de balance des blancs alors qu'il est en position ou , vérifiez que vous l'utilisez également lors de la prise de vue.
 - Vitesse ISO
- Il est également conseillé d'utiliser l'écran LCD pour composer la prise de vue et de régler le zoom en position téléobjectif. Vous devez aussi régler le zoom numérique sur la position [Off].
- Étant donné qu'il est impossible de lire la valeur de balance des blancs en mode Assemblage, vous devez la prédéfinir avant de sélectionner dans le menu Enreg.

Modification de l'effet photo



En définissant un effet photo avant une prise de vue, vous pouvez modifier l'aspect du cliché obtenu.

	Effet Off	Prises de vue dépourvues d'effet.
	Éclatant	Souligne le contraste et la saturation des couleurs pour des prises de vue en couleurs vives.
	Neutre	Atténue le contraste et la saturation des couleurs pour des prises de vue en nuances neutres.
	Contraste bas	Prend les sujets en photo avec des contours adoucis.
	Sepia	Prises de vue avec des tons sépia.
	Noir et blanc	Prises de vue en noir et blanc.

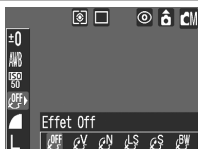

1 Dans le menu FUNC., sélectionnez *.

Consultez la section *Sélection des menus et des paramètres* (p. 42).

* Le paramètre actuel est affiché.



2 Utilisez le bouton ◀ ou ▶ pour sélectionner un effet.

- Vous pouvez vérifier votre effet photo sur l'écran LCD.
- Vous pouvez prendre une photo juste après avoir sélectionné une option. Le menu s'affiche de nouveau après la prise de vue, vous permettant de modifier les paramètres facilement.



3 Appuyez sur le bouton FUNC.

L'écran de prise de vue s'affiche de nouveau.

Réglage de la vitesse ISO



Augmentez la vitesse ISO lorsque vous voulez réduire les mouvements de l'appareil ou désactiver le flash lors de prises de vue dans des endroits sombres, ou encore lorsque vous voulez utiliser une vitesse d'obturation en mode rapide.

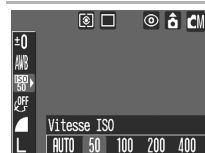

1 Dans le menu FUNC., sélectionnez ISO 50*.

Consultez la section *Sélection des menus et des paramètres* (p. 42).

* Le paramètre actuel est affiché.



2 Utilisez le bouton ◀ ou ▶ pour sélectionner une vitesse.

Vous pouvez prendre une photo juste après avoir sélectionné une option. Le menu s'affiche de nouveau après la prise de vue, vous permettant de modifier les paramètres facilement.



3 Appuyez sur le bouton FUNC.

L'écran de prise de vue s'affiche de nouveau.



- Des vitesses ISO supérieures augmentent les parasites sur l'image. Pour prendre des images nettes, utilisez une vitesse ISO aussi basse que possible.
- Le paramètre AUTO sélectionne la vitesse ISO optimale. Cette vitesse est automatiquement augmentée lorsque la lumière du flash est insuffisante pour éclairer le sujet.

Configuration de la fonction Rotation auto



Votre appareil photo est équipé d'un détecteur d'inclinaison qui détecte l'orientation d'une image prise avec l'appareil en position verticale et la fait pivoter automatiquement de sorte qu'elle soit correctement affichée à l'écran. Vous pouvez régler cette fonction sur On ou Off.



1 Dans le menu (Configurer), sélectionnez .



Consultez la section *Sélection des menus et des paramètres* (p. 42).



MENU



2 Utilisez le bouton ou pour sélectionner [On] puis appuyez sur le bouton MENU.

- L'écran de prise de vue s'affiche de nouveau.
- Lorsque la fonction Rotation auto est réglée sur la position [On] et que l'écran LCD est en mode d'affichage détaillé, l'icône  (normal), l'icône  (l'extrémité droite est en bas) ou l'icône  (l'extrémité gauche est en bas) s'affiche dans la partie supérieure droite de l'écran.



- Cette fonction peut ne pas fonctionner correctement lorsque vous orientez l'appareil photo directement vers le haut ou vers le bas. Vérifiez que la flèche  pointe dans la bonne direction et, dans le cas contraire, réglez la fonction Rotation auto sur la position [Off].
- Même si la fonction Rotation auto est réglée sur la position [On], l'orientation des images téléchargées sur un ordinateur dépend du logiciel de téléchargement des images.



- Lorsque vous tenez l'appareil en position verticale lors de la prise de vue, le détecteur d'inclinaison identifie la partie supérieure comme étant le « haut » et la partie inférieure comme étant le « bas ». Il adapte alors les réglages de balance des blancs, d'exposition et de mise au point en vue d'une photo verticale. Cette fonction est opérationnelle, quel que soit l'état On/Off de la fonction Rotation auto.
- Lorsque vous changez l'orientation de l'appareil et passez d'une position horizontale à une position verticale (et inversement), vous pouvez entendre un bruit provenant du détecteur d'inclinaison. Il ne s'agit pas d'un dysfonctionnement.

Réinitialisation du numéro de fichier

À chaque image enregistrée est automatiquement attribué un numéro de fichier. Vous pouvez déterminer si vous souhaitez ou non que les numéros de fichiers d'une nouvelle carte SD suivent chronologiquement ceux d'une carte SD précédente.

On	Le numéro de fichier est réinitialisé au début (100-0001) chaque fois qu'une nouvelle carte SD est insérée. Les nouvelles images enregistrées sur des cartes SD comportant déjà des fichiers se voient attribuer le numéro suivant disponible.
Off	Le numéro de fichier de la dernière image à prendre est mémorisé de sorte que les images enregistrées sur une nouvelle carte SD commencent au numéro suivant.

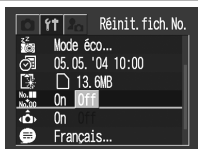

1 Dans le menu (Configurer), sélectionnez .

Consultez la section *Sélection des menus et des paramètres* (p. 42).



2 Utilisez le bouton ◀ ou ▶ pour sélectionner [On] ou [Off] puis appuyez sur le bouton MENU.

L'écran de prise de vue s'affiche de nouveau.



Le réglage du paramètre Réinit.fich.No. en position [Off] est utile pour éviter la duplication de noms de fichier lorsque les images sont téléchargées sur un ordinateur.

À propos des numéros de fichier et de dossier

Des numéros de fichier allant de 0001 à 9900 sont attribués aux images et des numéros de dossier allant de 100 à 998 sont attribués aux dossiers (les deux derniers chiffres des numéros de dossier ne pouvant pas être 99).

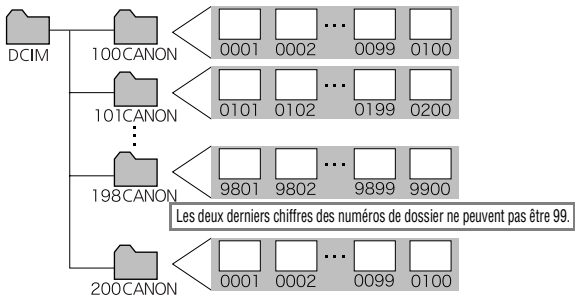

Nombre de fichiers par dossier

Chaque dossier peut normalement contenir jusqu'à 100 images. Toutefois, étant donné que les images prises en mode Continu et Assemblage sont toujours enregistrées dans le même dossier, il peut arriver qu'un dossier contienne plus de 100 images. Le nombre d'images peut être également supérieur à 100 si un dossier contient des images copiées depuis un ordinateur ou prises avec d'autres appareils photo. Veuillez toutefois noter que les images contenues dans des dossiers comprenant 2001 images ou plus ne pourront pas être lues sur cet appareil.

Affichage d'images individuelles





1 Placez le sélecteur de mode en position (Lecture).

La dernière image enregistrée s'affiche à l'écran (lecture image par image).



2 Utilisez le bouton ou pour passer d'une image à l'autre.

Utilisez le bouton  pour afficher l'image précédente et le bouton  pour afficher la suivante.

Vous pouvez faire défiler les images plus rapidement en maintenant le bouton enfoncé, mais elles seront moins nettes.



Il est possible que vous ne puissiez pas lire des images qui ont été prises avec un autre appareil photo ou modifiées sur un ordinateur à l'aide d'autres applications.

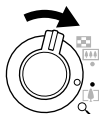

Emplacement approximatif de la zone agrandie

1 Déplacez la commande de zoom vers 🔍.

- En mode lecture image par image, les clichés peuvent être agrandis jusqu'à 10 fois environ.
- Maintenez le bouton **SET** enfoncé et déplacez la commande de zoom vers 🔍 pour faire défiler chaque paramètre de zoom, du facteur d'agrandissement égal à 2,5 fois environ aux facteurs correspondant à 5 et 10 fois environ.
- Maintenez le bouton **SET** enfoncé et déplacez la commande de zoom vers 📐 pour faire défiler dans le sens inverse les facteurs d'agrandissement, de 5 fois environ à 2,5 fois, puis à l'affichage standard.



2 Utilisez le bouton ▲, ▼, ◀ ou ▶ pour vous déplacer dans l'image.

Pour annuler l'affichage avec agrandissement

Déplacez la commande de zoom vers 📐.



Les images de clips vidéo et les images en mode Lecture index ne peuvent pas être agrandies.

Affichage des images par séries de neuf (Lecture index)



Image sélectionnée



Vidéo

1 Déplacez la commande de zoom vers .

Il est possible d'afficher jusqu'à neuf images à la fois en mode de lecture index.



2 Utilisez les boutons ▲, ▼, ◀ ou ▶ pour changer de sélection d'images.

Pour revenir au mode de lecture image par image

Déplacez la commande de zoom vers .

Passage d'une série de neuf images à une autre





Barre de saut

- 1 Déplacez la commande de zoom vers  en mode de lecture index.**

La barre de saut s'affiche.



- 2 Utilisez le bouton  ou  pour afficher la série précédente ou la suivante.**

Maintenez le bouton **SET** enfoncé et appuyez sur le bouton  ou  pour passer à la première ou à la dernière série.

Pour revenir au mode de lecture index

Déplacez la commande de zoom vers .

LECTURE DE VIDÉOS



Vous pouvez lire des clips vidéo réalisés en mode .



Il est impossible de lire les vidéos en mode de lecture index.



1 Utilisez le bouton ◀ ou ▶ pour sélectionner une vidéo.

Les images accompagnées d'une icône **SET** sont des vidéos.



Panneau de commandes vidéo

Volume

2 Appuyez sur le bouton SET.

- Le panneau de commandes vidéo s'affiche.
- Utilisez le bouton ▲ ou ▼ pour régler le volume.



3 Utilisez le bouton ◀ ou ▶ pour sélectionner (Lecture) puis appuyez sur le bouton SET.

- La lecture de la vidéo et du son commence.
- Lorsque la lecture est terminée, la vidéo s'arrête sur la dernière image affichée. Appuyez sur le bouton **SET** pour afficher le panneau de commandes vidéo. Appuyez de nouveau sur le bouton **SET** pour lire la vidéo depuis le début.

Interruption et reprise de la lecture



Appuyez sur le bouton SET au cours de la lecture.

La lecture de la vidéo est interrompue. Appuyez à nouveau dessus pour reprendre la lecture.

Utilisation du panneau de commandes vidéo









- 1** Sélectionnez une vidéo puis appuyez sur le bouton SET (p. 93).
Le panneau de commandes vidéo s'affiche.



- 2** Utilisez le bouton ◀ ou ▶ pour sélectionner l'une des commandes suivantes puis appuyez sur le bouton SET.



-  : Sortir (Arrêt de la lecture et retour au mode de lecture image par image. Le fait d'appuyer sur le bouton MENU ramène également à la lecture image par image.)
-  : Lire
-  : Première image
-  : Image précédente (Déclenchement du retour rapide si vous maintenez le bouton SET enfoncé)
-  : Image suivante (Déclenchement de l'avance rapide si vous maintenez le bouton SET enfoncé)
-  : Dernière image
-  : Editer (Passage en mode d'édition vidéo) (p. 95)



- Vous pouvez éventuellement constater des défauts d'image et de son si vous lisez une vidéo sur un ordinateur qui n'est pas assez puissant.
- Il se peut que des vidéos réalisées avec d'autres appareils photo ne soient pas lisibles sur cet appareil. Consultez la section *Liste des messages* (p. 134).



- Vous pouvez régler le volume de lecture d'un clip vidéo dans le menu  (Configurer).
- Lorsque vous lisez une vidéo sur un écran de télévision, utilisez les commandes du téléviseur pour régler le volume (p. 127).

Édition de vidéos



La fonction  (Editer) du panneau de commandes vidéo permet de supprimer les parties indésirables au début ou à la fin d'un clip vidéo.



Il est impossible de modifier les vidéos protégées et celles qui durent moins d'une seconde.



SET



1 Utilisez le bouton ◀ ou ▶ pour sélectionner une vidéo puis appuyez sur le bouton SET.

Panneau d'édition vidéo





Barre d'édition vidéo

2 Passez en mode d'édition vidéo.

- Consultez la section *Utilisation du panneau de commandes vidéo* (p. 94).
- Le panneau d'édition vidéo ainsi que la barre correspondante s'affichent.



3 Utilisez le bouton ▲ ou ▼ pour sélectionner  ou  et le bouton ◀ ou ▶ pour déterminer la partie à couper.

 : Début de la coupure

 : Fin de la coupure

 : Curseur



SET



4 Utilisez le bouton ▲ ou ▼ pour sélectionner ► (Lecture) puis appuyez sur le bouton SET.

- Le clip vidéo temporairement modifié est lu.
- Pour arrêter la lecture, appuyez de nouveau sur le bouton SET.



SET



5 Utilisez le bouton ▲ ou ▼ pour sélectionner [Sauvegarder] puis appuyez sur le bouton SET.

Si vous sélectionnez [Sortir], les modifications sont annulées et le panneau de commandes vidéo s'affiche à nouveau.



6 Utilisez le bouton ◀ ou ▶ pour sélectionner [Nouv. Fichier] ou [Ecraser] puis appuyez sur le bouton SET.

- [Nouv. Fichier] enregistre la vidéo modifiée sous un nouveau nom de fichier. Les données d'origine demeurent inchangées.
- [Ecraser] enregistre la vidéo modifiée sous son nom actuel. Les données d'origine sont supprimées.
- Lorsque l'espace sur la carte SD est insuffisant pour permettre la création d'un nouveau fichier, seule l'option [Ecraser] peut être sélectionnée.



SET



- La durée minimale d'une vidéo modifiée est d'une seconde.
- L'enregistrement d'une vidéo modifiée nécessite environ 3 minutes. Si la batterie est en partie déchargée, les séquences vidéo modifiées ne peuvent pas être enregistrées. Lorsque vous modifiez des vidéos, utilisez une batterie complètement chargée ou le kit adaptateur secteur ACK900 vendu séparément (p. 140).

Rotation d'images à l'écran



Vous pouvez faire pivoter les images à l'écran dans le sens des aiguilles d'une montre selon un angle de 90 ° ou 270 °.



0 ° (position d'origine)



90 °



270 °



SET



SET



MENU



1 Dans le menu (Lecture), sélectionnez puis appuyez sur le bouton SET.

Consultez la section *Sélection des menus et des paramètres* (p. 42).

2 Utilisez le bouton ou pour sélectionner l'image à faire pivoter puis appuyez sur le bouton SET.

Faites défiler les orientations 90 °/270 °/0 ° en appuyant chaque fois sur le bouton SET.

3 Appuyez sur le bouton MENU.

Le menu Lecture s'affiche de nouveau. Le fait d'appuyer de nouveau sur le bouton MENU ramène à l'écran Lecture.



- Il est impossible de faire pivoter les vidéos.
- Lorsque les images sont téléchargées sur un ordinateur, l'orientation des images pivotées par l'appareil photo dépend du logiciel utilisé pour le téléchargement.



- Il est possible d'agrandir les images lorsqu'elles sont pivotées (p. 90).
- Les images prises verticalement lorsque la fonction Rotation auto (p. 86) est réglée sur la position [On] pivotent automatiquement en position verticale lors de leur affichage sur l'écran LCD de l'appareil photo.

Ajout de mém. vocaux aux images



Vous pouvez ajouter des mém. vocaux (d'une durée maximale de 60 secondes) à une image en mode lecture (modes lecture image par image, lecture index et lecture avec agrandissement inclus). Les données sonores sont enregistrées au format WAVE.



1 Dans le menu (Lecture), sélectionnez puis appuyez sur le bouton SET.

Consultez la section *Sélection des menus et des paramètres* (p. 42).



2 Utilisez le bouton ou pour sélectionner une image puis appuyez sur le bouton SET.

Le panneau de commandes des mém. vocaux s'affiche.



Panneau de commandes des mém. vocaux



3 Utilisez le bouton ou pour sélectionner (Enreg.) puis appuyez sur le bouton SET.

- L'enregistrement commence et la durée écoulée s'affiche. Parlez en direction du microphone de l'appareil photo.
- Appuyez à nouveau sur le bouton **SET** pour arrêter l'enregistrement. Pour reprendre l'enregistrement, appuyez de nouveau sur le bouton **SET**.
- Il est possible d'ajouter à chaque image jusqu'à 60 secondes de sons enregistrés.
- Pour revenir à l'écran précédent, sélectionnez (Sortir) et appuyez sur le bouton **SET**.

Pour quitter la fonction de mém. vocal

Appuyez sur le bouton **MENU**.

Lecture et effacement des mém. vocaux



1 Affichez une image à laquelle un mém. vocal a été ajouté (p. 98) puis appuyez sur le bouton SET.

- Les images auxquelles ont été ajoutés des mém. vocaux sont accompagnées des icônes .
- Le panneau de commandes des mém. vocaux s'affiche.



Panneau de commandes des mém. vocaux



2 Utilisez le bouton ◀ ou ▶ pour sélectionner (Lecture) ou (Effacer) puis appuyez sur le bouton SET.

(Lecture)

- La lecture du mém. vocal commence. Elle s'arrête lorsque vous appuyez sur le bouton SET. Appuyez de nouveau sur le bouton SET pour reprendre la lecture.
- Utilisez le bouton ▲ ou ▼ pour régler le volume.

(Effacer)

Un menu de confirmation s'affiche. Utilisez le bouton ◀ ou ▶ pour sélectionner [Effacer] puis appuyez sur le bouton SET.

Pour reprendre la lecture depuis le début, sélectionnez (Arrêter) lorsque la vidéo est arrêtée puis appuyez sur le bouton SET.



- Il n'est pas possible d'ajouter des mém. vocaux aux vidéos.
- Le message « Carte mémoire pleine » s'affiche lorsque la carte SD est saturée et que vous ne pouvez plus y enregistrer de mém. vocaux.
- Si un mém. vocal incompatible est ajouté à une image, vous ne pourrez ni enregistrer, ni lire les mémos de cette image, et le message « Format WAVE incompatible » s'affichera. Vous pouvez effacer les données sonores incompatibles à l'aide de l'appareil photo.
- Les mém. vocaux des images protégées ne peuvent pas être effacés.



Il est possible de régler le volume dans le menu (Configurer) (p. 47).

Lecture automatique (Diaporamas)



Début d'un diaporama

Des images sélectionnées ou toutes les images d'une carte SD peuvent être affichées une à une dans un diaporama à lecture automatique. Les paramètres des images de diaporama sont basés sur les normes DPOF (p. 110).

Toutes vues	Permet de lire toutes les images stockées sur la carte SD dans l'ordre.
Diaporama 1 à 3	Lit les images sélectionnées pour chaque diaporama, dans l'ordre (p. 101).

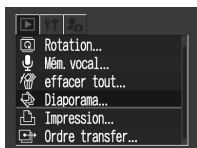

SET



1 Dans le menu (Lecture), sélectionnez puis appuyez sur le bouton SET.

- Consultez la section *Sélection des menus et des paramètres* (p. 42).
- Le menu Diaporama s'affiche.



2 Utilisez le bouton ou pour sélectionner [Programme] et le bouton ou pour sélectionner [Toutes vues], [Montrer 1], [Montrer 2] ou [Montrer 3].

Consultez la p. 102 à partir de l'étape 3 pour sélectionner les images à lire dans les diaporamas 1 à 3.

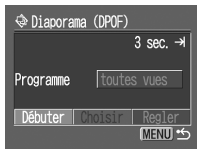

SET



3 Utilisez le bouton ou pour sélectionner [Débuter] puis appuyez sur le bouton SET.

Le diaporama démarre. À la fin de la lecture, le menu Diaporama s'affiche à nouveau.

MENU



4 Appuyez sur le bouton MENU.

L'affichage revient au menu Lecture. Le fait d'appuyer de nouveau sur le bouton MENU ramène à l'écran Lecture.



- Les vidéos sont lues dans leur intégralité quelle que soit la durée définie dans les paramètres du diaporama.
- La fonction d'économie d'énergie ne s'active pas pendant un diaporama (p. 31).

Interruption et reprise d'un diaporama



Appuyez sur le bouton SET.

Le diaporama est interrompu. Appuyez de nouveau sur le bouton **SET** pour relancer le diaporama.

Avance et retour rapides d'un diaporama



Appuyez sur le bouton ◀ ou ▶.

L'image précédente ou l'image suivante s'affiche. Maintenez le bouton enfoncé pour faire défiler les images plus rapidement.

Arrêt d'un diaporama



Appuyez sur le bouton MENU.

Le diaporama s'arrête et le menu Diaporama s'affiche à nouveau.

Sélection d'images pour les diaporamas

Vous pouvez marquer des images de façon à les inclure dans les diaporamas 1 à 3. Il est possible de marquer jusqu'à 998 images par diaporama. La lecture des images se fait dans l'ordre de leur sélection.

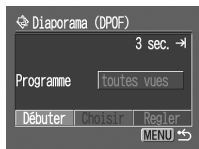

1 Affichez le menu Diaporama.

Consultez la section *Début d'un diaporama* (p. 100).



2 Utilisez le bouton ▲ ou ▼ pour sélectionner [Programme] et le bouton ◀ ou ▶ pour sélectionner [Montrer 1], [Montrer 2] ou [Montrer 3].

Une coche blanche apparaît à côté d'un diaporama qui contient déjà des images.



SET



3 Utilisez le bouton ▲ ou ▼ et le bouton ◀ ou ▶ pour sélectionner [Choisir], puis appuyez sur le bouton SET.



4 Sélectionnez des images pour le diaporama.

- Utilisez le bouton ◀ ou ▶ pour vous déplacer entre les images et le bouton ▲ ou ▼ pour les sélectionner ou les désélectionner. Les images sélectionnées sont accompagnées d'un numéro correspondant à leur ordre de sélection, ainsi que d'une coche blanche ✓.
- Vous pouvez déplacer la commande de zoom vers  pour passer en mode index (3 images) et utiliser les mêmes procédures pour sélectionner des images.
- Lorsque vous êtes en mode de lecture index, le fait d'appuyer sur le bouton SET fait apparaître le menu permettant de sélectionner ou de désélectionner toutes les images. Utilisez le bouton ▲ ou ▼ pour sélectionner [Tout sélectionner] ou [Effacer tout] et appuyez sur le bouton SET.

MENU



5 Appuyez sur le bouton MENU.

Appuyez sur le bouton **MENU** à plusieurs reprises jusqu'à ce que l'écran Lecture s'affiche de nouveau afin de terminer la procédure.

Réglage des paramètres **Durée lecture** et **Répéter**

Vous pouvez modifier la durée de lecture de toutes les images d'un diaporama et faire en sorte que ce dernier s'exécute en boucle.

	Durée lecture	Permet de définir la durée d'affichage de chaque image. Choisissez entre 3 à 10 secondes, 15 secondes, 30 secondes et Manuel.
	Répéter	Permet de déterminer si le diaporama s'arrête une fois que toutes les images ont été affichées ou s'il continue jusqu'à ce que vous l'arrêtiez.

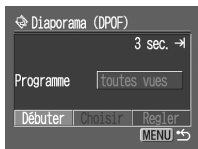

1 Affichez le menu Diaporama.

Consultez la section *Début d'un diaporama* (p. 100).



2

Utilisez le bouton ◀ ou ▶ pour sélectionner [Régler] et appuyez sur le bouton SET.



3

Utilisez le bouton ▲ ou ▼ pour sélectionner ou , et le bouton ◀ ou ▶ pour sélectionner une option.

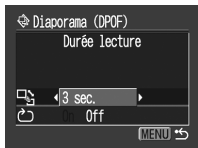

(Durée lecture)

Sélectionnez une durée de lecture.

(Répéter)

Sélectionnez [On] ou [Off].



4

Appuyez sur le bouton MENU.

Le menu Régler se ferme. Le fait d'appuyer de nouveau sur le bouton MENU renvoie au menu Lecture. Appuyez de nouveau sur ce bouton pour revenir à l'écran Lecture.



- L'intervalle d'affichage peut varier légèrement par rapport à la durée définie pour certaines images lors de leur lecture.
- Il est facile d'organiser des diaporamas sur un ordinateur grâce au logiciel fourni (ZoomBrowser EX/ImageBrowser). Reportez-vous au *Canon Digital Camera Software Starter Guide Disk [Disque Guide de démarrage des logiciels pour les appareils photo numériques Canon]*.

Protection des images



Vous pouvez protéger les images importantes d'un effacement accidentel.



SET



1 Dans le menu (Lecture), sélectionnez puis appuyez sur le bouton SET.

Consultez la section *Sélection des menus et des paramètres* (p. 42).



icône de protection

SET



2 Utilisez le bouton ou pour sélectionner une image à protéger puis appuyez sur le bouton SET.

- L'icône s'affiche sur les images protégées.
- Il est possible de sélectionner les images plus facilement en passant du mode de lecture image par image au mode de lecture index et inversement, en déplaçant la commande de zoom vers ou .

MENU



3 Appuyez sur le bouton MENU.

Le menu Lecture s'affiche à nouveau. Appuyez de nouveau sur ce bouton pour revenir à l'écran Lecture.

Pour annuler la protection

Après l'étape 1, sélectionnez une image dont vous voulez supprimer la protection puis appuyez sur le bouton SET.



Veuillez noter que le formatage (l'initialisation) d'une carte SD efface toutes les données, y compris les images protégées (p. 107).

Effacement d'images individuelles

Vous pouvez effacer une par une les images dont vous n'avez plus besoin ou dont vous n'êtes pas satisfait.



- Veuillez noter qu'il est impossible de récupérer des images effacées. Aussi, procédez avec prudence avant d'effacer un fichier.
- Cette fonction ne permet pas d'effacer les images protégées.



1 Placez le sélecteur de mode en position  (Lecture).



FUNC.



2 Utilisez le bouton ◀ ou ▶ pour sélectionner une image à supprimer puis appuyez sur le bouton .



3 Utilisez le bouton ◀ ou ▶ pour sélectionner [Effacer] puis appuyez sur le bouton SET.



SET



Pour annuler l'effacement, sélectionnez [Annuler].

Effacement de toutes les images



Vous pouvez effacer toutes les images enregistrées sur la carte SD.



- Veuillez noter qu'il est impossible de récupérer des images effacées. Aussi, procédez avec prudence avant d'effacer un fichier.
- Cette fonction ne permet pas d'effacer les images protégées.



1 Dans le menu (Lecture), sélectionnez puis appuyez sur le bouton SET.

Consultez la section *Sélection des menus et des paramètres* (p. 42).



2 Utilisez le bouton ou pour sélectionner [OK] puis appuyez sur le bouton SET.

Pour annuler l'effacement, sélectionnez [Annuler].



Formatage des cartes SD



Toute nouvelle carte SD doit être formatée, de même qu'une carte dont vous voulez effacer toutes les données (images comprises).



Veillez noter que le formatage (l'initialisation) d'une carte SD efface toutes les données, y compris les images protégées et tout autre type de fichier.

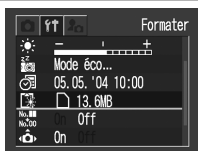

SET



SET



1 Dans le menu (Configurer), sélectionnez puis appuyez sur le bouton SET.

Consultez la section *Sélection des menus et des paramètres* (p. 42).

2 Utilisez le bouton ou pour sélectionner [OK] puis appuyez sur le bouton SET.

- Pour annuler le formatage, sélectionnez [Annuler].
- La capacité de la carte SD affichée après le formatage est inférieure à la capacité indiquée. Il ne s'agit pas d'un dysfonctionnement de la carte SD ou de l'appareil photo.



- Une carte SD défectueuse peut être à l'origine d'un mauvais fonctionnement de l'appareil. Un reformatage de la carte SD peut résoudre le problème.
- Lorsqu'une carte SD d'une autre marque que Canon fonctionne mal, le fait de la reformater peut résoudre le problème.
- Des cartes SD formatées dans d'autres appareils photo, ordinateurs ou périphériques risquent de ne pas fonctionner correctement dans cet appareil photo. Dans ce cas, reformatez la carte SD avec cet appareil photo. Si le formatage avec cet appareil photo ne fonctionne pas correctement, mettez l'appareil photo hors tension et insérez de nouveau la carte SD. Remettez ensuite l'appareil sous tension et reformatez la carte.

À propos de l'impression



Les clichés pris à l'aide de cet appareil photo peuvent être imprimés selon l'une des méthodes suivantes :

- En connectant l'appareil photo via un câble unique à une imprimante compatible*1 avec la fonction d'impression directe, puis en appuyant sur le bouton  de l'appareil photo.
- En sélectionnant des images et en indiquant le nombre d'exemplaires à imprimer (paramètres d'impression DPOF*2) à l'aide de l'appareil photo, puis en envoyant ces images (carte SD) à un laboratoire photo.

*1 Cet appareil photo est compatible avec la norme *PictBridge*, ce qui vous permet d'utiliser également des imprimantes compatibles *PictBridge* d'une autre marque que Canon.

*2 Format d'impression numérique (DPOF, Digital Print Order Format)

Ce guide explique les paramètres d'impression DPOF. Pour plus d'informations sur la façon d'imprimer des images, reportez-vous au *Guide d'utilisation de l'impression directe* fourni avec l'appareil photo. Vous pouvez également consulter le manuel de votre imprimante.

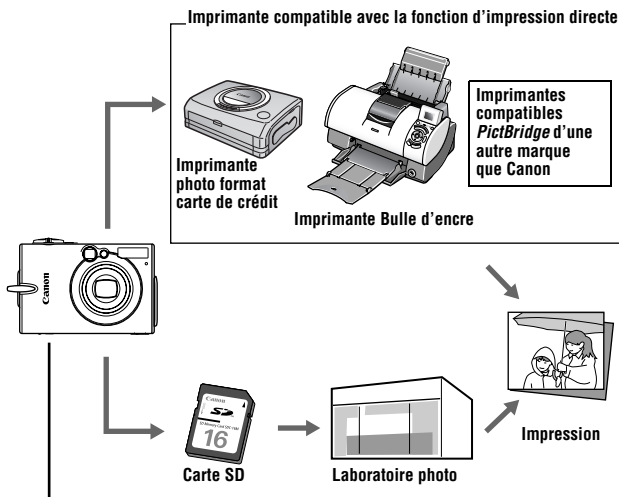

Veillez consulter la *Carte du système* fournie avec l'appareil photo pour plus d'informations sur les imprimantes compatibles dotées de la fonction d'impression directe (série CP ou Bulle d'encre).

Impression à l'aide d'une imprimante compatible avec la fonction d'impression directe

- Connectez l'appareil photo à l'imprimante.
- Définissez les différents paramètres d'impression (sauf paramètres DPOF).
- Imprimez.

Pour plus d'informations, reportez-vous au *Guide d'utilisation de l'impression directe* (fourni séparément).

Paramètres d'impression DPOF

- Consultez la section *Sélection des images à imprimer* (p. 110).



- Définissez le nombre d'exemplaires à imprimer (p. 111).



- Consultez la section *Définition du style d'impression* (p. 113).
 - Standard/Index/Toutes
 - Date : On/Off
 - Fichier No : On/Off

Pour plus d'informations, reportez-vous au *Guide d'utilisation de l'impression directe* (fourni séparément).

Ordre de transfert DPOF

- Sélectionnez les images à télécharger sur un ordinateur (p. 116).

Définition des paramètres d'impression DPOF

Vous pouvez sélectionner les images d'une carte SD que vous souhaitez imprimer et indiquer le nombre d'exemplaires au préalable à l'aide de l'appareil photo. Cela est extrêmement pratique pour envoyer les images à un laboratoire photo qui prend en charge le format DPOF ou pour les imprimer sur une imprimante compatible dotée de la fonction d'impression directe.

Pour plus d'informations sur la procédure d'impression, reportez-vous au *Guide d'utilisation de l'impression directe*.

Sélection des images à imprimer

Vous pouvez sélectionner les images de deux manières :

- Individuellement
- Globalement (toutes les images d'une carte SD sont sélectionnées pour impression, à raison d'un exemplaire par image).

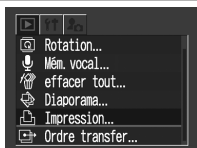

SET



1 Dans le menu  (Lecture), sélectionnez  puis appuyez sur le bouton SET.

Consultez la section *Sélection des menus et des paramètres* (p. 42).



SET



2 Utilisez le bouton  ou  pour sélectionner [demande] puis appuyez sur le bouton SET.

Images individuelles



Nombre d'exemplaires à imprimer







Image sélectionnée pour une impression en mode index







3 Sélectionnez les images à imprimer.

Comme le montre l'illustration ci-dessous, les méthodes de sélection varient en fonction des options choisies pour les paramètres  (Type d'impres.) (p. 113).

(Standard) / (Toutes)

Utilisez le bouton  ou  pour sélectionner une image et le bouton  ou  pour sélectionner le nombre d'exemplaires à imprimer (99 au maximum).

(Index)

Utilisez le bouton  ou  pour passer d'une image à une autre, et le bouton  ou  pour sélectionner ou désélectionner une image.

Une coche s'affiche sur les images sélectionnées.

Vous pouvez déplacer la commande de zoom vers  pour passer en mode index (3 images) et utiliser les mêmes procédures pour sélectionner des images.



4 Appuyez sur le bouton MENU.

Le menu Impression s'affiche à nouveau. Le fait d'appuyer de nouveau sur le bouton **MENU** renvoie au menu Lecture. Appuyez de nouveau sur ce bouton pour revenir à l'écran Lecture.

Toutes les images stockées sur une carte SD



3 Déplacez la commande de zoom vers .

L'affichage passe en mode de lecture index (3 images).



4 Appuyez sur le bouton SET.



5 Utilisez le bouton ▲ ou ▼ pour sélectionner [Annoter tout] puis appuyez sur le bouton SET.

- L'impression d'un exemplaire par image est définie.
- Lorsque le type d'impression est défini sur (Standard) ou sur (Toutes), le nombre d'exemplaires à imprimer peut être défini au cas par cas pour chaque image. Lorsque (Index) est sélectionné, les paramètres d'impression peuvent être supprimés.
- Vous pouvez annuler tous les paramètres en sélectionnant [Effacer tout].



6 Appuyez sur le bouton MENU.

Le menu Impression s'affiche à nouveau. Le fait d'appuyer de nouveau sur le bouton **MENU** renvoie au menu Lecture. Appuyez de nouveau sur ce bouton pour revenir à l'écran Lecture.









- Il se peut que l'icône ▲ s'affiche pour une carte SD dont les paramètres d'impression ont été définis à l'aide d'un autre appareil photo compatible DPOF. Ces paramètres seront remplacés par ceux de votre appareil photo.
- Les tirages obtenus avec certaines imprimantes ou effectués par certains laboratoires photo risquent de ne pas refléter les paramètres d'impression spécifiés.
- Il est impossible de définir des paramètres d'impression pour les images de clips vidéo.



- Les images sont imprimées dans l'ordre chronologique de leur prise de vue, de la plus ancienne à la plus récente.
- Un maximum de 998 images par carte SD peut être sélectionné.
- Lorsque [Type d'impres.] est réglé sur [Toutes], le nombre d'unités à imprimer peut être défini. Lorsqu'il est réglé sur [Index], il ne peut pas être défini (seul un exemplaire peut être imprimé).
- Il est également possible d'affecter des paramètres d'impression aux images sur un ordinateur à l'aide des logiciels fournis (ZoomBrowser EX/ImageBrowser).

Définition du style d'impression

Définissez le style d'impression après avoir sélectionné l'image à imprimer. Vous pouvez sélectionner les paramètres d'impression ci-après.

 Type d'impres.	 Standard	Imprime une image par page.
	 Index	Imprime les images sélectionnées ensemble, dans un format réduit et sous la forme d'un index.
	  Toutes	Imprime les images aux deux formats, standard et index.
 Date		Permet d'ajouter la date à l'impression.
 Fichier No		Permet d'ajouter le numéro du fichier à l'impression.





1 Dans le menu  (Lecture), sélectionnez  puis appuyez sur le bouton SET.

Consultez la section *Sélection des menus et des paramètres* (p. 42).



2 Utilisez le bouton  ou  pour sélectionner [Régler] et appuyez sur le bouton SET.



3 Utilisez le bouton ▲ ou ▼ pour sélectionner , ,  et le bouton ◀ ou ▶ pour sélectionner une option.

 (Type d'impres.)

Sélectionnez [Standard], [Index] ou [Toutes].

 (Date)

Sélectionnez [On] ou [Off].

 (Fichier No)

Sélectionnez [On] ou [Off].

MENU



4 Appuyez sur le bouton MENU.

Le menu Impression s'affiche à nouveau. Le fait d'appuyer de nouveau sur le bouton **MENU** renvoie au menu Lecture. Appuyez de nouveau sur ce bouton pour revenir à l'écran Lecture.



- Lorsque [Type d'impres.] est réglé sur [Index], les paramètres [Date] et [Fichier No] ne peuvent pas être réglés sur [On] en même temps.
- Avec les imprimantes CP, si [Type d'impres.] est réglé sur [Toutes], les paramètres [Date] et [Fichier No] peuvent être réglés sur [On], mais seul le numéro de fichier est imprimé pour l'impression sous forme d'index.



La date est imprimée selon le format indiqué dans le menu Date/Heure (p. 26).

Réinitialisation des paramètres d'impression

Les paramètres d'impression peuvent tous être supprimés en une seule fois. Le paramètre Standard est rétabli pour le type d'impression et le paramètre Off pour les options Date et Fichier No.



- 1** Dans le menu  (Lecture), sélectionnez  puis appuyez sur le bouton SET.

Consultez la section *Sélection des menus et des paramètres* (p. 42).



- 2** Utilisez le bouton ◀ ou ▶ pour sélectionner [Réinit.] puis appuyez sur le bouton SET.



- 3** Utilisez le bouton ◀ ou ▶ pour sélectionner [OK] puis appuyez sur le bouton SET.

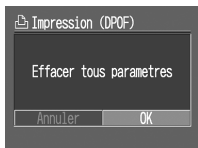

Pour annuler la réinitialisation, sélectionnez [Annuler].

Vous pouvez définir les paramètres des images à l'aide de l'appareil photo avant de les télécharger sur un ordinateur. Reportez-vous au *Canon Digital Camera Software Starter Guide Disk [Disque Guide de démarrage des logiciels pour les appareils photo numériques Canon]* pour obtenir des instructions sur le transfert d'images sur votre ordinateur. Cette fonction ne peut pas être utilisée pour transférer plusieurs images en même temps sur les ordinateurs Mac OS X.

Les paramètres utilisés sur l'appareil sont compatibles avec les normes DPOF (Digital Print Order Format).



Il se peut que l'icône  s'affiche pour une carte SD dont les paramètres d'impression ont été définis à l'aide d'un autre appareil photo compatible DPOF. Ces paramètres seront remplacés par ceux de votre appareil photo.

Sélection des images à transférer

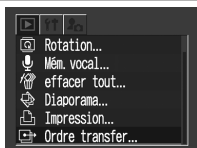

SET



- 1** Dans le menu  (Lecture), sélectionnez  puis appuyez sur le bouton SET.

Consultez la section *Sélection des menus et des paramètres* (p. 42).



- 2** Utilisez le bouton  ou  pour sélectionner [demande] puis appuyez sur le bouton SET.

Si vous sélectionnez [Reinit.], les paramètres de transfert sont annulés pour toutes les images d'une carte SD.



SET





Image sélectionnée
pour le transfert



3 Utilisez le bouton ◀ ou ▶ pour vous déplacer entre les images et le bouton ▲ ou ▼ pour les sélectionner ou les désélectionner.

- Une coche s'affiche sur les images sélectionnées.
- Vous pouvez déplacer la commande de zoom vers  pour passer en mode index (3 images) et utiliser les mêmes procédures pour sélectionner des images.
- En mode de lecture index, le fait d'appuyer sur le bouton **SET** fait apparaître le menu permettant de sélectionner ou de désélectionner toutes les images. Utilisez le bouton ▲ ou ▼ pour sélectionner [Annoter tout] ou [Effacer tout] et appuyez sur le bouton **SET**.



4 Appuyez sur le bouton MENU.

Le menu Ordre transfert s'affiche à nouveau. Le fait d'appuyer de nouveau sur le bouton **MENU** renvoie au menu Lecture. Appuyez de nouveau sur ce bouton pour revenir à l'écran Lecture.



- Les images sont transférées dans l'ordre chronologique de leur prise de vue, de la plus ancienne à la plus récente.
- Un maximum de 998 images par carte SD peut être sélectionné.

Connexion de l'appareil photo à un ordinateur

Les méthodes suivantes peuvent être utilisées pour télécharger sur un ordinateur des images enregistrées par l'appareil photo. Certaines d'entre elles ne sont pas applicables à tous les systèmes d'exploitation.

• Téléchargement via une connexion appareil photo-ordinateur

Windows 98	Windows Me	Windows 2000	Windows XP	Mac OS 9	Mac OS X
---------------	---------------	-----------------	---------------	-------------	-------------

Avec cette méthode, vous téléchargez les images en utilisant les commandes de l'ordinateur après avoir installé le logiciel adéquat. Consultez la section *Connexion de l'appareil photo à un ordinateur* (p. 119), ainsi que le *Canon Digital Camera Software Starter Guide Disk [Disque Guide de démarrage des logiciels pour les appareils photo numériques Canon]*s fourni séparément.

Windows 98	Windows Me	Windows 2000	Windows XP
---------------	---------------	-----------------	---------------

Avec cette méthode, vous téléchargez les images en utilisant les boutons de l'appareil photo après avoir installé le logiciel adéquat (les paramètres de l'ordinateur n'ont besoin d'être réglés que pour le premier téléchargement). Consultez les sections *Connexion de l'appareil photo à un ordinateur* (p. 119) et *Téléchargement d'images par transfert direct* (p. 123).

Windows XP	Mac OS X
---------------	-------------

Avec cette méthode, vous téléchargez les images en utilisant les commandes de l'ordinateur sans installer aucun logiciel. Consultez les sections *Connexion de l'appareil photo à un ordinateur* (p. 119) (Installation de logiciel non requise) et *Connexion de l'appareil photo à un ordinateur pour télécharger des images sans installer de logiciel* (p. 125).

• Téléchargement direct à partir d'une carte SD

Consultez la section *Téléchargement direct à partir d'une carte SD* (p. 126).

Connexion de l'appareil photo à un ordinateur

Configuration système requise

Windows

Système d'exploitation	Windows 98 (première ou deuxième édition) Windows Millennium (Windows Me) Windows 2000 Windows XP (Édition familiale, Professionnel)
Modèle d'ordinateur	Les systèmes d'exploitation mentionnés ci-dessus doivent être préinstallés sur des ordinateurs dotés de ports USB intégrés.
UC	Windows 98 / Windows Me / Windows 2000 : processeur Pentium 150 MHz ou plus puissant Windows XP : processeur Pentium 300 MHz ou plus puissant Pour tous les systèmes d'exploitation mentionnés ci-dessus : un processeur Pentium 500 MHz ou plus puissant est recommandé (pour l'édition de vidéos)
RAM	Windows 98 / Windows Me / Windows 2000 : 64 Mo ou plus Windows XP : 128 Mo ou plus Pour tous les systèmes d'exploitation mentionnés ci-dessus : une mémoire d'une capacité de 128 Mo est recommandée (pour l'édition de vidéos)
Interface	USB
Espace disque disponible	<ul style="list-style-type: none">• Utilitaires Canon<ul style="list-style-type: none">- ZoomBrowser EX : 200 Mo ou plus (Programme d'impression PhotoRecord inclus)- PhotoStitch : 40 Mo ou plus• Pilote TWAIN pour appareil photo Canon : 25 Mo ou plus• Pilote WIA pour appareil photo Canon : 25 Mo ou plus
Écran	800 x 600 pixels / Couleurs (16 bits) ou résolution supérieure requise Résolution 1 024 x 768 pixels ou supérieure recommandée

Macintosh

Système d'exploitation	Mac OS 9.0 - 9.2, Mac OS X (versions 10.1/10.2)
Modèle d'ordinateur	Les systèmes d'exploitation mentionnés ci-dessus doivent être préinstallés sur des ordinateurs dotés de ports USB intégrés.
UC	PowerPC
RAM	Mac OS 9.0 - 9.2 : 64 Mo ou plus de mémoire logicielle Mac OS X (versions 10.1/10.2) : 128 Mo ou plus
Interface	USB
Espace disque disponible	<ul style="list-style-type: none">• Utilitaires Canon<ul style="list-style-type: none">- ImageBrowser : 120 Mo ou plus- PhotoStitch : 30 Mo ou plus
Écran	800 x 600 pixels / 32 000 couleurs ou résolution supérieure requise Résolution 1 024 x 768 pixels ou supérieure recommandée

IMPORTANT

Avant de connecter l'appareil photo à votre ordinateur, vous devez installer sur ce dernier le logiciel et le pilote inclus dans le CD-ROM Canon Digital Camera Solution Disk fourni.



L'appareil photo ne fonctionnera pas correctement si vous le connectez à l'ordinateur avant d'avoir installé le pilote et le logiciel. Dans ce cas, consultez la section *Dépannage* du *Canon Digital Camera Software Starter Guide Disk [Disque Guide de démarrage des logiciels pour les appareils photo numériques Canon]*.



- Il n'est pas nécessaire de mettre l'ordinateur ou l'appareil hors tension lors de la mise en place d'une connexion USB.
- Veuillez consulter le manuel de votre ordinateur pour connaître l'emplacement du port USB.
- Nous vous recommandons d'utiliser une batterie complètement chargée ou le kit adaptateur secteur ACK900 (vendu séparément) pour alimenter l'appareil photo lorsqu'il est connecté à un ordinateur (p. 18, 140).
- Les procédures effectuées à l'aide d'une connexion à une carte compatible USB 2.0 ne sont pas garanties.

1 Installez le pilote et les applications logicielles contenus dans le CD-ROM Canon Digital Camera Solution Disk.

Reportez-vous au *Canon Digital Camera Software Starter Guide Disk [Disque Guide de démarrage des logiciels pour les appareils photo numériques Canon]* pour plus d'informations sur les procédures d'installation.

2 Utilisez le câble d'interface fourni pour relier le port USB de l'ordinateur à la prise DIGITAL de l'appareil photo.

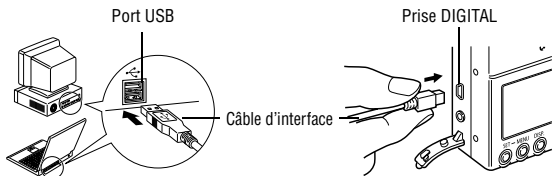

- Pour connecter le câble d'interface à la prise DIGITAL de l'appareil photo, soulevez le couvre-bornes de la prise en glissant un ongle sous son bord supérieur, puis insérez le connecteur jusqu'à ce qu'il s'enclenche.
- Veuillez toujours à débrancher le câble d'interface de la prise DIGITAL de l'appareil photo en saisissant le connecteur par ses côtés.

3 Placez le sélecteur de mode en position ► (Lecture).

4 Appuyez sur le bouton ON/OFF jusqu'à ce que le témoin d'alimentation soit vert.

• **Windows :**

Suivez les étapes 5 et 6 ci-après.

• **Macintosh :**

Reportez-vous au *Canon Digital Camera Software Starter Guide Disk [Disque Guide de démarrage des logiciels pour les appareils photo numériques Canon]* et téléchargez les images.

5 Sélectionnez [Canon CameraWindow] dans la boîte de dialogue qui s'affiche sur l'écran de l'ordinateur puis cliquez sur [OK] (la première fois uniquement).



Si la boîte de dialogue d'événement n'apparaît pas, cliquez sur le menu [Démarrer], sélectionnez [Programmes] ou [Tous les programmes], puis [Utilitaires Canon], [CameraWindow] et [CameraWindow – Définir le lancement automatique].

6 Cliquez sur [Définir] dans [CameraWindow – Définir le lancement automatique] (la première fois uniquement).

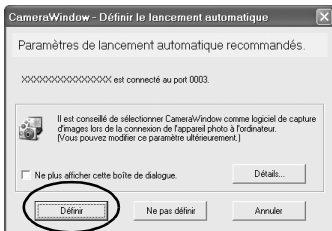





La boîte de dialogue d'événement Téléchargement d'images s'affiche.



- **Téléchargement d'images à l'aide du logiciel et de l'ordinateur :**
Reportez-vous au *Canon Digital Camera Software Starter Guide Disk [Disque Guide de démarrage des logiciels pour les appareils photo numériques Canon]*.
- **Téléchargement d'images à l'aide de l'appareil photo (Transfert direct)**
Consultez la section *Téléchargement d'images par transfert direct* (page suivante).

Téléchargement d'images par transfert direct

Cette méthode permet de télécharger des images à l'aide de l'appareil photo. Avant d'utiliser cette méthode pour la première fois, installez le logiciel fourni et réglez les paramètres de l'ordinateur (p. 120).

	Toutes images	Transfère et enregistre toutes les images sur l'ordinateur.
	Nouvelles images	Transfère et enregistre sur l'ordinateur uniquement les images qui n'ont pas encore été transférées.
	Transf images DPOF	Transfère et enregistre sur l'ordinateur uniquement les images pour lesquelles des paramètres d'ordre de transfert DPOF ont été définis (p. 116).
	Sélec. et transf.	Transfère et enregistre les images une par une sur l'ordinateur au moment où vous les affichez et les sélectionnez.
	Papier peint	Transfère et enregistre les images une par une sur l'ordinateur au moment où vous les affichez et les sélectionnez. Les images transférées s'affichent ensuite sur le Bureau de l'ordinateur.



1 Assurez-vous que le menu **Transfert direct** est affiché sur l'écran LCD de l'appareil photo.

- Le bouton  émet une lumière bleue.
- Appuyez sur le bouton **MENU** si le menu Transfert direct ne s'affiche pas.

Toutes images/Nouvelles images/Transf images DPOF



2 Utilisez le bouton  ou  pour sélectionner , , ou , puis appuyez sur la touche  (**Impression/Partage**).

- Pour annuler le transfert, appuyez sur le bouton SET.
- Les images sont téléchargées et le menu Transfert direct s'affiche de nouveau.



Sélec. et transf./Papier peint



- 2** Utilisez le bouton ▲ ou ▼ pour sélectionner ou puis appuyez sur le bouton (ou le bouton SET).



- 3** Utilisez le bouton ◀ ou ▶ pour sélectionner les images à télécharger puis appuyez sur le bouton (ou le bouton SET).

Les images sont téléchargées. Le bouton clignote en bleu pendant que le téléchargement est en cours.



- 4** Appuyez sur le bouton MENU.
Le menu Transfert direct s'affiche de nouveau.



Seules les images au format JPEG peuvent être transférées en tant que papier peint sur l'ordinateur.



L'option sélectionnée à l'aide du bouton est conservée même si l'appareil photo est mis hors tension. Le paramètre préalablement défini sera appliqué la prochaine fois que le menu Transfert direct s'affichera. L'écran de sélection des images s'affichera directement si l'option [Sélec. et transf.] ou [Papier peint] a été sélectionnée en dernier.

Connexion de l'appareil photo à un ordinateur pour télécharger des images sans installer de logiciel

Si vous utilisez Windows XP ou Mac OS X (version 10.1 ou 10.2), vous pouvez utiliser le logiciel fourni avec ces systèmes d'exploitation pour télécharger des images (au format JPEG uniquement) sans avoir à installer le logiciel inclus dans le CD-ROM Canon Digital Camera Solution Disk. Ceci est utile pour télécharger des images vers un ordinateur sur lequel le logiciel n'est pas installé.

Veillez cependant noter que cette méthode de téléchargement comporte certaines limites. Pour plus de détails, veuillez consulter la brochure *Pour les utilisateurs de Windows®XP et Mac OS X* fournie.

1 Utilisez le câble d'interface fourni pour connecter le port USB de l'ordinateur à la prise DIGITAL de l'appareil photo.

Reportez-vous aux étapes 2 à 4 et suivantes, p. 120.

2 Suivez les instructions affichées à l'écran pour procéder au téléchargement.

Téléchargement direct à partir d'une carte SD

1 Retirez la carte SD de l'appareil photo et insérez-la dans un lecteur de carte SD connecté à l'ordinateur.

Consultez le manuel du connecteur de carte ou du lecteur de carte pour obtenir des informations sur la connexion entre l'ordinateur et ces dispositifs.

2 Double-cliquez sur l'icône du lecteur contenant la carte SD.

Selon les systèmes d'exploitation utilisés, il se peut que le lecteur contenant la carte SD s'affiche automatiquement.

3 Copiez les images de la carte SD dans le dossier de votre choix sur le disque dur.

Les images se trouvent dans le dossier [xxxCANON], sous-dossier du dossier [DCIM] de la carte SD. XXX représente un nombre compris entre 100 et 998 (p. 88).

Visualisation des images sur un écran de télévision

Vous pouvez utiliser un téléviseur compatible vidéo en tant qu'écran pour les prises de vue ou la lecture des images à condition qu'il soit connecté à l'appareil photo par l'intermédiaire du câble AV AVC-DC300 fourni.

ON/OFF



Témoin d'alimentation

1 Appuyez sur le bouton ON/OFF pour mettre l'appareil photo hors tension.

Mettez également le téléviseur hors tension.

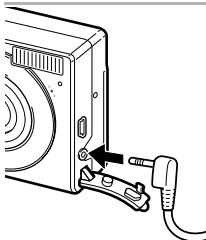

2 Connectez le câble AV à la borne de sortie A/V de l'appareil photo.

Glissez un ongle sous le bord supérieur du couvre-bornes afin de le soulever, puis insérez le câble correctement.

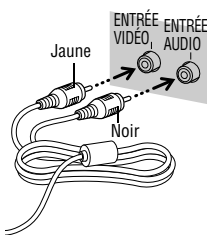

3 Branchez les autres extrémités du câble AV dans les bornes d'entrée vidéo et audio du téléviseur.

4 Allumez le téléviseur et passez en mode vidéo.

5 Placez le sélecteur de mode sur la position , ,  ou .





Témoin d'alimentation

6 Appuyez sur le bouton ON/OFF.

- L'image apparaît sur le téléviseur. Effectuez des prises de vue ou lisez les images comme d'habitude.
- Si les images ne s'affichent pas sur le téléviseur lors de la prise de vue, appuyez sur le bouton **DISP.**



- Le téléviseur ne peut pas être utilisé en mode Assemblage.
- Aucune image ne s'affiche sur l'écran LCD lorsque l'appareil photo est branché à un téléviseur.
- Si le téléviseur est un modèle stéréo, vous pouvez brancher la prise audio dans la prise d'entrée audio gauche ou droite. Veuillez consulter le manuel de votre téléviseur pour plus de détails.



Le signal de sortie vidéo peut être modifié (NTSC ou PAL) afin de s'adapter aux normes des différents pays (p. 49). Le réglage par défaut varie en fonction des pays.

- NTSC : Japon, États-Unis, Canada, Taiwan, etc.
- PAL : Europe, Asie (sauf Taiwan), Océanie, etc.

Si le système vidéo est mal réglé, la sortie de l'appareil photo peut ne pas s'afficher correctement.

Personnalisation de l'appareil photo (paramètres de Mon profil)

Le menu Mon profil vous permet de personnaliser la première image et le son de départ, le son du déclencheur, le signal sonore et le son du retardateur. Chaque élément du menu possède trois choix.

Exemple : Première image



1

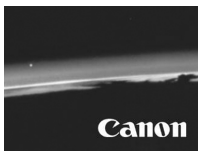

2



3

L'option 2 contient des images et des sons sur le thème de la science-fiction. L'option 3 porte sur les animaux.

Modification des paramètres de Mon profil



1 Sélectionnez le menu  (Mon profil).

Consultez la section *Sélection des menus et des paramètres* (p. 42).



2 Utilisez le bouton  ou  pour sélectionner un élément.



3 Utilisez le bouton  ou  pour sélectionner une option.









4 Appuyez sur le bouton MENU.

- Le menu se ferme.
- En mode de prise de vue, le menu peut être fermé en appuyant jusqu'à mi-course sur le bouton de prise de vue.



- Si vous sélectionnez  (Thème) à l'étape 2, vous pouvez choisir un thème uniforme pour chacun des paramètres de Mon profil.
- Si l'option [Muet] du menu  (Configurer) est définie sur [On], aucun signal sonore ne sera émis même si chaque élément sonore est défini sur ,  ou  (On) dans le menu Mon profil (p. 47).

Enregistrement des paramètres de Mon profil

Il est possible d'ajouter des images enregistrées sur la carte SD et des sons récemment enregistrés en tant que paramètres de Mon profil aux éléments de menu **[2]** et **[3]**. Vous pouvez également utiliser le logiciel fourni pour transférer sur votre appareil photo les images et les sons stockés sur votre ordinateur.

Enregistrement des images et des sons de la carte SD



1 Placez le sélecteur de mode en position **[▶]** (Lecture).



2 Sélectionnez le menu **[👤]** (Mon profil).

Consultez la section *Sélection des menus et des paramètres* (p. 42).



3 Utilisez le bouton **[▲]** ou **[▼]** pour sélectionner un élément.



4 Utilisez le bouton **[◀]** ou **[▶]** pour sélectionner **[2]** ou **[3]**.

L'icône **[DISP]** **[🔄]** s'affiche.



5 Appuyez sur le bouton **[DISP.]**.



SET

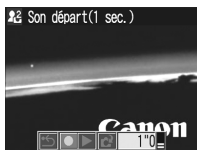

6 Sélectionnez une image ou enregistrez un son.

Première image

Utilisez le bouton ◀ ou ▶ pour sélectionner l'image à enregistrer et appuyez sur le bouton SET.

Son de départ, signal sonore, son du retardateur et son du déclencheur

- Utilisez le bouton ◀ ou ▶ pour sélectionner (Enreg.) puis appuyez sur le bouton SET. L'enregistrement démarre et s'arrête automatiquement lorsque le temps est écoulé.
- Après l'enregistrement, utilisez le bouton ◀ ou ▶ pour sélectionner (Enregistrer son) et appuyez sur le bouton SET.
- Sélectionnez (Sortir) pour revenir au menu Mon profil sans effectuer l'enregistrement.
- Sélectionnez (Lecture) pour lire le son enregistré.



SET



7 Utilisez le bouton ◀ ou ▶ pour sélectionner [OK] puis appuyez sur le bouton SET.

Pour annuler la modification, sélectionnez [Annuler].



- Il est impossible d'ajouter en tant que paramètres de Mon profil des sons enregistrés avec les fonctions vidéo et mém. vocal.
- Lorsqu'un nouveau paramètre de Mon profil est ajouté, il vient effacer le paramètre précédent.

Format de fichier pour les paramètres de Mon profil





Les paramètres de Mon profil doivent respecter les formats de fichier ci-dessous. Toutefois, les images des cartes SD prises avec cet appareil photo peuvent être enregistrées en tant que paramètres de Mon profil, quels que soient les formats ci-après.

Première image

- Format d'enregistrement : JPEG (JPEG de référence)
- Taux d'échantillonnage : 4:2:0 ou 4:2:2
- Dimensions : 320 x 240 pixels
- Taille de fichier : 20 Ko ou moins

Son de départ, signal sonore, son du retardateur et son du déclencheur

- Format d'enregistrement : WAVE (mono)
- Bits de quantification : 8 bits
- Fréquence d'échantillonnage : 11,025 kHz ou 8,000 kHz
- Durée enregistrée

	11,025 kHz	8,000 kHz
 Son départ	1,0 s ou moins	1,3 s ou moins
 Signal sonore	0,3 s ou moins	0,4 s ou moins
 Son retardateur	2,0 s ou moins	2,0 s ou moins
 Son déclenc.	0,3 s ou moins	0,4 s ou moins

* Aucun format de fichier autre que ceux décrits ci-dessus ne peut être utilisé avec cet appareil photo.

Un exemple de cette fonction consiste à enregistrer « Dites ouistiti » en tant que son du retardateur de façon à ce que l'appareil photo lise ce son 2 secondes avant de prendre la photo. Vous pouvez également enregistrer une musique gaie pour faire sourire les sujets naturellement ou pour les encourager à prendre une pose donnée. Ainsi, pour personnaliser votre appareil photo, vous pouvez créer de nouveaux paramètres et les ajouter à Mon profil.



Pour plus d'informations sur la création de fichiers de paramètres et leur ajout à Mon profil, consultez le *Canon Digital Camera Software Starter Guide Disk [Disque Guide de démarrage des logiciels pour les appareils photo numériques Canon]* fourni.





Liste des messages

Liste des messages qui s'affichent lors de la prise de vue ou de la lecture

Les messages suivants peuvent s'afficher sur l'écran LCD lors des prises de vue ou de la lecture. Pour consulter les messages qui s'affichent lors de la connexion d'une imprimante, reportez-vous au *Guide d'utilisation de l'impression directe*.

Occupé...	Une image est en cours d'enregistrement sur la carte SD ou de lecture à partir de cette dernière.
Carte mémoire absente	Vous avez essayé de prendre une photo ou de lire des images alors qu'aucune carte SD n'est installée.
Carte protégée !	La carte SD est protégée en écriture.
Enregistrement impossible !	Vous avez essayé de prendre une photo alors qu'aucune carte SD n'est installée.
Erreur carte mémoire !	La carte SD présente une anomalie.
Carte mémoire pleine	L'espace libre sur la carte SD est insuffisant pour contenir d'autres images ou paramètres d'impression.
Nom incorrect !	Le fichier n'a pas pu être créé car le répertoire contient déjà un fichier du même nom, ou le nombre maximal de fichiers a été atteint. Dans le menu Enreg., attribuez la valeur [On] au paramètre Réinit.fich.No. Enregistrez sur un ordinateur toutes les images que vous souhaitez conserver, puis reformatez la carte SD. N'oubliez pas qu'en formatant la carte, vous effacez toutes les images et les données qu'elle contient.
Changer la batterie	La charge de la batterie est insuffisante pour pouvoir faire fonctionner l'appareil photo. Remplacez-la immédiatement par une batterie chargée ou rechargez-la.
Aucune image	Aucune image n'est enregistrée sur la carte SD.
Image trop grande	Vous avez essayé de lire une image d'une taille supérieure à 4 064 x 3 048 pixels ou contenue dans un fichier volumineux.

Format JPEG incompatible	Vous avez essayé de lire un fichier JPEG non compatible.
Données corrompues	L'image que vous avez essayé de lire contient des données corrompues.
RAW	Vous avez essayé de lire une image enregistrée au format RAW.
Image inconnue	Vous essayez de lire une image enregistrée dans un format spécial (format propriétaire utilisé par l'appareil d'un autre fabricant, etc.) ou un clip vidéo enregistré par un autre appareil photo.
Agrandissement impossible !	Vous avez essayé d'agrandir un clip vidéo ou une photo prise avec un autre appareil photo, enregistrée dans un format différent ou modifiée sur un ordinateur.
Rotation Impossible	Vous avez essayé de faire pivoter un clip vidéo ou une photo prise avec un autre appareil photo, enregistrée dans un format différent ou modifiée sur un ordinateur.
Format WAVE incompatible	Un mém. vocal ne peut pas être ajouté à cette image car son format est incorrect.
Enreg. image impossible !	Vous avez essayé d'ajouter une première image créée avec un autre appareil ou un clip vidéo.
Protégée !	Vous avez essayé de supprimer une image ou un clip vidéo protégés.
Trop d'annotations	Trop d'images ont été annotées avec des paramètres d'impression ou de transfert. Plus aucun traitement n'est possible.
Image indisponible	Vous avez essayé de définir des paramètres d'impression pour un fichier qui n'est pas au format JPEG.
Exx	(xx : numéro) dysfonctionnement de l'appareil photo. Mettez l'appareil photo hors tension puis de nouveau sous tension, et prenez ou lisez une photo. Si le code d'erreur s'affiche à nouveau, cela signifie qu'un problème a été détecté. Notez le numéro et contactez le centre d'assistance Canon. Si un code d'erreur s'affiche immédiatement après une prise de vue, il se peut que l'image n'ait pas été enregistrée. Vérifiez l'image en mode de lecture.

Problème	Cause	Solution
L'appareil ne fonctionne pas.	Appareil hors tension	<ul style="list-style-type: none"> Appuyez un moment sur le bouton ON/OFF.
	Le couvercle du logement de la carte SD ou du compartiment à pile(s) est ouvert.	<ul style="list-style-type: none"> Vérifiez que le couvercle du logement de la carte SD ou du compartiment à pile(s) est bien fermé.
	La tension de la batterie est insuffisante.	<ul style="list-style-type: none"> Insérez une batterie complètement chargée dans l'appareil photo. Utilisez le kit adaptateur secteur ACK900 (vendu séparément).
	Mauvais contact entre l'appareil photo et les bornes de la batterie.	<ul style="list-style-type: none"> Nettoyez les bornes avec un chiffon propre et sec.
L'appareil n'enregistre pas.	Le sélecteur de mode est en position  (Lecture).	<ul style="list-style-type: none"> Placez le sélecteur de mode sur la position ,  ou .
	Le flash est en cours de chargement.	<ul style="list-style-type: none"> Attendez que le flash soit rechargé. Vous pouvez appuyer sur le bouton de prise de vue lorsque le témoin supérieur situé à côté de l'écran de visée est orange.
	La carte SD est pleine.	<ul style="list-style-type: none"> Insérez une nouvelle carte SD. Si nécessaire, téléchargez les images sur un ordinateur et effacez-les de la carte SD pour libérer de l'espace.
	La carte SD n'est pas formatée correctement.	<ul style="list-style-type: none"> Formatez la carte SD. ➔ Consultez la section <i>Formatage des cartes SD</i> (p. 107). Si le reformatage ne résout pas le problème, il se peut que les circuits logiques de la carte SD soient endommagés. Dans ce cas, veuillez vous adresser au centre d'assistance Canon le plus proche.
	La carte SD est protégée en écriture.	<ul style="list-style-type: none"> Faites glisser la languette de protection contre l'écriture de la carte SD vers le haut (p. 23).
Lecture impossible	Vous avez essayé de lire des photos prises avec un autre appareil ou modifiées à l'aide d'un ordinateur.	<ul style="list-style-type: none"> Ces images modifiées par ordinateur pourront être lues si elles sont ajoutées à l'appareil photo à l'aide des logiciels ZoomBrowser EX ou ImageBrowser fournis.

Problème	Cause	Solution
Lecture impossible	Le nom des fichiers a été modifié sur un ordinateur ou leur emplacement a changé.	<ul style="list-style-type: none"> • Définissez le nom ou l'emplacement des fichiers en fonction de la structure et du format de fichier de l'appareil photo. ➔ Consultez la section <i>À propos des numéros de fichier et de dossier</i> (p. 88).
L'objectif ne se rétracte pas.	Le couvercle du logement de la carte SD ou du compartiment à pile(s) a été ouvert alors que l'appareil est sous tension.	<ul style="list-style-type: none"> • Fermez tout d'abord le couvercle du logement de la carte SD ou du compartiment à pile(s), puis mettez l'appareil photo hors tension.
	Le couvercle du logement de la carte SD ou du compartiment à pile(s) a été ouvert alors qu'un enregistrement est en cours sur la carte SD (signal d'avertissement émis).	<ul style="list-style-type: none"> • Fermez tout d'abord le couvercle du logement de la carte SD ou du compartiment à pile(s), puis mettez l'appareil photo hors tension.
La batterie s'est déchargée rapidement.	La durée de vie de la batterie est dépassée si celle-ci se décharge rapidement à température normale (23 °C/73 °F).	<ul style="list-style-type: none"> • Remplacez la batterie.
La batterie ne se charge pas.	La durée de vie de la batterie est dépassée.	<ul style="list-style-type: none"> • Remplacez la batterie.
	Faux contact entre la batterie et le chargeur.	<ul style="list-style-type: none"> • Insérez correctement la batterie dans le chargeur. • Vérifiez que la prise du chargeur de batterie est correctement branchée dans la prise de courant.
L'image est floue ou la mise au point est mauvaise.	L'appareil a bougé	<ul style="list-style-type: none"> • Veillez à maintenir l'appareil immobile lorsque vous appuyez sur le bouton de prise de vue.
	La fonction autofocus est entravée par un objet obstruant le faisceau AF.	<ul style="list-style-type: none"> • Prenez soin de ne pas obstruer le faisceau AF avec vos doigts ou n'importe quel objet.
	Le faisceau AF est réglé sur la position [Off].	<ul style="list-style-type: none"> • Réglez le faisceau AF sur la position [On] (p. 46).

Problème	Cause	Solution
L'image est floue ou la mise au point est mauvaise.	Le sujet est en dehors de la plage de mise au point.	<ul style="list-style-type: none"> • Vérifiez qu'une distance minimale de 47 cm (1,5 pied) sépare l'objectif de l'appareil photo et le sujet. • Utilisez le mode macro pour réaliser des gros plans lorsque le sujet est situé à une distance entre 23 et 47 cm (9,1 pouces et 1,5 pied) de l'objectif (10 cm ou 3,9 pouces lorsqu'il est réglé sur la position de grand angle). • Utilisez le mode infini pour prendre des sujets éloignés.
	La mise au point sur le sujet est difficile.	<ul style="list-style-type: none"> • Verrouillez la mise au point ou activez la mémorisation d'autofocus pour effectuer la prise de vue. ➡ Consultez la section <i>Prise de vue de sujets pour lesquels la mise au point est difficile (Verrouillage de la mise au point, Mémorisation d'autofocus)</i> (p. 72).
Le sujet de l'image enregistrée est trop sombre.	La lumière est insuffisante pour la prise de vue.	<ul style="list-style-type: none"> • Activez le flash.
	Le sujet est sombre par rapport à l'arrière-plan.	<ul style="list-style-type: none"> • Définissez une valeur positive (+) pour la compensation d'exposition ou utilisez la fonction de mesure spot.
	Le flash n'atteint pas le sujet, qui est trop éloigné.	<ul style="list-style-type: none"> • Lorsque vous utilisez le flash, prenez la photo à une distance de 3 m (9,8 pieds) du sujet pour un grand angle maximum ou de 2 m (6,6 pieds) au téléobjectif. • Augmentez la sensibilité ISO, puis effectuez la prise de vue. Consultez la section <i>Réglage de la vitesse ISO</i> (p. 85).
Le sujet de l'image enregistrée est trop clair.	Le sujet est trop près, ce qui rend le flash trop puissant.	<ul style="list-style-type: none"> • Lorsque vous utilisez le flash, restez au moins à 47 cm (1,5 pied) du sujet.
	Le sujet est clair par rapport à l'arrière-plan.	<ul style="list-style-type: none"> • Définissez une valeur négative (-) pour la compensation d'exposition ou utilisez la fonction de mesure spot.
	La lumière donne directement sur le sujet ou est réfléchi par le sujet dans l'appareil photo.	<ul style="list-style-type: none"> • Modifiez l'angle de prise de vue.
	Le flash est activé.	<ul style="list-style-type: none"> • Désactivez le flash.

Problème	Cause	Solution
Une barre de lumière (rouge ou violette) s'affiche sur l'écran LCD.	Le sujet est trop clair.	<ul style="list-style-type: none"> • Ce phénomène est normal sur les appareils de technologie CCD et cela ne constitue pas une anomalie de fonctionnement. (Cette barre de lumière ne sera pas enregistrée lors de la prise de photos fixes, mais elle le sera lors de la réalisation de vidéos.)
Des points blancs apparaissent sur l'image.	La lumière du flash s'est reflétée sur de la poussière ou des insectes. (Ce phénomène se constate particulièrement lors des prises de vue en grand angle.)	<ul style="list-style-type: none"> • Il s'agit d'un phénomène se produisant avec les appareils photo numériques, qui ne constitue pas un dysfonctionnement.
Le flash ne se déclenche pas.	Le flash est désactivé.	<ul style="list-style-type: none"> • Activez le flash.
L'image ne s'affiche pas sur l'écran du téléviseur.	Le paramètre de système vidéo est incorrect.	<ul style="list-style-type: none"> • Définissez le paramètre de système vidéo approprié, NTSC ou PAL, pour le téléviseur (p. 49).
	Le mode Assemblage est utilisé pour la prise de vue.	<ul style="list-style-type: none"> • La sortie ne s'affiche pas sur un téléviseur en mode Assemblage. Annulez ce mode.
Le zoom ne fonctionne pas.	La commande de zoom est déplacée au cours de l'enregistrement vidéo.	<ul style="list-style-type: none"> • Réglez le zoom avant de tourner une vidéo.
La lecture des images de la carte SD est lente.	La carte SD a été formatée dans un autre appareil.	<ul style="list-style-type: none"> • Utilisez une carte SD formatée dans votre appareil photo. ➡ Consultez la section <i>Formatage des cartes SD</i> (p. 107).
L'enregistrement des images sur la carte SD prend du temps.		

Utilisation d'un kit adaptateur secteur (vendu séparément)

Il est préférable d'alimenter l'appareil photo avec le kit adaptateur secteur ACK900 (vendu séparément) lorsque vous l'utilisez pendant des périodes prolongées ou que vous le connectez à un ordinateur.



Mettez l'appareil photo hors tension avant de brancher ou de débrancher l'adaptateur secteur.

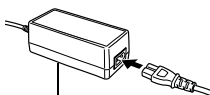

Adaptateur secteur compact
CA-PS500

1 Raccordez le cordon d'alimentation à l'adaptateur secteur compact avant de brancher l'autre extrémité dans la prise secteur.

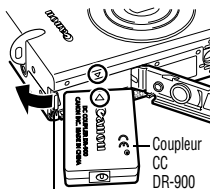

Verrou de batterie

2 Ouvrez le couvercle du logement de la carte SD ou du compartiment à pile(s), puis insérez le coupleur CC jusqu'à son verrouillage.

- Insérez le coupleur CC tout en appuyant sur le verrou de batterie comme le montre la flèche.
- Faites glisser le couvercle du logement de la carte SD ou du compartiment à pile(s) pour le refermer.

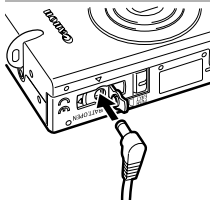

3 Ouvrez le couvre-bornes du coupleur CC et raccordez le cordon à la prise CC.

Débranchez l'adaptateur secteur de la prise secteur lorsque vous avez terminé d'utiliser l'appareil photo.



L'utilisation d'un kit adaptateur secteur autre que le modèle ACK900 (vendu séparément) peut entraîner un dysfonctionnement de l'appareil ou du kit.

Précautions d'utilisation et maintenance de l'appareil photo

Respectez les procédures suivantes pour nettoyer le boîtier de l'appareil photo, l'objectif, l'écran de visée et l'écran LCD.



N'utilisez jamais de solvants, de benzène, de nettoyants synthétiques ou d'eau pour nettoyer l'appareil. Ces substances risquent de le déformer ou de l'endommager.

Boîtier de l'appareil

Essayez avec précaution le boîtier de l'appareil pour enlever les saletés à l'aide d'un chiffon doux ou d'un essuie-lunettes.

Objectif

Retirez tout d'abord la poussière et la saleté à l'aide d'un soufflet, puis essayez avec précaution l'objectif avec un chiffon doux pour enlever toute poussière restante.



N'utilisez jamais de nettoyants synthétiques sur le boîtier ou l'objectif de l'appareil photo. S'il reste de la saleté, contactez le centre d'assistance Canon le plus proche qui figure sur la brochure jointe.

Écran de visée et écran LCD

Utilisez un soufflet pour objectif pour enlever la poussière et la saleté. Si nécessaire, essayez-le avec précaution à l'aide d'un chiffon doux ou d'un essuie-lunettes pour enlever la saleté tenace.



Veillez à ne pas frotter ni appuyer trop fort sur l'écran LCD, Vous risqueriez de l'endommager ou de provoquer d'autres problèmes.

Caractéristiques

Toutes les données sont basées sur les méthodes de test standard de Canon. Elles peuvent faire l'objet de modifications sans avis préalable.

DIGITAL IXUS IIs

(GA) : grand angle (T) : téléobjectif

Pixels effectifs de l'appareil	Environ 3,2 millions de pixels
Capteur d'images	CCD 1/2,7 pouces (nombre total de pixels : environ 3,3 millions)
Objectif	5,4 (GA) – 10,8 (T) mm (équivalent en format 24x36 : 35 (GA) – 70 (T) mm) f/2,8 (GA) – f/3,9 (T)
Zoom numérique	Environ 3,2 fois (jusqu'à env. 6,4 fois en combinaison avec le zoom optique)
Écran de visée optique	Viseur zoom à image réelle
Écran LCD	1,5 pouce, couleur TFT en silicium polycristallin basse température, env. 118 000 pixels (Couverture de l'image 100 %)
Système autofocus (AF)	Autofocus TTL Cadre de mise au point : AiAF 9 collimateurs/AF central 1 collimateur
Distance de prise de vue (depuis l'objectif)	Autofocus normal : 47 cm (1,5 pied) – infini Autofocus macro : 10 – 47 cm (GA)/23 – 47 cm (T) (3,9 pouces – 1,5 pied (GA)/ 9,1 pouces – 1,5 pied (T))
Obturbateur	Obturbateur mécanique + obturbateur électronique
Vitesses d'obturbation	15 – 1/1500 s 15 – 1 s possible en mode Obtur. Lent. Traitement de réduction des parasites pour les vitesses d'obturbation lentes de 1,3 s ou inférieures.
Système de mesure de la lumière	Évaluative, Prédominance centrale ou Spot (Centre)
Système de contrôle de l'exposition	Exposition automatique programmée
Compensation d'exposition	± 2,0 IL par incrément 1/3 de valeur

Sensibilité	Auto et équivalent 50 ISO/100 ISO/200 ISO/400 ISO
Balance Blancs	TTL auto, prédéfini (paramètres disponibles : Lum.Naturel., Ombragé, Lum.Tungsten, Lum.Fluo ou Lum.FluoH) ou personnalisé
Flash intégré	Auto/Atténuateur d'yeux rouges auto/activé/désactivé/synchro lente
Portée du flash	Normal : 47 cm – 3,0 m (1,5 – 9,8 pieds) (GA), 47 cm – 2,0 m (1,5 – 6,6 pieds) (T) Macro : 27 cm – 47 cm (10,6 pouces – 1,5 pied) (GA/T) (Avec sensibilité définie sur AUTO.)
Modes de prise de vue	Auto/Manuel/Assemblage*/Vidéo (*Accessible à partir du menu Enreg.)
Prise de vue en continu	Env. 2,2 photos/s (Mode Haute/Fine avec écran LCD désactivé)
Retardateur	Déclencheur activé après 2 s/10 s environ
Prise de vue contrôlée par ordinateur	Possible (Uniquement avec connexion USB. Le logiciel exclusif est inclus dans le kit de l'appareil photo.)
Support d'enregistrement	Carte mémoire SD
Format de fichier	DCF (Design rule for Camera File system, norme de conception pour les systèmes de fichiers d'appareils photo numériques), compatible DPOF
Format d'enregistrement des images	Images fixes : JPEG (Exif 2.2) ^{*1} Vidéos : AVI (données image : Motion JPEG ; Données audio : WAVE (mono))
Compression	Super-Fin, Fin, Normal
Nombre de pixels d'enregistrement	Images fixes : Élevée : 2 048 x 1 536 pixels Moyenne 1 : 1 600 x 1 200 pixels Moyenne 2 : 1 024 x 768 pixels Basse : 640 x 480 pixels Vidéos : 640 x 480 pixels (environ 30 secondes) 320 x 240 pixels (environ 3 minutes) 160 x 120 pixels (environ 3 minutes) à raison d'environ 15 images par seconde. Les données entre parenthèses se rapportent à la durée maximale par clip vidéo.

Modes de lecture	Image par image (histogramme disponible), Index (9 miniatures), avec agrandissement (env. 10 fois (max.) dans l'écran LCD), mém. vocaux (jusqu'à 60 s) ou Diaporama.
Impression directe	Compatible avec les imprimantes <i>Bubble Jet Direct</i> dotées de la fonction <i>Canon Direct Print</i> ainsi qu'avec la norme <i>PictBridge</i> .
Langues d'affichage	Menus et messages affichés en 12 langues (anglais, allemand, français, néerlandais, danois, finnois italien, norvégien, suédois, espagnol, chinois et japonais)
Paramètres Mon profil	La première image, le son de départ, le son du déclencheur, le signal sonore et le son du retardateur peuvent être personnalisés de l'une des manières suivantes : <ol style="list-style-type: none"> 1. En utilisant des images et des sons enregistrés sur l'appareil photo ; 2. En utilisant des données téléchargées à partir de votre ordinateur à l'aide du logiciel fourni.
Interface	USB (miniB, PTP [Picture Transfer Protocol]), sortie audio/vidéo (NTSC ou PAL, audio mono)
Source d'alimentation électrique	Batterie au lithium rechargeable (type : NB-3L) Kit adaptateur secteur ACK900
Température de fonctionnement	0 – 40 °C (32 – 104 °F)
Taux d'humidité en fonctionnement	10 – 90 %
Dimensions	85,0 x 56,0 x 23,9 mm (3,3 x 2,2 x 0,9 pouces) (avec objectif rétracté)
Poids	Environ 165 g (5,82 onces) (boîtier de l'appareil photo uniquement)

*1 Cet appareil photo numérique prend en charge Exif 2.2 (également appelé « Exif Print »). Exif Print est une norme permettant d'améliorer les communications entre l'appareil photo numérique et les imprimantes. En se connectant à une imprimante compatible Exif Print, les données d'images de l'appareil photo au moment de la prise de vue sont utilisées et optimisées, ce qui permet de produire des impressions d'une qualité extrêmement élevée.

Capacité de la batterie

Batterie NB-3L (chargée entièrement)

Nombre d'images enregistrables	Écran LCD activé	Environ 210 images
	Écran LCD désactivé	Environ 550 images
Durée de lecture		Environ 180 minutes

* Sauf données vidéo.

* Dans des conditions de fonctionnement à basses températures, les performances de la batterie peuvent diminuer et l'icône de batterie faible peut apparaître plus tôt que d'habitude. Dans ces conditions, réchauffez la batterie en la plaçant dans une poche immédiatement avant de l'utiliser.















Critères de test



Prise de vue : Température normale (23 °C/73 °F), alternance entre grand angle et téléobjectif toutes les 20 secondes, flash utilisé pour une vue sur quatre, appareil mis hors tension, puis sous tension toutes les huit prises, luminosité de l'écran LCD réglée sur sa valeur par défaut.

Lecture : Température normale (23 °C/73 °F), lecture en continu à raison de 3 secondes par image, luminosité de l'écran LCD réglée sur sa valeur par défaut.







Cartes SD et performances estimées

 : Carte incluse dans l'appareil photo







		SDC-16M	SDC-128M
L (2 048 x 1 536 pixels)		8	76
		15	136
		30	269
M1 (1 600 x 1 200 pixels)		13	121
		24	216
		46	411
M2 (1 024 x 768 pixels)		23	211
		41	372
		73	651
S (640 x 480 pixels)		51	460
		80	711
		126	1117
Vidéo	 (640 x 480 pixels)	13 secondes	123 secondes
	 (320 x 240 pixels)	40 secondes	355 secondes
	 (160 x 120 pixels)	98 secondes	869 secondes

- La durée maximale d'un clip vidéo est environ  : 30 secondes*,  : 3 minutes* ou  : 3 minutes.* Les valeurs indiquées correspondent aux durées maximales d'enregistrement en continu.

* Lorsque vous utilisez la carte SD SDC-128M vendue séparément (non commercialisée dans certaines régions).

- **L** (Élevée), **M1** (Moyenne 1), **M2** (Moyenne 2), **S** (Basse), ,  et  indiquent la résolution d'enregistrement.
-  (Super-fin),  (Fin) et  (Normal) indiquent le paramètre de compression.

Tailles des fichiers d'image (estimation)

Résolution		Compression		
				
L	(2 048 x 1 536 pixels)	1 602 Ko	893 Ko	445 Ko
M1	(1 600 x 1 200 pixels)	1 002 Ko	558 Ko	278 Ko
M2	(1 024 x 768 pixels)	570 Ko	320 Ko	170 Ko
S	(640 x 480 pixels)	249 Ko	150 Ko	84 Ko
Vidéos	 (640 x 480)	990 Ko/s		
	 (320 x 240)	330 Ko/s		
	 (160 x 120)	120 Ko/s		

Carte mémoire SD

Interface : compatible avec les normes de carte mémoire SD

Dimensions : 32 x 24 x 2,1 mm (1,3 x 0,9 x 0,1 pouces)

Poids : environ 2 g (0,1 once)

Batteries NB-3L

Type	: Batterie au lithium-ion rechargeable
Tension nominale	: 3,7 V
Capacité habituelle	: 790 mAh
Cycle de vie	: Environ 300 fois
Températures de fonctionnement	: 0 à 40 °C (32 à 104 °F)
Dimensions	: 32 x 44,8 x 9 mm (1,3 x 1,8 x 0,4 pouces)
Poids	: Environ 22 g (0,8 once)

Chargeur de batterie CB-2LU/CB-2LUE

Puissance nominale en entrée	: 100-240 VCA (50/60 Hz) 0,085 A (100 V)-0,05 A (240 V)
Puissance nominale en sortie	: 4,2 V CC/0,7 A
Durée de chargement	: Environ 95 minutes
Températures de fonctionnement	: 0 à 40 °C (32 à 104 °F)
Dimensions	: 52 x 71 x 25,8 mm (2 x 2,8 x 1 pouces)
Poids	: Environ 56 g (2 onces) (CB-2LU) : Environ 58 g (2 onces) (CB-2LUE)

Adaptateur secteur compact CA-PS500

(Inclus dans le kit adaptateur secteur ACK900, vendu séparément)

Puissance nominale en entrée	: 100-240 V CA (50/60 Hz) 0,16 A (100 V)-0,11 A (240 V)
Puissance nominale en sortie	: 4,3 V CC/1,5 A
Températures de fonctionnement	: 0 à 40 °C (32 à 104 °F)
Dimensions	: 42,6 x 104,4 x 31,4 mm (1,7 x 4,1 x 1,2 pouces)
Poids	: Environ 180 g (6,3 onces)

Conseil pour utiliser le retardateur (p. 64)

En général, le fait d'appuyer sur le bouton de prise de vue fait bouger légèrement l'appareil photo. Paramétrer le retardateur sur  retarder de 2 secondes le relâchement du bouton de prise de vue, laissant ainsi à l'appareil photo le temps de se stabiliser, ce qui évite la prise d'images floues. Les résultats seront encore meilleurs si vous placez l'appareil photo sur une surface stable ou si vous utilisez un trépied.

Réglage de l'exposition (p. 78)

Cet appareil photo règle automatiquement l'exposition de façon à ce que vos photos soient prises dans des conditions de luminosité optimales. Toutefois, selon les conditions de prise de vue, il peut arriver que les images enregistrées paraissent plus claires ou plus foncées que les images réelles. Dans ce cas, réglez la compensation d'exposition manuellement.



Sous-exposition

L'ensemble de l'image enregistrée est sombre, ce qui donne une couleur grise aux éléments blancs qui la composent. La sous-exposition peut se produire lorsque vous photographiez des sujets lumineux ou à contre-jour. Réglez la compensation d'exposition vers l'extrémité +.



Exposition optimale



Surexposition

L'ensemble de l'image enregistrée est clair, ce qui donne une couleur grise aux éléments noirs qui la composent. La surexposition peut se produire lorsque vous photographiez dans des endroits sombres, ou des sujets eux-mêmes sombres. Réglez la compensation d'exposition vers l'extrémité -.

La sensibilité (ou vitesse) ISO correspond à la représentation numérique de la sensibilité de l'appareil photo à la lumière. Ainsi, plus la vitesse ISO est élevée, plus l'appareil est sensible à la lumière. Une vitesse ISO élevée permet de prendre des photos sans flash dans des endroits sombres, en extérieur comme à l'intérieur. Elle évite également les images floues dues au bougé de l'appareil. Cette fonction est utile lors de prises de vue dans des endroits où l'utilisation du flash est interdite. En optimisant la lumière, les réglages de la vitesse ISO permettent d'obtenir des photos empreintes de l'ambiance du lieu où elles ont été prises.



Vitesse ISO égale à 50

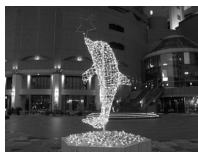

Vitesse ISO égale à 400

Technique avancée pour photo en mode Macro (p. 60)

Le mode Macro peut donner des résultats uniques lorsqu'il est utilisé avec la fonction zoom. Par exemple, photographier une fleur en mode Macro avec un grand angle maximum permet à l'appareil photo de faire la mise au point à la fois sur la fleur et sur l'arrière-plan. Toutefois, l'utilisation du téléobjectif maximum peut entraîner la mise hors champ de l'arrière-plan pour ne faire ressortir que la fleur.



Mode Macro avec zoom grand angle



Mode Macro avec zoom téléobjectif

A

Agrandissement	90
AiAF	38
Assemblage	69
Atténuateur d'yeux rouges, fonction	59
Autofocus	38

B

Balance Blancs	81
Balance des blancs personnalisée	82
Batterie	
Capacité	145
Chargement	18
Installation	21
Manipulation	19
Bouton de prise de vue	40
Enfoncé à fond	41
Enfoncé à mi-course	40
Bouton ON/OFF	30

C

Câble AV AVC-DC300	127
Câble d'interface	120
Câble de liaison directe	15
Cadre AF	40
Cadre de mesure spot	35, 77
Carte SD	23
Formatage	107
Installation	23
Manipulation	25
Compression	55
Configuration système requis	119
Configurer, menu	47
Connexion de l'appareil photo à un ordinateur	118

D

Date/Heure	26
Défilement automatique (Diaporama)	100

Diaporama

Durée de lecture	103
Répéter, fonction	103
Dragonne	14
Durée d'affichage	54

E

Économie d'énergie

(Mode éco)	31
Écran LCD	32
Informations affichées	34
Mode de prise de vue	32
Mode Lecture	33
Utilisation	32
Effacement	105
Images individuelles	105
Toutes images	106
Effet photo	84
Enreg., menu	46
Exposition	78

F

Faisceau AF	41
Flash	58
FUNC., menu	43

G

Grand angle	39
-------------------	----

H

Histogramme	37
-------------------	----

I

Impression	108
Impression DPOF	110
Réinitialisation	115
Sélection des images	110
Style d'impression	113
Infini	60

K

Kit adaptateur secteur

ACK900	140
--------------	-----

L	
Langue	28
Lecture image par image	89
Lecture index	91
Lecture, menu	47

M	
Macro	60
Mém. vocal	98
Mémorisation d'autofocus	72
Mémorisation d'exposition	74
Mémorisation d'exposition au flash	75

Menu	
Configurer	47
Enreg.	46
Lecture	47
Mon profil	50
Rétablissement des valeurs par défaut des paramètres ...	51
Sélection des menus et des paramètres	42

Messages	
Liste des messages qui s'affichent lors de la prise de vue ou de la lecture	134

Mode de prise de vue	17
Auto	53
Fonctions disponibles dans chaque mode de prise de vue	160
Manuel	66
Vidéo	67

Mode muet	47
Modes de mesure	77

Mon profil, menu	
Enregistrement	131
Modification	129

Mon profil, paramètres	129
Format de fichier	133

N	
Numéro du fichier	87

O	
Ordre de transfert DPOF	116

P	
Paramètres de menu et paramètres d'usine par défaut	46
Photo rapide	38
Port USB	120
Prise de vue en continu	63
Prise DIGITAL	14, 120
Protéger	104

R	
Résolution	55
Retardateur	64
Rotation	97
Rotation auto, fonction	86

S	
Sélecteur de mode	17
Système de sortie vidéo	128

T	
Tailles des fichiers d'image	147
Téléobjectif	39
Témoin	17
Touche Impression/Partage	16
Transfert direct	123

V	
Verrouillage de la mise au point	72
Vidéo	67
Édition	95
Lecture	93
Prise de vue	67
Vitesse d'obturation	79
Vitesse ISO	85

Z	
Zoom numérique	62

MÉMO

MÉMO

MÉMO

MÉMO

MÉMO

Limitation de la responsabilité









































































- Canon s'est efforcé de garantir au maximum l'exactitude et l'exhaustivité des informations contenues dans ce manuel, mais ne peut être tenu pour responsable en cas d'erreur ou d'omission. Canon se réserve le droit de modifier à tout moment les caractéristiques du matériel et des logiciels décrits, sans préavis.
- Canon se réserve le droit de modifier à tout moment les caractéristiques du matériel et des logiciels décrits, sans avis préalable.
- Ce manuel ne peut être reproduit, transmis, transcrit, enregistré sur un système de stockage ou traduit dans toute autre langue, sous quelque forme et par quelque moyen que ce soit, en totalité ou en partie, sans l'autorisation écrite préalable de Canon.
- Canon n'offre aucune garantie pour les dommages résultant de la perte ou de l'altération de données par suite d'une erreur d'utilisation ou d'un dysfonctionnement de l'appareil, du logiciel, des cartes mémoire SD (cartes SD), des ordinateurs personnels, des périphériques ou de l'utilisation de cartes SD d'une marque autre que Canon.









Marques déposées

- Canon et PowerShot sont des marques commerciales de Canon Inc.
- iBook et iMac sont des marques commerciales d'Apple Computer Inc.
- Macintosh, PowerBook, Power Macintosh et QuickTime sont des marques déposées d'Apple Computer Inc. aux États-Unis et dans d'autres pays.
- Microsoft, Windows et Windows NT sont des marques déposées ou des marques commerciales de Microsoft Corporation, aux États-Unis et/ou dans d'autres pays.
- SD est une marque commerciale.
- Les autres noms et produits non mentionnés ci-dessus sont des marques ou des marques déposées appartenant à leurs propriétaires respectifs.

Fonctions disponibles dans chaque mode de prise de vue

Le tableau ci-dessous répertorie les paramètres disponibles pour les différentes conditions de prise de vue. Les paramètres sélectionnés dans chaque mode de prise de vue sont enregistrés à l'issue de la prise de vue.

Fonction						Voir
		Auto	Manuel	Assemblage	Vidéo	
Résolution	Élevée 	 *	 *	 *	–	p. 55
	Moyenne 1 				–	
	Moyenne 2 				–	
	Basse 				–	
	Vidéo 	–	–	–		
	Vidéo 	–	–	–	 *	
	Vidéo 	–	–	–		
Compression	Super-Fin 				–	p. 55
	Fin 	 *	 *	 *	–	
	Normal 				–	
Flash	Auto 			–	–	p. 58
	Atténuateur d'yeux rouges Auto 	 *	 *	–	–	
	Activé 	–			–	
	Désactivé 			 *	–	
	Synchro lente 	–			–	
Photo rapide 			–	–	p. 57	
Mode macro 					p. 60	
Mode infini 	–					
Mémorisation d'autofocus 	–		–	–	p. 72	
Mémorisation d'exposition 	–		–	–	p. 74	
Mémorisation d'exposition au flash 	–		–	–	p. 75	

Fonction						Voir
		Auto	Manuel	Assemblage	Vidéo	
Méthode de prise de vue	Vue par vue 	○*	○*	△*	○*	–
	Prise de vue en continu 	–	○	–	–	p. 63
	Retardateur 10 secondes 	○	○	△	○	p. 64
	Retardateur 2 secondes 	○	○	△	○	
Modes autofocus		–	○	–	–	p. 76
Faisceau AF		○	○	△	○	p. 46
Zoom numérique		○	○	–	–	p. 62
Compensation d'exposition		–	○	△	○	p. 78
Mode de mesure de la lumière	Évaluative	–	○*	–	–	p. 77
	Prédominance centrale	–	○	–	–	
	Spot	–	○	–	–	
Obtur. Lent		–	○	–	–	p. 79
Balance Blancs		–	○	△	○	p. 81
Effet photo		–	○	△	○	p. 84
Vitesse ISO		– ⁽¹⁾	○	– ⁽¹⁾	– ⁽¹⁾	p. 85
Rotation auto		○	○	△	–	p. 86

* Paramètre par défaut

○ Paramètre disponible

△ Le paramètre ne peut être sélectionné que pour la première image.

 (Zone ombrée) : le paramètre est mémorisé même lorsque l'appareil photo est mis hors tension.

⁽¹⁾ La vitesse ISO est réglée automatiquement.

À l'exception des paramètres [Date/Heure], [Langue] et [Système vidéo], les valeurs par défaut de tous les autres paramètres de menu et des éléments modifiés à l'aide des boutons de l'appareil photo peuvent être rétablies en une seule opération (p. 51).