

FRANÇAIS

Canon
DIGITAL
IXUS 860 IS

**Guide d'utilisation de
l'appareil photo**



Mise en route

En savoir plus

Guide des composants

Procédures de base

Fonctions de prise de vue courantes

Différentes méthodes de prise de vue

Lecture/effacement

Paramètres d'impression/de transfert

Connexion à un téléviseur

Personnalisation de l'appareil photo

Dépannage

Liste des messages

Annexe

Prenez soin de lire les précautions de sécurité (p. 201–209).

DiGiC III



Exif Print



Diagramme et guides de référence

Les guides suivants sont disponibles. Consultez-les au besoin en vous reportant au diagramme ci-dessous.

 : Contenu du présent guide

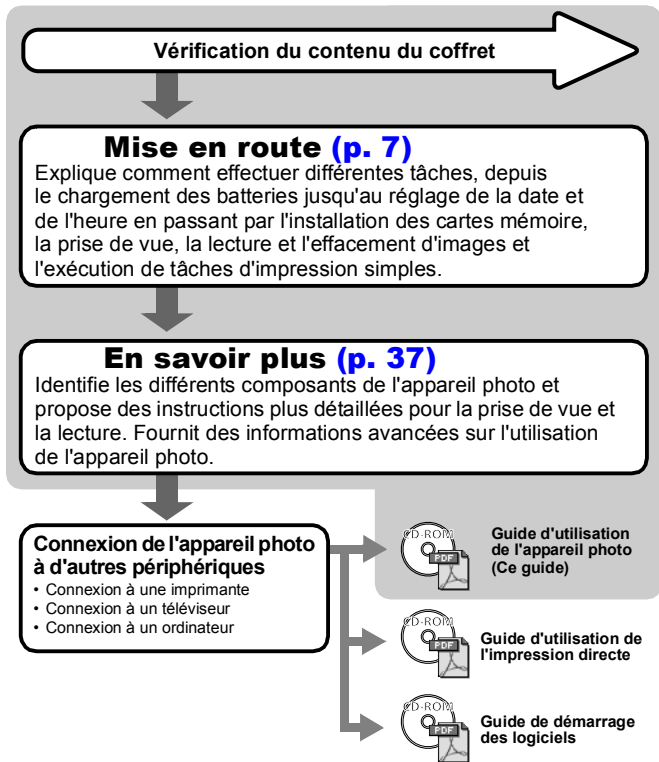

Vérification du contenu du coffret

Les éléments suivants sont inclus dans le coffret. Si l'un d'eux venait à manquer, veuillez contacter le revendeur auquel vous avez acheté le produit.

1 Appareil photo



2 Batterie NB-5L (avec couvre-bornes)



3 Chargeur de batterie CB-2LX/CB-2LXE

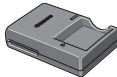

4 Carte mémoire (32 Mo) 5 Câble d'interface IFC-400PCU

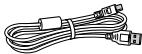

6 Câble AV AVC-DC300 7 Dragonne WS-DC2 8 CD-ROM Canon Digital Camera Solution Disk



9 Guides d'utilisation



- Guide de mise en route
- Feuillet « Utilisation des accessoires Canon d'origine recommandée »



- CD-ROM Canon Digital Camera Manuals Disk

10 Brochure sur le système de garantie européenne (EWS)



Il est possible que vous ne puissiez pas profiter pleinement des performances de cet appareil photo avec la carte mémoire fournie.



Cet appareil photo autorise l'utilisation de cartes mémoire SD, SDHC (SD High Capacity), MultiMediaCards, MMCplus et HC MMCplus. Dans le présent guide, ces cartes sont désignées collectivement par le terme « carte mémoire ».

Table des matières

Les éléments marqués d'une ☆ sont des listes ou des tableaux qui résumement les fonctions ou procédures de l'appareil photo.

Veillez lire ce qui suit











6

Mise en route	7
Préparatifs	8
Prise de photos ( Mode Auto)	14
Affichage de photos	17
Réalisation de vidéos ( Mode Standard)	18
Lecture de films	20
Effacement	21
Impression	22
Téléchargement d'images sur un ordinateur	24
Carte du système	32

En savoir plus

37

Guide des composants	38
Utilisation de la molette de sélection tactile	41
Utilisation de la touche 	43
Utilisation du sélecteur de mode	44
Témoin	45
Fonction Mode éco	45
Procédures de base	47
☆ Menus et paramètres	47
☆ Menus et paramètres par défaut	49
Utilisation de l'écran LCD	54
Informations affichées sur l'écran LCD	55
Rétablissement des valeurs par défaut des paramètres ...	64
Formatage de cartes mémoire	65

Fonctions de prise de vue courantes	66
  Prise de vue avec le zoom optique	66
Utilisation du zoom numérique/téléconvertisseur numérique	67
Prise de vue en gros plan agrandi (Macro numérique)	70
 Utilisation du flash	71
  Prise de vue en gros plan/en mode infini	72
 Utilisation du retardateur	73
Modification des pixels d'enregistrement/ Compression (photos)	75
Configuration du mode Carte postale	77
Intégration de la date dans les données d'image	78
Réglage de la fonction de stabilisation d'image	79
Différentes méthodes de prise de vue	81
Prise de vue dans des modes conçus pour des conditions spéciales	81
Prise de vue en mode manuel	84
 Prise de vue en continu	85
Réglage de la fonction de réduction des yeux rouges	86
Réglage de la fonction Synchro lente	87
 Prise de vidéos	88
Prise d'images panoramiques (mode Assemblage)	93
Vérification de la mise au point et de l'expression des personnes (Vérif. map.)	95
Basculement d'un mode de mise au point à un autre	97
Prise de sujets à mise au point difficile (mémorisation de la mise au point, mémorisation de l'autofocus (Mem. AF))	100
Mémorisation du paramètre d'exposition (Mem. Expo)	102
Mémorisation du paramètre d'exposition au flash (Mémorisation d'exposition au flash)	103
 Réglage de la vitesse ISO	104
 Diminution des effets du bougé de l'appareil photo (Décal. ISO auto)	105
Réglage de la correction d'exposition	107
Passage d'un mode de mesure à un autre	108
Réglage de la vitesse d'obturation (Mode Obtur. Lent)	109
Réglage de la balance des blancs	111
Prise de vue en mode Mes couleurs	114

Modification des couleurs	116
Classification automatique des images (Catégorie auto)	121
 Attribution de paramètres à la touche Imprimer/Partager.	122
Paramétrage des superpositions d'affichages	124
Configuration de la fonction Rotation auto	125
Création d'une destination pour les images (dossier)	126
Réinitialisation du numéro des fichiers	128
Lecture/effacement	130
<hr/>	
 Agrandissement des images	130
 Affichage des images par séries de neuf (Lecture d'index)	131
Vérification de la mise au point et de l'expression des personnes (Vérif. map.)	132
 Saut de plusieurs images	134
Organisation des images par catégorie (Ma catégorie) ...	136
Lecture de films (Utilisation du panneau de commandes vidéo) ...	140
Édition de vidéos	142
Rotation des images à l'écran	144
Lecture avec des effets de transition	145
Lecture automatique (diaporamas)	146
Fonction Correc yeux rouges	151
Ajout d'effets avec la fonction Mes couleurs	155
Redimensionnement des images	158
Ajout de mém. vocaux aux images	160
Enregistrement de sons uniquement (Enregistr. son)	162
Protection des images	164
Effacement d'images	168
Enregistrement de fonctions sur la touche Lecture	172
Paramètres d'impression/de transfert	174
<hr/>	
Réglage des paramètres d'impression DPOF	174
Réglage des paramètres de transfert DPOF	181
Connexion à un téléviseur	183
<hr/>	
Prise de vue/lecture avec un téléviseur	183
Personnalisation de l'appareil photo (paramètres Mon profil)	184
<hr/>	
Modification des paramètres Mon profil	184
Enregistrement des paramètres Mon profil	185

Dépannage	187
Liste des messages	197
Annexe	201
Précautions de sécurité	201
Prévention des dysfonctionnements	205
Manipulation de la batterie	206
Manipulation de la carte mémoire	208
Utilisation d'un kit adaptateur secteur (vendu séparément)	210
Utilisation d'un flash monté en externe (vendu séparément)	211
Soins et entretien de l'appareil photo	213
Caractéristiques	214
Index	224

★ Fonctions disponibles dans chaque mode de prise de vue 228

Conventions des symboles utilisés dans ce guide

Position du sélecteur de mode

Modes de prise de vue disponibles

Ces modes ne sont pas disponibles

Ces modes sont disponibles

! Ce symbole indique des problèmes pouvant affecter le fonctionnement de l'appareil photo.

☰ Ce symbole indique des rubriques supplémentaires complétant les procédures de fonctionnement de base.

Les explications fournies dans le présent guide sont basées sur les paramètres par défaut de l'appareil photo au moment de l'achat.

Veillez lire ce qui suit

Prises de vue test

Avant d'envisager de prendre en photo des sujets importants, nous vous recommandons vivement de faire plusieurs essais de prise de vue pour vérifier que l'appareil photo fonctionne et que vous l'utilisez correctement.

Veillez noter que Canon Inc., ses filiales et ses revendeurs ne peuvent être tenus pour responsables de dommages consécutifs au dysfonctionnement d'un appareil photo ou d'un accessoire, y compris les cartes mémoire, entraînant l'échec de l'enregistrement d'une image ou son enregistrement de manière illisible par le système.

Avertissement contre l'atteinte au droit d'auteur

Veillez noter que les appareils photo numériques Canon sont destinés à un usage privé. Ils ne peuvent en aucun cas être utilisés d'une façon susceptible d'enfreindre ou de contrevenir aux lois et règlements internationaux ou nationaux en matière de droits d'auteur. Il convient de signaler que, dans certains cas, la copie d'images issues de spectacles, expositions ou d'autres biens à usage commercial au moyen d'un appareil photo ou de tout autre dispositif peut contrevenir à des lois en matière de droits d'auteur ou autres droits légaux, même si lesdites prises de vue ont été effectuées à des fins privées.

Limites de garantie

Pour plus d'informations sur la garantie de votre appareil photo, veuillez consulter la Brochure sur le système de garantie européenne (EWS) de Canon, qui accompagne votre appareil photo.

Pour obtenir la liste des centres d'assistance Canon, veuillez vous reporter à la Brochure sur le système de garantie européenne (EWS).

Température du boîtier de l'appareil photo

Si vous utilisez l'appareil photo pendant une période prolongée, son boîtier risque de chauffer. Tenez compte de cette remarque et prenez les précautions nécessaires lorsque vous utilisez l'appareil photo de façon prolongée.

À propos de l'écran LCD

L'écran LCD est fabriqué avec des techniques de très haute précision. Plus de 99,99 % des pixels répondent aux spécifications requises. Le pourcentage de pixels pouvant parfois ne pas fonctionner ou s'afficher sous la forme de points noirs ou rouges est inférieur à 0,01 %. Cela n'a aucune incidence sur l'image prise et ne constitue nullement un dysfonctionnement.

Format vidéo

Veillez régler le format du signal vidéo de l'appareil photo en fonction de celui utilisé dans votre région avant de l'utiliser avec un écran de télévision.

Paramètre de langue

Pour modifier le paramètre de langue, reportez-vous à la section *Paramétrage de la langue d'affichage* (p. 13).

Mise en route

- **Préparatifs**
- **Prise de photos**
- **Affichage de photos**
- **Réalisation de vidéos**
- **Lecture de films**
- **Effacement**
- **Impression**
- **Téléchargement d'images sur un ordinateur**
- **Carte du système**

Préparatifs

Chargement de la batterie

1. Placez la batterie dans le chargeur de batterie.

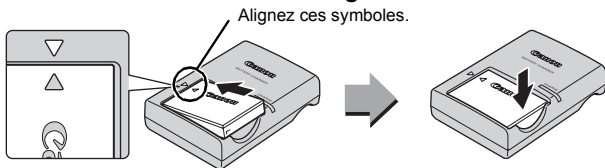

2. Branchez le chargeur de batterie (CB-2LX) sur une prise de courant ou reliez le cordon d'alimentation au chargeur de batterie (CB-2LXE) et branchez-le sur une prise de courant.

Le nom et le type des modèles de chargeur de batterie varient selon les pays.

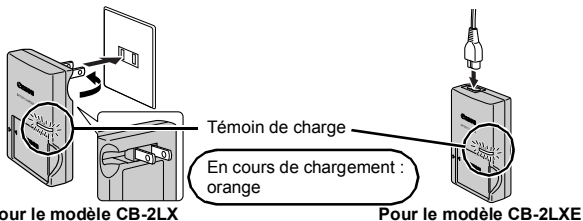

3. Retirez la batterie lorsqu'elle est entièrement chargée.

La charge dure environ 2 heures et 5 minutes.

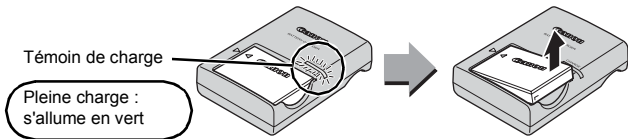

Pour protéger la batterie et prolonger sa durée de vie, ne la laissez pas charger plus de 24 heures d'affilée.

Installation de la batterie et de la carte mémoire

1. Faites glisser le capot pour l'ouvrir (①, ②).

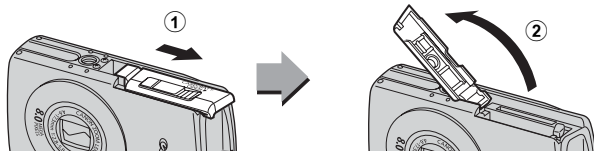

2. Insérez la batterie.

Un clic indique qu'elle est en place.

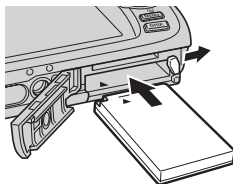

3. Insérez la carte mémoire jusqu'à ce qu'elle s'enclenche.

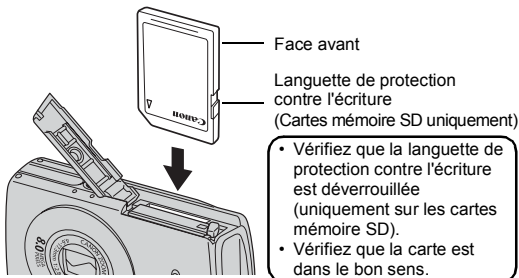

Vérifiez que la carte mémoire est correctement orientée avant de l'insérer dans l'appareil photo. Si vous l'introduisez à l'envers, l'appareil photo risque de ne pas la reconnaître ou de ne pas fonctionner correctement.

4. Fermez le capot (①, ②).

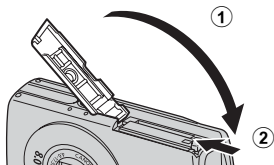

■ Retrait de la batterie

Appuyez sur le verrou de la batterie dans le sens de la flèche (①) et retirez la batterie (②).

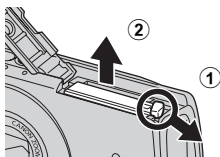

■ Retrait de la carte mémoire

Poussez la carte mémoire avec le doigt ou la pastille en plastique de la dragonne jusqu'à ce que vous entendiez un déclic, puis retirez-la.

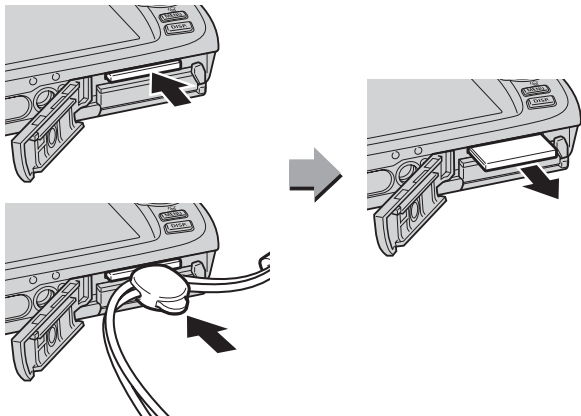

Fixation de la dragonne

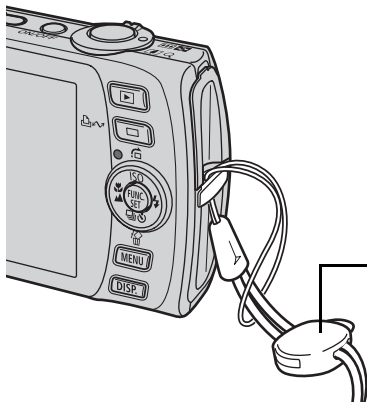

Pastille en plastique

Cette pastille peut également être utilisée pour ouvrir le couvercle de la prise DIGITAL et insérer ou retirer une carte mémoire. Il est possible de modifier la position de la pastille sur la dragonne.



Il est recommandé d'utiliser la dragonne afin d'éviter de laisser tomber l'appareil photo en cours d'utilisation.

Réglage de la date et de l'heure

Le menu des réglages de la date et de l'heure s'affiche la première fois que vous allumez l'appareil photo. Configurez la date et l'heure comme indiqué aux étapes 3 et 4 de l'explication ci-dessous.

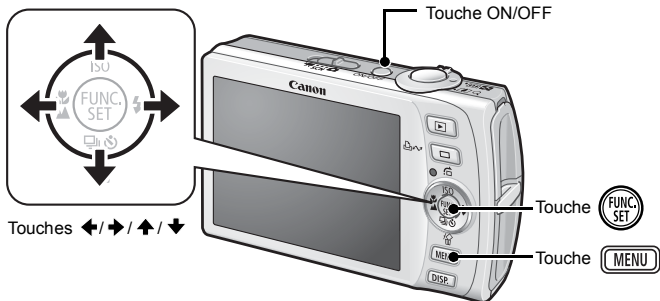

1. Appuyez sur la touche ON/OFF.

2. Sélectionnez [Date/Heure].

1. Appuyez sur la touche **MENU** .

2. Utilisez la touche \leftarrow ou \rightarrow pour sélectionner le menu **[]** (Configurer).

3. Utilisez la touche \uparrow ou \downarrow pour sélectionner [Date/Heure].

4. Appuyez sur la touche **FUNC. SET** .

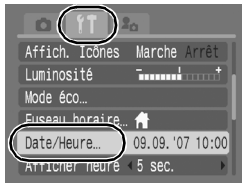

3. Sélectionnez l'année, le mois, le jour et l'heure, ainsi que l'ordre d'affichage.

1. Utilisez la touche \leftarrow ou \rightarrow pour sélectionner une catégorie.

2. Utilisez la touche \uparrow ou \downarrow pour régler la valeur.

4. Appuyez sur la touche **FUNC. SET** .

5. Appuyez sur la touche **MENU** .





- L'appareil photo comporte une batterie au lithium intégrée rechargeable qui sauvegarde des paramètres tels que la date et l'heure. Insérez une batterie entièrement chargée dans l'appareil photo. Si vous utilisez le kit adaptateur secteur ACK-DC30 vendu séparément, la batterie se charge en quatre heures environ. Elle se charge même lorsque l'appareil photo est mis hors tension.
- Si vous retirez la batterie principale pendant environ trois semaines, vous risquez de perdre les réglages de la date et de l'heure. Dans ce cas, réglez-les à nouveau.
- Vous pouvez imprimer sur vos photos la date et l'heure réglées (p. 78).

Paramétrage de la langue d'affichage

Vous pouvez modifier la langue des menus et messages qui s'affichent sur l'écran LCD.

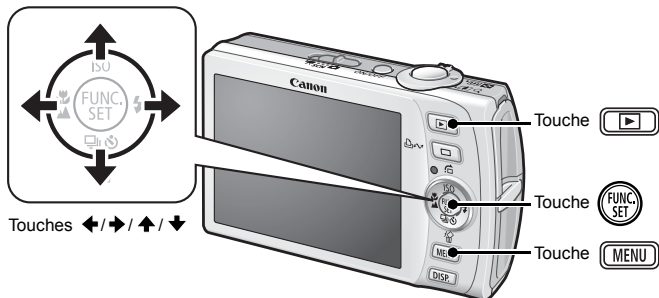

1. Appuyez sur la touche .
2. Maintenez la touche  enfoncée et appuyez sur la touche .
3. Utilisez la touche \uparrow , \downarrow , \leftarrow ou \rightarrow pour sélectionner une langue.
4. Appuyez sur la touche .

Prise de photos



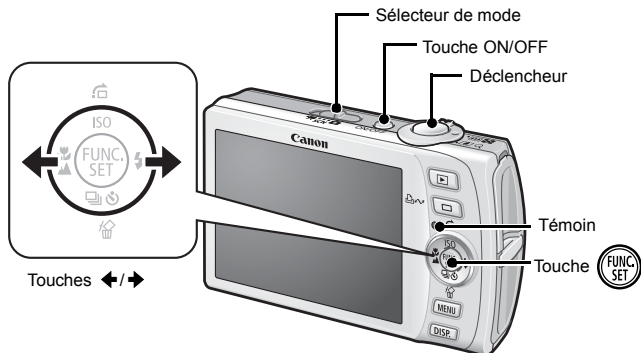

(Mode Auto)



1. Appuyez sur la touche ON/OFF.

- Le son de mise en route est émis et la première image s'affiche sur l'écran LCD.
- Si vous appuyez une nouvelle fois sur la touche ON/OFF, l'appareil photo est mis hors tension.

2. Sélectionnez un mode de prise de vue.

1. Positionnez le sélecteur de mode sur  (Prise de vue).
2. Appuyez sur la touche .
3. Utilisez la touche ← ou → pour sélectionner  (Auto).
4. Appuyez sur la touche .

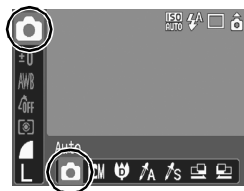

3. Visez le sujet avec l'appareil photo.

4. Appuyez légèrement sur le déclencheur (jusqu'à mi-course) pour effectuer la mise au point.

- Lorsque l'appareil photo effectue la mise au point, il émet deux bips sonores et le témoin s'allume en vert (ou en orange lors du déclenchement du flash).



- Des zones AF s'affichent en vert sur l'écran LCD pour indiquer les endroits en fonction desquels la mise au point est effectuée.



Zone AF

5. Sans rien changer d'autre, appuyez à fond sur le déclencheur pour prendre la photo.

- Vous entendez le son du déclencheur et l'image est enregistrée.
- Le témoin clignote en vert et le fichier est enregistré sur la carte mémoire.

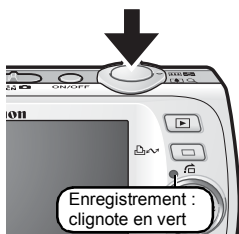

Réglage Muet

Appuyez sur la touche **DISP.** lors de la mise sous tension de l'appareil photo pour régler l'option Muet sur [Marche] ; tous les sons de l'appareil photo sont désactivés à l'exception des sons d'avertissement. Ce réglage peut être modifié sous [Muet] dans le menu [] (Configurer)] (p. 51).

Affichage d'une image immédiatement après sa prise (option Affichage du menu Enreg.)

Les images enregistrées s'affichent sur l'écran LCD pendant environ 2 secondes immédiatement après la prise de vue.

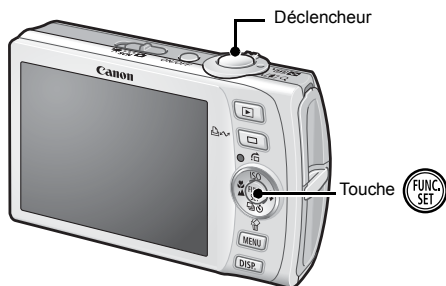

Les deux méthodes suivantes vous permettent de continuer à afficher l'image directement après sa prise de manière à pouvoir la consulter.

- **Maintenez le déclencheur enfoncé à fond.**
- **Appuyez sur la touche  pendant que l'image est affichée.**

Vous pouvez prendre une photo en appuyant sur le déclencheur même lorsqu'une image est affichée.



Vous pouvez modifier l'intervalle d'affichage des images en configurant l'option [Affichage] du menu [ (Enreg.)].

Affichage de photos

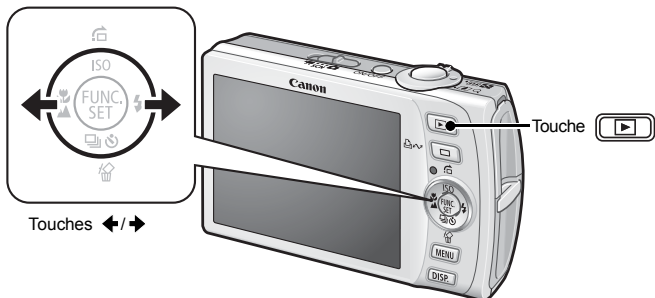

1. Appuyez sur la touche .

La dernière image enregistrée s'affiche.

2. Utilisez la touche \leftarrow ou \rightarrow pour afficher l'image que vous souhaitez visualiser.

- Utilisez la touche \leftarrow pour revenir à l'image précédente et la touche \rightarrow pour afficher la suivante.
- Les images avancent plus rapidement si vous maintenez la touche enfoncée, mais perdent en finesse.



Si vous avez lu des images, la dernière image visualisée apparaît (reprise de la lecture). Si vous avez changé de carte mémoire ou modifié les images contenues sur la carte à l'aide d'un ordinateur, l'image la plus récente de la carte s'affiche.

Réalisation de vidéos (Mode Standard)

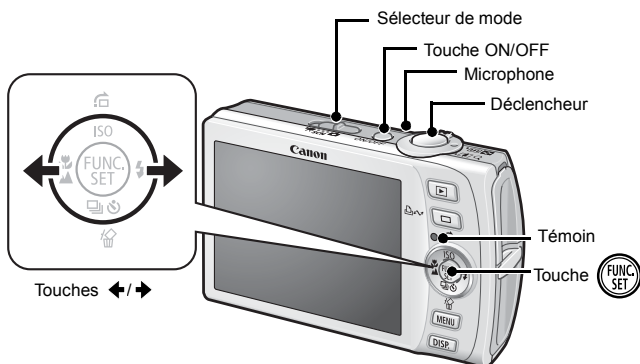

1. Appuyez sur la touche ON/OFF.

2. Sélectionnez un mode de prise de vue.

1. Placez le sélecteur de mode en position (Vidéo).
2. Appuyez sur la touche .
3. Utilisez la touche ou pour sélectionner (Standard).
4. Appuyez sur la touche .

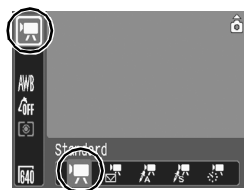

3. Visez le sujet avec l'appareil photo.



- Ne touchez pas le microphone pendant l'enregistrement.
- N'appuyez sur aucune touche en dehors du déclencheur. Le son des touches sera en effet enregistré dans la vidéo.

4. Appuyez légèrement sur le déclencheur (jusqu'à mi-course) pour effectuer la mise au point.

- Un bip électronique est émis deux fois et le voyant s'allume en vert lorsque l'appareil photo effectue la mise au point.
- L'exposition, la mise au point et la balance des blancs sont automatiquement réglées lorsque vous appuyez sur le déclencheur à mi-course.



5. Sans rien changer d'autre, appuyez sur le déclencheur à fond pour prendre la photo.

- L'enregistrement démarre.
- Pendant l'enregistrement, la durée d'enregistrement écoulée et [● ENR] s'affichent sur l'écran LCD.

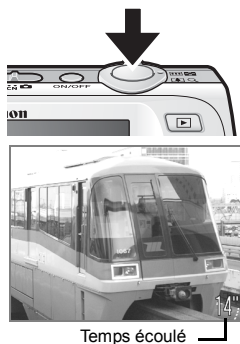

6. Appuyez à nouveau à fond sur le déclencheur pour arrêter l'enregistrement.

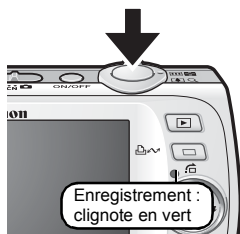

- Le témoin clignote en vert et les données sont enregistrées sur la carte mémoire.
- L'enregistrement s'arrête automatiquement lorsque la durée maximale d'enregistrement est atteinte ou en cas de saturation de la mémoire intégrée ou de la carte mémoire.

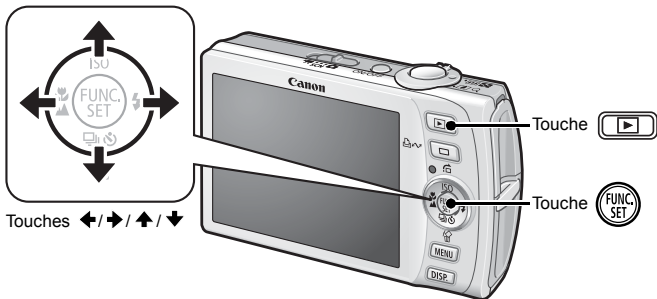

Lecture de films









1. Appuyez sur la touche .

2. Utilisez la touche  ou  pour afficher une vidéo, puis appuyez sur la touche .

Les images sur lesquelles l'icône  apparaît sont des vidéos.



3. Utilisez la touche  ou  pour sélectionner  (Lecture) et appuyez sur la touche .

- La lecture de la vidéo démarre.
- Si vous appuyez sur la touche **FUNC./SET** pendant la lecture, vous pouvez suspendre et redémarrer la vidéo.
- Vous pouvez régler le volume de la lecture à l'aide de la touche  ou .



Effacement

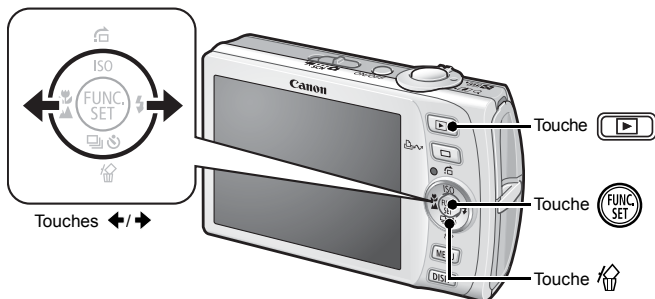

1. Appuyez sur la touche .
2. Utilisez la touche ou pour sélectionner une image à effacer, puis appuyez sur la touche .
3. Utilisez la touche ou pour sélectionner [Effacer], puis appuyez sur la touche .

Pour interrompre la procédure sans effectuer l'effacement, sélectionnez [Annuler].



Veillez noter qu'il est impossible de récupérer les images effacées. Avant d'effacer une image, assurez-vous donc que vous souhaitez vraiment la supprimer.

Mise en route

Impression

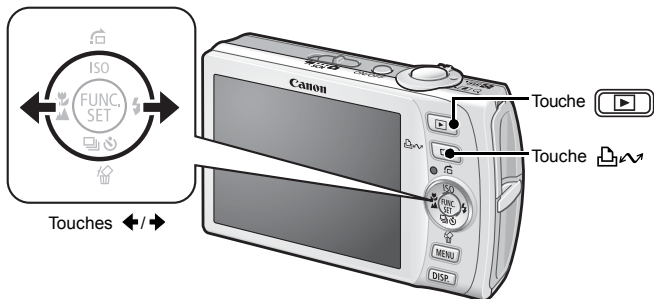

1. Connectez l'appareil photo à une imprimante compatible avec la fonction d'impression directe*1.

- Glissez un ongle sous le bord supérieur du couvercle-bornes pour l'ouvrir et insérez le câble d'interface à fond dans le connecteur.
- Pour les instructions de connexion, reportez-vous au guide d'utilisation de l'imprimante.

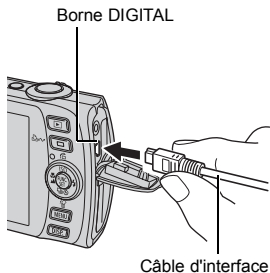
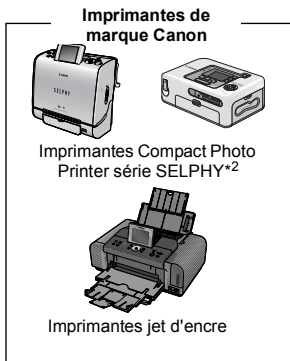





*1 Cet appareil utilisant un protocole standard (PictBridge), vous pouvez l'utiliser avec des imprimantes compatibles PictBridge autres que des imprimantes de marque Canon.

*2 Vous pouvez également utiliser les imprimantes photo format carte de crédit CP-10/CP-100/CP-200/CP-300.

2. Mettez l'imprimante sous tension.

3. Appuyez sur la touche de l'appareil photo et mettez ce dernier sous tension.

- La touche  s'allume en bleu.
- L'icône ,  ou  s'affiche sur l'écran LCD si la connexion est correctement établie (les icônes affichées diffèrent suivant l'imprimante connectée).
- L'icône  s'affiche sur les vidéos.



4. Utilisez la touche ou pour sélectionner une image à imprimer, puis appuyez sur la touche .

La touche  clignote en bleu et l'impression démarre.

Une fois l'impression terminée, éteignez l'appareil photo et l'imprimante et débranchez le câble d'interface.

Téléchargement d'images sur un ordinateur

Éléments à préparer

- Appareil photo et ordinateur
- CD-ROM Canon Digital Camera Solution Disk fourni avec l'appareil photo
- Câble d'interface fourni avec l'appareil photo

Configuration système requise

Veillez installer les logiciels sur un ordinateur qui dispose de la configuration minimum suivante.

■ Windows

Système d'exploitation	Windows Vista Windows XP Service Pack 2 Windows 2000 Service Pack 4	
Modèle d'ordinateur	Les systèmes d'exploitation mentionnés ci-dessus doivent être préinstallés sur des ordinateurs avec ports USB intégrés.	
Processeur	Windows Vista Windows XP/Windows 2000	Pentium 1,3 GHz ou supérieur Pentium 500 MHz ou supérieur
RAM	Windows Vista Windows XP/Windows 2000	512 Mo ou plus 256 Mo ou plus
Interface	USB	
Espace libre sur le disque dur	<ul style="list-style-type: none"> • Canon Utilities <ul style="list-style-type: none"> - ZoomBrowser EX 200 Mo ou plus - PhotoStitch 40 Mo ou plus • Canon Camera TWAIN Driver 25 Mo ou plus 	
Affichage	1 024 x 768 pixels/Couleurs (16 bits) ou plus	

■ Macintosh

Système d'exploitation	Mac OS X (v10.3–v10.4)	
Modèle d'ordinateur	Les systèmes d'exploitation mentionnés ci-dessus doivent être préinstallés sur des ordinateurs avec ports USB intégrés.	
Processeur	Processeur PowerPC G3/G4/G5 ou Intel	
RAM	256 Mo ou plus	
Interface	USB	
Espace libre sur le disque dur	<ul style="list-style-type: none"> • Canon Utilities <ul style="list-style-type: none"> - ImageBrowser 300 Mo ou plus - PhotoStitch 50 Mo ou plus 	
Affichage	1 024 x 768 pixels/32 000 couleurs ou plus	

Préparation au téléchargement d'images

Veillez à installer les logiciels avant de connecter l'appareil photo à l'ordinateur.

1. Installation des logiciels

■ Windows

1. Placez le CD-ROM Canon Digital Camera Solution Disk dans le lecteur de CD-ROM de l'ordinateur.

2. Cliquez sur [Installation rapide].

Suivez les messages qui s'affichent à l'écran pour procéder à l'installation.

3. Cliquez sur [Redémarrer] ou [Fin] une fois l'installation terminée.

Une fois l'installation terminée, le bouton [Redémarrer] ou [Fin] apparaît. Cliquez dessus.

4. Retirez le CD-ROM du lecteur lorsque le bureau réapparaît.

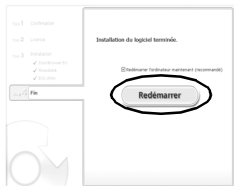

■ Macintosh

Double-cliquez sur l'icône  dans la fenêtre du CD-ROM. Lorsque la fenêtre du programme d'installation apparaît, cliquez sur [Installer]. Suivez les instructions qui s'affichent à l'écran.



2. Connexion de l'appareil photo à un ordinateur

1. Utilisez le câble d'interface fourni pour connecter le port USB de l'ordinateur à la borne DIGITAL de l'appareil photo.
 - Glissez un ongle sous le bord supérieur du couvre-bornes pour l'ouvrir et insérez le câble d'interface à fond dans le connecteur.

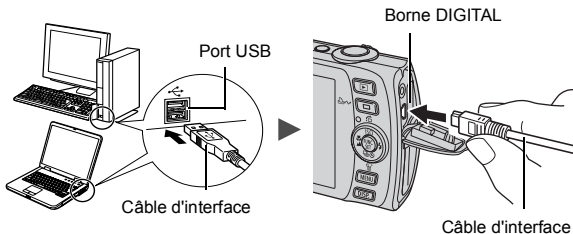

3. Préparation du téléchargement d'images sur l'ordinateur

1. Appuyez sur la touche  de l'appareil photo et mettez ce dernier sous tension.

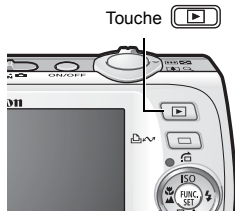

Pour retirer le câble d'interface de la borne DIGITAL de l'appareil photo, prenez soin de toujours saisir le connecteur par les côtés.



Si la fenêtre Signature numérique non trouvée s'affiche, cliquez sur [Oui]. L'installation du pilote USB se termine automatiquement sur l'ordinateur lorsque vous connectez l'appareil photo et ouvrez une connexion.

■ Windows

Sélectionnez [Canon CameraWindow] et cliquez sur [OK].



Si la boîte de dialogue Événements ne s'affiche pas, cliquez sur le menu [Démarrer] et sélectionnez [Programmes] ou [Tous les programmes], [Canon Utilities], [CameraWindow], [CameraWindow] et [CameraWindow].

CameraWindow s'affiche.



Les préparatifs en vue du téléchargement d'images sont à présent terminés. Passez à la section Téléchargement d'images à l'aide de l'appareil photo (p. 29) (sauf pour Windows 2000).



Avec Windows 2000, vous pouvez télécharger des images avec l'ordinateur. Pour plus d'informations, reportez-vous au *Guide de démarrage des logiciels*.

■ Macintosh

La fenêtre CameraWindow apparaît lorsque vous établissez une connexion entre l'appareil photo et l'ordinateur. Dans le cas contraire, cliquez sur l'icône [CameraWindow] du Dock (barre qui apparaît au bas du bureau).



Les préparatifs en vue du téléchargement d'images sont à présent terminés. Passez à la section Téléchargement d'images à l'aide de l'appareil photo ([p. 29](#)).







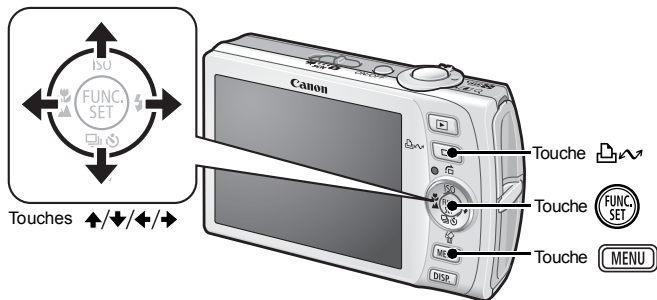

Veillez vous reporter au *Guide de démarrage des logiciels* pour obtenir des informations sur le téléchargement d'images à l'aide de l'ordinateur.

Téléchargement d'images à l'aide de l'appareil photo (Transfert direct)

Installez les logiciels avant de télécharger des images via la méthode de transfert direct pour la première fois (p. 25).

Utilisez cette méthode pour télécharger des images à l'aide de l'appareil photo (sauf sous Windows 2000).



	Toutes images	Transfère et enregistre toutes les images sur l'ordinateur.
	Nouvelles images	Transfère et enregistre sur l'ordinateur uniquement les images qui n'ont pas été précédemment transférées.
	Transf images DPOF	Transfère et enregistre sur l'ordinateur uniquement les images dotées de paramètres d'ordre de transfert DPOF.
	Sélec. et transf.	Transfère et enregistre sur l'ordinateur des images à mesure que vous les affichez et les sélectionnez.
	Papier peint	Transfère et enregistre sur l'ordinateur des images à mesure que vous les affichez et les sélectionnez. Les images sont transférées en tant qu'arrière-plan sur le bureau de l'ordinateur.

1. Vérifiez que le menu Transfert direct est affiché sur l'écran LCD de l'appareil photo.

- La touche  s'allume en bleu.
- Appuyez sur la touche **MENU** si le menu Transfert direct n'apparaît pas.



Menu Transfert direct

■ Toutes images/Nouvelles images/Transf images DPOF

2. Utilisez la touche ou pour sélectionner , ou , puis appuyez sur la touche .

- Les images sont téléchargées. La touche  clignote en bleu durant le processus de téléchargement.
- Une fois le téléchargement terminé, le menu Transfert direct réapparaît.
- Pour annuler le téléchargement, appuyez sur la touche **FUNC./SET**.



■ Sélec. et transf./Papier peint

2. Utilisez la touche ou pour sélectionner ou et appuyez sur la touche (ou .

3. Utilisez la touche ou pour sélectionner les images à télécharger, puis appuyez sur la touche .

- Les images sont téléchargées. La touche  clignote en bleu durant le processus de téléchargement.
- Appuyez sur la touche **FUNC./SET** pour annuler un téléchargement en cours.



4. Appuyez sur la touche une fois le téléchargement terminé.

Vous revenez alors au menu Transfert direct.



Seules des images JPEG peuvent être téléchargées en tant que papier peint sur un ordinateur.



L'option sélectionnée à l'aide de la touche  est conservée même lorsque l'appareil photo est mis hors tension. Le paramètre précédent est appliqué lors du prochain affichage du menu Transfert direct. L'écran de sélection d'images apparaît directement si la dernière option sélectionnée était [Sélec. et transf.] ou [Papier peint].

Cliquez sur  en bas à droite de la fenêtre pour fermer CameraWindow. Les images téléchargées s'affichent sur l'ordinateur.

■ Windows

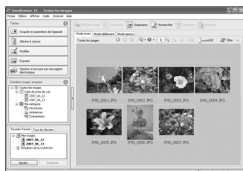

ZoomBrowser EX

■ Macintosh



ImageBrowser

Par défaut, les images sont enregistrées dans des dossiers de l'ordinateur en fonction de la date de prise de vue.

Carte du système

Accessoires fournis avec l'appareil photo



Dragonne
WS-DC2



Batterie NB-5L*1
(avec couvre-bornes)

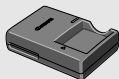

Chargeur de batterie
CB-2LX/CB-2LXE*1

Câble d'interface IFC-400PCU*1



Carte mémoire (32 Mo)



Câble AV
AVC-DC300*1
CD-ROM Canon Digital
Camera Solution Disk

Kit adaptateur secteur ACK-DC30



Connecteur DC
DR-30



Cordon
d'alimentation



Adaptateur secteur compact
CA-DC10



Boîtier étanche
WP-DC17



Flash haute puissance
HF-DC1

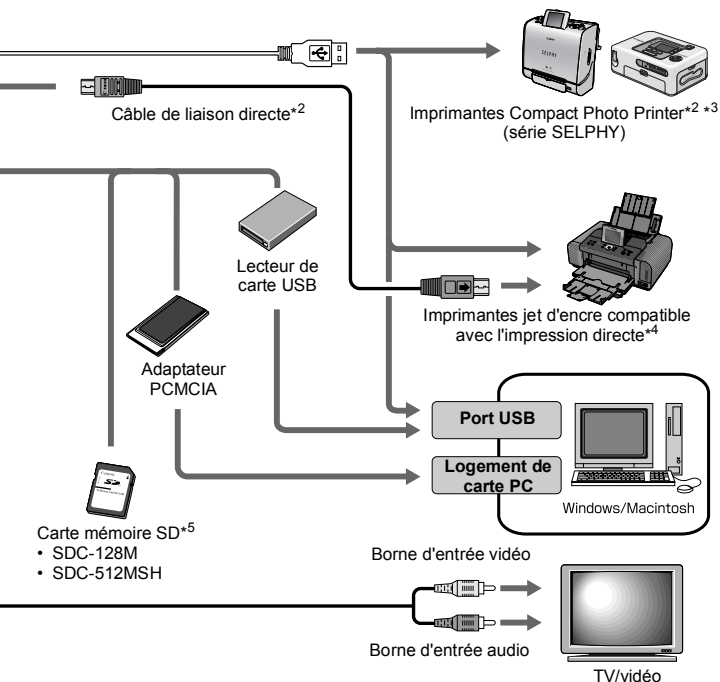

*1 Disponible également à la vente séparément.

*2 Pour plus d'informations sur l'imprimante, reportez-vous au guide d'utilisation fourni avec celle-ci.

*3 Cet appareil photo peut également être connecté aux imprimantes CP-10/CP-100/CP-200/CP-300.

*4 Pour de plus amples informations sur l'imprimante jet d'encre et sur les câbles d'interface, reportez-vous au guide d'utilisation fourni avec l'imprimante.

*5 N'est pas vendu dans certains pays.

Accessoires en option

Les accessoires suivants sont vendus séparément.

Certains accessoires ne sont pas vendus dans certains pays ou peuvent ne plus être disponibles.

■ Flash

- **Flash haute puissance HF-DC1**

Ce flash supplémentaire amovible peut être utilisé pour photographier des sujets trop éloignés pour être éclairés par le flash intégré.

■ Alimentation

- **Kit adaptateur secteur ACK-DC30**

Kit permettant d'utiliser l'électricité d'une prise de courant domestique.

Son utilisation est recommandée pour alimenter un appareil photo pendant une longue période ou en cas de connexion à un ordinateur.

- **Chargeur de batterie CB-2LX/CB-2LXE**

Adaptateur pour charger la batterie NB-5L.

- **Batterie NB-5L**

Batterie ion lithium rechargeable.

■ Autres accessoires

• Carte mémoire SD

Les cartes mémoire SD servent à stocker des images enregistrées par l'appareil photo.

Les cartes de marque Canon sont disponibles dans des capacités de 128 Mo et 512 Mo.

• Câble d'interface IFC-400PCU

Ce câble vous permet de connecter l'appareil photo à un ordinateur, à une imprimante Compact Photo Printer (série SELPHY) ou à une imprimante jet d'encre (reportez-vous au guide d'utilisation de votre imprimante jet d'encre).

• Câble AV AVC-DC300

Ce câble vous permet de connecter l'appareil photo à un téléviseur.

• Boîtier étanche WP-DC17

Vous pouvez utiliser ce boîtier pour des prises de vue sous l'eau jusqu'à 40 mètres (130 pieds) de profondeur. Il est également idéal pour des prises de vue sans souci sous la pluie, à la plage ou au ski.

Imprimantes compatibles avec l'impression directe

Canon propose les imprimantes suivantes (vendues séparément) à des fins d'utilisation avec l'appareil photo. Vous pouvez imprimer rapidement et facilement des photos de qualité en connectant ces imprimantes à l'appareil photo à l'aide d'un câble unique et en utilisant les commandes de l'appareil photo.

• Imprimantes Compact Photo Printer (série SELPHY)

• Imprimantes jet d'encre

Pour plus d'informations, rendez-vous chez votre revendeur Canon le plus proche.

L'utilisation d'accessoires Canon d'origine est recommandée.

Cet appareil photo numérique est conçu pour offrir des performances optimales avec des accessoires Canon authentiques. Canon décline toute responsabilité en cas de dommage subi par ce produit et/ou d'accidents (incendie, etc.) causés par le dysfonctionnement d'un accessoire d'une marque autre que Canon (fuite et/ou explosion d'une batterie, par exemple). Veuillez noter que cette garantie ne s'applique pas aux réparations découlant du dysfonctionnement d'un accessoire d'une marque autre que Canon, même si vous demandez que ces réparations soient effectuées à votre charge.

En savoir plus

Guide des composants

■ Vue avant

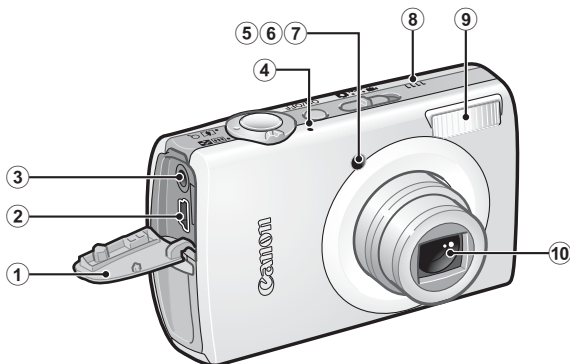

- ① Couvre-bornes
- ② Borne DIGITAL (p. 22, 26)
- ③ Borne A/V OUT (sortie audio/vidéo) (p. 183)
- ④ Microphone
- ⑤ Faisceau AF (p. 49)
- ⑥ Lampe atténuateur d'yeux rouges (p. 86)
- ⑦ Indicateur du mode retardateur (p. 73)
- ⑧ Haut-parleur
- ⑨ Flash (p. 71)
- ⑩ Objectif

Ouverture du couvre-bornes

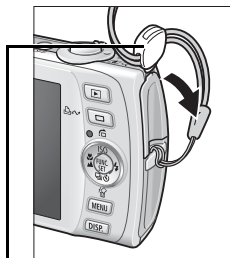

Glissez un ongle ou la pastille de la dragonne sous le haut du couvre-bornes pour l'ouvrir.

■ Vue arrière

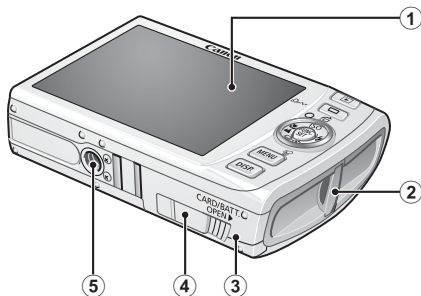

- ① Écran LCD (p. 54, 55)
- ② Dispositif de fixation de la dragonne
- ③ Couvercle du logement de la batterie et de la carte mémoire (p. 9)
- ④ Couvercle du connecteur DC (p. 210)
- ⑤ Filetage pour trépied



Il se peut que l'écran LCD soit recouvert d'un film mince en plastique destiné à le protéger contre les éraflures pendant le transport. Si c'est le cas, ôtez ce film avant d'utiliser l'appareil photo.



Il est impossible de connecter à la fois le câble d'interface et le câble AV.

■ Commandes

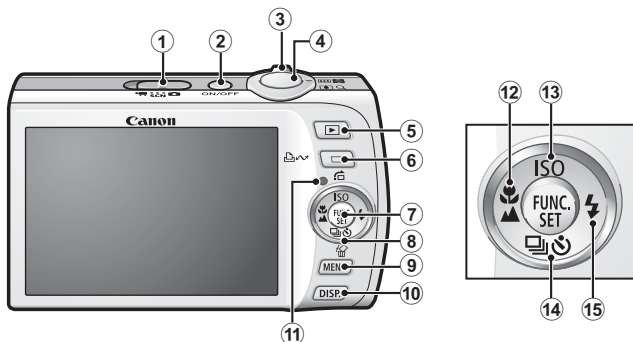

- ① Sélecteur de mode (p. 14, 44)
- ② Touche ON/OFF (p. 14)
- ③ Commande de zoom (p. 66, 130)
Prise de vue : (Grand angle)/ (Téléobjectif)
Lecture : (Index)/ (Agrandissement)
- ④ Déclencheur (p. 14)
- ⑤ Touche (Lecture) (p. 43, 172)
- ⑥ Touche (Imprimer/Partager) (p. 122)
- ⑦ Touche **FUNC./SET** (p. 47)
- ⑧ Molette de sélection tactile (p. 41)
- ⑨ Touche **MENU** (p. 48)
- ⑩ Touche **DISP.** (p. 54)
- ⑪ Témoin (p. 45)
- ⑫ Touche (Macro)/ (Infini)/ (p. 72)
- ⑬ Touche **ISO** (Vitesse ISO)/ (Saut)/ (p. 104, 134)
- ⑭ Touche (Continu)/ (Retardateur)/ (Effacer une seule image)/ (p. 21, 73, 85)
- ⑮ Touche (Flash)/ (p. 71)

Utilisation de la molette de sélection tactile

■ Effleurement de la molette

Une icône agrandie de la molette de sélection tactile s'affiche sur l'écran LCD lorsque vous placez un doigt sur la molette. De même, une icône agrandie de l'élément actuellement sélectionné s'affiche. Si vous maintenez la molette enfoncée alors que l'icône agrandie s'affiche, vous pouvez déterminer l'élément à régler.

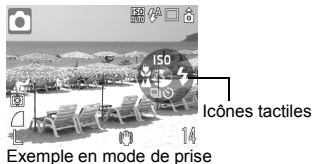
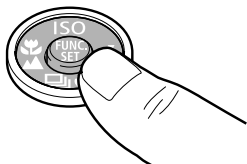

■ Mouvement circulaire du doigt sur la molette

Vous pouvez sélectionner des modes de prise de vue, des catégories ou des images en faisant un mouvement circulaire avec le doigt sur la molette. Un mouvement circulaire dans le sens contraire des aiguilles d'une montre donne le même résultat que si vous utilisez la touche ◀, tandis qu'un mouvement dans le sens des aiguilles d'une montre a le même effet que la touche ▶. (Avec certaines fonctions, la molette joue également le même rôle que les touches ▲ / ▼.)

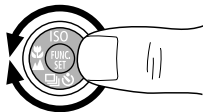

Capture d'écran de la sélection d'un mode de prise de vue







Capture d'écran d'images sélectionnées en mode de lecture





- Les fonctions qui ne peuvent pas être configurées apparaissent en grisé.
- Vous pouvez activer/désactiver l'affichage de la molette (Affich. Icônes) dans le menu [] (p. 51).
- Lorsque Affich. Icônes est réglé sur [Arrêt], l'icône de la fonction effleurée apparaît en vert sur l'écran LCD.

Les fonctions suivantes peuvent être contrôlées à l'aide de la molette de sélection tactile.

Notez toutefois qu'elle ne permet pas de configurer certaines options de certaines fonctions.

	Fonctions contrôlables	Page de référence
Prise de vue	Sélection d'un mode de prise de vue	p. 44
	Sélection d'options dans  /  /  /  /  /ISO	p. 71, 72, 73, 85, 104
	Sélection d'options du menu FUNC.	p. 47
	Modification de l'exposition (vidéo)	p. 90
Lecture	Sélection d'images	p. 17, 20, 136, 164, 168
	Opérations de lecture/modification de vidéos	p. 140, 142
	Opérations pour les mém. vocaux et l'enregistreur de son	p. 160, 162
	Opérations pour les réglages de l'impression DPOF et du transfert direct	p. 174, 181
Prise de vue et lecture	Sélection d'options dans des menus	p. 48
	Sélection de fuseaux horaires mondiaux	p. 61
	Changement de la couleur d'affichage de l'heure	p. 46
	Sélection d'options pour les réglages Mon profil	p. 184

Utilisation de la touche

La touche  permet de mettre l'appareil photo sous/hors tension et de basculer entre les modes de prise de vue et de lecture. Vous pouvez en outre attribuer des fonctions de diaporama ou d'enregistreur de son à la touche  (p. 172).

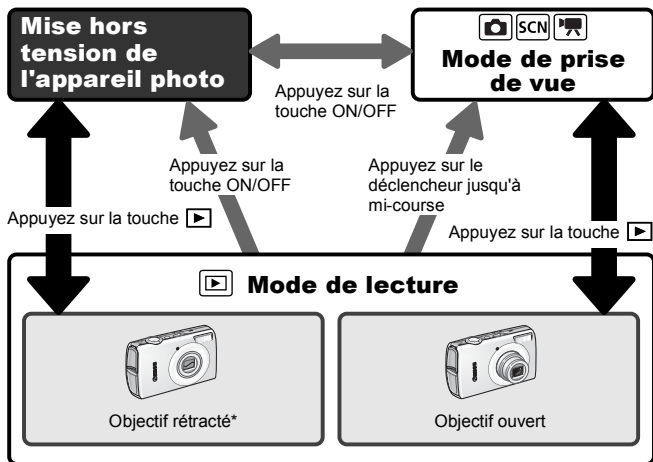
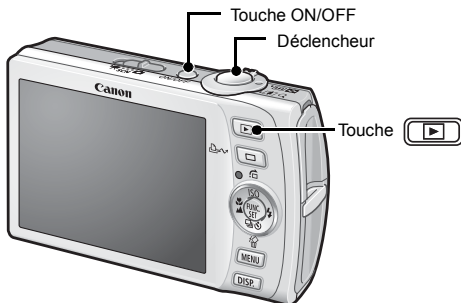

* Peut fonctionner autrement que spécifié ci-dessus lorsque des fonctions sont attribuées à la touche .





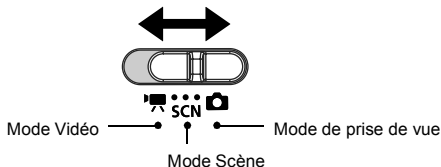

* Vous pouvez modifier l'option [Rétract. obj.] et notamment sa durée dans le menu [] (Configurer)] (p. 52).

Utilisation du sélecteur de mode











Faites glisser le sélecteur sur le mode que vous souhaitez utiliser.







Mode de prise de vue

 : Auto (p. 14)	 : Manuel (p. 84)
 : Macro numérique (p. 70)	 : Couleur contrastée (p. 116)
 : Permuter couleur (p. 118)	 : Assemblage (p. 93)

SCN Mode Scène (p. 81)

 : Portrait	 : Mode Nuit
 : Enfants & animaux	 : Intérieur
 : Feuillages	 : Neige
 : Plage	 : Feu d'artifice
 : Aquarium	 : Sous-marin

Mode Vidéo (p. 88)

 : Standard	 : Compact
 : Couleur contrastée	 : Permuter couleur
 : Mode animation	

Témoin

Le témoin à l'arrière de l'appareil photo est allumé ou clignote dans les conditions suivantes.

- Vert :** Prêt pour la prise de vue (l'appareil photo émet deux bips sonores)*/connecté à un ordinateur/affichage désactivé
- Vert clignotant :** Démarrage de l'appareil photo/enregistrement en mode vidéo animation (vidéo)/enregistrement/lecture/effacement/transfert d'images (en cas de connexion à un ordinateur/une imprimante)
- Orange :** Prêt pour la prise de vue (flash activé)
- Orange clignotant :** Prêt pour la prise de vue (avertissement de bougé de l'appareil photo)
- * L'appareil photo émet un bip sonore si la mise au point est difficile.



N'effectuez jamais les opérations suivantes lorsque le témoin clignote en vert. Ces actions risquent en effet de corrompre les données de l'image.

- Agiter ou secouer l'appareil photo
- Mettre l'appareil photo hors tension ou ouvrir le couvercle du logement de la batterie et de la carte mémoire

Fonction Mode éco

Cet appareil photo est équipé d'une fonction d'économie d'énergie (Mode éco). Il est mis hors tension dans les cas décrits ci-dessous. Pour restaurer l'alimentation, il vous suffit d'appuyer à nouveau sur la touche ON/OFF.

Mode de prise de vue	Se met hors tension environ 3 minutes après le dernier accès à une commande de l'appareil photo. L'écran LCD s'éteint automatiquement 1 minute* après le dernier accès à une commande, même si la fonction [Extinction auto] est réglée sur [Arrêt]. Appuyez sur une touche autre que ON/OFF ou modifiez l'orientation de l'appareil photo pour rallumer l'écran LCD.
Mode de lecture En cas de connexion à une imprimante	Se met hors tension environ 5 minutes après le dernier accès à une commande de l'appareil photo.

* Ce délai peut être modifié.



- La fonction Mode éco ne s'active pas pendant un diaporama ou lorsque l'appareil photo est connecté à un ordinateur.
- Il est possible de modifier les paramètres de la fonction Mode éco (p. 51).

Affichage de l'heure

Vous pouvez afficher la date et l'heure actuelles pendant une durée de 5 secondes* à l'aide des deux méthodes suivantes.

* Paramètre par défaut



Méthode 1

Maintenez la touche **FUNC./SET** enfoncée pendant que vous mettez l'appareil sous tension.

Méthode 2

En mode de prise de vue/lecture, appuyez sur la touche **FUNC./SET** pendant plus d'une seconde.

Si vous tenez l'appareil photo horizontalement, il affichera l'heure.

Si vous le tenez verticalement, il affichera la date et l'heure.

Cependant, si vous tenez l'appareil photo verticalement et utilisez la méthode 1 pour afficher la date et l'heure, seule l'heure sera affichée au départ, tout comme si vous teniez l'appareil à l'horizontale.

- Vous pouvez modifier la couleur de l'affichage en appuyant sur la touche ◀ ou ▶.
- L'affichage de l'heure disparaît au terme de l'intervalle d'affichage ou si vous appuyez sur une touche pour exécuter une nouvelle opération.
- L'intervalle d'affichage de l'heure peut être modifié dans le menu [] (p. 52).
- L'heure ne peut pas être affichée lorsque des images sont agrandies ou lorsque l'appareil est en mode de lecture d'index.

Procédures de base

Menus et paramètres

Les menus FUNC., Enreg., Lecture, Imprimer, Configurer et Mon profil permettent de régler les paramètres des modes de prise de vue ou de lecture, ainsi que d'autres paramètres tels que les paramètres d'impression, la date, l'heure et les sons.

Menu FUNC.

Ce menu permet de régler de nombreuses fonctions de prise de vue courantes.

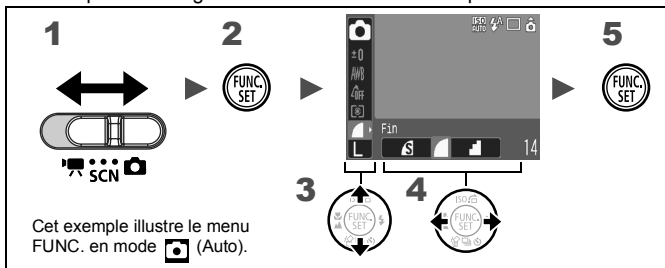



- 1 Réglez le sélecteur de mode sur , SCN ou .**
- 2 Appuyez sur la touche .**
- 3 Utilisez la touche ou pour sélectionner un élément du menu.**
 - Certains éléments ne peuvent pas être sélectionnés dans certains modes de prise de vue.
- 4 Utilisez la touche ou pour sélectionner une option pour l'élément de menu en question.**
 - Les éléments accompagnés de l'icône peuvent être modifiés à l'aide de la touche **DISP.**
 - Après avoir sélectionné une option, vous pouvez appuyer sur le déclencheur pour prendre la photo immédiatement. Ce menu réapparaît après la prise de vue, ce qui vous permet d'ajuster facilement les paramètres.
- 5 Appuyez sur la touche .**

Menus Enreg., Lecture, Imprimer, Configurer et Mon profil

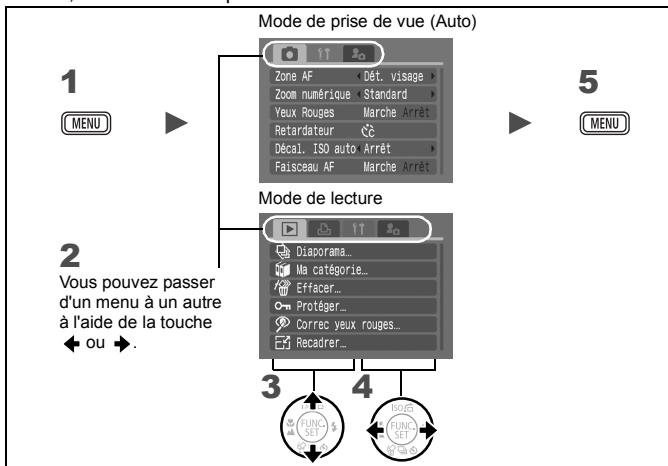
Ces menus permettent de régler des paramètres pratiques pour la prise de vue, la lecture et l'impression.









- 1** Appuyez sur la touche .
- 2** Utilisez la touche **←** ou **→** pour passer d'un menu à l'autre.
 - Vous pouvez également utiliser la commande de zoom pour basculer entre les menus.
- 3** Utilisez la touche **↑** ou **↓** pour sélectionner un élément du menu.
- 4** Utilisez la touche **←** ou **→** pour sélectionner une option.
 - Les éléments de menu suivis de (...) ne peuvent être paramétrés qu'après avoir appuyé sur la touche **FUNC./SET** pour afficher le menu suivant. Appuyez à nouveau sur la touche **FUNC./SET** pour valider le réglage, puis sur la touche **MENU** pour revenir à l'écran de menu.
- 5** Appuyez sur la touche .







Menus et paramètres par défaut

Consultez la section *Fonctions disponibles dans chaque mode de prise de vue* (p. 228).

Menu FUNC.

Les icônes affichées ici indiquent les paramètres par défaut (paramètres d'usine).











Élément de menu	Page
 Mode de prise de vue	p. 44
 Mode Scène	p. 81
 Mode Vidéo	p. 88
 Correction d'exposition	p. 107
 Mode Obtur. Lent	p. 109
 Balance Blancs	p. 111

Élément de menu	Page
 Mes couleurs	p. 114
 Mode de mesure	p. 108
 Compression (image fixe)	p. 76
 Intervalle de prise de vue (vidéo)	p. 92
 Pixels d'enregistrement (image fixe)	p. 75
 Pixels d'enregistrement (vidéo)	p. 91













Menu Enreg.

*Paramètre par défaut

Élément de menu	Options	Page/Section
Zone AF	Dét. visage*/AiAF/Centre	p. 97
Taille zone AF	Normal*/Petit	p. 99
Zoom numérique		
(Image fixe)	Standard*/Arrêt/1,6x/2,0x	
(Vidéo)	Standard*/Arrêt (En mode vidéo standard uniquement)	p. 67
Synchro lente	Marche/Arrêt*	p. 87
Yeux Rouges	Marche*/Arrêt	p. 86
Retardateur	Intervalle : 0–10*, 15, 20, 30 s Nb de vues : 1–3*–10	p. 73
Décal. ISO auto	Arrêt*/touche  /Marche	p. 105
Faisceau AF	Marche*/Arrêt	p. 191
Affichage	Arrêt/2*–10 sec./Maintien	Vous pouvez définir la durée d'affichage des images après la prise (p. 16).

Élément de menu	Options	Page/Section
Lire info	Arrêt*/Détaillé/Vérif. map.	p. 95
Enreg. Origin.	Marche/Arrêt*	p. 120
Catégorie auto	Marche*/Arrêt	p. 121
Superp. affich		
(Image fixe)	Arrêt*/Quadrillage/Guides 3:2/ Toutes	p. 124
(Vidéo)	Arrêt*/Quadrillage	
Mode Stabilisé		
(Image fixe)	Continu*/Prise de vue/ Panoramique/Arrêt	p. 79
(Vidéo)	Continu*/Arrêt	
Cachet date	Arrêt*/Date/Date/heure	p. 78
Régl. Touche 	 */  /  /  /  /  /  /  / 	p. 122

Menu Lecture

Élément de menu	Page
 Diaporama	p. 146
 Ma catégorie	p. 136
 Effacer	p. 168
 Protéger	p. 164
 Correc yeux rouges	p. 151
 Recadrer	p. 158
 Mes couleurs	p. 155
 Mém. vocal	p. 160
 Enregistr. son	p. 162
 Rotation	p. 144
 Ordre transfert	p. 181
 Régl. touche Lecture	p. 172
 Transition	p. 145

Menu Imprimer

Élément de menu	Page
Impression	
Sél. vues & quantité	
Sélectionner série	
Sélection par date	
Sélec. par catégorie	p. 174
Sélec. par dossier	
Sél. toutes vues	
Annuler tout	
Réglages impression	



Menu Configurer 

*Paramètre par défaut

Élément de menu	Options	Page/Section
Muet	Marche/Arrêt*	Réglez ce paramètre sur [Marche] pour désactiver tous les sons d'opération, sauf les signaux d'avertissement.
Volume	Arrêt/1/2*/3/4/5	Permet de régler le volume du son de départ, du signal sonore, du son du déclencheur, du son du retardateur et du son de lecture. Le volume ne peut pas être réglé si l'option [Muet] est activée ([Marche]).
Vol. Démarrage		Permet de régler le volume du son de départ lorsque l'appareil photo est mis sous tension.
Vol. Opération		Permet de régler le volume du signal sonore émis lorsque vous appuyez sur une touche autre que le déclencheur.
Vol. Retard.		Permet de régler le volume du son du retardateur émis 2 secondes avant l'activation du déclencheur.
Son déclenc.		Permet de régler le volume du son émis par l'activation du déclencheur. Ce son n'est pas émis lors de l'enregistrement d'une vidéo.
Vol. Lecture		Permet de régler le volume de lecture des vidéos et des mém. vocaux.
Affich. Icônes	Marche*/Arrêt	Permet de définir si les icônes de sélection s'affichent sur l'écran LCD lors de l'utilisation de la molette de sélection tactile (p. 41).
Luminosité	De -7 à 0* jusqu'à +7	Utilisez la touche ◀ ou ▶ pour régler la luminosité. Vous pouvez vérifier la luminosité sur l'écran LCD lorsque vous réglez ce paramètre.
Mode éco		p. 45
Extinction auto	Marche*/Arrêt	Permet de définir si l'appareil photo s'éteint automatiquement ou non après une période d'inactivité déterminée.
Affichage OFF	10 sec./20 sec./ 30 sec./1 min.*/ 2 min./3 min.	Permet de régler le délai qui doit s'écouler avant que l'écran LCD ne s'éteigne si aucune fonction de l'appareil photo n'est exécutée.





Élément de menu	Options	Page/Section
Fuseau horaire	Pays*/monde	p. 61
Date/Heure		p. 12
Afficher heure	0–5*–10 sec./ 20 sec./ 30 sec./1 min./ 2 min./3 min.	p. 46
Formater		Vous pouvez également sélectionner un formatage simple (p. 65).
N° fichiers	Continue*/ Réinit. Auto	p. 128
Créer dossier		p. 126
Créer nouveau dossier	Marque (activée)/ Pas de marque (désactivée)	Crée un dossier lors de la session de prise de vue suivante.
Création auto	Arrêt*/TLJ/Lundi-Dimanche/ Mensuel	Vous pouvez également définir une heure de création automatique.
Rotation auto	Marche*/Arrêt	p. 125
Rétract. obj.	1 minute*/ 0 seconde	Définit le délai de rétraction de l'objectif lorsque vous passez du mode de prise de vue au mode de lecture.
Langue		p. 13
Système vidéo	NTSC/PAL	p. 183
Méthode impr.	Auto*/ 	Voir ci-dessous.
Réinit. tout		p. 64

Méthode impr.

Vous pouvez modifier le mode de connexion de l'imprimante. Bien qu'il ne soit en principe pas nécessaire de modifier ces paramètres, sélectionnez toutefois  lorsque vous imprimez une image enregistrée en mode  (Écran large) avec le paramètre de page entière sur du papier grand format avec l'imprimante Compact Photo Printer Canon SELPHY CP750/CP740/CP730/CP720/CP710/CP510. Dans la mesure où ce réglage est enregistré même lorsque l'appareil est hors tension, prenez soin de rétablir le réglage [Auto] pour imprimer des images dans d'autres tailles. (Ce réglage ne peut cependant pas être modifié lorsque l'imprimante est connectée.)

Menu Mon profil

*Paramètre par défaut

Élément de menu	Paramètres disponibles	Page
Thème	Permet de sélectionner un thème commun pour chaque paramètre Mon profil.	p. 184
Première image	Permet de définir l'image affichée lors de la mise sous tension de l'appareil photo.	
Son départ	Permet de définir le son émis lors de la mise sous tension de l'appareil photo.	
Signal sonore	Permet de définir le son émis lorsque vous appuyez sur une touche autre que le déclencheur.	
Son retardateur	Permet de définir le son émis 2 secondes avant l'activation du déclencheur en mode Retardateur.	
Son déclenc.	Permet de définir le son émis lorsque vous appuyez sur le déclencheur. Il n'y a pas de son de déclencheur pour les vidéos.	
Contenu du menu Mon profil	 (Arrêt) /  * /  / 	

Utilisation de l'écran LCD



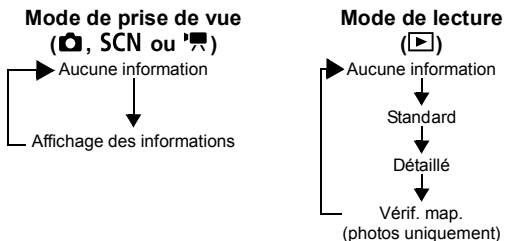

1 Appuyez sur la touche .

- Le mode d'affichage change à chaque pression sur la touche, comme suit.



- Les informations de prise de vue s'affichent pendant environ 6 secondes lors de la modification d'un paramètre et ce, quel que soit le mode d'affichage sélectionné.



- L'écran LCD est réglé sur l'affichage des informations en mode , , ,  ou .
- L'écran LCD ne bascule pas vers l'affichage détaillé ou la vérification de mise au point en mode d'affichage agrandi ou de lecture d'index.





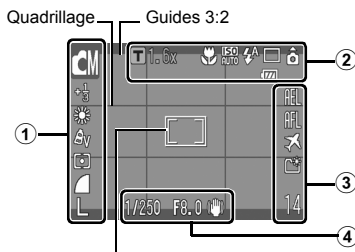



Informations affichées sur l'écran LCD

■ Mode de prise de vue



[] Cadre de mesure spot / [] Zone visage / □ Zone AF

Mode de prise de vue		p. 14, 70, 81, 84, 88
Correction d'exposition	-2 ... +2	p. 107
Mode Obtur. Lent	1" ... 15"	p. 109
Balance Blancs		p. 111
Mes couleurs		p. 114
① Mode de mesure		p. 108
Compression (image fixe)		p. 76
Intervalle de prise de vue (vidéo)	1" 2" (sélectionné)	p. 92
Pixels d'enregistrement	L M1 M2 M3 S W	p. 75
Pixels d'enregistrement (vidéos)	640 640 320 160	p. 91
Avertissement de bougé de l'appareil photo	(rouge)	p. 189
Téléconvertisseur numérique/ Zoom de sécurité	T 1,6x/2,0x 	p. 67
② Macro/Infini		p. 72
Vitesse ISO*	ISO AUTO ISO FT ISO 80 ISO 100 ISO 200 ISO 400 ISO 800 ISO 1600 (ISO 80 ... ISO 1600)	p. 104

	Flash		p. 71
	Mode drive		p. 73, 85
②	Rotation auto		p. 125
	Enregistrement vidéo	[● ENR]	p. 89
	Batterie faible		p. 206
	Mem. Expo/Mémorisation d'exposition du flash	AEL FEL	p. 102, 103
	Mem. AF	AFL	p. 100
③	Fuseau horaire		p. 61
	Créer dossier		p. 126
	Photos : prises de vue enregistrables		p. 219
	Vidéos : temps restant/écoulé		p. 220
	Vitesse d'obturation*		–
	Valeur d'ouverture*		–
④	Barre de réglage de l'exposition (vidéo)		p. 90
	Stabilisateur d'image		p. 79

* S'affiche lorsque le déclencheur est enfoncé à mi-course. Néanmoins, lorsque vous utilisez la photographie au flash, l'appareil photo réajuste automatiquement la vitesse ISO, d'obturation ou d'ouverture sur un réglage optimal ce qui peut créer une différence entre les informations de lecture et les informations affichées.



Si le témoin clignote en orange et que l'icône d'avertissement de bougé de l'appareil photo () est rouge, cela signifie qu'une vitesse d'obturation lente a peut-être été sélectionnée en raison d'un éclairage insuffisant.

Utilisez les méthodes suivantes pour la prise de vue :

- Paramétrez l'option Mode Stabilisé sur un réglage autre que [Arrêt] (p. 79)
- Augmentez la vitesse ISO (p. 104)
- Configurez Décal. ISO auto sur un réglage autre que [Arrêt] (p. 105)
- Sélectionnez un réglage autre que  (flash désactivé) (p. 71)
- Fixez l'appareil photo sur un trépied ou un autre dispositif

■ Mode Lecture (Standard)



①	Lecture définie		p. 134
	La charge restante de la batterie s'affiche.		p. 206
②	Nombre d'images affichées/Nombre total d'images		–
	Numéro de dossier-Numéro de fichier		p. 126
	Compression (photos)		p. 75, 91
	Pixels d'enregistrement (photos)		
	Vidéo		
③	Correc yeux rouges/Mes couleurs/Recadrer		p. 151, 155, 158
	Son au format WAVE		p. 160
	État de protection		p. 164
	Date/heure de prise de vue		p. 12

■ Mode Lecture (Détailé)

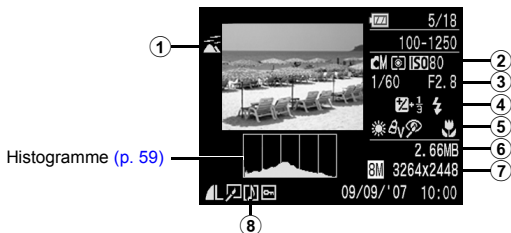

①	Catégorie auto/ Ma catégorie		p. 121, 136
②	Mode de prise de vue		p. 14, 70, 81, 84, 88
	Mode de mesure		p. 108
	Vitesse ISO	ISO 80 ... ISO 1600	p. 104
	Vitesse d'obturation		–
	Valeur d'ouverture		–
③	Intervalle de prise de vue (vidéo)		p. 92
	Pixels d'enregistrement/ Nb im./sec. (vidéos)		p. 91
④	Correction d'exposition		p. 107
	Flash		p. 71
⑤	Balance Blancs		p. 111
	Mes couleurs, Couleur contrastée, Permuter couleur		p. 114, 116, 118
	Fonction Correc yeux rouges		p. 151
	Macro/Infini		p. 72
⑥	Taille de fichier		p. 221
⑦	Image fixe : pixels d'enregistrement, Vidéos : durée de la vidéo		p. 75, 88

■ Vérif. map.



①	Nombre d'images affichées/Nombre total d'images		
②	Compression (photos)		p. 76
	Pixels d'enregistrement		p. 75

Les informations suivantes peuvent aussi être affichées avec certaines images.

	Un fichier son d'un format autre que WAVE est joint ou le format de fichier n'est pas reconnu.
	Image JPEG non conforme à la norme de conception pour le système de fichiers de l'appareil photo (p. 215)
	Image RAW
	Paramètre des pixels d'enregistrement des images non reconnu



Il est possible que les informations des images prises sur d'autres appareils photo ne s'affichent pas correctement.

Fonction Histogramme

L'histogramme est un graphique qui vous permet de vérifier la luminosité de l'image. Plus la tendance est à gauche, plus l'image est sombre. Plus la tendance est à droite, plus l'image est claire.

Si l'image est trop sombre, réglez la correction d'exposition sur une valeur positive. De la même manière, si l'image est trop claire, réglez la correction d'exposition sur une valeur négative (p. 107).

Exemples d'histogramme



Image sombre

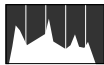

Image équilibrée

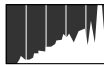

Image lumineuse

Luminosité de l'écran LCD

Paramètres de luminosité de l'écran LCD

La luminosité de l'écran LCD peut être modifiée des deux façons suivantes.

- Modification des paramètres à l'aide du menu Configurer (p. 51)
- Modification des paramètres à l'aide de la touche **DISP.** (fonction Luminosité LCD rapide)

Quelle que soit l'option sélectionnée dans le menu Configurer, vous pouvez régler l'écran LCD sur la luminosité maximale en appuyant sur la touche **DISP.** pendant plus d'une seconde.*

- Pour restaurer le précédent réglage de luminosité, appuyez de nouveau sur la touche **DISP.** pendant plus d'une seconde.
- La prochaine fois que vous allumerez l'appareil photo, la luminosité de l'écran LCD sera celle sélectionnée dans le menu Configurer.

* Vous ne pouvez pas changer la luminosité de l'écran LCD avec cette fonction si vous l'avez déjà réglée sur la valeur la plus grande dans le menu Configurer.

Affichage nocturne

Lorsque vous prenez des photos dans des endroits sombres, l'appareil photo éclaircit automatiquement l'écran LCD en fonction de la luminosité du sujet, ce qui permet de le cadrer plus facilement.







- Il est possible que des parasites apparaissent et que les mouvements du sujet affiché sur l'écran LCD semblent saccadés. Cela n'a toutefois pas de conséquences sur l'image enregistrée. La luminosité de l'image affichée sur l'écran et celle de l'image réellement enregistrée sont différentes.

Réglage du fuseau horaire

Lorsque vous voyagez à l'étranger, vous pouvez enregistrer des images en utilisant la date et l'heure locales simplement en modifiant le paramètre Fuseau horaire si vous avez pré-enregistré les fuseaux horaires de destination. L'avantage de cette fonction est que vous ne devez pas modifier les paramètres Date/Heure.

Réglage des fuseaux horaires nationaux/mondiaux

1 Sélectionnez [Fuseau horaire].

1. Appuyez sur la touche .
2. Utilisez la touche  ou  pour sélectionner le menu .
3. Utilisez la touche  ou  pour sélectionner [Fuseau horaire].
4. Appuyez sur la touche .

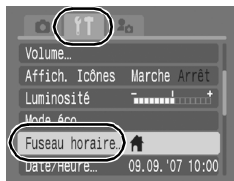







2 Sélectionnez (Pays).

1. Utilisez la touche  ou  pour sélectionner .
 2. Appuyez sur la touche .
- Lors de la première utilisation de cette fonction, vérifiez que l'écran illustré à droite apparaît, puis appuyez sur la touche **FUNC./SET**.



3 Sélectionnez une zone comme pays.

1. Utilisez la touche  ou  pour sélectionner le fuseau horaire du pays.
 2. Appuyez sur la touche .
- Pour paramétrer l'option Heure avancée, utilisez la touche  ou  pour afficher . L'heure est avancée d'1 heure.



4 Sélectionnez ✈ (Monde).

1. Utilisez la touche ↓ pour sélectionner ✈.
2. Appuyez sur la touche .

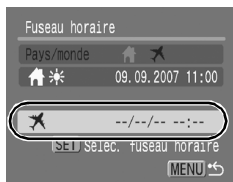

5 Sélectionnez une zone de destination.







1. Utilisez la touche ← ou → pour sélectionner un fuseau horaire de destination.
 2. Appuyez sur la touche .
- De même qu'à l'étape 3, vous pouvez paramétrer l'heure avancée.

Décalage horaire par rapport au fuseau horaire national





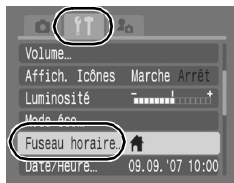

Passage au fuseau horaire de destination

1 Sélectionnez [Fuseau horaire].

1. Appuyez sur la touche .
2. Utilisez la touche  ou  pour sélectionner le menu .
3. Utilisez la touche  ou  pour sélectionner [Fuseau horaire].
4. Appuyez sur la touche .



2 Sélectionnez (Monde).

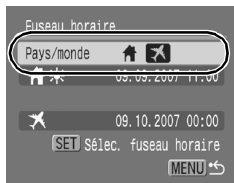

1. Utilisez la touche  ou  pour sélectionner .
2. Appuyez sur la touche .
 - Pour modifier le fuseau horaire de destination, utilisez la touche **FUNC./SET**.
 - Lorsque vous modifiez le fuseau horaire de destination,  s'affiche sur l'écran.



Si vous modifiez la date et l'heure alors que l'option Monde est sélectionnée, la date et l'heure du pays sont également changées automatiquement.



Rétablissement des valeurs par défaut des paramètres

1 Sélectionnez [Réinit. tout].

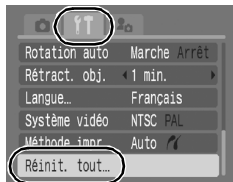
1. Appuyez sur la touche .
2. Utilisez la touche  ou  pour sélectionner le menu .
3. Utilisez la touche  ou  pour sélectionner le menu [Réinit. tout].
4. Appuyez sur la touche .



2 Validez le réglage.

1. Utilisez la touche  ou  pour sélectionner [OK].
2. Appuyez sur la touche .

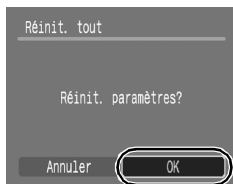

- Les paramètres ne peuvent pas être réinitialisés lorsque l'appareil photo est connecté à un ordinateur ou à une imprimante.
- Il est impossible de réinitialiser les paramètres suivants :
 - Mode de prise de vue
 - Les options [Fuseau horaire], [Date/Heure], [Langue] et [Système vidéo] du menu  (p. 52)
 - Données de balance des blancs enregistrées avec la fonction de balance des blancs personnalisée (p. 112)
 - Les couleurs spécifiées dans les modes [Couleur contrastée] (p. 116) ou [Permuter couleur] (p. 118)
 - Paramètres de Mon profil récemment ajoutés (p. 185)







Formatage de cartes mémoire

Vous devez formater toute nouvelle carte mémoire, de même que les cartes dont vous voulez effacer toutes les images et autres données.



- Veuillez noter que le formatage (initialisation) d'une carte mémoire efface toutes les données, y compris les images protégées et les autres types de fichier.
- Si l'icône  s'affiche, cela signifie que la carte mémoire contient des données audio enregistrées avec l'enregistreur de son. Soyez prudent lorsque vous la formatez.

1 Sélectionnez [Formater].

1. Appuyez sur la touche .
2. Utilisez la touche  ou  pour sélectionner le menu .
3. Utilisez la touche  ou  pour sélectionner [Formater].
4. Appuyez sur la touche .



2 Validez le réglage.

1. Utilisez la touche  ou  pour sélectionner [OK].
2. Appuyez sur la touche .
 - Pour effectuer un formatage simple, utilisez la touche  pour sélectionner [Formatage simple] et la touche  ou  pour ajouter une marque.
 - Lorsque l'option [Formatage simple] est sélectionnée, vous pouvez interrompre le formatage d'une carte en appuyant sur la touche **FUNC./SET**. Vous pouvez continuer à utiliser une carte sans problème lorsque le formatage est interrompu, mais les données qu'elle contient seront effacées.

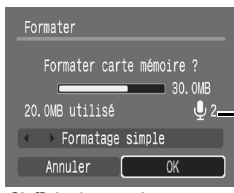

S'affiche lorsque la carte mémoire contient des données audio enregistrées avec l'enregistreur de son (p. 162).



Formatage simple

Nous vous conseillons d'utiliser l'option [Formatage simple] lorsque vous pensez que la vitesse d'enregistrement/de lecture d'une carte mémoire a diminué. Un formatage simple peut prendre 2 à 3 minutes avec certaines cartes mémoire.

Fonctions de prise de vue courantes

Vous pouvez également utiliser la molette de sélection tactile pour sélectionner des modes de prise de vue ou des options du menu FUNC. Reportez-vous à la [p. 41](#).



Prise de vue avec le zoom optique

➔ Consultez la section *Fonctions disponibles dans chaque mode de prise de vue* ([p. 228](#)).



Le zoom peut être réglé sur une distance focale comprise entre 28 et 105 mm (équivalent en format 24 x 36 mm).

1 Déplacez la commande de zoom vers ou .

-  Grand angle : effectue un zoom arrière.
-  Téléobjectif : effectue un zoom avant.

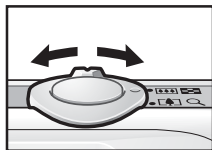

Utilisation du zoom numérique/ téléconvertisseur numérique



➔ Consultez la section *Fonctions disponibles dans chaque mode de prise de vue* (p. 228).



Pour prendre une photo, vous pouvez combiner les zooms optique et numérique. Les caractéristiques de prise de vue et les distances focales disponibles (équivalent en format 24 x 36 mm) sont les suivantes :

Sélection	Distance focale	Caractéristiques de prise de vue
Standard	28–420 mm	Permet de réaliser des prises de vue selon un facteur d'agrandissement maximal de 15x en combinant les zooms optique et numérique. En mode Vidéo, seul le mode Standard peut être sélectionné.
Arrêt	28–105 mm	Permet de réaliser des prises de vue sans zoom numérique.
1.6x	44,8–168 mm	Le zoom numérique est réglé sur le facteur sélectionné et la distance focale s'aligne sur la position téléobjectif maximum. Il est ainsi possible d'utiliser une vitesse d'obturation plus rapide, ce qui diminue les risques de bougé de l'appareil par rapport aux photos prises au même angle de vue avec l'option [Standard] ou [Arrêt].
2.0x	56–210 mm	



- Le zoom numérique ne peut pas être utilisé en mode (Carte postale) ou (Écran large).
- Les options [1.6x] et [2.0x] ne peuvent pas être réglées en mode .

Prise de vue avec le zoom numérique

1 Sélectionnez [Zoom numérique].

1. Appuyez sur la touche .
2. Dans le menu , utilisez la touche ou pour sélectionner [Zoom numérique].



2 Validez le réglage.

1. Utilisez la touche ◀ ou ▶ pour sélectionner [Standard].
2. Appuyez sur la touche .





3 Déplacez la commande de zoom vers et prenez une photo.

- Le paramètre des zooms numérique et optique combinés s'affiche sur l'écran LCD.
- Selon le nombre de pixels d'enregistrement défini, il se peut que la qualité de l'image se détériore (le facteur d'agrandissement apparaît en bleu).
- Déplacez la commande de zoom vers  pour effectuer un zoom arrière.



Zone de zoom de sécurité

Cet appareil photo intègre une fonction de zoom de sécurité, qui permet de passer sans interruption du zoom optique au zoom numérique jusqu'à ce que la qualité de l'image soit dégradée à un paramètre de pixels d'enregistrement donné. L'icône  s'affiche au paramètre de zoom maximum avant que la qualité de l'image ne soit dégradée. Vous pouvez alors augmenter le facteur d'agrandissement en déplaçant à nouveau la commande de zoom vers l'icône . La zone de zoom de sécurité varie en fonction du paramètre de pixels d'enregistrement sélectionné, comme illustré ci-dessous.

Facteur de zoom de sécurité

	Zoom optique	Zoom numérique	
L	3,8x →		
M1		4,8x →	
M2			6,1x →
M3		7,8x →	
S		15,0x →	



  Zone sans détérioration  Zone avec détérioration

Prise de vue avec le téléconvertisseur numérique

La fonction de téléconvertisseur numérique utilise le zoom numérique pour reproduire les effets d'un téléconvertisseur (objectif utilisé dans les prises de vue avec téléobjectif).

1 Sélectionnez

[Zoom numérique].

1. Appuyez sur la touche  .
2. Dans le menu , utilisez la touche \uparrow ou \downarrow pour sélectionner [Zoom numérique].

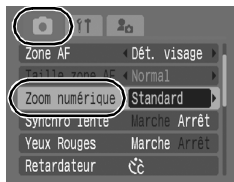



2 Validez le réglage.

1. Utilisez la touche \leftarrow ou \rightarrow pour sélectionner [1.6x] ou [2.0x].
2. Appuyez sur la touche  .



3 Réglez l'angle de vue à l'aide de la commande de zoom et prenez la photo.

-  s'affiche sur l'écran LCD.
- Selon le nombre de pixels d'enregistrement défini, il se peut que la qualité de l'image se détériore ( s'affiche et le facteur d'agrandissement apparaît en bleu).



⚡ Utilisation du flash



➔ Consultez la section *Fonctions disponibles dans chaque mode de prise de vue* (p. 228).



1 Appuyez sur la touche ⚡.

1. Utilisez la touche ← ou → pour modifier le mode de flash.

- : [Auto]
- : [Marche]
- : [Arrêt]

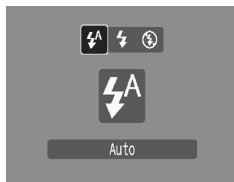

Si l'icône d'avertissement de bougé de l'appareil photo s'affiche, il est conseillé de fixer l'appareil photo sur un trépied ou un autre dispositif avant de prendre la photo.



Prise de vue en gros plan/en mode infini



 Consultez la section *Fonctions disponibles dans chaque mode de prise de vue* (p. 228).



Vous pouvez prendre des photos en gros plan ou à l'infini.





	Macro	<p>Utilisez ce mode pour réaliser des gros plans de fleurs ou de petits objets. Zone de l'image à une distance de mise au point minimum entre l'extrémité de l'objectif et le sujet</p> <ul style="list-style-type: none"> • Réglage grand angle maximum : 46 x 34 mm (1,8 x 1,3 pouce) Distance de mise au point minimum : 3 cm (1,2 pouce) • Réglage téléobjectif maximum : 108 x 81 mm (4,3 x 3,2 pouces) Distance de mise au point minimum : 30 cm (1 pied)
	Infini	<p>Utilisez ce mode pour réaliser des prises de vue à une distance depuis l'extrémité de l'objectif comprise entre 3 m (9,8 pieds) et l'infini.</p>

1 Appuyez sur la touche / .

1. Utilisez la touche  ou  pour sélectionner  ou .



Pour annuler le mode Macro

Appuyez sur la touche  /  et utilisez la touche  ou  pour sélectionner  (Normal).



Si vous utilisez le flash en mode Macro, vous risquez d'obtenir des bords d'image sombres.

Utilisation du retardateur



Consultez la section *Fonctions disponibles dans chaque mode de prise de vue* (p. 228).



Vous pouvez régler au préalable l'intervalle et le nombre de prises de vue que vous souhaitez prendre.

	<p>Retardateur 10 sec : prend la photo 10 secondes après que vous avez appuyé sur le déclencheur.</p> <ul style="list-style-type: none"> • 2 secondes avant l'activation du déclencheur, le son du retardateur et le témoin s'accélèrent*.
	<p>Retardateur 2 sec : prend la photo 2 secondes après que vous avez appuyé sur le déclencheur.</p> <ul style="list-style-type: none"> • Le retardateur émet des bips rapides* lorsque vous appuyez sur le déclencheur et celui-ci est activé 2 secondes plus tard.
	<p>Retardat. personnalisé : vous pouvez modifier l'intervalle (0–10, 15, 20, 30 secondes) et le nombre de prises de vue (1–10).</p> <ul style="list-style-type: none"> • Lorsque [Intervalle] est réglé sur 2 secondes ou plus, le son du retardateur s'accélère 2 secondes avant l'activation du déclencheur. Lorsque [Nb de vues] est configuré sur une valeur supérieure à 1, le son du retardateur est uniquement audible avant la première prise. • Paramètre ne pouvant pas être réglé en mode , , ou Vidéo.

* Il peut y avoir des différences en fonction des paramètres Mon profil définis (p. 184).

1 Appuyez sur la touche

1. Utilisez la touche ou pour modifier le mode Retardateur.



2 Prenez une photo.





- Lorsque le déclencheur est enfoncé à fond, le retardateur est activé et son témoin clignote (si vous utilisez la fonction d'atténuation des yeux rouges, il reste allumé les 2 dernières secondes).

Pour annuler le retardateur

Appuyez sur la touche et utilisez la touche ou pour sélectionner .







Modification de l'intervalle et du nombre de prises de vue (📷)

1 Sélectionnez [Retardateur].

1. Appuyez sur la touche .
2. Dans le menu , utilisez la touche  ou  pour sélectionner [Retardateur].
3. Appuyez sur la touche .



2 Validez le réglage.

1. Utilisez la touche  ou  pour sélectionner [Intervalle] ou [Nb de vues], puis modifiez les réglages à l'aide de la touche  ou .
2. Appuyez sur la touche .
3. Appuyez sur la touche .



Si l'option [Nb de vues] est réglée sur 2 prises ou plus, les événements suivants se produisent.

- Les paramètres d'exposition et de la balance des blancs sont mémorisés sur ceux sélectionnés pour la première prise
- Si vous utilisez le flash, l'intervalle entre les prises de vue s'allonge car le flash doit se charger.
- L'intervalle entre les prises de vue s'allonge à mesure que la mémoire intégrée de l'appareil photo se remplit.
- La prise de vues s'interrompt automatiquement lorsque la carte mémoire est pleine.

Modification des pixels d'enregistrement/ Compression (photos)



➔ Consultez la section *Fonctions disponibles dans chaque mode de prise de vue* (p. 228).



1 Sélectionnez un paramètre de résolution.

1. Appuyez sur la touche .
2. Utilisez la touche ou pour sélectionner **L**, puis la touche ou pour modifier l'option.
3. Appuyez sur la touche .

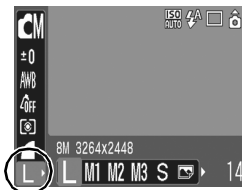



Valeurs approximatives des pixels d'enregistrement

Pixels d'enregistrement				But*
L (Haute)	8 M	3 264 x 2 448 pixels	Élevée ↑ ↓ Basse	Impression jusqu'au format A3 297 x 420 mm (11,7 x 16,5 pouces)
M1 (Moyenne 1)	5 M	2 592 x 1 944 pixels		Impression jusqu'au format A4 210 x 297 mm (8,3 x 11,7 pouces) Impression jusqu'au format Lettre 216 x 279 mm (8,5 x 11 pouces)
M2 (Moyenne 2)	3 M	2 048 x 1 536 pixels		Impression jusqu'au format A5 148 x 210 mm (6 x 8,3 pouces)
M3 (Moyenne 3)	2 M	1 600 x 1 200 pixels		Imprimer au format carte postale 148 x 100 mm (6 x 4 pouces) Imprimer au format L (Large) 119 x 89 mm (4,7 x 3,5 pouces)
S (Basse)	0,3 M	640 x 480 pixels		Envoyer des images par messagerie électronique sous la forme de pièces jointes ou prendre un plus grand nombre de photos
ou (Carte postale)	1 600 x 1 200 pixels			En cas d'impression sur des cartes postales.
W (Écran large)	3 264 x 1 832 pixels			Impression de clichés grand format (Vous pouvez vérifier la composition avec un rapport largeur-hauteur 16:9. Les zones non enregistrées sont indiquées par une bordure noire sur l'écran LCD.)

: Sélectionnez le nombre de pixels d'enregistrement. (M est l'abréviation de mégapixels).



* Les formats de papier sont différents selon les régions.

1 Sélectionnez un paramètre de compression.

1. Appuyez sur la touche .
2. Utilisez la touche \uparrow ou \downarrow pour sélectionner , puis la touche \leftarrow ou \rightarrow pour modifier l'option.
3. Appuyez sur la touche .



Valeurs approximatives des paramètres de compression

Compression		But
 Super-Fin	Haute qualité \updownarrow	Prendre des photos de qualité supérieure
 Fin		Prendre des photos de qualité normale
 Normal	Normale	Prendre un plus grand nombre de photos



- Consultez la section *Tailles des données d'image (estimation)* (p. 221).
- Consultez la section *Cartes mémoire et performances estimées* (p. 219).









Configuration du mode Carte postale

➔ Consultez la section *Fonctions disponibles dans chaque mode de prise de vue* (p. 228).



Vous pouvez prendre des photos avec les paramètres optima pour les cartes postales en composant ces images à l'intérieur de la zone d'impression (rapport largeur-hauteur d'environ 3:2) qui apparaît sur l'écran LCD.

1 Sélectionnez le mode Carte postale.

1. Appuyez sur la touche .
2. Utilisez la touche  ou  pour sélectionner , puis sélectionnez  à l'aide de la touche  ou .
3. Appuyez sur la touche .

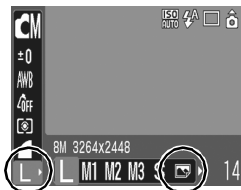

- Environ 2 M de pixels d'enregistrement et paramètres de compression réglés sur Fin.
- La zone qui ne sera pas imprimée apparaît en grisé.



Vous ne pouvez pas utiliser le zoom numérique ni le téléconvertisseur numérique dans ce mode.



Pour obtenir des instructions sur l'impression, reportez-vous au *Guide d'utilisation de l'impression directe*.

Intégration de la date dans les données d'image



Consultez la section *Fonctions disponibles dans chaque mode de prise de vue* (p. 228).



Vous pouvez intégrer la date aux données d'image lorsque (Carte postale) est sélectionné.

1 Sélectionnez le mode Carte postale.

1. Appuyez sur la touche .
2. Utilisez la touche \uparrow ou \downarrow pour sélectionner , puis sélectionnez à l'aide de la touche \leftarrow ou \rightarrow .
3. Appuyez sur la touche .

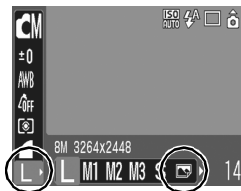

2 Sélectionnez [Cachet date].

1. Appuyez sur la touche .
2. Dans le menu , utilisez la touche \uparrow ou \downarrow pour sélectionner [Cachet date].

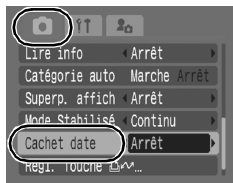

3 Réglez la date et l'heure.

1. Utilisez la touche \leftarrow ou \rightarrow pour sélectionner [Date] ou [Date/heure].
2. Appuyez sur la touche .
 - Affichage de l'écran LCD
 - : [Arrêt]
 - : [Date]/[Date/heure]



- Assurez-vous au préalable que la date et l'heure ont été réglées sur l'appareil photo (p. 12).
- Le cachet de date ne peut pas être supprimé des données d'image une fois qu'il a été appliqué.



Pour imprimer la date sur toutes les images, à l'exception du format Carte postale, utilisez les paramètres du logiciel (ZoomBrowser EX ou ImageBrowser) ou de l'imprimante. Pour plus d'informations, reportez-vous au guide d'utilisation de chaque produit.

Réglage de la fonction de stabilisation d'image



➔ Consultez la section *Fonctions disponibles dans chaque mode de prise de vue* (p. 228).



La fonction de stabilisation d'image permet de réduire au minimum les risques de bougé de l'appareil (images floues) lorsque vous photographiez des sujets éloignés agrandis ou lorsque vous effectuez des prises de vue dans des endroits sombres sans flash.

–	Arrêt	–
	Continu	Vous pouvez vérifier sur l'écran LCD l'effet du mode Stabilisé sur le flou d'image, car ce mode reste actif en permanence. Cela simplifie la composition d'images et la mise au point sur les sujets.
	Prise de vue	Le mode Stabilisé ne s'active que lorsque vous appuyez sur le déclencheur. Ainsi, les sujets sont capturés avec moins de flou, même si leurs mouvements sur l'écran LCD ne sont pas fluides. Cette option n'est pas disponible en mode Vidéo.
	Panoramique	Cette option stabilise uniquement l'effet des mouvements verticaux de l'appareil photo sur l'image. Cette option est recommandée pour photographier des sujets qui se déplacent sur un plan horizontal. Cette option n'est pas disponible en mode Vidéo.

1 Sélectionnez [Mode Stabilisé].

- Appuyez sur la touche .
- Dans le menu , utilisez la touche ou pour sélectionner [Mode Stabilisé].

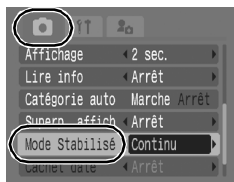

2 Validez le réglage.

1. Utilisez la touche ◀ ou ▶ pour sélectionner une option de stabilisation d'image.
2. Appuyez sur la touche  .

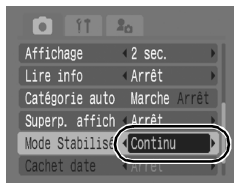

- Le bougé de l'appareil photo ne peut pas être entièrement corrigé en cas de prise de vue à des vitesses d'obturation lentes (photos de nuit, par exemple). Dans ce cas, réglez le paramètre Décal. ISO auto (p. 105) sur une valeur autre que [Arrêt] ou utilisez un trépied.
- Si le bougé de l'appareil photo est trop important, il risque de ne pas pouvoir être entièrement corrigé.
- Lors d'une prise de vue panoramique, maintenez l'appareil photo à l'horizontale. En effet, la stabilisation ne fonctionne pas si l'appareil est positionné à la verticale.
- Si vous sélectionnez [Prise de vue] ou [Panoramique] en mode de prise de vue (photos), puis passez en mode Vidéo, le paramètre est remplacé par [Continu].

Différentes méthodes de prise de vue

Vous pouvez également utiliser la molette de sélection tactile pour sélectionner des modes de prise de vue ou des options du menu FUNC. Reportez-vous à la p. 41.

Prise de vue dans des modes conçus pour des conditions spéciales

SCN

➔ Consultez la section *Fonctions disponibles dans chaque mode de prise de vue* (p. 228).



Vous pouvez réaliser des prises de vue avec les réglages les plus appropriés à la scène.

1 Sélectionnez un mode de prise de vue.

1. Placez le sélecteur de mode sur la position **SCN**.
2. Appuyez sur la touche .
3. Utilisez la touche  ou  pour sélectionner , puis la touche  ou  pour sélectionner un mode.
4. Appuyez sur la touche .



Portrait

Permet d'obtenir un sujet net avec un effet de douceur à l'arrière-plan.



Mode Nuit

Permet d'effectuer des prises de vue lorsque les sujets sont dans la pénombre ou sur un arrière-plan nocturne afin de réduire l'impact des mouvements de l'appareil photo sans utiliser de trépied.



Enfants & animaux

Permet de profiter de toutes les occasions de photographier des sujets en mouvement, comme des enfants ou des animaux.



Intérieur

Permet d'éviter les « bougés » et conserve les teintes réelles du sujet lors des prises de vue dans des conditions d'éclairage fluorescent ou au tungstène.



Feuillages

Prend des photos d'arbres et de feuilles, par exemple de nouvelles pousses, des feuilles mortes ou une nouvelle floraison, dans des couleurs éclatantes.



Neige

Prend des photos sans teinte bleue et sans que les sujets n'apparaissent sombres par rapport à un arrière-plan neigeux.



Plage

Prend des photos sans que les sujets n'apparaissent sombres près de l'eau ou du sable où la réverbération du soleil est forte.



Feu d'artifice

Capture le feu d'artifice dans le ciel de façon impeccable et avec une exposition optimale.



Aquarium



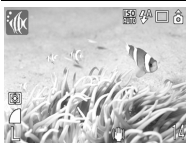



Sélectionne la vitesse ISO et la balance des blancs et des couleurs optimales pour prendre en photo des poissons et d'autres objets dans un aquarium d'intérieur.



Sous-marin

Convient aux prises de vue effectuées avec le boîtier étanche WP-DC17 (vendu séparément). Ce mode utilise un paramètre de balance des blancs optimal afin de réduire la présence de tons bleutés et d'enregistrer des images aux teintes naturelles.



- La vitesse d'obturation est lente en mode . Utilisez toujours un trépied pour éviter que l'appareil photo ne bouge.
- Dans le mode , , ,  ou , la vitesse ISO peut augmenter et provoquer des parasites dans l'image, selon la scène photographiée.



Pour effectuer des prises de vue sous-marines, installez l'appareil photo dans le boîtier étanche WP-DC17. Il est également recommandé d'utiliser ce boîtier pour prendre des photos sous la pluie, à la plage ou au ski.

Prise de vue en continu



➔ Consultez la section *Fonctions disponibles dans chaque mode de prise de vue* (p. 228).





Dans ce mode, l'appareil photo prend des clichés en continu lorsque le déclencheur est maintenu enfoncé. Si vous utilisez la carte mémoire recommandée*, vous pouvez prendre des photos en rafale (prise de vue en continu de manière fluide) à un intervalle déterminé jusqu'à ce que la carte soit pleine (p. 219).

*Carte mémoire recommandée :

Carte mémoire SDC-512MSH à vitesse très élevée (vendue séparément) soumise à un formatage simple (p. 65) directement avant la prise de vue.

- Ce réglage reflète les critères de prise de vue standard établis par Canon. Les résultats réels peuvent varier en fonction du sujet et des conditions de prise de vue.
- L'interruption brutale de la prise de vue en rafale ne signifie pas nécessairement que la carte mémoire est pleine.

1 Appuyez sur la touche

1. Utilisez la touche  ou  pour sélectionner .

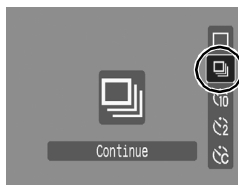

2 Prenez une photo.

- L'appareil photo continue d'enregistrer des images successives tant que le déclencheur est maintenu enfoncé.
- L'enregistrement cesse lorsque vous relâchez le déclencheur.

Pour annuler la prise de vue en rafale

Exécutez l'étape 1 pour afficher .



- L'intervalle entre les prises de vue s'allonge à mesure que la mémoire intégrée de l'appareil photo se remplit.
- Si vous utilisez le flash, l'intervalle entre les prises de vue s'allonge car le flash doit se charger.

Réglage de la fonction de réduction des yeux rouges



➔ Consultez la section *Fonctions disponibles dans chaque mode de prise de vue* (p. 228).



Cette fonction permet de diminuer l'aspect rouge des yeux lorsque la lumière du flash se reflète dans les yeux des sujets.

1 Sélectionnez [Yeux Rouges].

1. Appuyez sur la touche **[MENU]**.
2. Dans le menu **[]**, utilisez la touche **↑** ou **↓** pour sélectionner [Yeux Rouges].

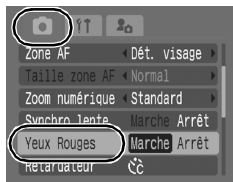

2 Validez le réglage.

1. Utilisez la touche **←** ou **→** pour sélectionner [Marche] ou [Arrêt].
2. Appuyez sur la touche **[MENU]**.



Lorsque l'option Yeux Rouges est réglée sur [Marche], le témoin de réduction des yeux rouges s'affiche en orange avant que le flash ne se déclenche.



Réglage de la fonction Synchro lente

➔ Consultez la section *Fonctions disponibles dans chaque mode de prise de vue* (p. 228).



Vous pouvez prendre des photos avec le flash à des vitesses d'obturation lentes, ce qui permet de limiter l'assombrissement de l'arrière-plan lorsque vous prenez des photos de nuit ou dans des conditions d'éclairage intérieur avec flash.

1 Sélectionnez [Synchro lente].

1. Appuyez sur la touche .
2. Dans le menu , utilisez la touche \uparrow ou \downarrow pour sélectionner [Synchro lente].



2 Réglez l'option Synchro lente.

1. Utilisez la touche \leftarrow ou \rightarrow pour sélectionner [Marche] ou [Arrêt].
2. Appuyez sur la touche .



Veillez noter que le bougé de l'appareil photo devient un facteur important lorsque [Synchro lente] est réglé sur [Marche]. Il est donc conseillé de fixer l'appareil photo sur un trépied pour prendre des photos dans ce mode.

Prise de vidéos



➔ Consultez la section *Fonctions disponibles dans chaque mode de prise de vue* (p. 228).



Les modes vidéo suivants sont disponibles.

Pour plus d'informations sur les pixels d'enregistrement et la cadence de chaque mode, reportez-vous à la section *Modification des pixels d'enregistrement* (p. 91).

* La durée d'enregistrement varie en fonction de la capacité de la carte mémoire utilisée (p. 220).



Standard

Vous pouvez sélectionner les pixels d'enregistrement et enregistrer jusqu'à saturation de la carte mémoire*¹. Le zoom numérique peut être utilisé pour les prises de vue effectuées dans ce mode (p. 67).

- Taille maximale : 4 Go*²/vidéo



Compact

Le nombre de pixels d'enregistrement et le volume de données étant faibles, ce mode est idéal pour l'envoi de films sous forme de pièces jointes ou lorsque la capacité de la carte mémoire est faible.

- Durée maximale du clip : 3 minutes



Couleur contrastée



Permuter couleur

Vous pouvez conserver uniquement la couleur spécifiée et transformer toutes les autres en noir et blanc ou encore remplacer une couleur donnée par une autre (p. 116, 118). Tout comme en mode standard, vous pouvez sélectionner les pixels d'enregistrement et la cadence et enregistrer jusqu'à saturation de la carte mémoire*¹.

- Taille maximale : 4 Go*/vidéo



Mode animation









Sélectionnez un intervalle de prise de vue (1 ou 2 s) pour prendre une photo unique à cet intervalle. Lors de la lecture, deux heures d'images enregistrées sont compressées en 8 minutes (intervalle d'1 s) ou 4 minutes (intervalle de 2 s). Vous pouvez enregistrer des événements selon une perspective fixe (par exemple, l'éclosion d'une fleur au fil du temps) ou visualiser des éléments changeants sur une courte période. Dans ce mode, le son ne peut pas être enregistré.

- Durée maximale d'enregistrement : 2 heures



*1 En cas d'utilisation d'une carte mémoire à vitesse très élevée : la carte SDC-512MSH est recommandée.

*2 Même si la taille de la séquence vidéo n'a pas atteint 4 Go, l'enregistrement s'arrête au moment où la durée de la séquence atteint 1 heure. Selon le volume de données et la vitesse d'écriture des données sur la carte mémoire, l'enregistrement peut s'arrêter avant 1 heure ou avant que le volume de données enregistrées n'ait atteint 4 Go.

1 Sélectionnez un mode de prise de vue.

1. Placez le sélecteur de mode sur la position .
2. Appuyez sur la touche .
3. Utilisez la touche  ou  pour sélectionner , puis la touche  ou  pour modifier l'option.
4. Appuyez sur la touche .



- Reportez-vous à la section Modification des couleurs (p. 116) pour connaître les procédures d'utilisation des modes  et .

2 Prenez une photo.

- Si vous appuyez sur le déclencheur jusqu'à mi-course, les paramètres d'exposition, de mise au point et de balance des blancs sont automatiquement réglés.
- Si vous enfoncez entièrement le déclencheur, l'enregistrement simultané de la vidéo et du son démarre.
- Lors de la prise de vue, la durée d'enregistrement et [●ENR] s'affichent sur l'écran LCD.
- Appuyez à nouveau à fond sur le déclencheur pour arrêter l'enregistrement.

L'enregistrement s'interrompt automatiquement dans les cas suivants.





- Lorsque la durée maximale d'enregistrement est écoulée
- Lorsque la mémoire intégrée ou la carte mémoire est saturée





- Pour enregistrer une séquence vidéo, il est conseillé d'utiliser une carte mémoire qui a été formatée dans l'appareil photo (p. 65). La carte mémoire fournie avec l'appareil photo peut être utilisée sans formatage supplémentaire.

- Prenez garde aux points suivants lors de l'enregistrement.
 - Ne touchez pas le microphone (p. 38).
 - N'appuyez sur aucune touche en dehors du déclencheur. Le son des touches sera en effet enregistré dans la vidéo.
 - L'appareil photo règle automatiquement l'exposition et la balance des blancs en fonction des conditions de prise de vue pendant l'enregistrement. Notez cependant que les sons émis lors du réglage de l'exposition par l'appareil photo risquent également d'être enregistrés.
- Les réglages de la mise au point et du zoom optique conservent, pour les images suivantes, les valeurs sélectionnées pour la première image.









- Avant l'enregistrement, vous pouvez régler la mémorisation d'exposition et le décalage de l'exposition. C'est très utile au ski ou à la plage lorsque le contraste est trop important entre le sujet et l'arrière-plan ou lorsque la scène contient à la fois des zones claires et sombres et qu'il est préférable de régler l'exposition.
 1. Appuyez sur la touche **[ISO]**. L'exposition est mémorisée (Mem. Expo) et la barre de réglage de l'exposition apparaît sur l'écran LCD.
 2. Utilisez la touche ◀ ou ▶ pour régler l'exposition. Appuyez à nouveau sur la touche **[ISO]** pour désactiver le réglage. Ce paramètre sera également annulé si vous appuyez sur la touche **MENU** ou si vous modifiez la balance des blancs, l'option Mes couleurs ou le mode de prise de vue.
- Si la fonction  est attribuée à la touche , vous pouvez enregistrer une vidéo simplement en appuyant sur la touche  même si le sélecteur de mode est positionné sur  ou **SCN** (p. 122).
- L'application QuickTime est requise pour lire les vidéos (type de données : AVI/Méthode de compression : Motion JPEG) sur un ordinateur (Windows 2000 uniquement).

Modification des pixels d'enregistrement

Vous pouvez modifier les pixels d'enregistrement lorsque le mode vidéo est réglé sur  (Standard),  (Couleur contrastée) ou  (Permuter couleur).





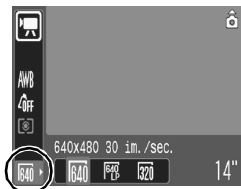





1 Sélectionnez le nombre de pixels d'enregistrement.

1. Appuyez sur la touche .
2. Utilisez la touche  ou  pour sélectionner , puis la touche  ou  pour modifier l'option.
3. Appuyez sur la touche .







Pixels d'enregistrement et cadences

La cadence indique le nombre d'images enregistrées ou lues chaque seconde. Plus la cadence est élevée, plus le mouvement semble fluide.

 Standard	 *1	640 x 480 pixels, 30 images/s
 Couleur contrastée	 *2	640 x 480 pixels, 30 images/s, LP
 Permuter couleur		320 x 240 pixels, 30 images/s
 Compact		160 x 120 pixels, 15 images/s
 Mode animation	 *3	640 x 480 pixels, 15 images/s

*1 Paramètre par défaut.

*2 Pour donner la priorité à la durée d'enregistrement au détriment de la qualité, sélectionnez l'option [LP] (lecture longue). Ainsi, pour un fichier de même taille, vous pouvez enregistrer une séquence vidéo deux fois plus longue.

*3 Cadence lorsque l'intervalle de prise de vue est  : 1 image/s (intervalle de prise de vue : 1 s,  : 0,5 image/s (intervalle de prise de vue : 2 s). Cadence lors de la lecture ( ou ) : 15 images/s.







- Consultez la section *Tailles des données d'image (estimation)* (p. 221).
- Consultez la section *Cartes mémoire et performances estimées* (p. 219).

Modification de l'intervalle de prise de vue (Mode animation)

1 Sélectionnez un intervalle de prise de vue.

1. Appuyez sur la touche .

2. Utilisez la touche  ou  pour sélectionner **1"**, puis la touche  pour modifier l'option.

3. Appuyez sur la touche .

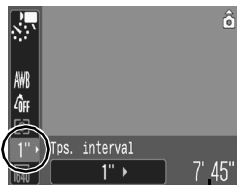

Durée d'enregistrement

- Pendant l'enregistrement, le témoin clignote en vert.



- Il est recommandé d'utiliser une batterie complètement chargée ou un adaptateur secteur, car la durée d'enregistrement peut être longue.
- Le paramètre d'économie d'énergie (p. 45) détermine si l'écran LCD s'éteint ou non. L'écran LCD se rallume lorsque vous appuyez sur n'importe quelle touche autre que ON/OFF ou le déclencheur.
- L'écran LCD affiche le temps écoulé entre le début et la fin de l'enregistrement en mode de lecture. La durée réelle de la lecture est toutefois inférieure au temps affiché.

Prise d'images panoramiques (mode Assemblage)

➔ Consultez la section *Fonctions disponibles dans chaque mode de prise de vue* (p. 228).



Le mode Assemblage permet de prendre des images qui se chevauchent et de les fusionner (assembler) ultérieurement afin de créer une image panoramique sur un ordinateur.





Les bordures en chevauchement de plusieurs images adjacentes peuvent être fusionnées afin de produire une seule image panoramique.

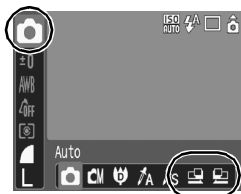

1 Sélectionnez un sens de prise de vue.

1. Placez le sélecteur de mode sur la position .
2. Appuyez sur la touche .
3. Utilisez la touche  ou  pour sélectionner , puis la touche  ou  pour sélectionner  ou .
4. Appuyez sur la touche .



 : horizontalement, de gauche à droite

 : horizontalement, de droite à gauche

2 Prenez la première image de la séquence.

- Les paramètres d'exposition et de balance des blancs sont réglés et mémorisés avec la première image.



3 Composez la seconde image de telle sorte qu'elle chevauche une portion de la première et effectuez la prise de vue.

- Vous pouvez reprendre une vue en appuyant sur la touche ◀ ou ▶ pour revenir à la précédente image enregistrée.
- Des différences mineures dans les portions qui se chevauchent peuvent être corrigées au moment de l'assemblage des images.

4 Répétez la procédure pour les autres images.

- Une séquence peut comporter jusqu'à 26 images.

5 Appuyez sur la touche après la dernière prise de vue.



- Vous ne pouvez pas afficher les images sur un téléviseur lorsque vous prenez des photos en mode Assemblage.
- Les paramètres de la première image sont appliqués à la deuxième et aux suivantes.



Utilisez le logiciel PhotoStitch fourni avec l'appareil photo pour fusionner les images sur un ordinateur.

3 Prenez une photo.

- L'image enregistrée s'affiche.

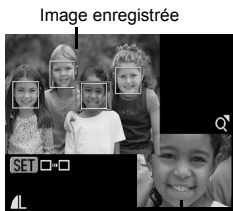

- Le cadre s'affiche comme suit :

Couleur du cadre	Contenu
Orange	Affiche la zone de l'image dans le coin inférieur droit de l'écran.
Blanc	Affiche le point focal (zone AF).

- Le cadre orange peut s'afficher selon un autre facteur d'agrandissement, être déplacé ou remplacé par une autre zone (p. 133).

Pour annuler la vérification de la mise au point

Appuyez sur le déclencheur jusqu'à mi-course.



- Lorsque la partie inférieure droite de l'image est agrandie, le fait d'appuyer sur la touche  ne supprime pas l'image.
- Il est également possible de vérifier la mise au point en mode de lecture (p. 132).



Basculement d'un mode de mise au point à un autre



Consultez la section *Fonctions disponibles dans chaque mode de prise de vue* (p. 228).



La zone AF indique la zone sur laquelle l'appareil doit effectuer la mise au point. Vous pouvez définir la zone AF de l'une des façons suivantes.

	Dét. visage	Vous pouvez régler l'appareil photo pour qu'il détecte automatiquement la position d'un visage et utilise ces données pour effectuer la mise au point et régler l'exposition* lors de la prise de vue. * Uniquement en mode de mesure évaluative (p. 48).
(Pas de cadre)	AiAF	L'appareil photo détecte le sujet et affiche les zones AF, à partir de 9 points disponibles, qu'il utilisera pour déterminer la mise au point.
	Centre	L'appareil photo effectue la mise au point à l'aide du cadre AF central. Cette option est utile pour s'assurer de la mise au point du sujet souhaité. Vous pouvez modifier la taille de la zone AF (p. 99).

1 Sélectionnez [Zone AF].

- Appuyez sur la touche **[MENU]**.
- Dans le menu **[**], utilisez la touche **↑** ou **↓** pour sélectionner [Zone AF].



2 Validez le réglage.

- Utilisez la touche **←** ou **→** pour sélectionner une option de zone AF.
- Appuyez sur la touche **[MENU]**.
 - Modification de la taille de la zone AF (p. 99)





La zone AF apparaît comme suit lorsque le déclencheur est enfoncé à mi-course.

- Vert : Mise au point terminée
- Jaune : Mise au point difficile (option Zone AF réglée sur [Centre])
- Pas de zone AF : Mise au point difficile (option Zone AF réglée sur [Dét. visage] ou [AiAF])

Fonction Dét. visage

- Trois zones AF au maximum s'affichent à l'endroit du visage que l'appareil photo reconnaît. Celle qui, d'après lui, correspond au sujet principal apparaît en blanc et les autres en gris. Lorsque vous enfoncez le déclencheur à mi-course, vous pouvez afficher jusqu'à 9 zones AF vertes.
- L'appareil photo prend la photo à l'aide de l'option [AiAF], au lieu de la fonction [Dét. visage], si aucun cadre blanc ne s'affiche et si seuls des cadres gris s'affichent ou si aucun visage n'est détecté.
- Il peut arriver que l'appareil photo assimile par erreur des sujets non humains à des visages.
- Il peut parfois arriver que des visages ne soient pas détectés.
Exemples :
 - Visages situés au bord de l'écran ou relativement petits, grands, sombres ou clairs, par rapport à l'ensemble de la composition.
 - Visages tournés de côté ou en diagonale ou partiellement cachés.

Modification de la taille de la zone AF

Lorsque le paramètre [Zone AF] est réglé sur [Centre], il est possible de redimensionner la zone AF en fonction du sujet. Sélectionnez [Petit] pour limiter la zone focale sur un sujet de petite taille ou pour effectuer une mise au point sur une zone spécifique du sujet.

1 Sélectionnez [Taille zone AF].

1. Appuyez sur la touche .
2. Dans le menu , utilisez la touche \uparrow ou \downarrow pour sélectionner [Taille zone AF].



2 Validez le réglage.

1. Utilisez la touche \leftarrow ou \rightarrow pour sélectionner [Normal] ou [Petit].
2. Appuyez sur la touche .



Le paramètre est réglé sur [Normal] en cas d'utilisation du zoom numérique ou du téléconvertisseur numérique.

Prise de sujets à mise au point difficile (mémorisation de la mise au point, mémorisation de l'autofocus (Mem. AF))



➔ Consultez la section *Fonctions disponibles dans chaque mode de prise de vue* (p. 228).







La mise au point sur les types de sujets suivants peut s'avérer difficile.

- Sujets entourés d'un faible contraste
- Scènes comprenant à la fois des sujets proches et éloignés
- Sujets avec des objets très lumineux au centre de la composition
- Sujets se déplaçant rapidement
- Sujets photographiés à travers une vitre : prenez la photo le plus près possible de la vitre pour minimiser le risque de réflexion de la lumière.

Prise de vue avec mémorisation de la mise au point



- 1** Visez avec l'appareil photo de telle sorte qu'un objet situé à la même distance focale que le sujet principal soit centré dans la zone AF.
- 2** Appuyez sur le déclencheur jusqu'à mi-course pour mémoriser la mise au point.
- 3** Maintenez le déclencheur enfoncé à mi-course lorsque vous recomposez l'image, puis appuyez sur le déclencheur à fond pour prendre la photo.

Prise de vue avec mémorisation de l'autofocus

La mémorisation d'autofocus (Mem. AF) peut être utilisée en mode , , ,  ou .

- 1** **Visez avec l'appareil photo de telle sorte qu'un objet situé à la même distance focale que le sujet principal soit centré dans la zone AF.**
- 2** **Maintenez le déclencheur enfoncé jusqu'à mi-course et appuyez sur la touche  / .**
 - L'icône  s'affiche.
- 3** **Visez à nouveau avec l'appareil photo afin de composer la vue comme vous le souhaitez et effectuez la prise de vue.**

Pour déverrouiller la mémorisation d'autofocus

Appuyez sur la touche  / .



- Lorsque vous réalisez des prises de vue avec mémorisation de la mise au point ou d'autofocus en utilisant l'écran LCD, le réglage de la fonction [Zone AF] sur [Centre] (p. 97) facilite la prise de vue dans la mesure où l'appareil photo effectue la mise au point uniquement à l'aide de la zone AF centrale.
- La mémorisation d'autofocus est très pratique car vous pouvez composer l'image sans toucher au déclencheur. En outre, la mémorisation d'autofocus est conservée une fois l'image prise, ce qui vous permet de prendre un second cliché avec la même mise au point.
- La zone AF ne s'affiche pas en mode vidéo.

ISO Réglage de la vitesse ISO



➔ Consultez la section *Fonctions disponibles dans chaque mode de prise de vue* (p. 228).



Augmentez la vitesse ISO pour utiliser une vitesse d'obturation en mode rapide lorsque vous voulez réduire l'impact des mouvements de l'appareil photo ou éviter d'avoir des sujets flous ou pour désactiver le flash lors de prises de vue dans des endroits sombres.

1 Appuyez sur la touche ISO.

1. Utilisez la touche **↑** ou **↓** pour modifier la vitesse ISO.

- Vous passez à l'option suivante chaque fois que vous appuyez sur la touche.
- Sélectionnez **ISO AUTO** (Auto) pour donner la priorité à la qualité d'image et définir la vitesse ISO optimale en fonction du niveau de luminosité lors de la prise de vue. Dans la mesure où le paramètre de vitesse ISO est automatiquement augmenté dans les endroits sombres, l'appareil photo sélectionne une vitesse d'obturation plus rapide, ce qui diminue les risques de bougé de l'appareil.
- Sélectionnez **ISO HI** (Sens. ISO élevée auto)* pour définir une sensibilité supérieure à celle du paramètre **ISO AUTO**. Plus la vitesse d'obturation est élevée, plus les risques de bougé de l'appareil photo et de photos floues dues au mouvement du sujet sont réduits, davantage que lorsque vous photographiez la même scène avec le paramètre **ISO AUTO**.
* L'image capturée peut toutefois contenir plus de parasites qu'avec le paramètre **ISO AUTO**.
- Lorsque vous utilisez le mode de prise de vue **□** (Auto), vous pouvez uniquement sélectionner **ISO AUTO** ou **ISO HI**.
- **ISO AUTO** et **ISO HI** ne peuvent pas être sélectionnés en mode Obtur. Lent (p. 109).

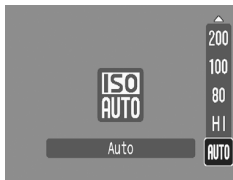

- Lors des prises de vue à une vitesse ISO élevée, l'appareil photo effectue automatiquement un traitement de réduction des parasites.
- Si l'appareil photo est réglé sur **ISO AUTO** ou **ISO HI**, la vitesse ISO réglée automatiquement s'affiche lorsque vous appuyez sur le déclencheur jusqu'à mi-course ou dans les informations sur la lecture.

Diminution des effets du bougé de l'appareil photo (Décal. ISO auto)







Consultez la section *Fonctions disponibles dans chaque mode de prise de vue* (p. 228).







Si l'icône d'avertissement de bougé de l'appareil photo () apparaît pendant la prise de vue, vous pouvez augmenter la vitesse ISO de manière à enregistrer une vitesse d'obturation qui permette de corriger les effets de bougé.

Arrêt	–
Touche 	Permet de vérifier le réglage de la vitesse ISO et de la vitesse d'oburation sur l'écran LCD avant et après sa modification.
Marche	Règle automatiquement la vitesse ISO optimale afin de corriger le bougé de l'appareil photo.







- La fonction Décal. ISO auto ne fonctionne pas avec ,  ou , dans le mode Obtur. Lent ou avec le flash.
- En fonction des conditions de prise de vue, il est possible que l'icône d'avertissement de bougé de l'appareil photo () ne disparaisse pas, même lorsque la vitesse ISO est élevée.

1 Sélectionnez [Décal. ISO auto].

- Appuyez sur la touche .
- Dans le menu , utilisez la touche  ou  pour sélectionner [Décal. ISO auto].



2 Validez le réglage.

- Utilisez la touche  ou  pour sélectionner [Touche ] ou [Marche].
- Appuyez sur la touche .



■ Prise de vue avec l'option [Marche]

3 Appuyez sur le déclencheur jusqu'à mi-course.

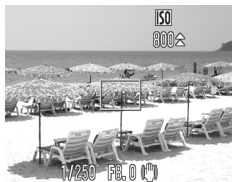

- La vitesse ISO optimale est automatiquement sélectionnée en fonction du niveau de luminosité afin de corriger le bougé de l'appareil photo.



4 Appuyez à présent à fond sur le déclencheur.

■ Prise de vue avec l'option [Touche]

3 Appuyez sur le déclencheur jusqu'à mi-course.

- Si  apparaît, la touche  s'allume en bleu.



4 Appuyez sur la touche tout en maintenant le déclencheur enfoncé à mi-course.

- La vitesse ISO modifiée s'affiche.
- Lorsque le déclencheur est enfoncé à mi-course, le fait d'appuyer à nouveau sur la touche  rétablit la vitesse ISO initiale.
- Si vous réglez la fonction Mem. Expo (p. 102) après avoir augmenté la vitesse ISO, le paramètre de vitesse ISO précédent n'est pas rétabli, même si vous relâchez le déclencheur.



5 Appuyez à présent à fond sur le déclencheur.







Réglage de la correction d'exposition

➔ Consultez la section *Fonctions disponibles dans chaque mode de prise de vue* (p. 228).



Réglez la correction d'exposition sur une valeur positive de manière à éviter que le sujet soit trop foncé lorsqu'il est photographié à contre-jour ou devant un arrière-plan lumineux. Réglez la correction d'exposition sur une valeur négative afin d'éviter que le sujet soit trop clair lors de prises de vue nocturnes ou devant un arrière-plan foncé.

1 Réglez l'exposition.

1. Appuyez sur la touche .
2. Utilisez la touche  ou  pour sélectionner , puis la touche  ou  pour régler le paramètre.
3. Appuyez sur la touche .



Pour annuler la correction d'exposition

Réglez la valeur de correction sur [0].



En mode Vidéo, il est possible de définir/annuler le décalage d'exposition (p. 90).

Passage d'un mode de mesure à un autre



➔ Consultez la section *Fonctions disponibles dans chaque mode de prise de vue* (p. 228).



	Evaluative	<p>Ce mode est adapté aux conditions de prise de vue standard, y compris les scènes éclairées à contre-jour. L'appareil photo divise les images en plusieurs zones afin d'effectuer la mesure. Il évalue les conditions d'éclairage complexes, telles que la position du sujet, la luminosité, la lumière directe et le contre-jour, puis ajuste les paramètres pour une exposition correcte du sujet principal.</p>
	Prédominance centale	<p>Avec ce mode, la moyenne de la mesure de la lumière pour l'image entière est calculée, mais l'accent est placé sur le sujet au centre.</p>
	Spot	<p>Mesure la zone à l'intérieur du cadre de mesure spot au centre de l'écran LCD. Utilisez ce paramètre pour régler l'exposition sur le sujet placé au centre de l'écran.</p>

1 Modifiez la méthode de mesure.

1. Appuyez sur la touche .
2. Utilisez la touche ou pour sélectionner , puis la touche ou pour modifier l'option.
3. Appuyez sur la touche .



En mode Obtur. Lent, la méthode de mesure est réglée sur [Evaluative] (p. 109).

Réglage de la vitesse d'obturation (Mode Obtur. Lent)





➔ Consultez la section *Fonctions disponibles dans chaque mode de prise de vue* (p. 228).



Vous pouvez définir une vitesse d'obturation lente pour éclaircir les sujets sombres.

1 Sélectionnez le mode Obtur. Lent.

1. Appuyez sur la touche .
2. Utilisez la touche \uparrow ou \downarrow pour sélectionner ± 0 .
3. Appuyez sur la touche .



2 Réglez le paramètre.

1. Utilisez la touche \leftarrow ou \rightarrow pour modifier la vitesse d'obturation.
2. Appuyez sur la touche .
 - Plus la valeur est élevée, plus l'image enregistrée est lumineuse.
 - Si vous appuyez sur la touche **DISP.** à ce stade, vous revenez à l'écran de réglage de la correction d'exposition.

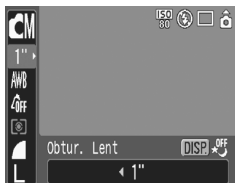

- La luminosité de l'image affichée sur l'écran LCD et celle de l'image enregistrée peuvent varier.
- La nature des capteurs d'image CCD est telle que les parasites présents dans l'image enregistrée augmentent à des vitesses d'obturation lentes. Toutefois, cet appareil photo applique un traitement spécial aux images prises à des vitesses d'obturation d'1,3 seconde ou moins afin d'éliminer les parasites et de produire des images de grande qualité. Un certain laps de temps peut néanmoins être nécessaire avant de pouvoir prendre l'image suivante.



- Utilisez l'écran LCD pour vérifier que l'image a été enregistrée avec la luminosité souhaitée.
- Évitez de faire bouger l'appareil photo lorsque la vitesse d'obturation est lente. Placez l'appareil photo sur un trépied.
- L'utilisation du flash peut entraîner une surexposition de l'image. Dans ce cas, réglez le flash sur la position .
- Les éléments suivants ne sont pas disponibles :
 - Correction d'exposition
 - Mesure
 - Mem. Expo
 - Mémorisation d'exposition au flash
 - Vitesse ISO : Auto, Sens. ISO élevée auto
 - Décal. ISO auto
 - Flash : Auto
 - Synchro lente

Réglage de la balance des blancs



➔ Consultez la section *Fonctions disponibles dans chaque mode de prise de vue* (p. 228).



En principe, le paramètre de balance des blancs **AWB** (Auto) sélectionne la balance optimale. Si le paramètre **AWB** ne parvient pas à produire des couleurs naturelles, modifiez la balance des blancs à l'aide d'un paramètre adapté à la source de lumière.

	Auto	Les paramètres sont définis automatiquement par l'appareil.
	Lum. Naturel.	Pour des prises de vue en extérieur par beau temps.
	Ombragé	Pour des prises de vue par temps couvert, sous un ciel ombragé ou dans la pénombre.
	Lum. Tungsten	Pour des prises de vue sous un éclairage par lampes à incandescence ou par ampoules fluorescentes de longueur d'onde 3.
	Lum. Fluo	Pour des prises de vue sous un éclairage fluorescent blanc-chaud, blanc-froid ou blanc-chaud (longueur d'onde 3).
	Lum. Fluo H	Pour des prises de vue sous un éclairage fluorescent de type lumière du jour ou sous un éclairage fluorescent de type lumière du jour de longueur d'onde 3.
	Personnalisé	Pour des prises de vue avec les données de balance des blancs optimales mémorisées dans l'appareil pour un objet de couleur blanche, tel qu'une feuille de papier ou un tissu blanc.

1 Sélectionnez un paramètre de balance des blancs.

1. Appuyez sur la touche
2. Utilisez la touche ou pour sélectionner **AWB**, puis la touche ou pour modifier l'option.
3. Appuyez sur la touche .



Le paramètre de balance des blancs ne peut pas être réglé lorsque le mode Mes couleurs est réglé sur ou .







Utilisation de la balance des blancs personnalisée

Vous pouvez définir une balance des blancs personnalisée afin d'obtenir le réglage optimal pour les conditions de prise de vue en faisant en sorte que l'appareil photo évalue un objet (tel qu'une feuille de papier ou un tissu blanc) ou une carte grise de qualité photo que vous souhaitez définir comme couleur blanche standard.

Il est notamment recommandé d'effectuer une mesure de balance des blancs personnalisée dans les cas suivants, que le paramètre **AWB** (Auto) a du mal à détecter correctement.

- Prise de vue en gros plan (Macro)
- Prise de vue de sujets de couleur monotone (tels que le ciel, la mer ou une forêt)
- Prise de vue sous une source lumineuse particulière (comme une lampe à vapeur de mercure)

1 Sélectionnez .

1. Appuyez sur la touche .
2. Utilisez la touche  ou  pour sélectionner **AWB**, puis sélectionnez  à l'aide de la touche  ou .

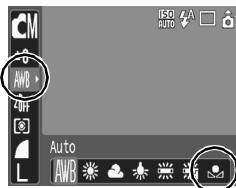

2 Visez une feuille de papier blanc ou un tissu avec l'appareil photo, puis appuyez sur la touche .

- Assurez-vous que l'image blanche remplit entièrement le cadre central. Veuillez noter que le cadre central ne s'affiche pas en cas d'utilisation du zoom numérique ou de l'affichage de **T**.



3 Appuyez sur la touche .



- Il est recommandé de régler le mode de prise de vue sur  et le paramètre de correction d'exposition sur $[\pm 0]$ avant de définir une balance des blancs personnalisée. La balance des blancs correcte peut ne pas être obtenue lorsque le paramètre d'exposition est incorrect (les images apparaissent totalement noires ou blanches).
- Effectuez la prise de vue avec le même paramètre que lors de la lecture des données de balance des blancs. Si les paramètres diffèrent, il se peut que la balance des blancs optimale ne soit pas définie. Veuillez plus particulièrement à ne pas modifier les éléments suivants.
 - Vitesse ISO
 - Flash
 - Il est recommandé de régler le flash sur [Marche] ou [Arrêt]. Si le flash se déclenche au moment de la lecture des données de balance des blancs et qu'il est réglé sur [Auto], veillez à l'utiliser également lors de la prise de vue.
- Dans la mesure où les données de balance des blancs ne peuvent pas être lues en mode Assemblage, définissez préalablement la balance des blancs dans un autre mode de prise de vue.
- Les données de balance des blancs sont conservées même si l'appareil photo est mis hors tension.

Prise de vue en mode Mes couleurs



➔ Consultez la section *Fonctions disponibles dans chaque mode de prise de vue* (p. 228).









Vous pouvez changer l'aspect d'une image lors de sa prise de vue.

	Sans Mes coul.	Enregistrement normal.
	Eclatant	Souligne le contraste et la saturation des couleurs pour des prises de vue en couleurs vives.
	Neutre	Atténue le contraste et la saturation des couleurs pour des prises de vue en nuances neutres.
	Sepia	Prises de vue avec des tons sépia.
	Noir et blanc	Prises de vue en noir et blanc.
	Film positif	Cette option vous permet de rendre les couleurs rouge, verte ou bleue plus intenses comme les effets Rouge vif, Vert vif ou Bleu vif. Elle peut produire des couleurs naturelles et intenses comme celles obtenues sur un film positif.
	Ton chair + clair*	Cette option permet d'éclaircir les tons chair.
	Ton chair + sombre*	Cette option permet d'assombrir les tons chair.
	Bleu vif	Utilisez cette option pour souligner les teintes bleues. Les sujets de couleur bleue, tels que le ciel ou l'océan, sont ainsi plus vifs.
	Vert vif	Utilisez cette option pour souligner les teintes vertes. Les sujets de couleur verte, tels que les montagnes, les nouvelles pousses, les fleurs et les pelouses, sont ainsi plus vifs.
	Rouge vif	Utilisez cette option pour souligner les teintes rouges. Les sujets de couleur rouge, tels que les fleurs ou les voitures, sont ainsi plus vifs.
	Couleur perso.	Utilisez cette option pour régler le contraste, la netteté, la saturation ou la balance des couleurs entre les tons rouge, vert, bleu et chair*. Elle permet d'effectuer des ajustements subtils, par exemple en rendant les couleurs bleues plus vives ou celles des visages plus brillantes.

* Si l'image contient des couleurs proches de la couleur chair, celles-ci sont également changées. Il est possible que vous n'obteniez pas les résultats attendus en fonction de la couleur de la peau.

Configuration des paramètres Mes couleurs (sauf)





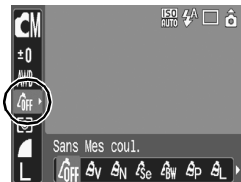

1 Sélectionnez un paramètre Mes couleurs.

1. Appuyez sur la touche .
2. Utilisez la touche  ou  pour sélectionner , puis la touche  ou  pour modifier l'option.
3. Appuyez sur la touche .



Réglage de l'appareil photo sur le mode Couleur perso. ()

1 Sélectionnez .

1. Appuyez sur la touche .
2. Utilisez la touche  ou  pour sélectionner , puis sélectionnez  à l'aide de la touche  ou .

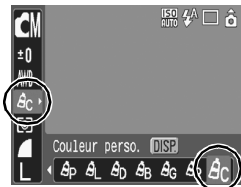

2 Réglez le paramètre.

1. Appuyez sur la touche .
2. Utilisez la touche  ou  pour sélectionner [Contraste], [Netteté], [Saturation], [Rouge], [Vert], [Bleu] ou [Ton chair].
3. Utilisez la touche  ou  pour régler le paramètre.
 - Le nouveau réglage s'affiche sur l'écran LCD.
 - Si vous appuyez sur la touche **DISP**, vous revenez à l'écran dans lequel vous pouvez sélectionner un mode Mes couleurs.



3 Appuyez sur la touche .

- Le réglage est ainsi terminé.

Modification des couleurs



➔ Consultez la section *Fonctions disponibles dans chaque mode de prise de vue* (p. 228).



Vous pouvez prendre des photos avec les couleurs d'origine transformées. Cette opération est possible sur les vidéos ainsi que les photos, ce qui vous permet de bénéficier d'effets vidéo ou photo pour la photographie. Toutefois, selon les conditions de prise de vue, les images peuvent avoir l'air de manquer de netteté ou ne pas présenter la couleur attendue. Avant de prendre en photo des sujets importants, nous vous conseillons vivement de faire des essais de prise de vue et de vérifier les résultats. Si vous réglez [Enreg. Origin.] (p. 120) sur [Marche] lorsque vous photographiez une image fixe, vous pouvez enregistrer l'image d'origine ainsi que celle transformée.

	Couleur contrastée	Utilisez cette option pour conserver uniquement la couleur spécifiée sur l'écran LCD et transformer toutes les autres en noir et blanc.
	Permuter couleur	Utilisez cette option pour transformer une couleur spécifiée sur l'écran LCD en une autre. La couleur spécifiée peut uniquement être remplacée par une autre couleur ; vous ne pouvez pas choisir plusieurs couleurs.



La vitesse ISO augmente en fonction des conditions de prise de vue, ce qui peut accroître les « parasites » dans l'image.

Prise de vue en mode Couleur contrastée





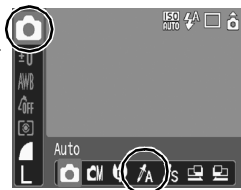

1 Sélectionnez le mode Couleur contrastée.

Photos :

1. Réglez le sélecteur de mode sur .
2. Appuyez sur la touche .
3. Utilisez la touche ou pour sélectionner , puis sélectionnez à l'aide de la touche ou .
4. Appuyez sur la touche .





Vidéos :

1. Réglez le sélecteur de mode sur .
2. Appuyez sur la touche .
3. Utilisez la touche  ou  pour sélectionner , puis sélectionnez  à l'aide de la touche  ou .
4. Appuyez sur la touche .

**2 Appuyez sur la touche .**

- L'appareil photo passe en mode d'entrée couleur et l'écran alterne entre l'image d'origine et l'image en mode Couleur contrastée (en utilisant la couleur définie auparavant).

**3 Visez le sujet avec l'appareil photo de façon à ce que la couleur que vous voulez conserver s'affiche au centre de l'écran LCD, puis appuyez sur la touche .**

- Une seule couleur peut être spécifiée.
- Vous pouvez utiliser la touche  ou  pour spécifier la gamme de couleurs à conserver.
 - 5 : prend uniquement la couleur que vous voulez conserver
 - +5 : prend également les couleurs proches de celle que vous voulez conserver

4 Appuyez sur  pour terminer le réglage, puis prenez la photo.

- La couleur contrastée par défaut est la couleur verte.
- Il est possible que vous n'obteniez pas les résultats attendus si vous utilisez le flash.
- La couleur contrastée et la plage de couleur choisies sont conservées même si vous éteignez l'appareil photo.

Prise de vue en mode Permuter couleur

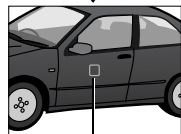
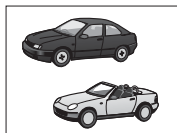

Couleur d'origine
(Avant permutation)





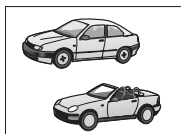





Couleur souhaitée
(Après permutation)



1 Sélectionnez le mode Permuter couleur.

Photos :

1. Réglez le sélecteur de mode sur .
2. Appuyez sur la touche .
3. Utilisez la touche  ou  pour sélectionner , puis sélectionnez  à l'aide de la touche  ou .
4. Appuyez sur la touche .

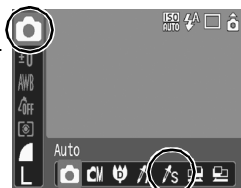

Vidéos :

1. Réglez le sélecteur de mode sur .
2. Appuyez sur la touche .
3. Utilisez la touche  ou  pour sélectionner , puis sélectionnez  à l'aide de la touche  ou .
4. Appuyez sur la touche .





2 Appuyez sur la touche .

- L'appareil photo passe en mode d'entrée couleur et l'écran alterne entre l'image d'origine et l'image en mode Permuter couleur (en utilisant la couleur définie auparavant).



3 Visez le sujet avec l'appareil photo de façon à ce que la couleur d'origine s'affiche au centre de l'écran LCD, puis appuyez sur la touche .

- Une seule couleur peut être spécifiée.
- Vous pouvez utiliser la touche  ou  pour spécifier la gamme de couleurs à permuter.
-5 : prend uniquement la couleur que vous voulez permuter
+5 : prend également les couleurs proches de celle que vous voulez permuter

4 Visez le sujet avec l'appareil photo de façon à ce que la couleur souhaitée s'affiche au centre de l'écran LCD, puis appuyez sur la touche .

- Une seule couleur peut être spécifiée.

5 Appuyez sur pour terminer le réglage, puis prenez la photo.





- Le paramètre par défaut du mode Permuter couleur transforme le vert en blanc.
- Il est possible que vous n'obteniez pas les résultats attendus si vous utilisez le flash.
- Les couleurs spécifiées dans le mode Permuter couleur sont conservées même si vous éteignez l'appareil photo.
- La vitesse ISO ou les parasites dans l'image peuvent augmenter en fonction des conditions de prise de vue.

Modification de la méthode d'enregistrement de l'image d'origine

Lorsque vous prenez des photos en mode Couleur contrastée ou Permuter couleur, vous pouvez choisir d'enregistrer ou non l'image d'origine et celle transformée.

1 Sélectionnez [Enreg. Origin.].

1. Appuyez sur la touche .
2. Dans le menu , utilisez la touche \uparrow ou \downarrow pour sélectionner [Enreg. Origin.].

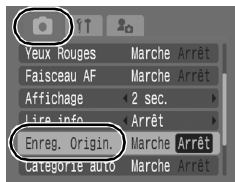

2 Validez le réglage.

1. Utilisez la touche \leftarrow ou \rightarrow pour sélectionner [Marche] ou [Arrêt].
2. Appuyez sur la touche .

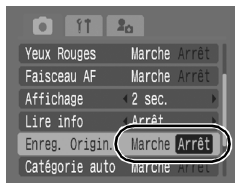

Lorsque [Enreg. Origin.] est réglé sur [Marche]

- Seule l'image transformée s'affiche sur l'écran LCD lorsque vous prenez une photo en mode Couleur contrastée ou Permuter couleur.
- L'image transformée est affichée sur l'écran LCD une fois que vous avez pris une photo en mode Couleur contrastée ou Permuter couleur. Si, à ce stade, vous effacez l'image, l'image d'origine ainsi que celle transformée sont effacées. Avant d'effacer un fichier, assurez-vous que vous souhaitez vraiment le supprimer.
- Les images sont numérotées de manière consécutive. Les images d'origine reçoivent le numéro le plus petit et les images transformées en mode Couleur contrastée ou Permuter couleur le numéro suivant.
- Dans la mesure où deux images sont enregistrées à chaque prise, le nombre de prises restant est à peu près égal à la moitié du nombre affiché lorsque cette fonction est réglée sur [Arrêt].

Classification automatique des images (Catégorie auto)



➔ Consultez la section *Fonctions disponibles dans chaque mode de prise de vue* (p. 228).



Si vous réglez le paramètre Catégorie auto sur [Marche], les images sont automatiquement triées dans des catégories prédéfinies lors de leur enregistrement.

	Personnes	Pour les images prises en mode , ou , ou les images sur lesquelles des visages sont détectés lorsque l'option [Zone AF] est réglée sur [Dét. visage].
	Ambiances	Pour les images prises en mode .
	Événements	Pour les images prises en mode , , , , ou .

1 Sélectionnez [Catégorie auto].

1. Appuyez sur la touche .
2. Dans le menu , utilisez la touche ou pour sélectionner [Catégorie auto].

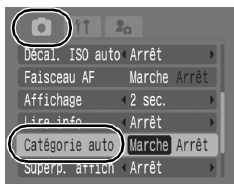

2 Validez le réglage.

1. Utilisez la touche ou pour sélectionner [Marche] ou [Arrêt].
2. Appuyez sur la touche .



Les vidéos ne sont pas automatiquement classées. Vous pouvez toutefois les classer à l'aide de la fonction Ma catégorie (p. 136).

Attribution de paramètres à la touche Imprimer/Partager



Consultez la section *Fonctions disponibles dans chaque mode de prise de vue* (p. 228).



Vous pouvez attribuer une fonction que vous utilisez souvent lorsque vous prenez des photos à l'aide de la touche . Il est possible d'enregistrer les fonctions suivantes.

Élément de menu	Page
Non affecté	–
+/- (Exp.)	p 107
Balance Blancs	p 111
Bal. blancs perso.	p 112
Téléconvertisseur numérique	p 69

Élément de menu	Page
Superp. affich	p 124
Enregistrer vidéo	p 88
Affichage OFF	p 51
Effet sonore*	p 53

* Règle le son enregistré sur , que vous trouvez dans la section [Son déclenc.] du menu Mon profil.

1 Sélectionnez [Régl. Touche].

- Appuyez sur la touche .
- Dans le menu , utilisez la touche ou pour sélectionner [Régl. Touche].
- Appuyez sur la touche .

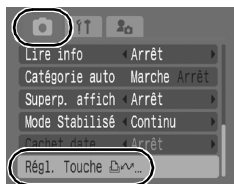

2 Validez le réglage.













- Utilisez la touche ou pour sélectionner la fonction à attribuer.
- Appuyez sur la touche .
 - Si apparaît dans le coin inférieur droit, vous pouvez enregistrer la fonction. Vous ne pourrez par contre pas l'utiliser avec certains modes de prises de vue ou réglages, même si vous appuyez sur la touche .
 - Appuyez sur la touche **MENU** pour terminer le réglage.



Pour annuler le raccourci

Sélectionnez  à l'étape 2.

Utilisation de la touche **1 Appuyez sur la touche .**

- Les réglages  et  changent chaque fois que vous appuyez sur la touche .
- Dans le cas de  et , le menu de configuration correspondant s'affiche.
- Chaque fois que vous appuyez sur la touche , les données de balance des blancs sont enregistrées avec l'option . Comme le cadre ne s'affiche pas à ce stade, assurez-vous que le tissu ou le papier blanc est positionné afin d'apparaître au centre de l'écran LCD, puis appuyez sur la touche . Dès que vous avez utilisé cette fonction une fois, le réglage Balance Blancs est remplacé par Bal. blancs perso.
- Lorsque la fonction  est enregistrée, l'enregistrement de la vidéo débute en fonction des pixels d'enregistrement et de la cadence sélectionnés en mode Standard lorsque vous appuyez sur la touche  et ce, même si le sélecteur de mode est réglé sur  ou **SCN**.
- La fonction  est utile pour attirer l'attention du sujet sur l'appareil photo immédiatement avant la prise de la photo, car elle émet un son lorsque vous appuyez sur la touche .



Si vous choisissez une fonction qui ne peut pas être utilisée dans le mode de prise de vue actuellement sélectionné, rien ne se produit lorsque vous appuyez sur la touche .

Paramétrage des superpositions d'affichages



➔ Consultez la section *Fonctions disponibles dans chaque mode de prise de vue* (p. 228).



Lors de la prise de vue, vous pouvez afficher un quadrillage vertical et horizontal et/ou des guides de zone d'impression 3:2 sur l'écran LCD afin de vérifier la position du sujet.

Arrêt	–
Quadrillage	Affiche un quadrillage qui divise l'écran en 9 parties. Permet de vérifier la position verticale et horizontale du sujet.
Guides 3:2	Permet de vérifier la zone d'impression pour une impression 3:2.* Les zones situées en dehors de la zone imprimable sont grisées.
Toutes	Affiche simultanément le quadrillage et les guides 3:2.

* Les images sont toujours enregistrées au format standard 4:3.

1 Sélectionnez [Superp. affich].

1. Appuyez sur la touche .
2. Dans le menu , utilisez la touche ou pour sélectionner [Superp. affich].

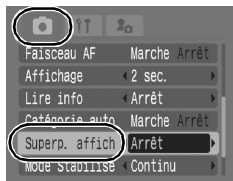

2 Validez le réglage.

1. Utilisez la touche ou pour sélectionner [Arrêt], [Quadrillage], [Guides 3:2] ou [Toutes].
2. Appuyez sur la touche .

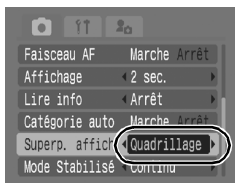

- Le quadrillage et les guides 3:2 ne sont pas enregistrés sur l'image.
- Seule l'option [Quadrillage] peut être utilisée en cas de sélection de ou ou en mode Vidéo.

Configuration de la fonction

Rotation auto



➔ Consultez la section *Fonctions disponibles dans chaque mode de prise de vue* (p. 228).



Votre appareil photo est équipé d'un détecteur d'inclinaison qui détecte l'orientation d'une image prise avec l'appareil photo en position verticale et la fait pivoter automatiquement afin de rétablir l'orientation correcte sur l'écran LCD.

1 Sélectionnez [Rotation auto].

1. Appuyez sur la touche **[MENU]**.
2. Utilisez la touche **←** ou **→** pour sélectionner le menu **[↑↓]**.
3. Utilisez la touche **↑** ou **↓** pour sélectionner **[Rotation auto]**.

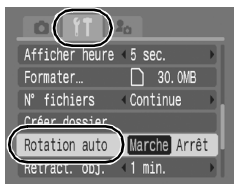

2 Validez le réglage.

1. Utilisez la touche **←** ou **→** pour sélectionner **[Marche]** ou **[Arrêt]**.
 2. Appuyez sur la touche **[MENU]**.
- Lorsque la fonction Rotation auto est réglée sur **[Marche]** et que l'écran LCD est en mode d'affichage détaillé lors de la prise de vue, l'icône (normal), (l'extrémité droite est en bas) ou (l'extrémité gauche est en bas) apparaît à l'écran.

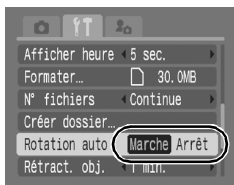

- Elle peut ne pas fonctionner correctement lorsque vous pointez l'appareil photo directement vers le haut ou vers le bas. Vérifiez que la flèche pointe dans la bonne direction ; si ce n'est pas le cas, réglez la fonction Rotation auto sur **[Arrêt]**.
- Même si la fonction Rotation auto est réglée sur **[Marche]**, l'orientation des images téléchargées sur un ordinateur dépendra du logiciel utilisé pour le téléchargement.



Lorsque vous tenez l'appareil photo en position verticale lors de la prise de vue, le détecteur d'inclinaison considère le bord supérieur de l'appareil comme étant le « haut » et le bord inférieur comme étant le « bas ». Il règle ensuite les paramètres optimaux de balance des blancs, d'exposition et de mise au point pour la photographie verticale. Cette fonction est active quel que soit le réglage (Marche/Arrêt) de la fonction Rotation auto.

Création d'une destination pour les images (dossier)



➔ Consultez la section *Fonctions disponibles dans chaque mode de prise de vue* (p. 228).



Vous pouvez créer à tout moment un nouveau dossier, dans lequel les images enregistrées seront automatiquement sauvegardées.

Créer nouveau dossier	Crée un nouveau dossier la prochaine fois que vous prenez des photos. Pour créer un dossier supplémentaire, cochez à nouveau cette option.
Création auto	Vous pouvez également spécifier une date et une heure si vous souhaitez créer un nouveau dossier avec une heure de prise de vue après la date et l'heure spécifiées.

Création d'un dossier lors de la prochaine prise de vue

1

Sélectionnez [Créer dossier].

1. Appuyez sur la touche .
2. Utilisez la touche ou pour sélectionner le menu .
3. Utilisez la touche ou pour sélectionner [Créer dossier].
4. Appuyez sur la touche .

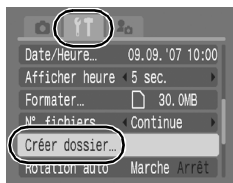

2







Validez le réglage.

1. Utilisez la touche ou pour cocher [Créer nouveau dossier].
2. Appuyez sur la touche .
 - s'affiche sur l'écran LCD lors de la prise de vue. Ce symbole disparaît après la création du nouveau dossier.
 - Appuyez à nouveau sur la touche **MENU** pour terminer le réglage.









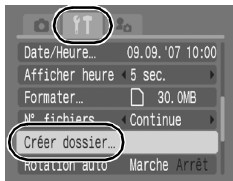



Réglage de la date ou de l'heure de création automatique d'un dossier

1 Sélectionnez [Créer dossier].

1. Appuyez sur la touche .
2. Utilisez la touche  ou  pour sélectionner le menu .
3. Utilisez la touche  ou  pour sélectionner [Créer dossier].
4. Appuyez sur la touche .



2 Validez le réglage.

1. Utilisez la touche  ou  pour sélectionner [Création auto], puis la touche  ou  pour sélectionner une date de création.
2. Utilisez la touche  ou  pour sélectionner [Heure], puis la touche  ou  pour sélectionner une heure.
3. Appuyez sur la touche .
 -  s'affiche lorsque l'heure spécifiée arrive. Ce symbole disparaît après la création du nouveau dossier.
 - Appuyez à nouveau sur la touche **MENU** pour terminer le réglage.

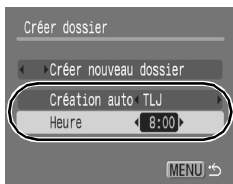

Un dossier peut contenir un maximum de 2 000 images. Un nouveau dossier est automatiquement créé lorsque vous enregistrez davantage de photos, même si vous n'êtes pas en train de créer de nouveaux dossiers.

Réinitialisation du numéro des fichiers



➡ Consultez la section *Fonctions disponibles dans chaque mode de prise de vue* (p. 228).



Chaque image enregistrée reçoit automatiquement un numéro de fichier. Vous pouvez sélectionner la façon dont les numéros de fichiers sont affectés.

Continue	<p>Un numéro supérieur d'une unité au dernier numéro enregistré est attribué à l'image suivante. Cette option est pratique pour gérer toutes les images ensemble sur un ordinateur car vous évitez la duplication du nom du fichier lorsque vous changez de dossier ou de carte mémoire.*</p> <p>* Lorsqu'une carte mémoire vierge est utilisée. Lorsqu'une carte mémoire contenant des données enregistrées est utilisée, le numéro à 7 chiffres du dernier dossier et de la dernière image enregistrés est comparé au dernier numéro de la carte et le plus grand des deux sert de base à la numérotation des nouvelles images.</p>
Réinit. Auto	<p>Le numéro de l'image et du dossier est réinitialisé sur la valeur initiale (100-0001).* Cette option est utile pour gérer les images dossier par dossier.</p> <p>* Lorsqu'une carte mémoire vierge est utilisée. Si la carte mémoire utilisée contient des données, le numéro suivant le numéro à 7 chiffres de la dernière image et du dernier dossier enregistrés sert de base pour les images ultérieures.</p>

1 Sélectionnez [N° fichiers].

1. Appuyez sur la touche **MENU**.
2. Utilisez la touche **←** ou **→** pour sélectionner le menu **[N°]**.
3. Utilisez la touche **↑** ou **↓** pour sélectionner [N° fichiers].

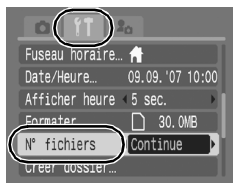

2 Validez le réglage.

1. Utilisez la touche **←** ou **→** pour sélectionner [Continue] ou [Réinit. Auto].
2. Appuyez sur la touche **MENU**.

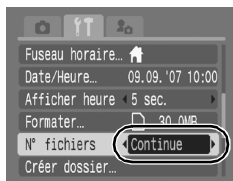

Numéros de fichier et de dossier

Les images enregistrées se voient attribuer des numéros de fichier consécutifs, de 0001 à 9 999, tandis que les dossiers reçoivent un numéro allant de 100 à 999. Il est possible d'enregistrer jusqu'à 2 000 images dans un même dossier.

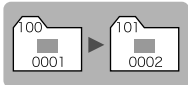
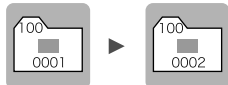
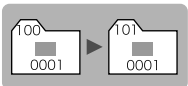
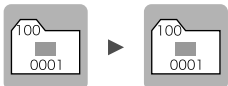
	Nouveau dossier créé	Carte mémoire remplacée par une autre
Continue	<p>Carte mémoire 1</p> 	<p>Carte mémoire 1 Carte mémoire 2</p> 
Réinit. Auto	<p>Carte mémoire 1</p> 	<p>Carte mémoire 1 Carte mémoire 2</p> 

- Il est possible que des images soient enregistrées dans un nouveau dossier lorsque l'espace disponible est insuffisant et ce, même si le nombre total d'images dans le dossier est inférieur à 2 000 dans la mesure où les types d'images suivants sont toujours enregistrés dans le même dossier.
 - Images d'une prise de vue en continu
 - Images prises à l'aide du retardateur (personnalisé)
 - Images prises en mode Assemblage
 - Photos prises en mode Couleur contrastée/Permuter couleur lorsque l'option [Enreg. Origin.] est réglée sur [Marche]
- Il est impossible de lire des images lorsque les numéros de dossiers sont dupliqués ou que des numéros d'images apparaissent deux fois dans un dossier.
- Veuillez vous reporter au *Guide de démarrage des logiciels* pour obtenir des informations sur la structure des dossiers ou les types d'images.

Lecture/effacement

Vous pouvez également utiliser la molette de sélection tactile pour sélectionner des images et effectuer diverses opérations. Reportez-vous à la [p. 41](#).

Q Agrandissement des images



1 Déplacez la commande de zoom vers Q.

- **SET**  apparaît et une partie agrandie de l'image s'affiche.
- Les images peuvent être agrandies jusqu'à 10x environ.



Emplacement approximatif de la zone affichée

2 Utilisez la touche **↑**, **↓**, **←** ou **→** pour vous déplacer dans l'image.

- Si vous appuyez sur la touche **FUNC./SET** dans un affichage agrandi, l'appareil photo bascule vers le mode de déplacement parmi les images et l'icône **SET**  s'affiche. Vous pouvez utiliser la touche **←** ou **→** pour passer à l'image suivante ou précédente au même facteur d'agrandissement. Le mode de déplacement parmi les images est annulé si vous appuyez à nouveau sur la touche **FUNC./SET**.
- Vous pouvez modifier le facteur d'agrandissement à l'aide de la commande de zoom.

Pour annuler l'affichage agrandi

Déplacez la commande de zoom vers . (Vous pouvez également l'annuler immédiatement en appuyant sur la touche **MENU**.)



Les images des vidéos et les images en mode de lecture d'index ne peuvent pas être agrandies.

☒ Affichage des images par séries de neuf (Lecture d'index)



1 Déplacez la commande de zoom vers ☒.

- Il est possible d'afficher jusqu'à neuf images à la fois en mode de lecture d'index.
- Utilisez les touches \uparrow , \downarrow , \leftarrow ou \rightarrow pour changer la sélection d'images.



Pour revenir au mode de lecture image par image

Déplacez la commande de zoom vers \mathcal{Q} .

Passage d'une série de neuf images à une autre

La barre de saut apparaît lorsque vous déplacez la commande de zoom vers ☒ dans le mode de lecture d'index et vous permet de passer d'une série de neuf images à une autre.

- Utilisez la touche \leftarrow ou \rightarrow pour afficher la série de 9 images précédente ou suivante.
- Maintenez la touche **FUNC./SET** enfoncée et appuyez sur la touche \leftarrow ou \rightarrow pour passer à la première ou à la dernière série.



Barre de saut

Vérification de la mise au point et de l'expression des personnes (Vérif. map.) ▶

Vous pouvez vérifier la mise au point et l'expression des personnes à l'aide de l'option Vérif. map. Comme vous pouvez également modifier le niveau d'agrandissement et basculer entre les images, il est facile de vérifier l'expression des personnes et de rechercher les yeux fermés.

Affichage de la vérification de la mise au point

- 1** Appuyez sur la touche  .

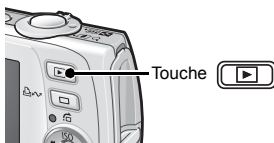

- 2** Appuyez sur la touche  à plusieurs reprises jusqu'à ce que l'écran de vérification de la mise au point apparaisse.

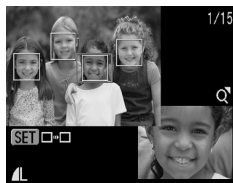

- Le cadre s'affiche à l'écran comme suit.

Couleur du cadre	Contenu
Orange	Affiche la zone de l'image dans le coin inférieur droit de l'écran.
Blanc	Affiche le point focal (zone AF).
Gris	S'affiche autour d'un visage détecté en mode de lecture (Zone visage).

- Le cadre orange peut s'afficher selon un autre facteur d'agrandissement, être déplacé ou remplacé par une autre zone (p. 133).

■ Modification de l'agrandissement de l'affichage

3 Déplacez la commande de zoom vers .

- La partie inférieure droite de l'écran est agrandie.

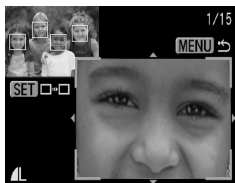

■ Passage d'un cadre à un autre

3 Appuyez sur .

- Lorsque plusieurs cadres s'affichent autour des points focaux ou que plusieurs visages sont détectés, vous pouvez appuyer sur la touche **FUNC./SET** pour changer la position du cadre orange. Une fois l'agrandissement du cadre modifié, le cadre orange est ajusté à la taille du visage lorsque vous modifiez sa position.



■ Modification de la position d'affichage

3 Déplacez la commande de zoom vers .

- La partie inférieure droite de l'écran est agrandie.

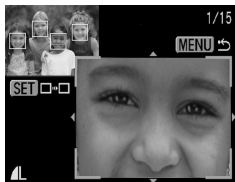

4 Utilisez les touches ↑, ↓, ← ou → pour changer la position d'affichage.







- Appuyez sur la touche **FUNC./SET** pour ramener le cadre orange à sa position précédente. Si plusieurs cadres sont affichés, la position du cadre orange change.



Pour annuler la vérification de la mise au point
Appuyez sur la touche **MENU**.

Saut de plusieurs images

Lorsque de nombreuses images sont enregistrées sur la carte mémoire, l'utilisation des cinq touches de recherche ci-dessous est pratique pour sauter des images et trouver l'objet recherché.

	Saut par date	Passé à la première image de chaque date de prise de vue.
	Ma catégorie	Passé à la première image de chaque catégorie.
	Dossier	Passé à la première image de chaque dossier.
	Vidéo	Passé à une vidéo.
	Par 10 vues	Affiche l'image qui se trouve 10 vues plus loin.
	Par 100 vues	Affiche l'image qui se trouve 100 vues plus loin.

1 En mode de lecture image par image, appuyez sur la touche .

- L'appareil photo passe en mode de recherche par saut.

2 Utilisez la touche **↑** ou **↓** pour sélectionner une touche de recherche.

- L'exemple affiché à l'écran varie légèrement en fonction de la touche de recherche.
- La touche **DISP.** vous permet d'afficher et de masquer les informations de l'image.

Informations de l'image

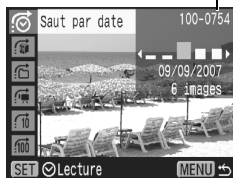

3 Affichez les images.

[Icon], [Icon], [Icon] sélectionnés

1. Utilisez la touche **←** ou **→** pour sélectionner la date, la catégorie ou le dossier pour la lecture.
2. Appuyez sur la touche **FUNC./SET**.

- Si vous faites tourner la molette de sélection tactile avec votre doigt, vous pouvez vérifier l'image cible.
- L'appareil photo bascule vers le mode de lecture défini et affiche un cadre bleu. Vous pouvez limiter la lecture aux images correspondant à la touche de recherche.
- Appuyez sur la touche **[Icon]** pour annuler le mode de lecture défini.

Sélectionnez la touche de recherche

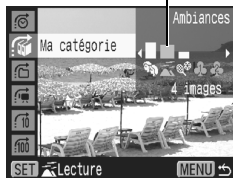

[Icon], [Icon], [Icon] sélectionnés

1. Appuyez sur la touche **←** ou **→**.
- Pour annuler ce réglage, appuyez sur la touche **MENU**.
 - Appuyez sur la touche **FUNC./SET** pour faire basculer l'appareil photo vers le mode de lecture défini lorsque **[Icon]** est sélectionné. Appuyez sur la touche **[Icon]** pour annuler ce mode.





Le mode de lecture défini est annulé dans les cas suivants.

- En cas de sélection d'une série d'images
- En cas d'affichage d'images non prises en charge dans le mode de lecture défini
- En cas de sauvegarde d'images sur lesquelles des effets ont été ajoutés ou modifiés
- Lors de la suppression d'images du menu [] à l'aide de la fonction [Effacer]

Organisation des images par catégorie (Ma catégorie)

Vous pouvez classer les images dans des catégories préparées. Les opérations suivantes peuvent être effectuées si les images sont triées par catégories.

- Recherches d'images (p. 134)
- Diaporama (p. 146)
- Protection (p. 164)
- Effacement (p. 168)
- Configuration des paramètres d'impression (p. 174)







Catégories

 Personnes	   Ma catégorie 1–3
 Ambiances	 À suivre
 Événements	

Méthodes de sélection des catégories

Choisir	Pour afficher et sélectionner des images une à une.
Sélectionner série	Pour choisir une première et une dernière image et sélectionner toutes les images de la série.

1 Sélectionnez [Ma catégorie].

1. Appuyez sur la touche .
2. Dans le menu [], utilisez la touche  ou  pour sélectionner .
3. Appuyez sur la touche .



2 Choisissez une méthode de sélection.

1. Utilisez la touche **↑** ou **↓** pour choisir une méthode de sélection.
2. Appuyez sur la touche .



■ [Choisir]

3 Classez les images.

1. Utilisez la touche **←** ou **→** pour sélectionner les images à classer.
2. Utilisez la touche **↑** ou **↓** pour sélectionner une catégorie.
3. Appuyez sur la touche .





- Pour annuler ce paramétrage, appuyez de nouveau sur la touche **FUNC./SET**.
- Appuyez sur la touche **MENU** pour terminer le réglage.
- Si vous appuyez sur la touche  en mode de lecture, vous pouvez afficher cet écran immédiatement.

■ [Sélectionner série]

3 Sélectionnez la première image.

- Vous pouvez faire tourner la molette de sélection tactile avec le doigt pour choisir la première et la dernière image.

1. Appuyez sur la touche .

2. Utilisez la touche  ou  pour sélectionner la première image à classer.



3. Appuyez sur la touche .



4 Sélectionnez la dernière image.

1. Utilisez la touche  pour sélectionner [Dernière image].

2. Appuyez sur la touche .

3. Utilisez la touche  ou  pour sélectionner la dernière image à classer.

4. Appuyez sur la touche .

- Une image dont le numéro est inférieur au numéro de la première image ne peut pas être sélectionnée comme dernière image.

- Vous pouvez sélectionner jusqu'à 500 images.



5 Sélectionnez une catégorie.

1. Appuyez sur la touche **↓**.
2. Utilisez la touche **←** ou **→** pour sélectionner une catégorie.



6 Validez le réglage.

1. Appuyez sur **↓** et sélectionnez [Sélectionner].
2. Appuyez sur la touche .
 - L'écran revient à l'affichage de la méthode de sélection.
 - Si vous sélectionnez [Désélectionner], le classement par catégorie de la série sélectionnée est annulé.

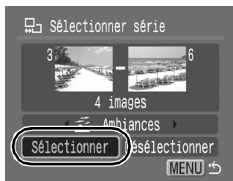



Cette fonction peut également être définie dans le mode de lecture d'index.

Lecture de films (Utilisation du panneau de commandes vidéo)





Il est impossible de lire des vidéos en mode de lecture d'index.

1 Affichez le fichier vidéo.

1. Utilisez la touche ◀ ou ▶ pour sélectionner une vidéo.
 2. Appuyez sur la touche  .
- Les images accompagnées de l'icône  sont des vidéos.



2 Lisez la vidéo.

1. Utilisez la touche ◀ ou ▶ pour sélectionner  .
2. Appuyez sur la touche  .

- La vidéo est interrompue si vous appuyez sur la touche **FUNC./SET** pendant la lecture. Elle reprend dès que vous appuyez à nouveau sur la touche.
- Lorsque la lecture est terminée, la vidéo s'arrête sur la dernière image affichée. Appuyez sur la touche **FUNC./SET** pour afficher le panneau de commandes vidéo.
- Vous pouvez afficher ou masquer la barre de progression de la lecture en appuyant sur la touche **DISP.** pendant la lecture d'une vidéo.
- Si la lecture a été interrompue au cours de la session de visualisation précédente, elle reprend à partir de la dernière image affichée.

Panneau de commandes vidéo











Barre de progression de la lecture

Heure à laquelle la vidéo a été tournée

Volume
(Réglez-le avec la touche ▲ ou ▼)

Utilisation du panneau de commandes vidéo

Utilisez la touche ◀ ou ▶ pour sélectionner une commande, puis appuyez sur la touche **FUNC./SET**.

	Sortir	Arrête la lecture et retourne au mode de lecture image par image.
	Imprimer	Une icône apparaît lorsqu'une imprimante est connectée. Reportez-vous au <i>Guide d'utilisation de l'impression directe</i> pour plus de détails.
	Lire	Lecture de l'image
	Mouvement lent	Vous pouvez utiliser la touche ◀ pour ralentir la lecture ou la touche ▶ pour l'accélérer.
	Première image	Affiche la première image.
	Image précédente	Effectue un retour rapide lorsque la touche FUNC./SET est maintenue enfoncée.
	Image suivante	Avance rapidement lorsque la touche FUNC./SET est maintenue enfoncée.
	Dernière image	Affiche la dernière image.
	Editer	Passé en mode d'édition vidéo.



- Lorsque vous lisez une vidéo sur un téléviseur, utilisez les commandes de ce dernier pour régler le volume (p. 183).
- Le son ne peut pas être lu en lecture lente ou .

Édition de vidéos



Vous pouvez supprimer des parties des vidéos enregistrées.



- La position réelle de la vidéo modifiée peut différer légèrement des résultats affichés sur l'écran LCD.
- Les vidéos d'1 seconde ou plus avant l'édition peuvent être éditées par incréments d'1 seconde. Par contre, les vidéos protégées ou d'une durée inférieure à 1 seconde (de 15 s* ou 30 s**) ne peuvent pas être éditées.

* Lorsque l'intervalle de prise de vue est de 1 s

** Lorsque l'intervalle de prise de vue est de 2 s

1 Sélectionnez [Editer].

1. Utilisez la touche ou pour sélectionner .

2. Appuyez sur la touche .

- Le panneau d'édition vidéo ainsi que la barre correspondante s'affichent.



Panneau d'édition vidéo



Barre d'édition vidéo

2 Éditez la vidéo.

1. Utilisez la touche ou pour sélectionner (Couper le début) ou (Couper la fin).

2. Utilisez la touche ou pour indiquer le point de coupe ().

- Pour visualiser une vidéo temporairement modifiée, sélectionnez (Lire) et appuyez sur la touche **FUNC./SET**.
- Pour continuer l'édition, répétez l'étape 2.
- Si vous sélectionnez (Sortir), la modification est annulée et le panneau de commandes vidéo réapparaît.

3 Sélectionnez [Sauvegarder].

1. Utilisez la touche \uparrow ou \downarrow pour sélectionner .
2. Appuyez sur la touche .

4 Sauvegardez le fichier.

1. Utilisez la touche \uparrow ou \downarrow pour sélectionner [Nouv. Fichier] ou [Ecraser].
2. Appuyez sur la touche .

- [Nouv. Fichier] enregistre la vidéo modifiée sous un nouveau nom de fichier. Les données d'origine demeurent inchangées. Notez que si vous appuyez sur la touche **FUNC./SET** durant l'enregistrement de la vidéo, celui-ci est annulé.
- [Ecraser] enregistre la vidéo modifiée sous son nom actuel. Les données d'origine sont détruites.
- S'il n'y a pas assez d'espace libre sur la carte mémoire, seule l'option [Ecraser] peut être sélectionnée.



Selon la taille du fichier vidéo, l'enregistrement d'une vidéo modifiée peut prendre un certain temps. Si la batterie se décharge au cours de l'opération, les clips vidéo modifiés ne pourront pas être enregistrés. Lorsque vous modifiez des vidéos, il est conseillé d'utiliser une batterie complètement chargée ou le kit adaptateur secteur ACK-DC30 vendu séparément ([p. 210](#)).

Rotation des images à l'écran



Vous pouvez faire pivoter les images à l'écran dans le sens des aiguilles d'une montre selon un angle de 90° ou de 270°.

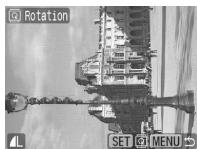

Original



90°



270°

1 Sélectionnez [Rotation].

1. Appuyez sur la touche .
2. Dans le menu , utilisez la touche ou pour sélectionner .
3. Appuyez sur la touche .

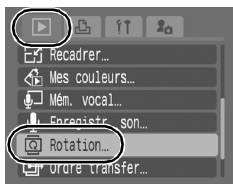

2 Faites pivoter l'image.



1. Utilisez la touche ou pour sélectionner une image à faire pivoter.
2. Appuyez sur la touche .
 - Appuyez sur la touche **FUNC./SET** pour faire défiler les orientations 90°/270°/original.
 - Cette fonction peut également être définie dans le mode de lecture d'index.





Lorsque des images sont téléchargées sur un ordinateur, l'orientation des images pivotées par l'appareil photo dépend du logiciel utilisé pour le téléchargement.

Lecture avec des effets de transition

Vous pouvez sélectionner l'effet de transition affiché lorsque vous passez d'une image à l'autre.

	Pas d'effet de transition.
	L'image affichée s'assombrit et l'image suivante s'éclaircit progressivement jusqu'à ce qu'elle soit affichée.
	Appuyez sur la touche ← pour afficher l'image précédente depuis la gauche et sur la touche → pour afficher l'image suivante depuis la droite.

1 Sélectionnez [Transition].

1. Appuyez sur la touche **MENU**.
2. Dans le menu , utilisez la touche **↑** ou **↓** pour sélectionner .



2 Validez le réglage.







1. Utilisez la touche **←** ou **→** pour sélectionner un effet.
2. Appuyez sur la touche **MENU**.









Lecture automatique (diaporamas)

Lecture automatique d'images de la carte mémoire.

Les paramètres des images des diaporamas reposent sur la norme DPOF (Digital Print Order Format).







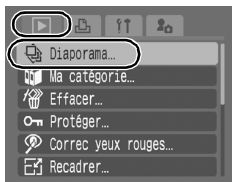



	toutes vues	Lit toutes les images de la carte mémoire dans l'ordre.
	Date	Lit toutes les images prises à la date spécifiée dans l'ordre.
	Ma catégorie	Lit les images de la catégorie sélectionnée dans l'ordre.
	Dossier	Lit toutes les images d'un dossier spécifique dans l'ordre.
	Vidéos	Lit uniquement les fichiers vidéo dans l'ordre.
	Photos	Lit uniquement les photos dans l'ordre.
	Perso. 1-3	Lit les images sélectionnées pour chaque diaporama, Perso. 1, Perso. 2 ou Perso. 3, dans l'ordre (p. 149).

1 Sélectionnez [Diaporama].

1. Appuyez sur la touche .
2. Dans le menu , utilisez la touche  ou  pour sélectionner .
3. Appuyez sur la touche .







2 Sélectionnez une méthode de lecture.



1. Appuyez sur la touche .
2. Utilisez la touche  ou  pour sélectionner le type de diaporama.
 - , ,  : appuyez sur la touche **FUNC./SET** pour sélectionner la date, la catégorie ou le dossier à lire (p. 148).
 -  : appuyez sur la touche **FUNC./SET** pour sélectionner les images à lire (p. 149).
 - Si vous voulez ajouter un effet de transition aux images lues, utilisez la touche  pour sélectionner [Effet] et sélectionnez le type d'effet à l'aide de la touche  ou  (voir page suivante).



3 Lancez le diaporama.

1. Appuyez sur la touche .
2. Utilisez la touche  ou  pour sélectionner [Débuter].

3. Appuyez sur la touche .

- Les fonctions suivantes sont disponibles pendant les diaporamas.
 - Pause/reprise : appuyez sur la touche **FUNC./SET**.
 - Avance/retour rapide : appuyez sur la touche  ou  (maintenez la touche enfoncée pour passer plus rapidement d'une image à l'autre)







Pour arrêter le diaporama

Appuyez sur la touche **MENU**.

Effets de transition

Vous pouvez sélectionner l'effet de transition utilisé lors du remplacement d'une image par une autre.

	Pas d'effet de transition.
	La nouvelle image s'éclaircit progressivement et se déplace de bas en haut.
	La nouvelle image apparaît d'abord sous la forme d'une croix, puis s'élargit progressivement pour s'afficher entièrement.
	Des parties de l'image se déplacent horizontalement, puis l'image s'élargit pour s'afficher entièrement.



En mode de lecture image par image, vous pouvez démarrer un diaporama à partir de l'image actuellement affichée en maintenant la touche **FUNC./SET** enfoncée tout en appuyant sur la touche . Veuillez noter que si vous le faites alors que la dernière image prise est affichée, le diaporama démarre à partir de la première image utilisant la même date.

Sélection de la date, de la catégorie ou du dossier à lire (📅/📁/📂)

1 Sélectionnez une méthode de lecture.

1. Utilisez la touche ← ou → pour sélectionner 📅, 📁 ou 📂.
2. Appuyez sur la touche .



2 Sélectionnez les images à lire.

1. Utilisez la touche ↑ ou ↓ pour sélectionner une date/une catégorie/un dossier à lire.
2. Appuyez sur la touche .

- Une coche (✓) s'affiche sur les images sélectionnées.
- Pour annuler la sélection : appuyez à nouveau sur la touche **FUNC./SET**.
- Il est possible d'effectuer plusieurs sélections pour la date, la catégorie et le dossier.
- Les images sont lues dans l'ordre de sélection.
- Pour vérifier les images pour chaque date/catégorie/dossier : utilisez la touche ← ou →.
- Pour terminer le réglage, appuyez sur la touche **MENU**.



Sélection d'images pour la lecture (1-3)

Sélectionnez uniquement les images que vous souhaitez lire et enregistrez-les sous la forme d'un diaporama (Perso. 1, 2 ou 3). Vous pouvez sélectionner jusqu'à 998 images. Celles-ci seront lues dans l'ordre de sélection.

1 Sélectionnez une méthode de lecture.

1. Utilisez la touche ◀ ou ▶ pour sélectionner *1, *2 ou *3.

- Au départ, seule l'icône *1 s'affiche.

2. Appuyez sur la touche .

- Lorsque vous sélectionnez *1, l'icône est remplacée par *1✓ et *2 s'affiche. Les icônes *2 et *3 changent de la même manière lorsqu'elles sont sélectionnées.



2 Sélectionnez les images à lire.

1. Utilisez la touche ◀ ou ▶ pour choisir les images à lire.

2. Utilisez la touche  pour sélectionner/désélectionner les images.

- Vous pouvez également sélectionner des images dans le mode de lecture d'index.
- Pour terminer le réglage, appuyez sur la touche **MENU**.

Coche indiquant la sélection
Numéro indiquant l'ordre de sélection



Sélection de toutes les images

1. Après avoir sélectionné *1-3 à l'étape 1, utilisez la touche ▲ pour sélectionner [Marquer], puis appuyez sur la touche **FUNC./SET**.
2. Utilisez la touche ▲ pour sélectionner [Marquer], puis appuyez sur la touche **FUNC./SET**.
3. Utilisez la touche ▶ pour sélectionner [OK], puis appuyez sur la touche **FUNC./SET**.

Pour désélectionner toutes les images, sélectionnez [Réinit.].

Ajustement des paramètres de durée de lecture et répétition

• Durée lecture

Permet de définir la durée d'affichage de chaque image. Vous avez le choix entre 3–10 secondes, 15 secondes et 30 secondes. La durée d'affichage peut varier légèrement en fonction de l'image.

• Répéter

Permet de définir si le diaporama s'arrête une fois que toutes les images ont été affichées ou continue jusqu'à ce que vous l'arrêtez.

1 Sélectionnez [Régler].

1. Utilisez la touche ◀ ou ▶ pour sélectionner [Régler].
2. Appuyez sur la touche .



2 Configurez le réglage.

1. Utilisez la touche ▲ ou ▼ pour sélectionner [Durée lecture] ou [Répéter].
2. Utilisez la touche ◀ ou ▶ pour sélectionner un réglage.
3. Appuyez sur la touche .

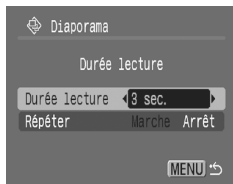

Fonction Correc yeux rouges



Vous pouvez corriger les yeux rouges dans les images enregistrées.









Il peut arriver que les yeux rouges ne soient pas automatiquement détectés dans certaines images ou que les résultats ne soient pas ceux escomptés.

Exemples :



- Visages près du bord de l'écran ou relativement petits, grands, sombres ou clairs, par rapport à l'ensemble de l'image
- Visages tournés de côté ou en diagonale ou partiellement cachés



1 Sélectionnez [Correc yeux rouges].

1. Appuyez sur la touche .
2. Dans le menu , utilisez la touche  ou  pour sélectionner .
3. Appuyez sur la touche .



2 Sélectionnez une image.

1. Utilisez la touche  ou  pour sélectionner l'image dont vous souhaitez corriger les yeux rouges.
2. Appuyez sur la touche .

- Une zone s'affiche automatiquement lorsqu'un œil rouge est détecté.
- S'il n'est pas automatiquement détecté, sélectionnez [Ajouter zone] à l'aide de la touche  ou  et appuyez sur la touche **FUNC./SET** (p. 153).
- Pour annuler la zone de correction, sélectionnez [Supp image] et appuyez sur la touche **FUNC./SET** (p. 154).



3 Corrigez l'image.

1. Utilisez la touche ◀ ou ▶ pour sélectionner [Démarrer].
2. Appuyez sur la touche .





4 Enregistrez l'image.

1. Utilisez la touche ◀ ou ▶ pour sélectionner [Nouv. Fichier] ou [Ecraser].
2. Appuyez sur la touche .
 - [Nouv. Fichier] : sauvegardée comme nouveau fichier avec un nouveau nom. L'image non corrigée est conservée. La nouvelle image est enregistrée en tant que dernier fichier.
 - [Ecraser] : sauvegardée sous le même nom de fichier que l'image non corrigée. L'image non corrigée est effacée.
 - Lorsque [Nouv. Fichier] est sélectionné, passez à l'étape 5.



5 Affichez l'image enregistrée.

1. Appuyez sur la touche .
2. Utilisez la touche ◀ ou ▶ pour sélectionner [Oui].
3. Appuyez sur la touche .
 - Le menu Lecture s'affiche de nouveau si vous sélectionnez [Non].



- Il est impossible de corriger les yeux rouges sur des vidéos.
- Les images protégées ne peuvent pas être écrasées.



- Si l'espace disponible sur la carte mémoire est insuffisant, les yeux rouges ne pourront pas être corrigés.
- Vous pouvez corriger les yeux rouges d'une image autant de fois que vous le souhaitez. La qualité de l'image se détériorera toutefois progressivement à chaque exécution.
- Dans la mesure où la zone de correction n'apparaît pas automatiquement sur les images qui ont déjà été corrigées une fois à l'aide de la fonction Correc yeux rouges, utilisez l'option [Ajouter zone] pour les corriger.

Ajout de zones de correction

1 Sélectionnez [Ajouter zone].

1. Utilisez la touche ← ou → pour sélectionner [Ajouter zone].
 2. Appuyez sur la touche .
- Une zone verte s'affiche.



2 Ajustez la position de la zone.

1. Utilisez la touche ↑, ↓, ← ou → pour déplacer la zone.
- La taille de la zone peut être modifiée à l'aide de la commande de zoom.



3 Ajoutez une zone de correction.

1. Appuyez sur la touche .
- La zone de correction est ajoutée et la couleur de la zone devient blanche.
 - Pour ajouter des zones supplémentaires, ajustez la position, puis appuyez sur la touche **FUNC./SET**.
 - Vous pouvez ajouter jusqu'à 35 zones.
 - Lorsque vous avez fini d'ajouter des zones, appuyez sur la touche **MENU**.



Pour corriger correctement les yeux rouges, tenez compte des remarques suivantes (reportez-vous à l'image de l'étape 2 à la [page 153](#)) :

- Réglez la taille de la zone de correction pour qu'elle entoure uniquement les yeux rouges à corriger.
- Lorsque plusieurs sujets ont des yeux rouges, prenez soin d'ajouter une zone de correction par sujet.

Suppression de zones de correction

1 Sélectionnez [Supp image].

1. Utilisez la touche ◀ ou ▶ pour sélectionner [Supp image].
2. Appuyez sur la touche .



2 Ajustez la position de la zone.

1. Utilisez la touche ◀ ou ▶ pour sélectionner une image à supprimer.
- La zone sélectionnée apparaît en vert.



3 Supprimez l'image.







1. Appuyez sur la touche .
- La zone sélectionnée disparaît.
 - Pour continuer à supprimer des zones, retournez à l'étape 2.
 - Lorsque vous avez terminé de supprimer des zones, appuyez sur la touche **MENU**.

Ajout d'effets avec la fonction Mes couleurs

Vous pouvez ajouter des effets aux images enregistrées (photos uniquement) à l'aide de la fonction Mes couleurs. Il est possible de sélectionner les effets Mes couleurs ci-dessous. Pour plus d'informations, reportez-vous à la [p. 114](#).



	Eclatant		Ton chair + clair
	Neutre		Ton chair + sombre
	Sepia		Bleu vif
	Noir et blanc		Vert vif
	Film positif		Rouge vif

1 Sélectionnez [Mes couleurs].

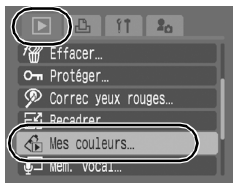
1. Appuyez sur la touche .
2. Dans le menu , utilisez la touche  ou  pour sélectionner .
3. Appuyez sur la touche .



2 Sélectionnez une image.

1. Utilisez la touche  ou  pour sélectionner une image.
2. Appuyez sur la touche .



3 Sélectionnez un type Mes couleurs.

1. Utilisez la touche ◀ ou ▶ pour sélectionner le type Mes couleurs.

2. Appuyez sur la touche .

- L'image affichée prend en compte l'effet Mes couleurs.
- Vous pouvez déplacer la commande de zoom vers  pour vérifier l'image en lui appliquant un facteur d'agrandissement plus élevé. Pendant que l'image est agrandie, vous pouvez appuyer sur la touche **FUNG./SET** pour passer de l'image transformée avec l'effet Mes couleurs à l'image d'origine non transformée.



4 Enregistrez l'image.

1. Utilisez la touche ◀ ou ▶ pour sélectionner [OK].

2. Appuyez sur la touche .

- La nouvelle image enregistrée, transformée avec l'effet Mes couleurs, sera la dernière de la liste.
- Pour continuer d'ajouter des effets à d'autres images, répétez les procédures à partir de l'étape 2.



5 Affichez l'image enregistrée.

1. Appuyez sur la touche .

2. Utilisez la touche ◀ ou ▶ pour sélectionner [Oui].

3. Appuyez sur la touche .

- Le menu Lecture s'affiche de nouveau si vous sélectionnez [Non].











- Les effets Mes couleurs ne pourront pas être ajoutés si l'espace disponible sur la carte mémoire est insuffisant.
- Bien que les effets Mes couleurs puissent être ajoutés autant de fois que vous le souhaitez à une image, la qualité de l'image se dégradera progressivement à chaque application et vous risquez de ne pas obtenir les couleurs voulues.
- Les couleurs des images prises avec la fonction Mes couleurs (p. 114) en mode de prise de vue et des images éditées avec cette fonction en mode de lecture peuvent différer légèrement.

Redimensionnement des images

Vous pouvez réenregistrer des images enregistrées avec des réglages de pixels d'enregistrement élevés avec des réglages plus faibles.

M3	1 600 x 1 200 pixels
S	640 x 480 pixels
XS	320 x 240 pixels

1 Sélectionnez [Recadrer].

1. Appuyez sur la touche .
2. Dans le menu , utilisez la touche  ou  pour sélectionner .
3. Appuyez sur la touche .





2 Sélectionnez une image.

1. Utilisez la touche  ou  pour sélectionner une image à recadrer.
 2. Appuyez sur la touche .
- La touche **FUNC./SET** n'est pas sélectionnable dans le cas d'images qui ne peuvent pas être recadrées.



3 Sélectionnez une résolution.

1. Utilisez la touche  ou  pour sélectionner **M3**, **S** ou **XS**.
 2. Appuyez sur la touche .
- Il est possible que certains réglages de pixels d'enregistrement ne puissent pas être sélectionnés, selon l'espace disponible sur la carte mémoire.





4 Enregistrez l'image.

1. Utilisez la touche ◀ ou ▶ pour sélectionner [OK].
 2. Appuyez sur la touche  .
- L'image recadrée est enregistrée dans un nouveau fichier.
 - Pour continuer à recadrer d'autres images, répétez les procédures de l'étape 2.



5 Affichez l'image enregistrée.

1. Appuyez sur la touche  .
 2. Utilisez la touche ◀ ou ▶ pour sélectionner [Oui].
 3. Appuyez sur la touche  .
- Le menu Lecture s'affiche de nouveau si vous sélectionnez [Non].







Les vidéos et les images prises en grand angle ne peuvent pas être recadrées.

Ajout de mém. vocaux aux images

En mode de lecture, vous pouvez joindre un mém. vocal (d'1 minute max.) à une image. Les données sonores sont enregistrées au format WAVE.

1 Sélectionnez [Mém. vocal].

1. Appuyez sur la touche .
2. Dans le menu , utilisez la touche \uparrow ou \downarrow pour sélectionner .
3. Appuyez sur la touche .

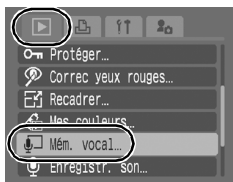



2 Sélectionnez une image.

1. Utilisez la touche \leftarrow ou \rightarrow pour sélectionner une image à laquelle vous souhaitez joindre un mém. vocal.
2. Appuyez sur la touche .
 - Le panneau de commandes des mém. vocaux s'affiche.



3 Enregistrez le mém. vocal.

1. Utilisez la touche \leftarrow ou \rightarrow pour sélectionner .
2. Appuyez sur la touche .
 - Le temps écoulé et le temps restant s'affichent.
 - Appuyez sur la touche **FUNC./SET** pour interrompre l'enregistrement. Appuyez à nouveau dessus pour le reprendre.
 - Il est possible d'ajouter jusqu'à une minute d'enregistrement à chaque image.







Panneau de commandes des mém. vocaux

Temps écoulé/
Temps restant

Volume _____
(Réglez-le avec la touche \uparrow ou \downarrow)

Panneau de commandes des mém. vocaux

Utilisez la touche ◀ ou ▶ pour sélectionner une option et appuyez sur **FUNC./SET**.

	Sortir	Met fin à l'opération.
	Enregistrer	Lance l'enregistrement.
	Pause	Arrête l'enregistrement ou la lecture.
	Lire	Relance la lecture.
	Effacer	Efface le mém. vocal.



- Il n'est pas possible d'ajouter des mém. vocaux à des vidéos.
- Les mém. vocaux des images protégées ne peuvent pas être effacés.

Enregistrement de sons uniquement (Enregistr. son)



Vous pouvez enregistrer un mém. vocal d'environ 2 heures au maximum sans prendre de photo.

1 Sélectionnez [Enregistr. son].

1. Appuyez sur la touche **MENU**.
2. Dans le menu [**▶**], utilisez la touche **▲** ou **▼** pour sélectionner **Enregistr. son...**.
3. Appuyez sur la touche **FUNC./SET**.



2 Enregistrez un son.

1. Utilisez la touche **◀** ou **▶** pour sélectionner **44.100kHz**.
2. Appuyez sur la touche **FUNC./SET**.

- Le temps d'enregistrement écoulé s'affiche.
- Vous pouvez utiliser la touche **▲** ou **▼** pour modifier le taux d'échantillonnage. La qualité d'enregistrement augmente progressivement selon que vous sélectionnez [11.025 kHz], [22.050 kHz] ou [44.100 kHz], mais la taille du fichier enregistré augmente en conséquence.
- Appuyez sur la touche **FUNC./SET** pour arrêter la session d'enregistrement. Appuyez à nouveau sur cette touche pour démarrer une nouvelle session d'enregistrement.



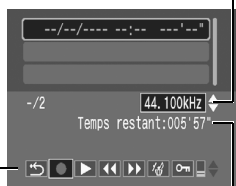





Taux d'échantillonnage



Panneau de l'enregistreur
de son Temps restant

Panneau de l'enregistreur de son

Utilisez la touche ◀ ou ▶ pour sélectionner une option et appuyez sur **FUNC./SET**.

	Sortir	Retourne à l'écran de menu.
	Enregistrer	Lance l'enregistrement.
	Pause	Arrête l'enregistrement ou la lecture.
	Lire	Utilisez la touche ▲ ou ▼ pour sélectionner un son et appuyez sur la touche FUNC./SET .
	Retour rapide	Maintenez la touche FUNC./SET enfoncée pour effectuer un retour rapide. Il est impossible d'écouter le son pendant le retour rapide.
	Avance rapide	Maintenez la touche FUNC./SET enfoncée pour avancer rapidement. Il est impossible d'écouter le son pendant l'avance rapide.
	Effacer	Sélectionnez [Effacer] ou [effacer tout] dans l'écran de confirmation et appuyez sur la touche FUNC./SET .
	Protéger	Protège contre les effacements accidentels. Utilisez la touche ▲ ou ▼ pour sélectionner un son et la touche FUNC./SET pour sélectionner/désélectionner la protection.
	Volume	Vous pouvez utiliser la touche ▲ ou ▼ pour régler le volume.



- Consultez la section *Vitesse des données et durées d'enregistrement (estimations) de l'enregistreur de son* (p. 220).
- L'enregistrement s'arrête automatiquement lorsque la carte mémoire est pleine.

Protection des images



Vous pouvez protéger les images et les vidéos importantes contre un effacement accidentel.

Choisir	Vous pouvez configurer les paramètres de protection des différentes images tout en les visualisant.
Sélectionner série	Vous pouvez sélectionner une première et une dernière image et protéger toutes les images de la série.
Sélection par date	Vous pouvez protéger les images à partir d'une date donnée.
Sélec. par catégorie	Vous pouvez protéger les images d'une catégorie donnée.
Sélect. par dossier	Vous pouvez protéger les images d'un dossier donné.
toutes vues	Vous pouvez protéger toutes les images contenues sur une carte mémoire.

1 Sélectionnez [Protéger].

1. Appuyez sur la touche .
2. Dans le menu , utilisez la touche ou pour sélectionner .
3. Appuyez sur la touche .

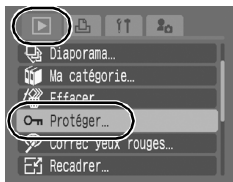

2 Choisissez une méthode de sélection.

1. Utilisez la touche ou pour choisir une méthode de sélection.
 - Appuyez sur la touche **MENU** pour revenir à l'écran précédent.
2. Appuyez sur la touche .

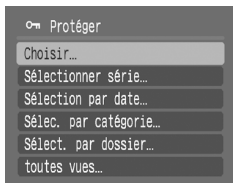

■ [Choisir]

3 Protégez l'image.

1. Utilisez la touche ◀ ou ▶ pour sélectionner une image à protéger.
2. Appuyez sur la touche .
 - Pour annuler ce paramétrage, appuyez de nouveau sur la touche **FUNC./SET**.
 - Pour protéger d'autres images, répétez l'opération.
 - Appuyez sur la touche **MENU** pour terminer le réglage.



Icône de protection

■ [Sélectionner série]

3 Sélectionnez la première image.

- Vous pouvez faire tourner la molette de sélection tactile avec le doigt pour choisir la première et la dernière image.
1. Appuyez sur la touche .
 2. Utilisez la touche ◀ ou ▶ pour sélectionner la première image de la série à protéger.
 3. Appuyez sur la touche .



4 Sélectionnez la dernière image.

1. Utilisez la touche **→** pour sélectionner [Dernière image].
2. Appuyez sur la touche **FUNC. SET**.
3. Utilisez la touche **←** ou **→** pour sélectionner la dernière image de la série.
4. Appuyez sur la touche **FUNC. SET**.
 - Une image dont le numéro est inférieur au numéro de la première image ne peut pas être sélectionnée comme dernière image.
 - Vous pouvez sélectionner jusqu'à 500 images.



5 Protégez les images.

1. Appuyez sur **↓** et sélectionnez [Protéger].
2. Appuyez sur la touche **FUNC. SET**.
 - L'écran revient à l'affichage de la méthode de sélection.
 - La sélection de [Déverrouiller] annule la sélection de l'image protégée.



■ [Sélection par date]/[Sélec. par catégorie]/ [Sélect. par dossier]

3 Sélectionnez les images.

1. Utilisez la touche **↑** ou **↓** pour sélectionner une date/une catégorie/un dossier à protéger.
2. Appuyez sur la touche **FUNC./SET**.
 - Une coche (✓) s'affiche sur les images sélectionnées.
 - Pour annuler ce paramétrage, appuyez de nouveau sur la touche **FUNC./SET**.
 - Vous pouvez sélectionner plusieurs dates, catégories ou dossiers.
 - Utilisez la touche **←** ou **→** pour confirmer les images de chaque date, catégorie ou dossier.
3. Appuyez sur la touche **MENU**.



4 Protégez les images.

1. Utilisez la touche **↑** ou **↓** pour sélectionner [Protéger].
2. Appuyez sur la touche **FUNC./SET**.
 - Retourne à l'écran de méthode de sélection.
 - La sélection de [Déverrouiller] supprime la protection des images sélectionnées.
 - La sélection de [Stop] annule les paramètres de protection pour la sélection actuelle.



■ [toutes vues]

3 Protégez les images.

1. Utilisez la touche **↑** ou **↓** pour sélectionner [Protéger].

2. Appuyez sur la touche .

- Retourne à l'écran de méthode de sélection.
- La sélection de [Déverrouiller] supprime la protection pour toutes les images.
- La sélection de [Stop] annule les paramètres de protection pour la sélection actuelle.



Cette fonction peut également être définie dans le mode de lecture d'index.

Effacement d'images









Vous pouvez effacer les images contenues sur une carte mémoire.

Choisir	Efface les images après leur sélection une par une.
Sélectionner série	Pour sélectionner une première et une dernière image et effacer toutes les images de la série.
Sélection par date	Efface les images correspondant à la date sélectionnée.
Sélec. par catégorie	Efface les images de la catégorie sélectionnée.
Sélec. par dossier	Efface les images du dossier sélectionné.
toutes vues	Efface toutes les images de la carte mémoire.





- Notez qu'il est impossible de récupérer une image une fois qu'elle a été effacée. Avant d'effacer une image, assurez-vous que vous souhaitez vraiment la supprimer.
- Cette fonction ne permet pas d'effacer les images protégées.

1 Sélectionnez [Effacer].

1. Appuyez sur la touche .
2. Dans le menu , utilisez la touche  ou  pour sélectionner .
3. Appuyez sur la touche .





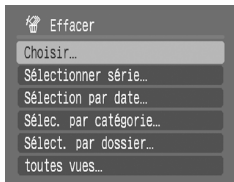

2 Sélectionnez une méthode d'effacement.

1. Utilisez la touche  ou  pour sélectionner une méthode d'effacement.
- Appuyez sur la touche **MENU** pour revenir à l'écran précédent.
2. Appuyez sur la touche .





■ [Choisir]

3 Sélectionnez l'image.

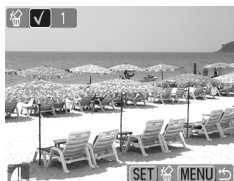
1. Utilisez la touche  ou  pour sélectionner une image à effacer.
2. Appuyez sur la touche .
- Pour désélectionner ce paramètre, appuyez de nouveau sur la touche **FUNC./SET**.
3. Appuyez sur la touche .



4 Effacez l'image.



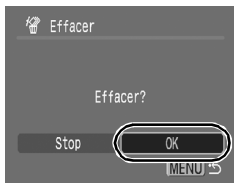

1. Utilisez la touche  ou  pour sélectionner [OK].
2. Appuyez sur la touche .
- La sélection de [Stop] annule la sélection de l'image que vous êtes sur le point d'effacer et vous ramène à l'étape 2.



■ [Sélectionner série]





3 Sélectionnez la première image.

- Vous pouvez faire tourner la molette de sélection tactile avec le doigt pour choisir la première et la dernière image.

1. Appuyez sur la touche .
2. Utilisez la touche  ou  pour sélectionner la première image de la série à effacer.
3. Appuyez sur la touche .



4 Sélectionnez la dernière image.

1. Utilisez la touche  pour sélectionner [Dernière image].
 2. Appuyez sur la touche .
 3. Utilisez la touche  ou  pour sélectionner la dernière image de la série.
 4. Appuyez sur la touche .
- Une image dont le numéro est inférieur au numéro de la première image ne peut pas être sélectionnée comme dernière image.
 - Vous pouvez sélectionner jusqu'à 500 images.



5 Effacez les images.

1. Appuyez sur **↓** et sélectionnez [Effacer].
2. Appuyez sur la touche .
 - Appuyez sur la touche **MENU** pour annuler la sélection de l'image que vous êtes sur le point d'effacer et revenir à l'étape 2.



■ [Sélection par date]/[Sélec. par catégorie]/[Sélect. par dossier]

3 Sélectionnez les images.

1. Utilisez la touche **↑** ou **↓** pour sélectionner une date/une catégorie/ un dossier à effacer.
2. Appuyez sur la touche .
 - Une coche (✓) s'affiche sur les images sélectionnées.
 - Pour annuler ce paramétrage, appuyez de nouveau sur la touche **FUNC./SET**.
 - Vous pouvez sélectionner plusieurs dates, catégories ou dossiers.
 - Utilisez la touche **←** ou **→** pour confirmer les images de chaque date, catégorie ou dossier.
3. Appuyez sur la touche .



4 Effacez les images.

1. Utilisez la touche **←** ou **→** pour sélectionner [OK].
2. Appuyez sur la touche .
 - La sélection de [Stop] annule la sélection de l'image que vous êtes sur le point d'effacer et vous ramène à l'étape 2.

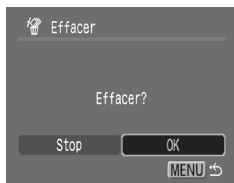

■ [toutes vues]

3 Effacez les images.

1. Utilisez la touche ← ou → pour sélectionner [OK].
 2. Appuyez sur la touche .
- La sélection de [Annuler] annule la sélection de l'image que vous êtes sur le point d'effacer et vous ramène à l'étape 2.
 - Appuyez sur la touche **FUNC./SET** au cours de l'opération d'effacement pour l'annuler.





- Cette fonction peut également être définie dans le mode de lecture d'index.
- Veuillez formater la carte mémoire si vous souhaitez effacer non seulement les données d'image, mais également toutes les données contenues sur la carte mémoire (p. 65).

Enregistrement de fonctions sur la touche Lecture









Vous pouvez attribuer une fonction que vous utilisez souvent à la touche . Il est possible d'enregistrer les fonctions suivantes.

	Fonction	Page de référence
	Standard*1	–
	Diaporama*2	p. 146
	Enregistr. son	p. 162

*1 Paramètre par défaut (peut être utilisé pour basculer entre la mise hors tension, le mode de lecture et le mode de prise de vue (p. 43)).



*2 Il est impossible de lire un diaporama en mode de lecture d'index.

1 Sélectionnez [Régl. touche Lecture].

1. Appuyez sur la touche .
2. Dans le menu , utilisez la touche  ou  pour sélectionner .
3. Appuyez sur la touche .



2 Validez le réglage.

1. Utilisez la touche  ou  pour sélectionner la fonction à enregistrer.
2. Appuyez sur la touche .





Pour annuler : sélectionnez  à l'étape 2.

Utilisation de la touche

1 En mode de lecture, appuyez sur la touche .

- La fonction enregistrée est appelée.



- Lorsque vous appuyez sur la touche  en mode de prise de vue, l'appareil photo passe en mode de lecture. Si vous appuyez à nouveau sur cette touche, la fonction enregistrée est appelée.
- L'enregistrement d'une fonction sur la touche  désactive sa fonction de mise hors tension de l'appareil photo.

Paramètres d'impression/de transfert

Vous pouvez également utiliser la molette de sélection tactile pour sélectionner des images et effectuer diverses opérations. Reportez-vous à la p. 41.

Réglage des paramètres d'impression DPOF







Vous pouvez sélectionner les images à imprimer sur une carte mémoire et spécifier préalablement le nombre d'unités à imprimer à l'aide de l'appareil photo. Les paramètres utilisés sur l'appareil photo sont compatibles avec les normes DPOF (Digital Print Order Format). C'est extrêmement pratique pour imprimer sur une imprimante compatible avec la fonction d'impression directe ou pour envoyer des photos à un laboratoire de développement prenant en charge la norme DPOF.

Il est possible que l'icône  s'affiche dans le cas d'une carte mémoire dont les paramètres d'impression ont été définis par un autre appareil photo compatible DPOF. Ces paramètres seront remplacés par ceux de votre appareil photo.

Réglage du style d'impression

Après avoir défini le style d'impression, sélectionnez les images à imprimer. Vous pouvez sélectionner les paramètres suivants.

* Paramètre par défaut





Type d'impres.	 Standard*	Permet d'imprimer une image par page.
	 Index	Permet d'imprimer les images sélectionnées ensemble à taille réduite sous la forme d'un index.
	  Toutes	Permet d'imprimer les images aux deux formats, standard et index.
 Date (Marche/Arrêt*)	Permet d'ajouter la date à l'impression.	
 Fichier No (Marche/Arrêt*)	Permet d'ajouter le numéro du fichier à l'impression.	
Réinit. DPOF (Marche*/Arrêt)	Efface tous les paramètres d'impression une fois les images imprimées.	

1 Sélectionnez [Réglages impression].



1. Appuyez sur la touche .
2. Appuyez sur la touche .
3. Utilisez la touche  ou  pour sélectionner le menu .
4. Utilisez la touche  ou  pour sélectionner [Réglages impression].
5. Appuyez sur la touche .

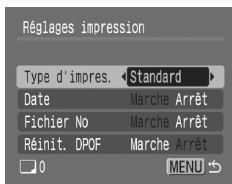

2 Validez le réglage.

1. Utilisez la touche  ou  pour sélectionner un élément du menu.
2. Utilisez la touche  ou  pour sélectionner le réglage à configurer.



- Les paramètres Date et Fichier No varient en fonction du type d'impression comme suit.
 - Index
Les paramètres [Date] et [Fichier No] ne peuvent pas être réglés sur [Marche] en même temps.
 - Standard ou Toutes
Les paramètres [Date] et [Fichier No] peuvent être réglés sur [Marche] en même temps. Les informations imprimables peuvent toutefois varier d'une imprimante à l'autre.
- Pour imprimer deux copies ou plus
 1. Sélectionnez [Réglages impression] et réglez [Type d'impres.] sur [Standard] ou [Toutes].
 2. Choisissez [Sél. vues & quantité], sélectionnez une image et appuyez sur la touche **FUNC./SET**.
 3. Utilisez la touche  ou  pour définir le nombre de copies à imprimer.
- Les images datées avec  (Mode d'impression de date au format carte postale) (p. 78) sont toujours imprimées avec la date, indépendamment du réglage [Date]. Par conséquent, il peut arriver que certaines imprimantes impriment deux fois la date sur ces images si [Date] est également réglé sur [Marche].
- La date s'imprime dans le style spécifié dans le menu [Date/Heure] (p. 12).

Choix d'une méthode de réglages d'impression

Sél. vues & quantité	Permet de configurer les paramètres d'impression d'images individuelles au moment où elles sont visualisées.
Sélectionner série	Permet de choisir une première et une dernière image et d'imprimer toutes les images de la série.
Sélection par date	Permet de configurer les paramètres d'impression des images correspondant à la date sélectionnée.
Sélec. par catégorie	Permet de configurer les paramètres d'impression des images de la catégorie sélectionnée.
Sélect. par dossier	Permet de configurer les paramètres d'impression des images du dossier sélectionné.
Sél. toutes vues	Permet de configurer les paramètres d'impression de toutes les images.
Annuler tout	Annule tous les paramètres d'impression des images.



Vous ne pouvez imprimer qu'une seule copie des images sélectionnées. Lorsque l'option [Type d'impres.] est réglée sur [Standard] ou [Toutes], l'option [Sél. vues & quantité] permet uniquement de définir le nombre de copies à imprimer (p. 174).

1 Choisissez une méthode de sélection.

1. Appuyez sur la touche .
2. Appuyez sur la touche .
3. Utilisez la touche  ou  pour sélectionner le menu .
4. Utilisez la touche  ou  pour choisir une méthode de sélection.
5. Appuyez sur la touche .



■ [Sél. vues & quantité]

2 Sélectionnez les images.

- Les méthodes de sélection varient pour les réglages Type d'impres. (p. 174).



- Standard ()/Toutes ()

1. Utilisez la touche ◀ ou ▶ pour sélectionner les images.
2. Appuyez sur la touche .
3. Utilisez la touche ▲ ou ▼ pour sélectionner le nombre de copies à imprimer (jusqu'à 99).
4. Appuyez sur la touche .

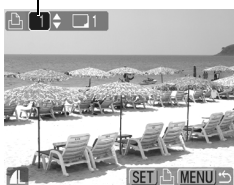
Nombre de copies à imprimer



- Index ()

1. Utilisez la touche ◀ ou ▶ pour sélectionner les images.
 2. Sélectionnez et désélectionnez à l'aide de la touche .
 3. Appuyez sur la touche .
- Cette fonction peut également être définie dans le mode de lecture d'index.



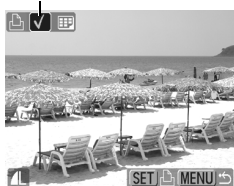

Sélection de l'impression de l'index



■ [Sélectionner série]





2 Sélectionnez la première image.

- Vous pouvez faire tourner la molette de sélection tactile avec le doigt pour choisir la première et la dernière image.

1. Appuyez sur la touche .
2. Utilisez la touche  ou  pour sélectionner la première image de la série à imprimer.
3. Appuyez sur la touche .



3 Sélectionnez la dernière image.

1. Utilisez la touche  pour sélectionner [Dernière image].
 2. Appuyez sur la touche .
 3. Utilisez la touche  ou  pour sélectionner la dernière image de la série.
 4. Appuyez sur la touche .
- Une image dont le numéro est inférieur au numéro de la première image ne peut pas être sélectionnée comme dernière image.
 - Vous pouvez sélectionner jusqu'à 500 images.



4 Configurez les paramètres d'impression.

- Appuyez sur **▼** et choisissez [demande].
- Appuyez sur la touche **FUNC./SET**.
 - L'écran revient à l'affichage de la méthode de sélection.
 - Si vous appuyez sur la touche **MENU**, vous annulez les réglages d'impression de la série d'images sélectionnée.



■ [Sélection par date]/[Sélec. par catégorie]/[Sélect. par dossier]

2 Sélectionnez les images.

- Utilisez la touche **▲** ou **▼** pour sélectionner une date, une catégorie ou un dossier à imprimer.
- Appuyez sur la touche **FUNC./SET**.
 - Une coche (✓) s'affiche sur les images sélectionnées.
 - Pour annuler ce paramétrage, appuyez de nouveau sur la touche **FUNC./SET**.
 - Vous pouvez sélectionner plusieurs dates, catégories ou dossiers.
 - Utilisez la touche **←** ou **→** pour confirmer les images de chaque date, catégorie ou dossier.
- Appuyez sur la touche **MENU**.



3 Configurez les paramètres d'impression.

- Utilisez la touche **←** ou **→** pour sélectionner [OK].
- Appuyez sur la touche **FUNC./SET**.
 - L'écran revient à l'affichage de la méthode de sélection.
 - L'option [Annuler] permet d'annuler les réglages d'impression de l'image sélectionnée.

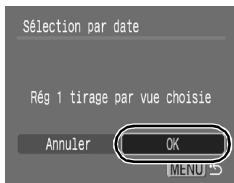

■ [Sél. toutes vues]

2 Configurez les paramètres d'impression.

1. Utilisez la touche ◀ ou ▶ pour sélectionner [OK].
2. Appuyez sur la touche .
 - L'écran revient à l'affichage de la méthode de sélection.
 - L'option [Annuler] permet d'annuler les réglages d'impression de l'image sélectionnée.

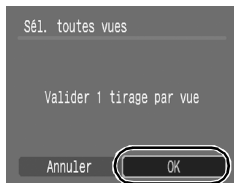

■ [Annuler tout]

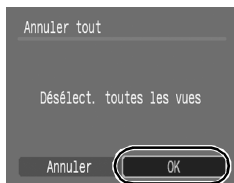

2 Désélectionnez les images.

1. Utilisez la touche ◀ ou ▶ pour sélectionner [OK].
2. Appuyez sur la touche .
 - L'écran revient à l'affichage de la méthode de sélection.
 - Sélectionnez [Annuler] pour annuler l'opération.



- Les tirages obtenus avec certaines imprimantes ou effectués par certains laboratoires photo risquent de ne pas refléter les paramètres d'impression spécifiés.
- Il est impossible de définir des réglages d'impression pour les vidéos.



- Les images sont imprimées dans l'ordre, en fonction du numéro de fichier.
- Il est possible de sélectionner jusqu'à 998 images.
- Lorsque l'appareil photo est connecté à une imprimante, la touche  s'allume en bleu. L'impression commence après exécution de la procédure suivante.
 1. Appuyez sur la touche .
 2. Vérifiez que l'option [Imprimer] est sélectionnée, puis appuyez sur la touche **FUNC./SET**.







Réglage des paramètres de transfert DPOF

Vous pouvez utiliser l'appareil photo pour définir des paramètres pour les images avant de les télécharger sur un ordinateur. Pour obtenir des instructions sur le transfert d'images sur votre ordinateur, reportez-vous au *Guide de démarrage des logiciels*.

Les réglages utilisés sur l'appareil photo sont conformes aux normes DPOF.



Il est possible que l'icône  s'affiche dans le cas d'une carte mémoire dont les paramètres de transfert ont été définis par un autre appareil photo compatible DPOF. Ces paramètres seront remplacés par ceux de votre appareil photo.

1 Sélectionnez [Ordre transfer].

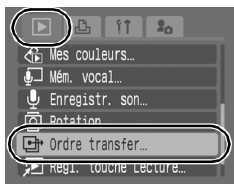
1. Appuyez sur la touche .
2. Dans le menu [, utilisez la touche  ou  pour sélectionner .
3. Appuyez sur la touche .



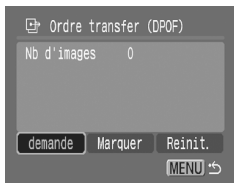

2 Choisissez une méthode de sélection.

1. Utilisez la touche  ou  pour choisir une méthode de sélection.
2. Appuyez sur la touche .
 - Sélectionnez [Réinit.] pour annuler tous les paramètres de l'ordre de transfert.



■ [demande]

3 Sélectionnez les images.

1. Utilisez la touche ← ou → pour sélectionner les images à transférer.
2. Appuyez sur la touche .
 - Pour désélectionner ce paramètre, appuyez de nouveau sur la touche **FUNC./SET**.
 - Cette fonction peut également être définie dans le mode de lecture d'index.
3. Appuyez sur la touche .

Sélection du transfert

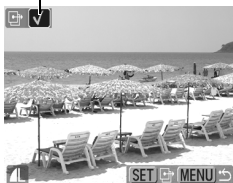

■ [Marquer]

3 Sélectionnez [OK].

1. Utilisez la touche ← ou → pour sélectionner [OK].
2. Appuyez sur la touche .



- Les images sont transférées dans l'ordre en fonction du numéro de fichier.
- Il est possible de sélectionner jusqu'à 998 images.

Connexion à un téléviseur

Prise de vue/lecture avec un téléviseur



Vous pouvez utiliser le câble AV fourni pour prendre des photos ou lire des images avec un téléviseur.

1 Éteignez l'appareil photo et le téléviseur.

2 Branchez le câble AV à la borne A/V OUT de l'appareil photo.

- Ouvrez le couvre-bornes en glissant un ongle sous le bord supérieur et insérez complètement le câble AV.

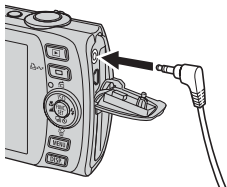

3 Branchez les autres extrémités du câble AV dans les entrées vidéo et audio du téléviseur.

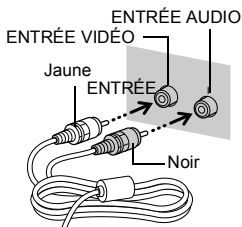

4 Allumez le téléviseur et passez en mode vidéo.

5 Mettez l'appareil photo sous tension.



- Le signal de sortie vidéo peut être modifié (NTSC ou PAL) en fonction des normes en vigueur dans les différents pays (p. 52). Le réglage par défaut varie selon les pays.
 - NTSC : Japon, États-Unis, Canada, Taiwan et autres
 - PAL : Europe, Asie (sauf Taiwan), Océanie et autres
- Si le système vidéo est mal réglé, la sortie de l'appareil photo risque de ne pas s'afficher correctement.

Personnalisation de l'appareil photo (paramètres Mon profil)

Vous pouvez également utiliser la molette de sélection tactile pour sélectionner des images et effectuer diverses opérations. Reportez-vous à la [p. 41](#).

Le menu Mon profil vous permet de personnaliser la première image et le son de départ, le son du déclencheur, le signal sonore et le son du retardateur. Vous pouvez modifier et enregistrer ces réglages de manière à personnaliser l'appareil photo en fonction de vos goûts personnels.

Modification des paramètres Mon profil



1 Sélectionnez un élément du menu.

1. Appuyez sur la touche **MENU**.
2. Utilisez la touche **←** ou **→** pour sélectionner le menu **[i]**.
3. Utilisez la touche **↑** ou **↓** pour sélectionner un élément du menu.





2 Validez le réglage.

1. Utilisez la touche **←** ou **→** pour sélectionner le contenu à régler.
2. Appuyez sur la touche **MENU**.
 - Sélectionnez [Thème] pour régler les mêmes paramètres pour tous.









Enregistrement des paramètres Mon profil

Il est possible d'ajouter les images enregistrées sur la carte mémoire et les nouveaux sons enregistrés en tant que paramètres Mon profil aux éléments de menu  et . Vous pouvez également utiliser le logiciel fourni pour transférer sur votre appareil photo des images et des sons stockés sur votre ordinateur.







La restauration des paramètres Mon profil par défaut nécessite l'utilisation d'un ordinateur. Utilisez les logiciels fournis (ZoomBrowserEX/ImageBrowser) pour restaurer les paramètres par défaut de l'appareil photo.

1 Sélectionnez un élément du menu.

1. Appuyez sur la touche .
2. Appuyez sur la touche .
3. Utilisez la touche  ou  pour sélectionner le menu .
4. Utilisez la touche  ou  pour sélectionner l'élément du menu à enregistrer.





2 Sélectionnez un réglage.

1. Utilisez la touche  ou  pour sélectionner  ou .
2. Appuyez sur la touche .





3 Validez le réglage.

- [Première image]



1. Utilisez la touche  ou  pour sélectionner l'image à enregistrer.
2. Appuyez sur la touche .



- [Son départ]/[Signal sonore]/[Son retardateur]/ [Son déclenc.]

1. Utilisez la touche ◀ ou ▶ pour sélectionner  (Enregistrer).
2. Appuyez sur la touche .
3. Après l'enregistrement, utilisez la touche ◀ ou ▶ pour sélectionner  (Enregistrer).
4. Appuyez sur la touche .



- L'enregistrement s'arrête automatiquement lorsque la durée d'enregistrement est écoulée.
- Pour le lire, sélectionnez  (Lire).
- Pour quitter sans enregistrer, appuyez sur  (Sortir).

4 Enregistrez le réglage.

1. Utilisez la touche ◀ ou ▶ pour sélectionner [OK].
 2. Appuyez sur la touche .
- Pour annuler l'enregistrement, sélectionnez [Annuler].



- Les éléments suivants ne peuvent pas être enregistrés comme paramètres Mon profil.
 - Vidéos
 - Sons enregistrés avec la fonction de mém. vocal (p. 160)
 - Sons enregistrés avec l'enregistreur de son (p. 162)
- Le paramètre précédent est effacé par l'ajout d'un nouveau paramètre Mon profil.



Pour plus d'informations sur la création de données et leur ajout au menu Mon profil, reportez-vous au *Guide de démarrage des logiciels* fourni.

Dépannage

- Appareil photo (p. 187)
- Lors de la mise sous tension (p. 188)
- Écran LCD (p. 188)
- Prise de vue (p. 190)
- Réalisation de vidéos (p. 194)
- Lecture (p. 195)
- Batterie/chargeur de batterie (p. 196)
- Sortie sur le téléviseur (p. 196)
- Impression avec une imprimante compatible avec l'impression directe (p. 196)

Appareil photo

L'appareil photo ne fonctionne pas.

L'appareil photo est hors tension.	● Appuyez sur la touche ON/OFF (p. 14).
Le couvercle du logement de la batterie et de la carte mémoire est ouvert.	● Assurez-vous que le couvercle du logement de la batterie et de la carte mémoire est bien fermé (p. 10).
La charge de la batterie est insuffisante pour faire fonctionner l'appareil photo (le message « Changer la batterie » s'affiche).	● Insérez une batterie chargée entièrement dans l'appareil photo (p. 8). ● Utilisez le kit adaptateur secteur ACK-DC30 (vendu séparément) (p. 210).
Mauvais contact entre l'appareil photo et les bornes de la batterie.	● Essayez les bornes avec un chiffon doux avant de charger ou d'utiliser la batterie (p. 206).

Des signaux sonores proviennent de l'intérieur de l'appareil photo.

L'orientation horizontale/verticale de l'appareil photo a été modifiée.	● Le mécanisme d'orientation de l'appareil photo fonctionne. Il ne s'agit pas d'un dysfonctionnement.
---	---

Lors de la mise sous tension

Le message « Carte protégée » s'affiche.

La languette de protection contre l'écriture de la carte mémoire SD ou SDHC est en position de protection contre l'écriture.

- Faites glisser la languette vers le haut lorsque vous procédez à un enregistrement ou à un effacement sur la carte mémoire ou que vous la formatez (p. 208).

Le menu Date/Heure s'affiche.

La charge de la batterie lithium rechargeable intégrée est faible.

- Rechargez immédiatement la batterie intégrée (p. 13).

Écran LCD

Rien ne s'affiche.

[Mode éco] est réglé sur [Affichage OFF].

L'écran LCD s'éteint pendant la prise de vue.

Si l'option [Mode éco] est réglée sur [Affichage OFF], la fonction Mode éco éteint l'écran LCD pendant la prise de vue en mode .

L'écran de l'appareil photo est noir au démarrage.

Une image non compatible a été sélectionnée comme première image dans les paramètres Mon profil.

- Remplacez la première image dans les paramètres Mon profil (p. 184) ou utilisez le logiciel ZoomBrowser EX ou ImageBrowser fourni pour restaurer les paramètres par défaut.

L'écran s'assombrit.

L'image affichée sur l'écran LCD s'obscurcit lorsque le soleil ou une lumière vive donne directement dessus.

- Ce phénomène est normal sur les appareils de technologie CCD et ne constitue pas un dysfonctionnement. Cette image n'est pas enregistrée lors de la prise de photos, mais bien dans le cas de vidéos.

L'affichage tremblote.

L'affichage tremblote lors d'une prise de vue sous un éclairage fluorescent.

- Il ne s'agit pas d'un dysfonctionnement de l'appareil photo (le tremblement est enregistré dans les vidéos, mais pas dans les photos).

Une barre de lumière (rouge violacé) s'affiche sur l'écran LCD.

Cela peut arriver en cas de photographie d'un sujet lumineux, comme le soleil ou une autre source de lumière.

- Ce phénomène est normal sur les appareils de technologie CCD et ne constitue pas un dysfonctionnement. Cette barre de lumière n'est pas enregistrée lors de la prise de photos, mais bien dans le cas de vidéos.

apparaît.

Une vitesse d'obturation lente a probablement été sélectionnée en raison d'un éclairage insuffisant.

- Réglez l'option Mode Stabilisé sur une valeur autre que [Arrêt] (p. 79).
- Augmentez la vitesse ISO (p. 104).
- Réglez l'option Décal. ISO auto sur une valeur autre que [Arrêt] (p. 105).
- Sélectionnez un réglage autre que  (flash désactivé) (p. 71).
- Réglez le retardateur et fixez l'appareil photo sur un trépied ou un autre dispositif (p. 73).

apparaît.

Cette icône s'affiche lors de l'utilisation d'une carte mémoire dont les paramètres d'impression ou de transfert ou la sélection des images du diaporama ont été définis par un autre appareil photo compatible DPOF.

- Ces paramètres seront remplacés par ceux de votre appareil photo. (p. 146, 174).

Des parasites apparaissent./Les mouvements du sujet sont irréguliers.

L'appareil photo éclaircit automatiquement l'image affichée sur l'écran LCD pour la rendre plus visible lors de prises de vue dans des endroits sombres (p. 60).

- Cela n'a aucune incidence sur l'image prise.

Prise de vue

L'appareil photo n'enregistre pas.

Le flash est en train de se charger.

- Lorsque le flash est chargé, le voyant s'allume en orange. La prise de vue est alors possible (p. 45).

La carte mémoire est pleine.

- Insérez une nouvelle carte mémoire (p. 9).
- Si nécessaire, téléchargez les images sur un ordinateur et effacez-les de la carte mémoire pour libérer de l'espace.

La carte mémoire n'est pas formatée correctement.

- Formatez la carte mémoire (p. 65).
- Si le reformatage ne résout pas le problème, il se peut que les circuits logiques de la carte mémoire soient endommagés. Dans ce cas, veuillez vous adresser au centre d'assistance Canon le plus proche.

La carte mémoire SD ou SDHC est protégée contre l'écriture.

- Faites glisser la languette de protection contre l'écriture vers le haut (p. 208).

L'image est floue ou la mise au point est mauvaise.

L'appareil photo bouge lorsque vous appuyez sur le déclencheur.

- Reportez-vous aux procédures décrites sous «  apparaît » (p. 189).

Le paramètre Faisceau AF est réglé sur [Arrêt].

- Dans les endroits sombres où il est difficile pour l'appareil photo d'effectuer la mise au point, le faisceau AF s'allume pour vous aider à faire la mise au point. Dans la mesure où il ne se déclenche pas lorsqu'il est désactivé, réglez-le sur [Marche] pour l'activer (p. 49). Prenez soin de ne pas obstruer le faisceau AF avec la main lorsque vous l'utilisez.

Le sujet est en dehors de la plage de mise au point.

- Prenez le sujet en photo à la distance de mise au point correcte (p. 214).
- L'appareil photo est peut-être réglé sur une fonction inattendue (par exemple, macro). Annulez le réglage.

La mise au point sur le sujet est difficile.

- Utilisez la mémorisation de la mise au point ou la mémorisation d'autofocus pour prendre la photo (p. 100).

Le sujet de l'image enregistrée est trop sombre.

La lumière est insuffisante pour la prise de vue.

- Réglez le flash sur  (flash activé) (p. 71).

Le sujet est sous-exposé car les éléments environnants sont trop clairs.

- Réglez la correction d'exposition sur une valeur positive (+) (p. 107).
- Utilisez la fonction de mémorisation d'exposition automatique ou de mesure spot (p. 102, 107).

Le flash n'atteint pas le sujet, qui est trop éloigné.

- Lorsque vous utilisez le flash intégré, prenez le sujet en photo à une distance adéquate au vu de la portée du flash (p. 215).
- Augmentez la vitesse ISO, puis prenez la photo (p. 104).

Le sujet de l'image enregistrée est trop clair ou l'image est blanche.

Le sujet est trop près, ce qui rend le flash trop puissant.

- Lorsque vous utilisez le flash intégré, prenez le sujet en photo à une distance adéquate au vu de la portée du flash (p. 215).

Le sujet est surexposé car les éléments environnants sont trop sombres.

- Réglez la correction d'exposition sur une valeur négative (-) (p. 107).
- Utilisez la fonction de mémorisation d'exposition automatique ou de mesure spot (p. 102, 107).

La lumière donnant directement sur l'appareil photo ou réfléchi par le sujet est trop forte.









- Modifiez l'angle de prise de vue.

Le flash est activé.

- Réglez le flash sur  (flash désactivé) (p. 71).

L'image contient des parasites.

La vitesse ISO est trop élevée.

- Des vitesses ISO supérieures et le paramètre  (Sens. ISO élevée auto) peuvent augmenter les parasites. Pour une meilleure qualité d'image, sélectionnez une vitesse ISO aussi faible que possible (p. 104).
- Dans les modes , , , , ,  et , la vitesse ISO augmente, ce qui peut provoquer l'apparition de parasites.

Des points blancs apparaissent sur l'image.

La lumière du flash a mis en évidence des particules de poussière ou des insectes en suspension dans l'air. Cela se remarque plus particulièrement en cas de prise de vue avec le grand angle.

- Il s'agit d'un phénomène propre aux appareils photo numériques, qui ne constitue pas un dysfonctionnement.

Les yeux sont rouges.

La lumière est réfléchi par les yeux lorsque le flash est utilisé dans des endroits sombres.

- Réglez le paramètre Yeux Rouges sur [Marche] dans le menu Enreg. (p. 86). Pour que ce mode soit efficace, les sujets doivent directement faire face à la lampe atténuateur d'yeux rouges. Demandez-leur de regarder la lampe bien en face. Les résultats seront encore meilleurs si vous augmentez l'éclairage intérieur ou vous rapprochez des sujets. L'obturateur ne s'active qu'environ 1 seconde après la lampe atténuateur d'yeux rouges afin d'améliorer l'effet obtenu.
- Vous pouvez corriger les yeux rouges des images à l'aide de la fonction Correc yeux rouges (p. 151).

La prise de vue en rafale ralentit.

Les performances de la carte mémoire ont diminué.

- Pour améliorer les performances de la prise de vue en continu, il est conseillé de formater la carte mémoire dans l'appareil photo après avoir enregistré toutes les images sur un ordinateur (p. 65).

L'enregistrement des images sur la carte mémoire prend du temps.

La carte mémoire a été formatée dans un autre appareil photo.

- Utilisez une carte mémoire formatée dans votre appareil photo (p. 65).

L'objectif ne se rétracte pas.

Le couvercle du logement de la batterie et de la carte mémoire a été ouvert alors que l'appareil photo était sous tension.

- Après avoir fermé le couvercle du logement de la batterie et de la carte mémoire, mettez l'appareil sous, puis hors tension.

Réalisation de vidéos

Il arrive que la durée d'enregistrement ne s'affiche pas correctement ou que la prise de vue s'interrompe de manière inopinée.

Les types de cartes mémoire suivants sont utilisés.

- Cartes à enregistrement lent
- Cartes formatées sur un ordinateur ou sur un autre appareil photo
- Cartes sur lesquelles des images ont été enregistrées et effacées à de nombreuses reprises

- Même si la durée d'enregistrement ne s'affiche pas correctement pendant la prise, la vidéo sera bien enregistrée sur la carte mémoire. La durée d'enregistrement s'affichera correctement si vous formatez la carte mémoire dans cet appareil (sauf s'il s'agit d'une carte mémoire à enregistrement lent) (p. 65).

« ! » s'affiche en rouge sur l'écran LCD et la prise de vue est automatiquement interrompue.

L'espace disponible dans la mémoire intégrée de l'appareil photo est insuffisant.

- Essayez les procédures suivantes.
 - Effectuez un formatage simple de la carte avant de filmer (p. 65).
 - Réduisez le nombre de pixels d'enregistrement (p. 91).
 - Utilisez une carte mémoire à grande vitesse (SDC-512MSH, etc.).

Le zoom ne fonctionne pas.

Commande de zoom actionnée lors de la prise de vue en mode vidéo

- Faites fonctionner le zoom avant les prises de vue en mode vidéo (p. 66). Notez que le zoom numérique est disponible pendant la prise de vue, mais uniquement dans le mode vidéo Standard (p. 67).

Lecture

Lecture impossible.

Vous avez tenté de lire des photos prises avec un autre appareil photo ou des images modifiées avec un ordinateur.

- Les images en provenance d'un ordinateur ne peuvent être lues que si elles sont chargées dans l'appareil photo à l'aide du logiciel ZoomBrowser EX ou ImageBrowser fourni.

Le nom de fichier a été modifié avec un ordinateur ou l'emplacement du fichier a changé.

- Définissez le nom ou l'emplacement du fichier conformément au format de fichier/structure de l'appareil. (Pour plus d'informations, reportez-vous au *Guide de démarrage des logiciels.*)

Les vidéos ne peuvent pas être éditées.

Certaines vidéos prises avec un autre appareil photo ne peuvent pas être éditées.

Les vidéos ne sont pas lues correctement.

Les vidéos enregistrées avec un grand nombre de pixels d'enregistrement et des cadences élevées peuvent s'interrompre momentanément lorsqu'elles sont lues sur des cartes mémoire à lecture lente.

Vous pouvez éventuellement constater des défauts d'image et de son si vous lisez une vidéo sur un ordinateur qui n'est pas assez puissant.

La lecture des images de la carte mémoire est lente.

La carte mémoire a été formatée dans un autre appareil photo.

- Utilisez une carte mémoire formatée dans votre appareil photo (p. 65).

Batterie/chargeur de batterie

La batterie se décharge rapidement.

La batterie n'est pas utilisée à sa pleine capacité.

- Reportez-vous à la section Précautions de manipulation de la batterie (p. 206).

La durée de vie de la batterie est dépassée si celle-ci se décharge rapidement à température normale (23 °C/73 °F).

- Remplacez la batterie (p. 9).

La batterie ne se charge pas.

La durée de vie de la batterie est dépassée.

- Remplacez la batterie (p. 9).

Sortie sur le téléviseur

L'image est déformée ou ne s'affiche pas sur l'écran du téléviseur.

Le paramètre du système vidéo est incorrect.

- Réglez le système vidéo de votre téléviseur sur le paramètre approprié, NTSC ou PAL (p. 52).

Prise de vue en mode Assemblage.

- La sortie ne s'affiche pas sur un téléviseur en mode Assemblage. Prenez la photo dans un autre mode de prise de vue (p. 44).

Impression avec une imprimante compatible avec l'impression directe

Impossible d'imprimer

L'appareil photo et l'imprimante ne sont pas correctement connectés.

- Connectez correctement l'appareil photo à l'imprimante à l'aide du câble fourni.

L'imprimante n'est pas sous tension.

- Mettez l'imprimante sous tension.

Le mode de connexion de l'imprimante n'est pas correct.

- Dans le menu [IT], sélectionnez [Méthode impr.], puis [Auto] (p. 52).

Liste des messages

Les messages suivants peuvent s'afficher sur l'écran LCD lors des prises de vue ou de la lecture. Pour plus d'informations sur les messages qui s'affichent lors de la connexion d'une imprimante, reportez-vous au *Guide d'utilisation de l'impression directe*.

Occupé...

L'image est en cours d'enregistrement sur la carte mémoire ou le mode de lecture est en cours de démarrage.

Carte mémoire absente

Vous avez mis l'appareil photo sous tension sans avoir installé de carte mémoire ou la carte mémoire est insérée dans le mauvais sens (p. 9).

Carte protégée

La carte mémoire SD ou SDHC est protégée contre l'écriture (p. 208).

Enregistrement impossible

Vous avez tenté de prendre une photo sans carte mémoire installée ou avec une carte mémoire insérée dans le mauvais sens, ou vous avez essayé de joindre un mém. vocal à une vidéo.

Erreur carte mémoire

Il y a peut-être un problème avec la carte mémoire. Le formatage de la carte mémoire défectueuse dans l'appareil photo peut vous permettre de continuer à l'utiliser (p. 65). Toutefois, si ce message d'erreur continue de s'afficher avec la carte mémoire fournie, contactez un centre d'assistance Canon car le problème peut provenir de l'appareil photo.

Carte mémoire pleine

La carte mémoire est pleine et aucune image supplémentaire ne peut être enregistrée. Il est également impossible d'enregistrer d'autres paramètres d'image, fichiers de l'enregistreur de son ou mém. vocaux.

Nom incorrect!

Le nom de fichier n'a pas pu être créé, car le dossier contient déjà une image du même nom ou le nombre maximal de fichiers a été atteint. Dans le menu Configurer, paramétrez l'option [N° fichiers] sur [Réinit. Auto]. Vous pouvez également sauvegarder toutes les images que vous souhaitez conserver sur un ordinateur, puis reformater la carte mémoire. Veuillez noter que le formatage efface toutes les images existantes et toutes les autres données.

Changer la batterie

La charge de la batterie est insuffisante pour pouvoir faire fonctionner l'appareil photo. Remplacez-la immédiatement par une batterie chargée ou rechargez-la. Reportez-vous à la section Précautions de manipulation de la batterie (p. 206).

Aucune image.

Aucune image n'est enregistrée sur la carte mémoire.

Image trop grande.

Vous avez essayé de lire une image d'une taille supérieure à 5 616 x 3 744 pixels ou dont la taille des données est importante.

Incompatible JPEG

Vous avez essayé de lire une image JPEG non compatible (éditée avec un ordinateur, etc.).

RAW

Vous avez essayé de lire une image RAW non compatible.

Image inconnue

Vous avez essayé de lire une image qui contient des données endommagées, une image dont le type d'enregistrement est spécifique à l'appareil photo d'un autre fabricant ou une image qui a été téléchargée sur un ordinateur et modifiée.

Agrandissement impossible

Vous avez tenté d'agrandir une image enregistrée sur un appareil photo ou dans un type de données différent, une image modifiée avec un ordinateur, ou une vidéo.

Rotation Impossible

Vous avez tenté de faire pivoter une image modifiée avec un ordinateur ou enregistrée sur un appareil photo ou dans un type de données différent.

Incompatible WAVE

Un mém. vocal ne peut pas être ajouté à cette image car son type de données est incorrect. Le son ne peut, en outre, pas être lu.

Enreg. image impossible

Vous avez tenté d'enregistrer une image enregistrée sur un appareil photo différent ou une vidéo en tant que première image.

Impossible modifier image

Vous avez tenté d'appliquer un effet Mes couleurs, de corriger des yeux rouges ou de redimensionner une vidéo ou une image enregistrée avec un autre appareil photo. Ou vous avez essayé de redimensionner une image enregistrée à l'aide de **W** ou déjà redimensionnée en **XS**.

Imposs assigner catégorie

Vous avez tenté de classer une image enregistrée avec un autre appareil photo.

Opération impossible

La correction des yeux rouges ne peut pas être appliquée car l'appareil photo ne détecte pas d'yeux rouges.

Transfert impossible!

Lors du transfert d'images vers l'ordinateur via le menu Transfert direct, vous avez tenté de sélectionner une image contenant des données endommagées ou prise avec un autre appareil photo. Vous avez peut-être tenté de sélectionner une vidéo alors que l'option [Papier peint] était sélectionnée dans le menu Transfert direct.

Protégée!

Vous avez tenté d'effacer ou d'éditer une image, une vidéo ou un mém. vocal protégé.

Trop d'annotation

Trop d'images ont été marquées avec des paramètres d'impression, de transfert ou de diaporama. Plus aucun traitement n'est possible.

Clôture impossible

Impossible d'enregistrer une partie des paramètres d'impression, de transfert ou de diaporama.

Image indisponible

Vous avez essayé de définir des paramètres d'impression pour une image non JPEG.

Sélection impossible !

Lors de la sélection de d'une série d'images à classer à l'aide de la fonction Ma catégorie, de la protection d'images, de l'effacement d'images ou du réglage des paramètres d'impression, vous avez sélectionné une première image dont le numéro de fichier est supérieur à celui de la dernière image ou inversement. Ou vous avez spécifié plus de 500 images.

Erreur communication

L'ordinateur n'a pas pu télécharger l'image en raison du grand nombre d'images (environ 1 000) stockées sur la carte mémoire. Utilisez un lecteur de carte USB ou un adaptateur de carte PCMCIA pour télécharger les images.

Erreur objectif, redémarrer

Une erreur a été détectée lors du déplacement de l'objectif et la mise hors tension s'est déclenchée automatiquement. Cette erreur peut se produire si vous tenez l'objectif alors qu'il est en mouvement ou si vous utilisez l'appareil photo dans un endroit où il y a beaucoup de particules de poussière ou du sable dans l'air. Essayez de remettre l'appareil sous tension et reprenez la prise de vue ou l'enregistrement. Si ce message continue de s'afficher, contactez un centre d'assistance Canon car le problème peut provenir de l'objectif.

Exx

(xx : numéro) L'appareil photo a détecté une erreur. Mettez l'appareil photo hors tension, puis de nouveau sous tension, et prenez ou lisez une photo. Si le code d'erreur s'affiche à nouveau, cela signifie qu'un problème s'est produit. Notez le numéro et contactez le centre d'assistance Canon. Si un code d'erreur s'affiche immédiatement après une prise de vue, il se peut que l'image n'ait pas été enregistrée. Vérifiez l'image en mode de lecture.

Annexe

Précautions de sécurité

- Avant d'utiliser l'appareil photo, prenez soin de lire les précautions de sécurité présentées ci-dessous, ainsi que dans la section « Précautions de sécurité ». Veillez à toujours utiliser l'appareil photo de manière appropriée.
- Les précautions de sécurité indiquées dans les pages suivantes ont pour but de vous présenter le fonctionnement adéquat de l'appareil photo et de ses accessoires afin d'éviter tout risque de dommages corporels et matériels.
- Le terme « équipement » fait référence à l'appareil photo, au chargeur de batterie ou à l'adaptateur secteur compact vendu séparément.
- Le terme « batterie » fait référence au bloc batterie.

Avertissements

Équipement

- **N'orientez pas directement l'appareil photo vers le soleil ou des sources lumineuses intenses.**
Vous risqueriez d'endommager le capteur d'images (CCD).
- **Rangez cet équipement hors de portée des enfants.**
 - Dragonne : placée autour du cou de l'enfant, la dragonne présente un risque de strangulation.
 - Carte mémoire : présente un danger si elle est avalée accidentellement. En cas d'ingestion, contactez immédiatement un médecin.

Équipement

- **N'essayez pas de démonter ou de modifier une pièce de l'équipement qui n'est pas expressément décrite dans ce guide.**
- **Pour éviter tout risque de décharge électrique haute tension, ne touchez pas au flash de l'appareil photo s'il a été endommagé.**
- **Arrêtez immédiatement d'utiliser l'équipement si de la fumée ou des émanations nocives s'en dégagent.**
- **Ne laissez pas l'équipement entrer en contact avec de l'eau ou être immergé dans de l'eau ou tout autre liquide. Si le boîtier a été en contact avec des liquides ou de l'air salin, essuyez-le avec un chiffon doux et absorbant.**

En continuant à utiliser l'équipement, vous vous exposez à des risques d'incendie ou de décharge électrique. Mettez immédiatement l'appareil photo hors tension et retirez la batterie ou débranchez le chargeur de batterie ou l'adaptateur secteur compact de la prise de courant. Veuillez contacter votre revendeur ou le centre d'assistance Canon le plus proche.

- **N'utilisez pas de substances contenant de l'alcool, de la benzine, des diluants ou autres substances inflammables pour nettoyer l'équipement ou assurer son entretien.**
- **Évitez de couper, d'endommager et de modifier le cordon d'alimentation ou de déposer des objets lourds dessus.**
- **N'utilisez que des accessoires d'alimentation recommandés.**
- **Débranchez régulièrement le cordon d'alimentation et retirez la poussière et la saleté qui s'accumulent sur la prise, l'extérieur de la prise de courant et les zones environnantes.**
- **Ne manipulez pas le cordon d'alimentation lorsque vos mains sont humides.**

En continuant à utiliser l'équipement, vous vous exposez à des risques d'incendie ou de décharge électrique.

Batterie

- **Ne placez pas la batterie près d'une source de chaleur.**
Ne l'exposez pas à une flamme ni à une source de chaleur directe.
- **La batterie ne doit en aucun cas être immergée dans de l'eau normale ou de mer.**
- **N'essayez pas de démonter, transformer ou chauffer la batterie.**
- **Évitez de faire tomber la batterie ou de lui faire subir des chocs violents susceptibles d'endommager le boîtier.**
- **Utilisez uniquement la batterie et les accessoires recommandés.**
L'utilisation d'une batterie non recommandée expressément pour ce type d'équipement peut entraîner des explosions ou des fuites, provoquant ainsi un risque d'incendie, de blessure et de détérioration de l'environnement. En cas de fuite du liquide de la batterie et de contact entre ce liquide et les yeux, la bouche, la peau ou les vêtements, rincez immédiatement avec de l'eau et consultez un médecin.
- **Débranchez le chargeur de batterie et l'adaptateur secteur compact de l'appareil photo et de la prise de courant après la recharge ou lorsqu'ils ne sont pas utilisés afin d'éviter tout risque d'incendie ou autre danger.**
- **Ne placez aucun objet tel que des nappes, des tapis, des oreillers ou des coussins sur le chargeur de batterie en cours de charge.**
Le fait de laisser les unités branchées pendant une durée prolongée peut entraîner une surchauffe et une déformation de celles-ci et, ce faisant, un risque d'incendie.
- **Utilisez uniquement le chargeur spécifié pour recharger la batterie.**
- **Le chargeur de batterie et l'adaptateur secteur compact sont conçus exclusivement pour cet appareil photo. Ne les utilisez pas avec d'autres produits ou batteries.**
Cela risque de provoquer une surchauffe et une déformation pouvant entraîner un incendie ou une décharge électrique.
- **Avant de jeter une batterie, recouvrez les bornes avec de l'adhésif ou un autre type d'isolant afin d'éviter tout contact direct avec d'autres objets.**
Tout contact avec les composants métalliques d'autres objets présents dans le conteneur à déchets peut entraîner un incendie ou une explosion.

Autres

- **Ne déclenchez pas le flash à proximité des yeux d'une personne ou d'un animal. La lumière intense générée par le flash pourrait en effet endommager la vue.**
Si le sujet est un enfant en bas âge, respectez une distance d'au moins un mètre (39 pouces).
- **Les objets sensibles aux champs magnétiques (par exemple les cartes de crédit) doivent être tenus à distance du haut-parleur de l'appareil photo, sans quoi ils sont susceptibles de perdre des données ou de cesser de fonctionner.**

⚠ Précautions

Équipement

- **Prenez soin de ne pas cogner l'appareil photo ni de l'exposer à des chocs violents lorsque vous le tenez par la dragonne.**
- **Veillez à ne pas heurter ou appuyer sur l'extrémité de l'objectif.**
Vous pourriez en effet occasionner des blessures ou endommager l'équipement.
- **Ne placez pas l'équipement dans un endroit humide ou poussiéreux.**
- **Ne mettez pas des objets métalliques (comme des aiguilles ou des clés) ou de la saleté en contact avec les bornes ou la prise du chargeur.**
Un tel contact risque de provoquer un incendie, une décharge électrique ou d'autres dégâts.
- **Évitez d'utiliser, de placer ou d'entreposer l'équipement dans des endroits exposés directement aux rayons solaires ou à des températures élevées, tels que le tableau de bord ou le coffre d'une voiture.**
- **N'utilisez pas l'équipement d'une façon qui lui ferait dépasser la capacité nominale de la prise de courant ou des accessoires de câblage. Ne l'utilisez pas si le cordon d'alimentation ou la fiche sont endommagés ou si cette dernière n'est pas bien insérée dans la prise de courant.**
- **Ne l'utilisez pas dans des endroits mal aérés.**
Les conditions mentionnées ci-dessus peuvent provoquer une fuite, une surchauffe ou une explosion, avec pour conséquence un risque d'incendie, de brûlures ou d'autres blessures. Des températures élevées risquent également de déformer le boîtier.
- **Si vous ne comptez pas utiliser l'appareil photo pendant une période prolongée, retirez la batterie de l'appareil photo ou du chargeur de batterie, puis rangez l'appareil photo dans un endroit sûr.**
Il est possible que la batterie se décharge.

Équipement

- **Ne connectez pas les adaptateurs secteur compacts ou les chargeurs de batterie à des périphériques tels que des transformateurs électriques de voyage au risque de provoquer des dysfonctionnements, une production excessive de chaleur, un incendie, une décharge électrique ou des blessures.**

Flash

- **Ne déclenchez pas le flash lorsque sa surface n'est pas propre (présence de poussières, de saleté ou de corps étrangers).**
- **Prenez soin de ne pas placer vos doigts ou un vêtement devant le flash lorsque vous prenez une photo.**

Ce dernier pourrait être endommagé et émettre de la fumée ou des bruits. L'accumulation de chaleur qui résulterait d'une telle utilisation pourrait l'endommager.

- **Évitez de toucher le flash après avoir pris plusieurs photos successives.** Vous pourriez en effet vous brûler.

Prévention des dysfonctionnements

Évitez les champs magnétiques puissants

- **Ne placez jamais l'appareil photo à proximité de moteurs électriques ou de tout autre équipement générant des champs électromagnétiques puissants.**

L'exposition à des champs magnétiques puissants risque d'entraîner des dysfonctionnements ou d'altérer des données d'image.

Évitez les problèmes liés à la condensation

- **Lorsque vous transférez rapidement l'équipement entre des endroits chauds et froids, vous pouvez éviter la formation de condensation en plaçant l'équipement dans un sac plastique hermétique refermable et en le laissant s'adapter doucement aux variations de température avant de le sortir du sac.**

Les brusques variations de température imposées à l'équipement peuvent entraîner la formation de condensation (gouttelettes d'eau) sur ses surfaces internes et externes.

Si de la condensation se forme à l'intérieur de l'appareil photo



- **Arrêtez immédiatement d'utiliser l'appareil photo.**

Si vous continuez de l'utiliser, vous risquez de l'endommager. Retirez la carte mémoire et la batterie ou l'adaptateur secteur compact de l'appareil photo et attendez que la condensation se soit complètement évaporée avant de le réutiliser.

Manipulation de la batterie

Charge de la batterie

- L'icône et le message suivants s'affichent.

Icônes	Message
	La charge de la batterie est suffisante.
	Rechargez la batterie rapidement pour une utilisation prolongée.
 (clignote en rouge)	Charge de batterie faible. Rechargez la batterie.
Changer la batterie	La batterie est complètement déchargée et l'appareil photo ne fonctionne plus. Remplacez immédiatement la batterie.

Précautions de manipulation de la batterie

- **Veillez à ce que les bornes de la batterie soient en permanence propres.**

Des bornes sales risquent de provoquer un mauvais contact entre la batterie et l'appareil photo. Essayez les bornes avec un chiffon doux avant de charger ou d'utiliser la batterie.

- **À basses températures, les performances de la batterie peuvent diminuer et l'icône de batterie faible () peut s'afficher plus tôt que d'habitude.**

Dans ces conditions, réchauffez la batterie en la plaçant dans une poche immédiatement avant de l'utiliser.

- **Vérifiez toutefois que la poche ne contient aucun objet métallique susceptible d'entraîner un court-circuit, tel qu'un porte-clés, etc.**

La batterie peut être court-circuitée.

- **Ne laissez aucun objet métallique, tel qu'un porte-clés, entrer en contact avec les bornes (+) et (-) (Fig. A). Pour transporter la batterie ou la stocker durant des périodes de non-utilisation prolongées, replacez toujours le couvre-bornes (Fig. B).**

De telles conditions peuvent endommager la batterie.

Figure A



Figure B

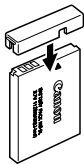

Le positionnement du couvre-bornes peut vous permettre de vérifier la charge de la batterie utilisée (figures C et D).

Figure C
Batterie chargée



Figure D
Batterie déchargée



Positionnez-le de manière à ce que le symbole ▲ soit visible. Positionnez-le dans le sens opposé à celui illustré à la figure C.

- **Il est conseillé de l'utiliser dans l'appareil photo jusqu'à ce qu'elle soit déchargée et de la conserver à l'intérieur, dans un endroit présentant une humidité relative faible et à des températures comprises entre 0 et 30 °C (32 et 86 °F).**

Le stockage d'une batterie entièrement chargée pendant des périodes prolongées (environ un an) peut raccourcir sa durée de vie ou affecter ses performances. Si vous n'utilisez pas la batterie pendant de longues périodes, chargez-la, puis déchargez-la dans l'appareil photo environ une fois par an avant de la stocker à nouveau.

Chargement de la batterie

- **Dans la mesure où il s'agit d'une batterie lithium-ion, il n'est pas nécessaire de la décharger avant de la recharger.**
- **Comptez environ 2 heures et 5 minutes pour recharger complètement la batterie lorsqu'elle est totalement déchargée (d'après les normes de test Canon).**
 - Il est conseillé d'effectuer la charge à une température comprise entre 5 et 40 °C (41–104 °F).
 - Le temps de charge peut varier en fonction de la température ambiante et de l'état de charge de la batterie.
- **Il est conseillé de charger la batterie le jour où vous souhaitez l'utiliser, ou la veille, pour bénéficier d'une charge complète.**
 - Même les batteries chargées continuent de se décharger de façon naturelle.
- **Si les performances de la batterie diminuent considérablement même lorsqu'elle est chargée entièrement, sa durée de vie est dépassée et elle doit être remplacée.**

Manipulation de la carte mémoire

Languette de protection contre l'écriture de la carte mémoire SD ou SDHC

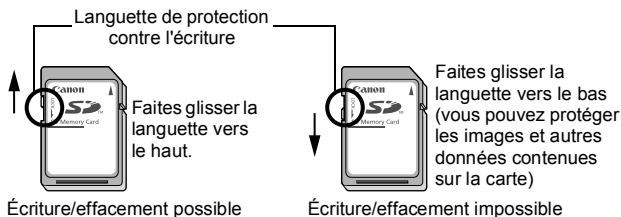

Précautions à prendre lors de la manipulation

- Les cartes mémoire sont des dispositifs électroniques de haute précision. Ne les pliez pas, n'exercez aucune pression sur elles et évitez-leur tout choc ou vibration.
- N'essayez pas de démonter ni de modifier la carte mémoire.
- Ne laissez pas de la poussière, de l'eau ou des corps étrangers entrer en contact avec les bornes situées à l'arrière de la carte. Ne touchez pas les bornes avec les mains ou des objets métalliques.
- N'enlevez pas l'étiquette d'origine de la carte mémoire et ne la recouvrez pas avec une autre étiquette ou un autocollant.
- Lorsque vous écrivez sur la carte mémoire, n'utilisez pas un crayon ou un stylo à bille. Utilisez uniquement un stylo à pointe souple (un feutre, par exemple).
- N'utilisez pas et n'entreposez pas les cartes mémoire dans les endroits mentionnés ci-dessous :
 - endroits sujets à la poussière et au sable ;
 - endroits pouvant présenter une humidité et des températures élevées.
- Dans la mesure où les données enregistrées sur la carte mémoire peuvent être endommagées ou effacées, en tout ou en partie, du fait de parasites électriques, de l'électricité statique ou d'un dysfonctionnement de la carte ou de l'appareil photo, il est conseillé d'effectuer une copie de sauvegarde des données importantes.

Formatage

- **Veillez noter que le formatage (l'initialisation) d'une carte mémoire efface toutes les données, y compris les images protégées.**
- **Il est conseillé d'utiliser des cartes mémoire qui ont été formatées dans votre appareil photo.**
 - La carte fournie avec l'appareil photo peut être utilisée sans formatage supplémentaire.
 - Une carte mémoire défectueuse peut être à l'origine d'un dysfonctionnement de l'appareil photo. Un reformatage de la carte mémoire peut résoudre le problème.
 - Lorsqu'une carte mémoire d'une marque autre que Canon fonctionne mal, son reformatage peut résoudre le problème.
 - Des cartes mémoire formatées sur d'autres appareils photo, ordinateurs ou périphériques risquent de ne pas fonctionner correctement dans cet appareil photo. Dans ce cas, reformatez la carte mémoire avec le présent appareil.
- **Si l'appareil photo n'effectue pas le formatage correctement, mettez l'appareil hors tension et réinsérez la carte mémoire. Remettez ensuite l'appareil photo sous tension et formatez à nouveau la carte.**
- **Soyez prudent si vous cédez une carte mémoire ou que vous la jetez. Le formatage ou l'effacement des données d'une carte mémoire modifie les informations de gestion des fichiers sur la carte, mais ne garantit pas que son contenu est entièrement supprimé.**

Dès lors, si vous vous débarrassez d'une carte mémoire, veillez à la détruire physiquement afin d'éviter toute fuite d'informations personnelles.

Utilisation d'un kit adaptateur secteur (vendu séparément)

Il est préférable d'alimenter l'appareil photo avec le kit adaptateur secteur ACK-DC30 (vendu séparément) lorsque vous l'utilisez pendant des périodes prolongées ou que vous le connectez à un ordinateur.



Mettez l'appareil photo hors tension avant de brancher ou de débrancher l'adaptateur secteur.

- Raccordez le cordon d'alimentation à l'adaptateur secteur compact avant de brancher l'autre extrémité dans la prise secteur.**

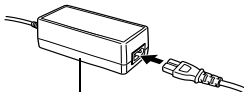

Adaptateur secteur compact CA-DC10

- Ouvrez le couvercle du logement de la batterie et de la carte mémoire, faites glisser le verrou de la batterie dans le sens de la flèche et insérez le connecteur DC jusqu'à ce qu'il soit bien en place.**

Verrou de la batterie

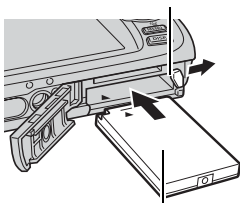

Connecteur DC DR-30

- Faites glisser le couvercle du logement de la batterie et de la carte mémoire pour le refermer.

- Ouvrez le couvre-bornes du connecteur DC et branchez le cordon dans la prise de courant.**

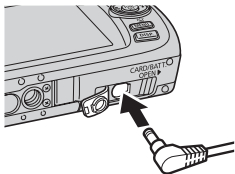

Utilisation d'un flash monté en externe (vendu séparément)

Flash haute puissance HF-DC1

Ce flash est utilisé en complément du flash intégré de l'appareil photo lorsque le sujet est trop éloigné pour être correctement éclairé. Procédez comme suit pour fixer l'appareil photo et le flash haute puissance au support.

Veuillez lire les instructions fournies avec le flash ainsi que cette explication.

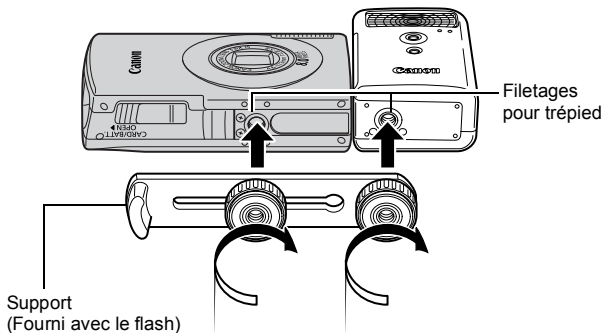

- Le temps de charge du flash augmente à mesure que la charge de la batterie diminue. Réglez toujours le commutateur d'alimentation/sélecteur de mode sur la position [OFF] lorsque vous avez fini d'utiliser le flash.
- Veillez à ne pas toucher les fenêtres du flash ou du capteur avec les doigts pendant que vous utilisez le flash.
- Le flash peut se déclencher si un autre flash est utilisé à proximité.
- Il arrive que le flash haute puissance ne se déclenche pas à l'extérieur lorsqu'il fait plein jour ou lorsqu'il n'y a pas d'éléments réfléchissant la lumière.
- Pour les prises de vue en continu, même si le flash se déclenche pour la première prise, il ne se déclenche pas pour les suivantes.
- Serrez les vis de fixation de façon à ce qu'elles ne se dévissent pas. Sinon, vous risqueriez de faire tomber l'appareil photo et le flash, et donc de les endommager.



- Avant de fixer le support au flash, vérifiez que la pile lithium (CR123A ou DL123) est installée.
- Pour éclairer correctement les sujets, installez le flash de façon à ce qu'il soit à la verticale sur le côté de l'appareil photo et parallèle au panneau avant de celui-ci.
- Vous pouvez utiliser un trépied même lorsque le flash est fixé.

■ Piles

● La charge est considérablement réduite

Si la durée d'utilisation de la pile a diminué considérablement, essayez les bornes avec un chiffon sec. Les bornes ont peut-être été salées avec les doigts.

● Utilisation à des températures basses

Achetez une pile lithium générique de rechange (CR123A ou DL123). Il est conseillé de mettre la pile de rechange en poche afin de la réchauffer avant de remplacer la pile du flash.

● Absence d'utilisation pendant une période prolongée

Le fait de laisser les piles dans le flash haute puissance risque de provoquer une fuite du liquide et d'endommager le produit. Retirez-les du flash haute puissance et stockez-les dans un endroit frais et sec.

Soins et entretien de l'appareil photo

N'utilisez jamais de solvants, de benzine, de détergents ou d'eau pour nettoyer l'appareil photo. Ces substances risquent de le déformer ou de l'endommager.

Boîtier de l'appareil photo

Essayez doucement le boîtier de l'appareil pour enlever les saletés au moyen d'un chiffon doux ou d'un tissu pour lunettes.

Objectif

Utilisez tout d'abord un soufflet pour retirer la poussière et la saleté, puis retirez la poussière restante en essuyant doucement l'objectif avec un chiffon doux.



N'utilisez jamais de solvants organiques sur le boîtier ou l'objectif de l'appareil photo. S'il reste de la poussière, contactez le centre d'assistance Canon le plus proche répertorié dans la brochure sur le système de garantie européenne (EWS).

Écran LCD

Utilisez un soufflet pour objectif pour enlever la poussière et la saleté. Si nécessaire, essuyez-le doucement à l'aide d'un chiffon doux ou d'un tissu pour lunettes pour enlever la saleté tenace.



Veillez à ne pas frotter ni appuyer trop fort sur l'écran LCD, sans quoi vous risquez de l'endommager ou de provoquer d'autres problèmes.

Caractéristiques

Toutes les données sont basées sur les méthodes de test standard de Canon. Elles peuvent faire l'objet de modifications sans avis préalable.

DIGITAL IXUS 860 IS

(GA) : grand angle maximum (T) : téléobjectif maximum	
Pixels effectifs de l'appareil photo	: Environ 8,0 millions
Capteur d'images	: CCD 1/2,5 pouces (nombre total de pixels : environ 8,3 millions)
Objectif	: 4,6 (GA)–17,3 (T) mm (équivalent en format 24 x 36 : 28 (GA)–105 (T) mm) f/2,8 (GA)–f/5,8 (T)
Zoom numérique	: Environ 4,0x (jusqu'à environ 15x en combinaison avec le zoom optique)
Écran LCD	: Écran LCD couleur TFT en silicium amorphe de 3,0 pouces, environ 230 000 pixels (couverture de l'image 100 %)
Système autofocus (AF)	: Autofocus TTL Dét. visage/AiAF (9 collimateurs)/Centre* * Possibilité de sélectionner la taille de la zone AF
Plage de mise au point	: Normal : 45 cm (1,5 pied) – infini Macro : 3–60 cm (GA)/30–60 cm (T) (1,2 pouce–2,0 pieds (GA)/1,2–2,0 pieds (T)) Infini : 3 m (9,8 pouces) – infini Enfants & animaux : 1 m (3,3 pieds) – infini
Obturateur	: Obturateur mécanique et obturateur électrique
Vitesses d'obturation	: 15–1/1 600 s <ul style="list-style-type: none"> • La vitesse d'obturation varie en fonction du mode de prise de vue. • Traitement de réduction des parasites pour les vitesses d'obturation lentes de 1,3 s ou inférieures.
Stabilisation d'image	: À décalage de l'objectif Continu/Prise de vue*/Panoramique*/Arrêt * Photos uniquement

Système de mesure	: Evaluative* ¹ , Prédominance centale ou Spot* ² *1 Lorsque [Zone AF] est réglé sur [Dét. visage], la luminosité du visage est également évaluée. *2 Fixé sur le centre
Correction d'exposition	: ± 2 arrêts par incréments de 1/3 d'arrêt
Vitesse ISO (Sensibilité standard en sortie, indice d'exposition recommandé)	: Auto*, Sens. ISO élevée auto*, ISO 80/100/200/ 400/800 * L'appareil photo définit automatiquement la vitesse optimale.
Balance Blancs	: Auto, Lum.Naturel., Ombragé, Lum.Tungsten, Lum.Fluo, Lum.Fluo H ou Personnalisé
Flash intégré	: Auto*, Marche*, Arrêt * Réduction yeux rouges, mémorisation d'exposition au flash et synchro lente disponibles
Plage de correction du flash intégré	: Normal : 30 cm–4,0 m (1,0–13,1 pieds) (GA), 30 cm–2,0 m (1,0–6,6 pieds) (T) (Vitesse ISO : Auto)
Modes de prise de vue (photos)	: Auto, Manuel ¹ , Macro numérique, Couleur contrastée, Permuter couleur, Assemblage, Mode Scène ² *1 Mode Obtur. Lent disponible *2 Portrait, Mode Nuit, Enfants & animaux, Intérieur, Feuillages, Neige, Plage, Feu d'artifice, Aquarium, Sous-marin
	(vidéos) : Standard, Compact, Couleur contrastée, Permuter couleur, Mode animation
Prise de vue en continu	: Environ 1,3 photo/s (mode Haute/Fine)
Retardateur	: Déclencheur activé après 2 s/10 s environ, Au choix
Support d'enregistrement	: Carte mémoire SD/carte mémoire SDHC/ MultiMediaCard/carte MMCplus/ carte HC MMCplus
Format de fichier	: Norme de conception pour les systèmes de fichiers d'appareils photo numériques, compatible DPOF

Type de données	(photos)	: Exif 2.2 (JPEG)* Mém. vocaux : WAVE (mono)
	(vidéos)	: AVI (Données image : Motion JPEG ; données audio : WAVE (mono))
* Cet appareil photo numérique prend en charge la norme Exif 2.2 (également appelé « Exif Print »). Exif Print est une norme permettant d'améliorer la communication entre les appareils photo numériques et les imprimantes. Si l'appareil photo est connecté à une imprimante compatible ExifPrint, les données d'image des prises de vue d'origine sont utilisées et optimisées, ce qui permet de générer des tirages d'une qualité extrêmement élevée.		
Compression		: Super-Fin, Fin, Normal
Nombre de pixels d'enregistrement	(photos)	: Haute : 3 264 x 2 448 pixels Moyenne 1 : 2 592 x 1 944 pixels Moyenne 2 : 2 048 x 1 536 pixels Moyenne 3 : 1 600 x 1 200 pixels Basse : 640 x 480 pixels Carte postale : 1 600 x 1 200 pixels Écran large : 3 264 x 1 832 pixels
	(vidéos)	: Standard, Couleur contrastée, Permuter couleur : 640 x 480 pixels (30 images/s, 30 images/s LP) 320 x 240 pixels (30 images/s) L'enregistrement peut continuer jusqu'à ce que la carte mémoire soit saturée* ¹ (peut enregistrer jusqu'à 4 Go à la fois)* ²
		Compact : (enregistrement possible pendant 3 min) 160 x 120 pixels (15 images/s)
		Mode animation : (enregistrement possible pendant 2 heures) 640 x 480 pixels (1 image/s (intervalle de prise de vue : 1 s) 0,5 image/s (intervalle de prise de vue : 2 s) (15 images/s (pendant la lecture))
		* ¹ Avec des cartes mémoire à vitesse très élevée (SDC-512 MSH recommandée).
		* ² Même si la taille de la séquence vidéo n'a pas atteint 4 Go, l'enregistrement s'arrête au moment où la durée de la séquence atteint 1 heure. Selon le volume de données et la vitesse d'écriture des données sur la carte mémoire, l'enregistrement peut s'arrêter avant 1 heure ou avant que le volume de données enregistrées n'ait atteint 4 Go.

Mém. vocal	: Débit binaire : 16 bits Taux d'échantillonnage Mém. vocal, vidéo (Compact) : 11 025 kHz Vidéo (autre que Compact) : 44 100 kHz Enregistreur de son : 11 025 kHz/ 22 050 kHz/ 44 100 kHz
Modes de lecture	: Vue par vue (histogramme disponible), index (9 miniatures), avec agrandissement (environ 10x (max.) sur l'écran LCD, possibilité de défilement avant ou arrière sur une séquence d'images agrandies), Ma catégorie, Saut (Saut par date, Ma catégorie, Vers dossier, Vers vidéo, Saut 10 images, Saut 100 images). En mode de lecture d'index, il affiche 9 images à la fois, Diaporama, Correc yeux rouges, Mes couleurs, Mém. vocaux (enregistrement/lecture d'1 minute maximum), Vidéo (possibilité d'édition/lecture au ralenti), Enregistr. son (possibilité de 2 heures max. d'enregistrement/lecture de sons uniquement) ou Recadrer.
Impression directe	: <i>Compatible PictBridge, Canon Direct Print et Bubble Jet Direct</i>
Paramètres Mon profil	: Première image, son de départ, signal sonore, son du retardateur et son du déclencheur.
Interface	: USB 2.0 Hi-Speed (mini-B), sortie audio/vidéo (option NTSC ou PAL, audio mono)
Paramètres de communication	MTP, PTP
Source d'alimentation	: Batterie NB-5L (batterie ion lithium rechargeable) Kit adaptateur secteur ACK-DC30
Températures de fonctionnement	: 0–40 °C (32–104 °F)
Taux d'humidité en fonctionnement	: 10–90 %
Dimensions (avec objectif rétracté)	: 92,6 x 58,8 x 25,9 mm (partie la plus fine : 24,5 mm) (3,65 x 2,32 x 1,02 pouces) (partie la plus fine : 0,96 pouce)
Poids (boîtier de l'appareil photo uniquement)	: Environ 155 g (5,5 onces)

Capacité de la batterie (batterie NB-5L (complètement chargée))

Nombre de prises de vue	Durée de lecture
Écran LCD activé (Données basées sur la norme CIPA)	
Environ 270 images	Environ 6 heures

- Les chiffres réels varient en fonction des paramètres et des conditions de prise de vue.
- Les données vidéo ne sont pas comprises.
- À faibles températures, les performances de la batterie peuvent diminuer et l'icône de batterie faible peut apparaître très rapidement. Dans ces cas-là, vous pouvez améliorer les performances de la batterie en la réchauffant dans votre poche avant de l'utiliser.

Conditions de test

Prise de vue : Température normale ($23\text{ °C} \pm 2\text{ °C}/73\text{ °F} \pm 3,6\text{ °C}$), humidité relative normale ($50\% \pm 20\%$), en alternant les prises de vue en grand angle et au téléobjectif à des intervalles de 30 secondes avec déclenchement du flash toutes les deux prises de vue et mise hors tension de l'appareil photo toutes les dix prises. L'appareil photo est laissé hors tension pendant un laps de temps suffisant*, puis est rallumé et la procédure de test répétée.

- Une carte mémoire de marque Canon est utilisée.

* Jusqu'à ce que la batterie retrouve une température normale

Lecture : Température normale ($23\text{ °C} \pm 2\text{ °C}/73\text{ °C} \pm 3,6\text{ °C}$), humidité relative normale ($50\% \pm 20\%$), lecture en continu à raison de 3 secondes par image.



Consultez la section *Précautions de manipulation de la batterie* (p. 206).

Cartes mémoire et performances estimées











 : carte fournie avec l'appareil photo

Pixels d'enregistrement	Compression	32 Mo	SDC-128M	SDC-512MSH
L (Haute) 3 264 x 2 448 pixels	S	8	35	139
		14	59	231
		29	123	479
M1 (Moyenne 1) 2 592 x 1 944 pixels	S	11	49	190
		20	87	339
		41	173	671
M2 (Moyenne 2) 2 048 x 1 536 pixels	S	18	76	295
		32	136	529
		64	269	1 041
M3 (Moyenne 3) 1 600 x 1 200 pixels	S	29	121	471
		52	217	839
		99	411	1 590
S (Basse) 640 x 480 pixels	S	111	460	1 777
		171	711	2 747
		270	1 118	4 317
(Carte postale) 1 600 x 1 200 pixels		52	217	839
W (Écran large) 3 264 x 1 832 pixels	S	11	47	183
		18	79	307
		39	166	642

-  Possibilité de prise de vue en rafale de manière fluide (p. 85) si la carte a subi un formatage simple.
- Ce réglage reflète les critères de prise de vue standard établis par Canon. Les résultats réels peuvent varier en fonction du sujet et des conditions de prise de vue.



Vidéo

☐ : carte fournie avec l'appareil photo

	Pixels d'enregistrement /cadence		32 Mo	SDC-128M	SDC-512MSH
 Standard		640 x 480 pixels 30 images/s	14 s	1 min 1 s	3 min 57 s
 Couleur contrastée		640 x 480 pixels 30 images/s, LP	27 s	1 min 56 s	7 min 30 s
 Permuter couleur		320 x 240 pixels 30 images/s	38 s	2 min 42 s	10 min 29 s
 Compact		160 x 120 pixels 15 images/s	3 min 9 s	13 min 2 s	50 min 21 s
 Mode animation	 *1	640 x 480 pixels	7 min 30 s	31 min 45 s	2 h 3 min 30 s
	 *2		15 min		

*1 1 image/s (intervalle de prise de vue : 1 s)

*2 0,5 image/s (intervalle de prise de vue : 2 s)





- Durée maximale d'un clip vidéo à  : 3 min,  : 2 heures. Les chiffres indiquent la durée d'enregistrement maximale en continu.
- Dans la mesure où la lecture dans  est de 15 images/s, les durées d'enregistrement et de lecture diffèrent.











Vitesse des données et durées d'enregistrement (estimations) de l'enregistreur de son

☐ : carte fournie avec l'appareil photo

	Vitesse des données	32 Mo	SDC-128M	SDC-512MSH
11 025 kHz	22 Ko/s	23 min 28 s	1 h 36 min 59 s	6 h 14 min 16 s
22 050 kHz	44 Ko/s	11 min 44 s	48 min 30 s	3 h 7 min 8 s
44 100 kHz	88 Ko/s	5 min 52 s	24 min 15 s	1 h 33 min 34 s

Tailles des données d'image (estimation)

Pixels d'enregistrement	Compression		
			
L 3 264 x 2 448 pixels	3 436 Ko	2 060 Ko	980 Ko
M1 2 592 x 1 944 pixels	2 503 Ko	1 395 Ko	695 Ko
M2 2 048 x 1 536 pixels	1 602 Ko	893 Ko	445 Ko
M3 1 600 x 1 200 pixels	1 002 Ko	558 Ko	278 Ko
S 640 x 480 pixels	249 Ko	150 Ko	84 Ko
 1 600 x 1 200 pixels	–	558 Ko	–
W 3 264 x 1 832 pixels	2 601 Ko	1 540 Ko	736 Ko

	Cadence/pixels d'enregistrement		Taille de fichier
 Standard		640 x 480 pixels, 30 images/s	1 963 Ko/s
 Couleur contrastée		640 x 480 pixels, 30 images/s, LP	1 003 Ko/s
 Permuter couleur		320 x 240 pixels, 30 images/s	703 Ko/s
 Compact		160 x 120 pixels, 15 images/s	131 Ko/s
 Mode animation	 *1	640 x 480 pixels	64 Ko/s
	 *2		32 Ko/s

*1 1 image/s (intervalle de prise de vue : 1 s)

*2 0,5 image/s (intervalle de prise de vue : 2 s)

Carte mémoire SD

Interface	Compatible avec les normes de carte mémoire SD
Dimensions	32,0 x 24,0 x 2,1 mm (1,26 x 0,94 x 0,08 pouce)
Poids	Environ 2 g (0,07 once)

Carte MultiMediaCard

Interface	Compatible avec les normes MultiMediaCard
Dimensions	32,0 x 24,0 x 1,4 mm (1,26 x 0,94 x 0,06 pouce)
Poids	Environ 1,5 g (0,05 once)

Batterie NB-5L

Type	Batterie ion lithium rechargeable
Tension nominale	3,7 V CC
Capacité habituelle	1 120 mAh
Cycle de vie	Environ 300 fois
Températures de fonctionnement	0–40 °C (32–104 °F)
Dimensions	32,0 x 44,9 x 7,9 mm (1,26 x 1,77 x 0,31 pouce)
Poids	Environ 25 g (0,88 once)

Chargeur de batterie CB-2LX/CB-2LXE

Puissance nominale en entrée	100–240 V CA (50/60 Hz) 0,085 A (100 V)–0,05 A (240 V)
Puissance nominale en sortie	4,2 V CC, 0,7 A
Durée de charge	Environ 2 heures 5 minutes
Températures de fonctionnement	0–40 °C (32–104 °F)
Dimensions	57,5 x 81,6 x 21,0 mm (2,26 x 3,21 x 0,83 pouces)
Poids	Environ 65 g (2,29 onces) (CB-2LX) Environ 59 g (2,08 onces) (CB-2LXE) (hors cordon d'alimentation)

Adaptateur secteur compact CA-DC10

(Inclus dans le kit adaptateur secteur ACK-DC30, vendu séparément)

Puissance nominale en entrée	100–240 V CA (50/60 Hz)
Puissance nominale en sortie	4,3 V CC, 1,5 A
Températures de fonctionnement	0–40 °C (32–104 °F)
Dimensions	42,6 x 104,4 x 31,4 mm (1,68 x 4,11 x 1,24 pouces)
Poids (hors cordon d'alimentation)	Environ 180 g (6,35 onces)

Index

A

Affichage	16, 49
Afficher heure	46
Agrandissement	130
AiAF	97
Assemblage	93
Atténuateur d'yeux rouges	86

B

Balance Blancs	111
Balance des blancs personnalisée	112
Batterie	
capacité de la batterie	218
charge	8
installation	9
manipulation	206

C

Câble AV	183
Câble d'interface	24
Cadre de mesure spot	55, 108
Carte mémoire	
formatage	65
insertion	9
manipulation	208
performances estimées	219
Carte postale	77
Catégorie	136
Compression	75
Configuration système requise ..	24
Correc yeux rouges	151
Correction d'exposition	107
Créer dossier	126

D

Date/Heure	12
affichage de l'heure	46
fuseau horaire	61
Décal. ISO auto	105
Déclencheur	40
à fond	15
à mi-course	15
Dépannage	187
Diaporama	146
DIGITAL, borne	22, 26, 38
Dragonne	11

E

Écran LCD	
affichage nocturne	60
informations sur la lecture ...	57
informations sur la	
prise de vue	55
luminosité LCD rapide	60
utilisation de l'écran LCD	54
Effacement	
images individuelles	21
sélectionner série	170
toutes vues	172
Effets de transition	145
Enregistr. son	162
Entretien	213

F

Faisceau AF	49, 191
Flash	71
FUNC./SET	40, 47
Fuseau horaire	61

- G**
- Grand angle 66
 - Guides 3:2..... 124
- H**
- HF-DC1..... 211
 - Histogramme..... 59
- I**
- Impression 22, 174
 - Impression DPOF
 - sélection d'images 174
 - style d'impression 174
 - Imprimer/Partager,
 - touche 23, 30, 40, 122
 - Infini 72
- K**
- Kit adaptateur secteur
 - ACK-DC30 210
- L**
- Langue 13
 - Lecture 17
 - Lecture d'index..... 131
 - Lecture, touche 13, 40, 43
 - enregistrement 172
 - Liste des messages 197
- M**
- Macro 72
 - Mem. AF 101
 - Mem. Expo..... 102
 - Mém. vocal..... 160
 - Mémorisation d'exposition
 - au flash 103
 - Mémorisation de la mise
 - au point 100
- Menu**
- menu Configurer 51, 53
 - menu Enreg. 49
 - menu FUNC..... 47, 49
 - menu Imprimer 48
 - menu Lecture..... 48, 50
 - menu Mon profil..... 53
 - menus et paramètres..... 47, 48
 - touche MENU 48
- Mes couleurs 114, 155
- Mise au point
- Mem. AF 101
 - mémorisation 100
- Mode de prise de vue
- assemblage 93
 - fonctions disponibles 228
 - manuel..... 84
 - mode Scène 81
 - vidéo 88
- Mode éco 45, 51
- Modes de mesure 108
- Molette de sélection tactile 41
- Mon profil, menu 53
- Mon profil, paramètres..... 184
- Muet..... 51
- N**
- Nb im./sec..... 91
 - Numéro du fichier 57, 128, 174
- O**
- ON/OFF, touche 14, 40
 - Ordre de transfert DPOF 181
- P**
- Pixels d'enregistrement 49, 75
 - Prise de vue..... 14
 - Prise de vue en continu 85
 - Prises de vue en continu
 - de manière fluide 85
 - Protéger..... 164

Q

Quadrillage 124

R

Recadrer 158

Réglage d'exposition..... 90

Réinit. tout..... 64

Retardateur 73

Rotation 144

Rotation auto, fonction 125

S

Saut (recherche d'images)..... 134

Sélecteur de mode..... 14, 40

Stabilisation d'image, fonction .. 79

Synchro lente, fonction 87

Système de sortie vidéo..... 183

T

Tailles des données d'image
(estimation) 221

Téléchargement d'images
sur un ordinateur 24

Téléconvertisseur numérique... 67

Téléobjectif 66

Témoin 45

Transfert direct..... 29

V

Vérif. map. 95, 132

Vidéo 18

 édition 142

 enregistrement..... 88

 lecture 140

Vitesse ISO 104

Z

Zone AF 55, 97

Zoom 66

Zoom de sécurité..... 68

Zoom numérique 67







Limitation de la responsabilité









- Canon s'est efforcé de garantir au maximum l'exactitude et l'exhaustivité des informations contenues dans ce guide, mais ne peut être tenu pour responsable des éventuelles erreurs ou omissions.
- Canon se réserve le droit de modifier à tout moment les caractéristiques du matériel et des logiciels décrits, sans avis préalable.
- Ce guide ne peut être reproduit, transmis, transcrit, enregistré sur un système de stockage ou traduit dans toute autre langue, sous quelque forme et par quelque moyen que ce soit, en totalité ou en partie, sans l'autorisation écrite préalable de Canon.
- Canon n'offre aucune garantie pour les dommages résultant de la perte ou de l'altération de données par suite d'une erreur d'utilisation ou d'un dysfonctionnement de l'appareil photo, des logiciels, des cartes mémoire SD (cartes SD), des ordinateurs personnels, des périphériques ou de l'utilisation de cartes SD d'une marque autre que Canon.

Marques déposées

- Microsoft, Windows Vista et le logo Windows Vista sont des marques ou des marques déposées de Microsoft Corporation aux États-Unis et/ou dans d'autres pays.
- Macintosh, le logo Mac, QuickTime et le logo QuickTime sont des marques d'Apple Inc., déposées aux États-Unis et dans d'autres pays.
- Le logo SDHC est une marque.

Fonctions disponibles dans chaque mode de prise de vue

Fonction								
			Obtur. Lent					
Compensation d'exposition (p. 107)		○	–	○	–	○	–	○
Mode Obtur. Lent (p. 109)		–	○	–	–	–	–	–
Vitesse ISO (p. 104)	Auto	○	–	○	○	○	○	○
	Sens. ISO élevée auto	○	–	○	–	–	○	–
	ISO 80/100/200/400/800/1 600	○	○	○	–	–	–	–
Balance Blancs (p. 111)	Auto	○	○	○	○	○	○	○
	Auto, Lum.Naturel., Ombragé, Lum.Tungsten, Lum.Fluro, Lum.Fluro H, Personnalisé	○	○	○	–	○	–	–
Mode drive (p. 73, 85)	Vue simple	○	○	○	○	○	○	○
	Continu	○	○	○	–	–	–	○
	Retardateur (2 s 10 s)	○	○	○	○	○	○	○
	Au choix	○	○	○	–	–	○	○
Mes couleurs (p. 114)		○	○	○	–	○	–	–
Système de mesure (p. 108)	Evaluative	○	○	○	○	○	○	○
	Prédominance centale	○	–	○	–	–	–	–
	Spot	○	–	○	–	–	–	–
Pixels d'enregistrement (photos) (p. 75)		○	○	○* ¹	○	○* ¹	○	○
Compression (photos) (p. 76)		○	○	○	○	○	○	○
Pixels d'enregistrement /Nb im./sec. (vidéos) (p. 91)	640 x 480, 30 images/s	–	–	–	–	–	–	–
	640 x 480, 30 images/s LP	–	–	–	–	–	–	–
	320 x 240, 30 images/s	–	–	–	–	–	–	–
	160 x 120, 15 images/s	–	–	–	–	–	–	–
Mem. Expo/Mémorisation d'exposition du flash (p. 102, 103)		○	–	○	–	–	–	–
Mem. Expo, réglage d'exposition (vidéos) (p. 102)		–	–	–	–	–	–	–
Mémorisation d'autofocus (p. 101)		○	○	○	–	–	–	–
Zone de prise de vue (p. 72)	Normale	○	○	–	○	○	○	○
	Macro	○	○	○	○	○	○	○
	Infini	○	○	–	○	○	–	○
Flash (p. 71)	Auto	○	–	–	○	–	○	○
	Marche	○	○	–	○	○	–	○
	Arrêt	○	○	○	○	○	○	○
Réglage de l'écran LCD (p. 54)	Écran LCD (sans informations)	○	○	○	–	–	○	○
	Écran LCD (avec informations)	○	○	○	○	○	○	○

Fonction								
			Obtur. Lent					
Zone AF (p. 97)	Dét. visage	○	○	○	○	–	○	○
	AiAF (9 collimateurs)	○	○	○	○	–	○	○
	Centre	○	○	○	○	○	○	○
Taille zone AF (p. 99)		○	○	–	–	–	–	–
Zoom numérique	Standard (p. 67)	○	○	○*3	–	–	○	○
	Téléconvertisseur numérique (p. 69)	○	○	–	–	–	○	○
Synchro lente (p. 87)		○	○*3	–	–	○	–	–
Yeux Rouges (p. 86)		○	○	–	○	○	○	○
Retardateur (réglage personnalisé) (p. 73)		○	○	○	–	–	○	○
Décal. ISO auto (p. 105)	Touche Auto/ 	○	–	○	–	–	○	–
	Arrêt	○	○	○	○	○	○	○
Faisceau AF (p. 49)		○	○	○	○	○	○	○
Menu Affichage (p. 95)		○	○	○	○	○	○	○
Lire info (p. 132)	Arrêt	○	○	○	○	–	○	○
	Détaillé/Vérif. map	○	○	○	○	–	○	○
Enreg. Origin. (p. 120)		–	–	–	○	–	–	–
Catégorie auto (p. 121)		○	○	○	○	○	○	○
Superp. affich (p. 124)	Quadrillage	○	○	○	○	–	○	○
	Guides 3:2/Toutes	○	○	○	○	–	○	○
Mode Stabilisé (p. 79)	Continu	○	○	○	○	○	○	○
	Prise de vue/Panoramique	○	○	○	○	○	○	○
Cachet date (p. 78)		○	○	–	○	–	○	○
Régl. Touche  (p. 122)		○	○	○	○	○	○	○

○ : réglage disponible ou valeur optimale automatiquement réglée par l'appareil.

En principe, avec la fonction « Assemblage », seule la première image est disponible.

– : non disponible.

■ (zone ombrée) : les réglages sont mémorisés même lorsque l'appareil photo est éteint.

*1 Les fonctions d'impression de la date au format carte postale et Écran large ne sont pas disponibles.

*2 Cadence lors de la prise de vue : 1 image/s (intervalle de prise de vue : 1 s)/0,5 image/s (intervalle de prise de vue : 2 s). Cadence lors de la lecture : 15 images/s.

*3 Toujours réglé sur [Marche].

*4 Uniquement disponible lorsque le flash est réglé sur [Marche].



Canon