

Canon

Canon

DIGITAL CAMERA



PowerShot SD10  
DIGITAL ELPH

DIGITAL  
IXUS i

Guide d'utilisation de l'appareil photo

Canon



CDI-F089

FRANÇAIS



DiGiC



PowerShot SD10  
DIGITAL ELPH

DIGITAL  
IXUS i

## Guide d'utilisation de l'appareil photo

Veuillez lire la section *À lire en priorité* (p. 7).

Veuillez également lire le *Guide de démarrage des logiciels* et le *Guide d'utilisation de l'impression directe*.

## Diagramme et guides de référence

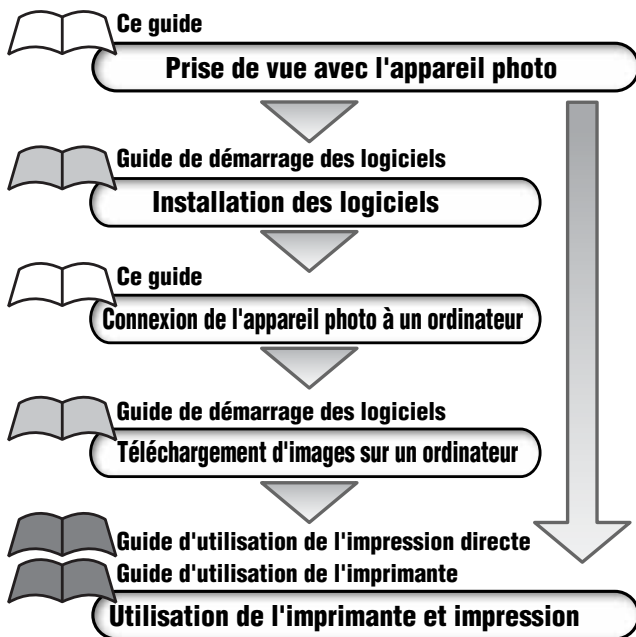

**L'utilisation d'accessoires Canon authentiques est recommandée.**

Cet appareil photo numérique est conçu pour un fonctionnement optimal avec des accessoires Canon authentiques. Canon décline toute responsabilité en cas de dommage subi par ce produit et/ou d'accidents (incendie, etc.) causés par le dysfonctionnement d'un accessoire d'une marque autre que Canon (fuite et/ou explosion d'une batterie par exemple). Veuillez noter que cette garantie ne s'applique pas aux réparations découlant du dysfonctionnement d'un accessoire d'une marque autre que Canon, même si vous sollicitez que ces réparations soient effectuées à votre charge.

## **Température du boîtier de l'appareil**

Si vous utilisez l'appareil photo pendant une durée prolongée, son boîtier risque de chauffer. Tenez compte de cette remarque et prenez les précautions nécessaires lorsque vous utilisez l'appareil de façon prolongée.

## **À propos de l'écran LCD**

L'écran LCD fait appel à des techniques de fabrication de très haute précision. Plus de 99,99 % des pixels répondent à la spécification demandée. Moins de 0,01 % des pixels peuvent parfois ne pas fonctionner ou s'afficher sous la forme de points noirs ou rouges. Cela n'a aucune incidence sur l'image prise et ne constitue nullement un défaut de fonctionnement.

## **Format vidéo**

Définissez le format du signal vidéo de l'appareil photo en fonction de la norme utilisée dans votre pays avant toute utilisation avec un écran de télévision (page 123).

## **Chargement de la pile de sauvegarde de la date et de l'heure**

- Cet appareil photo comporte une pile intégrée rechargeable au lithium qui sauvegarde la date, l'heure et d'autres paramètres de l'appareil. Cette pile se recharge lorsque la batterie principale est insérée dans l'appareil photo. Juste après avoir acheté votre appareil photo, insérez une batterie chargée pendant au moins 4 heures pour permettre le chargement de la pile de sauvegarde de la date et de l'heure. Elle se chargera même lorsque l'appareil photo est mis hors tension.
- Si le menu Date/Heure s'affiche lorsque l'appareil photo est mis sous tension, cela signifie que la charge de la pile de sauvegarde de la date et de l'heure est insuffisante. Rechargez-la selon la description ci-dessus.

### Conventions utilisées dans le texte



: ce symbole indique des problèmes pouvant affecter le fonctionnement de l'appareil photo.



: ce symbole indique des rubriques supplémentaires complétant les procédures de fonctionnement de base.

Dans ce guide, il est fait référence à la carte mémoire SD (Secure Digital, système de protection des droits d'auteur) sous la dénomination « carte SD ».

### Vous avez des questions ? Consultez d'abord cette rubrique

Quels sont les paramètres propres à chaque fonction ?

Mes paramètres seront-ils conservés une fois l'appareil photo mis hors tension ?

- Consultez la section *Menus et listes des messages* (page 130).

Que peut-on faire avec chaque fonction ?

- Consultez la section *Menu FUNC.* (page 130).
- Consultez la section *Menu Enreg.* (page 132).
- Consultez la section *Menu Lecture* (page 134).
- Consultez la section *Menu Configurer* (page 136).
- Consultez la section *Menu Mon profil* (page 141).

Quelle est la signification des icônes répertoriées dans le *Guide d'utilisation de l'appareil photo* ?

- Consultez la section *Informations affichées sur l'écran LCD* (page 37).
- Consultez la section *Paramètres de menu et paramètres d'usine par défaut* (page 50).

## Index rapide

Démarrage rapide	14
Préparation de l'appareil photo	16
Fonctions de base	32
Prise de vue	53
Lecture	87
Effacement	102
Paramètres d'impression/Transfert	106
Connexion de l'appareil photo à un ordinateur/téléviseur	118
Paramètres de Mon profil	124
Menus et listes des messages	130
Annexe	147
Dépannage	148
Caractéristiques	152

## Table des matières

Les éléments marqués d'un  sont des listes ou des graphiques qui résument les fonctions ou procédures de l'appareil photo.

### À lire en priorité

Veillez lire ce qui suit .....	7
Précautions de sécurité .....	8
Prévention des dysfonctionnements .....	13

### Démarrage rapide .....

14

### Guide des composants .....

16



### Préparation de l'appareil photo

Chargement de la batterie .....	20
Installation de la batterie .....	23
Installation de la carte SD .....	25
Réglage de la date et de l'heure .....	28
Paramétrage de la langue .....	30

### Fonctions de base

Mise sous tension .....	32
Passage du mode Prise de vue au mode Lecture et vice versa .....	34
Utilisation de l'écran LCD .....	35
Informations affichées sur l'écran LCD .....	37
Utilisation du zoom numérique .....	42
Utilisation du bouton de prise de vue .....	43
Sélection des menus et des paramètres .....	45

### Prise de vue

Sélection d'un mode de prise de vue .....	53
Affichage d'une image immédiatement après sa prise .....	55
Modification des paramètres de résolution et de compression .....	57
 Utilisation du flash .....	59
Prise de vue en gros plan .....	61
Prise de vue en continu .....	62
 Utilisation du retardateur .....	63
Prise de vue en mode Manuel .....	65
 Prise de vue en mode Vidéo .....	66
Prise d'images panoramiques (mode Assemblage) .....	68
Verrouillage de la mise au point .....	71
Mise au point .....	73

Passage d'un mode de mesure de la lumière à un autre .....	74
Ajustement de la compensation d'exposition .....	75
Prise de vue en mode Obtur. Lent .....	77
Réglage de la balance des blancs .....	79
Modification de l'effet photo .....	81
Réglage de la vitesse ISO .....	83
Réinitialisation du numéro des fichiers .....	85
<b>Lecture</b>	
Affichage image par image .....	87
🔍 🔍 Agrandissement des images .....	88
Affichage des images par séries de neuf (Lecture index) .....	89
Lecture de vidéos .....	90
Édition de vidéos .....	93
Rotation d'images à l'écran .....	95
Ajout de mémos vocaux aux images .....	97
Défilement automatique .....	100
Protection des images .....	101
<b>Effacement</b>	
🗑️ Effacement d'une seule image à la fois .....	102
Effacement de toutes les images .....	103
Formatage des cartes SD .....	104
<b>Impression</b>	
À propos de l'impression .....	106
Définition des paramètres d'impression DPOF .....	108
<b>Paramètres de transmission des images (ordre de transfert DPOF)</b>	
Sélection des images à transférer .....	114
<b>Téléchargement des images sur l'ordinateur</b>	
Connexion de l'appareil photo à un ordinateur à l'aide du câble USB ..	118
Téléchargement direct à partir d'une carte SD .....	121
<b>Visualisation des images sur un écran de télévision ... 122</b>	
<b>Personnalisation de l'appareil photo (paramètres de Mon profil)</b>	
Modification des paramètres de Mon profil .....	124
Enregistrement des paramètres de Mon profil .....	126

<b>Menus et listes des messages .....</b>	<b>130</b>
Menu FUNC .....	130
Menu Enreg. ....	132
Menu Lecture .....	134
Menu Configurer .....	136
Menu Mon profil .....	141
Rétablissement des valeurs par défaut des paramètres .....	144
Liste des messages .....	145
<b>Annexe</b>	
Soins et entretien de l'appareil photo .....	147
<b>Dépannage .....</b>	<b>148</b>
<b>Caractéristiques .....</b>	<b>152</b>
<b>Index .....</b>	<b>159</b>
<b>Fonctions disponibles dans chaque mode de prise de vue .</b>	<b>176</b>



## **Veillez lire ce qui suit**

### **Prises de vues test**

Avant d'envisager de prendre en photo des sujets importants, nous vous recommandons vivement de faire plusieurs essais de prise de vue pour vous assurer que l'appareil photo fonctionne et que vous l'utilisez correctement.

Veillez noter que Canon, ses filiales et revendeurs ne peuvent être tenus responsables de dommages consécutifs au dysfonctionnement d'un appareil photo ou d'un accessoire, y compris les cartes mémoire SD, se traduisant par l'impossibilité d'enregistrer une image ou l'enregistrement de celle-ci dans un format non lisible par le système.

### **Avertissement contre l'atteinte aux droits d'auteur**

Veillez noter que les appareils photo numériques Canon sont destinés à un usage privé. Ils ne pourront en aucun cas être utilisés d'une façon susceptible d'enfreindre ou de contrevenir aux lois et règlements internationaux ou nationaux en matière de droits d'auteur. Il convient de signaler que, dans certains cas, la copie d'images issues de spectacles, expositions ou d'autres biens à usage commercial au moyen d'un appareil photo ou de tout autre dispositif peut contrevenir à des lois en matière de droits d'auteur ou autres droits légaux, même si lesdites prises de vues ont été effectuées à des fins privées.

### **Limites de garantie**

La garantie de cet appareil photo n'est valable que dans le pays où il a été acheté. Si un problème survient alors que l'appareil photo est utilisé à l'étranger, réacheminez-le d'abord vers le pays dans lequel vous l'avez acheté avant de soumettre une demande de réparation à un centre d'assistance Canon.

**Pour obtenir la liste des centres d'assistance Canon, veuillez consulter la Garantie limitée de Canon qui accompagne votre appareil photo.**

## Précautions de sécurité

- Avant d'utiliser l'appareil photo, veuillez lire attentivement les précautions de sécurité exposées ci-après. Veillez à toujours utiliser l'appareil photo de manière appropriée.
- Les précautions de sécurité indiquées dans les pages suivantes ont pour but de vous présenter le fonctionnement adéquat de l'appareil et de ses accessoires, cela afin d'éviter tout risque de dommages corporels et matériels.
- Dans les pages suivantes, le terme d'équipement fait essentiellement référence à l'appareil photo et à ses accessoires d'alimentation, tels que le chargeur de batterie.



### **Rangement des cartes SD**

**Rangez la carte mémoire SD hors de portée des enfants.**

Elle peut être avalée par accident. En cas d'ingestion, consultez immédiatement un médecin.



### **Avertissements**

- **Ne dirigez pas l'appareil photo vers le soleil ou une autre source de lumière intense qui pourrait endommager votre vue.**
- **Ne déclenchez pas le flash à proximité des yeux d'une personne ou d'un animal.** La lumière intense générée par le flash pourrait en effet endommager leur vue. Si le sujet est un enfant en bas âge, respectez une distance d'au moins un mètre (39 pouces) lors de l'utilisation du flash.
- **Rangez cet équipement hors de portée des enfants.** Tout dommage accidentel causé par un enfant à l'appareil photo ou aux batteries risque d'entraîner des blessures graves chez celui-ci. De plus, placée autour du cou de l'enfant, la courroie présente un risque de strangulation.
- **N'essayez pas de démonter ou de modifier une pièce de l'équipement qui n'est pas expressément décrite dans ce guide.** Tout démontage ou modification peut provoquer une décharge électrique haute tension. Les examens, modifications et réparations internes doivent être effectuées par un personnel agréé par votre revendeur ou par un centre d'assistance Canon.

- 
- **Pour éviter tout risque de décharge électrique haute tension, ne touchez pas au flash de l'appareil s'il a été endommagé.** De même, ne touchez jamais aux parties internes de l'équipement qui seraient exposées à la suite d'un endommagement. Vous risquez de recevoir une décharge électrique haute tension. Contactez dès que possible votre revendeur ou le centre d'assistance Canon le plus proche.
  - **Arrêtez immédiatement d'utiliser l'équipement si de la fumée ou des émanations nocives s'en dégagent.** Le non-respect de cette consigne risque de provoquer un incendie ou une décharge électrique. Mettez immédiatement l'appareil photo hors tension, retirez la batterie ou débranchez le chargeur de la prise secteur. Assurez-vous que le dégagement de fumée ou d'émanations cesse. Veuillez contacter votre revendeur ou le centre d'assistance Canon le plus proche.
  - **Arrêtez immédiatement d'utiliser votre équipement à la suite d'une chute ou si le boîtier est endommagé.** Le non-respect de cette consigne risque de provoquer un incendie ou une décharge électrique. Mettez immédiatement l'appareil photo hors tension, retirez la batterie ou débranchez le chargeur de la prise secteur. Veuillez contacter votre revendeur ou le centre d'assistance Canon le plus proche.
  - **Évitez tout contact de l'équipement avec de l'eau ou tout autre liquide, par simple éclaboussure ou immersion.** Évitez également toute infiltration de liquides dans l'appareil. Cet appareil photo n'est pas étanche. Si le boîtier a été en contact avec des liquides ou de l'air salin, essuyez-le avec un chiffon doux et absorbant. Si de l'eau ou d'autres matières étrangères s'infiltrent dans l'appareil photo, mettez-le immédiatement hors tension, retirez la batterie ou débranchez le chargeur de la prise secteur. En continuant à utiliser l'équipement, vous vous exposez à des risques d'incendie ou de décharge électrique. Veuillez contacter votre revendeur ou le centre d'assistance Canon le plus proche.
  - **N'utilisez pas de substances contenant de l'alcool, du benzène, des diluants ou d'autres substances inflammables pour nettoyer l'équipement ou procéder à son entretien.** L'utilisation de telles substances pourrait provoquer un incendie.
-

- 
- **Débranchez régulièrement le cordon d'alimentation et retirez la poussière et la saleté qui s'accumulent sur la prise, l'extérieur de la prise secteur et les zones environnantes.** Dans des environnements poussiéreux, humide ou gras, la poussière qui s'accumule autour de la prise sur une longue période peut se saturer d'humidité et provoquer un court-circuit, entraînant des risques d'incendie.
- 
- **Il ne faut pas couper, endommager ni modifier le câble de l'adaptateur secteur ou y déposer des objets pesants.** Vous risqueriez d'entraîner un court-circuit et de provoquer un incendie ou une décharge électrique.
- 
- **Ne manipulez pas le cordon d'alimentation lorsque vos mains sont humides.** Vous risquez de recevoir une décharge électrique.
- 
- **N'utilisez que des accessoires d'alimentation recommandés.**  
L'utilisation de sources d'alimentation non expressément recommandées pour cet équipement peut provoquer une surchauffe, une déformation du matériel, un incendie, une décharge électrique ou d'autres incidents.
- 
- **Ne placez pas la batterie près d'une source de chaleur. Ne l'exposez pas à une flamme ou une source de chaleur directe.** Ne la plongez en aucun cas dans l'eau. Une telle exposition pourrait endommager la batterie et provoquer une fuite de liquides corrosifs, déclencher un incendie, une décharge électrique, une explosion ou occasionner des blessures graves.
- 
- **N'essayez pas de démonter, transformer ou chauffer la batterie.** Cela risque d'entraîner une explosion provoquant des blessures graves. En cas de problème, nettoyez immédiatement à grande eau toute partie du corps, y compris les yeux et la bouche, ou les vêtements ayant été en contact avec les composants internes d'une batterie. En cas de contact oculaire ou buccal avec ces substances, rincez immédiatement et abondamment à l'eau claire et consultez un médecin.
- 
- **Évitez de faire tomber la batterie ou de lui faire subir des chocs violents susceptibles d'endommager le boîtier.** Cela risque d'entraîner des fuites et d'occasionner des blessures.
- 
- **Ne court-circuitez pas les bornes de la batterie avec des objets métalliques, tels qu'un porte-clés.** Cela risquerait d'entraîner une surchauffe et d'occasionner des brûlures et d'autres blessures. Pour transporter ou ranger la batterie, utilisez le couvre-bornes fourni à cet effet.
-

- 
- **Avant de jeter une batterie, recouvrez les bornes avec de l'adhésif ou un autre type d'isolant afin d'éviter tout contact direct avec d'autres objets.** Tout contact avec les composants métalliques d'autres objets présents dans le conteneur à déchets peut entraîner un incendie ou une explosion. Débarrassez-vous de votre batterie dans des centres spécialisés dans le traitement des déchets, s'il en existe dans votre région.
  - **N'utilisez que des batteries et des accessoires recommandés.** L'utilisation de batteries non expressément recommandées pour cet équipement peut entraîner des explosions ou des fuites et, par conséquent, présenter des risques d'incendie, de blessure et de détérioration de l'environnement.
  - **Utilisez le chargeur indiqué pour charger la batterie NB-3L.** L'utilisation d'autres chargeurs peut provoquer une surchauffe, une déformation de l'équipement, un incendie ou une décharge électrique.
  - **Débranchez le chargeur de la prise secteur lorsque vous ne l'utilisez pas et dès que la batterie est rechargée pour éviter tout risque d'incendie ou autres dommages.** Une utilisation en continu sur une longue durée risque de provoquer une surchauffe et une déformation de l'unité et donc un risque d'incendie.
  - **La borne située sur le chargeur pour le branchement de l'appareil photo est conçue exclusivement pour cet appareil photo.** Ne l'utilisez pas avec d'autres produits ou batteries. Vous risqueriez de provoquer un incendie et d'être exposé à d'autres dangers.
- 

### **Précaution concernant les champs magnétiques**

Les objets sensibles aux champs magnétiques (cartes de crédit par exemple) doivent être tenus à distance du haut-parleur de l'appareil photo, (page 16) sans quoi ils sont susceptibles de perdre des données ou de cesser de fonctionner.

## Précautions

- 
- **Évitez d'utiliser, de placer ou d'entreposer l'équipement dans des endroits exposés directement aux rayons solaires ou à des températures élevées, tels que le tableau de bord ou le coffre d'une voiture.** L'exposition à la lumière solaire et à une chaleur intenses peut causer des fuites de la batterie, sa surchauffe ou son explosion et par conséquent, provoquer un incendie, des brûlures ou d'autres blessures. Des températures élevées risquent également de déformer le boîtier. Veillez à recharger la batterie à l'aide du chargeur dans un endroit bien aéré.
- 
- **Ne placez pas l'équipement dans un endroit humide ou poussiéreux.** Vous risquez d'occasionner un incendie, une décharge électrique ou d'autres dommages.
- 
- **Prenez soin de ne pas cogner l'appareil photo ou de l'exposer à des chocs violents susceptibles de provoquer des blessures ou d'endommager l'équipement lorsque vous le tenez par la dragonne.**
- 
- **Veillez à ne pas toucher l'intérieur du compartiment à pile(s).** Vous pourriez vous blesser ou endommager l'appareil photo.
- 
- **Prenez soin de ne pas placer vos doigts ou un vêtement devant le flash lorsque vous prenez une photo.** Ce dernier pourrait être endommagé et émettre de la fumée ou des bruits. Évitez également de toucher le flash après avoir pris plusieurs photos successives. Vous risqueriez de vous brûler.
- 
- **Ne déclenchez pas le flash lorsque l'objectif n'est pas propre (présence de poussière, de saleté ou de corps étrangers).** L'accumulation de chaleur qui résulterait d'une telle utilisation pourrait l'endommager.
- 
- **Assurez-vous que le chargeur de batterie est branché dans une prise secteur de la valeur nominale spécifiée, et non d'une valeur supérieure.** La prise du chargeur de batterie varie selon les pays.
- 
- **N'utilisez pas le chargeur si sa prise n'est pas correctement insérée dans la prise secteur.**
- 
- **Évitez tout contact d'objets métalliques (aiguilles ou clés par exemple) ou de saleté avec les bornes ou la prise du chargeur.**
- 
- **Si vous utilisez l'appareil photo pendant une durée prolongée, son boîtier risque de chauffer.** Soyez prudent lorsque vous utilisez l'appareil pendant une période assez longue, car vos mains sont susceptibles de ressentir une sensation de brûlure.
-

## Prévention des dysfonctionnements

### **Évitez les champs magnétiques puissants**

Ne placez jamais l'appareil à proximité de moteurs électriques ou de tout autre équipement générant des champs électromagnétiques puissants. L'exposition à des champs magnétiques puissants risque d'entraîner des dysfonctionnements ou d'altérer des données d'image.

### **Évitez les problèmes liés à la condensation**

Les brusques variations de température imposées à l'équipement peuvent entraîner la formation de condensation (gouttelettes d'eau) sur ses surfaces internes et externes. Pour éviter cela, placez l'équipement dans un sac plastique hermétique et laissez-le s'adapter doucement aux variations de température avant de le sortir du sac.

### **Si de la condensation se forme à l'intérieur de l'appareil photo**

Si vous constatez la présence de condensation, arrêtez immédiatement d'utiliser l'appareil photo. Si vous continuez de l'utiliser, vous risquez de l'endommager. Retirez la carte SD et la batterie de l'appareil photo et attendez que la condensation se soit complètement évaporée avant de réutiliser l'appareil.

### **Stockage prolongé**

Lorsque vous ne comptez pas utiliser l'appareil photo pendant une période prolongée, retirez la batterie et rangez l'appareil dans un endroit sûr. Si vous laissez la batterie dans l'appareil photo lorsqu'il n'est pas utilisé, elle se décharge, risquant ainsi d'endommager l'appareil. Notez toutefois qu'il se peut que la date, l'heure et d'autres paramètres de l'appareil photo reprennent leurs valeurs par défaut si la batterie a été retirée pendant plus de trois semaines. Suivez les instructions fournies dans ce guide pour redéfinir les paramètres voulus.

## Démarrage rapide

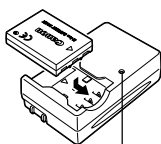

Témoin de charge

### 1 Chargez la batterie (page 20).

Chargez la batterie à l'aide du chargeur fourni. Le chargement est terminé lorsque le témoin de charge passe du rouge au vert.

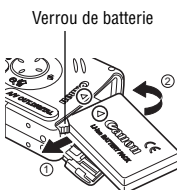

Verrou de batterie

### 2 Installez la batterie (page 23).

- Faites glisser le couvercle du logement de la carte SD ou du compartiment à pile(s) pour l'ouvrir et appuyez sur le verrou de batterie tout en insérant celle-ci.
- Pour une insertion correcte, alignez la flèche de la batterie avec celle de l'appareil photo.

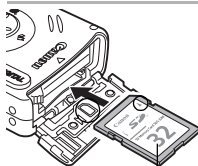

Vue de face

### 3 Insérez la carte SD puis refermez le couvercle du logement de cette dernière ou du compartiment à pile(s) (page 25).

- Insérez la carte SD comme illustré à l'intérieur du couvercle du compartiment à pile(s) jusqu'à ce qu'elle s'enclenche.
- Ne touchez pas les bornes au dos de la carte SD ou ne les mettez pas en contact avec des objets métalliques.



### 4 Placez le sélecteur de mode en position (Prise de vue) (page 34).



### 5 Mettez l'appareil sous tension (page 32).

Le témoin clignote au vert, puis s'éteint.





## 6 Mise au point (page 43)

Visez le sujet avec l'appareil photo et appuyez légèrement (jusqu'à mi-course) sur le bouton de prise de vue. Deux signaux sonores sont émis lorsque l'autofocus est réglé.



## 7 Prenez la photo (page 43).

Appuyez à fond sur le bouton de prise de vue. Vous entendez le son du déclencheur lorsque la prise de vue est terminée.



## 8 Affichez l'image enregistrée (page 55).

L'image enregistrée s'affiche pendant environ 2 secondes. Pour que l'image reste affichée, gardez le doigt sur le bouton de prise de vue ou maintenez ce dernier enfoncé jusqu'à ce que vous appuyiez sur le bouton **SET**, puis relâchez les deux boutons.



### Pour effacer immédiatement l'image affichée

1. Appuyez sur le bouton  pendant que l'image est affichée.
2. Vérifiez que [Effacer] est sélectionné, puis appuyez sur le bouton **SET**.



- Définissez la date et l'heure si le menu Date/Heure s'affiche (page 28).
- Vous pouvez changer la langue d'affichage des menus (page 30).
- Pour afficher les autres clichés, consultez la section *Lecture* (page 87).
- Lorsque vous avez terminé d'utiliser l'appareil photo, appuyez sur le bouton **ON/OFF** pour le mettre hors tension.

## Vue avant

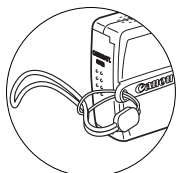
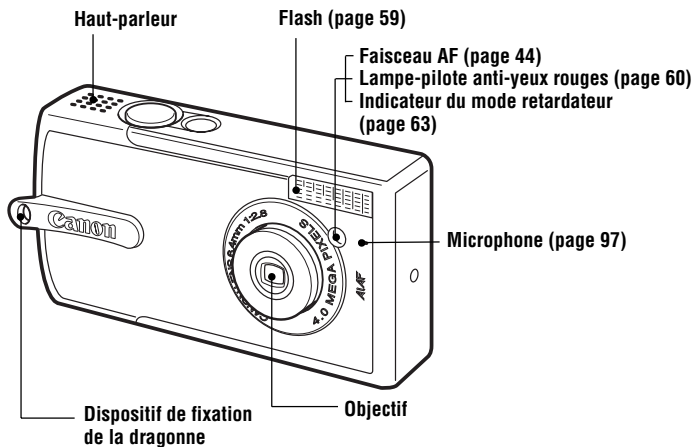

\* Prenez garde à ne pas faire de mouvements brusques avec l'appareil photo ou à ne pas heurter d'autres objets lorsque vous le tenez par la dragonne.

## Vue arrière

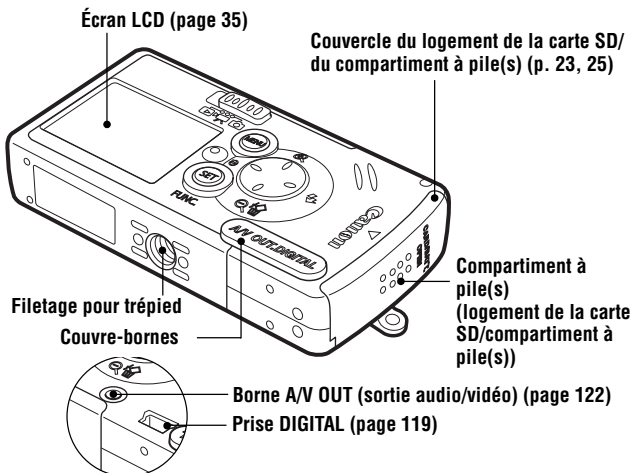

**Les câbles suivants permettent de connecter l'appareil photo à un ordinateur ou à une imprimante.**

### **Ordinateur (page 118)**

Câble d'interface USB IFC-300PCU (fourni avec l'appareil photo)

### **Imprimantes compatibles avec la fonction d'impression directe (vendues séparément)**

#### • Imprimantes CP

Câble d'interface USB IFC-300PCU (fourni avec l'appareil photo) ou câble de liaison directe DIF-100 (fourni avec l'imprimante).

#### • Imprimantes Bulle d'encre

- Imprimantes compatibles avec la *fonction d'impression directe Canon* :

Veuillez consulter le Guide d'utilisation de l'imprimante Bulle d'encre.

- Imprimantes compatibles *PictBridge* :

Câble d'interface USB IFC-300PCU (fourni avec l'appareil photo)

#### • Imprimantes compatibles *PictBridge* d'une marque autre que Canon

Câble d'interface USB IFC-300PCU (fourni avec l'appareil photo)

**Veuillez consulter la *Carte du système* ou le *Guide d'utilisation de l'impression directe* fournis avec l'appareil photo pour plus d'informations sur les imprimantes compatibles avec la fonction d'impression directe.**

## Panneau de commandes

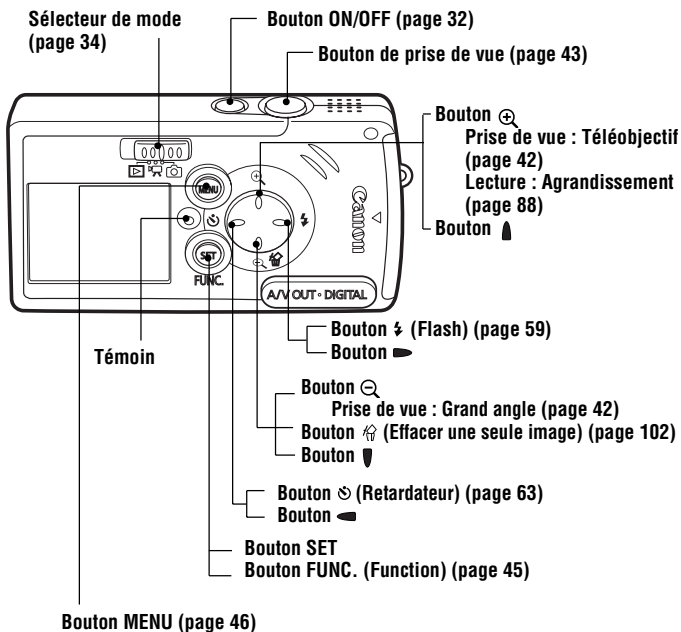

### Description des boutons SET et FUNC.

Le bouton « SET/FUNC. » se rapporte aux instructions de prise de vue et le bouton « SET » à toutes les autres instructions fournies dans ce guide.

## Témoin

Le témoin s'allume ou clignote lorsque vous appuyez sur le bouton **ON/OFF** ou sur le bouton de prise de vue.

- Vert :** Prêt à prendre la photo/Écran LCD désactivé/  
Connexion ordinateur
- Vert clignotant :** Démarrage/Enregistrement sur la carte SD/Lecture sur la carte SD/Effacement de la carte SD/Transmission de données (lors d'une connexion à un ordinateur)
- Orange :** Prêt à prendre la photo (flash allumé)
- Orange clignotant :** Prêt à prendre la photo (avertissement de bougé de l'appareil photo)
- \* L'appareil photo émet un signal sonore lorsque la mise au point s'avère difficile. Bien qu'il soit toutefois possible d'appuyer sur le bouton de prise de vue lorsque le témoin clignote à l'orange, nous vous recommandons de verrouiller la mise au point (page 71).

### Prise en main de l'appareil photo

Vos clichés seront flous si vous bougez l'appareil photo lorsque vous appuyez sur le bouton de prise de vue. Pour éviter que l'appareil photo ne bouge lors de la prise de vue, tenez-le comme indiqué ci-dessous.

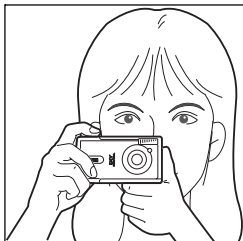

Tenez l'appareil photo fermement à deux mains en collant les coudes au corps.  
Placez le doigt sur le bouton de prise de vue tout en maintenant l'appareil photo.

- Veillez à ce que ni vos cheveux ni vos doigts ne viennent obstruer l'objectif, le flash, l'indicateur du mode retardateur, le microphone ou le haut-parleur.
- Placez l'appareil photo sur un trépied lors de prises de vue à l'infini ou dans des endroits sombres.

### Chargement de la batterie

Utilisez les procédures suivantes pour charger la batterie lors de la première utilisation de l'appareil photo ou lorsque le message « Changer la batterie » s'affiche.

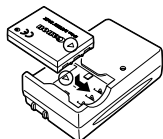

#### 1 Insérez la batterie dans le chargeur.

Alignez la batterie en fonction des flèches indiquées sur celle-ci et sur le chargeur. Insérez correctement la batterie.



Témoin de charge

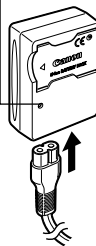

#### 2 Le nom et le type des modèles de chargeur de batterie varient selon les pays.

(Pour le modèle CB-2LU)

**Branchez le chargeur de batterie dans une prise électrique.**

(Pour le modèle CB-2LUE)

**Reliez le cordon d'alimentation au chargeur de batterie et branchez-le dans une prise électrique.**

- Le témoin de charge vire au rouge pendant le chargement de la batterie. Il passe au vert une fois le chargement terminé.
- Après le chargement, débranchez le chargeur de batterie et retirez celle-ci.



Afin de protéger la batterie et d'allonger sa durée de vie, ne la chargez pas pendant plus de 24 heures.



- La batterie étant au lithium-ion, il n'est pas nécessaire de la décharger complètement avant de la recharger. Elle peut être rechargée à tout moment. Toutefois, le nombre maximum de cycles de chargement s'élevant environ à 300 (durée de vie de la batterie), il est conseillé de recharger la batterie après l'avoir complètement déchargée afin de prolonger sa durée de vie.
- Comptez environ 95 minutes pour recharger complètement la batterie lorsqu'elle est totalement déchargée (estimation basée sur un test Canon standard). Il est conseillé d'effectuer le chargement lorsque la température est comprise entre 5 et 40 °C (soit entre 41 et 104 °F).
- Le temps de chargement peut varier en fonction de la température ambiante et de l'état de charge de la batterie.
- Consultez la section *Capacité de la batterie* (page 155).
- Il se peut que vous entendiez du bruit pendant le chargement. Il ne s'agit pas d'un dysfonctionnement.

### Précautions de manipulation

- Veillez à ce que les bornes de la batterie ( $\oplus$   $\ominus$ ) soient dans un état de propreté constant. Des bornes sales risquent de provoquer un mauvais contact entre la batterie et l'appareil photo. Essuyez les bornes avec un mouchoir ou un chiffon sec avant de charger ou d'utiliser la batterie.
- Ne retournez pas rapidement le chargeur de batterie et évitez de le secouer lorsque la batterie s'y trouve. Celle-ci pourrait être éjectée.
- À basses températures, les performances de la batterie peuvent diminuer et l'icône de batterie faible peut s'afficher plus tôt que d'habitude. Dans ces conditions, réchauffez la batterie en la plaçant dans une poche immédiatement avant de l'utiliser. Cependant, vérifiez que la poche ne contient aucun objet métallique susceptible d'entraîner un court-circuit, tel qu'un porte-clés, etc.
- Ne placez aucun objet tel que nappes, tapis, oreillers ou coussins sur le chargeur de batterie en cours de chargement. La chaleur s'accumulerait à l'intérieur et pourrait provoquer un incendie.
- Ne chargez pas de batterie autre que la batterie NB-3L dans ce chargeur.
- La batterie continue à se décharger lentement lorsqu'elle est installée dans l'appareil photo, même hors tension, ou dans le chargeur. Cela réduit sa durée de vie.

- Ne laissez aucun objet métallique tel qu'un porte-clés toucher les bornes ⊕ et ⊖ (figure A), car cela peut endommager la batterie. Pour transporter la batterie ou la stocker lorsque vous ne l'utilisez pas, replacez toujours le couvre-bornes (figure B) et rangez-la dans un endroit sec et frais. Rechargez-la complètement avant de l'utiliser à nouveau.

Figure A



Figure B



- Même les batteries chargées continuent de se décharger de façon naturelle. Il est conseillé de charger la batterie le jour où vous souhaitez l'utiliser, ou la veille, pour bénéficier d'une charge complète.
- Dans la mesure où le stockage d'une batterie complètement chargée pendant de longues périodes (environ un an) peut réduire sa durée de vie ou affecter ses performances, il est recommandé de l'utiliser dans l'appareil photo jusqu'à déchargement complet, puis de la stocker à température normale (23 °C/73 °F) ou inférieure. Si vous n'utilisez pas la batterie pendant de longues périodes, chargez-la puis déchargez-la entièrement dans l'appareil photo au moins une fois par an avant de la stocker de nouveau.
- Si les performances de la batterie diminuent considérablement même lorsqu'elle est chargée entièrement, sa durée de vie est dépassée et elle doit être remplacée.



## Installation de la batterie

Installez la batterie NB-3L (fournie).



Rechargez la batterie (page 20) avant sa première utilisation.

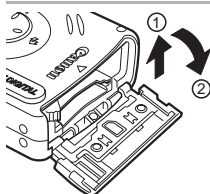

**1** Faites glisser le couvercle du logement de la carte SD ou du compartiment à pile(s) en suivant les flèches.

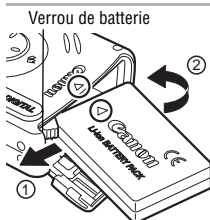

Verrou de batterie

**2** Appuyez sur le verrou de batterie tout en insérant celle-ci jusqu'à ce que le verrou s'enclenche.

- Insérez correctement la batterie en alignant les flèches figurant au dos de l'appareil photo et sur la batterie.
- Pour retirer la batterie, enlevez-la tout en appuyant sur son verrou dans la direction ①.

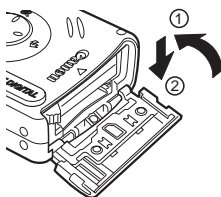

**3** Faites glisser le couvercle du logement de la carte SD ou du compartiment à pile(s) pour le refermer.



- Ne mettez pas l'appareil hors tension et n'ouvrez pas le couvercle du logement de la carte SD ou du compartiment à pile(s) lorsque le témoin clignote au vert. L'appareil photo est en train d'écrire, de lire, d'effacer ou de transmettre une image vers ou en provenance de la carte SD.
- Retirez la batterie lorsque vous n'utilisez pas l'appareil photo. Veuillez toutefois noter que les paramètres de date, d'heure et les autres réglages de l'appareil photo peuvent reprendre leurs valeurs par défaut si la batterie a été retirée pendant plus de trois semaines.

## Charge de la batterie

Les icônes et messages suivants s'affichent lorsque la charge de la batterie est faible.

	La charge de la batterie est faible. Rechargez-la dès que possible avant qu'il ne soit nécessaire de la charger pendant une longue durée. Lorsque l'écran LCD est désactivé, cette icône s'affichera lorsque vous appuierez sur n'importe quel bouton autre que le bouton <b>ON/OFF</b> .
<b>Changer la batterie</b>	La charge de la batterie est insuffisante pour pouvoir faire fonctionner l'appareil photo. Remplacez-la immédiatement.



Consultez la section *Capacité de la batterie* (page 155).

## Installation de la carte SD

### Langue de protection contre l'écriture

La carte SD dispose d'une languette de protection contre l'écriture. Si vous faites glisser cette languette vers le bas, l'enregistrement des données est impossible et les données existantes (par exemple les images) sont protégées. Faites glisser la languette vers le haut lorsque vous procédez à un enregistrement ou à un effacement sur la carte SD, ou que vous la formatez.

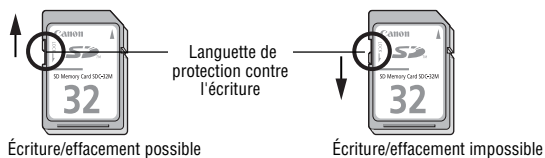

Mettez l'appareil photo hors tension et insérez la carte SD en suivant les procédures ci-dessous.

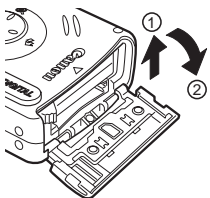

**1** Faites glisser le couvercle du logement de la carte SD ou du compartiment à pile(s) en suivant les flèches.



**2** Insérez la carte SD.

- Insérez la carte SD comme illustré à l'intérieur du couvercle du compartiment à pile(s) jusqu'à ce qu'elle s'enclenche.
- Ne touchez pas les bornes au dos de la carte SD ou ne les mettez pas en contact avec des objets métalliques.

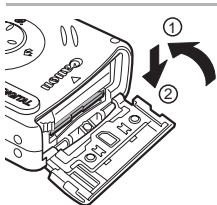

**3** Faites glisser le couvercle du logement de la carte SD ou du compartiment à pile(s) pour le refermer.

### Pour retirer la carte SD

Appuyez sur la carte SD jusqu'à ce que vous entendiez un déclic, puis retirez-la.

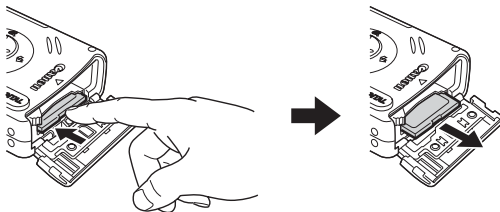

- Étant donné que l'appareil photo est en train d'écrire, de lire, d'effacer ou de transmettre des données vers ou en provenance de la carte SD lorsque le témoin clignote au vert, n'effectuez jamais les opérations suivantes à ce moment-là. Vous risqueriez de corrompre les données des images.
  - Soumettre le boîtier de l'appareil photo à des vibrations ou des chocs.
  - Mettre l'appareil photo hors tension ou ouvrir le couvercle du logement de la carte SD ou du compartiment à pile(s).
- Veuillez noter que l'utilisation de cartes SD formatées à l'aide d'un ordinateur ou d'un appareil photo d'un autre fabricant, ou formatées ou modifiées avec d'autres applications peut ralentir l'écriture sur la carte SD ou gêner le fonctionnement de l'appareil photo.
- C'est pourquoi il est conseillé d'utiliser des cartes SD qui ont été formatées dans votre appareil photo (page 104). La carte fournie avec l'appareil photo peut être utilisée sans formatage supplémentaire.



Consultez la section *Estimation de la capacité des cartes SD* (page 156).

### Précautions de manipulation pour les cartes SD

- Les cartes SD sont des dispositifs électroniques de haute précision. Ne les pliez pas, n'exercez aucune pression sur elles et évitez-leur tout choc ou vibration.
- N'essayez pas de démonter ni de modifier la carte SD.
- Ne laissez pas de la poussière, de l'eau ou des corps étrangers entrer en contact avec les bornes situées à l'arrière de la carte. Ne touchez pas les bornes avec les mains ou des objets métalliques.
- N'enlevez pas l'étiquette d'origine de la carte SD et ne la recouvrez pas avec une autre étiquette ou un autocollant.
- Lorsque vous écrivez sur la carte SD, utilisez un stylo à pointe souple (par exemple un feutre). L'utilisation d'un stylo à pointe dure (stylo à bille par exemple) ou d'un crayon peut endommager la carte SD ou altérer les données enregistrées.
- Dans la mesure où les données enregistrées sur la carte SD peuvent être endommagées ou effacées, en partie ou en totalité, du fait de parasites électriques, de l'électricité statique ou d'un dysfonctionnement de la carte, il est conseillé d'effectuer une copie de sauvegarde des données importantes.
- Les cartes SD supportent mal les variations brusques de température qui peuvent entraîner la formation de condensation sur la carte et créer un dysfonctionnement. Pour éviter tout risque de condensation, placez la carte SD dans un sac plastique hermétique avant de passer à des températures différentes, et laissez-lui le temps de s'adapter à ces nouvelles conditions thermiques.
- Si de la condensation se forme sur la carte SD, exposez-la à température ambiante jusqu'à ce que les gouttelettes d'eau se soient évaporées de manière naturelle.
- N'utilisez pas ou n'entreposez pas de cartes SD dans les endroits mentionnés ci-dessous :
  - endroits exposés à la poussière ou au sable ;
  - endroits exposés à une humidité et des températures élevées.

### Précautions concernant les cartes multimédias

Cet appareil photo est conçu pour un fonctionnement optimal avec des cartes SD authentiques de la marque Canon. Vous pouvez utiliser des cartes multimédias avec cet appareil. Canon n'offre toutefois aucune garantie concernant l'utilisation de ces cartes.



## Réglage de la date et de l'heure

Le menu Date/Heure s'affiche la première fois que vous mettez l'appareil sous tension ou dès que la charge de la pile au lithium intégrée et rechargeable qui permet de sauvegarder la date et l'heure est faible. Commencez à partir de l'étape 5 pour régler la date et l'heure.





**1** Appuyez sur le bouton ON/OFF jusqu'à ce que le témoin clignote au vert.



**2** Appuyez sur le bouton MENU.  
Le menu  (Enreg.) ou  (Lecture) s'affiche.



**3** Utilisez le bouton  ou  pour sélectionner le menu  (Configurer).



**4** Utilisez le bouton  pour sélectionner  ou  et appuyez sur le bouton SET.

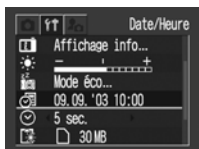

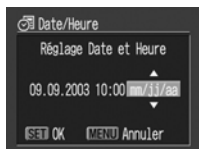

## 5 Réglez la date et l'heure.

- Utilisez le bouton ◀ ou ▶ pour sélectionner un champ (année, mois, jour, heure, minute et format de date).
- Utilisez le bouton ▲ ou ▼ pour changer sa valeur.



## 6 Appuyez sur le bouton SET.

Le réglage est terminé.



## 7 Appuyez sur le bouton MENU.

L'écran de prise de vue ou de lecture s'affiche de nouveau.



- Veuillez noter que les paramètres de date et d'heure peuvent reprendre leurs valeurs par défaut si la batterie de l'appareil photo a été retirée pendant plus de trois semaines. Redéfinissez-les lorsque cela se produit.
- Le réglage de la date et de l'heure n'a pas pour effet d'inscrire ces données sur les images. Pour imprimer les images avec les dates, reportez-vous au *Guide d'utilisation de l'impression directe* ou au *Guide de démarrage des logiciels*.













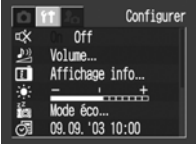

Chargement de la pile de sauvegarde de la date et de l'heure

- L'appareil photo comporte une pile intégrée rechargeable au lithium qui sauvegarde les paramètres tels que la date et l'heure. Cette pile est rechargée par la batterie le temps que celle-ci reste dans l'appareil photo. Juste après avoir acheté votre appareil photo, laissez-y une batterie chargée pendant 4 heures environ afin de permettre le chargement de la pile de sauvegarde de la date et de l'heure. Elle se chargera même lorsque l'appareil photo est mis hors tension.
- Si le menu Date/Heure s'affiche pendant que l'appareil photo est mis sous tension, cela signifie que la charge de la pile de sauvegarde de la date et de l'heure est faible. Rechargez-la en utilisant la méthode mentionnée ci-dessus.

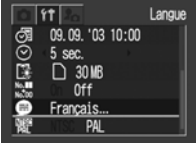
## Paramétrage de la langue

Utilisez cette fonction pour sélectionner la langue de l'écran LCD.

	<b>1</b> Appuyez sur le bouton ON/OFF jusqu'à ce que le témoin clignote au vert.
	<b>2</b> Appuyez sur le bouton MENU. Le menu  (Enreg.) ou  (Lecture) s'affiche.
 	<b>3</b> Utilisez le bouton  ou  pour sélectionner le menu  (Configurer).
  	<b>4</b> Utilisez le bouton  ou  pour sélectionner  et appuyez sur le bouton SET.





**5** Utilisez le bouton ▲, ▼, ◀ ou ▶ pour sélectionner une langue puis appuyez sur le bouton SET.



**6** Appuyez sur le bouton MENU.

L'écran de prise de vue ou de lecture s'affiche de nouveau.







Vous pouvez également afficher le menu Langue en mode de lecture en maintenant le bouton **SET** enfoncé et en appuyant sur le bouton **MENU**. Cette fonction ne peut pas être utilisée lors de la lecture d'un clip vidéo ou lorsqu'une imprimante vendue séparément est connectée à l'appareil photo.

## Mise sous tension

ON/OFF



**Appuyez sur le bouton ON/OFF jusqu'à ce que le témoin clignote au vert.**

- L'objectif s'allonge lorsque le sélecteur de mode est en position  ou .
- L'objectif se rétracte environ 1 minute après avoir fait passer le sélecteur de mode de la position  ou  à la position .

### Pour mettre l'appareil hors tension

Appuyez de nouveau sur le bouton **ON/OFF**.



- Si le message « Carte protégée » s'affiche juste après la mise sous tension, la carte SD ne peut pas effectuer d'enregistrement (page 25).
- Le menu Date/Heure s'affiche la première fois que vous mettez l'appareil sous tension ou dès que la charge de la pile au lithium intégrée et rechargeable qui permet de sauvegarder la date et l'heure est faible. Réglez à nouveau la date et l'heure lorsque cela se produit (page 28).
- Si la fonction Mode éco s'active, appuyez sur le bouton **ON/OFF** pour rétablir l'alimentation. (page 33)
- Un son de départ est émis et une première image s'affiche lorsque l'appareil est mis sous tension. (Pour modifier le son de départ et la première image, consultez les pages 124 et 141.)
- La première image ne s'affiche pas lorsque l'appareil photo est connecté à un téléviseur par l'intermédiaire de la borne A/V OUT.



### Mise sous tension de l'appareil photo sans son de départ ni première image

Appuyez sur le bouton **SET** et maintenez-le enfoncé pendant que vous mettez l'appareil sous tension.

## Fonction Mode éco

Cet appareil photo est équipé d'une fonction d'économie d'énergie (fonction Mode éco).

Lorsque cette fonction est activée, appuyez sur le bouton **ON/OFF** pour rétablir l'alimentation.

### Mode de prise de vue :

se met hors tension environ 3 minutes après le dernier accès à une commande de l'appareil photo.

L'écran LCD s'éteint automatiquement 1 minute\* après le dernier accès à une commande, même si la fonction [Extinction auto] est en position [Off]. (Appuyez sur n'importe quel bouton, à l'exception du bouton **ON/OFF**, pour activer de nouveau l'écran LCD.)

\* Ce délai peut être modifié (page 138).

**Mode de lecture :** se met hors tension environ 5 minutes après le dernier accès à une commande de l'appareil photo.

### Connecté à une imprimante (vendue séparément) :

se met hors tension environ 5 minutes après le dernier accès à une commande de l'appareil photo ou de l'imprimante.

- La fonction Mode éco ne s'active pas lorsqu'un défilement automatique est en cours ou que l'appareil photo est connecté à un ordinateur.
- Cette fonction peut être désactivée (page 138).

## Passage du mode Prise de vue au mode Lecture et vice versa

Le sélecteur de mode permet de sélectionner les modes Prise de vue et Lecture.

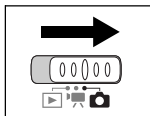

### Pour photographier des images fixes (mode Prise de vue)

Placez le sélecteur de mode en position .

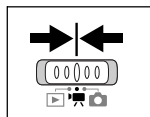

### Pour réaliser des vidéos (mode Vidéo)

Placez le sélecteur de mode en position .

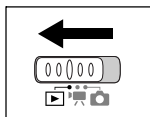



### Pour lire des images (mode Lecture)



Placez le sélecteur de mode en position .

- Lorsqu'une imprimante (vendue séparément) est connectée, les images peuvent être imprimées (consultez le *Guide d'utilisation de l'impression directe*).
- Lorsqu'un appareil photo est connecté à un ordinateur, les images enregistrées peuvent être téléchargées et affichées sur cet ordinateur (page 118).



- Lorsque l'appareil photo est connecté correctement à une imprimante (vendue séparément), les icônes ,  ou  s'affichent sur son écran LCD.
- Lorsque l'appareil photo est connecté correctement à un ordinateur, son écran LCD s'éteint.

## Utilisation de l'écran LCD

L'écran LCD peut être utilisé pour composer des images lors d'une prise de vue, régler des paramètres de menus ou lire des images. Sur cet écran s'affichent des icônes indiquant l'état de l'appareil photo ainsi que le contenu de ses paramètres. Vous pouvez modifier le contenu des informations affichées à l'aide de la fonction  du menu  (Configurer).



L'image affichée sur l'écran LCD s'obscurcit lorsque le soleil ou une lumière vive donne directement dessus. Il ne s'agit pas d'un dysfonctionnement.



### Informations sur la photo (mode Prise de vue)

[Off]



[On]



### Informations sur la visualisation (Visualisation d'un cliché juste après sa prise)

[Off]



[On]



### Informations sur la lecture (mode Lecture)

[Off]

















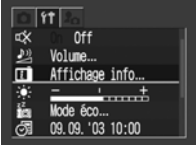

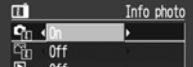

[Standard]



[Détailé]



## Comment modifier les informations affichées sur l'écran LCD

	<b>1</b> Appuyez sur le bouton ON/OFF jusqu'à ce que le témoin clignote au vert.
	<b>2</b> Appuyez sur le bouton MENU. Le menu  (Enreg.) ou  (Lecture) s'affiche.
 	<b>3</b> Dans le menu  (Configurer), sélectionnez  et appuyez sur le bouton SET.
   	<b>4</b> Utilisez le bouton ▲ ou ▼ pour sélectionner  ,  ou  puis le bouton ◀ ou ▶ pour sélectionner les informations à afficher.  (Info photo) Sélectionnez [Off] ou [On].  (Lire info) Sélectionnez [Off] ou [On].  (Info lecture) Sélectionnez [Off], [Standard] ou [Détailé].
	<b>5</b> Appuyez sur le bouton MENU. Le menu s'affiche de nouveau. Appuyez de nouveau sur le bouton MENU pour revenir à l'écran de prise de vue ou de lecture.



- Le réglage de l'écran LCD est enregistré par l'appareil photo lors de sa mise hors tension de sorte que ce même réglage est automatiquement disponible lorsque vous remettez l'appareil sous tension.
- En mode Lecture index (page 89), l'affichage détaillé n'est pas disponible.



## Informations affichées sur l'écran LCD





























































































































































Lors de la prise ou de la lecture d'une photo, les informations sur la photo, sur la visualisation ou sur la lecture s'affichent sur l'écran LCD.

### Informations sur la photo (mode Prise de vue)

Lors de l'activation du flash, du mode continu ou du retardateur, les informations sur la photo s'affichent sur l'écran LCD pendant 6 secondes environ, même si [Info photo] a été réglé sur [Off]. (Elles peuvent toutefois ne pas s'afficher dans certaines circonstances, selon les réglages sélectionnés.)



Si le témoin clignote à l'orange une fois les préparations de mesure terminées et si l'icône de bougé de l'appareil photo  s'affiche sur l'écran LCD, une vitesse d'obturation lente a probablement été sélectionnée en raison d'un éclairage insuffisant. Réglez le flash en position  ou , ou fixez l'appareil sur un trépied pour effectuer la prise de vue.

<p>[ ] Cadre de mesure spot (Mode  et )</p> <p> Cadre AF (autofocus) (page 73)</p>	<p>* Batterie faible (page 24)</p> <p> Photo rapide (page 44)</p> <p>    Méthode de prise de vue (pages 62, 63)</p> <p>     Flash (page 59)</p> <p>● (Rouge)* Enregistrement vidéo (page 66)</p> <p>1,4x 1,8x 2,2x 2,7x 3,6x 4,4x 5,7x Zoom* (page 42) (La puissance du zoom s'affiche lorsque le zoom numérique est activé.)</p> <p>Nombre de photos restantes ou délai d'enregistrement vidéo restant (sec.)</p>										
	<table border="1"> <tr> <td data-bbox="280 666 560 735">       * Mode de prise de vue (page 53)         </td> <td data-bbox="574 666 856 735">       Effet photo (page 81)         </td> </tr> <tr> <td data-bbox="280 735 560 803">       Compensation d'exposition (page 75)         </td> <td data-bbox="574 735 856 803">    Mode de mesure (page 74)         </td> </tr> <tr> <td data-bbox="280 803 560 872">       Mode Obtur. Lent (page 77)         </td> <td data-bbox="574 803 856 872">    Compression (page 57)         </td> </tr> <tr> <td data-bbox="280 872 560 941">       Balance Blancs (page 79)         </td> <td data-bbox="574 872 856 941">      Résolution (page 57)         </td> </tr> <tr> <td data-bbox="280 941 560 1018">     50 100 200 400 Vitesse ISO (page 83)         </td> <td data-bbox="574 941 856 1018"> * Avertissement de bougé de l'appareil photo (page 37)         </td> </tr> </table>	       * Mode de prise de vue (page 53)	      Effet photo (page 81)	      Compensation d'exposition (page 75)	   Mode de mesure (page 74)	      Mode Obtur. Lent (page 77)	   Compression (page 57)	      Balance Blancs (page 79)	     Résolution (page 57)	    50 100 200 400 Vitesse ISO (page 83)	 * Avertissement de bougé de l'appareil photo (page 37)
       * Mode de prise de vue (page 53)	      Effet photo (page 81)										
      Compensation d'exposition (page 75)	   Mode de mesure (page 74)										
      Mode Obtur. Lent (page 77)	   Compression (page 57)										
      Balance Blancs (page 79)	     Résolution (page 57)										
    50 100 200 400 Vitesse ISO (page 83)	 * Avertissement de bougé de l'appareil photo (page 37)										

\* S'affiche même si [Info photo] est réglé sur [Off].



## Informations sur la visualisation (Visualisation d'un cliché juste après sa prise)

Immédiatement après la prise d'un cliché, la photo et ses informations s'affichent sur l'écran LCD pendant 2 secondes (ou pendant le nombre de secondes sélectionné si le temps de visualisation a été modifié (2 - 10 sec.)) même si vous relâchez le bouton de prise de vue. Si vous appuyez sur le bouton **SET** pendant qu'une image est affichée, cette image reste affichée (page 55).

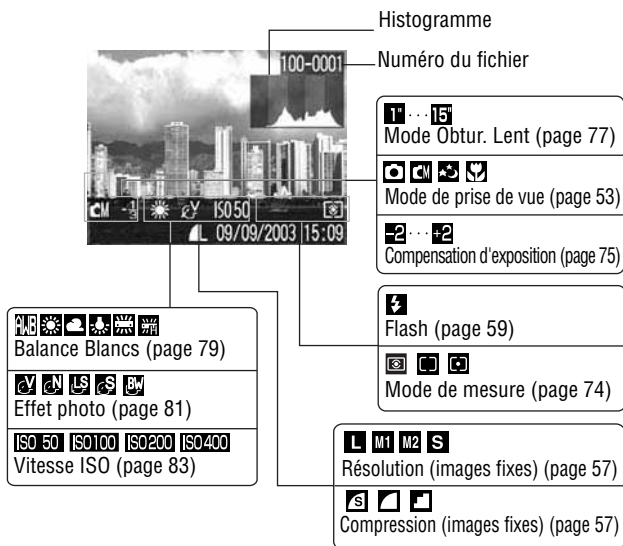

Si [Lire info] est réglé sur [On] (page 36), un graphique (histogramme) vous permettant d'évaluer la luminosité de l'image enregistrée s'affiche. Si nécessaire, réglez la compensation d'exposition et effectuez une nouvelle prise de vue.

## Informations sur la lecture - Option Standard (mode Lecture)



100-0001 — Numéro du fichier



1/10 — Numéro d'image

09/09/2003 15:09 — Date de prise de vue

**On**  
État de protection (page 101)

**L M1 M2 S**  
Résolution (images fixes) (page 57)

**AVI**  
Vidéo (page 90)

**S**    
Compression (images fixes) (page 57)

**J**  
Son au format WAVE (page 98)

## Informations sur la lecture - Option Détaillé

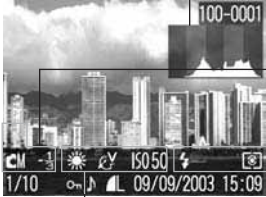







100-0001 — Numéro du fichier

1/10 — Numéro d'image



09/09/2003 15:09 — Date de prise de vue

**1** ... **15**  
Mode Obtur. Lent (page 77)







        
Mode de prise de vue (page 53)







**-2** ... **2**  
Compensation d'exposition (page 75)

**Flash**  
Flash (page 59)

    
Mode de mesure (page 74)

Durée affichée sur les fichiers vidéo (page 66)





        
Balance Blancs (page 79)

       
Effet photo (page 81)

**ISO 50 ISO 100 ISO 200 ISO 400**  
Vitesse ISO (page 83)

**620 1661**  
Résolution (vidéos) (page 57)

Les informations suivantes peuvent aussi être affichées avec certaines images.

	Un fichier son d'un format autre que le format WAVE est joint ou le format de fichier n'est pas reconnu
	Fichier JPEG non conforme aux normes DCF (Design rule for Camera File system)
	Fichier au format RAW
	Fichier de format non reconnu



Notez qu'il est possible que les informations sur les photos enregistrées par cet appareil ne s'affichent pas correctement sur d'autres appareils photos, et qu'à l'inverse, les informations sur les photos enregistrées à l'aide d'autres appareils ne s'affichent pas correctement sur cet appareil photo.

### Fonction de l'histogramme

L'histogramme est un graphique qui vous permet d'évaluer la luminosité de vos clichés. Plus la tendance est à gauche, plus l'image est sombre. Plus la tendance est à droite, plus l'image est claire. Si l'image est trop sombre, réglez la compensation d'exposition sur une valeur positive. De la même manière, si l'image est trop claire, réglez la compensation d'exposition sur une valeur négative (page 75).

#### Exemples d'histogramme



Image sombre



Image équilibrée



Image claire

## Utilisation du zoom numérique

Avec le zoom numérique, les images peuvent être agrandies jusqu'à 1,4x ; 1,8x ; 2,2x ; 2,7x ; 3,6x ; 4,4x ou 5,7x environ.



### 1 Appuyez sur le bouton

- Le facteur d'agrandissement s'affiche dans l'angle supérieur droit de l'écran LCD.
- Appuyez de nouveau sur le bouton pour agrandir la taille de l'image.
- Appuyez sur le bouton pour réduire la taille de l'image (zoom arrière).



- Plus les images sont agrandies avec le zoom numérique, plus elles perdent en finesse. Toutefois, l'image enregistrée en réalité n'est pas aussi grossière qu'elle apparaît à l'écran.
- Vous pouvez régler l'appareil photo de façon à désactiver le zoom numérique (page 133).

## Utilisation du bouton de prise de vue

Le bouton de prise de vue s'utilise dans deux positions. Vous pouvez toutefois prendre des photos en n'appuyant qu'une seule fois sur le bouton de prise de vue (Photo rapide) sans appuyer tout d'abord jusqu'à mi-course.

### Bouton à mi-course

Si vous appuyez sur le bouton jusqu'à mi-course, l'exposition, la mise au point et la balance des blancs sont automatiquement réglées.

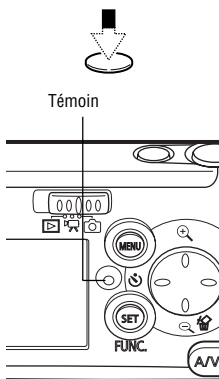

### Appuyez sur le bouton de prise de vue jusqu'à mi-course.

#### ● États du témoin lumineux

- Vert : Mesure terminée (émission de deux signaux sonores)
- Orange : Flash prêt à se déclencher
- Orange clignotant : Avertissement de bougé de l'appareil photo/Exposition insuffisante

#### ● États du cadre AF

##### Fonction AiAF activée (On) (page 73)

- Cadre vert : Mesure terminée (cadre AF mis au point)
- Pas de cadre : Mise au point difficile\*

##### Fonction AiAF désactivée (Off) (page 73) (cadre AF central)

- Cadre vert : Mesure terminée
  - Cadre jaune : Mise au point difficile\*
- \* L'appareil photo émet un signal sonore lorsque la mise au point s'avère difficile.

### Bouton à fond

Si vous appuyez à fond sur le bouton de prise de vue, le déclencheur est activé et le son du déclencheur est émis.



### Appuyez à fond sur le bouton de prise de vue.

Pendant l'enregistrement de l'image sur la carte SD, le témoin clignote au vert.





La prise de vue est impossible tant que le flash est en cours de chargement.

### Faisceau AF

- Le faisceau AF est parfois déclenché lorsque le bouton de prise de vue est enfoncé à mi-course pour vous aider à faire la mise au point dans certaines circonstances (pénombre par exemple).
- Le faisceau AF peut être désactivé (page 132).

Si vous photographiez des animaux par exemple, désactivez le faisceau lors des prises de vue dans la pénombre pour éviter de les effrayer.

N'oubliez pas toutefois les points suivants.

- La désactivation du faisceau AF ou la prise de vue dans la pénombre peuvent rendre la mise au point plus difficile.
- La lampe-pilote anti-yeux rouges peut s'allumer lorsque le flash est en position  ou , même si le faisceau AF est désactivé.

### Photo rapide

En appuyant directement à fond sur le bouton de prise de vue (sans passer par l'étape mi-course), vous pouvez prendre certaines photos que vous auriez peut-être ratées autrement.

- Assurez-vous que  est affiché sur l'écran LCD avant d'activer la fonction Photo rapide (page 132).
- Tenez fermement l'appareil photo à deux mains pour éviter qu'il ne bouge.
- La mise au point sur des sujets à une distance inférieure à 1,5 mètre (4,9 pieds) environ peut s'avérer impossible. Dans ce cas, appuyez sur le bouton de prise de vue jusqu'à mi-course pour effectuer la mise au point puis prenez la photo.

### À propos de la fonction Autofocus (AF)





Cet appareil photo fait appel à la technologie AiAF (Artificial Intelligence AutoFocus) qui utilise un large champ de mesure pour calculer la distance focale avec une grande précision. Ceci permet d'obtenir une mise au point nette même lorsque le sujet est légèrement décalé par rapport au centre de l'image.

La fonction AiAF peut être désactivée afin que l'autofocus soit mesuré à partir d'un cadre AF fixe au centre du champ (page 73).

## Sélection des menus et des paramètres

Les menus permettent de régler les paramètres de prise de vue et de lecture, ainsi que d'autres paramètres tels la date, l'heure et les sons. Vous pouvez afficher les menus en appuyant sur le bouton **SET/FUNC.** ou sur le bouton **MENU** selon les circonstances. Suivez les procédures ci-après pour sélectionner les paramètres. Consultez la section *Paramètres de menu et paramètres d'usine par défaut* (page 50) pour plus d'informations sur les éléments et les options des menus.

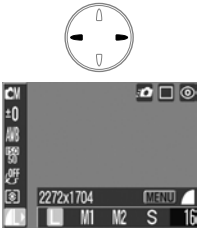
### Sélection de paramètres de menu avec le bouton **SET/FUNC.** (mode de prise de vue uniquement)

 <p>The diagram shows a circular button with 'SET' inside and 'FUNC.' below it. Below this is a camera LCD screen displaying a menu titled 'Menu1' with various icons for settings.</p>	<p><b>1 Appuyez sur le bouton SET/FUNC.</b></p> <p>Les icônes des éléments qui peuvent être réglés s'affichent sur le côté gauche de l'écran LCD.</p>
 <p>A circular directional pad with four arrows pointing up, down, left, and right.</p>	<p><b>2 Utilisez le bouton ▲ ou ▼ pour sélectionner un élément.</b></p>
 <p>The diagram shows the same directional pad as in step 2. Below it is a camera LCD screen showing a menu with 'MENU' highlighted. The screen also displays '2272x1704' and 'M1 M2 S 16'.</p>	<p><b>3 Utilisez le bouton ◀ ou ▶ pour sélectionner une option.</b></p> <ul style="list-style-type: none"> <li>• L'icône affichée est celle de l'option sélectionnée.</li> <li>• Certains éléments de menu ne peuvent être sélectionnés qu'après avoir appuyé sur le bouton <b>MENU</b> pour modifier le menu.</li> <li>• Vous pouvez prendre une photo dès que vous avez effectué ces étapes. Le menu s'affiche de nouveau après la prise de vue, vous permettant de modifier les paramètres facilement.</li> </ul>
 <p>The diagram shows the 'SET' button with 'FUNC.' below it.</p>	<p><b>4 Appuyez sur le bouton SET/FUNC.</b></p> <p>Le menu se ferme.</p>

## Sélection de paramètres de menu avec le bouton MENU



### 1 Appuyez sur le bouton MENU.

En mode de prise de vue, le menu (Enreg.) s'affiche.  
En mode de lecture, le menu (Lecture) s'affiche.



### 2 Utilisez les boutons ◀ ou ▶ pour sélectionner le menu Enreg./ Lecture, Configurer ou Mon profil.



Sélectionnez le menu avec l'icône / , ou dans l'angle supérieur gauche de l'écran LCD.



### 3 Utilisez le bouton ▲ ou ▼ pour sélectionner un élément.



### 4 Utilisez le bouton ◀ ou ▶ pour sélectionner une option.



L'élément est défini une fois que vous avez appuyé sur le bouton **SET/FUNC.**

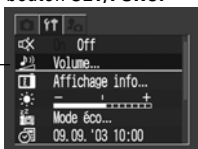

Les éléments de menu suivis de (...) ne peuvent être sélectionnés qu'après avoir appuyé sur le bouton **SET/FUNC.** ou sur le bouton pour afficher le menu suivant. Appuyez de nouveau sur le bouton **SET/FUNC.** pour valider le paramètre.





## 5 Appuyez sur le bouton MENU.

- Le menu se ferme.
- En mode de prise de vue, le menu peut être fermé en appuyant à mi-course sur le bouton de prise de vue.



Reportez-vous au paragraphe *Définition des paramètres d'impression DPOF* pour plus d'informations sur les procédures concernant la fonction  (Impression) du menu Lecture.

## Sélection des menus et des paramètres (suite)

### Sélection de paramètres avec le bouton SET/FUNC.

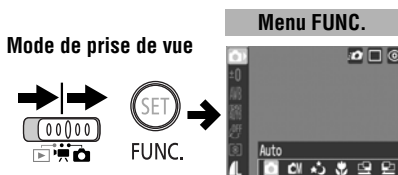

### Sélection de paramètres avec le bouton MENU

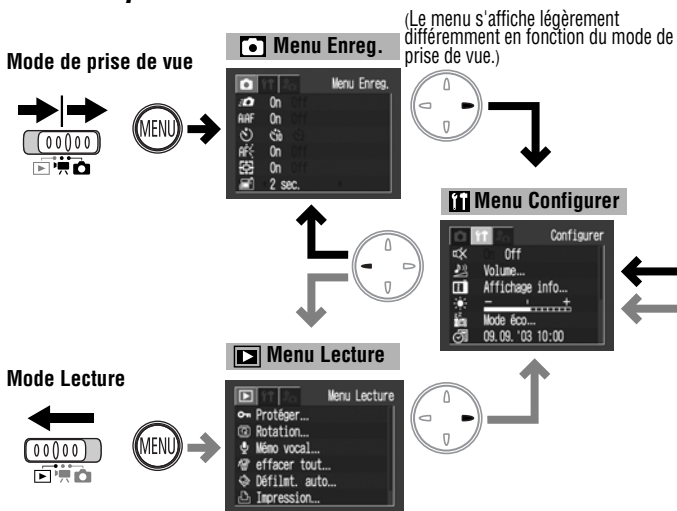

Permet de sélectionner le mode.



- Permet de basculer entre le menu Enreg./Lecture, le menu Configurer et le menu Mon profil.
- Permet de sélectionner des éléments et des options.



- ➔ : Mode de prise de vue  
➔ : Mode Lecture



Lorsque le menu Mon profil est affiché, le fait d'appuyer sur le bouton ➔ renvoie au menu Enreg./Lecture.

Lorsque le menu Enreg./Lecture est affiché, le fait d'appuyer sur le bouton ➔ affiche le menu Mon profil.

SET  
FUNC. Permet d'activer et de désactiver le menu FUNC.

MENU Permet d'activer et de désactiver le menu (autre que FUNC.).

SET Permet de définir des éléments et des options.



































## Paramètres de menu et paramètres d'usine par défaut



















Ce tableau présente les options et les valeurs par défaut de chaque menu. Certains éléments de menu ne sont pas disponibles dans certains modes de prise de vue (page 168).

### Éléments définis à l'aide du bouton SET/FUNC.



Élément de menu	Paramètres disponibles	Page de référence
Mode de prise de vue	Auto* Manuel Obtur. Lent Macro Assemblage (R)/ Assemblage (L)	p. 53 p. 65 p. 77 p. 61 p. 68
Compensation d'exposition	De -2 à ±0* jusqu'à +2	p. 75
Obtur. Lent	Entre 1* et 15 secondes	p. 77
Balance Blancs	Auto*/ Lum. Naturel./ Ombragé/ Lum. Tungsten/ Lum. Fluo/ Lum. Fluo H	p. 79
Vitesse ISO	Auto/50*/100/200/400	p. 83
Effet photo	Effet Off*/ Éclatant/ Neutre/ Contraste bas/ Sepia/ Noir et blanc	p. 81
Mesure de la lumière	Évaluative*/ Prédominance centrale/ Spot	p. 74
Résolution (images fixes)	2 272 x 1 704*/ 1 600 x 1 200/ 1 024 x 768/ 640 x 480	p. 57
Résolution (vidéo)	320 x 240*/ 160 x 120	
Compression (images fixes)	Super-Fin/ Fin*/ Normal	p. 57

## Éléments définis à l'aide du bouton MENU

Élément de menu	Paramètres disponibles	Page de référence	
 Menu Enreg.	 Photo rapide	On*/Off	p. 44
	 AiAF	On*/Off	p. 73
	 Retardateur	 */ 	p. 63
	 Faisceau AF	On*/Off	p. 44 p. 132
	 Zoom numérique	On*/Off	p. 42
	 Affichage	Off ou 2* à 10 sec.	p. 55
 Menu Lecture	 Protéger	Permet d'activer et de désactiver la protection de l'image.	p. 101
	 Rotation	Permet de faire pivoter l'image à l'écran.	p. 95
	 Mémo vocal	Permet d'ajouter un mémo vocal à l'image à l'écran.	p. 97
	 Effacer tout	Permet d'effacer toutes les images de la carte SD.	p. 103
	 Défilmt. auto	Permet de lire toutes les images dans un diaporama.	p. 100
	 Impression	Permet de régler les paramètres d'impression.	p. 108
	 Ordre transfer	Permet de régler les paramètres de transfert.	p. 114
 Menu Configurer	 Muet	On/Off*	p. 136
	 Volume	 Vol. Démarrage (Off/1/2*/3/4/5)  Vol. Opération (Off/1/2*/3/4/5)  Vol. Retard. (Off/1/2*/3/4/5)  Son déclenc. (Off/1/2*/3/4/5)  Vol. Lecture (Off/1/2*/3/4/5)	p. 136
	 Affichage info	 Info photo (Off*/On)  Lire info (Off*/On)  Info lecture (Off*/Standard/Détaillé)	p. 36
	 Luminosité	De -7 à 0* jusqu'à +7	p. 138
	 Mode éco	 Extinction auto (On*/Off)  Affichage OFF (10 sec./20 sec./30 sec./1 min.*2 min./3 min.)	p. 33
	 Date/Heure	Permet de régler la date et l'heure.	p. 28







Élément de menu		Paramètres disponibles	Page de référence
 Menu Configurer	 Afficher heure	0 – 5* – 10 sec./20 sec./30 sec./1 min./2 min./3 min.	p. 54
	 Format	Permet de formater (initialiser) la carte SD.	p. 104
	 Réinit.fich.No.	On/Off*	p. 85
	 Langue	English* / Deutsch / Français / Nederlands / Dansk / Suomi / Italiano / Norsk / Svenska / Español / Chinese / Japanese	p. 30
	 Système vidéo	NTSC/PAL	p. 123
 Menu Mon profil	 Thème		p. 124
	 Première image		p. 124
	 Son départ		p. 124
	 Signal sonore		p. 124
	 Son retardateur		p. 124
	 Son déclenc.		p. 124

\* Paramètre par défaut. Le réglage par défaut du système vidéo varie en fonction des pays.

- Vous pouvez appliquer une image et un son de votre choix à  et à  dans le menu Mon profil. Pour plus d'informations, consultez la section *Enregistrement des paramètres de Mon profil* ou le *Guide de démarrage des logiciels*.
- Vous pouvez rétablir le réglage par défaut de l'appareil photo (page 144).











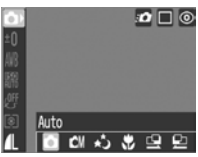

## Sélection d'un mode de prise de vue

Cet appareil photo comporte les modes de prise de vue suivants :

	<b>Auto</b>	La plupart des paramètres sont sélectionnés automatiquement par l'appareil photo.
	<b>Manuel</b>	La compensation d'exposition, la balance des blancs, l'effet photo et d'autres paramètres peuvent être sélectionnés manuellement (page 65).
	<b>Obtur. Lent</b>	Les photos sont prises avec une vitesse d'obturation lente (page 77).
	<b>Macro</b>	Les photos peuvent être prises à 3 cm (1,2 pouce) du sujet (page 61).
	<b>Assemblage</b>	Les photos sont prises sous la forme d'une série d'images qui se chevauchent dans le but de créer une image panoramique unique (page 68).
	<b>Vidéo</b>	Permet de réaliser des clips vidéo (page 66).

Certains paramètres sélectionnés dans chaque mode de prise de vue sont enregistrés lorsque l'appareil photo est mis hors tension (page 168).

### Sélection du mode , , , , ou .

 	<b>1</b> Placez le sélecteur de mode en position  (Prise de vue).
 FUNC.	<b>2</b> Appuyez une fois sur le bouton SET/FUNC.
 	<b>3</b> Utilisez le bouton  ou  pour sélectionner  ,  ,  ,  ,  ou  .



FUNC.

## 4 Appuyez une fois sur le bouton SET/ FUNC.

### Sélection du mode



## 1 Placez le sélecteur de mode en position (Vidéo).





Consultez la section *Fonctions disponibles dans chaque mode de prise de vue* (page 176).

### Affichage de l'heure



En mode Prise de vue, la date et l'heure courantes s'affichent pendant 5 secondes\* si vous maintenez le bouton **SET/FUNC.** enfoncé. Vous pouvez utiliser cette fonction pour confirmer la date et l'heure auxquelles vous avez pris une photo.

\*Paramètre par défaut

Les boutons  et  permettent de modifier la couleur de l'heure pendant qu'elle est affichée. Vous pouvez ainsi personnaliser l'affichage de l'heure en fonction de votre couleur préférée.

L'heure disparaît lorsque sa durée d'affichage a été atteinte ou si vous appuyez sur le bouton **SET/FUNC.**, **MENU** ou de prise de vue, ou si vous déplacez le sélecteur de mode.

- L'heure ne peut pas s'afficher lorsque les menus du bouton **MENU** ont été sélectionnés.
- La durée d'affichage de l'heure peut être modifiée dans le menu  (Configurer) (page 139).
- L'heure disparaît de l'écran LCD avant que sa durée d'affichage n'ait été atteinte si l'option [Affichage OFF] (page 138) a été définie pour une durée plus courte.



## Affichage d'une image immédiatement après sa prise

Immédiatement après la prise d'une photo, celle-ci s'affiche sur l'écran LCD pendant 2 secondes. Les photos restent affichées à l'écran quelle que soit la durée d'affichage définie si :

- vous maintenez le bouton de prise de vue enfoncé après la prise ;
- vous appuyez sur le bouton SET pendant que l'image est affichée sur l'écran LCD.

Appuyez sur le bouton de prise de vue jusqu'à mi-course pour faire disparaître l'image et pouvoir effectuer la prise suivante.



- Pendant qu'une image est affichée à l'écran, vous pouvez :
  - effacer l'image (page 102) ;
  - agrandir l'image à l'écran (page 88).
- Les conditions de prise de vue et le contenu des paramètres peuvent être affichés sur les images (page 39).

## Modification de la durée d'affichage

La durée d'affichage par défaut d'une image est de 2 secondes. Cette fonction peut toutefois être désactivée (position [Off]) ou modifiée à tout moment et prendre une valeur comprise entre 2 et 10 secondes, par incréments de 1 seconde.

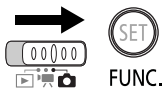

- 1 Placez le sélecteur de mode en position (Prise de vue) puis sélectionnez , , , , ou dans le menu FUNC.

Consultez la section *Sélection d'un mode de prise de vue* (page 53).



- 2 Dans le menu (Enreg.), sélectionnez .

Consultez la section *Sélection des menus et des paramètres* (page 45).



### 3 Utilisez le bouton ◀ ou ▶ pour sélectionner le paramètre d'affichage puis appuyez sur le bouton MENU.



- Lorsque l'option est définie sur [Off] (désactivée), l'image ne s'affiche pas automatiquement.
- Dans la plage comprise entre [2 sec.] et [10 sec.], l'image reste affichée pendant la durée spécifiée même si vous relâchez le bouton de prise de vue.
- Si vous maintenez le bouton de prise de vue enfoncé après une prise, l'image reste affichée à l'écran quel que soit le paramètre défini.

## Modification des paramètres de résolution et de compression



Vous pouvez adapter les paramètres de résolution et de compression (sauf pour les vidéos) en fonction de ce que vous comptez faire de l'image que vous vous apprêtez à prendre.

Résolution		But
<b>L</b> (Élevée) 2 272 x 1 704 pixels  <b>M1</b> (Moyenne 1) 1 600 x 1 200 pixels  <b>M2</b> (Moyenne 2) 1 024 x 768 pixels  <b>S</b> (Basse) 640 x 480 pixels	Élevée	<ul style="list-style-type: none"> <li>• Imprimer au format A4* 210 x 297 mm (8,3 x 11,7 pouces) au maximum</li> <li>• Imprimer au format Lettre* 216 x 279 mm (8,5 x 11 pouces) au maximum</li> </ul>
	↑	
	↓	<ul style="list-style-type: none"> <li>• Imprimer au format carte postale 148 x 100 mm (6 x 4 pouces)</li> <li>• Imprimer au format L 119 x 89 mm (4,7 x 3,5 pouces)</li> <li>• Imprimer au format carte 86 x 54 mm (3,4 x 2,1 pouces)</li> <li>• Envoyer des images via messages électroniques sous la forme de pièces jointes</li> <li>• Prendre un plus grand nombre de photos</li> </ul>
	Basse	

\* Les formats de papier varient selon les pays.

Compression		But
 <b>Super-Fin</b>	Haute qualité ↑ ↓ Normal	<ul style="list-style-type: none"> <li>• Prendre des photos de qualité supérieure</li> <li>• Prendre des photos de qualité normale</li> </ul>
 <b>Fin</b>		
 <b>Normal</b>		<ul style="list-style-type: none"> <li>• Prendre un plus grand nombre de photos</li> </ul>

Les vidéos peuvent être prises avec les résolutions suivantes :

Résolution	
 320 x 240 pixels	
 160 x 120 pixels	

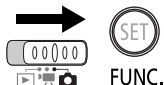

**7** En mode **Prise de vue**  
Placez le sélecteur de mode en position  (**Prise de vue**) puis sélectionnez , , , , ,  ou  dans le menu **FUNC.**

Consultez la section *Sélection d'un mode de prise de vue* (page 53).



## 1 En mode Vidéo

Placez le sélecteur de mode en position (Vidéo).



## 2 Dans le menu FUNC., sélectionnez \* puis \* ou \* à l'aide du bouton MENU.

Consultez la section *Sélection des menus et des paramètres* (page 45).

\* Le paramètre actuel s'affiche.



## 3 Utilisez le bouton ou pour sélectionner une option.

**Résolution (images fixes)**

Sélectionnez , , ou .

**Résolution (vidéos)**

Sélectionnez ou .

**Compression (à l'exception des vidéos)**

Sélectionnez , ou .

Vous pouvez prendre une photo juste après avoir sélectionné une option. Le menu s'affiche de nouveau après la prise de vue, vous permettant de modifier les paramètres facilement.



## 4 Appuyez sur le bouton SET/FUNC.

L'écran de prise de vue s'affiche de nouveau.



- Consultez la section *Fonctions disponibles dans chaque mode de prise de vue* (page 176).
- Consultez la section *Tailles des fichiers d'image (estimation)* (page 157).
- Consultez la section *Estimation de la capacité des cartes SD* (page 156).

## ⚡ Utilisation du flash

Utilisez le flash en suivant les instructions ci-dessous.

	<b>Auto</b>	Le flash se déclenche automatiquement en fonction du niveau de luminosité.
	<b>Auto avec anti-yeux rouges</b>	Le flash se déclenche automatiquement en fonction du niveau d'éclairage, et la lampe-pilote anti-yeux rouges se déclenche en même temps que le flash principal.
	<b>Flash activé</b>	Le flash se déclenche à chaque prise de vue.
	<b>Flash désactivé</b>	Le flash ne se déclenche pas.
	<b>Synchro lente</b>	Le délai de déclenchement du flash est réglé en fonction des vitesses d'obturation lentes. Ceci réduit le risque que l'arrière-plan soit sombre lorsque des vues sont prises de nuit ou dans des pièces éclairées par de la lumière artificielle. La lampe-pilote anti-yeux rouges se déclenche à chaque prise de vue. L'utilisation d'un trépied est recommandée.

	○	○	-	-	-	-
	○	○	-	-	-	-
	-	○	○	-	△	-
	○	○	○	○	△	-
	-	○	○	-	△	-

○ Paramètre disponible  
△ Ne peut être sélectionné que pour la première image.

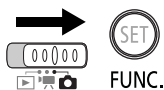

**1** Placez le sélecteur de mode en position (Prise de vue) puis sélectionnez , , , ou dans le menu FUNC.

Consultez la section *Sélection d'un mode de prise de vue* (page 53).



**2** Appuyez sur le bouton pour passer d'un mode de flash à un autre.

Le mode de flash sélectionné s'affiche sur l'écran LCD.





- Lorsque vous utilisez le flash à des vitesses ISO supérieures, plus vous vous approchez du sujet, plus vous risquez de voir apparaître des stries blanches sur l'image.
- Dans la mesure où une vitesse d'obturation lente est sélectionnée lorsque le flash est désactivé ou réglé sur la position de synchro lente dans les endroits sombres, prenez garde à ne pas produire d'image floue.
  - Prise de vue en mode .  
Veillez à maintenir l'appareil photo immobile afin d'éviter tout mouvement.
  - Prise de vue en mode , , ou .  
Fixez l'appareil sur un trépied pour prendre des photos dans ces modes car la vitesse d'obturation sera inférieure à celle du mode . Si une image est sombre en mode , reprenez-la en mode afin de l'éclaircir.



- Le flash peut être déclenché lorsque le témoin lumineux reste à l'orange une fois que vous avez appuyé sur le bouton de prise de vue jusqu'à mi-course.
- Le chargement du flash peut durer jusqu'à 10 secondes. Sa durée varie en fonction des conditions de prise de vue et de la charge de la batterie notamment. Aucune prise de vue n'est possible pendant le chargement du flash.
- Le flash se déclenche deux fois. Le flash principal suit un flash préalable. La mesure d'exposition du sujet obtenue avec le flash préalable permet de régler l'intensité optimale de l'éclair du flash principal qui est utilisé pour prendre le cliché.
- Lorsque vous utilisez le flash pour une prise de vue standard, veillez à vous tenir à une distance d'au moins 30 cm (12 pouces) de votre sujet.

### Fonction anti-yeux rouges

- La lumière réfléchiée par les yeux donne l'impression que ceux-ci sont rouges lorsque le flash est utilisé dans des endroits sombres. Dans ces conditions, utilisez le mode anti-yeux rouges. Pour que ce mode soit efficace, les sujets doivent directement faire face à la lampe-pilote anti-yeux rouges. Demandez-leur de regarder la lampe bien en face. Les résultats seront encore meilleurs en augmentant l'éclairage intérieur ou en vous rapprochant des sujets.
- L'obturateur ne s'active qu'environ 1 seconde après la lampe-pilote anti-yeux rouges afin d'améliorer l'effet obtenu. Si vous voulez que l'obturateur se déclenche plus rapidement, réglez le flash sur la position , ou .

## Prise de vue en gros plan

Vous pouvez prendre des photos en plaçant l'objectif très près du sujet (fonction Macro). La mise au point des sujets peut se faire à une distance comprise entre 3 et 10 cm (1,2 et 3,9 pouces) de l'objectif.



### 1 Placez le sélecteur de mode en position (Prise de vue) puis sélectionnez dans le menu FUNC.

- Consultez la section *Sélection d'un mode de prise de vue* (page 53).
- Vous pouvez prendre une photo juste après avoir sélectionné une option. Le menu s'affiche de nouveau après la prise de vue, vous permettant de modifier les paramètres facilement.



### 2 Appuyez sur le bouton SET/FUNC.

L'écran de prise de vue s'affiche de nouveau avec l'icône .



Prenez garde à ne pas cogner l'objectif contre le sujet lorsque vous effectuez une prise de vue en mode Macro.



La zone d'enregistrement pour les gros plans oscille approximativement entre 2,4 et 1,8 cm (0,94 et 0,71 pouces).

### Comparaison des images

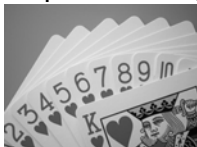

Prise de vue standard  
(Distance de prise de vue :  
10 cm (3,9 pouces))

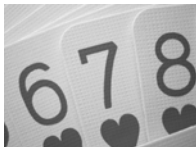

Prise de vue macro  
(Distance de prise de vue :  
3 cm (1,2 pouce))



Prise de vue avec zoom  
numérique  
(Env. 5,7 fois)

## Prise de vue en continu

Dans ce mode, l'appareil photo prend des clichés en continu à raison d'environ 1,6 image par seconde\* (élevée/fin, écran LCD désactivé) lorsque le bouton de prise de vue est maintenu enfoncé. L'enregistrement cesse lorsque vous relâchez le bouton de prise de vue.

\* Ce chiffre reflète les critères de prise de vue standard établis par Canon. Les valeurs réelles peuvent varier en fonction du sujet et des conditions de prise de vue.

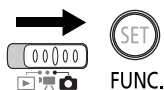

- 1** Placez le sélecteur de mode en position  (Prise de vue) puis sélectionnez ,  ou  dans le menu FUNC.



Consultez la section *Sélection d'un mode de prise de vue* (page 53).

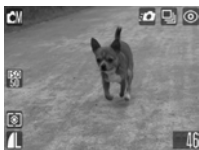

- 2** Appuyez sur le bouton  pour afficher .



### Pour annuler la prise de vue en continu

Appuyez deux fois sur le bouton  pour afficher .



- L'intervalle entre les prises risque d'augmenter légèrement lorsque la mémoire interne de l'appareil photo est pleine.
- Si le flash se déclenche, l'intervalle entre les prises augmente pour permettre son chargement.







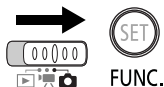



## Utilisation du retardateur

Avec cette fonction, les photos sont prises 10 ou 2 secondes après que vous avez appuyé sur le bouton de prise de vue. Cette fonction est très utile lorsque vous voulez prendre une photo mémorable d'un groupe et que vous souhaitez y figurer. Le retardateur peut être utilisé avec n'importe quel mode de prise de vue.



### 1 En mode Prise de vue

Placez le sélecteur de mode en position  (Prise de vue) puis sélectionnez , , , , ,  ou  dans le menu FUNC.

Consultez la section *Sélection d'un mode de prise de vue* (page 53).



### En mode Vidéo

Placez le sélecteur de mode en position  (Vidéo).

### 2 Appuyez sur le bouton pour afficher ou .

- Lorsque vous appuyez à fond sur le bouton de prise de vue, le retardateur s'active et son témoin clignote.
- Lorsque le retardateur est en position , l'obturateur s'active 10 (2) secondes après que vous avez appuyé à fond sur le bouton de prise de vue.



### Pour annuler le retardateur

Appuyez sur le bouton  pour afficher .

## Modification du compte à rebours du retardateur



**1** Dans le menu (Enreg.), sélectionnez .

Consultez la section *Sélection des menus et des paramètres* (page 45).



**2** Utilisez le bouton ou pour sélectionner ou puis appuyez sur le bouton MENU.

- L'écran de prise de vue s'affiche de nouveau.
- Lorsque est sélectionné, le retardateur émet un signal sonore et son clignotement s'accélère 2 secondes avant l'activation de l'obturateur.
- Lorsque est sélectionné, le retardateur émet un signal sonore au moment même où vous appuyez sur le bouton de prise de vue. L'obturateur est activé 2 secondes après.







Le son du retardateur peut être modifié à l'aide de l'option Son retardateur du menu (Mon profil) (page 142).

### Conseil pour utiliser le retardateur

En général, le fait d'appuyer sur le bouton de prise de vue fait bouger légèrement l'appareil photo. Paramétrer le retardateur sur retarde de 2 secondes le relâchement du bouton de prise de vue, laissant ainsi à l'appareil photo le temps de se stabiliser, ce qui évite la prise d'images floues.

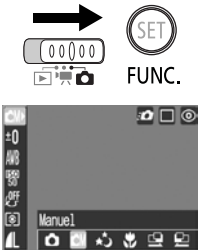
## Prise de vue en mode Manuel

Ce mode vous permet de modifier différents paramètres et de réaliser des prises de vue comme bon vous semble.

	<p><b>1</b> Placez le sélecteur de mode en position  (Prise de vue) puis sélectionnez  dans le menu FUNC.</p> <ul style="list-style-type: none"><li>• Consultez la section <i>Sélection d'un mode de prise de vue</i> (page 53).</li><li>• Vous pouvez prendre une photo juste après avoir sélectionné une option. Le menu s'affiche de nouveau après la prise de vue, vous permettant de modifier les paramètres facilement.</li></ul>
 <p>FUNC.</p>	<p><b>2</b> Appuyez sur le bouton SET/FUNC.</p> <p>L'écran de prise de vue s'affiche de nouveau.</p>
	<p><b>3</b> Modifiez les paramètres.</p> <p>Consultez la section <i>Fonctions disponibles dans chaque mode de prise de vue</i> (page 176).</p>
	<p><b>4</b> Prenez la photo (page 53).</p> <p>Si la mise au point sur le sujet s'avère difficile lorsque vous appuyez jusqu'à mi-course sur le bouton de prise de vue, un signal sonore est émis. Le cadre AF apparaît également en jaune. (Si l'option AiAF est sur la position [On] (page 73), le cadre AF n'apparaît pas.)</p>

## Prise de vue en mode Vidéo

La résolution peut être définie sur **[320]** (320 x 240) ou sur **[160]** (160 x 120) (page 57).



### 1 Placez le sélecteur de mode en position **📹** (Vidéo).

La durée maximale d'enregistrement s'affiche (en secondes).



### 2 Appuyez à fond sur le bouton de prise de vue.

- La prise de vue et l'enregistrement sonore démarrent en même temps.
- Lors de la prise de vue, la durée d'enregistrement (en secondes) et un cercle rouge s'affichent sur l'écran LCD.



### 3 Appuyez de nouveau à fond sur le bouton de prise de vue pour arrêter l'enregistrement.

- La durée maximale d'enregistrement d'un clip vidéo (à raison d'environ 15 images/sec.) est d'environ 3 min. (**[320]**) ou 3 min. (**[160]**) (selon les tests standard effectués par Canon).
- La durée maximale des vidéos peut varier en fonction du sujet et des conditions de prise de vue. L'enregistrement s'arrête automatiquement à la fin du temps maximal imparti ou lorsque la carte SD est saturée.



- Bien qu'il soit possible que la durée d'enregistrement ne s'affiche pas correctement pendant la prise, la vidéo sera bien enregistrée.
- L'enregistrement peut s'arrêter de manière inopinée avec certains types de cartes SD (cartes à enregistrement lent, cartes formatées sur un autre appareil photo ou sur un ordinateur, ou cartes ayant fait l'objet d'enregistrements et d'effacements d'images successifs).
- Pour enregistrer un clip vidéo, il est conseillé d'utiliser une carte SD formatée dans votre appareil photo (page 104). La carte fournie avec l'appareil photo peut être utilisée sans formatage supplémentaire.
- Veillez à ne pas toucher le microphone en cours d'enregistrement.
- Les réglages d'exposition automatique, d'autofocus (AF) et de balance des blancs conservent pour les images suivantes les valeurs sélectionnées pour la première image.
- Une fois sa prise terminée, le clip vidéo est enregistré sur la carte SD. Le témoin se met à clignoter au vert. Tant que ce témoin clignote, vous ne pouvez pas réaliser d'autres prises.



- Consultez la section *Fonctions disponibles dans chaque mode de prise de vue* (page 176).
- Le son est enregistré en mode mono.
- Aucun son n'est émis par le déclencheur en mode Vidéo.
- Vous devez disposer de QuickTime 3.0 ou version ultérieure pour lire les fichiers vidéo (AVI/Motion JPEG) sur un ordinateur. QuickTime (pour Windows) est fourni sur le CD-ROM Canon Digital Camera Solution Disk. Sur Macintosh, ce programme est généralement fourni avec le système d'exploitation Mac OS 8.5 ou version ultérieure.

## Prise d'images panoramiques (mode Assemblage)

Le mode Assemblage permet de prendre des images qui se chevauchent puis de les fusionner (assembler) afin de créer une image panoramique sur un ordinateur.

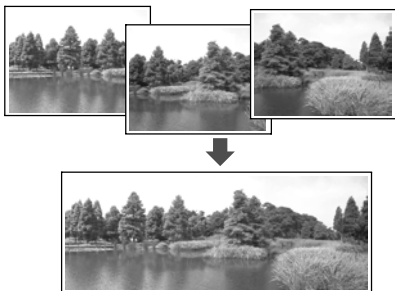

Les bordures qui se chevauchent de plusieurs images adjacentes peuvent être assemblées afin de produire une seule image panoramique.



Pour fusionner les images sur un ordinateur, utilisez le logiciel PhotoStitch, fourni avec l'appareil.

### Cadrage d'un sujet

Le logiciel PhotoStitch détecte les portions d'images contiguës qui se chevauchent et les fusionne. Au moment de la prise de vue, essayez d'inclure un élément distinctif (point de repère) dans les portions qui se chevauchent.





- Composez chaque vue de façon à ce qu'elle chevauche de 30 à 50 % l'image contiguë. Essayez de limiter tout décalage vertical à moins de 10 % de la hauteur de l'image.
- N'incluez pas d'éléments mobiles dans la zone de chevauchement.
- Ne tentez pas d'assembler des images comportant à la fois des éléments proches et lointains. Ces éléments peuvent paraître gondolés ou distordus dans l'image fusionnée.



- Faites en sorte que la luminosité soit uniforme d'une image à l'autre. L'image finale ne semblera pas naturelle si la différence de luminosité est trop importante.
- Pour photographier des paysages, faites pivoter l'appareil photo autour de son axe vertical.
- Pour photographier des gros plans, déplacez l'appareil au-dessus du sujet, parallèlement à sa surface.

## Prise de vue

En mode Assemblage, les images peuvent être prises en 2 séquences.

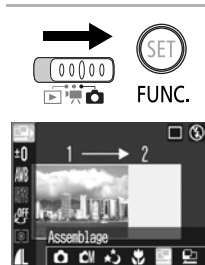
	Horizontalement, de gauche à droite
	Horizontalement, de droite à gauche



**1** Placez le sélecteur de mode en position  (Prise de vue) puis sélectionnez  ou  dans le menu FUNC.

- Consultez la section *Sélection des menus et des paramètres* (page 45).
- Vous pouvez prendre une photo juste après avoir sélectionné une option. Le menu s'affiche de nouveau après la prise de vue, vous permettant de modifier les paramètres facilement.



**2** Appuyez sur le bouton SET/FUNC.

L'écran de prise de vue s'affiche de nouveau.

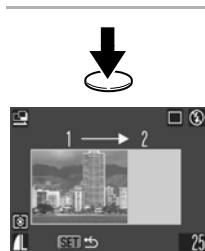

**3** Prenez la première image de la séquence.

Les paramètres d'exposition et de balance des blancs sont réglés et mémorisés avec la première image.

 	<p><b>4</b> <b>Composez la seconde image de telle sorte qu'elle chevauche une portion de la première et effectuez la prise de vue.</b></p> <ul style="list-style-type: none"> <li>• Utilisez le bouton ◀ ou ▶ pour vérifier ou reprendre les images enregistrées.</li> <li>• Des différences mineures dans les parties qui se chevauchent peuvent être corrigées au moment de l'assemblage des images.</li> </ul>
	<p><b>5</b> <b>Répétez la procédure pour les autres images.</b></p> <p>Une séquence peut comporter jusqu'à 26 images.</p>
	<p><b>6</b> <b>Appuyez sur le bouton SET/FUNC. après la dernière prise de vue.</b></p> <p>La prise de vue en mode Assemblage est arrêtée et le menu <b>FUNC.</b> s'affiche de nouveau.</p>
 <b>FUNC.</b>	<p><b>7</b> <b>Appuyez sur le bouton SET/FUNC.</b></p> <p>L'écran de prise de vue s'affiche de nouveau.</p>



- Les paramètres de la première image sont utilisés pour prendre les images suivantes de la séquence.
- La prise de vue en mode Assemblage ne permet pas d'afficher des images sur un écran de télévision.



Consultez la section *Fonctions disponibles dans chaque mode de prise de vue* (page 168).



## Verrouillage de la mise au point

La mise au point peut s'avérer difficile sur les types de sujets suivants. Dans ces cas-là, verrouillez la mise au point.

- Sujets entourés d'un faible contraste
- Sujets avec des objets très lumineux au centre de la composition
- Sujets se déplaçant rapidement
- Sujets photographiés à travers une vitre :

Prenez la photo le plus près possible de la vitre afin de réduire au maximum le risque de réflexion de la lumière sur cette dernière.

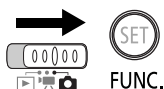

- 1** Placez le sélecteur de mode en position (Prise de vue) puis sélectionnez , , ou dans le menu **FUNC.**

Consultez la section *Sélection d'un mode de prise de vue* (page 53).



- 2** Sélectionnez **AF-L** dans le menu (Enreg.).



Consultez la section *Sélection des menus et des paramètres* (page 45).



- 3** Utilisez le bouton ou pour sélectionner [Off] puis appuyez sur le bouton **MENU**.

L'écran de prise de vue s'affiche de nouveau.



	<b>4</b>	<b>Visez avec l'appareil photo de telle sorte qu'un objet situé à la même distance focale que le sujet principal soit centré dans le cadre AF affiché sur l'écran LCD.</b>
	<b>5</b>	<b>Appuyez sur le bouton de prise de vue jusqu'à mi-course, puis attendez l'émission de deux signaux sonores.</b>  La distance focale par rapport à l'objet est verrouillée.
	<b>6</b>	<b>Visez à nouveau avec l'appareil afin de composer la vue comme vous le souhaitez et appuyez à fond sur le bouton de prise de vue.</b>

## Mise au point

Bien que la fonction d'autofocus (AF) soit pré-réglée sur le paramètre AiAF (5 cadres AF), vous pouvez la régler sur le paramètre de cadre AF central. Lorsque [AiAF] est défini sur [On], le cadre AF ne s'affiche pas. Lorsque [AiAF] est défini sur [Off], le cadre AF s'affiche.

Aucun cadre	On	L'appareil photo détecte le sujet et affiche les cadres AF, à partir de 5 points disponibles, qu'il utilisera pour déterminer la mise au point.
<input type="checkbox"/>	Off	L'appareil photo effectue la mise au point à partir du cadre AF central. Cette fonction est pratique pour effectuer la mise au point sur une partie spécifique d'un sujet avec une meilleure précision.

Le symbole  représente les cadres AF lorsqu'ils s'affichent sur l'écran LCD.

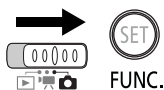

- 1** Placez le sélecteur de mode en position  (Prise de vue) puis sélectionnez ,  ou  dans le menu FUNC.

Consultez la section *Sélection d'un mode de prise de vue* (page 53).

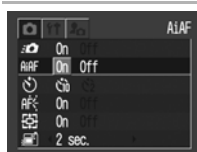

- 2** Dans le menu  (Enreg.), sélectionnez .

Consultez la section *Sélection des menus et des paramètres* (page 45).



- 3** Utilisez le bouton  ou  pour sélectionner [On] ou [Off].

Vous pouvez prendre une photo juste après avoir sélectionné une option.



- 4** Appuyez sur le bouton MENU.



L'écran de prise de vue s'affiche de nouveau.



Le mode de cadre AF central est utilisé lorsque le zoom numérique est activé.

## Passage d'un mode de mesure de la lumière à un autre

Vous pouvez passer d'un mode de mesure à un autre pour la prise de vue.

	<b>Évaluative</b>	Ce mode est adapté aux conditions de prise de vue standard, y compris les scènes éclairées à contre-jour. L'appareil photo divise les images en plusieurs zones pour effectuer la mesure de la lumière. Il évalue les conditions d'éclairage complexes, telles que la position du sujet, la luminosité, la lumière directe et le contre-jour, puis ajuste les paramètres pour une exposition correcte du sujet principal.
	<b>Prédominance centrale</b>	Avec ce mode, la moyenne de la mesure de la lumière pour l'image entière est calculée, mais l'accent est placé sur le sujet au centre.
	<b>Spot</b>	Avec ce mode, la zone à l'intérieur de la mesure spot au centre de l'écran LCD est mesurée. Utilisez ce paramètre pour régler l'exposition sur le sujet placé au centre de l'écran.

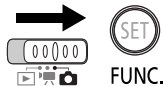

- 1** Placez le sélecteur de mode en position  (Prise de vue) puis sélectionnez  ou  dans le menu FUNC.

Consultez la section *Sélection d'un mode de prise de vue* (page 53).

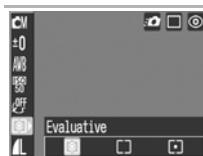

- 2** Sélectionnez  \* dans le menu FUNC.

Consultez la section *Sélection des menus et des paramètres* (page 45).

\*Le paramètre actuel s'affiche.



- 3** Appuyez sur le bouton  ou  pour passer d'un mode de mesure à un autre.

Vous pouvez prendre une photo juste après avoir sélectionné une option. Le menu s'affiche de nouveau après la prise de vue, vous permettant de modifier les paramètres facilement.



- 4** Appuyez sur le bouton SET/FUNC.



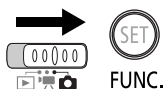

L'écran de prise de vue s'affiche de nouveau.

## Ajustement de la compensation d'exposition

Ajustez le paramètre de compensation d'exposition pour éviter d'obtenir un sujet trop foncé lorsqu'il est à contre-jour ou face à un arrière-plan lumineux ou de rendre des lumières trop puissantes dans des prises de vue nocturnes.



### 1 En mode Prise de vue

Placez le sélecteur de mode en position  (Prise de vue) puis sélectionnez , ,  ou  dans le menu FUNC.

Consultez la section *Sélection d'un mode de prise de vue* (page 53).



### En mode Vidéo

Placez le sélecteur de mode en position  (Vidéo).



### 2 Dans le menu FUNC., sélectionnez \*.

Consultez la section *Sélection des menus et des paramètres* (page 45).

\* Le paramètre actuel s'affiche.



### 3 Utilisez le bouton ou pour régler la compensation d'exposition.

- Les paramètres peuvent être réglés par paliers de 1/3 dans la plage de -2 à +2.
- Vous pouvez vérifier l'effet de votre réglage sur l'écran LCD.
- Vous pouvez prendre une photo juste après avoir sélectionné une option. Le menu s'affiche de nouveau après la prise de vue, vous permettant de modifier les paramètres facilement.



### 4 Appuyez sur le bouton SET/FUNC.

L'écran de prise de vue s'affiche de nouveau.

### Pour réinitialiser la compensation d'exposition

Rétablissez le paramètre sur la valeur 0.

## Utilisation de la compensation d'exposition

Cet appareil photo règle automatiquement l'exposition de façon à ce que vos photos soient prises dans des conditions de luminosité optimales. Toutefois, selon les conditions de prise de vue, il peut arriver que les images enregistrées paraissent plus claires ou plus foncées que les images réelles. Dans ce cas, réglez la compensation d'exposition manuellement.



### Sous-exposition

L'ensemble de l'image enregistrée est sombre, ce qui donne une couleur grise aux éléments blancs qui la composent. La sous-exposition peut se produire lorsque vous photographiez des sujets lumineux ou à contre-jour. Réglez la compensation d'exposition vers l'extrémité +.



### Exposition optimale







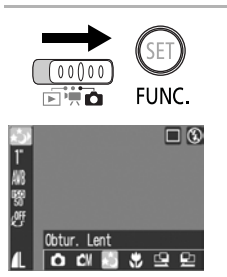

### Surexposition

L'ensemble de l'image enregistrée est clair, ce qui donne une couleur grise aux éléments noirs qui la composent. La surexposition peut se produire lorsque vous photographiez dans des endroits sombres, ou des sujets eux-mêmes sombres. Réglez la compensation d'exposition vers l'extrémité -.

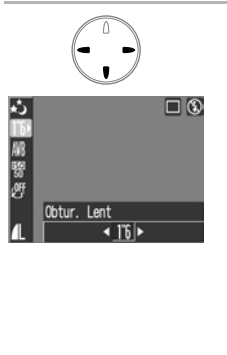
## Prise de vue en mode Obtur. Lent



Vous pouvez définir une vitesse d'obturation lente pour éclaircir les sujets sombres.

	<p><b>1</b> Placez le sélecteur de mode en position  (Prise de vue) puis sélectionnez  dans le menu FUNC.</p> <p>Consultez la section <i>Sélection d'un mode de prise de vue</i> (page 53).</p>
	<p><b>2</b> Appuyez sur le bouton  puis sélectionnez une vitesse d'obturation à l'aide du bouton  ou .</p> <ul style="list-style-type: none"><li>• Plus la valeur est élevée, plus l'image est lumineuse, et plus la valeur est faible, plus l'image est sombre.</li><li>• Vous pouvez prendre une photo dès que vous avez sélectionné une valeur. Le menu s'affiche de nouveau après la prise de vue, vous permettant de modifier les paramètres facilement.</li></ul>
	<p><b>3</b> Appuyez sur le bouton SET/FUNC.</p> <p>L'écran de prise de vue s'affiche de nouveau.</p>



Les capteurs d'image CCD sont conçus de telle sorte que les parasites présents dans l'image enregistrée augmentent à des vitesses d'obturation lentes. Toutefois, cet appareil photo applique un traitement spécial aux images prises à des vitesses d'obturation inférieures à 1,3 seconde afin d'éliminer les parasites et de produire des images de grande qualité. Un certain délai de traitement peut toutefois être nécessaire avant de pouvoir prendre la photo suivante.



- Évitez de bouger l'appareil lorsque la vitesse d'obturation est lente. Si l'avertissement de bougé de l'appareil photo  s'affiche sur l'écran LCD, fixez-le sur un trépied avant d'effectuer la prise de vue.
- L'utilisation du flash peut entraîner une surexposition de l'image. Dans ce cas, réglez le flash sur la position .

### Vitesses d'obturation disponibles







Les vitesses d'obturation suivantes (en secondes) sont disponibles :

1 1,3 1,6 2 2,5 3,2 4 5 6 8 10 13 15







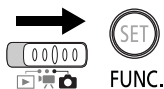

## Réglage de la balance des blancs

Lorsque le mode de balance des blancs est réglé de façon à correspondre à la source lumineuse, l'appareil photo reproduit plus fidèlement les couleurs.

	<b>Auto</b>	L'appareil photo règle automatiquement la balance des blancs en fonction des conditions de prise de vue.
	<b>Lum. Naturel.</b>	Pour des prises de vue en extérieur par beau temps.
	<b>Ombragé</b>	Pour des prises de vue par temps couvert, sous un ciel ombragé ou dans la pénombre.
	<b>Lum. Tungsten</b>	Pour des prises de vue sous un éclairage par lampes à incandescence ou par ampoules fluorescentes de longueur d'onde 3.
	<b>Lum. Fluo</b>	Pour des prises de vue sous un éclairage fluorescent blanc-chaud, blanc-froid ou blanc-chaud (longueur d'onde 3).
	<b>Lum. Fluo H</b>	Pour des prises de vue sous un éclairage fluorescent de type lumière du jour, ou sous un éclairage fluorescent de type lumière du jour de longueur d'onde 3.



### 1 En mode Prise de vue

Placez le sélecteur de mode en position  (Prise de vue) puis sélectionnez , , , ,  ou  dans le menu FUNC.

Consultez la section *Sélection d'un mode de prise de vue* (page 53).



### En mode Vidéo

Placez le sélecteur de mode en position  (Vidéo).

### 2 Dans le menu FUNC., sélectionnez \*.

Consultez la section *Sélection des menus et des paramètres* (page 45).

\* Le paramètre actuel s'affiche.

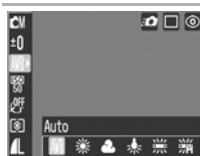



### 3 Utilisez le bouton ◀ ou ▶ pour sélectionner une option.

- Vous pouvez vérifier l'effet de votre réglage sur l'écran LCD.
- Vous pouvez prendre une photo juste après avoir sélectionné une option. Le menu s'affiche de nouveau après la prise de vue, vous permettant de modifier les paramètres facilement.



FUNC.

### 4 Appuyez sur le bouton SET/FUNC.

L'écran de prise de vue s'affiche de nouveau.



Il n'est pas possible de régler ce paramètre lorsque les effets photo









(Sepia) ou



(Noir et blanc) sont sélectionnés.





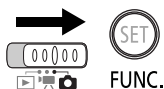

## Modification de l'effet photo

En définissant un effet photo avant une prise de vue, vous pouvez modifier l'aspect du cliché obtenu.

	<b>Effet Off</b>	Prises de vue dépourvues d'effet.
	<b>Éclatant</b>	Souligne le contraste et la saturation des couleurs pour des prises de vue en couleurs vives.
	<b>Neutre</b>	Atténue le contraste et la saturation des couleurs pour des prises de vue en nuances neutres.
	<b>Contraste bas</b>	Prend les sujets en photo avec des contours adoucis.
	<b>Sepia</b>	Prises de vue avec des tons sépia.
	<b>Noir et blanc</b>	Prises de vue en noir et blanc.



### 1 En mode Prise de vue

Placez le sélecteur de mode en position  (Prise de vue) puis sélectionnez , , ,  ou  dans le menu FUNC.

Consultez la section *Sélection d'un mode de prise de vue* (page 53).



### En mode Vidéo

Placez le sélecteur de mode en position  (Vidéo).

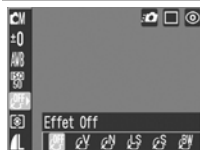

### 2 Dans le menu FUNC., sélectionnez \*.

Consultez la section *Sélection des menus et des paramètres* (page 45).

\* Le paramètre actuel s'affiche.



### **3** Utilisez le bouton ◀ ou ▶ pour sélectionner un effet.

- Vous pouvez vérifier votre effet photo sur l'écran LCD.
- Vous pouvez prendre une photo juste après avoir sélectionné une option. Le menu s'affiche de nouveau après la prise de vue, vous permettant de modifier les paramètres facilement.



**FUNC.**

### **4** Appuyez sur le bouton SET/FUNC.

L'écran de prise de vue s'affiche de nouveau.

## Réglage de la vitesse ISO

Augmentez la vitesse ISO lorsque vous voulez réduire les mouvements de l'appareil ou désactiver le flash lors de prises de vue dans des endroits sombres, ou encore lorsque vous voulez utiliser une vitesse d'obturation en mode rapide.

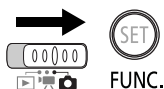

- 1** Placez le sélecteur de mode en position  (Prise de vue) puis sélectionnez ,  ou  dans le menu FUNC.

Consultez la section *Sélection d'un mode de prise de vue* (page 53).



- 2** Dans le menu FUNC., sélectionnez  \*.

Consultez la section *Sélection des menus et des paramètres* (page 45).

\* Le paramètre actuel s'affiche.



- 3** Utilisez le bouton  ou  pour sélectionner une vitesse.

Vous pouvez prendre une photo juste après avoir sélectionné une option. Le menu s'affiche de nouveau après la prise de vue, vous permettant de modifier les paramètres facilement.



FUNC.

- 4** Appuyez sur le bouton SET/FUNC.

L'écran de prise de vue s'affiche de nouveau.



- Des vitesses ISO supérieures augmentent les parasites sur l'image. Pour prendre des images nettes, utilisez une vitesse ISO aussi basse que possible.
- Le paramètre AUTO sélectionne la vitesse optimale. Il l'augmente automatiquement lorsque la lumière du flash est insuffisante pour éclairer le sujet.

## Vitesse ISO

La vitesse ISO correspond à la représentation numérique de la sensibilité de l'appareil photo à la lumière. Ainsi, plus la vitesse ISO est élevée, plus l'appareil est sensible à la lumière. Une vitesse ISO élevée permet de prendre des photos sans flash dans des endroits sombres, en extérieur comme à l'intérieur. Elle évite également les images floues dues au bougé de l'appareil. Cette fonction est utile lors de prises de vues dans des endroits où l'utilisation du flash est interdite. En optimisant la lumière, les réglages de la vitesse ISO permettent d'obtenir des photos empreintes de l'ambiance du lieu où elles ont été prises.



Vitesse ISO égale à 50



Vitesse ISO égale à 400

## Réinitialisation du numéro des fichiers

À chaque image enregistrée est automatiquement attribué un numéro de fichier. Vous pouvez déterminer si vous souhaitez ou non que les numéros des fichiers d'une nouvelle carte SD suivent chronologiquement ceux d'une carte SD précédente.

On	Le numéro de fichier est réinitialisé au début (100-0001) à chaque nouvelle insertion d'une carte SD. Les nouvelles images enregistrées sur des cartes SD comportant déjà des fichiers se voient attribuer le numéro suivant disponible.
Off	Le numéro de fichier de la dernière image à prendre est mémorisé afin que les images enregistrées sur une nouvelle carte SD commencent au numéro suivant.

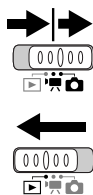

**1** Placez le sélecteur de mode en position  (Prise de vue),  (Vidéo) ou  (Lecture).

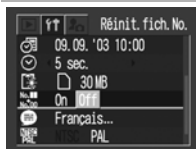

**2** Dans le menu  (Configurer), sélectionnez .

Consultez la section *Sélection des menus et des paramètres* (page 45).



**3** Utilisez le bouton  ou  pour sélectionner [On] ou [Off] puis appuyez sur le bouton MENU.

L'écran de prise de vue s'affiche de nouveau.



Le réglage du paramètre Réinit.fich.No. en position [Off] est utile pour éviter la duplication de noms de fichier lorsque les images sont téléchargées sur un ordinateur.

### À propos des numéros de fichier et de dossier

Des numéros de fichier allant de 0001 à 9900 sont attribués aux images et des numéros de dossier allant de 100 à 998 sont attribués aux dossiers (les deux derniers chiffres des numéros de dossier ne pouvant pas être 99).



⋮



Les deux derniers chiffres des numéros de dossier ne peuvent pas être 99.



### Nombre de fichiers par dossier

Chaque dossier peut normalement contenir jusqu'à 100 images. Toutefois, étant donné que les images prises en mode Continu et Assemblage sont toujours enregistrées dans le même dossier, il peut arriver qu'un dossier contienne plus de 100 images. Ce nombre peut également être dépassé si un dossier contient des images copiées depuis un ordinateur ou prises avec un autre appareil. Veuillez toutefois noter que les images contenues dans des dossiers comprenant 2001 images ou plus ne pourront pas être lues sur cet appareil.



## Affichage image par image





### 1 Placez le sélecteur de mode en position (Lecture).

La dernière image enregistrée s'affiche à l'écran (lecture image par image).



### 2 Utilisez le bouton ou pour passer d'une image à l'autre.

Utilisez le bouton  pour afficher l'image précédente et le bouton  pour afficher la suivante.

Vous pouvez vous déplacer plus rapidement entre les images en maintenant le bouton enfoncé, mais les images enchaînées seront moins nettes.



## **Agrandissement des images**



**1** Placez le sélecteur de mode en position  (Lecture).







**2** Appuyez sur le bouton .

**SET**  s'affiche à l'écran, indiquant que vous pouvez encore agrandir l'image (jusqu'à 10 fois environ) en maintenant le bouton  enfoncé.



**3** Appuyez sur le bouton **SET**.

**SET**  s'affiche à l'écran, indiquant que vous pouvez faire défiler l'image agrandie à l'aide des boutons , ,  ou  pour vous déplacer dans l'image.



Emplacement approximatif de la zone agrandie

### **Pour annuler l'affichage avec agrandissement**

Appuyez sur le bouton **SET** pour revenir à l'affichage standard.



Les images de clips vidéo et les images en mode Lecture index ne peuvent pas être agrandies.

## Affichage des images par séries de neuf (Lecture index)



**1** Placez le sélecteur de mode en position  (Lecture).



Image



Vidéo

**2** Appuyez sur le bouton SET.  
Neuf images s'affichent simultanément.



**3** Utilisez les boutons , ,  ou  pour changer de sélection d'images.

**Pour revenir au mode de lecture image par image**

Appuyez sur le bouton SET.

## LECTURE DE VIDÉOS

Vous pouvez lire des clips vidéo en mode .



Il est impossible de lire les vidéos en mode Lecture index.



**1** Placez le sélecteur de mode en position  (Lecture).





**2** Utilisez le bouton  ou  pour sélectionner une vidéo.

Les images accompagnées d'une icône   sont des vidéos.



**3** Appuyez sur le bouton SET.

- Le panneau de commandes vidéo s'affiche.
- Utilisez le bouton  ou  pour régler le volume.



Panneau de commandes vidéo

Volume



#### 4 Utilisez le bouton ◀ ou ▶ pour sélectionner ▶ (Lecture) puis appuyez sur le bouton SET.

- La lecture de la vidéo et du son commence.
- Lorsque la lecture est terminée, la vidéo s'arrête sur la dernière image affichée. Appuyez sur le bouton **SET** pour afficher le panneau de commandes vidéo. Appuyez de nouveau sur le bouton **SET** pour lire la vidéo depuis le début.

### Interruption et reprise de la lecture



#### Appuyez sur le bouton SET au cours de la lecture.

La lecture de la vidéo est interrompue. Appuyez de nouveau sur ce bouton pour reprendre la lecture.

## Utilisation du panneau de commandes vidéo



### 1 Sélectionnez une vidéo puis appuyez sur le bouton SET (page 90).

Le panneau de commandes vidéo s'affiche.



### 2 Utilisez le bouton ◀ ou ▶ pour sélectionner l'une des commandes suivantes puis appuyez sur le bouton SET.

 : Sortir (Arrêt de la lecture et retour au mode de lecture image par image.

Appuyer sur le bouton **Menu** ramène également à la lecture image par image.)

 : Lire

 : Première image

 : Image précédente (Déclenchement du retour rapide si vous maintenez le bouton **SET** enfoncé)

 : Image suivante (Déclenchement de l'avance rapide si vous maintenez le bouton **SET** enfoncé)

 : Dernière image

 : Editer (Passage en mode d'édition vidéo) (page 93)



- Vous pouvez éventuellement constater des défauts d'image et de son si vous lisez une vidéo sur un ordinateur qui n'est pas assez puissant.
- Il se peut que des vidéos réalisées avec d'autres appareils photo ne soient pas lisibles sur cet appareil. Consultez la section *Liste des messages* (page 145).



- Vous pouvez régler le volume de lecture d'un clip vidéo dans le menu  (Configurer).
- Lorsque vous lisez une vidéo sur un écran de télévision, utilisez les commandes du téléviseur pour régler le volume (page 122).

## Édition de vidéos

La fonction  (Editer) du panneau de commandes vidéo permet de supprimer les parties indésirables au début ou à la fin d'un clip vidéo.



Il est impossible de modifier les vidéos protégées et celles qui durent moins d'une seconde.



**1** Placez le sélecteur de mode en position  (Lecture).



**2** Utilisez le bouton  ou  pour sélectionner une vidéo puis appuyez sur le bouton SET.

Panneau d'édition vidéo





Barre d'édition vidéo

**3** Passez en mode d'édition vidéo.

- Consultez la section *Utilisation du panneau de commandes vidéo* (page 92).
- Le panneau d'édition vidéo ainsi que la barre correspondante s'affichent.



**4** Utilisez le bouton  ou  pour sélectionner  ou  et le bouton  ou  pour déterminer la partie à couper.

 : Début de la coupure

 : Fin de la coupure

 : Curseur





**5** Utilisez le bouton ▲ ou ▼ pour sélectionner [▶] (Lecture) puis appuyez sur le bouton SET.

- Le clip vidéo temporairement modifié est lu.
- Pour arrêter la lecture, appuyez de nouveau sur le bouton SET.



**6** Utilisez le bouton ▲ ou ▼ pour sélectionner [⏮] (Sauvegarder) puis appuyez sur le bouton SET.

Si vous sélectionnez [⏮], les modifications sont annulées et le panneau de commandes vidéo s'affiche à nouveau.



**7** Utilisez le bouton ◀ ou ▶ pour sélectionner [Nouv. Fichier] ou [Ecraser] puis appuyez sur le bouton SET.

- [Nouv. Fichier] enregistre la vidéo modifiée sous un nouveau nom de fichier. Les données d'origine demeurent inchangées.
- [Ecraser] enregistre la vidéo modifiée sous son nom actuel. Les données d'origine sont supprimées.
- Lorsque l'espace sur la carte SD est insuffisant pour permettre la création d'un nouveau fichier, seule l'option [Ecraser] peut être sélectionnée. Dans ce cas, un petit symbole ▲ s'affiche dans la zone d'affichage de l'heure de la vidéo.



- La durée minimale d'une vidéo modifiée est d'une seconde.
- L'enregistrement d'une vidéo modifiée peut nécessiter environ 3 minutes. Si la batterie est en partie déchargée, les clips vidéo modifiés ne peuvent pas être enregistrés. Lorsque vous modifiez des vidéos, utilisez une batterie complètement chargée (page 20).



## Rotation d'images à l'écran

Vous pouvez faire pivoter les images à l'écran dans le sens des aiguilles d'une montre selon un angle de 90° ou de 270°.



0° (position d'origine)



90°



270°



- 1 Placez le sélecteur de mode en position (Lecture).

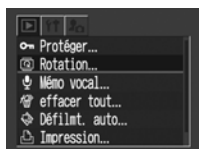

- 2 Dans le menu (Lecture), sélectionnez et appuyez sur le bouton SET.

Consultez la section *Sélection des menus et des paramètres* (page 45).



- 3 Utilisez le bouton ou pour sélectionner l'image à faire pivoter puis appuyez sur le bouton SET.

Faites défiler les orientations 90°/270°/0° en appuyant chaque fois sur le bouton SET.



- 4 Appuyez sur le bouton MENU.

Le menu Lecture s'affiche de nouveau. Le fait d'appuyer de nouveau sur le bouton MENU ramène à l'écran Lecture.





- 
- Il est impossible de faire pivoter les vidéos.
  - Lorsque des images sont téléchargées sur un ordinateur, l'orientation des images pivotées par l'appareil photo dépend du logiciel utilisé pour le téléchargement.



---

Il est possible d'agrandir les images lorsqu'elles sont pivotées (page 88).



## Ajout de mémos vocaux aux images

Vous pouvez ajouter des mémos vocaux (d'une durée maximale de 60 secondes) à une image en mode de lecture (notamment en mode lecture image par image, lecture d'index et lecture avec agrandissement). Les données sonores sont enregistrées au format WAVE.

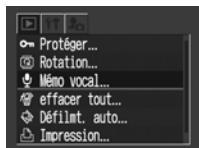

**1** Placez le sélecteur de mode en position  (Lecture).



**2** Dans le menu , sélectionnez  puis appuyez sur le bouton SET.

Consultez la section *Sélection des menus et des paramètres* (page 45).



**3** Utilisez le bouton  ou  pour sélectionner une image puis appuyez sur le bouton SET.

Le panneau de commandes des mémos vocaux s'affiche.



**4** Utilisez le bouton  ou  pour sélectionner  puis appuyez sur le bouton SET.

- L'enregistrement commence et la durée écoulée s'affiche. Parlez en direction du microphone de l'appareil photo.
- Appuyez à nouveau sur le bouton **SET** pour arrêter l'enregistrement. Pour reprendre l'enregistrement, appuyez de nouveau sur le bouton **SET**.
- Il est possible d'ajouter à chaque image jusqu'à 60 secondes de sons enregistrés.



Panneau de commandes des mémos vocaux



Pour quitter la fonction de mémo vocal

Appuyez sur le bouton **MENU**.

## Lecture et effacement des mémos vocaux



**1** Affichez une image à laquelle un mémo vocal a été ajouté (page 97) puis appuyez sur le bouton **SET**.

- Les images auxquelles ont été ajoutés des mémos vocaux sont accompagnées du symbole .
- Le panneau de commandes des mémos vocaux s'affiche.





Panneau de commandes des mémos vocaux



**2** Utilisez le bouton **◀** ou **▶** pour sélectionner  ou  puis appuyez sur le bouton **SET**.

 (Lecture)

- La lecture du mémo vocal commence. Elle s'arrête lorsque vous appuyez sur le bouton **SET**. Appuyez de nouveau sur le bouton **SET** pour reprendre la lecture.
- Utilisez le bouton  ou  pour régler le volume.

 (Effacer)

Un menu de confirmation s'affiche. Utilisez le bouton **◀** ou **▶** pour sélectionner [Effacer] puis appuyez sur le bouton **SET**.

Pour reprendre la lecture depuis le début, sélectionnez  (Arrêter) lorsque la vidéo est arrêtée puis appuyez sur le bouton **SET**.



- Il n'est pas possible d'ajouter des mémos vocaux aux vidéos.
- Le message « Carte mémoire pleine » s'affiche lorsque la carte SD est saturée et que vous ne pouvez plus y enregistrer de mémos vocaux.
- Si un mémo vocal incompatible est ajouté à une image, vous ne pourrez ni enregistrer, ni lire les mémos de cette image, et le message « Format WAVE incompatible » s'affichera. Vous pouvez effacer les données sonores incompatibles à l'aide de l'appareil photo.
- Les mémos vocaux des images protégées ne peuvent pas être effacés.



Il est possible de régler le volume dans le menu **f1** (Configurer) (page 136).



## Défilement automatique



Utilisez cette fonction pour lire automatiquement toutes les images enregistrées sur la carte SD. Les images s'affichent sur l'écran LCD pendant 3 secondes environ.

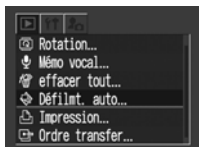

**1** Placez le sélecteur de mode en position  (Lecture).



**2** Dans le menu , sélectionnez  puis appuyez sur le bouton SET.

- Consultez la section *Sélection des menus et des paramètres* (page 45).
- Une fois sélectionnée, le défilement automatique commence.
- Comme pour le mode de lecture image par image, le fait d'appuyer sur  ou  pendant le défilement automatique accélère l'affichage des images.

### Interruption et reprise du défilement automatique



**Appuyez sur le bouton SET.**

Le défilement automatique est interrompu. Appuyez de nouveau sur le bouton **SET** pour relancer le défilement.

### Arrêt du défilement automatique



**Appuyez sur le bouton MENU.**

Le défilement automatique s'arrête.



- L'intervalle d'affichage peut varier pour certaines images.
- La durée d'affichage des images vidéo correspond à la durée d'enregistrement de chacune d'elles.
- La fonction Mode éco est désactivée pendant le défilement automatique (page 33).

## Protection des images

Vous pouvez protéger les images importantes d'un effacement accidentel.



**1** Placez le sélecteur de mode en position (Lecture).

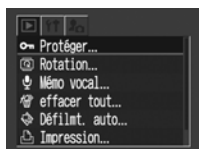

**2** Dans le menu (Lecture), sélectionnez puis appuyez sur le bouton SET.

Consultez la section *Sélection des menus et des paramètres* (page 45).



**3** Utilisez le bouton ou pour sélectionner une image à protéger puis appuyez sur le bouton SET.

- L'icône s'affiche sur les images protégées.
- Pour une sélection plus facile des images, basculez entre les modes lecture image par image et lecture d'index en maintenant le bouton SET enfoncé.

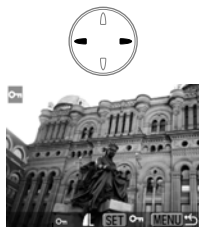

icône de protection



**4** Appuyez sur le bouton MENU.

Le menu Lecture s'affiche à nouveau. Appuyez de nouveau dessus pour revenir à l'écran Lecture.



### Pour annuler la protection

Après l'étape 2, sélectionnez une image dont vous voulez supprimer la protection puis appuyez sur le bouton SET.



Veuillez noter que le formatage (initialisation) d'une carte SD efface toutes les données, y compris les images protégées (page 104).

### Effacement d'une seule image à la fois

Vous pouvez effacer une par une les images dont vous n'avez plus besoin ou dont vous n'êtes pas satisfait.



- Veuillez noter qu'il est impossible de récupérer des images effacées. Aussi, procédez avec prudence avant d'effacer un fichier.
- Cette fonction ne permet pas d'effacer les images protégées.



**1** Placez le sélecteur de mode en position  (Lecture).



**2** Utilisez le bouton ◀ ou ▶ pour sélectionner une image à supprimer puis appuyez sur le bouton .



**3** Utilisez le bouton ◀ ou ▶ pour sélectionner [Effacer] puis appuyez sur le bouton SET.

Pour annuler l'effacement, sélectionnez [Annuler].



## Effacement de toutes les images

Vous pouvez effacer toutes les images enregistrées sur la carte SD.



- Veuillez noter qu'il est impossible de récupérer des images effacées. Aussi, procédez avec prudence avant d'effacer un fichier.
- Cette fonction ne permet pas d'effacer les images protégées.



**1** Placez le sélecteur de mode en position  (Lecture).

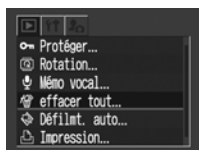

**2** Dans le menu , sélectionnez  puis appuyez sur le bouton SET.

Consultez la section *Sélection des menus et des paramètres* (page 45).



**3** Utilisez le bouton  ou  pour sélectionner [OK] puis appuyez sur le bouton SET.

Pour annuler l'effacement, sélectionnez [Annuler].

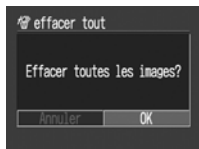

## Formatage des cartes SD

Toute nouvelle carte SD doit être formatée, de même qu'une carte dont vous voulez effacer toutes les images et les autres données.



Veuillez noter que le formatage (initialisation) d'une carte SD efface toutes les données, y compris les images protégées et tout autre type de fichier.

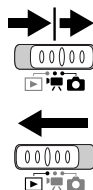

**1** Placez le sélecteur de mode en position (Prise de vue), (Vidéo) ou (Lecture).

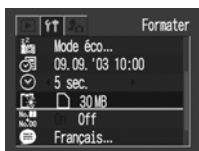

**2** Dans le menu (Configurer), sélectionnez puis appuyez sur le bouton SET.

Consultez la section *Sélection des menus et des paramètres* (page 45).



**3** Utilisez le bouton ou pour sélectionner [OK] puis appuyez sur le bouton SET.



- Pour annuler le formatage, sélectionnez [Annuler].
- La capacité de la carte SD affichée après le formatage est inférieure à la capacité indiquée. Il ne s'agit pas d'un dysfonctionnement de la carte SD ou de l'appareil photo.





- Une carte SD défectueuse peut être à l'origine d'un mauvais fonctionnement de l'appareil photo. Un reformatage de la carte SD peut résoudre le problème.
- Lorsqu'une carte SD d'une autre marque que Canon fonctionne mal, son reformatage peut résoudre le problème.
- Des cartes SD formatées dans d'autres appareils photo, ordinateurs ou périphériques risquent de ne pas fonctionner correctement dans cet appareil photo. Dans ce cas, reformatez la carte SD avec cet appareil photo. Si le formatage avec cet appareil photo ne fonctionne pas correctement, mettez l'appareil photo hors tension et insérez de nouveau la carte SD. Remettez ensuite l'appareil sous tension et reformatez la carte.

## À propos de l'impression

Vous pouvez facilement imprimer les images stockées sur une carte SD en connectant à l'aide d'un câble votre appareil photo à une imprimante compatible avec impression directe\*<sup>1</sup> et en utilisant les boutons de l'appareil photo. Vous pouvez en outre spécifier les images que vous voulez imprimer ainsi que le nombre d'exemplaires souhaité (paramètres d'impression DPOF\*<sup>2</sup>), puis amener votre carte SD à un laboratoire photo agréé pour les faire imprimer ultérieurement.

\* <sup>1</sup> L'icône  s'affiche pour les imprimantes compatibles de série CP dotées de la fonction d'impression directe Canon.

\* <sup>2</sup> Format d'impression numérique (DPOF, Digital Print Order Format)

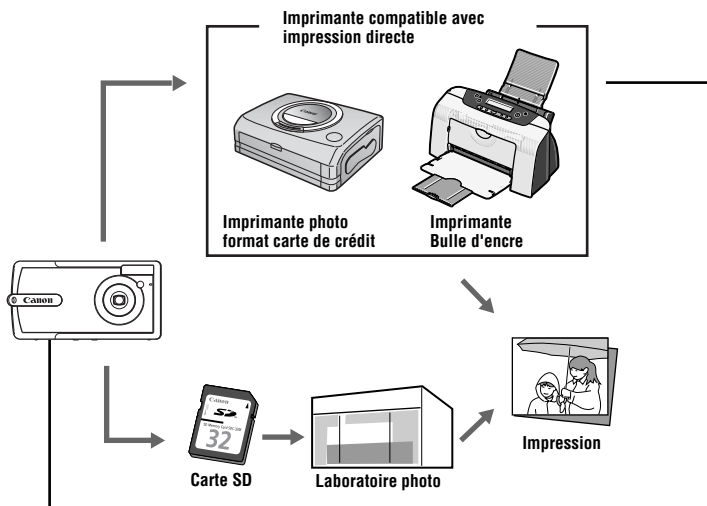

Veillez consulter la *Carte du système* fournie avec l'appareil photo pour plus d'informations sur les imprimantes compatibles dotées de la fonction d'impression directe (série CP ou Bulle d'encre).

#### **Impression à l'aide d'une imprimante compatible avec impression directe**

- Connectez l'appareil photo à l'imprimante.
- Définissez les différents paramètres d'impression (sauf paramètres DPOF).
- Lancez l'impression.  
Pour plus d'informations, reportez-vous au *Guide d'utilisation de l'impression directe*.

#### **Paramètres d'impression DPOF**

- Consultez la section *Sélection des images à imprimer* (page 108).  
▼
- Définissez le nombre d'exemplaires à imprimer (pages 109, 110).  
▼
- Consultez la section *Définition du style d'impression* (page 111).
  - Standard/Index/Toutes
  - Date : On/Off
  - Fichier No : On/OffPour plus d'informations, reportez-vous au *Guide d'utilisation de l'impression directe*.

#### **Ordre de transfert DPOF**

- Sélectionnez les images à télécharger sur un ordinateur (page 114).

## Définition des paramètres d'impression DPOF

Vous pouvez sélectionner les images d'une carte SD que vous souhaitez imprimer et indiquer le nombre d'exemplaires au préalable à l'aide de l'appareil photo. Cela est extrêmement pratique pour envoyer des photos à un laboratoire de développement ou pour les imprimer sur une imprimante série CP ou Bulle d'encre compatible dotée de la fonction d'impression directe Canon ou sur une imprimante *PictBridge* compatible. Pour obtenir des instructions sur la sélection des paramètres d'impression, reportez-vous au *Guide d'utilisation de l'impression directe*.



### Sélection des images à imprimer

Vous pouvez sélectionner les images de deux manières :

- individuellement ;
- globalement (toutes les images d'une carte SD sont sélectionnées pour impression, à raison d'un exemplaire par image).

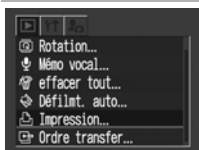
#### Sélection individuelle



**1** Dans le menu  (Lecture), sélectionnez  puis appuyez sur le bouton SET.

Consultez la section *Sélection des menus et des paramètres* (page 45).



**2** Utilisez le bouton , ,  ou  pour sélectionner [demande] puis appuyez sur le bouton SET.

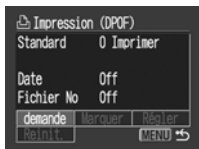



Nombre d'exemplaires  
à imprimer



Image sélectionnée pour une  
impression en mode index



### 3 Sélectionnez les images à imprimer.

Comme le montre l'illustration ci-dessous, les méthodes de sélection varient en fonction des options choisies pour les paramètres  (Type d'impres.) (page 111).

#### (Standard)/ (Toutes)

Utilisez le bouton ◀ ou ▶ pour sélectionner une image, appuyez sur le bouton **SET** puis sélectionnez le nombre d'exemplaires à imprimer (maximum 99) à l'aide du bouton ◀ ou ▶.

#### (Index)

Utilisez le bouton ◀ ou ▶ pour vous déplacer entre les images, et le bouton **SET** pour les sélectionner ou les désélectionner. Une coche s'affiche sur les images sélectionnées.

Vous pouvez maintenir le bouton **SET** enfoncé pour passer en mode index (3 images) et utiliser la même procédure pour sélectionner les images.



### 4 Appuyez sur le bouton MENU.

Le menu Impression s'affiche à nouveau. Le fait d'appuyer de nouveau sur le bouton **MENU** renvoie au menu Lecture. Appuyez de nouveau sur ce bouton pour revenir à l'écran Lecture.

## Sélection globale (toutes les images stockées sur une carte SD)

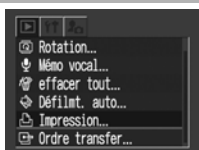

### 1 Dans le menu (Lecture), sélectionnez puis appuyez sur le bouton SET.

Consultez la section *Sélection des menus et des paramètres* (page 45).

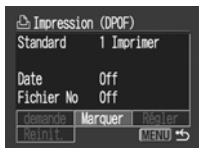

**2** Utilisez le bouton ▲, ▼, ◀ ou ▶ pour sélectionner [Marquer] puis appuyez sur le bouton SET.

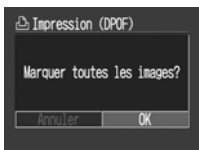

**3** Utilisez le bouton ◀ ou ▶ pour sélectionner [OK] puis appuyez sur le bouton SET.

Le menu Impression (DPOF) s'affiche de nouveau.



**4** Appuyez sur le bouton MENU.

Le menu Lecture s'affiche de nouveau. Appuyez de nouveau sur le bouton MENU pour revenir à l'écran Lecture.



- Le symbole ▲ s'affiche sur les images dont les paramètres d'impression ont été définis par d'autres appareils photo compatibles DPOF. Ces paramètres seront remplacés par ceux de votre appareil photo.
- Les tirages obtenus avec certaines imprimantes ou effectués par certains laboratoires photo risquent de ne pas refléter les paramètres d'impression spécifiques.
- Il est impossible de définir des paramètres d'impression pour les images de clips vidéo.













- Les images sont imprimées dans l'ordre chronologique de leur prise de vue, de la plus ancienne à la plus récente.
- Un maximum de 998 images par carte SD peut être sélectionné.
- Lorsque l'option [Toutes] est sélectionnée, le nombre d'exemplaires à imprimer peut être défini, mais le réglage ne s'applique qu'aux impressions standard. Le paramètre Index ne permet l'impression que d'un seul exemplaire.
- Il est également possible d'affecter des paramètres d'impression aux images sur un ordinateur à l'aide des logiciels fournis.

## Définition du style d'impression

Définissez le style d'impression après avoir sélectionné l'image à imprimer. Vous pouvez sélectionner les paramètres d'impression ci-après.

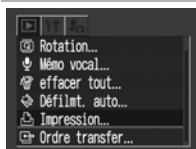
 <b>Type d'impres.</b>	 Standard	Permet d'imprimer une image par page.
	 Index	Permet d'imprimer les images sélectionnées ensemble à taille réduite sous la forme d'un index.
	 Toutes	Permet d'imprimer les images aux deux formats, standard et index.
 <b>Date</b>		Permet d'ajouter la date à l'impression.
 <b>Fichier No</b>		Permet d'ajouter le numéro du fichier à l'impression.



**1** Dans le menu  (Lecture), sélectionnez  puis appuyez sur le bouton SET.

Consultez la section *Sélection des menus et des paramètres* (page 45).



- 2** Utilisez le bouton ▲, ▼, ◀ ou ▶ pour sélectionner [Régler] puis appuyez sur le bouton SET.



- 3** Utilisez le bouton ▲ ou ▼ pour sélectionner [Type d'impres.], [Date], [Fichier No] et le bouton ◀ ou ▶ pour sélectionner une option.

 (Type d'impres.)

Sélectionnez [Standard], [Index] ou [Toutes].

 (Date)

Sélectionnez [On] ou [Off].

 (Fichier No)

Sélectionnez [On] ou [Off].



- 4** Appuyez sur le bouton MENU.

Le menu Impression s'affiche à nouveau. Le fait d'appuyer de nouveau sur le bouton **MENU** renvoie au menu Lecture. Appuyez de nouveau sur ce bouton pour revenir à l'écran Lecture.











La date est imprimée selon le format indiqué dans le menu Date/Heure (page 28).

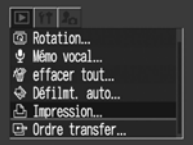

Lorsque le type d'impression est défini sur [Index], seule l'une des options [Date] ou [Fichier No] peut avoir la valeur [On] en même temps.

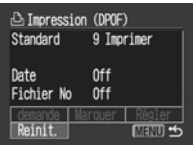
## Réinitialisation des paramètres d'impression

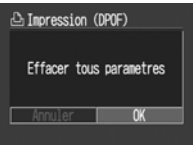
Les paramètres d'impression peuvent tous être supprimés à la fois. Le paramètre Standard est rétabli pour le type d'impression et le paramètre Off pour les options Date et Fichier No.

 	<p><b>1</b> Dans le menu  (Lecture), sélectionnez  puis appuyez sur le bouton SET.</p> <p>Consultez la section <i>Sélection des menus et des paramètres</i> (page 45).</p>
  	<p><b>2</b> Utilisez le bouton ▲, ▼, ◀ ou ▶ pour sélectionner [Réinit.] puis appuyez sur le bouton SET.</p>
  	<p><b>3</b> Utilisez le bouton ◀ ou ▶ pour sélectionner [OK] puis appuyez sur le bouton SET.</p> <p>Pour annuler la réinitialisation, sélectionnez [Annuler].</p>

## Paramètres de transmission des images (ordre de transfert DPOF)

Vous pouvez utiliser l'appareil photo pour définir des paramètres pour les images avant de les télécharger sur un ordinateur.

Les paramètres utilisés sur l'appareil sont compatibles avec les normes DPOF (Digital Print Order Format).



Le symbole  s'affiche sur les images dont les paramètres de transmission ont été définis par d'autres appareils photo compatibles DPOF. Ces paramètres seront remplacés par ceux de votre appareil photo.



## Sélection des images à transférer

Vous pouvez sélectionner les images de deux manières :

- individuellement ;
- globalement (toutes les images contenues sur une carte SD).

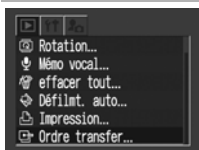
### Sélection individuelle



- 1** Dans le menu  (Lecture), sélectionnez  puis appuyez sur le bouton SET.

Consultez la section *Sélection des menus et des paramètres* (page 45).

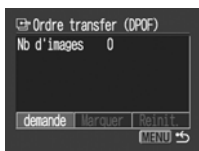

- 2** Utilisez le bouton  ou  pour sélectionner [demande] puis appuyez sur le bouton SET.



Image sélectionnée pour le transfert



### 3 Utilisez le bouton ◀ ou ▶ pour vous déplacer entre les images et le bouton SET pour les sélectionner ou les désélectionner.

- Une coche s'affiche sur les images sélectionnées.
- Vous pouvez maintenir le bouton **SET** enfoncé pour passer en mode index (3 images) et utiliser la même procédure pour sélectionner les images.



### 4 Appuyez sur le bouton MENU.

Le menu Ordre transfer s'affiche à nouveau. Le fait d'appuyer de nouveau sur le bouton **MENU** renvoie au menu Lecture. Appuyez de nouveau sur ce bouton pour revenir à l'écran Lecture.

## Sélection globale (toutes les images stockées sur une carte SD)

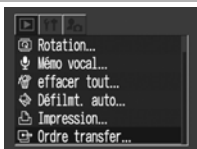

### 1 Dans le menu [Lecture], sélectionnez [ ] puis appuyez sur le bouton SET.

Consultez la section *Sélection des menus et des paramètres* (page 45).

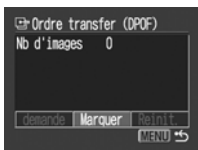

**2** Utilisez le bouton ◀ ou ▶ pour sélectionner [Marquer] puis appuyez sur le bouton SET.



**3** Utilisez le bouton ◀ ou ▶ pour sélectionner [OK] puis appuyez sur le bouton SET.

Le menu Ordre transfer (DPOF) s'affiche de nouveau.



**4** Appuyez sur le bouton MENU.









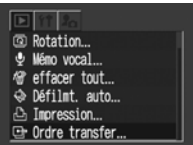

Le menu Lecture s'affiche de nouveau. Appuyez de nouveau sur le bouton MENU pour revenir à l'écran Lecture.



- Les images sont transférées dans l'ordre chronologique de leur prise de vue, de la plus ancienne à la plus récente.
- Un maximum de 998 images par carte SD peut être sélectionné.

## Réinitialisation des paramètres de transfert des images

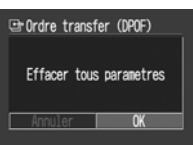
Les paramètres de transfert des images peuvent être annulés.

 	<p><b>1</b> Dans le menu  (Lecture), sélectionnez  puis appuyez sur le bouton SET.</p> <p>Consultez la section <i>Sélection des menus et des paramètres</i> (page 45).</p>
  	<p><b>2</b> Utilisez le bouton ◀ ou ▶ pour sélectionner [Réinit.] puis appuyez sur le bouton SET.</p>
  	<p><b>3</b> Utilisez le bouton ◀ ou ▶ pour sélectionner [OK] puis appuyez sur le bouton SET.</p> <p>Pour annuler la réinitialisation, sélectionnez [Annuler].</p>

## Connexion de l'appareil photo à un ordinateur/téléviseur

Téléchargez sur un ordinateur les images prises avec l'appareil photo de l'une des façons suivantes :

- **Connexion de l'appareil à un ordinateur à l'aide du câble USB**  
Vous pouvez alors télécharger des images directement de l'appareil photo vers un ordinateur.
- **Téléchargement direct depuis la carte SD**  
Vous pouvez télécharger les images directement à partir de la carte SD à l'aide d'un adaptateur de carte ou d'un lecteur de carte.

## Connexion de l'appareil photo à un ordinateur à l'aide du câble USB

Une fois le logiciel installé, vous pouvez l'utiliser pour télécharger simplement les images et les imprimer ou les envoyer par courrier électronique.

### IMPORTANT

**Si vous utilisez l'un des systèmes d'exploitation ci-dessous, vous devez installer sur votre ordinateur le logiciel et le pilote intégrés au CD-ROM Canon Digital Camera Solution Disk fourni :  
Windows 98 (y compris la deuxième édition)/Windows 2000/  
Windows Me/Mac OS 9.0 - 9.2**



L'appareil ne fonctionnera pas correctement si vous le connectez à l'ordinateur avant d'avoir installé le pilote et le logiciel. Dans ce cas, consultez la section *Dépannage* du *Guide de démarrage des logiciels*.

### **1** Installez le pilote et les applications logicielles intégrés au CD-ROM Canon Digital Camera Solution Disk.

Pour plus d'informations sur la configuration système requise et la procédure d'installation, consultez le *Guide de démarrage des logiciels*.



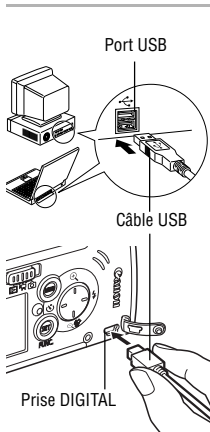

## 2 Connectez le câble d'interface USB fourni au port USB de l'ordinateur et à la prise DIGITAL de l'appareil photo.

Pour effectuer la connexion à la prise DIGITAL de l'appareil photo, glissez un ongle sous le bord du couvre-bornes pour l'ouvrir, puis insérez le connecteur jusqu'à ce qu'il s'enclenche.



- Il n'est pas nécessaire de mettre l'ordinateur ou l'appareil hors tension lorsque vous établissez une connexion USB.
- Veuillez consulter le manuel de votre ordinateur pour connaître l'emplacement du port USB.



## 3 Placez le sélecteur de mode en position ► (Lecture).



## 4 Appuyez sur le bouton ON/OFF.

L'écran LCD s'active en mode de lecture, puis se désactive lorsque la connexion à l'ordinateur est établie.

Pour plus d'informations sur les procédures suivantes, consultez le *Guide de démarrage des logiciels*.



Veillez à saisir le connecteur par ses côtés pour débrancher le câble de la prise DIGITAL de l'appareil photo.

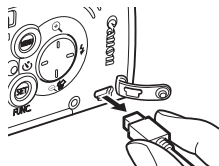

### **Téléchargement d'images sans installation du logiciel (Windows XP et Mac OS X (v10.1/10.2) uniquement)**

Si vous utilisez Windows XP ou Mac OS X (version 10.1 ou 10.2), vous pouvez utiliser le logiciel fourni avec ces systèmes d'exploitation pour télécharger des images (au format JPEG uniquement) sans avoir à installer le logiciel inclus dans le CD-ROM Canon Digital Camera Solution Disk. Ceci est utile pour télécharger des images sur un ordinateur où le logiciel n'est pas installé.

Veillez cependant noter que cette méthode de téléchargement comporte certaines limites. Pour plus de détails, veuillez consulter la brochure *Utilisateurs de Windows XP et de Mac OS X* fournie.

- 1** Connectez le câble d'interface USB fourni au port USB de l'ordinateur et à la prise DIGITAL de l'appareil photo (page 119, étape 2).
- 2** Suivez les instructions affichées à l'écran pour télécharger les images.



- Il est conseillé d'utiliser l'appareil photo avec une batterie complètement chargée (page 20).
- Les procédures effectuées avec une connexion à une carte compatible USB 2.0 ne sont pas toutes garanties.

## Téléchargement direct à partir d'une carte SD

### **1 Retirez la carte SD de l'appareil photo et insérez-la dans un lecteur de carte SD connecté à l'ordinateur.**

Consultez le manuel de l'adaptateur de carte ou du lecteur de carte pour obtenir des informations sur la connexion entre l'ordinateur et ces dispositifs.

### **2 Double-cliquez sur l'icône du lecteur contenant la carte SD.**

Selon les systèmes d'exploitation utilisés, il se peut que le lecteur contenant la carte SD s'affiche automatiquement.

### **3 Copiez les images de la carte SD dans le dossier de votre choix sur le disque dur.**

Les images se trouvent dans le dossier [xxxCANON], sous-dossier du dossier [DCIM] de la carte SD, et XXX représente un nombre compris entre 100 et 998 (page 86).

## Visualisation des images sur un écran de télévision

Vous pouvez utiliser un téléviseur compatible vidéo en tant qu'écran pour les prises de vue ou la lecture des images à condition qu'il soit connecté à l'appareil photo par l'intermédiaire du câble AV AVC-DC100 fourni.



- 1 Appuyez sur le bouton ON/OFF pour mettre l'appareil photo hors tension.**

Mettez également le téléviseur hors tension.

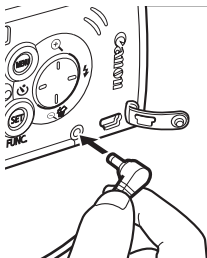

- 2 Connectez le câble AV à la borne A/V OUT de l'appareil photo.**

Glissez un ongle sous le bord du couvre-bornes pour l'ouvrir, puis insérez bien le câble.

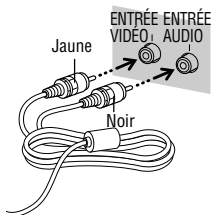

- 3 Branchez les autres extrémités du câble AV dans les bornes d'entrée vidéo et audio du téléviseur.**

- 4 Allumez le téléviseur et passez en mode vidéo.**





**5** Placez le sélecteur de mode en position  (Prise de vue),  (Vidéo) ou  (Lecture).



**6** Appuyez sur le bouton ON/OFF. L'image s'affiche sur le téléviseur. Effectuez des prises de vue ou lisez les images comme d'habitude.



- Un téléviseur ne peut pas être utilisé en mode  ou  (Assemblage).
- Aucune image ne s'affiche sur l'écran LCD lorsque l'appareil photo est branché à un téléviseur.
- Si le téléviseur est un modèle stéréo, vous pouvez brancher la prise audio dans l'entrée audio gauche ou droite. Veuillez consulter le manuel de votre téléviseur pour plus de détails.



Le signal de sortie vidéo peut être modifié (NTSC ou PAL) afin de s'adapter aux normes des différents pays (page 140). Le réglage par défaut varie en fonction des pays.

- NTSC : Japon, États-Unis, Canada, Taiwan, etc.
- PAL : Europe, Asie (sauf Taiwan), Océanie, etc.

Si le système vidéo est mal réglé, la sortie de l'appareil photo peut ne pas s'afficher correctement.

## Personnalisation de l'appareil photo (paramètres de Mon profil)

Le menu Mon profil vous permet de personnaliser la première image et le son de départ, le son du déclencheur, le signal sonore et le son du retardateur. Chaque élément du menu possède trois choix.

Exemple : Première image



1

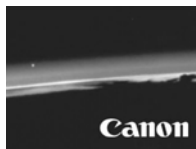

2



3

L'option 2 contient des images et des sons sur le thème de la science-fiction. L'option 3 porte sur les animaux.

## Modification des paramètres de Mon profil



1 Sélectionnez le menu  (Mon profil).

Consultez la section *Sélection des menus et des paramètres* (page 45).



2 Utilisez le bouton  ou  pour sélectionner un élément.



3 Utilisez le bouton  ou  pour sélectionner une option.









## 4 Appuyez sur le bouton MENU.

- Le menu se ferme.
- En mode de prise de vue, le menu peut être fermé en appuyant à mi-course sur le bouton de prise de vue.

















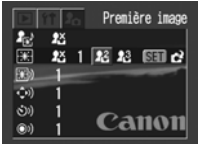

- Si vous sélectionnez  (Thème) à l'étape 2, vous pouvez choisir un thème uniforme pour chacun des paramètres de Mon profil.
- Si l'option [Muet] du menu  (Configurer) est définie sur [On], aucun signal sonore ne sera émis même si chaque élément sonore est défini sur ,  ou  (On) dans le menu Mon profil (page 143).

## Enregistrement des paramètres de Mon profil

Il est possible d'ajouter des images enregistrées sur la carte SD et des sons récemment enregistrés en tant que paramètres de Mon profil aux éléments de menu  et . Vous pouvez également utiliser le logiciel fourni pour transférer sur votre appareil photo les images et les sons stockés sur votre ordinateur.

### Enregistrement des images et des sons de la carte SD

  	<b>1</b> Placez le sélecteur de mode en position  (Lecture).
	<b>2</b> Sélectionnez le menu  (Mon profil). Consultez la section <i>Sélection des menus et des paramètres</i> (page 45).
	<b>3</b> Utilisez le bouton  ou  pour sélectionner un élément.
 	<b>4</b> Utilisez le bouton  ou  pour sélectionner  ou  . L'icône  s'affiche.
	<b>5</b> Appuyez sur le bouton SET.



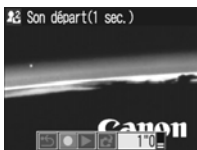

## 6 Sélectionnez une image ou enregistrez un son.

### Première image

Utilisez le bouton ◀ ou ▶ pour sélectionner l'image à enregistrer et appuyez sur le bouton SET.

### Son de départ, signal sonore, son du retardateur et son du déclencheur

- Utilisez le bouton ◀ ou ▶ pour sélectionner puis appuyez sur le bouton SET. L'enregistrement démarre et s'arrête automatiquement lorsque le temps est écoulé.
- Une fois l'enregistrement terminé, utilisez le bouton ◀ ou ▶ pour sélectionner puis appuyez sur le bouton SET.
- Sélectionnez pour revenir au menu Mon profil sans effectuer l'enregistrement.
- Sélectionnez pour lire le son enregistré.



## 7 Utilisez le bouton ◀ ou ▶ pour sélectionner [OK] puis appuyez sur le bouton SET.

Pour annuler la modification, sélectionnez [Annuler].



- Il est impossible d'ajouter en tant que paramètres de Mon profil des sons enregistrés avec les fonctions vidéo et mémo vocal.
- Lorsqu'un nouveau paramètre de Mon profil est ajouté, il vient effacer le paramètre précédent.

## Format de fichier pour les paramètres de Mon profil





Les paramètres de Mon profil doivent respecter les formats de fichier ci-dessous. Toutefois, les images des cartes SD prises avec cet appareil photo peuvent être enregistrées en tant que paramètres de Mon profil, quels que soient les formats ci-après.

### Première image

- Format d'enregistrement : JPEG (JPEG de référence)
- Taux d'échantillonnage : 4:2:0 ou 4:2:2
- Dimensions : 320 x 240 pixels
- Taille de fichier : 20 Ko ou moins

### Son de départ, signal sonore, son du retardateur et son du déclencheur

- Format d'enregistrement : WAVE (mono)
- Bits de quantification : 8 bits
- Fréquence d'échantillonnage : 11 025 kHz ou 8 000 kHz
- Durée enregistrée

	11 025 kHz	8 000 kHz
 Son départ	1 sec. ou moins	1,3 sec. ou moins
 Signal sonore	0,3 sec. ou moins	0,4 sec. ou moins
 Son retardateur	2,0 sec. ou moins	2,0 sec. ou moins
 Son déclenc.	0,3 sec. ou moins	0,4 sec. ou moins

\* Aucun format de fichier autre que ceux décrits ci-dessus ne peut être utilisé avec cet appareil photo.

Un exemple de cette fonction consiste à enregistrer « Dites ouistiti » en tant que son du retardateur de façon à ce que l'appareil photo lise ce son 2 secondes avant de prendre la photo. Vous pouvez également enregistrer une musique « guillerette » pour faire sourire vos sujets ou leur faire prendre une pose en conséquence. Vous pouvez ainsi personnaliser votre appareil photo en créant des paramètres de Mon profil et en les ajoutant.



Pour plus d'informations sur la création de fichiers de paramètres et leur ajout à Mon profil, consultez le *Guide de démarrage des logiciels* fourni.









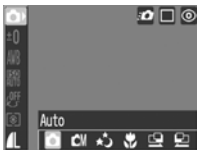

## Menus et listes des messages

Les tableaux ci-après répertorient le contenu des différents menus. Consultez la section *Sélection des menus et des paramètres* (page 45) pour en savoir plus sur la sélection d'un paramètre.

### Menu FUNC.



\*Paramètre par défaut



Élément/Écran de menu	Options	Page de référence
<b>Mode de prise de vue</b> 	Permet de régler le mode de prise de vue. <ul style="list-style-type: none"> <li>•  Auto*</li> <li>•  Manuel</li> <li>•  Obtur. Lent</li> <li>•  Macro</li> <li>•  Assemblage (gauche à droite)</li> <li>•  Assemblage (droite à gauche)</li> </ul>	page 53 page 65 page 77 page 61 page 68
<b>Compensation d'exposition</b> 	Permet de définir la compensation d'exposition. De -2 à ±0* jusqu'à +2	page 75
<b>Balance Blancs</b> 	Permet de définir l'option de balance des blancs. <ul style="list-style-type: none"> <li>•  Auto*</li> <li>•  Lum. Naturel.</li> <li>•  Ombragé</li> <li>•  Lum. Tungsten</li> <li>•  Lum. Fluo</li> <li>•  Lum. Fluo H</li> </ul>	page 79
<b>Vitesse ISO</b> 	Permet de définir la sensibilité d'enregistrement des images. <ul style="list-style-type: none"> <li>• AUTO</li> <li>• 50*</li> <li>• 100</li> <li>• 200</li> <li>• 400</li> </ul>	page 83

Élément/Écran de menu	Options	Page de référence
<p><b>Effet photo</b></p> 	<p>Permet de définir l'effet photo.</p> <ul style="list-style-type: none"> <li>• Effet Off*</li> <li>• Éclatant</li> <li>• Neutre</li> <li>• Contraste bas</li> <li>• Sepia</li> <li>• Noir et blanc</li> </ul>	page 81
<p><b>Système de mesure de la lumière</b></p> 	<p>Permet de définir la méthode de mesure de la lumière.</p> <ul style="list-style-type: none"> <li>• Évaluative*</li> <li>• Prédominance centrale</li> <li>• Spot</li> </ul>	page 74
<p><b>Résolution (images fixes)</b></p> 	<p>Permet de définir le nombre de pixels utilisés pour les images.</p> <ul style="list-style-type: none"> <li>• L (Élevée) 2 272 x 1 704 pixels*</li> <li>• M1 (Moyenne 1) 1 600 x 1 200 pixels</li> <li>• M2 (Moyenne 2) 1 024 x 768 pixels</li> <li>• S (Basse) 640 x 480 pixels</li> </ul>	page 57
<p><b>Résolution (vidéos)</b></p> 	<p>Permet de définir le nombre de pixels utilisés pour les vidéos.</p> <ul style="list-style-type: none"> <li>• 320 320 x 240 pixels*</li> <li>• 160 160 x 120 pixels</li> </ul>	page 57
<p><b>Compression (images fixes)</b></p> 	<p>Permet de définir le taux de compression relatif utilisé pour les images.</p> <ul style="list-style-type: none"> <li>• Super-Fin</li> <li>• Fin*</li> <li>• Normal</li> </ul>	page 57

## Menu Enreg.

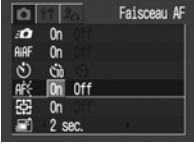
\*Paramètre par défaut

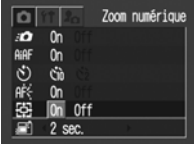

Élément/Écran de menu	Options	Page de référence
	<p>Permet d'activer et de désactiver l'option Photo rapide.</p> <ul style="list-style-type: none"> <li>• On*</li> <li>• Off</li> </ul>	<p>page 44</p>
	<p>Permet de définir si l'appareil photo sélectionne ou non automatiquement le cadre AF (autofocus) ou un cadre AF central fixe.</p> <ul style="list-style-type: none"> <li>• On*</li> <li>• Off</li> </ul>	<p>page 73</p>
	<p>Permet de définir le délai qui doit s'écouler avant que le retardateur ne se déclenche.</p> <ul style="list-style-type: none"> <li>• 10 secondes*</li> <li>• 2 secondes*</li> </ul>	<p>page 63</p>
	<p>Permet d'activer ou de désactiver le faisceau AF.</p> <ul style="list-style-type: none"> <li>• On*</li> <li>• Off</li> </ul>	<p>page 44</p>

Élément/Écran de menu	Options	Page de référence
 <p><b>Zoom numérique</b></p>	Permet d'activer ou de désactiver le zoom numérique. <ul style="list-style-type: none"> <li>• On*</li> <li>• Off</li> </ul>	page 42
 <p><b>Affichage</b></p>	Permet de définir la durée d'affichage des images sur l'écran LCD une fois que vous avez relâché le bouton de prise de vue. <ul style="list-style-type: none"> <li>• Off</li> <li>• Entre 2* et 10 secondes</li> </ul>	page 55

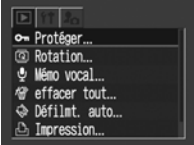
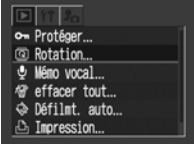
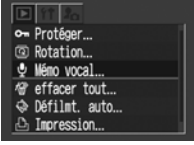
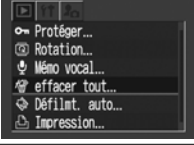
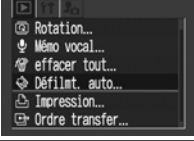
## Menu Lecture



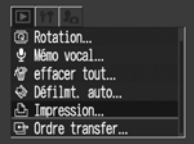

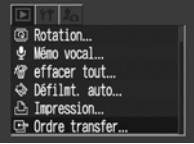







Élément/Écran de menu	Options	Page de référence
<p><b>Protéger</b></p> 	<p>Permet de protéger les images contre tout effacement accidentel.</p>	<p>page 101</p>
<p><b>Rotation</b></p> 	<p>Permet de faire pivoter à l'écran les images selon un angle de 90 ° ou de 270 ° dans le sens des aiguilles d'une montre.</p>	<p>page 95</p>
<p><b>Mémo vocal</b></p> 	<p>Permet d'ajouter des mémos vocaux aux images.</p>	<p>page 97</p>
<p><b>Effacer tout</b></p> 	<p>Permet d'effacer toutes les images d'une carte SD (à l'exception des images protégées).</p>	<p>page 103</p>
<p><b>Défilmt. auto</b></p> 	<p>Permet de lire des images automatiquement, l'une après l'autre.</p>	<p>page 100</p>

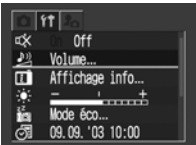









Élément/Écran de menu	Options	Page de référence
<p> <b>Impression</b></p> 	<p>Permet de sélectionner les images et le nombre d'exemplaires à imprimer auprès d'un laboratoire photo ou sur une imprimante compatible dotée de la fonction d'impression directe.</p>	<p>page 108</p>
<p> <b>Ordre transfer</b></p> 	<p>Permet de définir les paramètres des images avant de les télécharger sur un ordinateur.</p>	<p>page 114</p>



## Menu Configurer

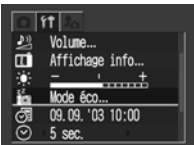
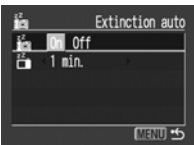

\*Paramètre par défaut

Élément/Écran de menu	Options	Page de référence
<p> <b>Muet</b></p> 	<p>Permet de déterminer si un signal sonore est émis ou non lorsque vous appuyez sur le bouton de prise de vue ou qu'une fonction du menu est exécutée. Consultez également la section « Interaction entre l'option [Muet] du menu  (Configurer) et les paramètres de son du menu  (Mon profil) » (page 143).</p> <ul style="list-style-type: none"> <li>• On</li> <li>• Off*</li> </ul> <p>(Continue à émettre un signal sonore pour avertir d'une erreur, même en position On.)</p>	<p>—</p>
<p> <b>Volume</b></p> 	<p>Permet de régler le volume du son de départ, du signal sonore, du son du déclencheur, du son du retardateur et du son de lecture. Le volume ne peut pas être réglé si l'option [Muet] est activée (position [On]).</p>	<p>page 32 page 43 page 64 page 92 page 97</p>
<p> <b>Vol. Démarrage</b></p> 	<p>Permet de régler le volume du son de départ lorsque l'appareil photo est mis sous tension.</p> <ul style="list-style-type: none"> <li>•  (Off)</li> <li>•  (1)</li> <li>•  (2)*</li> <li>•  (3)</li> <li>•  (4)</li> <li>•  (5)</li> </ul>	<p>page 32</p>

Élément/Écran de menu	Options	Page de référence
 <p><b>Vol. Opération</b></p>	<p>Permet de régler le volume du signal sonore émis lorsque vous appuyez sur un bouton autre que le bouton de prise de vue.</p> <ul style="list-style-type: none"> <li>• □□□□ (Off)</li> <li>• ■□□□ (1)</li> <li>• ■■□□ (2)*</li> <li>• ■■■□□ (3)</li> <li>• ■■■■□ (4)</li> <li>• ■■■■■ (5)</li> </ul>	-
 <p><b>Vol. Retard.</b></p>	<p>Permet de régler le volume du son du retardateur émis 2 secondes avant l'activation du déclencheur.</p> <ul style="list-style-type: none"> <li>• □□□□ (Off)</li> <li>• ■□□□ (1)</li> <li>• ■■□□ (2)*</li> <li>• ■■■□□ (3)</li> <li>• ■■■■□ (4)</li> <li>• ■■■■■ (5)</li> </ul>	page 63
 <p><b>Son déclenc.</b></p>	<p>Permet de régler le volume du son émis par l'activation du déclencheur. Ce son n'est pas émis lors de l'enregistrement d'une vidéo.</p> <ul style="list-style-type: none"> <li>• □□□□ (Off)</li> <li>• ■□□□ (1)</li> <li>• ■■□□ (2)*</li> <li>• ■■■□□ (3)</li> <li>• ■■■■□ (4)</li> <li>• ■■■■■ (5)</li> </ul>	page 43
 <p><b>Vol. Lecture</b></p>	<p>Permet de régler le volume sonore pour les vidéos et les mémos vocaux.</p> <ul style="list-style-type: none"> <li>• □□□□ (Off)</li> <li>• ■□□□ (1)</li> <li>• ■■□□ (2)*</li> <li>• ■■■□□ (3)</li> <li>• ■■■■□ (4)</li> <li>• ■■■■■ (5)</li> </ul>	page 90 page 97

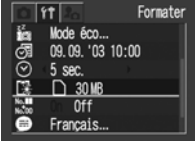
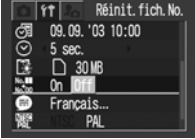
Élément/Écran de menu	Options	Page de référence
<p><b>Affichage info</b></p> 	<p>Permet de définir le type d'information qui s'affiche avec les options Info photo, Lire info et Info lecture.</p> <ul style="list-style-type: none"> <li>• Info photo : On*/Off</li> <li>• Lire info : On*/Off</li> <li>• Info lecture : Off*/Standard/Détaillé</li> </ul>	<p>page 35</p>
<p><b>Luminosité</b></p> 	<p>Permet de régler la luminosité de l'écran LCD.</p> <ul style="list-style-type: none"> <li>• De -7 à 0* jusqu'à +7</li> </ul> <p>Utilisez le bouton ◀ ou ▶ pour régler la luminosité. Si vous appuyez sur le bouton ▲ ou ▼, le menu Configurer s'affiche à l'écran. Vous pouvez vérifier la luminosité sur l'écran LCD lorsque vous réglez ce paramètre.</p>	<p>–</p>
<p><b>Mode éco</b></p> 	<p>Permet de définir les options [Extinction auto] et [Affichage OFF].</p>	<p>–</p>
<p><b>Extinction auto</b></p> 	<p>Permet de déterminer si l'appareil photo doit ou non s'éteindre automatiquement après une période définie sans que l'utilisateur ait à intervenir.</p> <ul style="list-style-type: none"> <li>• On*</li> <li>• Off</li> </ul>	<p>page 33</p>
<p><b>Affichage OFF</b></p> 	<p>Permet de régler le délai qui doit s'écouler avant que l'écran LCD ne s'éteigne si aucune fonction de l'appareil photo n'est exécutée.</p> <ul style="list-style-type: none"> <li>• 10 sec.    • 1 min.*</li> <li>• 20 sec.    • 2 min.</li> <li>• 30 sec.    • 3 min.</li> </ul>	<p>page 33</p>

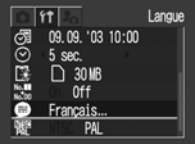
Élément/Écran de menu	Options	Page de référence
 <p><b>Date/Heure</b></p>	Permet de régler la date, l'heure et le format de la date.	page 28
 <p><b>Afficher heure</b></p>	Permet de régler la durée d'affichage de l'heure. <ul style="list-style-type: none"> <li>• 0 sec. à 5 sec.* jusqu'à 10 sec.</li> <li>• 10 sec. à 30 sec. (par incrément de 10 sec.)</li> <li>• 1 min. à 3 min. (par incrément de 1 minute)</li> </ul>	page 54
 <p><b>Formater</b></p>	Permet de formater (initialiser) les cartes SD.	page 104
 <p><b>Réinit.fich.No.</b></p>	Permet de définir la façon dont les numéros de fichier sont attribués aux images lors de l'insertion d'une nouvelle carte SD. <ul style="list-style-type: none"> <li>• On</li> <li>• Off*</li> </ul>	page 85

Élément/Écran de menu	Options	Page de référence
<p> <b>Langue</b></p> 	<p>Permet de définir la langue utilisée dans les menus et les messages sur l'écran LCD.</p> <ul style="list-style-type: none"> <li>• English*</li> <li>• Deutsch</li> <li>• Français</li> <li>• Nederlands</li> <li>• Dansk</li> <li>• Suomi</li> <li>• Italiano</li> <li>• Norsk</li> <li>• Svenska</li> <li>• Español</li> <li>• Chinese</li> <li>• Japanese</li> </ul> <p>Vous pouvez également modifier la langue en mode de lecture en maintenant le bouton <b>SET</b> enfoncé et en appuyant sur le bouton <b>MENU</b>.</p>	<p>page 30</p>
<p> <b>Système vidéo</b></p> 	<p>Permet de définir le standard du signal de sortie vidéo.</p> <ul style="list-style-type: none"> <li>• NTSC</li> <li>• PAL</li> </ul>	<p>page 122</p>



## Menu Mon profil







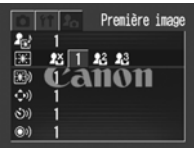







Vous pouvez sélectionner le thème, la première image, le son de départ, le son du déclencheur, le signal sonore et le son du retardateur utilisés sur cet appareil photo.



Ces éléments sont appelés les paramètres de Mon profil. Vous pouvez également personnaliser les options **12** et **13** de chaque élément avec des images enregistrées sur la carte SD et des sons nouveaux, ou à l'aide du logiciel fourni.

Pour plus d'informations, consultez le *Guide de démarrage des logiciels*.

\*Paramètre par défaut

Élément/Écran de menu	Options	Page de référence
<b>12</b> <b>Thème</b> 	Permet de sélectionner un thème commun pour chaque paramètre de Mon profil.* <sup>1</sup> <ul style="list-style-type: none"> <li>• <b>12</b> Off</li> <li>• <b>1</b> *</li> <li>• <b>12</b></li> <li>• <b>13</b></li> </ul>	page 124
<b>12</b> <b>Première image</b> 	Permet de définir l'image qui s'affiche lorsque l'appareil photo est mis sous tension. <ul style="list-style-type: none"> <li>• <b>12</b> Off</li> <li>• <b>1</b> *</li> <li>• <b>12</b></li> <li>• <b>13</b></li> </ul>	page 124
<b>12</b> <b>Son départ</b> 	Permet de définir le son émis lors de la mise sous tension de l'appareil photo.* <sup>1</sup> <ul style="list-style-type: none"> <li>• <b>12</b> Off</li> <li>• <b>1</b> *</li> <li>• <b>12</b></li> <li>• <b>13</b></li> </ul>	page 124

Élément/Écran de menu	Options	Page de référence
	<p>Permet de définir le son émis lorsque vous appuyez sur un bouton autre que le bouton de prise de vue.*<sup>1</sup></p> <ul style="list-style-type: none"> <li>•  Off</li> <li>•  <sup>*</sup></li> <li>•  <sup>*</sup></li> <li>•  <sup>*</sup></li> </ul>	page 124
	<p>Permet de définir le son émis 2 secondes avant l'activation du déclencheur en mode Retardateur.*<sup>1</sup></p> <ul style="list-style-type: none"> <li>•  Off</li> <li>•  <sup>*</sup></li> <li>•  <sup>*</sup></li> <li>•  <sup>*</sup></li> </ul>	page 124
	<p>Permet de définir le son émis lorsque vous appuyez sur le bouton de prise de vue. Il n'y a pas de son de déclencheur pour les vidéos.*<sup>1</sup></p> <ul style="list-style-type: none"> <li>•  Off</li> <li>•  <sup>*</sup></li> <li>•  <sup>*</sup></li> <li>•  <sup>*</sup></li> </ul>	page 124

\*<sup>1</sup>Pour plus d'informations, consultez la section « Interaction entre l'option [Muet] du menu  (Configurer) et les paramètres de son du menu  (Mon profil) » (page 143).







- **Interaction entre l'option [Muet] du menu  (Configurer) et les paramètres de son du menu  (Mon profil)**

Pour désactiver chaque son du menu Mon profil (son de départ, signal sonore, son du déclencheur et son du retardateur), l'option [Muet] du menu  (Configurer) doit tout d'abord être définie sur [On]. Une fois l'option [Muet] activée, aucun son ne sera émis même si chacun des paramètres correspondants a été défini sur [On]. Le signal d'avertissement est toutefois émis même lorsque l'option [Muet] est définie sur [On].

## Rétablissement des valeurs par défaut des paramètres

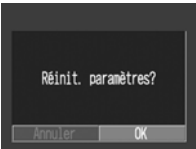
Vous pouvez rétablir en une seule opération les valeurs par défaut des paramètres des menus et des options.

	<b>1 Appuyez sur le bouton ON/OFF.</b> Placez le sélecteur de mode sur n'importe quelle position.
	<b>2 Appuyez sur le bouton MENU et maintenez-le enfoncé pendant plus de 5 secondes.</b>
  	<b>3 Utilisez le bouton ◀ ou ▶ pour sélectionner [OK] puis appuyez sur le bouton SET.</b> Pour annuler la réinitialisation, sélectionnez [Annuler].



- Les paramètres ne peuvent pas être réinitialisés lorsque l'appareil photo est connecté à un ordinateur ou à une imprimante vendue séparément.
- Il est impossible de réinitialiser les paramètres suivants :
  - paramètres du mode de prise de vue (page 53, page 130) ;
  - options [Date/Heure], [Langue] et [Système vidéo] du menu  (Configurer) (page 139, page 140) ;
  - paramètres de Mon profil récemment ajoutés (page 126).

## Liste des messages

### Liste des messages qui s'affichent lors de la prise de vue ou de la lecture

Les messages suivants peuvent s'afficher sur l'écran LCD lors des prises de vue ou de la lecture. Pour consulter les messages qui s'affichent lors de la connexion d'une imprimante, reportez-vous au *Guide d'utilisation de l'impression directe*.

<b>Occupé...</b>	Une image est en cours d'enregistrement sur la carte SD ou de lecture à partir de cette dernière.
<b>Carte mémoire absente</b>	Vous avez essayé de prendre une photo ou de lire des images alors qu'aucune carte SD n'est installée.
<b>Carte protégée!</b>	La carte SD est protégée en écriture.
<b>Enregistrement impossible!</b>	Vous avez essayé de prendre une photo alors qu'aucune carte SD n'est installée.
<b>Erreur carte mémoire!</b>	La carte SD présente une anomalie.
<b>Carte mémoire pleine</b>	L'espace libre sur la carte SD est insuffisant pour contenir d'autres images ou paramètres d'impression.
<b>Nom incorrect!</b>	Le fichier n'a pas pu être créé car le répertoire contient déjà un fichier du même nom, ou le nombre maximal de fichiers a été atteint. Dans le menu Enreg., attribuez la valeur [On] au paramètre Réinit.fich.No. Enregistrez sur un ordinateur toutes les images que vous souhaitez conserver, puis reformatez la carte SD. N'oubliez pas qu'en formatant la carte, vous effacez toutes les images et les données qu'elle contient.
<b>Changer la batterie</b>	La charge de la batterie est insuffisante pour pouvoir faire fonctionner l'appareil photo. Remplacez-la immédiatement par une batterie chargée ou rechargez-la.
<b>Aucune image</b>	Aucune image n'est enregistrée sur la carte SD.
<b>Image trop grande</b>	Vous avez essayé de lire une image d'une taille supérieure à 3 200 x 2 400 pixels ou contenue dans un fichier volumineux.

<b>Format JPEG incompatible</b>	Vous avez essayé de lire un fichier JPEG non compatible.
<b>Données corrompues</b>	L'image que vous avez essayé de lire contient des données corrompues.
<b>RAW</b>	Vous avez essayé de lire une image enregistrée au format RAW.
<b>Image inconnue</b>	Vous essayez de lire une image enregistrée dans un format spécial (format propriétaire utilisé par l'appareil d'un autre fabricant, etc.) ou un clip vidéo enregistré par un autre appareil photo.
<b>Agrandissement impossible!</b>	Vous avez essayé d'agrandir une photo ou un clip vidéo réalisés avec un autre appareil photo, enregistrés dans un format différent ou modifiés sur un ordinateur.
<b>Rotation Impossible</b>	Vous avez essayé de faire pivoter une photo ou un clip vidéo réalisés avec un autre appareil photo, enregistrés dans un format différent ou modifiés sur un ordinateur.
<b>Format WAVE incompatible</b>	Un mémo vocal ne peut pas être ajouté à cette image car son format est incorrect.
<b>Enreg. image impossible!</b>	Vous avez essayé d'ajouter une première image créée avec un autre appareil.
<b>Protégée!</b>	Vous avez essayé d'effacer une image protégée.
<b>Trop d'annotation</b>	Un nombre trop important d'images ont été annotées avec des paramètres d'impression ou de transfert. Plus aucun traitement n'est possible.
<b>Image indisponible</b>	Vous avez essayé de définir des paramètres d'impression pour un fichier qui n'est pas au format JPEG.
<b>Exx</b>	(xx : numéro) dysfonctionnement de l'appareil photo. Mettez l'appareil photo hors tension puis de nouveau sous tension, et prenez ou lisez une photo. Si le code d'erreur s'affiche à nouveau, cela signifie qu'un problème a été détecté. Notez le numéro et contactez le centre d'assistance Canon. Si un code d'erreur s'affiche immédiatement après une prise de vue, il se peut que l'image n'ait pas été enregistrée. Vérifiez l'image en mode de lecture.

## Soins et entretien de l'appareil photo

Respectez les procédures suivantes pour nettoyer le boîtier de l'appareil photo, l'objectif et l'écran LCD.



N'utilisez jamais de solvants, de benzène, de nettoyeurs synthétiques ou d'eau pour nettoyer l'appareil. Ces substances risquent de le déformer ou de l'endommager.

### Boîtier de l'appareil

Essayez doucement le boîtier de l'appareil pour enlever les saletés à l'aide d'un chiffon doux ou d'un essuie-lunettes.

### Objectif

Retirez tout d'abord la poussière et la saleté à l'aide d'un soufflet, puis essuyez doucement l'objectif avec un chiffon doux pour enlever toute poussière restante.





N'utilisez jamais de nettoyeurs synthétiques sur le boîtier ou l'objectif de l'appareil photo. S'il reste de la saleté, contactez le centre d'assistance Canon le plus proche qui figure sur la brochure jointe.

### Écran LCD

Utilisez un soufflet pour objectif pour enlever la poussière et la saleté. Si nécessaire, essuyez-le doucement à l'aide d'un chiffon doux ou d'un essuie-lunettes pour enlever la saleté tenace.



Veillez à ne pas frotter ni appuyer trop fort sur l'écran LCD, sans quoi vous risquez de l'endommager ou de provoquer d'autres problèmes.

Problème	Cause	Solution
L'appareil ne fonctionne pas.	L'appareil est hors tension.	<ul style="list-style-type: none"> <li>Appuyez un moment sur le bouton <b>ON/OFF</b>.</li> </ul>
	Le couvercle du logement de la carte SD ou du compartiment à pile(s) est ouvert.	<ul style="list-style-type: none"> <li>Assurez-vous que le couvercle du logement de la carte SD ou du compartiment à pile(s) est bien fermé.</li> </ul>
	La tension de la batterie est insuffisante.	<ul style="list-style-type: none"> <li>Insérez une batterie complètement chargée dans l'appareil photo.</li> </ul>
	Il y a un mauvais contact entre l'appareil photo et les bornes de la batterie.	<ul style="list-style-type: none"> <li>Nettoyez les bornes avec un chiffon propre et sec.</li> </ul>
L'appareil n'enregistre pas.	Le sélecteur de mode est en position  (Lecture).	<ul style="list-style-type: none"> <li>Placez le sélecteur de mode en position  ou .</li> </ul>
	Le flash est en cours de chargement.	<ul style="list-style-type: none"> <li>Attendez que le flash soit rechargé. Vous pouvez appuyer sur le bouton de prise de vue lorsque le témoin s'allume à l'orange.</li> </ul>
	La carte SD est pleine.	<ul style="list-style-type: none"> <li>Insérez une nouvelle carte SD.</li> <li>Si nécessaire, téléchargez les images sur un ordinateur et effacez-les de la carte SD pour libérer de l'espace.</li> </ul>
	La carte SD n'est pas formatée correctement.	<ul style="list-style-type: none"> <li>Formatez la carte SD. ➡ (Consultez la section <i>Formatage des cartes SD</i> (page 104).)</li> <li>Si le reformatage ne résout pas le problème, il se peut que les circuits logiques de la carte SD soient endommagés. Dans ce cas, veuillez vous adresser au centre d'assistance Canon le plus proche.</li> </ul>
	La carte SD est protégée en écriture.	<ul style="list-style-type: none"> <li>Faites glisser la languette de protection contre l'écriture de la carte SD vers le haut (page 25).</li> </ul>

<b>Problème</b>	<b>Cause</b>	<b>Solution</b>
L'objectif ne se rétracte pas.	Le couvercle du logement de la carte SD ou du compartiment à pile(s) a été ouvert alors que l'appareil est sous tension.	<ul style="list-style-type: none"> <li>• Fermez tout d'abord le couvercle du logement de la carte SD ou du compartiment à pile(s), puis mettez l'appareil photo hors tension.</li> </ul>
	Le couvercle du logement de la carte SD ou du compartiment à pile(s) a été ouvert alors qu'un enregistrement est en cours sur la carte SD (signal d'avertissement émis).	<ul style="list-style-type: none"> <li>• Fermez tout d'abord le couvercle du logement de la carte SD ou du compartiment à pile(s), puis mettez l'appareil photo hors tension.</li> </ul>
La batterie s'est déchargée rapidement.	La durée de vie de la batterie est dépassée si celle-ci se décharge rapidement à température normale (23 °C/73 °F).	<ul style="list-style-type: none"> <li>• Remplacez la batterie.</li> </ul>
La batterie ne se charge pas.	La durée de vie de la batterie est dépassée.	<ul style="list-style-type: none"> <li>• Remplacez la batterie.</li> </ul>
	Faux contact entre la batterie et le chargeur.	<ul style="list-style-type: none"> <li>• Insérez correctement la batterie dans le chargeur.</li> <li>• Vérifiez que la prise du chargeur de batterie est correctement branchée dans la prise de courant.</li> </ul>

<b>Problème</b>	<b>Cause</b>	<b>Solution</b>
L'image est floue ou la mise au point est mauvaise.	L'appareil a bougé.	<ul style="list-style-type: none"> <li>• Veillez à maintenir l'appareil immobile lorsque vous appuyez sur le bouton de prise de vue.</li> </ul>
	La fonction autofocus est entravée par un objet obstruant le faisceau AF.	<ul style="list-style-type: none"> <li>• Prenez soin de ne pas obstruer le faisceau AF avec vos doigts ou n'importe quel objet.</li> </ul>
	Le faisceau AF est réglé sur la position [Off].	<ul style="list-style-type: none"> <li>• Réglez le faisceau AF sur la position [On] (page 132).</li> </ul>
	Le sujet est en dehors de la plage de mise au point.	<ul style="list-style-type: none"> <li>• Vérifiez qu'une distance minimale de 10 cm (3,9 pouces) sépare l'appareil photo du sujet.</li> <li>• Utilisez le mode Macro pour réaliser des gros plans situés entre 3 et 10 cm (1,2 et 3,9 pouces) de l'objectif.</li> </ul>
	La mise au point sur le sujet est difficile.	<ul style="list-style-type: none"> <li>• Verrouillez la mise au point pour effectuer la prise de vue.</li> <li>➔ Consultez la section <i>Verrouillage de la mise au point</i> (page 71).</li> </ul>
Le sujet de l'image enregistrée est trop sombre.	La lumière est insuffisante pour la prise de vue.	<ul style="list-style-type: none"> <li>• Activez le flash.</li> </ul>
	Le sujet est sombre par rapport à l'arrière-plan.	<ul style="list-style-type: none"> <li>• Définissez une valeur positive (+) pour la compensation d'exposition ou utilisez la fonction de mesure spot.</li> </ul>
	Le flash n'atteint pas le sujet, qui est trop éloigné.	<ul style="list-style-type: none"> <li>• Veillez à ce que la distance séparant le sujet de l'objectif ne dépasse pas 2,0 m (6,6 pieds) lorsque vous utilisez le flash.</li> </ul>



Problème	Cause	Solution
Le sujet de l'image enregistrée est trop clair.	Le sujet est trop près, ce qui rend le flash trop puissant.	<ul style="list-style-type: none"> <li>Lorsque vous utilisez le flash, tenez-vous à au moins 30 cm (1 pied) du sujet.</li> </ul>
	Le sujet est clair par rapport à l'arrière-plan.	<ul style="list-style-type: none"> <li>Définissez une valeur négative (-) pour la compensation d'exposition ou utilisez la fonction de mesure spot.</li> </ul>
	La lumière donne directement sur le sujet ou est réfléchi par le sujet dans l'appareil photo.	<ul style="list-style-type: none"> <li>Modifiez l'angle de prise de vue.</li> </ul>
	Le flash est activé.	<ul style="list-style-type: none"> <li>Désactivez le flash.</li> </ul>
Une barre de lumière (rouge ou violette) s'affiche sur l'écran LCD.	Le sujet est trop clair.	<ul style="list-style-type: none"> <li>Ce phénomène est normal sur les appareils de technologie CCD et ne constitue pas un dysfonctionnement. (Cette barre de lumière ne sera pas enregistrée lors de la prise de photos fixes, mais elle le sera lors de la réalisation de vidéos.)</li> </ul>
Des points blancs apparaissent sur l'image.	La lumière du flash a mis en évidence des particules de poussière ou des insectes en suspension dans l'air.	<ul style="list-style-type: none"> <li>Il s'agit d'un phénomène se produisant avec les appareils photo numériques, qui ne constitue pas un dysfonctionnement.</li> </ul>
Le flash ne se déclenche pas.	Le flash est désactivé.	<ul style="list-style-type: none"> <li>Activez le flash.</li> </ul>
L'image ne s'affiche pas sur l'écran du téléviseur.	Le paramètre de système vidéo est incorrect.	<ul style="list-style-type: none"> <li>Définissez le paramètre de système vidéo approprié, NTSC ou PAL, pour le téléviseur (page 140).</li> </ul>
	Le mode Assemblage est utilisé pour la prise de vue.	<ul style="list-style-type: none"> <li>La sortie ne s'affiche pas sur un téléviseur en mode Assemblage. Annulez ce mode.</li> </ul>
La lecture des images de la carte SD est lente.	La carte SD a été formatée dans un autre appareil.	<ul style="list-style-type: none"> <li>Utilisez une carte SD formatée dans votre appareil photo. <ul style="list-style-type: none"> <li>➔ Consultez la section <i>Formatage des cartes SD</i> (page 104).</li> </ul> </li> </ul>
L'enregistrement des images sur la carte SD prend du temps.		

## Caractéristiques

Toutes les données sont basées sur les méthodes de test standard de Canon. Elles peuvent faire l'objet de modifications sans avis préalable.

### PowerShot SD10 DIGITAL ELPH/DIGITAL IXUS i

<b>Pixels effectifs de l'appareil</b>	Environ 4 millions
<b>Capteur d'images</b>	CCD 1/2,5 pouces (nombre total de pixels : environ 4,2 millions)
<b>Objectif</b>	6,4 mm (équivalent format de film 35mm : 39 mm) f/2,8
<b>Zoom numérique</b>	Env. 5,7 fois
<b>Écran LCD</b>	1,5 pouces, couleur TFT en silicium polycristallin basse température, env. 78 000 pixels (Couverture de l'image 100 %)
<b>Système autofocus (AF)</b>	Autofocus TTL Cadre de mise au point : AiAF 5 collimateurs/AF central 1 collimateur
<b>Distance de prise de vue (depuis l'objectif)</b>	AF normal : 10 cm (3,9 pouces) - infini AF Macro : 3 - 10 cm (1,2 - 3,9 pouces)
<b>Obturateur</b>	Obturateur mécanique + obturateur électrique
<b>Vitesses d'obturation</b>	15 - 1/1500 sec. 1,3 sec. ou vitesses d'obturation inférieures possibles avec prise de vue en mode obturateur lent uniquement. Traitement de réduction des parasites pour les vitesses d'obturation lentes de 1,3 sec. ou inférieures.
<b>Système de mesure de la lumière</b>	Évaluative, Prédominance centrale ou Spot
<b>Système de contrôle de l'exposition</b>	Exposition automatique programmée
<b>Compensation d'exposition</b>	± 2,0 IL par incrément 1/3 de valeur
<b>Sensibilité</b>	Auto et équivalent 50 ISO/100 ISO/200 ISO/400 ISO

<b>Balance Blancs</b>	TTL auto avec balance des blancs, balance des blancs prédéfinie (paramètres disponibles : Lum.Naturel.,Ombragé, Lum.Tungsten, Lum.Flou ou Lum.Flou H)
<b>Flash intégré</b>	Auto*, On*, Off, Synchro lente * Fonction anti-yeux rouges disponible.
<b>Portée du flash</b>	30 cm – 2,0 m (1,0 – 6,6 pieds) (Avec sensibilité définie sur AUTO.)
<b>Modes de prise de vue</b>	Auto/Manuel/Obtur. Lent/Macro/Assemblage/Vidéo
<b>Prise de vue en continu</b>	Env. 1,6 photo/sec. (Élevée/Fin)
<b>Retardateur</b>	Déclencheur activé après 2/10 sec. environ
<b>Support d'enregistrement</b>	Carte mémoire SD
<b>Format de fichier</b>	DCF (Design rule for Camera File system, norme de conception pour les systèmes de fichiers d'appareils photo numériques), compatible DPOF
<b>Format d'enregistrement des images</b>	Images fixes : JPEG (Exif 2.2) <sup>*1</sup> Vidéos : AVI (Données image : Motion JPEG ; Données audio : WAVE (mono))
<b>Compression</b>	Super-Fin, Fin, Normal
<b>Nombre de pixels d'enregistrement</b>	Images fixes : Élevée : 2 272 x 1 704 pixels Moyenne 1 : 1 600 x 1 200 pixels Moyenne 2 : 1 024 x 768 pixels Basse : 640 x 480 pixels Vidéos : 320 x 240 pixels (environ 3 minutes)* 160 x 120 pixels (environ 3 minutes)* Env. 15 photos/seconde *Les données entre parenthèses font référence à la durée maximale des vidéos par prise de vue.
<b>Modes Lecture</b>	Vue par vue (histogramme disponible), index (9 miniatures), avec agrandissement (env. 10 fois (max.) dans l'écran LCD), mémos vocaux (jusqu'à 60 sec.), défilement automatique ou transfert des images vers des imprimantes compatibles avec impression directe série CP (CP-300/CP-200/CP-100/CP-10) et Bulle d'encre.

<b>Langues d'affichage</b>	Menus et messages affichés en 12 langues (English, Deutsch, Français, Nederlands, Dansk, Suomi, Italiano, Norsk, Svenska, Español, Chinese et Japanese)
<b>Paramètres de Mon profil</b>	La première image, le son de départ, le son du déclencheur, le signal sonore et le son du retardateur peuvent être personnalisés de l'une des manières suivantes : 1. en utilisant des images et des sons enregistrés sur l'appareil photo ; 2. en utilisant des données téléchargées à partir de votre ordinateur à l'aide du logiciel fourni.
<b>Interface</b>	USB (miniB, PTP [Picture Transfer Protocol]), sortie audio/vidéo (NTSC ou PAL, audio mono)
<b>Source d'alimentation électrique</b>	Batterie au lithium rechargeable (type : NB-3L) (incluse dans le kit de l'appareil photo/vendue séparément)
<b>Température de fonctionnement</b>	0 – 40 °C (32 – 104 °F)
<b>Taux d'humidité en fonctionnement</b>	10 – 90 %
<b>Dimensions</b>	90,3 x 47,0 x 18,5 mm (3,56 x 1,85 x 0,73 pouces) (avec objectif rétracté)
<b>Poids</b>	Environ 100 g (3,53 onces) (boîtier de l'appareil photo uniquement)

\*1 Cet appareil photo numérique prend en charge Exif 2.2 (également appelé « Exif Print »). Exif Print est une norme permettant d'améliorer la communication entre les appareils photo numériques et les imprimantes. Si l'appareil photo est connecté à une imprimante compatible Exif Print, les données d'images des prises de vue d'origine sont utilisées et optimisées, ce qui permet de générer des tirages d'une qualité extrêmement élevée.

## Capacité de la batterie

Batterie NB-3L (chargée entièrement)

Nombre d'images enregistrables	Environ 190 images
Lecture	Environ 140 minutes

\* Sauf données vidéo.















\* À basses températures de fonctionnement, les performances de la batterie peuvent diminuer et l'icône de batterie faible peut apparaître plus tôt que d'habitude. Dans ces conditions, réchauffez la batterie en la plaçant dans une poche immédiatement avant de l'utiliser.







### Critères de test

Prise de vue : température normale (23 °C/73 °F), intervalle de 20 sec., flash utilisé pour une vue sur quatre, appareil mis hors tension puis sous tension toutes les huit vues.









Lecture : température normale (23 °C/73 °F), lecture en continu à raison de 3 secondes par image, luminosité de l'écran LCD réglée sur sa valeur par défaut.

## Estimation de la capacité des cartes SD

		SDC-32M	SDC-128M
<b>L</b> (2 272 x 1 704 pixels)		14	61
		26	109
		52	216
<b>M1</b> (1 600 x 1 200 pixels)		29	121
		52	216
		99	411
<b>M2</b> (1 024 x 768 pixels)		50	211
		89	372
		157	651
<b>S</b> (640 x 480 pixels)		110	460
		171	711
		269	1117
Vidéo	 (320 x 240 pixels)	85 secondes	355 secondes
	 (160 x 120 pixels)	209 secondes	869 secondes

- La durée maximale d'un clip vidéo est environ de  : 3 minutes,  : 3 minutes. Les valeurs indiquées correspondent aux durées maximales d'enregistrement en continu.
- **L** (Élevée), **M1** (Moyenne 1), **M2** (Moyenne 2), **S** (Basse),  et  indiquent la résolution d'enregistrement.
-  (Super-fin),  (Fin) et  (Normal) indiquent le paramètre de compression.

## Tailles des fichiers d'image (estimation)

Résolution		Compression		
				
 L	(2 272 x 1 704)	2 202 Ko	1 116 Ko	556 Ko
 M1	(1 600 x 1 200)	1002 Ko	558 Ko	278 Ko
 M2	(1 024 x 768)	570 Ko	320 Ko	170 Ko
 S	(640 x 480)	249 Ko	150 Ko	84 Ko
Vidéos	 320	(320 x 240) 330 Ko/s		
	 160	(160 x 120) 120 Ko/s		

## Carte mémoire SD

Interface	Compatible avec les normes de carte mémoire SD
Dimensions	32,0 x 24,0 x 2,1 mm (1,3 x 0,9 x 0,1 pouce)
Poids	Environ 2 g (0,1 once)

## Batterie NB-3L

Type	Pile au lithium-ion rechargeable
Tension nominale	3,7 V
Capacité habituelle	790 mAh
Cycle de vie	Environ 300 fois
Températures de fonctionnement	0 – 40 °C (32 – 104 °F)
Dimensions	32,0 x 44,8 x 9,0 mm (1,3 x 1,8 x 0,4 pouce)
Poids	Environ 22 g (0,8 once)

## Chargeur de batterie CB-2LU/CB-2LUE

Puissance nominale en entrée	100 – 240 V CA (50/60 Hz) 0,085 A (100 V) – 0,05 A (240 V)
Puissance nominale en sortie	4,2 V CC/0,7 A
Durée de chargement	Environ 95 minutes
Températures de fonctionnement	0 à 40 °C (32 à 104 °F)
Dimensions	52,0 x 71,0 x 25,8 mm (2,0 x 2,8 x 1,0 pouces)
Poids	Environ 56 g (2,0 onces) (CB-2LU) Environ 58 g (2,0 onces) (CB-2LUE)



**A**

Afficher heure, fonction .....	54
Agrandissement .....	88
AiAF .....	44
Anti-yeux rouges, fonction .....	60
Assemblage .....	68
Autofocus .....	44

**B**

Balance Blancs .....	79
Batterie	
capacité .....	155
chargement .....	20
installation .....	23
manipulation .....	21
Bouton de prise de vue .....	43
appuyé à fond .....	43
appuyé à mi-course .....	43
photo rapide .....	44
Bouton ON/OFF .....	32

**C**

Câble AV AVC-DC100 .....	122
Câble de liaison directe .....	17
Câble USB .....	119
Cadre AF .....	43
Cadre de mesure spot .....	38, 74
Carte SD .....	25
capacité .....	156
formatage .....	104
installation .....	25
manipulation .....	27
Compression .....	57
Configurer, menu .....	136

**D**

Date/Heure .....	28
Défilmt. auto, fonction .....	100
Dragonne .....	16
Durée d'affichage .....	55

**E**

Économie d'énergie	
(Mode éco) .....	33
Écran LCD .....	35
informations affichées .....	37
utilisation de l'écran LCD .....	35
Effacement .....	102
image unique .....	102
toutes les images .....	103
Effet photo .....	81
Enreg., menu .....	132
Exposition .....	75

**F**

Faisceau AF .....	44
Flash .....	59
FUNC., menu .....	130

**H**

Histogramme .....	41
-------------------	----

**I**

Impression DPOF .....	108
réinitialisation .....	113
sélection d'images .....	108
style d'impression .....	111

**L**

Langue .....	30
Lecture image par image .....	87
Lecture index .....	89
Lecture, menu .....	134

## **M**

Menu Mon profil .....	141
enregistrement .....	126
modification .....	124
Messages .....	145
liste des messages qui s'affichent lors de la prise de vue ou de la lecture .....	145
Mode de prise de vue fonctions disponibles dans chaque mode de prise de vue .....	176
Mode Lecture .....	34
Mode muet .....	136
Modes de mesure .....	74

## **O**

Ordre de transfert DPOF .....	114
-------------------------------	-----

## **P**

Paramètres de Mon profil .....	124
Format de fichier .....	128
Photo rapide .....	44
Prise de vue en continu .....	62
Prise DIGITAL .....	119
Protéger .....	101

## **R**

Résolution .....	57
Retardateur .....	63
Rotation .....	95

## **S**

Sélecteur de mode .....	34
Système de sortie vidéo .....	123

## **T**

Tailles des fichiers d'image .....	157
Téléchargement d'images sur un ordinateur .....	118
Témoin .....	19, 32

## **V**

Verrouillage de la mise au point .....	71
Vidéo .....	66
lecture .....	90
prise de vue .....	66
Vitesse d'obturation .....	77
Vitesse ISO .....	83

## **Z**

Zoom numérique .....	42
----------------------	----

# MÉMO

## **MÉMO**

# MÉMO

## **MÉMO**

# MÉMO

### **Limitation de la responsabilité**

- Canon s'est efforcé de garantir au maximum l'exactitude et l'exhaustivité des informations contenues dans ce guide, mais ne peut être tenu pour responsable des éventuelles erreurs ou omissions. Canon se réserve le droit de modifier à tout moment les caractéristiques du matériel et des logiciels décrits, sans avis préalable.
- Canon se réserve le droit de modifier à tout moment les caractéristiques du matériel et des logiciels décrits, sans avis préalable.
- Ce guide ne peut être reproduit, transmis, transcrit, enregistré sur un système de stockage ou traduit dans toute autre langue, sous quelque forme et par quelque moyen que ce soit, en totalité ou en partie, sans l'autorisation écrite préalable de Canon.
- Canon n'offre aucune garantie pour les dommages résultant de la perte ou de l'altération de données par suite d'une erreur d'utilisation ou d'un dysfonctionnement de l'appareil, du logiciel, des cartes mémoire SD (cartes SD), des ordinateurs personnels, des périphériques ou de l'utilisation de cartes SD d'une marque autre que Canon.

### **Marques déposées**

- Canon, PowerShot et Bubble Jet sont des marques commerciales de Canon Inc.
- iBook et iMac sont des marques commerciales d'Apple Computer Inc.
- Macintosh, PowerBook, Power Macintosh et Quick Time sont des marques déposées d'Apple Computer Inc. aux États-Unis et dans d'autres pays.
- Microsoft, Windows et Windows NT sont des marques déposées ou des marques commerciales de Microsoft Corporation, aux États-Unis et/ou dans d'autres pays.
- SD est une marque commerciale.
- Les autres noms et produits non mentionnés ci-dessus sont des marques déposées ou des marques commerciales de leurs propriétaires respectifs.



## FCC Notice

(Digital Camera, Model PC1060)

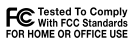

This device complies with Part 15 of the FCC Rules. Operation is subject to the following two conditions;

- (1) this device may not cause harmful interference, and
- (2) this device must accept any interference received, including interference that may cause undesired operation.

Note: This equipment has been tested and found to comply with the limits for Class B digital devices, pursuant to Part 15 of the FCC rules. These limits are designed to provide reasonable protection against harmful interference in a residential installation. This equipment generates, uses and can radiate radio frequency energy and, if not installed and used in accordance with the instructions, may cause harmful interference to radio communications. However, there is no guarantee that interference will not occur in a particular installation. If this equipment does cause harmful interference to radio or television reception, which can be determined by turning the equipment off and on, the user is encouraged to try to correct the interference by one or more of the following measures:

- Reorient or relocate the receiving antenna.
- Increase the separation between the equipment and receiver.
- Connect the equipment into an outlet on a circuit different from that to which the receiver is connected.
- Consult the dealer or an experienced radio/TV technician for help.

The cable with the ferrite core provided with the digital camera must be used with this equipment in order to comply with Class B limits in Subpart B of Part 15 of the FCC rules.

Do not make any changes or modifications to the equipment unless otherwise specified in the manual. If such changes or modifications should be made, you could be required to stop operation of the equipment.

Canon U.S.A. Inc.  
One Canon Plaza, Lake Success, NY 11042, U.S.A.  
Tel No. (516) 328-5600

## Canadian Radio Interference Regulations

THIS CLASS B DIGITAL APPARATUS MEETS ALL REQUIREMENTS OF THE CANADIAN INTERFERENCE CAUSING EQUIPMENT REGULATIONS.

## Réglementation canadienne sur les interférences radio

CET APPAREIL NUMERIQUE DE LA CLASSE B RESPECTE TOUTES LES EXIGENCES DU REGLEMENT SUR LE MATERIEL BROUILLEUR DU CANADA.

## Fonctions disponibles dans chaque mode de prise de vue

Le tableau ci-dessous répertorie les paramètres disponibles pour les différentes conditions de prise de vue. Les paramètres sélectionnés dans chaque mode de prise de vue sont enregistrés à l'issue de la prise de vue.

	Fonction	Prise de vue					Vidéo	Page de référence	
Résolution	Élevée	<b>L</b>	○*	○*	○*	○*	△*	–	page 57
	Moyenne 1	<b>M1</b>	○	○	○	○	△	–	
	Moyenne 2	<b>M2</b>	○	○	○	○	△	–	
	Basse	<b>S</b>	○	○	○	○	△	–	
	Vidéo	<b>320</b>	–	–	–	–	–	○*	
	Vidéo	<b>160</b>	–	–	–	–	–	○	
Compression	Super-Fin	<b>S</b>	○	○	○	○	△	–	page 57
	Fin		○*	○*	○*	○*	△*	–	
	Normal		○	○	○	○	△	–	
Flash	Auto	<b>A</b>	○	○	–	–	–	–	page 59
	Anti-yeux rouges auto		○*	○*	–	–	–	–	
	Activé		–	○	○	–	△	–	
	Désactivé		○	○	○*	○	△*	○	
	Synchro lente		–	○	○	–	△	–	
<b>Photo rapide</b>		○	○	–	–	–	–	page 44	
<b>Méthode de prise de vue</b>	Vue par vue		○*	○*	○*	○*	△*	○*	–
	Prise de vue en continu		–	○	○	○	–	–	page 62
	Retardateur 10 sec.		○	○	○	○	△	○	page 63
	Retardateur 2 sec.		○	○	○	○	△	○	
<b>Modes autofocus</b>		–	○	○	○	–	–	page 73	
<b>Faisceau AF</b>		○	○	○	○	△	○	page 44	
<b>Zoom numérique</b>		○	○	○	○	–	–	page 42	
<b>Compensation d'exposition</b>		–	○	–	○	△	○	page 75	
<b>Mode de mesure de la lumière</b>	Évaluative	–	○*	○	○*	–	–	page 74	
	Prédominance centrale	–	○	–	○	–	–		
	Spot	–	○	–	○	–	–		
<b>Balance Blancs</b>		–	○	○	○	△	○	page 79	

Fonction	📷 Prise de vue					📺 Vidéo	Page de référence
<b>Effet photo</b>	–	○	○	○	△	○	page 81
<b>Vitesse ISO</b>	– <sup>(1)</sup>	○	○	○	– <sup>(1)</sup>	– <sup>(1)</sup>	page 83

\* Paramètre par défaut

○ Paramètre disponible

△ Le paramètre ne peut être sélectionné que pour la première image.

■ (Zone ombrée) : le paramètre est mémorisé même lorsque l'appareil photo est mis hors tension.

<sup>(1)</sup> La vitesse ISO est réglée automatiquement.

À l'exception des paramètres [Date/Heure], [Langue] et [Système vidéo], les valeurs par défaut de tous les autres paramètres de menu et des éléments modifiés à l'aide des boutons de l'appareil photo peuvent être rétablies en une seule opération (page 144).