

# Canon

## CANON INC.

30-2 Shimomaruko 3-chome, Ohta-ku, Tokyo 146-8501, Japan

## Europe, Afrique & Moyen-Orient

### CANON EUROPA N.V.

PO Box 2262, 1180 EG Amstelveen, The Netherlands

### CANON (UK) LTD

For technical support, please contact the Canon Help Desk:  
P.O. Box 431, Wallington, Surrey, SM6 0XU, UK  
Tel: (08705) 143723 Fax: (08705) 143340  
email: customer.services@cbs.canon.co.uk

### CANON COMMUNICATION & IMAGE FRANCE S.A.

102 Avenue du Général de Gaulle,  
92257 LA GARENNE COLOMBES CEDEX, France  
Tél : 01.41.99.70.70 Fax : 01.41.99.79.50  
http://www.cci.canon.fr

### CANON DEUTSCHLAND GmbH

Postfach 100401, 47704 Krefeld, Germany  
Customer Hotline: 0180/5006022 (0,12 €/ Min.)  
www.canon.de

### CANON ITALIA S.P.A.

Palazzo L, Strada 6, 20089 Milanofiori - Rozzano (MI), Italy  
Tel: 02/8248.1 Fax: 02/8248.4604  
Pronto Canon: 02/8249.2000  
E-mail: supporto@canon.it  
http://www.canon.it

### CANON ESPAÑA S.A.

C/Joaquin Costa, 41 - 28002 Madrid, Spain  
Fax: (91) 411 5448 Tel: (91) 538 4500  
Tel. Atención al Cliente: 901.301.301  
Help Desk: 906.301.255  
http://www.canon.es

### CANON BELGIUM N.V. / S.A.

Bessenvelddstraat 7, B - 1831 Diegem, Belgium  
Tel.: (02) 722.04.11 Fax: (02) 721.32.74  
Helpdesk : 0900-10627  
http://www.canon.be

### CANON LUXEMBOURG S.A.

Rue des Jones 21, L-1818 Howald, Luxembourg  
Tel.: (0352) 48 47 961 Fax: (0352) 48 47 96234  
Helpdesk : 900-74100  
http://www.canon.lu

### CANON NEDERLAND N.V.

Neptunusstraat 1, 2132 JA Hoofddorp, The Netherlands  
Tel.: 023 - 5 670 123 Fax: 023 - 5 670 124  
Helpdesk: 023 - 5 681 681  
http://www.canon.nl

### CANON DANMARK A/S

Knud Højgaard Vej 1, DK-2860 Søborg, Denmark  
Phone: +45 44 88 26 66  
http://www.canon.dk

### CANON NORGE AS

Hallagerbakken 110, Postboks 33, Holmlia, 1201 Oslo, Norway  
Tlf: 22 62 93 21 Faks: 22 62 06 15  
E-mail: helpdesk@canon.no  
http://www.canon.no

### Finlande

### CANON OY

Huopalahdentie 24, 00350 Helsinki, Finland  
Puhelin: 010 54420 Fax 010 544 4630  
HelpDesk 0600 0 22606 (1,67 euro/min + pvvm)  
Sähköposti: helpdesk@canon.fi  
http://www.canon.fi

### CANON SVENSKA AB

Gustav III:s Boulevard 26, S-169 88 Solna, Sweden  
Helpdesk: 08-744 8620 Fax 08-744 8527  
http://www.canon.se

### CANON (SCHWEIZ) AG

Industriestrasse 12, 8305 Dietlikon, Switzerland  
Consumer Imaging Group  
Tel. 01-835-61 61  
Hotline 0900 57 55 20 (CHF 2.13/min)  
http://www.canon.ch

### Autriche

### CANON GES.M.B.H.

Zetschegasse 11, A - 1230 Wien, Austria  
Helpdesk Tel.: 01 66 146 412  
Fax: 01 66 146 413  
http://www.canon.at

### Portugal

### SEQUE SOC.NAC.EQUIP., LDA.

Pr. Alegria, 58-2° C, 1269-149 Lisboa, Portugal  
Tel: +0121 324 28 30 Fax: +0121 347 27 51  
http://www.seque.pt

Canon DIGITAL CAMERA

DIGITAL  
IXUS II

Guide d'utilisation de l'appareil photo

# Canon DIGITAL IXUS II

## Guide d'utilisation de l'appareil photo



# DiGiC

- Veuillez lire la section *À lire en priorité* (p. 7).
- Pour plus d'informations sur l'installation des logiciels et le téléchargement des images, veuillez consulter le *Guide de démarrage des logiciels*.
- Veuillez également lire le guide d'utilisation de l'imprimante fourni avec votre imprimante Canon.

Exif Print



DIRECT  
PRINT



BUBBLE JET  
DIRECT

## Diagramme et guides de référence



Ce guide

**Prise de vue avec l'appareil photo**



Guide de démarrage des logiciels

**Installation des logiciels**



Ce guide

**Connexion de l'appareil photo à un ordinateur**



Guide de démarrage des logiciels

**Téléchargement des images sur un ordinateur**



Guide d'utilisation de l'imprimante

**Utilisation de l'imprimante et impression**

Cet appareil photo numérique est conçu pour un fonctionnement optimal avec des accessoires d'appareil photo numérique de marque Canon d'origine (« Accessoires de marque Canon »).

Vous pouvez utiliser des accessoires d'une marque autre que Canon avec cet appareil photo numérique. Toutefois, Canon n'offre aucune garantie et n'est pas responsable pour les dommages causés par l'utilisation d'accessoires d'une marque autre que Canon.

## **Température du boîtier de l'appareil**

Si vous utilisez l'appareil photo pendant un temps assez long, son boîtier risque de chauffer. Tenez compte de cette remarque et prenez les précautions nécessaires lorsque vous utilisez l'appareil de façon prolongée.

## **À propos de l'écran LCD**

L'écran LCD est fabriqué avec des techniques de très haute précision. Plus de 99,99 % des pixels répondent à la spécification demandée. Moins de 0,01 % des pixels peuvent parfois ne pas fonctionner ou s'afficher sous la forme de points noirs ou rouges. Cela n'a aucune incidence sur l'image prise et ne constitue nullement un défaut de fonctionnement.





## **Format vidéo**

Veillez régler le format du signal vidéo de l'appareil photo en fonction de celui utilisé dans votre région avant de l'utiliser avec un écran de télévision (p. 146).

## **Chargement de la pile de sauvegarde de la date et de l'heure**

- L'appareil photo comporte une pile intégrée rechargeable au lithium qui sauvegarde la date, l'heure et d'autres paramètres de l'appareil. Cette pile se recharge lorsque la batterie principale est insérée dans l'appareil photo. Lorsque vous venez d'acquérir l'appareil photo, insérez-y une batterie chargée ou utilisez le kit adaptateur secteur (vendu séparément) pendant au moins 4 heures pour charger la pile de sauvegarde de la date et de l'heure. Elle se chargera même lorsque l'appareil photo est mis hors tension.
- Si le menu Date/Heure s'affiche lorsque l'appareil photo est mis sous tension, cela signifie que la charge de la pile de sauvegarde de la date et de l'heure est insuffisante. Rechargez-la selon la description ci-dessus.

### Conventions utilisées dans le texte

Les icônes situées à l'extrémité droite des barres de titre indiquent les modes de fonctionnement applicables. Comme dans l'exemple ci-dessous, la procédure peut être effectuée en mode  (Auto),  (Manuel),  (Manuel/Assemblage) ou  (Vidéo).

#### Utilisation du retardateur



ce symbole indique des problèmes pouvant affecter le fonctionnement de l'appareil photo.



ce symbole indique des rubriques supplémentaires complétant les procédures de fonctionnement de base.

Dans ce guide, il est fait référence à la carte mémoire SD (Secure Digital, système de protection du droit d'auteur) sous la dénomination « carte SD ».

### Vous avez des questions ? Consultez d'abord cette rubrique

- Comment parcourir les menus ?

Consultez la section ***Sélection des menus et des paramètres*** (p. 44).

- Quels paramètres sont disponibles sous chaque fonction ?

et

Mes paramètres seront-ils conservés une fois l'appareil photo hors tension ?

Consultez la section ***Fonctions disponibles dans chaque mode de prise de vue*** (p. 192).

- Qu'en est-il de l'impression ?

Consultez la section ***À propos de l'impression*** (p. 116).

- Quelles sont les fonctions disponibles via le menu ?

Consultez la section ***Menu FUNC.*** (p. 148).

Consultez la section ***Menu Enreg.*** (p. 150).

Consultez la section ***Menu Lecture*** (p. 152).

Consultez la section ***Menu Configurer*** (p. 154).





Consultez la section ***Menu Mon profil*** (p. 158).

# Index des vues miniatures

Démarrage rapide	14
Préparation de l'appareil	16
Fonctions de base	32
Prise de vue	58
Lecture	93
Effacement	113
Paramètres d'impression/de transfert d'image	116
Connexion de l'appareil photo à un ordinateur/téléviseur	142
Listes des options de menu et des messages	148
Annexes	166
Dépannage	168
Caractéristiques	172

Les éléments marqués d'un  sont des listes ou des tableaux qui résument les fonctions ou procédures de l'appareil photo.

<b>À lire en priorité</b> .....	<b>7</b>
Veuillez lire ce qui suit .....	7
Précautions de sécurité .....	8
Prévention des dysfonctionnements .....	13
<b>Démarrage rapide</b> .....	<b>14</b>
<b>Guide des composants</b> .....	<b>16</b>
<b>Préparation de l'appareil photo</b> .....	<b>21</b>
Chargement de la batterie .....	21
Installation de la batterie .....	23
Installation de la carte SD .....	25
Réglage de la date et de l'heure .....	28
Paramétrage de la langue .....	30
<b>Fonctions de base</b> .....	<b>32</b>
Mise sous tension et hors tension .....	32
Utilisation de l'écran LCD .....	34
Informations affichées sur l'écran LCD .....	36
Utilisation de l'écran de visée .....	40
Utilisation du zoom .....	41
Utilisation du bouton de prise de vue .....	42
Sélection des menus et des paramètres .....	44
<b>Personnalisation de l'appareil photo (paramètres de Mon profil)</b> .....	<b>53</b>
Modification des paramètres de Mon profil .....	53
Enregistrement des paramètres de Mon profil .....	55
<b>Prise de vue</b> .....	<b>58</b>
Prise de vue en mode Auto .....	58
Visualisation d'une image après la prise de vue .....	60
Modification des paramètres de résolution et de compression .....	61
⚡ Utilisation du flash .....	63
🌸 / ▲ Prises de vue en gros plan/à l'infini .....	65
Utilisation du zoom numérique .....	67
📺 Prise de vue en continu .....	68
🕒 Utilisation du retardateur .....	69

Prise de vue en mode Manuel .....	70
Prise de vue en mode Vidéo .....	71
Prise de vue en mode Assemblage .....	73
Verrouillage de la mise au point (mémorisation d'autofocus) .....	76
Verrouillage du paramètre d'exposition (mémorisation d'exposition) ..	78
Verrouillage du paramètre d'exposition au flash (mémorisation d'exposition au flash) .....	79
Passage d'un mode d'autofocus à un autre .....	80
 Passage d'un mode de mesure de la lumière à un autre .....	81
Ajustement de la compensation d'exposition .....	82
Prise de vue en mode Obtur. Lent .....	83
Réglage de la balance des blancs .....	85
Modification de l'effet photo .....	88
Réglage de la vitesse ISO .....	89
Réglage de la fonction Rotation auto .....	90
Réinitialisation du numéro des fichiers .....	91
<b>Lecture .....</b>	<b>93</b>
Affichage d'images individuelles .....	93
 Agrandissement des images .....	94
 Affichage des images par séries de neuf (lecture d'index) .....	95
Lecture de vidéos .....	97
Édition des vidéos .....	100
Rotation d'images à l'écran .....	102
Ajout de mémos vocaux aux images .....	104
Automatisation de la lecture (diaporamas) .....	107
Protection des images .....	112
<b>Effacement .....</b>	<b>113</b>
 Effacement d'images uniques .....	113
Effacement de toutes les images .....	114
Formatage des cartes SD .....	115
<b>Impression .....</b>	<b>116</b>
À propos de l'impression .....	116
Connexion à une imprimante .....	120
Impression .....	124
Réglage des paramètres d'impression (fonction d'impression directe) .....	126
Définition des paramètres d'impression DPOF .....	131

<b>Paramètres de transmission des images (ordre de transfert DPOF) .....</b>	<b>140</b>
Sélection des images pour le transfert.....	140
<b>Téléchargement d'images sur un ordinateur .....</b>	<b>142</b>
Connexion de l'appareil photo à un ordinateur à l'aide du câble USB .....	142
Téléchargement direct depuis une carte SD.....	145
<b>Prise de vue ou lecture sur un écran de télévision .....</b>	<b>146</b>
<b>Listes des options de menu et des messages .....</b>	<b>148</b>
Menu FUNC. ....	148
Menu Enreg. ....	150
Menu Lecture.....	152
Menu Configurer.....	154
Menu Mon profil.....	158
Rétablissement des valeurs par défaut des paramètres.....	161
Liste des messages .....	162
<b>Annexes .....</b>	<b>166</b>
Utilisation d'un kit adaptateur secteur (vendu séparément).....	166
Soins et entretien de l'appareil photo .....	167
<b>Dépannage .....</b>	<b>168</b>
<b>Caractéristiques .....</b>	<b>172</b>
<b>Index .....</b>	<b>179</b>
<b>Fonctions disponibles dans chaque mode de prise de vue .....</b>	<b>192</b>



## **Veillez lire ce qui suit**

### **Prises de vues test**

Avant d'envisager de prendre en photo des sujets importants, nous vous recommandons vivement de faire plusieurs essais de prise de vue pour confirmer que l'appareil photo fonctionne et que vous l'utilisez correctement.

Veillez noter que Canon, ses filiales et revendeurs ne peuvent être tenus responsables de dommages consécutifs au dysfonctionnement d'un appareil photo ou d'un accessoire, y compris les cartes mémoire SD, se traduisant par l'impossibilité d'enregistrer une image ou l'enregistrement de celle-ci dans un format non lisible par le système.

### **Avertissement contre l'atteinte au droit d'auteur**

Veillez noter que les appareils photo numériques Canon sont destinés à un usage privé. Ils ne pourront en aucun cas être utilisés d'une façon susceptible d'enfreindre ou de contrevenir aux lois et règlements internationaux ou nationaux en matière de droits d'auteur. Il convient de signaler que, dans certains cas, la copie d'images issues de spectacles, expositions ou d'autres biens à usage commercial au moyen d'un appareil photo ou de tout autre dispositif peut contrevenir à des lois en matière de droits d'auteur ou autres droits légaux, même si lesdites prises de vues ont été effectuées à des fins privées.

### **Limites de garantie**

Pour plus d'informations sur la garantie de votre appareil photo, veuillez consulter la brochure sur le système de garantie européenne de Canon, qui accompagne votre appareil photo.

**Pour obtenir la liste des centres d'assistance Canon, veuillez vous reporter au verso de cette brochure ou à la brochure sur le système de garantie européenne.**

## Précautions de sécurité

- Avant d'utiliser l'appareil photo, veuillez lire attentivement les précautions de sécurité exposées ci-après. Veillez à toujours utiliser l'appareil photo de manière appropriée.
- Les précautions de sécurité indiquées dans les pages suivantes ont pour but de vous présenter le fonctionnement adéquat de l'appareil et de ses accessoires, cela afin d'éviter tout risque de dommages corporels et matériels.
- Dans les pages suivantes, le terme d'équipement fait essentiellement référence à l'appareil photo et à ses accessoires d'alimentation, tels que le chargeur de batterie et l'adaptateur secteur compact (vendu séparément).

### **Rangement des cartes SD**

Rangez la carte mémoire SD hors de portée des enfants. Elle peut être avalée par accident. En cas d'ingestion, consultez immédiatement un médecin.

### **Avertissements**

- **Ne dirigez pas l'appareil photo vers soleil ou une autre source de lumière intense qui pourrait endommager votre vue.**
- **Ne déclenchez pas le flash à proximité des yeux d'une personne ou d'un animal.** La lumière intense générée par le flash pourrait en effet endommager la vue. Si le sujet est un enfant en bas âge, respectez une distance d'au moins un mètre (39 pouces).
- **Rangez cet équipement hors de portée des enfants.** Tout dommage accidentel causé par un enfant à l'appareil photo ou aux batteries risque d'entraîner des blessures graves chez celui-ci. De plus, placée autour du cou de l'enfant, la courroie présente un risque de strangulation.
- **N'essayez pas de démonter ou de modifier une pièce de l'équipement qui n'est pas expressément décrite dans ce guide.** Tout démontage ou modification peut provoquer une décharge électrique haute tension. Les inspections, modifications et réparations internes doivent être effectuées par un personnel agréé par votre revendeur ou par un centre d'assistance Canon.

- 
- **Pour éviter tout risque de décharge électrique haute tension, ne touchez pas au flash de l'appareil s'il a été endommagé.** De même, ne touchez jamais aux parties internes de l'équipement qui seraient exposées à la suite d'un endommagement. Vous risquez de recevoir une décharge électrique haute tension. Contactez dès que possible votre revendeur ou le centre d'assistance Canon le plus proche.
- 
- **Arrêtez immédiatement d'utiliser l'équipement si de la fumée ou des émanations nocives s'en dégagent.** Le non-respect de cette consigne risque de provoquer un incendie ou une décharge électrique. Mettez immédiatement l'appareil photo hors tension, retirez la batterie ou débranchez le cordon d'alimentation du secteur. Assurez-vous que le dégagement de fumée ou d'émanations cesse. Veuillez contacter votre revendeur ou le centre d'assistance Canon le plus proche.
- 
- **Arrêtez immédiatement d'utiliser votre équipement à la suite d'une chute ou si le boîtier est endommagé.** Le non-respect de cette consigne risque de provoquer un incendie ou une décharge électrique. Mettez immédiatement l'appareil photo hors tension, retirez la batterie ou débranchez le cordon d'alimentation du secteur. Veuillez contacter votre revendeur ou le centre d'assistance Canon le plus proche.
- 
- **Ne laissez pas l'équipement entrer en contact avec de l'eau ou être immergé dans de l'eau ou tout autre liquide.** Évitez également toute infiltration de liquides dans l'appareil. Cet appareil photo n'est pas étanche. Si le boîtier a été en contact avec des liquides ou de l'air salin, essuyez-le avec un chiffon doux et absorbant. Si de l'eau ou d'autres matières étrangères s'infiltrent dans l'appareil photo, mettez-le immédiatement hors tension, retirez la batterie ou débranchez le cordon d'alimentation du secteur. En continuant à utiliser l'équipement, vous vous exposez à des risques d'incendie ou de décharge électrique. Veuillez contacter votre revendeur ou le centre d'assistance Canon le plus proche.
- 
- **N'utilisez pas de substances contenant de l'alcool, du benzène, des diluants ou d'autres substances inflammables pour nettoyer l'équipement ou assurer son entretien.** L'utilisation de telles substances est de nature à provoquer un incendie.
-

- 
- **Retirez le cordon d'alimentation régulièrement et nettoyez la poussière et la saleté qui s'accablent sur la prise, l'extérieur de la prise secteur et les zones environnantes.** Dans des environnements poussiéreux, humide ou gras, la poussière qui s'accablent autour de la prise sur une longue période de temps peut devenir saturée d'humidité et provoquer un court-circuit, entraînant des risques d'incendie.
- 
- **Il ne faut pas couper, endommager ni modifier le câble d'adaptateur secteur ou y déposer des objets pesants.** Ces actions risquent d'occasionner un court-circuit et de provoquer un incendie ou une décharge électrique.
- 
- **Ne manipulez pas le cordon d'alimentation lorsque vos mains sont humides.** Vous risquez de recevoir une décharge électrique. Lorsque vous débranchez le cordon, prenez bien soin de tenir la partie rigide de la fiche. En tirant sur la partie flexible du cordon, vous risquez d'endommager ou de dénuder le fil ou l'isolant, ce qui peut provoquer un incendie ou une décharge électrique.
- 
- **N'utilisez que des accessoires d'alimentation recommandés.**  
L'utilisation de sources d'alimentation non recommandées expressément pour cet équipement peut provoquer une surchauffe, une déformation du matériel, un incendie, une décharge électrique ou d'autres incidents.
- 
- **Ne placez pas la batterie près d'une source de chaleur. Ne l'exposez pas à une flamme ou une source de chaleur directe.** Ne la plongez en aucun cas dans l'eau. Une telle exposition pourrait endommager la batterie et provoquer une fuite de liquides corrosifs, déclencher un incendie, une décharge électrique, une explosion ou occasionner des blessures graves.
- 
- **N'essayez pas de démonter, transformer ou chauffer la batterie.** Cela risque d'entraîner une explosion provoquant des blessures graves. En cas de problème, nettoyez immédiatement à grande eau toute partie du corps, y compris les yeux et la bouche, ou les vêtements ayant été en contact avec les composants internes d'une batterie. En cas de contact des yeux ou de la bouche avec ces substances, rincez immédiatement et abondamment à l'eau claire et consultez un médecin.
- 
- **Évitez de faire tomber la batterie ou de lui faire subir des chocs violents susceptibles d'endommager le boîtier.** Cela risque d'entraîner des fuites et d'occasionner des blessures.
-

- 
- **Ne court-circuitez pas les bornes de la batterie avec des objets métalliques, tels qu'un porte-clés.** Cela risque d'entraîner une surchauffe et d'occasionner des brûlures et d'autres blessures. Pour transporter ou ranger la batterie, utilisez le couvre-bornes fourni à cet effet.
- 
- **Avant de jeter une batterie, recouvrez les bornes avec de l'adhésif ou un autre type d'isolant afin d'éviter tout contact direct avec d'autres objets.** Tout contact avec les composants métalliques d'autres objets présents dans le conteneur à déchets peut entraîner un incendie ou une explosion. Débarrassez-vous de votre batterie dans des centres spécialisés dans le traitement des déchets, s'il en existe dans votre région.
- 
- **N'utilisez que des batteries et des accessoires recommandés.** L'utilisation de batteries non recommandées expressément pour cet équipement peut entraîner des explosions ou des fuites et, par conséquent, présenter des risques d'incendie, de blessure et de détérioration de l'environnement.
- 
- **Utilisez le chargeur indiqué pour charger la batterie NB-3L.** L'utilisation d'autres chargeurs peut provoquer une surchauffe, une déformation de l'équipement, un incendie ou une décharge électrique.
- 
- **Débranchez le chargeur de batterie et l'adaptateur secteur compact de l'appareil et de la prise secteur après la recharge et lorsqu'ils ne sont pas utilisés afin d'éviter tout risque d'incendie ou tout autre danger.** Une utilisation en continu sur une longue durée risque de provoquer une surchauffe et une déformation de l'unité et donc un risque d'incendie.
- 
- **La borne prévue sur l'appareil photo pour le cordon d'alimentation compact fourni est conçue exclusivement pour cet appareil photo.** Ne l'utilisez pas avec d'autres produits ou batteries. Vous risqueriez de provoquer un incendie et d'être exposé à d'autres dangers.
- 

### **Précaution concernant les champs magnétiques**

Les objets sensibles aux champs magnétiques (par exemple les cartes de crédit) doivent être tenus à distance du haut-parleur de l'appareil photo, sans quoi ils sont susceptibles de perdre des données ou de cesser de fonctionner.

## Précautions

- 
- **Évitez d'utiliser, de placer ou d'entreposer l'équipement dans des endroits exposés directement aux rayons solaires ou à des températures élevées, tels que le tableau de bord ou le coffre d'une voiture.**

L'exposition à la lumière solaire et à une chaleur intenses peut causer des fuites de la batterie, sa surchauffe ou son explosion et par conséquent, provoquer un incendie, des brûlures ou d'autres blessures. Des températures élevées risquent également de déformer le boîtier. Lorsque vous utilisez l'adaptateur secteur compact pour charger la batterie ou mettre l'appareil sous tension, assurez-vous que l'endroit est bien aéré.

- 
- **Ne placez pas l'équipement dans un endroit humide ou poussiéreux.** Vous risquez d'occasionner un incendie, une décharge électrique ou d'autres dommages.

- 
- **Prenez soin de ne pas cogner l'appareil photo ou de l'exposer à des chocs violents susceptibles de provoquer des blessures ou d'endommager l'équipement lorsque vous le tenez par la dragonne.**

- 
- **Prenez soin de ne pas placer vos doigts devant le flash lorsque vous prenez une photo.** Évitez également de toucher le flash après avoir pris plusieurs photos successives. Vous risqueriez de vous brûler.

- 
- **Ne déclenchez pas le flash lorsque l'objectif n'est pas propre (présence de poussière, de saleté ou de corps étrangers).** L'accumulation de chaleur qui résulterait d'une telle utilisation pourrait l'endommager.

- 
- **Assurez-vous que le chargeur de batterie est branché dans une prise secteur de la valeur nominale spécifiée, et non d'une valeur supérieure.** La prise du chargeur de batterie varie selon les régions.

- 
- **N'utilisez pas le chargeur de batterie si le câble ou la prise a subi un endommagement ou encore si la prise n'est pas complètement insérée dans la prise secteur.**

- 
- **Ne mettez pas des objets métalliques (comme des aiguilles ou des clés) ou de la saleté en contact avec les bornes ou la prise du chargeur.**

- 
- **Si vous utilisez l'appareil photo pendant une durée prolongée, son boîtier risque de chauffer.** Soyez prudent lorsque vous utilisez l'appareil pendant une période assez longue, car vos mains sont susceptibles de ressentir une sensation de brûlure.
-

## Prévention des dysfonctionnements

### **Évitez les champs magnétiques puissants**

Ne placez jamais l'appareil à proximité de moteurs électriques ou de tout autre équipement générant des champs électromagnétiques puissants. L'exposition à des champs magnétiques puissants risque d'entraîner des dysfonctionnements ou d'altérer des données d'image.

### **Évitez les problèmes liés à la condensation**

Les brusques variations de température imposées à l'équipement peuvent entraîner la formation de condensation (gouttelettes d'eau) sur ses surfaces internes et externes. Pour éviter cela, placez l'équipement dans un sac plastique hermétique et laissez-le s'adapter doucement aux variations de température avant de le sortir du sac.

### **Si de la condensation se forme à l'intérieur de l'appareil photo**

Si vous constatez la présence de condensation, arrêtez immédiatement d'utiliser l'appareil photo. Si vous continuez de l'utiliser, vous risquez de l'endommager. Retirez la carte SD et la batterie ou l'adaptateur secteur compact (s'il est connecté) de l'appareil, puis attendez que toute trace d'humidité ait disparu avant de réutiliser l'appareil photo.

### **Stockage prolongé**

Lorsque vous ne comptez pas utiliser l'appareil photo pendant une période prolongée, retirez la batterie et rangez l'appareil dans un endroit sûr. Si vous laissez la batterie dans l'appareil photo lorsqu'il n'est pas utilisé, la batterie se décharge, ce qui risque d'endommager l'appareil. Veuillez toutefois noter que les paramètres de date, d'heure et les autres réglages de l'appareil photo peuvent reprendre leurs valeurs par défaut si la batterie a été retirée pendant plus de trois semaines. Suivez les instructions figurant dans ce guide pour redéfinir les paramètres voulus.

## Démarrage rapide

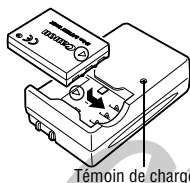

Témoin de charge

### 1 Chargez la batterie (p. 21).

Chargez la batterie grâce au chargeur fourni. Le chargement est terminé lorsque le témoin de charge passe de l'orange au vert.

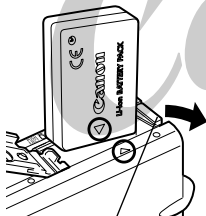

Verrou de batterie

### 2 Installez la batterie (p. 23).

Faites glisser le couvercle du logement de la carte SD ou du compartiment à pile pour l'ouvrir et appuyez sur le verrou de batterie tout en insérant celle-ci.

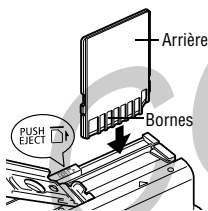

### 3 Installez la carte SD (p. 25).

- Insérez la carte SD dans la partie inférieure de l'appareil jusqu'à enclenchement, comme le présente l'illustration.
- Ne touchez pas les bornes et ne les mettez pas en contact avec des objets métalliques.



### 4 Placez le sélecteur de mode sur la position (Auto) (p. 20).



Témoin d'alimentation

### 5 Mettez l'appareil sous tension (p. 32).

Appuyez sur le bouton **ON/OFF** jusqu'à ce que le témoin d'alimentation s'allume.





## 6 Mise au point (p. 42).

Visez le sujet avec l'appareil photo et appuyez en douceur (jusqu'à mi-course) sur le bouton de prise de vue. Deux signaux sonores sont émis lorsque l'autofocus est réglé.



## 7 Prenez la photo (p. 43).

Appuyez à fond sur le bouton de prise de vue. Vous entendez le son du déclencheur lorsque la prise de vue est terminée.



## 8 Affichez l'image enregistrée (p. 60).

L'image enregistrée s'affiche pendant environ 2 secondes. Pour que l'image reste affichée, gardez votre doigt sur le bouton de prise de vue ou maintenez-le enfoncé jusqu'à ce que vous appuyiez sur le bouton **SET**, puis relâchez les deux boutons.



### Pour supprimer immédiatement l'image affichée

1. Appuyez sur le bouton  pendant que l'image est affichée.
2. Vérifiez que [Effacer] est sélectionné, puis appuyez sur le bouton **SET**.

- Réglez la date et l'heure si le menu Date/Heure s'affiche (p. 28).
- Vous pouvez changer la langue d'affichage des menus (p. 30).
- Pour afficher les autres clichés, consultez la section *Lecture* (p. 93).
- Lorsque vous avez terminé d'utiliser l'appareil photo, appuyez sur le bouton **ON/OFF** pour le mettre hors tension.



## Vue avant

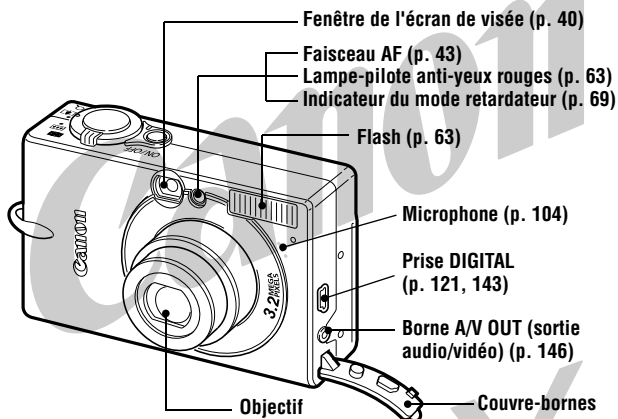

**Les câbles suivants permettent de connecter l'appareil photo à un ordinateur ou à une imprimante.**

- Ordinateur (p. 143)  
Câble d'interface USB IFC-300PCU (fourni avec l'appareil photo)
- Imprimante compatible avec la fonction d'impression directe (série CP, vendue séparément) (p. 121)  
Câble de liaison directe DIF-100  
(fourni avec les imprimantes compatibles avec la fonction d'impression directe)
- Imprimante à bulle d'encre compatible avec la fonction d'impression directe (vendue séparément) (p. 122)  
Veuillez consulter le *Guide de démarrage rapide* de l'imprimante à bulle d'encre.

Veuillez consulter la *Carte du système* fournie avec l'appareil photo pour connaître les imprimantes compatibles avec la fonction d'impression directe.

## Vue arrière

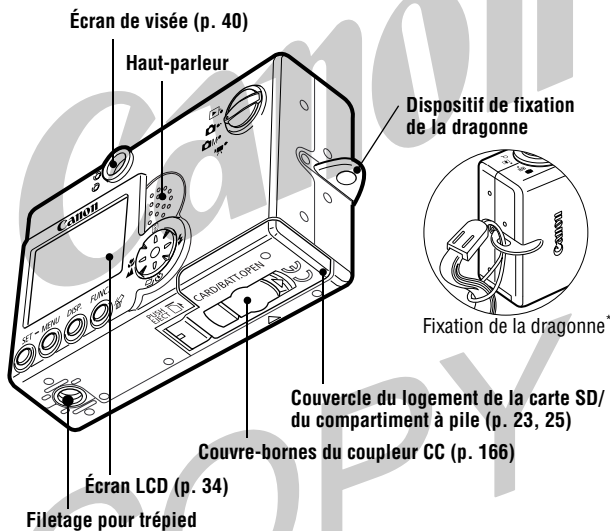

\* Prenez garde à ne pas faire de mouvements brusques avec l'appareil photo ou à ne pas heurter d'autres objets lorsque vous le tenez par la dragonne.

## Panneau de commandes

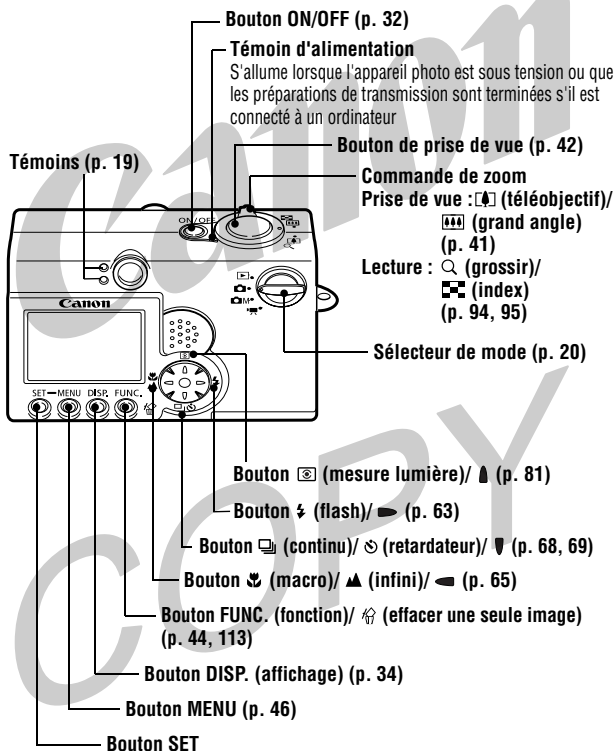

## Témoins

Les témoins situés à côté de l'écran de visée s'allument ou clignotent lorsque vous appuyez sur le bouton **ON/OFF** ou sur le bouton de prise de vue.

### Témoin supérieur

**Vert :** Prêt à prendre la photo

**Vert clignotant :** Enregistrement sur la carte SD/lecture sur la carte SD/  
effacement de la carte SD/transmission de données  
(lors d'une connexion à un ordinateur)

**Orange :** prêt à prendre la photo (flash allumé)

**Orange clignotant :** Prêt à prendre la photo (avertissement de bougé de l'appareil photo)

### Témoin inférieur

**Jaune :** Mode macro/mode infini/verrouillage de la mise au point (méthode 2, p. 76)

**Jaune clignotant :** Mise au point difficile (émission d'un signal sonore)  
Bien qu'il soit possible d'appuyer sur le bouton de prise de vue, il est conseillé d'utiliser le verrouillage de la mise au point (p. 76).

## Sélecteur de mode

Utilisez le sélecteur de mode pour choisir le mode de fonctionnement de l'appareil photo.

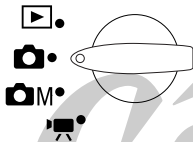

### Mode de prise de vue

#### (Auto)

La plupart des paramètres sont sélectionnés automatiquement par l'appareil photo (p. 58).

#### M (Manuel)

La compensation d'exposition, la balance des blancs, l'effet photo et d'autres paramètres peuvent être sélectionnés manuellement (p. 70).

#### (Vidéo)



Permet de prendre des clips vidéo (p. 71).

### Mode de lecture

#### (Lecture)

- Affichez ou supprimez des images de la carte SD (p. 93, 113).
- Téléchargez et affichez des images sur un ordinateur connecté (p. 142).
- Imprimez des images directement sur une imprimante connectée (p. 116).



- L'icône  ou  s'affiche sur l'écran LCD lorsqu'une imprimante (vendue séparément) est connectée.
- L'écran LCD s'éteint lorsqu'un ordinateur est connecté.

## Chargement de la batterie

Utilisez les procédures suivantes pour charger la batterie lors de la première utilisation de l'appareil photo ou lorsque le message « Changer la batterie » s'affiche.

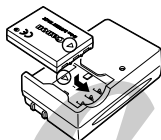

### 1 Insérez la batterie dans le chargeur.

Alignez la batterie en fonction des flèches indiquées sur celle-ci et sur le chargeur. Insérez correctement la batterie.



Témoin de charge

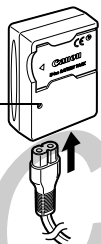

### 2 Les noms et les types de modèles de chargeur de batterie varient selon les régions

(Pour le modèle CB-2LU)

**Branchez le chargeur de batterie dans une prise électrique.**

(Pour le modèle CB-2LUE)

**Reliez le cordon d'alimentation au chargeur de batterie et branchez-le dans une prise électrique.**

- Le témoin de charge émet une lumière orange pendant le chargement de la batterie. Il passe au vert lorsque le chargement est terminé.
- Après le chargement, débranchez le chargeur de batterie et retirez celle-ci.



Afin de protéger la batterie et d'allonger sa durée de vie, ne la chargez pas pendant plus de 24 heures.



- La batterie étant au lithium-ion, il n'est pas nécessaire de la décharger complètement avant de la recharger. Elle peut être rechargée à tout moment.
- Comptez environ 95 minutes pour charger complètement la batterie, en partant d'un état de décharge totale (estimation basée sur le standard de test de Canon). Il est conseillé d'effectuer le chargement lorsque la température est comprise dans une plage entre 5 ° et 40 °C (41 ° et 104 °F).
- Le temps de chargement peut varier en fonction de la température ambiante et de l'état de charge de la batterie.
- Consultez la section *Capacité de la batterie* (p. 175).
- Il se peut que vous entendiez du bruit pendant le chargement. Il ne s'agit pas d'un dysfonctionnement.

## Précautions de manipulation

- Veillez à ce que les bornes de la batterie ( $\oplus$   $\ominus$ ) soient dans un état de propreté constant. Des bornes sales risquent de provoquer un mauvais contact entre la batterie et l'appareil photo. Essuyez les bornes avec un mouchoir ou un chiffon sec avant de charger ou d'utiliser la batterie.
- Ne retournez pas rapidement le chargeur de batterie et évitez de le secouer lorsque la batterie s'y trouve. Celle-ci pourrait être éjectée.
- À basses températures, les performances de la batterie peuvent diminuer et l'icône de batterie faible peut s'afficher plus tôt que d'habitude. Dans ces conditions, réchauffez la batterie en la plaçant dans une poche immédiatement avant de l'utiliser. Cependant, vérifiez que la poche ne contient aucun objet métallique susceptible d'entraîner un court-circuit, tel qu'un porte-clés, etc.
- Ne placez aucun objet tel que nappes, tapis, oreillers ou coussins sur le chargeur de batterie en cours de chargement. La chaleur s'accumulerait à l'intérieur et pourrait provoquer un incendie.
- Ne chargez pas de batterie autre que la batterie NB-3L dans ce chargeur.
- La batterie continue à se décharger lentement lorsqu'elle est installée dans l'appareil photo, même hors tension, ou dans le chargeur. Cela réduit sa durée de vie.
- Ne laissez aucun objet métallique tel qu'un porte-clés toucher les bornes  $\oplus$  et  $\ominus$  (figure A), car cela peut endommager la batterie. Pour transporter la batterie ou la stocker lorsque vous ne l'utilisez pas, remplacez toujours le couvre-bornes (figure B) et rangez-la dans un endroit sec et frais. Rechargez-la complètement avant de l'utiliser à nouveau.
- Même les batteries chargées continuent de se décharger de façon naturelle. Il est conseillé de charger la batterie le jour où vous souhaitez l'utiliser, ou la veille, pour bénéficier d'une charge complète.
- Dans la mesure où le stockage d'une batterie complètement chargée pendant de longues périodes (environ un an) peut réduire sa durée de vie ou affecter ses performances, il est recommandé de l'utiliser dans l'appareil photo jusqu'à déchargement complet, puis de la stocker à température normale (23 °C/73 °F) ou inférieure. Si vous n'utilisez pas la batterie pendant de longues périodes, chargez-la puis déchargez-la entièrement dans l'appareil photo au moins une fois par an avant de la stocker de nouveau.
- Si les performances de la batterie diminuent considérablement même lorsqu'elle est chargée entièrement, sa durée de vie est dépassée et elle doit être remplacée.

Figure A



Figure B





## Installation de la batterie

Installez la batterie NB-3L (fournie).



Rechargez la batterie (p. 21) avant la première utilisation.

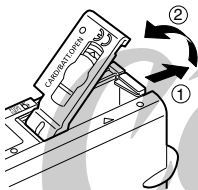

**1** Faites glisser le couvercle du logement de la carte SD ou du compartiment à pile en suivant les flèches.

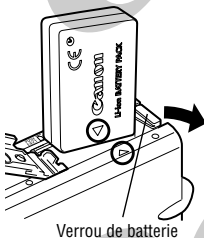

**2** Appuyez sur le verrou de batterie tout en insérant celle-ci jusqu'à ce que le verrou s'enclenche.

- Insérez correctement la batterie en alignant les flèches sur l'appareil photo et la batterie.
- Pour retirer la batterie, appuyez sur le verrou de batterie et enlevez-la.

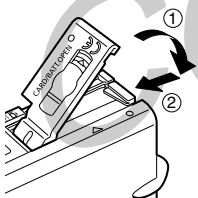

**3** Faites glisser le couvercle du logement de la carte SD ou du compartiment à pile pour le fermer.



- Ne mettez pas l'appareil hors tension et n'ouvrez pas le couvercle du logement de la carte SD ou du compartiment à pile lorsque le témoin supérieur situé à côté de l'écran de visée émet un clignotement vert. L'appareil photo est en train d'écrire, de lire, d'effacer ou de transmettre une image vers ou en provenance de la carte SD.
- Retirez la batterie lorsque vous n'utilisez pas l'appareil photo. Veuillez toutefois noter que les paramètres de date, d'heure et les autres réglages de l'appareil photo peuvent reprendre leurs valeurs par défaut si la batterie a été retirée pendant plus de trois semaines.



Utilisez un kit adaptateur secteur ACK900 (vendu séparément) lorsque vous vous servez de l'appareil de façon prolongée (p. 166).

## Charge de la batterie

Les icônes et messages suivants s'affichent lorsque la charge de la batterie est faible.



La charge de la batterie est faible. Rechargez-la dès que possible avant qu'il ne soit nécessaire de la charger pendant une longue durée.

Lorsque l'écran LCD est éteint, cette icône s'affiche lorsque vous appuyez sur le bouton , / , / , **DISP.**,  (mode M) ou **FUNC.**

### Changer la batterie

La charge de la batterie est insuffisante pour pouvoir faire fonctionner l'appareil photo. Remplacez-la immédiatement.



Consultez la section *Capacité de la batterie* (p. 175).

## Installation de la carte SD

### Languette de protection contre l'écriture

La carte SD dispose d'une languette de protection contre l'écriture. Si vous faites glisser cette languette vers le bas, l'enregistrement des données est impossible et les données existantes (par exemple les images) sont protégées. Faites glisser la languette vers le haut lorsque vous procédez à un enregistrement ou à un effacement sur la carte SD, ou que vous la formatez.



Mettez l'appareil photo hors tension et insérez la carte SD en suivant les procédures ci-dessous.

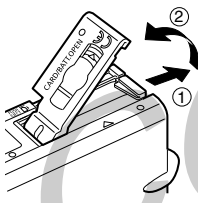

- 1 Faites glisser le couvercle du logement de la carte SD ou du compartiment à pile en suivant les flèches.**

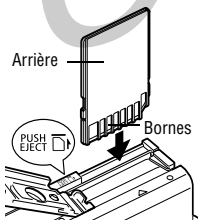

- 2 Insérez la carte SD.**

- Insérez la carte SD dans la partie inférieure de l'appareil jusqu'à enclenchement, comme le présente l'illustration.
- Ne touchez pas les bornes ou ne mettez pas en contact avec des objets métalliques.

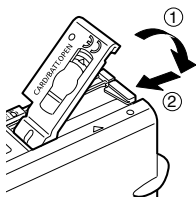

**3** Faites glisser le couvercle du logement de la carte SD ou du compartiment à pile pour le fermer.

### Pour retirer la carte SD

Appuyez sur la carte SD jusqu'à ce que vous entendiez un déclic, puis retirez-la.



- Étant donné que l'appareil photo est en train d'écrire, de lire, d'effacer ou de transmettre des données vers, ou en provenance de, la carte SD lorsque le témoin supérieur situé à côté de l'écran de visée émet un clignotement vert, n'effectuez jamais les actions suivantes à ce moment-là. Vous risqueriez de corrompre les données des images.
  - Soumettre le boîtier de l'appareil photo à des vibrations ou des chocs.
  - Mettre l'appareil photo hors tension ou ouvrir le couvercle du logement de la carte SD ou du compartiment à pile.
- Veuillez noter que des cartes SD formatées à l'aide d'un appareil photo d'un autre fabricant ou d'un ordinateur, ou formatées ou modifiées avec d'autres applications peuvent ralentir l'écriture sur la carte SD ou ne pas fonctionner correctement dans l'appareil photo.
- Il est conseillé d'utiliser des cartes SD formatées dans votre appareil photo (p. 115). La carte fournie avec l'appareil photo peut être utilisée sans autre formatage.



### Précautions de manipulation pour les cartes SD

- Les cartes SD sont des dispositifs électroniques de haute précision. Ne les pliez pas, n'exercez aucune pression sur elles et évitez-leur tout choc ou vibration.
- N'essayez pas de démonter ni de modifier la carte SD.
- Ne laissez pas de la poussière, de l'eau ou des corps étrangers entrer en contact avec les bornes situées à l'arrière de la carte. Ne touchez pas les bornes avec les mains ou des objets métalliques.
- N'enlevez pas l'étiquette d'origine de la carte SD et ne la recouvrez pas avec une autre étiquette ou un autocollant.
- Lorsque vous écrivez sur la carte SD, utilisez un stylo à pointe souple (par exemple un feutre). L'utilisation d'un stylo à pointe dure (par exemple un stylo à bille) ou un crayon peut endommager la carte SD ou altérer les données enregistrées.
- Dans la mesure où les données enregistrées sur la carte SD peuvent être endommagées ou effacées, en partie ou en totalité, du fait de parasites électriques, de l'électricité statique ou d'un dysfonctionnement de la carte, il est conseillé d'effectuer une copie de sauvegarde des données importantes.
- Les cartes SD supportent mal les brusques variations de température, qui peuvent entraîner la formation de condensation sur la carte et créer un dysfonctionnement. Pour éviter tout risque de condensation, placez la carte SD dans un sac plastique hermétique avant de changer d'environnement thermique et laissez à la carte le temps de s'adapter à la nouvelle température.
- Si de la condensation se forme sur la carte SD, mettez-la à température ambiante jusqu'à ce que les gouttelettes d'eau se soient évaporées de manière naturelle.
- N'utilisez pas ou n'entreposez pas de cartes SD dans les endroits mentionnés ci-dessous :
  - endroits sujets à la poussière et au sable ;
  - endroits pouvant présenter une humidité et des températures élevées.

### Précaution pour les cartes multimédias

Cet appareil photo est conçu pour un fonctionnement optimal avec des cartes SD authentiques de la marque Canon. Vous pouvez utiliser des cartes multimédias avec cet appareil. Canon n'offre toutefois aucune garantie concernant l'utilisation de ces cartes.

## Réglage de la date et de l'heure

Le menu Date/Heure apparaît la première fois que vous mettez l'appareil sous tension ou lorsque la charge de la batterie intégrée rechargeable au lithium est faible. Commencez à partir de l'étape 5 pour régler la date et l'heure.





Témoin d'alimentation

**1** Appuyez sur le bouton ON/OFF jusqu'à ce que le témoin d'alimentation soit vert.



**2** Appuyez sur le bouton MENU.

Le menu  (Enreg.) ou  (Lecture) s'affiche.



**3** Utilisez le bouton  /  pour sélectionner le menu  (Configurer).

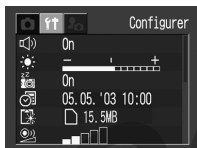

**4** Utilisez le bouton  /  pour sélectionner  et appuyez sur le bouton SET.

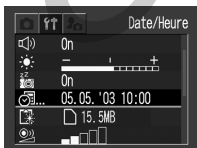



## 5 Réglez la date et l'heure.

- Utilisez le bouton / pour sélectionner un champ (année, mois, jour, heure, minute et format de date).
- Utilisez le bouton / pour changer sa valeur.



## 6 Appuyez sur le bouton SET.

Le réglage est terminé.



## 7 Appuyez sur le bouton MENU.

L'affichage revient au menu Enreg. ou Lecture.



- Veuillez noter que les paramètres de date et d'heure peuvent reprendre leurs valeurs par défaut si la batterie de l'appareil photo a été retirée pendant plus de trois semaines. Redéfinissez-les lorsque cela se produit.
- Le réglage de la date et de l'heure n'a pas pour effet de faire afficher ces données sur les images.



- Chargement de la pile de sauvegarde de la date et de l'heure
  - L'appareil photo comporte une pile intégrée rechargeable au lithium qui sauvegarde des paramètres tels que la date et l'heure. Cette pile se recharge lorsque la batterie se trouve dans l'appareil photo. Lorsque vous venez d'acquérir l'appareil photo, insérez-y une batterie chargée ou branchez le kit adaptateur secteur ACK900 (vendu séparément) pendant environ 4 heures pour charger la pile de sauvegarde de la date et de l'heure. Elle se chargera même lorsque l'appareil photo est mis hors tension.
  - Si le menu Date/Heure s'affiche lorsque l'appareil photo est mis sous tension, cela signifie que la charge de la pile de sauvegarde de la date et de l'heure est faible. Rechargez-la en utilisant la méthode mentionnée ci-dessus.
- Vous pouvez imprimer la date sur les images (p. 126).

# Paramétrage de la langue

Utilisez cette fonction pour sélectionner la langue de l'écran LCD.



Témoin d'alimentation

**1** Appuyez sur le bouton ON/OFF jusqu'à ce que le témoin d'alimentation soit vert.



**2** Appuyez sur le bouton MENU.

Le menu (Enreg.) ou (Lecture) s'affiche.



**3** Utilisez le bouton / pour sélectionner le menu (Configurer).

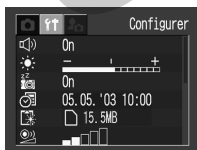

**4** Utilisez le bouton / pour sélectionner et appuyez sur le bouton SET.







Langue	
English	Italiano
Deutsch	Norsk
Français	Svenska
Nederlands	Español
Dansk	汉语
Suomi	日本語

SET



MENU



**5** Utilisez le bouton  pour sélectionner une langue et appuyez sur le bouton SET.

**6** Appuyez sur le bouton MENU.

L'affichage revient au menu Enreg. ou Lecture.



Vous pouvez également afficher le menu Langue en mode de lecture en maintenant le bouton **SET** enfoncé et en appuyant sur le bouton **MENU**. Il est impossible d'utiliser cette fonction pendant la lecture d'un clip vidéo ou pendant qu'une imprimante compatible avec la fonction d'impression directe (série CP, vendue séparément) ou une imprimante à bulle d'encre compatible avec la fonction d'impression directe (vendue séparément) est connectée à l'appareil photo.

## Mise sous tension et hors tension



Témoins d'alimentation

### Appuyez sur le bouton **ON/OFF** jusqu'à ce que le témoin d'alimentation soit vert.

- L'objectif s'allonge lorsque le sélecteur de mode est en position , ou .
- L'objectif se rétracte environ 1 minute après que le sélecteur de mode est passé de la position , ou à la position .
- Lorsque le sélecteur de mode est en position ou , l'écran LCD s'allume. Lorsque le sélecteur de mode est en position , le témoin supérieur situé à côté de l'écran de visée est vert clignotant.

### Pour mettre l'appareil hors tension

Appuyez de nouveau sur le bouton **ON/OFF**.



- Si le message « Carte protégée » s'affiche juste après la mise sous tension, la carte SD ne peut pas effectuer d'enregistrement (p. 25).
- Le menu Date/Heure apparaît la première fois que vous mettez l'appareil sous tension ou lorsque la charge de la pile intégrée rechargeable au lithium est faible. Réglez à nouveau la date et l'heure lorsque cela se produit (p. 28).
- Si la fonction Extinction auto s'active, appuyez sur le bouton **ON/OFF** pour rétablir l'alimentation.
- Lorsque l'appareil est mis sous tension, le son de départ est émis et la première image s'affiche sur l'écran LCD. (Pour modifier le son de départ et la première image, consultez les pages 33, 53, 158)
- La première image ne s'affiche pas sur l'écran LCD lorsque ce dernier est désactivé en mode de prise de vue ou lorsque l'appareil est connecté à un téléviseur par l'intermédiaire de la borne A/V OUT.



## Désactivation du son de départ et de la première image

Appuyez sur le bouton **SET** et maintenez-le enfoncé pendant que vous mettez l'appareil sous tension.

### Fonction Extinction auto

Cet appareil photo est équipé d'une fonction d'extinction automatique. L'appareil s'éteint automatiquement dans les circonstances mentionnées ci-dessous lorsque cette fonction est en position [On]. Appuyez sur le bouton **ON/OFF** pour rétablir l'alimentation.

**Mode de prise de vue :** se met hors tension environ 3 minutes après le dernier accès à une commande de l'appareil photo.

L'écran LCD s'éteint automatiquement 3 minutes après le dernier accès à une commande, même si cette fonction est en position [Off].

Appuyez sur n'importe quel bouton, à l'exception du bouton **ON/OFF**, pour activer à nouveau l'écran LCD.

**Mode de lecture :** se met hors tension environ 5 minutes après le dernier accès à une commande de l'appareil photo.

**Connexion à une imprimante (vendue séparément) :** se met hors tension environ 5 minutes après le dernier accès à une commande de l'appareil photo ou après une impression sur une imprimante connectée.

- **La fonction Extinction auto ne s'active pas pendant un diaporama ou lorsque l'appareil est connecté à un ordinateur.**
- **Les paramètres de l'appareil photo peuvent être modifiés afin de désactiver la fonction Extinction auto (p. 154).**

## Utilisation de l'écran LCD

L'écran LCD peut servir à composer des images lors de la prise de vue, à ajuster les menus de paramètres et à lire des images.



L'image affichée dans l'écran LCD s'obscurcit lorsque le soleil ou une lumière vive donne directement dessus. Il ne s'agit pas d'un dysfonctionnement.

### Mode de prise de vue (📷, 📷M, 📷)

DISP.



#### Appuyez sur le bouton DISP.

Le mode d'affichage change comme suit à chaque pression sur le bouton.





- Le réglage de l'écran LCD (On ou Off) est enregistré par l'appareil photo lors de sa mise hors tension de sorte que le même réglage est automatiquement disponible lors de sa mise sous tension. Cependant, ce réglage peut être perdu lorsque l'alimentation a été interrompue après affichage du message « Changer la batterie », alors que l'écran LCD était activé en mode de prise de vue.
- En mode , l'écran LCD s'active quel que soit le réglage (On ou Off).

## Mode de lecture ( )

Lorsque le sélecteur de mode est en position , l'écran LCD s'allume.

DISP.



### Appuyez sur le bouton DISP.

Le mode d'affichage change comme suit à chaque pression sur le bouton.

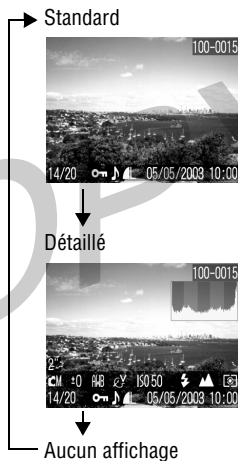

Vous ne pouvez pas activer l'affichage détaillé en mode de lecture d'index (p. 95).

## Informations affichées sur l'écran LCD

### Mode de prise de vue



Lorsque vous modifiez un réglage de prise de vue, les informations relatives aux réglages s'affichent pendant environ 6 secondes sur l'écran LCD, même si ce dernier est désactivé (Off) ou qu'il est en mode correspondant à aucun affichage. Elles peuvent ne pas s'afficher dans certaines circonstances, selon les réglages sélectionnés.

**Pendant que ces informations sont affichées, vous pouvez définir les réglages du flash, du mode continu, du retardateur, du mode macro, infini et du mode de mesure.**



- Une fois que vous avez appuyé sur le bouton de prise de vue et pris une photo, l'image enregistrée s'affiche sur l'écran LCD pendant une durée comprise entre 2 et 10 secondes (par incréments de 1 seconde). Elle reste affichée si vous appuyez sur le bouton **SET** alors qu'elle figure à l'écran. Consultez la section *Modification de la durée d'affichage* (p. 60).
- Pendant qu'une image enregistrée est affichée sur l'écran LCD, vous pouvez vérifier l'exposition à l'aide du graphique (consultez la section *Fonction d'histogramme* à la page 39) qui indique la répartition des données de la luminosité. S'il est nécessaire de régler l'exposition, réglez la compensation d'exposition et reprenez la photo. Appuyez sur le bouton **DISP.** si l'histogramme et d'autres informations ne sont pas affichées.



Si le témoin supérieur situé à côté de l'écran de visée est orange clignotant une fois les préparations de mesure terminées et si l'icône de bougé de l'appareil photo  s'affiche sur l'écran LCD, il est probable qu'une vitesse d'obturation lente ait été sélectionnée en raison d'un éclairage insuffisant. Réglez le flash sur la position  ou , ou fixez l'appareil sur un trépied pour réaliser la prise de vue.

<b>-2...+2</b> Compensation d'exposition (p. 82)
<b>1" ... 15"</b> Mode Obtur. Lent (p. 83)
Balance Blancs (p. 85)
<b>ISO 50 ISO 100 ISO 200 ISO 400</b> Vitesse ISO (p. 89)
<b>AV LN LS S BW</b> Effet photo (p. 88)
<b>S</b> Compression (p. 61)
<b>L M1 M2 S</b> <b>1640 1320 1160</b> Résolution (p. 61)
* Avertissement de bougé de l'appareil photo (p. 36)

* Batterie faible (p. 24)
Mode de mesure (p. 81)
Méthode de prise de vue (pages 68, 69)
Macro/infini (p. 65)
Flash (p. 63)
Rotation auto (p. 90)

Mode de prise de vue (pages 20, 73)
(Rouge)* Enregistrement vidéo (p. 71)

2,6 x 3,2 x 4,0 x 4,9 x 6,4 x  
Zoom numérique\* (p. 67)

<b>AEL</b> Mémorisation d'exposition (p. 78)
<b>FEL</b> Mémorisation d'exposition au flash (p. 79)
<b>AFL</b> Verrouillage de la mise au point



<b>[ ]</b> Cadre de mesure spot (mode )
Cadre AF (autofocus)

Capacité d'enregistrement d'images ou d'enregistrement vidéo (en secondes)

\* Apparaît quel que soit le mode d'affichage sélectionné.

La puissance du zoom indique la quantité combinée des zooms optique et numérique.

Cette valeur apparaît lorsque le zoom numérique est activé.

## Mode de lecture (affichage standard)

100-0015 — Numéro du fichier

14/20 — Numéro d'image

05/05/2003 10:00 — Date de prise de vue

**L** **M1** **M2** **S**  
Résolution (images fixes) (p. 61)

**AVI**  
Vidéo (p. 97)

**S**   
Compression (images fixes) (p. 61)

État de protection (p. 112)

Son au format WAVE (p. 104)

## Mode de lecture (affichage détaillé)

100-0015 — Numéro du fichier

Histogramme

**1**...**15**  
Mode Obtur. Lent (p. 83)

Mode de prise de vue (pages 20, 73)

**-2**...**+2** Compensation d'exposition (p. 82)

Flash (p. 63)

Macro/infini (p. 65)

Mode de mesure (p. 81)

Durée affichée sur les fichiers vidéo (p. 71)

**AWB** Balance Blancs (p. 85)





Effet photo (p. 88)

**ISO 50** **ISO100** **ISO200** **ISO400**  
Vitesse ISO (p. 89)

**640** **320** **160**  
Résolution (vidéos) (p. 61)



Les informations suivantes peuvent aussi être affichées avec certaines images.

	Un fichier son d'un format autre que le format WAVE est joint ou le format de fichier n'est pas reconnu.
	Fichier JPEG non conforme aux normes DCF (Design rule for Camera File system)
	Fichier au format RAW
	Fichier de format non reconnu



Les informations de l'image peuvent ne pas s'afficher correctement si les vues prises avec cet appareil photo sont lues sur d'autres appareils ou si des vues prises avec d'autres appareils sont lues sur celui-ci.

### Fonction d'histogramme

L'histogramme est un graphique qui vous permet de juger de la luminosité de l'image enregistrée. L'image est d'autant plus sombre que la tendance est à gauche. L'image est d'autant plus lumineuse que la tendance est à droite. Si l'image est sombre, réglez l'exposition sur une valeur positive. De même, réglez l'exposition sur une valeur négative pour assombrir une image lumineuse (p. 82).

#### Exemples d'histogramme



Image sombre



Image équilibrée



Image lumineuse

## Utilisation de l'écran de visée

Pour économiser la batterie lors des prises de vue, il est possible d'utiliser l'écran de visée et de désactiver (Off) l'écran LCD (p. 34).

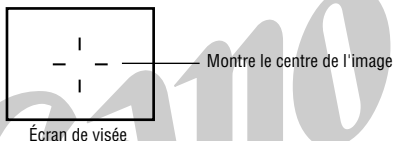

### À propos de la fonction autofocus

Cet appareil photo emploie la technologie AiAF (Artificial Intelligence AutoFocus) qui utilise un large champ de mesure pour calculer la distance focale avec une grande précision. Ceci permet d'obtenir une mise au point nette même lorsque le sujet est légèrement décalé par rapport au centre de l'image.

La fonction AiAF peut être désactivée afin que l'autofocus soit mesuré à partir d'un cadre AF fixe au centre du champ pour s'adapter aux conditions de prise de vue difficiles (p. 80).

### Image affichée dans l'écran de visée et image enregistrée

L'image enregistrée est généralement plus large que celle affichée dans l'écran de visée. Vérifiez la taille réelle de l'image avec l'écran LCD.

L'image enregistrée peut être différente de celle affichée dans l'écran de visée en raison de la distance séparant l'écran de visée et l'objectif (particulièrement dans le cas de gros plans). Si vous utilisez l'écran de visée pour réaliser des prises de vue en gros plan, des parties du sujet en gros plan risquent de ne pas apparaître sur l'image enregistrée. Lorsque vous réalisez des prises de vue en gros plan, utilisez l'écran LCD.



## Utilisation du zoom

Le zoom peut être réglé de 35 mm à 70 mm (au format de film 35 mm).

### Téléobjectif/grand angle



#### Déplacez la commande de zoom vers ou .

- Déplacez la commande de zoom vers  pour effectuer un zoom avant (téléobjectif).
- Déplacez la commande de zoom vers  pour effectuer un zoom arrière (grand angle).

### Zoom numérique

Lorsque l'écran LCD est activé, vous pouvez réaliser des prises de vue avec un facteur combiné de zoom optique et de zoom numérique permettant d'obtenir approximativement un agrandissement maximal de 6,4 fois (p. 67).



Le zoom numérique n'est pas disponible dans certains modes (p. 192).



L'image devient d'autant plus grossière qu'elle est agrandie avec le zoom numérique.

## Utilisation du bouton de prise de vue

Le bouton de prise de vue s'utilise dans deux positions.

### Utilisation à mi-course

Si vous appuyez sur le bouton jusqu'à mi-course, l'exposition, la mise au point et la balance des blancs sont automatiquement réglées.

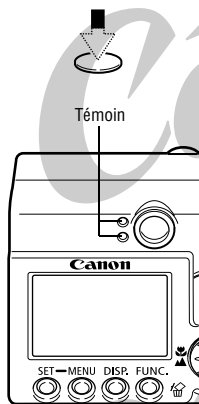

### Appuyez sur le bouton de prise de vue jusqu'à mi-course.

#### ● État des indicateurs

##### Témoin supérieur

- Vert : Mesure terminée (émission de deux signaux sonores)
- Orange : Flash prêt à se déclencher
- Orange clignotant : Avertissement de bougé de l'appareil photo/exposition insuffisante

##### Témoin inférieur

- Jaune : Mode macro/mode infini/verrouillage de la mise au point (méthode 2, p. 76)
- Jaune clignotant : Mise au point difficile\* (émission d'un signal sonore)

\* Lorsque le témoin est jaune clignotant, verrouillez la mise au point avant de prendre la photo (p. 76).

#### ● État du cadre AF (écran LCD activé)

##### Fonction AiAF activée (On) (p. 80)

- Cadre vert : Mesure terminée (cadre AF lorsque la mise au point est terminée)
- Pas de cadre : Mise au point difficile

##### Fonction AiAF désactivée (Off) (p. 80) (cadre AF central)

- Cadre vert : Mesure terminée
- Cadre jaune : Mise au point difficile

## Utilisation à fond

Si vous appuyez à fond sur le bouton de prise de vue, le déclencheur est activé et le son du déclencheur est émis.





### Appuyez à fond sur le bouton de prise de vue.

Pendant l'enregistrement de l'image sur la carte SD, le témoin à côté de l'écran de visée est vert clignotant.



La prise de vue est impossible tant que le flash est en train de se charger.

### Faisceau AF

- Le faisceau AF est parfois déclenché lorsque le bouton de prise de vue est enfoncé à mi-course pour vous aider à faire la mise au point dans certaines circonstances, par exemple dans la pénombre.
- Le faisceau AF peut être désactivé (p. 150).  
Si vous photographiez des animaux par exemple, désactivez le faisceau lors des prises de vue dans la pénombre pour éviter de les effrayer.  
N'oubliez toutefois pas les points suivants.
  - La mise au point peut être plus difficile à réaliser du fait de la désactivation du faisceau AF.
  - La lampe-pilote anti-yeux rouges peut s'allumer lorsque le flash est en position  ou  , même si le faisceau AF est désactivé.

## Sélection des menus et des paramètres

Les menus sont utilisés pour régler les paramètres de prise de vue et de lecture, ainsi que d'autres paramètres de l'appareil comme la date, l'heure et les sons. Vous pouvez afficher les menus en appuyant sur le bouton **FUNC.** ou **MENU** selon les circonstances. Utilisez l'écran LCD pour effectuer les procédures ci-dessous. Consultez la section *Paramètres de menu et paramètres d'usine par défaut* (p. 50) pour connaître les éléments et options de menu.

### Sélection des paramètres de menu avec le bouton **FUNC.** (mode de prise de vue uniquement)

FUNC.



#### 1 Appuyez sur le bouton **FUNC.**

Les icônes des éléments qui peuvent être réglés s'affichent sur le côté gauche de l'écran LCD.



#### 2 Utilisez le bouton / pour sélectionner un élément.



#### 3 Utilisez le bouton / pour sélectionner une option.

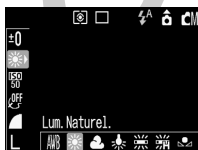

- L'icône devient celle de l'option sélectionnée.
- Certains éléments de menu ne peuvent être sélectionnés qu'après avoir appuyé sur le bouton **SET** pour afficher le menu suivant. Appuyez à nouveau sur le bouton **SET** pour valider le paramètre.
- Vous pouvez prendre une photo dès que vous avez effectué ces étapes. Le menu réapparaît après la prise de vue, pour que vous puissiez modifier les paramètres facilement.

FUNC.



#### **4 Appuyez sur le bouton FUNC.**

Le menu se ferme.

Canon

COPY

## Sélection des paramètres de menu avec le bouton MENU

MENU



### 1 Appuyez sur le bouton MENU.

En mode de prise de vue, le menu (Enreg.) s'affiche.

En mode de lecture, le menu (Lecture) s'affiche.



### 2 Utilisez les boutons / pour sélectionner le menu Enreg./ Lecture, Configurer ou Mon profil.



• Sélectionnez le menu avec l'icône / , ou dans le coin supérieur gauche de l'écran LCD.

• La commande de zoom vous permet de sélectionner le menu même si l'icône / , ou n'est pas sélectionnée.



### 3 Utilisez le bouton / pour sélectionner un élément.



### 4 Utilisez le bouton / pour sélectionner une option.



Certains éléments de menu ne peuvent être sélectionnés qu'après avoir appuyé sur le bouton **SET** pour afficher le menu suivant. Appuyez à nouveau sur le bouton **SET** pour valider le paramètre.

MENU



### 5 Appuyez sur le bouton MENU.

• Le menu se ferme.

• En mode de prise de vue, le menu peut être fermé en appuyant à mi-course sur le bouton de prise de vue.





Consultez la section *Paramètres du menu Imprimer* (p. 118) pour connaître les procédures relatives à l'élément  (Impression) du menu Lecture.

Canon

COPY

## Sélection des menus et paramètres (suite)

### Sélection des paramètres de menu avec le bouton FUNC.

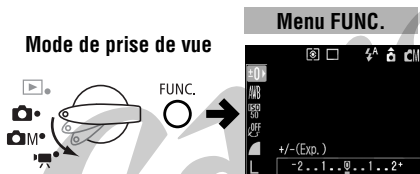

### Sélection des paramètres de menu avec le bouton MENU

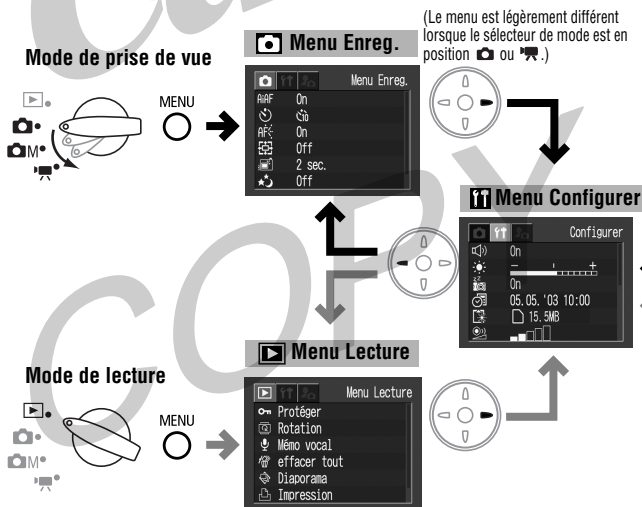

Permet de sélectionner le mode.





- Permet de basculer entre le menu Enreg./Lecture, le menu Configurer et le menu Mon profil.
- Permet de sélectionner des éléments et des options.

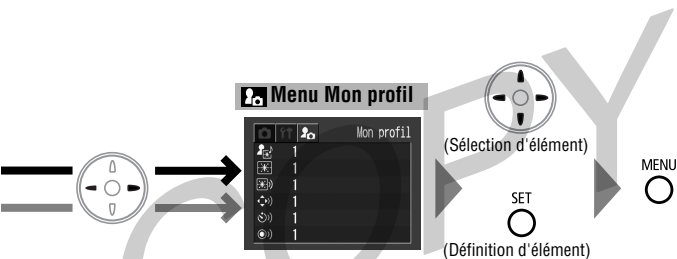

(Sélection d'élément, définition d'élément)

-  : Mode de prise de vue
-  : Mode de lecture



- Lorsque le menu Mon profil est affiché, le fait d'appuyer sur le bouton  renvoie au menu Enreg./Lecture.
- Lorsque le menu Enreg./Lecture est affiché, le fait d'appuyer sur le bouton  affiche le menu Mon profil.

**FUNC.** Permet d'activer et de désactiver le menu FUNC.

**MENU** Permet d'activer et de désactiver le menu (autre que FUNC.).

**SET** Permet de définir des éléments et des options.

## Paramètres de menu et paramètres d'usine par défaut





















Ce tableau présente les options et valeurs par défaut de chaque menu.

























### Éléments définis avec le bouton FUNC.

Élément de menu	Paramètres disponibles	Page de référence
Compensation d'exposition	De -2 à $\pm 0^*$ jusqu'à +2	p. 82
Obtur. Lent	Entre 1* et 15 secondes	p. 83
Balance Blancs	Auto*/ Lum. Naturel./ Ombragé/ Lum. Tungsten/ Lum. Fluo/ Lum. Fluo H/ Personnalisé	p. 85
Vitesse ISO	Auto/50*/100/200/400	p. 89
Effet photo	Effet Off*/ Éclatant/ Neutre/ Contraste bas/ Sepia/ Noir et blanc	p. 88
Compression (images fixes)	Super-Fin/ Fin*/ Normal	p. 61
Résolution (images fixes)	2 048 x 1 536*/ 1 600 x 1 200/ 1 024 x 768/ 640 x 480	p. 61
Résolution (vidéo)	640 x 480/ 320 x 240*/ 160 x 120	



### Éléments définis avec le bouton MENU

Élément de menu	Paramètres disponibles	Page de référence
AiAF	On*/Off	p. 80
Retardateur	*/	p. 69
Faisceau AF	On*/Off	p. 43 p. 150
Zoom numérique	On/Off*	p. 67
Affichage	Off ou 2* à 10 sec.	p. 60
Obtur. Lent	On/Off*	p. 83
Assemblage	Les photos sont prises sous la forme d'une série d'images qui se chevauchent dans le but de créer une image panoramique unique.	p. 73

Élément de menu		Paramètres disponibles	Page de référence
Menu Lecture	 Protéger	Permet d'activer et de désactiver la protection de l'image.	p. 112
	 Rotation	Permet de faire pivoter l'image à l'écran.	p. 102
	 Mémo vocal	Permet d'ajouter un mémo vocal à l'image à l'écran.	p. 104
	 Effacer tout	Permet d'effacer toutes les images de la carte SD.	p. 114
	 Diaporama	Permet de lire les images sélectionnées dans un diaporama.	p. 107
	 Impression	Permet de régler les paramètres d'impression.	p. 131
	 Ordre transfer	Permet de régler les paramètres de transfert.	p. 140
Menu Configurer	 Signal Sonore	On*/Off	p. 154
	 Luminosité	De -7 à 0* jusqu'à +7	p. 154
	 Extinction auto	On*/Off	p. 33
	 Date/Heure	Permet de régler la date et l'heure.	p. 28
	 Format	Permet de formater (initialiser) la carte SD.	p. 115
	 Son déclenc.	Off/1/2*/3/4/5	p. 155
	 Vol. Lecture	Off/1/2*/3/4/5	p. 155
	 Vol. Démarrage	Off/1/2*/3/4/5	p. 156
	 Vol. Opération	Off/1/2*/3/4/5	p. 156
	 Vol. Retard.	Off/1/2*/3/4/5	p. 156
	 Réinit.fich.No.	On/Off*	p. 91
	 Rotation auto	On*/Off	p. 90
	 Langue	English* / Deutsch / Français / Nederlands / Dansk / Suomi / Italiano / Norsk / Svenska / Español / Chinese / Japanese	p. 30
 Système vidéo	NTSC/PAL	p. 146	

Élément de menu		Paramètres disponibles	Page de référence
Menu Mon profil	 Thème	 / <b>1</b> * /  / 	p. 53
	 Première image	 / <b>1</b> * /  / 	p. 53
	 Son départ	 / <b>1</b> * /  / 	p. 53
	 Signal sonore	 / <b>1</b> * /  / 	p. 53
	 Son retardateur	 / <b>1</b> * /  / 	p. 53
	 Son déclenc.	 / <b>1</b> * /  / 	p. 53

\* Paramètre par défaut. Le réglage par défaut du système vidéo varie en fonction des pays.

- Certains éléments de menu ne sont pas disponibles dans tous les modes de prise de vue.
- Vous pouvez appliquer une image et un son de votre choix à  et à  dans le menu Mon profil. Pour plus d'informations, consultez la section *Enregistrement des paramètres de Mon profil* ou le *Guide de démarrage des logiciels*.
- À l'exception des paramètres [Date/Heure], [Langue] et [Système vidéo], les valeurs par défaut de tous les autres paramètres de menu et des éléments modifiés à l'aide des boutons de l'appareil photo peuvent être rétablies en une seule opération (p. 161).

Le menu Mon profil vous permet de personnaliser la première image et le son de départ, le son du déclencheur, le signal sonore et le son du retardateur. Chaque élément du menu possède trois choix.

Exemple : Première image



1

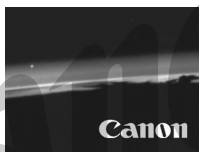

2



3

L'option 2 contient des images et des sons sur le thème de la science-fiction. L'option 3 porte sur les animaux.

## Modification des paramètres de Mon profil



1 Sélectionnez le menu  (Mon profil).

Consultez la section *Sélection des menus et des paramètres* (p. 44).



2 Utilisez le bouton  pour sélectionner un élément.



3 Utilisez le bouton  pour sélectionner une option.





MENU



## 4 Appuyez sur le bouton MENU.

- Le menu se ferme.
- En mode de prise de vue, le menu peut être fermé en appuyant à mi-course sur le bouton de prise de vue.



- Si vous sélectionnez  (Thème) à l'étape 2, vous pouvez choisir un thème uniforme pour chacun des paramètres de Mon profil.
- Si l'option Signal Sonore du menu  (Configurer) est en position [On], le signal sonore est émis même si chaque élément sonore est désactivé () dans le menu Mon profil (p. 160).





## Enregistrement des paramètres de Mon profil

Il est possible d'ajouter les images enregistrées sur la carte SD et les sons nouvellement enregistrés en tant que paramètres de Mon profil aux éléments de menu **12** et **13**. Vous pouvez également utiliser le logiciel fourni pour transférer sur votre appareil photo les images et les sons stockés sur votre ordinateur.



### Enregistrement des images et des sons de la carte SD

- 

**1** Placez le sélecteur de mode sur la position **▶** (Lecture).
- 

**2** Sélectionnez le menu **12** (Mon profil).  
Consultez la section *Sélection des menus et des paramètres* (p. 44).
- 

**3** Utilisez le bouton **▲/▼** pour sélectionner un élément.
- 

**4** Utilisez le bouton **◀/▶** pour sélectionner **12** ou **13**.  
L'icône **DISP**  s'affiche.
- 

**5** Appuyez sur le bouton **DISP**.





SET







## 6 Sélectionnez une image ou enregistrez un son.

### Première image

Utilisez le bouton ◀/▶ pour sélectionner l'image à enregistrer et appuyez sur le bouton SET.

### Son de départ, signal sonore, son du retardateur et son du déclencheur

- Utilisez le bouton ◀/▶ pour sélectionner  et appuyez sur le bouton SET. L'enregistrement démarre et s'arrête automatiquement lorsque le temps est écoulé.
- Après l'enregistrement, utilisez le bouton ◀/▶ pour sélectionner  et appuyez sur le bouton SET.
- Sélectionnez  pour revenir au menu Mon profil sans effectuer l'enregistrement.
- Sélectionnez  pour lire le son enregistré.



SET



## 7 Utilisez le bouton ◀/▶ pour sélectionner [OK], puis appuyez sur le bouton SET.

Pour annuler la modification, sélectionnez [Annuler].



- Il est impossible d'ajouter des sons enregistrés avec les fonctions de vidéo et de mémo vocal en tant que paramètres de Mon profil.
- Le paramètre précédent est effacé par l'ajout d'un nouveau paramètre de Mon profil.

## Format de fichier pour les paramètres de Mon profil





Les paramètres de Mon profil doivent respecter les formats de fichier ci-dessous. Toutefois, les images des cartes SD prises avec cet appareil photo peuvent être enregistrées en tant que paramètres de Mon profil, quels que soient les formats ci-après.

### Première image

- Format d'enregistrement : JPEG (JPEG de référence)
- Taux d'échantillonnage : 4:2:0 ou 4:2:2
- Dimensions : 320 x 240 pixels
- Taille de fichier : 20 Ko ou moins

### Son de départ, signal sonore, son du retardateur et son du déclencheur

- Format d'enregistrement : WAVE (mono)
- Bits de quantification : 8 bits
- Fréquence d'échantillonnage : 11 025 kHz ou 8 000 kHz
- Durée enregistrée

	11 025 kHz	8 000 kHz
 Son départ	1,0 s ou moins	1,3 s ou moins
 Signal sonore	0,3 s ou moins	0,4 s ou moins
 Son retardateur	2,0 s ou moins	2,0 s ou moins
 Son déclenc.	0,3 s ou moins	0,4 s ou moins

\* Aucun format de fichier autre que ceux décrits ci-dessus ne peut être utilisé avec cet appareil photo.

Un exemple de cette fonction consiste à enregistrer « Dites ouistiti » en tant que son du retardateur de façon à ce que l'appareil photo lise ce son 2 secondes avant de prendre la photo. Vous pouvez également enregistrer une musique « guillerette » pour faire sourire vos sujets ou leur faire prendre une pose en conséquence. Vous pouvez ainsi personnaliser votre appareil photo en créant des paramètres de Mon profil et en les ajoutant.



Pour plus d'informations sur la création de fichiers de paramètres et leur ajout à Mon profil, consultez le *Guide de démarrage des logiciels* fourni.

## Prise de vue en mode Auto



Lorsque vous utilisez ce mode, il vous suffit d'appuyer sur le bouton de prise de vue et de laisser l'appareil photo effectuer tous les réglages.



**1** Placez le sélecteur de mode sur la position (Auto).

**2** Visez le sujet avec l'appareil photo.



**3** Utilisez la commande de zoom pour obtenir la composition souhaitée (taille du sujet relative dans l'écran de visée) (p. 41).



**4** Appuyez sur le bouton de prise de vue jusqu'à mi-course (p. 42).

- Deux signaux sonores sont émis lorsque l'appareil a terminé de prendre les mesures et le témoin supérieur situé à côté de l'écran de visée est vert ou orange. Si l'écran LCD est activé, le cadre AF apparaît en vert.
- Si la mise au point sur le sujet est difficile, le témoin inférieur situé à côté de l'écran de visée est jaune clignotant et le signal sonore est émis une fois.



**5** Appuyez à fond sur le bouton de prise de vue (p. 43).





- Le son du déclencheur est émis lorsque ce dernier s'active.
- L'image s'affiche pendant deux secondes sur l'écran LCD.



- Consultez la section *Fonctions disponibles dans chaque mode de prise de vue* (p. 192).
- La fonction d'affichage vous permet de modifier la durée pendant laquelle les images s'affichent sur l'écran LCD après la prise de vue. Vous pouvez également paramétrer cette fonction de façon à ce que les images ne s'affichent pas du tout (p. 60).

canon  
COPY

## Conventions utilisées dans le texte

Les icônes situées à l'extrémité droite des barres de titre indiquent les modes de fonctionnement applicables. Comme dans l'exemple ci-dessous, la procédure peut être effectuée en mode  (Auto),  (Manuel),  (Manuel/Assemblage) ou  (Vidéo).

 **Utilisation du retardateur**



## Visualisation d'une image après la prise de vue



Immédiatement après la prise de vue, l'image s'affiche sur l'écran LCD pendant 2 secondes même si vous relâchez le bouton de prise de vue, que l'écran LCD soit activé ou désactivé.

Vous pouvez également l'afficher à l'aide des procédures suivantes.

- En maintenant le bouton de prise de vue enfoncé après une prise.
- En appuyant sur le bouton **SET** pendant que l'image est affichée sur l'écran LCD.

Appuyez sur le bouton de prise de vue jusqu'à mi-course pour que l'image ne s'affiche plus et que vous puissiez effectuer la prise suivante.



Pendant l'affichage de l'image, vous pouvez exécuter les opérations suivantes :

- vérifier la luminosité de l'image dans l'histogramme (p. 39) ;
- effacer l'image (p. 113) ;
- agrandir l'image à l'écran (p. 94).

## Modification de la durée d'affichage

La durée d'affichage par défaut est de 2 secondes. La fonction d'affichage peut être réglée sur la position [Off] ou être modifiée à tout moment pour lui attribuer une valeur comprise entre 2 et 10 secondes, par incréments de 1 seconde.



### 1 Dans le menu (Enreg.), sélectionnez .

Consultez la section *Sélection des menus et des paramètres* (p. 44).



### 2 Utilisez le bouton / pour sélectionner le paramètre d'affichage et appuyez sur le bouton **MENU**.

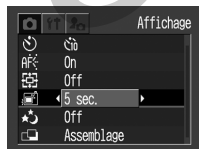

MENU



- Lorsque l'option est désactivée [Off], l'image n'est pas affichée automatiquement.
- Dans la plage comprise entre [2 sec.] et [10 sec.], l'affichage de l'image se poursuit pendant la durée spécifiée même si vous relâchez le bouton de prise de vue.
- Si vous maintenez le bouton de prise de vue enfoncé après une prise, l'image reste affichée à l'écran quel que soit le paramètre défini.

## Modification des paramètres de résolution et de compression



Vous pouvez adapter les paramètres de résolution et de compression (sauf pour les vidéos) en fonction de ce que vous comptez faire de l'image que vous vous apprêtez à prendre.

Résolution		But
	Élevée	
	<b>L</b> (élevée) 2 048 x 1 536 pixels	<ul style="list-style-type: none"> <li>• Imprimer au format A4* 210 x 297 mm (8,3 x 11,7 pouces) au maximum</li> <li>• Imprimer au format Lettre* 216 x 279 mm (8,5 x 11 pouces) au maximum</li> </ul>
	<b>M1</b> (moyenne 1) 1 600 x 1 200 pixels	<ul style="list-style-type: none"> <li>• Imprimer au format carte postale 148 x 100 mm (6 x 4 pouces)</li> <li>• Imprimer au format L 119 x 89 mm (4,7 x 3,5 pouces)</li> </ul>
	<b>M2</b> (moyenne 2) 1 024 x 768 pixels	<ul style="list-style-type: none"> <li>• Imprimer au format carte 86 x 54 mm (3,4 x 2,1 pouces)</li> </ul>
	Basse	
<b>S</b> (basse) 640 x 480 pixels		<ul style="list-style-type: none"> <li>• Envoyer des images sous la forme de pièces jointes à des messages électroniques</li> <li>• Prendre un plus grand nombre de photos</li> </ul>

\* Les formats de papier sont différents selon les régions.

Compression		But
	Haute qualité	
	<b>S</b> Super-Fin	<ul style="list-style-type: none"> <li>• Prendre des photos de qualité supérieure</li> </ul>
	<b>F</b> Fin	<ul style="list-style-type: none"> <li>• Prendre des photos de qualité normale</li> </ul>
	Normal	<ul style="list-style-type: none"> <li>• Prendre un plus grand nombre de photos</li> </ul>

Les vidéos peuvent être prises avec les résolutions suivantes.

Résolution	
<b>640</b>	640 x 480 pixels
<b>320</b>	320 x 240 pixels
<b>160</b>	160 x 120 pixels



## 1 Dans le menu FUNC., sélectionnez **L** \* ou **□** \*.

Consultez la section *Sélection des menus et des paramètres* (p. 44).

\* Le paramètre en cours est affiché.



## 2 Utilisez le bouton **◀/▶** pour sélectionner une option.

**Compression** (à l'exception des vidéos)

Sélectionnez **S**, **□** ou **■**.

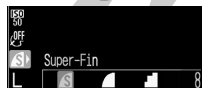

**Résolution (images fixes)**

Sélectionnez **L**, **M1**, **M2** ou **S**.



**Résolution (vidéos)**

Sélectionnez **1640**, **1320** ou **1160**.



Vous pouvez prendre une photo juste après avoir sélectionné une option. Le menu réapparaît après la prise de vue, pour que vous puissiez modifier les paramètres facilement.

FUNC.



## 3 Appuyez sur le bouton FUNC.

L'affichage revient au menu Enreg.



- Consultez la section *Fonctions disponibles dans chaque mode de prise de vue* (p. 192).
- Consultez la section *Tailles des fichiers d'image (estimation)* (p. 177).
- Consultez la section *Estimation de la capacité des cartes SD* (p. 176).



## ⚡ Utilisation du flash



	<b>Auto</b>	Le flash se déclenche automatiquement en fonction du niveau de luminosité.
	<b>Anti-yeux rouges auto</b>	La lampe-pilote anti-yeux rouges se déclenche à chaque prise de vue et règle automatiquement l'intensité en fonction du niveau d'éclairage.
	<b>Flash activé</b>	Le flash se déclenche à chaque prise de vue.
	<b>Flash désactivé</b>	Le flash ne se déclenche pas.
	<b>Synchro lente</b>	Le délai de déclenchement du flash est réglé en fonction des vitesses d'obturation lentes. Ceci réduit le risque que l'arrière-plan soit sombre lorsque des vues sont prises de nuit ou dans des pièces éclairées par de la lumière artificielle. La lampe-pilote anti-yeux rouges se déclenche à chaque prise de vue. L'utilisation d'un trépied est recommandée.

	○	○	—
	○	○	—
	—	○	△
	○	○	△
	—	○	△

- Réglage disponible
- △ Ne peut être sélectionné que pour la première image.



### 1 Appuyez sur le bouton ⚡ pour passer d'un mode de flash à un autre.

Le mode de flash sélectionné s'affiche sur l'écran LCD.



- Lorsque vous utilisez la photographie au flash à des vitesses ISO supérieures, plus vous vous approchez du sujet, plus vous risquez de voir apparaître des stries blanches sur l'image.
- Dans la mesure où une vitesse d'obturation lente est sélectionnée lorsque le flash est désactivé ou réglé sur la position de synchro lente dans les endroits sombres, prenez garde à ne pas produire d'image floue.
  - Prise de vue en mode :  
Veillez à ce que l'appareil photo soit immobile pour éviter tout mouvement.
  - Prise de vue en mode , :  
Fixez l'appareil sur un trépied pour prendre des vues dans ces modes, car la vitesse d'obturation sera inférieure à celle du mode . Si une image est sombre en mode , reprenez-la en mode afin de l'éclaircir.





- Le flash peut être déclenché lorsque le témoin supérieur situé à côté de l'écran de visée est orange une fois que vous avez appuyé sur le bouton de prise de vue jusqu'à mi-course.
- Le flash peut prendre jusqu'à 10 secondes environ pour se charger. Le temps de charge varie en fonction de facteurs tels que les conditions de prise de vue et la charge de la batterie. Aucune prise de vue n'est possible pendant le chargement du flash.
- Le flash se déclenche deux fois. Le flash principal suit un flash préalable. La mesure d'exposition du sujet obtenue avec le flash préalable permet de régler l'intensité optimale de l'éclair du flash principal qui est utilisé pour prendre le cliché.







### Anti-yeux rouges

- La lumière réfléchiée par les yeux donne l'impression que ceux-ci sont rouges lorsque le flash est utilisé dans des endroits sombres. Dans ces conditions, utilisez le mode anti-yeux rouges. Pour que ce mode soit efficace, les sujets doivent directement faire face à la lampe-pilote anti-yeux rouges. Demandez-leur de regarder la lampe bien en face. Vous pouvez obtenir de meilleurs résultats en prenant les vues en mode grand angle, en augmentant l'éclairage en intérieur ou en vous rapprochant du sujet.
- L'obturateur ne s'active qu'environ 1 seconde après la lampe-pilote anti-yeux rouges afin d'améliorer l'effet obtenu. Si vous voulez que l'obturateur se déclenche plus rapidement, réglez le flash sur la position , ou

## / Prises de vue en gros plan/ à l'infini



	<b>Macro</b>	Utilisez ce mode pour photographier des sujets situés à une distance de l'objectif comprise entre 10 et 47 cm (3,9 pouces et 1,5 pied) en grand angle, et à une distance comprise entre 23 et 47 cm (9,0 pouces et 1,5 pied) au téléobjectif.
	<b>Infini</b>	Utilisez ce mode pour photographier des paysages et des objets éloignés. Vous pouvez aussi l'utiliser pour des compositions combinant à la fois des sujets proches et éloignés.

				
	○	○	△	○
	-	○	△	○



- Réglage disponible
- △ Ne peut être sélectionné que pour la première image.



### 1 Appuyez sur le bouton pour sélectionner le mode macro/infini.

Le mode macro/infini sélectionné s'affiche sur l'écran LCD.

### Pour annuler le mode macro/infini

Appuyez sur le bouton  pour faire disparaître  ou  de l'écran.



- Utilisez l'écran LCD pour composer des gros plans en mode macro, car les images composées à l'aide de l'écran de visée peuvent être mal centrées (p. 40).
- L'exposition peut ne pas être optimale lorsque le flash est utilisé en mode macro entre 10 et 27 cm (3,9 et 10,6 pouces).



### Zone de l'image en mode macro

Lorsque le zoom est réglé sur une position intermédiaire entre le téléobjectif et le grand angle, la distance séparant l'objectif et le sujet est identique à celle du réglage en téléobjectif.

	Distance séparant l'objectif et le sujet	Zone de l'image
Téléobjectif	23 cm (9 pouces)	115 x 86 mm (4,5 x 3,4 pouces)
Grand angle	10 cm (3,9 pouces)	100 x 75 mm (3,9 x 3,0 pouces)

## Utilisation du zoom numérique



Lorsque l'écran LCD est activé, les images peuvent être agrandies jusqu'à 2,6 ; 3,2 ; 4,0 ; 4,9 ou 6,4 fois environ en combinant les fonctions du zoom optique et du zoom numérique.

DISP.



**1** Appuyez sur le bouton **DISP.** pour activer l'écran LCD.

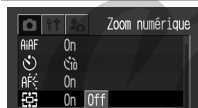

**2** Dans le menu (Enreg.), sélectionnez .

Consultez la section *Sélection des menus et des paramètres* (p. 44).



**3** Utilisez le bouton pour sélectionner [On] et appuyez sur le bouton **MENU**.

L'affichage revient au menu Enreg.

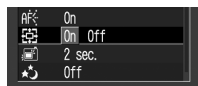

MENU



**4** Déplacez la commande de zoom vers .

- Le facteur combiné du zoom optique et du zoom numérique s'affiche en haut à droite de l'écran LCD.
- Lorsque vous déplacez la commande de zoom vers , celui-ci s'arrête lorsque l'objectif atteint le paramètre de téléobjectif optique maximal. Déplacez de nouveau la commande vers pour activer le zoom numérique et augmenter le facteur d'agrandissement.
- Déplacez la commande de zoom vers pour effectuer un zoom arrière.



Le zoom numérique ne peut pas être utilisé lorsque l'écran LCD est éteint.



L'image devient d'autant plus grossière qu'elle est agrandie avec le zoom numérique.

## Prise de vue en continu



Dans ce mode, l'appareil photo prend des clichés en continu à raison d'environ 2,2 images par seconde\* (élevée/fin, écran LCD désactivé) lorsque le bouton de prise de vue est maintenu enfoncé. L'enregistrement cesse lorsque vous relâchez le bouton de prise de vue.

\* Ce chiffre reflète les critères de prise de vue standard établis par Canon. Les valeurs réelles peuvent varier en fonction du sujet et des conditions de prise de vue.



**1** Appuyez sur le bouton  pour afficher .

### Pour annuler la prise de vue en continu

Appuyez sur le bouton  pour afficher .



- L'intervalle entre les prises risque d'augmenter légèrement lorsque la mémoire interne de l'appareil photo est pleine.
- Si le flash se déclenche, l'intervalle entre les prises augmente pour permettre son chargement.

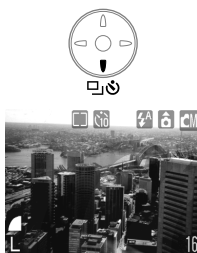

## 1 Appuyez sur le bouton pour afficher ou .

- Lorsque vous appuyez à fond sur le bouton de prise de vue, le retardateur s'active et son témoin clignote.
- Lorsque le retardateur est en position () , l'obturateur s'active 10 (2) secondes après que vous avez appuyé à fond sur le bouton de prise de vue.

### Pour annuler le retardateur

Appuyez sur le bouton pour afficher .

### Modification du compte à rebours du retardateur



## 1 Dans le menu (Enreg.), sélectionnez .

Consultez la section *Sélection des menus et des paramètres* (p. 44).



## 2 Utilisez le bouton / pour sélectionner (10 secondes) ou (2 secondes) et appuyez sur le bouton MENU.

- L'affichage revient au menu Enreg.
- Lorsque est sélectionné, le retardateur émet un signal sonore et le clignotement s'accélère 2 secondes avant l'activation de l'obturateur.
- Lorsque est sélectionné, le retardateur émet un signal sonore au moment même où vous appuyez sur le bouton de prise de vue. L'obturateur est activé 2 secondes après.



Le son du retardateur peut être modifié à l'aide de l'option Son retardateur du menu (Mon profil) (p. 159).

## Prise de vue en mode Manuel



Ce mode vous permet de modifier différents paramètres et de réaliser des prises de vue comme bon vous semble.



**1** Placez le sélecteur de mode sur la position  (Manuel).

**2** Modifiez les paramètres.

Consultez la section *Fonctions disponibles dans chaque mode de prise de vue* (p. 192).

**3** Prenez la photo (p. 58).

Si la mise au point est difficile à effectuer sur le sujet au moment où vous appuyez sur le bouton de prise de vue à mi-course, le signal sonore est émis une fois et le témoin inférieur situé à côté de l'écran de visée est jaune clignotant. Le cadre AF apparaît également en jaune. (Si l'option AiAF est sur la position [On] (p. 80), le cadre AF n'apparaît pas.)



## Prise de vue en mode Vidéo



Sélectionnez une résolution dans le menu FUNC. parmi les options **640** (640 x 480), **320** (320 x 240, valeur par défaut) et **160** (160 x 120) (p. 61).



### 1 Placez le sélecteur de mode sur la position **VIDEO** (Vidéo).

L'écran LCD s'allume et affiche la durée maximale d'enregistrement (en secondes).



### 2 Appuyez à fond sur le bouton de prise de vue.

- La prise de vue et l'enregistrement sonore démarrent en même temps.
- Lors de la prise de vue, la durée d'enregistrement (en secondes) et un cercle rouge s'affichent sur l'écran LCD.



### 3 Appuyez à nouveau à fond sur le bouton de prise de vue pour arrêter l'enregistrement.

La durée maximale d'enregistrement d'un clip vidéo (à raison d'environ 15 images/s) est approximativement de 30 secondes\* (**640**), 3 minutes (**320**) ou 3 minutes (**160**) (selon les tests standard de Canon).

\* Lorsque vous utilisez la carte SD SDC-128M vendue séparément (non commercialisée dans certaines régions). Lorsque vous utilisez la carte SD fournie avec l'appareil photo, la durée maximale est de 13 secondes environ.

Ces durées peuvent varier en fonction du sujet et des conditions de prise de vue. L'enregistrement s'arrête automatiquement à la fin du temps maximal imparti ou lorsque la carte SD est pleine.



- Bien que la durée d'enregistrement puisse ne pas s'afficher correctement pendant la prise, la vidéo sera bien enregistrée.
- La prise peut s'arrêter de façon inattendue avec certains types de cartes SD (cartes à enregistrement lent, cartes formatées sur un appareil photo différent ou sur un ordinateur, ou cartes ayant fait l'objet d'enregistrements et d'effacements d'images multiples).
- Pour un enregistrement vidéo, il est conseillé d'utiliser une carte SD formatée dans votre appareil photo (p. 115). La carte fournie avec l'appareil photo peut être utilisée sans formatage supplémentaire. Lorsque vous enregistrez des vidéos avec l'option **640** (640 x 480), il est conseillé d'utiliser la carte SD SDC-128M vendue séparément (non commercialisée dans certaines régions).
- Veillez à ne pas toucher le microphone en cours d'enregistrement.
- Les réglages d'exposition automatique, d'autofocus (AF), de balance des blancs et de zoom conservent, pour les images suivantes, les valeurs sélectionnées pour la première image.
- Après la réalisation d'un clip, le témoin supérieur situé à côté de l'écran de visée est vert clignotant pendant l'écriture du clip sur la carte SD. Vous ne pouvez pas réaliser d'autres prises tant que le clignotement persiste.



- Consultez la section *Fonctions disponibles dans chaque mode de prise de vue* (p. 192).
- Le son est enregistré en mode mono.
- Le son du déclencheur n'est pas émis lorsque vous appuyez à fond sur le bouton de prise de vue pour enregistrer un clip vidéo.
- QuickTime 3.0 ou une version ultérieure est nécessaire pour lire les fichiers vidéo (AVI/Motion JPEG) sur un ordinateur. QuickTime (pour Windows) est fourni sur le CD-ROM Canon Digital Camera Solution Disk. Sur Macintosh, ce programme est généralement fourni avec le système d'exploitation Mac OS 8.5 ou plus récent.

## Prise de vue en mode Assemblage



Le mode Assemblage permet de prendre des images qui se chevauchent et de les fusionner (assembler) ultérieurement afin de créer une image panoramique sur un ordinateur.

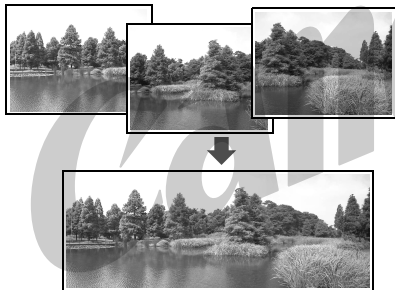

Les bordures en chevauchement de plusieurs images adjacentes peuvent être fusionnées afin de produire une seule image panoramique.



Pour fusionner les images sur un ordinateur, utilisez le logiciel PhotoStitch, fourni avec l'appareil.

### Cadrage d'un sujet

Le logiciel PhotoStitch détecte les portions d'images contiguës qui se chevauchent et les fusionne. Au moment de la prise de vue, essayez d'inclure un élément distinctif (point de repère) dans les portions qui se chevauchent.

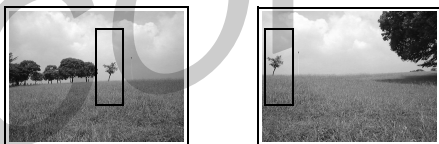



- Composez chaque vue de façon à ce qu'elle chevauche de 30 à 50 % l'image contiguë. Essayez de limiter tout décalage vertical à moins de 10 % de la hauteur de l'image.
- N'incluez pas d'éléments mobiles dans la zone de chevauchement.
- Ne tentez pas d'assembler des images comportant à la fois des éléments proches et lointains. Ces éléments peuvent paraître gondolés ou distordus dans l'image fusionnée.
- Faites en sorte que la luminosité soit uniforme d'une image à l'autre. L'image finale ne semblera pas naturelle si la différence de luminosité est trop importante.



- Pour photographier des paysages, faites pivoter l'appareil photo autour de son axe vertical.
- Pour photographier des gros plans, déplacez l'appareil au-dessus du sujet, parallèlement à sa surface.

## Prise de vue

En mode Assemblage, les images peuvent être prises en 2 séquences.

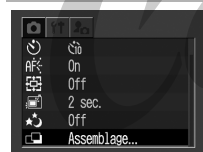
	Horizontalement, de gauche à droite
	Horizontalement, de droite à gauche



**1** Dans le menu  (Enreg.), sélectionnez , puis appuyez sur le bouton SET.

Consultez la section *Sélection des menus et des paramètres* (p. 44).



**2** Utilisez le bouton / pour sélectionner l'orientation de la séquence et appuyez sur le bouton SET.

Lorsque vous appuyez sur le bouton **MENU**, l'écran du menu Enreg. s'affiche.



**3** Prenez la première image de la séquence.

Les paramètres d'exposition et de balance des blancs sont réglés et mémorisés avec la première image.



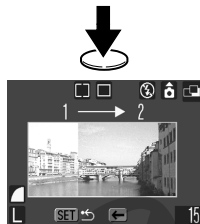

#### 4 Composez la seconde image de telle sorte qu'elle chevauche une portion de la première et effectuez la prise de vue.

- Utilisez le bouton ◀/▶ pour vérifier ou reprendre les images enregistrées.
- Des différences mineures dans les portions qui se chevauchent peuvent être corrigées au moment de l'assemblage des images.



#### 5 Répétez la procédure pour les autres images.

Une séquence peut comporter jusqu'à 26 images.

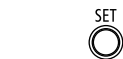

#### 6 Appuyez sur le bouton SET après la dernière prise de vue.

Lorsque vous appuyez sur le bouton **MENU**, l'écran du menu Enreg. s'affiche.



- Il est impossible de définir un paramètre de balance des blancs personnalisé en mode Assemblage. Pour utiliser un paramètre personnalisé, vous devez le définir avant de sélectionner  dans le menu Enreg. (p. 86).
- Les paramètres de la première image sont utilisés pour prendre les images suivantes de la séquence.
- Il n'est pas possible d'afficher des images sur un écran de télévision lors de prises de vue en mode Assemblage.



Consultez la section *Fonctions disponibles dans chaque mode de prise de vue* (p. 192).

## Verrouillage de la mise au point (mémorisation d'autofocus)



La mise au point sur les types de sujets suivants peut s'avérer difficile. Utilisez le verrouillage de la mise au point dans les situations suivantes.

- Sujets entourés d'un faible contraste
- Sujets avec des objets très lumineux au centre de la composition
- Sujets se déplaçant rapidement
- Sujets photographiés à travers une vitre :  
Prenez la photo le plus près possible de la vitre pour minimiser le risque de réflexion de la lumière sur celle-ci.

### Prise de vue avec verrouillage de la mise au point

#### Méthode 1

**1** Visez avec l'appareil photo de telle sorte qu'un objet situé à la même distance focale que le sujet principal soit centré dans le cadre AF de l'écran de visée ou de l'écran LCD.



**2** Appuyez sur le bouton de prise de vue jusqu'à mi-course, puis attendez l'émission de deux signaux sonores.

La distance focale par rapport à l'objet est verrouillée.



**3** Visez à nouveau avec l'appareil afin de composer la vue comme vous le souhaitez et appuyez à fond sur le bouton de prise de vue.

#### Méthode 2



**1** Appuyez sur le bouton DISP. pour activer l'écran LCD.

**2** Visez avec l'appareil photo de telle sorte qu'un objet situé à la même distance focale que le sujet principal soit centré dans le cadre AF.



**3** Appuyez sur le bouton de prise de vue jusqu'à mi-course et maintenez-le enfoncé ainsi jusqu'à l'émission de deux signaux sonores. Sans relâcher votre doigt, appuyez sur le bouton /▲.

- La distance focale par rapport à l'objet est verrouillée.
- L'icône  s'affiche et le témoin inférieur situé à côté de l'écran de visée est jaune.



**4** Visez à nouveau avec l'appareil afin de composer la vue comme vous le souhaitez et appuyez à fond sur le bouton de prise de vue.

#### Pour déverrouiller la mise au point

Appuyez sur le bouton /▲.



- La méthode 1 de verrouillage de la mise au point peut s'utiliser avec n'importe quel mode de prise de vue.
- Lorsque vous réalisez des prises de vue avec le verrouillage de la mise au point en utilisant l'écran LCD, il est conseillé de désactiver la fonction AiAF (p. 80) dans la mesure où l'appareil effectue la mise au point uniquement à l'aide du cadre AF central.
- La méthode 2 est très pratique, car vous pouvez recomposer l'image sans toucher au bouton de prise de vue. En outre, la mise au point est mémorisée une fois l'image prise, ce qui vous permet de prendre un second cliché avec la même mise au point.
- Dans la méthode 2, le déverrouillage de la mise au point est également obtenu en déplaçant la commande de zoom, en appuyant sur le bouton **MENU** ou **DISP.**, ou en changeant de mode de prise de vue.

## Verrouillage du paramètre d'exposition (mémorisation d'exposition)



Vous pouvez régler l'exposition et la mise au point séparément, ce qui s'avère utile lorsque le contraste est trop fort entre le sujet et l'arrière-plan ou lorsqu'un sujet est à contre-jour.



Vous devez régler le flash sur la position . La mémorisation d'exposition ne peut pas être réglée si le flash se déclenche.

DISP.



**1 Appuyez sur le bouton DISP. pour activer l'écran LCD.**

**2 Faites la mise au point sur la partie du sujet sur laquelle vous voulez verrouiller le paramètre d'exposition.**

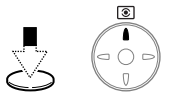

**3 Appuyez sur le bouton de prise de vue jusqu'à mi-course et maintenez-le enfoncé ainsi jusqu'à l'émission de deux signaux sonores. Sans relâcher votre doigt, appuyez sur le bouton .**

- Le paramètre d'exposition est verrouillé.
- L'icône **AEL** s'affiche.



**4 Visez à nouveau avec l'appareil afin de composer la vue comme vous le souhaitez et appuyez à fond sur le bouton de prise de vue.**

### Pour déverrouiller la mémorisation d'exposition

Appuyez sur le bouton .



La mémorisation d'exposition peut être déverrouillée si vous appuyez sur n'importe quel bouton, sauf .









## Verrouillage du paramètre d'exposition au flash (mémoire d'exposition au flash)





Vous pouvez verrouiller l'exposition au flash de sorte que les paramètres d'exposition soient réglés correctement pour une partie donnée de votre sujet.

- 

**1** Appuyez sur le bouton DISP. pour activer l'écran LCD.
-   



**2** Appuyez sur le bouton  pour mettre le flash sur la position .
- 3** Faites la mise au point sur la partie du sujet sur laquelle vous voulez verrouiller le paramètre d'exposition au flash.
-   
  

**4** Appuyez sur le bouton de prise de vue jusqu'à mi-course et maintenez-le enfoncé ainsi jusqu'à l'émission de deux signaux sonores. Sans relâcher votre doigt, appuyez sur le bouton .

  - Le flash se déclenche une première fois et mémorise l'exposition nécessaire pour éclairer le sujet.
  - L'icône  s'affiche.
- 

**5** Visez à nouveau avec l'appareil afin de composer la vue comme vous le souhaitez et appuyez à fond sur le bouton de prise de vue.

### Pour déverrouiller la mémoire d'exposition au flash

Appuyez sur le bouton .



La mémoire d'exposition au flash peut être déverrouillée si vous appuyez sur n'importe quel bouton, sauf .

## Passage d'un mode d'autofocus à un autre

Bien que la fonction d'autofocus (AF) soit pré-réglée sur le paramètre AiAF (neuf cadres AF), vous pouvez la régler sur le paramètre de cadre AF central. Lorsque le cadre AF central est sélectionné, le cadre AF s'affiche sur l'écran LCD si ce dernier est activé (p. 34).

Aucun cadre	On	L'appareil photo détecte le sujet et affiche les cadres AF, à partir de 9 points disponibles, qu'il utilisera pour déterminer la mise au point.
<input type="checkbox"/>	Off	L'appareil photo effectue la mise au point à l'aide du cadre AF central. Cette fonction est pratique pour effectuer la mise au point sur une partie spécifique d'un sujet avec une meilleure précision.

Le symbole  représente les cadres AF lorsqu'ils s'affichent sur l'écran LCD.

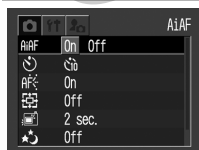

### 1 Dans le menu (Enreg.), sélectionnez **AiAF**.

Consultez la section *Sélection des menus et des paramètres* (p. 44).



### 2 Utilisez le bouton / pour sélectionner [On] ou [Off].

Vous pouvez prendre une photo juste après avoir sélectionné une option.

MENU



### 3 Appuyez sur le bouton MENU.



L'affichage revient au menu Enreg.



Le mode de cadre AF central est utilisé lorsque le zoom numérique est activé.

## Passage d'un mode de mesure de la lumière à un autre

Vous pouvez passer d'un mode de mesure à un autre pour la prise de vue.

	<b>Mesure de la lumière évaluative</b>	Ce mode est adapté aux conditions de prise de vue standard, y compris les scènes éclairées à contre-jour. L'appareil photo divise les images en plusieurs zones pour effectuer la mesure de la lumière. Il évalue les conditions d'éclairage complexes, telles que la position du sujet, la luminosité, la lumière directe et le contre-jour, puis ajuste les paramètres pour une exposition correcte du sujet principal.
	<b>Prédominance centrale</b>	Avec ce mode, la moyenne de la mesure de la lumière pour l'image entière est calculée, mais l'accent est placé sur le sujet au centre.
	<b>Mesure spot</b>	Avec ce mode, la zone à l'intérieur de la mesure spot au centre de l'écran LCD est mesurée. Utilisez-le lorsque le sujet est éclairé à contre-jour ou entouré d'une forte lumière.



**1** Appuyez sur le bouton  pour passer d'un mode de mesure à un autre.

Le mode de mesure sélectionné s'affiche sur l'écran LCD.

## Ajustement de la compensation d'exposition



Ajustez le paramètre de compensation d'exposition pour éviter d'obtenir un sujet trop foncé lorsqu'il est à contre-jour ou face à un arrière-plan lumineux ou de rendre des lumières trop puissantes dans des prises de vue nocturnes.



### 1 Dans le menu FUNC., sélectionnez $\pm 0$ \*.

Consultez la section *Sélection des menus et des paramètres* (p. 44).

\* Le paramètre actuel est affiché.



### 2 Utilisez le bouton $\blacktriangleleft/\blacktriangleright$ pour régler la compensation d'exposition.

- Les paramètres peuvent être réglés par paliers de 1/3 dans la plage de -2 à +2.
- Vous pouvez vérifier l'effet du réglage sur l'écran LCD lorsque celui-ci est activé.
- Vous pouvez prendre une photo juste après avoir sélectionné une option. Le menu réapparaît après la prise de vue, pour que vous puissiez modifier les paramètres facilement.

FUNC.



### 3 Appuyez sur le bouton FUNC.

## Pour réinitialiser la compensation d'exposition

Rétablisseez la valeur 0 pour le paramètre.

# Prise de vue en mode Obtur. Lent



Vous pouvez définir une vitesse d'obturation lente pour éclaircir les sujets sombres.

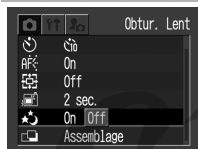

## 1 Dans le menu (Enreg.), sélectionnez .

Consultez la section *Sélection des menus et des paramètres* (p. 44).



## 2 Utilisez le bouton / pour sélectionner [On] et appuyez sur le bouton MENU.

L'affichage revient au menu Enreg.



## 3 Dans le menu FUNC., sélectionnez \* et appuyez sur le bouton SET.

Consultez la section *Sélection des menus et des paramètres* (p. 44).

\* Le paramètre actuel est affiché.



## 4 Utilisez le bouton / pour sélectionner une vitesse d'obturation.

- Plus la valeur est élevée, plus l'image est lumineuse, et inversement.
- Vous pouvez prendre une photo dès que vous avez sélectionné une valeur. Le menu réapparaît après la prise de vue, pour que vous puissiez modifier les paramètres facilement.



## 5 Appuyez sur le bouton FUNC.



## Pour annuler le mode Obtur. Lent

Appuyez sur le bouton **SET** pendant que [Obtur. Lent] est affiché dans le menu FUNC.



La nature des capteurs d'image CCD est telle que les parasites présents dans l'image enregistrée augmentent à des vitesses d'obturation lentes. Toutefois, cet appareil photo applique un traitement spécial aux images prises à des vitesses d'obturation inférieures à 1,3 seconde afin d'éliminer les parasites et de produire des images de grande qualité. Un certain laps de temps peut être néanmoins nécessaire avant de pouvoir effectuer la prise de vue de l'image suivante.



- Évitez de faire bouger l'appareil lorsque la vitesse d'obturation est lente. Si l'avertissement de bougé de l'appareil photo  s'affiche sur l'écran LCD, fixez-le à un trépied avant d'effectuer la prise de vue.
- Utilisez l'écran LCD pour vérifier que l'image a été enregistrée avec la luminosité souhaitée.
- L'utilisation du flash peut entraîner une surexposition de l'image. Dans ce cas, réglez le flash sur la position  pour effectuer la prise de vue.
- Les options suivantes ne sont pas disponibles :
  - Compensation d'exposition
  - Mesure de la lumière
  - Mémorisation d'exposition
  - Mémorisation d'exposition au flash
  - Vitesse ISO [AUTO]
  - Flash [Auto] [Anti-yeux rouges Auto]

### Vitesses d'obturation disponibles

Les vitesses d'obturation suivantes (en secondes) sont disponibles :  
1 1,3 1,6 2 2,5 3,2 4 5 6 8 10 13 15

## Réglage de la balance des blancs



Lorsque le mode de balance des blancs est réglé pour correspondre à la source lumineuse, l'appareil photo reproduit plus fidèlement les couleurs.

	<b>Auto</b>	L'appareil photo règle automatiquement la balance des blancs en fonction des conditions de prise de vue.
	<b>Lum. Naturel.</b>	Pour des prises de vue en extérieur par beau temps.
	<b>Ombagé</b>	Pour des prises de vue par temps couvert, sous un ciel ombragé ou dans la pénombre.
	<b>Lum. Tungsten</b>	Pour des prises de vue sous un éclairage par lampes à incandescence ou par ampoules fluorescentes de longueur d'onde 3.
	<b>Lum. Fluo</b>	Pour des prises de vue sous un éclairage fluorescent blanc-chaud, blanc-froid ou blanc-chaud (longueur d'onde 3).
	<b>Lum. Fluo H</b>	Pour des prises de vue sous un éclairage fluorescent de type lumière du jour, ou sous un éclairage fluorescent de type lumière du jour de longueur d'onde 3.
	<b>Personnalisé</b>	Pour la définition d'une valeur personnalisée avec une feuille de papier blanc, etc. afin d'obtenir la meilleure balance des blancs pour les conditions données.



### 1 Dans le menu FUNC., sélectionnez **AWB** \*.

Consultez la section *Sélection des menus et des paramètres* (p. 44).

\* Le paramètre actuel est affiché.



### 2 Utilisez le bouton ◀/▶ pour sélectionner une option.



- Consultez la section *Réglage d'une balance des blancs personnalisée* (page 86).
- Vous pouvez vérifier l'effet du réglage sur l'écran LCD lorsque celui-ci est activé.
- Vous pouvez prendre une photo juste après avoir sélectionné une option. Le menu réapparaît après la prise de vue, pour que vous puissiez modifier les paramètres facilement.

FUNC.





### 3 Appuyez sur le bouton FUNC.



Il n'est pas possible de régler ce paramètre lorsque les effets photo  (Sepia) ou  (Noir et blanc) sont sélectionnés.

## Réglage d'une balance des blancs personnalisée

Vous pouvez définir une balance des blancs personnalisée pour obtenir le réglage le mieux adapté aux conditions de prise de vue en faisant en sorte que l'appareil photo évalue un objet, tel qu'une feuille de papier blanc ou un tissu blanc, ou encore une charte de gris photographique, afin de définir une référence de blanc standard à partir de leur couleur.

Effectuez la prise de vue après avoir lu la valeur de balance des blancs dans  (Personnalisé) dans les cas ci-dessous en particulier, car la balance ne peut pas être ajustée dans  (Auto) :

- prise de vue en gros plan ;
- prise de vue de sujets de couleur monoton (comme le ciel, la mer ou la forêt) ;
- prise de vue sous une source lumineuse particulière (comme une lampe à vapeur de mercure).

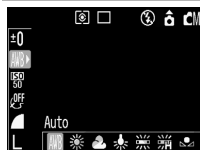

### 1 Dans le menu FUNC., sélectionnez \*.

Consultez la section *Sélection des menus et des paramètres* (p. 44).

\* Le paramètre actuel est affiché.



### 2 Utilisez le bouton / pour sélectionner .

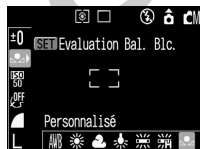









### 3 Visez le papier, le tissu blanc ou la charte de gris avec l'appareil photo et appuyez sur le bouton SET.

- Visez avec l'appareil de sorte que le papier, le tissu blanc ou la charte de gris remplisse complètement le cadre de l'écran LCD ou l'écran de visée avant d'appuyer sur le bouton **SET**. Lorsque vous appuyez sur le bouton **SET**, l'appareil photo lit la valeur de balance des blancs.
- Vous pouvez prendre une photo juste après avoir sélectionné une option. Le menu réapparaît après la prise de vue, pour que vous puissiez modifier les paramètres facilement.



### 4 Appuyez sur le bouton FUNC.



- Il est recommandé de régler le mode de prise de vue sur la position  et la compensation d'exposition sur zéro ( $\pm 0$ ) avant de définir une balance des blancs personnalisée. Il peut être impossible de parvenir à une balance des blancs correcte lorsque le paramètre d'exposition est incorrect (l'image sera totalement noire ou blanche).
- Effectuez la prise de vue en utilisant les mêmes réglages que lors de la lecture de la valeur de balance des blancs. Il est impossible de définir une balance des blancs optimale si les réglages sont différents. Les réglages ci-après ne doivent plus particulièrement pas être modifiés.
  - Flash  
Il est conseillé d'activer ou de désactiver le flash. Si le flash se déclenche au moment de la lecture de la valeur de balance des blancs alors qu'il est en position  ou , vérifiez que vous l'utilisez également lors de la prise de vue.
  - Vitesse ISO
- Il est également conseillé d'utiliser l'écran LCD pour composer la prise de vue et de régler le zoom en position téléobjectif. Vous devez aussi régler le zoom numérique sur la position [Off].
- Étant donné qu'il est impossible de lire la valeur de balance des blancs en mode Assemblage, vous devez la prédéfinir avant de sélectionner  dans le menu Enreg.

## Modification de l'effet photo



Vous pouvez effectuer des prises de vue avec des effets photo différents.

	<b>Effet Off</b>	Prises de vue dépourvues d'effet.
	<b>Éclatant</b>	Souligne le contraste et la saturation des couleurs pour des prises de vue en couleurs vives.
	<b>Neutre</b>	Atténue le contraste et la saturation des couleurs pour des prises de vue en nuances neutres.
	<b>Contraste bas</b>	Prend les sujets en photo avec des contours adoucis.
	<b>Sepia</b>	Prises de vue avec des tons sépia.
	<b>Noir et blanc</b>	Prises de vue en noir et blanc.

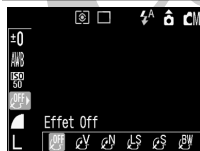

### 1 Dans le menu FUNC., sélectionnez \*.

Consultez la section *Sélection des menus et des paramètres* (p. 44).

\* Le paramètre actuel est affiché.



### 2 Utilisez le bouton pour sélectionner un effet.

- Vous pouvez vérifier l'effet photo sur l'écran LCD lorsque celui-ci est activé.
- Vous pouvez prendre une photo juste après avoir sélectionné une option. Le menu réapparaît après la prise de vue, pour que vous puissiez modifier les paramètres facilement.

FUNC.



### 3 Appuyez sur le bouton FUNC.

# Réglage de la vitesse ISO



Augmentez la vitesse ISO lorsque vous voulez réduire les mouvements de l'appareil ou désactiver le flash lors de prises de vue dans des endroits sombres, ou encore lorsque vous voulez utiliser une vitesse d'obturation en mode rapide.



## 1 Dans le menu FUNC., sélectionnez ISO \*.

Consultez la section *Sélection des menus et des paramètres* (p. 44).

\* Le paramètre actuel est affiché.



## 2 Utilisez le bouton ◀/▶ pour sélectionner une vitesse.

Vous pouvez prendre une photo juste après avoir sélectionné une option. Le menu réapparaît après la prise de vue, pour que vous puissiez modifier les paramètres facilement.

FUNC.



## 3 Appuyez sur le bouton FUNC.



- Des vitesses ISO supérieures augmentent les parasites sur l'image. Pour prendre des images nettes, utilisez une vitesse ISO aussi basse que possible.
- Bien que le paramètre AUTO sélectionne la vitesse optimale, il augmente automatiquement la vitesse lorsque les limites de prise de vue sont atteintes. Il l'augmente également lorsque la lumière du flash est insuffisante pour éclairer le sujet.

## Réglage de la fonction Rotation auto



Votre appareil photo est équipé d'un détecteur d'inclinaison qui détecte l'orientation d'une image prise avec l'appareil en position verticale et la fait pivoter automatiquement de sorte qu'elle soit correctement affichée à l'écran. Vous pouvez activer ou désactiver (On/Off) cette fonction.





### 1 Dans le menu (Configurer), sélectionnez .

Consultez la section *Sélection des menus et des paramètres* (p. 44).



### 2 Utilisez le bouton / pour sélectionner [On] et appuyez sur le bouton MENU.

- L'affichage revient au menu Enreg.
- Lorsque la fonction Rotation auto est réglée sur la position [On] et que l'écran LCD est en mode d'affichage détaillé, l'icône  (normal), l'icône  (l'extrémité droite est en bas) ou l'icône  (l'extrémité gauche est en bas) s'affiche dans la partie supérieure droite de l'écran.



- Lorsque vous tenez l'appareil en position verticale lors de la prise de vue, le détecteur d'inclinaison identifie la partie supérieure comme étant le « haut » et la partie inférieure comme étant le « bas ». Il adapte alors les réglages de balance des blancs, d'exposition et de mise au point en vue d'une photo verticale. Cette fonction est opérationnelle, quel que soit l'état On/Off de la fonction Rotation auto.
- Lors du pivotement de l'appareil photo entre la position horizontale et la position verticale ou vice versa, vous pouvez percevoir un bruit provenant du mécanisme de détection d'orientation. Il ne s'agit pas d'un dysfonctionnement.



- Cette fonction peut ne pas fonctionner correctement lorsque vous orientez l'appareil photo directement vers le haut ou vers le bas. Vérifiez que la flèche  pointe dans la bonne direction et, dans le cas contraire, réglez la fonction Rotation auto sur la position [Off].
- Même si la fonction Rotation auto est réglée sur la position [On], l'orientation des images téléchargées sur un ordinateur dépend du logiciel de téléchargement des images.

## Réinitialisation du numéro des fichiers



Vous pouvez sélectionner la façon dont les numéros des fichiers sont attribués.

On	Le numéro de fichier est réinitialisé au début (100-0001) à chaque nouvelle insertion d'une carte SD. Les nouvelles images enregistrées sur des cartes SD comportant déjà des fichiers se voient attribuer le prochain numéro disponible.
Off	Le numéro de fichier de la dernière image à prendre est mémorisé afin que les images enregistrées sur une nouvelle carte SD commencent au numéro suivant.



### 1 Dans le menu **f1** (Configurer), sélectionnez **100-11 10:00**.

Consultez la section *Sélection des menus et des paramètres* (p. 44).



### 2 Utilisez le bouton **◀/▶** pour sélectionner [On] ou [Off] et appuyez sur le bouton **MENU**.

L'affichage revient au menu Enreg.



Le réglage du paramètre Réinit.fich.No. sur la position [Off] est utile pour éviter la duplication de noms de fichier lorsque les images sont téléchargées sur un ordinateur.

### À propos des numéros de fichier et de dossier

Des numéros de fichier allant de 0001 à 9 900 sont attribués aux images et des numéros de dossier allant de 100 à 998 sont attribués aux dossiers (les deux derniers chiffres des numéros de dossier ne peuvent pas être 99).

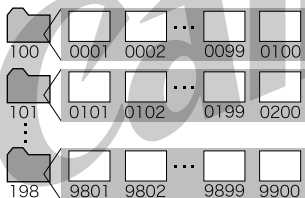

Les deux derniers chiffres des numéros de dossier ne peuvent pas être 99



### Nombre de fichiers par dossier

Chaque dossier peut normalement contenir jusqu'à 100 images. Toutefois, étant donné que les images prises en mode Continu et Assemblage sont toujours enregistrées dans le même dossier, un dossier peut contenir plus de 100 images. Ce nombre peut également être dépassé si un dossier contient des images copiées depuis un ordinateur ou prises avec un autre appareil. Veuillez toutefois noter que les images contenues dans des dossiers comprenant 2 001 images ou plus ne pourront pas être lues sur cet appareil.

## Affichage d'images individuelles



## 1 Placez le sélecteur de mode sur la position (Lecture).

La dernière image enregistrée s'affiche à l'écran (visualisation d'une seule image).



## 2 Utilisez le bouton / pour passer d'une image à l'autre.

Utilisez le bouton pour afficher l'image précédente et le bouton pour afficher la suivante.

Vous pouvez vous déplacer plus rapidement entre les images en maintenant le bouton enfoncé, mais les images enchaînées seront moins nettes.

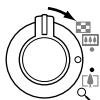

Emplacement approximatif de la zone agrandie

### 1 Déplacez la commande de zoom vers 🔍.

- Les images peuvent être agrandies jusqu'à 10 fois environ.
- Maintenez le bouton **SET** enfoncé et déplacez la commande de zoom vers 🔍 pour faire défiler chaque paramètre de zoom, du facteur d'agrandissement égal à 2,5 fois environ aux facteurs correspondant à 5 et 10 fois environ.
- Maintenez le bouton **SET** enfoncé et déplacez la commande de zoom vers 🗪 pour faire défiler dans le sens inverse les facteurs d'agrandissement, de 5 fois environ à 2,5 fois, puis à l'affichage standard.



### 2 Utilisez le bouton ▲/▼/◀/▶ pour vous déplacer dans l'image.

#### Pour annuler l'affichage avec agrandissement

Déplacez la commande de zoom vers 🗪.



Les images de clips vidéo et les images en mode de lecture d'index ne peuvent pas être agrandies.



## Affichage des images par séries de neuf (lecture d'index)

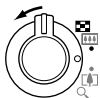

Image sélectionnée



Vidéo

### 1 Déplacez la commande de zoom vers .

Il est possible d'afficher jusqu'à neuf images à la fois en mode de lecture d'index.



### 2 Utilisez le bouton / / / pour changer de sélection d'image.

**Pour rétablir le mode de visualisation d'une seule image**

Déplacez la commande de zoom vers .

## Passage d'une série de neuf images à une autre

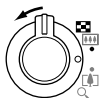

Barre de saut

- 1 Déplacez la commande de zoom vers  en mode de lecture d'index.**

La barre de saut s'affiche.



- 2 Utilisez le bouton  /  pour afficher la série précédente ou la suivante.**

Maintenez le bouton **SET** enfoncé et appuyez sur le bouton  /  pour passer à la première ou à la dernière série.

### **Pour rétablir le mode de lecture d'index**

Déplacez la commande de zoom vers .

# Lecture de vidéos



Les procédures suivantes permettent de lire les clips vidéo.



Il est impossible de lire les vidéos en mode de lecture d'index.



## 1 Utilisez le bouton ◀/▶ pour sélectionner une vidéo.

Les images représentées par une icône **SET** sont des vidéos.



Panneau de commandes vidéo

Volume

## 2 Appuyez sur le bouton SET.

- Le panneau de commandes vidéo s'affiche.
- Utilisez le bouton ▲/▼ pour régler le volume.



## 3 Utilisez le bouton ◀/▶ pour sélectionner ▶ (Lecture) et appuyez sur le bouton SET.

- La lecture de la vidéo et du son commence.
- Lorsque la lecture est terminée, la vidéo s'arrête sur la dernière image affichée. Appuyez sur le bouton **SET** pour afficher le panneau de commandes vidéo. Appuyez à nouveau sur le bouton **SET** pour lire la vidéo depuis le début.

## Interruption et reprise de la lecture



**Appuyez sur le bouton SET au cours de la lecture.**

La lecture de la vidéo est interrompue.  
Appuyez de nouveau sur ce bouton pour reprendre la lecture.

## Utilisation du panneau de commandes vidéo



### 1 Sélectionnez une vidéo et appuyez sur le bouton SET (p. 97).

Le panneau de commandes vidéo s'affiche.



### 2 Utilisez le bouton ◀/▶ pour sélectionner une des commandes suivantes et appuyez sur le bouton SET.

- : Rétablir le mode de visualisation d'une seule image  
(Vous pouvez effectuer la même opération en appuyant sur le bouton Menu.)
- : Lecture
- : Première image
- : Image précédente (effectue un retour rapide si vous maintenez le bouton SET enfoncé)
- : Image suivante (effectue une avance rapide si vous maintenez le bouton SET enfoncé)
- : Dernière image
- : Passer en mode d'édition vidéo (p. 100)



Lorsque vous lisez une vidéo sur un écran de télévision, utilisez les commandes de cette dernière pour régler le volume (p. 146).



- Vous pouvez éventuellement constater des défauts d'image et de son si vous lisez une vidéo sur un ordinateur qui n'est pas assez puissant.
- Les vidéos réalisées avec d'autres appareils photo peuvent ne pas être lisibles sur cet appareil. Consultez la section *Liste des messages* (p. 162).

## Édition des vidéos



La commande  (Édition) du panneau de commandes vidéo vous permet de supprimer les parties indésirables au début ou à la fin d'un clip vidéo.



Il est impossible de modifier les vidéos protégées et celles qui durent moins d'une seconde.



### 1 Passez en mode d'édition vidéo.

- Consultez la section *Utilisation du panneau de commandes vidéo* (p. 99).
- Le panneau d'édition vidéo ainsi que la barre correspondante s'affichent.



### 2 Utilisez le bouton ou et le bouton / pour déterminer la partie à couper.

 : Début de la coupure

 : Fin de la coupure

 : Curseur



SET



### 3 Utilisez le bouton / pour sélectionner (Lecture) et appuyez sur le bouton SET.

- Le clip vidéo temporairement modifié est lu.
- Pour arrêter la lecture, appuyez de nouveau sur le bouton SET.



SET



### 4 Utilisez le bouton / pour sélectionner (Enregistrer) et appuyez sur le bouton SET.

Si vous sélectionnez  , les modifications sont annulées et le panneau de commandes vidéo s'affiche à nouveau.



## 5 Utilisez le bouton ◀/▶ pour sélectionner [Nouv. Fichier] ou [Écraser] et appuyez sur le bouton SET.

- [Nouv. Fichier] enregistre la vidéo modifiée sous un nouveau nom de fichier. Les données d'origine demeurent inchangées.
- [Écraser] enregistre la vidéo modifiée sous son nom actuel. Les données d'origine sont détruites.
- Lorsque l'espace sur la carte SD est insuffisant pour permettre la création d'un nouveau fichier, seule l'option [Écraser] peut être sélectionnée. Dans ce cas, un petit symbole ▲ s'affiche dans la zone d'affichage de l'heure de la vidéo.



- La durée minimale d'une vidéo modifiée est d'une seconde.
- L'enregistrement d'une vidéo modifiée peut nécessiter environ 3 minutes. Si la batterie est en partie déchargée, les clips vidéo modifiés ne peuvent pas être enregistrés. Lorsque vous modifiez des vidéos, utilisez une batterie complètement chargée ou le kit adaptateur secteur ACK900 vendu séparément (p. 166).

## Rotation d'images à l'écran



Vous pouvez faire pivoter les images à l'écran dans le sens des aiguilles d'une montre selon un angle de 90° ou de 270°.



0° (position d'origine)



90°



270°



SET



SET



MENU



- 1 Dans le menu (Lecture), sélectionnez et appuyez sur le bouton SET.

Consultez la section *Sélection des menus et des paramètres* (p. 44).

- 2 Utilisez le bouton / pour sélectionner l'image à faire pivoter et appuyez sur le bouton SET.

Faites défiler les orientations 90°/270°/0° en appuyant chaque fois sur le bouton SET.

- 3 Appuyez sur le bouton MENU.

L'affichage revient au menu Lecture. Le fait d'appuyer de nouveau sur le bouton MENU renvoie à l'écran Lecture.





- 
- Il est impossible de faire pivoter les vidéos.
  - Lorsque des images sont téléchargées sur un ordinateur, l'orientation des images pivotées par l'appareil photo dépend du logiciel utilisé pour le téléchargement.



- 
- Il est possible d'agrandir les images lorsqu'elles sont pivotées (p. 94).
  - Les images prises verticalement lorsque la fonction Rotation auto (p. 90) est réglée sur la position [On] pivotent automatiquement en position verticale lors de leur affichage sur l'écran LCD de l'appareil photo.

## Ajout de mémos vocaux aux images



Vous pouvez ajouter des mémos vocaux (d'une durée maximale de 60 secondes) à une image en mode de lecture (notamment en mode de visualisation d'une seule image, de lecture d'index et de lecture avec agrandissement). Les données sonores sont enregistrées au format WAVE.

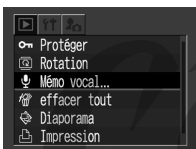

SET



SET



SET



### 1 Dans le menu (Lecture), sélectionnez et appuyez sur le bouton SET.

Consultez la section *Sélection des menus et des paramètres* (p. 44).

### 2 Utilisez le bouton / pour sélectionner une image et appuyez sur le bouton SET.

Le panneau de commandes des mémos vocaux s'affiche.

### 3 Utilisez le bouton / pour sélectionner et appuyez sur le bouton SET.

- L'enregistrement commence et la durée écoulée s'affiche. Parlez en direction du microphone de l'appareil photo.
- Appuyez à nouveau sur le bouton **SET** pour arrêter l'enregistrement. Pour reprendre l'enregistrement, appuyez de nouveau sur le bouton **SET**.
- Il est possible d'ajouter jusqu'à 60 secondes de sons enregistrés à chaque image.
- Pour revenir à l'écran précédent, sélectionnez et appuyez sur le bouton **SET**.

**Pour quitter la fonction de mémo vocal**

Appuyez sur le bouton **MENU**.

## Lecture et effacement des mémos vocaux





### 1 Affichez une image assortie d'un mémo vocal (p. 104) et appuyez sur le bouton SET.



- Un symbole  s'affiche sur l'écran LCD en regard des images assorties de mémos vocaux.
- Le panneau de commandes des mémos vocaux s'affiche.

### 2 Utilisez le bouton / pour sélectionner ou et appuyez sur le bouton SET.

#### (Lecture)

- La lecture du mémo vocal commence. Elle s'arrête lorsque vous appuyez sur le bouton **SET**. Appuyez de nouveau sur le bouton **SET** pour reprendre la lecture.
- Utilisez le bouton  /  pour régler le volume.

#### (Effacer)

- Un menu de confirmation s'affiche. Utilisez le bouton  /  pour sélectionner [Effacer] et appuyez sur le bouton **SET**.

Pour reprendre la lecture depuis le début, sélectionnez  (Arrêter) lorsque la vidéo est arrêtée et appuyez sur le bouton **SET**.



- Il n'est pas possible d'ajouter des mémos vocaux aux vidéos.
- Le message « Carte mémoire pleine » s'affiche lorsque la carte SD est pleine et que vous ne pouvez plus y enregistrer de mémos vocaux.
- Si un mémo vocal incompatible est ajouté à une image, vous ne pourrez ni enregistrer, ni lire les mémos de cette image, et le message « Format WAVE incompatible » s'affichera. Vous pouvez effacer les données sonores incompatibles à l'aide de l'appareil photo.
- Les mémos vocaux des images protégées ne peuvent pas être effacés.



Il est possible de régler le volume dans le menu  (Configurer) (p. 155).

## Automatisation de la lecture (diaporamas)



### Démarrage d'un diaporama

Des images sélectionnées ou toutes les images d'une carte SD peuvent être affichées une à une dans un diaporama à lecture automatique.

Les paramètres des images de diaporama sont basés sur les normes DPOF (p. 131).





<b>Toutes vues</b>	Permet de lire toutes les images de la carte SD dans l'ordre.
<b>Montrer 1 à 3</b>	Permet de lire les images sélectionnées pour chaque diaporama dans l'ordre (p. 109).



**1** Dans le menu  (Lecture), sélectionnez  et appuyez sur le bouton SET.

- Consultez la section *Sélection des menus et des paramètres* (p. 44).
- Le menu Diaporama s'affiche.



**2** Utilisez le bouton / pour sélectionner [Programme] et le bouton / pour sélectionner [Toutes vues], [Montrer 1], [Montrer 2] ou [Montrer 3].

Consultez la page 109 à partir de l'étape 3 pour sélectionner les images à lire dans les diaporamas 1 à 3.



**3** Utilisez le bouton / pour sélectionner [Débuter] et appuyez sur le bouton SET.

Le diaporama démarre. À la fin de la lecture, le menu Diaporama s'affiche à nouveau.

MENU



## 4 Appuyez sur le bouton MENU.

L'affichage revient au menu Lecture. Le fait d'appuyer de nouveau sur le bouton **MENU** renvoie à l'écran Lecture.



- Les vidéos sont lues dans leur intégralité quelle que soit la durée définie dans les paramètres du diaporama.
- La fonction d'économie d'énergie ne s'active pas pendant un diaporama (p. 33).

### Interruption et reprise d'un diaporama

SET



## Appuyez sur le bouton SET.

Le diaporama est interrompu. Appuyez à nouveau sur le bouton **SET** pour le reprendre.

### Avance et retour rapide d'un diaporama



## Appuyez sur le bouton ◀/▶.

L'image précédente ou la suivante s'affiche. Maintenez le bouton enfoncé pour faire défiler les images plus rapidement.

### Arrêt d'un diaporama

MENU



## Appuyez sur le bouton MENU.

Le diaporama s'arrête et le menu Diaporama s'affiche à nouveau.

## Sélection d'images pour les diaporamas

Vous pouvez marquer des images de façon à les inclure dans les diaporamas 1 à 3. Il est possible de marquer jusqu'à 998 images par diaporama. Les images s'affichent dans l'ordre de leur sélection.

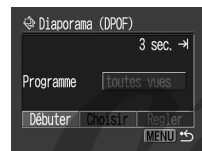

### 1 Affichez le menu Diaporama.

Consultez la section *Démarrage d'un diaporama* (p. 107).



### 2 Utilisez le bouton ▲/▼ pour sélectionner [Programme] et le bouton ◀/▶ pour sélectionner [Montrer 1], [Montrer 2] ou [Montrer 3].

Une coche blanche apparaît à côté d'un diaporama qui contient déjà des images.



SET



### 3 Utilisez le bouton ▲/▼ et le bouton ◀/▶ pour sélectionner [Choisir] et appuyez sur le bouton SET.



## 4 Sélectionnez des images pour le diaporama.

- Utilisez le bouton ◀/▶ pour vous déplacer entre les images et le bouton ▲/▼ pour les sélectionner ou les désélectionner. Les images sélectionnées sont assorties d'un numéro qui correspond à leur ordre de sélection et d'une coche blanche ☑.
- Vous pouvez déplacer la commande de zoom vers [ZOOM] pour passer en mode d'index (3 images) et utiliser les mêmes procédures pour sélectionner des images.
- Lorsque vous êtes en mode de lecture d'index, appuyez sur le bouton **SET** pour faire apparaître le menu permettant de sélectionner ou de désélectionner toutes les images. Utilisez le bouton ▲/▼ pour sélectionner [Tout sélectionner] ou [Effacer tout] et appuyez sur le bouton **SET**.



## 5 Appuyez sur le bouton MENU.

L'écran de sélection des images se ferme. Le fait d'appuyer de nouveau sur le bouton **MENU** renvoie au menu Lecture. Appuyez de nouveau dessus pour revenir à l'écran Lecture.

## Réglage des paramètres **Durée lecture** et **Répéter**

Vous pouvez modifier la durée de lecture pour toutes les images d'un diaporama et faire en sorte que le diaporama se répète en continu.

	<b>Durée lecture</b>	Permet de définir la durée d'affichage de chaque image. Choisissez entre 3 à 10 secondes, 15 secondes, 30 secondes et Manuel.
	<b>Répéter</b>	Permet de définir si le diaporama s'arrête une fois que toutes les images ont été affichées ou continue jusqu'à ce que vous l'arrêtiez.



## 1 Affichez le menu Diaporama.

Consultez la section *Démarrage d'un diaporama* (p. 107).





**2** Utilisez le bouton ◀/▶ pour sélectionner [Régler] et appuyez sur le bouton SET.



**3** Utilisez le bouton ▲/▼ pour sélectionner [Durée] ou [Répéter] et le bouton ◀/▶ pour sélectionner une option.



 (Durée lecture)

Sélectionnez une durée de lecture.

 (Répéter)

Sélectionnez [On] ou [Off].



**4** Appuyez sur le bouton MENU.

Le menu Régler se ferme. Le fait d'appuyer de nouveau sur le bouton **MENU** renvoie au menu Lecture. Appuyez de nouveau dessus pour revenir à l'écran Lecture.



- L'intervalle d'affichage peut varier légèrement de la durée définie pour certaines images lors de la lecture.
- Il est facile d'organiser les diaporamas sur un ordinateur grâce au logiciel fourni. Consultez le *Guide de démarrage des logiciels*.

# Protection des images



Vous pouvez protéger les images importantes d'un effacement accidentel.



**1** Dans le menu (Lecture), sélectionnez et appuyez sur le bouton SET.

Consultez la section *Sélection des menus et des paramètres* (p. 44).

SET



**2** Utilisez le bouton pour sélectionner une image à protéger et appuyez sur le bouton SET.

- L'icône s'affiche sur les images protégées.
- Il est possible de sélectionner les images plus facilement en passant du mode de visualisation d'une seule image au mode de lecture d'index et inversement, en déplaçant la commande de zoom vers ou .



Icône de protection

SET



**3** Appuyez sur le bouton MENU.

Le menu Lecture s'affiche à nouveau. Appuyez de nouveau dessus pour revenir à l'écran Lecture.

MENU



## Pour annuler la protection

Après l'étape 1, sélectionnez une image dont vous voulez supprimer la protection et appuyez sur le bouton SET.



Veillez noter que le formatage (l'initialisation) d'une carte SD efface toutes les données, y compris les images protégées.



## Effacement d'images uniques



- Veuillez noter qu'il est impossible de récupérer des images effacées. Avant d'effacer un fichier, assurez-vous que vous souhaitez vraiment le supprimer.
- Cette fonction ne permet pas d'effacer les images protégées.



**1** Placez le sélecteur de mode sur la position (Lecture).



**2** Utilisez le bouton / pour sélectionner une image à supprimer et appuyez sur le bouton .



**3** Utilisez le bouton / pour sélectionner [Effacer] et appuyez sur le bouton SET.



SET



Pour quitter la procédure au lieu d'effectuer l'effacement, sélectionnez [Annuler].

## Effacement de toutes les images



- Veuillez noter qu'il est impossible de récupérer des images effacées. Avant d'effacer un fichier, assurez-vous que vous souhaitez vraiment le supprimer.
- Cette fonction ne permet pas d'effacer les images protégées.



SET



**1** Dans le menu (Lecture), sélectionnez et appuyez sur le bouton SET.

Consultez la section *Sélection des menus et des paramètres* (p. 44).



**2** Utilisez le bouton / pour sélectionner [OK] et appuyez sur le bouton SET.

Pour quitter la procédure au lieu d'effectuer l'effacement, sélectionnez [Annuler].



SET



## Formatage des cartes SD



Les nouvelles cartes SD doivent être formatées au moyen des procédures ci-dessous avant leur utilisation.



Veillez noter que le formatage (l'initialisation) d'une carte SD efface toutes les données, y compris les images protégées et tout autre type de fichier.



SET

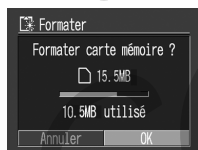

SET



### 1 Dans le menu **[F]** (Configurer), sélectionnez **[M]** et appuyez sur le bouton SET.

Consultez la section *Sélection des menus et des paramètres* (p. 44).

### 2 Utilisez le bouton **[</>]** pour sélectionner [OK] et appuyez sur le bouton SET.

- Pour quitter la procédure au lieu d'effectuer le formatage, sélectionnez [Annuler].
- La capacité de la carte SD affichée après le formatage est inférieure à la capacité indiquée. Il ne s'agit pas d'un dysfonctionnement de la carte SD ou de l'appareil photo.



- Une carte SD défectueuse peut être à l'origine d'un mauvais fonctionnement de l'appareil. Un reformatage de la carte SD peut résoudre le problème.
- Lorsqu'une carte SD d'une autre marque que Canon fonctionne mal, son reformatage peut résoudre le problème.
- Des cartes SD formatées dans d'autres appareils photo, ordinateurs ou périphériques risquent de ne pas fonctionner correctement dans cet appareil photo. Dans ce cas, reformatez la carte SD avec cet appareil photo. Si le formatage dans l'appareil photo ne fonctionne pas correctement, mettez l'appareil photo hors tension et insérez à nouveau la carte SD. Remettez ensuite l'appareil sous tension et reformatez la carte.

## À propos de l'impression

Cet appareil photo prend en charge la fonction d'impression directe. En connectant l'appareil photo à une imprimante compatible avec la fonction d'impression directe (série CP, vendue séparément)\*<sup>1</sup> ou une imprimante à bulle d'encre (vendue séparément) prenant en charge la fonction d'impression directe de l'appareil, vous pouvez envoyer directement les images à partir de la carte SD à l'imprimante, à l'aide des boutons de l'appareil photo. En outre, vous pouvez confier à un laboratoire photo la réalisation de vos tirages selon des spécifications en envoyant votre carte SD avec les paramètres d'impression DPOF\*<sup>2</sup> réglés préalablement sur votre appareil photo. Veuillez consulter la *Carte du système* fournie avec l'appareil photo pour plus d'informations sur les imprimantes compatibles avec la fonction d'impression directe.

\*<sup>1</sup> L'icône d'impression directe  est présente sur les imprimantes compatibles avec la fonction d'impression directe de la série CP.

\*<sup>2</sup> Format d'impression numérique (DPOF, Digital Print Order Format)

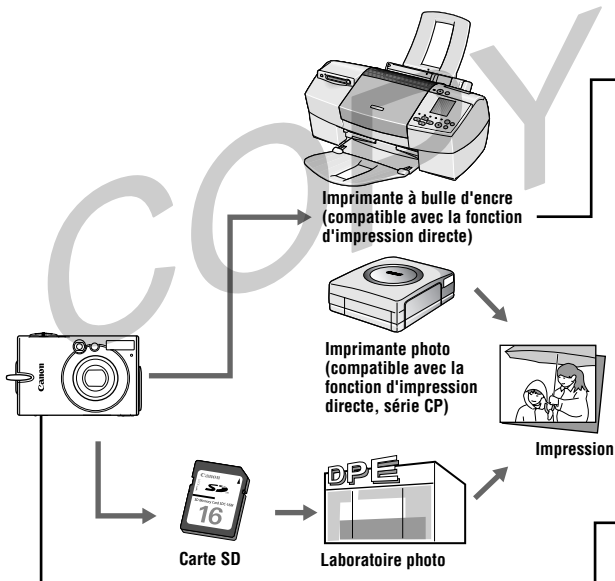

Veillez consulter la *Carte du système* fournie avec l'appareil photo pour plus d'informations sur les imprimantes compatibles avec la fonction d'impression directe (série CP).

### Définition des paramètres d'impression pour l'impression directe

- Consultez la section *Définition du nombre d'exemplaires à imprimer* (p. 126).  
▼
- Consultez la section *Définition du style d'impression* (p. 126).
  - Standard/Multiple (imprimante compatible avec la fonction d'impression directe, série CP)
  - Papier : Carte 1/Carte 2/Carte 3/LTR/A4 (imprimante à bulle d'encre compatible avec la fonction d'impression directe)
  - Avec bords/Sans bords
  - Date : On/Off▼
- Consultez la section *Définition de la zone d'impression (rognage)* (p. 129).

### Paramètres d'impression DPOF

- Consultez la section *Sélection des images à imprimer* (p. 131).  
▼
- Définition du nombre d'exemplaires à imprimer (pages 132, 133).  
▼
- Consultez la section *Définition du style d'impression* (p. 134).
  - Standard/Index/Toutes
  - Date : On/Off
  - Fichier No : On/Off

### Ordre de transfert DPOF

- Sélection des images à télécharger sur un ordinateur (p. 140).

## Impression (suite)

### Paramètres du menu Imprimer

Utilisez le menu Imprimer pour définir les paramètres d'impression. Les schémas suivants illustrent l'utilisation de ce menu.

#### Fonction d'impression directe

Placez le sélecteur de mode sur la position .



#### Paramètres d'impression DPOF

Placez le sélecteur de mode sur la position .

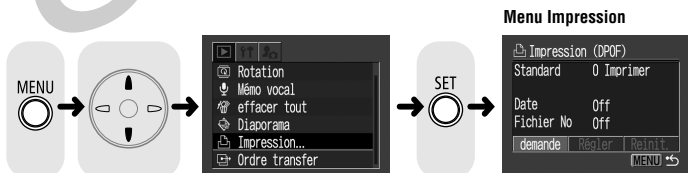





Permet d'activer ou de désactiver le menu.



Permet de sélectionner des éléments et des paramètres.



Permet de définir des éléments et des paramètres.

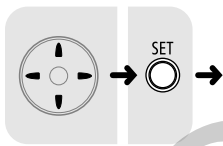

- Style
  - Image (p. 126)
  - Papier (p. 127)
  - Bordures (p. 126, p. 127)
  - Date (p. 126, p. 127)
- Nombre d'exemplaires (unités) (p. 126)
- Rogner (p. 129)

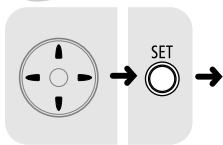

- Demande – Nombre d'exemplaires (unités) (p. 131)
- Régler
  - Type d'impres. (p. 134)
  - Date (p. 134)
  - Fichier No (p. 134)
- Reinit. (p. 136)

## Connexion à une imprimante

Vous pouvez effectuer des impressions nettes rapidement et aisément lorsque vous connectez l'appareil photo à une imprimante compatible avec la fonction d'impression directe (série CP, vendue séparément) ou à une imprimante à bulle d'encre compatible avec la fonction d'impression directe (vendue séparément). Vous pouvez également effectuer l'impression à l'aide des paramètres d'impression DPOF.







Il est conseillé d'utiliser le kit adaptateur secteur ACK900 (vendu séparément) et non la batterie pour alimenter l'appareil photo lorsqu'il est connecté à une imprimante. Si vous utilisez la batterie, assurez-vous que sa charge est complète et surveillez-en le niveau pendant l'impression.



- Veuillez consulter la *Carte du système* fournie avec l'appareil photo pour plus d'informations sur les imprimantes compatibles avec la fonction d'impression directe (série CP).
- Pour plus d'informations sur l'installation des cartouches/réservoirs d'encre et des cassettes papier, veuillez consulter le guide d'utilisation de l'imprimante.

## Connexion à une imprimante compatible avec la fonction d'impression directe (série CP)

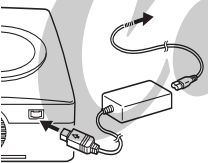
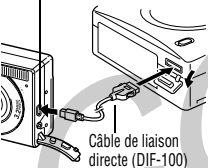
Votre imprimante doit être équipée de deux câbles de liaison directe. Pour la connexion à cet appareil photo, utilisez le câble (DIF-100) dont le connecteur porte le symbole .

 <p>ON/OFF</p>	<b>1 Appuyez sur le bouton ON/OFF pour mettre l'appareil photo hors tension.</b>
 <p>Vers une prise secteur</p>	<b>2 Connectez le cordon d'alimentation à l'imprimante et branchez sa fiche dans une prise électrique ou installez la batterie rechargeable de l'imprimante.</b> <p>Selon le type d'imprimante, une batterie rechargeable peut ou non être utilisée. Consultez le guide d'utilisation de votre imprimante pour le savoir.</p>
 <p>Prise DIGITAL</p> <p>Câble de liaison directe (DIF-100)</p>	<b>3 Connectez l'appareil photo à l'imprimante avec le câble de liaison directe.</b> <p>Pour effectuer la connexion à la prise DIGITAL de l'appareil photo, glissez un ongle sous le bord du couvre-bornes pour l'ouvrir, puis insérez le connecteur jusqu'à enclenchement.</p> <p>Positionnez le câble de telle sorte que le symbole  du connecteur soit dirigé vers le panneau arrière de l'appareil photo.</p>
	<b>4 Appuyez sur le bouton ON/OFF de l'imprimante pour la mettre sous tension.</b> <p>Si vous utilisez une imprimante photo format carte de crédit CP-10, celle-ci est mise sous tension à l'étape 2, lors du raccordement du cordon d'alimentation à l'imprimante.</p>



**5** Placez le sélecteur de mode sur la position  (Lecture).

ON/OFF



Témoin  
d'alimentation

Ce symbole s'affiche lorsqu'une imprimante compatible avec la fonction d'impression directe (série CP) est connectée.

**6** Appuyez sur le bouton ON/OFF jusqu'à ce que le témoin d'alimentation soit vert.  
Le symbole  s'affiche lorsque l'imprimante est correctement connectée.



## Connexion à une imprimante à bulle d'encre



Veillez lire le *Guide de démarrage rapide* fourni avec l'imprimante à bulle d'encre pour savoir si elle est compatible avec la fonction d'impression directe de l'appareil photo et pour obtenir des instructions sur les câbles de connexion et le fonctionnement global de l'imprimante.

ON/OFF



**1** Appuyez sur le bouton ON/OFF pour mettre l'appareil photo hors tension.

**2** Une fois que vous avez raccordé le cordon d'alimentation à l'imprimante à bulle d'encre et branché l'autre extrémité dans une prise électrique, mettez l'imprimante sous tension.

Prise DIGITAL

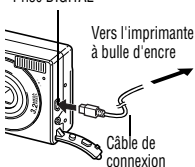

**3** Raccordez l'appareil photo à l'imprimante avec le câble de connexion.

Pour effectuer la connexion à la prise DIGITAL de l'appareil photo, glissez un ongle sous le bord du couvre-bornes pour l'ouvrir, puis insérez le connecteur jusqu'à enclenchement. Positionnez le câble de telle sorte que le mot Canon qui figure sur le connecteur soit dirigé vers le panneau avant de l'appareil photo.



**4** Placez le sélecteur de mode sur la position  (Lecture).

ON/OFF





Témoin d'alimentation  
Ce symbole s'affiche  
lorsqu'une imprimante à  
bulle d'encre est connectée.

**5** Appuyez sur le bouton ON/OFF  
jusqu'à ce que le témoin  
d'alimentation soit vert.

Le symbole  s'affiche lorsque  
l'imprimante est correctement connectée.



- Lorsque l'appareil photo est connecté, il est impossible d'utiliser le panneau de commande des imprimantes à bulle d'encre qui en possèdent un pour imprimer les images.
- Les opérations suivantes sont impossibles tant que l'imprimante est connectée :
  - lecture de vidéos ;
  - définition de la langue à l'aide de la combinaison des boutons **SET** et **MENU**.
- Lorsque l'imprimante est déconnectée, le symbole  ou  disparaît de l'écran LCD et l'appareil photo repasse en mode de lecture normale.
- Utilisez les procédures suivantes pour débrancher le câble qui relie l'appareil à l'imprimante.
  1. Débranchez le câble de l'imprimante.
  2. Mettez l'appareil photo hors tension.
  3. Débranchez le câble de l'appareil photo.  
Veillez à saisir le connecteur par ses côtés pour débrancher le câble de la prise DIGITAL de l'appareil photo.

# Impression

\* Les illustrations suivantes montrent des exemples à partir d'une imprimante compatible avec la fonction d'impression directe (série CP). Les options de la catégorie Style sont légèrement différentes pour les imprimantes à bulle d'encre.

Imprimez les images affichées en mode de visualisation d'une seule image ou en mode de lecture d'index.



**1** Utilisez le bouton ◀/▶ pour sélectionner les images à imprimer et appuyez sur le bouton SET.



**2** Indiquez le nombre d'exemplaires à imprimer, le style et la zone d'impression voulus.

- Consultez la section *Définition du nombre d'exemplaires à imprimer* (p. 126).
- Consultez la section *Définition du style d'impression* (p. 126).
- Consultez la section *Définition de la zone d'impression (rognage)* (p. 129).



**3** Utilisez le bouton ▲/▼/◀/▶ pour sélectionner [Imprimer] et appuyez sur le bouton SET.

- Pour quitter la procédure au lieu d'effectuer l'impression, sélectionnez [Annuler].
- L'impression de l'image commence. Lorsqu'elle est terminée, l'écran de lecture s'affiche à nouveau.





Il est impossible d'imprimer les vidéos.



## Annulation de l'impression

- Appuyez sur le bouton **SET** pour arrêter l'impression. Un message de confirmation s'affiche. Utilisez le bouton ◀/▶ pour sélectionner [OK] et appuyez sur le bouton **SET**.
  - **Imprimantes compatibles avec la fonction d'impression directe (série CP)**  
Une fois lancée, l'impression ne peut pas être arrêtée. L'imprimante s'arrête une fois l'impression en cours terminée et l'appareil photo affiche son écran de lecture à ce stade.
  - **Imprimantes à bulle d'encre compatibles avec la fonction d'impression directe**  
L'imprimante arrête l'impression de l'image en cours et éjecte le papier.

## Erreurs d'impression

- Si une erreur se produit lors de l'impression, un message s'affiche (pages 164, 165). Utilisez le bouton ◀/▶ pour sélectionner [Stop] ou [Reprise] et appuyez sur le bouton **SET**. Sur une imprimante à bulle d'encre, l'impression redémarre automatiquement si l'erreur est résolue.
  - **Imprimantes compatibles avec la fonction d'impression directe (série CP)**  
L'option [Reprise] peut ne pas s'afficher pour certains types d'erreur. Dans ce cas, sélectionnez [Stop].
  - **Imprimantes à bulle d'encre compatibles avec la fonction d'impression directe**
    - L'option [Continuer] ou [Annuler] peut s'afficher pour certains types d'erreur.
    - Sur les imprimantes à bulle d'encre, un code d'erreur s'affiche sur le panneau de commande pour celles qui en sont dotées. Consultez le guide d'utilisation de l'imprimante pour connaître la procédure à suivre pour chaque type d'erreur.

# Réglage des paramètres d'impression (fonction d'impression directe)

## Définition du nombre d'exemplaires à imprimer

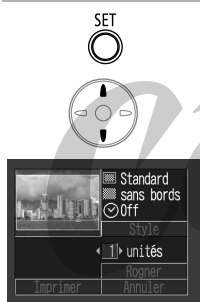

**1** En mode Lecture, appuyez sur le bouton SET et utilisez le bouton ▲/▼ pour sélectionner [unités].









**2** Utilisez le bouton ◀/▶ pour spécifier le nombre d'exemplaires voulu.

Vous pouvez spécifier jusqu'à 99 exemplaires.

## Définition du style d'impression

Vous avez le choix entre les styles d'impression indiqués ci-dessous.





### Imprimantes compatibles avec la fonction d'impression directe (série CP)

 Image	 Standard	Permet d'imprimer une image par page.
	 Multiple*	Permet d'imprimer huit exemplaires de la même image sur une page.
 Bordures	 Sans bords	Permet d'imprimer l'image jusqu'aux bords de la page.
	 Avec bords	Permet d'imprimer avec une bordure.
 Date		Permet d'imprimer la date de création de l'image.

\* Cette option n'est disponible que pour l'impression sur du papier au format carte.



## Imprimante à bulle d'encre compatible avec la fonction d'impression directe

 <b>Papier</b>		Permet de sélectionner un format de papier parmi les suivants : Carte 1, Carte 2, Carte 3, LTR et A4. Consultez le guide d'utilisation de l'imprimante à bulle d'encre pour connaître ses caractéristiques de support.
 <b>Bordures</b>	 Sans bords	Permet d'imprimer l'image jusqu'aux bords de la page.
	 Avec bords	Permet d'imprimer avec une bordure.
 <b>Date</b>		Permet d'imprimer la date de création de l'image.



Si vous utilisez une imprimante compatible avec la fonction d'impression directe (série CP), les paramètres de date et de bordures ne peuvent pas être définis lorsque l'option [Multiple] est sélectionnée (les images sont imprimées sans date ni bordure).

**1** En mode Lecture, appuyez sur le bouton SET et utilisez le bouton ▲/▼ pour sélectionner [Style]. Appuyez ensuite sur le bouton SET.

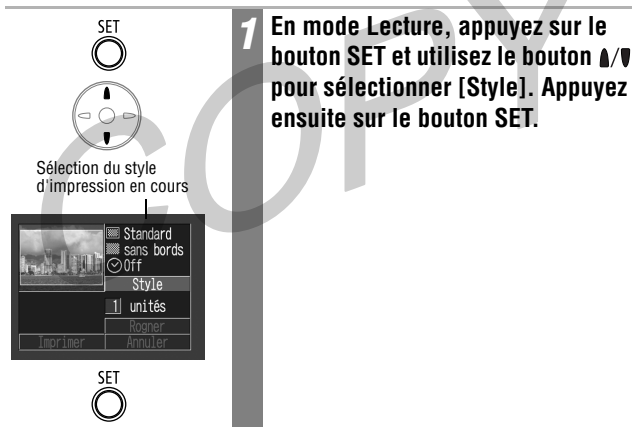

Sélection du style d'impression en cours

Standard  
sans bords  
Off

Style

1 unités

Rogner  
Annuler

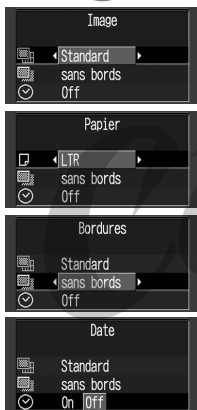

**2** Utilisez le bouton / pour sélectionner , , ou et le bouton / pour sélectionner une option.

(Image)

- Imprimantes compatibles avec la fonction d'impression directe (série CP)  
Sélectionnez [Standard] ou [Multiple].

(Papier)

- Imprimantes à bulle d'encre compatibles avec la fonction d'impression directe

Sélectionnez [Carte 1], [Carte 2], [Carte 3], [LTR] ou [A4].

(Bordures)

Sélectionnez [Sans bords] ou [Avec bords].

(Date)

Sélectionnez [On] ou [Off].

MENU



Cadre de zone d'impression



**3** Appuyez sur le bouton **MENU** pour terminer la procédure.

- L'image presque entière est imprimée sur les impressions avec bords.
- Dans le cas des impressions sans bords ou multiples, l'image imprimée est rognée sur ses quatre côtés. Un cadre s'affiche autour de la zone de l'image qui sera imprimée, ce qui vous permet de vérifier la partie qui sera rognée.

## Définition de la zone d'impression (rognage)

Vous pouvez imprimer une partie d'une image.



- La forme du cadre de rognage est déterminée par le choix du style d'impression (image, papier, bordures, date). Définissez le style d'impression avant de définir la zone d'impression (p. 126).
- Utilisez l'écran LCD pour définir la zone d'impression, car le cadre de rognage peut ne pas s'afficher correctement sur un écran de télévision.

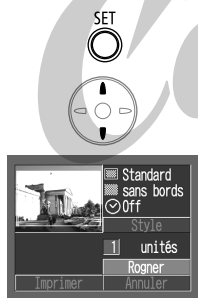

SET



**1** En mode Lecture, appuyez sur le bouton SET et utilisez le bouton ▲/▼ pour sélectionner [Rogner]. Appuyez ensuite sur le bouton SET.



Cadre de rognage

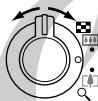

DISP.





SET



## 2 Rognez l'image.

### Modification de la taille du cadre de rognage

- Déplacez la commande de zoom vers  ou .
- Le cadre de rognage peut être redimensionné pour occuper la moitié de l'image, au minimum, et pratiquement toute l'image au maximum.
- Vous pouvez annuler le paramètre de rognage en déplaçant de nouveau la commande de zoom vers  lorsque la taille du cadre de rognage est déjà à son maximum.
- Lors de l'impression d'une image qui a été agrandie à l'aide de l'option de rognage, la qualité d'image peut décliner et présenter un grain plus grossier selon le taux d'agrandissement utilisé. Avec les imprimantes compatibles avec la fonction d'impression directe (série CP), le cadre de rognage s'affiche en rouge.

### Déplacement du cadre de rognage

Utilisez le bouton  /  /  /  pour définir la position du cadre de rognage.

### Rotation du cadre de rognage

Appuyez sur le bouton **DISP.** pour faire pivoter le cadre de rognage.

## 3 Appuyez sur le bouton SET pour fermer le menu des paramètres.



- Le cadre de rognage s'affiche sur les images auxquelles un cadre a déjà été attribué.
- Les paramètres de rognage ne peuvent être définis que pour une image.
- Les paramètres de rognage sont annulés dans les situations suivantes :
  - Lorsque vous appuyez sur le bouton **MENU**.
  - Lorsque les paramètres de rognage sont définis pour une autre image.
  - Lorsque le mode d'impression est fermé (mise hors tension de l'appareil photo, changement de position du sélecteur de mode ou débranchement du câble de liaison directe ou du câble de connexion).
  - Lorsque la commande de zoom est encore déplacée vers  alors que le cadre de rognage est réglé à son maximum.

## Définition des paramètres d'impression DPOF



Vous pouvez sélectionner des images à imprimer sur une carte SD et indiquer le nombre d'exemplaires au préalable à l'aide de l'appareil photo. Cette procédure vous permet d'envoyer les images à un laboratoire photo ou d'effectuer les impressions sur une imprimante, de la série CP ou à bulle d'encre, compatible avec la fonction d'impression directe.

### Sélection des images à imprimer

Vous pouvez sélectionner les images de deux manières.

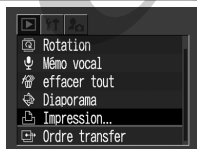
- individuellement
- sélection de toutes les images de la carte SD (à raison d'un exemplaire imprimé par image)



**1** Dans le menu  (Lecture), sélectionnez  et appuyez sur le bouton SET.

Consultez la section *Sélection des menus et des paramètres* (p. 44).

**2** Utilisez le bouton  pour sélectionner [Demande] et appuyez sur le bouton SET.



Nombre d'exemplaires à imprimer



Image sélectionnée pour une impression en mode index







MENU







### 3 Sélectionnez les images à imprimer.

Comme le montre l'illustration ci-dessous, les méthodes de sélection varient en fonction des options choisies pour les paramètres  (Type d'impres.) (p. 134).

#### (Standard)/ (Toutes)

Utilisez le bouton / pour sélectionner une image et le bouton / pour sélectionner le nombre d'exemplaires à imprimer (99 au maximum).

#### (Index)

Utilisez le bouton / pour vous déplacer entre les images et le bouton / pour les sélectionner ou les désélectionner. Une coche s'affiche sur les images sélectionnées.

Vous pouvez déplacer la commande de zoom vers  pour passer en mode d'index (3 images) et utiliser les mêmes procédures pour sélectionner des images.

### 4 Appuyez sur le bouton MENU.

Le menu Impression s'affiche à nouveau. Le fait d'appuyer de nouveau sur le bouton **MENU** renvoie au menu Lecture. Appuyez de nouveau dessus pour revenir à l'écran Lecture.

## Toutes les images d'une carte SD



### 3 Déplacez la commande de zoom vers .

L'affichage passe en mode de lecture d'index (3 images).





### 4 Appuyez sur le bouton SET.



### 5 Utilisez le bouton / pour sélectionner [Annoter tout] et appuyez sur le bouton SET.



- L'impression d'un exemplaire par image est définie.
- Lorsque le type d'impression est  (Standard) ou  (Toutes), le nombre d'exemplaires à imprimer peut être défini individuellement pour chaque image. Lorsque  (Index) est sélectionné, les paramètres d'impression peuvent être supprimés.
- Vous pouvez annuler tous les paramètres en sélectionnant [Effacer tout].



### 6 Appuyez sur le bouton MENU.

Le menu Impression s'affiche à nouveau. Le fait d'appuyer de nouveau sur le bouton **MENU** renvoie au menu Lecture. Appuyez de nouveau dessus pour revenir à l'écran Lecture.







- Le symbole  s'affiche sur les images dont les paramètres d'impression ont été définis par d'autres appareils photo compatibles DPOF. Ces paramètres seront remplacés par ceux de votre appareil photo.
- Les tirages obtenus avec certaines imprimantes ou effectués par certains laboratoires photo risquent de ne pas refléter les paramètres d'impression spécifiés.
- Il est impossible de définir des paramètres d'impression pour les images de vidéo.





- Les images sont imprimées dans l'ordre chronologique de leur prise de vue, de la plus ancienne à la plus récente.
- Il est possible de sélectionner 998 images au maximum par carte SD.
- Lorsque l'option [Toutes] est sélectionnée, le nombre d'exemplaires à imprimer peut être défini, mais le réglage ne s'applique qu'aux impressions standard. Le paramètre Index ne permet l'impression que d'un seul exemplaire.
- Il est également possible d'affecter des paramètres d'impression aux images sur un ordinateur à l'aide des logiciels fournis.

## Définition du style d'impression

Définissez le style d'impression après avoir sélectionné l'image à imprimer. Vous pouvez sélectionner les paramètres d'impression ci-après.

 <b>Type d'impres.</b>	<input checked="" type="checkbox"/> Standard	Permet d'imprimer une image par page.
	 Index	Permet d'imprimer les images sélectionnées ensemble à taille réduite sous la forme d'un index.
	<input checked="" type="checkbox"/>  Toutes	Permet d'imprimer les images aux deux formats, standard et index.
<input checked="" type="checkbox"/> <b>Date</b>		Permet d'ajouter la date à l'impression.
 <b>Fichier No</b>		Permet d'ajouter le numéro du fichier à l'impression.



**1** Dans le menu  (Lecture), sélectionnez  et appuyez sur le bouton SET.

Consultez la section *Sélection des menus et des paramètres* (p. 44).





SET



**2** Utilisez le bouton ◀/▶ pour sélectionner [Régler] et appuyez sur le bouton SET.

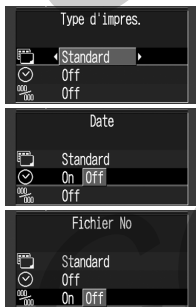

MENU



**3** Utilisez le bouton ▲/▼ pour sélectionner [Standard], [On] ou [Off] et le bouton ◀/▶ pour sélectionner une option.

(Type d'impres.)

Sélectionnez [Standard], [Index] ou [Toutes].

(Date)

Sélectionnez [On] ou [Off].

(Fichier No)

Sélectionnez [On] ou [Off].

**4** Appuyez sur le bouton MENU.

Le menu Impression s'affiche à nouveau. Le fait d'appuyer de nouveau sur le bouton MENU renvoie au menu Lecture. Appuyez de nouveau dessus pour revenir à l'écran Lecture.



La date est imprimée selon le format indiqué dans le menu Date/Heure (p. 28).





Lorsque le type d'impression est [Index], seule l'une des options [Date] ou [Fichier No] peut avoir la valeur [On] en même temps.

## Réinitialisation des paramètres d'impression

Les paramètres d'impression peuvent tous être supprimés à la fois. La valeur Standard est rétablie pour le type d'impression et la valeur Off est réglée pour les options Date et Fichier No.



- 1** Dans le menu  (Lecture), sélectionnez  et appuyez sur le bouton SET.

Consultez la section *Sélection des menus et des paramètres* (p. 44).

- 2** Utilisez le bouton  /  pour sélectionner [Reinit.] et appuyez sur le bouton SET.

- 3** Utilisez le bouton  /  pour sélectionner [OK] et appuyez sur le bouton SET.

Pour quitter sans procéder à une réinitialisation, sélectionnez [Annuler].

## Impression avec les paramètres d'impression DPOF

Les paramètres d'impression DPOF permettent d'effectuer des impressions sur une imprimante, de la série CP ou à bulle d'encre, compatible avec la fonction d'impression directe.

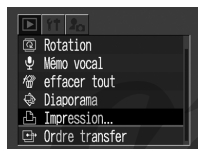

SET



SET







**1** Dans le menu  (Lecture), sélectionnez  et appuyez sur le bouton SET.

Consultez la section *Sélection des menus et des paramètres* (p. 44).

**2** Utilisez le bouton  /  /  /  pour sélectionner [Imprimer] et appuyez sur le bouton SET.

**3** Définissez le style d'impression voulu.

- Utilisez le bouton  /  /  /  pour sélectionner [Style] et appuyez sur le bouton SET.
- Consultez la section *Définition du style d'impression* (p. 126).



SET



## 4 Utilisez le bouton ▲/▼/◀/▶ pour sélectionner [OK] et appuyez sur le bouton SET.

L'impression de l'image commence. Lorsqu'elle est terminée, l'écran de lecture s'affiche à nouveau.



- Pour inclure la date dans les impressions, attribuez au paramètre Date la valeur [On] dans le menu Régler, à l'étape 2 de la page précédente. Il est impossible de définir l'impression de la date avec le menu Style à l'étape 3 de la page précédente. Notez toutefois que la date ne sera pas imprimée si le type d'impression est Index, même si vous avez attribué à ce paramètre la valeur On à l'étape 2.
- Lorsque le type d'impression est [Toutes], il est possible d'attribuer la valeur [On] aux deux options [Date] et [Fichier No], mais seul le numéro du fichier s'imprimera sur l'impression d'index. (Les imprimantes à bulle d'encre ne peuvent ni imprimer la date, ni le numéro de fichier sur les impressions d'index.)
- Lorsque le type d'impression est [Standard], les numéros de fichier ne s'impriment pas, même si le paramètre correspondant à la valeur [On].



Le nombre maximal d'images imprimées sur une page avec le type d'impression Index dépend du format de papier sélectionné. Veuillez consulter le *Guide de démarrage rapide* de votre imprimante à bulle d'encre pour en savoir plus sur le nombre d'images imprimées avec ce type d'imprimante.

- Format carte : 20 images
- Format L : 42 images
- Format carte postale : 63 images

**Consultez la section *Annulation de l'impression* (p. 125).**

### Reprise de l'impression

- Dans le menu Impression, utilisez le bouton ◀/▶ pour sélectionner [Reprise] et appuyez sur le bouton **SET**. Les images sélectionnées restantes sont imprimées. Il se peut que l'impression ne reprenne pas correctement lorsque la carte SD est protégée contre l'écriture.
- Il est impossible de reprendre l'impression dans les situations suivantes :
  - Les paramètres d'impression ont été modifiés avant la reprise de l'impression.
  - Des images possédant des paramètres d'impression ont été supprimées avant la reprise de l'impression.
  - L'espace disponible sur la carte SD était insuffisant lorsque l'impression a été interrompue.

Dans ces cas, vous pouvez sélectionner [OK] dans le menu Imprimer et reprendre l'impression à partir de la première image. Si l'impression s'est arrêtée en raison d'une charge de batterie faible, il est conseillé de reprendre l'impression en utilisant le kit adaptateur secteur ACK900 (vendu séparément). Si vous utilisez une batterie, assurez-vous qu'elle est complètement chargée. Veuillez à remettre l'appareil photo sous tension avant d'imprimer.

**Consultez la section *Erreurs d'impression* (p. 125).**

## Paramètres de transmission des images (ordre de transfert DPOF)

Vous pouvez utiliser l'appareil photo pour définir des paramètres pour les images avant de les télécharger sur un ordinateur.

Les paramètres utilisés sur l'appareil sont compatibles avec les normes DPOF (Digital Print Order Format).



Le symbole  s'affiche sur les images dont les paramètres de transmission ont été définis par d'autres appareils photo compatibles DPOF. Ces paramètres seront remplacés par ceux de votre appareil photo.

## Sélection des images pour le transfert

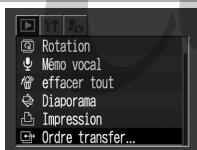



SET



SET



**1** Dans le menu  (Lecture), sélectionnez  et appuyez sur le bouton SET.

Consultez la section *Sélection des menus et des paramètres* (p. 44).

**2** Utilisez le bouton / pour sélectionner [Demande] et appuyez sur le bouton SET.

Si vous sélectionnez [Reinit.], les paramètres de transfert sont annulés pour toutes les images de la carte SD.



Image sélectionnée pour le transfert



### 3 Utilisez le bouton ◀/▶ pour vous déplacer entre les images et le bouton ▲/▼ pour les sélectionner ou les désélectionner.

- Une coche s'affiche sur les images sélectionnées.
- Vous pouvez déplacer la commande de zoom vers  pour passer en mode d'index (3 images) et utiliser les mêmes procédures pour sélectionner des images.
- Lorsque vous êtes en mode de lecture d'index, si vous appuyez sur le bouton **SET**, le menu permettant de sélectionner ou de désélectionner toutes les images s'affiche. Utilisez le bouton ▲/▼ pour sélectionner [Tout sélectionner] ou [Effacer tout] et appuyez sur le bouton **SET**.



### 4 Appuyez sur le bouton MENU.

Le menu Ordre transfer s'affiche à nouveau. Le fait d'appuyer de nouveau sur le bouton **MENU** renvoie au menu Lecture. Appuyez de nouveau dessus pour revenir à l'écran Lecture.



- Les images sont transférées dans l'ordre chronologique de leur prise de vue, de la plus ancienne à la plus récente.
- Il est possible de sélectionner 998 images au maximum par carte SD.

Téléchargez sur un ordinateur les images prises avec l'appareil photo de l'une des façons suivantes :

- **Connexion de l'appareil à un ordinateur à l'aide du câble USB**

Vous pouvez alors télécharger des images directement de l'appareil photo vers un ordinateur.

- **Téléchargement direct depuis la carte SD**

Vous pouvez télécharger les images directement depuis la carte SD à l'aide d'un ordinateur portable ou d'un lecteur de carte.

### Connexion de l'appareil photo à un ordinateur à l'aide du câble USB

Une fois le logiciel installé, vous pouvez l'utiliser pour télécharger simplement les images et les imprimer ou les envoyer par courrier électronique.

#### IMPORTANT

**Si vous utilisez l'un des systèmes d'exploitation ci-dessous, vous devez installer sur votre ordinateur le logiciel et le pilote intégrés au CD-ROM Canon Digital Camera Solution Disk fourni :**

**Windows 98 (y compris la deuxième édition)/Windows 2000/**

**Windows Me/**

**Mac OS 9.0 - 9.2**



L'appareil ne fonctionnera pas correctement si vous le connectez à l'ordinateur avant d'avoir installé le pilote et le logiciel. Dans ce cas, consultez la section *Dépannage* du *Guide de démarrage des logiciels*.

#### **1** Installez le pilote et les applications logicielles intégrés au CD-ROM Canon Digital Camera Solution Disk.

Pour obtenir des informations sur la configuration système requise et des instructions d'installation, consultez le *Guide de démarrage des logiciels*.



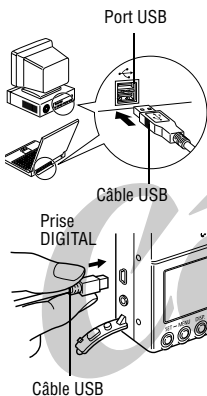

## 2 Connectez le câble d'interface USB fourni au port USB de l'ordinateur et à la prise DIGITAL de l'appareil photo.

Pour effectuer la connexion à la prise DIGITAL de l'appareil photo, glissez un ongle sous le bord du couvre-bornes pour l'ouvrir, puis insérez le connecteur jusqu'à enclenchement.



- Il n'est pas nécessaire de mettre l'ordinateur ou l'appareil hors tension lorsque vous établissez une connexion USB.
- Veuillez consulter le manuel de votre ordinateur pour connaître l'emplacement du port USB.



## 1 Placez le sélecteur de mode de l'appareil photo sur la position (Lecture).



## 2 Appuyez sur le bouton ON/OFF jusqu'à ce que le témoin d'alimentation soit vert.

L'écran LCD s'active en mode de lecture, puis se désactive lorsque la connexion à l'ordinateur est établie.

Veuillez consulter le *Guide de démarrage des logiciels* pour en savoir plus sur les autres procédures.



Veillez à saisir le connecteur par ses côtés pour débrancher le câble de la prise DIGITAL de l'appareil photo.

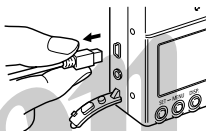

## **Téléchargement d'images sans installation du logiciel (Windows XP et Mac OS X (v10.1/10.2) uniquement)**

Si vous travaillez sous Windows XP ou Mac OS X (version 10.1/10.2), vous pouvez utiliser le logiciel fourni avec ces systèmes d'exploitation pour télécharger des images (au format JPEG uniquement) sans installer le logiciel inclus dans le CD-ROM Canon Digital Camera Solution Disk. Ceci est utile pour télécharger des images sur un ordinateur où le logiciel n'est pas installé.

Veillez cependant noter que cette méthode de téléchargement comporte certaines limitations. Pour plus de détails, veuillez consulter la brochure *Utilisateurs de Windows XP et de Mac OS X* fournie.

**1** Connectez le câble d'interface USB fourni au port USB de l'ordinateur et à la prise DIGITAL de l'appareil photo (p. 143, étape 2).

**2** Suivez les instructions affichées à l'écran pour télécharger les images.



- Lorsque l'appareil photo est connecté à un ordinateur, il est conseillé de l'alimenter à partir d'une prise secteur à l'aide du kit adaptateur secteur ACK900 (vendu séparément) (p. 166).
- Si le câble USB est débranché alors que l'appareil photo est sous tension, celui-ci se met hors tension.
- Les procédures effectuées avec une connexion à une carte compatible USB 2.0 ne sont pas toutes garanties.

## Téléchargement direct depuis une carte SD

- 1 Éjectez la carte SD de l'appareil photo et insérez-la dans un lecteur de carte SD connecté à l'ordinateur.**

Consultez le manuel de l'adaptateur de carte ou du lecteur de carte pour obtenir des informations sur la connexion entre l'ordinateur et ces dispositifs.

- 2 Double-cliquez sur l'icône du lecteur contenant la carte SD.**

- 3 Copiez les images de la carte SD dans le dossier de votre choix sur le disque dur.**

Les images se trouvent dans le dossier [XXXCANON], qui est un sous-dossier du dossier [DCIM] de la carte SD. XXX représente un nombre compris entre 100 et 998 (p. 92).

## Prise de vue ou lecture sur un écran de télévision

Vous pouvez utiliser un téléviseur compatible vidéo en tant qu'écran pour les prises de vue ou la lecture d'images lorsqu'il est connecté à l'appareil photo par l'intermédiaire du câble AV AVC-DC100 fourni.

ON/OFF



- 1 Appuyez sur le bouton ON/OFF pour mettre l'appareil photo hors tension.**

Mettez également le téléviseur hors tension.

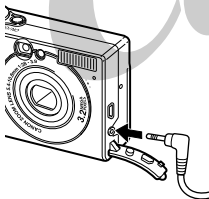

- 2 Connectez le câble AV à la borne A/V OUT de l'appareil photo.**

Glissez un ongle sous le bord du couvre-bornes pour l'ouvrir, puis insérez bien le câble.

ENTRÉE VIDÉO

Jaune

ENTRÉE AUDIO  
Noir

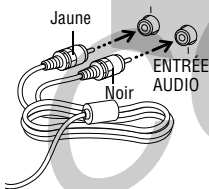

- 3 Branchez les autres extrémités du câble AV dans les bornes d'entrée vidéo et audio du téléviseur.**

- 4 Allumez le téléviseur et passez en mode vidéo.**



- 5 Placez le sélecteur de mode sur la position Prise de vue ou Lecture.**

ON/OFF



Témoin d'alimentation

## 6 Appuyez sur le bouton ON/OFF jusqu'à ce que le témoin d'alimentation soit vert.

- L'image s'affiche sur le téléviseur. Effectuez des prises de vue ou lisez les images comme d'habitude.
- Si les images ne s'affichent pas sur le téléviseur lors de la prise de vue, appuyez sur le bouton **DISP.**



- Le téléviseur ne peut pas être utilisé en mode Assemblage.
- Aucune image ne s'affiche sur l'écran LCD lorsque l'appareil photo est branché à un téléviseur.
- Si le téléviseur est un modèle stéréo, vous pouvez brancher la prise audio dans l'entrée audio gauche ou droite. Veuillez consulter le manuel de votre téléviseur pour plus de détails.



Le signal de sortie vidéo peut être modifié (NTSC ou PAL) afin de s'adapter aux normes des différents pays. Le réglage par défaut varie en fonction des pays.

- NTSC : Japon, États-Unis, Canada, Taiwan, etc.
- PAL : Europe, Asie (sauf Taiwan), Océanie, etc.





Si le système vidéo est mal réglé, la sortie de l'appareil photo peut ne pas s'afficher correctement.



## Listes des options de menu et des messages

Les tableaux ci-après répertorient le contenu des différents menus. Consultez la section *Sélection des menus et des paramètres* (p. 44) pour en savoir plus sur la sélection d'un paramètre.

### Menu FUNC.

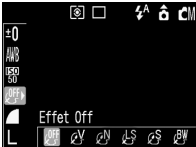
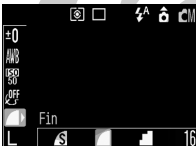

\*Paramètre par défaut

Élément/Écran de menu	Options	Page de référence
<b>Compensation d'exposition</b> 	Permet de définir la compensation d'exposition. • De -2 à ±0* jusqu'à +2	p. 82
<b>Obtur. Lent</b> 	Permet de définir la vitesse d'obturation. • Entre 1* et 15 secondes	p. 83 p. 151
<b>Balance Blancs</b> 	Permet de définir l'option de balance des blancs. • Auto* • Lum.Naturel. • Ombragé • Lum.Tungsten • Lum.Fluo • Lum.Fluo H • Personnalisé	p. 85
<b>Vitesse ISO</b> 	Permet de définir la sensibilité d'enregistrement des images. • AUTO • 50* • 100 • 200 • 400	p. 89



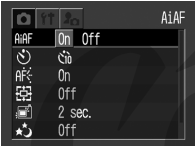

Élément/Écran de menu	Options	Page de référence
<p><b>Effet photo</b></p> 	<p>Permet de définir l'effet photo.</p> <ul style="list-style-type: none"> <li>•  Effet Off*</li> <li>•  Éclatant</li> <li>•  Neutre</li> <li>•  Contraste bas</li> <li>•  Sepia</li> <li>•  Noir et blanc</li> </ul>	<p>p. 88</p>
<p><b>Compression (images fixes)</b></p> 	<p>Permet de définir le taux de compression relatif utilisé pour les images.</p> <ul style="list-style-type: none"> <li>•  Super-Fin</li> <li>•  Fin*</li> <li>•  Normal</li> </ul>	<p>p. 61</p>
<p><b>Résolution (images fixes)</b></p> 	<p>Permet de définir le nombre de pixels utilisés pour les images.</p> <ul style="list-style-type: none"> <li>•  (élevée)* 2 048 x 1 536 pixels</li> <li>•  (moyenne 1) 1 600 x 1 200 pixels</li> <li>•  (moyenne 2) 1 024 x 768 pixels</li> <li>•  (basse) 640 x 480 pixels</li> </ul>	<p>p. 61</p>
<p><b>Résolution (vidéos)</b></p> 	<p>Permet de définir le nombre de pixels utilisés pour les vidéos.</p> <ul style="list-style-type: none"> <li>•  640 x 480 pixels</li> <li>•  320 x 240 pixels*</li> <li>•  160 x 120 pixels</li> </ul>	<p>p. 61</p>

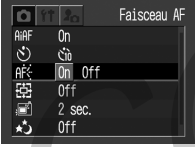
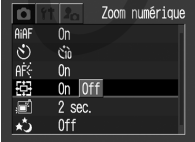
# Menu Enreg.

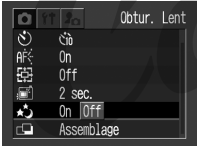

\*Paramètre par défaut



Élément/Écran de menu	Options	Page de référence
<p><b>AiAF</b></p> 	<p>Permet de définir si l'appareil photo sélectionne ou non automatiquement le cadre AF (autofocus) ou un cadre AF central fixe.</p> <ul style="list-style-type: none"> <li>• On*</li> <li>• Off</li> </ul>	<p>p. 80</p>
<p><b>Retardateur</b></p> 	<p>Permet de définir la durée avant que le retardateur ne se déclenche.</p> <ul style="list-style-type: none"> <li>• 10 secondes*</li> <li>• 2 secondes*</li> </ul>	<p>p. 69</p>
<p><b>Faisceau AF</b></p> 	<p>Permet d'activer ou de désactiver le faisceau AF.</p> <ul style="list-style-type: none"> <li>• On*</li> <li>• Off</li> </ul>	<p>p. 43</p>
<p><b>Zoom numérique</b></p> 	<p>Permet de définir si le zoom optique est complété ou non par un traitement numérique.</p> <ul style="list-style-type: none"> <li>• On</li> <li>• Off*</li> </ul>	<p>p. 67</p>

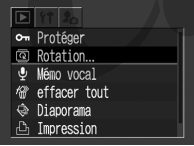

Élément/Écran de menu	Options	Page de référence
 <p><b>Affichage</b></p>	<p>Permet de définir la durée d'affichage des images sur l'écran LCD une fois que vous avez relâché le bouton de prise de vue.</p> <ul style="list-style-type: none"> <li>• Off</li> <li>• Entre 2* et 10 secondes (par incréments de 1 seconde)</li> </ul>	<p>p. 60</p>
 <p><b>Obtur. Lent</b></p>	<p>Permet de définir une vitesse d'obturation lente.</p> <ul style="list-style-type: none"> <li>• On</li> <li>• Off*</li> </ul>	<p>p. 83</p>
 <p><b>Assemblage</b></p>	<p>Les photos sont prises sous la forme d'une série d'images qui se chevauchent dans le but de créer une image panoramique unique.</p> <ul style="list-style-type: none"> <li>•  De gauche à droite*</li> <li>•  De droite à gauche</li> </ul>	<p>p. 73</p>

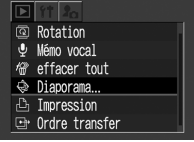

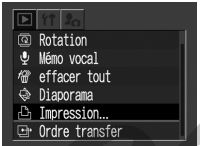

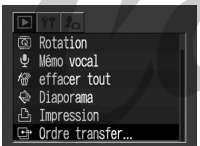



# Menu Lecture

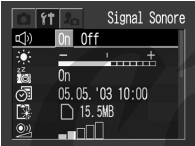

Élément/Écran de menu	Options	Page de référence
<p><b>Protéger</b></p> 	<p>Permet de protéger les images contre tout effacement accidentel.</p>	<p>p. 112</p>
<p><b>Rotation</b></p> 	<p>Permet de faire pivoter à l'écran les images selon un angle de 90° ou de 270° dans le sens des aiguilles d'une montre.</p>	<p>p. 102</p>
<p><b>Mémo vocal</b></p> 	<p>Permet d'ajouter des mémos vocaux aux images.</p>	<p>p. 104</p>
<p><b>Effacer tout</b></p> 	<p>Permet d'effacer toutes les images d'une carte SD (à l'exception des images protégées).</p>	<p>p. 114</p>
<p><b>Diaporama</b></p> 	<p>Permet de lire les images dans des diaporamas automatiques.</p>	<p>p. 107</p>



Élément/Écran de menu	Options	Page de référence
<p> <b>Impression</b></p> 	<p>Permet de sélectionner les images et le nombre d'exemplaires à imprimer sur une imprimante compatible avec la fonction d'impression directe ou auprès d'un laboratoire photo.</p>	<p>p. 131</p>
<p> <b>Ordre transfer</b></p> 	<p>Permet de définir les paramètres des images avant de les télécharger sur un ordinateur.</p>	<p>p. 140</p>

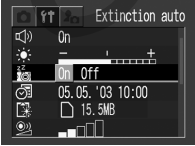

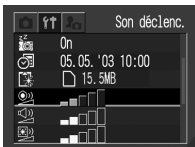
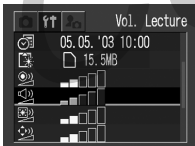

# Menu Configurer

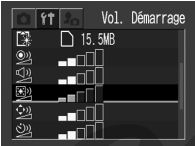
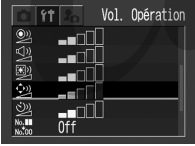
\*Paramètre par défaut

Élément/Écran de menu	Options	Page de référence
	<p>Permet de définir si un signal sonore est émis ou non lorsque vous appuyez sur le bouton de prise de vue ou en cas d'exécution d'une opération du menu. Consultez également la section « Interaction entre le paramètre Signal Sonore du menu  (Configurer) et les paramètres de son du menu  (Mon profil) » (p. 160).</p> <ul style="list-style-type: none"><li>• On*</li><li>• Off</li></ul> <p>(Continue à émettre un signal sonore pour avertir d'une erreur, même en position Off.)</p>	-
	<p>Permet de régler la luminosité de l'écran LCD.</p> <ul style="list-style-type: none"><li>• De -7 à 0* jusqu'à +7</li></ul> <p>Utilisez le bouton  /  pour régler la luminosité. Si vous appuyez sur le bouton  / , le menu Configurer s'affiche à l'écran. Vous pouvez vérifier la luminosité sur l'écran LCD lorsque vous réglez ce paramètre.</p>	-
	<p>Permet de définir si l'appareil photo s'éteint automatiquement ou non après une période définie sans avoir appuyé sur aucune touche.</p> <ul style="list-style-type: none"><li>• On*</li><li>• Off</li></ul>	p. 33

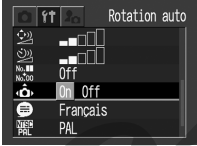
Élément/Écran de menu	Options	Page de référence
	<p>Permet de régler la date, l'heure et le format de la date.</p>	<p>p. 28</p>
	<p>Permet de formater (initialiser) les cartes SD.</p>	<p>p. 115</p>
	<p>Permet de régler le volume du son émis par l'activation du déclencheur. Ce son n'est pas émis lors de l'enregistrement d'une vidéo.</p> <ul style="list-style-type: none"> <li>• □□□□ (Off)</li> <li>• ■□□□ (1)</li> <li>• ■■□□ (2)*</li> <li>• ■■■□□ (3)</li> <li>• ■■■■□ (4)</li> <li>• ■■■■■ (5)</li> </ul>	<p>p. 43</p>
	<p>Permet de régler le volume sonore pour les vidéos et les mémos vocaux.</p> <ul style="list-style-type: none"> <li>• □□□□ (Off)</li> <li>• ■□□□ (1)</li> <li>• ■■□□ (2)*</li> <li>• ■■■□□ (3)</li> <li>• ■■■■□ (4)</li> <li>• ■■■■■ (5)</li> </ul>	<p>p. 97 p. 104</p>

Élément/Écran de menu	Options	Page de référence
 <p><b>Vol. Démarrage</b></p>	<p>Permet de régler le volume du son de départ lorsque l'appareil photo est mis sous tension.</p> <ul style="list-style-type: none"> <li>• □□□□ (Off)</li> <li>• ■□□□ (1)</li> <li>• ■■□□ (2)*</li> <li>• ■■■□□ (3)</li> <li>• ■■■■□ (4)</li> <li>• ■■■■■ (5)</li> </ul>	<p>p. 32</p>
 <p><b>Vol. Opération</b></p>	<p>Permet de régler le volume du signal sonore émis lorsque vous appuyez sur un bouton autre que le bouton de prise de vue.</p> <ul style="list-style-type: none"> <li>• □□□□ (Off)</li> <li>• ■□□□ (1)</li> <li>• ■■□□ (2)*</li> <li>• ■■■□□ (3)</li> <li>• ■■■■□ (4)</li> <li>• ■■■■■ (5)</li> </ul>	<p>—</p>
 <p><b>Vol. Retard.</b></p>	<p>Permet de régler le volume du son du retardateur émis 2 secondes avant l'activation du déclencheur.</p> <ul style="list-style-type: none"> <li>• □□□□ (Off)</li> <li>• ■□□□ (1)</li> <li>• ■■□□ (2)*</li> <li>• ■■■□□ (3)</li> <li>• ■■■■□ (4)</li> <li>• ■■■■■ (5)</li> </ul>	<p>p. 69</p>
 <p><b>Réinit. fich. No.</b></p>	<p>Permet de définir la façon dont les numéros de fichier sont attribués aux images lors de l'insertion d'une nouvelle carte SD.</p> <ul style="list-style-type: none"> <li>• On</li> <li>• Off*</li> </ul>	<p>p. 91</p>

Élément/Écran de menu	Options	Page de référence
<p> <b>Rotation auto</b></p> 	<p>Permet de définir si les images prises avec l'appareil photo tenu en position verticale pivotent ou non automatiquement à l'écran.</p> <ul style="list-style-type: none"> <li>• On*</li> <li>• Off</li> </ul>	<p>p. 90</p>
<p> <b>Langue</b></p> 	<p>Permet de définir la langue utilisée dans les menus et les messages sur l'écran LCD.</p> <ul style="list-style-type: none"> <li>• English*</li> <li>• Italiano</li> <li>• Deutsch</li> <li>• Norsk</li> <li>• Français</li> <li>• Svenska</li> <li>• Nederlands</li> <li>• Español</li> <li>• Dansk</li> <li>• Chinese</li> <li>• Suomi</li> <li>• Japanese</li> </ul> <p>Vous pouvez également modifier la langue en mode de lecture en maintenant le bouton <b>SET</b> enfoncé et en appuyant sur le bouton <b>MENU</b>.</p>	<p>p. 30</p>
<p> <b>Système vidéo</b></p> 	<p>Permet de définir le standard du signal de sortie vidéo.</p> <ul style="list-style-type: none"> <li>• NTSC</li> <li>• PAL</li> </ul>	<p>p. 146</p>











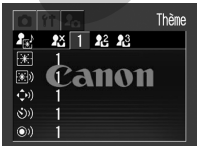



## Menu Mon profil

Vous pouvez sélectionner le thème, la première image, le son de départ, le son du déclencheur, le signal sonore et le son du retardateur utilisés sur cet appareil photo.



Ces éléments sont appelés les paramètres de Mon profil. Vous pouvez également personnaliser les options  et  de chaque élément avec des images enregistrées sur la carte SD et des sons nouveaux, ou à l'aide du logiciel fourni.

Pour plus d'informations, consultez le *Guide de démarrage des logiciels*.

\*Paramètre par défaut

Élément/Écran de menu	Options	Page de référence
<p> <b>Thème</b></p> 	<p>Permet de sélectionner un thème commun pour chaque élément des paramètres de Mon profil.*<sup>1</sup></p> <ul style="list-style-type: none"> <li>•  Off</li> <li>• <b>1</b> *</li> <li>• </li> <li>• </li> </ul>	<p>p. 53</p>
<p> <b>Première image</b></p> 	<p>Permet de définir l'image affichée lors de la mise sous tension de l'appareil photo.</p> <ul style="list-style-type: none"> <li>•  Off</li> <li>• <b>1</b> *</li> <li>• </li> <li>• </li> </ul>	<p>p. 53</p>
<p> <b>Son départ</b></p> 	<p>Permet de définir le son émis lors de la mise sous tension de l'appareil photo.*<sup>1</sup></p> <ul style="list-style-type: none"> <li>•  Off</li> <li>• <b>1</b> *</li> <li>• </li> <li>• </li> </ul>	<p>p. 53</p>

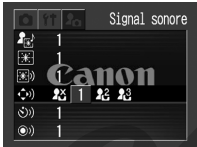

Élément/Écran de menu	Options	Page de référence
<p><b>Signal sonore</b></p> 	<p>Permet de définir le son émis lorsque vous appuyez sur un bouton autre que le bouton de prise de vue.*<sup>1</sup></p> <ul style="list-style-type: none"> <li>• Off</li> <li>• 1*</li> <li>• 2</li> <li>• 3</li> </ul>	<p>p. 53</p>
<p><b>Son retardateur</b></p> 	<p>Permet de définir le son émis 2 secondes avant l'activation du déclencheur en mode Retardateur.*<sup>1</sup></p> <ul style="list-style-type: none"> <li>• Off</li> <li>• 1*</li> <li>• 2</li> <li>• 3</li> </ul>	<p>p. 53</p>
<p><b>Son déclenc.</b></p> 	<p>Permet de définir le son émis lorsque vous appuyez sur le bouton de prise de vue. Il n'y a pas de son de déclencheur pour les vidéos.*<sup>1</sup></p> <ul style="list-style-type: none"> <li>• Off</li> <li>• 1*</li> <li>• 2</li> <li>• 3</li> </ul>	<p>p. 53</p>

\*<sup>1</sup>Pour plus d'informations, consultez la section « Interaction entre le paramètre Signal Sonore du menu  (Configurer) et les paramètres de son du menu  (Mon profil) » (p. 160).

• **Interaction entre le paramètre Signal Sonore du menu **[1]** (Configurer) et les paramètres de son du menu **[2]** (Mon profil)**

Pour désactiver chaque son, tel que le son de départ, le son du déclencheur, le signal sonore et le son du retardateur, le paramètre Signal Sonore doit d'abord être réglé sur [Off] dans le menu **[1]** (Configurer), puis chaque élément sonore doit être réglé individuellement sur [Off]. Si le paramètre Signal Sonore a la valeur [On], un signal sonore est émis pour chaque élément, même si la valeur [Off] est définie dans le menu **[2]** (Mon profil). Consultez le tableau ci-dessous pour plus de détails.

		Valeurs du paramètre Signal Sonore dans le menu <b>[1]</b> (Configurer)	
		On	Off
Paramètres de son dans le menu <b>[2]</b> (Mon profil)	<b>[28]</b>	●(Signal Sonore)	– (Off)
	<b>[1]</b>	● <b>[1]</b>	● <b>[1]</b>
(Départ, déclencheur, signal sonore, retardateur)	<b>[22]</b>	● <b>[22]</b>	● <b>[22]</b>
	<b>[23]</b>	● <b>[23]</b>	● <b>[23]</b>

● Son émis  
– Son non émis

## Rétablissement des valeurs par défaut des paramètres

Vous pouvez rétablir en une seule opération les valeurs par défaut des paramètres des menus et des boutons à l'exception des paramètres Date/Heure, Langue et Système vidéo.



**1 Appuyez sur le bouton ON/OFF jusqu'à ce que le témoin d'alimentation soit vert.**

Placez le sélecteur de mode sur n'importe quelle position.



**2 Appuyez sur le bouton MENU et maintenez-le enfoncé pendant plus de 5 secondes.**



**3 Utilisez le bouton ◀/▶ pour sélectionner [OK] et appuyez sur le bouton SET.**

Pour quitter sans procéder à une réinitialisation, sélectionnez [Annuler].



- Les paramètres ne peuvent pas être réinitialisés lorsque l'appareil photo est connecté à un ordinateur, à une imprimante compatible avec la fonction d'impression directe (série CP, vendue séparément) ou à une imprimante à bulle d'encre compatible avec la fonction d'impression directe (vendue séparément).
- Il est impossible de réinitialiser les paramètres suivants :
  - valeur de balance de blancs enregistrée avec la fonction de balance des blancs personnalisée (p. 86) ;
  - paramètres de Mon profil récemment ajoutés (p. 55).

## Liste des messages

### Liste des messages affichés au cours des prises de vue ou de la lecture

Les messages suivants peuvent s'afficher sur l'écran LCD lors des prises de vue ou de la lecture.

<b>Occupé...</b>	: une image est enregistrée sur la carte SD ou est lue depuis cette dernière.
<b>Carte mémoire absente</b>	: vous avez essayé de prendre une photo ou de lire des images alors qu'aucune carte SD n'est installée.
<b>Carte protégée !</b>	: la carte SD est protégée contre l'écriture.
<b>Enregistrement impossible !</b>	: vous avez essayé de prendre une photo alors qu'aucune carte SD n'est installée.
<b>Erreur carte mémoire !</b>	: la carte SD présente une anomalie.
<b>Carte mémoire pleine</b>	: l'espace libre est insuffisant sur la carte SD pour contenir d'autres images ou paramètres d'impression.
<b>Nom incorrect !</b>	: le fichier n'a pas pu être créé, car le répertoire contient déjà un fichier du même nom, ou le nombre maximal de fichiers a été atteint. Dans le menu Enreg., attribuez la valeur [On] au paramètre Réinit.fich.No. Enregistrez sur un ordinateur toutes les images que vous souhaitez conserver, puis reformatez la carte SD. N'oubliez pas qu'en formatant la carte, vous effacez toutes les images et les données qu'elle contient.
<b>Changer la batterie</b>	: la charge de la batterie est insuffisante pour pouvoir faire fonctionner l'appareil photo. Remplacez-la immédiatement par une batterie chargée ou rechargez-la.
<b>Aucune image</b>	: aucune image n'est enregistrée sur la carte SD.
<b>Image trop grande</b>	: vous avez essayé de lire une image d'une taille supérieure à 3 200 x 2 400 pixels ou contenue dans un fichier de grande taille.
<b>Format JPEG incompatible</b>	: vous avez essayé de lire un fichier JPEG non compatible.

<b>Données corrompues</b>	: l'image que vous avez essayé de lire contient des données corrompues.
<b>RAW</b>	: vous avez essayé de lire une image enregistrée au format RAW.
<b>Image inconnue</b>	: vous essayez de lire une image enregistrée dans un format spécial (format propriétaire utilisé par l'appareil d'un autre fabricant, etc.) ou un clip vidéo enregistré par un autre appareil photo.
<b>Agrandissement impossible !</b>	: vous avez essayé d'agrandir une image prise avec un autre appareil photo, enregistrée dans un format différent ou modifiée sur un ordinateur.
<b>Rotation Impossible</b>	: vous avez essayé de faire pivoter une image prise avec un autre appareil photo, enregistrée dans un format différent ou modifiée sur un ordinateur.
<b>Format WAVE incompatible</b>	: un mémo vocal a un format incorrect et ne peut donc pas être ajouté à cette image.
<b>Enreg. image impossible !</b>	: vous avez essayé d'ajouter une première image créée avec un autre appareil.
<b>Protégée !</b>	: vous avez essayé d'effacer une image protégée.
<b>Trop d'annotation</b>	: trop d'images ont été marquées avec des paramètres d'impression, de transfert ou de diaporama. Plus aucun traitement n'est possible.
<b>Image indisponible</b>	: vous avez essayé de définir des paramètres d'impression pour un fichier qui n'est pas au format JPEG.
<b>Exx :</b>	: (xx : numéro) dysfonctionnement de l'appareil photo. Mettez l'appareil photo hors tension puis à nouveau sous tension, et prenez ou lisez une vue. Si le code d'erreur s'affiche à nouveau, cela signifie qu'un problème s'est produit. Notez le numéro et contactez le centre d'assistance Canon. Si un code d'erreur s'affiche immédiatement après une prise de vue, il se peut que l'image n'ait pas été enregistrée. Vérifiez l'image en mode de lecture.

## Liste des messages affichés lorsqu'une imprimante compatible avec la fonction d'impression directe (série CP) est connectée

Les messages suivants peuvent s'afficher sur l'écran LCD de l'appareil photo lorsqu'une imprimante compatible avec la fonction d'impression directe (vendue séparément) est connectée. Dans cette section, le terme « appareil » fait référence à un appareil photo ou un caméscope numérique. (Certains messages ne sont pas applicables à tous les modèles.)

<b>Manque papier</b>	: la cassette papier est vide ou mal installée. Il est possible que le système d'alimentation du papier ne fonctionne pas correctement.
<b>Manque encre</b>	: la cartouche d'encre est vide ou absente.
<b>Format papier incompatible</b>	: vous avez essayé d'effectuer l'impression avec un format de papier incompatible avec cet appareil.
<b>Cartouche incompatible</b>	: vous avez essayé d'effectuer l'impression avec un type de cartouche d'encre incompatible avec cet appareil.
<b>Erreur cartouche encre</b>	: la cartouche d'encre pose problème.
<b>Papier / encre incompatibles</b>	: le papier et l'encre proviennent de jeux différents.
<b>Bourrage papier</b>	: un bourrage de papier s'est produit lors de l'impression.
<b>Le papier a été changé</b>	: le format du papier a été changé entre le moment de l'affichage du menu de style d'impression et celui du début de l'impression.
<b>Charger batterie imprimante</b>	: la batterie de l'imprimante est déchargée.
<b>Erreur communication</b>	: une erreur de communication s'est produite.
<b>Ajuster cadrage</b>	: vous avez essayé d'imprimer l'image avec un style différent de celui utilisé lorsque vous avez défini les paramètres de rognage.
<b>Impossible d'imprimer !</b>	: vous avez essayé d'imprimer une image prise par un autre appareil, enregistrée dans un format incompatible ou téléchargée et modifiée sur un ordinateur.
<b>XX images non imprimées</b>	: vous avez essayé d'imprimer avec des paramètres d'impression DPOF un nombre XX d'images prises par un autre appareil, enregistrées dans un format incompatible ou téléchargées et modifiées sur un ordinateur.

## Liste des messages affichés lorsqu'une imprimante à bulle d'encre compatible avec la fonction d'impression directe est connectée

Les messages suivants peuvent s'afficher sur l'écran LCD de l'appareil photo lorsqu'une imprimante à bulle d'encre compatible avec la fonction d'impression directe (vendue séparément) est connectée.

**Vérifiez le numéro d'erreur affiché sur le panneau de commande des imprimantes à bulle d'encre (lorsqu'elles en possèdent un) et consultez le *Guide de démarrage rapide* de l'imprimante.**

(Certains messages et numéros d'erreur ne sont pas applicables à tous les modèles.)

<b>Impression en cours</b>	: l'imprimante effectue une impression à partir d'une carte mémoire de l'ordinateur ou de l'imprimante. : L'impression à partir de l'appareil photo débute automatiquement lorsque la file d'attente d'impression actuelle sera vide.
<b>Pré-chauffage imprimante</b>	: l'imprimante est en phase de préchauffage. Lorsqu'elle sera prête, l'impression commencera automatiquement.
<b>Tête d'impression absente</b>	: aucune tête d'impression n'est installée dans l'imprimante.
<b>Capot ouvert</b>	: fermez le capot avant de l'imprimante.
<b>Erreur support papier</b>	: vous avez sélectionné un type de papier incompatible avec l'imprimante. Sélectionnez un type de papier compatible dans le menu de style d'impression.
<b>Erreur prise papier</b>	: réglez le levier d'épaisseur du papier à la position appropriée.
<b>Niveau d'encre faible</b>	: la cartouche d'encre doit bientôt être remplacée. Préparez-en une nouvelle. Sélectionnez [Continuer] dans le message d'erreur pour reprendre l'impression.
<b>(Sur certains modèles, ce message ne s'affiche pas.)</b>	
<b>Collecteur d'encre plein</b>	: redémarrez l'impression en appuyant sur le bouton REPRISE/ANNULER de l'imprimante, mais demandez sans tarder un collecteur d'encre de remplacement à votre centre d'aide à la clientèle (consultez le <i>Guide de démarrage rapide</i> de l'imprimante ou la liste des contacts fournie avec celle-ci).
<b>Erreur imprimante</b>	: mettez l'imprimante hors tension, puis à nouveau sous tension. Si le problème persiste, consultez le centre d'aide à la clientèle répertorié dans le <i>Guide de démarrage rapide</i> de l'imprimante ou la liste des contacts fournie avec celle-ci.

## Utilisation d'un kit adaptateur secteur (vendu séparément)

Il est préférable d'alimenter l'appareil photo avec le kit adaptateur secteur ACK900 (vendu séparément) lorsque vous l'utilisez pendant des périodes prolongées ou que vous le connectez à un ordinateur.



Mettez l'appareil photo hors tension avant de brancher ou de débrancher l'adaptateur secteur.

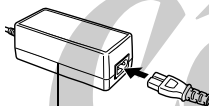

Adaptateur secteur compact  
CA-PS500

- Raccordez le cordon d'alimentation à l'adaptateur secteur compact avant de brancher l'autre extrémité dans la prise secteur.**

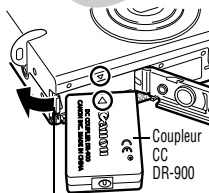

Verrou de batterie

- Ouvrez le couvercle du logement de la carte SD ou du compartiment à pile, puis insérez le coupleur CC jusqu'à son verrouillage.**

- Insérez le coupleur CC tout en appuyant sur le verrou de batterie comme le montre la flèche.
- Faites glisser le couvercle du logement de la carte SD ou du compartiment à pile pour le fermer.

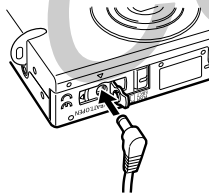

- Ouvrez le couvre-bornes du coupleur CC et raccordez le cordon à la prise CC.**

Débranchez l'adaptateur secteur de la prise secteur lorsque vous avez terminé d'utiliser l'appareil photo.



L'utilisation d'un kit adaptateur secteur autre que le modèle ACK900 (vendu séparément) peut entraîner un dysfonctionnement de l'appareil ou du kit.



## Soins et entretien de l'appareil photo

Respectez les procédures suivantes pour nettoyer le boîtier de l'appareil photo, l'objectif, l'écran de visée et l'écran LCD.



N'utilisez jamais de solvants, de benzène, de nettoyeurs synthétiques ou d'eau pour nettoyer l'appareil. Ces substances risquent de le déformer ou de l'endommager.

### Boîtier de l'appareil

Essayez doucement le boîtier de l'appareil pour enlever les saletés au moyen d'un chiffon ou d'un tissu pour lunettes.

### Objectif

Utilisez tout d'abord un soufflet pour retirer la poussière et la saleté, puis retirez toute poussière restante en essuyant doucement l'objectif avec un chiffon doux.







N'utilisez jamais de nettoyeurs synthétiques sur le boîtier ou l'objectif de l'appareil photo. S'il reste de la saleté, contactez le centre d'assistance Canon le plus proche qui figure sur la brochure jointe.

### Écran de visée et écran LCD

Utilisez un soufflet pour objectif pour enlever la poussière et la saleté. Si nécessaire, essuyez-le doucement à l'aide d'un chiffon doux ou d'un tissu pour lunettes pour enlever la saleté tenace.



Veillez à ne pas frotter ni appuyer trop fort sur l'écran LCD, sans quoi vous risquez de l'endommager ou de provoquer d'autres problèmes.

Problème	Cause	Solution
L'appareil ne fonctionne pas.	L'appareil est hors tension.	<ul style="list-style-type: none"> <li>Appuyez un moment sur le bouton <b>ON/OFF</b>.</li> </ul>
	Le couvercle du logement de la carte SD ou du compartiment à pile est ouvert.	<ul style="list-style-type: none"> <li>Vérifiez que le couvercle du logement de la carte SD ou du compartiment à pile est bien fermé.</li> </ul>
	La tension de la batterie est insuffisante.	<ul style="list-style-type: none"> <li>Insérez une batterie chargée entièrement dans l'appareil photo.</li> <li>Utilisez le kit adaptateur secteur ACK900 (vendu séparément).</li> </ul>
	Il y a un mauvais contact entre l'appareil photo et les bornes de la batterie.	<ul style="list-style-type: none"> <li>Nettoyez les bornes avec un chiffon propre et sec.</li> </ul>
L'appareil n'enregistre pas.	Le sélecteur de mode est placé sur la position  (Lecture).	<ul style="list-style-type: none"> <li>Placez le sélecteur de mode sur la position ,  ou .</li> </ul>
	Le flash est en train de se charger.	<ul style="list-style-type: none"> <li>Attendez que le flash soit chargé. Vous pouvez appuyer sur le bouton de prise de vue lorsque le témoin supérieur situé à côté de l'écran de visée est orange.</li> </ul>
	La carte SD est pleine.	<ul style="list-style-type: none"> <li>Insérez une nouvelle carte SD.</li> <li>Si nécessaire, téléchargez les images sur un ordinateur et effacez-les de la carte SD pour libérer de l'espace.</li> </ul>
	La carte SD n'est pas formatée correctement.	<ul style="list-style-type: none"> <li>Formatez la carte SD. ➔ (Consultez la section <i>Formatage des cartes SD</i> (p. 115).)</li> <li>Si le reformatage ne résout pas le problème, il se peut que les circuits logiques de la carte SD soient endommagés. Dans ce cas, veuillez vous adresser au centre d'assistance Canon le plus proche.</li> </ul>
	La carte SD est protégée contre l'écriture.	<ul style="list-style-type: none"> <li>Faites glisser la languette de protection contre l'écriture de la carte SD vers le haut (p. 25).</li> </ul>

<b>Problème</b>	<b>Cause</b>	<b>Solution</b>
L'objectif ne se rétracte pas.	Le couvercle du logement de la carte SD ou du compartiment à pile a été ouvert alors que l'appareil est sous tension.	<ul style="list-style-type: none"> <li>• Fermez tout d'abord le couvercle du logement de la carte SD ou du compartiment à pile, puis mettez l'appareil photo hors tension.</li> </ul>
	Le couvercle du logement de la carte SD ou du compartiment à pile a été ouvert alors qu'un enregistrement est en cours sur la carte SD (signal d'avertissement émis).	<ul style="list-style-type: none"> <li>• Fermez tout d'abord le couvercle du logement de la carte SD ou du compartiment à pile, puis mettez l'appareil photo hors tension.</li> </ul>
La batterie s'est déchargée rapidement.	La durée de vie de la batterie est dépassée si celle-ci se décharge rapidement à température normale (23 °C/73 °F).	<ul style="list-style-type: none"> <li>• Remplacez la batterie.</li> </ul>
La batterie ne se charge pas.	La durée de vie de la batterie est dépassée.	<ul style="list-style-type: none"> <li>• Remplacez la batterie.</li> </ul>
	Il y a un mauvais contact entre la batterie et le chargeur.	<ul style="list-style-type: none"> <li>• Insérez correctement la batterie dans le chargeur.</li> <li>• Vérifiez que la prise du chargeur de batterie est correctement branchée dans la prise de courant.</li> </ul>
L'image est floue ou la mise au point est mauvaise.	L'appareil a bougé.	<ul style="list-style-type: none"> <li>• Veillez à maintenir l'appareil immobile lorsque vous appuyez sur le bouton de prise de vue.</li> </ul>
	La fonction autofocus est entravée par un objet obstruant le faisceau AF.	<ul style="list-style-type: none"> <li>• Prenez soin de ne pas obstruer le faisceau AF avec vos doigts ou n'importe quel objet.</li> </ul>
	Le faisceau AF est réglé sur la position [Off].	<ul style="list-style-type: none"> <li>• Réglez le faisceau AF sur la position [On] (p. 150).</li> </ul>

Problème	Cause	Solution
L'image est floue ou la mise au point est mauvaise.	Le sujet est en dehors de la plage de mise au point.	<ul style="list-style-type: none"> <li>• Vérifiez qu'une distance minimale de 47 cm (1,5 pied) sépare l'objectif de l'appareil photo et le sujet.</li> <li>• Utilisez le mode macro pour réaliser des gros plans lorsque le sujet est situé à une distance entre 23 et 47 cm (9 pouces et 1,5 pied) de l'objectif (10 cm ou 3,9 pouces lorsqu'il est réglé sur la position de grand angle).</li> <li>• Utilisez le mode infini pour prendre des sujets éloignés.</li> </ul>
	La mise au point sur le sujet est difficile.	<ul style="list-style-type: none"> <li>• Utilisez le verrouillage de la mise au point pour effectuer la prise de vue. ➡ (Consultez la section <i>Verrouillage de la mise au point (mémorisation d'autofocus)</i> (p. 76).)</li> </ul>
Le sujet de l'image enregistrée est trop sombre.	La lumière est insuffisante pour la prise de vue.	<ul style="list-style-type: none"> <li>• Activez le flash.</li> </ul>
	Le sujet est sombre par rapport à l'arrière-plan.	<ul style="list-style-type: none"> <li>• Définissez une valeur positive (+) pour la compensation d'exposition ou utilisez la fonction de mesure spot.</li> </ul>
	Le flash n'atteint pas le sujet, qui est trop éloigné.	<ul style="list-style-type: none"> <li>• Lorsque vous utilisez le flash, prenez la photo à une distance de 3 m (9,8 pieds) du sujet pour un grand angle maximum ou de 2 m (6,6 pieds) au téléobjectif.</li> </ul>
Le sujet de l'image enregistrée est trop clair.	Le sujet est trop près, ce qui rend le flash trop puissant.	<ul style="list-style-type: none"> <li>• Lorsque vous utilisez le flash, restez au moins à 47 cm (1,5 pied) du sujet.</li> </ul>
	Le sujet est clair par rapport à l'arrière-plan.	<ul style="list-style-type: none"> <li>• Définissez une valeur négative (-) pour la compensation d'exposition ou utilisez la fonction de mesure spot.</li> </ul>
	La lumière donne directement sur le sujet ou est réfléchiée par le sujet dans l'appareil photo.	<ul style="list-style-type: none"> <li>• Modifiez l'angle de prise de vue.</li> </ul>
	Le flash est activé.	<ul style="list-style-type: none"> <li>• Désactivez le flash.</li> </ul>

Problème	Cause	Solution
Une barre de lumière (rouge ou violette) s'affiche sur l'écran LCD.	Le sujet est trop clair.	<ul style="list-style-type: none"> <li>Ce phénomène est normal sur les appareils de technologie CCD et ne constitue pas un dysfonctionnement. (Cette barre de lumière ne sera pas enregistrée lors de la prise de photos fixes, mais elle le sera lors de la réalisation de vidéos.)</li> </ul>
Des points blancs apparaissent sur l'image.	La lumière du flash a mis en évidence des particules de poussière ou des insectes en suspension dans l'air. Ce phénomène se constate particulièrement lors des prises de vue en grand angle.	<ul style="list-style-type: none"> <li>Il s'agit d'un phénomène se produisant avec les appareils photo numériques, qui ne constitue pas un dysfonctionnement.</li> </ul>
Le flash ne se déclenche pas.	Le flash est désactivé.	<ul style="list-style-type: none"> <li>Activez le flash.</li> </ul>
L'image ne s'affiche pas sur l'écran du téléviseur.	Le paramètre de système vidéo est incorrect.	<ul style="list-style-type: none"> <li>Définissez le paramètre approprié de système vidéo, NTSC ou PAL, pour le téléviseur (p. 157).</li> </ul>
	Le mode Assemblage est utilisé pour la prise de vue.	<ul style="list-style-type: none"> <li>La sortie ne s'affiche pas sur un téléviseur en mode Assemblage. Annulez ce mode.</li> </ul>
Le zoom ne fonctionne pas.	La commande de zoom est déplacée au cours de l'enregistrement vidéo.	<ul style="list-style-type: none"> <li>Réglez le zoom avant de tourner une vidéo.</li> </ul>
La lecture des images de la carte SD est lente.	La carte SD a été formatée dans un autre appareil.	<ul style="list-style-type: none"> <li>Utilisez une carte SD formatée dans votre appareil photo. ➔ (Consultez la section <i>Formatage des cartes SD</i> (p. 115).)</li> </ul>
L'enregistrement des images sur la carte SD prend du temps.		

## Caractéristiques

Toutes les données sont basées sur les méthodes de test standard de Canon. Elles peuvent faire l'objet de modifications sans avis préalable.

### DIGITAL IXUS II

<b>Pixels effectifs de l'appareil</b>	: environ 3,2 millions
<b>Capteur d'images</b>	: CCD 1/2,7 pouces (nombre total de pixels : environ 3,3 millions)
<b>Objectif</b>	: 5,4 (GA) - 10,8 (T) mm (équivalent format de film 35 mm : 35-70 mm) F 2,8 (GA) - 3,9 (T)
<b>Zoom numérique</b>	: environ 3,2 x au maximum (environ 6,4 x au maximum avec le zoom optique)
<b>Écran de visée optique</b>	: écran de visée à zoom optique à image réelle
<b>Écran LCD</b>	: LCD couleur TFT en silicium polycristallin basse température de 1,5 pouce, environ 118 000 pixels
<b>Autofocus</b>	: AiAF TTL 9 collimateurs/AF central TTL 1 collimateur Verrouillage de la mise au point possible
<b>Plage de mise au point (de l'extrémité de l'objectif)</b>	: normal : 47 cm (1,5 pied) - ∞ autofocus macro : 10 - 47 cm (3,9 pouces - 1,5 pied) (GA) 23 - 47 cm (9 pouces - 1,5 pied) (T)
<b>Obturateur</b>	: mécanique + électronique
<b>Vitesse d'obturation</b>	: 15 - 1/1500 s • 15 - 1 s possible en mode Obtur. Lent • Traitement de réduction des parasites pour les vitesses situées entre 15 et 1,3 s.
<b>Système de mesure de la lumière</b>	: mesure évaluative/prédominance centrale/ mesure spot
<b>Contrôle d'exposition</b>	: exposition automatique programmée
<b>Compensation d'exposition</b>	: +/- 2 IL par incrément 1/3 de valeur
<b>Sensibilité</b>	: Auto et équivalent de 50 ISO/100 ISO/200 ISO/400 ISO
<b>Balance Blancs</b>	: TTL auto/prédéfini (Lum.Naturel., Ombragé, Lum.Tungsten, Lum. Fluo, Lum.Fluo H) ou balance des blancs personnalisée
<b>Flash</b>	: anti-yeux rouges auto/auto/activé/désactivé/synchro lente

<b>Portée du flash</b>	: mode normal : 47 cm - 3,0 m (1,5 - 9,8 pieds) (GA) 47 cm - 2,0 m (1,5 - 6,7 pieds) (T) mode macro : 27 - 47 cm (10,6 pouces - 1,5 pied) (GA/T)
<b>Modes de prise de vue</b>	: Auto/Manuel/Assemblage/Vidéo
<b>Prise de vue en continu</b>	: environ 2,2 images/s (élevée/fin, écran LCD désactivé)
<b>Retardateur</b>	: déclenchement au bout de 10 secondes ou de 2 secondes environ
<b>Prise de vue avec connexion à un PC</b>	: possible (uniquement avec connexion USB. Le logiciel exclusif « RemoteCapture » est fourni avec le kit de l'appareil photo.)
<b>Support d'enregistrement</b>	: carte mémoire SD
<b>Format de fichier</b>	: DCF (Design rule for Camera File system, norme de conception pour les systèmes de fichiers d'appareils photo numériques), compatible DPOF
<b>Format d'enregistrement des images</b>	: images fixes : JPEG (Exif 2.2) <sup>*1</sup> vidéos : AVI - données image : Motion JPEG - données audio : WAVE (mono)
<b>Compression</b>	: Super-Fin/Fin/Normal
<b>Nombre de pixels d'enregistrement</b>	: images fixes : élevée : 2 048 x 1 536 pixels moyenne 1 : 1 600 x 1 200 pixels moyenne 2 : 1 024 x 768 pixels basse : 640 x 480 pixels vidéos : 640 x 480 pixels (environ 30 secondes) <sup>*2</sup> 320 x 240 pixels (environ 3 minutes) 160 x 120 pixels (environ 3 minutes) à raison d'environ 15 images par seconde. Les données entre parenthèses se rapportent à la durée maximale par clip vidéo.
<b>Modes de lecture</b>	: visualisation d'une seule image/lecture d'index (9 miniatures)/lecture avec agrandissement (agrandissement des images dans l'écran LCD jusqu'à 10 x)/diaporama/impression avec une imprimante photo CP-100, une imprimante photo format carte de crédit CP-10 ou une imprimante à bulle d'encre (fonction d'impression directe)
<b>Langues d'affichage</b>	: English, Deutsch, Français, Nederlands, Dansk, Suomi, Italiano, Norsk, Svenska, Español, Chinese et Japanese

(GA) : grand angle (T) : téléobjectif

<b>Paramètres de Mon profil (personnalisation)</b>	: Les paramètres Première image, Son départ, Signal sonore, Son retardateur et Son déclenc. peuvent être personnalisés de la manière suivante : 1. Utilisation des images et des sons enregistrés sur l'appareil photo. 2. Utilisation de données téléchargées à partir de votre ordinateur à l'aide du logiciel fourni.
<b>Interface</b>	: USB (mini-B, PTP [Picture Transfer Protocol]), sortie audio/vidéo (NTSC ou PAL, audio mono)
<b>Source d'alimentation électrique</b>	: batterie au lithium rechargeable (type : NB-3L) kit adaptateur secteur ACK900
<b>Températures de fonctionnement</b>	: de 0 à 40 °C (de 32 à 104 °F)
<b>Taux d'humidité en fonctionnement</b>	: de 10 à 90 %
<b>Dimensions (L x H x P)</b>	: 85,0 x 56,0 x 23,9 mm (3,3 x 2,2 x 0,9 pouces) (avec objectif rétracté)
<b>Poids</b>	: environ 165 g (5,8 onces) (boîtier de l'appareil photo uniquement)

- \*1 Cet appareil photo numérique prend en charge Exif 2.2 (également appelé « Exif Print »). Exif Print est une norme permettant d'améliorer la communication entre les appareils photo numériques et les imprimantes. Si l'appareil photo est connecté à une imprimante compatible Exif Print, les données d'images des prises de vue d'origine sont utilisées et optimisées, ce qui permet de générer des tirages d'une qualité extrêmement élevée.
- \*2 Durée d'enregistrement maximale par clip vidéo lorsque vous utilisez la carte SD SDC-128M vendue séparément (non commercialisée dans certaines régions).



## Capacité de la batterie

Batterie NB-3L (chargée entièrement)

Nombre d'images enregistrables	Écran LCD activé	Environ 180 images
	Écran LCD désactivé	Environ 480 images
Lecture		Environ 150 minutes

\* Sauf données vidéo.















\* À basses températures de fonctionnement, les performances de la batterie peuvent diminuer et l'icône de batterie faible peut apparaître plus tôt que d'habitude. Dans ces conditions, réchauffez la batterie en la plaçant dans une poche immédiatement avant de l'utiliser.









### Critères de test

Prise de vue : température normale (23 °C/73 °F), alternance entre grand angle et téléobjectif toutes les 20 secondes, flash utilisé pour une vue sur quatre, appareil mis hors tension, puis sous tension toutes les huit vues, luminosité de l'écran LCD réglée sur sa valeur par défaut.







Lecture : température normale (23 °C/73 °F), lecture en continu à raison de 3 secondes par image, luminosité de l'écran LCD réglée sur sa valeur par défaut.

## Estimation de la capacité des cartes SD

		SDC-16M	SDC-128M
<b>L</b> (2 048 x 1 536 pixels)		8	76
		15	136
		30	269
<b>M1</b> (1 600 x 1 200 pixels)		13	121
		24	216
		46	411
<b>M2</b> (1 024 x 768 pixels)		23	211
		41	372
		73	651
<b>S</b> (640 x 480 pixels)		51	460
		80	711
		126	1117
Vidéo	 (640 x 480 pixels)	13 secondes	123 secondes
	 (320 x 240 pixels)	40 secondes	355 secondes
	 (160 x 120 pixels)	98 secondes	869 secondes

- La durée maximale d'un clip vidéo est environ de  : 30 secondes\*,  : 3 minutes,  : 3 minutes. Les valeurs indiquées correspondent aux durées maximales d'enregistrement en continu.  
\* Lorsque vous utilisez la carte SD SDC-128M vendue séparément (non commercialisée dans certaines régions).
- **L** (élevée), **M1** (moyenne 1), **M2** (moyenne 2), **S** (basse), ,  et  indiquent la résolution d'enregistrement.
-  (Super-fin),  (Fin) et  (Normal) indiquent le paramètre de compression.

## Tailles des fichiers d'image (estimation)

Résolution		Compression		
				
<b>L</b>	(2 048 x 1 536)	1 602 Ko	893 Ko	445 Ko
<b>M1</b>	(1 600 x 1 200)	1002 Ko	558 Ko	278 Ko
<b>M2</b>	(1 024 x 768)	570 Ko	320 Ko	170 Ko
<b>S</b>	(640 x 480)	249 Ko	150 Ko	84 Ko
Vidéos	 (640 x 480)	990 Ko/s		
	 (320 x 240)	330 Ko/s		
	 (160 x 120)	120 Ko/s		

## Carte mémoire SD

Interface : compatible avec les normes de carte mémoire SD

Dimensions : 32,0 x 24,0 x 2,1 mm (1,3 x 0,9 x 0,1 pouce)

Poids : environ 2 g (0,1 once)

## Batterie NB-3L

Type : pile au lithium-ion rechargeable

Tension nominale : 3,7 V

Capacité habituelle : 790 mAh

Cycle de vie : environ 300 fois

Températures de fonctionnement : de 0 à 40 °C (32 à 104 °F)

Dimensions : 32,0 x 44,8 x 9,0 mm (1,3 x 1,8 x 0,4 pouce)

Poids : environ 22 g (0,8 once)

## Chargeur de batterie CB-2LU/CB-2LUE

Puissance nominale en entrée	: 100 - 240 VCA (50/60 Hz) 0,085 A (100 V) - 0,05 A (240 V)
Puissance nominale en sortie	: 4,2 VCC/0,7 A
Durée de charge	: environ 95 minutes
Températures de fonctionnement	: de 0 à 40 °C (32 à 104 °F)
Dimensions	: 52,0 x 71,0 x 25,8 mm (2,0 x 2,8 x 1,0 pouces)
Poids	: environ 56 g (2,0 onces) (CB-2LU) : environ 58 g (2,0 onces) (CB-2LUE)

## Adaptateur secteur compact CA-PS500

(Inclus dans le kit adaptateur secteur ACK900, vendu séparément)

Puissance nominale en entrée	: 100 - 240 VCA (50/60 Hz) 0,16 A (100 V) - 0,11 A (240 V)
Puissance nominale en sortie	: 4,3 VCC/1,5 A
Températures de fonctionnement	: de 0 à 40 °C (32 à 104 °F)
Dimensions	: 42,6 x 104,4 x 31,4 mm (1,7 x 4,1 x 1,2 pouces)
Poids	: environ 180 g (6,3 onces)

**A**

Agrandissement.....	94
AiAF.....	40
Assemblage.....	73
Autofocus.....	40, 80

**B**

Balance des blancs.....	85
Balance des blancs personnalisée.....	86
Batterie	
capacité.....	175
chargement.....	21
installation.....	23
manipulation.....	22
Bouton de prise de vue.....	42
utilisation à fond.....	43
utilisation à mi-course.....	42
Bouton ON/OFF.....	32

**C**

Câble AV AVC-DC100.....	146
Câble de liaison directe.....	16, 121
Câble USB.....	143, 144
Cadre AF.....	42
Cadre de mesure spot.....	37, 81
Carte SD.....	25
capacité.....	176
formatage.....	115
installation.....	25
manipulation.....	27
Compression.....	61

**D**

Date/Heure.....	28
Diaporama.....	107
Durée lecture.....	110
paramètre Répéter.....	110
DPOF.....	116
Dragonne.....	17
Durée d'affichage.....	60

**E**

Écran de visée.....	40
Écran LCD.....	34
informations affichées.....	36
utilisation de l'écran LCD.....	34
Effacement.....	113
images uniques.....	113
toutes les images.....	114
Effet photo.....	88
Exposition.....	82
Extinction auto.....	33

**F**

Faisceau AF.....	43
Flash.....	63
Fonction anti-yeux rouges.....	64

**G**

Grand angle.....	41
------------------	----

**H**

Histogramme.....	39
------------------	----

**I**

Impression DPOF.....	131
impression.....	137
réinitialisation.....	136
sélection d'images.....	131
style d'impression.....	134

Imprimante à bulle d'encre compatible avec la fonction d'impression directe.....	122
Imprimante compatible avec la fonction d'impression directe (série CP).....	121

**K**

Kit adaptateur secteur ACK900...166	
-------------------------------------	--

**L**

Langue.....	30
Lecture d'index.....	95

## M

Mémorisation d'exposition .....	78
Mémorisation d'exposition au flash .....	79
Menu Configurer .....	154
Menu Enreg. ....	150
Menu FUNC. ....	148
Menu Lecture .....	152
Menu Mon profil .....	158
enregistrement .....	55
modification .....	53
Messages .....	162
liste des messages affichés au cours des prises de vue ou de la lecture .....	162
liste des messages affichés lorsqu'une imprimante à bulle d'encre compatible avec la fonction d'impression directe est connectée .....	165
liste des messages affichés lorsqu'une imprimante compatible avec la fonction d'impression directe (série CP) est connectée .....	164
Mode de lecture.....	20
Mode de prise de vue .....	20
fonctions disponibles dans chaque mode de prise de vue .....	192
Mode macro .....	65
Modes de mesure.....	81

## O

Ordre de transfert DPOF .....	140
-------------------------------	-----

## P

Paramètres d'impression (imprimantes compatibles
---

avec la fonction d'impression directe).....	126
nombre d'exemplaires à imprimer .....	126
style d'impression .....	126
zone d'impression (rognage)	129
Paramètres de Mon profil.....	53
format de fichier .....	57
Prise de vue en continu.....	68
Prise DIGITAL .....	121, 143
Protéger .....	112

## R

Résolution .....	61
Retardateur .....	69
Rotation .....	102
Rotation auto .....	90

## S

Sélecteur de mode .....	20
Système de sortie vidéo .....	147

## T

Tailles des fichiers d'image .....	177
Téléchargement d'images sur un ordinateur .....	142
Téléobjectif.....	41
Témoin d'alimentation.....	32
Témoins .....	19

## V

Verrouillage de la mise au point... 76	
Vidéo.....	71
mode Vidéo .....	97
prise de vue.....	71
Visualisation d'une seule image... 93	
Vitesse d'obturation .....	83
Vitesse ISO.....	89

## Z

Zoom numérique.....	41, 67
---------------------	--------

**Canon**

**COPY**

**Canon**

**COPY**



**Canon**

**COPY**

**Canon**

**COPY**

**Canon**

**COPY**

**Canon**

**COPY**

**Canon**

**COPY**

**Canon**

**COPY**

**Canon**

**COPY**

### **Limitation de la responsabilité**

- Canon s'est efforcé de garantir au maximum l'exactitude et l'exhaustivité des informations contenues dans ce guide, mais ne peut être tenu pour responsable des éventuelles erreurs ou omissions. Canon se réserve le droit de modifier à tout moment les caractéristiques du matériel et des logiciels décrits, sans avis préalable.
- Ce guide ne peut être reproduit, transmis, transcrit, enregistré sur un système de stockage ou traduit dans toute autre langue, sous quelque forme et par quelque moyen que ce soit, en totalité ou en partie, sans l'autorisation écrite préalable de Canon.
- Canon n'offre aucune garantie pour les dommages résultant de la perte ou de l'altération de données par suite d'une erreur d'utilisation ou d'un dysfonctionnement de l'appareil, du logiciel, des cartes mémoire SD (cartes SD), des ordinateurs personnels, des périphériques ou de l'utilisation de cartes SD d'une marque autre que Canon.

### **Marques déposées**

- Canon et Bubble Jet sont des marques commerciales de Canon Inc.
- iBook et iMac sont des marques commerciales d'Apple Computer Inc.
- Macintosh, PowerBook, Power Macintosh et Quick Time sont des marques déposées d'Apple Computer Inc. aux États-Unis et dans d'autres pays.
- Microsoft, Windows et Windows NT sont des marques déposées ou des marques commerciales de Microsoft Corporation, aux États-Unis et/ou dans d'autres pays.
- SD est une marque commerciale.
- Les autres noms et produits non mentionnés ci-dessus sont des marques déposées ou des marques commerciales de leurs propriétaires respectifs.



































Canon

COPY

## Fonctions disponibles dans chaque mode de prise de vue

Le tableau ci-dessous répertorie les paramètres disponibles pour les différentes conditions de prise de vue. Les paramètres sélectionnés dans chaque mode de prise de vue sont enregistrés à l'issue de la prise de vue.

Fonction		 Auto	 Manuel	 Assemblage	 Vidéo	Page de référence
Résolution	Élevée	 L	<input type="radio"/> *	<input type="radio"/> *	<input type="radio"/> *	p. 61
	Moyenne 1	 M1	<input type="radio"/>	<input type="radio"/>	<input type="radio"/>	
	Moyenne 2	 M2	<input type="radio"/>	<input type="radio"/>	<input type="radio"/>	
	Basse	 S	<input type="radio"/>	<input type="radio"/>	<input type="radio"/>	
	Vidéo	 640	-	-	<input type="radio"/>	
	Vidéo	 320	-	-	<input type="radio"/> *	
	Vidéo	 160	-	-	<input type="radio"/>	
Compression	Super-Fin	 S	<input type="radio"/>	<input type="radio"/>	<input type="radio"/>	p. 61
	Fin		<input type="radio"/> *	<input type="radio"/> *	<input type="radio"/> *	
	Normal		<input type="radio"/>	<input type="radio"/>	<input type="radio"/>	
Flash	Auto		<input type="radio"/>	<input type="radio"/>	-	p. 63
	Anti-yeux rouges auto		<input type="radio"/> *	<input type="radio"/> *	-	
	Activé		-	<input type="radio"/>	<input type="radio"/>	
	Désactivé		<input type="radio"/>	<input type="radio"/>	<input type="radio"/> *	
	Synchro lente		-	<input type="radio"/>	<input type="radio"/>	
Mode macro		<input type="radio"/>	<input type="radio"/>	<input type="radio"/>	<input type="radio"/>	p. 65
Mode infini		-	<input type="radio"/>	<input type="radio"/>	<input type="radio"/>	p. 65
Verrouillage de la mise au point	 AFL	-	<input type="radio"/>	-	-	p. 76
Mémorisation d'exposition	 AEL	-	<input type="radio"/>	-	-	p. 78
Mémorisation d'exposition au flash	 FEL	-	<input type="radio"/>	-	-	p. 79
Méthode de prise de vue	Vue par vue		<input type="radio"/> *	<input type="radio"/> *	<input type="radio"/> *	-
	Prise de vue en continu		-	<input type="radio"/>	-	p. 68
	Retardateur 10 sec.	 10	<input type="radio"/>	<input type="radio"/>	<input type="radio"/>	p. 69
	Retardateur 2 sec.	 2	<input type="radio"/>	<input type="radio"/>	<input type="radio"/>	
Modes autofocus		-	<input type="radio"/>	-	-	p. 80
Faisceau AF		<input type="radio"/>	<input type="radio"/>	<input type="radio"/>	<input type="radio"/>	p. 43
Zoom numérique		<input type="radio"/>	<input type="radio"/>	-	-	p. 67
Compensation d'exposition		-	<input type="radio"/>	<input type="radio"/>	<input type="radio"/>	p. 82

Fonction		 Auto	 Manuel	 Assem- blage	 Vidéo	Page de référence
<b>Mode de mesure de la lumière</b>	Évaluative	–	○*	–	–	p. 81
	Prédominance centrale	–	○	–	–	
	Mesure spot	–	○	–	–	
<b>Obtur. Lent</b>		–	○	–	–	p. 83
<b>Balance Blancs</b>		–	○	△	○	p. 85
<b>Effet photo</b>		–	○	△	○	p. 88
<b>Vitesse ISO</b>		– <sup>(1)</sup>	○	– <sup>(1)</sup>	– <sup>(1)</sup>	p. 89
<b>Rotation auto</b>		○	○	△	–	p. 90

\* Paramètre par défaut

○ Paramètre disponible

△ Le paramètre ne peut être sélectionné que pour la première image.

■ (Zone ombrée) : le paramètre est mémorisé même lorsque l'appareil photo est mis hors tension.

<sup>(1)</sup>La vitesse ISO est réglée automatiquement.

À l'exception des paramètres [Date/Heure], [Langue] et [Système vidéo], les valeurs par défaut de tous les autres paramètres de menu et des éléments modifiés à l'aide des boutons de l'appareil photo peuvent être rétablies en une seule opération (p. 161).