

Mode d'emploi

Samsung Printer **ProXpress**

C262x series

BASIQUE

Ce guide fournit des informations relatives à l'installation, au fonctionnement de base et au dépannage sous Windows.

AVANCÉ

Ce guide donne des informations sur l'installation, la configuration avancée, le fonctionnement et le dépannage dans différents systèmes d'exploitation.
Certaines fonctions peuvent ne pas être disponibles selon le modèle ou le pays.



1. Introduction

Principaux avantages	5
Fonctionnalités par modèle	8
Informations utiles à connaître	10
Au sujet du mode d'emploi	12
Informations en matière de sécurité	13
Description de l'appareil	19
Vue d'ensemble du panneau de commande	22
Mise en marche de l'appareil	23
Installation locale du pilote	24
Réinstallation du pilote	27



2. Présentation des menus et configuration de base

Présentation des menus	29
Paramètres de base de l'appareil	33
Supports et bacs	35
Impression de base	48
Utilisation d'un périphérique à mémoire flash USB	54



3. Maintenance

Commande de consommables et d'accessoires	59
Consommables disponibles	60
Accessoires disponibles	61
Pièces de rechange disponibles	62
Stockage de la cartouche de toner	63
Redistribution du toner	65
Remplacement de la cartouche de toner	67
Remplacement du récupérateur de toner usagé	70
Installation d'accessoires	72
Suivi de la durée de vie des consommables	76
Configuration de l'alerte de toner faible	77
Nettoyage de l'appareil	78
Conseils de déplacement et d'entreposage de l'appareil	82



4. Dépannage

Astuces pour éviter les bourrages papier	84
Résolution des bourrages papier	85
Présentation du voyant d'état	94
Signification des messages d'erreur	96



5. Annexe

Caractéristiques techniques	105
Informations légales	116
Copyright	127



1. Introduction

Ce chapitre fournit les informations que vous devez connaître avant d'utiliser l'appareil.

- **Principaux avantages** 5
- **Fonctionnalités par modèle** 8
- **Informations utiles à connaître** 10
- **Au sujet du mode d'emploi** 12
- **Informations en matière de sécurité** 13
- **Description de l'appareil** 19
- **Vue d'ensemble du panneau de commande** 22
- **Mise en marche de l'appareil** 23
- **Installation locale du pilote** 24
- **Réinstallation du pilote** 27



Principaux avantages

Respectueux de l'environnement



- Pour économiser du toner et du papier, cet appareil prend en charge la fonction Éco (voir « Impression économique » à la page 51).
- Pour économiser du papier, vous pouvez imprimer plusieurs pages sur une seule feuille (voir « Utilisation des options d'impression avancées » à la page 211).
- Afin d'économiser le papier, vous pouvez imprimer sur les deux faces de chaque feuille (impression recto-verso) (voir « Utilisation des options d'impression avancées » à la page 211).
- Pour économiser l'énergie, cet appareil économise l'électricité en réduisant considérablement la consommation électrique lorsqu'il n'est pas utilisé.
- Nous recommandons l'utilisation de papier recyclé pour l'économie d'énergie.

Impression en haute résolution rapide



- Impression dans une gamme complète de couleurs à partir du cyan, du magenta, du jaune et du noir.
- Vous pouvez imprimer avec une résolution réelle pouvant atteindre 9 600 x 600 dpi (600 x 600 x 4 bit).
- Impression rapide, à la demande.
 - Pour impression sur une seule face, jusqu'à 26 pages par minute (A4) ou 27 pages par minute (Letter).

Facilité



- Touchez simplement l'étiquette NFC de votre imprimante avec votre appareil mobile pour que les tâches d'impression s'effectuent (voir « Utilisation de la fonction NFC » à la page 175).
- Vous pouvez à tout moment effectuer une impression à partir de votre smartphone ou de votre ordinateur à l'aide d'applications prenant en charge Google Cloud Print™ (voir « Google Cloud Print™ » à la page 181).

Principaux avantages

- Easy Capture Manager vous permet de modifier et d'imprimer facilement ce que vous avez capturé à l'aide de la touche Imp écr du clavier (voir « Easy Capture Manager » à la page 238).
- Samsung Easy Printer Manager et Etat de l'imprimante sont des programmes qui surveillent et vous informent du statut de l'appareil, et qui vous permettent de personnaliser les paramètres de l'appareil (voir « Utilisation de Samsung Easy Printer Manager » à la page 246 ou « Utilisation de Etat de l'imprimante Samsung » à la page 249).
- Samsung AnyWeb Print vous permet de capturer, prévisualiser, rogner et imprimer un écran de Windows Internet Explorer plus facilement qu'en utilisant le programme habituel (voir « Samsung AnyWeb Print » à la page 239).
- Le programme Mise à jour intelligente vous permet de rechercher la dernière version logicielle et d'installer la dernière version conjointement avec l'installation du pilote d'impression. Cette fonctionnalité n'est disponible que sous Windows.
- Si vous avez accès à Internet, vous pouvez obtenir l'aide, le support, les pilotes de l'appareil, les manuels ou les informations de commande nécessaires sur le site Web Samsung, www.samsung.com > rechercher votre produit > Assistance ou Téléchargements.

Une large gamme de fonctions et le support des applications



- Prend en charge différentes tailles de papier (voir « Spécifications des supports d'impression » à la page 107).
- Impression de filigranes : Vous pouvez personnaliser vos documents avec des mots tels que « **CONFIDENTIAL** » (voir « Utilisation des options d'impression avancées » à la page 211).
- Impression d'affiches : Le texte et les images de chaque page de votre document sont agrandis et imprimés sur plusieurs feuilles de papier qui peuvent être collées ensemble pour former une affiche (voir « Utilisation des options d'impression avancées » à la page 211).
- Vous pouvez effectuer des impressions sur divers systèmes d'exploitations (voir « Configuration requise » à la page 112).
- Votre appareil est équipé d'une interface USB et/ou d'une interface réseau.

Principaux avantages

Prend en charge diverses méthodes de paramétrage du réseau sans fil



- Utilisation du WPS (Wi-Fi Protected Setup™)
 - Vous pouvez facilement vous connecter à un réseau sans fil à l'aide de la fonctionnalité WPS de l'appareil et d'un point d'accès (routeur sans fil).
- Utilisation d'un câble USB ou réseau
 - Vous pouvez vous connecter à un réseau et définir les divers paramètres du réseau sans fil à l'aide d'un câble USB ou d'un câble réseau.
- Utilisation de Wi-Fi Direct
 - Vous pouvez imprimer facilement à partir de votre périphérique mobile à l'aide de la fonction Wi-Fi Direct.



Voir « Présentation des méthodes de configuration du réseau sans fil » à la page 155.

Prise en charge d'application XOA

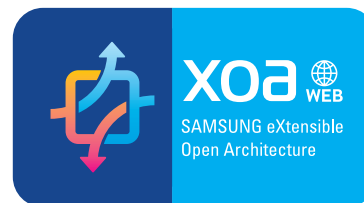

L'appareil prend en charge les applications personnalisées XOA.

- Pour les applications personnalisées XOA, veuillez contacter votre fournisseur d'applications personnalisées XOA.

Fonctionnalités par modèle

Certains composants et fonctions en option peuvent être indisponibles en fonction du modèle ou du pays.

Système d'exploitation

Système d'exploitation	C262x series
Windows	•
Mac	•
Linux	•
Unix	•

(• : pris en charge, vide : non pris en charge)

Logiciel



Vous pouvez installer le pilote d'impression et le logiciel lorsque vous insérez le CD du logiciel dans votre lecteur de CD-ROM.

Sous Windows, sélectionnez le pilote d'impression dans la fenêtre **Sélectionnez les logiciels et utilitaires à installer..**

Logiciel		C262x series
Pilote d'impression SPL		•
Pilote d'impression PCL		•
Pilote d'impression PS ^a		•
Pilote d'impression XPS ^a		•
Samsung Easy Printer Manager	Paramètres du périphérique	•
Etat de l'imprimante Samsung		•
Utilitaire d'impression directe ^a		•
Samsung AnyWeb Print ^a		•
SyncThru™ Web Service		•
SyncThru Admin Web Service		•
Easy Eco Driver		•
Easy Capture Manager		•
Samsung Easy Color Manager ^a		•

a. Téléchargez le logiciel sur le site Internet de Samsung, puis installez-le : (<http://www.samsung.com> > rechercher votre produit > Assistance ou Téléchargements). Avant de l'installer, assurez-vous que le système d'exploitation de votre ordinateur prend en charge le logiciel.

(• : pris en charge, vide : non pris en charge)

Fonctionnalités par modèle

Fonctionnalités diverses

spéciales	C262x series
USB 2.0 haut débit	●
Connecteur parallèle/IEEE 1284B ^a	○
Carte LAN filaire Ethernet 10/100/1000 Base TX	●
Interface réseau LAN sans fil 802.11b/g/n ^b	●
Impression NFC (Near Field Communication)	●
Impression économique	●
Impression recto verso	●
Interface mémoire USB	●
Barrette mémoire	○
Bac optionnel (bac 2)	○
Mémoire de masse (SD)	●
AirPrint	●
Google Cloud Print™	●

a. Si vous utilisez le port parallèle, vous ne pouvez pas utiliser le câble USB.

b. Les cartes réseau sans fil ne sont pas disponibles dans tous les pays. Dans certains pays, seules les normes 802.11 b/g s'appliquent. Contactez votre distributeur Samsung local ou le revendeur chez qui vous avez acheté votre appareil.

(● : pris en charge, ○ : Optionnel, vierge : non pris en charge)

Informations utiles à connaître



L'appareil n'imprime pas.

- Ouvrez la liste des impressions en attente et supprimez le document de la liste (voir « Annulation d'une impression » à la page 49).
- Désinstallez le pilote et réinstallez-le (voir « Installation locale du pilote » à la page 24).
- Réglez votre appareil comme imprimante par défaut pour Windows (voir « Paramétrer votre appareil comme appareil par défaut » à la page 211).



Où puis-je acheter des accessoires ou des fournitures?

- Renseignez-vous auprès d'un distributeur Samsung ou de votre détaillant.
- Rendez-vous sur www.samsung.com/supplies. Sélectionnez votre pays/région pour afficher les informations sur la réparation du produit.



Le voyant d'état clignote ou reste constamment allumé.

- Mettez l'appareil hors tension, puis sous tension.
- Vérifiez la signification des indications du voyant dans ce manuel et résolvez le problème en conséquence (voir « Présentation du voyant d'état » à la page 94).



Un bourrage papier s'est produit.

- Ouvrez et fermez le capot (voir « Vue avant » à la page 20).
- Consultez les instructions de ce manuel pour retirer un papier coincé et résolvez le problème en conséquence (voir « Résolution des bourrages papier » à la page 85).



Les impressions sont floues.

- Le niveau de toner peut être faible ou mal réparti. Secouez la cartouche de toner (voir « Redistribution du toner » à la page 65).
- Essayez une résolution d'impression différente (voir « Ouverture des préférences d'impression » à la page 49).
- Remplacez la cartouche de toner (voir « Remplacement de la cartouche de toner » à la page 67).

Informations utiles à connaître



Où puis-je télécharger le pilote de l'appareil ?

- Vous pouvez obtenir l'aide, le support, les pilotes de l'appareil, les manuels ou les informations de commande nécessaires sur le site Web Samsung, www.samsung.com > rechercher votre produit > Assistance ou Téléchargements.

Au sujet du mode d'emploi

Ce mode d'emploi vous offre une description succincte de l'appareil, ainsi que des explications détaillées sur chaque étape de son fonctionnement.



- Ne jetez pas ce manuel, conservez-le pour consultation ultérieure.
- Lisez les informations de sécurité avant d'utiliser l'appareil.
- Si vous rencontrez un problème d'utilisation de l'appareil, reportez-vous au chapitre de dépannage.
- Les termes utilisés dans ce mode d'emploi sont expliqués dans le chapitre du glossaire.
- Toutes les illustrations de ce mode d'emploi peuvent être différentes de votre appareil en fonction de ses options ou du modèle que vous avez acheté.
- Les captures d'écran de ce mode d'emploi peuvent différer de votre appareil en fonction de la version du microprogramme/pilote de l'appareil.
- Les procédures de ce guide de l'utilisateur sont principalement basées sur Windows 7.

Conventions

Certains termes sont utilisés de manière interchangeable dans ce mode d'emploi, comme ci-dessous:

- « Document » est synonyme d' « original ».
- « Papier » est synonyme de « support » ou de « support d'impression ».
- « Appareil » se rapporte à une imprimante ou une imprimante multifonctions.

Icônes générales



Icône	Texte	Description
	Mise en garde	Informe les utilisateurs des risques éventuels de dommages mécaniques ou de dysfonctionnements de l'imprimante.
	Avertissement	Utilisé pour mettre en garde les utilisateurs sur les possibilités de lésions corporelles.
	Remarque	Donne des informations supplémentaires ou des spécifications détaillées des fonctions et fonctionnalités de l'appareil.

Informations en matière de sécurité

Ces avertissements et précautions sont inclus afin d'éviter des blessures pour vous et d'autres personnes, ainsi que pour éviter des dommages potentiels à votre appareil. Veuillez à lire et à comprendre toutes ces instructions avant d'utiliser l'appareil. Une fois que vous avez lu cette section, conservez-la pour pouvoir vous y reporter par la suite.

Symboles de sécurité importants

Explication de l'ensemble des icônes et des signes utilisés dans ce chapitre

	Avertissement	Situations dangereuses ou à risques pouvant entraîner des blessures graves ou la mort.
	Mise en garde	Situations dangereuses ou à risques pouvant entraîner des blessures légères ou des dommages matériels.
		Ne pas essayer.

Environnement d'exploitation

Avertissement



Ne pas utiliser si le câble d'alimentation électrique est endommagé ou si la prise électrique n'est pas reliée à la terre.
Risque de décharge électrique ou d'incendie.



Ne rien poser sur l'appareil (eau, objets métalliques, objets lourds, bougies, cigarettes allumées, etc.).
Risque de décharge électrique ou d'incendie.

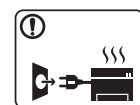

- Si l'appareil surchauffe, libère de la fumée, émet des bruits étranges, ou produit une odeur bizarre: coupez immédiatement l'interrupteur d'alimentation et débranchez l'appareil.
 - L'utilisateur doit pouvoir accéder à la prise en cas d'urgences nécessitant de l'utilisateur qu'il débranche la prise.
- Risque de décharge électrique ou d'incendie.



Ne pliez pas le câble d'alimentation électrique et ne placez pas d'objets lourds dessus.
Le fait de marcher sur le câble d'alimentation électrique ou de l'écraser avec un objet lourd peut occasionner une décharge électrique ou un incendie.

Informations en matière de sécurité



Ne retirez pas la fiche en tirant sur le câble; ne manipulez pas la prise avec des mains mouillées.

Risque de décharge électrique ou d'incendie.

Mise en garde

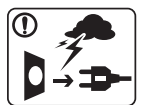

Pendant un orage ou pendant une période de non-fonctionnement, retirez la fiche d'alimentation de la prise de courant.

Risque de décharge électrique ou d'incendie.



Faites attention, la zone de sortie papier est chaude.
Vous pouvez vous brûler.



Si on a laissé tomber l'appareil, ou si le boîtier semble endommagé, débranchez toutes les connexions de l'appareil et demandez une assistance auprès du personnel de service qualifié.

Dans le cas contraire, il y a un risque de décharge électrique ou d'incendie.



Si l'appareil ne fonctionne pas correctement après avoir suivi ces instructions, débranchez toutes les connexions de l'appareil et demandez une assistance auprès du personnel de service qualifié.

Dans le cas contraire, il y a un risque de décharge électrique ou d'incendie.



Si la fiche n'entre pas facilement dans la prise, ne forcez pas pour l'insérer.

Appelez un électricien pour changer la prise de courant, sous peine de décharge électrique possible.



Veillez à ce qu'aucun animal domestique ne ronge les cordons d'alimentation, de téléphone et d'interface PC.

Risque de décharge électrique ou d'incendie et/ou de blessure pour votre animal domestique.

Méthode d'utilisation



Mise en garde









Ne tirez pas avec force sur la feuille durant l'impression.
Vous risquez d'endommager l'appareil.



Faites attention de ne pas mettre la main entre l'appareil et le bac d'alimentation papier.
Vous pourriez vous blesser.

Informations en matière de sécurité

	<p>Faites attention lorsque vous remplacez du papier ou que vous retirez du papier coincé.</p> <p>Les bords d'une feuille neuve sont tranchants et peuvent provoquer des coupures douloureuses.</p>
	<p>Lors de l'impression de grandes quantités, la partie inférieure de la zone de sortie papier peut devenir chaude. Ne laissez pas des enfants y toucher.</p> <p>Vous pouvez vous brûler.</p>
	<p>Lorsque vous retirez du papier coincé, évitez d'utiliser des objets métalliques pointus.</p> <p>Cela pourrait endommager l'appareil.</p>
	<p>Ne laissez pas le papier s'empiler sur le réceptacle de sortie.</p> <p>Cela pourrait endommager l'appareil.</p>
	<p>N'obstruez pas l'orifice de ventilation et n'y poussez pas d'objets.</p> <p>La température des composants risquerait d'augmenter et pourrait provoquer des dommages ou un incendie.</p>
	<p>L'utilisation de fonctions, ou la configuration ou l'exécution de procédures autres que celles indiquées dans ce manuel risque d'entraîner une exposition à des radiations potentiellement dangereuses.</p>
	<p>Le dispositif d'alimentation de cet appareil est son câble d'alimentation électrique.</p> <p>Pour couper l'alimentation, retirez le câble d'alimentation électrique de la prise électrique.</p>

Installation/déplacement

Avertissement

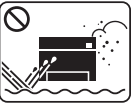
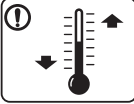
	<p>Ne placez pas l'appareil dans un endroit poussiéreux, humide ou sujet à des fuites d'eau.</p> <p>Risque de décharge électrique ou d'incendie.</p>
	<p>Placez l'appareil dans un environnement conforme en matière de température de fonctionnement et de spécifications d'humidité.</p> <p>Sinon, des problèmes de qualité peuvent survenir et endommager l'appareil.</p> <p>Voir « Caractéristiques générales » à la page 105.</p>

Informations en matière de sécurité

Mise en garde



Avant de déplacer l'appareil, éteignez-le et débranchez tous les cordons. Les informations ci-dessous ne sont que des suggestions basées sur le poids de l'appareil. Si vous souffrez d'une maladie vous empêchant de soulever des objets, ne soulevez pas l'appareil. Demandez de l'aide et utilisez toujours le nombre de personnes adéquat pour soulever l'appareil en toute sécurité.

L'appareil pourrait tomber et être endommagé ou blesser quelqu'un.

Puis levez l'appareil:

- si le poids de l'appareil est inférieur à 20 kg, une seule personne suffit;
- si le poids de l'appareil est de 20 kg à 40 kg, deux personnes sont nécessaires;
- si le poids de l'appareil est supérieur à 40 kg, 4 personnes sont nécessaires.

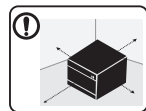

Choisir une surface plane avec suffisamment d'espace et de ventilation pour placer la machine. Tenir également compte de l'espace nécessaire pour ouvrir les couvercles et les bacs.

Le lieu doit être correctement ventilé et protégé contre la lumière directe du soleil, la chaleur et l'humidité.



L'utilisation prolongée de la machine ou l'impression d'un grand nombre de pages dans un espace non-ventilé peut polluer l'air et nuire à votre santé. Placez l'appareil dans un espace bien ventilé ou ouvrez une fenêtre afin de faire circuler l'air régulièrement.



Ne placez pas l'appareil sur une surface instable. L'appareil pourrait tomber et être endommagé ou blesser quelqu'un.



Utilisez exclusivement du câble AWG N°26^a ou un câble de téléphone plus grand, si nécessaire. Dans le cas contraire, vous risquez d'endommager l'appareil.



Branchez directement le câble d'alimentation électrique dans une prise de courant correctement reliée à la terre. Dans le cas contraire, il y a un risque de décharge électrique ou d'incendie.





Pour un fonctionnement sûr, utilisez le câble d'alimentation électrique fourni avec votre appareil. Si vous utilisez un câble de plus de 2 mètres avec un appareil 110 V, le calibre doit être 16 AWG ou plus grand. Dans le cas contraire, l'appareil peut être endommagé et il y a un risque de décharge électrique ou d'incendie.



Ne couvrez pas l'appareil et ne le placez pas dans un endroit confiné comme un placard. Si l'appareil n'est pas bien ventilé, il y a un risque d'incendie.



Informations en matière de sécurité





	<p>Ne branchez pas un trop grand nombre d'appareils électriques sur une même prise murale ou sur une même rallonge.</p> <p>Une prise surchargée réduit les performances et constitue une source potentielle d'incendie et de décharges électriques.</p>
	<p>L'appareil doit être connecté au niveau de puissance indiqué sur l'étiquette.</p> <p>En cas de doute et si vous voulez vérifier le niveau de puissance utilisé, contactez le service d'électricité.</p>

a. AWG : American Wire Gauge, calibrage américain normalisé des fils.

Entretien/contrôle

Mise en garde





	<p>Débranchez l'appareil de la prise secteur avant de nettoyer l'intérieur. Ne nettoyez pas l'appareil avec du benzène, du diluant pour peinture ou de l'alcool ; ne pulvérisez pas de l'eau directement dans l'appareil.</p> <p>Risque de décharge électrique ou d'incendie.</p>
	<p>Lorsque vous effectuez une tâche dans l'appareil pour remplacer des consommables ou nettoyer l'intérieur, ne le faites pas fonctionner.</p> <p>Vous pourriez vous blesser.</p>

	<p>Gardez les produits de nettoyage hors de portée des enfants. Ils peuvent se blesser.</p>
	<p>Ne démontez pas, ne réparez pas et ne remontez pas l'appareil vous-même.</p> <p>Cela pourrait endommager l'appareil. Appelez un technicien agréé lorsque l'appareil doit être réparé.</p>
	<p>Pour nettoyer et faire fonctionner l'appareil, respectez à la lettre le guide d'utilisateur fourni avec l'appareil.</p> <p>Dans le cas contraire, vous pourriez endommager l'appareil.</p>
	<p>Gardez le câble d'alimentation et la surface de contact de la fiche exempts de poussière ou d'eau.</p> <p>Dans le cas contraire, il y a un risque de décharge électrique ou d'incendie.</p>
	<ul style="list-style-type: none">• Ne retirez jamais les capots ou les protections fixés avec des vis.• Les unités de chauffe doivent exclusivement être réparées par un technicien de maintenance agréé. Les réparations effectuées par des techniciens non agréés pourraient causer des incendies ou des décharges électriques.• L'appareil doit exclusivement être réparé par un technicien de maintenance Samsung.

Informations en matière de sécurité

Utilisation des consommables

Mise en garde

	<p>Ne démontez pas la cartouche de toner.</p> <p>Les particules de toner peuvent être dangereuses si vous les inhalez ou les ingérez.</p>
	<p>Ne brûlez aucun consommable comme une cartouche de toner ou une unité de chauffe.</p> <p>Cela pourrait provoquer une explosion ou déclencher un incendie incontrôlable.</p>
	<p>Lorsque vous rangez les consommables comme les cartouches de toner, gardez-les hors de portée des enfants.</p> <p>Les particules de toner peuvent être dangereuses si vous les inhalez ou les ingérez.</p>
	<p>L'utilisation de consommables recyclés, comme le toner, peut endommager l'appareil.</p> <p>En cas de dommage lié à l'utilisation de consommables recyclés, des frais seront imputés.</p>



Pour les consommables contenant de la poussière de toner (cartouche de toner, bouteille de toner vide, unité d'imagerie), suivez les instructions ci-dessous.

- Lors de la mise au rebut des consommables, suivez les instructions de mise au rebut. Consultez le revendeur pour les instructions de mise au rebut.
- Ne lavez pas les consommables.
- Ne réutilisez pas une bouteilles de toner vide.

Le non-respect des instructions ci-dessus peut causer un dysfonctionnement de l'appareil et polluer l'environnement. La garantie ne couvre pas les dommages dus à une négligence de l'utilisateur.



Si du toner se dépose sur vos vêtements, n'utilisez pas d'eau chaude pour les laver.

L'eau chaude fixe le toner sur le tissu. Utilisez de l'eau froide.



Lorsque vous changez la cartouche de toner ou que vous retirez un papier bloqué, faites attention de ne pas vous salir ou de salir vos vêtements avec le toner.

Les particules de toner peuvent être dangereuses si vous les inhalez ou les ingérez.

Description de l'appareil

Composants

Le composant actuel peut différer de celui figurant sur l'illustration ci-dessous. Certains composants peuvent changer en fonction des circonstances.

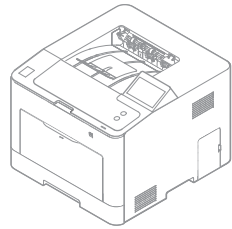

Machine

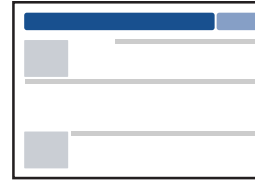

Guide d'installation rapide



Cordon d'alimentation

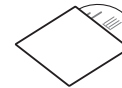

Cd du logiciel^a

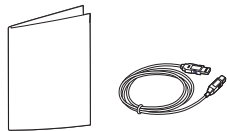

Accessoires divers^b

a. Le CD du logiciel contient les pilotes d'impression, le mode d'emploi et des applications.

b. Les différents accessoires inclus avec votre appareil peuvent varier selon le pays d'achat et le modèle spécifique.

Description de l'appareil

Vue avant



- Selon le modèle, cette illustration peut différer de votre appareil. Il existe divers types d'appareil.
- Certains composants et fonctions en option peuvent être indisponibles en fonction du modèle ou du pays (voir « Fonctionnalités par modèle » à la page 8).

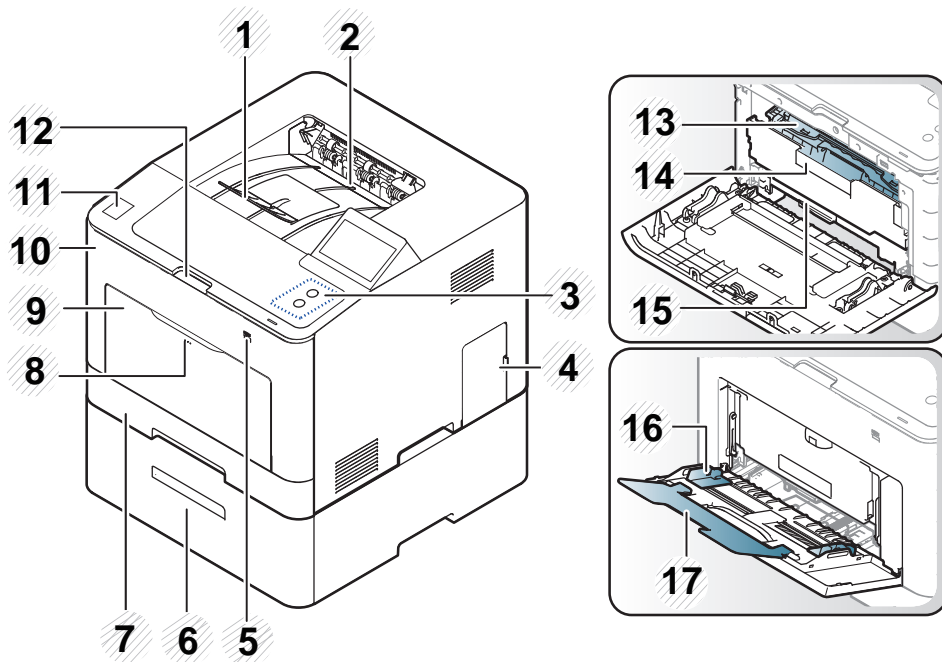

1	Support de sortie papier
2	Bac de sortie
3	Panneau de commande
4	Trappe d'accès à la carte électronique
5	Port mémoire USB
6	Bac optionnel ^a
7	Bac 1
8	Ouverture par poussée du bac polyvalent
9	Bac polyvalent
10	Capot avant
11	Étiquette NFC (Near Field Communication)
12	Bouton de dégagement du capot avant
13	Cartouches de toner
14	Poignée de la cartouche de toner
15	Courroie de transfert intermédiaire (ITB)
16	Guides de largeur papier sur un bac papier polyvalent
17	Support polyvalent

a. Il s'agit d'une fonctionnalité en option.

Description de l'appareil

Vue arrière



- Selon le modèle, cette illustration peut différer de votre appareil. Il existe divers types d'appareil.
- Certains composants et fonctions en option peuvent être indisponibles en fonction du modèle ou du pays (voir « Fonctionnalités par modèle » à la page 8).

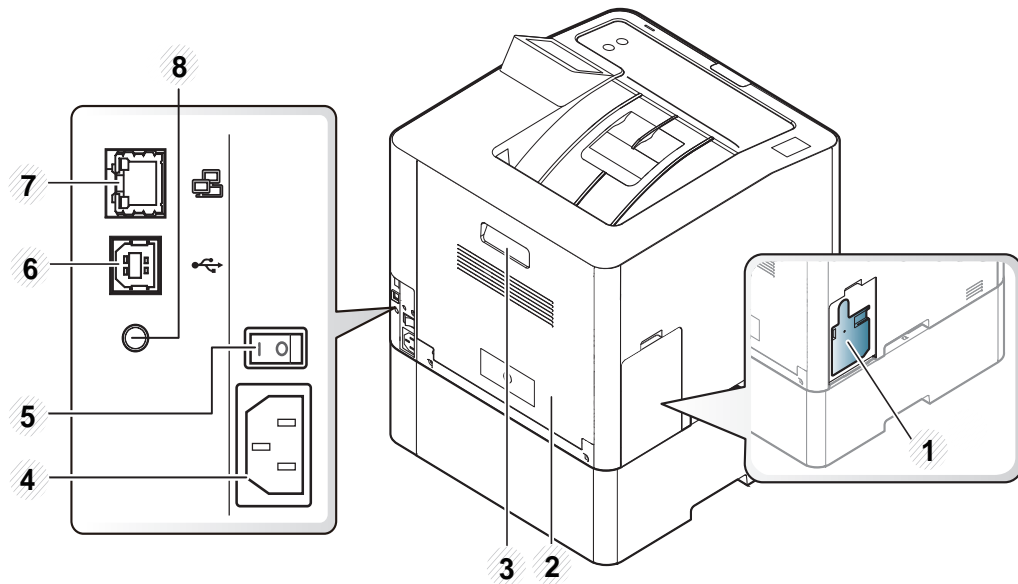

1	Récupérateur de toner usagé
2	Capot arrière
3	Poignée du capot arrière
4	Prise d'alimentation
5	Interrupteur d'alimentation
6	Port USB ^a
7	Port réseau
8	Port de sortie 5V pour port IEEE 1284B ^{a b}

a. Le connecteur parallèle IEEE 1284B optionnel peut être utilisé en connectant à la fois le port USB et le port de sortie 5V.

b. Il s'agit d'une fonctionnalité en option.

Vue d'ensemble du panneau de commande



- Selon le modèle, ce panneau de commande peut différer de celui de votre appareil. Il existe différents types de panneaux de commandes.
- Certains composants et fonctions en option peuvent être indisponibles en fonction du modèle ou du pays (voir « Fonctionnalités par modèle » à la page 8).
- Utilisez uniquement votre doigt pour toucher l'écran tactile. Des objets pointus peuvent endommager l'écran.

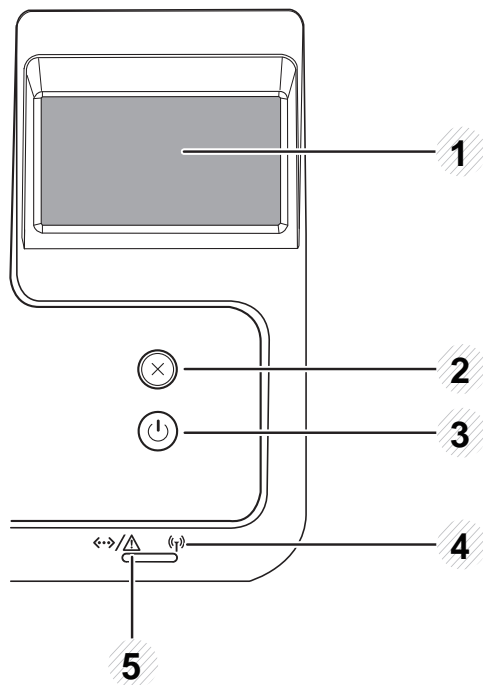

1	Écran tactile		Affiche le statut actuel et vous permet d'accéder aux menus disponibles.
2	Arrêter		Permet d'arrêter l'opération en cours.
3	Alimentation		Ce bouton permet de mettre l'appareil sous et hors tension. Ou de le sortir du mode d'économie d'énergie.
4	Voyant		Permet d'afficher l'état de l'appareil (voir « Présentation du voyant d'état » à la page 94).
5	Voyant		Indique l'état sans fil de votre appareil (voir « Présentation du voyant d'état » à la page 94).

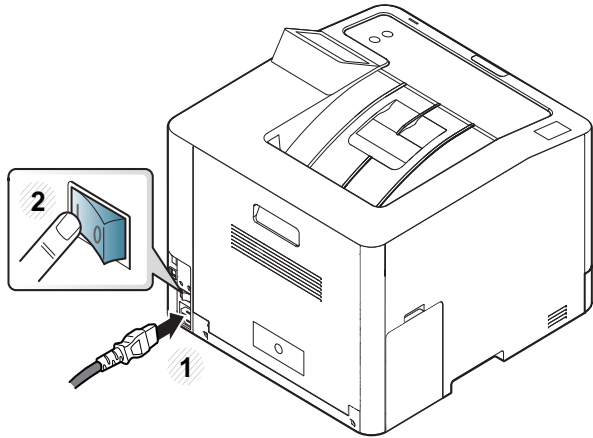

Mise en marche de l'appareil

- 1 Commencez par brancher l'appareil sur une prise de courant.
Appuyez sur l'interrupteur d'alimentation si l'appareil en possède un.



 Les illustrations de ce mode d'emploi peuvent être différentes de votre appareil en fonction de ses options ou du modèle. Vérifiez le type de votre appareil (voir « Vue avant » à la page 20).

- 2 L'appareil se met sous tension automatiquement.

 Si vous souhaitez mettre l'appareil hors tension, appuyez sur le bouton  (**Alimentation**).

Installation locale du pilote

Un appareil local est un appareil directement connecté à votre ordinateur à l'aide du câble. Si votre appareil est relié à un réseau, ignorez les étapes suivantes et passez à l'installation du pilote de l'appareil connecté à un réseau (voir « Installation du pilote sur le réseau » à la page 142).



- Si vous utilisez les systèmes d'exploitation Mac, Linux, ou UNIX, reportez-vous à « Installation sous Mac » à la page 132 à « Installation sous Linux » à la page 134, ou à « Installation du package du pilote d'impression UNIX » à la page 148.
- La fenêtre d'installation présentée dans ce Mode d'emploi peut différer de celle qui apparaît sur votre écran. Cela dépend de l'appareil et de l'interface utilisés.
- Utilisez uniquement un câble USB ne dépassant pas 3 m.

Installation locale du pilote

Windows

- 1 Assurez-vous que l'appareil est connecté à votre ordinateur et qu'il est sous tension.
- 2 Insérez le CD de logiciels fourni dans le lecteur.



Si la fenêtre d'installation n'apparaît pas, cliquez sur **Démarrer** > **Tous les programmes** > **Accessoires** > **Exécuter**.

Entrez X:**Setup.exe**, en remplaçant « X » par la lettre représentant le lecteur de CD-ROM, puis cliquez sur **OK**.

- Pour Windows 8,
Si la fenêtre d'installation n'apparaît pas, depuis **Charms**, sélectionnez **Rechercher** > **Applications** et recherchez **Exécuter**. Saisissez X:\Setup.exe, en remplaçant le « X » par la lettre qui représente votre lecteur de CD-ROM et cliquez sur **OK**.
Si la fenêtre « **Taper pour choisir quoi faire avec ce disque.** » s'affiche, cliquez sur la fenêtre et sélectionnez **Exécuter Setup.exe**.

- 3 Relisez et acceptez le contrat d'installation dans la fenêtre d'installation. Ensuite, cliquez sur **Suivant**.
- 4 Sélectionnez **USB** à l'écran **Type de connexion d'imprimante**. Ensuite, cliquez sur **Suivant**.
- 5 Suivez les instructions affichées dans la fenêtre d'installation.



Vous pouvez sélectionner les logiciels dans la fenêtre **Sélectionnez les logiciels et utilitaires à installer..**

Depuis l'écran Démarrer de Windows 8



- Le pilote V4 est automatiquement téléchargé depuis la mise à jour Windows si votre ordinateur est connecté à Internet. S'il ne l'est pas, vous pouvez télécharger manuellement le pilote V4 sur le site Internet de Samsung, www.samsung.com > rechercher votre produit > Assistance ou Téléchargements.
- Vous pouvez télécharger l'application Samsung Printer Experience depuis le **Windows Store**. Vous devez disposer d'un compte Microsoft pour utiliser le Store Windows.
 - 1 Depuis **Charms(Icônes)**, sélectionnez **Rechercher**.
 - 2 Cliquez sur **Store**.
 - 3 Recherchez et cliquez sur **Samsung Printer Experience**.
 - 4 Cliquez sur **Installer**.

Installation locale du pilote

- Si vous installez le pilote à l'aide du CD du logiciel fourni, le pilote V4 n'est pas installé. Si vous souhaitez utiliser le pilote V4 dans l'écran du **Bureau**, vous pouvez le télécharger sur le site Internet de Samsung, www.samsung.com >rechercher votre produit > Assistance ou Téléchargements.
- Si vous souhaitez installer des outils de gestion d'imprimante de Samsung, vous devez les installer à l'aide du CD de logiciel fourni.

- 1 Assurez-vous que votre ordinateur est sous tension et connecté à Internet.
- 2 Assurez-vous que l'appareil est sous tension.
- 3 Raccordez l'ordinateur à l'appareil avec un câble USB.
Le pilote est automatiquement installé depuis **Windows Update**.

Réinstallation du pilote

Si le pilote d'impression ne fonctionne pas correctement, procédez comme suit pour le réinstaller.

Windows

- 1 Assurez-vous que l'appareil est connecté à votre ordinateur et qu'il est sous tension.
- 2 Dans le menu **Démarrer**, sélectionnez **Programmes** ou **Tous les programmes** > **Samsung Printers** > **Désinstaller le logiciel d'imprimante Samsung**.
 - Pour Windows 8,
 - 1 Dans Charms, sélectionnez **Rechercher** > **Apps(Application)**.
 - 2 Cherchez et cliquez sur **Panneau de configuration**.
 - 3 Cliquez sur **Programmes et fonctionnalités**.
 - 4 Cliquez avec le bouton droit sur le pilote que vous voulez désinstaller et sélectionnez **Désinstaller**.
 - 5 Suivez les instructions affichées dans la fenêtre.
- 3 Suivez les instructions affichées dans la fenêtre d'installation.

- 4 Insérez le CD du logiciel dans le lecteur de CD-ROM et réinstallez le pilote (voir « Installation locale du pilote » à la page 24).

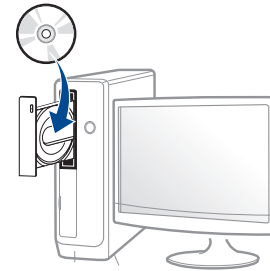

Depuis l'écran Démarrer de Windows 8

- 1 Assurez-vous que l'appareil est connecté à votre ordinateur et qu'il est sous tension.
- 2 Cliquez sur le pavé **Désinstaller le logiciel d'imprimante Samsung** dans l'écran **Démarrer**.
- 3 Suivez les instructions affichées dans la fenêtre.



- Si vous ne trouvez pas de pavé Logiciel d'imprimante Samsung, désinstallez en mode Bureau.
- Si vous souhaitez désinstaller des outils de gestion d'imprimante Samsung, dans l'écran **Démarrer**, cliquez avec le bouton droit sur l'application > **Désinstaller** > cliquez avec le bouton droit sur le programme à supprimer > **Désinstaller** et suivez les instructions figurant dans la fenêtre.



2. Présentation des menus et configuration de base

Ce chapitre donne des informations sur la structure générale du menu et les options de configuration de base.

- **Présentation des menus** 29
- **Paramètres de base de l'appareil** 33
- **Supports et bacs** 35
- **Impression de base** 48
- **Utilisation d'un périphérique à mémoire flash USB** 54

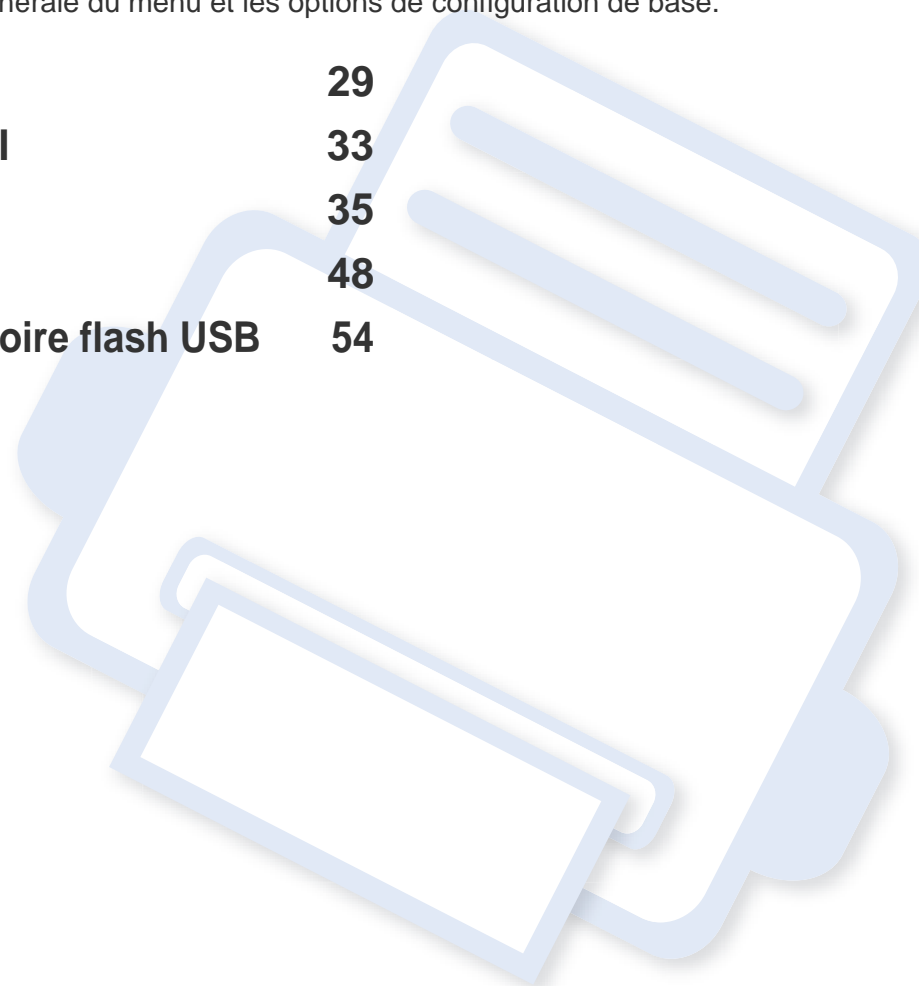

Présentation des menus

Le panneau de commande permet d'accéder à différents menus pour configurer l'appareil ou utiliser ses fonctions.

Vous pouvez facilement configurer les menus à l'aide de l'écran tactile.







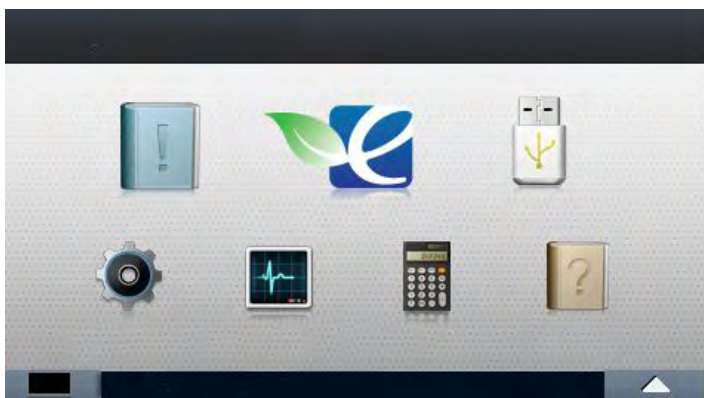

- L'écran d'accueil s'affiche sur l'écran tactile du panneau de commande.
- Certains menus sont grisés en fonction de vos options ou des modèles.
- Les menus sont décrits dans le Guide avancé (voir « Menus de configuration utiles » à la page 186).

Présentation de l'écran d'accueil



Icône	Nom	Description
	Informations	Permet d'imprimer divers rapports et informations sur l'appareil.
	Éco	Permet d'afficher les paramètres éco.
	USB direct	Permet d'accéder au menu USB lorsqu'une mémoire USB est insérée dans le port mémoire USB de votre appareil.
	Configurat	Consultez les paramètres actuels ou modifiez les valeurs de l'appareil.
	État de la tâche	Permet d'afficher les tâches en cours, terminées ou en attente.
	Compteur	Permet d'afficher la totalité des pages imprimées.
	Aide	Permet de visualiser les informations d'aide et de dépannage.
	Statut du toner	Permet de voir le statut du toner.
	Menu	Permet de sélectionner la luminosité et la langue du LCD et de modifier les menus d'accueil.

Présentation des menus

 Informations (voir « Informations » à la page 187)	 Éco (voir « Éco » à la page 202)	 USB direct (voir « USB direct » à la page 203)	 Configuration (voir « Config systeme » à la page 191)	
CONFIGURATION Page démo Liste d'aide Configuration réseau Infos sur consommables Journaux de tâches Compteur d'utilisation Liste des polices	Éco-Activé Désactivé Activé Paramètres Mode par défaut Désactivé Activé Activé-forcé ^a Configuration des fonctions Par défaut Personnalisé	Imprimer depuis  (Options) Copies Auto-ajus Recto verso Alimentation papier Mode coul. Gestion fichiers  (Options) Suppr. Formater Afficher l'espace	Système Date et heure Format Date MODE HORLOGE LANGUE Maintenance Form. pap. par déf. Ignorer les pages vierges Écon. d'énerg. Événement de réveil Extinction automatique Réglage de l'altitude Mode vapeur Empilage papier Humidite	Exp. de la tâche Strat fichiers Exp. tâches en att. Importer param Exporter param

a. Si vous avez activé le mode économique avec un mot de passe dans SyncThru™ Web Service (onglet **Paramètres** > **Config. appareil** > **Système** > **Paramètres Éco**) ou dans Samsung Easy Printer Manager (**Paramètres du périphérique** > **Éco**), le message **Activé-forcé** s'affiche. Vous devez saisir le mot de passe pour modifier l'état du mode Éco.

Présentation des menus





Configurat

(voir « Config systeme » à la page 191)

Configuration de l'administration ^a	Réseau	Gestion de protocole	Mise en page	Graphiques
Contrôle d'accès utilisateur	TCP/IP (IPV4)	HTTP	Orientation	Résolution
Authentification	TCP/IP (IPV6)	WINS	Marge	Effacer le texte
Données	Ethernet	SNMPv1/v2	Recto verso	Amélioration du bord
Activation de tampon	802.1x	UPnP(SSDP)	Papier	Recouvrement
Élément	Wi-Fi	mDNS	Copies	Écran
Opacité	Wi-Fi activé/désactivé	SetIP	Bac pol	RC auto
Position	Paramètres Wi-Fi	SLP	Bac X	Émulation
Modifier le mot de passe admin.	WPS	Configuration réseau	Alimentation papier	Type d'émulation
Mise niveau micropr	Wi-Fi Direct	Effacer les réglages	Confirmation du bac	Configurat
Écrasemt image	Signal Wi-Fi		Comportement du bac	
Manuel	Effacer les paramètres Wi-Fi		Continuer Auto	
Méthode d'écrasement			Commutateur de bacs auto	
Nombre d'écrasement			Substitution de papier	
Application			Protection bac	
Gestion d'application			Mode du bac	
Installer une nouvelle application				
Connexion BYOD				

a. Un mot de passe est nécessaire pour entrer dans ce menu. Le mot de passe par défaut est **sec00000**.

Présentation des menus

 État de la tâche (voir « État de la tâche » à la page 204)	 Compteur (voir « Compteur » à la page 205)	 Aide (voir « Aide » à la page 206)
Tâche en c. Tâche sécurisée Tâche enregistrée Tâche term.	Impressions totales	Flux de tâche de base Informations Éco USB direct Configurat Dépannage Bourrage papier dans le bac polyvalent Bourrage papier dans le bac 1 Bourrage papier dans le bac 2 Bourrage dans la machine Bourrage dans la zone de sortie Bourr dans rect vers

Paramètres de base de l'appareil



Pour les modèles ne bénéficiant pas d'un écran d'affichage sur le panneau de commande, configurez les paramètres de l'appareil grâce à l'option **Paramètres du périphérique** dans le programme Samsung Easy Printer Manager.

Si vous utilisez Windows ou Mac, effectuez les réglages dans

Samsung Easy Printer Manager >  **(Basculer en mode avancé)**
> **Paramètres du périphérique**, voir « Paramètres du périphérique » à la page 248.

Une fois l'installation terminée, vous devez définir les paramètres par défaut de l'appareil.

Pour modifier les paramètres par défaut de l'appareil, suivez les étapes suivantes :

1 Sélectionnez  **(Configurat)** > **Systeme** > **Suivant** sur l'écran tactile.

2 Sélectionnez l'option de votre choix.

- **LANGUE:** modifiez la langue d'affichage sur le panneau de commande.
- **Date et heure:** permet de définir la date et l'heure. Ces données sont également imprimées sur les journaux. Néanmoins, si celles-ci sont incorrectes, vous devez les mettre à jour.



Saisissez l'heure et la date correctes à l'aide des flèches ou du pavé numérique (voir « Présentation du clavier contextuel » à la page 209).

- Mois = 01 à 12
- Jour = 01 à 31
- Année = 4 chiffres
- Heure = 01 à 12
- Minute = 00 à 59



- **MODE HORLOGE:** Vous pouvez paramétrer votre appareil pour que l'heure s'affiche au format 12 ou 24 heures.
- **Écon. d'énerg.:** lorsque vous n'utilisez pas l'appareil pendant un moment, utilisez cette fonctionnalité pour économiser l'énergie.



- Lorsque vous appuyez sur le bouton d'alimentation pour lancer l'impression, le produit sort du mode d'économie d'énergie.
- lorsque vous appuyez sur une touche, sauf la touche d'alimentation, l'appareil sort du mode d'économie d'énergie. Sélectionnez  **(Configurat)** > **Systeme** > **Suivant** > **Événement de réveil** > **Activé** sur l'écran tactile.

Paramètres de base de l'appareil

- **Réglage de l'altitude:** La qualité d'impression dépend de la pression atmosphérique et, par conséquent, de l'altitude de l'appareil par rapport au niveau de la mer. Avant de définir les paramètres d'altitude, déterminez l'altitude à laquelle vous trouvez (voir « Réglage de l'altitude » à la page 208).

3 Appuyez sur  (**Arrêter**) ou l'icône d'accueil () pour revenir en mode Prêt.

Supports et bacs

Ce chapitre vous explique comment charger les supports d'impression dans votre appareil.



- L'utilisation d'un support d'impression non conforme peut causer des problèmes ou endommager l'appareil, qui devra être réparé. Cette réparation n'est pas couverte par les contrats de garantie ou de réparation de Samsung.
- Veuillez ne pas utiliser de papier photo jet d'encre avec cet appareil. Vous risquez d'endommager l'appareil.
- L'utilisation d'un support d'impression inflammable peut entraîner un incendie.
- Utilisez uniquement les supports d'impression indiqués (voir « Spécifications des supports d'impression » à la page 107).
- Veuillez ne pas utiliser de papier photo jet d'encre avec cet appareil. Vous risquez d'endommager l'appareil.



L'utilisation de supports inflammables ou des corps étrangers laissés dans l'imprimante peuvent entraîner une surchauffe de l'appareil, et dans de rares cas, un incendie.

Vue d'ensemble du bac

Pour changer le format, vous devez régler les guides-papier.

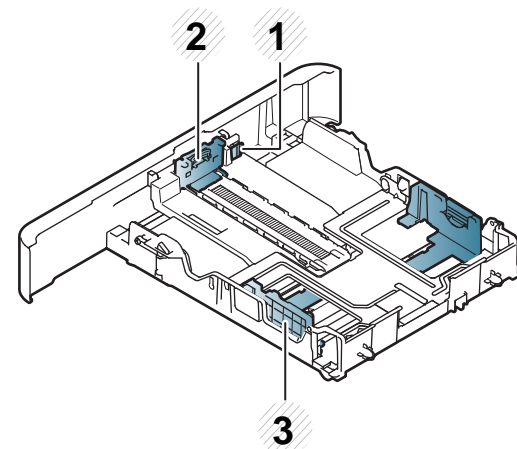

- 1 Levier d'agrandissement du bac
- 2 Guide de longueur du papier
- 3 Guide de largeur du papier

Supports et bacs



Pour le papier au format Legal :

Appuyez sur le bouton comme indiqué et tirez sur le bac.

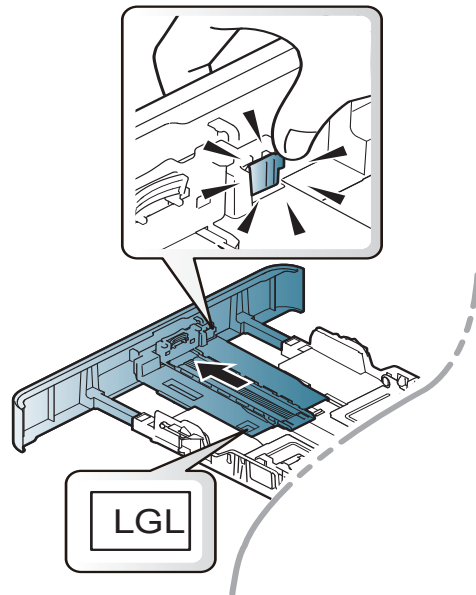

Les illustrations de ce mode d'emploi peuvent être différentes de votre appareil en fonction de ses options ou du modèle. Vérifiez le type de votre appareil (voir « Vue d'ensemble du bac » à la page 35).



Si vous n'ajustez pas les guides, ceci peut causer un mauvais cadrage du papier, une impression oblique des images, ou un bouchage papier.

Chargement de papier dans le bac



Les illustrations de ce mode d'emploi peuvent être différentes de votre appareil en fonction de ses options ou du modèle. Vérifiez le type de votre appareil (voir « Vue avant » à la page 20).

Bac 1 / bac optionnel

- 1 Ouvrez le bac d'alimentation.

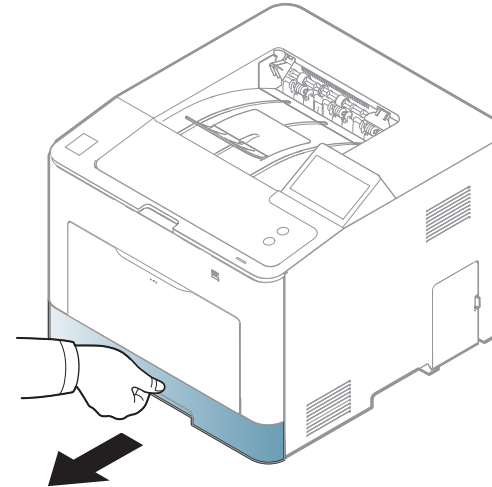

Supports et bacs

- 2** Appuyez sur le guide de largeur du papier et sur le guide de longueur du papier pour les aligner avec la marque de format de papier adéquate indiquée dans le fond du bac afin de les ajuster au format (voir « Vue d'ensemble du bac » à la page 35).

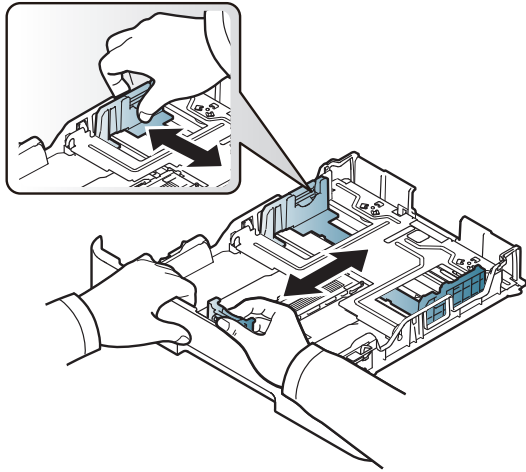

- 3** Courbez ou déramez la pile de papier afin de séparer les feuilles avant de les charger.

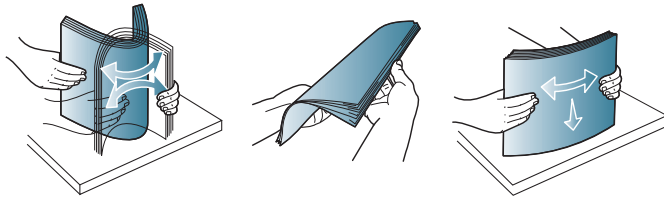

- 4** Après avoir inséré du papier dans le bac, appuyez sur le guide de largeur du papier et sur le guide de longueur du papier.

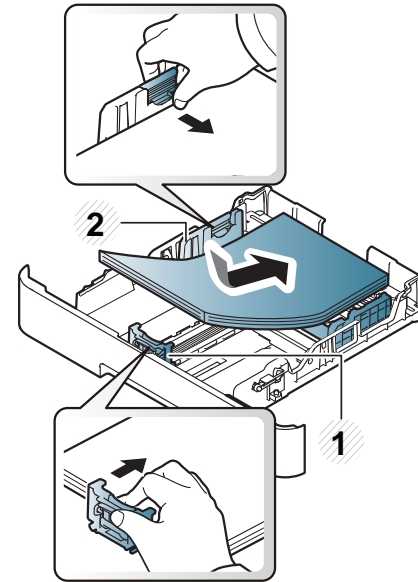

- 1 Guide de longueur du papier
2 Guide de largeur du papier

Supports et bacs



- Si vous poussez le guide de largeur du papier trop loin, le papier risque de se courber.
- Si vous n'ajustez pas le guide, vous risquez de provoquer des brouillages papier.

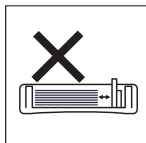
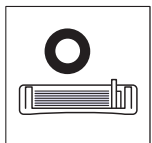

- N'utilisez pas de papier comportant un bord de conduite, ceci pouvant causer un brouillage papier ou le papier pouvant être froissé.

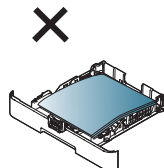
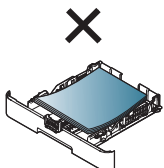
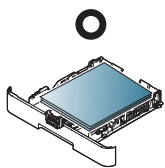

- 5 Remettez le bac en place dans l'appareil.

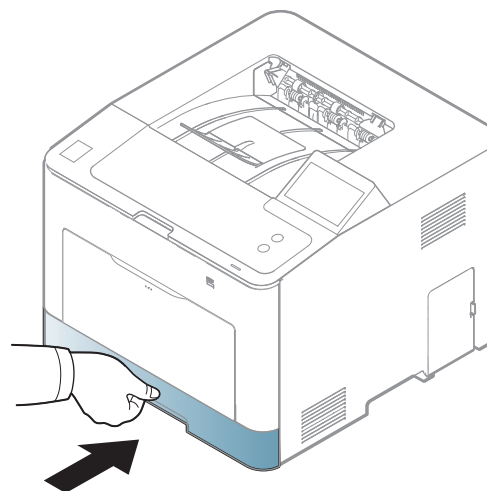

- 6 Lorsque vous imprimez un document, sélectionnez le format et le type de papier pour le bac (voir « Réglage du type et du format de papier » à la page 46).

Bac polyvalent

Le bac polyvalent peut contenir du matériel d'impression de tailles et de types spéciaux, tels que des cartes postales, des fiches et des enveloppes (voir « Spécifications des supports d'impression » à la page 107).

Supports et bacs

Conseils pour l'utilisation du bac polyvalent

- Chargez uniquement des supports d'impression de même type, de même format et de même poids dans le bac polyvalent.
- Pour éviter les brouillages papier, n'ajoutez pas de papier pendant l'impression tant que le bac n'est pas vide. Cela s'applique également aux autres types de support.
- Utilisez uniquement les supports d'impression répertoriés pour éviter les brouillages papier ou les problèmes de qualité d'impression (voir « Spécifications des supports d'impression » à la page 107).
- Lissez les cartes postales, enveloppes et étiquettes avant de les charger dans le bac polyvalent.

- 1 Appuyez sur l'ouverture par poussée du bac papier polyvalent et tirez-le vers le bas pour l'ouvrir.

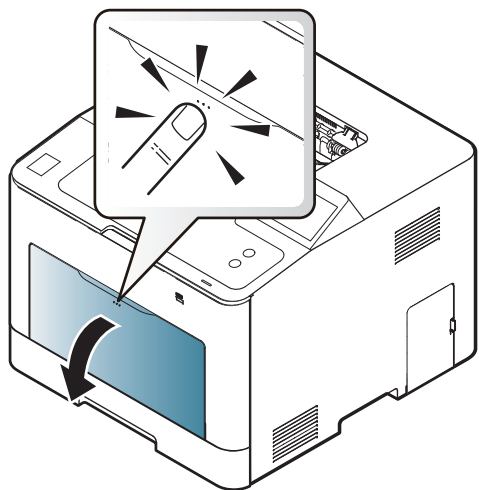

- 2 Chargez le papier.

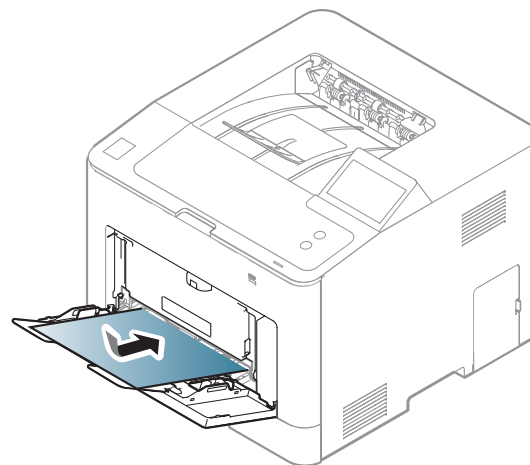

- 3 Appuyez sur les guides latéraux du bac polyvalent et réglez-les en fonction de la largeur du papier. Ne forcez pas trop, au risque de plier le papier et de provoquer un brouillage papier ou une impression oblique.

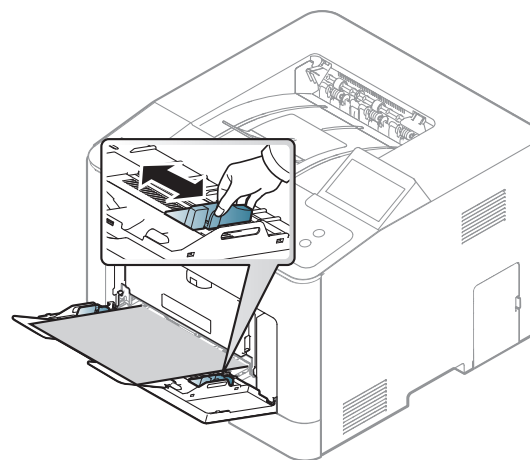

Supports et bacs



- Lors de l'impression sur support spécial, suivez les recommandations de chargement (voir « Impression sur supports spéciaux » à la page 40).
- Lorsque des feuilles se chevauchent lors de l'impression avec le bac papier polyvalent, ouvrez le bac 1 et retirez les feuilles qui se chevauchent ; recommencez l'impression.

4 Lorsque vous imprimez un document, sélectionnez le format et le type de papier pour le bac polyvalent (voir « Réglage du type et du format de papier » à la page 46).

Impression sur supports spéciaux

Le tableau ci-dessous montre les supports spéciaux pouvant être utilisés dans le bac.

Le réglage du papier dans l'appareil et le pilote doivent correspondre pour pouvoir imprimer sans erreur de papier.

Pour modifier le réglage du papier défini dans l'appareil, depuis le

Samsung Easy Printer Manager sélectionnez  (**Basculer en mode avancé**) > **Paramètres du périphérique**.

Ou vous pouvez le définir en utilisant  (**Configurat**) > **Papier** > **Suivant** > sélectionner un bac > **Format du papier** ou **Type de papier** à l'écran tactile.

Définissez ensuite le type de papier dans la fenêtre **Options d'impression** > onglet **Papier** > **Type de papier** (voir « Ouverture des préférences d'impression » à la page 49).

Par exemple, si vous souhaitez imprimer des étiquettes, sélectionnez **Étiquettes** comme **Type de papier**.



- Lors de l'utilisation d'un support spécial, nous vous recommandons d'alimenter une feuille à la fois (voir « Spécifications des supports d'impression » à la page 107).
- Les illustrations de ce mode d'emploi peuvent être différentes de votre appareil en fonction de ses options ou du modèle. Vérifiez le type de votre appareil (voir « Vue avant » à la page 20).

Pour connaître le grammage de chaque feuille, reportez-vous à « Spécifications des supports d'impression » à la page 107.

Types	Bac 1	Bac optionnel	Bac polyvalent
Papier ordinaire	•	•	•
Papier épais	•	•	•
Plus épais	•		•
Papier fin	•	•	•
Papier en coton	•		•

Supports et bacs

Types	Bac 1	Bac optionnel	Bac polyvalent
Couleur	•		•
Pré-imprimé	•		•
Papier recyclé	•	•	•
Enveloppe	•		•
Transparent	•		•
Étiquettes	•		•
Papier cartonné	•	•	•
Papier de luxe	•	•	•
Papier archive	•	•	•
Papier à en-tête		•	
Perforé		•	
Photo glacée	•	•	•

(• : pris en charge, vide : non pris en charge)

Enveloppe

La qualité d'impression sur les enveloppes dépend de la qualité des enveloppes.

Pour imprimer une enveloppe, placez-la comme indiqué dans la figure suivante.

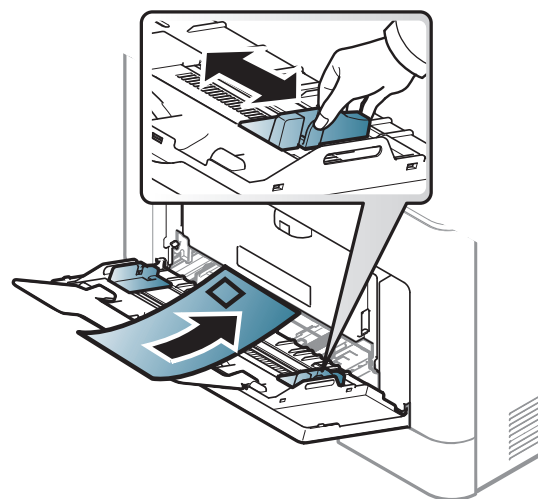

- Lorsque vous choisissez des enveloppes, tenez compte des facteurs suivants:
 - **Poids** : elles ne doivent pas excéder 90 g/m², sinon un bourrage papier pourrait se produire.
 - **Qualité de fabrication**: elles doivent être plates, présenter une ondulation de moins de 6 mm et ne doivent pas contenir d'air.
 - **Problème**: elles ne doivent pas être froissées, éraflées ni endommagées.

Supports et bacs

- **Température:** elles doivent résister à la chaleur et à la pression de l'appareil pendant son fonctionnement.
- Utilisez uniquement des enveloppes de bonne qualité, dotées de rabats bien découpés et bien pliés.
- N'utilisez pas d'enveloppes affranchies.
- N'utilisez pas d'enveloppes à fermoir, à soufflet, à fenêtre, préencollées, adhésives, ou comportant d'autres matériaux synthétiques.
- Évitez d'utiliser des enveloppes endommagées ou non conformes.
- Vérifiez que la bande collée aux deux extrémités de l'enveloppe se termine bien aux coins de l'enveloppe.

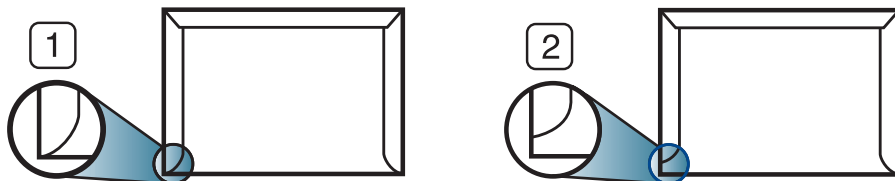

1 Acceptable
2 Inacceptable

- Les enveloppes à fermeture autocollante avec une bande adhésive ou celles à rabats dont l'un se replie sur l'autre doivent résister à la température de fusion de l'imprimante de 170 °C (338 °F) pendant 0,1 seconde. Les rabats et les bandes risquent de se plier, de se froisser, de provoquer des bourrages ou même d'endommager le four.
- Pour une meilleure qualité d'impression, laissez une marge d'au moins 15 mm à partir du bord de l'enveloppe.
- Évitez d'imprimer sur les pliures de l'enveloppe.

Transparence



- Dans le cas d'une impression couleur sur transparents, la qualité de l'image sera inférieure à une impression monochrome une fois ceux-ci projetés sur le rétro-projecteur.
- Les impressions réalisées sur un film transparent avec cet appareil ne sont pas compatibles avec les rétroprojecteurs et peuvent apparaître sous la forme d'une image en noir et blanc si elles sont projetées.

Supports et bacs

Pour ne pas endommager l'appareil, utilisez uniquement des transparents conçus pour les imprimantes laser.

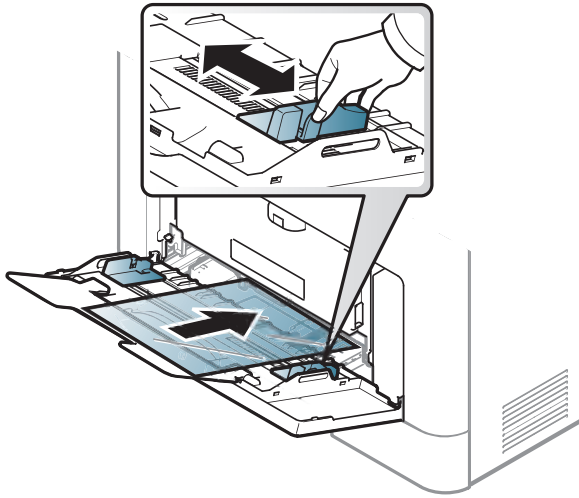

- Assurez-vous que les transparents ne sont pas froissés ou ondulés et qu'ils ne sont pas déchirés sur les bords.
- N'utilisez pas de transparents qui se séparent de la feuille de support.
- Pour éviter que les transparents se collent les uns aux autres, retirez au fur et à mesure les feuilles imprimées du bac de sortie.
- Supports recommandés : transparents pour imprimante laser couleur par Xerox, par exemple 3R 91331 (A4), 3R 2780 (Lettre).

- Ils doivent supporter la température de fusion de l'appareil.
- Placez les transparents sur une surface plane après les avoir retirés de l'appareil.
- Ne laissez pas les transparents inutilisés trop longtemps dans le bac d'alimentation papier. Il se peut que de la poussière s'accumule sur les transparents et provoque des taches sur les impressions.
- Pour éviter les taches dues aux traces de doigts, manipulez-les délicatement.
- Pour que les transparents imprimés ne se décolorent pas, évitez de les exposer de façon prolongée à la lumière du soleil.

Supports et bacs

Étiquettes

Pour ne pas endommager l'appareil, utilisez uniquement des étiquettes conçues pour les imprimantes laser.

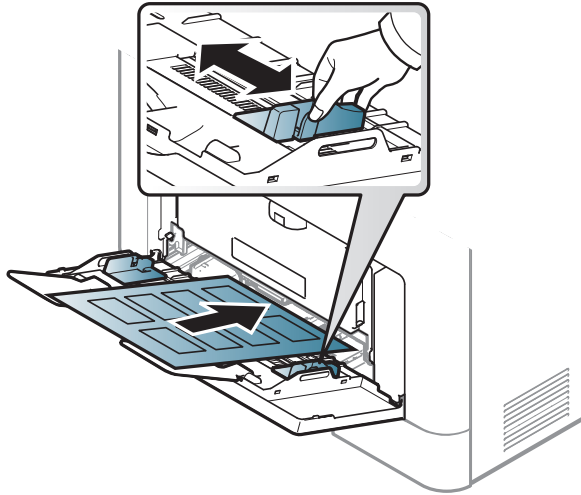

- Lorsque vous choisissez des étiquettes, tenez compte des facteurs suivants :
 - **Substance adhésive:** Elle doit être stable à la température de fusion de l'appareil, qui est d'environ 170 °C.
 - **Disposition:** n'utilisez pas de planches partiellement décollées où le fond de la planche est visible. Les étiquettes pourraient se décoller et provoquer des bourrages importants.
 - **Ondulation:** elles doivent être à plat avec moins de 13 mm d'ondulation dans n'importe quelle direction.

- **Problème:** n'utilisez pas d'étiquettes froissées, présentant des bulles d'air ou d'autres signes de décollement.
- Vérifiez que la substance adhésive ne dépasse pas des étiquettes. Les zones exposées risqueraient de provoquer le détachement des étiquettes durant l'impression, entraînant des bourrages papier. De plus, la substance adhésive pourrait endommager certains composants de l'appareil.
- N'utilisez pas plusieurs fois la même planche d'étiquettes. Le revêtement adhésif n'est prévu que pour un seul passage dans l'imprimante.
- N'utilisez pas d'étiquettes se décollant de la planche ou encore froissées, gondolées ou abîmées.

Supports et bacs

Papier cartonné ou au format personnalisé

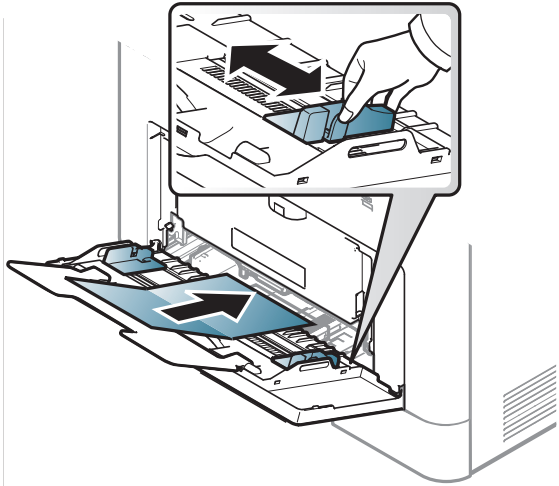

- Dans l'application, définissez des marges d'au moins 6,4 mm par rapport aux bords du support.

Papier préimprimé

Lors du chargement de papier préimprimé, la face imprimée doit être face vers le haut avec et le côté introduit en premier doit être parfaitement plat. Si vous rencontrez des problèmes d'alimentation papier, retournez la pile. Nous ne garantissons pas la qualité d'impression.

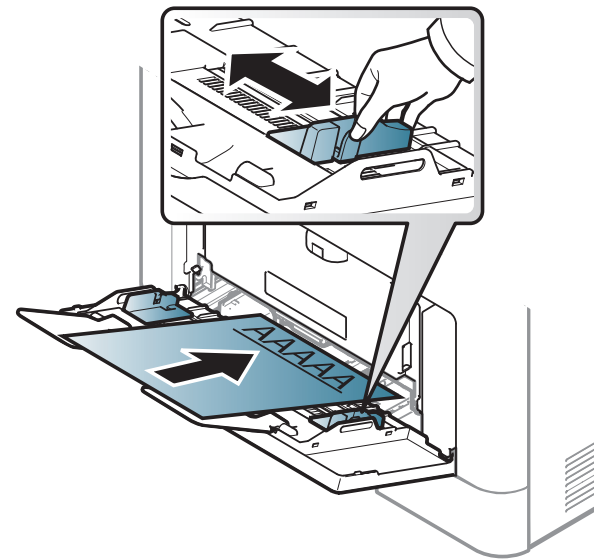

- Doit être imprimé avec une encre thermostable, qui ne fond pas, ne s'évapore pas, et ne dégage pas de substances toxiques lorsqu'elle est soumise à la température de fusion de l'appareil, soit environ 170 °C (338°F), pendant 0,1 seconde.
- Ces encres ne doivent pas être inflammables ni endommager les rouleaux de l'appareil.

Supports et bacs

- Avant de charger le papier préimprimé, assurez-vous que l'encre sur le papier est sèche. Durant le processus de fusion, une encre encore humide risquerait de s'effacer du support préimprimé, diminuant ainsi la qualité de l'impression.

Photo glacée

Supports recommandés : Papier brillant (A4/Letter) pour cet appareil **HP Professional Laser Paper 150**.

Réglage du type et du format de papier

Après avoir inséré du papier dans le bac papier, configurez l'appareil en fonction du format utilisé à l'aide des touches du panneau de commande.



Le réglage du papier dans l'appareil et le pilote doivent correspondre pour pouvoir imprimer sans erreur de papier.

Pour modifier le réglage du papier défini dans l'appareil, depuis le

Samsung Easy Printer Manager sélectionnez  (**Basculer en mode avancé**) > **Paramètres du périphérique**.

Ou vous pouvez le définir en utilisant  (**Configurat**) > **Papier** > **Suivant** > sélectionner un bac > **Format du papier** ou **Type de papier** à l'écran tactile.

Définissez ensuite le type de papier dans la fenêtre **Options d'impression** > onglet **Papier** > **Type de papier** (voir « Ouverture des préférences d'impression » à la page 49).

- 1 Sélectionnez  (**Configurat**) > **Papier** > **Suivant** > sélectionner un bac > **Format du papier** ou **Type de papier** à l'écran tactile.
- 2 Sélectionnez le bac et l'option souhaités.
- 3 Appuyez sur le bouton  (**Arrêter**) ou l'icône d'accueil () pour revenir en mode Prêt.



Si vous souhaitez utiliser du papier de format spécial comme du papier à facture, sélectionnez l'onglet **Papier** > **Format** > **Modifier...** et définissez l'option **Paramètres du format de papier personnalisé** dans **Options d'impression** (voir « Ouverture des préférences d'impression » à la page 49).

Supports et bacs

Utilisation du support de sortie papier



La surface du support de sortie papier peut devenir chaude si vous imprimez un grand nombre de pages en même temps. Ne touchez pas cette surface et ne laissez pas les enfants s'en approcher.

Les pages imprimées s'empilent sur le support de sortie papier, et celui-ci permettra d'aligner les pages imprimées. Dépliez le support de sortie papier.

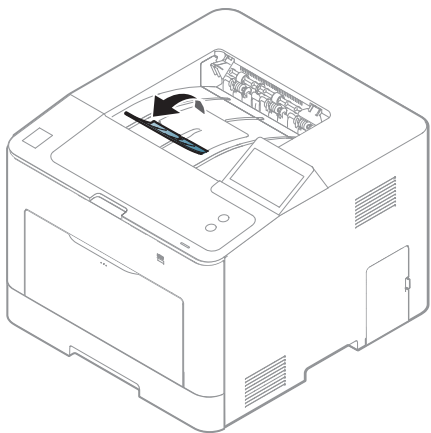

Les illustrations de ce mode d'emploi peuvent être différentes de votre appareil en fonction de ses options ou du modèle. Vérifiez le type de votre appareil (voir « Vue avant » à la page 20).

Impression de base



Pour les fonctions spéciales d'impression, consultez le Guide avancé (voir « Utilisation des options d'impression avancées » à la page 211).

Impression



Si vous utilisez les systèmes d'exploitation Mac, Linux, ou Unix, reportez-vous au Guide avancé (voir « Impression sur Mac » à la page 221, « Impression Linux » à la page 223, ou « Impression Unix » à la page 224).

La fenêtre **Options d'impression** suivante s'adresse au Bloc-notes dans Windows 7.

- 1 Ouvrez le document à imprimer.
- 2 Sélectionnez **Imprimer** dans le menu **Fichier**.

- 3 Sélectionnez votre appareil dans la liste **Sélectionnez une imprimante**.

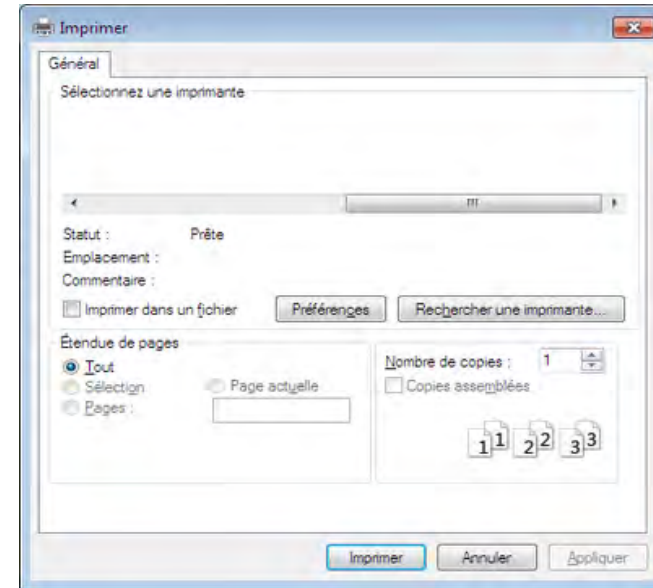

- 4 Les paramètres d'impression de base, notamment le nombre de copies et le nombre de pages sont sélectionnés dans la fenêtre **Imprimer**.





Pour exploiter pleinement les fonctions avancées d'impression, cliquez sur **Propriétés** ou **Préférences** dans la fenêtre **Imprimer** (voir « Ouverture des préférences d'impression » à la page 49).

- 5 Pour lancer l'impression, cliquez sur **OK** ou sur **Imprimer** dans la fenêtre **Imprimer**.

Impression de base





Annulation d'une impression

Si la tâche d'impression est en attente dans la liste ou la file d'attente d'impression, annulez-la comme suit:

- Vous pouvez accéder à cette fenêtre en double-cliquant simplement sur l'icône de l'appareil () dans la barre des tâches de Windows.
- Vous pouvez également annuler la tâche en cours en appuyant sur la touche  (**Arrêter**) sur le panneau de commande.

Ouverture des préférences d'impression



- La fenêtre **Options d'impression** présentée dans ce guide de l'utilisateur peut être différente de l'appareil utilisé.
- Lorsque vous sélectionnez une option dans **Préférences d'impression**, vous pouvez voir un repère d'avertissement  ou . Un  signifie que vous pouvez sélectionner cette option, mais qu'elle n'est pas recommandée, et une  signifie que vous ne pouvez pas sélectionner cette option en raison de la configuration ou de l'environnement de votre machine.

- 1 Ouvrez le document à imprimer.
- 2 Sélectionnez l'option **Imprimer** dans le menu Fichier. La fenêtre **Imprimer** s'ouvre.
- 3 Sélectionnez votre appareil dans la liste **Sélectionnez une imprimante**.
- 4 Cliquez sur **Propriétés** ou **Préférences**.



La capture d'écran peut différer selon le modèle.

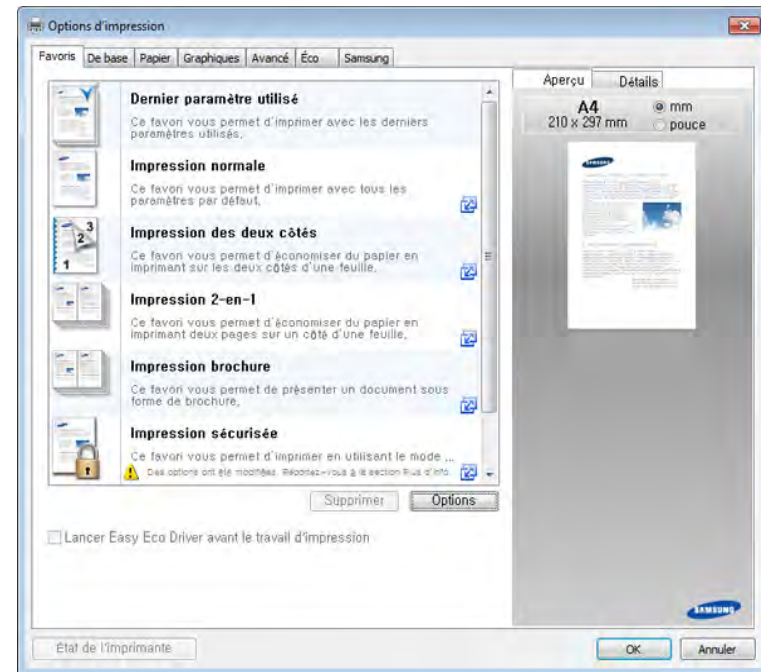

Impression de base



- Vous pouvez appliquer les fonctions **Eco** pour économiser du papier et du toner avant d'imprimer (voir « Easy Eco Driver » à la page 241).
- Vous pouvez vérifier le statut actuel de l'appareil en appuyant sur le bouton **État de l'imprimante** (voir « Utilisation de Etat de l'imprimante Samsung » à la page 249).

Utilisation d'un réglage favori

L'option **Favoris**, visible sur chaque onglet de préférences, à l'exception de l'onglet **Favoris** et de l'onglet **Samsung**, vous permet d'enregistrer les préférences actuelles pour une utilisation ultérieure.

Pour enregistrer un élément **Favoris**, procédez comme suit :

- 1 Dans chaque onglet, modifiez les paramètres selon vos préférences.
- 2 Saisissez un nom dans la zone de saisie **Favoris**.

The screenshot shows a dialog box titled "Favoris". It contains a text input field with the word "test" entered. Below the input field, there are two sections: "Orientation:" with a dropdown menu showing "- Paysage" and a close button "X"; and "Options de mise en page:" with a dropdown menu showing "- Mise en page: Plusieurs pa..." and a close button "X". At the bottom right of the dialog is an "Enregistrer" button.

- 3 Cliquez sur **Enregistrer**.
- 4 Saisissez un nom et une description, puis sélectionnez l'icône désirée.
- 5 Cliquez sur **OK**. Quand vous enregistrez les **Favoris**, tous les paramètres actuels du pilote sont sauvegardés.



Pour utiliser un réglage enregistré, sélectionnez-le dans l'onglet **Favoris**. L'appareil est maintenant prêt à imprimer en fonction des paramètres que vous avez sélectionnés. Pour supprimer des paramètres enregistrés, sélectionnez-les dans l'onglet **Favoris**, puis cliquez sur **Supprimer**.

Impression de base

Utilisation de l'aide

Cliquez sur l'option que vous souhaitez connaître dans la fenêtre **Options d'impression**, puis appuyez sur **F1** sur votre clavier.

Impression économique

La fonction **Eco** réduit la consommation de toner et l'utilisation du papier. La fonction **Eco** vous permet d'économiser des ressources d'impression et vous permet d'effectuer une impression respectueuse de l'environnement.



Vous pouvez définir les paramètres de l'appareil sous **Paramètres du périphérique** dans le programme Samsung Easy Printer Manager.

- Si vous utilisez Windows ou Mac, effectuez les réglages dans **Samsung Easy Printer Manager** >  (**basculer en mode avancé**) > **Paramètres du périphérique**, voir « Paramètres du périphérique » à la page 248.

Configuration du mode économique sur le panneau de commande

- 1 Sélectionnez  (**Éco**) > **Paramètres** > **Suivant** sur l'écran tactile.
- 2 Sélectionnez l'option de votre choix.
 - **Mode par défaut:** Sélectionnez cette option pour activer ou désactiver le mode économique.
 - **Désactivé** : Permet de désactiver le mode Eco.
 - **Activé** : Permet d'activer le mode Eco.

Impression de base



Si vous choisissez d'activer le mode Éco avec un mot de passe dans SyncThru™ Web Service (onglet **Paramètres** > **Paramètres de l'appareil** > **Système** > **Paramètres Éco**) ou dans Samsung Easy Printer Manager (**Paramètres de l'appareil** > **Éco**), le message **Activé-forcé** s'affiche. Vous devez entrer le mot de passe pour modifier l'état du mode Eco.

- **Configuration des fonctions:** Détermine les fonctions à utiliser en mode Eco.
 - **Par défaut :** L'appareil est réglé en mode **Par défaut**.
 - **Personnalisé :** modifiez les valeurs si nécessaire.

3 Appuyez sur le bouton  (**Arrêter**) ou l'icône d'accueil () pour revenir en mode Prêt.

Configuration du mode économique dans le pilote



Pour exploiter pleinement les fonctions avancées d'impression, cliquez sur **Propriétés** ou **Préférences** dans la fenêtre **Imprimer** (Voir « Ouverture des préférences d'impression » à la page 49).

Ouvrez l'onglet **Éco** pour configurer le mode économique. L'apparition du logo Éco () signifie que le mode économique est actuellement activé.

Options économiques

- **Imprimante par défaut:** Suivez les paramètres du panneau de commande de l'appareil.
- **Aucun:** Désactive le mode économique.
- **Impression éco:** Active le mode économique. Active les différents éléments économiques que vous souhaitez utiliser.
- **Code secret:** Si l'administrateur a décidé de l'utilisation du mode économique, vous devez entrer le mot de passe pour modifier l'état.



Touche de **Code secret** : Vous pouvez effectuer la configuration dans SyncThru™ Web Service (onglet **Paramètres** > **Config. appareil** > **Système** > **Paramètres Éco**) ou Samsung Easy Printer Manager (**Paramètres du périphérique** > **Éco**), le bouton du mot de passe est activé. Pour modifier les paramètres d'impression, cliquez sur ce bouton, saisissez le mot de passe, ou contactez l'administrateur.

Impression de base

Simulateur du résultat

Simulateur du résultat indique les résultats de l'émission réduite de dioxyde de carbone, l'électricité utilisée, et la quantité de papier économisée pour les paramètres que vous avez sélectionnés.

- Les résultats sont calculés sur la base que le nombre total de feuilles de papier imprimées est cent sans page vierge lorsque le mode économique est désactivé.
- Consultez le coefficient de calcul du CO₂, de l'énergie et du papier dans l'**IEA**, l'indice du ministère des Affaires internes et de la Communication du Japon et sur www.remanufacturing.org.uk. Chaque modèle comporte un indice différent.
- La consommation électrique en mode d'impression se réfère à la consommation électrique moyenne pendant l'impression de cet appareil.
- La quantité affichée n'est qu'une estimation, car la quantité réellement économisée peut être différente, en fonction du système d'exploitation utilisé, des performances de l'ordinateur, du logiciel, de la méthode de connexion, du type de support [épaisseur], du format du support, de la complexité de la tâche, etc.

Utilisation d'un périphérique à mémoire flash USB

À propos des périphériques à mémoire flash USB

Les périphériques de stockage USB sont proposés avec différentes capacités mémoire et vous offrent de l'espace supplémentaire pour stocker des documents, des présentations, de la musique ou des vidéos, des photos haute résolution ou n'importe quel autre fichier que vous souhaitez stocker ou déplacer.

Votre appareil prend en charge les périphériques de stockage USB de type FAT16/FAT32 et dont la taille des secteurs est 512 octets.

Renseignez-vous sur le système de fichiers de votre périphérique de stockage USB auprès de votre revendeur.

Vous devez utiliser exclusivement un périphérique de stockage USB agréé équipé d'un connecteur type A.

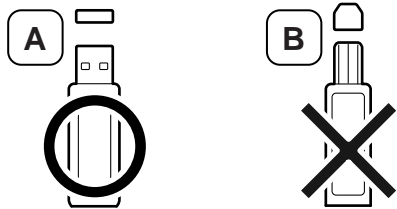

Utilisez un périphérique de stockage USB uniquement avec un connecteur protégé du métal.

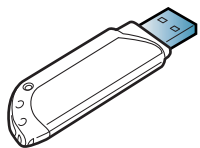

Utilisez uniquement des périphériques de stockage USB ayant reçu une certification de compatibilité. Dans le cas contraire, l'appareil pourrait ne pas les reconnaître.

Insérez un périphérique de stockage USB dans le port USB situé sur la façade de votre appareil.

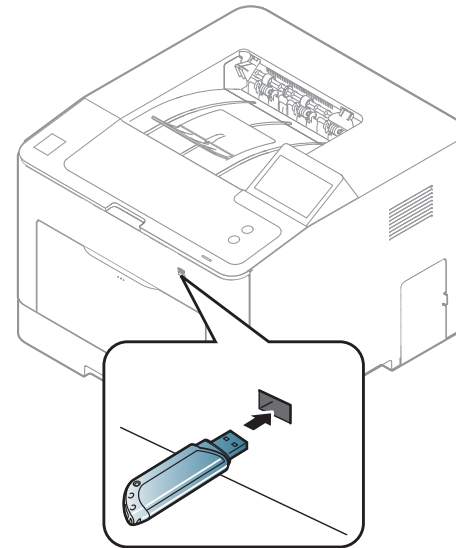

- Ne débranchez pas le périphérique de stockage USB lorsqu'il est en cours d'utilisation. La garantie de l'appareil ne couvre pas les utilisations incorrectes de l'utilisateur.
- Si votre périphérique de stockage USB possède des caractéristiques particulières, comme des paramètres de sécurité et des mots de passe, il se peut que votre appareil ne les détecte pas automatiquement. Pour plus d'informations sur ces fonctions, reportez-vous au mode d'emploi du périphérique de stockage USB.

Utilisation d'un périphérique à mémoire flash

Impression depuis un périphérique de stockage USB

Vous pouvez imprimer directement des fichiers stockés sur un périphérique de stockage USB.

Types de fichiers compatibles avec l'option Impression directe :

- **PRN** : seuls les fichiers créés par le pilote fourni avec votre appareil sont compatibles.





Si vous imprimez des fichiers PRN créés avec un autre appareil, l'impression sera différente.

- **TIFF**: TIFF 6.0 (ligne de base)
- **JPEG**: JPEG (ligne de base)
- **PDF**: PDF 1.7 ou version inférieure.

Pour imprimer un document à partir d'un périphérique de stockage USB :

- 1 Insérez un périphérique de stockage USB dans le port USB situé sur la façade de votre appareil.
- 2 Sélectionnez  (**USB Direct**) > **Imprimer depuis** > **Suivant** sur l'écran tactile.
- 3 Sélectionnez le dossier ou le fichier souhaité.

- 4 Sélectionnez le nombre de copies à imprimer ou entrez un nombre.
- 5 Touchez **Impr.** sur l'écran tactile.
- 6 Appuyez sur le bouton  (**Arrêter**) ou l'icône d'accueil () pour revenir en mode Prêt.



Sauvegarde de données

Les données contenues dans la mémoire de la machine peuvent être effacées accidentellement à cause d'une coupure de courant ou d'un problème de stockage. Les sauvegardes vous permettent de protéger les paramètres système en les stockant dans des fichiers de sauvegarde sur un périphérique de stockage USB.



Sauvegarde de données

- 1 Insérez le périphérique de stockage USB dans le port USB situé sur la façade de votre appareil.
- 2 Sélectionnez  (**Configurat**) > **Système** > **Suivant** > **Exporter param** sur l'écran tactile.
- 3 Sélectionnez **Données de configuration**.
- 4 Sélectionnez le fichier que vous voulez sauvegarder.

Utilisation d'un périphérique à mémoire flash

- 5 Touchez **Oui** lorsque la fenêtre de confirmation s'affiche.
- 6 Appuyez sur le bouton  (**Arrêter**) ou l'icône d'accueil () pour revenir en mode Prêt.

Restauration des données

- 1 Insérez dans le port USB le périphérique de stockage USB sur lequel sont stockées les données sauvegardées.
- 2 Sélectionnez  (**Configurat**) > **Systeme** > **Suivant** > **Exporter param** sur l'écran tactile.
- 3 Sélectionnez **Données de configuration**.
- 4 Sélectionnez le fichier que vous souhaitez restaurer.
- 5 Touchez **Oui** lorsque la fenêtre de confirmation s'affiche.
- 6 Appuyez sur le bouton  (**Arrêter**) ou l'icône d'accueil () pour revenir en mode Prêt.





Gestion de la mémoire USB

Vous pouvez supprimer des fichiers image stockés sur un périphérique de stockage USB un par un, ou les supprimer tous à la fois en reformatant le périphérique.







Après suppression des fichiers ou reformatage du périphérique de stockage USB, il n'est pas possible de restaurer les fichiers. Pour cette raison, vous devez confirmer que vous n'avez plus besoin des données avant de les supprimer.

Suppression d'un fichier image

- 1 Insérez un périphérique de stockage USB dans le port USB situé sur la façade de votre appareil.
- 2 Sélectionnez  (**USB Direct**) > **Gestion fichiers** > **Suivant** > sélectionnez le dossier ou le fichier souhaité >  (**Options**) > **Suppr.** sur l'écran tactile.
- 3 Touchez **Oui** lorsque la fenêtre de confirmation s'affiche.
- 4 Appuyez sur le bouton  (**Arrêter**) ou l'icône d'accueil () pour revenir en mode Prêt.

Utilisation d'un périphérique à mémoire flash

Formatage d'un périphérique de stockage USB

- 1 Insérez un périphérique de stockage USB dans le port USB situé sur la façade de votre appareil.
- 2 Sélectionnez  (**USB Direct**) > **Gestion fichiers** > **Suivant** > sélectionnez le dossier ou le fichier souhaité >  (**Options**) > **Formater** sur l'écran tactile.
- 3 Touchez **Oui** lorsque la fenêtre de confirmation s'affiche.
- 4 Appuyez sur le bouton  (**Arrêter**) ou l'icône d'accueil () pour revenir en mode Prêt.

Affichage de l'état de la mémoire USB

Vous pouvez vérifier l'espace mémoire disponible pour la numérisation et l'enregistrement de documents.

- 1 Insérez un périphérique de stockage USB dans le port USB situé sur la façade de votre appareil.
- 2 Sélectionnez  (**USB Direct**) > **Afficher l'espace** > **Suivant** sur l'écran tactile.
- 3 L'espace mémoire disponible est affiché.
- 4 Appuyez sur le bouton  (**Arrêter**) ou l'icône d'accueil () pour revenir en mode Prêt.



3. Maintenance

Ce chapitre fournit des informations sur l'achat des consommables, des accessoires et des pièces de rechange disponibles pour votre appareil.

- **Commande de consommables et d'accessoires** 59
- **Consommables disponibles** 60
- **Accessoires disponibles** 61
- **Pièces de rechange disponibles** 62
- **Stockage de la cartouche de toner** 63
- **Redistribution du toner** 65
- **Remplacement de la cartouche de toner** 67
- **Remplacement du récupérateur de toner usagé** 70
- **Installation d'accessoires** 72
- **Suivi de la durée de vie des consommables** 76
- **Configuration de l'alerte de toner faible** 77
- **Nettoyage de l'appareil** 78
- **Conseils de déplacement et d'entreposage de l'appareil** 82

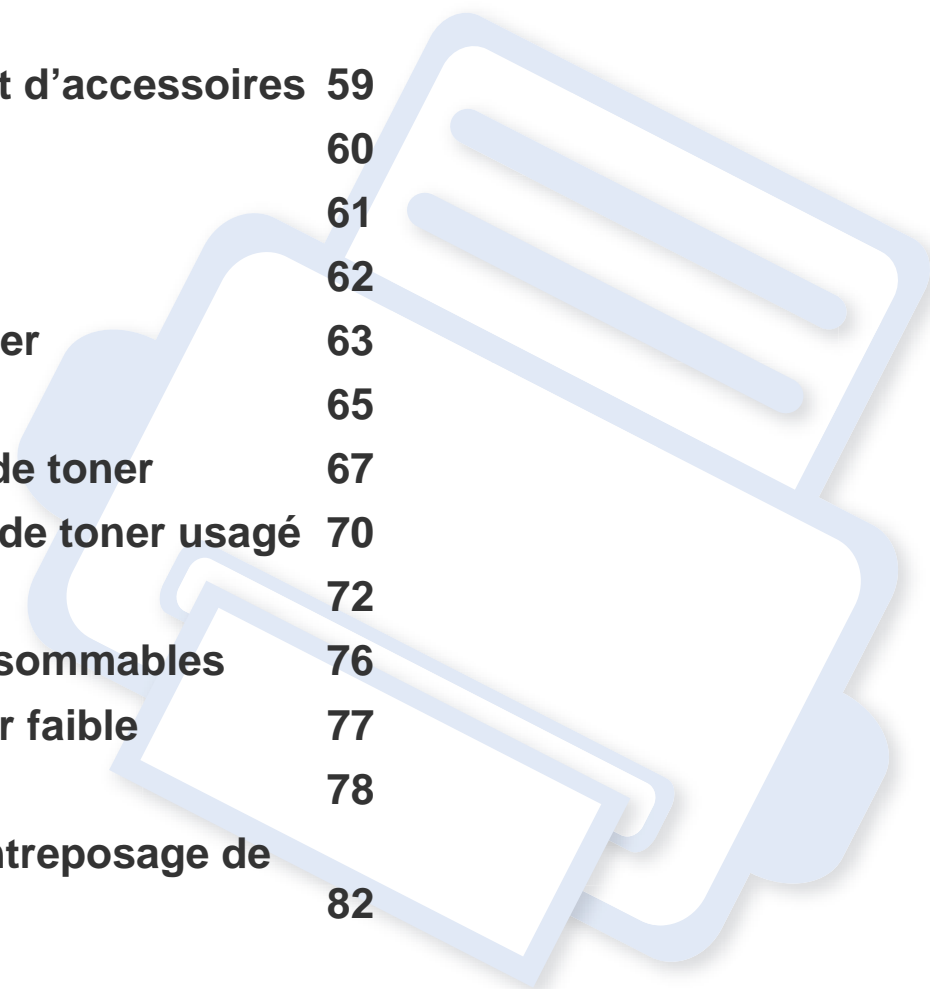

Commande de consommables et d'accessoires



Les accessoires disponibles peuvent varier d'un pays à l'autre. Contactez votre représentant commercial pour obtenir la liste des consommables et pièces de rechange disponibles.

Pour commander des accessoires, consommables et pièces de rechange agréées par Samsung, contactez le distributeur ou revendeur Samsung auprès duquel vous avez acheté l'appareil. Vous pouvez également visiter le site www.samsung.com/supplies. Sélectionnez votre pays/région, pour trouver les informations de contact pour bénéficier de nos services.

Consommables disponibles

Lorsque les consommables arrivent à épuisement, vous pouvez commander les types suivants de consommables pour votre appareil :

Type	Nombre de pages (moyenne) ^a	Nom de pièce
Cartouche de toner	<ul style="list-style-type: none">• Rendement moyen continu d'une cartouche noir : environ 6 000 pages standard (Noir)• Rendement moyen continu d'une cartouche couleur : environ 3 500 pages standard (Jaune/Magenta/Cyan)	<ul style="list-style-type: none">• CLT-K505L : Noir• CLT-Y505L : Jaune• CLT-M505L : Magenta• CLT-C505L : Cyan
Récupérateur de toner usagé	<ul style="list-style-type: none">• Environ 14 000 pages (Mono)• Environ 3 500 pages (Couleur)	CLT-W506

a. Valeur déclarée conformément aux spécifications ISO/IEC 19798. Le nombre de pages peut varier selon l'environnement de fonctionnement, l'intervalle d'impression, les graphiques, le type et la taille des supports.



La durée de vie de la cartouche peut varier selon les options, le pourcentage de zone d'image et le mode de tâches utilisés.



Lorsque vous achetez de nouveaux consommables ou cartouches d'impression, vous devez vous les procurer dans le pays d'achat de l'appareil. Sinon, les cartouches d'impression ou autres consommables ne seront pas compatibles avec votre appareil étant donné que leur configuration varie en fonction des pays.



Samsung ne recommande pas l'utilisation de cartouches de toner Samsung non authentiques, comme des cartouches rechargées ou reconditionnées. Samsung ne peut pas garantir la qualité d'une cartouche non authentique Samsung. Tout entretien ou réparation requis suite à l'utilisation de cartouches de toner non-Samsung ne sera pas couvert par la garantie de l'appareil.

Accessoires disponibles

Vous pouvez acheter et installer des accessoires pour améliorer les performances et les capacités de l'appareil.



Certains composants et fonctions en option peuvent être indisponibles en fonction du modèle ou du pays (voir « Fonctionnalités par modèle » à la page 8).

Accessoire	Fonction	Nom de pièce
Barrette mémoire	Étend la capacité mémoire de votre appareil.	ML-MEM370 : 512 Mo
Connecteur parallèle/ IEEE 1284B	<p>Vous permet d'utiliser différentes interfaces.</p> <div><ul style="list-style-type: none">• Lors de l'installation du pilote d'impression avec un connecteur parallèle IEEE1284B, l'appareil peut ne pas être trouvé après l'installation du pilote d'impression et seules les fonctions d'impression de base seront disponibles.• Si vous souhaitez vérifier l'état de l'appareil ou configurer les paramètres, connectez la machine à un ordinateur à l'aide d'un câble USB ou à un réseau.• Si vous utilisez le connecteur parallèle IEEE 1284B, vous ne pouvez pas utiliser le câble USB.</div>	ML-PAR100
Bac optionnel	Si vous rencontrez souvent des problèmes d'approvisionnement de papier, vous pouvez ajouter un bac supplémentaire de 520 ^a feuilles.	CLP-S680A

a. Papier ordinaire 80 g/m².

Pièces de rechange disponibles

Vous devez remplacer les pièces d'entretien à des intervalles spécifiques pour maintenir la machine dans les meilleures conditions et éviter les problèmes de qualité d'impression et d'alimentation de papier consécutifs aux pièces usées. Les pièces d'entretien sont pour la plupart les rouleaux, les courroies et les patins. Cependant, la période de remplacement et les pièces peuvent différer selon le modèle. Il est recommandé de faire effectuer ces opérations de maintenance par un fournisseur agréé, un distributeur ou le revendeur auprès duquel vous avez acquis l'appareil. Pour acheter des pièces d'entretien, contactez le revendeur auprès duquel vous avez acheté l'appareil. La période de remplacement des pièces d'entretien est indiquée par le programme « Samsung Printer Status ». Ou si votre machine prend en charge un écran d'affichage, un message s'affiche sur l'écran d'affichage. La période de remplacement varie en fonction du système d'exploitation utilisé, des performances de l'informatique, des logiciels d'application, de la méthode de connexion, du type de papier, du format de papier, et de la complexité du travail.

Stockage de la cartouche de toner

Les cartouches de toner contiennent des composants qui sont sensibles à la lumière, à la température et à l'humidité. Samsung suggère aux utilisateurs de suivre ces recommandations pour garantir le niveau de performance optimal, la qualité la plus élevée et la meilleure longévité des nouvelles cartouches de toner Samsung.

Rangez cette cartouche dans le même environnement que celui où sera utilisée l'imprimante. Il peut s'agir de conditions de température et d'humidité contrôlées. La cartouche de toner doit rester dans son emballage d'origine, non ouvert, jusqu'à son installation – si vous ne disposez pas de l'emballage d'origine, couvrez l'ouverture supérieure de la cartouche avec du papier et stockez-la dans un meuble.

L'ouverture anticipée de l'emballage de la cartouche réduit considérablement sa durée de conservation et d'utilisation. Ne rangez pas la cartouche à même le sol. Si vous retirez la cartouche de toner de l'imprimante, stockez-la toujours en respectant les instructions suivantes.

- Rangez la cartouche à l'intérieur du sachet de protection de l'emballage original.
- Stockez-la à plat (pas déposée sur une extrémité) selon la même orientation que si elle était installée dans l'appareil.
- Ne stockez pas les consommables dans les conditions suivantes :
 - Température supérieure à 40 °C.
 - à un taux d'humidité inférieur à 20 % ou supérieur à 80 %.
 - dans un environnement soumis à des variations importantes en termes d'humidité ou de température ;

- exposés directement au rayonnement solaire ou à l'éclairage de la pièce ;
- dans des endroits poussiéreux ;
- dans une voiture sur une trop longue période ;
- dans un environnement comportant des gaz corrosifs ;
- dans un environnement iodé.

Instructions de manipulation

- Ne touchez pas la surface du tambour photoconducteur dans la cartouche.
- N'exposez pas la cartouche à des vibrations ou chocs inutiles.
- Ne faites jamais tourner le tambour à la main, particulièrement dans le sens inverse, sous peine d'endommager le mécanisme interne et de renverser du toner.

Utilisation de la cartouche de toner

Samsung Electronics ne recommande pas et n'approuve pas l'utilisation de cartouches de toner d'une autre marque que Samsung dans votre imprimante, y compris des cartouches de marque générique, de marque de magasin, rechargées ou reconditionnées.

Stockage de la cartouche de toner



La garantie de l'imprimante Samsung ne couvre pas des dommages à l'imprimante provoqués par l'utilisation d'une cartouche de toner rechargée, reconditionnée ou d'une autre marque que Samsung.

Durée de vie estimée d'une cartouche

La durée de vie (l'autonomie) estimée d'une cartouche dépend de la quantité de toner utilisée pour chaque travail d'impression. La durée de vie réelle peut varier selon la densité des pages imprimées, l'environnement de travail, le pourcentage de la zone d'image, les intervalles entre les impressions, le type et/ou le format du support d'impression. Par exemple, si vous imprimez beaucoup de graphiques, la consommation de toner est plus élevée et vous pouvez être amené à changer plus souvent la cartouche.

Redistribution du toner

Lorsque la cartouche de toner approche de la fin de sa durée de vie:

- Des bandes blanches ou l'impression devient plus claire et/ou la densité varie d'un côté à un autre.
- Le voyant **Statut** clignote en rouge. Le message relatif au toner indiquant que le niveau est faible peut apparaître sur l'affichage.
- La fenêtre du programme Etat de l'imprimante Samsung apparaît sur l'ordinateur pour vous indiquer la cartouche dont le niveau de toner est bas (voir « Utilisation de Etat de l'imprimante Samsung » à la page 249).

Dans ce cas, vous pouvez améliorer temporairement la qualité d'impression en répartissant le toner restant dans la cartouche. Parfois, des bandes blanches ou une impression plus claire peuvent persister même après la redistribution du toner. Vérifiez le type de cartouche de toner adapté à votre appareil (voir « Consommables disponibles » à la page 60).



Les illustrations de ce mode d'emploi peuvent être différentes de votre appareil en fonction de ses options ou du modèle. Vérifiez le type de votre appareil (voir « Vue avant » à la page 20).



- Pour éviter d'endommager la cartouche de toner, ne l'exposez pas à la lumière plus de quelques minutes. Si nécessaire, recouvrez-la d'une feuille de papier.
- Ne touchez pas la partie verte de la cartouche de toner. Utilisez la poignée de la cartouche pour éviter de toucher la zone en question.
- N'utilisez pas d'objets pointus, comme un couteau ou des ciseaux, pour ouvrir l'emballage de la cartouche de toner. Ils peuvent rayer le tambour de la cartouche.
- Si vous recevez du toner sur vos vêtements, essuyez-les avec un chiffon sec et lavez-les à l'eau froide. L'eau chaude fixe le toner sur le tissu.

Redistribution du toner

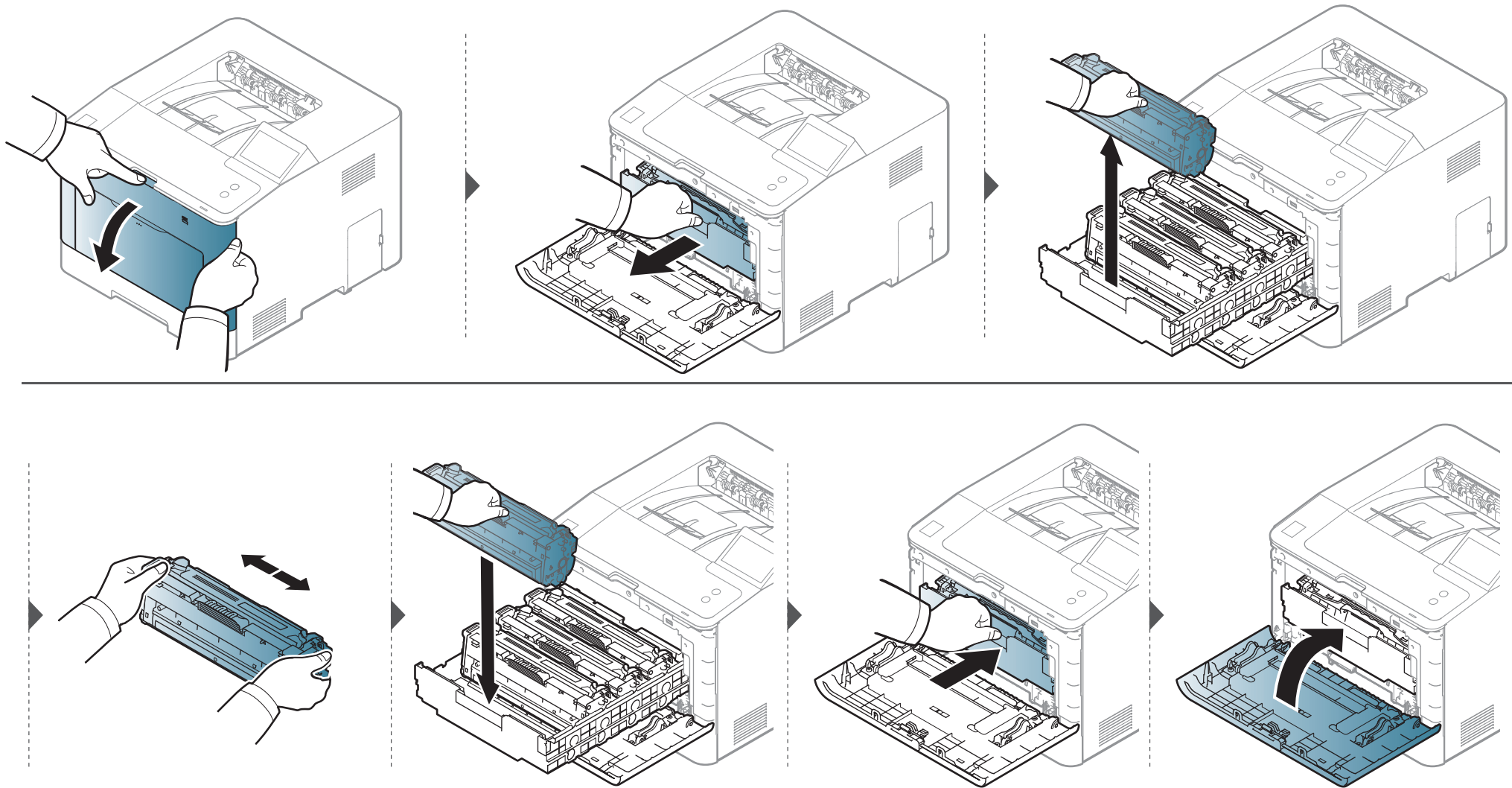

Remplacement de la cartouche de toner

L'appareil utilise quatre couleurs et une cartouche différente pour chaque couleur : jaune (J), magenta (M), cyan (C) et noir (N).

- Le voyant d'état et le message relatif au toner de l'affichage indiquent lorsqu'il faut remplacer chaque cartouche de toner.
- La fenêtre du programme Etat de l'imprimante Samsung apparaît sur l'ordinateur pour vous indiquer la cartouche dont le niveau de toner est bas (voir « Utilisation de Etat de l'imprimante Samsung » à la page 249).

Vérifiez le type de cartouche de toner adapté à votre appareil (voir « Consommables disponibles » à la page 60).



- Secouez bien la cartouche de toner, afin d'améliorer la qualité de l'impression initiale.
- Les illustrations de ce mode d'emploi peuvent être différentes de votre appareil en fonction de ses options ou du modèle. Vérifiez le type de votre appareil (voir « Vue avant » à la page 20).



- Pour éviter d'endommager la cartouche de toner, ne l'exposez pas à la lumière plus de quelques minutes. Si nécessaire, recouvrez-la d'une feuille de papier.
- Ne touchez pas la partie verte de la cartouche de toner. Utilisez la poignée de la cartouche pour éviter de toucher la zone en question.
- N'utilisez pas d'objets pointus, comme un couteau ou des ciseaux, pour ouvrir l'emballage de la cartouche de toner. Ils peuvent rayer le tambour de la cartouche.
- Si vous recevez du toner sur vos vêtements, essuyez-les avec un chiffon sec et lavez-les à l'eau froide. L'eau chaude fixe le toner sur le tissu.

Remplacement de la cartouche de toner

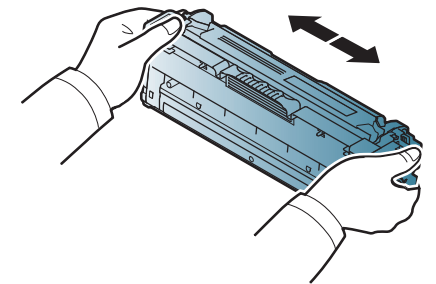
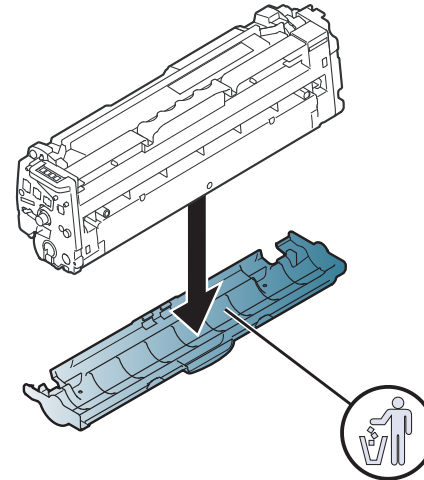
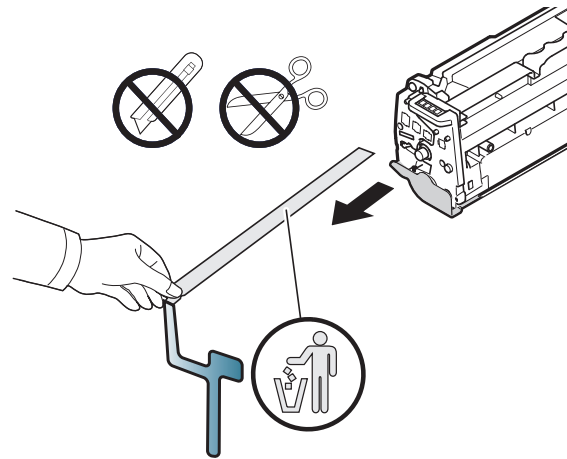
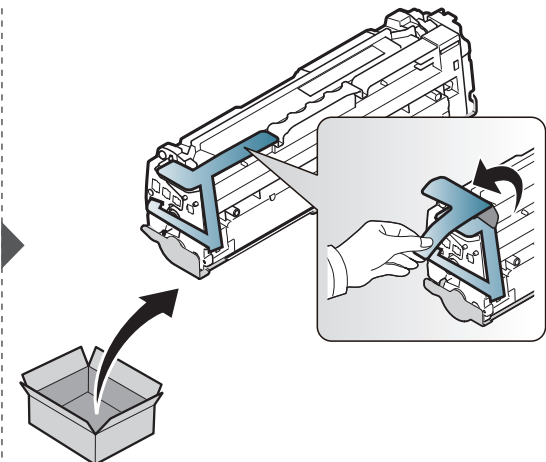
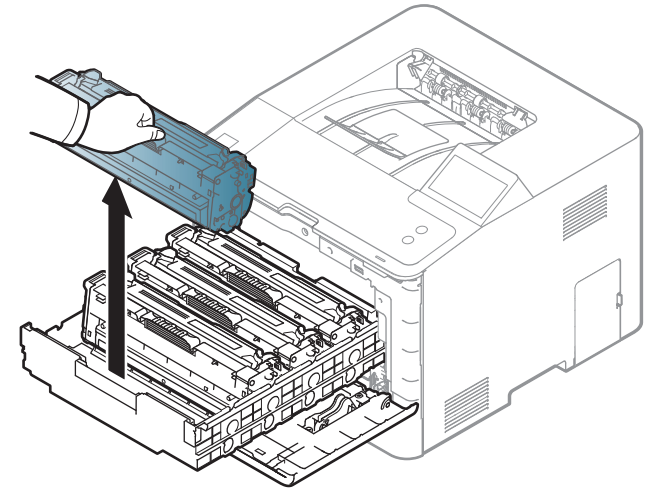
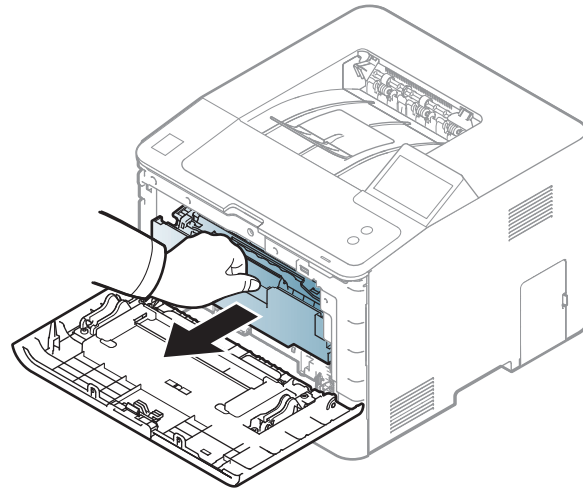
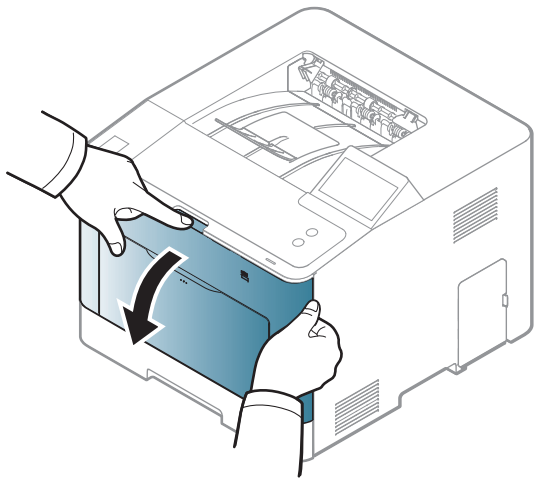

Remplacement de la cartouche de toner

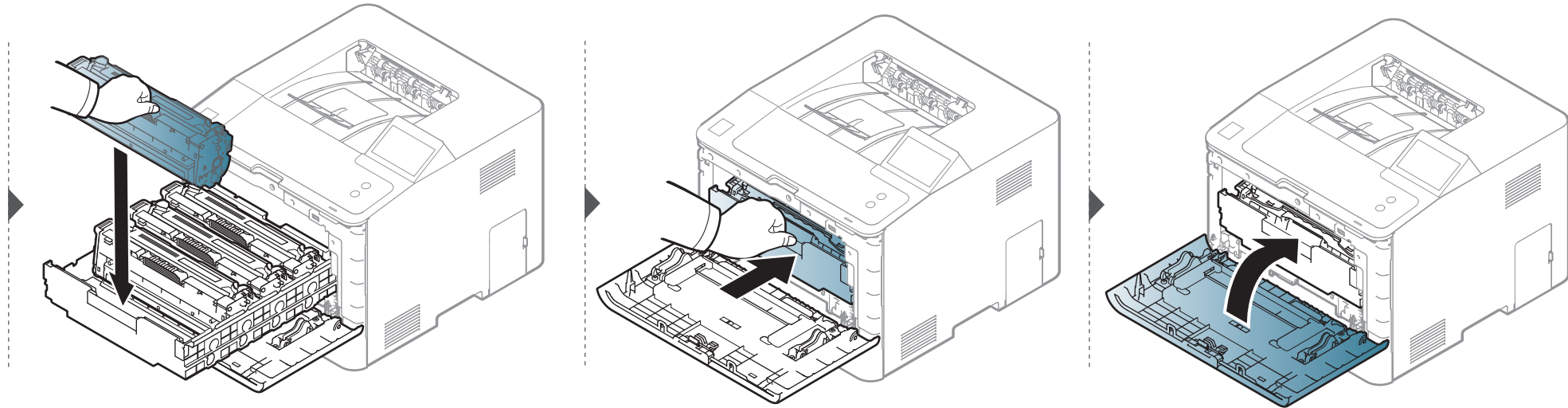

Remplacement du récupérateur de toner usagé

Lorsque le récupérateur de toner usagé a atteint sa durée limite d'utilisation, un message relatif au récupérateur de toner usagé apparaît sur l'écran d'affichage du panneau de commande, indiquant que le récupérateur de toner usagé doit être remplacé. Vérifiez le récupérateur de toner usagé de votre appareil (voir « Consommables disponibles » à la page 60).



- Des particules de toner peuvent pénétrer dans l'appareil, mais ceci ne signifie pas qu'il est endommagé. Contactez un technicien de maintenance lorsque des problèmes de qualité d'impression se produisent.
- Lorsque vous retirez le récupérateur de toner usagé de l'appareil, manipulez le récupérateur avec précaution afin qu'il ne vous échappe pas des mains.
- Assurez-vous que le récupérateur de toner usagé repose sur une surface plane de sorte que le toner ne se renverse pas.



Ne pas incliner ni renverser le conteneur.

Remplacement du récupérateur de toner

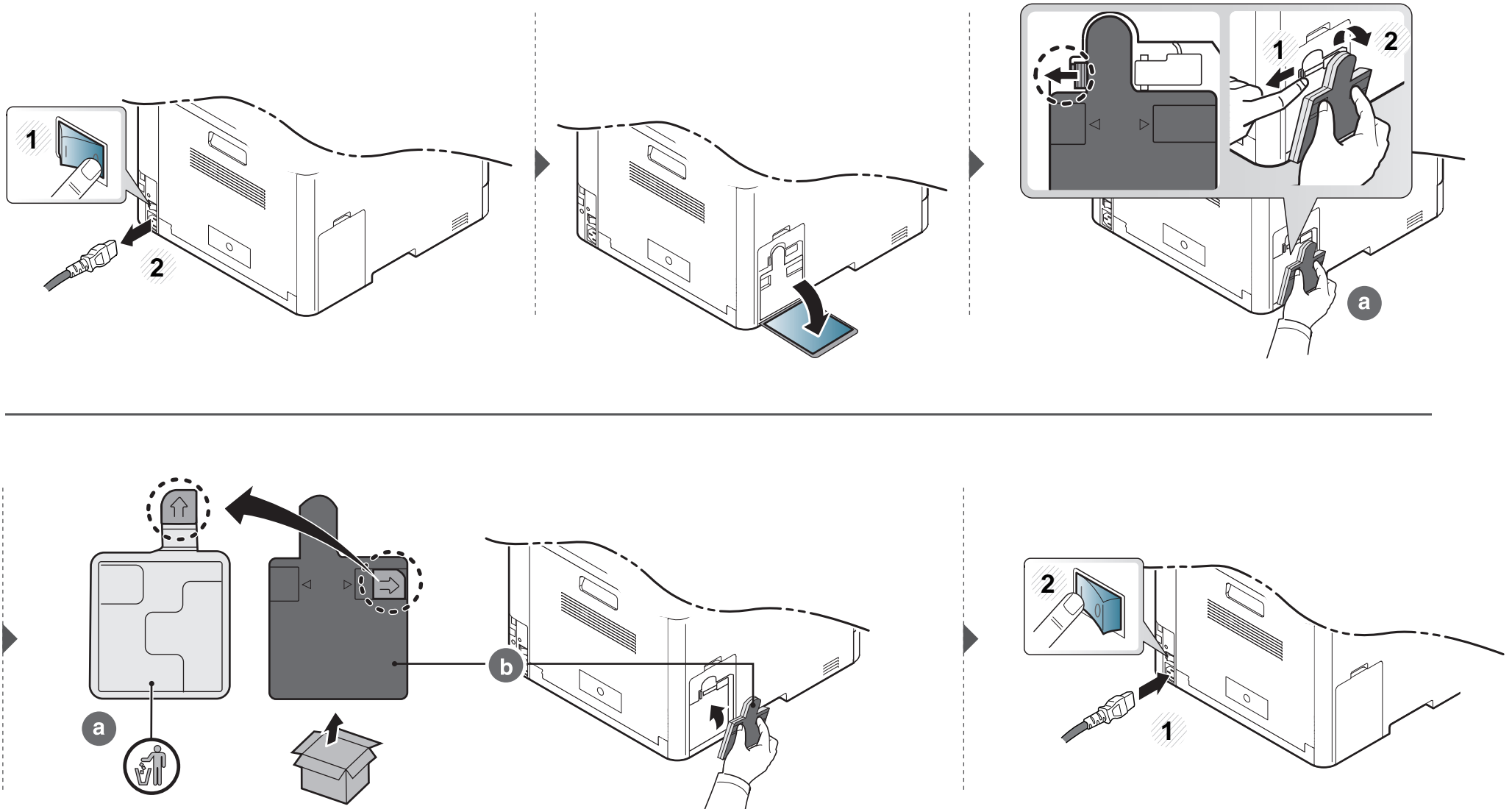

Installation d'accessoires

Précautions

- Débranchez le cordon d'alimentation

Ne retirez jamais le capot du panneau de configuration lorsque l'imprimante est sous tension.

Pour éviter tout risque de choc électrique, débranchez toujours le câble d'alimentation électrique avant d'installer ou de retirer tout accessoire à l'intérieur ou à l'extérieur de l'imprimante.

- Déchargez l'électricité statique

La carte électronique et les accessoires internes (barrette mémoire) sont sensibles à l'électricité statique. Avant d'installer ou de retirer tout accessoire à l'intérieur de l'imprimante, éliminez l'électricité statique présente sur vous en touchant un objet métallique, comme le panneau arrière d'un appareil relié à la terre. Répétez l'opération si vous vous déplacez avant de terminer l'installation pour éliminer à nouveau l'électricité statique.



En installant les accessoires, gardez à l'esprit que la batterie à l'intérieur de la machine est un composant de service. Ne la changez pas vous-même. Il y a un risque d'explosion si la batterie est remplacée par une autre de type incorrect. Votre fournisseur d'accès à Internet doit retirer l'ancienne batterie de votre appareil et la mettre au rebut conformément aux règlements en vigueur dans votre pays.

Configuration des Options du périphérique

Lorsque vous installez des périphériques optionnels, comme un bac optionnel, une mémoire optionnelle, etc., cet appareil les détecte et les configure automatiquement. S'il ne vous est pas possible d'utiliser les périphériques optionnels que vous avez installés dans ce pilote, vous pouvez les configurer dans **Options du périphérique**.

- 1 Cliquez sur le menu Windows **Démarrer**.
 - Pour Windows 8, depuis **Charms(Icônes)**, sélectionnez **Rechercher > Paramètres**.
- 2 Sous Windows XP/2003, sélectionnez **Imprimantes et télécopieurs**.
 - Sous Windows 2008/Vista, sélectionnez **Panneau de configuration > Matériel et audio > Imprimantes**.
 - Sous Windows 7, sélectionnez **Panneau de configuration > Matériel et audio > Périphériques et imprimantes**.
 - Pour Windows 8, recherchez **Périphériques et Imprimantes**.
 - Sous Windows Server 2008 R2, sélectionnez **Panneau de configuration > Matériel > Périphériques et imprimantes**.
- 3 Cliquez avec le bouton droit sur votre appareil.

Installation d'accessoires

- 4** Sous Windows XP/2003/2008/Vista, sélectionnez **Propriétés**.
Pour Windows 7, Windows 8 et Windows Server 2008 R2, depuis les menus contextuels, sélectionnez **Propriétés de l'imprimante**.

 Si la marque ► accompagne l'élément **Propriétés de l'imprimante**, vous pouvez sélectionner les autres pilotes d'impression reliés à l'imprimante sélectionnée.

- 5** Sélectionnez **Options du périphérique**.

 La fenêtre **Propriétés** peut différer selon le pilote ou le système d'exploitation que vous utilisez.

- 6** Sélectionnez l'option appropriée.

 Selon les options ou le modèle de votre appareil, il est possible que certains menus ne s'affichent pas à l'écran. Dans ce cas, votre appareil ne les prend pas en charge.

- **Options du bac:** sélectionnez le bac optionnel que vous avez installé. Vous pouvez sélectionner le bac.
- **Options de stockage:** sélectionnez la mémoire optionnelle que vous avez installée. Si cette option est cochée, vous pouvez sélectionner le **Mode d'impression**.

- **Configuration de l'imprimante:** Sélectionnez la langue de l'imprimante pour la tâche d'impression.
- **Paramètres d'administration:** vous pouvez sélectionner l'**État de l'imprimante** et le **Spooling EMF**.
- **Gestion de tâches Admin:** vous permet d'associer les informations d'identification d'un utilisateur et d'un compte à chaque document que vous imprimez.
 - **Autorisation utilisateur:** si vous cochez cette option, seuls les utilisateurs possédant une autorisation peuvent lancer une tâche d'impression.
 - **Autorisation du groupe:** si vous cochez cette option, seuls les groupes possédant une autorisation de groupe peuvent lancer une tâche d'impression.

 Si vous souhaitez crypter le mot de passe de gestion des tâches, cochez l'option **Cryptage du mot de passe Gestion tâches**.

- **Configuration des formats de papier personnalisés:** Vous pouvez spécifier un format de papier personnalisé.

- 7** Cliquez sur **OK** jusqu'à ce que vous sortiez de la fenêtre **Propriétés** ou **Propriétés de l'imprimante**.

Installation d'accessoires

Installation d'une barrette mémoire

Votre appareil comporte un connecteur DIMM (Dual In-line Memory Module). Utilisez ce connecteur DIMM pour installer de la mémoire supplémentaire. Nous vous recommandons de n'utiliser qu'un connecteur DIMM Samsung authentique. La garantie pourrait être annulée s'il est déterminé que le problème rencontré avec votre appareil est causé par un connecteur DIMM de tierce partie.

Les informations de commande sont indiquées dans la section sur les accessoires optionnels (voir « Accessoires disponibles » à la page 61).

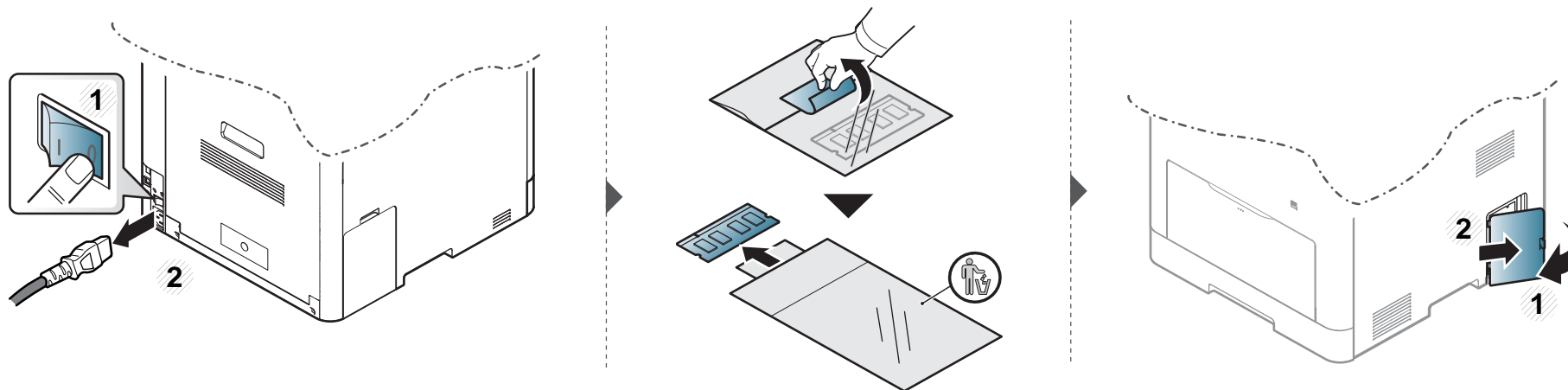



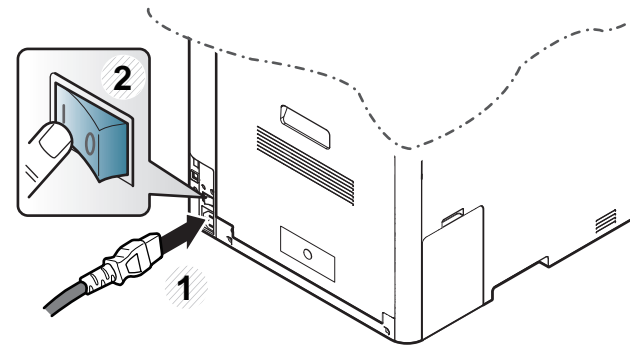
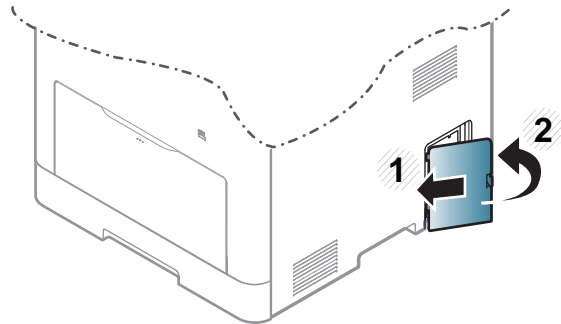
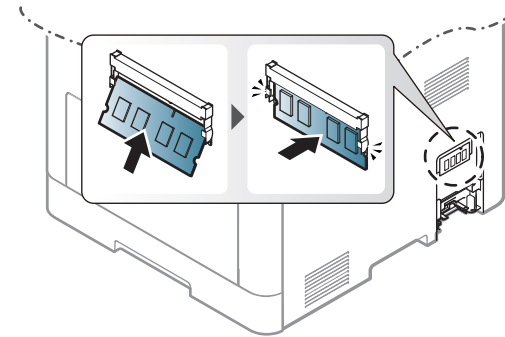
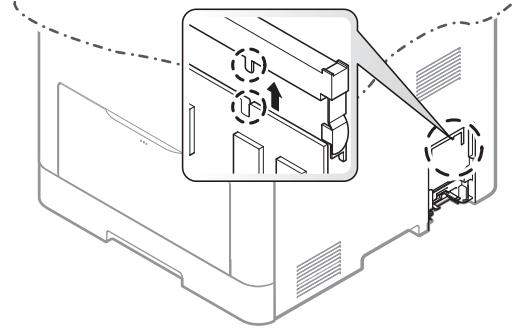

Installation d'accessoires



Suivi de la durée de vie des consommables

En cas de bourrages papier ou de problèmes d'impression fréquents, contrôlez le nombre de pages imprimées par la machine. Remplacez si nécessaire les pièces correspondantes.

- 1 Sélectionnez  (**Configurat**) > **Système** > **Suivant** > **Maintenance** > **Infos consommables** sur l'écran tactile.
Ou
Sélectionnez  (**Informations**) > **Infos sur consommables** sur l'écran tactile.
- 2 Touchez  (retour) pour revenir à l'écran précédent.
- 3 Appuyez sur le bouton  (**Arrêter**) ou l'icône d'accueil () pour revenir en mode Prêt.





Configuration de l'alerte de toner faible

Si la cartouche du toner est presque épuisée, un message apparaît (ou un voyant s'allume) informant l'utilisateur qu'il doit la changer. Vous pouvez choisir de faire apparaître ou non ce message (ou de faire s'allumer ou non ce voyant).



Vous pouvez définir les paramètres de l'appareil sous **Paramètres du périphérique** dans le programme Samsung Easy Printer Manager.

- Si vous utilisez Windows ou Mac, effectuez les réglages dans **Samsung Easy Printer Manager** >  **(basculer en mode avancé)** > **Paramètres du périphérique**, voir « Paramètres du périphérique » à la page 248.

- 1 Sélectionnez  (**Configurat**) > **Système** > **Suivant** > **Maintenance** > **Aler. ton. faible** sur l'écran tactile.
- 2 Sélectionnez l'option de votre choix.
- 3 Touchez  (retour) pour revenir à l'écran précédent.
- 4 Appuyez sur le bouton  (**Arrêter**) ou l'icône d'accueil () pour revenir en mode Prêt.

Nettoyage de l'appareil

Si des problèmes de qualité d'impression surviennent, ou si vous utilisez votre appareil dans un environnement poussiéreux, vous devez nettoyer votre appareil régulièrement afin de le maintenir dans des conditions d'impression optimales et d'en prolonger la durée de vie.



- Le nettoyage du boîtier de l'appareil avec des produits d'entretien contenant une forte teneur en alcool, solvant ou autre substance puissante peut décolorer ou endommager le boîtier.
- Si votre appareil ou son environnement proche est souillé par du toner, nous vous recommandons d'utiliser un tissu ou un chiffon humidifié avec de l'eau pour le nettoyer. Avec un aspirateur, vous risquez de faire voler le toner et d'être incommodé par le nuage ainsi formé.

Nettoyage de l'extérieur

Nettoyez le boîtier de l'imprimante avec un chiffon doux non pelucheux. Humidifiez légèrement le chiffon avec de l'eau, mais faites attention à ne pas laisser couler de liquide sur l'appareil ou à l'intérieur.

Nettoyage de l'appareil

Nettoyage de l'intérieur

Lors de l'impression, des particules de poussière, de toner et de papier peuvent s'accumuler à l'intérieur de l'appareil. Cette accumulation risque d'entraîner des problèmes de qualité d'impression, tels que la présence de taches ou de traînées de toner. Le fait de nettoyer l'intérieur de l'appareil permet de supprimer et de diminuer ce genre de problèmes.



- Pour éviter d'endommager la cartouche de toner, ne l'exposez pas à la lumière plus de quelques minutes. Si nécessaire, recouvrez-la d'une feuille de papier.
- Ne touchez pas la partie verte de la cartouche de toner. Utilisez la poignée de la cartouche pour éviter de toucher la zone en question.
- Utilisez un chiffon non pelucheux sec lorsque vous nettoyez l'intérieur de l'appareil, évitez d'endommager le rouleau de transfert, ainsi que tout autre composant interne. N'utilisez pas de solvant comme du benzène ou du diluant pour peinture. Des problèmes de qualité d'impression peuvent survenir et endommager l'appareil.



- Utilisez un chiffon sec et non pelucheux pour nettoyer l'appareil.
- Mettez l'appareil hors tension et débranchez le cordon d'alimentation. Attendez que l'appareil refroidisse. Si votre appareil possède un interrupteur d'alimentation, éteignez l'appareil avant de le nettoyer.
- Les illustrations de ce mode d'emploi peuvent être différentes de votre appareil en fonction de ses options ou du modèle. Vérifiez le type de votre appareil (voir « Vue avant » à la page 20).

Nettoyage de l'appareil

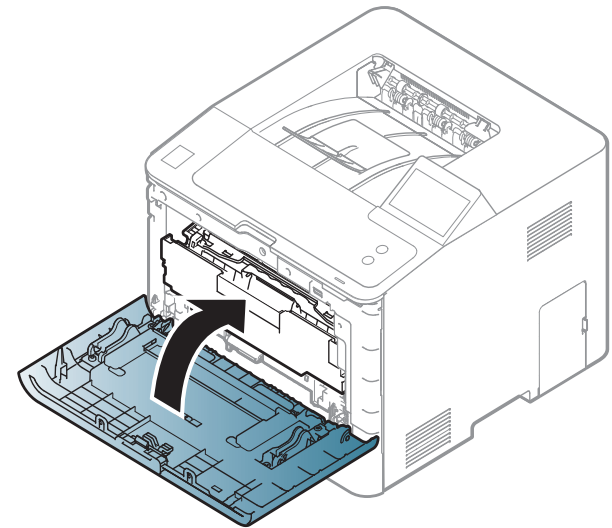
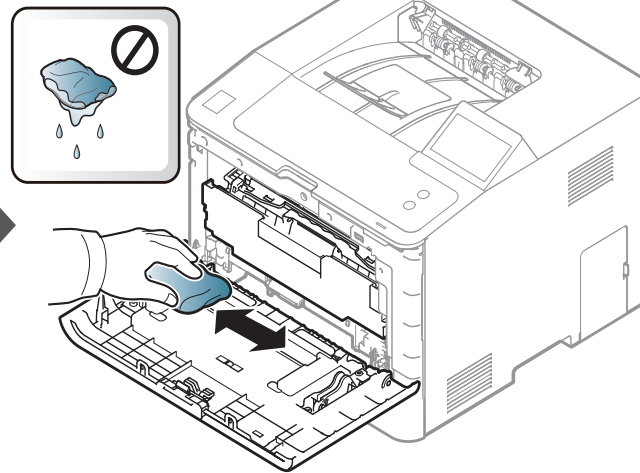
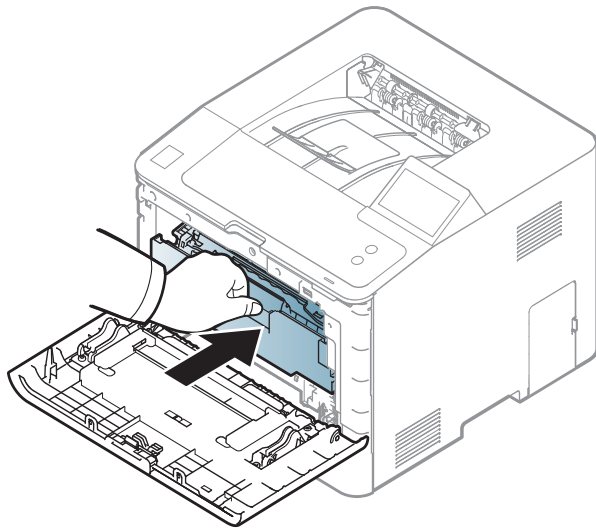
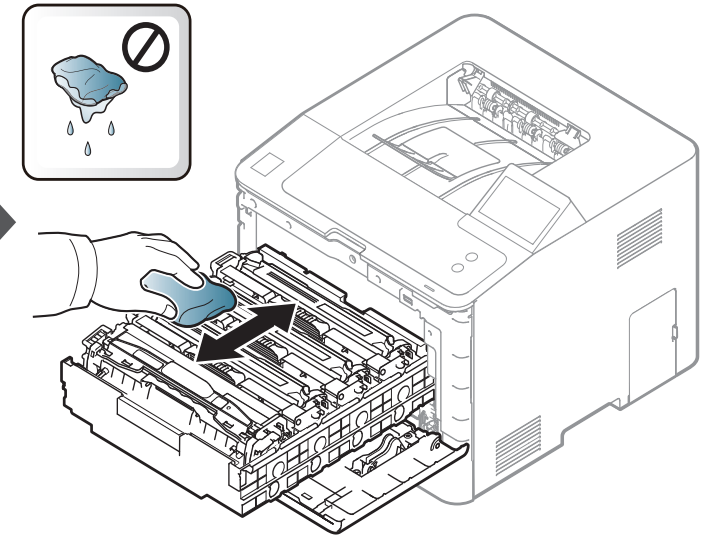
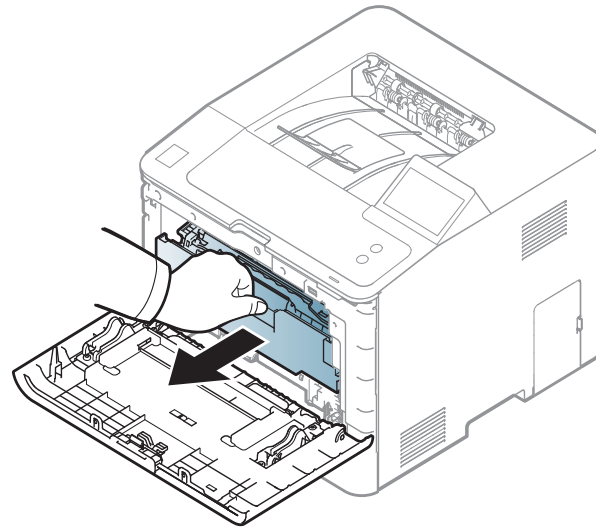
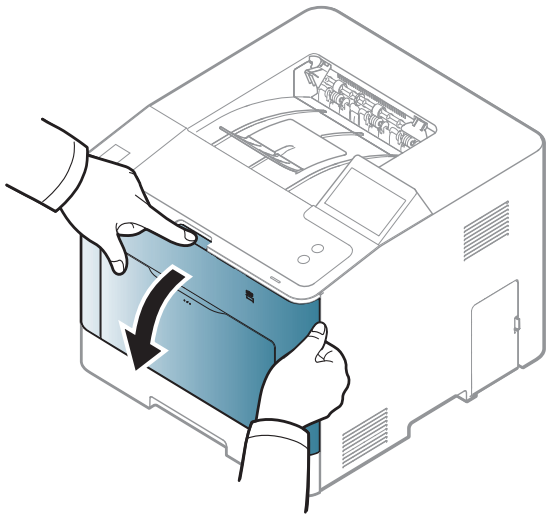

Nettoyage de l'appareil

Nettoyage du rouleau d'entraînement



- Mettez l'appareil hors tension et débranchez le cordon d'alimentation. Attendez que l'appareil refroidisse. Si votre appareil possède un interrupteur d'alimentation, éteignez l'appareil avant de le nettoyer.
- Les illustrations de ce mode d'emploi peuvent être différentes de votre appareil en fonction de ses options ou du modèle. Vérifiez le type de votre appareil (voir « Vue avant » à la page 20).

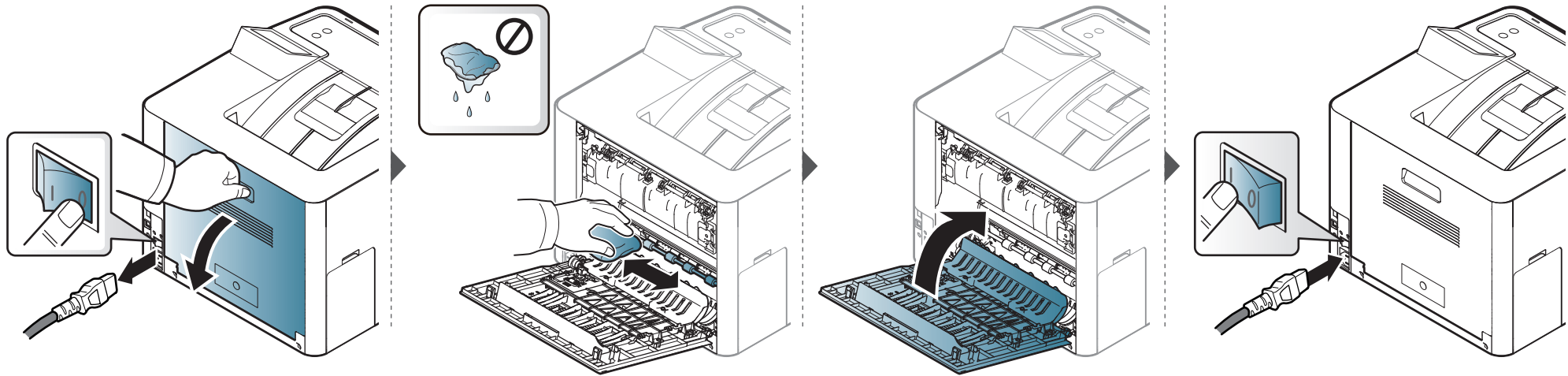

Conseils de déplacement et d'entreposage de l'appareil

- Assurez-vous de ne pas incliner ni renverser l'appareil lorsque vous le déplacez. Dans le cas contraire, l'intérieur de l'appareil peut être contaminé par du toner, ce qui peut endommager l'appareil ou réduire la qualité d'impression.
- Lors du déplacement de l'appareil, assurez-vous qu'au moins deux personnes le tiennent fermement.



4. Dépannage

Ce chapitre fournit des informations utiles en cas de dysfonctionnement.

- **Astuces pour éviter les brouillages papier** 84
- **Résolution des brouillages papier** 85
- **Présentation du voyant d'état** 94
- **Signification des messages d'erreur** 96



- Ce chapitre fournit des informations utiles quant à la marche à suivre en cas d'erreur. Si l'appareil dispose d'un écran d'affichage, commencez par consulter le message affiché à l'écran.
- Si vous ne trouvez pas de solution à votre problème dans ce chapitre, référez-vous au chapitre **Dépannage** du Guide avancé (voir « Dépannage » à la page 258).
- Si vous ne trouvez pas de solution dans le Mode d'emploi ou si le problème persiste, appelez le service technique.

Astuces pour éviter les bourrages papier

La plupart des bourrages papier peuvent être évités en sélectionnant des types de support adaptés. Pour éviter les bourrages papier, suivez les instructions suivantes:

- Assurez-vous que les guides papier ajustables sont correctement positionnés (voir « Vue d'ensemble du bac » à la page 35).
- Évitez de retirer le papier du bac pendant une impression.
- Courbez le papier, déramez-le puis remettez-le bien à plat avant de le charger dans le bac.
- N'utilisez pas de papier froissé, humide ou ondulé.
- Ne mélangez pas différents types de papier dans le bac.
- Utilisez uniquement les supports d'impression recommandés (voir « Spécifications des supports d'impression » à la page 107).

Résolution des bourrages papier

 Pour éviter que le papier ne se déchire, tirez dessus avec précaution et lentement.

Dans le bac 1

 Les illustrations de ce mode d'emploi peuvent être différentes de votre appareil en fonction de ses options ou du modèle. Vérifiez le type de votre appareil (voir « Vue avant » à la page 20).

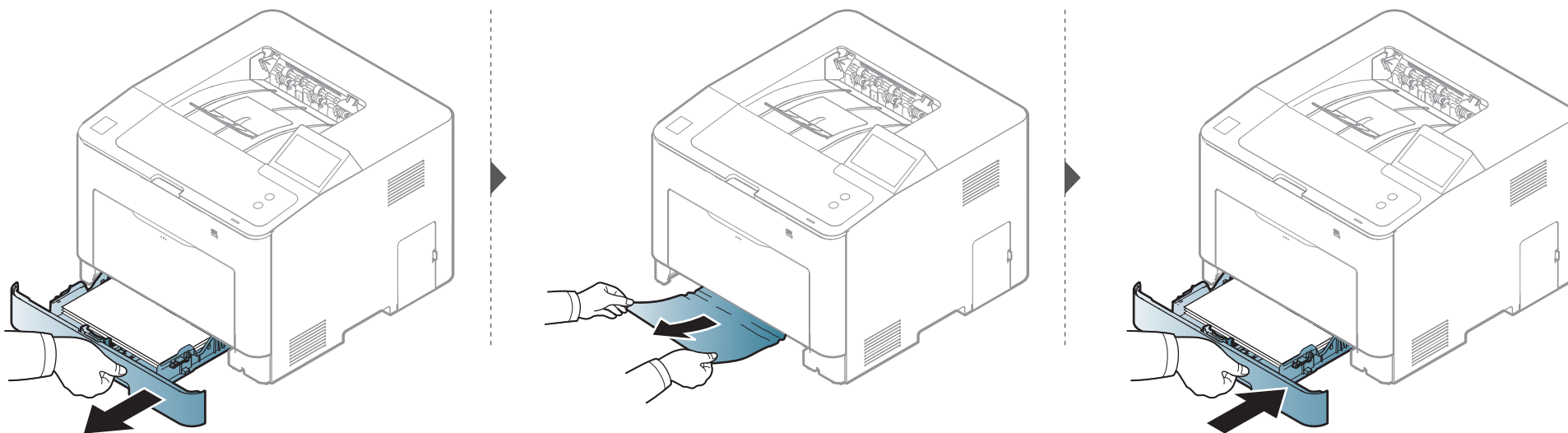

Résolution des bourrages papier

Dans le bac optionnel

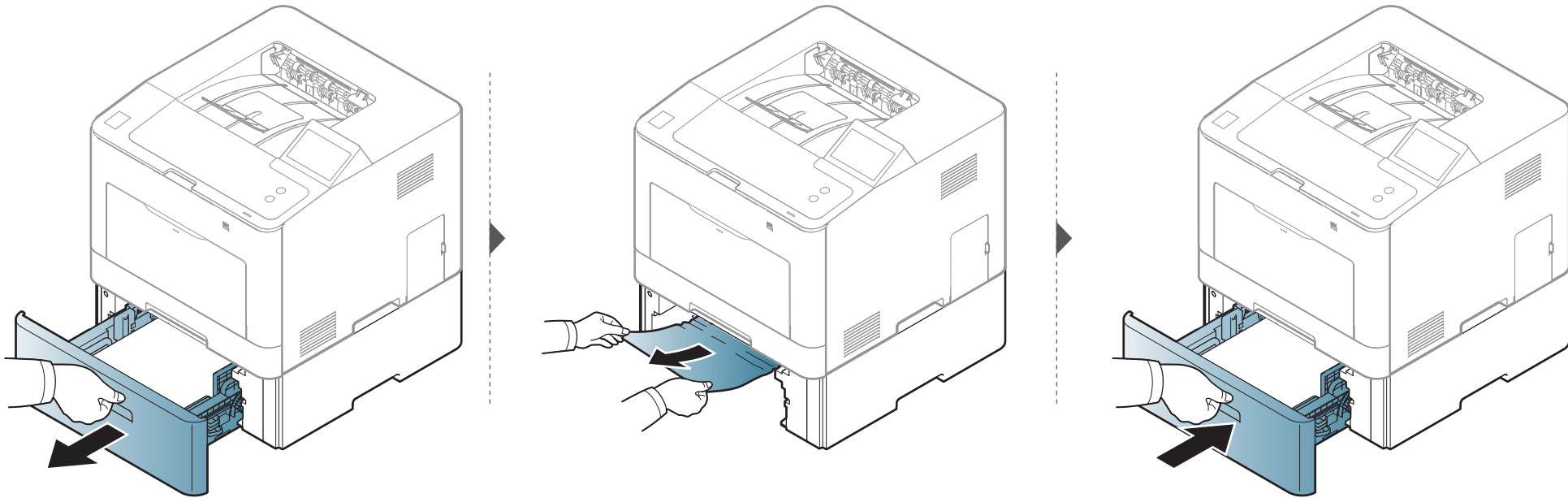

Résolution des bourrages papier

Si vous ne voyez toujours pas la feuille à cet endroit, passez à l'étape suivante :

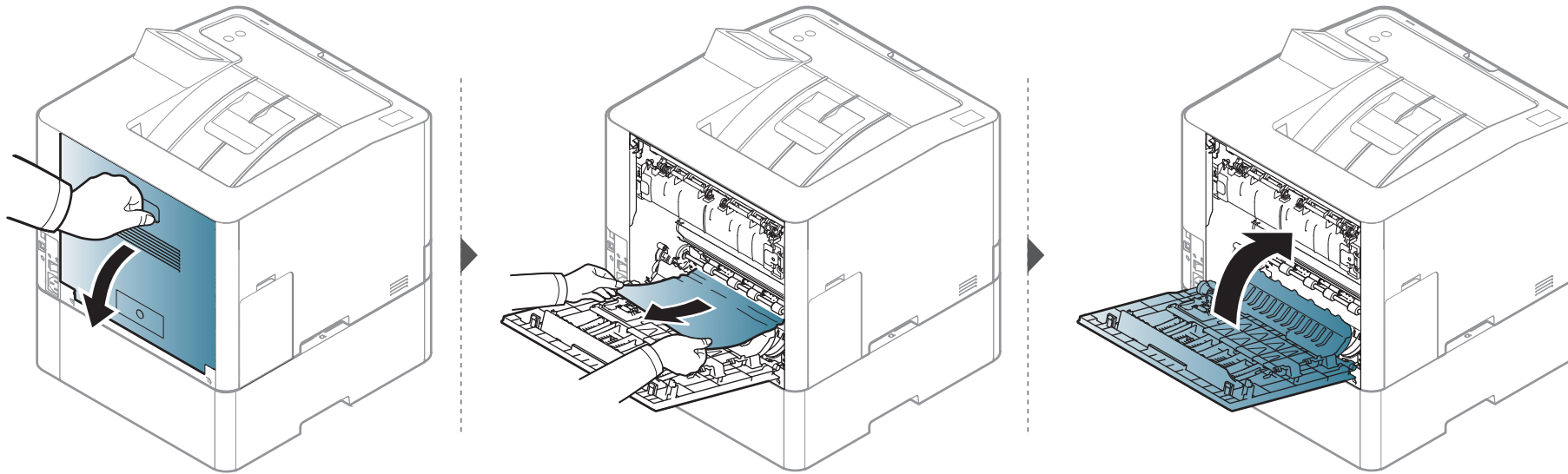

Résolution des brouillages papier

Dans le bac polyvalent

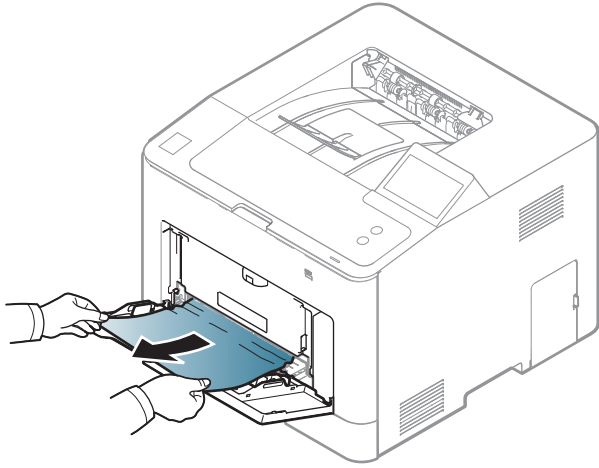

Résolution des bourrages papier

Si vous ne voyez toujours pas la feuille à cet endroit, passez à l'étape suivante :

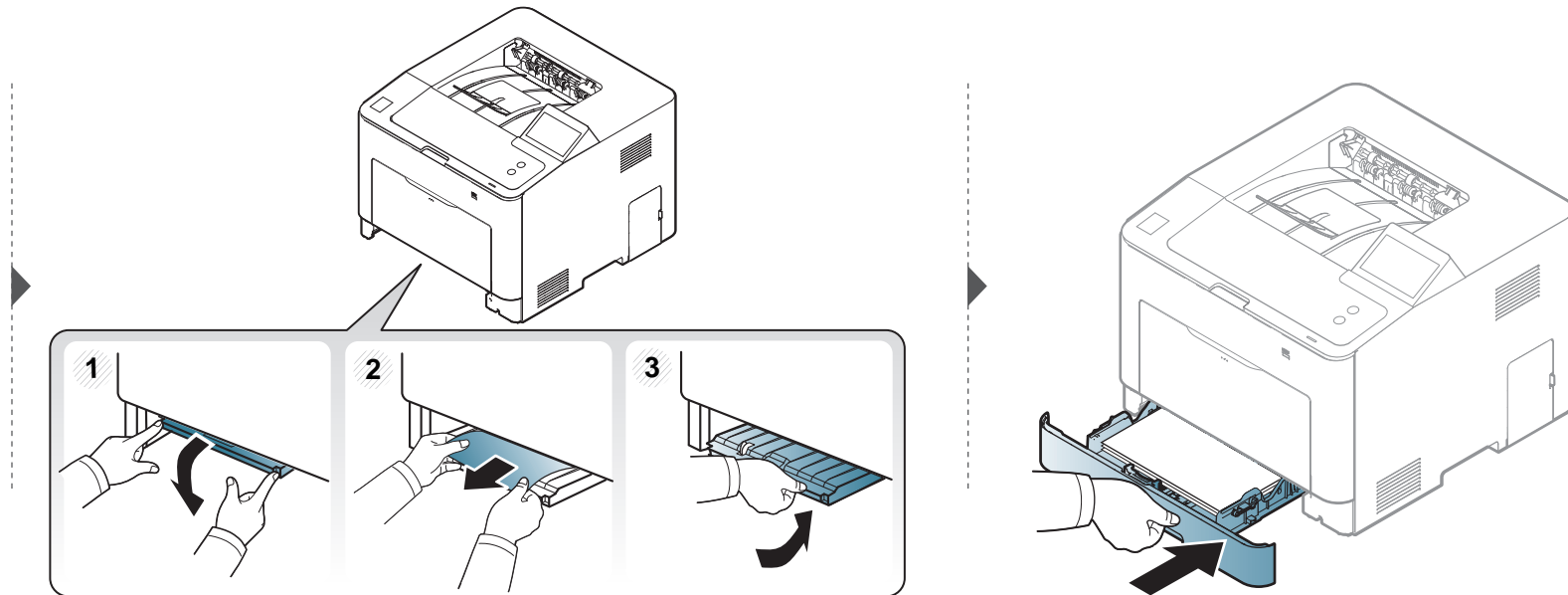
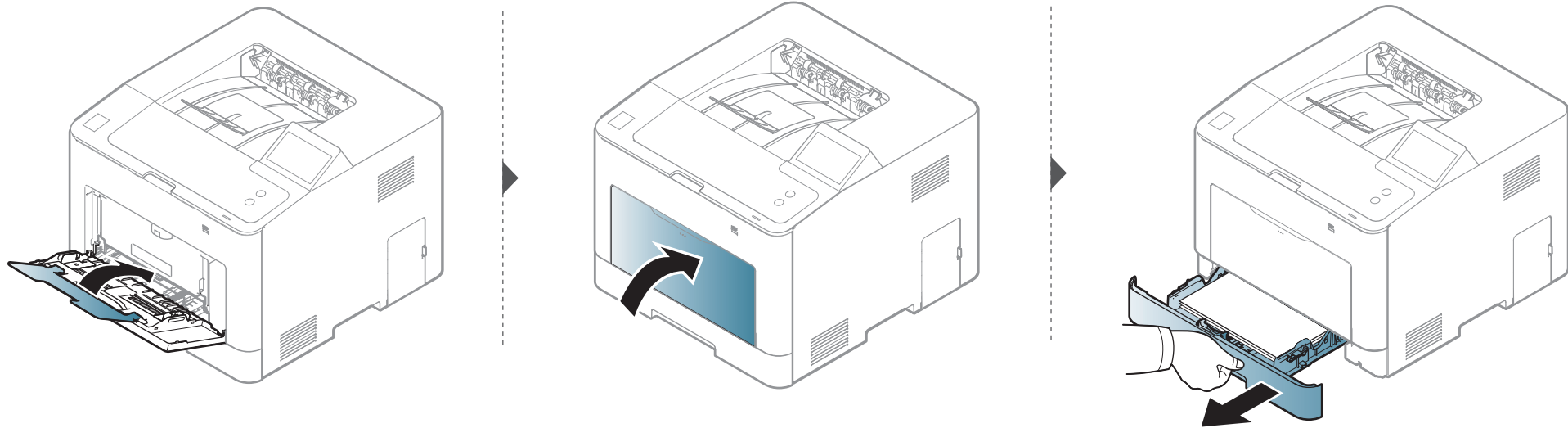

Résolution des bourrages papier

À l'intérieur de l'appareil



La zone de fusion est extrêmement chaude. Éteignez la machine et laissez-la refroidir avant de retirer le papier de la zone de l'unité de chauffe. Le non-respect de ces précautions en retirant le papier de cette zone peut provoquer des blessures.



Les illustrations de ce mode d'emploi peuvent être différentes de votre appareil en fonction de ses options ou du modèle. Vérifiez le type de votre appareil (voir « Vue avant » à la page 20).

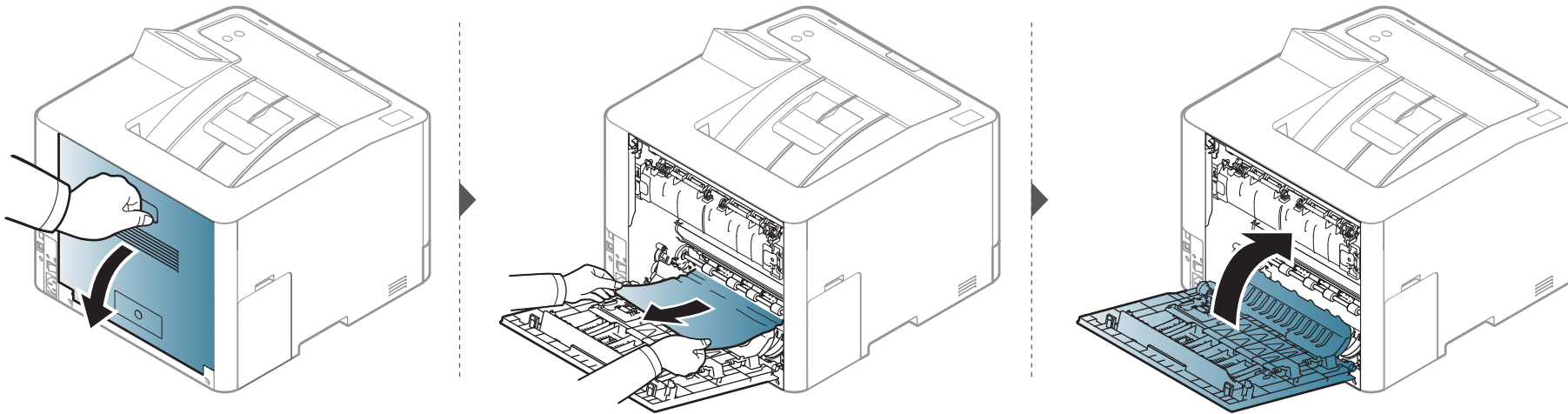

Résolution des brouillages papier

À la sortie papier



La zone de fusion est extrêmement chaude. Procédez avec prudence lorsque vous retirez le papier bloqué dans l'appareil.

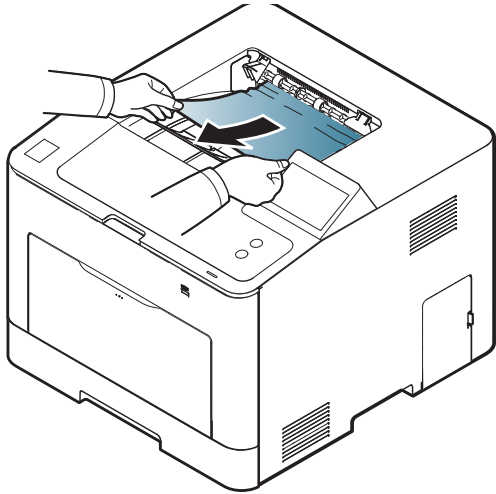

Résolution des brouillages papier

Si vous ne voyez toujours pas la feuille à cet endroit, passez à l'étape suivante :

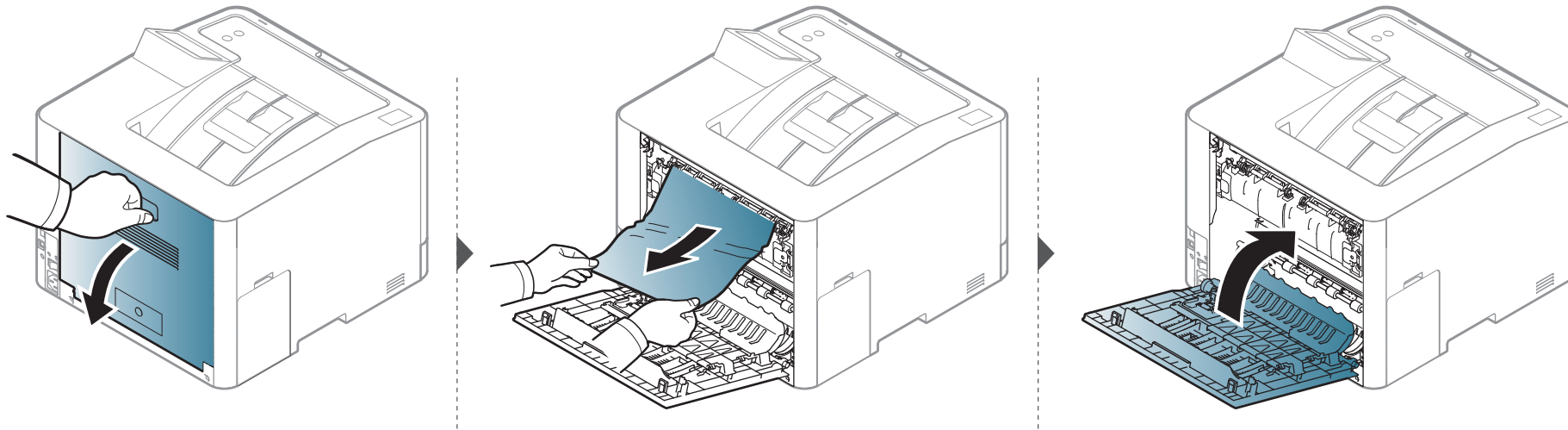

Résolution des bouchages papier

Dans la zone de l'unité recto/verso

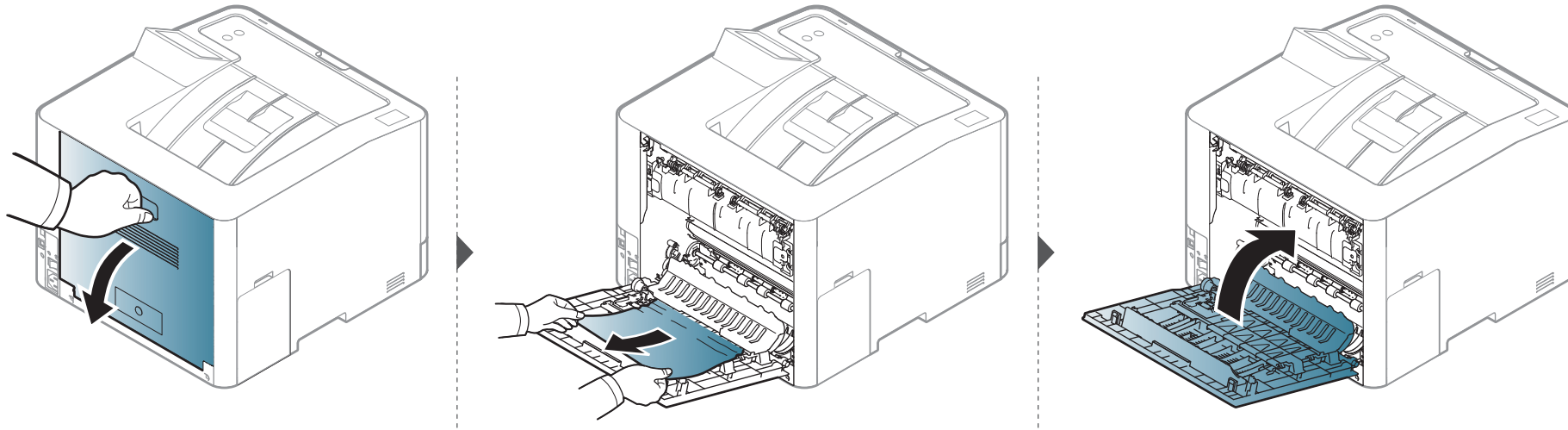

Présentation du voyant d'état

La couleur du voyant indique l'état actuel de l'appareil.



- Certains voyants peuvent ne pas être disponibles selon le modèle ou le pays (voir « Vue d'ensemble du panneau de commande » à la page 22).
- Pour résoudre l'erreur, consultez le message d'erreur et ses instructions dans la partie consacrée au dépannage (voir « Signification des messages d'erreur » à la page 96).
- Vous pouvez corriger l'erreur avec le guide affiché dans la fenêtre du programme Etat de l'imprimante Samsung de l'ordinateur (voir « Utilisation de Etat de l'imprimante Samsung » à la page 249).
- Si le problème persiste, contactez un technicien de maintenance.

Voyant	Statut		Description
(↔)/△ Statut	Vert	Désactivé	L'appareil est déconnecté.
		Clignotant	Un clignotement indique que l'appareil imprime ou reçoit des données.
	Rouge	Activé	<ul style="list-style-type: none">• L'appareil est connecté et il est prêt à être utilisé.
		Clignotant	<ul style="list-style-type: none">• Un léger dysfonctionnement est survenu et l'appareil est en attente jusqu'à ce qu'il soit corrigé. Consultez le message d'erreur. Dès que le problème est résolu, l'appareil reprend la tâche interrompue.• Une petite quantité de toner reste dans la cartouche. La durée de vie estimée de la cartouche^a de toner est presque atteinte. Préparez une nouvelle cartouche de remplacement. Vous pouvez améliorer provisoirement la qualité d'impression en secouant la cartouche afin de répartir le toner résiduel (voir « Redistribution du toner » à la page 65).
			Activé

Présentation du voyant d'état

Voyant	Statut		Description
(⌘) Réseau sans fil	Bleu	Clignotant	L'appareil se connecte à un réseau sans fil.
		Activé	L'appareil se connecte à un réseau sans fil (voir « Configuration du réseau sans fil » à la page 154).
		Désactivé	L'appareil est déconnecté du réseau sans fil.
(⏻)Alimentation	Bleu	Activé	L'appareil est en mode Économie d'énergie.
		Désactivé	L'appareil est en mode Prêt ou éteint.

- a. L'autonomie estimée de la cartouche signifie l'autonomie attendue ou estimée de la cartouche de toner, ce qui indique la capacité moyenne d'impression. Elle est définie conformément à la norme ISO/IEC 19798. Le nombre de pages peut varier en fonction de l'environnement d'exploitation, du pourcentage de zone d'image, du délai entre chaque impression, des graphiques ainsi que du type et du format des supports. Un peu de toner peut rester dans la cartouche, même lorsque le voyant rouge est allumé et que l'imprimante s'arrête d'imprimer.

Signification des messages d'erreur

Des messages apparaissent sur le panneau de commande pour indiquer l'état de l'appareil ou des erreurs éventuelles. Reportez-vous aux tableaux ci-dessous pour connaître la signification de ces messages et, le cas échéant, résoudre le problème.



- Vous pouvez résoudre l'erreur avec les directives de la fenêtre du programme État d'impression de l'ordinateur (voir « Utilisation de l'état de l'imprimante Samsung » à la page 249).
- Si le message ne figure pas dans le tableau, redémarrez l'appareil, puis essayez de lancer de nouveau la tâche d'impression. Si le problème persiste, contactez un technicien de maintenance.
- Notez le contenu du message à l'écran afin de pouvoir l'indiquer si vous appelez le service de maintenance.
- Certains messages peuvent ne pas apparaître à l'écran en fonction des options ou des modèles.
- [numéro d'erreur] indique le numéro d'erreur.
- [numéro de bac] indique le numéro de bac.
- [couleur] indique la couleur du toner.

Messages concernant le bourrage papier

Message	Signification	Solutions proposées
Bourr dans rect vers	Le papier s'est bloqué pendant l'impression recto verso. Ceci ne concerne que les appareils comportant cette fonction.	Supprimez le bourrage (voir « Dans la zone de l'unité recto/verso » à la page 93).
Bourrage dans la zone de sortie	Un bourrage papier est survenu au niveau de la zone de sortie.	Supprimez le bourrage (voir « À la sortie papier » à la page 91).
Bourrage dans la machine	Du papier est coincé à l'intérieur de l'appareil.	Supprimez le bourrage (voir « À l'intérieur de l'appareil » à la page 90).
Bourrage papier dans le bac 1	Un bourrage papier s'est produit au niveau du bac.	Supprimez le bourrage (voir « Dans le bac 1 » à la page 85).

Signification des messages d'erreur

Message	Signification	Solutions proposées
Bourrage papier dans le bac 2	Un bourrage papier s'est produit au niveau du bac optionnel.	Supprimez le bourrage (voir « Dans le bac optionnel » à la page 86).
Bourrage papier dans le bac polyvalent	Un bourrage papier s'est produit au niveau du bac papier polyvalent.	Supprimez le bourrage (voir « Dans le bac polyvalent » à la page 88).

Signification des messages d'erreur

Messages relatifs à la cartouche de toner

Message	Signification	Solutions proposées
[couleur] Toner non installé	Il n'y a pas de cartouche de toner.	Réinstallez la cartouche de toner.
	La cartouche de toner n'est pas détectée.	Réinstallez deux ou trois fois la cartouche de toner pour vous assurer qu'elle est installée correctement. Si le problème persiste, contactez le service technique.
	Le film de protection n'a pas été retiré du toner.	Retirez le film de protection de la cartouche de toner. Consultez le Guide d'installation rapide fourni avec votre appareil.
[couleur] Toner non compatible	La cartouche de toner indiquée n'est pas compatible avec votre appareil.	Installez la cartouche de toner correspondante par une cartouche d'origine Samsung (voir « Remplacement de la cartouche de toner » à la page 67).

Message	Signification	Solutions proposées
Erreur : [numéro de l'erreur] Défaut de toner [couleur]:[numéro d'erreur].Réinstaller le toner [couleur]	La cartouche de toner indiquée n'est pas installée correctement, ou le connecteur dysfonctionne.	Réinstallez deux ou trois fois la cartouche de toner Samsung d'origine pour vous assurer qu'elle est installée correctement. Si le problème persiste, contactez le service technique.
Préparer toner [couleur]	Il reste une petite quantité de toner dans la cartouche indiquée. La durée de vie estimée de la cartouche ^a de toner est presque atteinte.	Préparez une nouvelle cartouche en vue de son remplacement. Vous pouvez améliorer provisoirement la qualité d'impression en secouant la cartouche afin de répartir le toner résiduel (voir « Redistribution du toner » à la page 65).

Signification des messages d'erreur

Message	Signification	Solutions proposées
Remplacer toner [couleur] Remplacer par une cartouche de toner [couleur] neuve	La cartouche de toner indiquée a pratiquement atteint son autonomie estimée ^a .	<ul style="list-style-type: none"> Vous pouvez choisir Arrêter ou Continuer comme indiqué sur le panneau de commande. Si vous sélectionnez Arrêter, l'imprimante cesse d'imprimer. Si vous sélectionnez Continuer, l'imprimante continue l'Impression, mais la qualité d'impression ne peut pas être garantie. Pour garantir la meilleure qualité d'impression, remplacez la cartouche de toner lorsque ce message apparaît. L'utilisation d'une cartouche au-delà de ce point peut entraîner des problèmes de qualité d'impression (voir « Remplacement de la cartouche de toner » à la page 67).
	La cartouche de toner indiquée a atteint son autonomie estimée ^a .	Remplacez la cartouche de toner (voir « Remplacement de la cartouche de toner » à la page 67).

a. L'autonomie estimée de la cartouche signifie l'autonomie attendue ou estimée de la cartouche de toner, ce qui indique la capacité moyenne d'impression et est défini conformément à la norme ISO/IEC 19798 (voir « Consommables disponibles » à la page 60). Le nombre de pages peut varier en fonction de l'environnement d'exploitation, du pourcentage de zone d'image, du délai entre chaque impression, du type et du format des supports. Une certaine quantité de toner peut rester dans la cartouche, même lorsque le message « Mettre une nouvelle cartouche » s'affiche et que l'impression cesse.



Samsung ne recommande pas l'utilisation de cartouches de toner non-Samsung, telles que les cartouches rechargées ou réusinées. Samsung ne peut pas garantir la qualité d'une cartouche non authentique Samsung. Tout entretien ou réparation requis suite à l'utilisation de cartouches de toner non authentiques Samsung ne sera pas couvert par la garantie de l'appareil.

Messages relatifs au bac

Message	Signification	Solutions proposées
Bac de sortie plein	Le bac à papier est plein.	Retirez les feuilles du bac à papier : l'appareil reprend l'impression. Si le problème persiste, contactez le service de maintenance.

Signification des messages d'erreur

Message	Signification	Solutions proposées
Bac [numéro de bac] vide	Le bac indiqué est vide.	Chargez du papier dans le bac (voir « Chargement de papier dans le bac » à la page 36).
Paper empty in all trays	Tous les bacs sont vides.	Chargez du papier dans le bac (voir « Chargement de papier dans le bac » à la page 36).
Bac polyvalent vide.	Le bac papier polyvalent est vide.	Insérez du papier dans le bac papier polyvalent (voir « Bac polyvalent » à la page 38).
Cassette du bac 2 sortie	Le bac 2 optionnel n'est pas installé.	Installer le bac 2 optionnel. Si le bac 2 optionnel est installé, contrôlez le câble reliant l'appareil au bac 2 optionnel. Si le problème persiste, contactez le service de maintenance.

Messages relatifs au réseau

Message	Signification	Solutions proposées
Conflit IP	L'adresse IP est déjà utilisée.	Vérifiez l'adresse IP ou obtenez une nouvelle adresse IP.
Erreur réseau 802.1x	Échec de l'authentification.	Vérifiez le protocole d'authentification du réseau. Si ce problème persiste, contactez votre administrateur réseau.

Messages divers

Message	Signification	Solutions proposées
Temp pièce inappr.	L'appareil est dans une pièce où la température est inappropriée.	Transférez l'appareil dans une pièce où la température est appropriée (voir « Caractéristiques techniques » à la page 105).

Signification des messages d'erreur

Message	Signification	Solutions proposées
Le capot est ouvert.Fermez-le	Le capot n'est pas bien fermé.	Refermez le capot jusqu'à entendre un déclic.
Erreur : [numéro de l'erreur] Échec du syst.moteur:[numéro d'erreur].Contactez la maint.	Un problème a été détecté dans le système moteur.	Débranchez, puis rebranchez le cordon d'alimentation. Si le problème persiste, contactez le service de maintenance.
Erreur : [numéro de l'erreur] Echec syst IU:[numéro d'erreur].Contact maintenance	Un problème est survenu avec le système d'IU.	Débranchez, puis rebranchez le cordon d'alimentation. Si le problème persiste, contactez le service de maintenance.
Erreur : [numéro d'erreur] Défaut d'unité de fusion: [numéro d'erreur]. Éteindre puis rallumer.	Un problème est survenu au niveau de l'unité de chauffe.	Redémarrez l'appareil. Si le problème persiste, contactez le service technique.

Message	Signification	Solutions proposées
Erreur : [numéro d'erreur] Défaut moteur: [numéro d'erreur]. Éteindre puis rallumer. Appeler l'assistance si le problème persiste	Un problème a été détecté dans le système du moteur.	Redémarrez l'appareil. Si le problème persiste, contactez le service technique.
Erreur : [numéro d'erreur] Défaut LSU: [numéro d'erreur]. Éteindre puis rallumer. Appeler l'assistance si le problème persiste	Un problème a été détecté dans le module de numérisation laser.	Redémarrez l'appareil. Si le problème persiste, contactez le service technique.
Erreur : [numéro d'erreur] Défaillance du ventilateur : [numéro d'erreur]. Éteignez puis rallumez. Appelez un technicien si le problème persiste	Un problème a été détecté dans le système du ventilateur.	Redémarrez l'appareil. Si le problème persiste, contactez le service technique.

Signification des messages d'erreur

Message	Signification	Solutions proposées
Erreur : [numéro d'erreur] Défaillance du capteur : [numéro d'erreur]. Éteignez, puis rallumez. Contactez un technicien si le problème persiste	Un problème a été détecté dans le capteur.	Redémarrez l'appareil. Si le problème persiste, contactez le service technique.
Instal unité courr TR	La courroie de transfert n'est pas installée.	Installez une courroie de transfert authentique Samsung.
Courr transf incomp.	La courroie de transfert de l'appareil n'est pas destinée à l'appareil.	Installez une pièce d'origine Samsung, conçue pour votre appareil.
Préparez cour transf	La durée de vie de la courroie de transfert va bientôt expirer.	Remplacez la courroie de transfert. Si le problème persiste, contactez le service technique.
Rempl courroie transf	La courroie de transfert a atteint sa durée limite d'utilisation.	

Message	Signification	Solutions proposées
Préparez un four	L'autonomie estimée de l'unité de chauffe est presque atteinte.	Préparez une unité de chauffe neuve en vue de son remplacement, veuillez appeler un technicien.
Remplacez le four	La durée de vie de l'unité de chauffe est atteinte.	Remplacez l'unité de chauffe. Si le problème persiste, contactez le service technique.
<ul style="list-style-type: none"> • Rempl temporisateur • Remplacez roull levage 	La durée de vie du rouleau a expiré.	Remplacez le rouleau par un neuf. Si le problème persiste, contactez le service technique.
Bac de récupération du toner presque plein	Le récupérateur de toner usagé est presque plein.	Préparez un nouveau récupérateur de toner usagé en vue de son remplacement.
Réservoir déchets plein	Le récupérateur de toner usagé est plein.	Remplacez le récupérateur de toner usagé par un récupérateur d'origine Samsung (voir « Remplacement du récupérateur de toner usagé » à la page 70).

Signification des messages d'erreur

Message	Signification	Solutions proposées
Réservoir non installé	Le récupérateur de toner usagé n'est pas installé.	Installez le récupérateur de toner usagé. Si celui-ci est déjà installé, essayez de le réinstaller. Si le problème persiste, contactez le service de maintenance.



5. Annexe

Ce chapitre indique les caractéristiques techniques du produit et des informations relatives aux réglementations applicables.

- **Caractéristiques techniques** 105
- **Informations légales** 116
- **Copyright** 127

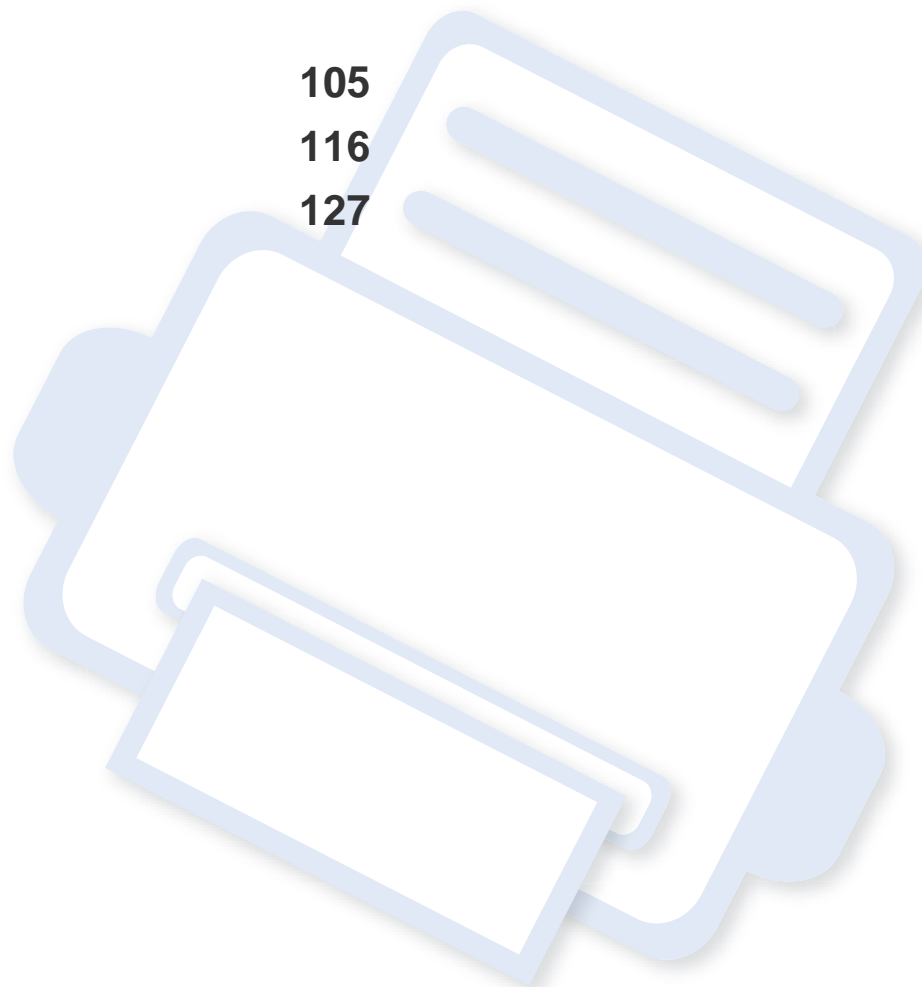

Caractéristiques techniques

Caractéristiques générales



Les caractéristiques techniques indiquées ci-dessous sont susceptibles d'être modifiées sans préavis. Voir le site www.samsung.com pour les informations à jour.

Éléments		Description
Dimensions ^a	Largeur x Longueur x Hauteur	420 x 452,5 x 353,3 mm
Poids ^a	Appareil et consommables inclus	20,13 Kg
Niveau sonore ^{b c}	Mode prêt	Moins de 37 dB(A)
	Mode d'impression	Moins de 54 dB(A)
Température	Opération	10 à 30 °C
	Stockage (emballé)	-20 à 40 °C
Humidité	Opération	20 à 80% HR
	Stockage (emballé)	10 à 90% HR
Alimentation ^d	Modèles 110 volts	CA 110 – 127 V
	Modèles 220 volts	CA 220 – 240 V

Caractéristiques techniques

Eléments		Description
Consommation de courant ^e	Mode de fonctionnement moyen:	inférieure à 450 W
	Mode prêt	inférieure à 14 W
	Mode économie d'énergie	Moins de 2,5 W
	Mode hors tension ^f	inférieure à 0,1 W
	Mode Veille du réseau (activation de tous les ports)	Moins de 2,1 W
Sans fil ^g	Module	SPW-B43143U

a. Les dimensions et le poids sont mesurés sans les autres accessoires.

b. Pression sonore, ISO 7779. Configuration testée installation de base de l'appareil, papier A4, impression simple face.

c. Chine uniquement : Si le niveau sonore de l'équipement est inférieur à 63 db (A), l'équipement doit être placé en région où l'aide au diagnostic est relativement indépendante.

d. Pour plus d'informations sur la tension (V), la fréquence (Hertz) et le courant (A) appropriés pour l'appareil, reportez-vous à l'étiquette de spécifications sur l'appareil.

e. La consommation de courant peut être affectée par l'état de l'appareil, son paramétrage, son environnement et l'équipement et la méthode de mesure utilisés par le pays.

f. La consommation d'énergie ne peut être complètement évitée que lorsque le câble d'alimentation n'est pas connecté.

g. Modèles sans fil uniquement (cf. « Fonctionnalités par modèle » à la page 8).

Caractéristiques techniques

Spécifications des supports d'impression

Type	Taille	Dimensions	Poids/Capacité ^a	
			Bac 1/bac optionnel	Bac polyvalent
Papier ordinaire ^{b c}	Letter	216 x 279 mm	70 à 90 g/m ²	70 à 90 g/m ²
	Legal	216 x 356 mm	• Bac 1 : 250 feuilles de 80 g/m ²	• 50 feuilles
	US Folio	216 x 330 mm	• Bac optionnel : 520 feuilles de 80 g/m ²	
	A4	210 x 297 mm		
	Oficio	216 x 343 mm		
	JIS B5	182 x 257 mm		
	ISO B5	176 x 250 mm		
	Executive	184 x 267 mm		
	Statement	140 x 216 mm		
	A5	148 x 210 mm		
A6	105 x 148 mm	70 à 90 g/m ² • 150 feuilles de 80 g/m ² Non disponible dans le bac optionnel.		

Caractéristiques techniques

Type	Taille	Dimensions	Poids/Capacité ^a	
			Bac 1/bac optionnel	Bac polyvalent
Enveloppe	Enveloppe Monarch	98 x 191 mm	75 à 90 g/m ² • 20 feuilles Non disponible dans le bac optionnel.	75 à 90 g/m ² • 5 feuilles
	Enveloppe No.10	105 x 241 mm		
	Enveloppe No. 9	98 x 225 mm		
	Enveloppe DL	110 x 220 mm		
	Enveloppe C5	162 x 229 mm		
	Enveloppe C6	114 x 162 mm		
Papier épais ^{b c}	Reportez-vous à la section Papier ordinaire	Reportez-vous à la section Papier ordinaire	91 à 105 g/m ² • 50 feuilles de 105 g/m ²	91 à 105 g/m ² • 10 feuilles
Papier plus épais ^{b c}	Reportez-vous à la section Papier ordinaire	Reportez-vous à la section Papier ordinaire	164 à 220 g/m ² • 50 feuilles de 220 g/m ² Non disponible dans le bac optionnel.	164 à 220 g/m ² • 10 feuilles

Caractéristiques techniques

Type	Taille	Dimensions	Poids/Capacité ^a	
			Bac 1/bac optionnel	Bac polyvalent
Papier fin	Reportez-vous à la section Papier ordinaire	Reportez-vous à la section Papier ordinaire	60 à 70 g/m ² • 250 feuilles de 70 g/m ²	60 à 70 g/m ² • 50 feuilles
Coton, Couleur, Pré-imprimé	Reportez-vous à la section Papier ordinaire	Reportez-vous à la section Papier ordinaire	75 à 90 g/m ² • 250 feuilles de 80 g/m ² Non disponible dans le bac optionnel.	75 à 90 g/m ² • 50 feuilles
Papier recyclé	Reportez-vous à la section Papier ordinaire	Reportez-vous à la section Papier ordinaire	70 à 90 g/m ² • 250 feuilles de 80 g/m ²	70 à 90 g/m ² • 50 feuilles
Transparence	Letter, A4	Reportez-vous à la section Papier ordinaire	138 à 146 g/m ² • 50 feuilles Non disponible dans le bac optionnel.	138 à 146 g/m ² • 10 feuilles
Étiquettes ^d	Letter US, Legal US, US Folio, A4, JIS B5, ISO B5, Executive US, A5	Reportez-vous à la section Papier ordinaire	120 à 150 g/m ² • 50 feuilles Non disponible dans le bac optionnel.	120 à 150 g/m ² • 10 feuilles

Caractéristiques techniques

Type	Taille	Dimensions	Poids/Capacité ^a	
			Bac 1/bac optionnel	Bac polyvalent
Papier cartonné^{b c}	Letter US, Legal US, US Folio, A4, JIS B5, ISO B5, Executive US, A5	Reportez-vous à la section Papier ordinaire	121 à 163 g/m ² <ul style="list-style-type: none"> • 50 feuilles 	121 à 163 g/m ² <ul style="list-style-type: none"> • 10 feuilles <div style="border: 1px solid gray; padding: 5px; margin-top: 10px;">  Les fiches de 3 x 5 sont prises en charge </div>
Papier de luxe	Reportez-vous à la section Papier ordinaire	Reportez-vous à la section Papier ordinaire	105 à 120 g/m ² <ul style="list-style-type: none"> • 50 feuilles 	105 à 120 g/m ² <ul style="list-style-type: none"> • 10 feuilles
Archive, Perforé, Papier à en-tête	Reportez-vous à la section Papier ordinaire	Reportez-vous à la section Papier ordinaire	<ul style="list-style-type: none"> • 250 feuilles 	<ul style="list-style-type: none"> • 50 feuilles

Caractéristiques techniques

Type	Taille	Dimensions	Poids/Capacité ^a	
			Bac 1/bac optionnel	Bac polyvalent
Papier photo brillant ^b	Letter, A4, Carte postale 4x6	Reportez-vous à la section Papier ordinaire	111 à 130 g/m ² pour le bac • Bac 1 : 30 feuilles • Bac optionnel : 50 feuilles	111 à 130 g/m ² • 5 feuilles
		Reportez-vous à la section Papier ordinaire	131 à 175 g/m ² • Bac 1 : 30 feuilles • Bac optionnel : 50 feuilles	131 à 175 g/m ² • 5 feuilles
		Reportez-vous à la section Papier ordinaire	176 à 220 g/m ² • Bac 1 : 30 feuilles • Bac optionnel : 50 feuilles	176 à 220 g/m ² • 5 feuilles
Format minimal (personnalisé)		<ul style="list-style-type: none"> • Bac 1: 98 x 127 mm • Bac optionnel: 148,5 x 210 mm • Bac polyvalent: 76 x 127 mm 	<ul style="list-style-type: none"> • 60 à 220 g/m² pour le bac. • 60 à 163 g/m² 	60 à 220 g/m ²
Format maximal (personnalisé)	216 x 356 mm			

a. La capacité des bacs peut varier en fonction du grammage et de l'épaisseur des supports, ainsi que de l'environnement d'utilisation.

b. Les cartes postales 4 x 6 sont prises en charge pour le bac 1, bac polyvalent.

c. Les cartes de visite (3 x 5) sont prises en charge par le bac polyvalent.

d. Le satinage des étiquettes utilisées dans cette machine est de 100 à 250 (sheffield). Cela équivaut au niveau numérique de satinage.

Caractéristiques techniques

Configuration requise

Microsoft® Windows®

Système d'exploitation	Configuration (recommandée)		
	Processeur	Mémoire vive (RAM)	Espace disque disponible
Windows® XP	Intel® Pentium® III 933 MHz (Pentium IV 1 GHz)	128 Mo (256 Mo)	1,5 Go
Windows Server® 2003	Intel® Pentium® III 933 MHz (Pentium IV 1 GHz)	128 Mo (512 Mo)	1,25 Go à 2 Go
Windows Server® 2008	Intel® Pentium® IV 1 GHz (Pentium IV 2 GHz)	512 Mo (2 Go)	10 Go
Windows Vista®	Intel® Pentium® IV 3 GHz	512 Mo (1 Go)	15 Go
Windows® 7	Processeur Intel® Pentium® IV 1 GHz 32 bits ou 64 bits ou supérieur <ul style="list-style-type: none">• Prise en charge de DirectX® 9 avec 128 Mo de mémoire (pour activer le thème Aero).• Lecteur de DVD-R/W	1 Go (2 Go)	16 Go
Windows Server® 2008 R2	Processeurs Intel® Pentium® IV 1 GHz (x86) ou 1,4 GHz (x64) (2 GHz ou plus rapide)	512 Mo (2 Go)	10 Go
Windows® 8	Processeur Intel® Pentium® IV 1 GHz 32 bits ou 64 bits ou supérieur	2 Go	20 Go
Windows® 8.1	<ul style="list-style-type: none">• Prise en charge de graphiques DirectX® 9 avec 128 Mo de mémoire (pour activer le thème Aero).• Lecteur de DVD-R/W		
Windows Server® 2012	Processeurs Intel® Pentium® IV 1 GHz (x86) ou 1,4 GHz (x64) (2 GHz ou plus rapide)	512 Mo (2 Go)	32 Go
Windows Server® 2012 R2			



- Pour tous les systèmes d'exploitation Windows, Internet Explorer 6.0 ou supérieur doit être installé sur l'ordinateur.
- Les utilisateurs qui disposent des droits d'administrateur peuvent installer le logiciel.
- **Windows Terminal Services** est compatible avec votre appareil.

Caractéristiques techniques

Mac

Système d'exploitation	Configuration (recommandée)		
	Processeur	Mémoire vive (RAM)	Espace disque disponible
Mac OS X 10.5	<ul style="list-style-type: none">• Processeurs Intel®• Processeur 867 MHz ou PowerPC G4/G5 plus rapide	512 Mo (1 Go)	1 Go
Mac OS X 10.6	<ul style="list-style-type: none">• Processeurs Intel®	1 Go (2 Go)	1 Go
Mac OS X 10.7 - 10.9	<ul style="list-style-type: none">• Processeurs Intel®	2 Go	4 Go

Linux

Éléments	Configuration requise
Système d'exploitation	RedHat Enterprise Linux 5, 6 Fedora 11, 12, 13, 14, 15, 16, 17, 18, 19 openSUSE 11.0, 11.1, 11.2, 11.3, 11.4, 12.1, 12.2, 12.3 Ubuntu 10.04, 10.10, 11.04, 11.10, 12.04, 12.10, 13.04 SUSE Linux Enterprise Desktop 10, 11 Debian 5.0, 6.0, 7.0, 7.1 Mint 13, 14 , 15

Caractéristiques techniques

Éléments	Configuration requise
Processeur	Pentium IV 2.4GHz (Intel Core™2)
Mémoire vive (RAM)	512 Mo (1 Go)
Espace disque disponible	1 Go (2 Go)

Unix

Éléments	Configuration requise
Système d'exploitation	Sun Solaris 9, 10, 11 (x86, SPARC) HP-UX 11.0, 11i v1, 11i v2, 11i v3 (PA-RISC, Itanium) IBM AIX 5.1, 5.2, 5.3, 5.4, 6.1 7.1 (PowerPC)
Espace disque disponible	Jusqu'à 100 Mo

Caractéristiques techniques

Environnement réseau



Modèle avec carte réseau et sans fil uniquement (cf. « Fonctionnalités par modèle » à la page 8).

Vous devez configurer les protocoles réseau de l'appareil pour pouvoir l'utiliser comme appareil réseau. Le tableau suivant indique les environnements réseau pris en charge par l'appareil.

Éléments	Caractéristiques techniques
Interface réseau	<ul style="list-style-type: none">• Réseau local câblé Ethernet 10/100/1000 Base TX• Réseau sans fil 802.11 b/g/n
Système d'exploitation réseau	<ul style="list-style-type: none">• Windows® XP, Windows Server® 2003, Windows Vista®, Windows® 7, Windows® 8, Windows Server® 2008 R2• Différents systèmes d'exploitation Linux• Mac OS X 10.5 - 10.9• UNIX OS
Protocoles réseau	<ul style="list-style-type: none">• TCP/IPv4• DHCP, BOOTP• DNS, WINS, Bonjour, SLP, UPnP• Impression TCP/IP standard (RAW), LPR, IPP, WSD, AirPrint, Google Cloud Print, ThinPrint• SNMPv 1/2/3, HTTP, IPsec• TCP/IPv6 (DHCP, DNS, impression TCP/IP standard, LPR, SNMPv 1/2/3, HTTP, IPsec)
Sécurité sans fil	<ul style="list-style-type: none">• Authentification: Système ouvert, Clé partagée, WPA-Entreprise/ Personnel, WPA2-Entreprise/ Personnel• Cryptage: WEP64, WEP128, TKIP, AES

Informations légales

Cet appareil est conçu pour un environnement de travail normal et certifié avec plusieurs déclarations légales.

Avertissement relatif à la sécurité laser

Cette imprimante est certifiée conforme aux spécifications DHHS 21 CFR, chapitre 1, sous-chapitre J pour les produits laser de classe I (1) aux États-Unis, et certifiée dans les autres pays comme un produit laser de classe I, conformément aux spécifications IEC 60825-1 : 2007.

Les produits laser de classe I ne sont pas considérés comme dangereux. Le système laser et l'imprimante sont conçus de manière à interdire tout accès aux rayonnements laser au-dessus d'un niveau de classe I pendant l'exploitation normale, les interventions de maintenance utilisateur, dans les conditions d'utilisation spécifiées.

Avertissement

N'utilisez jamais l'imprimante après avoir retiré le capot protecteur du module laser/scanner. Le faisceau lumineux, bien qu'invisible, pourrait endommager vos yeux.

Lors de l'utilisation de ce produit, vous devez toujours respecter les recommandations de sécurité de base afin de réduire les risques d'incendie, de choc électrique et de blessures corporelles:



CAUTION - CLASS 3B. INVISIBLE LASER RADIATION WHEN OPEN. AVOID EXPOSURE TO THE BEAM.

ATTENTION - CLASSE 3B. RADIATION LASER INVISIBLE EN CAS D'OUVERTURE. EVITER L'EXPOSITION AU FAISCEAU.

GEFAHREN - KLASSE 3B: UNSICHTBARE LASERSTRAHLUNG WENN GEOFFNET. STRAHLENAUSSETZUNG VERMEIDEN.

ATTENZIONE - CLASSE 3B. RADIAZIONI LASER INVISIBILI CON IL DISPOSITIVO APERTO. EVITARE L'ESPOSIZIONE AL RAGGIO.

PRECAUCIÓN - RADIACIÓN LÁSER INVISIBLE DE CLASE 3B PRESENTE AL ABRIR. EVITE LA EXPOSICIÓN AL HAZ.

PERIGO - CLASSE 3B. RADIAÇÃO LASER INVISÍVEL AO ABRIR. EVITE EXPOSIÇÃO DIRECTA AO FEIXE.

GEVAAR - KLASSE 3B. ONZICHTBARE LASERSTRALING INDIEN GEOPEND. VERMIJD BLOOTSTELLING AAN DE STRAAL.

ADVARSEL - KLASSE 3B. USYNLIG LASERSTRÅLING VED ÅBNING. UNNGÅ UDSÆTTELSE FOR STRÅLING.

ADVARSEL - KLASSE 3B. USYNLIG LASERSTRÅLING NÅR DEKSEL ÅPNES. UNNGÅ EKSPONERING FOR STRÅLEN.

VARNING - KLASSE 3B OSYNLIG LASERSTRÅLNING NÅR DENNA DEL ÄR ÖPPNAD. STRÅLEN ÄR FARLIG.

VAROITUS - LUOKAN 3B NÄKYMÄTTÖMÄLLE LASER-SÄTEILYÄ AVATTUNA. VÄLTÄ ALTISTUMISTA SÄTEELLE.

注意 - CLASS 3B. 严禁打开, 以免被不可见激光辐射 泄漏灼伤
주의 - 열리면 등급 3B 비가시 레이저 방사선이 방출됩니다.
광선에 노출을 피하십시오.

Informations légales

Consignes de sécurité relatives à l'ozone



Le taux d'émission d'ozone de ce produit est inférieur à 0,1 ppm. L'ozone étant plus lourd que l'air, conservez le produit dans un endroit bien ventilé.

Économiseur d'énergie



Cette imprimante est dotée d'un dispositif perfectionné d'économie d'énergie réduisant la consommation électrique en période d'inactivité.

Lorsque l'imprimante ne reçoit pas de données pendant un certain temps, la consommation électrique est réduite automatiquement.

ENERGY STAR et la marque ENERGY STAR sont des marques déposées aux États-Unis.

Pour plus d'informations sur le programme ENERGY STAR, reportez-vous au site <http://www.energystar.gov>

Les modèles certifiés ENERGY STAR comporteront une étiquette ENERGY STAR. Vérifiez si votre ordinateur est certifié ENERGY STAR.

Recyclage



Veillez recycler ou jeter les emballages de ce produit en respectant l'environnement.

Chine uniquement

回收和再循环

为了保护环境，我们公司已经为废弃的产品建立了回收和再循环系统。我们会为您无偿提供回收同类废旧产品的服务。当您废弃您正在使用的产品时，请您及时与授权耗材更换中心取得联系，我们会及时为您提供服务。

Site Web : <http://www.samsung.com/cn/support/location/supportServiceLocation.do?page=SERVICE.LOCATION>

Informations légales

Les bons gestes de mise au rebut de ce produit (déchets d'équipements électriques et électroniques)

(Applicable dans les pays à systèmes de collecte distincts)



Ce symbole sur le produit, ses accessoires ou sa documentation indique que ni le produit, ni ses accessoires électroniques usagés (chargeur, casque audio, câble USB, etc.) ne peuvent être jetés avec les autres déchets ménagers. Pour éviter toute atteinte à l'environnement ou à la santé des personnes due à une mise au rebut non contrôlée, veuillez séparer ces éléments des autres déchets et les recycler afin de promouvoir une réutilisation durable des ressources matérielles.

Les particuliers doivent contacter le revendeur chez qui ils ont acheté le produit ou l'administration appropriée pour s'informer sur le lieu et le moyen de recycler ces éléments tout en préservant l'environnement.

Les utilisateurs professionnels doivent contacter leur fournisseur et vérifier les conditions figurant dans le contrat d'achat. Cet appareil et ses accessoires électroniques ne doivent pas être mélangés avec d'autres déchets commerciaux lors de leur mise au rebut.

(États-Unis uniquement)

Mettez les appareils électroniques au rebut via la filière de recyclage approuvée. Pour trouver le centre de recyclage le plus proche, consultez notre site Internet : www.samsung.com/recyclingdirect ou appelez le (877) 278 - 0799

Avertissement Proposition 65 de l'État de Californie (États-Unis uniquement)

The California Safe Drinking Water and Toxic Enforcement Act requires the Governor of California to publish a list of chemicals known to the State of California to cause cancer or reproductive toxicity and requires businesses to warn of potential exposure to such chemicals.

WARNING: This product contains chemicals known to the State of California to cause cancer, birth defects or other reproductive harm.
This appliance can cause low-level exposure to the chemicals, which can be minimized by operating the appliance in a well ventilated area.

Informations légales

Émissions radioélectriques

Réglementation FCC

Cet appareil est conforme à l'alinéa 15 de la réglementation FCC. Son exploitation ou utilisation est sujette aux deux conditions suivantes:

- Cet appareil ne doit pas provoquer d'interférences nuisibles.
- Cet appareil doit accepter toute interférence reçue, y compris celles pouvant provoquer un fonctionnement indésirable.

Ce matériel a été testé et satisfait aux limites s'appliquant aux appareils numériques de classe B, en vertu des dispositions de l'alinéa 15 de la réglementation FCC. Ces limites visent à assurer une protection raisonnable contre les interférences nuisibles en zone résidentielle. Cet appareil génère, utilise et peut émettre de hautes fréquences radio et, s'il n'est pas installé et utilisé conformément aux instructions, peut provoquer des interférences dans les communications radio. Il est toutefois possible que son utilisation dans une installation particulière génère des interférences. Le cas échéant, l'utilisateur devra faire le nécessaire pour les éliminer et prendra toutes les dépenses afférentes à sa charge. Si cet appareil provoque des interférences sur la réception radio ou télévision lors de sa mise sous tension et hors tension, essayez de résoudre le problème en adoptant l'une des mesures suivantes:

- Réorientez ou repositionnez l'antenne de réception.
- Éloignez l'équipement du récepteur.

- Branchez l'appareil sur une prise différente de celle du récepteur.
- Consultez votre distributeur ou un technicien radio/télévision qualifié pour obtenir de l'aide.



Tout changement ou modification effectué sans l'accord exprès du fabricant pourrait annuler la capacité de l'utilisateur à utiliser cet équipement.

Réglementations canadiennes relatives aux interférences radio

Cet appareil numérique ne dépasse pas les limites de Classe B pour les émissions de parasites radio par des appareils numériques, telles que définies dans la norme sur les équipements provoquant des interférences intitulée « Digital Apparatus », ICES-003 de l'Industry and Science Canada.

Cet appareil numérique respecte les limites de bruits radioélectriques applicables aux appareils numériques de Classe B prescrites dans la norme sur le matériel brouilleur : « Appareils Numériques », ICES-003 édictée par l'Industrie et Sciences Canada.

Informations légales

États-Unis

Commission Fédérale des Télécommunications (Federal Communications Commission, FCC)

Réglementation FCC alinéa 15 sur les émetteurs intentionnels

Votre imprimante est susceptible de comporter des équipements à radiofréquences basse puissance (pour les communications sans fil) fonctionnant dans la bande des 2,4 GHz et destinés aux réseaux locaux radioélectriques. Cette section est applicable uniquement en présence de ces appareils. Reportez-vous à l'étiquette des spécifications techniques pour vérifier la présence de tels équipements sans fil.

Les périphériques sans fil de votre système sont homologués uniquement pour être utilisés aux États-Unis d'Amérique si un numéro d'ID FCC se trouve sur l'étiquette du système.

La FCC conseille de conserver un écart minimal de 20 cm entre l'équipement sans fil et l'utilisateur (membres non inclus). Cette distance de 20 cm doit être respectée lorsque l'équipement sans fil est sous tension. La puissance d'émission du (ou des) périphérique(s) sans fil éventuellement intégrés à votre imprimante est largement inférieure aux limites d'exposition aux champs RF définies par la FCC.

Cet émetteur ne doit pas être installé ou utilisé conjointement avec tout autre type d'antenne ou d'émetteur.

L'utilisation de cet équipement est soumise aux deux conditions suivantes: (1) il ne doit pas occasionner d'interférences susceptibles de présenter un danger, et (2) il doit pouvoir capter toutes les interférences reçues, même si celles-ci sont de nature à entraîner son dysfonctionnement.



Les appareils sans fil ne peuvent pas être réparés par l'utilisateur. Ne leur apportez aucune sorte de modification. Toute modification apportée à un appareil sans fil annule l'autorisation de l'utiliser. Contactez le fabricant pour toute modification.

Déclaration de la FCC pour l'utilisation du réseau sans fil :



Lors de l'installation et de l'utilisation de cette combinaison d'émetteur et d'antenne la limite d'exposition aux fréquences radio de 1 mW/cm^2 peut être dépassée à proximité de l'antenne. Par conséquent, l'utilisateur doit en permanence garder une distance minimale de 20 cm entre lui et l'antenne. Cet appareil ne peut pas être à proximité d'une autre combinaison d'émetteur et d'antenne de transmission.

Informations légales

Russie / Kazakhstan / Biélorussie uniquement



Изготовитель: «Самсунг Электроникс Ко., Лтд.»
(Мэтан-донг) 129, Самсунг-ро, Енгтонг-гу, г. Сувон, Кёнги-до, Республика Корея
Импортер: ООО «Самсунг Электроникс Рус Компани»
Адрес: 125009, г. Москва, ул. Воздвиженка 10

Самсунг Электроникс Ко. Лтд
(Мэтан-донг) 129, Самсунг-ро, Енгтонг-гу, Сувон қ., Кёнги-до, Корея Республикасы
«САМСУНГ ЭЛЕКТРОНИКС КЗ ЭНД ЦЕНТРАЛ ЭЙЖА» ЖШС
Заңды мекен-жайы:Қазақстан Республикасы, Алматы қ., Өл-Фараби даңғылы, 36, 3,4-қабаттар

Allemagne uniquement

Das Gerät ist nicht für die Benutzung am Bildschirmarbeitsplatz gemäß Bildschirmarbeitsverordnung vorgesehen.

Turquie uniquement

- **RoHS**

EEE Yönetmeliğine Uygundur.
This EEE is compliant with RoHS.

- Bu ürünün ortalama yaşam süresi 7 yıl, garanti süresi 2 yıldır.

Thaïlande uniquement

Ce matériel de télécommunications est conforme aux exigences techniques de la NTC.

Remplacement de la prise (Royaume-Uni uniquement)

Important

Les fils électriques de cet appareil sont équipés d'une fiche électrique standard de 13 A (BS 1363) et d'un fusible de 13 A. Lorsque vous changez ou examinez le fusible, vous devez replacer le fusible de 13 A approprié. Vous devez ensuite replacer le capuchon du fusible. Si vous avez perdu le capuchon du fusible, n'utilisez pas la prise avant d'avoir remplacé un autre capuchon.

Prenez contact avec le détaillant qui vous a vendu l'appareil.

La fiche électrique la plus utilisée au Royaume-Uni est la prise de 13 A. Cependant, certains bâtiments (particulièrement les plus anciens) ne disposent pas de prises de courant de 13 A. Vous devez alors vous procurer un adaptateur approprié. Ne retirez pas la fiche moulée d'origine.

Informations légales



Si la fiche monocoque est sectionnée, débarrassez-vous en immédiatement. Il n'est pas possible de la réparer et vous risqueriez de recevoir une décharge électrique si vous la branchez dans une prise.

Avertissement important:



Cet appareil doit être mis à la terre.

Le code de couleurs suivant est appliqué aux fils des branchements électriques:

- **Vert et jaune:** terre
- **Bleu:** Neutre
- **Brun:** Phase

Si les fils de votre système électrique ne correspondent pas aux couleurs indiquées sur la fiche, procédez comme suit:

Connectez le fil vert et jaune à la broche portant la lettre « E », le symbole de mise à la terre, la couleur verte ou les couleurs jaune et verte.

Connectez le fil bleu à la broche signalée par la lettre « N » (neutre) ou par la couleur noire.

Connectez le fil marron à la broche signalée par la lettre « L » ou par la couleur rouge.

Un fusible de 13 A doit être présent dans la fiche, dans l'adaptateur ou sur le tableau électrique.

Déclaration de conformité (pays de la CE)

Approbations et certifications



Par la présente, Samsung Electronics déclare que cette [C2620x series] est conforme aux exigences essentielles et autres dispositions pertinentes de la Directive R&TTE 1999/5/CE.

La déclaration de conformité est consultable à l'adresse www.samsung.com, allez dans Assistance > Téléchargements et saisissez le nom de votre imprimante multifonction (MFP) pour rechercher l'EuDoC.

01.01.1995: directive 2006/95/EC du Conseil de l'UE, harmonisation des lois des États membres relatives aux équipements basse tension.

01.01.1996: directive 2004/108/EC du Conseil de l'UE, harmonisation des lois des États membres relatives à la compatibilité électromagnétique.

09.03.1999: directive 1999/5/EC relative à la conformité des équipements radios et des terminaux de télécommunications. Vous pouvez vous procurer le texte complet de la déclaration, décrivant en détail ces différentes directives et les normes correspondantes, auprès de votre distributeur Samsung Electronics Co., Ltd.

Informations légales

Certification EC

Certification conforme à la directive 1999/5/EC relative aux équipements radios et aux terminaux de télécommunications (FAX)

Cet appareil Samsung a été auto-certifié par Samsung pour une connexion à un terminal unique pan-européenne au réseau téléphonique commuté public réseau téléphonique public (RTCP) analogique, conformément à la directive 1999/5/EC. Cet appareil a été conçu pour fonctionner avec les RTCP nationaux et les PBX des pays européens :

si vous rencontrez des problèmes, contactez tout d'abord le laboratoire qualité européen de Samsung Electronics Co., Ltd.

Cet appareil a été testé pour s'assurer de sa conformité avec la norme TBR21. Pour aider à l'utilisation d'un terminal conforme à cette norme, le European Telecommunication Standards Institute (ETSI) a publié un document consultatif (EG 201 121) qui contient des notes et des exigences supplémentaires pour assurer la compatibilité du réseau avec les terminaux utilisant la norme TBR21. L'appareil a été conçu en suivant toutes les notes consultatives pertinentes de ce document et il est parfaitement conforme avec ces dernières.

Approbation européenne relative aux équipements radioélectriques (pour les produits comportant des équipements radio homologués par l'UE)

Cette imprimante est susceptible de comporter des équipements à radiofréquences basse puissance (pour les communications sans fil) fonctionnant dans la bande des 2,4/5 GHz et destinés à un usage personnel ou professionnel. Cette section est applicable uniquement en présence de ces appareils. Reportez-vous à l'étiquette des spécifications techniques pour vérifier la présence de tels équipements sans fil.



Les appareils sans fil de votre système sont homologués uniquement pour l'Union Européenne ou les régions associées si la marque CE figure sur l'étiquette du système.

La puissance de sortie de l'appareil ou des appareils sans fil pouvant être présents dans votre imprimante est bien en dessous des limites d'exposition aux RF déterminées par la Commission européenne dans la directive R&TTE.

États européens ayant obtenu l'approbation pour la technologie sans-fil:

Membres de l'Union européenne

Informations légales

Pays européens ayant émis des restrictions:

EU

Pays de l'AELE et de l'EEE

Pas de limitations à l'heure actuelle

Règles de conformité

Conseils relatifs à l'utilisation d'équipements sans fil

Votre imprimante est susceptible de comporter des équipements à radiofréquences basse puissance (pour les communications sans fil) fonctionnant dans la bande des 2,4 GHz et destinés aux réseaux locaux radioélectriques. La section ci-dessous donne un aperçu général des éléments à prendre en considération lors de l'utilisation d'équipements sans fil.

Les limitations supplémentaires, les avertissements et les mesures de précaution spécifiques à certains pays sont indiquées dans les sections de ces pays (ou les sections de leur groupe de pays). Les périphériques sans fil de votre système sont homologués uniquement pour être utilisés dans les pays identifiés par la marque d'homologation pour les fréquences radio sur l'étiquette d'évaluation du système. Si le pays dans lequel vous allez utiliser le périphérique sans fil n'est pas répertorié, contactez l'agence d'homologation des fréquences radio la plus proche pour satisfaire aux normes imposées. Les appareils sans fil font l'objet d'une réglementation stricte, et leur utilisation peut ne pas être autorisée.

La puissance d'émission du ou des périphériques sans fil éventuellement intégrés à votre imprimante est largement inférieure aux limites actuelles d'exposition aux champs RF. Les équipements sans fil (susceptibles de figurer dans votre imprimante) émettant beaucoup moins d'énergie que ce que les normes et les recommandations en matière de sécurité n'exigent, le fabricant estime que ces équipements ne présentent aucun danger pour l'utilisateur. Quel que soit le niveau de puissance, il convient d'éviter au maximum les contacts humains pendant l'utilisation normale de l'appareil.

Il est conseillé de conserver un écart minimal de 20 cm entre l'équipement sans fil et l'utilisateur (membres non inclus). Cette distance de 20 cm doit être respectée lorsque l'équipement sans fil est sous tension et émet.

Cet émetteur ne doit pas être installé ou utilisé conjointement avec tout autre type d'antenne ou d'émetteur.

Dans certains cas, les équipements sans fil font l'objet de restrictions. Des exemples de restrictions fréquentes sont indiqués ci-dessous:

Informations légales



Les communications sans fil par fréquence radio peuvent créer des interférences avec les équipements des avions commerciaux. Actuellement, les règlements en vigueur dans les compagnies aériennes imposent d'éteindre les équipements sans fil pendant les vols. Les périphériques de communication IEEE 802.11 (également connu sous le nom Ethernet sans fil) et Bluetooth sont des exemples de périphériques permettant la communication sans fil.



Dans les environnements où le risque d'interférences avec d'autres équipements ou services est néfaste ou considéré comme néfaste, l'utilisation d'appareils sans fil peut être limitée ou interdite. Parmi ces environnements, on compte notamment les aéroports, les hôpitaux et les lieux dont l'atmosphère est chargée d'oxygène ou de gaz inflammable. Lorsque vous vous trouvez dans un environnement où vous n'êtes pas sûr de pouvoir utiliser un appareil sans fil, demandez aux autorités compétentes l'autorisation d'allumer ou d'utiliser votre appareil sans fil.



Chaque pays a mis en place des restrictions différentes pour l'utilisation d'appareils sans fil. Étant donné que votre système est équipé d'un appareil sans fil, vérifiez avant votre départ auprès de l'autorité d'approbation des fréquences radio la plus proche s'il existe des restrictions d'utilisation pour les appareils sans fil dans le pays de destination.



Si votre système vous a été fourni avec un appareil sans fil intégré, n'utilisez pas cet appareil sans fil tant que tous les capots et protections ne sont pas installés, et que l'appareil n'est pas complètement assemblé.



Les appareils sans fil ne peuvent pas être réparés par l'utilisateur. Ne leur apportez aucune sorte de modification. Toute modification apportée à un appareil sans fil annule l'autorisation de l'utiliser. Contactez le fabricant pour toute modification.



Utilisez uniquement les pilotes autorisés pour le pays dans lequel l'appareil sera utilisé. Pour plus d'informations, reportez-vous au kit de restauration système du fabricant ou contactez le support technique du fabricant.

Informations légales

Chine uniquement

产品中有害有害物质或元素的名称及含量

部件名称	有毒有害物质或元素					
	铅 (Pb)	汞 (Hg)	镉 (Cd)	六价铬 (Cr ⁶⁺)	多溴联苯 (PBB)	多溴联苯醚 (PBDE)
塑料	○	○	○	○	○	○
金属 (机箱)	X	○	○	○	○	○
印刷电路部件 (PCA)	X	○	○	○	○	○
电缆 / 连接器	X	○	○	○	○	○
电源设备	X	○	○	○	○	○
电源线	X	○	○	○	○	○
机械部件	X	○	○	○	○	○
卡盒部件	X	○	○	○	○	○
定影部件	X	○	○	○	○	○
扫描仪部件 - CCD (如果有)	X	X	○	○	○	○
扫描仪部件 - 其它 (如果有)	X	○	○	○	○	○
印刷电路板部件 (PBA)	X	○	○	○	○	○
墨粉	○	○	○	○	○	○
滚筒	○	○	○	○	○	○

○：表示该有毒有害物质在该部件所有均质材料中的含量均在 SJ/T 11363-2006 标准规定的限量要求以下。

×：表示该有毒有害物质至少在该部件的某一均质材料中的含量超出 SJ/T 11363-2006 标准规定的限量要求。

以上表为目前本产品含有有毒有害物质的信息。本信息由本公司的配套厂家提供，经本公司审核后而做成，本产品的部分部件含有有毒有害物质，这些部件是在现有科学技术水平下暂时无可替代物质，但三星电子将会一直为满足 SJ/T 11363-2006 标准而做不懈的努力。

Copyright

© 2014 Samsung Electronics Co., Ltd. Tous droits réservés.

Le présent Mode d'emploi n'est fourni qu'à titre informatif. Toutes les informations communiquées ci-après sont susceptibles d'être modifiées sans préavis.

Samsung Electronics ne saurait être tenu responsable des dommages, directs ou indirects, consécutifs ou relatifs à l'utilisation de ce mode d'emploi.

- Samsung et le logo Samsung sont des marques commerciales de Samsung Electronics Co., Ltd.
- Microsoft, Windows, Windows Vista, Windows 7, Windows 8 et Windows Server 2008 R2 sont des marques déposées ou des marques commerciales de Microsoft Corporation.
- Google, Picasa, Google Docs, Android et Gmail sont des marques déposées ou des marques commerciales de Google Inc.
- Google Cloud Print est une marque commerciale de Google Inc.
- iPad, iPhone, iPod touch, Mac et Mac OS sont des marques commerciales Apple Inc., déposées aux États-Unis et dans d'autres pays. AirPrint et le logo AirPrint logo sont des marques commerciales d'Apple Inc.
- Les autres noms de produit et de marque sont des marques commerciales de leurs propriétaires respectifs (sociétés ou organisations).

Reportez-vous au fichier « **LICENSE.txt** » sur le CD-ROM fourni pour les informations de licence open source.

REV. 1.00

Mode d'emploi

Samsung Printer **ProXpress**

C262x series

AVANCÉ

Ce guide donne des informations sur l'installation, la configuration avancée, le fonctionnement et le dépannage dans différents systèmes d'exploitation.

Certaines fonctions peuvent ne pas être disponibles selon le modèle ou le pays.

BASIQUE

Ce guide fournit des informations relatives à l'installation, au fonctionnement de base et au dépannage sous Windows.



1. Installation des logiciels

Installation sous Mac	132
Réinstallation sous Mac	133
Installation sous Linux	134
Réinstallation sous Linux	135



2. Utilisation d'un appareil connecté au réseau

Programmes réseau utiles	137
Configuration d'un réseau câblé	138
Installation du pilote sur le réseau	142
Configuration IPv6	151
Configuration du réseau sans fil	154
Samsung Mobile Print	174
Utilisation de la fonction NFC	175
AirPrint	179
Google Cloud Print™	181



3. Menus de configuration utiles

Informations	187
Mise en page	188
papier	189
Graphiques	190
Config systeme	191
Émulation	196
Réseau	197
Configuration de l'administration	200
Éco	202
USB direct	203
État de la tâche	204
Compteur	205
Aide	206



4. Fonctions spéciales

Réglage de l'altitude	208
Présentation du clavier contextuel	209
Fonctions d'impression	210
Utilisation de l'Utilitaire d'impression directe	227

Impression sur Mac	229	Problèmes de qualité d'impression	266
Impression Linux	231	Problèmes concernant le système d'exploitation	274
Impression Unix	233		
Utilisation des fonctions du périphérique optionnel	235		



5. Outils de gestion utiles

Accéder aux outils de gestion	237
Easy Capture Manager	238
Samsung AnyWeb Print	239
Samsung Easy Color Manager	240
Easy Eco Driver	241
Utilisation de l'alerte SyncThru™ Web Service	242
Utilisation de Samsung Easy Printer Manager	246
Utilisation de Etat de l'imprimante Samsung	249
Utilisation de Samsung Printer Experience	251



6. Dépannage

Problèmes d'alimentation papier	259
Problèmes d'alimentation et de connexion des câbles	260
Problèmes d'impression	261



1. Installation des logiciels

Ce chapitre donne des instructions pour l'installation de logiciels essentiels et utiles pour l'utilisation dans l'environnement où l'appareil est connecté via un câble. Un appareil local est un appareil directement connecté à votre ordinateur à l'aide du câble. Si votre appareil est relié à un réseau, ignorez les étapes suivantes et passez à l'installation du pilote de l'appareil connecté à un réseau (voir « Installation du pilote sur le réseau » à la page 142).

- **Installation sous Mac** **132**
- **Réinstallation sous Mac** **133**
- **Installation sous Linux** **134**
- **Réinstallation sous Linux** **135**



- Si vous utilisez un système d'exploitation Windows, reportez-vous au guide de base pour installer le pilote de l'appareil (voir « Installation locale du pilote » à la page 24).
- Utilisez uniquement un câble USB ne dépassant pas 3 m.

Installation sous Mac

- 1 Assurez-vous que l'appareil est connecté à votre ordinateur et qu'il est sous tension.
- 2 Insérez le CD de logiciels fourni dans le lecteur.

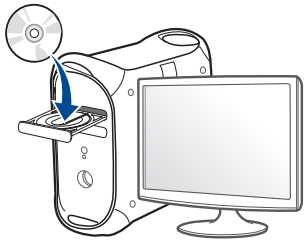

- 3 Double-cliquez sur l'icône CD-ROM qui apparaît sur le bureau du Mac.
 - Pour Mac OS X 10.8, double-cliquez sur le CD-ROM qui apparaît sur **Outil de recherche**.
- 4 Double-cliquez sur le dossier **MAC_Installer** > icône **Installer OS X**.
- 5 Cliquez sur **Continuer**.
- 6 Lisez le contrat de licence et cliquez sur **Continuer**.
- 7 Cliquez sur **Accepter** pour accepter le contrat de licence.
- 8 Cliquez sur **Installer**. Tous les composants nécessaires aux opérations de l'appareil seront installés.

Si vous sélectionnez **Personnaliser**, vous pouvez choisir les composants individuels à installer.

- 9 Entrez le mot de passe et cliquez sur **OK** (ou **Installer le logiciel**).
- 10 Sélectionnez **Connexion USB de l'imprimante** sur le **Type de connexion de l'imprimante** et cliquez sur **Continuer**.
- 11 Cliquez sur le bouton **Ajouter une imprimante** pour sélectionner votre imprimante et l'ajouter à la liste des imprimantes.
- 12 Cliquez sur **Continuer**.
- 13 Une fois l'installation terminée, cliquez sur **Fermer**.

Réinstallation sous Mac

Si le pilote d'impression ne fonctionne pas correctement, désinstallez-le et réinstallez-le.

- 1 Ouvrez le dossier **Applications** > **Samsung** > **Désinstallateur du logiciel de l'imprimante**.
- 2 Pour désinstaller le logiciel de l'imprimante, cliquez sur **Continuer**.
- 3 Cochez le programme que vous souhaitez désinstaller et cliquez sur **Désinstaller**.
- 4 Saisissez le mot de passe et cliquez sur **OK**.
- 5 Une fois la désinstallation terminée, cliquez sur **Fermer**.



Si un appareil a déjà été ajouté, supprimez-le dans **Configuration d'imprimante** ou **Imprimantes et fax**.

Installation sous Linux

Vous devez télécharger les progiciels Linux sur le site Web Samsung pour installer le logiciel d'impression (<http://www.samsung.com> > Rechercher votre produit > Assistance ou Téléchargements).

Installation du Unified Linux Driver



Vous devez vous connecter en tant que super-utilisateur (root) pour installer le pilote de l'appareil. Si vous ne disposez pas du statut de super-utilisateur, contactez votre administrateur système.

- 1 Assurez-vous que l'appareil est connecté à votre ordinateur et qu'il est sous tension.
- 2 Copiez le paquet **Unified Linux Driver** sur votre système.
- 3 Ouvrez le programme Terminal et accédez au dossier dans lequel vous avez copié le paquet.
- 4 Extrayez le paquet.
- 5 Allez dans le dossier **uld**.
- 6 Exécutez la commande « **./install.sh** » (si vous n'êtes pas connecté en tant que racine, exécutez la commande avec « **sudo** » en tant que « **sudo ./install.sh** »)

- 7 Continuez l'installation.
- 8 Une fois l'installation terminée, lancez l'utilitaire d'impression (Allez dans **System > Administration > Printing** ou exécutez la commande « **system-config-printer** » dans le programme Terminal).
- 9 Cliquez sur la touche **Add**.
- 10 Sélectionnez votre imprimante.
- 11 Cliquez sur le bouton **Forward** et ajoutez-la à votre système.

Réinstallation sous Linux

Si le pilote d'impression ne fonctionne pas correctement, désinstallez-le et réinstallez-le.

- 1 Ouvrez le programme **Terminal**.
- 2 Accédez au dossier **uld** extrait du paquet **Unified Linux Driver**.
- 3 Exécutez la commande "**./uninstall.sh**" (si vous n'êtes pas connecté en tant que racine, exécutez la commande avec « **sudo** » en tant que « **sudo ./uninstall.sh** »)
- 4 Continuez la désinstallation.



2. Utilisation d'un appareil connecté au réseau

Ce chapitre vous guide pas à pas dans la procédure de paramétrage d'un appareil connecté à un réseau et du logiciel.

- **Programmes réseau utiles** 137
- **Configuration d'un réseau câblé** 138
- **Installation du pilote sur le réseau** 142
- **Configuration IPv6** 151
- **Configuration du réseau sans fil** 154
- **Samsung Mobile Print** 174
- **Utilisation de la fonction NFC** 175
- **AirPrint** 179
- **Google Cloud Print™** 181

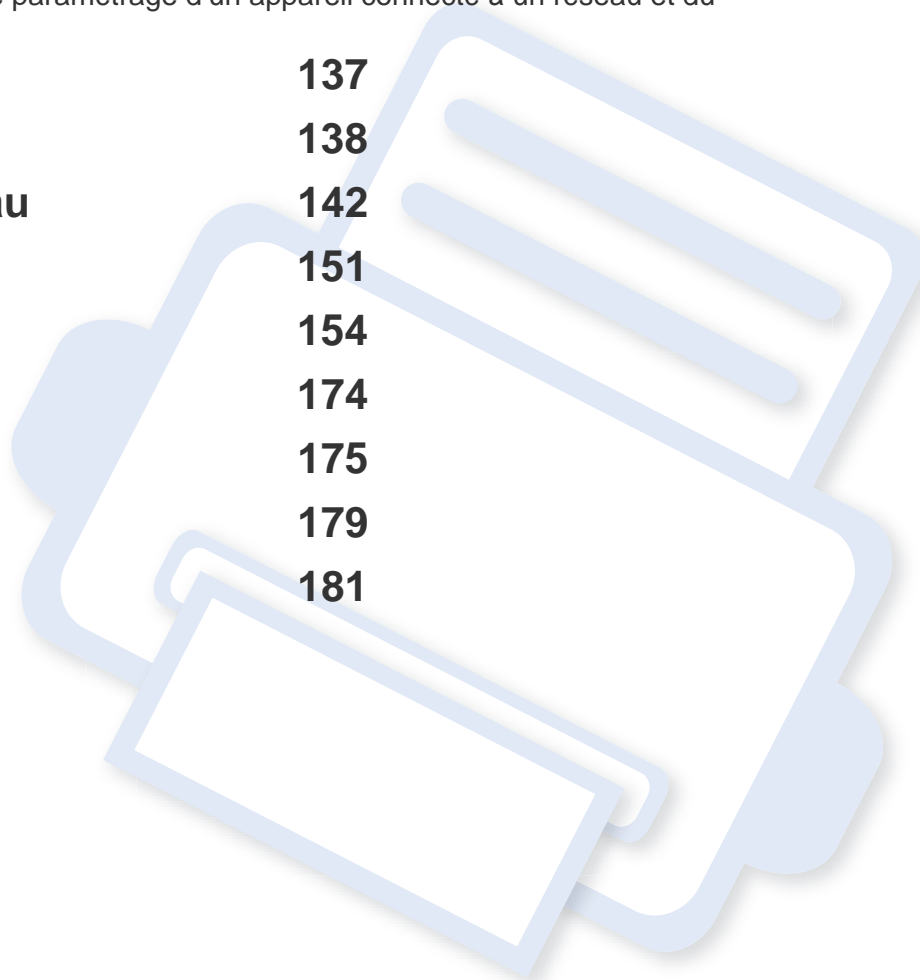

Programmes réseau utiles

Il existe plusieurs programmes disponibles pour configurer facilement les paramètres réseau dans un environnement réseau. Pour l'administrateur réseau particulièrement, il est possible de gérer plusieurs appareils sur le réseau.



- Avant d'utiliser les programmes ci-dessous, définissez d'abord l'adresse IP.
- Certains composants et fonctions en option peuvent être indisponibles en fonction du modèle ou du pays (voir « Fonctionnalités par modèle » à la page 8).

SyncThru™ Web Service

Le serveur Web intégré à votre périphérique réseau vous permet d'effectuer les tâches suivantes (voir « Utilisation de l'alerte SyncThru™ Web Service » à la page 242).

- Vérifier les informations et l'état des consommables.
- Personnaliser les paramètres de l'appareil.
- Définir l'option de notification par e-mail. Lorsque vous configurez cette option, l'état de l'appareil (cartouche de toner vide ou erreur de l'appareil) sera envoyé automatiquement à l'e-mail d'un individu défini.
- Définir les paramètres réseau nécessaires à la connexion de l'appareil à divers environnements réseau.

SyncThru™ Web Admin Service

Solution Web de gestion de parc d'appareils destinée aux administrateurs réseau. SyncThru™ Web Admin Service permet de gérer efficacement les périphériques réseau, de les surveiller à distance et de les dépanner depuis n'importe quel site disposant d'un accès au réseau Intranet de l'entreprise.

- Téléchargez ce programme sur le site Internet de Samsung (<http://www.samsung.com> >rechercher votre produit > Assistance ou Téléchargements).

Configuration d'un réseau câblé SetIP

Cet utilitaire vous permet de sélectionner une interface réseau et de configurer manuellement les adresses IP à utiliser avec le protocole TCP/IP.

- voir « Définition d'adresse IPv4 à l'aide du programme SetIP (Windows) » à la page 138.
- voir « Définition d'adresse IPv4 à l'aide du programme SetIP (Mac) » à la page 139.
- voir « Définition d'adresse IPv4 à l'aide du programme SetIP (Linux) » à la page 140.





- Si l'appareil ne prend pas en charge le port réseau, il ne pourra pas utiliser cette fonction (voir « Vue arrière » à la page 21).
- TCP/IPv6 n'est pas pris en charge par ce programme.

Configuration d'un réseau câblé

Impression d'un rapport de configuration réseau

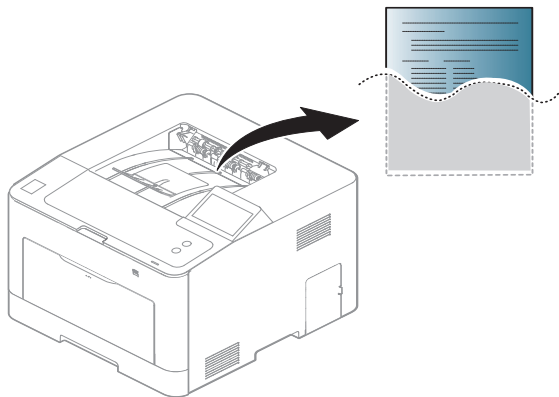
Vous pouvez imprimer un **Rapport de configuration réseau** avec les paramètres réseau actuels de l'appareil à partir du panneau de commande. Cela vous aidera à configurer un réseau.



Touchez  (**Configurat**) sur l'écran tactile et sélectionnez **Réseau > Configuration réseau**.

Ce **Journal de configuration réseau** permet de déterminer l'adresse MAC et l'adresse IP de votre appareil.

Par exemple:

- Adresse MAC: 00:15:99:41:A2:78
- Adresse IP: 169.254.192.192

Création d'une adresse IP



- Si l'appareil ne prend pas en charge l'interface réseau, il ne pourra pas utiliser cette fonction (voir « Vue arrière » à la page 21).
- TCP/IPv6 n'est pas pris en charge par ce programme.

Commencez par créer une adresse IP pour l'impression et la gestion réseau. Dans la plupart des cas, une nouvelle adresse IP est attribuée automatiquement par un serveur DHCP (serveur de protocole DHCP) situé sur le réseau.

Définition d'adresse IPv4 à l'aide du programme SetIP (Windows)

Avant d'utiliser le programme SetIP, désactivez le pare-feu de l'ordinateur dans **Panneau de configuration > Centre de sécurité > Pare-feu Windows**.



Les instructions suivantes peuvent être différentes pour votre modèle.

Configuration d'un réseau câblé

- 1 Téléchargez le logiciel à partir du site web de Samsung, ensuite, extrayez et installez-le : (<http://www.samsung.com> > rechercher votre produit > Assistance ou Téléchargements).
- 2 Suivez les instructions affichées dans la fenêtre d'installation.
- 3 Connectez l'appareil au réseau avec un câble réseau.
- 4 Mettez l'appareil sous tension.
- 5 À partir du menu **Démarrer** de Windows, sélectionnez **Tous les programmes** > **Samsung Printers** > **SetIP** > **SetIP**.
- 6 Cliquez sur l'icône  (la troisième en partant de la gauche) dans la fenêtre SetIP pour ouvrir la fenêtre de configuration TCP/IP.
- 7 Saisissez les nouvelles informations de l'appareil dans la fenêtre de configuration. dans un intranet d'entreprise, ces informations peuvent devoir être affectées par un gestionnaire du réseau avant de poursuivre.

 Recherchez l'adresse MAC de l'appareil dans le **Rapport de configuration réseau** (voir « Impression d'un rapport de configuration réseau » à la page 138) et saisissez-la sans les deux-points (:). Par exemple, 00:15:99:29:51:A8 devient 0015992951A8.

- 8 Cliquez sur **Appliquer**, puis cliquez sur **OK**. L'appareil imprimera automatiquement le **rapport de configuration réseau**. Vérifiez que tous les paramètres sont corrects.

Définition d'adresse IPv4 à l'aide du programme SetIP (Mac)

Avant d'utiliser le programme SetIP, désactivez le pare-feu de l'ordinateur dans **Préférences système** > **Sécurité** (ou **Securite et confidentialite**) > **Pare-feu**.



Les instructions suivantes peuvent varier selon le modèle.

- 1 Connectez l'appareil au réseau avec un câble réseau.
- 2 Insérez le CD de logiciels fourni dans le lecteur.

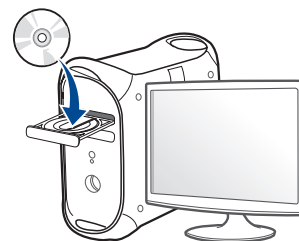

- 3 Double-cliquez sur l'icône CD-ROM qui apparaît sur le bureau du Mac.
 - Pour Mac OS X 10.8, double-cliquez sur le CD-ROM qui apparaît sur Finder.
- 4 Double-cliquez sur le dossier **MAC_Installer** > icône **Installer OS X**.
- 5 Cliquez sur **Continuer**.

Configuration d'un réseau câblé

- 6 Lisez le contrat de licence et cliquez sur **Continuer**.
- 7 Cliquez sur **Accepter** pour accepter le contrat de licence.
- 8 Cliquez sur **Installer**. Tous les composants nécessaires aux opérations de l'appareil seront installés.

Si vous sélectionnez **Personnaliser**, vous pouvez choisir les composants individuels à installer.
- 9 Entrez le mot de passe et cliquez sur **OK** (ou **Installer le logiciel**).
- 10 Lorsqu'un message avertissant de la fermeture de toutes les applications en cours d'exécution sur votre ordinateur apparaît, cliquez sur **Continuer**.
- 11 Sélectionnez **Imprimante connectée au réseau (Câblé ou Sans fil)** sous **Type de connexion d'imprimante** et cliquez sur le bouton **Configurer l'adresse IP**.
- 12 Cliquez sur l'icône  (la troisième en partant de la gauche) dans la fenêtre SetIP pour ouvrir la fenêtre de configuration TCP/IP.
- 13 Saisissez les nouvelles informations de l'appareil dans la fenêtre de configuration. dans un intranet d'entreprise, ces informations peuvent devoir être affectées par un gestionnaire du réseau avant de poursuivre.



Recherchez l'adresse MAC de l'appareil dans le **Rapport de configuration réseau** (voir « Impression d'un rapport de configuration réseau » à la page 138) et saisissez-la sans les deux-points (:). Par exemple, 00:15:99:29:51:A8 devient 0015992951A8.

- 14 Cliquez sur **Appliquer**, puis cliquez sur **OK**. L'appareil imprimera automatiquement le **rapport de configuration réseau**. Vérifiez que tous les paramètres sont corrects.

Définition d'adresse IPv4 à l'aide du programme SetIP (Linux)

Avant d'utiliser le programme SetIP, désactivez le pare-feu de l'ordinateur dans **System Preferences** ou **Administrator**.



Les instructions suivantes peuvent varier selon le modèle ou les systèmes d'exploitation.

- 1 Téléchargez le programme SetIP depuis le site web Samsung et extrayez-le.
- 2 Double-cliquez sur le fichier **SetIPApplet.html** dans le dossier **cdroot/Linux/noarch/at_opt/share/utls**.
- 3 Cliquez pour ouvrir la fenêtre de configuration TCP/IP.

Configuration d'un réseau câblé

- 4 Saisissez les nouvelles informations de l'appareil dans la fenêtre de configuration. dans un intranet d'entreprise, ces informations peuvent devoir être affectées par un gestionnaire du réseau avant de poursuivre.



Recherchez l'adresse MAC de l'appareil dans le **Rapport de configuration réseau** (voir « Impression d'un rapport de configuration réseau » à la page 138) et saisissez-la sans les deux-points (:). Par exemple, 00:15:99:29:51:A8 devient 0015992951A8.

- 5 L'appareil imprimera automatiquement le **rapport de configuration réseau**.

Installation du pilote sur le réseau



- Certains composants et fonctions en option peuvent être indisponibles en fonction du modèle ou du pays (voir « Fonctionnalités par modèle » à la page 8).
- Si l'appareil ne prend pas en charge l'interface réseau, il ne pourra pas utiliser cette fonction (voir « Vue arrière » à la page 21).
- Vous pouvez installer le pilote d'imprimante et le logiciel d'impression en insérant le CD du logiciel dans votre lecteur CD-ROM. Pour Windows, sélectionnez le pilote d'imprimante et le logiciel d'impression dans la fenêtre **Sélectionnez les logiciels et utilitaires à installer.** .

Windows



Il est possible que le pare-feu bloque la communication réseau. Avant de connecter le périphérique au réseau, désactivez le pare-feu de votre ordinateur.

- 1 Assurez-vous que l'appareil est connecté au réseau et qu'il est sous tension. L'adresse IP de votre appareil doit également avoir été définie (voir « Création d'une adresse IP » à la page 138).

- 2 Insérez le CD de logiciels fourni dans le lecteur.

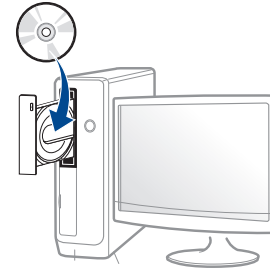

Si la fenêtre d'installation n'apparaît pas, cliquez sur **Démarrer** > **Tous les programmes** > **Accessoires** > **Exécuter.**

Entrez X:\Setup.exe, en remplaçant « X » par la lettre représentant le lecteur de CD-ROM, puis cliquez sur **OK.**

- Pour Windows 8,
Si la fenêtre d'installation n'apparaît pas, depuis **Charms**, sélectionnez **Rechercher** > **Applications** et recherchez **Exécuter.** Saisissez X:\Setup.exe, en remplaçant le « X » par la lettre qui représente votre lecteur de CD-ROM et cliquez sur **OK.**
Si la fenêtre « **Taper pour choisir quoi faire avec ce disque.** » s'affiche, cliquez sur la fenêtre et sélectionnez **Exécuter Setup.exe.**

- 3 Relisez et acceptez le contrat d'installation dans la fenêtre d'installation. Ensuite, cliquez sur **Suivant.**

Installation du pilote sur le réseau

- 4 Sélectionnez **Réseau** à l'écran **Type de connexion d'imprimante**. Ensuite, cliquez sur **Suivant**.
- 5 Suivez les instructions affichées dans la fenêtre d'installation.

Depuis l'écran Démarrer de Windows 8



- Le pilote V4 est automatiquement téléchargé depuis la mise à jour Windows si votre ordinateur est connecté à Internet. S'il ne l'est pas, vous pouvez télécharger manuellement le pilote V4 sur le site Internet de Samsung, www.samsung.com > rechercher votre produit > Assistance ou Téléchargements.
- Vous pouvez télécharger l'application **Samsung Printer Experience** depuis le **Windows Store**. Vous devez disposer d'un compte Microsoft pour utiliser le Store Windows.
 - a Depuis **Charms(Icônes)**, sélectionnez **Rechercher**.
 - b Cliquez sur **Store**.
 - c Recherchez et cliquez sur **Samsung Printer Experience**.
 - d Cliquez sur **Installer**.
- Si vous installez le pilote à l'aide du CD du logiciel fourni, le pilote V4 n'est pas installé. Si vous voulez utiliser le pilote V4 dans l'écran du **Bureau**, vous pouvez le télécharger sur le site Internet de Samsung, www.samsung.com > rechercher votre produit > Assistance ou Téléchargements.
- Si vous voulez installer des outils de gestion d'imprimante de Samsung, vous devez les installer à l'aide du CD de logiciel fourni.

- 1 Assurez-vous que l'appareil est connecté au réseau et qu'il est sous tension. L'adresse IP de votre appareil doit également avoir été définie (voir « Création d'une adresse IP » à la page 138).
- 2 Dans **Charms(Icônes)**, sélectionnez **Paramètres > Changer les paramètres du PC > Appareils**.
- 3 Cliquez sur **Ajouter un appareil**.

Les appareils découverts s'affichent à l'écran.
- 4 Cliquez sur le nom du modèle ou le nom de l'hôte que vous voulez utiliser.



Vous pouvez imprimer un Rapport de configuration en réseau à partir du panneau de commande de la machine qui affiche le nom de l'hôte actuel de l'appareil (voir « Impression d'un rapport de configuration réseau » à la page 138).

- 5 Le pilote est automatiquement installé à partir de **Windows Update**.

Installation en mode silencieux

L'installation en mode silencieux est une méthode d'installation qui n'exige pas d'intervention de l'utilisateur. Une fois l'installation démarrée, le pilote et le logiciel de l'appareil sont automatiquement installés sur votre ordinateur. Vous pouvez démarrer l'installation en mode silencieux en saisissant **/s** ou **/S** dans la fenêtre de commande.

Installation du pilote sur le réseau

Paramètres de ligne de commande

Le tableau suivant indique les commandes pouvant être utilisées dans la fenêtre de commande.



Les paramètres de ligne de commande suivants sont effectifs et utilisables lorsque la commande est utilisée avec **/s** ou **/S**. Mais **/h**, **/H** ou **/?** sont des commandes exceptionnelles qui peuvent être utilisées seules.

Ligne de commande	Définition	Description
/s ou /S	Démarre l'installation en mode silencieux.	Installe les pilotes de l'appareil sans présenter d'interface ou demander d'intervention de l'utilisateur.

Ligne de commande	Définition	Description
/p« <nom de port> » ou /P« <nom de port> »	 Le port réseau sera créé en utilisant un moniteur de port TCP/IP standard. Pour un port local, ce port doit exister sur le système avant d'être spécifié par la commande.	Le nom du port d'imprimante peut être spécifié sous forme d'adresse IP, de nom d'hôte, de nom de port local USB, de nom de port IEEE1284 ou de chemin réseau. Par exemple: <ul style="list-style-type: none">• /p« xxx.xxx.xxx.xxx » où, « xxx.xxx.xxx.xxx » signifie l'adresse IP de l'imprimante réseau. /p« USB001 », /P« LPT1: », /p« nom d'hôte »• /p« \nom_ordinateur\imprimante_partagée » ou « \\xxx.xxx.xxx.xxx\imprimante_partagée », où « \nom_ordinateur\imprimante_partagée » ou « \\xxx.xxx.xxx.xxx\imprimante_partagée » indique le chemin réseau vers l'imprimante en entrant deux barres obliques, le nom de l'ordinateur ou l'adresse IP locale du PC partageant l'imprimante, puis le nom de partage de l'imprimante.

Installation du pilote sur le réseau

Ligne de commande	Définition	Description
/ a« <chemin_dest> » ou / A« <chemin_dest> »	Spécifie le chemin d'accès de destination pour l'installation.  Le chemin d'accès de destination doit être un chemin d'accès complet.	Comme les pilotes de l'appareil doivent être installés à l'emplacement spécifique du système d'exploitation, cette commande s'applique uniquement au logiciel.
/n« <Nom d'imprimante> » ou /N« <Nom d'imprimante> »	Spécifie le nom d'imprimante. L'instance d'imprimante sera créée sous le nom d'imprimante spécifié.	Avec ce paramètre, vous pouvez ajouter des instances d'imprimante comme vous souhaitez.
/nd ou /ND	Commandes pour ne pas définir le pilote installé comme pilote de l'appareil par défaut.	Indique que le pilote installé de l'appareil ne sera pas le pilote de l'appareil par défaut sur votre système, s'il y a un ou plusieurs pilotes d'impression installés. S'il n'y a pas de pilote de l'appareil installé sur votre système, cette option ne sera pas appliquée parce que Windows définira le pilote d'impression installé comme pilote par défaut.

Ligne de commande	Définition	Description
/x ou /X	Utilise les fichiers de pilote de l'appareil existants pour créer une instance d'imprimante si elle est déjà installée.	Cette commande permet d'installer une instance d'imprimante qui utilise les fichiers de pilote d'impression installés sans installer de pilote supplémentaire.
/up« <nom d'imprimante> » ou /UP« <nom d'imprimante> »	Supprime uniquement l'instance d'imprimante spécifiée et pas les fichiers de pilote.	Cette commande permet de supprimer uniquement l'instance d'imprimante spécifiée de votre système sans toucher aux autres pilotes d'impression. Elle ne supprimera pas les fichiers de pilote d'impression de votre système.
/d ou /D	Désinstalle tous les pilotes de périphérique et toutes les applications de votre système.	Cette commande supprimera tous les pilotes de périphérique installés et le logiciel d'application de votre système.
/v« <nom de partage> » ou / V« <nom de partage> »	Partage l'appareil installé et ajoute d'autres pilotes de plate-forme disponibles pour Point & Print.	Elle installera tous les pilotes d'appareil pris en charge de la plate-forme Windows au système et les partagera avec un <nom de partage> spécifié pour point and print.

Installation du pilote sur le réseau

Ligne de commande	Définition	Description
/o ou /O	Ouvre le dossier Imprimantes et télécopieurs après l'installation.	Cette commande permet d'ouvrir le dossier Imprimantes et télécopieurs après l'installation en mode silencieux.
/h, /H ou /?	Indique l'utilisation de la ligne de commande.	

Mac

- 1 Assurez-vous que l'appareil est connecté à votre réseau et qu'il est sous tension.
- 2 Insérez le CD de logiciels fourni dans le lecteur.

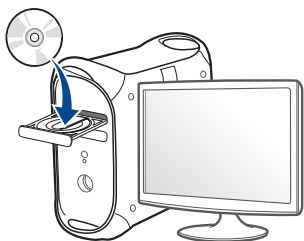

- 3 Double-cliquez sur l'icône CD-ROM qui apparaît sur le bureau du Mac.
 - Pour Mac OS X 10.8, double-cliquez sur le CD-ROM qui apparaît sur Finder.
- 4 Double-cliquez sur le dossier **MAC_Installer** > icône **Installer OS X**.
- 5 Cliquez sur **Continuer**.
- 6 Lisez le contrat de licence et cliquez sur **Continuer**.
- 7 Cliquez sur **Accepter** pour accepter le contrat de licence.
- 8 Cliquez sur **Installer**. Tous les composants nécessaires aux opérations de l'appareil seront installés.

Si vous sélectionnez **Personnaliser**, vous pouvez choisir les composants individuels à installer.
- 9 Entrez le mot de passe et cliquez sur **OK** (ou **Installer le logiciel**).
- 10 Sélectionnez **Imprimante connectée au réseau (Câblé ou Sans fil)** sous **Type de connexion d'imprimante** et cliquez sur le bouton **Continuer**.
- 11 Cliquez sur le bouton **Ajouter une imprimante** pour sélectionner votre imprimante et l'ajouter à la liste des imprimantes.
- 12 Cliquez sur **IP** et sélectionnez HP Jetdirect - Socket dans Protocol.

Installation du pilote sur le réseau

- 13 Saisissez l'adresse IP de l'appareil dans le champ de saisie Adresse.
- 14 Saisissez le nom de la file d'attente dans le champ de saisie File d'attente. Si vous n'arrivez pas à déterminer le nom de la file d'attente du serveur de votre appareil, commencez par essayer d'utiliser la file d'attente par défaut.
- 15 si la sélection automatique ne fonctionne pas correctement, choisissez Sélectionner le logiciel d'imprimante et le nom de votre appareil dans Imprimer via.
- 16 Cliquez sur **Ajouter**.
- 17 Cliquez sur **Continuer**.
- 18 Une fois l'installation terminée, cliquez sur **Fermer**.

Linux

Vous devez télécharger les progiciels Linux sur le site Web Samsung pour installer le logiciel d'impression (<http://www.samsung.com> > rechercher votre produit > Assistance ou Téléchargements).

- 1 Assurez-vous que l'appareil est connecté à votre réseau et qu'il est sous tension. L'adresse IP de votre appareil doit également avoir été définie.
- 2 Copiez le paquet **Unified Linux Driver** sur votre système.
- 3 Ouvrez le programme Terminal et accédez au dossier dans lequel vous avez copié le package.
- 4 Extrayez le paquet.
- 5 Allez dans le dossier **uld**.
- 6 Exécutez la commande « **./install.sh** » (si vous n'êtes pas connecté en tant que racine, exécutez la commande avec « **sudo** » en tant que « **sudo ./install.sh** »).
- 7 Continuez l'installation.
- 8 Lorsque l'installation est terminée, lancez l'utilitaire **Printing** (Allez sur **System > Administration > Printing** ou exécutez la commande « **system-config-printer** » dans le programme Terminal) .
- 9 Cliquez sur la touche **Add**.
- 10 Sélectionnez **AppSocket/HP JetDirect** et saisissez l'adresse IP de votre appareil.
- 11 Cliquez sur le bouton **Forward** et ajoutez-la à votre système.

Installation du pilote sur le réseau

Ajout d'une imprimante réseau

- 1 Double-cliquez sur **Unified Driver Configurator**.
- 2 Cliquez sur **Add Printer**.
- 3 La fenêtre **Add printer wizard** s'ouvre. Cliquez sur **Next**.
- 4 Sélectionnez **Network printer** et cliquez sur le bouton **Search**.
- 5 L'adresse IP et le nom de modèle de l'imprimante apparaissent dans le champ de liste.
- 6 Sélectionnez l'appareil, puis cliquez sur **Next**.
- 7 Saisissez la description de l'imprimante et cliquez sur **Next**.
- 8 Une fois l'appareil ajouté, cliquez sur **Finish**.

UNIX



- Assurez-vous que votre appareil est compatible avec le système d'exploitation UNIX avant d'installer le pilote d'impression UNIX (voir « Système d'exploitation » à la page 8).
- Les commandes sont indiquées par "", mais lors de la saisie des commandes, ne tapez pas "".
- Certains composants et fonctions en option peuvent être indisponibles en fonction du modèle ou du pays (voir « Système d'exploitation » à la page 8).

Pour utiliser le pilote d'impression UNIX, vous devez tout d'abord installer le package du pilote d'impression UNIX, puis configurer l'appareil. Vous pouvez télécharger le paquet du pilote d'impression UNIX depuis le site Internet Samsung (<http://www.samsung.com> > Rechercher votre produit > Assistance ou Téléchargements).

Installation du package du pilote d'impression UNIX

La procédure d'installation est commune pour toutes les variantes de système d'exploitation UNIX mentionné.

Installation du pilote sur le réseau

- 1 Sur le site Web Samsung, téléchargez et décompressez le package du pilote d'impression UNIX sur votre ordinateur.
- 2 Effectuez l'acquisition des privilèges de racine.
"su -"
- 3 Copiez l'archive de pilote appropriée vers l'ordinateur UNIX cible.

 Voir le guide d'administration de votre système d'exploitation UNIX pour plus de détails.

- 4 Extraire le package du pilote d'impression UNIX.
Par exemple, sur IBM AIX, utilisez les commandes suivantes.
"gzip -d < saisissez le nom du package | tar xf -"
le répertoire décompressé.
- 5 Exécutez le script d'installation.
"./install -i"
install est le fichier script du programme d'installation qui est utilisé pour installer ou désinstaller le package du pilote d'impression UNIX.
Utilisez la commande « **chmod 755 install** » pour donner l'autorisation au script du programme d'installation.

- 7 Exécutez la commande « **./install -c** » pour vérifier les résultats de l'installation.
- 8 Exécutez "**installprinter**" à partir de la ligne de commande. Ceci fait apparaître la fenêtre **Add Printer Wizard**. Configurez l'appareil dans cette fenêtre en exécutant les étapes suivantes.

 Sur certains systèmes d'exploitation UNIX, par exemple Solaris 10, les appareils qui viennent d'être ajoutés peuvent ne pas être activés et/ou ne pas accepter des travaux. Dans ce cas, exécutez les commandes suivantes sur le terminal racine :

"accept <printer_name>"

"enable <printer_name>"

Désinstallation du package du pilote d'impression

 L'utilitaire doit être utilisé pour supprimer l'imprimante installée sur le système.

- a Exécutez la commande « **uninstallprinter** » depuis le terminal.
Ceci ouvre l'**Uninstall Printer Wizard**.
Les imprimantes installées sont indiquées dans la liste déroulante.
- b Sélectionnez l'imprimante à supprimer.
- c Cliquez sur **Delete** pour supprimer l'imprimante du système.

Installation du pilote sur le réseau

- d Exécutez la commande « **.install -d** » pour désinstaller l'ensemble du package.
- e Pour vérifier les résultats de la suppression, exécutez la commande « **.install -c** ».

Pour le réinstaller, utiliser la commande « **.install -i** » pour réinstaller les binaires.

Configuration de l'imprimante

Pour ajouter l'imprimante à votre système UNIX, exécutez « **installprinter** » depuis la ligne de commande. Ceci fait apparaître la fenêtre Add Printer Wizard. Configurez l'imprimante dans cette fenêtre en exécutant les étapes suivantes :

- 1 Saisissez le nom de l'imprimante.
- 2 Sélectionnez le modèle d'imprimante approprié dans la liste des modèles.
- 3 Saisissez une description éventuelle correspondant au type de l'imprimante dans le champ **Type**. Cette option est facultative.
- 4 Spécifiez une description éventuelle de l'imprimante dans le champ **Description**. Cette option est facultative.
- 5 Spécifiez l'emplacement de l'imprimante dans le champ **Location**.

- 6 Saisissez l'adresse IP ou le nom de DNS de l'imprimante dans la zone de texte **Device** pour les imprimantes connectées au réseau. Sous IBM AIX avec **jetdirect Queue type**, seul le nom d'hôte est possible, une adresse IP numérique n'est pas permise.
- 7 **Queue type** indique la connexion en tant que **lpd** ou **jetdirect** dans la liste déroulante correspondante. En outre, le type **usb** est disponible sous Sun Solaris OS.
- 8 Sélectionnez **Copies** pour définir le nombre de copies.
- 9 Cochez l'option **Collate** pour recevoir les copies déjà triées.
- 10 Cochez l'option **Reverse Order** pour recevoir les copies dans l'ordre inverse.
- 11 Cochez l'option **Make Default** pour définir cette imprimante comme imprimante par défaut.
- 12 Cliquez sur **OK** pour ajouter l'imprimante.

Configuration IPv6



IPv6 n'est correctement pris en charge que sous Windows Vista ou version ultérieure.



Si le réseau IPv6 semble ne pas fonctionner, ramenez tous les paramètres réseau aux valeurs par défaut et essayez à nouveau à l'aide de **Effacer les réglages** :

Sélectionnez  (**Configurat**) > **Réseau** > **Next** > **Effacer les réglages** sur l'écran tactile.

L'appareil prend en charge les adresses IPv6 suivantes pour l'impression et la gestion réseau.

- **Link-local Address**: adresse IPv6 locale configurée automatiquement (l'adresse commence par FE80).
- **Stateless Address**: adresse IPv6 configurée automatiquement par un routeur réseau.
- **Stateful Address**: adresse IPv6 configurée par un serveur DHCPv6.
- **Manual Address**: adresse IPv6 configurée manuellement par un utilisateur.

Dans l'environnement réseau IPv6, procédez comme suit afin d'utiliser l'adresse IPv6:

À partir du panneau de commande

Activation d'IPv6



L'accès aux menus peut varier d'un modèle à l'autre (voir « Présentation des menus » à la page 29).

- 1 Sélectionnez  (**Configurat**) > **Réseau** > **Suivant** > **TCP/IP (IPv6)** > **Protocole IPv6** sur l'écran tactile.
- 2 Sélectionnez **Activé** à l'aide des flèches sur l'écran tactile.
- 3 Mettez l'appareil hors tension puis sous tension.





Lorsque vous installez le pilote d'impression, ne configurez pas à la fois l'IPv4 et l'IPv6. Nous vous recommandons de configurer soit l'IPv4 ou l'IPv6.

Configuration de l'adresse DHCPv6

Si vous possédez sur votre réseau un serveur DHCPv6, vous pouvez définir une des options suivantes pour la configuration dynamique de l'hôte par défaut.

Configuration IPv6

- 1 Sélectionnez  (**Configurat**) > **Réseau** > **Suivant** > **TCP/IP (IPv6)** > **Configuration DHCPv6** sur l'écran tactile.
- 2 Sélectionnez l'option désirée à l'aide des flèches et touchez  (retour) pour sauvegarder la sélection.
 - **Routeur** : Utilisez DHCPv6 uniquement sur demande d'un routeur.
 - **Toujours utiliser** : utilisation exclusive de DHCPv6 quelle que soit la demande du routeur.
 - **Ne jamais utiliser** : utilisation proscrite de DHCPv6 quelle que soit la demande du routeur.

Depuis le Service Web SyncThru™

Activation d'IPv6

- 1 Lancez un navigateur Web, comme Internet Explorer, depuis Windows. Entrez l'adresse IP de l'appareil (<http://xxx.xxx.xxx.xxx>) dans la zone d'adresse et appuyez sur la touche Entrée ou cliquez sur **Atteindre**.
- 2 S'il s'agit de votre première connexion à **Service Web SyncThru™**, vous devez vous connecter en tant qu'administrateur. Saisissez l'ID et le mot de passe par défaut suivants. Pour des raisons de sécurité, nous vous recommandons de modifier le mot de passe par défaut.
 - **ID: admin**
 - **Mot de passe: sec00000**
- 3 Lorsque la fenêtre **Service Web SyncThru™** s'ouvre, déplacez le pointeur de la souris sur les **Paramètres** de la barre de menu supérieure, puis cliquez sur **Config. réseau**.
- 4 Cliquez sur **TCP/IPv6** dans le volet de gauche du site Web.
- 5 Cochez la case **Protocole IPv6** pour activer l'IPv6.
- 6 Cliquez sur le bouton **Appliquer**.
- 7 Mettez l'appareil hors tension puis sous tension.

Configuration IPv6



- Vous pouvez également configurer le DHCPv6.
- Pour définir manuellement l'adresse IPv6 :
Cochez la case **Adresse manuelle**. Ensuite, la zone de texte **Adresse/préfixe** est activée. Saisissez le reste de l'adresse (par ex.: 3FFE:10:88:194::**AAAA**. « A » est le chiffre hexadécimal 0 à 9, A à F).

- 3 Saisissez les adresses IPV6 (par ex.: http:// [FE80::215:99FF:FE66:7701]).



L'adresse doit être placée entre crochets « [] ».

Configuration de l'adresse IPv6

- 1 Ouvrez un navigateur Web qui prend en charge l'adressage IPv6 comme URL, par exemple Internet Explorer.
- 2 Sélectionnez une des adresses IPV6 (**Link-local Address**, **Stateless Address**, **Stateful Address**, **Manual Address**) du **rapport de configuration réseau** (voir « Impression d'un rapport de configuration réseau » à la page 138).
 - **Link-local Address**: adresse IPv6 locale configurée automatiquement (l'adresse commence par FE80).
 - **Stateless Address**: adresse IPv6 configurée automatiquement par un routeur réseau.
 - **Stateful Address**: adresse IPv6 configurée par un serveur DHCPv6.
 - **Manual Address**: adresse IPv6 configurée manuellement par un utilisateur.

Configuration du réseau sans fil

Instructions de démarrage

Présentation de votre type de réseau

En règle générale, vous ne pouvez avoir qu'une connexion à la fois entre votre ordinateur et l'appareil.

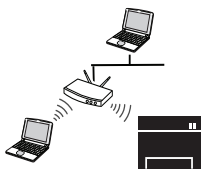
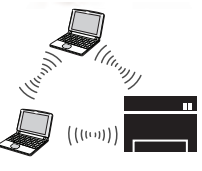
	<p>Mode Infrastructure</p> <p>Il s'agit d'un environnement généralement utilisé pour les particuliers, les bureaux à domicile et les petites entreprises. Ce mode utilise un point d'accès pour communiquer avec l'appareil sans fil.</p>
	<p>Mode Ad-hoc^a</p> <p>Ce mode n'utilise pas de point d'accès. L'ordinateur sans fil et l'appareil sans fil communiquent directement.</p>

a. Le modèle C2620 ne prend pas en charge le mode Ad-hoc.

Nom du réseau sans fil et mot de passe réseau

Les réseaux sans fil nécessitent une plus grande sécurité, ainsi lorsqu'un point d'accès est initialement défini, un nom de réseau (SSID), le type de sécurité utilisé et un mot de passe réseau sont créés pour le réseau. Demandez ces informations à votre administrateur réseau avant de commencer l'installation de l'appareil.

Configuration du réseau sans fil

Présentation des méthodes de configuration du réseau sans fil

Vous pouvez configurer les paramètres du réseau sans fil à partir de l'appareil ou de l'ordinateur. Choisissez la méthode de configuration dans le tableau ci-dessous.



- Certains types d'installation du réseau sans fil peuvent être indisponibles en fonction du modèle ou du pays.
- Si des problèmes surviennent lors de la configuration du réseau sans fil ou de l'installation du pilote, consultez le chapitre sur le dépannage (voir « Dépannage du réseau sans fil » à la page 170).
- Il est fortement recommandé de paramétrer le mot de passe aux points d'accès. Si vous ne paramétrez pas le mot de passe aux points d'accès, ceux-ci peuvent être exposés à un accès illégal provenant de machines inconnues, notamment des PC, des téléphones intelligents et des imprimantes. Se reporter au guide d'utilisateur de point d'accès pour les paramètres de mots de passe.

Type de connexion		Description et références
Avec un point d'accès		<ul style="list-style-type: none">• Voir « Configuration sur l'écran tactile » à la page 156.• Pour Windows, voir « Point d'accès via un câble USB (recommandé) » à la page 160.• Pour Mac, voir « Point d'accès via un câble USB (recommandé) » à la page 163.• Voir « Utilisation d'un câble réseau » à la page 165.
Sans point d'accès	Utilisation du mode Ad-hoc^a	Non disponible
	Utilisation de Wi-Fi Direct	Voir « Configuration de l'impression via Wi-Fi Direct pour mobiles » à la page 168.

a. Le modèle C2620 ne prend pas en charge le mode Ad-hoc.

Configuration du réseau sans fil

Configuration sur l'écran tactile

Avant de démarrer, vous devez connaître le nom (SSID) de votre réseau sans fil et la clé réseau si celui-ci est crypté. Ces informations ont été définies lors de l'installation du point d'accès (ou du routeur sans fil). Si vous ne connaissez pas votre environnement sans fil, consultez la personne qui a installé le réseau.

Connexion à un réseau



Une fois connecté au réseau sans fil, vous devez installer le pilote d'un appareil afin de procéder à l'impression depuis une application (voir « Installation du pilote sur le réseau » à la page 142).

- 1 Sélectionnez  (**Configurat**) > **Réseau** > **Suivant** > **Wi-Fi** > **Paramètres Wi-Fi** sur l'écran tactile.
- 2 Sélectionnez la méthode de configuration de votre choix.
 - **Rechercher dans la liste** (recommandé): L'appareil affichera une liste des réseaux disponibles parmi lesquels choisir. Après avoir choisi un réseau, l'imprimante demandera la clé de sécurité correspondante.
 - **Personnalisé**: Dans ce mode, les utilisateurs peuvent saisir ou modifier manuellement leur propre SSID, ou choisir l'option de sécurité en détails.

Reconnexion au réseau

Lorsque la connexion sans fil est perdue, l'appareil tente automatiquement de se reconnecter au point d'accès (ou au routeur sans fil) avec les paramètres et l'adresse de connexion sans fil utilisés auparavant.



Dans les cas suivants, l'appareil se reconnecte automatiquement au réseau sans fil:

- L'appareil est à nouveau éteint puis rallumé.
- Le point d'accès (ou le routeur sans fil) est à nouveau éteint puis rallumé.

Configuration du réseau sans fil

Annulation du processus de connexion

Pour annuler la connexion au réseau sans fil lorsque l'appareil se connecte au réseau sans fil, appuyez et relâchez la touche  (**Arrêter**) du panneau de commande. **Vous devez attendre deux minutes avant de vous reconnecter au réseau sans fil.**

Configuration du réseau sans fil

Utilisation de Wi-Fi Protected Setup™ (WPS)

Si votre appareil et un point d'accès (ou routeur sans fil) prennent en charge Wi-Fi Protected Setup™ (WPS), vous pouvez facilement configurer la connexion sans fil sécurisée.



- Si vous souhaitez utiliser le réseau sans fil en mode Infrastructure, assurez-vous que le câble réseau est déconnecté de l'appareil. L'utilisation de la touche **WPS (PBC)** ou la saisie du code PIN depuis l'ordinateur pour la connexion au point d'accès (ou au routeur sans fil) varie selon le point d'accès (ou le routeur sans fil) que vous utilisez. Reportez-vous au mode d'emploi du point d'accès (ou du routeur sans fil) que vous utilisez.
- Lorsque vous utilisez la touche WPS pour configurer le réseau sans fil, les paramètres de sécurité peuvent changer. Pour éviter ceci, verrouillez l'option WPS pour les paramètres de sécurité du réseau sans fil actuels. Le nom de l'option peut différer selon le point d'accès (ou du routeur sans fil) que vous utilisez.

Éléments à préparer

- Vérifiez si le point d'accès (ou le routeur sans fil) prend en charge le WPS (Wi-Fi Protected Setup™).
- Vérifiez si votre appareil prend en charge le WPS (Wi-Fi Protected Setup™).

- Ordinateur en réseau (mode PIN uniquement).

Sélection du type

Deux méthodes sont disponibles pour la connexion de l'appareil à un réseau sans fil via WPS.

- La méthode **Configuration par bouton-poussoir (PBC)** vous permet de connecter votre appareil à un réseau sans fil en activant WPS dans votre appareil et en pressant le bouton WPS (PBC) d'un point d'accès (ou routeur sans fil) prenant en charge WPS.
- La méthode **Numéro d'identification personnel (PIN)** vous permet de connecter votre appareil à un réseau sans fil en entrant le PIN fourni sur un point d'accès (ou routeur sans fil) prenant en charge WPS.

Votre appareil utilise le mode **PBC** par défaut ; il s'agit du mode recommandé pour un environnement de réseau sans fil classique.

Connexion en mode PBC

- 1 Sélectionnez  (**Configurat**) > **Réseau** > **Suivant** > **Wi-Fi** > **WPS**.
- 2 Sélectionnez **Connexion via PBC**.
- 3 Touchez **OK** lorsque la fenêtre de confirmation s'affiche.
Une fenêtre d'information s'affiche et indique une durée de traitement de la connexion de 2 minutes.

Configuration du réseau sans fil

- 4 Touchez le bouton **WPS (PBC)** sur le point d'accès (ou routeur sans fil).

Les messages s'affichent sur l'écran d'affichage dans l'ordre indiqué ci-dessous:

- a **Connexion:** L'appareil se connecte au point d'accès (ou au routeur sans fil).
- b **Connecté:** Lorsque l'appareil est connecté au réseau sans fil, le voyant du mode WPS reste allumé.
- c **SSID PA:** Une fois le processus de connexion au réseau sans fil terminé, les informations SSIP du point d'accès s'affichent sur l'écran.

- 5 Insérez le CD du logiciel fourni dans votre lecteur de CD-ROM, puis suivez les instructions de la fenêtre pour configurer le réseau sans fil.

Connexion en mode PIN

- 1 Sélectionnez  (**Configurat**) > **Réseau** > **Suivant** > **Wi-Fi** > **WPS**.
- 2 Sélectionnez **Connexion via PIN**.
- 3 Touchez **OK** lorsque la fenêtre de confirmation s'affiche.

- 4 Le code PIN à huit chiffres s'affiche à l'écran.

Vous disposez de deux minutes pour entrer le code PIN à huit chiffres sur l'ordinateur connecté au point d'accès (ou au routeur sans fil).

Les messages s'affichent sur l'écran d'affichage dans l'ordre indiqué ci-dessous:

- a **Connexion:** L'appareil se connecte au réseau sans fil.
- b **Connecté:** Lorsque l'appareil est connecté au réseau sans fil, le voyant du mode WPS reste allumé.
- c **SSID PA:** Une fois le processus de connexion au réseau sans fil terminé, les informations SSIP du point d'accès s'affichent sur l'écran.

- 5 Insérez le CD du logiciel fourni dans votre lecteur de CD-ROM, puis suivez les instructions de la fenêtre pour configurer le réseau sans fil.

Configuration sous Windows



Raccourci vers le programme de configuration sans fil **Samsung Easy Wireless Setup** sans le CD : Si vous avez déjà installé le pilote d'imprimante, vous pouvez accéder au programme de configuration sans fil **Samsung Easy Wireless Setup** sans le CD (voir « Accéder aux outils de gestion » à la page 237).

Configuration du réseau sans fil

Point d'accès via un câble USB (recommandé)

Éléments à préparer

- Point d'accès.
- Ordinateur connecté au réseau
- CD de logiciels fourni avec votre appareil
- Un appareil installé avec une interface réseau sans fil
- Câble USB

Création d'un réseau en infrastructure

- 1 Vérifiez si le câble USB est correctement raccordé à l'appareil.
- 2 Mettez votre ordinateur, votre point d'accès et votre appareil sous tension.

- 3 Insérez le CD de logiciels fourni dans le lecteur.

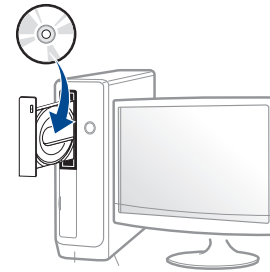

Si la fenêtre d'installation n'apparaît pas, cliquez sur **Démarrer** > **Tous les programmes** > **Accessoires** > **Exécuter**.

Entrez X:\Setup.exe, en remplaçant « X » par la lettre représentant le lecteur de CD-ROM, puis cliquez sur **OK**.

- Pour Windows 8,
Si la fenêtre d'installation n'apparaît pas, depuis **Charms**, sélectionnez **Rechercher** > **Applications** et recherchez **Exécuter**. Saisissez X:\Setup.exe, en remplaçant le « X » par la lettre qui représente votre lecteur de CD-ROM et cliquez sur **OK**.
Si la fenêtre « **Taper pour choisir quoi faire avec ce disque.** » s'affiche, cliquez sur la fenêtre et sélectionnez **Exécuter Setup.exe**.
- 4 Relisez et acceptez le contrat d'installation dans la fenêtre d'installation. Ensuite, cliquez sur **Suivant**.
 - 5 Sélectionnez **Sans fil** à l'écran **Type de connexion d'imprimante**. Ensuite, cliquez sur **Suivant**.

Configuration du réseau sans fil

- 6** À l'écran **Configurez-vous votre imprimante pour la première fois?**, sélectionnez **Oui, je veux configurer le réseau sans fil de mon imprimante**. Ensuite, cliquez sur **Suivant**.

Si votre imprimante est déjà connectée au réseau, sélectionnez **Non, mon imprimante est déjà connectée à mon réseau**.

- 7** Lorsque la recherche est terminée, la fenêtre affiche les périphériques connectés au réseau sans fil. Sélectionnez le nom (SSID) du point d'accès que vous souhaitez utiliser et cliquez sur **Suivant**.



Si vous ne pouvez pas trouver le nom du réseau que vous voulez sélectionner, ou si vous voulez définir manuellement la configuration sans fil, cliquez sur **Réglage avancé**.

- **Entrez le nom du réseau sans fil:** Saisissez le SSID du point d'accès (le SSID est sensible à la casse).
- **Mode de fonctionnement:** Sélectionnez **Infrastructure**.
- **Authentification:** Sélectionnez un type d'authentification.
Sys. ouvert: L'authentification n'est pas utilisée et le cryptage peut l'être ou non, en fonction de l'enjeu de sécurité des données.
Clé part.: L'authentification est utilisée. Un appareil disposant de la bonne clé WEP peut accéder au réseau.
WPA Personal ou WPA2 Personal: Sélectionnez cette option pour authentifier le serveur d'impression à partir d'une clé pré-partagée WPA. Cela active une clé secrète partagée (généralement appelée clé secrète pré-partagée), qui est configurée manuellement sur le point d'accès et sur chacun de ses clients.

- **Cryptage:** Sélectionnez le cryptage (Aucun, WEP64, WEP128, TKIP, AES, TKIP AES).
- **Mot de passe réseau:** saisissez la valeur du mot de passe de cryptage réseau.
- **Confirmez la clé réseau:** confirmez la valeur du mot de passe de cryptage réseau.
- **Indice de clé WEP:** Si vous utilisez le cryptage WEP, sélectionnez l'**Indice de clé WEP** approprié.



La fenêtre de la sécurité du réseau sans fil s'affiche lorsque des paramètres de sécurité sont définis pour le point d'accès.

Saisissez le mot de passe du réseau du point d'accès (ou du routeur).

- 8** Lorsque la fenêtre de connexion réseau apparaît, débranchez le câble réseau. Ensuite, cliquez sur **Suivant**. La connexion du câble réseau peut interférer avec la recherche d'appareils sans fil.

Configuration du réseau sans fil

- 9 Si votre imprimante prend en charge Wi-Fi Direct et que cette fonction est désactivée, l'écran correspondant apparaîtra.

Si vous voulez activer Wi-Fi Direct, cochez la case puis cliquez sur **Suivant**. Sinon, cliquez juste sur **Suivant**.



- L'utilisation de Samsung Easy Printer Manager vous permet de contruire le réseau Wi-fi Direct (voir « Configuration de Wi-Fi Direct » à la page 168).
- **Nom de Wi-Fi Direct** : par défaut, le nom Wi-Fi Direct correspond au nom du modèle et sa longueur maximale est de 22 caractères.
- **Configuration du mot de passe** est une chaîne numérique et sa longueur est comprise entre 8 et 64 caractères.

- 10 Lorsque le paramétrage du réseau sans fil est terminé, débranchez le câble USB entre l'ordinateur et l'appareil. Cliquez sur **Suivant**.

- 11 Suivez les instructions affichées dans la fenêtre d'installation.

Configuration sous Mac

Éléments à préparer

- Point d'accès
- Ordinateur connecté au réseau
- CD de logiciels fourni avec votre appareil
- Un appareil installé avec une interface réseau sans fil
- Câble USB

Configuration du réseau sans fil

Point d'accès via un câble USB (recommandé)

1 Assurez-vous que l'appareil est connecté à votre ordinateur et qu'il est sous tension.

2 Insérez le CD de logiciels fourni dans le lecteur.

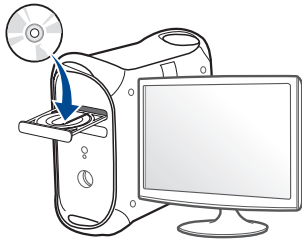

3 Double-cliquez sur l'icône CD-ROM qui apparaît sur le bureau du Mac.

- Pour Mac OS X 10.8, double-cliquez sur le CD-ROM qui apparaît sur **outil de recherche**.

4 Double-cliquez sur le dossier **MAC_Installer** > icône **Installer OS X**.

5 Cliquez sur **Continuer**.

6 Lisez le contrat de licence et cliquez sur **Continuer**.

7 Cliquez sur **Accepter** pour accepter le contrat de licence.

8 Cliquez sur **Installer**. Tous les composants nécessaires aux opérations de l'appareil seront installés.

Si vous sélectionnez **Personnaliser**, vous pouvez choisir les composants individuels à installer.

9 Entrez le mot de passe et cliquez sur **OK** (ou **Installer le logiciel**).

10 Sélectionnez **Configuration du réseau sans fil** sur le **Type de connexion de l'imprimante** et cliquez sur **Continuer**.

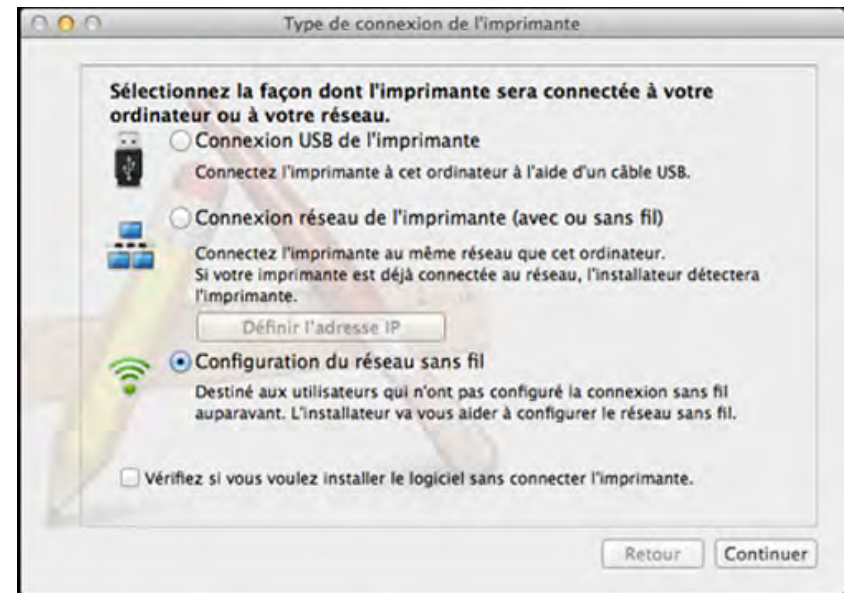

11 Lorsque la recherche est terminée, la fenêtre affiche les périphériques connectés au réseau sans fil. Sélectionnez le nom (SSID) du point d'accès que vous souhaitez utiliser et cliquez sur **Suivant**.

Configuration du réseau sans fil



Lorsque vous définissez manuellement la configuration de réseau sans fil, cliquez sur **Réglage avancé**.

- **Entrez le nom du réseau sans fil:** Saisissez le SSID du point d'accès (le SSID est sensible à la casse).
- **Mode de fonctionnement:** Sélectionnez **Infrastructure**.
- **Authentification:** Sélectionnez un type d'authentification.
Sys. ouvert: L'authentification n'est pas utilisée et le cryptage peut l'être ou non, en fonction de l'enjeu de sécurité des données.
Clé part.: L'authentification est utilisée. Un appareil disposant de la bonne clé WEP peut accéder au réseau.
WPA personnel ou WPA2 personnel: Sélectionnez cette option pour authentifier le serveur d'impression à partir d'une clé pré-partagée WPA. Cela active une clé secrète partagée (généralement appelée clé secrète pré-partagée) qui est configurée manuellement sur le point d'accès et sur chacun de ses clients.
- **Cryptage:** Sélectionnez le cryptage. (aucun, WEP64, WEP128, TKIP, AES, TKIP, AES)
- **Mot de passe réseau:** saisissez la valeur du mot de passe de cryptage réseau.
- **Confirmez la clé réseau:** confirmez la valeur du mot de passe de cryptage réseau.
- **Indice de clé WEP:** Si vous utilisez le cryptage WEP, sélectionnez l'**Indice de clé WEP** approprié.

La fenêtre de la sécurité du réseau sans fil s'affiche lorsque des paramètres de sécurité sont définis pour le point d'accès.

Saisissez le mot de passe du réseau du point d'accès (ou du routeur).

- 12** Si votre imprimante prend en charge Wi-Fi Direct et que cette fonction est désactivée, l'écran correspondant apparaîtra.

Si vous voulez activer Wi-Fi Direct, cochez la case puis cliquez sur **Suivant**. Sinon, cliquez juste sur **Suivant**.



- L'utilisation de Samsung Easy Printer Manager vous permet de construire le réseau Wi-Fi Direct (voir « Configuration de Wi-Fi Direct » à la page 168).
- **Nom de Wi-Fi Direct** : par défaut, le nom Wi-Fi Direct correspond au nom du modèle et sa longueur maximale est de 22 caractères.
- **Config mot de passe** est une chaîne numérique et sa longueur est comprise entre 8 et 64 caractères.

- 13** Lorsque le paramétrage du réseau sans fil est terminé, débranchez le câble USB entre l'ordinateur et la machine.

Configuration du réseau sans fil

- 14** La configuration du réseau sans fil est terminée. Une fois l'installation terminée, cliquez sur **Quitter**.



Une fois connecté au réseau sans fil, vous devez installer le pilote d'un appareil afin de procéder à l'impression depuis une application (voir « Installation sous Mac » à la page 132).

Utilisation d'un câble réseau



Si l'appareil ne prend pas en charge le port réseau, il ne pourra pas utiliser cette fonction (voir « Vue arrière » à la page 21).

Votre appareil est compatible réseau. Quelques procédures de configuration sont néanmoins nécessaires pour qu'il puisse fonctionner avec votre réseau.



- Une fois connecté au réseau sans fil, vous devez installer le pilote d'un appareil afin de procéder à l'impression depuis une application (voir « Installation du pilote sur le réseau » à la page 142).
- Consultez votre administrateur réseau ou la personne ayant configuré votre réseau sans fil pour plus d'informations concernant votre configuration réseau.

Éléments à préparer

- Point d'accès.
- Ordinateur connecté au réseau
- CD de logiciels fourni avec votre appareil
- Un appareil installé avec une interface réseau sans fil
- Câble réseau

Impression d'un rapport de configuration réseau

Vous pouvez identifier les paramètres réseau de votre appareil en imprimant un rapport de configuration réseau.

Voir « Impression d'un rapport de configuration réseau » à la page 138.

Définition d'adresse IP à l'aide du programme SetIP (Windows)

Ce programme permet de configurer manuellement l'adresse réseau IP de votre appareil à l'aide de son adresse MAC pour communiquer avec l'appareil. L'adresse MAC est le numéro de série matériel de l'interface réseau et peut être trouvé sur le **Rapport de configuration réseau**.

Voir « Création d'une adresse IP » à la page 138.

Configuration du réseau sans fil

Configuration du réseau sans fil de l'appareil

Avant de démarrer, vous devez connaître le nom réseau (SSID) de votre réseau sans fil et la clé réseau, le cas échéant. Ces informations ont été définies lors de l'installation du point d'accès (ou du routeur sans fil). Si vous ne connaissez pas votre environnement sans fil, consultez la personne qui a installé le réseau.

Pour configurer les paramètres sans fil, vous pouvez utiliser **Service Web SyncThru™**.

Utilisation du SyncThru™ Web Service

Avant de procéder à la configuration sans fil des paramètres, vérifiez l'état de connexion du câble.

- 1 Vérifiez si le câble réseau est connecté à l'appareil. Si ce n'est pas le cas, connectez l'appareil avec un câble réseau standard.
- 2 Démarrez un navigateur Web, comme Internet Explorer, Safari, ou Firefox, et entrez la nouvelle adresse IP de votre appareil dans la fenêtre du navigateur.

Par exemple :



- 3 Cliquez sur **Ouverture de session** en haut à droite du site Web SyncThru™ Web Service.

- 4 Saisissez l'**ID** et le **Mot de passe**, puis cliquez sur **Ouverture de session**. Pour des raisons de sécurité, nous vous recommandons de modifier le mot de passe par défaut.

- **ID:** admin
- **Mot de passe:** sec00000

- 5 Lorsque la fenêtre **Service Web SyncThru™** s'ouvre, cliquez sur **Config. réseau**.

- 6 Cliquez sur **Sans fil > Assistant**.



Assistant vous aidera à configurer le réseau sans fil. Cependant, si vous souhaitez configurer directement le réseau sans fil, sélectionnez **Perso**.

- 7 Sélectionnez **Nom du réseau (SSID)** dans la liste.

- **SSID:** SSID (Service Set Identifier) est le nom qui permet d'identifier un réseau sans fil. Les points d'accès et périphériques sans fil qui tentent de se connecter à un réseau sans fil donné doivent utiliser le même SSID. Le SSID est sensible à la casse.
- **Mode de fonctionnement :** se réfère au type de connexions sans fil.
 - **Ad-hoc:** permet à des périphériques sans fil de communiquer directement entre eux dans un environnement peer-to-peer (poste à poste).

Configuration du réseau sans fil

- **Infrastructure:** Permet aux périphériques sans fil de communiquer entre eux via un point d'accès.



Si le **Mode de fonctionnement** de votre réseau est **Infrastructure**, sélectionnez le SSID du point d'accès. Si l'**Mode de fonctionnement** est **Ad-hoc**, sélectionnez le SSID de l'appareil.

8 Cliquez sur **Suivant**.

Si une fenêtre de paramètre de sécurité sans fil s'affiche, saisissez le mot de passe enregistré (mot de passe réseau) et cliquez sur **Suivant**.

9 Dans la fenêtre de confirmation qui s'affiche, vérifiez votre configuration sans fil. Si la configuration est correcte, cliquez sur **Appliquer**.



Déconnectez le câble réseau (standard ou réseau). Votre appareil doit ensuite commencer à communiquer sans fil avec le réseau. Dans le cas du mode Ad-Hoc, vous pouvez utiliser simultanément un LAN sans fil et un LAN câblé.

10 Insérez le CD du logiciel fourni dans votre lecteur de CD-ROM, puis suivez les instructions de la fenêtre pour configurer le réseau sans fil.

Activation/désactivation du réseau Wi-Fi



Si votre appareil comporte un écran d'affichage, vous pouvez également activer/désactiver le réseau Wi-Fi à partir du panneau de commande de l'appareil à l'aide du menu **Réseau**.

1 Vérifiez si le câble réseau est correctement raccordé à l'appareil. Si ce n'est pas le cas, connectez l'appareil avec un câble réseau standard.

2 Démarrez un navigateur Internet, comme Internet Explorer, Safari, ou Firefox, et entrez la nouvelle adresse IP de votre appareil dans la fenêtre du navigateur.

Par exemple :



http://192.168.1.133/

3 Cliquez sur **Ouverture de session** en haut à droite du site Web SyncThru™ Web Service.

4 Saisissez l'**ID** et le **Mot de passe**, puis cliquez sur **Ouverture de session**. Pour des raisons de sécurité, nous vous recommandons de modifier le mot de passe par défaut.

- **ID: admin**
- **Mot de passe: sec00000**

Configuration du réseau sans fil

- 5 Lorsque la fenêtre **Service Web SyncThru™** s'ouvre, cliquez sur **Config. réseau**.
- 6 Cliquez sur **Sans fil > Perso**.
Vous pouvez également activer ou désactiver le réseau Wi-Fi.

Configuration de l'impression via Wi-Fi Direct pour mobiles

Wi-Fi Direct est une méthode de connexion poste à poste facile à configurer entre l'imprimante certifiée Wi-Fi Direct et un périphérique mobile qui procure une connexion sécurisée et une meilleure bande passante que le mode ad hoc.

Grâce à Wi-Fi Direct, vous pouvez connecter votre imprimante à un réseau Wi-Fi Direct tout en vous connectant à un point d'accès. Vous pouvez également utiliser un réseau câblé et un réseau Wi-Fi direct simultanément, de façon que plusieurs utilisateurs puissent accéder aux documents et les imprimer à la fois à partir du réseau Wi-Fi direct et du réseau câblé.



- Vous ne pouvez pas connecter votre périphérique mobile à Internet par le biais du réseau Wi-Fi Direct de l'imprimante.
- La liste des protocoles pris en charge peut différer de celle de votre modèle, les réseaux Wi-Fi Direct ne prennent PAS en charge l'IPv6, le filtrage du réseau, l'IPSec, le WINS et les services SLP.
- Le nombre maximal de périphériques pouvant être connectés via Wi-Fi Direct est 3.

Configuration de Wi-Fi Direct

Vous pouvez activer la fonction Wi-Fi Direct en suivant l'une des méthodes suivantes.

À partir de l'ordinateur connecté par câble USB (recommandée)

Lorsque l'installation du pilote est terminée, Samsung Easy Printer Manager peut être utilisé pour modifier les paramètres de Wi-Fi Direct.



Samsung Easy Printer Manager est uniquement disponible pour les utilisateurs de systèmes d'exploitation Windows et Mac.

Configuration du réseau sans fil

Dans le menu **Démarrer**, sélectionnez **Programmes** ou **Tous les programmes** > **Samsung Printers** > **Samsung Easy Printer Manager** > **Paramètres du périphérique** > **Réseau**.

- **Wi-Fi Direct activé/désactivé** : sélectionnez **Activé** pour activer.
- **Nom du périphérique** : entrez le nom de l'imprimante afin de rechercher votre imprimante sur un réseau sans fil. Par défaut, le nom du périphérique est le nom du modèle.
- **Adresse IP** : entrez l'adresse IP de l'imprimante. Cette adresse IP n'est utilisée que sur le réseau local et non pas sur le réseau filaire ou sans fil en infrastructure. Nous vous recommandons d'utiliser l'adresse IP locale par défaut (l'adresse IP locale par défaut de l'imprimante pour le Wi-Fi Direct est 192.168.3.1)
- **Propriétaire du groupe** : activez cette option pour affecter l'imprimante au propriétaire d'un groupe Wi-Fi Direct. Le **Propriétaire du groupe** joue le même rôle qu'un point d'accès sans fil. Nous vous recommandons d'activer cette option.
- **Mot de passe réseau** : si votre imprimante est du type **Propriétaire du groupe**, un **Mot de passe réseau** est requis pour que les autres périphériques mobiles puissent se connecter à votre imprimante. Vous pouvez configurer un mot de passe réseau vous-même, ou bien vous pouvez retenir le mot de passe réseau fourni et généré au hasard par défaut.

À partir de l'appareil

- 1 Sélectionnez  (**Configurat**) > **Réseau** > **Suivant** > **Wi-Fi** > **Wi-Fi Direct** sur l'écran tactile.
- 2 Sélectionnez **Activé** pour activer.

À partir de l'ordinateur connecté au réseau

Si votre imprimante utilise un câble réseau ou un point d'accès sans fil, vous pouvez activer et configurer le Wi-Fi Direct dans SyncThru™ Web Service.

- 1 Accédez à **SyncThru™ Web Service** et sélectionnez **Paramètres** > **Paramètres réseau** > **Sans fil** > **Wi-Fi Direct**.
- 2 Activez **Wi-Fi Direct** et réglez les autres options.



Pour les utilisateurs de Linux OS, imprimez un rapport de configuration réseau IP pour contrôler la sortie (voir « Impression d'un rapport de configuration réseau » à la page 138).

Configuration du réseau sans fil

Configuration du périphérique mobile

- Après avoir configuré le Wi-Fi Direct à partir de l'imprimante, consultez le mode d'emploi du périphérique mobile que vous utilisez pour configurer son Wi-Fi Direct.
- Après avoir configuré le Wi-Fi Direct, vous devez télécharger une application d'impression mobile. (Par exemple, Samsung Mobile printer) afin d'imprimer à partir de votre smartphone.



- Lorsque vous avez trouvé une imprimante à laquelle vous souhaitez vous connecter à partir de votre périphérique mobile, sélectionnez l'imprimante : le voyant de l'imprimante clignotera. Appuyez sur la touche WPS de l'imprimante : celle-ci se connectera à votre périphérique mobile.
- Si votre périphérique mobile ne prend pas en charge le Wi-Fi Direct, vous devez entrer la « clé réseau » de l'imprimante au lieu d'appuyer sur la touche WPS.

Dépannage du réseau sans fil

Problèmes pendant la configuration ou l'installation du pilote

Imprimantes introuvables

- Votre appareil n'est peut-être pas allumé. Mettez l'ordinateur et l'appareil sous tension.
- Le câble USB n'est pas raccordé entre l'ordinateur et l'appareil. Raccordez votre appareil à votre ordinateur à l'aide du câble USB.
- L'appareil ne prend pas en charge le réseau sans fil. Consultez le mode d'emploi du CD de logiciels fourni avec votre appareil et préparez un appareil réseau sans fil.

Échec de la connexion - Nom de réseau sans fil introuvable

- L'appareil ne parvient pas à trouver le nom du réseau (SSID) que vous avez sélectionné ou saisi. Vérifiez le nom de réseau (SSID) sur votre point d'accès et essayez de vous connecter à nouveau.
- Le point d'accès n'est pas allumé. Mettez le point d'accès sous tension.

Configuration du réseau sans fil

Échec de la connexion - Sécurité incorrecte

- La sécurité n'est pas correctement configurée. Vérifiez la sécurité configurée au niveau de votre point d'accès et de votre appareil.

Échec de la connexion - Erreur de connexion générale

- Votre ordinateur ne reçoit pas de signal de votre appareil. Vérifiez le câble USB et l'alimentation de l'appareil.

Échec de la connexion - Réseau câblé connecté

- L'appareil est raccordé avec un câble de réseau câblé. Déconnectez le câble de réseau câblé de votre appareil.

Échec de la connexion - Attribution de l'adresse IP

- Éteignez, puis rallumez le point d'accès (ou le routeur sans fil) et l'appareil.

Erreur de connexion à l'ordinateur

- L'adresse réseau configurée ne permet pas d'établir la connexion entre l'ordinateur et l'appareil.
 - Dans le cas d'un environnement réseau DHCP
L'appareil reçoit automatiquement l'adresse IP (DHCP) lorsque l'ordinateur est configuré sur DHCP.



Si la tâche d'impression ne fonctionne pas en mode DHCP, le problème peut provenir de la modification automatique de l'adresse IP. Comparez les adresses IP du produit et du port d'impression.

Comment comparer :

- 1 Imprimez le rapport sur les informations du réseau de votre imprimante, puis vérifiez l'adresse IP (voir « Impression d'un rapport de configuration réseau » à la page 138).
- 2 Vérifiez l'adresse IP du port d'impression sur votre ordinateur.
 - a Cliquez sur le menu Windows **Démarrer**.
 - Pour Windows 8, depuis **Charms**, sélectionnez **Rechercher > Paramètres**.
 - b Pour Windows XP/Server 2003, sélectionnez **Imprimantes et télécopieurs**.
 - Pour Windows Server 2008/Vista, sélectionnez **Panneau de configuration > Matériel et audio > Imprimantes**.
 - Sous Windows Server 2008 R2, sélectionnez **Panneau de configuration > Matériel > Périphériques et imprimantes**.
 - Pour Windows 7/ Windows 8, sélectionnez **Panneau de configuration > Périphériques et imprimantes**.
 - c Cliquez avec le bouton droit sur votre appareil.
 - d Sous Windows XP/2003/2008/Vista, sélectionnez **Propriétés**. Pour Windows 7 / Windows 8 out Windows Server 2008 R2, sélectionnez, dans les menus contextuels, les **Propriétés de l'imprimante**.
Si la marque ► accompagne l'élément **Propriétés de l'imprimante**, vous pouvez sélectionner les autres pilotes d'impression reliés à l'imprimante sélectionnée.
 - e Cliquez sur l'onglet **Port**.

Configuration du réseau sans fil

- f Cliquez sur le bouton **Configurer le port**.
 - g Vérifiez si **Nom de l'imprimante** ou **adresse IP** : est l'adresse IP de la feuille de configuration du réseau.
- 3 Modifiez l'adresse IP du port d'impression si elle est différente de celle du rapport sur les informations du réseau.
- Si vous souhaitez utiliser le CD d'installation du logiciel pour modifier l'IP du port, connectez-vous à une imprimante du réseau. Ensuite, reconnectez l'adresse IP.

- Dans le cas d'un environnement réseau statique
L'appareil utilise l'adresse statique lorsque l'ordinateur est configuré sur adresse statique.

Par exemple :

Si les informations réseau de l'ordinateur sont les suivantes:

- Adresse IP: 169.254.133.42
- Masque de sous-réseau: 255.255.0.0

Les informations réseau de l'appareil doivent alors être les suivantes :

- Adresse IP: 169.254.133.**43**
- Masque de sous-réseau: 255.255.0.0 (utilisez le masque de sous-réseau de l'ordinateur.)
- Passerelle: 169.254.133.1

Autres problèmes

Si des problèmes surviennent alors que vous utilisez l'appareil sur un réseau, vérifiez les éléments suivants:



Pour obtenir des informations sur le point d'accès (ou le routeur sans fil), consultez son propre mode d'emploi.

- Il est possible que votre ordinateur, votre point d'accès (ou routeur sans fil) ou votre appareil ne soit pas sous tension.
- Vérifiez la réception sans fil autour de l'appareil. Si le routeur est éloigné de l'appareil ou s'il y a un obstacle, vous pourriez avoir des difficultés à recevoir le signal.
- Éteignez, puis rallumez le point d'accès (ou le routeur sans fil), l'appareil et l'ordinateur. Cela peut parfois permettre de récupérer la communication réseau.
- Vérifiez si le pare-feu logiciel (V3 ou Norton) bloque la communication. Si l'ordinateur et l'appareil raccordés sur un même réseau ne peuvent pas se trouver, un pare-feu peut bloquer la communication. Reportez-vous au mode d'emploi du pare-feu pour le désactiver, puis relancez la recherche de l'appareil.
- Vérifiez si l'adresse IP de l'appareil est correctement affectée. Vous pouvez vérifier l'adresse IP en imprimant le rapport de configuration réseau.

Configuration du réseau sans fil

- Vérifiez si le point d'accès (ou le routeur sans fil) possède une sécurité configurée (mot de passe). S'il possède un mot de passe, consultez l'administrateur du point d'accès (ou routeur sans fil).
- Vérifiez l'adresse IP de l'appareil. Réinstallez le pilote de l'appareil et modifiez les paramètres pour connecter l'appareil au réseau. En raison des caractéristiques de DHCP, l'adresse IP affectée peut changer si l'appareil n'est pas utilisé pendant une longue période ou si le point d'accès a été redéfini.

Enregistrez l'adresse MAC du produit lorsque vous configurez le serveur DHCP sur le point d'accès (ou le routeur sans fil). Ensuite, vous pouvez toujours utiliser l'adresse IP associée à l'adresse MAC. Vous pouvez identifier l'adresse MAC de votre appareil en imprimant un rapport de configuration réseau (voir « Impression d'un rapport de configuration réseau » à la page 138).

- Vérifiez l'environnement sans fil. Vous pourriez ne pas être en mesure de vous connecter au réseau dans l'environnement d'infrastructure, au sein duquel vous devez saisir les informations d'un utilisateur avant de vous connecter au point d'accès (ou au routeur sans fil).
- Cet appareil ne prend en charge que les normes IEEE 802.11 b/g/n et Wi-Fi. Les autres types de communication sans fil (par exemple, Bluetooth), ne sont pas pris en charge.
- Lorsque vous utilisez le mode Ad-hoc, pour les systèmes d'exploitation tels que Windows Vista, vous pourriez avoir à définir les paramètres de connexion réseau à chaque fois que vous utilisez l'appareil sans fil.
- Vous ne pouvez pas utiliser simultanément le mode Infrastructure et le mode Ad-hoc pour un appareil réseau sans fil Samsung.
- L'appareil se trouve à portée du réseau sans fil.

- L'appareil ne se trouve pas à proximité d'obstacles susceptibles de bloquer le signal sans fil.

Retirez tout objet métallique de grande taille placé entre le point d'accès (ou le routeur sans fil) et l'appareil.

Assurez-vous que l'appareil et le point d'accès sans fil (ou le routeur sans fil) ne sont pas séparés par des poteaux, des murs ou des colonnes de support contenant du métal ou du béton.

- L'appareil ne se trouve pas à proximité d'autres appareils électroniques qui pourraient provoquer des interférences avec le signal sans fil.
De nombreux appareils peuvent provoquer des interférences avec le signal sans fil, et notamment les fours à micro-ondes et certains périphériques Bluetooth.
- Si la configuration de votre point d'accès (ou de votre routeur sans fil) change, vous devrez reconfigurer le réseau sans fil de votre produit.
- Le nombre maximal de périphériques pouvant être connectés via Wi-Fi Direct est 4.

Samsung Mobile Print

Qu'est-ce que Samsung Mobile Print ?

Samsung Mobile Print est une application gratuite qui permet aux utilisateurs d'imprimer des photos, des documents et des pages Internet à partir d'un smartphone ou d'une tablette. **Samsung Mobile Print** est compatible non seulement avec votre smartphone Android et iOS, mais également avec votre iPod Touch et tablet PC. Il permet de connecter votre périphérique mobile à une imprimante Samsung connectée au réseau, ou à une imprimante sans fil par le biais d'un point d'accès Wi-Fi. L'installation d'un nouveau pilote ou le paramétrage du réseau sont inutiles : installez tout simplement l'application **Samsung Mobile Print**, qui détectera automatiquement les imprimantes Samsung compatibles. En plus de l'impression de photos, de pages Internet et de fichiers PDF, la numérisation est également prise en charge. Si vous possédez une imprimante multifonctions Samsung, vous pouvez numériser n'importe quel document au format JPG, PDF ou PNG, pour pouvoir l'afficher rapidement et facilement sur votre périphérique mobile.

Téléchargement de Samsung Mobile Print

Pour télécharger **Samsung Mobile Print**, allez à l'application store (Samsung Apps, Play Store, App Store) de votre appareil mobile et recherchez simplement « **Samsung Mobile Print.** » Vous pouvez également consulter iTunes pour connaître les périphériques Apple sur votre ordinateur.



Android



iOS

Systèmes d'exploitation mobiles pris en charge

- Android OS 2.3 ou supérieur
- iOS 4.0 ou supérieur

Utilisation de la fonction NFC

L'imprimante NFC (Near Field Communication) vous permet d'imprimer directement à partir de votre téléphone mobile, en le tenant simplement au-dessus de l'étiquette NFC apposée sur votre imprimante. Il ne nécessite pas l'installation d'un pilote d'imprimante ou la connexion à un point d'accès. Il vous suffit d'un téléphone portable pris en charge par NFC. Pour pouvoir utiliser cette fonction, l'application **Samsung Mobile Print** doit être installée sur votre téléphone portable.



- Selon le matériau de la coque de l'appareil mobile, la reconnaissance NFC peut ne pas fonctionner correctement.
- Selon l'appareil mobile que vous utilisez, la vitesse de transmission peut être différente.
- Cette fonction est uniquement disponible sur les modèles disposant d'une étiquette NFC (voir « Description de l'appareil » à la page 19).
- L'utilisation d'une coque ou d'une batterie autre que celle qui équipe d'origine l'appareil mobile, ou d'une coque/autocollant métallique, peut bloquer le signal NFC.
- Si les appareils NFC ne peuvent toujours pas communiquer,
 - retirez le boîtier ou la coque de l'appareil mobile et essayez à nouveau.
 - Réinsérez la batterie de l'appareil mobile et essayez à nouveau.

Configuration requise

- NFC et Wi-Fi Direct activés, application Samsung Mobile Print installée, appareil mobile avec Android OS 4.0 ou supérieur.



Seule une version Android OS 4.1 ou supérieure active automatiquement la fonction Wi-Fi Direct sur votre appareil mobile lorsque vous activez la fonction NFC. Nous vous recommandons de mettre à niveau votre appareil mobile vers la version Android OS 4.1 ou supérieure pour utiliser la fonction NFC.

- Imprimante avec fonction Wi-Fi Direct activée (voir « Configuration de Wi-Fi Direct » à la page 168).

Utilisation de la fonction NFC

Impression

1 Vérifiez si les fonctions NFC et Wi-Fi Direct sont activées sur votre appareil mobile et si la fonction Wi-Fi Direct est activée sur votre imprimante (voir « Configuration de l'impression via Wi-Fi Direct pour mobiles » à la page 168).

2 Positionnez l'étiquette NFC de votre appareil mobile (elle se trouve généralement au dos de l'appareil mobile) au-dessus de l'étiquette NFC(NFC) de votre imprimante.

Attendez quelques secondes pour que l'application **Samsung Mobile Print** se lance.

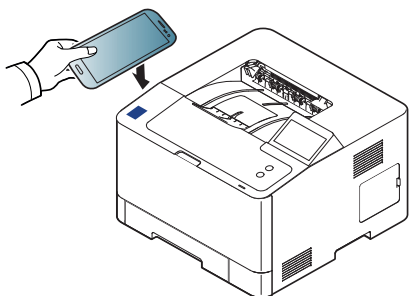

- Sur certains appareils mobiles, l'étiquette NFC peut ne pas se trouver au dos de l'appareil mobile. Vérifiez l'emplacement de l'étiquette NFC sur votre appareil mobile avant d'établir la communication entre les étiquettes.
- Si un message d'erreur relatif au code PIN modifié s'affiche, saisissez un code PIN modifié et appuyez sur **OK**. Suivez l'instruction sur l'écran d'application pour mettre à jour le code PIN.
- Si l'application **Samsung Mobile Print** n'est pas installée sur votre téléphone portable, il se connecte automatiquement sur la page de téléchargement de l'application **Samsung Mobile Print**. Téléchargez l'application et réessayez.

3 Sélectionnez le mode Impression.

4 Sélectionnez le contenu que vous souhaitez imprimer.

Au besoin, modifiez l'option d'impression en pressant l'icône .

Utilisation de la fonction NFC

- 5 Positionnez l'étiquette NFC de votre appareil mobile (elle se trouve généralement au dos de l'appareil mobile) au-dessus de l'étiquette NFC(NFC) de votre imprimante.

Attendez quelques secondes pour que le périphérique mobile se connecte à l'imprimante.

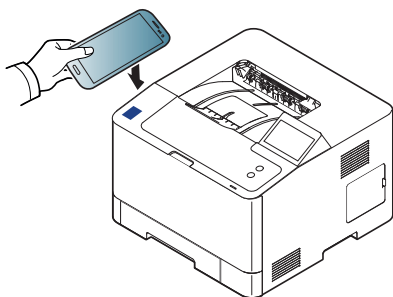

- Sur certains appareils mobiles, l'étiquette NFC peut ne pas se trouver au dos de l'appareil mobile. Vérifiez l'emplacement de l'étiquette NFC sur votre appareil mobile avant d'établir la communication entre les étiquettes.
- Si un message d'erreur relatif au code PIN modifié s'affiche, saisissez un code PIN modifié et appuyez sur **OK**. Suivez l'instruction sur l'écran d'application pour mettre à jour le code PIN.

- 6 L'imprimante démarre l'impression.

Enregistrement d'une imprimante Google Cloud

- 1 Vérifiez que les fonctions NFC et Wi-Fi Direct sont activées sur votre appareil mobile et que la fonction Wi-Fi Direct est activée sur votre imprimante (voir « Configuration de l'impression via Wi-Fi Direct pour mobiles » à la page 168).
- 2 Positionnez l'étiquette NFC de votre appareil mobile (elle se trouve généralement au dos de l'appareil mobile) au-dessus de l'étiquette NFC(NFC) de votre imprimante.

Attendez quelques secondes pour que l'application **Samsung Mobile Print** se lance.

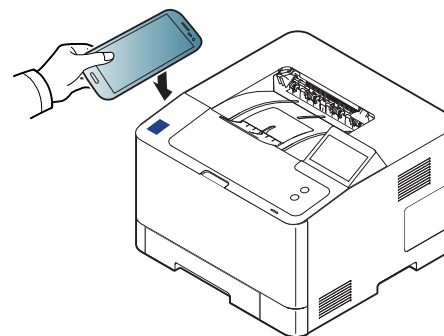

Utilisation de la fonction NFC



- Sur certains appareils mobiles, l'étiquette NFC peut ne pas se trouver au dos de l'appareil mobile. Vérifiez l'emplacement de l'étiquette NFC sur votre appareil mobile avant d'établir la communication entre les étiquettes.
- Si un message d'erreur relatif au code PIN modifié s'affiche, saisissez un code PIN modifié et appuyez sur **OK**. Suivez l'instruction sur l'écran d'application pour mettre à jour le code PIN.
- Si l'application **Samsung Mobile Print** n'est pas installée sur votre téléphone portable, il se connecte automatiquement sur la page de téléchargement de l'application **Samsung Mobile Print**. Téléchargez l'application et réessayez.

3 Sélectionnez l'icône État de l'appareil.

4 Sélectionnez **Google Cloud Print > Register Google Cloud Printer**.

5

Positionnez l'étiquette NFC de votre appareil mobile (elle se trouve généralement au dos de l'appareil mobile) au-dessus de l'étiquette NFC (NFC) de votre imprimante.

Attendez quelques secondes pour que le périphérique mobile se connecte à l'imprimante.

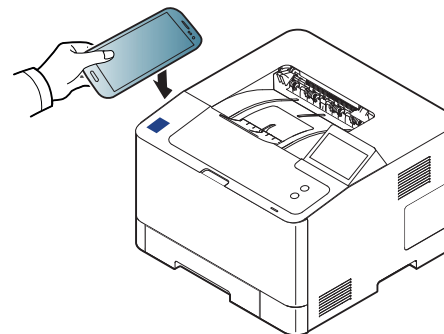

- Sur certains appareils mobiles, l'étiquette NFC peut ne pas se trouver au dos de l'appareil mobile. Vérifiez l'emplacement de l'étiquette NFC sur votre appareil mobile avant d'établir la communication entre les étiquettes.
- Si un message d'erreur relatif au code PIN modifié s'affiche, saisissez un code PIN modifié et appuyez sur **OK**. Suivez l'instruction sur l'écran d'application pour mettre à jour le code PIN.

6

Confirmez votre imprimante dans la fenêtre d'invite.

Votre imprimante est maintenant enregistrée avec le service Google Cloud Print™.

AirPrint



Seuls les appareils homologués AirPrint peuvent utiliser la fonction AirPrint. Vérifiez si sur l'emballage dans lequel votre appareil vous a été livré figure la marque de certification AirPrint.



AirPrint permet d'imprimer sans fil depuis iPhone, iPad et iPod touch utilisant la dernière version iOS.

Configuration d'AirPrint

Les protocoles Bonjour(mDNS) et IPP sont requis sur votre appareil pour pouvoir utiliser la fonction **AirPrint**. Vous pouvez activer la fonction **AirPrint** de l'une des façons suivantes.

- 1 Vérifiez si l'appareil est correctement raccordé au réseau.
- 2 Démarrez un navigateur Internet, comme Internet Explorer, Safari, ou Firefox, et entrez la nouvelle adresse IP de votre appareil dans la fenêtre du navigateur.

Par exemple:



- 3 Cliquez sur **Ouverture de session** en haut à droite du site Web SyncThru™ Web Service.

- 4 Saisissez l'**ID** et le **Mot de passe**, puis cliquez sur **Ouverture de session**. Saisissez l'ID et le mot de passe par défaut suivants. Pour des raisons de sécurité, nous vous recommandons de modifier le mot de passe par défaut.

- **ID: admin**
- **Mot de passe: sec00000**

- 5 Lorsque la fenêtre Service Web SyncThru™ s'ouvre, cliquez sur **Paramètres > Config. réseau**.

- 6 Cliquez sur **Raw TCP/IP, LPR, IPP** ou sur **mDNS**.
Vous pouvez activer le protocole IPP ou mDNS.

Impression via AirPrint

Par exemple, le manuel de l'iPad fournit les instructions suivantes :

- 1 ouvrez l'e-mail, la photo, la page Internet ou le document que vous souhaitez imprimer.
- 2 Touchez l'icône d'action (.
- 3 sélectionnez le **nom de votre pilote d'impression** et le menu d'option à configurer.
- 4 Touchez le bouton **Imprimer**. Lancez l'impression.



Annulation d'une tâche d'impression : Pour annuler une tâche d'impression ou pour consulter le résumé de l'impression, cliquez sur l'icône du centre d'impression () dans la zone multitâches. Vous pouvez cliquer sur Annuler dans le centre d'impression.

Google Cloud Print™

Google Cloud Print™ est un service vous permettant d'effectuer une impression sur une imprimante, à l'aide de votre smartphone, de votre tablette, ou de tout autre périphérique connecté à Internet. Enregistrez tout simplement votre compte Google sur l'imprimante : vous êtes alors prêt à utiliser le service Google Cloud Print™. Vous pouvez imprimer votre document ou votre e-mail à l'aide du système d'exploitation Chrome, du navigateur Chrome, ou d'une application Gmail™/ Google Docs™ de votre périphérique mobile, aussi vous n'avez pas besoin d'installer le pilote d'impression sur le périphérique mobile. Consultez le site Internet de Google (<http://www.google.com/cloudprint/learn/> ou <http://support.google.com/cloudprint>) pour plus d'informations sur Google Cloud Print™.

Enregistrement de votre compte Google sur l'imprimante

Enregistrement depuis l'application Samsung Mobile Print.



Pour pouvoir utiliser cette fonction, l'application **Samsung Mobile Print** doit être installée sur votre téléphone portable.

- 1 Ouvrir l'application **Samsung Mobile Print** depuis votre appareil portable.
- 2 Sélectionnez Paramètres du périphérique.
- 3 Sélectionnez **Google Cloud Print**.
- 4 Saisissez le nom et la description de votre imprimante.



Si l'environnement réseau de votre imprimante utilise un serveur proxy, vous devez configurer l'adresse IP du proxy ainsi que le numéro de port depuis **Proxy Setting**. Contactez votre fournisseur de services réseau ou votre administrateur réseau pour plus d'informations.

- 5 Cliquez sur **Register**.
- 6 Vous devez vous identifier en tant qu'administrateur. Saisissez l'ID et le mot de passe par défaut suivants.
 - **ID: admin**
 - **Mot de passe: sec00000**
- 7 Confirmez votre imprimante dans la fenêtre d'invite.
Désormais, votre imprimante est enregistrée avec le service Google Cloud Print™.

Google Cloud Print™

Enregistrement depuis le navigateur Chrome



- Assurez-vous que l'imprimante est sous tension et qu'elle est connectée à un réseau filaire ou sans fil comportant un accès à Internet.
- Vous devez créer votre compte Google à l'avance.

- 1 Ouvrez le navigateur Chrome.
- 2 Rendez-vous sur www.google.com.
- 3 Connectez-vous au site Internet de Google à l'aide de votre adresse Gmail™.
- 4 Saisissez l'adresse IP de votre imprimante dans le champ d'adresse, puis appuyez sur la touche Entrée ou cliquez sur **Atteindre**.
- 5 Cliquez sur **Ouverture de session** en haut à droite du site Internet SyncThru™ Web Service.

- 6 S'il s'agit de votre première connexion à **Service Web SyncThru™**, vous devez vous connecter en tant qu'administrateur. Saisissez l'**ID** et le **mot de passe** par défaut suivants. Pour des raisons de sécurité, nous vous recommandons de modifier le mot de passe par défaut.

- **ID: admin**
- **Mot de passe: sec00000**



Si l'environnement réseau utilise un serveur proxy, vous devez configurer l'IP du proxy et le numéro de port dans **Paramètres > Config. réseau > Google Cloud Print > Configuration du proxy**. Contactez votre fournisseur de services en réseau ou votre administrateur du réseau pour plus d'informations.

- 7 Lorsque la fenêtre **Service Web SyncThru™** s'ouvre, cliquez sur **Paramètres > Config. réseau > Google Cloud Print**.
- 8 Saisissez le nom et la description de votre imprimante.
- 9 Cliquez sur **Enregistrer**.
La fenêtre surgissante de confirmation apparaît.



Si vous avez configuré le navigateur pour bloquer les fenêtres surgissantes, la fenêtre de confirmation n'apparaîtra pas. Autorisez le site à afficher des fenêtres surgissantes.

Google Cloud Print™

10 Cliquez sur **Terminer l'enregistrement de l'imprimante**.

11 Cliquez sur **Gestion de vos imprimantes**.

Désormais, votre imprimante est enregistrée dans le service Google Cloud Print™.

Les périphériques prenant en charge Google Cloud Print™ apparaîtront dans la liste.

Enregistrement de votre compte Google sur l'imprimante

Enregistrement depuis l'application Samsung Mobile Print.



Pour pouvoir utiliser cette fonction, l'application **Samsung Mobile Print** doit être installée sur votre téléphone portable.

1 Ouvrir l'application **Samsung Mobile Print** depuis votre appareil portable.

2 Sélectionnez Paramètres du périphérique.

3 Sélectionnez **Google Cloud Print**.

4 Saisissez le nom et la description de votre imprimante.



Si l'environnement réseau de votre imprimante utilise un serveur proxy, vous devez configurer l'adresse IP du proxy ainsi que le numéro de port depuis **Proxy Setting**. Contactez votre fournisseur de services réseau ou votre administrateur réseau pour plus d'informations.

5 Cliquez sur **Register**.

Confirmez votre imprimante dans la fenêtre d'invite.

6 Cliquez sur **Finish**.

Désormais, votre imprimante est enregistrée avec le service Google Cloud Print™.

Enregistrement depuis le navigateur Chrome



- Assurez-vous que l'imprimante est sous tension et qu'elle est connectée à un réseau filaire ou sans fil comportant un accès à Internet.
- Vous devez créer votre compte Google à l'avance.

1 Ouvrez le navigateur Chrome.

2 Rendez-vous sur www.google.com.

Google Cloud Print™

- 3 Connectez-vous au site Internet de Google à l'aide de votre adresse Gmail™.
- 4 Saisissez l'adresse IP de votre imprimante dans le champ d'adresse, puis appuyez sur la touche Entrée ou cliquez sur **Atteindre**.
- 5 Cliquez sur **Ouverture de session** en haut à droite du site Internet SyncThru™ Web Service.
- 6 S'il s'agit de votre première connexion à **Service Web SyncThru™**, vous devez vous connecter en tant qu'administrateur. Saisissez l'**ID** et le **mot de passe** par défaut suivants. Pour des raisons de sécurité, nous vous recommandons de modifier le mot de passe par défaut.
 - **ID: admin**
 - **Mot de passe: sec00000**



Si l'environnement réseau utilise un serveur proxy, vous devez configurer l'IP du proxy et le numéro de port dans **Paramètres > Config. réseau > Google Cloud Print > Configuration du proxy**. Contactez votre fournisseur de services en réseau ou votre administrateur du réseau pour plus d'informations.

- 7 Lorsque la fenêtre **Service Web SyncThru™** s'ouvre, cliquez sur **Paramètres > Config. réseau > Google Cloud Print**.
- 8 Saisissez le nom et la description de votre imprimante.

- 9 Cliquez sur **Enregistrer**.

La fenêtre surgissante de confirmation apparaît.



Si vous avez configuré le navigateur pour bloquer les fenêtres surgissantes, la fenêtre de confirmation n'apparaîtra pas. Autorisez le site à afficher des fenêtres surgissantes.

- 10 Cliquez sur **Terminer l'enregistrement de l'imprimante**.

- 11 Cliquez sur **Gestion de vos imprimantes**.

Désormais, votre imprimante est enregistrée dans le service Google Cloud Print™.

Les périphériques prenant en charge Google Cloud Print™ apparaîtront dans la liste.

Impression à l'aide de Google Cloud Print™

La procédure d'impression varie selon l'application ou le périphérique que vous utilisez. Vous pouvez consulter la liste des applications prenant en charge le service Google Cloud Print™.

Google Cloud Print™



Assurez-vous que l'imprimante est sous tension et qu'elle est connectée à un réseau filaire ou sans fil comportant un accès à Internet.

Impression à partir d'une application sur un périphérique mobile

Les étapes suivantes sont un exemple d'utilisation de l'application Google Docs™ sur un téléphone mobile Android.

- 1 Installez l'application Cloud Print sur votre périphérique mobile.



Si vous ne possédez pas l'application, téléchargez-la dans la boutique d'applications, comme l'Android Market ou l'App Store.

- 2 Accédez à l'application Google Docs™ sur votre périphérique mobile.
- 3 Tapez sur le bouton d'option (⌵) du document que vous souhaitez imprimer.
- 4 Tapez sur le bouton d'envoi (📄➔).
- 5 Tapez sur le bouton Cloud Print (☁️).

- 6 Si vous le souhaitez, configurez les options d'impression.
- 7 Touchez **Click here to Print**.

Impression à partir du navigateur Chrome

Les étapes suivantes ont un exemple d'utilisation du navigateur Chrome.

- 1 Lancez Chrome.
- 2 Ouvrez le document ou l'e-mail que vous souhaitez imprimer.
- 3 Cliquez sur l'icône représentant une clé (🔑) dans le coin supérieur droit du navigateur.
- 4 Cliquez sur **Imprimer**. Un nouvel onglet apparaît pour l'impression.
- 5 Sélectionnez **Imprimer avec Google Cloud Print**.
- 6 Cliquez sur le bouton **Imprimer**.



3. Menus de configuration utiles

Ce chapitre vous explique comment naviguer dans les options d'état de l'appareil et comment définir les paramètres de configuration avancée.

• Informations	187
• Mise en page	188
• papier	189
• Graphiques	190
• Config systeme	191
• Émulation	196
• Réseau	197
• Configuration de l'administration	200
• Éco	202
• USB direct	203
• État de la tâche	204
• Compteur	205
• Aide	206

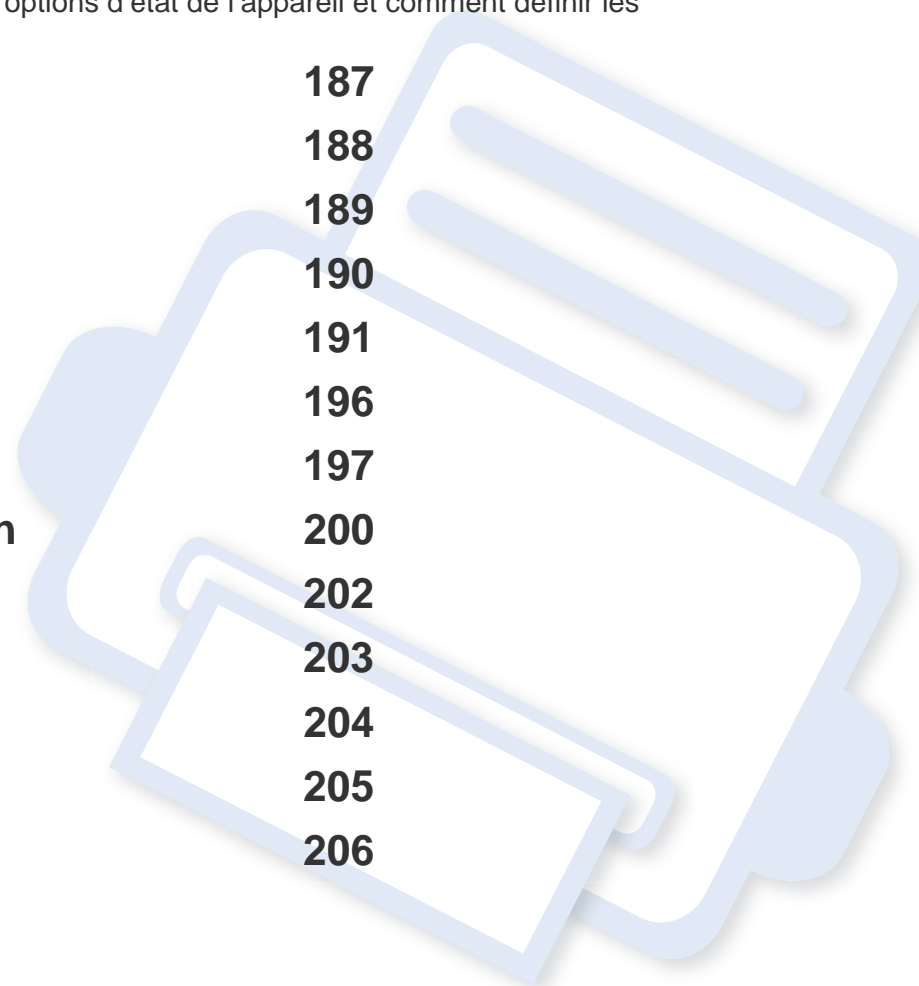

Informations



- Vous pouvez contrôler les fonctions disponibles pour chaque modèle dans le Guide basique (voir « Présentation des menus » à la page 29).
- Selon les options ou le modèle de votre appareil, il est possible que certains menus ne s'affichent pas à l'écran.

Pour modifier les options du menu :

- Sélectionnez  (**Informations**) sur l'écran tactile.

Élément	Description
CONFIGURATION	Permet d'imprimer un journal sur la configuration générale de l'appareil.
Page démo	Permet d'imprimer la page démo pour vérifier l'impression correcte ou non de votre appareil.
Liste d'aide	Permet d'imprimer la structure des menus qui présente la disposition et les paramètres en cours de cet appareil.
Configuration réseau	Permet d'imprimer un rapport sur la configuration réseau actuelle de l'appareil
Infos sur consommables	Permet d'imprimer la page d'informations concernant les fournitures.

Élément	Description
Journaux de tâches	Compteur d'utilisation : Permet d'imprimer une page d'utilisation. La page Utilisation contient le nombre total de pages imprimées.
Liste des polices	<ul style="list-style-type: none">• Police PCL: Permet d'imprimer la liste des polices PCL.• PS Font: Permet d'imprimer la liste des polices PS.



Mise en page



- Vous pouvez contrôler les fonctions disponibles pour chaque modèle dans le Guide basique (voir « Présentation des menus » à la page 29).
- Selon les options ou le modèle de votre appareil, il est possible que certains menus ne s'affichent pas à l'écran.

Pour modifier les options du menu :

- Sélectionnez  (**Configurat**) > **Mise en page** sur l'écran tactile.

Élément	Description
ORIENTATION	<p>Permet de sélectionner le sens d'impression.</p> <ul style="list-style-type: none"> • Portrait  <ul style="list-style-type: none"> • Paysage 

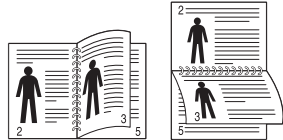
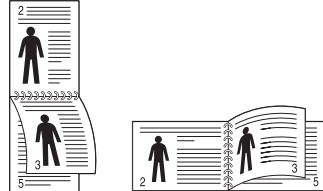
Élément	Description
Marge	<ul style="list-style-type: none"> • Marge commune: Définit la marge de chaque côté du papier. • Bac pol: Définissez les marges dans le bac papier polyvalent. • Bac X: Permet de définir les marges du papier des bacs d'alimentation papier. • Marge d'émulation: Permet de définir les marges pour une impression en mode émulation.
Recto verso	<p>Pour imprimer en recto/verso, sélectionnez le bord sur lequel la reliure sera appliquée.</p> <ul style="list-style-type: none"> • Désactivé: Permet de désactiver cette option. • Bord long  <ul style="list-style-type: none"> • Bord court 

papier



- Vous pouvez contrôler les fonctions disponibles pour chaque modèle dans le Guide basique (voir « Présentation des menus » à la page 29).
- Selon les options ou le modèle de votre appareil, il est possible que certains menus ne s'affichent pas à l'écran.

Pour modifier les options du menu :

- Sélectionnez  (**Configurat**) > **Papier** sur l'écran tactile.

Élément	Description
Copies	Permet de sélectionner le nombre de copies.
Bac pol / Bac X	<ul style="list-style-type: none">• Format du papier: Permet de sélectionner le format de papier par défaut.• Type de papier: Permet de sélectionner le format du papier actuellement chargé dans le bac.
Alimentation papier	<p>Permet de définir le bac d'alimentation utilisé par défaut.</p> <div data-bbox="358 1161 1079 1359"> AUTO: Localise automatiquement le bac avec la même taille de papier que le document original.</div>

Élément	Description
Confirmation du bac	Permet d'activer le message de confirmation de bac. Si vous ouvrez puis fermez un bac, une fenêtre vous demandant s'il faut définir le format et le type de papier pour le bac que vous venez d'ouvrir apparaît.

Graphiques



- Vous pouvez contrôler les fonctions disponibles pour chaque modèle dans le Guide basique (voir « Présentation des menus » à la page 29).
- Selon les options ou le modèle de votre appareil, il est possible que certains menus ne s'affichent pas à l'écran.

Pour modifier les options du menu :

- Sélectionnez  (**Configurat**) > **Graphiques** sur l'écran tactile.

Élément	Description
Résolution	Permet de spécifier le nombre de points par pouce (ppp). Plus la valeur est élevée, plus les caractères et les graphiques imprimés sont nets.
Effacer le texte	Permet d'imprimer un texte plus foncé que pour un document normal.
Amélioration du bord	Permet à l'utilisateur d'améliorer la netteté du texte et des graphiques pour une meilleure lisibilité.
Recouvrement	Ceci permet de réduire l'espace blanc causé par un mauvais alignement des cadrages de couleur en mode d'impression couleur. De plus, le texte noir sera imprimé sur les autres couleurs.
Écran	Cette option vous permet de sélectionner les options de conversion d'une image en tons continus en une image binaire imprimable.

Élément	Description
RC auto	Permet d'ajouter le retour chariot nécessaire à chaque saut de ligne, ce qui est utile pour les utilisateurs Unix ou DOS.

Config systeme



- Vous pouvez contrôler les fonctions disponibles pour chaque modèle dans le Guide basique (voir « Présentation des menus » à la page 29).
- Selon les options ou le modèle de votre appareil, il est possible que certains menus ne s'affichent pas à l'écran.

Pour modifier les options du menu :



- Sélectionnez  (**Configurat**) > **Système** ou **Comportement du bac** sur l'écran tactile.

Élément	Description
Date et heure	Permet de régler la date et l'heure.
Format Date	Permet de définir le format de la date.
MODE HORLOGE	Permet de sélectionner le format d'affichage de l'heure, 12 heures ou 24 heures.
LANGUE	Permet de définir la langue du texte qui apparaît sur l'affichage du panneau de commande.

Élément	Description
Maintenance	<ul style="list-style-type: none">• Eff. mess. ton. vide: Cette option n'apparaît que lorsque la cartouche de toner est vide.• Infos consommables: Permet de vérifier le nombre de pages imprimées et la quantité de toner restant dans la cartouche.• Aler. ton. faible: Si la cartouche du toner est épuisée, un message apparaît informant l'utilisateur qu'il doit la changer. Vous pouvez choisir de faire apparaître ou non ce message.• Alerte de faible unité d'imagerie: Personnalise le niveau d'alerte d'unité d'imagerie faible ou vide.• Éco toner: L'activation de ce mode prolonge l'autonomie de la cartouche de toner et permet d'obtenir un coût à la page inférieur à celui obtenu en mode normal en réduisant néanmoins la qualité d'impression.• Gestionn. d'image: Permet de régler la densité.
Form. pap. par déf.	Vous pouvez définir le format de papier à utiliser par défaut.
Ignorer les pages vides	L'imprimante détecte les données d'impression de l'ordinateur, que la page soit vide ou non. Vous pouvez configurer l'appareil pour qu'il imprime ou passe la page vide.

Config systeme

Élément	Description
Écon. d'énerg.	<p>Permet de définir le délai d'attente avant que l'appareil ne passe en mode d'économie d'énergie.</p> <p>Lorsque l'appareil ne reçoit pas de données pendant un certain temps, la consommation électrique est réduite automatiquement.</p>
Événement de réveil	<p>Lorsque cette option est Activé, vous pouvez sortir l'appareil du mode d'économie d'énergie en effectuant les actions suivantes :</p> <ul style="list-style-type: none">• En chargeant du papier dans un bac.• En ouvrant ou en fermant le capot avant.• En sortant ou en insérant un bac.

Élément	Description
Extinction automatique	<p>Permet de mettre automatiquement l'appareil hors tension lorsqu'il a été en mode d'économie d'énergie pendant la durée définie dans Extinction automatique > Activé > Temporisation.</p> <div data-bbox="1491 480 2192 1066"><ul style="list-style-type: none">• Pour réactiver l'appareil, appuyez sur le bouton  (Alimentation) du panneau de commande (assurez-vous que l'interrupteur principal d'alimentation est activé).• Si vous utilisez le pilote d'impression ou Samsung Easy Printer Manager, la durée est allongée automatiquement.• Lorsque l'appareil est connecté au réseau ou qu'une tâche d'impression est en cours, la fonction Extinction automatique est désactivée.</div>
Réglage de l'altitude	<p>Permet d'optimiser la qualité d'impression en fonction de l'altitude de l'appareil (voir « Réglage de l'altitude » à la page 208).</p>

Config systeme

Élément	Description
Mode vapeur	<p>Vous pouvez réduire la quantité de vapeur produite pendant l'impression.</p> <ul style="list-style-type: none">• Activé: permet d'activer le mode vapeur.• Désactivé: permet de désactiver le mode vapeur.• Auto: passe automatiquement en mode vapeur selon l'heure dans des environnements extrêmement humides. <div data-bbox="380 670 1075 821"> L'activation du Mode vapeur peut ralentir l'impression.</div>
Empilage papier	<p>Si vous utilisez un appareil dans un endroit humide, ou si vous utilisez un support d'impression humide à cause d'une humidité élevée, les feuilles imprimées présentes sur le bac de sortie pourraient être voilées et pourraient ne pas s'empiler correctement. Dans ce cas, vous pouvez configurer l'appareil pour qu'il utilise cette fonction pour laisser les impressions s'empiler fermement. Toutefois, l'utilisation de cette fonction ralentira l'impression.</p>
Humidite	<p>Permet d'optimiser la qualité d'impression en fonction de l'environnement.</p>

Élément	Description
Exp. de la tâche	<p>Lorsqu'aucune saisie n'est réalisée pendant un certain laps de temps, l'appareil annule la tâche en cours. Vous pouvez définir le temps d'attente de l'appareil avant l'annulation de la tâche.</p>
Strat fichiers	<p>Si la mémoire comporte déjà un nom identique à celui saisi pour un nouveau nom de fichier, vous pouvez le renommer ou le remplacer.</p>
Exp. tâches en att.	<p>Vous pouvez définir le temps d'attente d'une tâche temporairement interrompue.</p>
Importer param	<p>Permet d'importer les données stockées sur une clé USB vers l'appareil (voir « Sauvegarde de données » à la page 55).</p>
Exporter param	<p>Permet d'exporter les données stockées sur l'appareil vers une mémoire USB (voir « Restauration des données » à la page 56).</p>

Config systeme

Élément	Description
Continuer Auto	<p>Permet de déterminer si l'appareil doit poursuivre l'impression si elle détecte que le papier ne correspond pas aux paramètres définis pour le papier.</p> <ul style="list-style-type: none">• 0 s: Cette option vous permet de poursuivre l'impression lorsque le format de papier que vous avez défini ne correspond pas au papier dans le bac.• 30 s: En cas de disparité, un message d'erreur s'affiche. L'appareil attend 30 secondes au bout desquelles le message d'erreur disparaît et l'impression reprend automatiquement.• Désactivé: Si le papier ne correspond pas, l'appareil attend que vous introduisiez le bon papier.

Élément	Description
Commutateur de bacs auto	<p>Permet de déterminer si l'appareil doit poursuivre l'impression si elle détecte que le papier ne correspond pas aux paramètres définis. Par exemple, si le même format de papier se trouve dans les bacs 1 et 2, l'appareil imprime automatiquement à partir du bac 2 lorsque le bac 1 est vide.</p> <div> Cette option n'est pas proposée si vous sélectionnez Auto sous Alimentation papier dans le pilote d'impression.</div>
Substitution de papier	<p>Permet de substituer automatiquement le format de papier du pilote d'impression afin d'éviter d'utiliser un format de papier ne correspondant pas à Letter ou A4. Par exemple, si vous avez du papier A4 dans le magasin, mais que vous réglez le format de papier sur Letter US dans le pilote d'impression, l'appareil imprime sur papier A4 et vice-versa.</p>
Protection bac	<p>Permet de décider d'utiliser ou non le Commutateur de bacs auto pour un certain bac. Si vous réglez le bac 1 sur activé, par exemple, alors le bac 1 est exclu lors du basculement des bacs.</p>

Config systeme

Élément	Description
Mode du bac	<ul style="list-style-type: none">• Dynamique: Si vous ouvrez et fermez le bac en présence d'une incompatibilité de papier, les paramètres du papier (taille et type) de ce bac sont automatiquement modifiés pour correspondre aux réglages requis pour la tâche. (Lorsque vous ouvrez et fermez le bac en mode Dynamique, l'appareil suppose que le papier dans le bac a été remplacé par la taille et le type requis pour la tâche.)• Statique: Les paramètres du bac ne changent pas lorsque vous ouvrez et fermez le bac.

Émulation



- Vous pouvez contrôler les fonctions disponibles pour chaque modèle dans le Guide basique (voir « Présentation des menus » à la page 29).
- Selon les options ou le modèle de votre appareil, il est possible que certains menus ne s'affichent pas à l'écran.

Pour modifier les options du menu :

- Sélectionnez  (**Configurat**) > **Émulation** sur l'écran tactile.

Élément	Description
Type d'émulation	La langue de l'appareil détermine le mode de communication entre l'ordinateur et l'imprimante.
Configurat	Permet de définir des paramètres détaillés pour le type d'émulation sélectionné.

Réseau





- Vous pouvez contrôler les fonctions disponibles pour chaque modèle dans le Guide basique (voir « Présentation des menus » à la page 29).
- Selon les options ou le modèle de votre appareil, il est possible que certains menus ne s'affichent pas à l'écran.

Pour modifier les options du menu :

- Sélectionnez  (**Configurat**) > **Réseau** sur l'écran tactile.



Vous pouvez également utiliser cette fonction dans SyncThru™ Web Service. Ouvrez le navigateur Web de votre ordinateur connecté au réseau et saisissez l'adresse IP de votre appareil. Lorsque SyncThru™ Web Service s'ouvre, cliquez sur **Paramètres** > **Paramètres réseau** (voir « Utilisation de l'alerte SyncThru™ Web Service » à la page 242).

Option	Description
TCP/IP (IPV4)	<p>Permet de sélectionner le protocole approprié et de configurer les paramètres à utiliser dans l'environnement réseau (voir « Création d'une adresse IP » à la page 138).</p> <p> De nombreux paramètres doivent être définis. Si vous n'êtes pas sûr de vous, laissez-les en l'état ou consultez l'administrateur du réseau.</p>
TCP/IP (IPV6)	<p>Sélectionnez cette option pour utiliser l'environnement réseau via IPv6 (voir « Configuration IPv6 » à la page 151).</p>
Ethernet	<p>Configurez le port Ethernet et la vitesse de transmission du réseau.</p> <p> Mettez l'appareil hors tension puis sous tension après avoir modifié cette option.</p>
802.1x	<p>Vous pouvez sélectionner l'authentification d'utilisateur pour la communication de réseau. Pour des informations détaillées, consultez l'administrateur réseau.</p>

Réseau

Option	Description
Wi-Fi	Sélectionnez cette option pour utiliser le réseau sans fil (voir « Configuration du réseau sans fil » à la page 154).

Option	Description
Gestion de protocole	<p>Vous pouvez activer ou désactiver les protocoles suivants.</p> <ul style="list-style-type: none">• HTTP: Vous pouvez indiquer s'il faut utiliser SyncThru™ Web Service ou non.• WINS: Vous pouvez configurer le serveur WINS. Le WINS (Windows Internet Name Service) est utilisé dans le système d'exploitation Windows.• SNMPv1/v2: Vous devez activer cette option pour utiliser le protocole SNMP V1/V2. L'administrateur peut utiliser le SNMP pour surveiller et gérer les appareils sur le réseau.• UPnP(SSDP): Vous devez activer cette option pour utiliser le protocole UPnP (SSDP).• mDNS: Vous devez activer cette option pour utiliser le protocole MDNS (Multicast Domain Name System).• SetIP: Vous devez activer cette option pour utiliser le protocole SetIP.• SLP: Vous pouvez configurer le SLP (Service Location Protocol). Ce protocole permet aux applications hôtes de trouver les services sur un réseau local sans configuration préalable. <p> Mettez l'appareil hors tension puis sous tension après avoir modifié cette option.</p>

Réseau

Option	Description
Configuration réseau	Cette liste donne des informations sur la connexion réseau et la configuration de votre appareil (voir « Impression d'un rapport de configuration réseau » à la page 165).
Effacer les réglages	<p>Permet de restaurer les paramètres réseau à leurs valeurs par défaut.</p> <div data-bbox="353 587 1081 746"> Mettez l'appareil hors tension, puis sous tension.</div>

Configuration de l'administration



- Vous pouvez contrôler les fonctions disponibles pour chaque modèle dans le Guide basique (voir « Présentation des menus » à la page 29).
- Selon les options ou le modèle de votre appareil, il est possible que certains menus ne s'affichent pas à l'écran.
- Un mot de passe est nécessaire pour entrer dans ce menu. Le mot de passe par défaut est **sec00000**.

Pour modifier les options du menu :

- Sélectionnez  (**Configurat**) > **Configuration administrateur** sur l'écran tactile.

Élément	Description
Contrôle d'accès utilisateur	<p>Permet de contrôler l'accès des utilisateurs à un appareil. Vous pouvez attribuer à chaque utilisateur un niveau différent d'autorisation d'utilisation de l'appareil.</p> <p> Vous pouvez également utiliser cette fonction dans SyncThru™ Web Service. Ouvrez le navigateur Web de votre ordinateur connecté au réseau et saisissez l'adresse IP de votre appareil. Lorsque SyncThru™ Web Service s'ouvre, cliquez sur l'onglet Sécurité > Contrôle d'accès utilisateur.</p>

Élément	Description
Données	<p>Vous pouvez utiliser la fonction tampon.</p> <ul style="list-style-type: none">• Activation de tampon: Vous pouvez activer la fonction tampon.• Élément: Permet de sélectionner les éléments à imprimer tels que l'heure, la date, etc.• Opacité: Vous pouvez sélectionner la transparence du tampon.• Position: Définit la position du tampon.
Modifier le mot de passe admin.	Permet de modifier le mot de passe de l'appareil pour accéder à Configuration de l'administration .
Mise niveau micropr	Pour mettre à jour le dernier microprogramme, définissez cette option comme « Activé » et téléchargez le fichier du microprogramme.
Écrasement image	Vous pouvez configurer l'appareil pour écraser les données stockées dans la mémoire. L'appareil écrase les données en utilisant différents procédés, éliminant les possibilités de récupération.
Application	<p>Vous pouvez installer ou désinstaller des applications.</p> <ul style="list-style-type: none">• Gestion d'application: Vous pouvez désinstaller ou activer/désactiver des applications installées.• Installer une nouvelle application: Vous pouvez installer une nouvelle application à partir d'une clé USB.

Configuration de l'administration

Élément	Description
Connexion BYOD	Indique si les utilisateurs sont autorisés ou pas à connecter leurs périphériques personnels sur l'appareil. La fonction BYOD (apporter votre appareil personnel) permet aux utilisateurs de se connecter à l'appareil au moyen de leurs périphériques personnels (ordinateurs portables, tablettes, smartphones) pour imprimer des documents.



- Vous pouvez contrôler les fonctions disponibles pour chaque modèle dans le Guide basique (voir « Présentation des menus » à la page 29).
- Selon les options ou le modèle de votre appareil, il est possible que certains menus ne s'affichent pas à l'écran.

Pour modifier les options du menu :

- Sélectionnez  (Éco) sur l'écran tactile.

Élément	Description
Éco-Activé/Éco-Désactivé	Permet de visualiser le mode éco en cours et de modifier l'option activé/désactivé.
Paramètres	<p>Permet de définir les paramètres relatifs aux économies d'énergie et de modifier les paramètres par défaut.</p> <ul style="list-style-type: none">• Mode par défaut: Sélectionnez cette option pour activer ou désactiver le mode par défaut.• Configuration des fonctions: Sélectionnez le mode Par défaut ou le mode Personnalisé mode. Si vous sélectionnez le mode Personnalisé, vous pouvez définir les paramètres à appliquer pour le mode éco.

USB direct



- Vous pouvez contrôler les fonctions disponibles pour chaque modèle dans le Guide basique (voir « Présentation des menus » à la page 29).
- Selon les options ou le modèle de votre appareil, il est possible que certains menus ne s'affichent pas à l'écran.

Pour modifier les options du menu :

- Sélectionnez  (USB Direct) sur l'écran tactile.

Élément	Description
Imprimer depuis	Sélectionnez un fichier à imprimer.
Gestion fichiers	Sélectionnez un fichier à supprimer. Vous pouvez formater le périphérique USB.
Afficher l'espace	Permet d'afficher l'espace restant.

État de la tâche



- Vous pouvez contrôler les fonctions disponibles pour chaque modèle dans le Guide basique (voir « Présentation des menus » à la page 29).
- Selon les options ou le modèle de votre appareil, il est possible que certains menus ne s'affichent pas à l'écran.

Pour modifier les options du menu :

- Sélectionnez  (**État de la tâche**) sur l'écran tactile.

Élément	Description
Tâche en c.	Affiche la liste des tâches en cours et en attente.
Tâche sécurisée	Permet d'afficher la liste des tâches sécurisées sur le disque.
Tâche enregistrée	Permet d'afficher la liste des tâches enregistrées sur le disque.
Tâche term.	Affiche la liste des travaux terminés.

Compteur



- Vous pouvez contrôler les fonctions disponibles pour chaque modèle dans le Guide basique (voir « Présentation des menus » à la page 29).
- Selon les options ou le modèle de votre appareil, il est possible que certains menus ne s'affichent pas à l'écran.

Pour modifier les options du menu :

- Sélectionnez  (**Compteur**) sur l'écran tactile.

Élément	Description
Impressions totales	Permet d'afficher le nombre de pages imprimées.



- Vous pouvez contrôler les fonctions disponibles pour chaque modèle dans le Guide basique (voir « Présentation des menus » à la page 29).
- Selon les options ou le modèle de votre appareil, il est possible que certains menus ne s'affichent pas à l'écran.

Pour modifier les options du menu :

- Sélectionnez  (**Aide**) sur l'écran tactile.

Élément	Description
Flux de tâche de base	Affiche la méthode de base pour lancer votre tâche.
Dépannage	Affiche les informations de dépannage.



4. Fonctions spéciales

Ce chapitre détaille les fonctions spéciales d'impression.

- **Réglage de l'altitude** 208
- **Présentation du clavier contextuel** 209
- **Fonctions d'impression** 210
- **Utilisation de l'Utilitaire d'impression directe** 227
- **Impression sur Mac** 229
- **Impression Linux** 231
- **Impression Unix** 233
- **Utilisation des fonctions du périphérique optionnel** 235



Les procédures de ce chapitre sont principalement basées sur Windows 7.

Réglage de l'altitude

La qualité d'impression est affectée par la pression atmosphérique, celle-ci étant déterminée par la position de l'appareil par rapport au niveau de la mer. Les informations suivantes vous indiqueront comment paramétrer votre appareil de façon à obtenir une qualité d'impression optimale.

Avant de définir les paramètres d'altitude, déterminez l'altitude à laquelle vous trouvez.

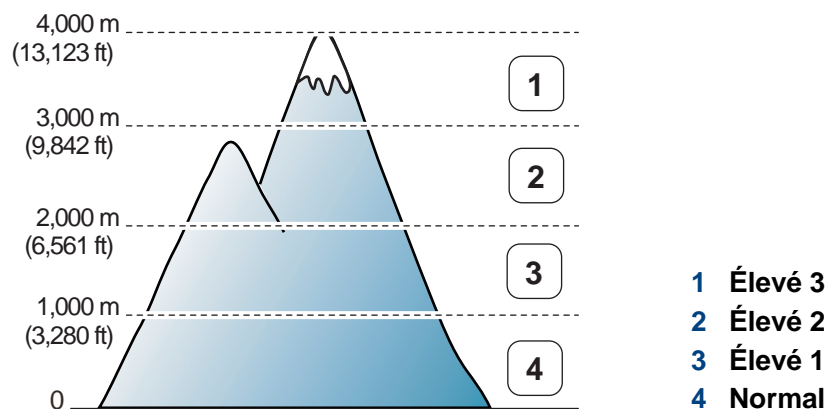

Vous pouvez définir l'altitude sous **Paramètres du périphérique** dans le programme Samsung Easy Printer Manager.

Si vous utilisez Windows ou Mac, effectuez les réglages dans **Samsung Easy Printer Manager** >  (**basculer en mode avancé**) > **Paramètres du périphérique**, voir « Paramètres du périphérique » à la page 248.



- Si votre appareil est connecté au réseau, vous pouvez définir l'altitude via le SyncThru™ Web Service (voir « Utilisation de l'alerte SyncThru™ Web Service » à la page 242).
- Vous pouvez également définir l'altitude dans l'option **Système** sur l'écran de l'appareil (voir « Paramètres de base de l'appareil » à la page 33).

Présentation du clavier contextuel



- Cette option n'est disponible que sur les modèles équipés d'un écran tactile.
- Certaines des touches suivantes peuvent ne pas apparaître en fonction de la tâche exécutée.

Le clavier de l'écran d'affichage permet de saisir des caractères alphabétiques, des chiffres, des signes diacritiques ou des symboles spéciaux. Pour faciliter son utilisation, ce clavier est organisé spécialement comme un clavier normal.

Touchez la zone de saisie, à l'endroit où vous devez entrer des caractères alphabétiques, des chiffres, des signes diacritiques ou des symboles spéciaux et le clavier contextuel s'affiche à l'écran.



N°	Touche	Description
1		Permet de déplacer le curseur entre les caractères dans la zone de saisie.
2		Permet de basculer entre les minuscules et les majuscules.
3		Permet de revenir au menu supérieur.
4		Permet de supprimer un caractère dans la zone de saisie.
5		Permet de supprimer tous les caractères de la zone de saisie.
6		Permet de passer du clavier alphanumérique au clavier de chiffres ou de symboles spéciaux.
7		Permet d'enregistrer et de fermer la saisie.
8		Permet de passer aux caractères diacritiques.
9		Permet d'insérer un espace entre les caractères. Permet également d'insérer une pause.

Fonctions d'impression



- Pour les fonctions basiques d'impression, consultez le Guide basique (voir « Impression de base » à la page 48).
- Cet élément peut ne pas être proposé selon le modèle ou les appareils optionnels (voir « Fonctionnalités par modèle » à la page 8).

Modification des réglages d'impression par défaut

- 1 Cliquez sur le menu Windows **Démarrer**.
 - Pour Windows 8, depuis **Charms(Icônes)**, sélectionnez **Rechercher > Paramètres**.
- 2 Pour Windows XP/Server 2003, sélectionnez **Imprimantes et télécopieurs**.
 - Pour Windows Server 2008/Vista, sélectionnez **Panneau de configuration > Matériel et audio > Imprimantes**.
 - Pour Windows 7/8, sélectionnez **Panneau de configuration > Périphériques et imprimantes**.
 - Sous Windows Server 2008 R2, sélectionnez **Panneau de configuration > Matériel > Périphériques et imprimantes**.
- 3 Cliquez avec le bouton droit sur votre appareil.

- 4 Pour Windows XP/Server 2003/Server 2008/Vista, sélectionnez **Options d'impression**.

Pour Windows 7/8 ou Windows Server 2008 R2, dans les menus contextuels, sélectionnez **Options d'impression**.



Si le repère ► accompagne l'élément **Options d'impression**, vous pouvez sélectionner les autres pilotes d'impression reliés à l'imprimante sélectionnée.

- 5 Dans chaque onglet, modifiez les paramètres.

- 6 Cliquez sur **OK**.



Si vous souhaitez modifier les réglages pour chaque tâche d'impression, changez les dans les **Options d'impression**.

Fonctions d'impression

Paramétrer votre appareil comme appareil par défaut

- 1 Cliquez sur le menu Windows **Démarrer**.
 - Pour Windows 8, depuis **Charms(Icônes)**, sélectionnez **Rechercher > Paramètres**.
- 2 Pour Windows XP/Server 2003, sélectionnez **Imprimantes et télécopieurs**.
 - Pour Windows Server 2008/Vista, sélectionnez **Panneau de configuration > Matériel et audio > Imprimantes**.
 - Pour Windows 7/8, sélectionnez **Panneau de configuration > Périphériques et imprimantes**.
 - Pour Windows Server 2008 R2, sélectionnez **Panneau de configuration > Matériel > Périphériques et imprimantes**.
- 3 Sélectionnez votre appareil.
- 4 Cliquez avec le bouton droit sur votre appareil et sélectionnez **Définir comme imprimante par défaut**.



Pour Windows 7 ou Windows Server 2008 R2, si le repère ► accompagne l'élément **Définir comme imprimante par défaut**, vous pouvez choisir d'autres pilotes d'impression connectés à l'imprimante sélectionnée.

Utilisation des options d'impression avancées



Pilote d'impression XPS : utilisé pour effectuer des impressions au format de fichier XPS.

- Voir « Fonctionnalités par modèle » à la page 8.
- Le pilote d'impression XPS ne peut être installé que sur le système d'exploitation Windows Vista ou supérieur.
- Installez la mémoire optionnelle lorsqu'une tâche XPS ne s'imprime pas, car cela signifie que la mémoire est insuffisante dans l'imprimante.
- Pour les modèles dont le pilote XPS figure sur le site Internet de Samsung, <http://www.samsung.com> > rechercher votre produit > Assistance ou Téléchargements.

Impression dans un fichier (PRN)

Vous devrez parfois sauvegarder les données d'impression en tant que fichier.

Fonctions d'impression

- 1 Dans la fenêtre **Imprimer**, cochez la case **Imprimer dans un fichier**.

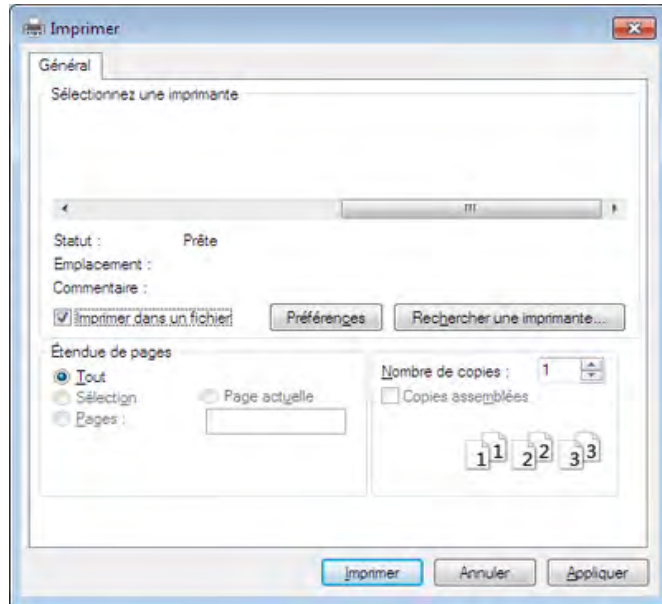

- 2 Cliquez sur **Imprimer**.
- 3 Saisissez le chemin d'accès et le nom du fichier de destination, et cliquez ensuite sur **OK**.

Par exemple, **c:\Temp\nom de fichier**.



Si vous ne saisissez que le nom de fichier, le fichier est automatiquement enregistré dans **Mes documents**, **Documents et paramètres**, ou **Utilisateurs**. Le dossier enregistré peut varier suivant votre système d'exploitation ou l'application utilisée.

Fonctions d'impression

Présentation des fonctions spéciales d'impression

Lorsque vous imprimez, vous pouvez utiliser des options d'impression avancées.



Pour exploiter pleinement les fonctions de votre pilote d'impression, cliquez sur **Propriétés** ou **Préférences** dans la fenêtre **Imprimer** de l'application pour changer les paramètres d'impression. Le nom d'appareil qui apparaît dans la fenêtre des propriétés de l'imprimante peut varier en fonction de l'appareil utilisé.



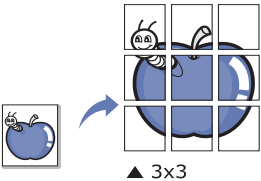
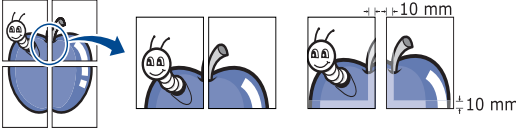

- Selon les options ou le modèle de votre appareil, il est possible que certains menus ne s'affichent pas à l'écran. Dans ce cas, votre appareil ne les prend pas en charge.
- Sélectionnez le menu **Aide**, ou cliquez sur le bouton  dans la fenêtre, ou appuyez sur la touche **F1** de votre clavier, puis cliquez sur l'option dont vous souhaitez prendre connaissance (voir « Utilisation de l'aide » à la page 51).

Élément	Description
<p data-bbox="51 858 353 930">Plusieurs pages par face</p> 	<p data-bbox="376 858 2186 930">Permet de sélectionner le nombre de pages à imprimer sur une même feuille. Si vous choisissez d'imprimer plusieurs pages par feuille, les pages sont réduites et organisées dans l'ordre indiqué. Vous pouvez imprimer jusqu'à 16 pages par feuille.</p>

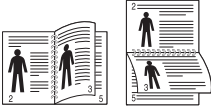

Fonctions d'impression

Élément	Description
<p data-bbox="53 272 159 300">Affiche</p> 	<p data-bbox="383 233 2186 304">Permet d'imprimer un document d'une seule page sur 4 (poster 2x2), 9 (poster 3x3) ou 16 (poster 4x4) pages que vous pouvez coller ensemble pour former un poster.</p> <p data-bbox="383 328 2186 400">Sélectionnez la valeur Chevauchement. Spécifiez Chevauchement en millimètres ou pouces en sélectionnant la case d'option en haut à droite de l'onglet De base pour faciliter le collage des feuilles ensemble.</p> 
<p data-bbox="53 655 219 727">Impression brochure^a</p> 	<p data-bbox="383 576 2163 647">Permet d'imprimer votre document en recto-verso et d'organiser les pages imprimées afin de pouvoir les relier en les pliant par leur milieu.</p> <div data-bbox="383 703 2197 997" style="background-color: #f0f0f0; padding: 10px;"><ul data-bbox="479 735 2186 951" style="list-style-type: none">• Si vous souhaitez réaliser une brochure, vous devez imprimer sur un support au format Letter, Legal, A4, US Folio ou Oficio.• L'option Impression brochure n'est pas disponible pour tous les formats papier. Sélectionnez l'option de Format de papier disponible dans l'onglet Papier pour vérifier quels formats de papier sont disponibles.• Si vous sélectionnez un format de papier non disponible, cette option peut être automatiquement annulée. Sélectionnez uniquement du papier disponible (du papier sans le repère 🚧 ou ✖).</div>

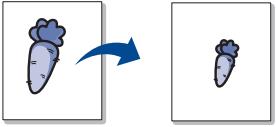

Fonctions d'impression

Élément	Description
Impression recto-verso	<p>Permet d'imprimer sur les deux faces d'une feuille de papier (recto/verso). Avant d'imprimer, décidez de l'orientation de vos documents.</p> <ul style="list-style-type: none">• Vous pouvez utiliser cette fonctionnalité avec du papier au format Letter, Legal, A4, Folio ou Oficio.• Si votre appareil ne dispose pas d'un module recto verso, vous devez terminer le travail d'impression manuellement. L'appareil imprime d'abord toutes les autres pages du document. Ensuite, un message s'affiche sur votre ordinateur.• La fonction Ignorer les pages blanches n'est pas disponible lorsque vous sélectionnez l'option recto-verso.• Nous vous recommandons de ne pas imprimer des deux côtés des supports spéciaux, tels que les enveloppes, ou le papier épais. Ceci peut provoquer un bourrage papier ou endommager l'appareil.
	<ul style="list-style-type: none">• Selon les options ou le modèle de votre appareil, il est possible que certains menus ne s'affichent pas à l'écran. Dans ce cas, votre appareil ne les prend pas en charge.• Imprimante par défaut: Si vous sélectionnez cette option, cette fonction est déterminée par les paramètres définis via le panneau de commande de l'appareil.• Aucun: Permet de désactiver cette fonction.• Bord long: Cette option est la mise en page traditionnelle utilisée pour la reliure des livres.  <ul style="list-style-type: none">• Bord court: Cette option est la mise en page traditionnelle utilisée pour les calendriers.  <ul style="list-style-type: none">• Impression recto-verso inversée: Cochez cette option pour inverser l'ordre d'impression lors d'une impression en recto/verso.

Fonctions d'impression

Elément	Description
Options du papier 	Permet de modifier la taille d'un document, pour apparaître plus grand ou plus petit sur la page imprimée, en entrant le pourcentage d'agrandissement ou de réduction du document.
Filigrane 	L'option Filigrane vous permet d'imprimer du texte sur un document existant. Par exemple, vous l'utilisez lorsque vous souhaitez imprimer le texte « DRAFT » ou « CONFIDENTIAL » en diagonale sur la première page ou sur toutes les pages d'un document.
Filigrane (Création d'un filigrane)	<ul style="list-style-type: none">a Pour changer les paramètres d'impression à partir de votre application, accédez à Options d'impression.b Cliquez sur l'onglet Avancé, sélectionnez Modifier dans la liste déroulante Filigrane. La fenêtre Modifier filigranes s'ouvre.c Saisissez le texte voulu dans le champ Texte du filigrane. Vous pouvez entrer jusqu'à 256 caractères. Le texte s'affiche dans la fenêtre d'aperçu.
Filigrane (Modification d'un filigrane)	<ul style="list-style-type: none">a Pour changer les paramètres d'impression à partir de votre application, accédez à Options d'impression.b Cliquez sur l'onglet Avancé, sélectionnez Modifier dans la liste déroulante Filigrane. La fenêtre Modifier filigranes s'ouvre.c Sélectionnez le filigrane à modifier dans la liste Filigranes actuels, puis modifiez le message et les options du filigrane.d Cliquez sur Mettre à jour pour enregistrer les modifications.e Cliquez sur OK ou Imprimer jusqu'à ce que vous quittiez la fenêtre Imprimer.
Filigrane (Suppression d'un filigrane)	<ul style="list-style-type: none">a Pour changer les paramètres d'impression à partir de votre application, accédez à Options d'impression.b Cliquez sur l'onglet Avancé, sélectionnez Modifier dans la liste déroulante Filigrane. La fenêtre Modifier filigranes s'ouvre.c Sélectionnez le filigrane à supprimer dans la liste Filigranes actuels, puis cliquez sur Supprimer.d Cliquez sur OK ou Imprimer jusqu'à ce que vous quittiez la fenêtre Imprimer.

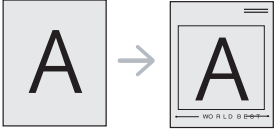

Fonctions d'impression

Élément	Description
<p>Surimpression^a</p>  <p>The diagram shows a square containing the letter 'A' on the left. An arrow points to the right, where a document page is shown with the letter 'A' superimposed on it. The document page has a header area and some text below the letter.</p>	<p>Cette option n'est disponible que si vous utilisez le pilote d'impression PCL/SPL (voir « Logiciel » à la page 8).</p> <p>Les surimpressions consistent en du texte et/ou en des images enregistrés sur le disque dur de l'ordinateur sous un format spécial et qui peuvent être imprimés sur n'importe quel document. Elles remplacent souvent les papiers à en-tête. Plutôt que d'avoir recours à un en-tête préimprimé, vous pouvez créer une surimpression comportant les mêmes informations que cet en-tête. Vous n'avez donc plus à charger votre papier à en-tête habituel pour imprimer une lettre à l'en-tête de votre entreprise: imprimez simplement la surimpression d'en-tête sur votre document.</p> <p>Pour utiliser une surimpression de page, vous devez préalablement la créer, et y insérer votre logo ou votre image.</p> <div data-bbox="383 592 2197 794" style="background-color: #f0f0f0; padding: 10px;"><ul style="list-style-type: none">• Le format du document de surimpression doit être identique à celui du document imprimé avec la surimpression. Vous ne pouvez pas créer de surimpression comportant un filigrane.• Le fichier de surimpression et le document à imprimer doivent avoir la même résolution.</div>
<p>Surimpression^a (Création d'une nouvelle surimpression de page)</p>	<p>a Pour enregistrer le document en tant que surimpression, accédez aux Options d'impression.</p> <p>b Cliquez sur l'onglet Avancé, sélectionnez Modifier dans la liste déroulante Texte. La fenêtre Modifier les surimpressions apparaît.</p> <p>c Dans la fenêtre Modifier les surimpressions, cliquez sur Créer.</p> <p>d Dans la fenêtre Enregistrer sous, saisissez un nom comportant jusqu'à huit caractères dans la case Nom. Sélectionnez le chemin de destination, si nécessaire (le chemin par défaut est C:\Formover).</p> <p>e Cliquez sur Enregistrer Le nom choisi apparaît dans Liste des surimpressions.</p> <p>f Cliquez sur OK ou Imprimer jusqu'à ce que vous quittiez la fenêtre Imprimer. Le fichier n'est pas imprimé. Il est enregistré sur le disque dur de votre ordinateur.</p>

Fonctions d'impression

Élément	Description
Surimpression^a (Utilisation d'une surimpression de page)	<p>a Cliquez sur l'onglet Avancé.</p> <p>b Sélectionnez la surimpression désirée dans la liste déroulante Texte.</p> <p>c Si le fichier de surimpression souhaité n'apparaît pas dans la liste déroulante Texte, sélectionnez Modifier... dans la liste et cliquez sur Charger. Sélectionnez le fichier de surimpression que vous souhaitez utiliser. Si vous avez enregistré le fichier de surimpression à utiliser dans une source externe, vous pouvez le charger à partir de la fenêtre Ouvrir. Après avoir sélectionné le fichier, cliquez sur Ouvrir. Le fichier apparaît dans la zone Liste des surimpressions et vous pouvez donc l'imprimer. Sélectionnez la surimpression dans la zone Liste des surimpressions.</p> <p>d Si nécessaire, cochez la case Confirmer la surimpression. Si cette case est cochée, un message vous demande de confirmer l'application de la surimpression, chaque fois que vous imprimez un document. Si cette case n'est pas cochée et qu'une surimpression est sélectionnée, cette dernière est automatiquement imprimée avec le document.</p> <p>e Cliquez sur OK ou Imprimer jusqu'à ce que vous quittiez la fenêtre Imprimer.</p>
Surimpression^a (Suppression d'une surimpression)	<p>a Dans la fenêtre Options d'impression, cliquez sur l'onglet Avancé.</p> <p>b Sélectionnez Modifier dans la liste déroulante Texte.</p> <p>c Sélectionnez la surimpression à supprimer dans la boîte Liste des surimpressions.</p> <p>d Cliquez sur Supprimer.</p> <p>e Lorsque le message de confirmation apparaît, cliquez sur Oui.</p> <p>f Cliquez sur OK ou Imprimer jusqu'à ce que vous quittiez la fenêtre Imprimer. Vous pouvez supprimer les surimpressions de page dont vous ne vous servez plus.</p>

Fonctions d'impression

Elément	Description
Mode d'impression	<div data-bbox="398 240 2197 619" style="background-color: #f0f0f0; padding: 10px;"><ul style="list-style-type: none">• Cette fonction n'est disponible que si vous avez installé la mémoire ou le périphérique de stockage de masse optionnel(e) (disque dur) (voir « Fonctionnalités diverses » à la page 9).• Selon les options ou le modèle de votre appareil, il est possible que certains menus ne s'affichent pas à l'écran. Dans ce cas, votre appareil ne les prend pas en charge.• Pour activer cette fonction, cochez la case Options de stockage (voir « Configuration des Options du périphérique » à la page 72).• Sans avoir installé de périphérique de stockage de masse (HDD) dans l'appareil, le disque RAM ne propose que 3 options : Normale, Épreuve et Confidentiel.</div> <p data-bbox="383 663 1906 692">Le Mode d'impression par défaut est Normal qui concerne l'impression sans enregistrer le fichier d'impression en mémoire.</p> <ul data-bbox="383 708 2190 1110" style="list-style-type: none">• Normale: Ce mode imprime sans enregistrer le document dans la mémoire en option.• Épreuve: Ce mode est utile lors de l'impression de plusieurs copies. Vous pouvez imprimer une première copie pour contrôle, puis imprimer plus tard le reste des copies.• Confidentiel: Ce mode sert à l'Impression de documents confidentiels. L'impression nécessite la saisie d'un mot de passe.• Enregistrer: Sélectionnez ce paramètre pour enregistrer un document sur le périphérique de stockage de masse (disque dur) sans impression.• Stocker et imprimer: Ce mode est utilisé lorsque l'impression et le stockage des documents se font en même temps.• Désynchronisation: Cette option peut être utile pour traiter une quantité importante de données. Si vous sélectionnez ce paramètre, l'imprimante met le document en attente sur le périphérique de stockage de masse (disque dur) puis l'imprime de la file d'attente du périphérique de stockage de masse (disque dur), ce qui diminue la charge de travail de l'ordinateur.• Planificat impression: Sélectionnez ce paramètre pour imprimer le document à un moment spécifié. <div data-bbox="398 1155 2197 1457" style="background-color: #f0f0f0; padding: 10px;"><ul style="list-style-type: none">• Nom du travail: Cette option est utilisée lorsque vous devez trouver un fichier stocké en utilisant le panneau de commande.• ID d'utilisateur: Cette option est utilisée lorsque vous devez trouver un fichier stocké en utilisant le panneau de commande. Le nom d'utilisateur apparaît automatiquement en tant que nom d'utilisateur que vous utilisez pour vous connecter sous Windows.• Entrez le mot de passe: si la Propriété du document que vous avez sélectionné est sécurisé, vous devez entrer le mot de passe du document. Cette option est utilisée pour le chargement d'un fichier stocké à l'aide du panneau de commande.• Confirmez le mot de passe: Resaisissez le mot de passe pour le confirmer.</div>

Fonctions d'impression

Elément	Description
Gestion de tâches	<p>Cette option vous permet d'effectuer des impressions sans autorisation donnée.</p> <ul style="list-style-type: none">• Autorisation utilisateur: si vous cochez cette option, seuls les utilisateurs possédant une autorisation peuvent lancer une tâche d'impression.• Autorisation du groupe: si vous cochez cette option, seuls les groupes possédant une autorisation de groupe peuvent lancer une tâche d'impression. <div data-bbox="383 496 2197 735" style="background-color: #f0f0f0; padding: 10px;"><ul style="list-style-type: none">•  Cliquez sur le point d'interrogation (?) dans le coin supérieur droit de la fenêtre, puis cliquez sur l'option au sujet de laquelle vous souhaitez obtenir des informations.• Les administrateurs peuvent activer la gestion des tâches et configurer les autorisations dans le panneau de commande ou SyncThru™ Web Admin Service.</div>

a. Cette option n'est pas disponible lorsque vous utilisez le pilote XPS.

Fonctions d'impression

Impression sur Mac



Certaines fonctions peuvent ne pas être disponibles selon le modèle ou les options. Ceci signifie que les fonctions ne sont pas prises en charge.

Impression d'un document

Lorsque vous imprimez à partir d'un Mac, vous devez vérifier la configuration du pilote d'impression dans chaque application utilisée. Pour imprimer à partir d'un Mac, procédez comme suit :

- 1 Ouvrez le document à imprimer.
- 2 Ouvrez le menu **Fichier** et cliquez sur **Configuration de page** (**Configuration du document** dans certaines applications).
- 3 Choisissez votre format papier, l'orientation, la mise à l'échelle, les autres options, et assurez-vous que votre appareil est sélectionné. Cliquez sur **OK**.
- 4 Ouvrez le menu **Fichier** et cliquez sur **Imprimer**.
- 5 Sélectionnez le nombre de copies et indiquez les numéros de pages à imprimer.
- 6 Cliquez sur **Imprimer**.

Changer les paramètres d'imprimante

Lorsque vous imprimez, vous pouvez utiliser des options d'impression avancées.

Ouvrez une application et sélectionnez **Imprimer** dans le menu **Fichier**. Le nom d'appareil qui apparaît dans la fenêtre des propriétés de l'imprimante peut varier en fonction de l'appareil utilisé. Le reste des éléments de la fenêtre des propriétés de l'imprimante est toujours identique aux éléments suivants.

Impression de plusieurs pages par feuille

Vous pouvez imprimer plusieurs pages sur une seule feuille de papier. Cette option vous permet d'imprimer les brouillons en mode économique.

- 1 Ouvrez une application et sélectionnez **Imprimer** dans le menu **Fichier**.
- 2 Sélectionnez **Mise en page** dans la liste déroulante **Ausrichtung**. Dans la liste déroulante **Page(s) par feuille**, sélectionnez le nombre de pages que vous souhaitez imprimer sur une feuille de papier.
- 3 Sélectionnez les autres options à utiliser.
- 4 Cliquez sur **Imprimer**.
L'appareil imprime le nombre de pages sélectionné sur une seule feuille de papier.

Fonctions d'impression

Impression recto verso



Certaines fonctions peuvent ne pas être disponibles selon le modèle ou les options. Ceci signifie que les fonctions ne sont pas prises en charge (voir « Fonctionnalités diverses » à la page 9).

Avant d'imprimer en mode recto verso, vous devez sélectionner le bord de reliure de votre document final. Les options de reliure sont les suivantes:

- **Reliure bord long:** cette option est la mise en page traditionnelle utilisée pour la reliure des livres.
- **Reliure bord court:** cette option est le type souvent utilisé pour les documents de type calendrier.

- 1 Sélectionnez la commande **Imprimer** du menu **Fichier** dans l'application Mac.
- 2 Sélectionnez **Mise en page** dans la liste déroulante **Ausrichtung**.
- 3 Sélectionnez une orientation de reliure dans l'option **Recto verso**.
- 4 Sélectionnez les autres options à utiliser.
- 5 Cliquez sur **Imprimer**; l'appareil imprime sur les deux faces du papier.



Si vous imprimez plus de deux copies, la première et la deuxième peuvent s'imprimer sur la même feuille de papier. Évitez d'imprimer sur les deux faces d'une feuille lorsque vous imprimez plus d'une copie.

Utilisation de l'aide

Cliquez sur le point d'interrogation en bas à gauche de la fenêtre, puis sur le sujet pour lequel vous souhaitez obtenir des informations. Une fenêtre contextuelle apparaît alors, comportant des informations à propos des fonctionnalités de cette option du pilote.

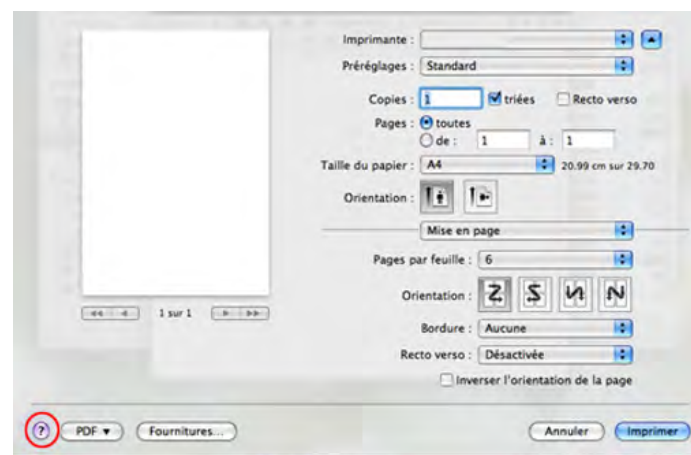

Fonctions d'impression

Impression Linux



Certaines fonctions peuvent ne pas être disponibles selon le modèle ou les options. Ceci signifie que les fonctions ne sont pas prises en charge.

Impression à partir d'applications

Vous pouvez réaliser des impressions à partir de nombreuses applications Linux, à l'aide du système CUPS (Common UNIX Printing System). Vous pouvez ainsi procéder à des impressions sur votre appareil à partir de n'importe quelle application de ce type.

- 1 Ouvrez le document à imprimer.
- 2 Ouvrez le menu **File** et cliquez sur **Page Setup (Print Setup** pour certaines applications).
- 3 Choisissez votre format de papier, l'orientation et assurez-vous que votre appareil est sélectionné. Cliquez sur **Apply**.
- 4 Ouvrez le menu **File** et cliquez sur **Print**.
- 5 Sélectionnez votre imprimante.
- 6 Sélectionnez le nombre de copies et indiquez les numéros de pages à imprimer.

7 Modifiez les autres options d'impression dans chaque onglet, selon les conditions.

8 Cliquez sur **Print**.



L'impression recto verso automatique/manuelle peut ne pas être disponible selon le modèle. Vous pouvez utiliser alternativement le système d'impression lpr ou d'autres applications pour imprimer des pages paires-impaires (voir « Fonctionnalités par modèle » à la page 8).

Impression de fichiers

Vous pouvez imprimer du texte, des images, des fichiers pdf sur votre appareil, à l'aide du CUPS standard, directement à partir de l'interface de ligne de commande. Pour ce faire, vous pouvez utiliser l'utilitaire CUPS lp ou lpr. Vous pouvez imprimer ces fichiers à l'aide du format de commande ci-dessous.

"lp -d <nom d'imprimante> -o <option> <nom de fichier> »

Veillez vous référer à la page du manuel lp ou lpr de votre système pour obtenir plus de détails.

Fonctions d'impression

Configuration des propriétés de l'imprimante

La fenêtre **Printer Properties**, proposée dans **Printers configuration**, permet de modifier les propriétés de votre appareil dans son rôle d'imprimante.

- 1** Ouvrez le **Unified Driver Configurator**.
Si nécessaire, passez en mode **Printers configuration**.
- 2** Dans la liste des imprimantes disponibles, sélectionnez votre appareil, puis cliquez sur **Properties**.
- 3** La fenêtre **Printer Properties** apparaît.
Les cinq onglets suivants apparaissent en haut de la fenêtre :
 - **General:** Permet de modifier l'emplacement et le nom de l'imprimante. Le nom entré dans cet onglet s'affiche dans la liste des imprimantes de la fenêtre **Printers configuration**.
 - **Connection:** Permet d'afficher ou de sélectionner un autre port. Si vous changez le port de l'appareil (passage d'un port USB à un port parallèle et réciproquement) en cours d'utilisation, vous devez reconfigurer le port de l'appareil dans cet onglet.
 - **Driver:** Permet d'afficher ou de sélectionner un autre pilote d'impression. Cliquez sur **Options** pour définir les options par défaut du périphérique.

- **Jobs:** Affiche la liste des tâches d'impression. Cliquez sur **Cancel job** pour annuler la tâche sélectionnée et cochez la case **Show completed jobs** pour afficher les tâches précédentes dans la liste des tâches.
- **Classes:** Permet d'afficher la catégorie dans laquelle figure votre appareil. Cliquez sur **Add to Class** pour ajouter l'appareil à une catégorie précise ou sur **Remove from Class** pour supprimer l'appareil de la catégorie sélectionnée.

- 4** Cliquez sur **OK** pour appliquer les modifications et fermer la fenêtre **Printer Properties**.

Impression Unix



Certaines fonctions peuvent ne pas être disponibles selon le modèle ou les options. Ceci signifie que les fonctions ne sont pas prises en charge (voir « Fonctionnalités par modèle » à la page 8).

Exécuter le travail d'impression

Après avoir installé l'imprimante, choisissez l'image, le texte, ou les fichiers PS à imprimer.

Fonctions d'impression

1 Exécutez la commande « **printui <file_name_to_print>** ».

Par exemple, si vous imprimez « **document1** »

printui document1

Ceci permet d'ouvrir le **Print Job Manager** du pilote d'impression UNIX, où l'utilisateur peut sélectionner diverses options d'impression.

2 Sélectionnez une imprimante qui a déjà été ajoutée.

3 Sélectionnez les options d'impression dans la fenêtre, par exemple **Page Selection**.

4 Sélectionnez le nombre de copies nécessaires dans **Number of Copies**.



Pour tirer parti des fonctionnalités d'imprimante offertes par votre pilote d'impression, appuyez sur **Properties**.

5 Appuyez sur **OK** pour démarrer le travail d'impression.

Modification des paramètres de l'appareil

Les **Print Job Manager** (Gestionnaire de travail d'impression) du pilote d'impression UNIX, où l'utilisateur peut sélectionner diverses options d'impression dans les **Properties** d'imprimante.

Les touches de raccourcis suivantes peuvent également être utilisées : « H » pour **Help**, « O » pour **OK**, « A » pour **Apply** et « C » pour **Cancel**.

Onglet General

- **Paper Size:** Définissez le format de papier en A4, Letter US ou d'autres formats de papier, selon vos besoins.
- **Paper Type:** Choisissez le type du papier. Les options disponibles dans la zone de liste sont **Printer Default**, **Plain**, et **Thick**.
- **Paper Source:** Sélectionnez le bac d'alimentation à utiliser. Par défaut, c'est **Auto Selection**.
- **ORIENTATION:** Sélectionnez le sens d'impression.
- **Duplex:** Imprimez sur les deux faces de chaque feuille.



L'impression recto verso automatique/manuelle peut ne pas être disponible selon le modèle. Vous pouvez également utiliser le système d'impression « lpr » ou d'autres applications pour l'impression des pages paires-impaires.

- **Multiple pages:** Imprimez plusieurs pages sur une face de la feuille.
- **Page Border:** Choisissez l'un des styles de bordure (par exemple, **Single-line hairline**, **Double-line hairline**)

Fonctions d'impression

Onglet Image

Dans cet onglet, vous pouvez changer la luminosité, la résolution ou la position de l'image de votre document.

Onglet Text

Définissez la marge des caractères, l'espacement des lignes ou les colonnes de l'impression réelle.

Onglet Margins

- **Use Margins:** Définissez les marges pour le document. Par défaut, les marges ne sont pas activées. L'utilisateur peut changer les réglages de marges en changeant les valeurs dans les champs respectifs. Définies par défaut, ces valeurs dépendent du format de page sélectionné.
- **Unit:** Changez les unités en points, pouces ou centimètres.

Onglet Printer-Specific Settings

Sélectionnez diverses options dans les cadres **JCL** et **General** pour personnaliser divers paramètres. Ces options sont spécifiques de l'imprimante et dépendent du fichier PPD.

Utilisation de l'Utilitaire d'impression directe



- L'Utilitaire d'impression directe peut ne pas être fourni selon le modèle ou les appareils optionnels (voir « Logiciel » à la page 8).
- Uniquement disponible pour les utilisateurs du système d'exploitation Windows.

Qu'est-ce que l'Utilitaire d'impression directe ?

L'Utilitaire d'impression directe est un programme qui envoie un fichier PDF directement sur votre appareil pour l'imprimer sans devoir ouvrir le fichier.

Pour installer ce programme :

Téléchargez le logiciel sur le site Internet de Samsung, puis décompressez-le et installez-le : (<http://www.samsung.com> > rechercher votre produit > Assistance ou Téléchargements).



- Une mémoire optionnelle ou un périphérique de stockage de masse (disque dur) doit être installé(e) pour imprimer des fichiers à l'aide de ce programme (voir « Fonctionnalités diverses » à la page 9).
- Il est impossible d'imprimer des fichiers PDF dont l'utilisation est restreinte. Désactivez la fonction d'interdiction d'impression, puis essayez à nouveau d'imprimer.
- Il est impossible d'imprimer des fichiers PDF protégés par mot de passe. Désactivez la fonction de mot de passe, puis essayez à nouveau d'imprimer.

- La possibilité d'imprimer ou non un fichier PDF avec le programme Utilitaire d'impression directe dépend de la façon dont le fichier PDF a été créé.
- Utilitaire d'impression directe est compatible avec les fichiers PDF version 1.7 ou inférieure. Pour les versions supérieures, vous devez d'abord ouvrir le fichier avant de l'imprimer.

Impression

L'Utilitaire d'impression directe offre plusieurs possibilités d'impression.

- 1 Dans le menu **Démarrer**, sélectionnez **Programmes** ou **Tous les programmes** > **Samsung Printers** > **Utilitaire d'impression directe** > **Utilitaire d'impression directe**.

La fenêtre Utilitaire d'impression directe s'ouvre.

- 2 Sélectionnez votre appareil dans la liste déroulante **Sélectionner l'imprimante** et cliquez sur **Parcourir**.

- 3 Sélectionnez le fichier à imprimer, puis cliquez sur **Ouvrir**.
Le fichier est ajouté à la section **Recyclé**.

- 4 Personnalisez le paramétrage de l'appareil selon vos besoins.

- 5 Cliquez sur **Imprimer**. Le fichier PDF sélectionné est transmis à l'appareil.

Utilisation de l'Utilitaire d'impression directe

Utilisation du menu contextuel

- 1 Cliquez avec le bouton droit sur le fichier PDF à imprimer et sélectionnez **Impression directe**.

La fenêtre Utilitaire d'impression directe s'ouvre avec le fichier PDF ajouté.
- 2 Sélectionnez l'imprimante à utiliser.
- 3 Personnalisez les paramètres de l'appareil.
- 4 Cliquez sur **Imprimer**. Le fichier PDF sélectionné est transmis à l'appareil.

Impression sur Mac



Certaines fonctions peuvent ne pas être disponibles selon le modèle ou les options. Ceci signifie que les fonctions ne sont pas prises en charge.

Impression d'un document

Lorsque vous imprimez à partir d'un Mac, vous devez vérifier la configuration du pilote d'impression dans chaque application utilisée. Pour imprimer à partir d'un Mac, procédez comme suit :

- 1 Ouvrez le document à imprimer.
- 2 Ouvrez le menu **Fichier** et cliquez sur **Format d'impression** ou **Mise en page du document** dans certaines applications.
- 3 Choisissez votre format papier, l'orientation, la mise à l'échelle, les autres options, et assurez-vous que votre appareil est sélectionné. Cliquez sur **OK**.
- 4 Ouvrez le menu **Fichier** et cliquez sur **Imprimer**.
- 5 Sélectionnez le nombre de copies et indiquez les numéros de pages à imprimer.
- 6 Cliquez sur **Imprimer**.

Changer les paramètres d'imprimante

Lorsque vous imprimez, vous pouvez utiliser des options d'impression avancées.

Ouvrez une application et sélectionnez **Imprimer** dans le menu **Fichier**. Le nom d'appareil qui apparaît dans la fenêtre des propriétés de l'imprimante peut varier en fonction de l'appareil utilisé. Le reste des éléments de la fenêtre des propriétés de l'imprimante est toujours identique aux éléments suivants.

Impression de plusieurs pages par feuille

Vous pouvez imprimer plusieurs pages sur une seule feuille de papier. Cette option vous permet d'imprimer les brouillons en mode économique.

- 1 Ouvrez une application et sélectionnez **Imprimer** dans le menu **Fichier**.
- 2 Sélectionnez **Mise en page** dans la liste déroulante **Ausrichtung**. Dans la liste déroulante **Page(s) par feuille**, sélectionnez le nombre de pages que vous souhaitez imprimer sur une feuille de papier.
- 3 Sélectionnez les autres options à utiliser.

Impression sur Mac

4 Cliquez sur **Imprimer**.

L'appareil imprime le nombre de pages sélectionné sur une seule feuille de papier.

Impression recto verso



Certaines fonctions peuvent ne pas être disponibles selon le modèle ou les options. Ceci signifie que les fonctions ne sont pas prises en charge (voir « Fonctionnalités diverses » à la page 9).

Avant d'imprimer en mode recto verso, vous devez sélectionner le bord de reliure de votre document final. Les options de reliure sont les suivantes:

- **Reliure bord long:** cette option est la mise en page traditionnelle utilisée pour la reliure des livres.
- **Reliure bord court:** cette option est le type souvent utilisé pour les documents de type calendrier.

- 1 Sélectionnez la commande **Imprimer** du menu **Fichier** dans l'application Mac.
- 2 Sélectionnez **Mise en page** dans la liste déroulante **Orientation**.
- 3 Sélectionnez une orientation de reliure dans l'option **Recto verso**.

4 Sélectionnez les autres options à utiliser.

5 Cliquez sur **Imprimer**; l'appareil imprime sur les deux faces du papier.



Si vous imprimez plus de deux copies, la première et la deuxième peuvent s'imprimer sur la même feuille de papier. Évitez d'imprimer sur les deux faces d'une feuille lorsque vous imprimez plus d'une copie.

Utilisation de l'aide

Cliquez sur le point d'interrogation en bas à gauche de la fenêtre, puis sur le sujet pour lequel vous souhaitez obtenir des informations. Une fenêtre contextuelle apparaît alors, comportant des informations à propos des fonctionnalités de cette option du pilote.

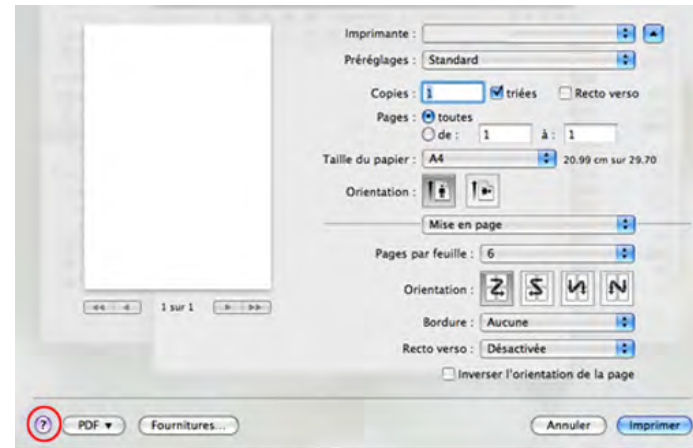

Impression Linux



Certaines fonctions peuvent ne pas être disponibles selon le modèle ou les options. Ceci signifie que les fonctions ne sont pas prises en charge.

Impression à partir d'applications

Vous pouvez réaliser des impressions à partir de nombreuses applications Linux, à l'aide du système CUPS (Common UNIX Printing System). Vous pouvez ainsi procéder à des impressions sur votre appareil à partir de n'importe quelle application de ce type.

- 1 Ouvrez le document à imprimer.
- 2 Ouvrez le menu **File** et cliquez sur **Page Setup (Print Setup)** dans certaines applications).
- 3 Choisissez votre format de papier, l'orientation et assurez-vous que votre appareil est sélectionné. Cliquez sur Appliquer.
- 4 Ouvrez le menu Fichier et cliquez sur **Print**.
- 5 Sélectionnez votre imprimante.
- 6 Sélectionnez le nombre de copies et indiquez les pages à imprimer.
- 7 Modifiez les autres options d'impression dans chaque onglet, selon les conditions.

- 8 Cliquez sur **Print**.



L'impression recto verso automatique/manuelle peut ne pas être disponible selon le modèle. Vous pouvez également utiliser le système d'impression « lp » ou « lpr » ou d'autres applications pour l'impression des pages paires-impaires.

Impression de fichiers

Vous pouvez imprimer des textes, des images et des fichiers pdf sur l'appareil à l'aide de **CUPS** (de la manière habituelle, c'est-à-dire directement depuis l'interface de ligne de commande). Pour ce faire, vous pouvez utiliser l'utilitaire **CUPS** lp ou lpr. Vous pouvez imprimer ces fichiers à l'aide du format de commande ci-dessous.

```
"lp -d <nom d'imprimante> -o <option> <nom de fichier>"
```

Veillez vous référer à la page du manuel lp ou lpr de votre système pour obtenir plus de détails.

Configuration des propriétés de l'imprimante

Vous pouvez modifier les options d'impression par défaut ou le type de connexion avec l'utilitaire d'impression fourni avec le système d'exploitation.

Impression Linux

- 1 Lancez l'utilitaire d'impression (Allez dans **System** > **Administration** > **Printing** ou exécutez la commande « **system-config-printer** » dans le programme Terminal).
- 2 Sélectionnez votre imprimante ou double-cliquez dessus.
- 3 Modifiez les options d'impression par défaut ou le type de connexion.
- 4 Cliquez sur **Apply**.

Impression Unix



Certaines fonctions peuvent ne pas être disponibles selon le modèle ou les options. Ceci signifie que les fonctions ne sont pas prises en charge (voir « Fonctionnalités diverses » à la page 9).

Exécuter le travail d'impression

Après avoir installé l'imprimante, choisissez l'image, le texte, ou les fichiers PS à imprimer.

1 Exécutez la commande « **printui <file_name_to_print>** ».

Par exemple, si vous imprimez « **document1** »

```
printui document1
```

Ceci permet d'ouvrir le **Print Job Manager** du pilote d'impression UNIX, où l'utilisateur peut sélectionner diverses options d'impression.

2 Sélectionnez une imprimante qui a déjà été ajoutée.

3 Sélectionnez les options d'impression dans la fenêtre, par exemple **Page Selection**.

4 Sélectionnez le nombre de copies nécessaires dans **Number of Copies**.



Pour tirer parti des fonctionnalités d'imprimante offertes par votre pilote d'impression, appuyez sur **Properties**.

5 Appuyez sur **OK** pour démarrer le travail d'impression.

Modification des paramètres de l'appareil

Les **Print Job Manager** (Gestionnaire de travail d'impression) du pilote d'impression UNIX, où l'utilisateur peut sélectionner diverses options d'impression dans les **Properties** d'imprimante.

Les touches de raccourcis suivantes peuvent également être utilisées : « H » pour **Help**, « O » pour **OK**, « A » pour **Apply** et « C » pour **Cancel**.

Onglet General

- **Paper Size:** Définissez le format de papier en A4, Letter US ou d'autres formats de papier, selon vos besoins.
- **Paper Type:** Choisissez le type du papier. Les options disponibles dans la zone de liste sont **Printer Default**, **Plain**, et **Thick**.
- **Paper Source:** Sélectionnez le bac d'alimentation à utiliser. Par défaut, c'est **Auto Selection**.
- **ORIENTATION:** Sélectionnez le sens d'impression.

Impression Unix

- **Duplex:** Imprimez sur les deux faces de chaque feuille.



L'impression recto verso automatique/manuelle peut ne pas être disponible selon le modèle. Vous pouvez également utiliser le système d'impression « lpr » ou d'autres applications pour l'impression des pages paires-impaires.

- **Multiple pages:** Imprimez plusieurs pages sur une face de la feuille.
- **Page Border:** Choisissez l'un des styles de bordure (par exemple, **Single-line hairline**, **Double-line hairline**)

Onglet Image

Dans cet onglet, vous pouvez changer la luminosité, la résolution ou la position de l'image de votre document.

Onglet Text

Définissez la marge des caractères, l'espacement des lignes ou les colonnes de l'impression réelle.

Onglet Margins

- **Use Margins:** Définissez les marges pour le document. Par défaut, les marges ne sont pas activées. L'utilisateur peut changer les réglages de marges en changeant les valeurs dans les champs respectifs. Définies par défaut, ces valeurs dépendent du format de page sélectionné.
- **Unit:** Changez les unités en points, pouces ou centimètres.

Onglet Printer-Specific Settings

Sélectionnez diverses options dans les cadres **JCL** et **General** pour personnaliser divers paramètres. Ces options sont spécifiques à l'imprimante et dépendent du fichier PPD.

Utilisation des fonctions du périphérique optionnel



Certains éléments peuvent ne pas être proposés selon le modèle ou les appareils optionnels (voir « Fonctionnalités diverses » à la page 9).

Dans le pilote d'impression

Si vous installez le périphérique optionnel, vous pouvez utiliser des fonctions d'impression avancées, comme la vérification d'une tâche et l'impression d'une tâche confidentielle à partir de la fenêtre **Imprimer**. Vérifiez les options du stockage de masse (HDD) ou du disque RAM sous **Options du périphérique**, puis sélectionnez les diverses fonctions sous **Mode d'impression** (voir « Configuration des Options du périphérique » à la page 72).

- 1 Ouvrez le document à imprimer.
- 2 Sélectionnez **Imprimer** dans le menu **Fichier**. La fenêtre **Imprimer** s'ouvre.

- 3 Sélectionnez le pilote d'impression dans la liste **Sélectionnez une imprimante**.

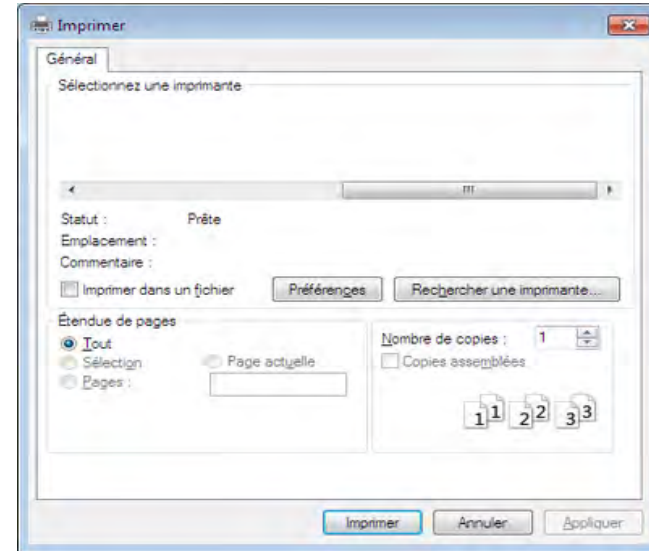

- 4 Cliquez sur **Propriétés** ou **Préférences**.
- 5 Cliquez sur chaque onglet, puis sélectionnez **Mode d'impression**.
- 6 Sélectionnez l'option de votre choix (voir « Présentation des fonctions spéciales d'impression » à la page 213).



5. Outils de gestion utiles

Ce chapitre présente les outils de gestion fournis pour vous aider à tirer pleinement part de votre appareil.

- **Accéder aux outils de gestion** 237
- **Easy Capture Manager** 238
- **Samsung AnyWeb Print** 239
- **Samsung Easy Color Manager** 240
- **Easy Eco Driver** 241
- **Utilisation de l'alerte SyncThru™ Web Service** 242
- **Utilisation de Samsung Easy Printer Manager** 246
- **Utilisation de Etat de l'imprimante Samsung** 249
- **Utilisation de Samsung Printer Experience** 251



Accéder aux outils de gestion

Samsung offre un large éventail d'outils de gestion pour les imprimantes Samsung.

- 1 Assurez-vous que l'appareil est connecté à votre ordinateur et qu'il est sous tension.
- 2 Dans le menu **Démarrer**, sélectionnez **Programmes** ou **Tous les programmes**.
 - Sous Windows 8, dans **Charms(Icônes)**, sélectionnez **Rechercher > Apps(Application)**.
- 3 Cherchez **Imprimante Samsung**.
- 4 Sous **Imprimante Samsung**, vous pouvez consulter les outils de gestion installés.
- 5 Cliquez sur l'outil de gestion que vous souhaitez utiliser.



- Après avoir installé le pilote, vous pouvez accéder à certains outils de gestion directement à partir de l'écran **Démarrer**, en cliquant sur le pavé correspondant.
- Pour Windows 8, après avoir installé le pilote, vous pouvez accéder à certains outils de gestion directement à partir de l'écran **Démarrer**, en cliquant sur le pavé correspondant.

Easy Capture Manager



- Cet élément peut ne pas être proposé selon le modèle ou les appareils optionnels (voir « Logiciel » à la page 8).
- Uniquement disponible pour les utilisateurs du système d'exploitation Windows (voir « Logiciel » à la page 8).

Faites une capture d'écran et lancez Easy Capture Manager en appuyant simplement sur la touche Imp écr du clavier. Vous pouvez maintenant imprimer facilement votre capture d'écran telle quelle ou modifiée.

Samsung AnyWeb Print



- Cet élément peut ne pas être proposé selon le modèle ou les appareils optionnels (voir « Logiciel » à la page 8).
- Uniquement disponible pour les utilisateurs des systèmes d'exploitation Windows et Mac (voir « Logiciel » à la page 8).

Cet utilitaire vous aide à effectuer une capture d'écran, à prévisualiser, à supprimer et à imprimer des pages de Windows Internet Explorer plus facilement que lorsque vous utilisez un programme habituel.

Téléchargez le logiciel sur le site Internet de Samsung, puis décompressez-le et installez-le : (<http://www.samsung.com> > rechercher votre produit > Assistance ou Téléchargements).

Samsung Easy Color Manager

Samsung Easy Color Manager vous permet de régler l'équilibre des couleurs, la luminosité, le contraste, et la saturation d'une image visionnée sur l'écran de votre PC. Il fournit également divers effets spéciaux qui permettent d'améliorer l'image avant impression sans nécessiter une vérification des retouches.

Vous pouvez également utiliser Samsung Easy Color Manager pour créer un profil de couleurs personnalisé. Ce profil de couleurs peut être ajouté au pilote de l'imprimante en tant qu'option de couleurs, ou vous pouvez remplacer le profil de couleurs par défaut en transmettant le nouveau profil de couleurs à la machine.



- Cet élément peut ne pas être proposé selon le modèle ou les appareils optionnels (voir « Logiciel » à la page 8).
- Uniquement disponible pour les utilisateurs des systèmes d'exploitation Windows et Mac (voir « Logiciel » à la page 8).

Téléchargez le logiciel sur le site Internet de Samsung, puis décompressez-le et installez-le : (<http://www.samsung.com> > rechercher votre produit > Assistance ou Téléchargements).

Easy Eco Driver



Uniquement disponible pour les utilisateurs du système d'exploitation Windows (voir « Logiciel » à la page 8).

Easy Eco Driver vous permet d'utiliser des fonctions d'économie de papier et de toner avant d'effectuer une impression.

Easy Eco Driver vous permet également d'effectuer des modifications simples, comme la suppression d'images et de textes, etc. Vous pouvez sauvegarder les paramètres fréquemment utilisés dans les préréglages.

Utilisation :

- 1 Ouvrez le document à imprimer.
- 2 Ouvrez la fenêtre des options d'impression (voir « Ouverture des préférences d'impression » à la page 49).
- 3 Dans l'onglet **Favoris**, sélectionnez **Aperçu Impression éco**.
- 4 Cliquez sur **OK > Imprimer** dans la fenêtre. Une fenêtre de prévisualisation apparaît.
- 5 Sélectionnez les options que vous souhaitez appliquer au document.
Vous pouvez voir l'aperçu des fonctions appliquées.
- 6 Cliquez sur **Imprimer**.



Si vous voulez lancer Easy Eco Driver à chaque fois que vous imprimez, cochez la case **Lancer Easy Eco Driver avant le travail d'impression** dans l'onglet **de base** de la fenêtre des options d'impression.

Utilisation de l'alerte SyncThru™ Web Service



- Internet Explorer 6.0 ou version supérieure est l'exigence minimale pour SyncThru™ Web Service.
- Les illustrations de ce mode d'emploi concernant SyncThru™ Web Service peuvent être différentes de votre appareil en fonction de ses options ou du modèle.
- Modèle réseau uniquement (voir « Logiciel » à la page 8).

Accès à SyncThru™ Web Service

- 1 Lancez un navigateur Web, comme Internet Explorer, depuis Windows.

Saisissez l'adresse IP de votre appareil (<http://xxx.xxx.xxx.xxx>) dans le champ d'adresses et appuyez sur la touche Entrée ou cliquez sur **Atteindre**.

- 2 Le site Web intégré de votre appareil s'ouvre.

Connexion à SyncThru™ Web Service

Avant de configurer des options dans SyncThru™ Web Service, vous devez vous connecter comme administrateur. Vous pouvez quand même utiliser SyncThru™ Web Service sans vous connecter, mais vous n'aurez pas accès à l'onglet **Paramètres** et à l'onglet **Sécurité**.

- 1 Cliquez sur **Ouverture de session** en haut à droite du site Web SyncThru™ Web Service.
- 2 Saisissez l'**ID** et le **Mot de passe**, puis cliquez sur **Ouverture de session**. Saisissez l'ID et le mot de passe par défaut suivants. Pour des raisons de sécurité, nous vous recommandons de modifier le mot de passe par défaut.
 - **ID: admin**
 - **Mot de passe: sec00000**

Présentation de SyncThru™ Web Service



Informations

Paramètres

Sécurité

Maintenance



Certains onglets peuvent ne pas apparaître en fonction du modèle utilisé.

Utilisation de l'alerte SyncThru™ Web Service

Onglet Informations

Cet onglet vous donne des informations générales concernant votre appareil. Vous pouvez vérifier certains paramètres, telles que la quantité restante de toner. Vous pouvez également imprimer des rapports comme un rapport d'erreur.

- **Alertes actives:** Permet d'afficher les alertes s'étant déclenchées dans l'appareil et leur gravité.
- **Consommables:** Permet d'afficher le nombre de pages imprimées et la quantité de toner restant dans la cartouche.
- **Compteurs d'utilisation:** Permet d'afficher le nombre d'utilisations, par type d'impression : recto et recto/verso.
- **Paramètres actuels:** Permet d'afficher les informations sur l'appareil et le réseau.
- **Imprimer informations:** Permet d'imprimer des rapports, tels que des rapports concernant le système, les e-mails et les polices.

Onglet Paramètres

Cet onglet vous permet de définir les configurations prévues dans votre appareil et votre réseau. Vous devez vous connecter comme administrateur pour afficher cet onglet.

- Onglet **Config. appareil:** Permet de définir les options proposées par votre appareil.
- Onglet **Config. réseau:** Permet d'afficher les options pour l'environnement réseau. Permet de définir les options telles que les protocoles TCP/IP et réseau.

Onglet Sécurité

Cet onglet vous permet de définir des informations de sécurité du système et du réseau. Vous devez vous connecter comme administrateur pour afficher cet onglet.

- **Sécurité du système:** Permet de définir les informations d'administrateur système, ainsi qu'activer ou désactiver des fonctionnalités de l'appareil.
- **Sécurité réseau:** Permet de définir les paramètres pour HTTPS, IPsec, filtrage IPv4/IPv6, 802.1x et les serveurs d'authentification.
- **Contrôle d'accès utilisateur :** Permet de classer les utilisateurs en plusieurs groupes, en fonction du rôle de chaque utilisateur. L'autorisation, l'authentification et la comptabilité de chaque utilisateur seront contrôlées par la définition de rôle du groupe.

Utilisation de l'alerte SyncThru™ Web Service

Onglet Maintenance

Cet onglet vous permet de garder votre appareil à jour en mettant à niveau les microprogrammes et en paramétrant les informations de contact pour l'envoi de courriers électroniques. Vous pouvez également vous connecter au site Web Samsung ou télécharger des pilotes en sélectionnant le menu **Lien**.

- **Mise à niveau du microprogramme:** Permet de mettre à niveau le microprogramme de votre appareil.
- **Coordonnées:** Permet d'afficher le paramétrage des informations de contact.
- **Lien:** Permet d'afficher des liens vers des sites utiles, sur lesquels vous pouvez télécharger ou vérifier des informations.
- **Gestion de la licence:** La gestion de la licence indique les paramètres, les applications installées et la licence des applications.
- **Clonage:** Vous pouvez importer ou exporter (transférer) divers paramètres (configuration de l'appareil, informations du réseau, carnet d'adresses, etc.) entre les périphériques prenant en charge la fonction **Clonage** dans le SyncThru™ Web Service.

Configuration des notifications par e-mail

Vous pouvez recevoir des messages électroniques concernant l'état de l'appareil en paramétrant cette option. En définissant des informations comme l'adresse IP, le nom d'hôte, l'adresse électronique et les informations de serveur SMTP, l'état de l'appareil (fin de cartouche de toner ou erreur appareil) seront envoyées automatiquement à l'adresse électronique d'une certaine personne. Cette option peut être utilisée plus fréquemment par un administrateur de l'appareil.



Selon les options ou le modèle de votre appareil, il est possible que certains menus ne s'affichent pas à l'écran. Dans ce cas, votre appareil ne les prend pas en charge.

- 1 Lancez un navigateur Web, comme Internet Explorer, depuis Windows.
Entrez l'adresse IP de l'appareil (<http://xxx.xxx.xxx.xxx>) dans la zone d'adresse et appuyez sur la touche Entrée ou cliquez sur **Atteindre**.
- 2 Le site Web intégré de votre appareil s'ouvre.
- 3 Dans l'onglet **Paramètres**, sélectionnez **Config. appareil > Notification par e-mail**.

Utilisation de l'alerte SyncThru™ Web Service



Si vous n'avez pas configuré d'environnement de serveur sortant, allez dans **Paramètres > Config. réseau > Serveur de messagerie pour courrier sortant (SMTP)** pour configurer l'environnement réseau avant de paramétrer la notification par courrier électronique.

4 Cochez la case **Activer** pour utiliser la **Notification par e-mail**.

5 Cliquez sur le bouton **Ajouter** pour ajouter un utilisateur de notification par courrier électronique.

Définissez le nom du destinataire et la ou les adresse(s) de messagerie avec les éléments de notification pour lesquels vous souhaitez recevoir une alerte.

6 Cliquez sur **Appliquer**.



Un pare-feu activé peut empêcher l'envoi correct du courrier électronique. Dans ce cas, contactez l'administrateur réseau.

Définition des informations pour l'administrateur système

Ce paramètre est nécessaire pour utiliser l'option de notification par courrier électronique.



Selon les options ou le modèle de votre appareil, il est possible que certains menus ne s'affichent pas à l'écran. Dans ce cas, votre appareil ne les prend pas en charge.

1 Lancez un navigateur Web, comme Internet Explorer, depuis Windows.

Entrez l'adresse IP de l'appareil (<http://xxx.xxx.xxx.xxx>) dans la zone d'adresse et appuyez sur la touche Entrée ou cliquez sur **Atteindre**.

2 Le site Web intégré de votre appareil s'ouvre.

3 Dans l'onglet **Sécurité**, sélectionnez **Sécurité du système > Administrateur système**.

4 Saisissez le nom de l'administrateur, son numéro de téléphone, son emplacement et son adresse électronique.

5 Cliquez sur **Appliquer**.

Utilisation de Samsung Easy Printer Manager



- Cet élément peut ne pas être proposé selon le modèle ou les appareils optionnels (voir « Logiciel » à la page 8).
- Uniquement disponible pour les utilisateurs des systèmes d'exploitation Windows et Mac (voir « Logiciel » à la page 8).
- Pour Windows, Internet Explorer 6.0 ou version supérieure est l'exigence minimale pour Samsung Easy Printer Manager.

Samsung Easy Printer Manager est une application permettant de regrouper les paramètres de l'appareil Samsung dans un seul emplacement. L'application Samsung Easy Printer Manager combine les paramètres du périphérique, ainsi que les environnements d'impression, les paramètres/actions et les lancements. Toutes ces fonctions proposent une passerelle vous permettant d'utiliser facilement votre appareil Samsung. Le Samsung Easy Printer Manager propose à l'utilisateur un choix de deux interfaces utilisateur différentes: l'interface utilisateur basique et l'interface utilisateur avancée. Passer d'une interface à l'autre est facile : il suffit de cliquer sur un bouton.

Présentation de Samsung Easy Printer Manager

Pour ouvrir le programme :

Pour Windows

Sélectionnez **Démarrer** > **Programmes** ou **Tous les programmes** > **Samsung Printers** > **Samsung Easy Printer Manager**.

Pour Mac

Ouvrez le dossier **Applications** > dossier **Samsung** > **Samsung Easy Printer Manager**.



L'interface Samsung Easy Printer Manager est composée de différentes sections de base, comme décrites dans le tableau suivant:

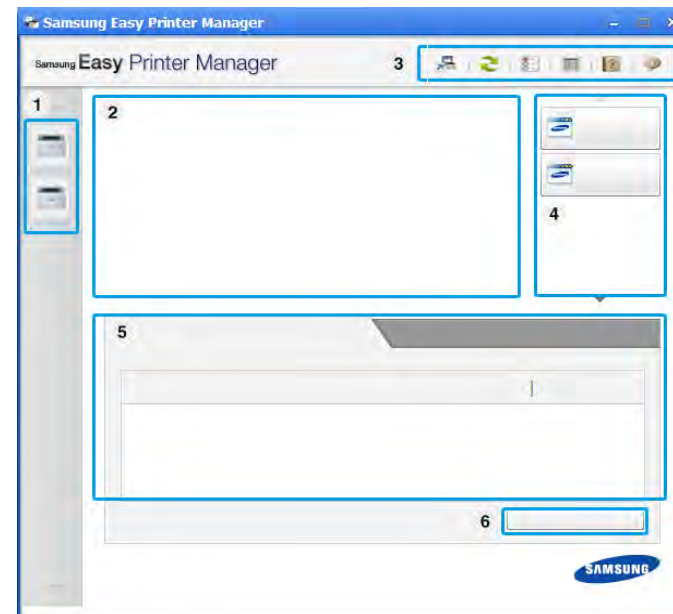

La capture d'écran peut être différente selon le système d'exploitation que vous utilisez.



Utilisation de Samsung Easy Printer Manager

1	Liste des imprimantes	La liste des imprimantes affiche les imprimantes installées sur votre ordinateur et les imprimantes réseau ajoutées suite à la découverte du réseau (Windows uniquement).
2	Informations sur l'imprimante	<p>Cette zone vous donne des informations générales concernant votre appareil. Vous pouvez consulter les informations, comme le nom du modèle de l'appareil, son adresse IP (ou son nom de port) et son état.</p> <p> Vous pouvez afficher le Mode d'emploi en ligne.</p> <p>Bouton Résolution des problèmes: Ce bouton ouvre le Guide de dépannage en cas d'erreur. Vous pouvez ouvrir directement la section nécessaire du mode d'emploi.</p>
3	Informations sur l'application	<p>Comprend des liens pour passer aux paramètres avancés (basculement des IU), à la réactualisation, aux préférences, au résumé, à l'aide et à la section À propos de.</p> <p> La touche  est utilisée pour commuter l'interface utilisateur sur interface utilisateur avancée (voir « Présentation de l'interface utilisateur des paramètres avancés » à la page 248).</p>

4	Liens rapides	Permet d'afficher les Liens rapides vers les fonctions spécifiques de l'appareil. Cette section inclut également des liens vers les applications des paramètres avancés.  Si vous connectez votre appareil à un réseau, l'icône SyncThru™ Web Service est activée.
5	Zone Contenu	Permet d'afficher des informations sur l'appareil sélectionné, le niveau de toner et de papier restant. Ces informations varieront en fonction de l'appareil sélectionné. Cette caractéristique n'est pas présente sur toutes les imprimantes.
6	Commande fournitures	Cliquez sur le bouton Ordre de la fenêtre de commande de consommables. Vous pouvez commander en ligne des cartouches de toner de remplacement.



Sélectionnez le menu **Aide** ou cliquez sur la touche  dans la fenêtre et cliquez sur l'option au sujet de laquelle vous souhaitez être renseigné.

Utilisation de Samsung Easy Printer Manager

Présentation de l'interface utilisateur des paramètres avancés

L'interface utilisateur avancée est destinée à être utilisée par la personne responsable de la gestion du réseau et des appareils.



Selon les options ou le modèle de votre appareil, il est possible que certains menus ne s'affichent pas à l'écran. Dans ce cas, votre appareil ne les prend pas en charge.

Paramètres du périphérique

Vous pouvez configurer différents paramètres de l'appareil, comme la configuration de l'appareil, le papier, l'aspect, l'émulation, le réseau et les informations d'impression.

Paramètres des alertes (Windows uniquement)

Ce menu inclut les paramètres concernant les alertes relatives aux erreurs.

- **Alertes de l'imprimante:** Permet de configurer les paramètres concernant le moment où des alertes seront reçues.
- **Alerte e-mails:** Permet de configurer les options concernant la réception d'alertes par e-mail.

- **Historique des alertes:** Cette option propose un historique des alertes concernant le périphérique et le toner.

gestion de tâches

Cette option permet de rechercher des informations sur les quotas de l'utilisateur de gestion des tâches spécifié. Ces informations sur les quotas peuvent être créées et appliquées aux périphériques par logiciel de gestion des tâches, comme les logiciels d'administration SyncThru™ or CounThru™.

Utilisation de Etat de l'imprimante Samsung

Etat de l'imprimante Samsung est un programme qui surveille l'état de l'appareil et vous en informe.





- La fenêtre Etat de l'imprimante Samsung et son contenu présentés dans ce guide de l'utilisateur du logiciel peuvent être différents selon l'appareil et le système d'exploitation que vous utilisez.
- Vérifiez le(s) système(s) d'exploitation compatible(s) avec votre appareil (voir « Caractéristiques techniques » à la page 105).
- Uniquement disponible pour les utilisateurs du système d'exploitation Windows (voir « Logiciel » à la page 8).

Présentation de Etat de l'imprimante Samsung

Si une erreur survient au cours de l'impression, vous pouvez la contrôler dans Etat de l'imprimante Samsung. Etat de l'imprimante Samsung est installé automatiquement lors de l'installation du logiciel de l'appareil.

Vous pouvez également lancer manuellement Etat de l'imprimante Samsung. Accédez à **Options d'impression**, cliquez sur l'onglet **De base** > bouton **État de l'imprimante**.

Ces icônes apparaissent sur la barre des tâches de Windows:

Icône	Signification	Description
	Normal	L'appareil est en mode prêt et aucune erreur ni aucun avertissement ne sont constatés.
	Avertissement	L'état de l'appareil indique qu'une erreur pourrait survenir. Par exemple, il peut s'agir d'un état de niveau de toner bas qui va logiquement précéder l'état de niveau de toner vide.
	Erreur	Le périphérique présente au moins une erreur.

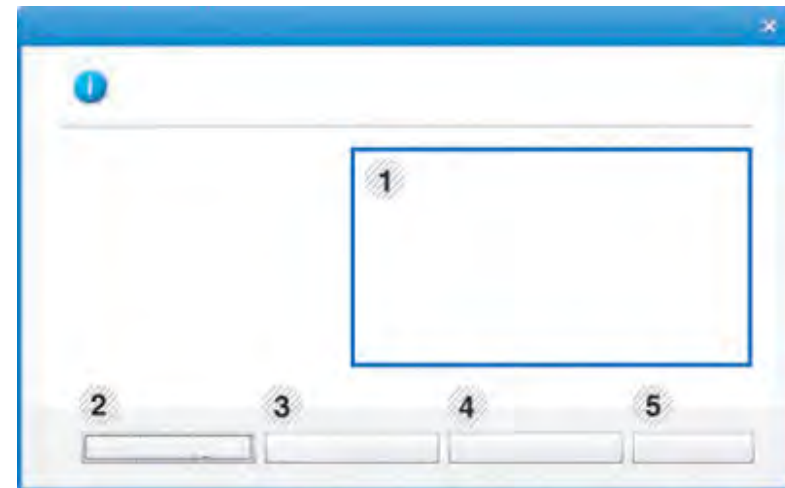

Utilisation de Etat de l'imprimante Samsung

1	Niveau de toner	Permet de connaître le niveau de chaque cartouche de toner. L'appareil et le nombre de cartouches de toner indiqués dans la fenêtre ci-dessus peuvent différer selon l'appareil que vous utilisez. Cette caractéristique n'est pas présente sur toutes les imprimantes.
2	Option	Vous pouvez définir les paramètres relatifs aux alertes concernant les tâches d'impression.
3	Commander fourn.	Vous pouvez commander en ligne des cartouches de toner de remplacement.
4	Mode d'emploi	Vous pouvez afficher le Mode d'emploi en ligne.  Ce bouton ouvre le Guide de dépannage en cas d'erreur. Vous pouvez ouvrir directement la section dépannage du mode d'emploi.
5	Fermer	Fermez la fenêtre.

Utilisation de Samsung Printer Experience

Samsung Printer Experience est une application Samsung qui associe les paramètres de l'appareil Samsung et la gestion de l'appareil au sein d'un même emplacement. Vous pouvez définir des paramètres de l'appareil, commander des fournitures, ouvrir des guides de dépannage, consulter le site Internet de Samsung et vérifier des informations sur des appareils connectés. Cette application se charge automatiquement depuis le Windows Store si la machine est connectée à un ordinateur via une connexion Internet.

Comprendre la Samsung Printer Experience

Pour ouvrir l'application,

Depuis l'écran **Démarrer**, sélectionnez le pavé **Samsung Printer Experience** ().

L'interface **Samsung Printer Experience** comprend diverses fonctionnalités utiles telles que décrites dans le tableau suivant :



La capture d'écran peut différer en fonction du modèle utilisé.

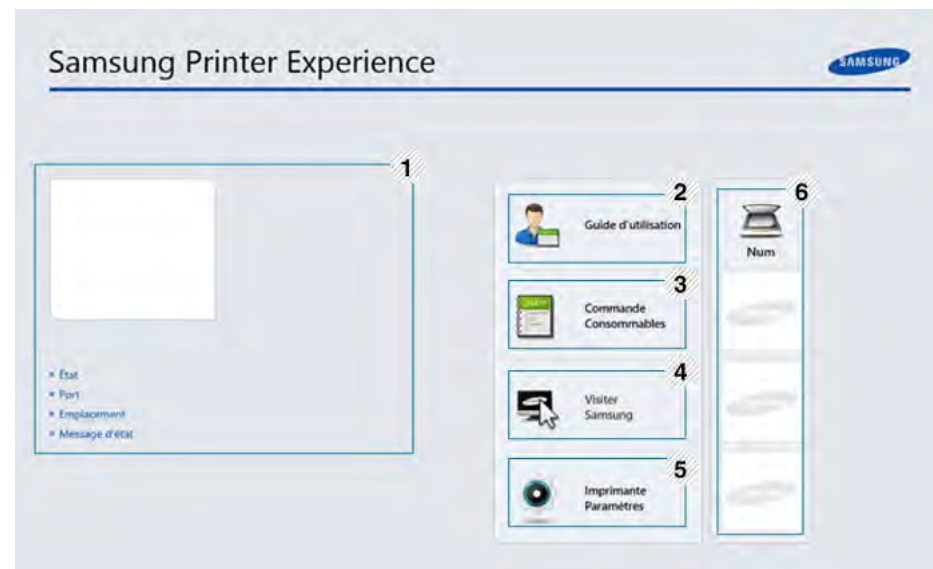

	Informations relatives à l'imprimante	Cette zone met à votre disposition des informations générales au sujet de votre appareil. Vous pouvez vérifier des informations telles que l'état ou l'emplacement de l'appareil, l'adresse IP et le niveau de toner restant.
1		

Utilisation de Samsung Printer Experience

2	Guide de l'utilisateur	<p>Vous pouvez consulter le Mode d'emploi en ligne. Vous devez vous connecter à Internet pour pouvoir utiliser cette fonction.</p> <p> Cette touche ouvre le Guide de dépannage lorsqu'une erreur se produit. Vous pouvez ouvrir directement la section dépannage du mode d'emploi.</p>
3	Commande de consommables	<p>Cliquez sur cette touche pour commander en ligne des cartouches de toner de rechange. Vous devez vous connecter à Internet pour pouvoir utiliser cette fonction.</p>
4	Visiter Samsung	<p>Liens vers le site web des imprimantes Samsung. Vous devez vous connecter à Internet pour pouvoir utiliser cette fonction.</p>
5	Imprimante paramètres	<p>Vous pouvez configurer divers paramètres de l'appareil tels que le réglage de l'appareil, le papier, la mise en page, l'émulation, la mise en réseau, et les informations d'impression grâce au SyncThru™ Web Service. Votre machine doit être connectée à un réseau. Cette touche est désactivée si votre machine est connectée au moyen d'un câble USB.</p>

6	Liste des appareils et Dernière image scannée	<p>La liste de balayage affiche les appareils compatibles avec Samsung Printer Experience. Dans l'appareil, vous pouvez visionner les dernières images scannées. Votre appareil doit être connecté à un réseau pour pouvoir scanner depuis ce niveau. Ce chapitre s'adresse aux utilisateurs disposant d'imprimantes multi-fonctions.</p>
---	--	--

Ajout/Suppression d'imprimantes

Si vous n'avez aucune imprimante ajoutée à **Samsung Printer Experience**, ou si vous souhaitez ajouter/supprimer une imprimante, suivez les instructions ci-dessous.



Vous pouvez uniquement ajouter/supprimer des imprimantes connectées à un réseau.



Ajout d'une imprimante

- 1 Dans **Charms(Icônes)**, sélectionnez **Paramètres**.
Ou effectuez un clic droit sur la page **Samsung Printer Experience** et sélectionnez **Paramètres**.
- 2 Sélectionnez **Ajouter une imprimante**

Utilisation de Samsung Printer Experience

- 3 Sélectionnez l'imprimante à ajouter.
Vous pouvez voir l'imprimante ajoutée.



Si vous voyez le repère , vous pouvez également cliquer sur le repère  pour ajouter des imprimantes.

Suppression d'une imprimante

- 1 Dans **Charms(Icônes)**, sélectionnez **Paramètres**.
Ou effectuez un clic droit sur la page **Samsung Printer Experience** et sélectionnez **Paramètres**.
- 2 Sélectionnez **Supprimer une imprimante**
- 3 Sélectionnez l'imprimante à supprimer.
- 4 Cliquez sur **Oui**.
Vous pouvez voir que l'imprimante sélectionnée ne figure plus sur l'écran.

Imprimer avec Windows 8

Ce chapitre explique les tâches d'impression communes depuis l'écran **Démarrer**.

Impression de base

- 1 Ouvrez le document à imprimer.
- 2 Dans **Charms(Icônes)**, sélectionnez **Appareils**.
- 3 Sélectionnez votre imprimante dans la liste
- 4 Sélectionnez les paramètres de l'imprimante, tel que le nombre et l'orientation des copies.

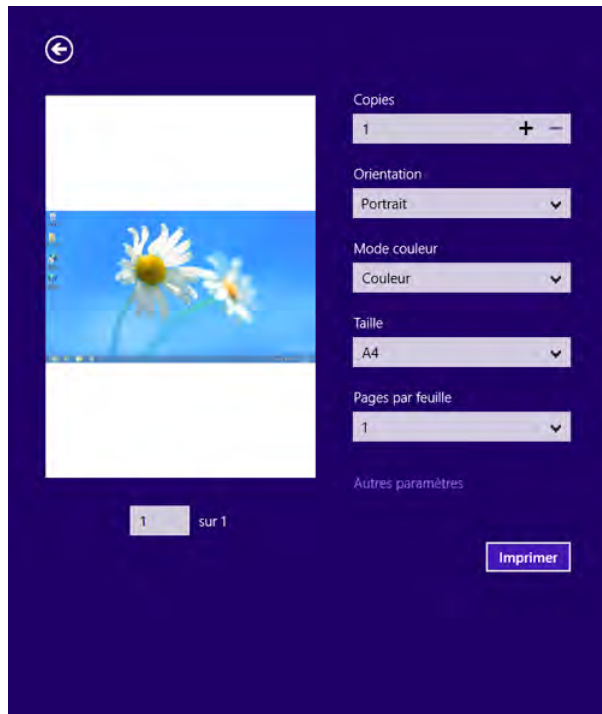

Utilisation de Samsung Printer Experience

- 5 Cliquez sur la touche **Impression** pour démarrer l'impression.



Annuler une tâche d'impression

Si l'impression est en attente dans la file d'impression ou dans le spool d'impression, annulez la tâche de la façon suivante :

- Vous pouvez accéder à cette fenêtre en double-cliquant simplement sur l'icône de l'appareil () dans la barre des tâches de Windows.
- Vous pouvez également annuler la tâche en cours en appuyant sur la touche  (**Arrêter**) sur le panneau de commande.

Ouvrir plus de paramètres



L'écran peut différer quelque peu selon le modèle ou les options.

Vous pouvez définir davantage de paramètres d'impression.

- 1 Ouvrez le document à imprimer.
- 2 Dans **Charms(Icônes)**, sélectionnez **Appareils**.
- 3 Sélectionnez votre imprimante dans la liste
- 4 Cliquez sur **Autres paramètres**.

Utilisation de Samsung Printer Experience

Onglet de De base

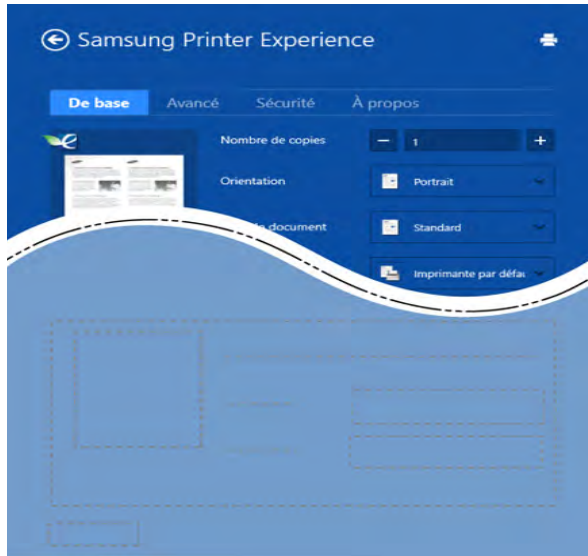

De base

Cette option vous permet de choisir les paramètres d'impression basiques tels que les copies, l'orientation et le type de document.

Paramètres Éco

Cette option vous permet de choisir plusieurs pages par côté pour économiser du support.

Onglet Avancé

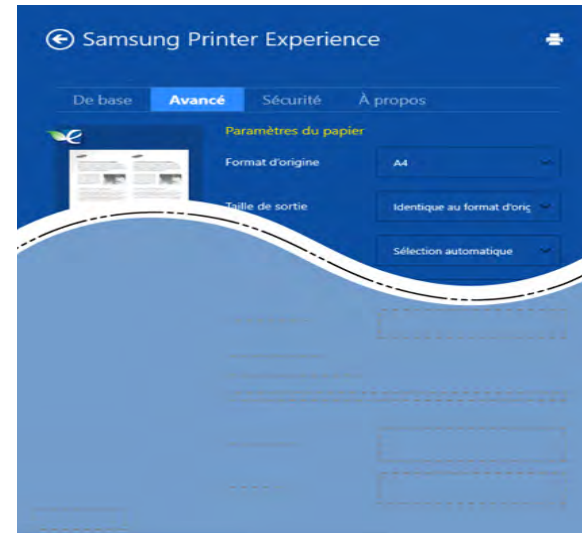

Paramètres du papier

Cette option vous permet de définir les caractéristiques de base d'utilisation du papier.

Paramètres de mise en page

Cette option vous permet de définir les différentes mises en page de vos documents.

Utilisation de Samsung Printer Experience

Onglet Sécurité



Certaines fonctionnalités peuvent ne pas être disponibles selon le modèle ou les options. Si cet onglet n'est pas affiché ou est désactivé, cela indique que ces fonctionnalités ne sont pas disponibles.



Gestion de tâches

Cette option vous permet d'imprimer avec la permission donnée.

Impression confidentielle

Cette option est utilisée pour imprimer des documents confidentiels. L'impression dans ce mode nécessite la saisie d'un mot de passe.

Utilisation de la fonction de partage

Samsung Printer Experience vous permet d'imprimer depuis d'autres applications installées sur l'ordinateur à l'aide de la fonction de partage.



Cette fonction n'est disponible que pour l'impression de fichiers au format jpeg, bmp, tiff, gif et png.

- 1 Sélectionnez le contenu à imprimer depuis une autre application.
- 2 Dans **Charms(Icônes)**, sélectionnez **Share > Samsung Printer Experience**.
- 3 Sélectionnez les paramètres de l'imprimante, tels que le nombre et l'orientation des copies.
- 4 Cliquez sur la touche **Imprimer** pour lancer l'impression.

Numériser depuis Windows 8





Ce chapitre s'adresse aux utilisateurs disposant d'imprimantes multifonctions.

Utilisation de Samsung Printer Experience

La numérisation avec votre appareil vous permet de convertir des images et du texte en fichiers numériques pouvant être enregistrés sur votre ordinateur.

Numériser depuis Samsung Printer Experience

Les menus d'impression les plus fréquemment utilisés sont affichés afin de numériser rapidement.

- 1 Placez un document individuel sur la vitre d'exposition, ou chargez les documents face imprimée vers le haut dans le chargeur de documents.
- 2 Cliquez sur le pavé **Samsung Printer Experience** dans l'écran **Démarrer**.
- 3 Cliquez sur **Numérisation** ().
- 4 Réglez les paramètres de numérisation tels que le type d'image, la taille du document et la résolution.
- 5 Cliquez sur **Pré-numérisation** () pour vérifier l'image.
- 6 Réglez l'image pré-numérisée au moyen des fonctions de numérisation telles que la rotation ou le miroir.
- 7 Cliquez sur **Numérisation** () et enregistrez l'image.



- Lorsque vous placez les originaux dans l'ADF (ou le DADF), **Pré-numérisation** () n'est pas disponible.
- Vous pouvez sauter l'étape 5 si l'option Pré-numérisation est sélectionnée.



6. Dépannage

Ce chapitre fournit des informations utiles en cas de dysfonctionnement.

- **Problèmes d'alimentation papier** 259
- **Problèmes d'alimentation et de connexion des câbles** 260
- **Problèmes d'impression** 261
- **Problèmes de qualité d'impression** 266
- **Problèmes concernant le système d'exploitation** 274



Concernant les erreurs qui se produisent au cours de l'installation et de la configuration du logiciel sans fil, consultez la section Dépannage du chapitre relatif à la configuration sans fil (voir « Dépannage du réseau sans fil » à la page 170).

Problèmes d'alimentation papier

Problème	Solutions proposées
Bourrages papier en cours d'impression.	Supprimez le bourrage papier.
Plusieurs feuilles sont collées les unes aux autres.	<ul style="list-style-type: none">• Vérifiez la capacité papier maximale du bac.• Vérifiez que vous utilisez un type de papier adéquat.• Retirez le papier du bac d'alimentation, courbez-le ou déramez-le.• Dans un environnement humide, les feuilles risquent de se coller les unes aux autres.
Impossible d'insérer plusieurs feuilles de papier.	Il se peut que différents types de papier soient empilés dans le bac d'alimentation. Chargez des feuilles de type, de format et de grammage identiques.
Le papier n'est pas entraîné dans l'appareil.	<ul style="list-style-type: none">• Retirez tout élément qui fait obstruction à l'intérieur de l'appareil.• Le papier n'a pas été chargé correctement. Retirez le papier du bac d'alimentation et rechargez-le correctement.• Il y a trop de papier dans le bac d'alimentation. Enlevez le surplus de papier.• Le papier est trop épais. Utilisez uniquement du papier conforme aux caractéristiques de l'appareil.
Le papier ne cesse de se bloquer.	<ul style="list-style-type: none">• Il y a trop de papier dans le bac d'alimentation. Enlevez le surplus de papier. Si vous imprimez sur des supports spéciaux, utilisez le chargement manuel du bac.• Le type de papier utilisé n'est pas correct. Utilisez uniquement du papier conforme aux caractéristiques de l'appareil.• Des particules se sont accumulées dans l'appareil. Ouvrez le capot supérieur de l'imprimante et les débris éventuels.
Les enveloppes s'impriment de travers ou ne sont pas entraînées correctement.	Assurez-vous que les guides papier reposent des deux côtés des enveloppes.

Problèmes d'alimentation et de connexion des câbles

Problème	Solutions proposées
L'appareil n'est pas alimenté ou le câble de connexion qui relie l'ordinateur à l'imprimante n'est pas correctement raccordé.	<ul style="list-style-type: none">• Commencez par brancher l'appareil sur une prise de courant. Si l'appareil est équipé d'une touche  (Alimentation) sur le panneau de commande, appuyez dessus.• Déconnectez le câble de l'appareil, puis reconnectez-le.

Problèmes d'impression

Problème	Cause possible	Solutions proposées
L'appareil n'imprime pas.	L'appareil n'est pas sous tension.	Commencez par brancher l'appareil sur une prise de courant. Si l'appareil est équipé d'une touche  (Alimentation) sur le panneau de commande, appuyez dessus.
	Vous n'avez pas défini votre appareil en tant qu'appareil par défaut.	Réglez votre appareil comme appareil par défaut pour Windows.
	Vérifiez les éléments ci-après sur l'appareil:	
	<ul style="list-style-type: none">• Le capot n'est pas fermé. Fermez le capot.• Du papier est bloqué. Supprimez le bourrage papier (voir « Résolution des bourrages papier » à la page 85).• Il n'y a pas de papier dans le bac. Chargez du papier (voir « Chargement de papier dans le bac » à la page 36).• La cartouche de toner n'est pas installée. Installez la cartouche de toner (voir « Remplacement de la cartouche de toner » à la page 67).• Assurez-vous que l'enveloppe et la feuille de protection de la cartouche de toner ont bien été retirées (voir « Remplacement de la cartouche de toner » à la page 67).	
	Si une erreur système se produit, contactez le service de maintenance.	
Le câble de connexion qui relie l'ordinateur à l'imprimante n'est pas raccordé correctement.	Déconnectez le câble de l'appareil, puis reconnectez-le (voir « Vue arrière » à la page 21).	
Le câble de connexion qui relie l'ordinateur à l'imprimante est défectueux.	Si possible, raccordez le câble à un autre ordinateur en état de marche et imprimez un document. Vous pouvez également utiliser un autre câble d'appareil.	
La configuration du port n'est pas correcte.	Vérifiez les paramètres de l'imprimante dans Windows pour voir si la tâche d'impression est envoyée au port approprié. Si l'ordinateur comporte plusieurs ports, assurez-vous que l'appareil est raccordé au port adéquat.	

Problèmes d'impression

Problème	Cause possible	Solutions proposées
L'appareil n'imprime pas.	L'appareil est peut-être mal configuré.	Vérifiez les Options d'impression pour vous assurer que tous les réglages d'impression sont corrects.
	Le pilote d'impression est peut-être mal installé.	Désinstallez puis réinstallez le pilote de l'appareil.
	L'appareil ne fonctionne pas correctement.	Vérifiez le message affiché à l'écran du panneau de contrôle pour déterminer s'il s'agit d'une erreur système. Contactez le service de maintenance.
	Le document est si volumineux que l'espace disponible sur le disque dur n'est pas suffisant pour accéder à la tâche d'impression.	Libérez davantage d'espace disque et relancez l'impression du document.
	Le bac à papier est plein.	Une fois que vous avez vidé le bac de sortie, l'impression reprend.
L'appareil n'utilise pas la bonne source d'alimentation papier.	L'option papier sélectionnée dans les Options d'impression n'est peut-être pas correcte.	Pour la plupart des logiciels d'application, pour sélectionner la source d'alimentation du papier il faut aller sur l'onglet Papier dans Options d'impression (voir « Ouverture des préférences d'impression » à la page 49). Sélectionnez la source d'alimentation papier adéquate. Consultez l'aide du pilote d'impression (voir « Utilisation de l'aide » à la page 51).
Une tâche d'impression est très lente.	L'impression est peut-être très complexe.	Simplifiez la page ou modifiez les paramètres de qualité d'impression.

Problèmes d'impression

Problème	Cause possible	Solutions proposées
La moitié de la page est blanche.	L'orientation de la page n'est peut-être pas correcte.	Changez l'orientation de la page dans votre application (voir « Ouverture des préférences d'impression » à la page 49). Consultez l'aide du pilote d'impression (voir « Utilisation de l'aide » à la page 51).
	Le format du papier et les paramètres de format ne correspondent pas.	Assurez-vous que le format de papier défini dans les paramètres du pilote d'impression correspond au format du papier se trouvant dans le bac d'alimentation. Vérifiez également que le format de papier défini dans les paramètres du pilote d'impression correspond au format de papier sélectionné dans les paramètres de l'application (voir « Ouverture des préférences d'impression » à la page 49).
L'appareil imprime mais le texte est erroné, tronqué ou incomplet.	Le câble de l'appareil est mal raccordé ou défectueux.	Déconnectez le câble de l'appareil, puis reconnectez-le. Essayez d'imprimer un document ayant déjà été imprimé correctement. Si possible, reliez le câble et l'appareil à un autre ordinateur ayant déjà correctement imprimé, et lancez l'impression d'un document. Si ces solutions n'aboutissent pas, remplacez le câble de l'appareil.
	Vous avez sélectionné le mauvais pilote d'impression.	Vérifiez que votre appareil est sélectionné dans le menu de sélection d'imprimante de l'application.
	L'application ne fonctionne pas correctement.	Essayez d'imprimer un document à partir d'une autre application.
	Le système d'exploitation ne fonctionne pas correctement.	Quittez Windows, puis redémarrez l'ordinateur. Mettez l'appareil hors tension, puis sous tension.

Problèmes d'impression



Problème	Cause possible	Solutions proposées
Les pages s'impriment, mais elles sont vierges.	La cartouche de toner est défectueuse ou vide.	Secouez la cartouche de toner, si besoin est. Si nécessaire, remplacez la cartouche. <ul style="list-style-type: none">• Voir « Redistribution du toner » à la page 65.• Voir « Remplacement de la cartouche de toner » à la page 67.
	Le fichier contient peut-être des pages blanches.	Vérifiez que le fichier ne contient pas de pages blanches.
	Certains éléments, comme le contrôleur ou la carte, sont peut-être défectueux.	Contactez le service de maintenance.
L'imprimante n'imprime pas correctement les fichiers PDF. Une partie des graphiques, du texte ou des illustrations manque.	Incompatibilité entre le fichier PDF et les produits Acrobat.	L'impression du fichier PDF en tant qu'image peut permettre l'impression du fichier. Activez Imprimer comme image dans les options d'impression Acrobat.  L'impression d'un fichier PDF en tant qu'image demande plus de temps qu'une impression ordinaire.
La qualité d'impression des photos n'est pas bonne. Des images ne sont pas nettes.	La résolution des photos est très faible.	Réduisez la taille de la photo. Plus vous augmentez la taille des photos dans le programme, plus la résolution diminue.
Avant l'impression, la machine émet de la vapeur près du bac de sortie.	L'utilisation de papier humide peut provoquer la formation de vapeur pendant l'impression.	Ce n'est pas un problème. Continuez l'impression.

Problèmes d'impression

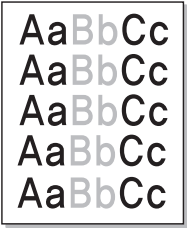

Problème	Cause possible	Solutions proposées
L'appareil n'imprime pas sur du papier de format personnalisé, comme le papier à factures.	Le format du papier et les paramètres de format ne correspondent pas.	Réglez le format de papier correct dans Personnalisé dans l'onglet Papier d' Options d'impression (voir « Ouverture des préférences d'impression » à la page 49).
Le papier à factures imprimé est voilé.	Les paramètres de format de papier ne correspondent pas.	Modifiez l'option d'impression et réessayez. Allez dans Préférences d'impression , cliquez sur l'onglet Papier , et définissez le type sur Papier fin (voir « Ouverture des préférences d'impression » à la page 49).

Problèmes de qualité d'impression

Si l'intérieur de l'appareil est encrassé ou si le papier a été mal chargé, il peut y avoir une baisse de la qualité d'impression. Reportez-vous au tableau ci-dessous pour résoudre le problème.

Problème	Solutions proposées
Impression claire ou floue 	<ul style="list-style-type: none">• Si une strie blanche verticale ou une zone floue apparaît sur la page, le niveau du toner est bas. Installez une nouvelle cartouche de toner (voir « Remplacement de la cartouche de toner » à la page 67).• Le papier n'est pas conforme aux caractéristiques de l'appareil: papier humide ou rugueux, par exemple.• Si toute la page est claire, la résolution d'impression sélectionnée est insuffisante ou le mode Économie de toner est activé. Réglez la résolution d'impression et désactivez le mode Économie de toner. Consultez l'aide du pilote d'impression.• La présence simultanée de zones floues et de traînées de toner peut indiquer la nécessité de nettoyer la cartouche. Nettoyez l'intérieur de l'appareil (voir « Nettoyage de l'appareil » à la page 78).• La surface du module de numérisation laser du côté intérieur à l'appareil peut être sale. Nettoyez l'intérieur de l'appareil (voir « Nettoyage de l'appareil » à la page 78). Si le problème persiste, contactez le service de maintenance.
La moitié supérieure du papier est imprimée de façon plus claire que le reste du papier. 	<p>Le toner n'adhère peut-être pas correctement à ce type de papier.</p> <ul style="list-style-type: none">• Modifiez l'option d'impression et réessayez. Accédez à Options d'impression, cliquez sur l'onglet Papier et définissez le type de papier sur Papier recyclé (voir « Ouverture des préférences d'impression » à la page 49).

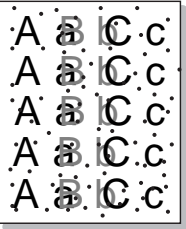
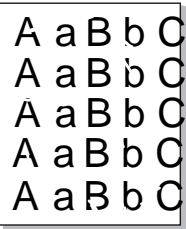
Problèmes de qualité d'impression

Problème	Solutions proposées
<p>Taches de toner</p> 	<ul style="list-style-type: none">• Le papier n'est pas conforme aux caractéristiques de l'appareil : papier humide ou rugueux, par exemple.• Le rouleau de l'imprimante est peut-être sale. Nettoyez l'intérieur de l'appareil (voir « Nettoyage de l'appareil » à la page 78).• Le circuit d'entraînement du papier a besoin d'être nettoyé. Contactez le service de maintenance (voir « Nettoyage de l'appareil » à la page 78).
<p>Zones vides</p> 	<p>Si des zones vides, généralement au niveau des arrondis des caractères, apparaissent sur la page:</p> <ul style="list-style-type: none">• Il se peut qu'une feuille de papier soit de mauvaise qualité. Essayez de réimprimer la page.• Le taux d'humidité du papier n'est pas homogène ou certaines zones du papier sont humides. Changez de marque de papier.• La rame de papier est de mauvaise qualité. Le processus de fabrication du papier est à l'origine du problème et empêche le toner de se fixer sur certaines zones. Changez de marque ou de type de papier.• Modifiez l'option d'impression et réessayez. Allez dans les Options d'impression, cliquez sur l'onglet Papier, et réglez le type sur Papier épais (voir « Ouverture des préférences d'impression » à la page 49). <p>Si le problème persiste, contactez le service de maintenance.</p>
<p>Taches blanches</p> 	<p>Si des taches blanches apparaissent sur la page:</p> <ul style="list-style-type: none">• Le papier est trop rugueux et de la poussière provenant du papier se dépose à l'intérieur de l'appareil ; le rouleau de transfert est peut-être sale. Nettoyez l'intérieur de l'appareil (voir « Nettoyage de l'appareil » à la page 78).• Le circuit d'entraînement du papier a besoin d'être nettoyé. Nettoyez l'intérieur de l'appareil (voir « Nettoyage de l'appareil » à la page 78). <p>Si le problème persiste, contactez le service de maintenance.</p>

Problèmes de qualité d'impression

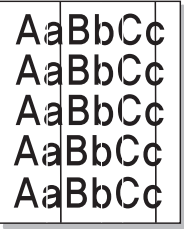
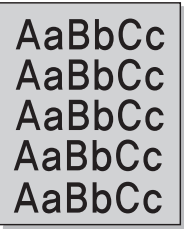
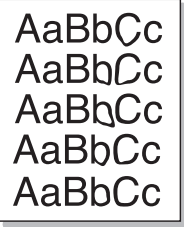
Problème	Solutions proposées
<p>Lignes verticales</p> 	<p>Si des stries verticales noires apparaissent sur la page:</p> <ul style="list-style-type: none">• La surface (partie tambour) de la cartouche de toner à l'intérieur de l'appareil a probablement été griffée. Retirez la cartouche, puis installez-en une nouvelle (voir « Remplacement de la cartouche de toner » à la page 67). <p>Si des stries verticales blanches apparaissent sur la page:</p> <ul style="list-style-type: none">• La surface du module de numérisation laser du côté intérieur à l'appareil peut être sale. Nettoyez l'intérieur de l'appareil (voir « Nettoyage de l'appareil » à la page 78). Si le problème persiste, contactez le service de maintenance.
<p>Fond noir ou en couleur</p> 	<p>Si la quantité de toner déposée sur la page crée un fond grisé inacceptable:</p> <ul style="list-style-type: none">• Choisissez du papier de grammage inférieur.• Vérifiez les conditions ambiantes: un air trop sec ou trop humide (plus de 80 % d'humidité relative) peut avoir une incidence sur l'ombrage du fond.• Retirez l'ancienne cartouche et installez-en une nouvelle (voir « Remplacement de la cartouche de toner » à la page 67).• Répartissez bien de nouveau le toner (voir « Redistribution du toner » à la page 65).
<p>Traînées de toner</p> 	<ul style="list-style-type: none">• Nettoyez l'intérieur de l'appareil (voir « Nettoyage de l'appareil » à la page 78).• Vérifiez le type et la qualité du papier.• Retirez la cartouche, puis installez-en une nouvelle (voir « Remplacement de la cartouche de toner » à la page 67).

Problèmes de qualité d'impression

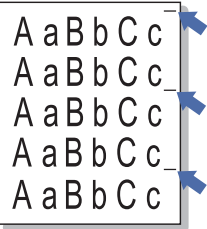
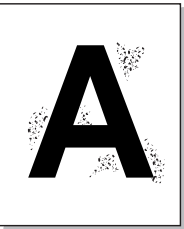
Problème	Solutions proposées
<p data-bbox="56 268 459 304">Défauts verticaux répétitifs</p> 	<p data-bbox="510 268 1594 304">Si des marques apparaissent plusieurs fois sur une page, à intervalles réguliers:</p> <ul data-bbox="510 325 2107 544" style="list-style-type: none"><li data-bbox="510 325 2107 400">• La cartouche de toner est peut-être endommagée. Si le problème persiste, remplacez la cartouche de toner (voir « Remplacement de la cartouche de toner » à la page 67).<li data-bbox="510 416 2107 491">• Certaines pièces de l'appareil comportent peut-être des dépôts de toner. Si le défaut apparaît au dos de la page, le problème se résoudra sans doute de lui-même au bout de quelques pages.<li data-bbox="510 507 1671 544">• L'unité de fusion est peut-être endommagée. Contactez le service de maintenance.
<p data-bbox="56 608 286 644">Fond moucheté</p> 	<p data-bbox="510 608 1951 644">Les fonds mouchetés apparaissent lorsque des particules de toner se déposent aléatoirement sur la page.</p> <ul data-bbox="510 665 2186 1171" style="list-style-type: none"><li data-bbox="510 665 2186 740">• Le papier peut être trop humide. Essayez d'imprimer en utilisant une autre rame de papier. N'ouvrez les rames qu'au dernier moment afin d'éviter que le papier n'absorbe l'humidité de l'air.<li data-bbox="510 756 2186 916">• Si le fond moucheté apparaît sur une enveloppe, changez la mise en page pour éviter l'impression sur des zones de pliure. L'impression sur une zone de pliure peut causer des problèmes. Ou sélectionnez Papier épais dans la fenêtre Options d'impression (voir « Ouverture des préférences d'impression » à la page 49).<li data-bbox="510 932 2186 1091">• Si le fond moucheté recouvre la totalité de la page, réglez la résolution d'impression à partir de l'application ou des Options d'impression (voir « Ouverture des préférences d'impression » à la page 49). Assurez-vous que le type de papier correct est sélectionné. Par exemple: Si Papier plus épais est sélectionné, mais que du Papier ordinaire est en fait utilisé, une surcharge peut se produire, ce qui crée ce problème de qualité.<li data-bbox="510 1107 2186 1171">• Si vous utilisez une nouvelle cartouche de toner, répartissez de nouveau le toner en premier lieu (voir « Redistribution du toner » à la page 65).

Problèmes de qualité d'impression

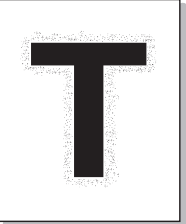
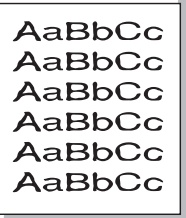
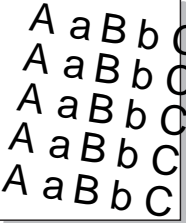
Problème	Solutions proposées
<p>Des particules de toner se trouvent autour des caractères ou des images en gras</p> 	<p>Le toner n'adhère peut-être pas correctement à ce type de papier.</p> <ul style="list-style-type: none">• Modifiez l'option d'impression et réessayez. Accédez à Options d'impression, cliquez sur l'onglet Papier et définissez le type de papier sur Papier recyclé (voir « Ouverture des préférences d'impression » à la page 49).• Assurez-vous que le type de papier correct est sélectionné. Par exemple: Si Papier plus épais est sélectionné, mais que du Papier ordinaire est en fait utilisé, une surcharge peut se produire, ce qui crée ce problème de qualité.
<p>Caractères mal formés</p> 	<ul style="list-style-type: none">• Si des caractères sont mal formés et semblent creusés par endroits, le papier est peut-être trop lisse. Changez de type de papier.
<p>Impression oblique</p> 	<ul style="list-style-type: none">• Assurez-vous que le papier est correctement chargé.• Vérifiez le type et la qualité du papier.• Assurez-vous que les guides ne sont pas trop serrés ou trop lâches par rapport au papier.

Problèmes de qualité d'impression

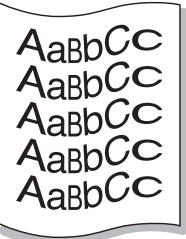
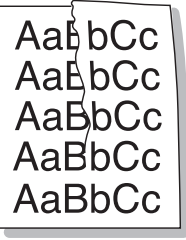
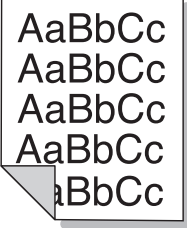
Problème	Solutions proposées
<p data-bbox="53 272 309 304">Pages gondolées</p> 	<ul data-bbox="506 272 2186 480" style="list-style-type: none">• Assurez-vous que le papier est correctement chargé.• Vérifiez le type et la qualité du papier. Une température ou une humidité trop élevée peut engendrer une ondulation du papier.• Retournez la pile de papier dans le bac. Essayez également de changer le sens du papier (rotation à 180 degrés) dans le bac.
<p data-bbox="53 624 427 655">Pages pliées ou froissées</p> 	<ul data-bbox="506 624 2186 799" style="list-style-type: none">• Assurez-vous que le papier est correctement chargé.• Vérifiez le type et la qualité du papier.• Retournez la pile de papier dans le bac. Essayez également de changer le sens du papier (rotation à 180 degrés) dans le bac.
<p data-bbox="53 975 360 1007">Dos de la page taché</p> 	<ul data-bbox="506 975 2085 1007" style="list-style-type: none">• Vérifiez que le toner ne coule pas. Nettoyez l'intérieur de l'appareil (voir « Nettoyage de l'appareil » à la page 78).

Problèmes de qualité d'impression

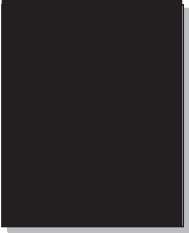
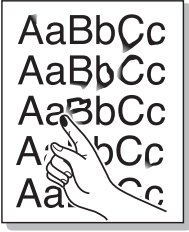
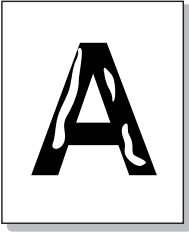
Problème	Solutions proposées
<p data-bbox="51 272 477 344">Pages entièrement noires ou de couleur</p> 	<ul data-bbox="506 272 2188 448" style="list-style-type: none">• La cartouche de toner n'est sans doute pas installée correctement. Enlevez-la, puis réinstallez-la.• La cartouche de toner est peut-être défectueuse. Retirez la cartouche, puis installez-en une nouvelle (voir « Remplacement de la cartouche de toner » à la page 67).• L'appareil a peut-être besoin d'une réparation. Contactez le service de maintenance.
<p data-bbox="51 659 264 691">Toner non fixé</p> 	<ul data-bbox="506 659 2188 799" style="list-style-type: none">• Nettoyez l'intérieur de l'appareil (voir « Nettoyage de l'appareil » à la page 78).• Vérifiez le type, l'épaisseur et la qualité du papier.• Retirez la cartouche de toner, puis installez-en une nouvelle (voir « Remplacement de la cartouche de toner » à la page 67). <p data-bbox="506 815 2018 847">Si le problème persiste, il se peut que l'appareil ait besoin d'une révision. Contactez le service de maintenance.</p>
<p data-bbox="51 999 454 1031">Caractères tachés de blanc</p> 	<p data-bbox="506 999 1317 1031">Un caractère devant être noir contient des taches blanches:</p> <ul data-bbox="506 1054 1765 1142" style="list-style-type: none">• Il se peut que vous imprimiez du mauvais côté du papier. Retirez le papier et retournez-le.• Le papier n'est peut-être pas conforme aux caractéristiques de l'appareil.

Problèmes de qualité d'impression

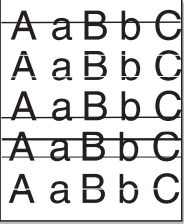
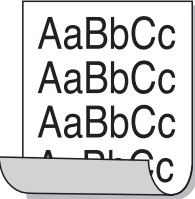
Problème	Solutions proposées
<p>Stries horizontales</p> 	<p>Des stries noires horizontales ou des traînées de toner apparaissent:</p> <ul style="list-style-type: none">• La cartouche de toner est peut-être mal installée. Enlevez-la, puis réinstallez-la.• La cartouche de toner est peut-être défectueuse. Retirez la cartouche, puis installez-en une nouvelle (voir « Remplacement de la cartouche de toner » à la page 67). <p>Si le problème persiste, il se peut que l'appareil ait besoin d'une réparation. Contactez le service de maintenance.</p>
<p>Ondulation</p> 	<p>Si le papier imprimé est ondulé ou s'il n'est pas entraîné dans l'appareil:</p> <ul style="list-style-type: none">• Retournez la pile de papier dans le bac. Essayez également de changer le sens du papier (rotation à 180 degrés) dans le bac.• Modifiez l'option de l'imprimante concernant le papier et réessayez. Allez dans les Options d'impression, cliquez sur l'onglet Papier, et réglez le type sur Papier fin (voir « Ouverture des préférences d'impression » à la page 49).
<ul style="list-style-type: none">• Une image inconnue apparaît plusieurs fois sur certaines feuilles• Toner non fixé• Des zones d'impression plus claires ou une contamination sont constatées	<p>Vous utilisez probablement l'appareil à une altitude de 1 000 m ou plus. Une altitude élevée peut altérer la qualité d'impression: le toner ne se fixe pas correctement sur le papier ou le document est très pâle. Corrigez le paramètre d'altitude de votre appareil (voir « Réglage de l'altitude » à la page 208).</p>

Problèmes concernant le système d'exploitation

Problèmes Windows courants

Problème	Solutions proposées
Le message « Fichier utilisé » s'affiche durant l'installation.	Fermez tous les programmes ouverts. Effacez tous les programmes du groupe Démarrage, puis redémarrez Windows. Réinstallez le pilote d'impression.
Le message « Erreur de protection générale », « Exception OE », « Spool 32 » ou « Opération non conforme » apparaît.	Fermez toutes les applications, redémarrez Windows et recommencez l'impression.
Les messages « Échec d'impression » et « Erreur de temporisation de l'imprimante » s'affichent.	Ces messages sont susceptibles d'apparaître en cours d'impression. Attendez simplement que l'appareil ait terminé l'impression. Si le message apparaît en mode prêt ou une fois l'impression achevée, vérifiez le branchement et/ou l'existence d'une erreur éventuelle.
Samsung Printer Experience n'est pas affiché lorsque vous cliquez sur autres paramètres.	Samsung Printer Experience n'est pas installé. Téléchargez l'application dans Windows Store et installez-la.
Les informations relatives à l'appareil ne s'affichent pas lorsque vous cliquez sur le périphérique dans Périphériques et Imprimantes.	Cochez Propriétés de l'imprimante . Cliquez sur l'onglet Ports . (Panneau de configuration > Périphériques et Imprimantes > Cliquez avec le bouton droit de la souris sur l'icône de votre imprimante et sélectionnez > Propriétés de l'imprimante) Si le port est défini sur Fichier ou LPT, décochez-les et sélectionnez TCP/IP, USB ou WSD.

Problèmes concernant le système



Pour plus d'informations sur les messages d'erreur Windows, reportez-vous au Guide de l'utilisateur de Microsoft Windows fourni avec votre ordinateur.

Problèmes courants sous Mac

Problème	Solutions proposées
L'imprimante n'imprime pas correctement les fichiers PDF. Une partie des graphiques, du texte ou des illustrations manque.	<p>L'impression du fichier PDF en tant qu'image peut permettre l'impression du fichier. Activez Imprimer comme image dans les options d'impression Acrobat.</p> <p> L'impression d'un fichier PDF en tant qu'image demande plus de temps qu'une impression ordinaire.</p>
Certaines lettres ne s'affichent pas correctement lors de l'impression de la couverture.	<p>Le système d'exploitation Mac OS ne peut pas créer la police lors de l'impression de la couverture. L'alphabet anglais et les numéros sont affichés correctement sur la page de couverture.</p>
Lors de l'impression d'un document Acrobat Reader 6.0 ou version supérieure sur Mac, les couleurs ne s'impriment pas correctement.	<p>Vérifiez que la résolution définie dans le pilote de l'appareil correspond à celle d'Acrobat Reader.</p>



Reportez-vous au guide de l'utilisateur Mac fourni avec votre ordinateur pour plus de renseignements sur les messages d'erreur Mac.

Problèmes concernant le système

Problèmes Linux courants

Problème	Solutions proposées
Lors de l'impression de plus d'une copie, la seconde copie ne s'imprime pas.	Le problème se produit sur Ubuntu 12.04 en raison du problème de filtre standard « pdftops » de CUPS. Mettez à jour le paquet « filtres cpus » vers la version 1.0.18 pour corriger le problème (« pdfpops » est un composant du paquet de « filtres cpus »).
La désélection de l'option d'assemblage figurant dans la boîte de dialogue d'impression ne fonctionne pas.	Pour certaines distributions, la boîte de dialogue GNOME Print présente un problème de gestion de l'option d'assemblage. Comme palliatif, définissez la valeur par défaut de l'option d'assemblage sur False à l'aide de l'utilitaire d'impression du système (exécutez « system-config-printer » dans le programme Terminal).
L'impression fonctionne constamment en recto-verso.	Ce problème d'impression recto-verso résidait dans le paquet de CUPS de Ubuntu 9.10. Mettez à jour la version du CUPS vers la version 1.4.1-5ubuntu2.2.
L'imprimante n'est pas ajoutée par le biais de l'utilitaire d'impression du système.	Ce problème se produit sur Debian 7 en raison d'un défaut dans le paquet « system-config-printer » de Debian 7 (http://bugs.debian.org/cgi-bin/bugreport.cgi?bug=662813 dans système de suivi de bogue de Debian). Veuillez utiliser un autre moyen pour ajouter l'imprimante (CUPS WebUI par exemple)
La dimension et l'orientation du papier sont désactivés dans la boîte de dialogue d'impression lors de l'ouverture de fichiers texte.	Ce problème se produit sur Fedora 19 et il est lié à l'éditeur de texte « leafpad » sur Fedora 19. Veuillez utiliser un autre éditeur de texte tel que « gedit ».



Reportez-vous au guide de l'utilisateur Linux fourni avec votre ordinateur pour plus de renseignements sur les messages d'erreur Linux.

Problèmes concernant le système

Problèmes PostScript courants

Les problèmes présentés ci-dessous sont propres au langage PostScript et peuvent survenir lors de l'utilisation simultanée de plusieurs langages d'impression.

Problème	Cause possible	Solution
Impossible d'imprimer un fichier PostScript	Le pilote PostScript est peut-être mal installé.	<ul style="list-style-type: none">• Installez le pilote PostScript (voir « Installation des logiciels » à la page 131).• Imprimez une page de configuration et vérifiez que la version PostScript est disponible pour impression.• Si le problème persiste, contactez un technicien de maintenance.
Le message Erreur contrôle de valeur limite s'imprime.	La tâche d'impression est trop complexe.	Vous devez simplifier la page ou installer de la mémoire supplémentaire.
Une page d'erreur PostScript s'imprime	La tâche d'impression n'est peut-être pas de type PostScript.	Assurez-vous que la tâche d'impression est de type PostScript. Vérifiez si l'application attendait l'envoi d'un fichier de configuration ou d'en-tête PostScript à l'appareil.
Le bac optionnel n'est pas sélectionné dans le pilote	Le pilote d'impression n'a pas été configuré pour reconnaître le bac optionnel.	Ouvrez la fenêtre des propriétés du pilote, sélectionnez l'onglet Options du périphérique , puis paramétrez l'option du bac (voir « Configuration des Options du périphérique » à la page 72).
Lors de l'impression d'un document Acrobat Reader 6.0 ou version supérieure sur Mac, les couleurs ne s'impriment pas correctement	La résolution définie dans le pilote d'impression ne correspond peut-être pas à celle d'Acrobat Reader.	Vérifiez que la résolution définie dans le pilote d'impression correspond à celle d'Acrobat Reader.

Contact SAMSUNG worldwide

If you have any comments or questions regarding Samsung products, contact the Samsung customer care center.

Country/Region	Customer Care Center	WebSite
ALGERIA	021 36 11 00	www.samsung.com/n_africa/support
ANGOLA	91-726-7864	www.samsung.com/support
ARGENTINE	0800-333-3733	www.samsung.com/ar/support
ARMENIA	0-800-05-555	www.samsung.com/support
AUSTRALIA	1300 362 603	www.samsung.com/au/support
AUSTRIA	0800 - SAMSUNG (0800 - 7267864)	www.samsung.com/at/support
AZERBAIJAN	088-55-55-555	www.samsung.com/support
BAHRAIN	8000-4726	www.samsung.com/ae/support (English) www.samsung.com/ae_ar/support (Arabic)

Country/Region	Customer Care Center	WebSite
BELARUS	810-800-500-55-500	www.samsung.com/support
BANGLADESH	09612300300 – non toll free	www.samsung.com/in/support
BELGIUM	02-201-24-18	www.samsung.com/be/support (Dutch) www.samsung.com/be_fr/support (French)
BOLIVIA	800-10-7260	www.samsung.com/cl/support
BOSNIA	051 133 1999	www.samsung.com/support
BOTSWANA	8007260000	www.samsung.com/support
BRAZIL	0800-124-421 (Demais cidades e regiões) 4004-0000 (Capitais e grandes centros)	www.samsung.com/br/support
BULGARIA	07001 33 11 ,sharing cost	www.samsung.com/bg/support
BURUNDI	200	www.samsung.com/support

Contact SAMSUNG worldwide

Country/Region	Customer Care Center	WebSite
CAMEROON	7095- 0077	www.samsung.com/africa_fr/support
CANADA	1-800-SAMSUNG (726-7864)	www.samsung.com/ca/support(English) www.samsung.com/ca_fr/support (French)
CHILE	800-SAMSUNG (726-7864) [HHP] 02-24828200	www.samsung.com/cl/support
CHINA	400-810-5858	www.samsung.com/cn/support
COLOMBIA	Bogotá 600 12 72Gratis desde cualquier parte del país 01 8000 112 112 ó desde su celular #SAM(726)	www.samsung.com/co/support
COSTA RICA	0-800-507-7267 00-800-1-SAMSUNG (726-7864)	www.samsung.com/latin/support (Spanish) www.samsung.com/latin_en/support (English)
CROATIA	062 726 786	www.samsung.com/hr/support

Country/Region	Customer Care Center	WebSite
Cote D' Ivoire	8000 0077	www.samsung.com/africa_fr/support
CYPRUS	8009 4000 only from landline,toll free	www.samsung.com/gr/support
CZECH	800-SAMSUNG (800-726786)	www.samsung.com/cz/support
DENMARK	70 70 19 70	www.samsung.com/dk/support
DOMINICA	1-800-751-2676	www.samsung.com/latin/support (Spanish) www.samsung.com/latin_en/support (English)
DRC	4999999	www.samsung.com/support
ECUADOR	1-800-10-72670 1-800-SAMSUNG (72-6786)	www.samsung.com/latin/support (Spanish) www.samsung.com/latin_en/support(English)

Contact SAMSUNG worldwide

Country/Region	Customer Care Center	WebSite
EGYPT	08000-726786 16580	www.samsung.com/ eg/support
EIRE	0818 717100	www.samsung.com/ ie/support
EL SALVADOR	800-6225	www.samsung.com/ latin/support (Spanish) www.samsung.com/ latin_en/support (English)
ESTONIA	800-7267	www.samsung.com/ ee/support
FINLAND	030-6227 515	www.samsung.com/ fi/support
FRANCE	01 48 63 00 00	www.samsung.com/ fr/support

Country/Region	Customer Care Center	WebSite
GERMANY	0180 6 SAMSUNG bzw. 0180 6 7267864* [HHP] 0180 6 M SAMSUNG bzw. 0180 6 67267864* (*0,20 €/ Anruf aus dem dt. Festnetz, aus dem Mobilfunk max. 0,60 €/Anruf)	www.samsung.com/ de/support
GEORGIA	8-800-555-555	www.samsung.com/ support
GHANA	0800-10077 0302-200077	www.samsung.com/ africa_en/support
GREECE	80111-SAMSUNG (80111 726 7864) only from land line(+30) 210 6897691 from mobile and land line	www.samsung.com/ gr/support
GUATEMALA	1-800-299-0013 1-800-299-0033	www.samsung.com/ latin/support (Spanish) www.samsung.com/ latin_en/support (English)

Contact SAMSUNG worldwide

Country/Region	Customer Care Center	WebSite
HONDURAS	800-2791-9267 800-2791-9111	www.samsung.com/ latin/support (Spanish) www.samsung.com/ latin_en/support (English)
HONG KONG	(852) 3698-4698	www.samsung.com/ hk/support (Chinese) www.samsung.com/ hk_en/support (English)
HUNGARY	0680SAMSUNG (0680-726-786) 0680PREMIUM (0680-773-648)	www.samsung.com/ hu/support
INDIA	1800 3000 8282 - Toll Free 1800 266 8282 - Toll Free	www.samsung.com/ in/support
INDONESIA	0800112888 021-56997777	www.samsung.com/ id/support
IRAN	021-8255	www.samsung.com/ iran/support
ITALIA	800-SAMSUNG (800.7267864)[HHP] 800.Msamsung (800.67267864)	www.samsung.com/ it/support

Country/Region	Customer Care Center	WebSite
JAMAICA	1-800-234-7267 1-800-SAMSUNG (726-7864)	www.samsung.com/ latin/support
JAPAN	0120-327-527	www.samsung.com/ jp/support
JORDAN	800-22273 06 5777444	www.samsung.com/ levant/support (English)
KAZAKHSTAN	8-10-800-500-55-500 (GSM:7799,VIP care 7700))	www.samsung.com/ support
KENYA	0800 545 545	www.samsung.com/ support
KUWAIT	183-2255 (183-CALL)	www.samsung.com/ ae/support (English) www.samsung.com/ ae_ar/support (Arabic)
KYRGYZSTAN	00-800-500-55-500	www.samsung.com/ kz_ru/support
LATVIA	8000-7267	www.samsung.com/ lv/support
LITHUANIA	8-800-77777	www.samsung.com/ lt/support

Contact SAMSUNG worldwide

Country/Region	Customer Care Center	WebSite
LUXEMBURG	261 03 710	www.samsung.com/ support
MACEDONIA	023 207 777	
MALAYSIA	1800-88-9999	www.samsung.com/ my/support
MEXICO	01-800-SAMSUNG (726-7864)	www.samsung.com/ mx/support
MOLDOVA	0-800-614-40	www.samsung.com/ support
MONGOLIA	7-800-555-55-55	www.samsung.com/ support
MONTENEGRO	020 405 888	www.samsung.com/ support
MOROCCO	080 100 2255	www.samsung.com/ n_africa/support
MOZAMBIQUE	847267864 / 827267864	www.samsung.com/ support
NAMIBIA	08 197 267 864	www.samsung.com/ support
NIGERIA	0800-726-7864	www.samsung.com/ africa_en/support

Country/Region	Customer Care Center	WebSite
NETHERLANDS	0900-SAMSUNG (0900-7267864) (€ 0,10/min)	www.samsung.com/ nl/support
NEW ZEALAND	0800 SAMSUNG (0800 726 786)	www.samsung.com/ nz/support
NICARAGUA	00-1800-5077267	www.samsung.com/ latin/ support(Spanish) www.samsung.com/ latin_en/support (English)
NORWAY	815-56 480	www.samsung.com/ no/support
OMAN	800-SAMSUNG (726-7864)	www.samsung.com/ ae/support (English) www.samsung.com/ ae_ar/support (Arabic)
PAKISTAN	0800-Samsung (72678)	www.samsung.com/ pk/support

Contact SAMSUNG worldwide

Country/Region	Customer Care Center	WebSite
PANAMA	800-7267 800-0101	www.samsung.com/ latin/support (Spanish) www.samsung.com/ latin_en/support (English)
PARAGUAY	009-800-542-0001	www.samsung.com/ latin/support (Spanish) www.samsung.com/ latin_en/support (English)
PERU	0-800-777-08 Desde celulares por favor llamar al número 336 8686	www.samsung.com/ pe/support
PHILIPPINES	1-800-10-7267864 [PLDT]1- 800-8-7267864 [Globe landline and Mobile]02-4222111 [Other landline]	www.samsung.com/ ph/support

Country/Region	Customer Care Center	WebSite
POLAND	0 801-172-678* lub +48 22 607-93-33 **[HHP] 0 801-672- 678* lub +48 22 607-93- 33***(całkowity koszt połączenia jak za 1 impuls według taryfy operatora)** (koszt połączenia według taryfy operatora)	www.samsung.com/ pl/support
PORTUGAL	808 20 7267	www.samsung.com/ pt/support
PUERTO RICO	1-800-682-3180	www.samsung.com/ latin/support (Spanish) www.samsung.com/ latin_en/support (English)
QATAR	800-2255 (800-CALL)	www.samsung.com/ ae/support (English) www.samsung.com/ ae_ar/support (Arabic)
RWANDA	9999	www.samsung.com/ support
ROMANIA	08008 SAMSUNG (08008 726 7864)TOLL FREE No.	www.samsung.com/ ro/support

Contact SAMSUNG worldwide

Country/Region	Customer Care Center	WebSite
RUSSIA	8-800-555-55-55	www.samsung.com/ru/support
SAUDI ARABIA	920021230	www.samsung.com/sa/support www.samsung.com/sa_en/support (English)/
SENEGAL	800-00-0077	www.samsung.com/africa_fr/support
SERBIA	011 321 6899	www.samsung.com/rs/support
SINGAPORE	1800-SAMSUNG (726-7864)	www.samsung.com/sg/support
SLOVENIA	080 697 267090 726 786	www.samsung.com/rs/si
SLOVAKIA	0800 - SAMSUNG(0800-726 786)	www.samsung.com/sk/support
SOUTH AFRICA	0860 SAMSUNG (726-7864)	www.samsung.com/support
SPAIN	0034902172678[HHP] 0034902167267	www.samsung.com/es/support
SUDAN	1969	www.samsung.com/support

Country/Region	Customer Care Center	WebSite
SWEDEN	0771 726 7864 (SAMSUNG)	www.samsung.com/es/support
SWITZERLAND	0848 726 78 64 (0848-SAMSUNG)	www.samsung.com/ch/support (German) www.samsung.com/ch_fr/support (French)
SYRIA	18252273	www.samsung.com/levant/support (English)
TADJIKISTAN	8-10-800-500-55-500	www.samsung.com/support
TAIWAN	0800-32-9999	www.samsung.com/tw/support
TANZANIA	0685 88 99 00	www.samsung.com/support
THAILAND	0-2689-3232, 1800-29-3232	www.samsung.com/th/support
TRINIDAD & TOBAGO	1-800-SAMSUNG (726-7864)	www.samsung.com/latin/support (Spanish) www.samsung.com/latin_en/support (English)

Contact SAMSUNG worldwide

Country/Region	Customer Care Center	WebSite
TURKEY	444 77 11	www.samsung.com/tr/support
TUNISIA	80-1000-12	www.samsung.com/n_africa/support
U.A.E	800-SAMSUNG (726-7864)	www.samsung.com/ae/support (English) www.samsung.com/ae_ar/support (Arabic)
U.K	0330 SAMSUNG (7267864)	www.samsung.com/uk/support
U.S.A -Consumer Electronics	1-800-SAMSUNG (726-7864)	www.samsung.com/us/support
U.S.A (Mobile Phones)	1-800-SAMSUNG (72-6786) [HHP] 1-888-987-HELP(4357)	www.samsung.com/us/support
UGANDA	0800 300 300	www.samsung.com/support

Country/Region	Customer Care Center	WebSite
UKRAINE	0-800-502-000	www.samsung.com/ua/support (Ukrainian) www.samsung.com/ua_ru/support (Russian)
URUGUAY	000- 405-437-33	www.samsung.com/latin/support (Spanish) www.samsung.com/latin_en/support (English)
UZBEKISTAN	8-10-800-500-55-500	www.samsung.com/support
VENEZUELA	0-800-SAMSUNG (726-7864)	www.samsung.com/ve/support
VIETNAM	1800 588 889	www.samsung.com/vn/support
ZAMBIA	0211 350370	www.samsung.com/support



Le glossaire suivant vous permet de vous familiariser avec le produit grâce à une définition des termes courants de l'impression ainsi que des termes mentionnés dans le présent guide de l'utilisateur.

802.11

802.11 est un ensemble de normes pour les communications par réseau local sans fil (WLAN), développé par le comité de normes IEEE LAN/MAN (IEEE 802).

802.11b/g/n

802.11b/g/n peut partager le même matériel et utiliser la bande 2.4 GHz. 802.11b prend en charge une bande passante jusqu'à 11 Mbit/s, 802.11n prend en charge une bande passante jusqu'à 150 Mbits/s. Les périphériques 802.11b/g/n peuvent parfois souffrir d'interférences provenant de fours à micro-ondes, des téléphones sans-fil et des périphériques Bluetooth.

Point d'accès

Un point d'accès ou point d'accès sans fil (AP ou WAP) est un périphérique qui relie les périphériques de communication sans fil ensemble sur des réseaux locaux sans fil (WLAN), et fait office d'émetteur et récepteur central des signaux radio du WLAN.

ADF

Un chargeur automatique de documents (ADF) est un module de numérisation pouvant charger automatiquement un document original afin de numériser une pile de documents en une seule tâche.

AppleTalk

Suite de protocoles réseau propriétaires développée par Apple, Inc. Cette suite de protocoles, intégrée aux premiers produits Mac (1984), est désormais tombée en désuétude au profit de la pile de protocoles réseau TCP/IP.

Profondeur de bit

Terme d'infographie désignant le nombre de bits représentant la couleur d'un pixel dans une image matricielle. Une profondeur de bit (ou de couleur) plus élevée permet d'obtenir une gamme de couleurs plus large. Plus le nombre de bits est élevé, plus le nombre de couleurs possibles est grand. Une couleur codée sur 1 bit est communément qualifiée de monochrome ou noir et blanc.

BMP

Format d'images matricielles utilisé par le sous-système graphique de Microsoft Windows (GDI) et, communément, comme format de fichiers image sur cette plate-forme.

BOOTP

Protocole d'amorçage. Protocole réseau permettant d'attribuer automatiquement une adresse IP à un client du réseau. Ceci s'effectue généralement dans le processus bootstrap d'ordinateurs ou de systèmes d'exploitation les exécutant. Les serveurs BOOTP attribuent l'adresse IP à chaque client à partir d'un ensemble d'adresses. Le protocole BOOTP permet aux postes de travail qui ne disposent pas de disque dur d'obtenir une adresse IP avant d'amorcer un système d'exploitation.

CCD

Le capteur à transfert de charge (CCD) est un élément matériel permettant de numériser un document. Un dispositif de verrouillage des capteurs CCD est également utilisé pour maintenir le module CCD afin d'empêcher tout dommage pendant le transport.

Assemblage

Méthode d'impression de documents comportant plusieurs exemplaires en différents jeux de tirages. Lorsque le tri est sélectionné, le périphérique imprime un jeu dans son intégralité avant d'imprimer d'autres exemplaires.

Panneau de commande

Le panneau de commande est une zone plane, généralement verticale, sur laquelle s'affichent les outils de commande et de surveillance. Il se trouve généralement à l'avant de l'appareil.

Couverture

Terme d'impression correspondant à une mesure de l'utilisation du toner. Par exemple, une couverture de 5 % signifie qu'une feuille de papier au format A4 comporte environ 5 % d'image ou de texte. Si le papier ou l'original comporte des images complexes ou une grande quantité de texte, la couverture sera supérieure à 5 % et l'utilisation du toner sera équivalente à cette couverture.

CSV

Valeurs séparées par des virgules (CSV). Format de fichier utilisé pour échanger des données entre des applications différentes. Ce format de fichier, utilisable sous Microsoft Excel, est devenu une norme de facto, même sous les environnements autres que Microsoft.

DADF

Un chargeur automatique de documents recto-verso (DADF) est un module de numérisation pouvant charger automatiquement un document original puis le retourner, afin de numériser des documents recto-verso.

Par défaut

Valeur ou paramètre appliqué en sortie d'usine ou lorsque l'appareil a été réinitialisé.

DHCP

Un protocole de configuration dynamique de l'hôte (DHCP) est un protocole réseau client-serveur. Un serveur DHCP fournit des paramètres de configuration spécifiques à l'hôte client DHCP demandant, généralement, des informations requises par l'hôte client pour participer à un réseau IP. Le protocole DHCP permet également l'attribution d'adresses IP aux hôtes client.

DIMM

Le module mémoire double en ligne (DIMM) est une carte électronique qui contient de la mémoire. Une carte DIMM stocke toutes les données de l'appareil, par exemple les données d'impression ou les données de télécopie reçues.

DLNA

Le Digital Living Network Alliance (DLNA) est une norme qui permet aux appareils d'un réseau domestique de partager des informations entre eux à travers tout le réseau.

DNS

Le serveur de nom de domaine (DNS) est un système qui stocke des informations associées au nom de domaine dans une base de données répartie sur des réseaux, comme Internet.

Imprimante matricielle

Type d'imprimante dont la tête d'impression balaie la page de part et d'autre, puis transfère l'encre en frappant un ruban encreur ; ce principe de fonctionnement est analogue à celui d'une machine à écrire.

DPI

Unité de mesure de la résolution de numérisation et d'impression. De manière générale, une forte valeur de PPP se traduit par une plus grande résolution, des détails d'image plus fins et un volume de fichier plus élevé.

DRPD

Détection sélective de tonalité d'appel. Le service téléphonique de sonnerie distincte permet à un utilisateur de se servir d'une seule ligne téléphonique pour répondre à différents numéros de téléphone.

Recto/Verso

Fonctionnalité permettant un retournement automatique d'une feuille de papier afin d'imprimer (ou de numériser) sur les deux faces du papier. Une imprimante équipée d'un module Recto/Verso peut imprimer sur les deux côtés du papier en un seul cycle d'impression.

Capacité de traitement

Quantité de pages n'affectant pas les performances de l'imprimante sur un mois. Généralement, l'imprimante a une durée de vie limitée par exemple au nombre de pages par an. Cette durée de vie correspond à la capacité moyenne d'impression, qui couvre généralement la période de garantie. Par exemple, si la capacité de traitement est 48 000 pages par mois en supposant 20 jours de travail, une imprimante est limitée à 2 400 pages par jour.

ECM

Le mode de correction d'erreur (ECM) est un mode de transmission facultatif intégré aux télécopieurs de classe 1 ou aux modems de télécopie. Ce mode détecte et corrige automatiquement toute erreur de transmission de télécopie provoquée par du bruit sur la ligne téléphonique.

Émulation

Procédé permettant de reproduire le fonctionnement d'un appareil sur un autre.

Un émulateur réplique les fonctions d'un système sur un système différent de telle façon que le second fonctionne exactement comme le premier. L'émulation consiste à reproduire rigoureusement le comportement externe, ce qui la différencie de la simulation, qui renvoie à la simulation du modèle abstrait d'un système en prenant en considération le fonctionnement interne.

Ethernet

Technologie de réseau informatique reposant sur des trames, pour des réseaux locaux (LAN). Il définit le câblage et la transmission de signaux de la couche physique, et les formats de trame et les protocoles pour la couche de contrôle d'accès au support (MAC)/couche liaison de données du modèle OSI. Ethernet est principalement standardisé en IEEE 802.3. C'est devenu la technologie de réseau local la plus répandue depuis les années 1990 jusqu'aujourd'hui.

EtherTalk

Suite de protocoles réseau développée par Apple Computer. Cette suite de protocoles, intégrée aux premiers produits Mac (1984), est désormais tombée en désuétude au profit de la pile de protocoles réseau TCP/IP.

FDI

L'interface pour périphérique étranger (FDI) est une carte installée à l'intérieur de l'appareil afin de permettre l'installation d'un périphérique tiers comme un monnayeur ou un lecteur de cartes. Vous pourrez ainsi activer un service d'impression payant sur votre appareil.

FTP

Un protocole de transfert de fichiers (FTP) est un protocole très répandu d'échange de fichiers sur tout réseau prenant en charge les protocoles TCP/IP (Internet ou Intranet).

Unité de chauffe

Pièce de l'imprimante laser qui fixe le toner sur le support d'impression. Cette unité est constituée d'un rouleau thermique et d'un rouleau presseur. Une fois le toner transféré sur le papier, l'unité de chauffe applique la chaleur et la pression requises pour que le toner adhère de manière permanente sur le papier; c'est la raison pour laquelle le papier est chaud en sortant de l'imprimante laser.

Passerelle

Connexion entre des réseaux informatiques ou entre un réseau informatique et une ligne téléphonique. Celle-ci est très répandue, puisqu'il s'agit d'un ordinateur ou d'un réseau qui autorise l'accès à un autre ordinateur ou réseau.

Niveaux de gris

Nuances de gris représentant les parties claires et foncées d'une image lorsque les images couleur sont converties en niveau de gris ; les couleurs sont représentées par différents niveaux de gris.

Demi-teinte

Type d'image simulant des niveaux de gris en variant le nombre de points. Les zones très riches en couleur se composent d'un grand nombre de points, tandis que les zones plus claires se composent d'un moins grand nombre de points.

Périphérique de stockage de masse (disque dur)

Le périphérique de stockage de masse, couramment appelé disque dur, est un périphérique de stockage non volatil qui enregistre des données codées numériquement sur des plateaux en rotation rapide recouverts d'une surface magnétique.

IEEE

L'IEEE (IEEE) est une organisation professionnelle internationale à but non lucratif dédiée à l'avancée des technologies liées à l'électricité.

IEEE 1284

Norme relative au port parallèle 1284 mise au point par l'IEEE (Institute of Electrical and Electronics Engineers). Le terme « 1284-B » renvoie à un type de fiche spécifique pour câbles parallèles se connectant au périphérique (par exemple, une imprimante).

Intranet

Réseau privé qui utilise des protocoles Internet, une connectivité réseau et éventuellement le système public de télécommunications pour partager de manière sécurisée une partie des informations ou opérations d'une organisation avec ses employés. Parfois, le terme désigne seulement le service le plus visible, le site Web interne.

Adresse IP

Une adresse de protocole Internet (adresse IP) est un nombre unique permettant d'identifier les périphériques d'un réseau IP afin qu'ils échangent des données.

IPM

Unité de mesure de la vitesse d'une imprimante. Le nombre d'images par minute indique le nombre de feuilles recto que l'imprimante peut terminer en une minute.

IPP

Le protocole d'impression Internet (IPP) est un protocole normalisé permettant l'impression ainsi que la gestion notamment des tâches d'impression, des formats de supports ou encore de la résolution. Le protocole IPP peut être utilisé en local ou via Internet pour des centaines d'imprimantes et prend en charge le contrôle d'accès et l'authentification, ce qui en fait une technologie d'impression plus fiable et plus sécurisée que ses prédécesseurs.

IPX/SPX

IPX/SPX est l'acronyme de Internet protocole d'échange de paquets entre réseaux/protocole d'échange de paquets séquentiels. Ce sont des protocoles réseaux utilisés par les systèmes d'exploitation Novell NetWare. Les protocoles IPX et SPX offrent des services de connexion similaires à TCP/IP. Le protocole IPX est comparable au protocole IP; et SPX, au protocole TCP. IPX/SPX ont été conçus initialement pour les réseaux locaux (LAN). À ce titre, ils sont des protocoles très performants pour cet usage (généralement, les performances dépassent celles des protocoles TCP/IP sur un réseau local).

ISO

L'organisme international de normalisation (ISO) est composé de représentants d'institutions de normalisation nationales. Il définit des normes commerciales et industrielles à l'échelle mondiale.

ITU-T

L'union internationale des télécommunications est un organisme international de normalisation et de régulation des télécommunications et des transmissions hertziennes internationales. Ses missions principales incluent la normalisation et l'attribution de bandes de fréquences hertziennes, et la gestion de l'interconnexion entre les différents pays afin de permettre les appels internationaux. Le -t de ITU-T renvoie à télécommunication.

Mire ITU-T N° 1

Mire de test normalisée, publiée par l'ITU-T, pour les transmissions de télécopies.

JBIG

Norme de compression d'image sans pertes de précision ou de qualité, développée pour la compression des images binaires, notamment des télécopies, mais aussi pour d'autres images.

JPEG

Le groupe mixte d'experts en photographie (JPEG) est un format de compression avec pertes utilisée pour les photographies. Ce format est utilisé pour le stockage et la transmission de photographies sur Internet.

LDAP

Le protocole d'accès à l'annuaire léger (LDAP) est un protocole réseau d'interrogation et de modification des services d'annuaire sur TCP/IP.

Voyant

Semi-conducteur qui indique l'état de l'appareil.

Adresse MAC

Le contrôle d'accès au support (MAC) est un identifiant unique associé à une carte réseau. Une adresse MAC est un identifiant unique codé sur 48 bits, généralement représenté par 12 caractères hexadécimaux groupés par paires (par exemple, 00-00-0c-34-11-4e). Cette adresse est généralement programmée dans la mémoire morte de la carte réseau par le constructeur et facilite la détection des machines locales par les routeurs sur des réseaux de grandes dimensions.

MFP

Le périphérique multifonction (MFP) est un équipement bureautique doté des fonctionnalités suivantes : impression, télécopie, scanner, etc.

MH

MH (Modified Huffman) est une méthode de compression pour diminuer la quantité de données à transmettre entre les télécopieurs pour transférer l'image recommandée par l'ITU-T T.4. MH est un schéma de codage de longueur d'exécution basé sur un livre de codes, optimisé pour compresser efficacement l'espace blanc. Dans la mesure où la plupart des télécopies sont constituées d'espaces blancs, ce procédé réduit les temps de transmission de la plupart des télécopies.

MMR

Le Modified Modified READ est un algorithme de compression recommandé par l'ITU-T T.6.

Modem

Appareil permettant de moduler le signal d'une porteuse afin d'encoder des données numériques et de démoduler un tel signal afin de décoder des données transmises.

MR

Le MR (Modified Read) est un algorithme de compression recommandé par l'ITU-T T.4. MR code la première ligne numérisée à l'aide de MH. La ligne suivante est comparée à la première ; ensuite, les différences sont établies puis encodées et transmises.

NetWare

Système d'exploitation réseau développé par Novell, Inc. À l'origine, il utilisait le multitâche coopératif pour exécuter plusieurs services sur un micro-ordinateur et les protocoles réseau reposaient sur la pile XNS de Xerox. Aujourd'hui, NetWare prend en charge aussi bien TCP/IP que IPX/SPX.

OPC

Dispositif créant une image virtuelle pour l'impression à l'aide d'un faisceau laser émis par l'imprimante laser; il est généralement de couleur verte ou rouille et de forme cylindrique.

Avec le temps, une unité d'imagerie comprenant un tambour use la surface de ce dernier lorsqu'elle est utilisée dans l'imprimante et elle doit être remplacée de manière appropriée puisqu'elle est usée suite au contact avec la brosse de développement de la cartouche, le dispositif de nettoyage et le papier.

Originaux

Premier exemplaire d'un document comme une photographie ou du texte, qui est copié, reproduit ou traduit afin de produire d'autres exemplaires, mais qui n'est pas issu d'un autre document.

OSI

L'interconnexion de systèmes ouverts (OSI) est un modèle de transmission des données développé par l'Organisation internationale de normalisation (ISO). Le modèle OSI définit une méthode standard et modulaire de conception des réseaux qui divise l'ensemble des fonctions complexes nécessaires en des couches fonctionnelles, autonomes et administrables. Les couches sont, de haut en bas, les suivantes : application, présentation, session, transport, réseau, liaison de données et physique.

Autocommutateur

Équipement de commutation téléphonique automatique destiné aux entreprises privées.

PCL

Le langage de commande d'imprimante (PCL) est un langage de description de page (LDP), devenu une norme de l'industrie, développé par HP comme protocole d'impression. Développé à l'origine pour les imprimantes à jet d'encre, PCL a été appliqué aux imprimantes thermiques, matricielles et aux imprimantes laser.

PDF

Le format PDF (PDF) est un format de fichier propriétaire développé par Adobe Systems pour représenter les documents bidimensionnels dans un format indépendant du périphérique ou de la résolution.

PostScript

PS (PostScript) est un langage de description de page et de programmation utilisé principalement dans les domaines de la publication électronique et assistée par ordinateur. Il est exécuté dans un interpréteur pour générer une image.

Pilote d'impression

Programme utilisé pour transmettre des commandes et des données de l'ordinateur vers l'imprimante.

Support d'impression

Support tel qu'une feuille, une enveloppe, une étiquette et un transparent pouvant être utilisé dans une imprimante, un scanner, un télécopieur ou un copieur.

PPM

Unité de mesure permettant de déterminer la cadence d'une imprimante, c'est-à-dire le nombre de pages pouvant être produites par l'imprimante en une minute.

Fichier PRN

Interface du pilote d'un périphérique permettant au logiciel d'interagir avec le pilote du périphérique en utilisant des appels de système d'entrée/sortie standard, simplifiant ainsi de nombreuses tâches.

Protocole

Convention ou norme qui contrôle ou permet la connexion, la communication, et le transfert de données entre deux points terminaux de calcul.

PS

Voir PostScript.

PSTN

Réseau des réseaux téléphoniques à commutation de circuits internationaux généralement acheminé, sur les sites industriels, via le standard téléphonique.

RADIUS

RADIUS (Remote Authentication Dial In User Service) est un protocole d'authentification et de comptabilité pour un utilisateur distant. RADIUS permet une gestion centralisée des données d'authentification comme les noms d'utilisateur et les mots de passe à l'aide d'un concept AAA (authentification, autorisation, et comptabilité) pour gérer l'accès au réseau.

Résolution

Précision d'une image, mesurée en points par pouce. Plus le nombre de ppp est élevé, plus la résolution est élevée.

SMB

Le bloc de message serveur (SMB) est un protocole réseau dédié principalement au partage de fichiers, aux imprimantes, aux ports série et à divers échanges entre les nœuds d'un réseau. Ce protocole permet également un système de communication interprocessus authentifié.

SMTP

Le protocole simple de transfert de courrier (SMTP) est une norme de transmission de messages sur Internet. Le protocole SMTP, reposant sur du texte, est relativement simple. Un ou plusieurs destinataires du message sont définis, puis le texte du message est transféré. Il s'agit d'un protocole client-serveur permettant à un client de transmettre des messages électroniques au serveur.

SSID

L'identifiant d'ensemble de services (SSID) est un nom d'un réseau local sans fil (WLAN). Tous les périphériques sans fil d'un WLAN utilisent le même SSID pour communiquer les uns avec les autres. Les SSID respectent la casse et ont une longueur maximale de 32 caractères.

Masque de sous-réseau

Code utilisé conjointement à l'adresse réseau permettant de déterminer la partie de l'adresse correspondant à l'adresse réseau et la partie de l'adresse correspondant à l'adresse de l'hôte.

TCP/IP

Le protocole de contrôle de transmission (TCP) et le protocole Internet (IP) sont un ensemble de protocoles de communication implémentant la pile de protocoles sur laquelle fonctionnent Internet et la plupart des réseaux commerciaux.

TCR

Le rapport de confirmation de transmission (TCR) est un journal fournissant des informations sur chaque transmission, telles que l'état de la tâche, le résultat de la transmission et le nombre de pages envoyées. L'impression de ce journal peut être paramétrée pour être effectuée après chaque tâche ou bien après chaque échec de transmission.

TIFF

Format d'image matricielle à résolution variable. De manière générale, le format TIFF correspond aux données image provenant d'un scanner. Les images TIFF utilisent des balises et des mots-clés définissant les caractéristiques de l'image incluse au fichier. Ce format flexible et multi-plateforme peut être utilisé pour des images créées sous différentes applications de traitement d'images.

Cartouche de toner

Sorte de bouteille ou de récipient se trouvant dans un appareil comme une imprimante et contenant du toner. Le toner est une poudre utilisée dans les imprimantes laser et les photocopieurs qui forme le texte et les images sur le papier imprimé. Le toner est fondu en utilisant la combinaison chaleur/pression de l'unité de chauffe et se fixe dans les fibres du papier.

TWAIN

Norme de l'industrie relative aux scanners et aux logiciels. En utilisant un scanner compatible TWAIN avec un programme compatible TWAIN, une tâche de numérisation peut être lancée depuis ce programme. C'est une capture d'image API pour systèmes d'exploitation Microsoft Windows et Apple Mac.

Chemin UNC

La convention de nommage uniforme (UNC) est une méthode standard permettant d'accéder à des ressources partagées sous Windows NT ainsi que sous d'autres produits Microsoft. Le format d'un chemin UNC est:
`\\<nomduserveur>\<nomdepartage>\<répertoire supplémentaire>`

URL

Le localisateur uniforme de ressource (URL) est l'adresse globale des documents et des ressources sur Internet. La première partie de l'adresse indique le protocole utilisé, la seconde partie spécifie l'adresse IP ou le nom de domaine correspondant à l'emplacement de la ressource.

USB

Le bus série universel (USB) est une norme développée par USB Implementers Forum, Inc. pour connecter les ordinateurs et les périphériques. Contrairement au port parallèle, le port USB est conçu pour permettre de connecter un seul ordinateur à plusieurs périphériques.

Filigrane

Image reconnaissable ou motif plus clair sur le papier, visible par transparence. Les filigranes ont été initialement introduits à Bologne, en Italie, en 1282. Ils ont été utilisés par les fabricants de papier afin d'identifier leurs produits, sur les timbres, les billets de banque et autres documents officiels afin d'empêcher la contrefaçon.

WEP

WEP (Wired Equivalent Privacy) est un protocole de sécurité spécifié dans l'IEEE 802.11 pour fournir le même niveau de sécurité que celui d'un réseau local câblé. WEP procure la sécurité en chiffrant les données hertziennes afin de les protéger lorsqu'elles sont transmises d'un point final à un autre.

WIA

Architecture graphique lancée initialement sous Windows Me et Windows XP. Une tâche de numérisation peut être lancée à partir de ces systèmes d'exploitation à l'aide d'un scanner compatible WIA.

WPA

L'accès protégé Wi-Fi (WPA) est une classe de systèmes pour sécuriser les réseaux d'ordinateurs sans fil (Wi-Fi), qui a été créée pour améliorer les fonctionnalités de sécurité de WEP.

WPA-PSK

L'accès protégé Wi-Fi avec clé pré-partagée (WPA Pre-Shared Key) est un mode spécial de WPA pour les petites entreprises ou les utilisateurs personnels. Une clé partagée, ou un mot de passe, est configuré dans le point d'accès sans fil (WAP) et n'importe quels portables ou périphériques de bureau sans fil. WPA-PSK génère une clé unique pour chaque session entre un client sans fil et le WAP associé pour une sécurité plus évoluée.

WPS

Le paramétrage protégé Wi-Fi (WPS) est un standard permettant de créer un réseau local sans fil. Si votre point d'accès sans fil prend en charge le WPS, vous pouvez configurer la connexion du réseau sans fil facilement sans avoir à utiliser un ordinateur.

XPS

La spécification papier XML (XPS) est une spécification de langage de description de page (PDL) et un nouveau format de document, développé par Microsoft, qui présente les avantages du document portable et du document électronique. Il s'agit d'un format de document vectoriel indépendant du périphérique, basé sur XML et sur un nouveau chemin d'impression.

A

Accéder aux	
outils de gestion	237
accessoires	
commande	61
installation	72
AirPrint	179
AnyWeb Print	239

B

Bac	
chargement de papier dans le bac polyvalent	38
commande dun bac optionnel	61
modification du format du bac	35
réglage de la largeur et de la longueur	35
réglage du type et du format de papier	46
bac optionnel	61
commande	61
bac papier ou chargeur manuel polyvalent	
conseils d'utilisation	39
utilisation de support spécial	40

bac polyvalent	
chargement	38
bourrage	
astuces pour éviter les bourrages papier	84
dégager le papier	85

C

Câble USB	
installation du pilote	24, 27, 132, 134
réinstallation du pilote	133, 135
caractéristiques techniques	105
support dimpression	107
cartouche de toner	
remplacement de la cartouche de toner	67

CARTOUCHE TONER

autonomie estimée	64
instructions de manipulation	63
nonSamsung et rechargées	63
stockage	63
chargement	
papier dans le bac 1	36
papier dans le bac papier polyvalent	38

papier dans le bac1 bacs optionnels	36
support spécial	40
consommables	
autonomie estimée de la cartouche de toner	64
remplacement de la cartouche de toner	67
suivi de la durée de vie des consommables	76
convention	12

D

description de l'appareil	
vue arrière	21
vue avant	20
disponibles	
commande	60
consommables disponibles	60

E

écran tactile	
clavier	209
état	22
état de limprimante	
informations générales	249

Index

Etat de limprimante Samsung 249

F

filigrane
 création 216
 modification 216
 supprimer 216
fonction de la mémoiredu disque dur 235
fonctions 5
 caractéristique du support dimpression 107
 caractéristiques de lappareil 186
fonctions d'impression 210
Fonctions spéciales 207

G

general settings 191
glossaire 286
google cloud printing 181

I

icônes générales 12
impression
 impression recto verso

 Mac 230
 Linux 231
 Mac 229
 mobileprint 174
 plusieurs pages sur une seule feuille
 Mac 229
 UNIX 233
 utilisation de lUtilitaire dimpression directe 227
impression de surimpression
 création 217
 Imprimer 218
 supprimer 218
impression dun document
 Linux 223, 231
 Mac 221, 229
 UNIX 224, 233
impression éco 51
impression N pages sur 1
 Mac 221, 229
imprimer
 changer les réglages dimpression par défaut 210
 configuration comme appareil par défaut 211

fonctions spéciales d'impression 213
impression dans un fichier 211
impression dun document
 Windows 48
impression recto verso
 Mac 222
 Linux 223
 Mac 221
 plusieurs pages sur une seule feuille
 Mac 221
systèmes d'exploitation mobiles 174
 UNIX 224
informations légales 116
installation du pilote
 Unix 148

L

Linux
 configuration requise 113
 impression 231
 imprimer 223
 installation du pilote pour une connexion par câble USB 134
 installation du pilote pour une connexion réseau 147

Index

problèmes Linux courants	276	aide	206	redistribution du toner	65
propriétés de limprimante	224, 231	compteur	205	O	
réinstallation du pilote pour une connexion par câble USB	135	config admin	200	options du périphérique	72
utilisation de SetIP	140	configuration du système	191	P	
M		counter	205	panneau de commande	22
Mac		éco	202	écran tactile	29
configuration requise	113	émulation	196	parallèle	
impression	229	état de la tâche	204	commande	61
imprimer	221	graphique	190	paramètres par défaut	
installation du pilote pour une connexion par câble USB	132	Informations	187	paramètres du bac	46
installation du pilote pour une connexion réseau	146	mise en page	188	Périphérique de stockage USB	
problèmes courants sous Mac	275	papier	189	imprimer	55
réinstallation du pilote pour une connexion par câble USB	133	usb direct	203	pièces de rechange	62
utilisation de SetIP	139	message d'erreur	96	pilote PostScript	
mémoire		mise en place d'un appareil		dépannage	277
mise à niveau de la mémoire	74	réglage de l'altitude	208	préférences de limprimante	
Mémoire flash USB		N		Linux	224, 231
gestion	56	nettoyage		présentation des menus	29
sauvegarde de données	55	extérieur	78	présentation du voyant Statut	94
menu		intérieur	79	problème	
		rouleau dentrainement	81	problèmes concernant le système d'exploitation	274
		nettoyage d'un appareil non compatible	78		

problèmes		réseau sans fil		support spécial	40
problèmes d'impression	261	câble réseau	165	transparent	42
problèmes d'alimentation	260			SyncThru Web Service	242
problèmes d'alimentation papier	259	S		informations générales	242
problèmes de qualité d'impression	266	samsung printer experience	251		
programme SetIP	138, 165	sans fil		U	
		Câble USB	160	UNIX	
R		Mode Infrastructure	154	impression	233
récupérateur de toner usagé	70	WPS		imprimer	224
réglages favoris pour l'impression	50	déconnexion	158, 159	installation du pilote pour une connexion réseau	148
réseau		sécurité		Unix	
configuration d'un réseau câblé	138	Informations	13	configuration requise	114
configuration du réseau sans fil	154	symboles	13	utilisation	
configuration générale	197	service contact numbers	278	clavier	209
Configuration IPv6	151	support de sortie papier	47	utilisation de laide	51, 222, 230
environnement d'installation	115	support d'impression		utilitaire d'impression directe	227
installation du pilote		carte	45		
Linux	147	enveloppe	41	W	
Mac	146	étiquettes	44	Windows	
UNIX	148	papier brillant	46	configuration requise	112
Windows	142	papier préimprimé	45	installation du pilote pour une connexion par câble USB	24, 27
présentation des programmes réseau		réglage du format de papier	46	installation du pilote pour une connexion réseau	142
137		réglage du type de papier	46		
programme SetIP	138, 139, 140, 165	support de sortie papier	107		

problèmes Windows courants	274
utilisation de SetIP	138, 165