

ML-451x Series
ML-501x Series

Mode d'emploi

Méthode de numérisation

imagine the possibilities

Ce guide fournit des informations concernant l'installation, le fonctionnement de base et le dépannage, sous Windows.



1. Introduction

- 5 Principaux avantages
- 7 Fonctionnalités par modèle
- 8 Informations utiles à connaître
- 9 A propos de ce mode d'emploi
- 10 Informations en matière de sécurité
- 17 Description de l'appareil
- 20 Vue d'ensemble du panneau de commande
- 22 Mise en marche de l'appareil
- 23 Installation locale du pilote
- 24 Réinstallation du pilote



2. Présentation des menus et configuration de base

- 26 Présentation des menus
- 32 Impression d'une page de démonstration
- 33 Modification de la langue d'affichage
- 34 Supports et bacs
- 48 Impression de base
- 54 Utilisation d'un périphérique à mémoire flash USB



3. Maintenance

- 58 Commande de consommables et d'accessoires
- 59 Consommables disponibles
- 60 Accessoires disponibles
- 62 Pièces de rechange disponibles
- 63 Redistribution du toner
- 65 Remplacement de la cartouche de toner
- 67 Remplacement de l'unité d'imagerie
- 69 Installation d'une barrette mémoire
- 70 Installation d'un périphérique de stockage de masse
- 71 Remplacement de la cartouche d'agrafeuse
- 72 Suivi de la durée de vie des consommables
- 73 Configuration de l'alerte de toner faible
- 74 Nettoyage de l'appareil



4. Dépannage

- 78 Astuces pour éviter les bourrages papier
- 79 Résolution des bourrages papier
- 95 Présentation du voyant d'état
- 97 Signification des messages d'erreur



5. Annexe

113 Caractéristiques techniques

123 Informations légales

132 Copyright



1. Introduction

Ce chapitre fournit les informations que vous devez connaître avant d'utiliser l'appareil.

- **Principaux avantages** 5
- **Fonctionnalités par modèle** 7
- **Informations utiles à connaître** 8
- **A propos de ce mode d'emploi** 9
- **Informations en matière de sécurité** 10
- **Description de l'appareil** 17
- **Vue d'ensemble du panneau de commande** 20
- **Mise en marche de l'appareil** 22
- **Installation locale du pilote** 23
- **Réinstallation du pilote** 24

Principaux avantages

Respectueux de l'environnement



- Pour économiser du toner et du papier, cet appareil prend en charge la fonction Éco.
- Pour économiser du papier, vous pouvez imprimer plusieurs pages sur une seule feuille (voir le guide Avancé).
- Afin d'économiser le papier, vous pouvez imprimer sur les deux faces de chaque feuille (voir le guide Avancé).
- Pour économiser l'énergie, cet appareil économise l'électricité en réduisant considérablement la consommation électrique lorsqu'il n'est pas utilisé.

Impression rapide et de haute qualité



- Vous pouvez imprimer jusqu'à une résolution effective de 1,200 x 1,200 points par pouce.
- Impression rapide, à la demande.
Pour la ML-451x Series :
 - En impression sur une seule face, 43 pages par minute (A4) ou 45 pages par minute (Letter).
 - En impression recto/verso, 27 images par minute (A4) ou 28 images par minute (Letter).
- Pour la ML-501x Series :
 - En impression sur une seule face, 48 pages par minute (A4) ou 50 pages par minute (Letter).
 - En impression recto/verso, 31 images par minute (A4) ou 32 images par minute (Letter).

Principaux avantages

Facilité

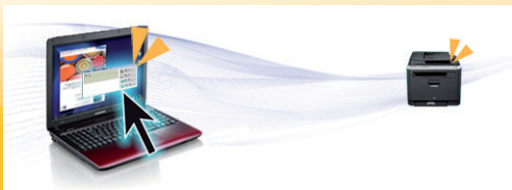

- Samsung Easy Printer Manager et Etat de l'imprimante Samsung (ou Smart Panel) sont des programmes qui surveillent et vous informent du statut de l'appareil, et qui vous permettent de personnaliser les paramètres de l'appareil (voir le guide Avancé).
- AnyWeb Print vous aide à effectuer une capture d'écran, prévisualiser, supprimer et imprimer l'écran de Windows Internet Explorer plus facilement que lorsque vous utilisez le programme habituel (voir le guide Avancé).

Une large gamme de fonctions et le support des applications



- Prend en charge différentes tailles de papier (voir « Spécifications des supports d'impression » à la page 115).
- Impression de filigranes : vous pouvez personnaliser vos documents avec des mots tels que « Confidentiel » (voir le guide Avancé).
- Impression d'affiches : le texte et les images de chaque page de votre document sont agrandis et imprimés sur plusieurs feuilles de papier qui peuvent être collées ensemble pour former une affiche (voir le guide Avancé).
- Vous pouvez effectuer des impressions sur divers systèmes d'exploitations (voir « Configuration requise » à la page 119).
- Votre appareil est équipé d'une interface USB et/ou d'une interface réseau.

Extension des capacités de l'appareil

- Cet appareil dispose d'un emplacement supplémentaire permettant d'étendre sa capacité mémoire (voir « Accessoires disponibles » à la page 60).

Fonctionnalités par modèle

Certains accessoires et fonctions en option peuvent être indisponibles en fonction du modèle ou du pays (voir le tableau ci-dessous).

| spéciales | ML-451x Series | ML-501x Series |
|--|----------------|----------------|
| USB 2.0 haut débit | ● | ● |
| Connecteur parallèle IEEE 1284 ^a | ○ | ○ |
| Carte LAN filaire Ethernet 10/100/1000 Base TX | ● | ● |
| Impression économique | ● | ● |
| Impression recto verso | ● | ● |
| Interface mémoire USB | | ● |
| Module de mémoire (512 Mo) | ○ | ○ |
| Bac optionnel | ○ | ○ |
| Périphérique de stockage de masse | | ○ |
| Boîte à lettres multi-bac | | ○ |
| Module de finition (case et agrafeuse) | | ○ |
| Support court | | ○ |

a. Si vous utilisez le port parallèle, vous ne pouvez pas utiliser le câble USB.

(● : inclus, ○ : optionnel, vierge : non disponible)

Informations utiles à connaître



L'appareil n'imprime pas.

- Ouvrez la liste des impressions en attente et supprimer le document de la liste (voir « Annulation d'une impression » à la page 48).
- Désinstallez le pilote et réinstallez-le (voir « Installation locale du pilote » à la page 23).
- Réglez votre appareil comme imprimante par défaut pour votre système d'exploitation.



Où puis-je acheter des accessoires ou des fournitures ?

- Renseignez-vous auprès d'un distributeur ou d'un détaillant Samsung.
- Rendez-vous sur www.samsung.com/supplies. Sélectionnez votre pays/région pour afficher les informations sur la réparation du produit.



Le voyant d'état clignote ou reste constamment allumé.

- Mettez l'appareil hors tension, puis sous tension.
- Vérifiez la signification des indications du voyant dans ce manuel et résolvez le problème en conséquence (voir « Présentation du voyant d'état » à la page 95).



Un bourrage papier s'est produit.

- Ouvrez et fermez le capot avant.
- Consultez les instructions de ce manuel pour retirer un papier coincé et résolvez le problème en conséquence (voir « Résolution des bourrages papier » à la page 79).



Les impressions sont floues.

- Le niveau de toner peut être faible ou mal réparti. Secouez la cartouche de toner afin de répartir le toner restant dans la cartouche.
- Essayez une résolution d'impression différente.
- Remplacez la cartouche de toner.



Où puis-je télécharger le pilote de l'appareil ?

- Rendez-vous sur www.samsung.com/printer pour télécharger le dernier pilote de l'appareil, puis installez-le sur votre système.

Ce mode d'emploi vous offre une description succincte de l'appareil, ainsi que des explications détaillées sur chaque étape de son fonctionnement.

- Lisez les informations de sécurité avant d'utiliser l'appareil.
- Si vous rencontrez un problème d'utilisation de l'appareil, reportez-vous au chapitre de dépannage.
- Les termes utilisés dans ce mode d'emploi sont expliqués dans le chapitre du glossaire.
- Toutes les illustrations de ce mode d'emploi peuvent être différentes de votre appareil en fonction de ses options ou du modèle que vous avez acheté.
- Les captures d'écran de ce mode d'emploi peuvent différer de votre appareil en fonction de la version du microprogramme/ pilote de l'appareil.
- Les procédures de ce guide de l'utilisateur sont principalement basées sur Windows 7.





Conventions

Certains termes sont utilisés de manière interchangeable dans ce mode d'emploi, comme ci-dessous:

- « Document » est synonyme d' « original ».
- « Papier » est synonyme de « support » ou de « support d'impression ».
- « Appareil » se rapporte à une imprimante ou une imprimante multifonctions.



Icônes générales

| Icône | Texte | Description |
|---|----------------------|---|
|  | Mise en garde | Informe les utilisateurs des risques éventuels de dommages mécaniques ou de dysfonctionnements de l'imprimante. |
|  | Remarque | Donne des informations supplémentaires ou des spécifications détaillées des fonctions et fonctionnalités de l'appareil. |

Ces avertissements et précautions sont inclus afin d'éviter des blessures pour vous et d'autres personnes, ainsi que pour éviter des dommages potentiels à votre appareil. Veuillez à lire et à comprendre toutes ces instructions avant d'utiliser l'appareil. Une fois que vous avez lu cette section, conservez-la pour pouvoir vous y reporter par la suite.



Symboles de sécurité importants

Explication de l'ensemble des icônes et des signes utilisés dans ce chapitre

| | | |
|--|----------------------|--|
| | Avertissement | Situations dangereuses ou à risques pouvant entraîner des blessures graves ou la mort. |
| | Mise en garde | Situations dangereuses ou à risques pouvant entraîner des blessures légères ou des dommages matériels. |
| | Ne pas essayer. | |



Environnement d'exploitation



Avertissement



Ne pas utiliser si le câble d'alimentation électrique est endommagé ou si la prise électrique n'est pas reliée à la terre.

Risque de décharge électrique ou d'incendie.



Ne rien poser sur l'appareil (eau, objets métalliques, objets lourds, bougies, cigarettes allumées, etc.).

Risque de décharge électrique ou d'incendie.

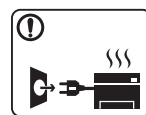

- Si l'appareil surchauffe, libère de la fumée, émet des bruits étranges, ou produit une odeur bizarre: coupez immédiatement l'interrupteur d'alimentation et débranchez l'appareil.

- L'utilisateur doit pouvoir accéder à la prise en cas d'urgences nécessitant de l'utilisateur qu'il débranche la prise.

Risque de décharge électrique ou d'incendie.

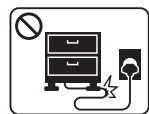

Ne pliez pas le câble d'alimentation électrique et ne placez pas d'objets lourds dessus.

Le fait de marcher sur le câble d'alimentation électrique ou de l'écraser avec un objet lourd peut occasionner une décharge électrique ou un incendie.



Ne retirez pas la fiche en tirant sur le câble; ne manipulez pas la prise avec des mains mouillées.

Risque de décharge électrique ou d'incendie.

Mise en garde

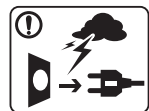

Pendant un orage ou pendant une période de non-fonctionnement, retirez la fiche d'alimentation de la prise de courant.

Risque de décharge électrique ou d'incendie.



Faites attention, la zone de sortie papier est chaude. Vous pouvez vous brûler.



Si on a laissé tomber l'appareil, ou si le boîtier semble endommagé, débranchez toutes les connexions de l'appareil et demandez une assistance auprès du personnel de service qualifié.

Dans le cas contraire, il y a un risque de décharge électrique ou d'incendie.



Si la fiche n'entre pas facilement dans la prise, ne forcez pas pour l'insérer.

Appelez un électricien pour changer la prise de courant, sous peine de décharge électrique possible.



Veillez à ce qu'aucun animal domestique ne ronges les cordons d'alimentation, de téléphone et d'interface PC.

Risque de décharge électrique ou d'incendie et/ou de blessure pour votre animal domestique.



Si l'appareil ne fonctionne pas correctement après avoir suivi ces instructions, débranchez toutes les connexions de l'appareil et demandez une assistance auprès du personnel de service qualifié.

Dans le cas contraire, il y a un risque de décharge électrique ou d'incendie.



Méthode d'utilisation



Mise en garde



Ne tirez pas avec force sur la feuille durant l'impression.

Vous risquez d'endommager l'appareil.



Faites attention de ne pas mettre la main entre l'appareil et le bac d'alimentation papier.

Vous pourriez vous blesser.



N'obstruez pas l'orifice de ventilation et n'y poussez pas d'objets.

La température des composants risquerait d'augmenter et pourrait provoquer des dommages ou un incendie.



Faites attention lorsque vous remplacez du papier ou que vous retirez du papier coincé.

Les bords d'une feuille neuve sont tranchants et peuvent provoquer des coupures douloureuses.



Lors de l'impression de grandes quantités, la partie inférieure de la zone de sortie papier peut devenir chaude. Ne laissez pas des enfants y toucher.

Vous pouvez vous brûler.



Lorsque vous retirez du papier coincé, évitez d'utiliser des objets métalliques pointus.

Cela pourrait endommager l'appareil.



Ne laissez pas le papier s'empiler sur le réceptacle de sortie.

Cela pourrait endommager l'appareil.



Le dispositif d'alimentation de cet appareil est son câble d'alimentation électrique.

Pour couper l'alimentation, retirez le câble d'alimentation électrique de la prise électrique.



Installation/déplacement



Avertissement



Ne placez pas l'appareil dans un endroit poussiéreux, humide ou sujet à des fuites d'eau.

Risque de décharge électrique ou d'incendie.



Mise en garde



Avant de déplacer l'appareil, éteignez-le et débranchez tous les cordons.

Puis levez l'appareil:

- si le poids de l'appareil est inférieur à 20 kg, une seule personne suffit;
- si le poids de l'appareil est de 20 kg à 40 kg, deux personnes sont nécessaires;
- si le poids de l'appareil est supérieur à 40 kg, 4 personnes sont nécessaires.

L'appareil pourrait tomber et être endommagé ou blesser quelqu'un.



Ne placez pas l'appareil sur une surface instable. L'appareil pourrait tomber et être endommagé ou blesser quelqu'un.



L'appareil doit être connecté au niveau de puissance indiqué sur l'étiquette.

En cas de doute et si vous voulez vérifier le niveau de puissance utilisé, contactez le service d'électricité.



Utilisez exclusivement du câble AWG N°26^a ou un câble de téléphone plus grand, si nécessaire.

Dans le cas contraire, vous risquez d'endommager l'appareil.



Ne couvrez pas l'appareil et ne le placez pas dans un endroit confiné comme un placard.

Si l'appareil n'est pas bien ventilé, il y a un risque d'incendie.



Branchez directement le câble d'alimentation électrique dans une prise de courant correctement reliée à la terre.

Dans le cas contraire, il y a un risque de décharge électrique ou d'incendie.



Ne branchez pas un trop grand nombre d'appareils électriques sur une même prise murale ou sur une même rallonge.

Une prise surchargée réduit les performances et constitue une source potentielle d'incendie et de décharges électriques.



Pour un fonctionnement sûr, utilisez le câble d'alimentation électrique fourni avec votre appareil. Si vous utilisez un câble de plus de 2 mètres avec un appareil 110 V, le calibre doit être 16 AWG ou plus grand.

Dans le cas contraire, l'appareil peut être endommagé et il y a un risque de décharge électrique ou d'incendie.

a. AWG : American Wire Gauge, calibrage américain normalisé des fils.



Entretien/contrôle



Mise en garde



Débranchez l'appareil de la prise secteur avant de nettoyer l'intérieur. Ne nettoyez pas l'appareil avec du benzène, du diluant pour peinture ou de l'alcool ; ne pulvérisez pas de l'eau directement dans l'appareil.

Risque de décharge électrique ou d'incendie.



Lorsque vous effectuez une tâche dans l'appareil pour remplacer des consommables ou nettoyer l'intérieur, ne le faites pas fonctionner.

Vous pourriez vous blesser.



Gardez le câble d'alimentation et la surface de contact de la fiche exempts de poussière ou d'eau. Dans le cas contraire, il y a un risque de décharge électrique ou d'incendie.



- Ne retirez jamais les couvercles ou protections fixés avec des vis.
- Les unités de chauffe doivent exclusivement être réparées par un technicien de maintenance agréé. Les réparations effectuées par des techniciens non agréés pourraient causer des incendies ou des chocs électriques.

L'appareil doit exclusivement être réparé par un technicien de maintenance Samsung.



Gardez les produits de nettoyage hors de portée des enfants.

Ils peuvent se blesser.



Ne démontez pas, ne réparez pas et ne remontez pas l'appareil vous-même.

Cela pourrait endommager l'appareil. Appelez un technicien agréé lorsque l'appareil doit être réparé.



Pour nettoyer et faire fonctionner l'appareil, respectez à la lettre le guide d'utilisateur fourni avec l'appareil.

Dans le cas contraire, vous pourriez endommager l'appareil.



Utilisation des consommables



Mise en garde



Ne démontez pas la cartouche de toner.

Les particules de toner peuvent être dangereuses si vous les inhalez ou les ingérez.



Ne brûlez aucun consommable comme une cartouche de toner ou une unité de chauffe.

Cela pourrait provoquer une explosion ou déclencher un incendie incontrôlable.



Lorsque vous changez la cartouche de toner ou que vous retirez un papier bloqué, faites attention de ne pas vous salir ou salir vos vêtements avec le toner.

Les particules de toner peuvent être dangereuses si vous les inhalez ou les ingérez.



Lorsque vous rangez les consommables comme les cartouches de toner, gardez-les hors de portée de enfants.

Les particules de toner peuvent être dangereuses si vous les inhalez ou les ingérez.



L'utilisation de consommables recyclés, comme le toner, peut endommager l'appareil.

En cas de dommage lié à l'utilisation de consommables recyclés, des frais seront imputés.



Si du toner se dépose sur vos vêtements, n'utilisez pas d'eau chaude pour les laver.

L'eau chaude fixe le toner sur le tissu. Utilisez de l'eau froide.



Accessoires



Cordon d'alimentation

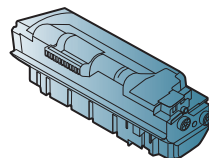

Cartouche de toner

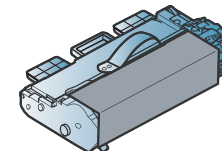

Unité d'imagerie



Cd du logiciel^a



Guide d'installation rapide

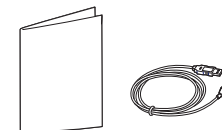

Accessoires divers^b

a. Le CD du logiciel contient le pilote de l'imprimante et des applications.

b. Les différents accessoires inclus avec votre appareil peuvent varier selon le pays d'achat et le modèle spécifique.



Vue avant



- Selon le modèle, cette illustration peut différer de votre appareil.
- Certains composants et fonctions en option peuvent être indisponibles en fonction du modèle ou du pays.

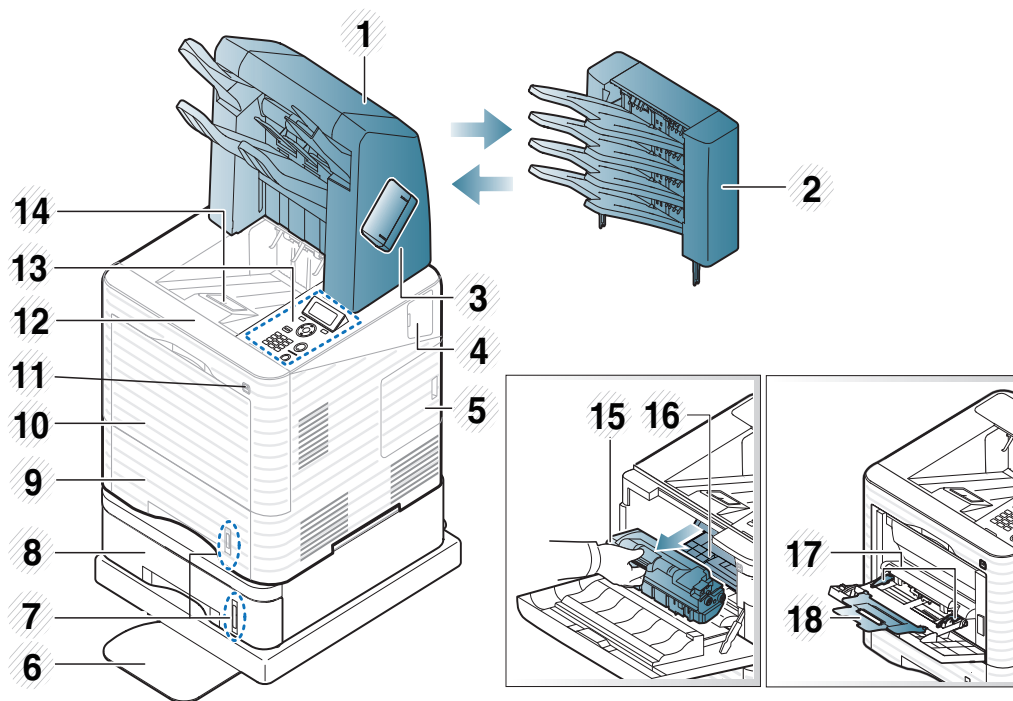

| | | | |
|---|--|----|--|
| 1 | Module de finition (case et agrafeuse) | 10 | Couvercle du bac polyvalent |
| 2 | Boîte à lettres | 11 | Port pour mémoire USB |
| 3 | Couvercle de l'agrafeuse | 12 | Capot avant |
| 4 | Capot du module sans fil optionnel | 13 | Panneau de commande |
| 5 | Trappe d'accès à la carte électronique | 14 | Bac de sortie |
| 6 | Support court | 15 | Cartouche de toner |
| 7 | Indicateurs de niveau de papier | 16 | Unité d'imagerie |
| 8 | Bac optionnel | 17 | Guides de largeur papier du bac polyvalent |
| 9 | Bac 1 | 18 | Extension papier du bac polyvalent |



Vue arrière



- Selon le modèle, cette illustration peut différer de votre appareil.
- Certains composants et fonctions en option peuvent être indisponibles en fonction du modèle ou du pays.

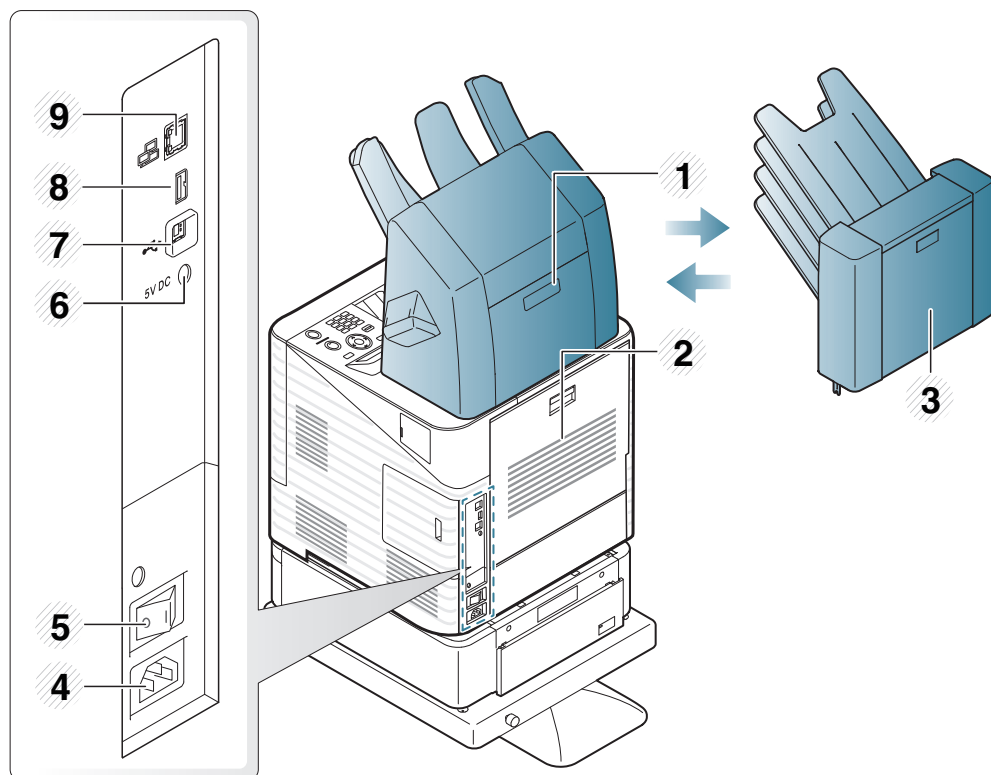

| | | | |
|---|---|---|--------------------------------|
| 1 | Capot du module de finition (case et agrafeuse) | 6 | Connecteur parallèle IEEE 1284 |
| 2 | Capot arrière | 7 | Port USB |
| 3 | Capot de la boîte à lettres | 8 | Port pour mémoire USB |
| 4 | Prise d'alimentation | 9 | Port réseau |
| 5 | Interrupteur de marche/arrêt | | |







Selon le modèle, ce panneau de commande peut différer de celui de votre appareil. Il existe différents types de panneaux de commandes.

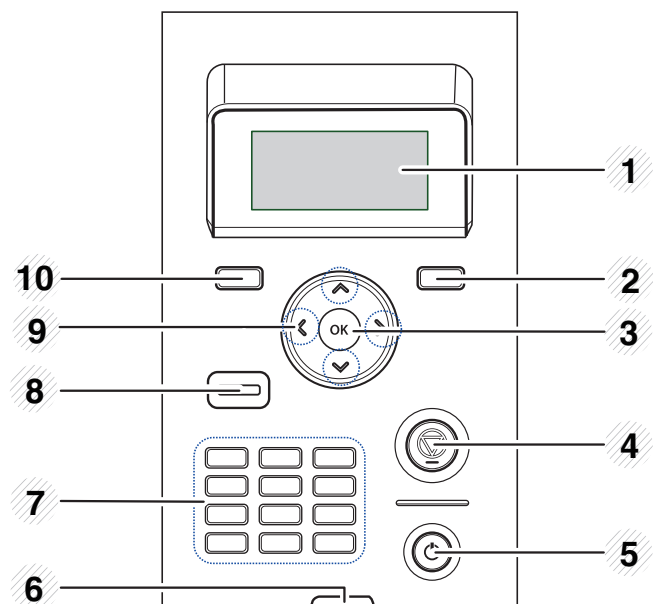

Type A



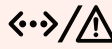

| | | |
|---|---|--|
| 1 | Écran d'affichage | Permet d'afficher l'état de la tâche en cours et des messages. |
| 2 |  (Retour) | Permet de revenir au menu supérieur. |

| | | |
|----|--|---|
| 3 | OK | Permet de confirmer la sélection à l'écran. |
| 4 |  (Annuler) | Permet d'arrêter l'opération en cours. |
| 5 |  (Alimentation) | Ce bouton permet de mettre l'appareil sous et hors tension. Ou de le sortir du mode d'économie d'énergie. |
| 6 |  (Voyant Statut) | Permet d'afficher l'état de l'appareil (voir « Résolution des brouillages papier » à la page 79). |
| 7 | Numeric keypad | Utilisez le pavé numérique pour entrer des chiffres et des caractères. |
| 8 | Eco | Permet d'activer le mode économique pour réduire la consommation de toner et de papier (voir « Options économiques » à la page 52). |
| 9 | Flèches | Permet de parcourir les valeurs disponibles en se déplaçant aux options suivantes ou précédentes. |
| 10 |  (Menu) | Permet d'accéder aux menus et de les faire défiler. |

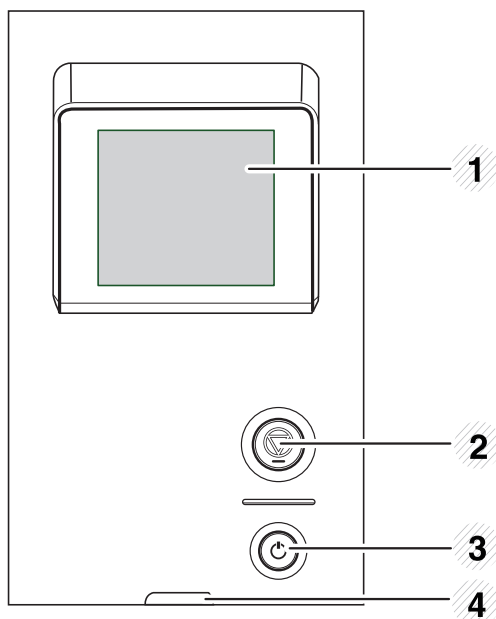

Type B

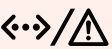

| | | |
|---|--|--|
| 1 | Écran d'affichage | Permet d'afficher l'état de la tâche en cours et des messages. |
| 2 |  (Annuler) | Permet d'arrêter l'opération en cours. La fenêtre surgissante s'affiche à l'écran pour indiquer à l'utilisateur qu'il peut interrompre ou reprendre l'opération. |

| | | |
|---|--|---|
| 3 |  (Alimentation) | Ce bouton permet de mettre l'appareil sous et hors tension. Ou de le sortir du mode d'économie d'énergie. |
| 4 |  (Voyant Statut) | Permet d'afficher l'état de l'appareil (voir « Présentation du voyant d'état » à la page 95). |

- 1 Commencez par brancher l'appareil sur une prise de courant.

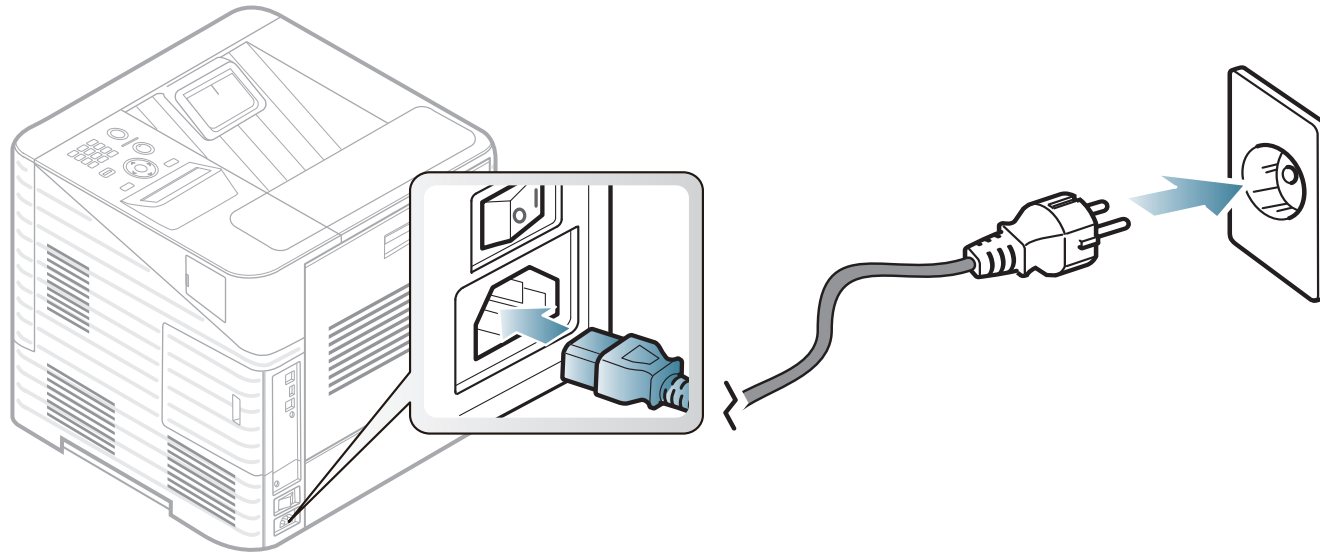

- 2 Activez le bouton de mise en marche.

Un appareil local est un appareil directement connecté à votre ordinateur à l'aide du câble. Si votre appareil est relié à un réseau, ignorez les étapes suivantes et passez à l'installation du pilote de l'appareil connecté à un réseau (voir le guide Avancé).



- Si vous utilisez un système d'exploitation Macintosh, Linux, ou Unix, reportez-vous au guide Avancé.
- La fenêtre d'installation présentée dans ce Mode d'emploi peut différer de celle qui apparaît sur votre écran. Cela dépend de l'appareil et de l'interface utilisés.
- **Installation avancée > Installation personnalisée** vous permet de choisir les programmes à installer.
- Utilisez uniquement un câble USB ne dépassant pas 3 m.



Windows

- 1 Assurez-vous que l'appareil est connecté à votre ordinateur et qu'il est sous tension.



Si la fenêtre « **Assistant Matériel détecté** » s'affiche durant la procédure d'installation, cliquez sur **Annuler** pour fermer la fenêtre.

- 2 Insérez le CD de logiciels fourni dans le lecteur.
Le CD du logiciel s'exécute automatiquement et la fenêtre d'accueil s'affiche à l'écran.

- 3 Sélectionnez **Installer maintenant**.

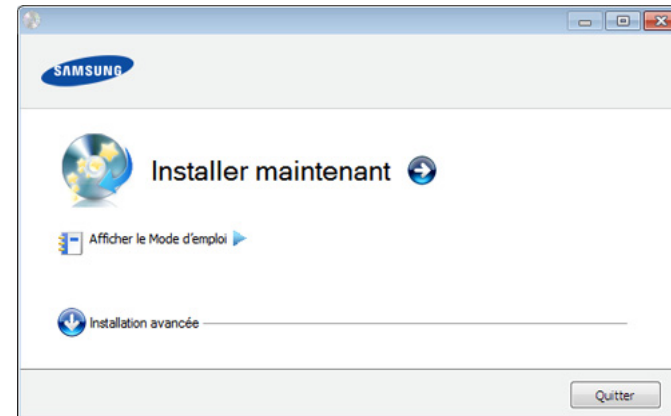

- 4 Lisez le **Contrat de licence** et sélectionnez **J'accepte les dispositions du contrat de licence**. Ensuite, cliquez sur **Suivant**.

- 5 Suivez les instructions affichées dans la fenêtre d'installation.

Si le pilote d'impression ne fonctionne pas correctement, procédez comme suit pour le réinstaller.



Windows

- 1** Assurez-vous que l'appareil est connecté à votre ordinateur et qu'il est sous tension.
- 2** Dans le menu **Démarrer**, sélectionnez **Programmes** ou **Tous les programmes** > **Samsung Printers** > **le nom de votre pilote d'impression** > **Désinstaller**.
- 3** Suivez les instructions affichées dans la fenêtre d'installation.
- 4** Insérez le CD du logiciel dans le lecteur de CD-ROM et essayez de réinstaller le pilote (voir « Installation locale du pilote » à la page 23).



2. Présentation des menus et configuration de base

Une fois l'installation terminée, vous devez définir les paramètres par défaut de l'appareil. Consultez la section suivante si vous souhaitez définir ou modifier des valeurs. Ce chapitre donne des informations sur la structure générale du menu et les options de configuration de base.

- **Présentation des menus** 26
- **Impression d'une page de démonstration** 32
- **Modification de la langue d'affichage** 33
- **Supports et bacs** 34
- **Impression de base** 48
- **Utilisation d'un périphérique à mémoire flash USB** 54

Le panneau de commande permet d'accéder à différents menus pour configurer l'appareil ou utiliser ses fonctions.



ML-451x Series/ML-501x Series



- Ces menus sont accessibles en appuyant sur la touche  (**Menu**). Appuyez sur les flèches jusqu'à ce que l'élément de menu souhaité apparaisse puis appuyez sur **OK**.
- Un astérisque (*) apparaît à côté du menu actuellement sélectionné.
- Selon les options ou le modèle de votre appareil, il est possible que certains menus ne s'affichent pas à l'écran. Dans ce cas, votre appareil ne les prend pas en charge.
- Certains noms de menus peuvent différer de ceux de votre appareil, selon les options et les modèles.

| Eléments | Options |
|---------------------|--|
| Informations | Struct. menus Configuration Infos conso. Page démo Police PCL Police PS Police EPSON Tâche enregistrée Tâches terminées Compteur d'utilisation Compte |
| Mise en page | Orientation Marge commune Bac poly <Bac X> Marge d'émulation Recto verso Position d'agrafage paysage |

| Éléments | Options |
|------------------|---|
| Papier | Copies BAC POLYVALENT [Bac <x>] Alimentation papier Commut. bacs auto Confirmation de bac |
| Graphique | Résolution Effacer texte Luminosité |

| Éléments | Options |
|-----------------------|---|
| Config système | Date & heure Mode horloge Menu formul. Sél. formul. Mise en file d'attente Langue Format papier pr défaut Éco. énergie Événement de réveil Continuer auto Reglage de l'altitude RC auto Expiration de la tâche Multi-bac Config import. Config export. Paramètres Éco Effacer réglages |
| Émulation | Type d'émulation Configuration |

| Eléments | Options |
|------------------------------|---|
| Réseau | Vit. Ethernet 802.1x TCP/IP (IPv4) TCP/IP (IPv6) Effacer réglages Configuration réseau Activation réseau Activation HTTP |
| USB direct | |
| Gestion des tâches | Tâche active Tâche enregistrée Stratégie de fichiers Expir tâches attente Écrasement d'image |
| Config administration | Protect mot de passe Mod. mot passe Maintenance |



ML-5015 Series/ML-5017 Series

Vous pouvez facilement configurer les menus à l'aide de l'écran tactile.





- L'écran **principal** s'affiche sur l'écran tactile du panneau de commande.
- Certains menus sont grisés en fonction de vos options ou des modèles.
- Certains noms de menus peuvent différer de ceux de votre appareil, selon les options et les modèles.

| Eléments | Options |
|---------------------|---|
| Informations | Liste d'aide Configuration Infos consommables Page démo Liste des polices Journaux de tâches |
| Éco | Éco-Activé Paramètres Simulateur d'aperçu |



| Eléments | Options | |
|--|--|--|
| USB direct  | Imprimer depuis Gestion fichiers Afficher l'espace | |
| Configurat  | Système | Date et heure Mode horloge Menu formulaires Mise en file d'attente Langue Maintenance Form. pap. par déf. Éco. énergie Continuer auto Reglage de l'altitude RC auto Exp. de la tâche Strat fichiers Exp. tâches en att. Écrasemt image Multi-bac Importer param Exporter param Événement de réveil Effacer les réglages |

| Eléments | Options | |
|-------------------------------|--------------|---|
| Configurat (suite) | Réseau | Vitesse Ethernet TCP/IP (IPv4) TCP/IP (IPv6) 802.1x Configuration réseau Activation Ethernet Activat HTTP Effacer les réglages |
| | Mise en page | Orientation Marge commune Bac pol Bac 1 Bac 2-5 Marge d'émulation Recto verso Position d'agrafage paysage |



| Eléments | Options | |
|--|---|---|
| Configurat (suite) | Papier | Copies Bac 1 Bac 2-5 Bac pol Alimentation papier Commutateur de bacs auto Confirmation de bac |
| | Graphiques | Résolution Effacer le texte Luminosité |
| | Émulation | Type d'émulation Configurat |
| État de la tâche  | Tâche en c. Tâche sécurisée Tâche enregistrée Tâche terminée | |
| Compteur  | | |









| Eléments | Options |
|---|---|
| Aide  | Flux de tâche de base Maintenance Dépannage |

Présentation de l'écran d'accueil

► Écran tactile



-  **(Informations)**: Donne des informations détaillées sur l'appareil.
-  **(Éco)**: Vous permet de consulter les paramètres d'économie d'énergie.

-  **(USB direct)**: Permet d'accéder au menu USB lorsqu'une mémoire USB est insérée dans le port pour mémoire USB de votre appareil.
-  **(Configurat)**: Vous pouvez consulter les paramètres actuels de l'appareil ou en modifier les valeurs.
-  **(État de la tâche)**: L'état de la tâche indique les tâches en cours et en attente.
-  **(Compteur)**: Vous permet de vérifier combien de pages sont imprimées.
-  **(Aide)**: Donne des informations détaillées sur l'appareil, les rapports et le guide de dépannage.
-  : Affiche l'état du toner.
-  : Permet de sélectionner la luminosité de l'écran LCD, la langue et les diagnostics.
-  : Vous permet de faire défiler les différentes options.

Imprimez une page de démonstration afin de vous assurer que l'appareil fonctionne correctement.



ML-451x Series/ ML-501x Series

- 1 Appuyez sur la touche  (**Menu**) sur le panneau de configuration.
- 2 Appuyez sur **Informations** > **OK** > **Page démo** > **OK**.
- 3 Appuyez sur **Imprimer ?** > **Oui** > **OK**.
Une page de démonstration est imprimée.



ML-5015 Series/ ML-5017 Series

- 1 Appuyez sur **Informations** dans l'écran **principal**.
- 2 Appuyez sur **Page démo** > **Imprimer**.
Une page de démonstration est imprimée.

Pour changer la langue du panneau de commande, procédez comme suit:



ML-451x Series/ ML-501x Series

- 1 Appuyez sur la touche  (**Menu**) sur le panneau de configuration.
- 2 Appuyez sur **Config système** > **OK** > **Langue** > **OK**.
- 3 Sélectionnez l'option désirée, puis appuyez sur **OK**.



ML-5015 Series/ ML-5017 Series

- 1 Appuyez sur **Configuration** dans l'écran **principal**.
- 2 Appuyez sur **Systeme** > **Suite** > **Langue**.
- 3 Sélectionnez la langue de votre choix.
- 4 Appuyez sur l'icône d'accueil () pour revenir en mode Veille.

Ce chapitre vous explique comment charger les supports d'impression dans votre appareil.



- L'utilisation d'un support d'impression non conforme peut causer des problèmes ou endommager l'appareil, qui devra être réparé. Cette réparation n'est pas couverte par les contrats de garantie ou de réparation de Samsung.
- Utilisez uniquement du papier xérogaphique ; n'utilisez pas de papier photo, car celui-ci pourrait endommager l'appareil.
- L'utilisation d'un support d'impression inflammable peut entraîner un incendie.
- Utilisez uniquement le type, le format et le grammage du support d'impression pour votre appareil sont décrits dans les caractéristiques des supports d'impression (voir « Spécifications des supports d'impression » à la page 115).



L'utilisation de supports inflammables ou des corps étrangers laissés dans l'imprimante peuvent entraîner une surchauffe de l'appareil, et dans de rares cas, un incendie.



Vue d'ensemble du bac

Pour changer le format, vous devez régler les guides-papier.

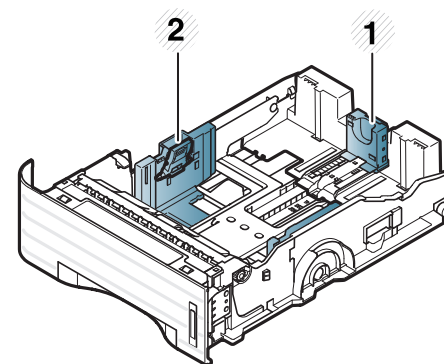

- 1 Guide de longueur du papier
- 2 Guide de largeur du papier



L'indicateur de quantité de papier indique la quantité de papier dans le bac.

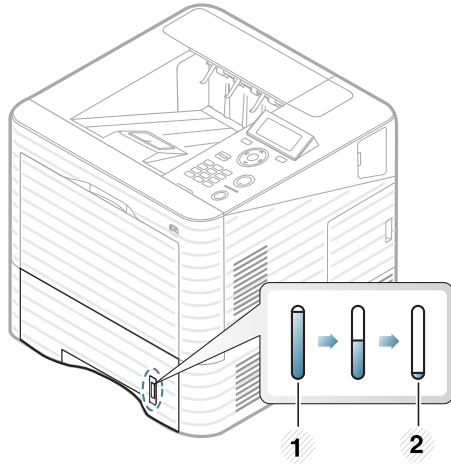

1 Plein
2 Vide



Chargement du papier dans le bac/bac optionnel

- 1 Ouvrez le bac d'alimentation (voir « Vue d'ensemble du bac » à la page 34).
- 2 Courbez ou déramez la pile de papier afin de séparer les feuilles avant de charger les feuilles.

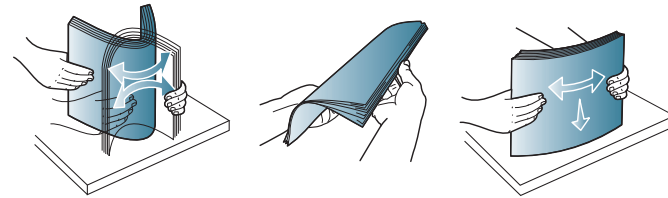

- 3** Appuyez sur le guide de largeur du papier et sur le guide de longueur du papier pour les aligner avec la marque de format de papier adéquate indiquée dans le fond du bac afin de les ajuster au format.

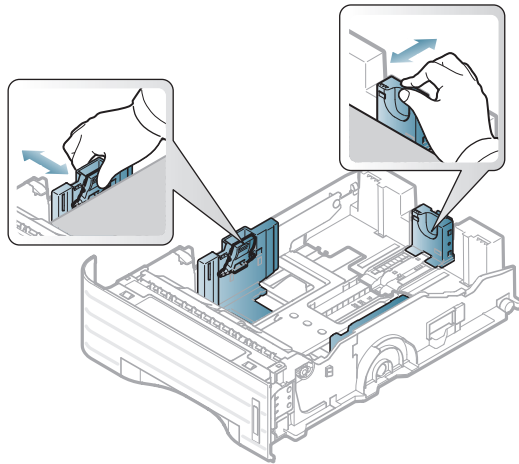

- 4** Insérez le papier face à imprimer vers le bas.

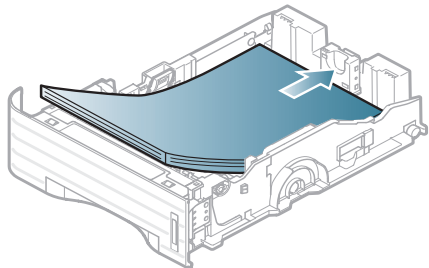

- 5** Faites glisser le guide de longueur du papier jusqu'à ce qu'il touche légèrement l'extrémité de la pile de papier.

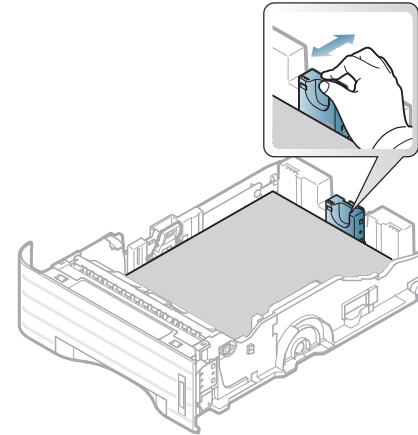

- 6** Appuyez sur le guide de largeur du papier et faites-le glisser vers le bord de la pile de papier, en évitant qu'il se courbe.

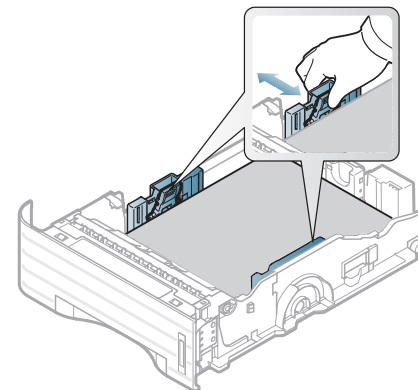



- Si vous poussez le guide de largeur du papier trop loin, le papier risque de se courber.
- Si vous n'ajustez pas le guide, vous risquez de provoquer des bouchages papier.

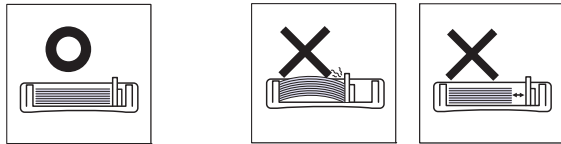

- N'utilisez pas de papier comportant un bord de conduite, ceci pouvant causer un bouchage papier ou le papier pouvant être froissé.

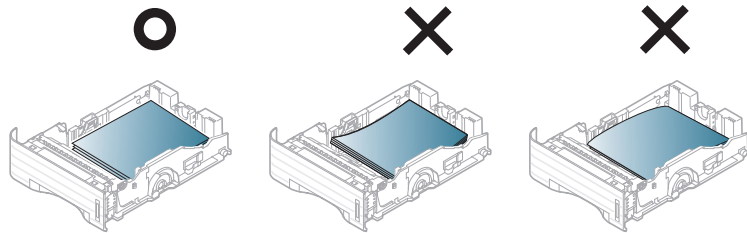

Les paramètres définis sous le pilote de l'appareil prennent autorité sur ceux qui sont définis à partir du panneau de configuration.

- a Pour imprimer à partir d'une application, ouvrez-la et démarrez le menu d'impression.
- b Ouvrez les **Options d'impression** (voir « Ouverture des préférences d'impression » à la page 49).
- c Appuyez sur l'onglet **Papier** dans **Options d'impression**, et sélectionnez un type de papier approprié.

7 Remettez le bac en place dans l'appareil.

8 Définissez le type et le format de papier pour le bac 1 (voir « Réglage du type et du format de papier » à la page 46).



Chargement du papier dans le bac papier polyvalent

Le bac polyvalent peut contenir des supports de types et de formats spéciaux, tels que des cartes postales, des cartes de correspondance et des enveloppes.



Conseils pour l'utilisation du bac polyvalent

- Pour éviter les bouchages papier, n'ajoutez pas de papier pendant l'impression tant que le bac n'est pas vide.
- Les supports doivent être chargés face vers le haut, le bord supérieur inséré en premier dans le bac, et être placés au centre du bac.
- Pour garantir une impression de qualité et pour éviter les bouchages papier, ne chargez que le papier disponible (voir « Spécifications des supports d'impression » à la page 115).
- Lissez les cartes postales, enveloppes et étiquettes avant de les charger dans le bac polyvalent.
- Lors de l'impression sur support spécial, suivez les recommandations de chargement (voir « Impression sur supports spéciaux » à la page 40).

- Lorsque des feuilles se chevauchent lors de l'impression avec le bac papier polyvalent, ouvrez le bac 1 et retirez les feuilles qui se chevauchent ; recommencez l'impression.
- Lorsque le papier ne s'alimente pas correctement pendant l'impression, poussez manuellement le papier jusqu'à ce qu'il commence à s'alimenter automatiquement.

- 1 Ouvrez le bac polyvalent et déployez la rallonge, comme indiqué.

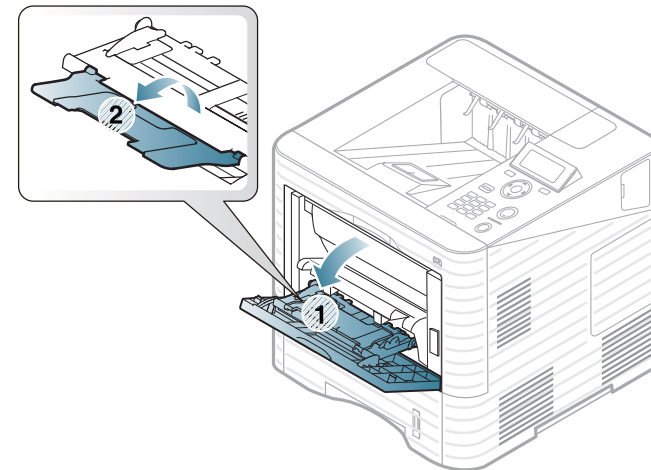

- 2** Réglez les guides papier du bac polyvalent en fonction de la largeur du papier.

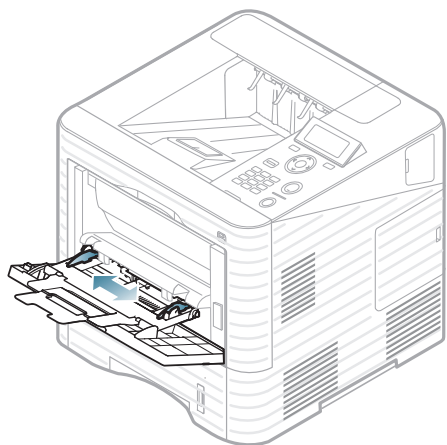

- 3** Courbez ou déramez la pile de papier afin de séparer les feuilles avant de charger les feuilles.

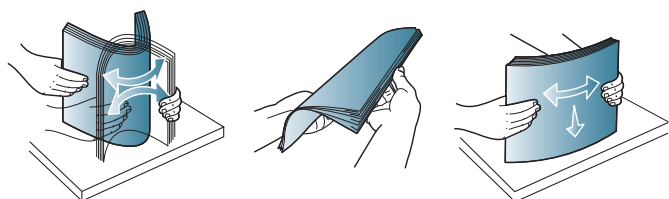

- 4** Chargez le papier. Appuyez sur les guides latéraux du bac polyvalent et réglez-les en fonction de la largeur du papier.

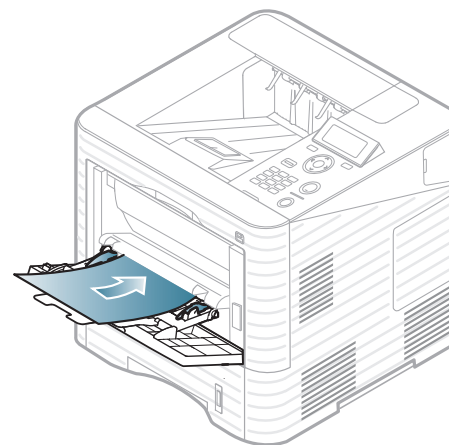

- 5** Définissez le type et la taille du papier à partir du panneau de commande (voir « Réglage du type et du format de papier » à la page 46).



Les paramètres définis sous le pilote de l'appareil prennent autorité sur ceux qui sont définis à partir du panneau de configuration.

- a** Pour imprimer à partir d'une application, ouvrez-la et démarrez le menu d'impression.
- b** Ouvrez les **Options d'impression** (voir « Ouverture des préférences d'impression » à la page 49).

c Appuyez sur l'onglet **Papier** dans **Options d'impression**, et sélectionnez un type de papier approprié.

Par exemple, si vous souhaitez utiliser une étiquette, définissez le type de papier sur **Étiquettes**.

d Sélectionnez **Bac polyvalent** comme alimentation papier, puis appuyez sur **OK**.

e Lancez l'impression depuis l'application.



Impression sur supports spéciaux

Le tableau ci-dessous montre les supports spéciaux disponibles pour chaque bac.

Ces types de support sont affichés dans **Options d'impression**. Sélectionnez le type de support adéquat pour obtenir la meilleure qualité d'impression.



Lors de l'utilisation d'un support spécial, nous vous recommandons d'alimenter une feuille à la fois (voir « Spécifications des supports d'impression » à la page 115).

Pour connaître le grammage de chaque feuille, reportez-vous à « Spécifications des supports d'impression » à la page 115.

| Types | Bac 1 | Bac optionnel | Bac polyvalent |
|--------------|-------|---------------|----------------|
| Plaine | • | • | • |
| Papier épais | • | • | • |
| Plus épais | | | • |
| Papier fin | • | • | • |

| Types | Bac 1 | Bac optionnel | Bac polyvalent |
|-----------------------------|-------|----------------|----------------|
| Papier de luxe | • | • | • |
| Couleur | • | • | • |
| Cartes | • | • | • |
| Étiquettes | • | • | • |
| Transparent | • | | • |
| Enveloppe | • | • ^a | • |
| Pré-imprimé | • | • | • |
| Papier en coton | • | • | • |
| Papier recyclé ^b | • | • | • |
| Papier archive | • | • | • |
| Papier à en-tête | • | • | • |
| Perforé | • | • | • |

a. Uniquement pour le bac optionnel 2.

b. Lorsque vous utilisez du papier recyclé, les impressions peuvent être froissées et/ou un bourrage peut se produire à cause d'une ondulation excessive du papier.

(• : inclus ; espace vide : non disponible)

Enveloppe

La qualité d'impression sur les enveloppes dépend de la qualité des enveloppes.

Pour imprimer une enveloppe, placez-la comme indiqué dans la figure suivante.

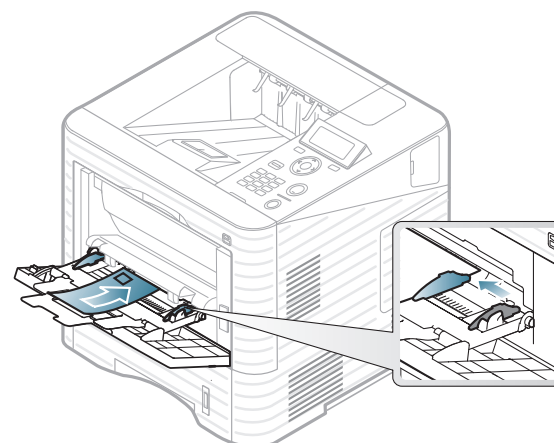

- Lorsque vous choisissez des enveloppes, tenez compte des facteurs suivants:
 - **Poids:** elles ne doivent pas excéder 90 g/m², sinon un bourrage papier pourrait se produire.
 - **Qualité de fabrication:** elles doivent être plates, présenter une ondulation de moins de 6 mm et ne doivent pas contenir d'air.

- **Problème:** elles ne doivent pas être froissées, éraflées ni endommagées.
- **Température:** elles doivent résister à la chaleur et à la pression de l'appareil pendant son fonctionnement.
- Utilisez uniquement des enveloppes de bonne qualité, dotées de rabats bien découpés et bien pliés.
- N'utilisez pas d'enveloppes affranchies.
- N'utilisez pas d'enveloppes à fermoir, à soufflet, à fenêtre, préencollées, adhésives, ou comportant d'autres matériaux synthétiques.
- Évitez d'utiliser des enveloppes endommagées ou non conformes.
- Vérifiez que la bande collée aux deux extrémités de l'enveloppe se termine bien aux coins de l'enveloppe.
- Les enveloppes avec une bande adhésive ou avec plusieurs rabats se superposant doivent utiliser des adhésifs compatibles avec la température de fusion (environ 170 °C) pendant 0,1 seconde. Les rabats et les bandes risquent de se plier, de se froisser, de provoquer des bourrages ou même d'endommager le four.
- Pour une meilleure qualité d'impression, laissez une marge d'au moins 15 mm à partir du bord de l'enveloppe.
- Évitez d'imprimer sur les pliures de l'enveloppe.

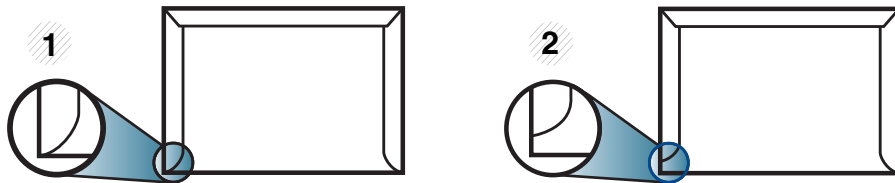

- 1 Acceptable
- 2 Inacceptable

Transparence



En cas d'impression en couleurs sur des transparents, la qualité de l'image des impressions sera inférieure à celle d'une impression monochrome lors de l'utilisation sur le rétroprojecteur.

Pour ne pas endommager l'appareil, utilisez uniquement des transparents conçus pour les imprimantes laser.

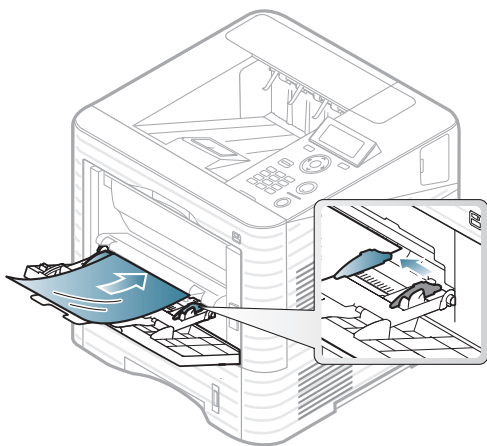

- Ils doivent supporter la température de fusion de l'appareil.
- Placez les transparents sur une surface plane après les avoir retirés de l'appareil.

- Ne laissez pas les transparents inutilisés trop longtemps dans le bac d'alimentation papier. Il se peut que de la poussière s'accumule sur les transparents et provoque des taches sur les impressions.
- Pour éviter les taches dues aux traces de doigts, manipulez-les délicatement.
- Pour que les transparents imprimés ne se décolorent pas, évitez de les exposer de façon prolongée à la lumière du soleil.
- Assurez-vous que les transparents ne sont pas froissés ou ondulés et qu'ils ne sont pas déchirés sur les bords.
- N'utilisez pas de transparents qui se séparent de la feuille de support.
- Pour éviter que les transparents se collent les uns aux autres, retirez au fur et à mesure les feuilles imprimées du bac de sortie.
- Supports recommandés : transparents pour imprimante laser couleur par Xerox, par exemple 3R 91331 (A4), 3R 2780 (Lettre).

Étiquettes

Pour ne pas endommager l'appareil, utilisez uniquement des étiquettes conçues pour les imprimantes laser.

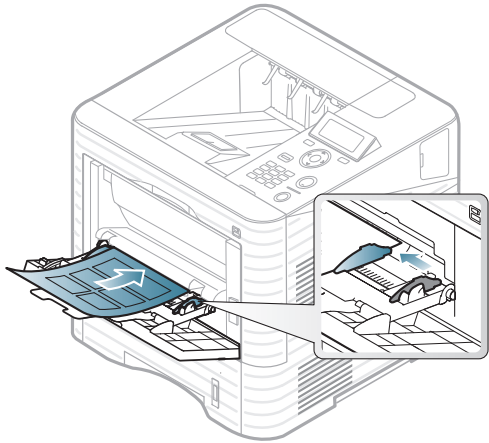

- Lorsque vous choisissez des étiquettes, tenez compte des facteurs suivants :
 - **Substance adhésive:** elle doit rester stable à la température de fusion de l'appareil. Vérifiez les spécifications de votre appareil pour connaître sa température de fusion (environ 170 °C).
 - **Disposition:** n'utilisez pas de planches partiellement décollées où le fond de la planche est visible. Les étiquettes pourraient se décoller et provoquer des bourrages importants.
 - **Ondulation:** elles doivent être à plat avec moins de 13 mm d'ondulation dans n'importe quelle direction.

- **Problème:** n'utilisez pas d'étiquettes froissées, présentant des bulles d'air ou d'autres signes de décollement.
- Vérifiez que la substance adhésive ne dépasse pas des étiquettes. Les zones exposées risqueraient de provoquer le détachement des étiquettes durant l'impression, entraînant des bourrages papier. De plus, la substance adhésive pourrait endommager certains composants de l'appareil.
- N'utilisez pas plusieurs fois la même planche d'étiquettes. Le revêtement adhésif n'est prévu que pour un seul passage dans l'imprimante.
- N'utilisez pas d'étiquettes se décollant de la planche ou encore froissées, gondolées ou abîmées.

Papier cartonné ou au format personnalisé

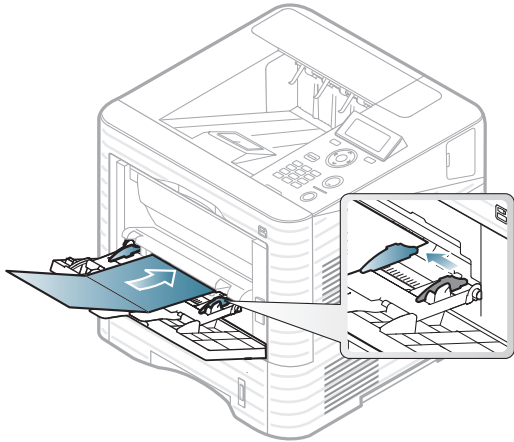

- Dans l'application, définissez des marges d'au moins 6,4 mm par rapport aux bords du support.

Papier à en-tête/pré-imprimé

Lors du chargement de papier préimprimé, la face imprimée doit être face vers le haut avec et le côté introduit en premier doit être parfaitement plat. Si vous rencontrez des problèmes d'alimentation papier, retournez la pile. Nous ne garantissons pas la qualité d'impression.

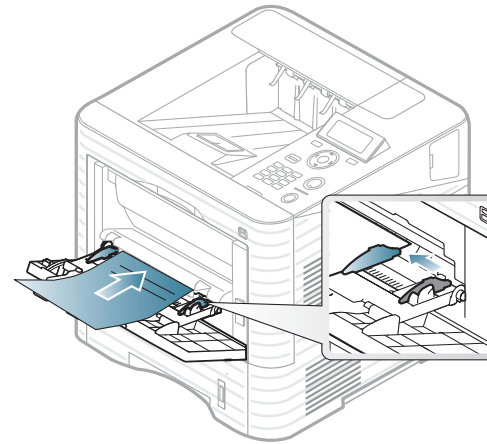

- Les encres utilisées sur le papier à en-tête doivent être thermostables; elles ne doivent ni fondre, ni s'évaporer, ni émettre de substances toxiques lorsqu'elles sont soumises à la température de fusion (environ 170 °C) pendant un dixième de seconde.
- Ces encres ne doivent pas être inflammables ni endommager les rouleaux de l'appareil.

- Avant de charger le papier préimprimé, assurez-vous que l'encre sur le papier est sèche. Durant le processus de fusion, une encre encore humide risquerait de s'effacer du support préimprimé, diminuant ainsi la qualité de l'impression.





Réglage du type et du format de papier

Après avoir inséré du papier dans le bac papier, configurez l'appareil en fonction du format utilisé à l'aide des touches du panneau de commande.





- Les paramètres définis sous le pilote de l'appareil prennent autorité sur ceux qui sont définis à partir du panneau de configuration.
- Si vous souhaitez utiliser du papier de format spécial comme du papier à facture, sélectionnez **Personnalisée** dans l'onglet **Papier** des **Options d'impression** (voir « Ouverture des préférences d'impression » à la page 49).

ML-451x Series/ ML-501x Series

- 1 Appuyez sur la touche  (**Menu**) sur le panneau de configuration.
- 2 Appuyez sur **Papier** > **OK** > Sélectionnez le bac désiré > **OK**.
- 3 Appuyez sur **Format du papier** > **OK** > Sélectionnez l'option désirée > **OK**.
- 4 Appuyez sur **Type de papier** > **OK** > Sélectionnez l'option désirée > **OK**.
- 5 Appuyez sur  (**Annuler**) pour revenir au mode prêt.

ML-5015 Series/ ML-5017 Series

- 1 Appuyez sur **Configurat** dans l'écran **principal**.
- 2 Appuyez sur **Système > Papier > Suite**.
- 3 Appuyez sur le bac de votre choix.
- 4 Appuyez sur **Format du papier** > Sélectionnez l'option désirée.
- 5 Appuyez sur la touche .
- 6 Appuyez sur **Type de papier** > Sélectionnez l'option désirée.
- 7 Appuyez sur l'icône d'accueil () pour revenir en mode Veille.



Impression



Si vous utilisez un système d'exploitation Macintosh, Linux, ou Unix, reportez-vous au guide Avancé.

La fenêtre **Options d'impression** suivante s'adresse au Bloc-notes dans Windows 7.

- 1 Ouvrez le document à imprimer.
- 2 Sélectionnez **Imprimer** dans le menu **Fichier**.
- 3 Sélectionnez votre appareil dans la liste **Sélectionnez une imprimante**.

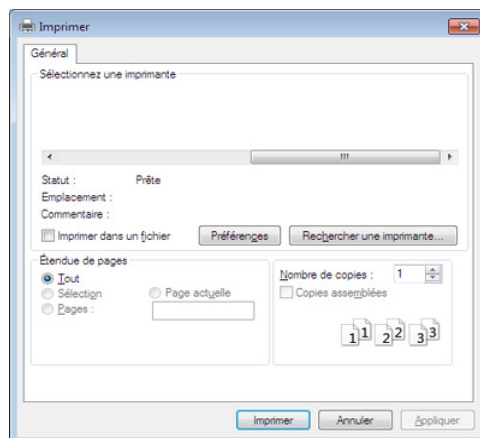

4

Les paramètres d'impression de base, notamment le nombre de copies et le nombre de pages sont sélectionnés dans la fenêtre **Imprimer**.



Pour exploiter pleinement les fonctions avancées d'impression, cliquez sur **Propriétés** ou **Préférences** dans la fenêtre **Imprimer** (voir « Ouverture des préférences d'impression » à la page 49).



5

Pour lancer l'impression, cliquez sur **OK** ou sur **Imprimer** dans la fenêtre **Imprimer**.



Annulation d'une impression





Si la tâche d'impression est en attente dans la liste ou la file d'attente d'impression, annulez-la comme suit:

- Vous pouvez accéder à cette fenêtre en double-cliquant simplement sur l'icône de l'appareil () dans la barre des tâches de Windows.
- You can also cancel the current job by pressing  (**Annuler**) sur le panneau de commande.



Ouverture des préférences d'impression



- La fenêtre **Options d'impression** présentée dans ce guide de l'utilisateur peut être différente de l'appareil utilisé, mais la composition de la fenêtre **Options d'impression** est similaire.
- Lorsque vous sélectionnez une option dans **Options d'impression**, vous pouvez voir une marque d'avertissement,  ou . Un  signifie que vous pouvez sélectionner cette option, mais qu'elle n'est pas recommandée, et une  signifie que vous ne pouvez pas sélectionner cette option à cause de la configuration ou de l'environnement de votre machine.

- 1 Ouvrez le document à imprimer.
- 2 Sélectionnez l'option **Imprimer** dans le menu Fichier.
- 3 Sélectionnez votre appareil dans la liste **Sélectionnez une imprimante**.

4 Cliquez sur **Propriétés** ou **Préférences**.

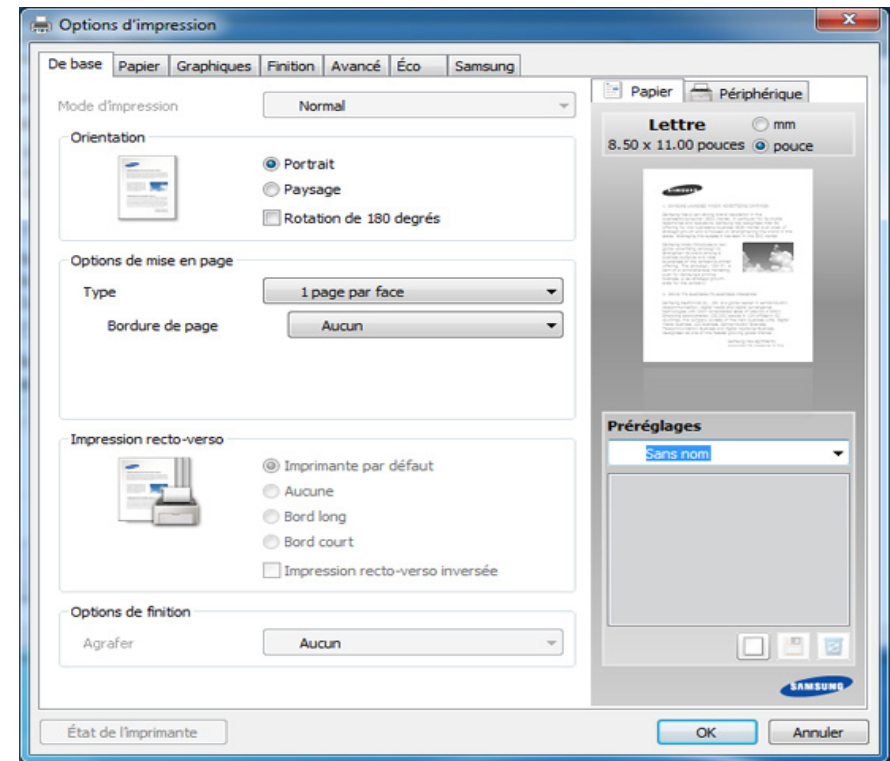

Vous pouvez vérifier le statut actuel de l'appareil à l'aide du bouton **État de l'imprimante** (voir le guide avancé).

Utilisation d'un réglage favori

L'option **Préréglages**, visible sur chaque de préférences à l'exception de l'onglet **Samsung**, vous permet d'enregistrer vos préférences actuelles en vue d'une utilisation future.

Pour enregistrer un élément **Préréglages**, procédez comme suit :

- 1 Dans chaque onglet, modifiez les paramètres selon vos préférences.
- 2 Saisissez un nom dans la zone de saisie **Préréglages**.

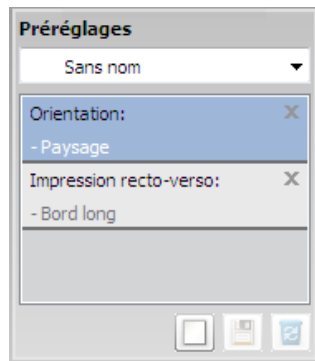

- 3 Cliquez sur (**Ajouter**). Quand vous enregistrez les **Préréglages**, tous les paramètres actuels du pilote sont sauvegardés.



Sélectionnez d'autres options et cliquez sur (**Mettre à jour**), les paramètres s'ajouteront aux préréglages effectués. Pour utiliser un paramétrage enregistré, sélectionnez le nom correspondant dans la liste déroulante **Préréglages**. L'appareil est maintenant configuré pour imprimer selon les paramètres que vous avez sélectionnés. Pour supprimer un paramétrage enregistré, sélectionnez le nom correspondant dans la liste déroulante **Préréglages** et cliquez sur (**Supprimer**).

Vous pouvez également restaurer les réglages par défaut du pilote d'impression en sélectionnant **Préréglage par défaut** dans la liste déroulante **Préréglages**.



Utilisation de l'aide

Cliquez sur l'option que vous souhaitez connaître dans la fenêtre **Options d'impression**, puis appuyez sur **F1** sur votre clavier.



Impression économique

La fonction **Eco. énerg** réduit la consommation de toner et l'utilisation du papier. La fonction **Eco. énerg** vous permet d'économiser des ressources d'impression et vous permet d'effectuer une impression respectueuse de l'environnement.

Si vous appuyez sur la touche **Éco** du panneau de commande, ceci active le mode économique. Le réglage par défaut du mode économique est : recto/verso (bord long), 2 pages par feuille, ignorer les pages vierges, économiser le toner.

Configuration du mode économique sur le panneau de commande



- Les paramètres définis sous le pilote de l'appareil prennent autorité sur ceux qui sont définis à partir du panneau de configuration.
- Pour les modèles ne possédant pas d'écran d'affichage sur le panneau de commande, cette fonction n'est pas applicable.

► ML-451x Series/ ML-501x Series

- 1 Appuyez sur la touche  (**Menu**) sur le panneau de configuration.
- 2 Appuyez sur **Config système** > **OK** > **Configuration Éco** > **OK**.
- 3 Appuyez sur **OK** pour sélectionner le mode désiré.
 - **Mode par défaut:** Sélectionnez cette option pour activer ou désactiver le mode économique. (Recto/verso (bord long)/Économiser le toner/2 pages par feuille/Ignorer les pages vierges)
 - **Désactivé:** désactive le mode économique.
 - **Activé:** active le mode économique.



Si vous avez configuré le mode économique avec un mot de passe dans SyncThru™ Web Service (onglet **Paramètres** > **Config. appareil** > **Système** > **Éco** > **Paramètres**), le message **Forçage** apparaît. Vous devez entrer le mot de passe pour désactiver le mode économique.

- **CHANG TEMPÉRAT.:** sélectionnez le modèle économique.
 - **Éco par défaut:** Le réglage par défaut du mode économique est : recto/verso, 2 pages par feuille, ignorer les pages vierges, économiser le toner.
 - **Éco personnalisé:** Suivez les paramètres de Syncthru™ Web Service. Avant de sélectionner cet élément, vous devez configurer la fonction économique dans Syncthru™ Web Service > onglet **Paramètres** > **Config. appareil** > **Systeme** > **Éco** > **Paramètres**.

► ML-5015 Series/ ML-5017 Series

- 1 Appuyez sur **Éco** dans l'écran **principal**.
- 2 Appuyez sur l'option de votre choix.
Vous pouvez consulter la description de l'option actuelle.
- 3 Appuyez sur l'icône d'accueil () pour revenir en mode Veille.

Configuration du mode économique dans le pilote

Ouvrez l'onglet Éco pour configurer le mode économique. Lorsque vous voyez l'image économique (), ceci signifie que le mode économique est actuellement activé.

► Options économiques

- **Imprimante par défaut:** Suivez les paramètres du panneau de commande de l'appareil.
- **Aucun:** Désactive le mode économique.
- **Impression éco:** Active le mode économique. Active les différents éléments économiques que vous souhaitez utiliser.
- **Mot de passe:** Si l'administrateur a décidé de l'utilisation du mode économique, vous devez entrer le mot de passe pour désactiver le mode.

► Simulateur du résultat

Simulateur du résultat indique les résultats de l'émission réduite de dioxyde de carbone, l'électricité utilisée, et la quantité de papier économisée pour les paramètres que vous avez sélectionnés.

- Les résultats sont calculés sur la base que le nombre total de feuilles de papier imprimées est cent sans page vierge lorsque le mode économique est désactivé.
- Consultez le coefficient de calcul du CO₂, de l'énergie et du papier dans l'**IEA**, l'indice du ministère des Affaires internes et de la Communication du Japon et sur www.remanufacturing.org.uk. Chaque modèle comporte un indice différent.
- La consommation électrique en mode d'impression se réfère à la consommation électrique moyenne pendant l'impression de cet appareil.
- La quantité réellement économisée peut être différente, en fonction du système d'exploitation utilisé, des performances de l'ordinateur, du logiciel, de la méthode de connexion, du type de support, du format du support, de la complexité de la tâche, etc.



À propos des périphériques à mémoire flash USB

Les périphériques de stockage USB sont proposés avec différentes capacités mémoire et vous offrent de l'espace supplémentaire pour stocker des documents, des présentations, de la musique ou des vidéos, des photos haute résolution, ou n'importe quel autre fichier que vous souhaitez stocker ou déplacer.

Votre appareil prend en charge les périphériques de stockage USB de type FAT16/FAT32 et dont la taille des secteurs est 512 octets.

Renseignez-vous sur le système de fichiers de votre périphérique de stockage USB auprès de votre revendeur.

Vous devez utiliser exclusivement un périphérique de stockage USB agréé équipé d'un connecteur type A.

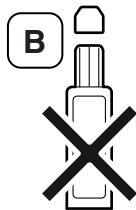
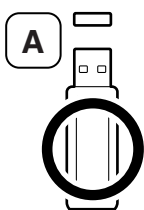

N'utilisez que des périphériques de stockage USB comportant un connecteur à blindage métallique.

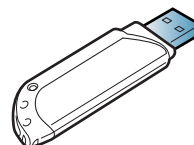

Utilisez uniquement des périphériques de stockage USB ayant reçu une certification de compatibilité. Dans le cas contraire, l'appareil pourrait ne pas les reconnaître.



- Ne retirez pas le périphérique de stockage USB lorsqu'il est en cours d'utilisation. La garantie de l'appareil ne couvre pas les utilisations incorrectes de l'utilisateur.
- Si votre périphérique de stockage USB possède des caractéristiques particulières, comme des paramètres de sécurité et des mots de passe, il se peut que votre appareil ne les détecte pas automatiquement. Pour plus d'informations sur ces fonctions, reportez-vous au mode d'emploi du périphérique de stockage USB.



Impression depuis un périphérique de stockage USB

Vous pouvez imprimer directement des fichiers stockés sur un périphérique de stockage USB.

Types de fichiers pris en charge par l'option Impression directe :

- **PRN**: seuls les fichiers créés par le pilote fourni avec votre appareil sont compatibles.



Si vous imprimez des fichiers PRN créés avec un autre appareil, l'impression sera différente.

- **BMP**: pas de compression BMP
- **TIFF**: TIFF 6.0 (ligne de base)
- **JPEG**: JPEG (ligne de base)
- **PDF**: PDF 1.4 et inférieur
- **XPS**

Pour imprimer un document à partir d'un périphérique de stockage USB, vous pouvez utiliser ces fonctions dans le menu **USB direct** > **Impression USB** ou **Imprimer depuis** (voir « Présentation des menus » à la page 26).



Si le signe [+] ou si [D] apparaît devant le nom d'un dossier, celui-ci contient un ou plusieurs fichiers ou dossiers.



Affichage de l'état de la mémoire USB

Vous pouvez vérifier l'espace mémoire disponible pour l'enregistrement de documents.

Vous pouvez utiliser ces fonctions dans le menu **USB direct** > **Afficher l'espace** (voir « Présentation des menus » à la page 26).



Sauvegarde de données

Les données contenues dans la mémoire de la machine peuvent être effacées accidentellement à cause d'une coupure de courant ou d'un problème de stockage.

Vous pouvez utiliser ces fonctions dans le menu **Config système** (ou **Configuration** > **Système**) > **Config export.** et **Config import.** (voir « Présentation des menus » à la page 26).



Gestion de la mémoire USB

Vous pouvez supprimer des fichiers image stockés sur un périphérique de stockage USB un par un, ou les supprimer tous à la fois en reformatant le périphérique.

Vous pouvez utiliser ces fonctions dans le menu **USB direct** > **Gest. fichiers** (voir « Présentation des menus » à la page 26).



Si le signe **+** apparaît devant le nom d'un dossier, celui-ci contient un ou plusieurs fichiers ou dossiers.



Après suppression des fichiers ou reformatage du périphérique de stockage USB, il n'est pas possible de restaurer les fichiers. Pour cette raison, vous devez confirmer que vous n'avez plus besoin des données avant de les supprimer.



3. Maintenance

Ce chapitre fournit des informations sur l'achat des consommables, des accessoires et des pièces de rechange disponibles pour votre appareil.

- **Commande de consommables et d'accessoires** 58
- **Consommables disponibles** 59
- **Accessoires disponibles** 60
- **Pièces de rechange disponibles** 62
- **Redistribution du toner** 63
- **Remplacement de la cartouche de toner** 65
- **Remplacement de l'unité d'imagerie** 67
- **Installation d'une barrette mémoire** 69
- **Installation d'un périphérique de stockage de masse** 70
- **Remplacement de la cartouche d'agrafeuse** 71
- **Suivi de la durée de vie des consommables** 72
- **Configuration de l'alerte de toner faible** 73
- **Nettoyage de l'appareil** 74



Les accessoires disponibles peuvent varier d'un pays à l'autre. Contactez votre représentant commercial pour obtenir la liste des consommables et pièces de rechange disponibles.

Pour commander des accessoires, consommables et pièces de rechange agréées par Samsung, contactez le distributeur ou revendeur Samsung auprès duquel vous avez acheté l'appareil. Vous pouvez également visiter le site **www.samsung.com/supplies**. Sélectionnez votre pays/région, pour trouver les informations de contact pour bénéficier de nos services.

Lorsque les consommables arrivent à épuisement, vous pouvez commander les types suivants de consommables pour votre appareil :

| Type | Nombre de pages (moyenne) ^a | Nom de pièce |
|---|--|--------------|
| Cartouche de toner capacité standard | Environ 7.000 pages | MLT-D307S |
| Cartouche de toner haute capacité | Environ 15.000 pages | MLT-D307L |
| Cartouche de toner très haute capacité^b | Environ 20.000 pages | MLT-D307E |
| Unité d'imagerie | Environ 60.000 pages | MLT-R307 |

a. Capacité moyenne d'une cartouche conformément à la norme ISO/IEC 19752. Le nombre de pages peut varier en fonction de l'environnement d'exploitation, du délai entre chaque impression, des graphiques ainsi que du type et du format des supports.

b. La cartouche de toner supplémentaire n'est disponible que pour la ML-501x Series.



La durée de vie de la cartouche peut varier selon les modèles et les pays.



Lorsque vous achetez de nouveaux consommables ou cartouches d'impression, vous devez vous les procurer dans le pays d'achat de l'appareil. Sinon, les cartouches d'impression ou autres consommables ne seront pas compatibles avec votre appareil étant donné que leur configuration varie en fonction des pays.





Samsung ne recommande pas l'utilisation de cartouches de toner Samsung non authentiques, comme des cartouches rechargées ou reconditionnées. Samsung ne peut pas garantir la qualité d'une cartouche non authentique Samsung. Tout entretien ou réparation requis suite à l'utilisation de cartouches de toner non-Samsung ne sera pas couvert par la garantie de l'appareil.

Vous pouvez acheter et installer des accessoires pour améliorer les performances et les capacités de l'appareil.



Certains composants et fonctions en option peuvent être indisponibles en fonction du modèle ou du pays (voir « Fonctionnalités par modèle » à la page 7).

| Accessoire | Fonction | Nom de pièce |
|---------------------------------------|---|---|
| Barrette mémoire | Étend la capacité mémoire de votre appareil. | ML-MEM170 : 512 Mo |
| Bac optionnel | Si vous rencontrez souvent des problèmes d'approvisionnement de papier, vous pouvez ajouter un bac supplémentaire. | <ul style="list-style-type: none">• ML-451x Series/ ML-501x Series : ML-S5010A• ML-4512 Series/ ML-5012 Series : ML-S5012A |
| Connecteur parallèle IEEE 1284 | <p>Vous permet d'utiliser différentes interfaces.</p> <div><ul style="list-style-type: none">• Lors de l'installation du pilote d'impression avec un connecteur parallèle IEEE1284, l'appareil peut ne pas être trouvé après l'installation du pilote d'impression et seules les fonctions d'impression de base seront disponibles.• Si vous souhaitez vérifier l'état de l'appareil ou configurer les paramètres, connectez la machine à un ordinateur à l'aide d'un câble USB ou à un réseau.• Si vous utilisez le connecteur parallèle IEEE 1284, vous ne pouvez pas utiliser le câble USB.</div> | ML-PAR100 |

| Accessoire | Fonction | Nom de pièce |
|---|---|--------------|
| Périphérique de stockage de masse | Vous permet d'augmenter la capacité de l'appareil et d'effectuer différents types d'impression. | ML-HDK470 |
| Module de finition (case et agrafeuse) | <p>Vous permet de trier et d'agrafer les impressions.</p> <div data-bbox="479 483 1570 703"><p>Un périphérique de stockage de masse doit être installé pour pouvoir utiliser certaines options du module de finition du pilote d'impression.</p></div> | ML-OCT65 |
| Support court | Vous pouvez déplacer l'appareil à l'aide du support, grâce à ses roues. | ML-DSK65S |
| Boîte à lettres multi-bac | Vous pouvez empiler les impressions dans quatre cases différentes. | ML-MBT65 |
| Cartouche d'agrafes | Vous permet d'agrafer les impressions. | SCX-STP000 |

Pour acheter des pièces de rechange, contactez la source où vous avez acheté l'appareil. Il est recommandé de faire effectuer ces opérations de maintenance par un fournisseur agréé, un distributeur ou le revendeur auprès duquel vous avez acquis l'appareil. La garantie ne couvre pas le remplacement de toutes pièces de rechange qui ont atteint leur nombre de pages moyen.

Les pièces de rechange sont remplacées à des intervalles spécifiques afin d'éviter des problèmes de qualité d'impression et d'alimentation papier résultant de pièces usées; voir le tableau ci-dessous. L'objet de celui-ci est de maintenir votre appareil en parfait état de marche. Les pièces de rechange ci-dessous doivent être remplacées lorsque le nombre de pages prévu de chaque élément a été atteint.

| Pièces | Nombre de pages (moyenne) ^a |
|---|--|
| Rouleau transf | Environ 100.000 pages |
| Nouveau four | Environ 100.000 pages |
| Rouleau d'entraînement / rouleau de transfert | Environ 100.000 pages |
| Rouleau de décalage | Environ 100.000 pages |

a. Peut varier en fonction du système d'exploitation utilisé, du fonctionnement de votre ordinateur, logiciel d'application, méthode de connexion, type et format du support et complexité du travail.

Lorsque la cartouche de toner approche de la fin de sa durée de vie:

- Des bandes blanches ou l'impression devient plus claire et/ou la densité varie d'un côté à un autre.
- Le voyant **Statut** clignote en rouge.

Dans ce cas, vous pouvez améliorer temporairement la qualité d'impression en répartissant le toner restant dans la cartouche. Parfois, des bandes blanches ou une impression plus claire peuvent persister même après la redistribution du toner.

- 1 Ouvrez le capot avant et retirez la cartouche de toner.

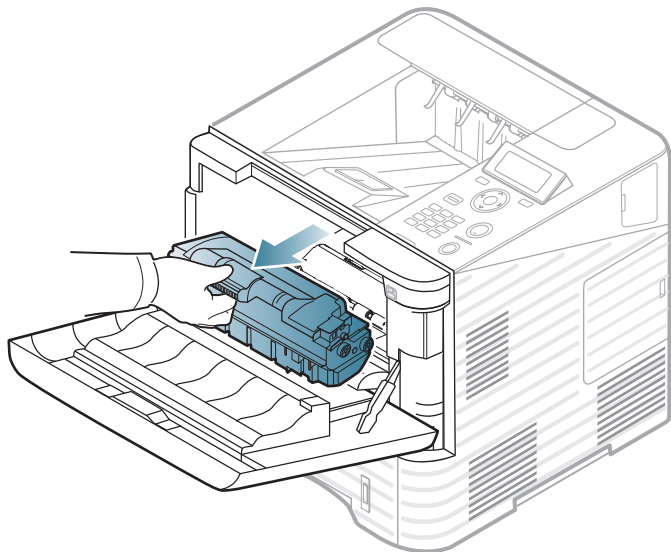

- 2 Secouez soigneusement la cartouche 5 ou 6 fois pour répartir le toner de façon homogène à l'intérieur de la cartouche.

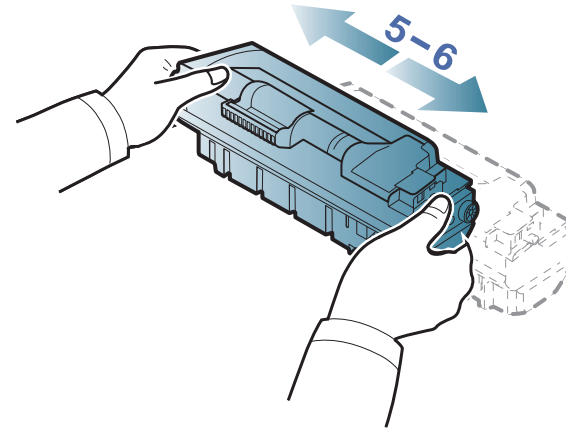

Si vous recevez du toner sur vos vêtements, essuyez-les avec un chiffon sec et lavez-les à l'eau froide. L'eau chaude fixe le toner sur le tissu.

- 3 Tenez la cartouche de toner par la poignée et insérez-la délicatement dans l'ouverture de l'appareil.

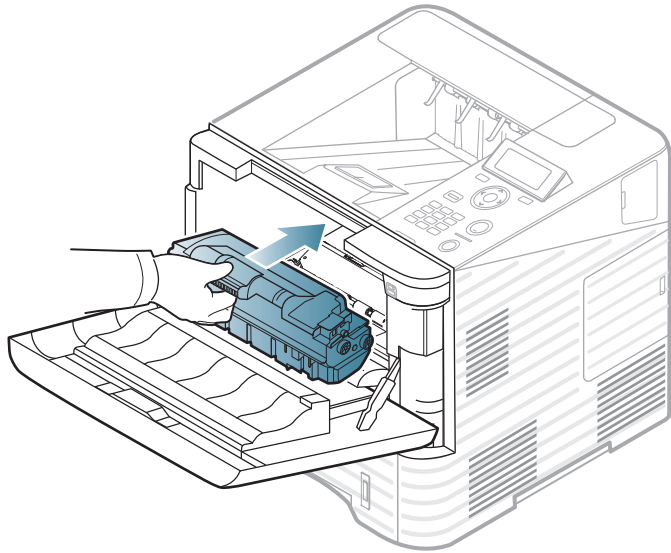

- 4 Fermez le capot avant. Assurez-vous qu'il est bien fermé.

Lorsque la cartouche de toner a atteint sa fin de vie, l'appareil arrêtera d'imprimer (voir « Consommables disponibles » à la page 59).

- 1 Ouvrez le capot avant et retirez la cartouche de toner.

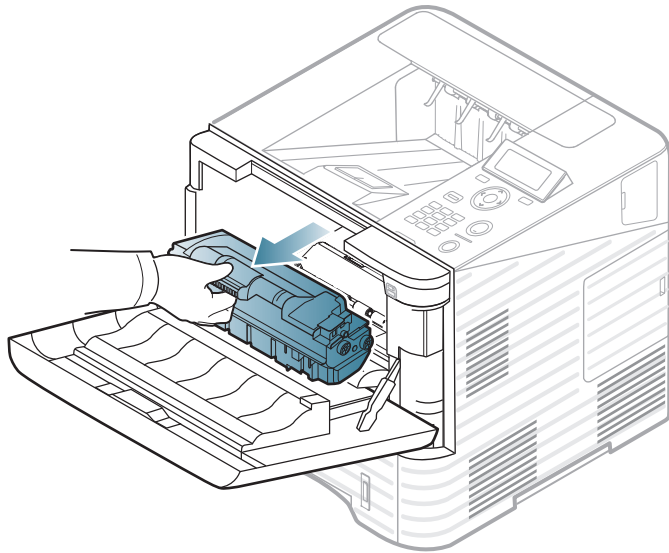

- 2 Retirez la cartouche de toner neuve de son emballage.

- 3 Secouez bien la cartouche latéralement 5 ou 6 fois pour répartir le toner de façon homogène à l'intérieur de la cartouche.

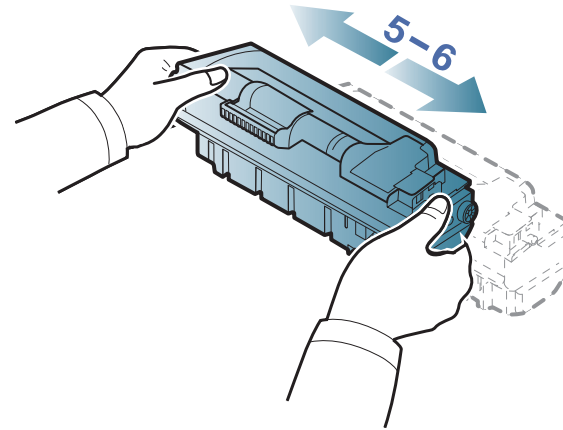

Si vous recevez du toner sur vos vêtements, essuyez-les avec un chiffon sec et lavez-les à l'eau froide. L'eau chaude fixe le toner sur le tissu.

- 4 Tenez la cartouche de toner par la poignée et insérez-la délicatement dans l'ouverture de l'appareil.

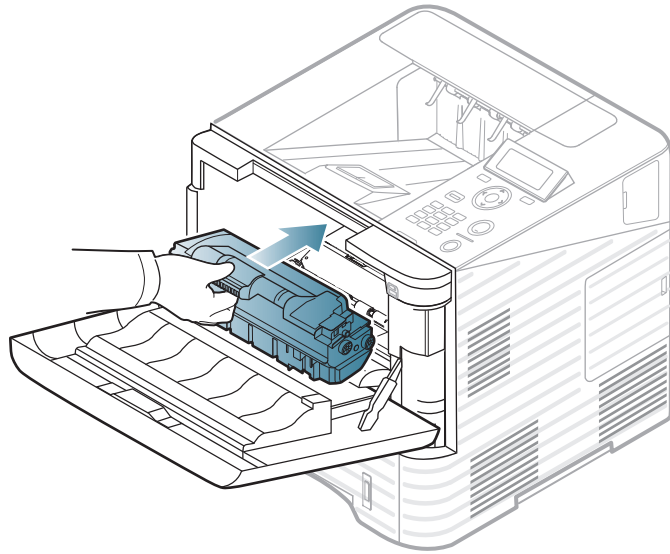

- 5 Fermez le capot avant. Assurez-vous qu'il est bien fermé.



Cliquez sur ce lien pour ouvrir une animation concernant le remplacement d'une unité d'imagerie.

Lorsque l'unité d'imagerie a atteint sa fin de vie, l'appareil arrêtera d'imprimer (voir « Consommables disponibles » à la page 59).

- 1 Ouvrez le capot avant et retirez la cartouche de toner.

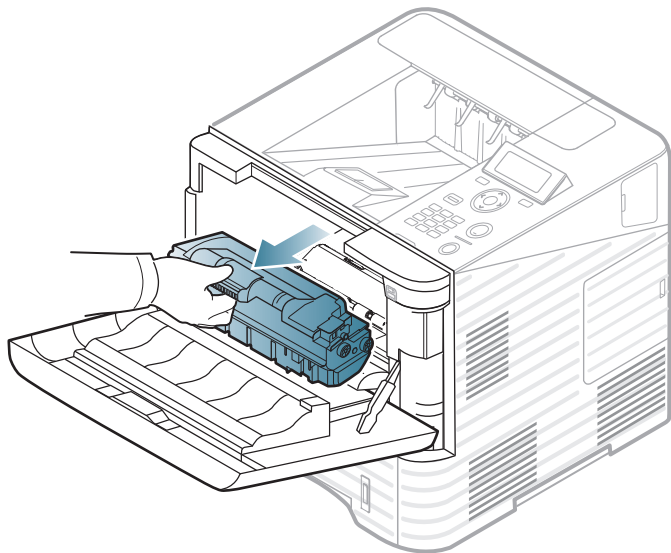

- 2 Retirez l'unité d'imagerie.

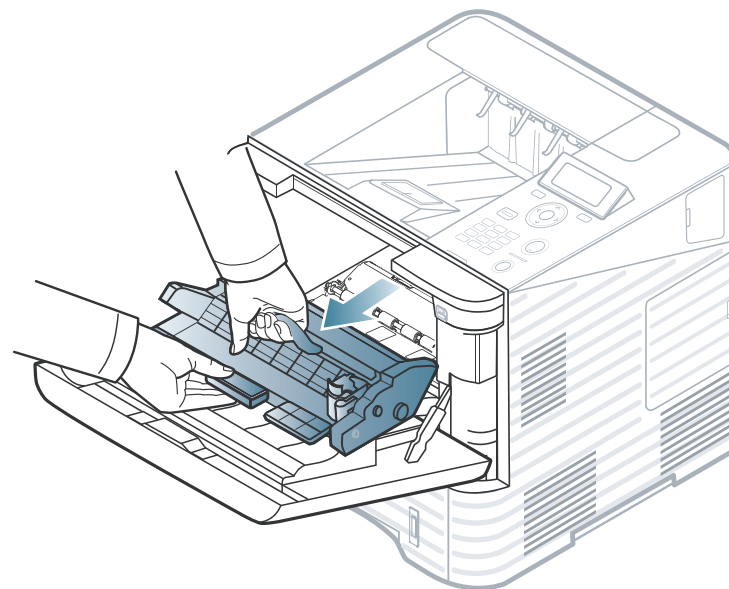

- 3 Retirez l'unité d'imagerie neuve de son emballage.



- N'utilisez pas d'objets pointus, comme un couteau ou des ciseaux, pour ouvrir l'emballage de la cartouche de toner. Ils peuvent rayer le tambour de la cartouche.
- Pour éviter d'endommager l'unité d'imagerie, ne l'exposez pas à la lumière plus de quelques minutes. Si nécessaire, recouvrez-la d'une feuille de papier.

- 4** Secouez bien l'unité d'imagerie 5 ou 6 fois afin de bien répartir le toner dans l'unité d'imagerie.

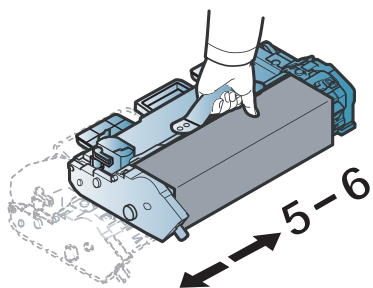

- 5** Retirez le couvercle de protection et le scellé.

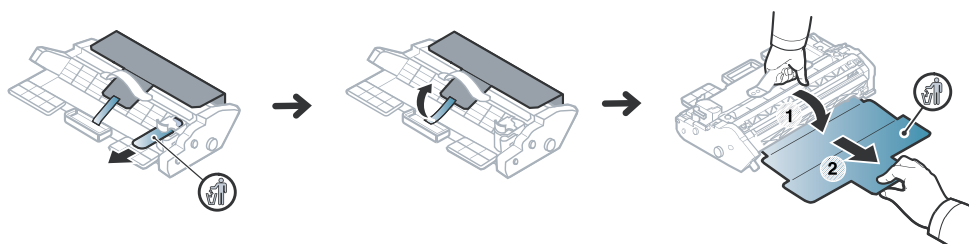

- 6** Tenez l'unité d'imagerie par la poignée et insérez-la délicatement dans l'ouverture de l'appareil.

Les pattes situées de chaque côté de l'unité d'imagerie et les rainures correspondantes à l'intérieur de la machine guideront l'unité d'imagerie en position correcte jusqu'à ce qu'un clic indique qu'elle est parfaitement en place.

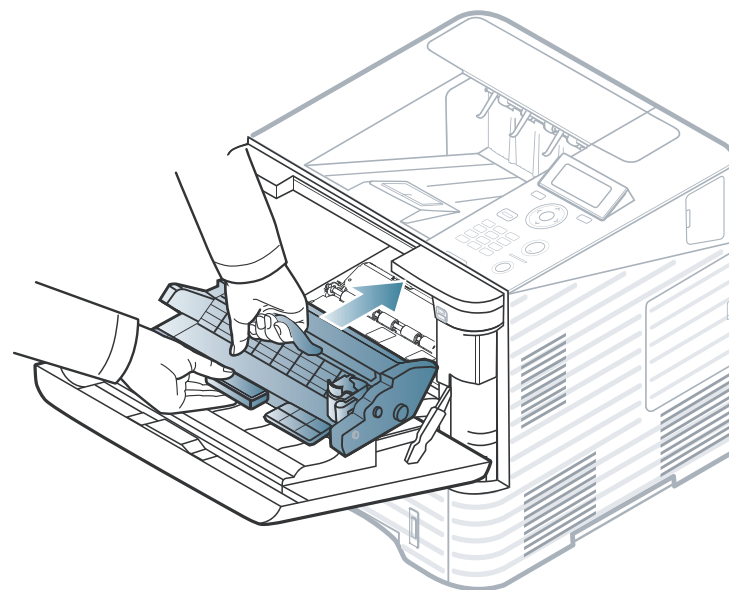

- Ne touchez pas la partie verte de l'unité d'imagerie.
- Pour éviter d'endommager l'unité d'imagerie, ne l'exposez pas à la lumière plus de quelques minutes. Si nécessaire, recouvrez-la d'une feuille de papier.

- 7** Réinsérez la cartouche de toner.

- 8** Fermez le capot avant. Assurez-vous qu'il est bien fermé.

Les informations de commande sont indiquées dans la section sur les accessoires optionnels (voir « Accessoires disponibles » à la page 60).

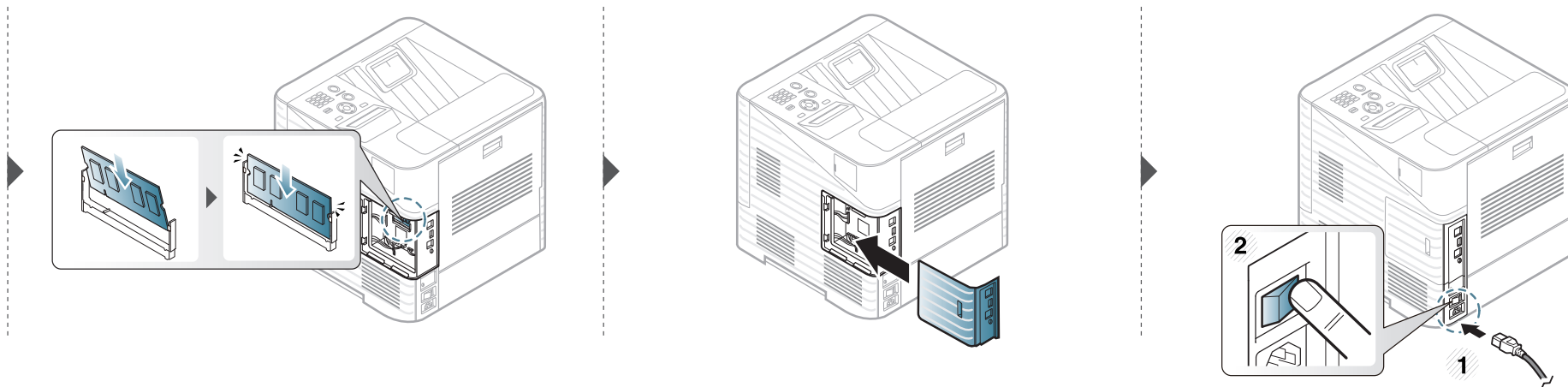
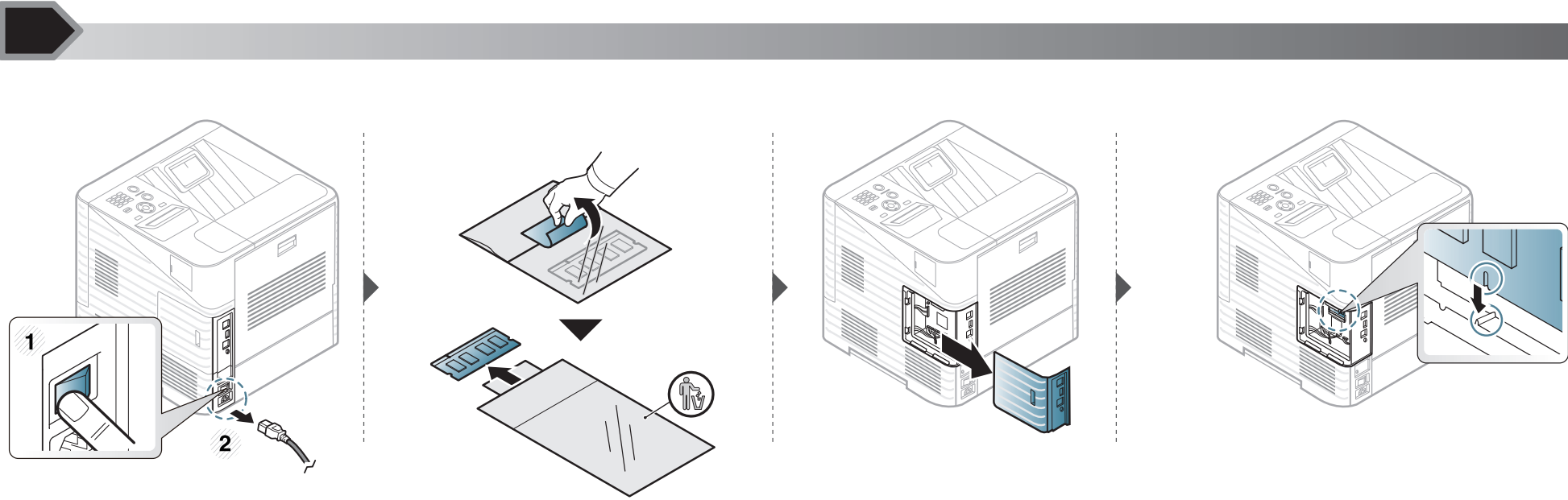



Des vis de type A ne sont pas nécessaires pour cet appareil.

Les informations de commande sont indiquées dans la section sur les accessoires optionnels (voir « Accessoires disponibles » à la page 60).

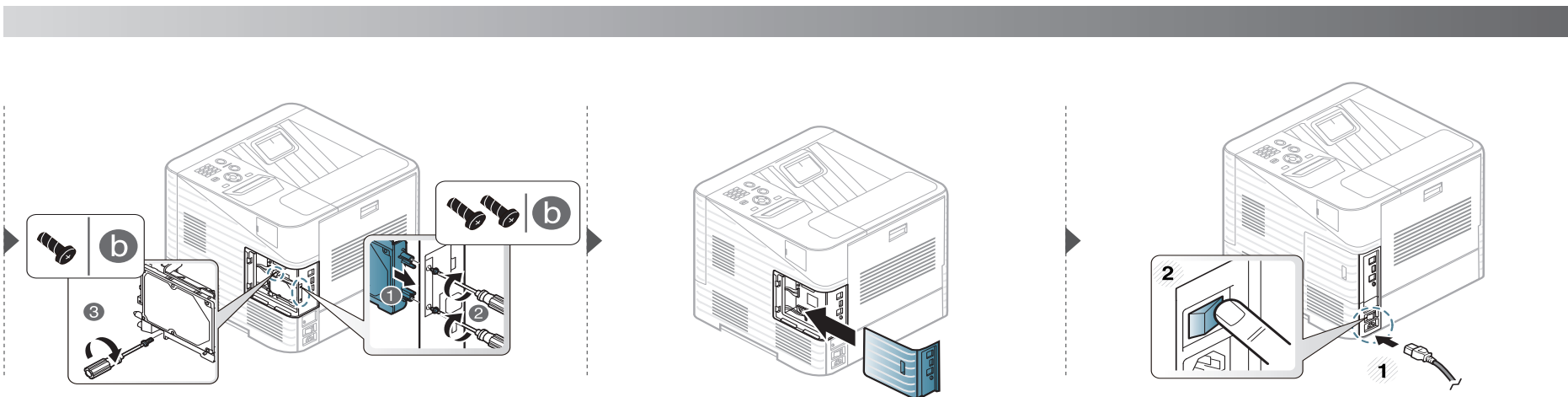
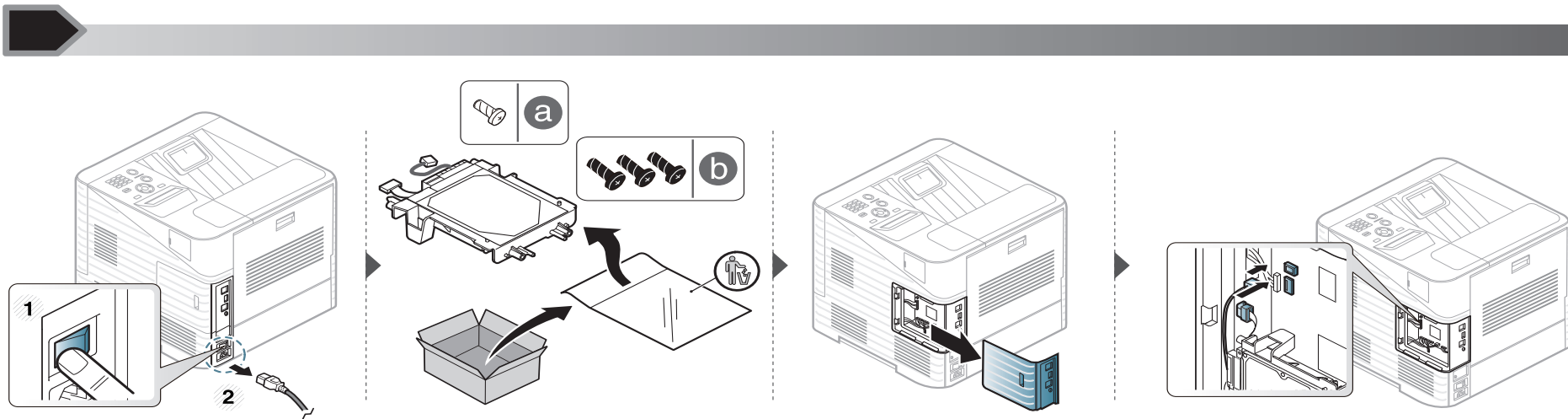

Les informations de commande sont indiquées dans la section sur les accessoires optionnels (voir « Accessoires disponibles » à la page 60).

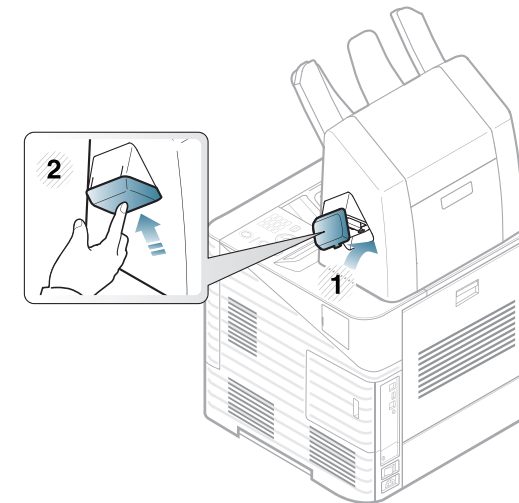
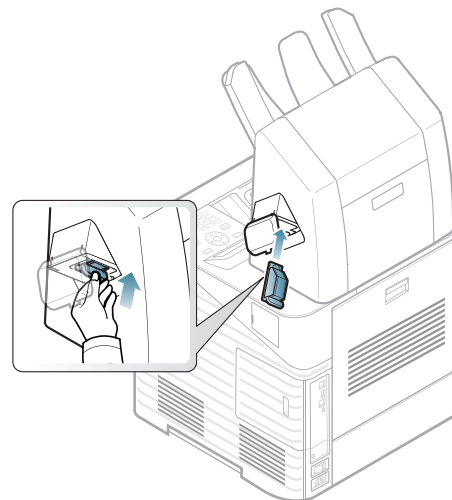
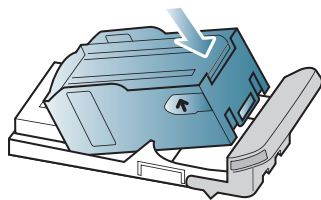
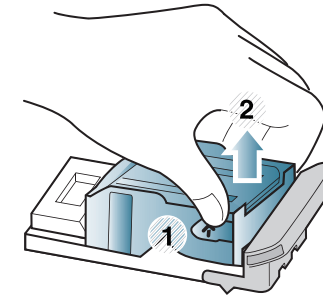
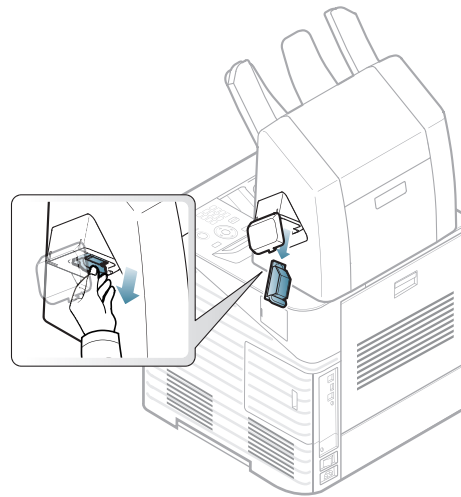
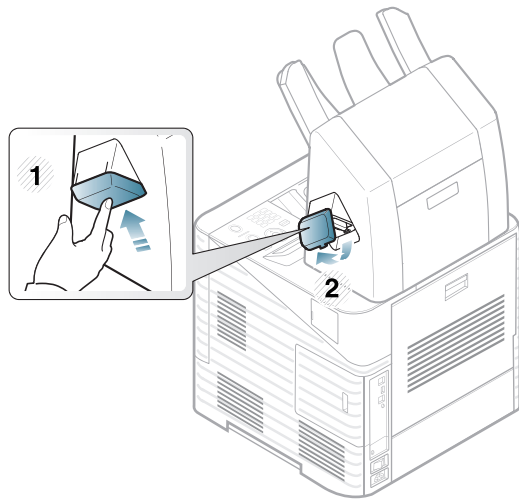



ML-451x Series/ ML-501x Series

- 1 Appuyez sur  (**Menu**) sur le panneau de configuration.
- 2 Appuyez sur **Config système > OK > Maintenance > OK**.
- 3 Appuyez sur **Infos conso. > OK**.
- 4 Appuyez sur **OK** pour choisir l'option désirée.



ML-5015 Series/ ML-5017 Series

- 1 Appuyez sur **Configurat** dans l'écran **principal**.
- 2 Appuyez sur **Système > Suite > Maintenance > Infos sur consommables**.
- 3 Appuyez sur l'option de votre choix.
- 4 Appuyez sur l'icône d'accueil () pour revenir en mode Veille.

Si la cartouche du toner est presque épuisée, un message apparaît (ou un voyant s'allume) informant l'utilisateur qu'il doit la changer. Vous pouvez choisir de faire apparaître ou non ce message (ou de faire s'allumer ou non ce voyant).



ML-451x Series / ML-501x Series

- 1 Appuyez sur  (**Menu**) sur le panneau de configuration.
- 2 Appuyez sur **Config système > OK > Maintenance > OK**.
- 3 Appuyez sur **Alerte toner faible > OK**.
- 4 Sélectionnez l'option désirée, puis appuyez sur **OK**.



ML-5015 Series/ ML-5017 Series

- 1 Appuyez sur **Configurat** dans l'écran **principal**.
- 2 Appuyez sur **Systeme > Suite > Maintenance**.
- 3 Appuyez sur **Alerte d'état du toner**.
- 4 Appuyez sur l'option de votre choix.
- 5 Appuyez sur l'icône d'accueil () pour revenir en mode Veille.

Si des problèmes de qualité d'impression surviennent, ou si vous utilisez votre appareil dans un environnement poussiéreux, vous devez nettoyer votre appareil régulièrement afin de préserver des conditions d'impression optimale et augmenter la durée de vie de votre appareil.



- Le nettoyage du boîtier de l'appareil avec des produits d'entretien contenant une forte teneur en alcool, solvant ou autre substance puissante peut décolorer ou endommager le boîtier.
- Si votre appareil ou son environnement proche est souillé par du toner, nous vous recommandons d'utiliser un tissu ou un chiffon humidifié avec de l'eau pour le nettoyer. Avec un aspirateur, vous risquez de faire voler le toner et d'être incommodé par le nuage ainsi formé.



Nettoyage de l'extérieur

Nettoyez le boîtier de l'imprimante avec un chiffon doux non pelucheux. Humidifiez légèrement le chiffon avec de l'eau, mais faites attention à ne pas laisser couler de liquide sur l'appareil ou à l'intérieur.



Nettoyage de l'intérieur

Lors de l'impression, des particules de poussière, de toner et de papier peuvent s'accumuler à l'intérieur de l'appareil. Cette accumulation risque d'entraîner des problèmes de qualité d'impression, tels que la présence de taches ou de traînées de toner. Le fait de nettoyer l'intérieur de l'appareil permet de supprimer et de diminuer ce genre de problèmes.



Utilisez un chiffon non pelucheux sec lorsque vous nettoyez l'intérieur de l'appareil, évitez d'endommager le rouleau de transfert, ainsi que tout autre composant interne. N'utilisez pas de solvant olycomme du benzène ou du diluant pour peinture. Des problèmes de qualité d'impression peuvent survenir et endommager l'appareil.

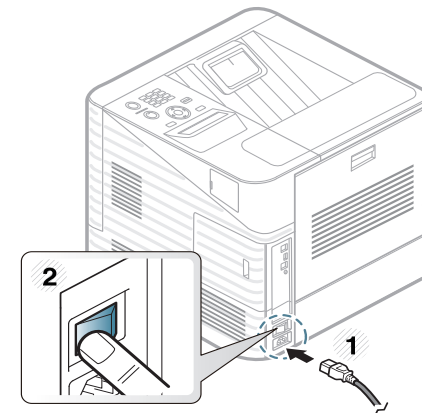
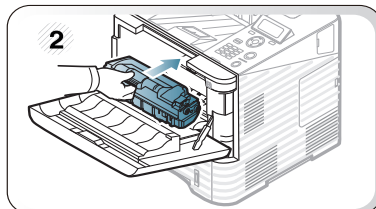
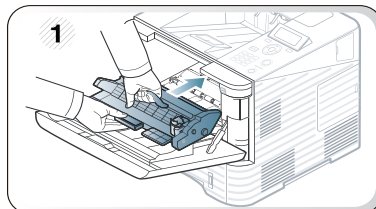
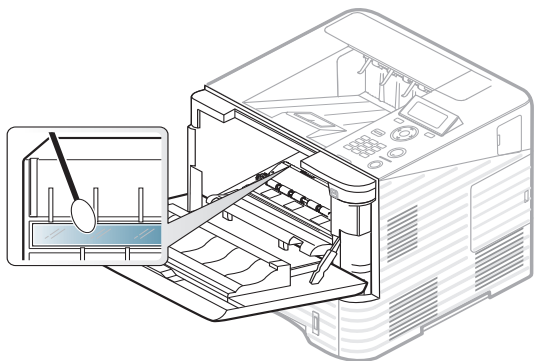
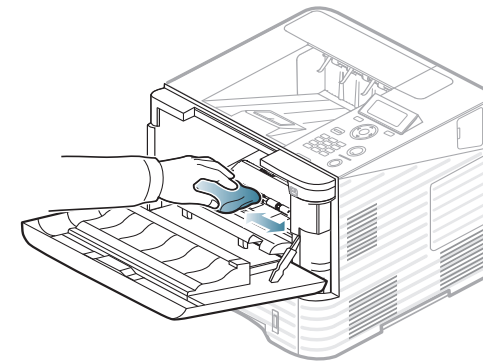
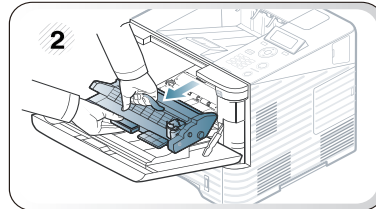
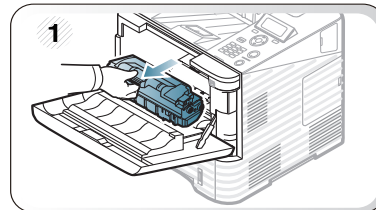
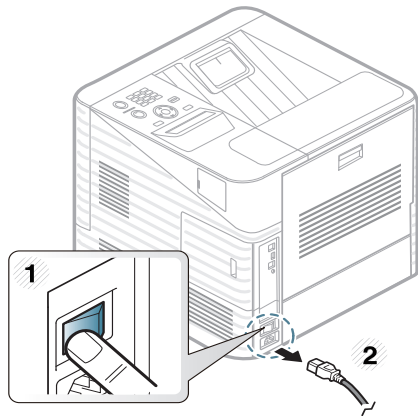



Nettoyage du rouleau d'entraînement

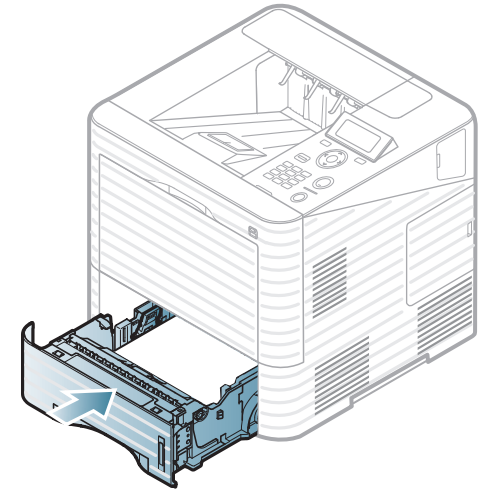
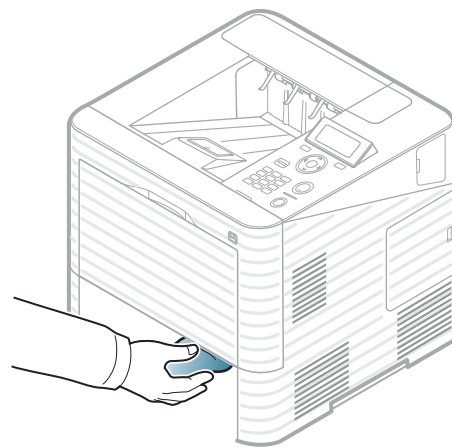
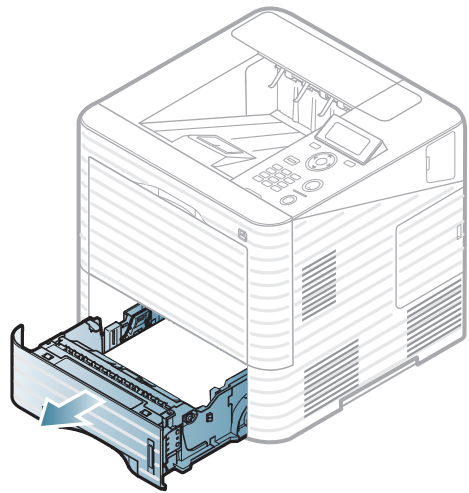

4. Dépannage

Ce chapitre fournit des informations utiles en cas de dysfonctionnement.

- **Astuces pour éviter les brouillages papier** 78
- **Résolution des brouillages papier** 79
- **Présentation du voyant d'état** 95
- **Signification des messages d'erreur** 97



Ce chapitre fournit des informations utiles sur ce que vous devez faire s'il se produit une erreur. Si votre appareil comporte un écran d'affichage, vérifiez tout d'abord le message affiché afin de résoudre l'erreur. Si vous ne trouvez pas de solution à votre problème dans ce chapitre, reportez-vous au chapitre **Dépannage** du Mode d'emploi Avancé. Si vous ne trouvez pas de solution dans le Mode d'emploi, ou si le problème persiste, appelez le service technique.



La plupart des bourrages papier peuvent être évités en sélectionnant des types de support adaptés. Pour éviter les bourrages papier, suivez les instructions suivantes:

- Assurez-vous que les guides papier ajustables sont correctement positionnés (voir « Vue d'ensemble du bac » à la page 34).
- Ne surchargez pas le bac d'alimentation. Vérifiez que le niveau de papier ne dépasse pas le trait indiquant la capacité de papier à l'intérieur du bac.
- Évitez de retirer le papier du bac pendant une impression.
- Courbez le papier, déramez-le puis remettez-le bien à plat avant de le charger dans le bac.
- N'utilisez pas de papier froissé, humide ou ondulé.
- Ne mélangez pas différents types de papier dans le bac.
- Utilisez uniquement les supports d'impression recommandés (voir « Spécifications des supports d'impression » à la page 115).



Pour éviter que le papier ne se déchire, tirez dessus avec précaution et lentement.



Dans le bac 1

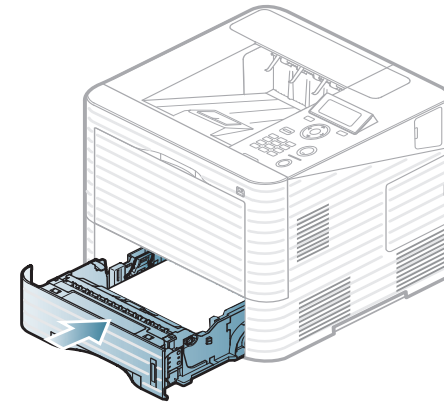
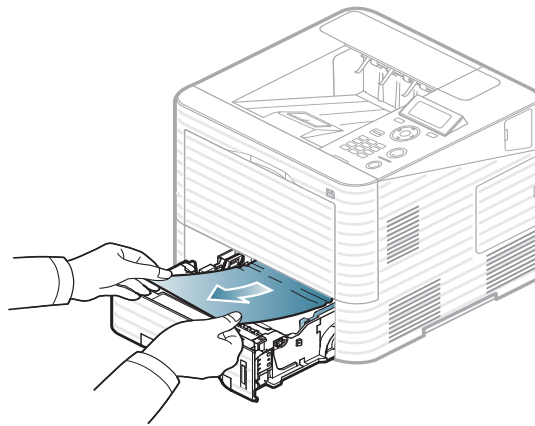
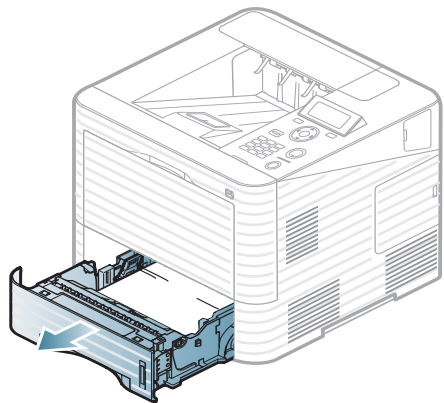



Dans le bac optionnel

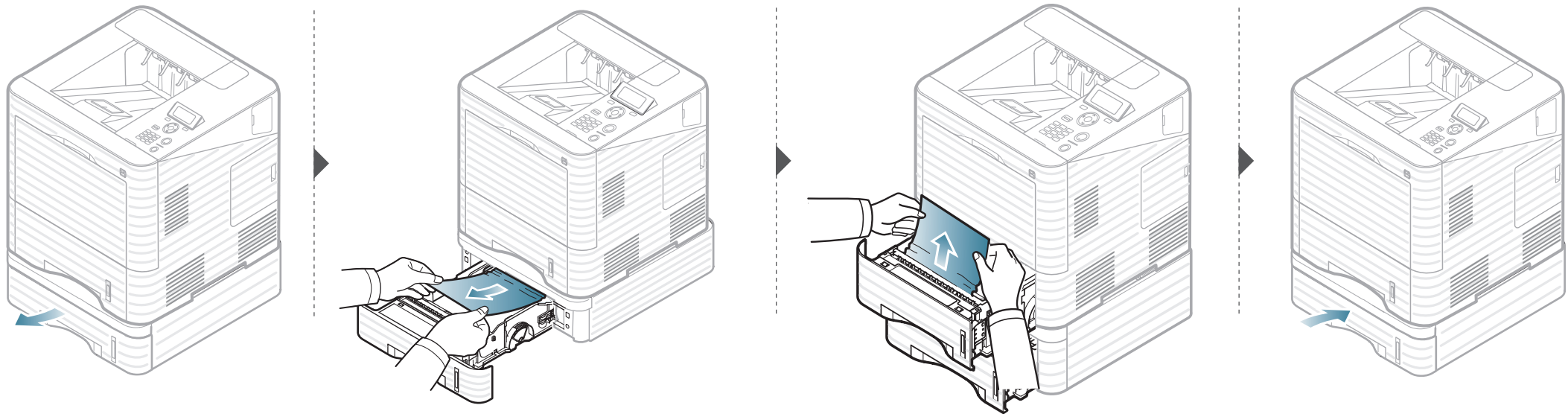



Au niveau du bac papier polyvalent

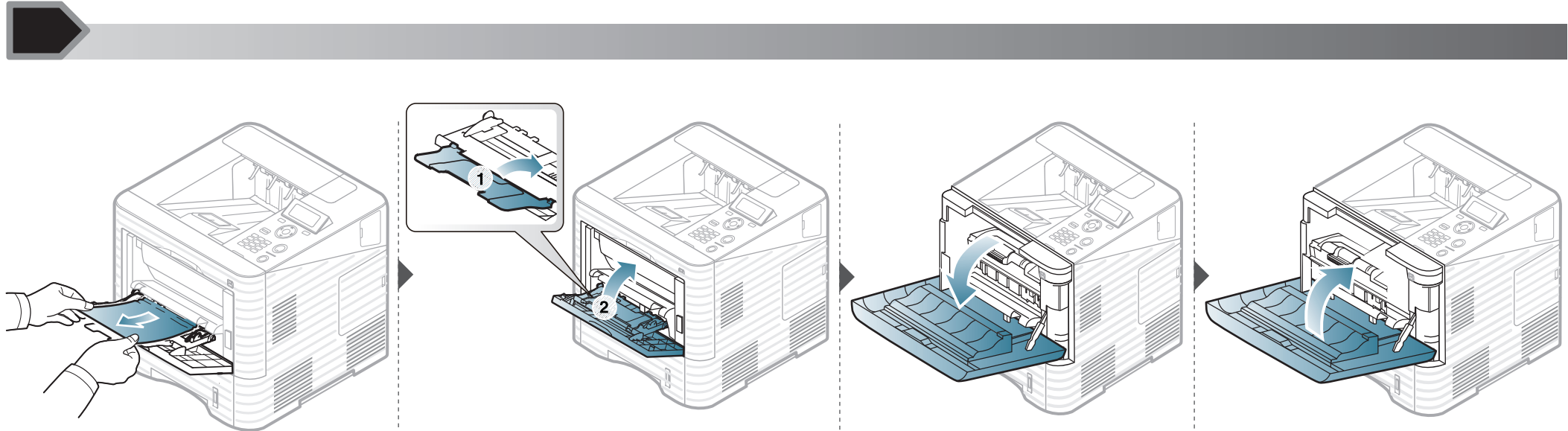



À l'intérieur de l'appareil



- La zone de fusion est extrêmement chaude. Procédez avec prudence lorsque vous retirez le papier bloqué dans l'appareil.



- Ne touchez pas la partie verte de l'unité d'imagerie.
- Pour éviter d'endommager l'unité d'imagerie, ne l'exposez pas à la lumière plus de quelques minutes. Si nécessaire, recouvrez-la d'une feuille de papier.

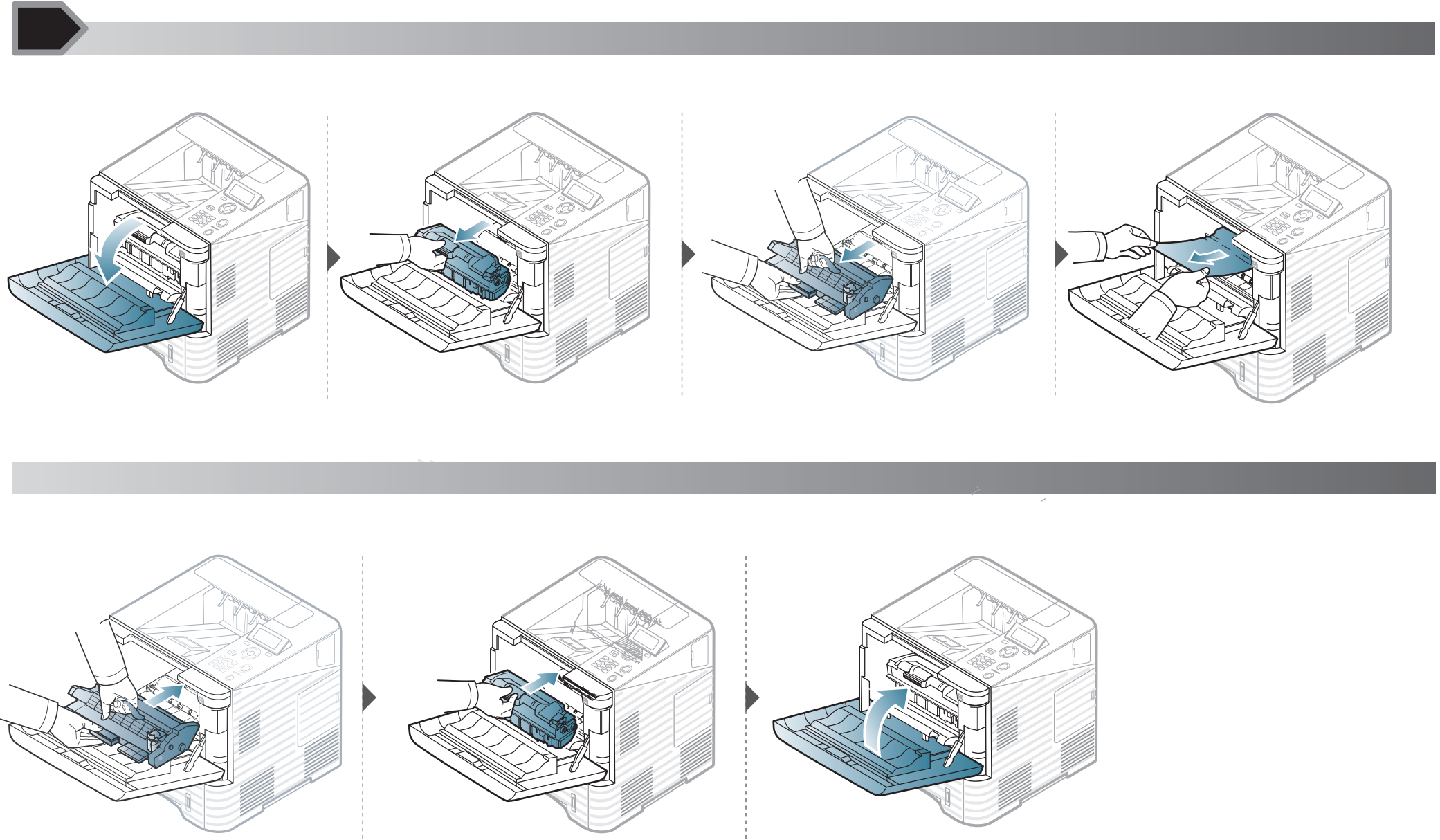

Si vous ne voyez toujours pas la feuille à cet endroit, passez à l'étape suivante :

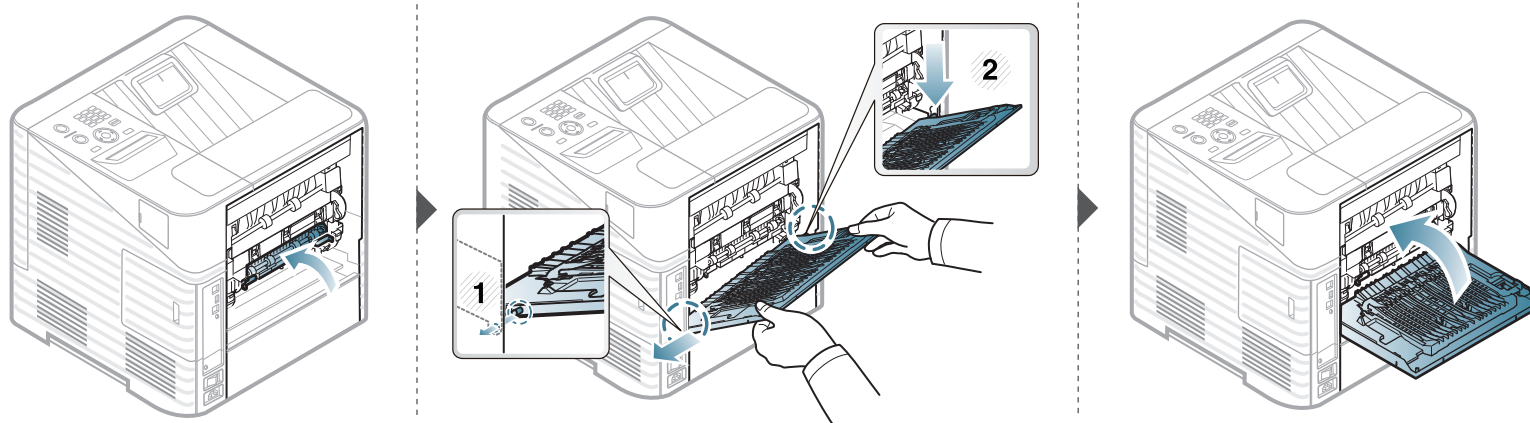
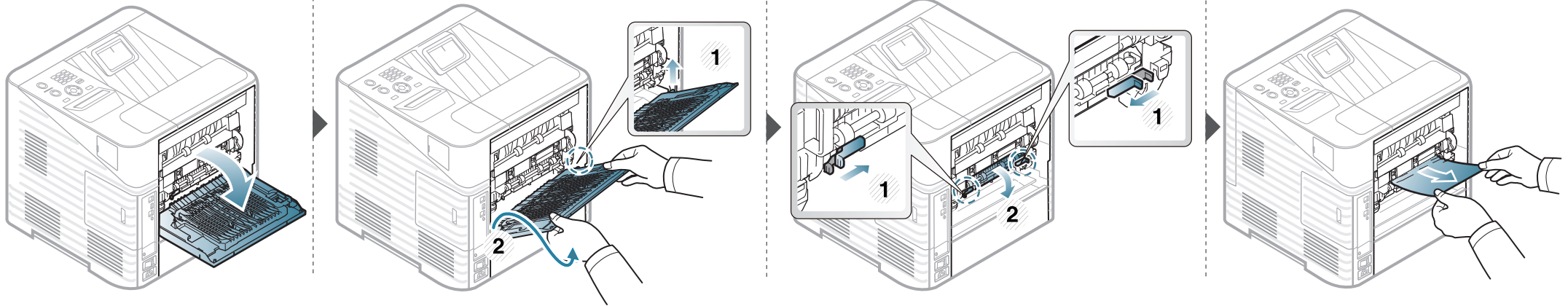



Au niveau du bac de sortie



- La zone de fusion est extrêmement chaude. Procédez avec prudence lorsque vous retirez le papier bloqué dans l'appareil pour ne pas vous brûler.

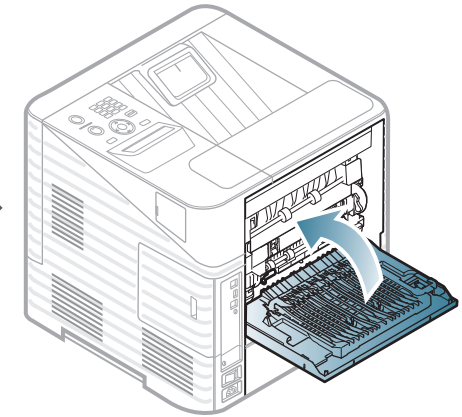
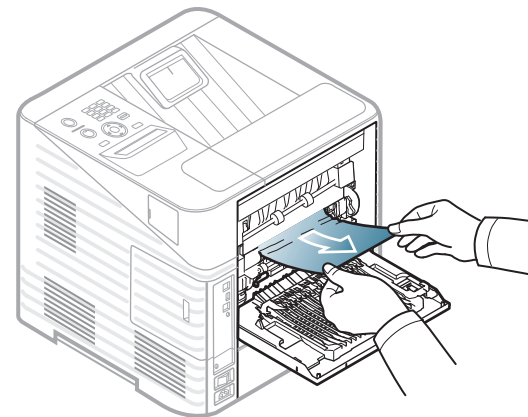
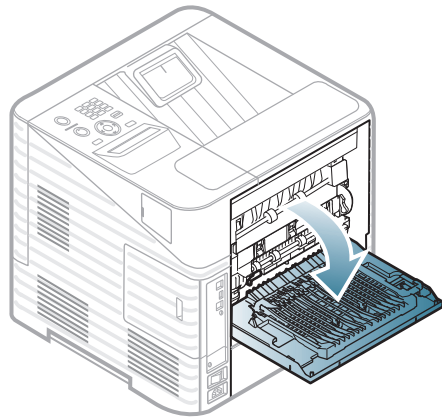
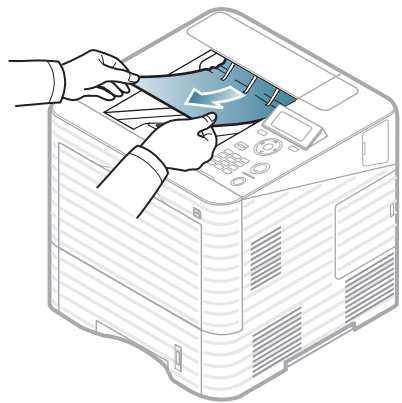



Dans la zone de l'unité recto/verso



- La zone de fusion est extrêmement chaude. Procédez avec prudence lorsque vous retirez le papier bloqué dans l'appareil pour ne pas vous brûler.

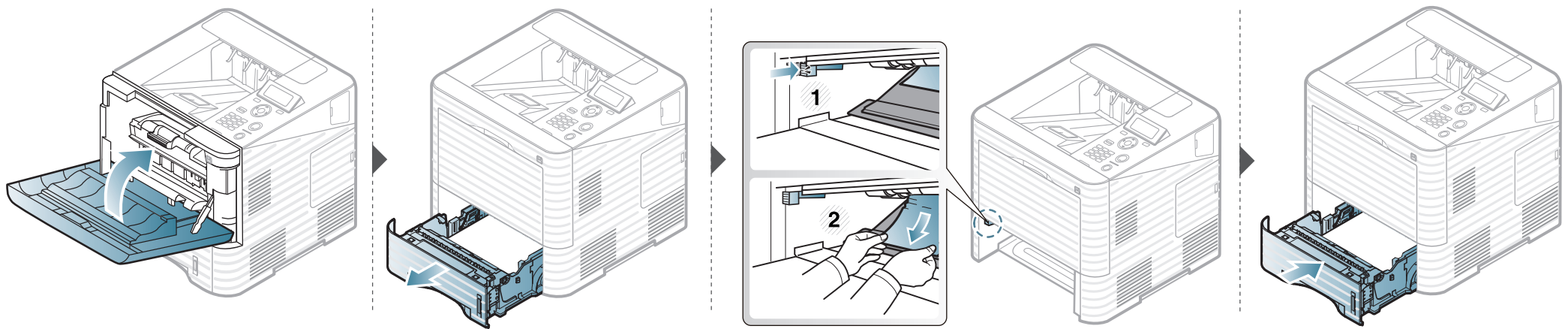
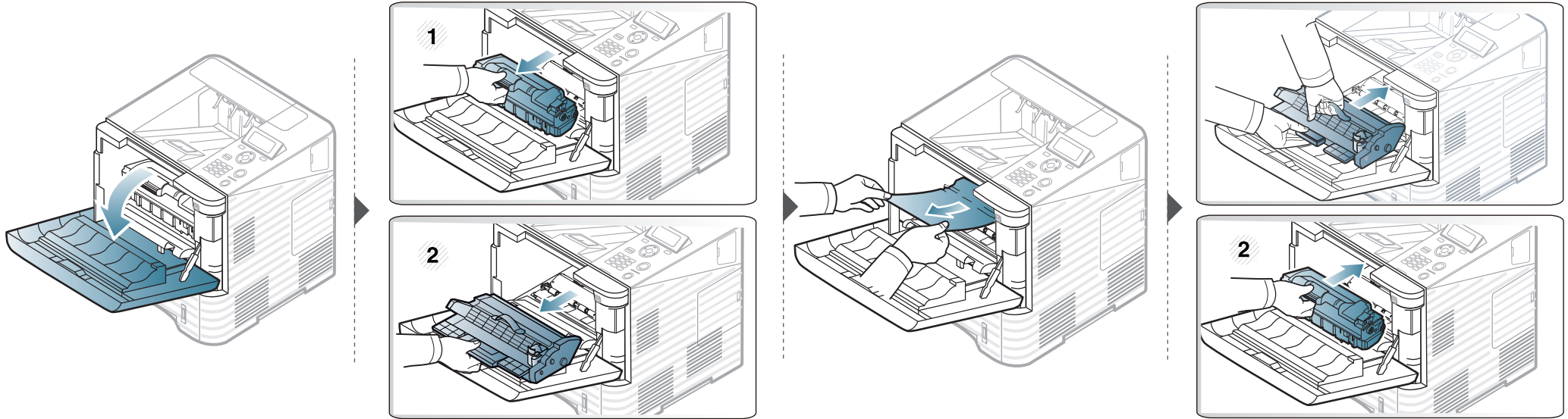

Si vous ne voyez toujours pas la feuille à cet endroit, passez à l'étape suivante :

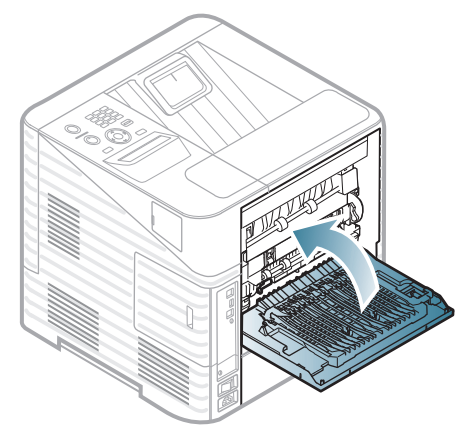
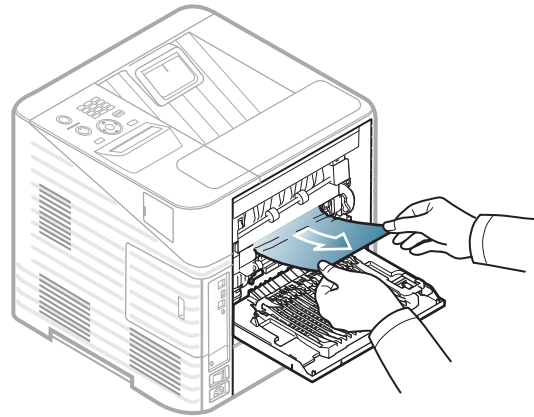
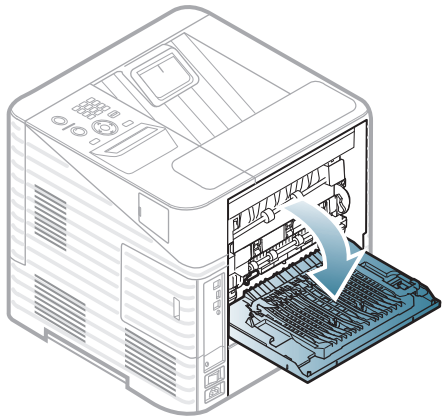



Dans le module de finition optionnel (case et agrafeuse)

Bouffrage papier à l'avant du module de finition

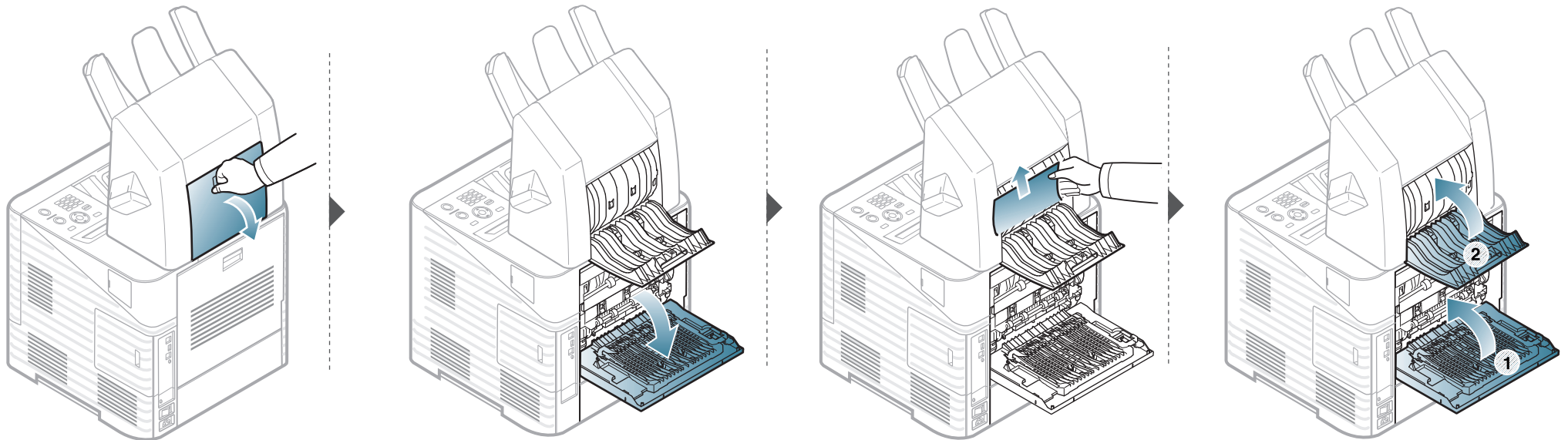

Bouffrage papier à l'intérieur du module de finition

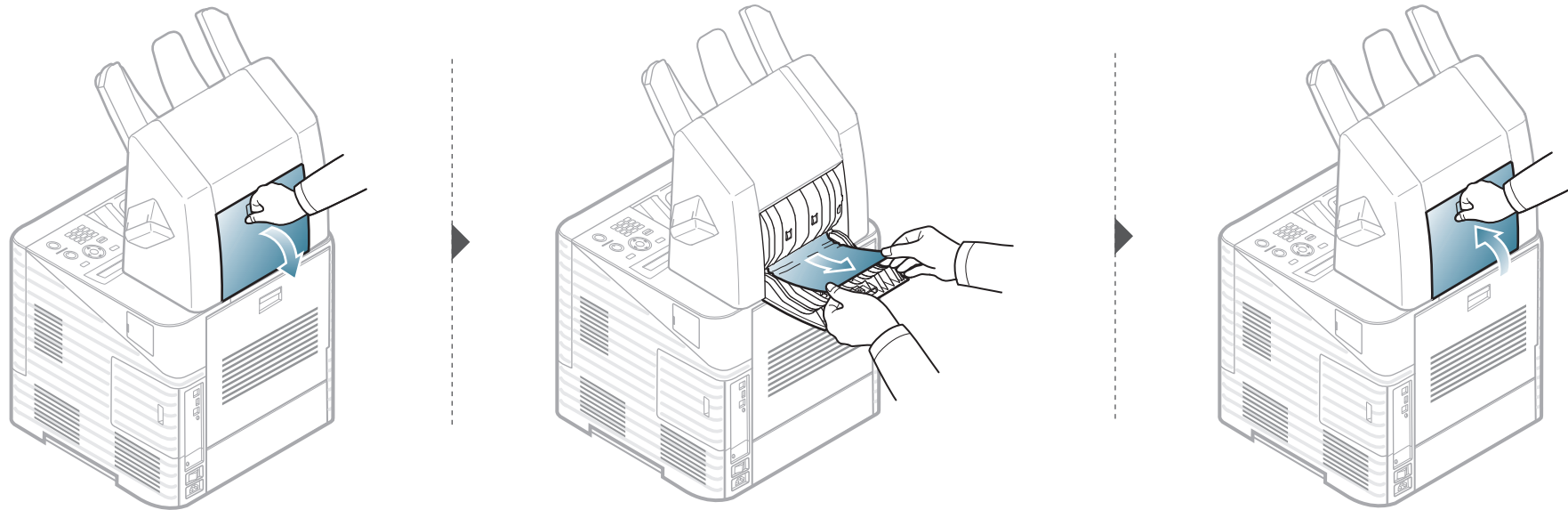

Bouffrage papier à la sortie du module de finition

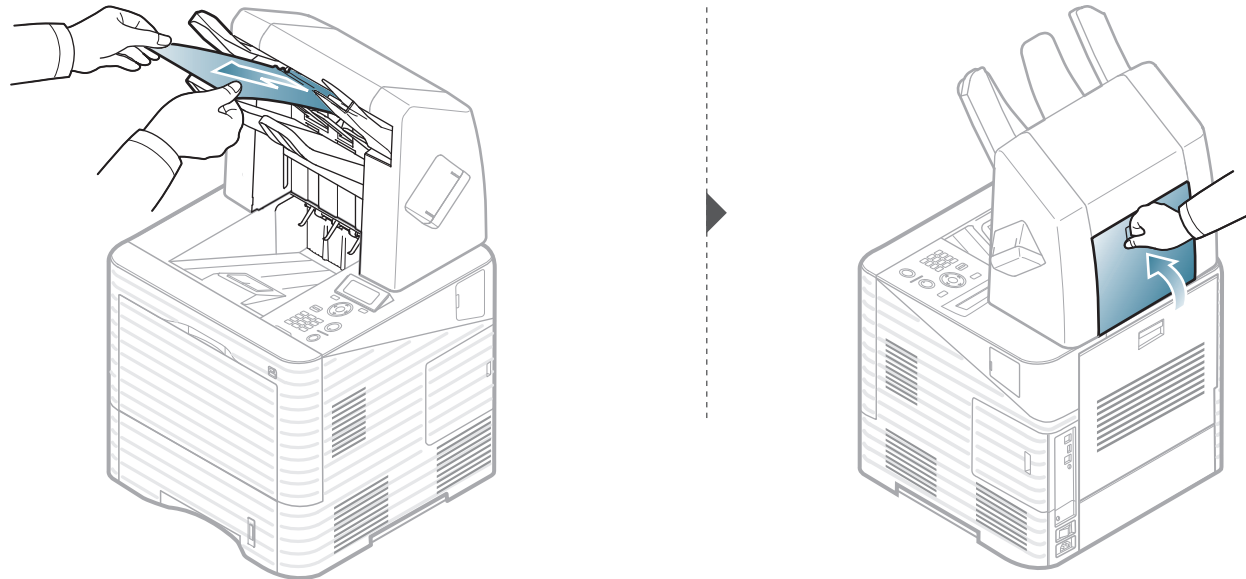



Dans la boîte à lettres multi-bac optionnelle

Bourrage papier à l'avant de la boîte à lettres multi-bac

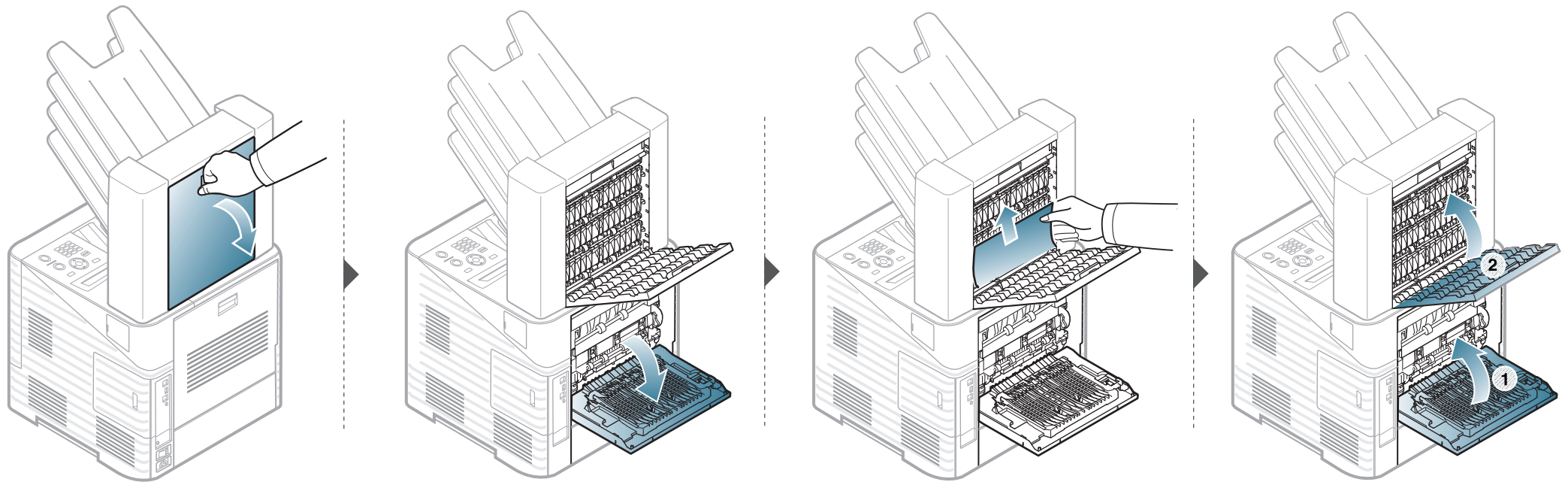

Bouffrage papier à l'intérieur de la boîte à lettres multi-bac

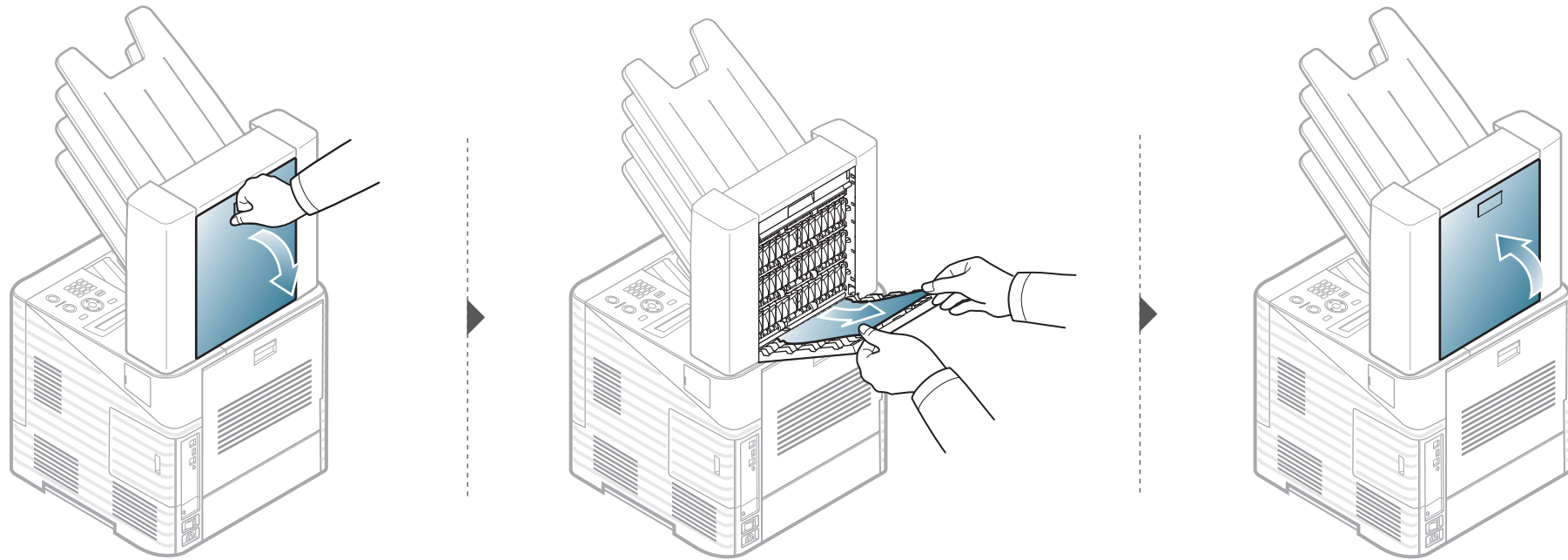

Bouffrage papier à la sortie de la boîte à lettres multi-bac

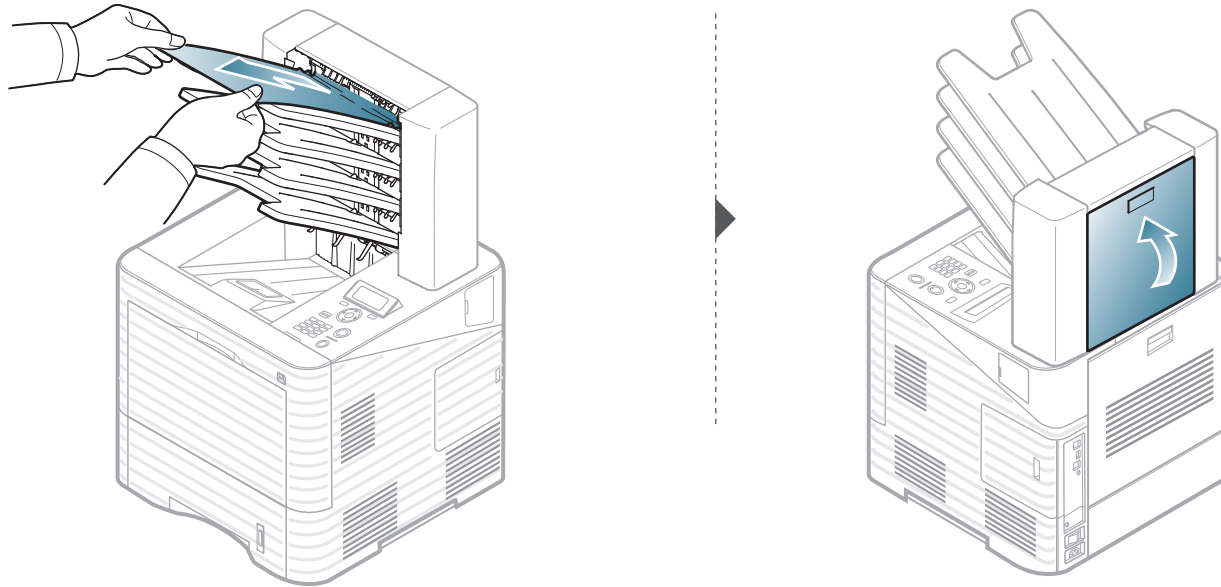

La couleur du voyant indique l'état actuel de l'appareil.

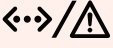

- Certains voyants peuvent ne pas être disponibles selon le modèle ou le pays.
- Pour résoudre l'erreur, consultez le message d'erreur et ses instructions dans la partie consacrée au dépannage.
- Vous pouvez également résoudre l'erreur en suivant les instructions du Etat de l'imprimante Samsung de l'ordinateur ou la fenêtre du programme Smart Panel.
- Si le problème persiste, contactez un technicien de maintenance.

| Voyant | Statut | Description | |
|--|------------------|----------------------------|--|
|  | Désactivé | L'appareil est déconnecté. | |
| | Vert | Clignotant | <ul style="list-style-type: none">• Un clignotement lent indique que l'appareil reçoit des données de l'ordinateur.• Un clignotement rapide indique que l'appareil imprime des données. |
| | | Activé | <ul style="list-style-type: none">• L'appareil est connecté et il est prêt à être utilisé. |
| | Rouge | Clignotant | <ul style="list-style-type: none">• Un léger dysfonctionnement est survenu et l'appareil est en attente jusqu'à ce qu'il soit corrigé. Consultez le message d'erreur. Dès que le problème est résolu, l'appareil reprend la tâche interrompue. Pour les modèles ne possédant pas d'écran d'affichage sur le panneau de commande, cette fonction n'est pas applicable.• Une petite quantité de toner reste dans la cartouche. La durée de vie estimée de la cartouche^a de toner est presque atteinte. Préparez une nouvelle cartouche de remplacement. Vous pouvez améliorer provisoirement la qualité d'impression en redistribuant le reste du toner (voir « Redistribution du toner » à la page 63). |
| | | Activé | <ul style="list-style-type: none">• Une cartouche de toner a pratiquement atteint sa durée de vie estimée^a. Il est recommandé de remplacer la cartouche de toner (voir « Remplacement de la cartouche de toner » à la page 65).• Le capot est ouvert. Fermez le capot.• Le bac est vide. Insérez du papier dans le bac.• L'appareil s'est arrêté à la suite d'une erreur sévère. Consultez le message d'erreur (voir « Signification des messages d'erreur » à la page 97).• Un bourrage papier s'est produit (voir « Résolution des bourrages papier » à la page 79). |

a. L'autonomie estimée de la cartouche signifie l'autonomie attendue ou estimée de la cartouche de toner, ce qui indique la capacité moyenne d'impression. Elle est définie conformément à la norme ISO/IEC 19752. Le nombre de pages peut varier en fonction de l'environnement d'exploitation, du délai entre chaque impression, des graphiques ainsi que du type et du format des supports. Un peu de toner peut rester dans la cartouche, même lorsque le voyant rouge est allumé et que l'imprimante s'arrête d'imprimer.

Des messages apparaissent sur le panneau de commande pour indiquer l'état de l'appareil ou des erreurs éventuelles. Reportez-vous aux tableaux ci-dessous pour connaître la signification de ces messages et, le cas échéant, résoudre le problème.



Vérification des messages à l'écran



- Si le message ne figure pas dans le tableau, redémarrez l'appareil, puis essayez de lancer de nouveau la tâche d'impression.
- Notez le contenu du message à l'écran afin de pouvoir l'indiquer si vous appelez le service de maintenance.
- Certains messages peuvent ne pas apparaître à l'écran en fonction des options ou des modèles.
- [numéro d'erreur] indique le numéro d'erreur.

Messages concernant le bourrage papier

| Message | Signification | Solutions proposées |
|--|---|--|
| <ul style="list-style-type: none">• Bourrage dans BaL [numéro]• Bourrage dans BaL [numéro]. Suppr. bourrage | Un bourrage papier est survenu au niveau de la boîte à lettres. | Supprimez le bourrage (voir « Dans la boîte à lettres multi-bac optionnelle » à la page 92). |
| Bourr bas rect vers | Un bourrage papier est survenu au niveau du module recto verso. | Supprimez le bourrage (voir « Dans la zone de l'unité recto/verso » à la page 86). |
| <ul style="list-style-type: none">• Bourr sortie mod finit• Bourr papier sortie mod finition | Un bourrage papier est survenu au niveau du module de finition. | Supprimez le bourrage (voir « Bourrage papier à la sortie du module de finition » à la page 91). |



| Message | Signification | Solutions proposées |
|---|---|--|
| <ul style="list-style-type: none"> • Bourrage devant BaL • Bourrage papier avant BaL Suppr. bourrage • Bourrage avant de boîte à lettre [numéro]. • Bourrage avant de BaL [numéro]. Suppr. bourrage | Un bourrage papier est survenu au niveau de la boîte à lettres. | Supprimez le bourrage (voir « Bourrage papier à l'avant de la boîte à lettres multi-bac » à la page 92). |
| <ul style="list-style-type: none"> • Bourr devant mod fin • Bourrage papier dev. le mod. de fin. | Un bourrage papier est survenu au niveau du module de finition. | Supprimez le bourrage (voir « Bourrage papier à l'avant du module de finition » à la page 89). |
| Bourr zone sortie | Un bourrage papier est survenu au niveau de la zone de sortie. | Supprimez le bourrage (voir « Au niveau du bac de sortie » à la page 85). |

| Message | Signification | Solutions proposées |
|---|---|--|
| <ul style="list-style-type: none"> • Bourr dans mod finit • Bourrage papier dans module de finition | Un bourrage papier est survenu au niveau du module de finition. | Supprimez le bourrage (voir « Bourrage papier à l'intérieur du module de finition » à la page 90). |
| Bourr dans machine | Du papier est coincé à l'intérieur de l'appareil. | Supprimez le bourrage (voir « À l'intérieur de l'appareil » à la page 82). |
| <ul style="list-style-type: none"> • Bourrage dans BaL • Bourrage papier dans BaL Suppr. bourrage | Un bourrage papier est survenu au niveau de la boîte à lettres. | Supprimez le bourrage (voir « Bourrage papier à l'intérieur de la boîte à lettres multi-bac » à la page 93). |

| Message | Signification | Solutions proposées |
|------------------------------|--|---|
| Bourr dans [type bac] | Un bourrage papier est survenu au niveau du bac. | Supprimez le bourrage papier. <ul style="list-style-type: none">• Voir « Dans le bac 1 » à la page 79.• Voir « Dans le bac optionnel » à la page 80. |
| Bourr dans bac poly | Un bourrage papier s'est produit au niveau du bac papier polyvalent. | Supprimez le bourrage (voir « Au niveau du bac papier polyvalent » à la page 81). |



Messages relatifs à la cartouche de toner

| Message | Signification | Solutions proposées |
|---|--|--|
| <ul style="list-style-type: none">• IMG. non compatible• Unité d'imagerie non compatible. Consulter mode d'emploi. | L'unité d'imagerie que vous avez installée n'est pas adaptée à votre appareil. | Installez une véritable unité d'imagerie Samsung conçue pour votre appareil. |
| <ul style="list-style-type: none">• IMG. non installée• Unité d'imagerie non installée. Installez-la. | L'unité d'imagerie n'est pas installée, ou bien le CRUM de l'unité d'imagerie n'est pas correctement connecté. | Réinstallez l'unité d'imagerie deux ou trois fois. Si le problème persiste, contactez le service de maintenance. |
| <ul style="list-style-type: none">• Toner non fourni• Toner fourni insuffisant. Réinstaller toner | L'appareil ne fournit pas assez de toner. | Secouez soigneusement la cartouche 5 ou 6 fois pour répartir le toner de façon homogène à l'intérieur de la cartouche. |
| <ul style="list-style-type: none">• Préparez l'unité d'imagerie• Préparez une nouvelle unité d'imagerie | La durée de vie estimée de l'unité d'imagerie est presque atteinte. | Préparez une unité d'imagerie de remplacement. |

| Message | Signification | Solutions proposées |
|--|--|--|
| <ul style="list-style-type: none">• Remplacez unité IMG• Remplacez l'unité d'imagerie | <p>L'unité d'imagerie indiquée a pratiquement atteint son autonomie estimée.</p> <div data-bbox="613 459 1223 1474"><p>L'autonomie estimée de l'unité d'imagerie signifie l'autonomie attendue ou estimée de l'unité d'imagerie, ce qui indique la capacité moyenne d'impression. Elle est définie conformément à la norme ISO/IEC 19752. Le nombre de pages peut varier en fonction du pourcentage de la zone d'image, de l'environnement d'exploitation, du délai entre chaque impression, du type et du format des supports. Un peu de toner peut rester dans la cartouche, même lorsque le voyant rouge est allumé et que l'imprimante s'arrête d'imprimer.</p></div> | <ul style="list-style-type: none">• Vous pouvez choisir Arrêter ou Continuer comme indiqué sur le panneau de commande. Si vous sélectionnez Arrêter, l'imprimante arrête l'impression et vous ne pouvez plus imprimer avant d'avoir changé l'unité d'imagerie. Si vous sélectionnez Continuer, l'imprimante continue l'Impression, mais la qualité d'impression ne peut pas être garantie. Pour garantir la meilleure qualité d'impression, remplacez l'unité d'impression lorsque ce message apparaît. L'utilisation d'une unité d'imagerie au-delà de ce point peut entraîner des problèmes de qualité d'impression (voir « Remplacement de l'unité d'imagerie » à la page 67). <div data-bbox="1249 865 2190 1369"><p>Samsung ne recommande pas l'utilisation d'unités d'imagerie Samsung non authentiques, comme des cartouches rechargées ou reconditionnées. Samsung ne peut pas garantir la qualité d'une cartouch non authentique Samsung. Aucun entretien ou réparation consécutif à l'utilisation d'unités d'imagerie Samsung non authentiques ne sera couvert pas la garantie de l'appareil.</p></div> <ul style="list-style-type: none">• Si l'appareil arrête l'impression, remplacez l'unité d'imagerie (voir « Remplacement de l'unité d'imagerie » à la page 67). |

| Message | Signification | Solutions proposées |
|---|---|---|
| <ul style="list-style-type: none">• Remplacez l'unité IMG• Fin de vie. Remplacez par une nouvelle unité d'imagerie | <p>L'unité d'imagerie indiquée a atteint son autonomie estimée. L'appareil pourrait arrêter l'impression.</p> <div data-bbox="613 459 1223 1474"><p>L'autonomie estimée de l'unité d'imagerie signifie l'autonomie attendue ou estimée de l'unité d'imagerie, ce qui indique la capacité moyenne d'impression. Elle est définie conformément à la norme ISO/IEC 19752. Le nombre de pages peut varier en fonction du pourcentage de la zone d'image, de l'environnement d'exploitation, du délai entre chaque impression, du type et du format des supports. Un peu de toner peut rester dans la cartouche, même lorsque le voyant rouge est allumé et que l'imprimante s'arrête d'imprimer.</p></div> | <p>Remplacez la cartouche d'agrafes (voir « Remplacement de l'unité d'imagerie » à la page 67).</p> |

| Message | Signification | Solutions proposées |
|--|---|---|
| <ul style="list-style-type: none">• Préparez nouv toner• Préparez une nouvelle cartouche de toner | Une petite quantité de toner reste dans la cartouche. L'autonomie estimée de la cartouche est presque atteinte. | Préparez une nouvelle cartouche de remplacement. Vous pouvez améliorer provisoirement la qualité d'impression en redistribuant le reste du toner (voir « Redistribution du toner » à la page 63). |

| Message | Signification | Solutions proposées |
|---|--|---|
| <ul style="list-style-type: none">• Remplacer toner• Remplacez par une nouvelle cartouche de toner | <p>La cartouche de toner indiquée a pratiquement atteint son autonomie estimée.</p>  <p>L'autonomie estimée de la cartouche signifie l'autonomie attendue ou estimée de la cartouche de toner, ce qui indique la capacité moyenne d'impression. Elle est définie conformément à la norme ISO/IEC 19752. Le nombre de pages peut varier en fonction du pourcentage de la zone d'image, de l'environnement d'exploitation, du délai entre chaque impression, du type et du format des supports. Un peu de toner peut rester dans la cartouche, même lorsque le voyant rouge est allumé et que l'imprimante s'arrête d'imprimer.</p> | <ul style="list-style-type: none">• Vous pouvez choisir Arrêter ou Continuer comme indiqué sur le panneau de commande. Si vous sélectionnez Arrêter, l'imprimante arrête l'impression et vous ne pouvez plus imprimer avant d'avoir changé la cartouche. Si vous sélectionnez Continuer, l'imprimante continue l'impression, mais la qualité d'impression ne peut pas être garantie. Pour garantir la meilleure qualité d'impression, remplacez la cartouche de toner lorsque ce message apparaît. L'utilisation d'une cartouche au-delà de ce point peut entraîner des problèmes de qualité d'impression (voir « Remplacement de la cartouche de toner » à la page 65). <div style="border: 1px solid orange; padding: 5px;"><p>Samsung ne recommande pas l'utilisation de cartouches de toner non authentiques Samsung, comme des cartouches rechargées ou reconditionnées. Samsung ne peut pas garantir la qualité d'une cartouche non authentique Samsung. Aucun entretien ou réparation consécutif à l'utilisation des cartouches non authentiques Samsung ne sera couvert pas la garantie de l'appareil.</p></div> <ul style="list-style-type: none">• Si l'appareil arrête l'impression, remplacez la cartouche de toner (voir « Remplacement de la cartouche de toner » à la page 65). |

| Message | Signification | Solutions proposées |
|---|--|---|
| <ul style="list-style-type: none">• Remplacer toner• Fin de vie. Remplacez par une nouvelle cartouche de toner | <p>La cartouche de toner indiquée a atteint son autonomie estimée. L'appareil pourrait arrêter l'impression.</p> <div data-bbox="613 459 1223 1522" style="border: 1px solid #ccc; padding: 10px;"><p>L'autonomie estimée de la cartouche signifie l'autonomie attendue ou estimée de la cartouche de toner, ce qui indique la capacité moyenne d'impression. Elle est définie conformément à la norme ISO/IEC 19752. Le nombre de pages peut varier en fonction du pourcentage de la zone d'image, de l'environnement d'exploitation, du délai entre chaque impression, du type et du format des supports. Un peu de toner peut rester dans la cartouche, même lorsque le voyant rouge est allumé et que l'imprimante s'arrête d'imprimer.</p></div> | <p>Remplacez la cartouche de toner (voir « Remplacement de la cartouche de toner » à la page 65).</p> |

| Message | Signification | Solutions proposées |
|---|---|---|
| <ul style="list-style-type: none">• Mélangez cart toner.• Mélangez la cart. de toner et inst.-la. | Le toner n'est pas bien réparti. | Répartissez de nouveau le toner (voir « Redistribution du toner » à la page 63). |
| <ul style="list-style-type: none">• Toner non compatible• La cartouche de toner n'est pas compatible. Consulter mode d'emploi. | La cartouche de toner que vous avez installée n'est pas adaptée à votre appareil. | Installez une véritable cartouche de toner Samsung conçue pour votre appareil. |
| <ul style="list-style-type: none">• Toner non installé• La cartouche de toner n'est pas installée. Installez-la. | La cartouche de toner n'est pas installée ou le CRUM (système de contrôle des éléments remplaçables par le consommateur) de la cartouche n'est pas correctement connecté. | Réinstallez la cartouche de toner deux ou trois fois. Si le problème persiste, contactez le service de maintenance. |

Messages relatifs au bac

| Message | Signification | Solutions proposées |
|---|---|--|
| <ul style="list-style-type: none">• Bac sortie plein• Trop de papier dans le bac de sortie [numéro de bac]. Retirez papier imprimé | Trop de feuilles dans le bac de sortie. | Retirez les feuilles imprimées. |
| <ul style="list-style-type: none">• Le bac [type bac] est vide• Le bac [type bac] est vide. Chargez du papier. | Le bac est vide. | Chargez du papier dans le bac (voir « Chargement du papier dans le bac/ bac optionnel » à la page 35). |
| <ul style="list-style-type: none">• Bac [type de bac] non installé• Bac [type de bac] non installé. Installez-le. | Le bac n'est pas installé. | Installez-le (voir « Chargement du papier dans le bac/ bac optionnel » à la page 35). |

| Message | Signification | Solutions proposées |
|--|---------------------------------------|---------------------|
| <ul style="list-style-type: none">• Cassette du bac [type de bac] sortie• Cassette du bac [type de bac] sortie. L'insérer correctement. | Le bac n'est pas correctement inséré. | Fermez le bac. |

Messages relatifs au réseau

| Message | Signification | Solutions proposées |
|---|---|---|
| <ul style="list-style-type: none">• Conflit IP• Adresse IP incompatible avec celle d'un autre système. Vérifiez. | L'adresse IP réseau que vous avez définie est utilisée par quelqu'un d'autre. | Vérifiez l'adresse IP et réinitialisez-la si nécessaire (voir le guide Avancé). |

| Message | Signification | Solutions proposées |
|--|------------------------------|---|
| <ul style="list-style-type: none"> • Erreur réseau 802.1x • Erreur réseau 802.1x. Contactez l'admin. | Échec de l'authentification. | Verifiez le protocole d'authentification du réseau. Si ce problème persiste, contactez votre administrateur réseau. |

Messages relatifs aux erreurs

| Message | Signification | Solutions proposées |
|--|---|--|
| <p>Erreur:</p> <ul style="list-style-type: none"> • #H1-1230 • #H1-1253 • #H1-1330 • #H1-1353 • #H1-1430 • #H1-1453 • #H1-1530 • #H1-1553 | L'appareil ne peut pas communiquer avec le bac optionnel. | Réinstallez le(s) bac(s) optionnel(s). Si le problème persiste, contactez le service de maintenance. |

| Message | Signification | Solutions proposées |
|--|--|---|
| <p>Erreur:</p> <ul style="list-style-type: none"> • #C1-1311 • #C1-1330 | Le toner n'est pas bien réparti. | Répartissez de nouveau le toner et réinstallez la cartouche de toner (voir « Redistribution du toner » à la page 63). |
| <p>Erreur:</p> <ul style="list-style-type: none"> • #C3-1312 • #C3-1315 • #C3-1320 • #C3-1330 | Unité d'imagerie non installée. | Réinstallez l'unité d'imagerie. |
| <p>Erreur:</p> <ul style="list-style-type: none"> • #A1-1110 • #A1-2110 (T) | Un problème est arrivé à un moteur. | Éteignez et rallumez. Si le problème persiste, contactez le service de maintenance. |
| <p>Erreur:</p> <ul style="list-style-type: none"> • #A2-1210 • #A2-2110 • #A2-2410 | Un problème est arrivé à un ventilateur. | |

| Message | Signification | Solutions proposées |
|--|--------------------------------------|---|
| Erreur: <ul style="list-style-type: none">• #A3-3211• #A3-3212• #A3-3311• #A3-3312• #A3-3411• #A3-3412 | Un problème est arrivé à un capteur. | Éteignez et rallumez. Si le problème persiste, contactez le service de maintenance. |

| Message | Signification | Solutions proposées |
|---|---|---|
| Erreur: <ul style="list-style-type: none">• #H2-1710• #H2-1711• #H2-1720• #H2-1721• #H2-1730• #H2-1731• #H2-1750• #H2-1751• #H2-1752• #H2-1753• #H2-1760• #H2-1761• #H2-1800• #H2-1A50• #H2-1A52• #H2-1A70• #H2-1A80 | Un problème est arrivé au module de finition. | Éteignez et rallumez. Si le problème persiste, contactez le service de maintenance. |

| Message | Signification | Solutions proposées |
|---|---|---|
| Erreur: <ul style="list-style-type: none"> • #H2-4700 • #H2-4701 • #H2-4710 • #H2-4711 • #H2-4A50 | Un problème est arrivé à la boîte à lettres. | Éteignez et rallumez. Si le problème persiste, contactez le service de maintenance. |
| Erreur: <ul style="list-style-type: none"> • #U1-2115 • #U1-2116 • #U1-2117 • #U1-2320 • #U1-2327 • #U1-2330 • #U1-2340 | Un problème est arrivé à l'unité de chauffe. | |
| Erreur: <ul style="list-style-type: none"> • #U2-1111 • #U2-1113 | Un problème est arrivé au module de numérisation laser. | |
| Erreur: <ul style="list-style-type: none"> • #S2-1320 | Un problème est arrivé au moteur. | |
| Erreur: <ul style="list-style-type: none"> • #M1-1411 | Un problème est arrivé au système principal. | |

Messages relatifs aux unités

| Message | Signification | Solutions proposées |
|--|--|--|
| <ul style="list-style-type: none"> • Cap du mod fin ouvert • Capot module finition ouvert. Fermez-le | Le capot du module de finition est ouvert. | Fermer le capot du module de finition. |
| <ul style="list-style-type: none"> • Case mod finit pleine • Trop papier dans case mod finition. | Trop de papier dans la case du module de finition. | Retirez les feuilles imprimées. |
| <ul style="list-style-type: none"> • Installez le four • Unité de chauffe non installée. Installez-la. | Unité de chauffe non installée. | Installez-la. |
| <ul style="list-style-type: none"> • BaL [numéro] pleine • Trop de papier dans le bac [numéro]. Retirez papier imprimé | Trop de papier dans la boîte à lettres. | Retirez les feuilles imprimées. |

| Message | Signification | Solutions proposées |
|--|--|--|
| <ul style="list-style-type: none">• Porte BaL ouverte• Capot BaL ouvert. Fermez-le. | Le capot de la boîte à lettres est ouvert. | Fermez le capot de la boîte à lettres. |
| <ul style="list-style-type: none">• Agrafes épuisées• La cartouche d'agrafes est vide. Remplacez-la. | La cartouche d'agrafes est vide. | Remplacez la cartouche d'agrafes (voir « Remplacement de la cartouche d'agrafeuse » à la page 71). |
| <ul style="list-style-type: none">• Niveau agrafes faible• La cartouche d'agrafes est presque vide. Remplacez-la. | La cartouche d'agrafes est presque vide. | Préparez une nouvelle cartouche d'agrafes. |

Messages divers

| Message | Signification | Solutions proposées |
|---|------------------------------|--------------------------|
| <ul style="list-style-type: none">• Le capot avant est ouvert. Fermez-le• Le capot avant est ouvert. Fermer capot. | Le capot avant est ouvert. | Fermez le capot avant. |
| <ul style="list-style-type: none">• Capot arrière ouvert• Le capot arrière est ouvert. Fermer capot. | Le capot arrière est ouvert. | Fermez le capot arrière. |

5. Annexe

Ce chapitre indique les caractéristiques techniques du produit et des informations relatives aux réglementations applicables.

- **Caractéristiques techniques** 113
- **Informations légales** 123
- **Copyright** 132





Caractéristiques générales



Les caractéristiques techniques indiquées ci-dessous sont susceptibles d'être modifiées sans préavis. Consultez www.samsung.com/printer pour obtenir les informations les plus récentes.

| Eléments | | Description |
|----------------------------|---------------------------------|---------------------------------------|
| Dimension | Largeur x Longueur x Hauteur | 418 x 435 x 358 mm sans bac optionnel |
| Poids | Appareil et consommables inclus | 22,96 kg |
| Niveau sonore ^a | Mode prêt | 30 dB(A) |
| | Mode d'impression | 54 dB(A) |
| Température | Opération | 10 à 30°C |
| | Stockage (emballé) | -20 à 40°C |
| Humidité | Opération | 10 à 85% HR |
| | Stockage (emballé) | 10 à 90% HR |
| Alimentation ^b | Modèles 110 volts | CA 110 – 127 V |
| | Modèles 220 volts | CA 220 – 240 V |

| Eléments | | Description |
|-------------------------|-------------------------------|---|
| Consommation électrique | Mode de fonctionnement moyen: | <ul style="list-style-type: none">• ML-451x Series: inférieure à 850 W• ML-501x Series: inférieure à 900 W |
| | Mode prêt | <ul style="list-style-type: none">• ML-451x Series: inférieure à 12 W• ML-501x Series: inférieure à 15 W |
| | Mode économie d'énergie | inférieure à 4,5 W |
| | Mode hors tension: | inférieure à 0,5 W |

a. Pression sonore, ISO 7779. Configuration testée installation de base de l'appareil, papier A4, impression simple face.

b. Pour plus d'informations sur la tension (V), la fréquence (Hertz) et le type de courant (A) appropriés pour l'appareil, reportez-vous à l'étiquette de spécifications sur l'appareil.



Spécifications des supports d'impression

| Type | Taille | Dimensions | Grammage du support d'impression ^{ab} /capacité ^c | |
|------------------|------------------|--------------|--|--|
| | | | Bac 1/bac optionnel | Bac polyvalent |
| Papier ordinaire | Letter | 216 x 279 mm | 70 à 90 g/m ² • 520 feuilles (80 g/m ²) | 70 à 90 g/m ² • 100 feuilles |
| | Legal | 216 x 356 mm | | |
| | US Folio | 216 x 330 mm | | |
| | A4 | 210 × 297 mm | | |
| | Oficio | 216 x 343 mm | | |
| | JIS B5 | 182 x 257 mm | | |
| | ISO B5 | 176 x 250 mm | | |
| | Executive | 184 x 267 mm | | |
| | Statement | 140 x 216 mm | | |
| | A5 | 148 x 210 mm | | |
| | A6 | 105 x 148 mm | 70 à 90 g/m ² • 250 feuilles pour le bac 1. • Non disponible dans le bac optionnel. | |

| Type | Taille | Dimensions | Grammage du support d'impression ^{ab} /capacité ^c | |
|-------------------|---|---|--|---|
| | | | Bac 1/bac optionnel | Bac polyvalent |
| Enveloppe | Env. No.9 | 98 x 225 mm | 75 à 90 g/m ² • 50 feuilles pour le bac 1 et pour le bac optionnel 2 uniquement. | 75 à 90 g/m ² • 10 feuilles |
| | Env. No.10 | 105 x 241 mm | | |
| | Enveloppe DL | 110 x 220 mm | | |
| | Enveloppe C5 | 162 x 229 mm | | |
| | Enveloppe C6 | 114 x 162 mm | | |
| | Enveloppe Monarch | 98 x 191 mm | | |
| Papier épais | Reportez-vous à la section Papier ordinaire | Reportez-vous à la section Papier ordinaire | 90 à 120 g/m ² • 250 feuilles | 90 à 120 g/m ² • 40 feuilles |
| Papier plus épais | Reportez-vous à la section Papier ordinaire | Reportez-vous à la section Papier ordinaire | Non disponible dans le bac1/les bacs optionnels. | 163 à 216 g/m ² • 10 feuilles |
| Papier fin | Reportez-vous à la section Papier ordinaire | Reportez-vous à la section Papier ordinaire | 60 à 70 g/m ² • 520 feuilles | 60 à 70 g/m ² • 100 feuilles |
| Transparence | Reportez-vous à la section Papier ordinaire | Reportez-vous à la section Papier ordinaire | Non disponible dans le bac optionnel. • 50 feuilles | 138 à 146 g/m ² • 10 feuilles |

| Type | Taille | Dimensions | Grammage du support d'impression ^{ab} /capacité ^c | |
|---|---|--|---|---|
| | | | Bac 1/bac optionnel | Bac polyvalent |
| Étiquettes ^d | Reportez-vous à la section Papier ordinaire | Reportez-vous à la section Papier ordinaire | 120 à 150 g/m ² • 50 feuilles | 120 à 150 g/m ² • 10 feuilles |
| Cartes | Reportez-vous à la section Papier ordinaire | Reportez-vous à la section Papier ordinaire | 120 à 163 g/m ² • 50 feuilles | 120 à 163 g/m ² • 10 feuilles |
| Papier de luxe | Reportez-vous à la section Papier ordinaire | Reportez-vous à la section Papier ordinaire | 106 à 120 g/m ² • 50 feuilles | 106 à 120 g/m ² • 10 feuilles |
| Pré-imprimé, coloré, coton, recyclé, à en-tête, perforé | Reportez-vous à la section Papier ordinaire | Reportez-vous à la section Papier ordinaire | | |
| Carte postale | Reportez-vous à la section Papier ordinaire | <ul style="list-style-type: none"> • Carte postale 4 x 6 mm • Carte postale 100 x 148 mm • Fiche | | |
| Format minimum (personnalisé) ^e | | <ul style="list-style-type: none"> • 76 x 127 mm : Bac polyvalent • 98,6 x 148,5 mm : Bac polyvalent, bac 1 • 98,6 x 210 mm : Bac polyvalent, bac 1, bac optionnel. | | |
| Format maximal (personnalisé) | | 216 x 356 mm | | |

- a. Si le grammage du support est supérieur à 105 g/m^2 , chargez les feuilles une par une dans le bac polyvalent.
- b. Le module de finition ne prend pas en charge le papier de 60 g/m^2 .
- c. La capacité des bacs peut varier en fonction du grammage et de l'épaisseur des supports, ainsi que de l'environnement d'utilisation.
- d. Le satinage des étiquettes utilisées dans cette machine est de 100 à 250 (sheffield). Cela équivaut au niveau numérique de satinage.
- e. Le grammage minimum du format minimum est de 105 g/m^2 .



Configuration requise

Microsoft® Windows®

| Système d'exploitation | Configuration (recommandée) | | |
|--------------------------------|--|--------------------|--------------------------|
| | Processeur | Mémoire vive (RAM) | Espace disque disponible |
| Windows® 2000 | Intel® Pentium® II 400 MHz (Pentium III 933 MHz) | 64 Mo (128 Mo) | 600 Mo |
| Windows® XP | Intel® Pentium® III 933 MHz (Pentium IV 1 GHz) | 128 Mo (256 Mo) | 1,5 Go |
| Windows Server® 2003 | Intel® Pentium® III 933 MHz (Pentium IV 1 GHz) | 128 Mo (512 Mo) | 1,25 Go à 2 Go |
| Windows Server® 2008 | Intel® Pentium® IV 1 GHz (Pentium IV 2 GHz) | 512 Mo (2 Go) | 10 Go |
| Windows Vista® | Intel® Pentium® IV 3 GHz | 512 Mo (1 Go) | 15 Go |
| Windows® 7 | Processeur Intel® Pentium® IV 1 GHz 32 bits ou 64 bits ou supérieur | 1 Go (2 Go) | 16 Go |
| | <ul style="list-style-type: none"> • Prise en charge DirectX® 9 avec 128 Mo de mémoire (pour activer le thème Aero) • Lecteur de DVD-R/W | | |
| Windows Server® 2008 R2 | Processeurs Intel® Pentium® IV 1 GHz (x86) ou 1,4 GHz (x64) (2 GHz ou plus) | 512 Mo (2 Go) | 10 Go |



- Pour tous les systèmes d'exploitation Windows, Internet Explorer 6.0 ou supérieur doit être installé sur l'ordinateur.
- Les utilisateurs qui disposent des droits d'administrateur peuvent installer le logiciel.
- **Windows Terminal Services** est compatible avec votre appareil.
- Pour Windows 2000, le Service Pack 4 ou version ultérieure est requis.

Mac OS

| Système d'exploitation | Configuration (recommandée) | | |
|------------------------|---|---|--------------------------|
| | Processeur | Mémoire vive (RAM) | Espace disque disponible |
| Mac OS X 10.3 ~ 10.4 | <ul style="list-style-type: none">• Processeurs Intel[®]• PowerPC G4/G5 | <ul style="list-style-type: none">• 128 Mo pour un Mac équipé d'un processeur PowerPC (512 Mo)• 512 Mo pour un Mac équipé d'un processeur Intel (1 Go) | 1 Go |
| Mac OS X 10.5 | <ul style="list-style-type: none">• Processeurs Intel[®]• Processeur PowerPC G4/G5 867 MHz ou plus rapide | 512 Mo (1 Go) | 1 Go |
| Mac OS X 10.6 | <ul style="list-style-type: none">• Processeurs Intel[®] | 1 Go (2 Go) | 1 Go |

Linux

| Eléments | Configuration requise |
|---------------------------------|--|
| Système d'exploitation | Redhat® Enterprise Linux WS 4, 5 (32/64 bits) Fedora 5, 6, 7, 8, 9, 10, 11, 12, 13 (32/ 64 bit) SuSE Linux 10.1 (32 bits) OpenSuSE® 10.2, 10.3, 11.0, 11.1, 11.2 (32/64 bits) Mandriva 2007, 2008, 2009, 2009.1, 2010 (32/64 bits) Ubuntu 6.06, 6.10, 7.04, 7.10, 8.04, 8.10, 9.04, 9.10, 10.04 (32/64 bits) SuSE Linux Enterprise Desktop 10, 11 (32/64 bits) Debian 4.0, 5.0 (32/64 bits) |
| Processeur | Pentium IV 2.4GHz (Intel Core™2) |
| Mémoire vive (RAM) | 512 Mo (1 Go) |
| Espace disque disponible | 1 Go (2 Go) |

Unix

| Eléments | Configuration requise |
|---------------------------------|---|
| Système d'exploitation | Sun Solaris 9, 10 (x86, SPARC) HP-UX 11.0, 11i v1, 11i v2, 11i v3 (PA-RISC, Itanium) IBM AIX 5.1, 5.2, 5.3, 5.4 |
| Espace disque disponible | Jusqu'à 100 Mo |



Environnement réseau



Modèle réseau uniquement (voir « Fonctionnalités par modèle » à la page 7).

Vous devez configurer les protocoles réseau de l'appareil pour pouvoir l'utiliser comme appareil réseau. Le tableau suivant indique les environnements réseau pris en charge par l'appareil.

| Eléments | Caractéristiques techniques |
|-------------------------------|---|
| Interface réseau | <ul style="list-style-type: none">• Ethernet 10/100/1000 Base-TX |
| Système d'exploitation réseau | <ul style="list-style-type: none">• Windows 2000/Server 2003/Server 2008/XP/Vista/7/Server 2008 R2• Différents systèmes d'exploitation Linux• Mac OS X 10.3 ~ 10.6• Unix |
| Protocoles réseau | <ul style="list-style-type: none">• TCP/IPv4• DHCP, BOOTP• DNS, WINS, Bonjour, SLP, UPnP• Impression TCP/IP standard (RAW), LPR, IPP, WSD• SNMPv 1/2/3, HTTP(S), IPSec• TCP/IPv6 (DHCP, DNS, RAW, LPR, SNMPv 1/2/3, HTTP (S), IPSec) |

Cet appareil est conçu pour un environnement de travail normal et certifié avec plusieurs déclarations légales.



Avertissement relatif à la sécurité laser

Cette imprimante est certifiée conforme aux spécifications DHHS 21 CFR, chapitre 1, sous-chapitre J pour les produits laser de classe I(1) aux États-Unis, et certifiée dans les autres pays comme un produit laser de classe I, conformément aux spécifications IEC 60825-1: 2007.

Les produits laser de classe I ne sont pas considérés comme dangereux. Le système laser et l'imprimante sont conçus de manière à interdire tout accès aux rayonnements laser au-dessus d'un niveau de classe I pendant l'exploitation normale, les interventions de maintenance utilisateur, dans les conditions d'utilisation spécifiées.

- **Longueur d'onde:** 800 nm
- **Divergence de faisceau**
 - **Parallèle:** 12 degrés
 - **Perpendiculaire:** 35 degrés
- **Puissance ou production d'énergie maximum :** 15 mW

Avertissement

N'utilisez jamais l'imprimante après avoir retiré le capot protecteur du module laser/scanner. Le faisceau lumineux, bien qu'invisible, pourrait endommager vos yeux.

Lors de l'utilisation de ce produit, vous devez toujours respecter les recommandations de sécurité de base afin de réduire les risques d'incendie, de choc électrique et de blessures corporelles:

| | |
|--|---|
| | CAUTION - CLASS 3B LASER RADIATION WHEN OPEN AVOID EXPOSURE TO THE BEAM. DANGER - LASER RADIATION AVOID DIRECT EXPOSURE TO BEAM. |
| | DANGER - RADIATIONS INVISIBLES DU LASER EN CAS D'OUVERTURE. EVITER TOUTE EXPOSITION DIRECTE AU FAISCEAU. |
| | VORSICHT - UNSICHTBARE LASERSTRAHLUNG, WENN ABDECKUNG GEÖFFNET. NICHT DEM STRAHL AUSSETZEN. |
| | ATTENZIONE - RADIAZIONE LASER INVISIBILE IN CASO DI APERTURA. EVITARE L'ESPOSIZIONE AL FASCIO. |
| | PRECAUCIÓN - RADIACIÓN LASER INVISIBLE CUANDO SE ABRE. EVITAR EXPONERSE AL RAYO. |
| | PERIGO - RADIAÇÃO LASER INVISÍVEL AO ABRIR. EVITE EXPOSIÇÃO DIRECTA AO FEIXE. |
| | GEVAAR - ONZICHTBARE LASERSTRALEN BIJ GEOPENDE KLEP. DEZE KLEP NIET OPENEN. |
| | ADVARSEL - USYNLIG LASERSTRÅLNING VED ÅBNING. UNDGÅ UDSAETTELSE FOR STRÅLNING. |
| | ADVARSEL - USYNLIG LASERSTRÅLNING NÅR DEKSEL ÅPNES, UNNGÅ EKSPONERING FOR STRÅLEN. |
| | VARNING - OSYNLIG LASERSTRÅLNING NÅR DENNA DEL ÄR ÖPPEN, STRÅLEN ÄR FARLIG. |
| | VAROITUS - NÄKYMÄTÖNTÄ LASERSÄTELYÄ AVATTAESSA. VARO SUORAA ALTISTUMISTA SÄTEELLE. |
| | 注意 - 严禁揭开此盖, 以免激光泄露灼伤 |
| | 주의 - 이 덮개를 열면 레이저광에 노출될 수 있으므로 주의하십시오. |



Taiwan uniquement

警告使用者：

此為甲類資訊技術設備，於居住環境中使用時，可能會造成射頻擾動，在此種情況下，使用者會被要求採取某此適當的對策。



Consignes de sécurité relatives à l'ozone



Le taux d'émission d'ozone de ce produit est inférieur à 0,1 ppm. L'ozone étant plus lourd que l'air, conservez le produit dans un endroit bien ventilé.



Économiseur d'énergie



Cette imprimante est dotée d'un dispositif perfectionné d'économie d'énergie réduisant la consommation électrique en période d'inactivité.

Lorsque l'imprimante ne reçoit pas de données pendant un certain temps, la consommation électrique est réduite automatiquement.

ENERGY STAR et la marque ENERGY STAR sont des marques déposées aux États-Unis.

Pour plus d'informations sur le programme ENERGY STAR, reportez-vous au site <http://www.energystar.gov>



Recyclage



Veillez recycler ou jeter les emballages de ce produit en respectant l'environnement.



Chine uniquement

回收和再循环

为了保护环境，我们公司已经为废弃的产品建立了回收和再循环系统。我们会为您无偿提供回收同类废旧产品的服务。当您要废弃您正在使用的产品时，请您及时与工厂取得联系，我们会及时为您提供服务。



Les bons gestes de mise au rebut de ce produit (déchets d'équipements électriques et électroniques)

(Applicable dans les pays de l'Union européenne et d'autres pays européens disposant d'un système de ramassage séparé)



Ce symbole sur le produit, ses accessoires ou sa documentation indique que ni le produit, ni ses accessoires électroniques usagés (chargeur, casque audio, câble USB, etc.) ne peuvent être jetés avec les autres déchets ménagers. La mise au rebut incontrôlée des déchets présentant des risques environnementaux et de santé publique, veuillez séparer vos produits et accessoires usagés des autres déchets. Vous favoriserez ainsi le recyclage de la matière qui les compose dans le cadre d'un développement durable.

Les particuliers doivent contacter le revendeur chez qui ils ont acheté le produit ou l'administration appropriée pour s'informer sur le lieu et le moyen de recycler ces éléments tout en préservant l'environnement.

Les utilisateurs professionnels doivent contacter leur fournisseur et vérifier les conditions figurant dans le contrat d'achat. Cet appareil et ses accessoires électroniques ne doivent pas être mélangés avec d'autres déchets commerciaux lors de leur mise au rebut.

États-Unis uniquement

Mettez les appareils électroniques au rebut via la filière de recyclage approuvée. Pour trouver le centre de recyclage le plus proche, consultez notre site Internet : www.samsung.com/recyclingdirect ou appelez le (877) 278 - 0799.



Élimination des batteries de ce produit

(Applicable aux pays de l'Union européenne et aux autres pays européens dans lesquels des systèmes de collecte sélective sont mis en place)



Ce symbole sur la batterie, le manuel ou l'emballage indique que les batteries de ce produit ne doivent pas être éliminées en fin de vie avec les autres déchets ménagers. Lorsqu'ils sont inscrits, les symboles chimiques Hg, Cd ou Pb indiquent que la batterie contient une dose de mercure, de cadmium ou de plomb supérieure à ce que prévoit la directive européenne 2006/66. Si les batteries en question ne sont pas éliminées correctement, ces substances peuvent être nocives pour la santé humaine et pour l'environnement. Afin de protéger les ressources naturelles et d'encourager la réutilisation du matériel, veuillez à séparer les batteries des autres types de déchets et à les recycler via votre système local de collecte gratuite des batteries.



Émissions radioélectriques

Réglementation FCC

Cet appareil est conforme à l'alinéa 15 de la réglementation FCC. Son exploitation ou utilisation est sujette aux deux conditions suivantes:

- Cet appareil ne doit pas provoquer d'interférences nuisibles.
- Cet appareil doit accepter toute interférence reçue, y compris celles pouvant provoquer un fonctionnement indésirable.

Ce matériel a été testé et satisfait aux limites s'appliquant aux appareils numériques de classe A, en vertu des dispositions de l'alinéa 15 de la réglementation FCC. Ces limites visent à assurer une protection raisonnable contre les interférences nuisibles en zone résidentielle. Cet appareil génère, utilise et peut émettre de hautes fréquences radio et, s'il n'est pas installé et utilisé conformément aux instructions, peut provoquer des interférences dans les communications radio. Il est toutefois possible que son utilisation dans une installation particulière génère des interférences. Le cas échéant, l'utilisateur devra faire le nécessaire pour les éliminer et prendra toutes les dépenses afférentes à sa charge. Si cet appareil provoque des interférences sur la réception radio ou télévision lors de sa mise sous tension et hors tension, essayez de résoudre le problème en adoptant l'une des mesures suivantes:

- Réorientez ou repositionnez l'antenne de réception.
- Éloignez l'équipement du récepteur.
- Branchez l'appareil sur une prise différente de celle du récepteur.
- Consultez votre distributeur ou un technicien radio/télévision qualifié pour obtenir de l'aide.



Tout changement ou modification effectué sans l'accord exprès du fabricant pourrait annuler la capacité de l'utilisateur à utiliser cet équipement.

Réglementations canadiennes relatives aux interférences radio

Cet appareil numérique ne dépasse pas les limites de Classe A pour les émissions de parasites radio par des appareils numériques, telles que définies dans la norme sur les équipements provoquant des interférences intitulée « Digital Apparatus », ICES-003 de l'Industry and Science Canada.

Cet appareil numérique respecte les limites de bruits radioélectriques applicables aux appareils numériques de Classe A prescrites dans la norme sur le matériel brouilleur: "Appareils Numériques", ICES-003 édictée par l'Industrie et Sciences Canada.



Taiwan uniquement

低功率電波輻射性電機管理辦法

第十二條 經型式認證合格之低功率射頻電機，非經許可，公司、商號或使用者均不得擅自變更頻率、加大功率或變更原設計之特性及功能。

第十四條 低功率射頻電機之使用不得影響飛航安全及干擾合法通信；經發現有干擾現象時，應立即停用，並改善至無干擾時方得繼續使用。前項合法通信，指依電信法規定作業之無線電通信。低功率射頻電機須忍受合法通信或工業、科學及醫療用電波輻射性電機設備之干擾。



Russie uniquement



Allemagne uniquement

Das Gerät ist nicht für die Benutzung am Bildschirmarbeitsplatz gemäß BildschirmV vorgesehen.



Turquie uniquement

- RoHS
EEE Yönetmeliğine Uygundur.
This EEE is compliant with RoHS.
- Bu ürünün ortalama yaşam süresi 7 yıl, garanti süresi 2 yıldır.



Remplacement de la prise (Royaume-Uni uniquement)

Important

Les fils électriques de cet appareil sont équipés d'une fiche électrique standard de 13 A (BS 1363) et d'un fusible de 13 A. Lorsque vous changez ou examinez le fusible, vous devez remplacer le fusible de 13 A approprié. Vous devez ensuite remplacer le capuchon du fusible. Si vous avez perdu le capuchon du fusible, n'utilisez pas la prise avant d'avoir remplacé un autre capuchon.

Prenez contact avec le détaillant qui vous a vendu l'appareil.

La fiche électrique la plus utilisée au Royaume-Uni est la prise de 13 A. Cependant, certains bâtiments (particulièrement les plus anciens) ne disposent pas de prises de courant de 13 A. Vous devez alors vous procurer un adaptateur approprié. Ne retirez pas la fiche moulée d'origine.



Si la fiche monocoque est sectionnée, débarrassez-vous en immédiatement. Il n'est pas possible de la réparer et vous risqueriez de recevoir une décharge électrique si vous la branchez dans une prise.

Avertissement important:



Cet appareil doit être mis à la terre.

Le code de couleurs suivant est appliqué aux fils des branchements électriques:

- **Vert et jaune:** terre
- **Bleu:** Neutre
- **Brun:** Phase

Si les fils de votre système électrique ne correspondent pas aux couleurs indiquées sur la fiche, procédez comme suit:

Connectez le fil vert et jaune à la broche portant la lettre « E », le symbole de mise à la terre, la couleur verte ou les couleurs jaune et verte.

Connectez le fil bleu à la broche signalée par la lettre « N » (neutre) ou par la couleur noire.

Connectez le fil marron à la broche signalée par la lettre « L » ou par la couleur rouge.

Un fusible de 13 A doit être présent dans la fiche, dans l'adaptateur ou sur le tableau électrique.



Déclaration de conformité (pays de la CE)

Approbations et certifications



Par la présente, Samsung Electronics déclare que cet appareil [ML-451x Series/ML-501x Series] est conforme aux exigences essentielles et aux autres dispositions pertinentes de la Directive basse tension (2006/95/CE), Directive EMC (2004/108/CE).

La déclaration de conformité est disponible à l'adresse www.samsung.com/printer. Accédez à Support > Centre de téléchargement et entrez le nom de votre imprimante (MFP) pour parcourir le document EuDoC.

01.01.1995: directive 2006/95/EC du Conseil de l'UE, harmonisation des lois des États membres relatives aux équipements basse tension.

01.01.1996: directive 2004/108/EC du Conseil de l'UE, harmonisation des lois des États membres relatives à la compatibilité électromagnétique.

09.03.1999: directive 1999/5/CE relative à la conformité des équipements radios et des terminaux de télécommunications. Vous pouvez vous procurer le texte complet de la déclaration, décrivant en détail ces différentes directives et les normes correspondantes, auprès de votre distributeur Samsung Electronics Co., Ltd.

► Certification CE

Certification conforme à la directive 1999/5/CE relative aux équipements radios et aux terminaux de télécommunications (FAX)

Cet appareil Samsung a été auto-certifié par Samsung pour une connexion à un terminal unique pan-européenne au réseau téléphonique commuté public réseau téléphonique public (RTCP) analogique, conformément à la directive 1999/5/CE. Cet appareil a été conçu pour fonctionner avec les RTCP nationaux et les PBX des pays européens :

si vous rencontrez des problèmes, contactez tout d'abord le laboratoire qualité européen de Samsung Electronics Co., Ltd.

Cet appareil a été testé pour s'assurer de sa conformité avec la norme TBR21. Pour aider à l'utilisation d'un terminal conforme à cette norme, le European Telecommunication Standards Institute (ETSI) a publié un document consultatif (EG 201 121) qui contient des notes et des exigences supplémentaires pour assurer la compatibilité du réseau avec les terminaux utilisant la norme TBR21. L'appareil a été conçu en suivant toutes les notes consultatives pertinentes de ce document et il est parfaitement conforme avec ces dernières.



Chine uniquement

产品中有害有毒物质或元素的名称及含量

| 部件名称 | 有害有毒物质或元素 | | | | | |
|-------------------|-----------|--------|--------|-------------------------|------------|--------------|
| | 铅 (Pb) | 汞 (Hg) | 镉 (Cd) | 六价铬 (Cr ⁶⁺) | 多溴联苯 (PBB) | 多溴联苯醚 (PBDE) |
| 塑料 | ○ | ○ | ○ | ○ | ○ | ○ |
| 金属 (机箱) | X | ○ | ○ | ○ | ○ | ○ |
| 印刷电路部件 (PCA) | X | ○ | ○ | ○ | ○ | ○ |
| 电缆 / 连接器 | X | ○ | ○ | ○ | ○ | ○ |
| 电源设备 | X | ○ | ○ | ○ | ○ | ○ |
| 电源线 | X | ○ | ○ | ○ | ○ | ○ |
| 机械部件 | X | ○ | ○ | ○ | ○ | ○ |
| 卡盒部件 | X | ○ | ○ | ○ | ○ | ○ |
| 定影部件 | X | ○ | ○ | ○ | ○ | ○ |
| 扫描仪部件 - CCD (如果有) | X | X | ○ | ○ | ○ | ○ |
| 扫描仪部件 - 其它 (如果有) | X | ○ | ○ | ○ | ○ | ○ |
| 印刷电路板部件 (PBA) | X | ○ | ○ | ○ | ○ | ○ |
| 墨粉 | ○ | ○ | ○ | ○ | ○ | ○ |
| 滚筒 | ○ | ○ | ○ | ○ | ○ | ○ |

○：表示该有害有毒物质在该部件所有均质材料中的含量均在 SJ/T 11363-2006 标准规定的限量要求以下。

×：表示该有害有毒物质至少在该部件的某一均质材料中的含量超出 SJ/T 11363-2006 标准规定的限量要求。

以上表为目前本产品含有有害有毒物质的信息。本信息由本公司的配套厂家提供，经本公司审核后而做成，本产品的部分部件含有有害有毒物质，这些部件是在现有科学技术水平下暂时无可替代物质，但三星电子将会一直为满足 SJ/T 11363-2006 标准而做不懈的努力。

© 2011 Samsung Electronics Co., Ltd. Tous droits réservés.

Le présent Mode d'emploi n'est fourni qu'à titre informatif. Toutes les informations communiquées ci-après sont susceptibles d'être modifiées sans préavis.

Samsung Electronics ne saurait être tenu responsable des dommages, directs ou indirects, consécutifs ou relatifs à l'utilisation de ce mode d'emploi.

- Samsung et le logo Samsung sont des marques commerciales de Samsung Electronics Co., Ltd.
- Microsoft, Windows, Windows Vista, Windows 7, et Windows Server 2008 R2 sont soit des marques déposées soit des marques commerciales de Microsoft Corporation.
- TrueType, LaserWriter et Macintosh sont des marques commerciales d'Apple Computer, Inc.
- Les autres noms de produit et de marque sont des marques commerciales de leurs propriétaires respectifs (sociétés ou organisations).

Reportez-vous au fichier « **LICENSE.txt** » sur le CD-ROM fourni pour les informations de licence open source.

REV. 1.00

A

| | |
|-------------|----|
| accessoires | |
| commande | 60 |

B

| | |
|---|----|
| Bac | |
| chargement de papier dans le bac polyvalent | 38 |
| commande dun bac optionnel | 60 |
| modification du format du bac | 34 |
| réglage de la largeur et de la longueur | 34 |
| réglage du type et du format de papier | 46 |
| bac optionnel | 60 |
| chargement du papier | 35 |
| commande | 60 |
| Bac polyvalent | |
| chargement | 38 |
| conseils d'utilisation | 38 |
| utilisation de support spécial | 40 |
| bourrage | |
| astuces pour éviter les bourrages papier | 78 |
| dégager le papier | 79 |

C

| | |
|---|-----|
| caractéristiques techniques | 113 |
| support dimpression | 115 |
| chargement | |
| papier dans le bac 1 | 35 |
| papier dans le bac papier polyvalent | 38 |
| support spécial | 40 |
| convention | 9 |
| D | |
| disponibles | |
| commande | 59 |
| consommables disponibles | 59 |
| remplacement de l'unité d'imagerie | 67 |
| remplacement de la cartouche de toner | 65 |
| suivi de la durée de vie des consommables | 72 |

F

| | |
|--|-----|
| flèches | 20 |
| fonctions | 5 |
| caractéristique du support dimpression | 115 |

G

| | |
|---------------------------|----|
| Gestion | 56 |
| gestion de la mémoire USB | 56 |

I

| | |
|-----------------------------------|-----|
| icônes générales | 9 |
| Impression | 48 |
| impression éco | 51 |
| imprimer | |
| impression dun document Windows | 48 |
| informations légales | 123 |
| installation | |
| cartouche d'agrafeuse | 71 |
| périphérique de stockage de masse | 70 |

L

| | |
|--------------------------|----|
| local | |
| installation du pilote | 23 |
| réinstallation du pilote | 24 |

M

| | |
|-----------------------|-----|
| Mac OS | |
| configuration requise | 120 |
| mémoire | |

| | |
|----------------------------------|----|
| mise à niveau de la mémoire | 69 |
| mémoire USB | |
| comment effectuer une sauvegarde | 55 |
| gestion | 56 |
| message d'erreur | 97 |

N

| | |
|---------------------------------------|----|
| nettoyage | |
| extérieur | 74 |
| intérieur | 74 |
| rouleau dentrainement | 76 |
| nettoyage d'un appareil | 74 |
| non compatible | |
| redistribution du toner | 63 |
| remplacement de la cartouche de toner | 65 |

P

| | |
|------------------------------|----|
| panneau de commande | 20 |
| écran tactile | 30 |
| parallèle | |
| commande | 60 |
| paramètres par défaut | |
| paramètres du bac | 46 |
| pavé numérique | 20 |
| périphérique de stockage USB | |

| | |
|-------------------------------|----|
| imprimer | 55 |
| pièces de rechange | 62 |
| présentation des menus | 26 |
| présentation du voyant Statut | 95 |

R

| | |
|------------------------------------|-----|
| réglages favoris pour l'impression | 50 |
| réseau | |
| environnement d'installation | 122 |

S

| | |
|-----------------------------|-----|
| sauvegarde de données | 55 |
| sécurité | |
| Informations | 10 |
| symboles | 10 |
| support d'impression | |
| carte | 45 |
| enveloppe | 41 |
| étiquettes | 44 |
| papier préimprimé | 45 |
| réglage du format de papier | 46 |
| réglage du type de papier | 46 |
| support de sortie papier | 115 |
| support spécial | 40 |
| transparent | 43 |

T

| | |
|-----------------------|----|
| touche d'alimentation | 20 |
| touche éco | 20 |

U

| | |
|------------------------------------|-----|
| unité d'imagerie | |
| remplacement de l'unité d'imagerie | 67 |
| Unix | |
| configuration requise | 121 |
| utilisation de laide | 50 |

V

| | |
|-------------|----|
| vue arrière | 19 |
| vue avant | 18 |

W

| | |
|---|--------|
| Windows | |
| configuration requise | 119 |
| installation du pilote pour une connexion par câble USB | 23, 24 |

Mode d'emploi

Avancés

imagine the possibilities

Ce guide donne des informations sur l'installation, la configuration avancée, le fonctionnement et le dépannage dans différents systèmes d'exploitation.

Certaines fonctions peuvent ne pas être disponibles selon le modèle ou le pays.



1. Installation des logiciels

- 5 Installation sur un Macintosh
- 7 Réinstallation pour Macintosh
- 8 Installation sous Linux
- 10 Réinstallation sous Linux



2. Utilisation d'un appareil connecté au réseau

- 12 Programmes réseau utiles
- 13 Configuration d'un réseau câblé
- 17 Installation du pilote sur le réseau
- 30 Configuration IPv6
- 33 Configuration du réseau sans fil



3. Menus de configuration utiles

- 62 Informations
- 63 Layout
- 65 Papier
- 66 Graphiques
- 67 Configuration du système

- 71 Emulation
- 72 Réseau
- 73 Configuration de l'administration
- 74 Eco. éner
- 75 État de la tâche



4. Fonctions spéciales

- 77 Réglage de l'altitude
- 78 Modifier le réglage des polices
- 79 Modification des réglages d'impression par défaut
- 80 Paramétrer votre appareil comme appareil par défaut
- 81 Utilisation des options d'impression avancées
- 90 Utilisation de Utilitaire d'impression directe (Windows uniquement)
- 92 Utilisation des fonctions de la mémoire/du périphérique de stockage de masse
- 93 Impression Macintosh
- 96 Impression Linux
- 99 Impression Unix



5. Maintenance

- 102 Stockage de la cartouche de toner (ou de l'unité d'imagerie)
- 104 Conseils pour déplacer et stocker l'appareil
- 105 Outils de gestion utiles



6. Dépannage

- 118 Problèmes d'alimentation papier
- 120 Problèmes d'alimentation et de connexion des câbles
- 121 Problèmes d'impression
- 126 Problèmes de qualité d'impression
- 134 Problèmes concernant le système d'exploitation

Contact SAMSUNG worldwide

Glossaire

1. Installation des logiciels



Ce chapitre donne des instructions pour l'installation de logiciels essentiels et utiles pour l'utilisation dans l'environnement où l'appareil est connecté via un câble. Un appareil local est un appareil directement connecté à votre ordinateur à l'aide du câble. Si votre appareil est relié à un réseau, ignorez les étapes suivantes et passez à l'installation du pilote de l'appareil connecté à un réseau (voir Installation du pilote sur le réseau¹⁷).

- **Installation sur un Macintosh** **5**
- **Réinstallation pour Macintosh** **7**
- **Installation sous Linux** **8**
- **Réinstallation sous Linux** **10**



- Si vous utilisez un système d'exploitation Windows, reportez-vous au guide de base pour installer le pilote de l'appareil.
- Utilisez uniquement un câble USB ne dépassant pas 3 m.

- 1 Assurez-vous que l'appareil est connecté à votre ordinateur et qu'il est sous tension.
- 2 Insérez le CD de logiciels fourni dans le lecteur.
- 3 Double-cliquez sur l'icône CD-ROM qui apparaît sur le bureau du Macintosh.
- 4 Double-cliquez sur le dossier **MAC_Installer** > icône **Installer OS X**.
- 5 Saisissez le mot de passe et cliquez sur **OK**.
- 6 Cliquez sur **Continuer**.
- 7 Lisez le contrat de licence et cliquez sur **Continuer**.
- 8 Cliquez sur **Accepter** pour accepter le contrat de licence.
- 9 Sélectionnez **Installation standard** et cliquez sur **Installer**. L'option **Installation standard** est recommandée pour la plupart des utilisateurs. Tous les composants nécessaires aux opérations de l'appareil seront installés.

Lorsque vous choisissez **Installation personnalisée**, vous pouvez installer les composants de votre choix.
- 10 Lorsqu'un message avertissant de la fermeture de toutes les applications en cours d'exécution sur votre ordinateur apparaît, cliquez sur **Continuer**.
- 11 Sélectionnez **Installation standard sur imprimante locale** et cliquez ensuite sur **OK**.
- 12 Cliquez sur **Continuer** dans la fenêtre **Lisez-moi**.
- 13 Une fois l'installation terminée, cliquez sur **Quitter**.
- 14 Ouvrez le dossier **Applications** > **Utilitaires** > **Configuration d'imprimante**.
 - Sous Mac OS X 10.5 à 10.6, ouvrez le dossier **Applications** > **Préférences Système** et cliquez sur **Imprimantes et fax**.
- 15 Cliquez sur **Ajouter** dans **Liste des imprimantes**.
 - Sous Mac OS X 10.5 à 10.6, cliquez sur l'icône « + » ; une fenêtre d'affichage apparaît.
- 16 Sous Mac OS X 10.3, sélectionnez l'onglet **USB**.
 - Sous Mac OS X 10.4, cliquez sur **Navigateur par défaut** et recherchez la connexion USB.
 - Sous Mac OS X 10.5 à 10.6, cliquez sur **Par défaut** et recherchez la connexion USB.

17 Sous Mac OS X 10.3, si la sélection automatique ne fonctionne pas correctement, sélectionnez **Samsung** dans **Modèle de l'imprimante** et votre nom d'appareil dans **Nom de modèle**.

- Sous Mac OS X 10.4, si la sélection automatique ne fonctionne pas correctement, sélectionnez **Samsung** dans **Imprimer via** et votre nom d'appareil dans **Modèle**.
- Sous Mac OS X 10.5 à 10.6, si la sélection automatique ne fonctionne pas correctement, sélectionnez **Sélectionner un gestionnaire à utiliser...**, puis le nom de votre imprimante dans **Imprimer via**.

Votre appareil apparaît dans **Liste des imprimantes** et est défini comme imprimante par défaut.

18 Cliquez sur **Ajouter**.

Si le pilote d'impression ne fonctionne pas correctement, désinstallez-le et réinstallez-le.

- 1 Assurez-vous que l'appareil est connecté à votre ordinateur et qu'il est sous tension.
- 2 Insérez le CD de logiciels fourni dans le lecteur.
- 3 Double-cliquez sur l'icône CD-ROM qui apparaît sur le bureau du Macintosh.
- 4 Double-cliquez sur le dossier **MAC_Installer** > icône **Installer OS X**.
- 5 Saisissez le mot de passe et cliquez sur **OK**.
- 6 Cliquez sur **Continuer**.
- 7 Lisez le contrat de licence et cliquez sur **Continuer**.
- 8 Cliquez sur **Accepter** pour accepter le contrat de licence.
- 9 Sélectionnez **Désinstaller**, puis cliquez sur **Désinstaller**.

- 10 Lorsqu'un message avertissant de la fermeture de toutes les applications en cours d'exécution sur votre ordinateur apparaît, cliquez sur **Continuer**.
- 11 Lorsque la désinstallation est terminée, cliquez sur **Quitter**.



Si un appareil a déjà été ajouté, supprimez-le dans **Configuration d'imprimante** ou **Imprimantes et fax**.

Vous devez télécharger les logiciels Linux sur le site Web Samsung pour installer le logiciel d'impression (<http://www.samsung.com/printer>).



Installation du Unified Linux Driver

- 1 Assurez-vous que l'appareil est connecté à votre ordinateur et qu'il est sous tension.
- 2 Lorsque la fenêtre **Administrator Login** apparaît, tapez « root » dans le champ **Login** et saisissez le mot de passe système.



Vous devez vous connecter en tant que super-utilisateur (root) pour installer le pilote de l'appareil. Si vous ne disposez pas du statut de super-utilisateur, contactez votre administrateur système.

- 3 Sur le site de Samsung, téléchargez le package Unified Linux Driver et sauvegardez-le sur votre ordinateur.

- 4 Cliquez avec le bouton droit de la souris sur le package **Unified Linux Driver** et extrayez-le.
- 5 Double-cliquez sur **cdroot > autorun**.
- 6 Lorsque l'écran de bienvenue s'affiche, cliquez sur **Next**.
- 7 Une fois l'installation terminée, cliquez sur **Finish**.

Pour des raisons pratiques, le programme d'installation a ajouté l'icône de bureau du configurateur de pilote unifié et le groupe de pilotes unifiés au menu système. Si vous rencontrez la moindre difficulté, consultez l'aide à l'écran, accessible via le menu système ou via les applications du package du pilote, telles que **Unified Driver Configurator** ou **Image Manager**.



Installation de Smart Panel

- 1 Assurez-vous que l'appareil est connecté à votre ordinateur et qu'il est sous tension.
- 2 Lorsque la fenêtre **Administrator Login** apparaît, entrez **root** dans le champ **Login** et entrez le mot de passe système.



Vous devez vous connecter en tant que super-utilisateur (root) pour installer le pilote de l'appareil. Si vous ne disposez pas du statut de super-utilisateur, contactez votre administrateur système.

- 3 Depuis le site Web de Samsung, téléchargez le package **Smart Panel** sur votre ordinateur.
- 4 Cliquez avec le bouton droit de la souris sur le package **Smart Panel** et extrayez-le.
- 5 Double-cliquez sur **cdroot > Linux > smartpanel > install.sh**.



Installation de Printer Settings Utility

- 1 Assurez-vous que l'appareil est connecté à votre ordinateur et qu'il est sous tension.
- 2 Lorsque la fenêtre **Administrator Login** apparaît, tapez « root » dans le champ **Login** et saisissez le mot de passe système.



Vous devez vous connecter en tant que super-utilisateur (root) pour installer le pilote de l'appareil. Si vous ne disposez pas du statut de super-utilisateur, contactez votre administrateur système.

- 3 Depuis le site Web de Samsung, téléchargez le package Utilitaire de paramétrage d'imprimante sur votre ordinateur.
- 4 Cliquez avec le bouton droit de la souris sur le package **Printer Settings Utility** et extrayez-le.
- 5 Double-cliquez sur **cdroot > Linux > psu > install.sh**.

Si le pilote d'impression ne fonctionne pas correctement, désinstallez-le et réinstallez-le.

- 1 Assurez-vous que l'appareil est connecté à votre ordinateur et qu'il est sous tension.
- 2 Lorsque la fenêtre **Administrator Login** apparaît, tapez « root » dans le champ **Login** et saisissez le mot de passe système.

Vous devez vous connecter en tant que super-utilisateur (root) pour désinstaller le pilote d'impression. Si vous ne disposez pas du statut de super-utilisateur, contactez votre administrateur système.
- 3 Cliquez deux fois sur l'icône située dans la partie inférieure du bureau. Lorsque l'écran Terminal apparaît, tapez:

```
[root@localhost root]#cd /opt/Samsung/mfp/uninstall/  
[root@localhost uninstall]#./uninstall.sh
```
- 4 Cliquez sur **Uninstall**.
- 5 Cliquez sur **Next**.
- 6 Cliquez sur **Finish**.

2. Utilisation d'un appareil connecté au réseau



Ce chapitre vous guide pas à pas dans la procédure de paramétrage d'un appareil connecté à un réseau et du logiciel.

- **Programmes réseau utiles** 12
- **Configuration d'un réseau câblé** 13
- **Installation du pilote sur le réseau** 17
- **Configuration IPv6** 30
- **Configuration du réseau sans fil** 33



Les fonctions et les périphériques optionnels pris en charge peuvent varier selon le modèle.

Il existe plusieurs programmes disponibles pour configurer facilement les paramètres réseau dans un environnement réseau. Pour l'administrateur réseau particulièrement, il est possible de gérer plusieurs appareils sur le réseau.



Avant d'utiliser les programmes ci-dessous, définissez d'abord l'adresse IP.



SyncThru™ Web Service

Le serveur Web intégré à votre périphérique réseau, vous permettant d'effectuer les tâches suivantes (voir « Utilisation de l'alerte SyncThru™ Web Service » à la page 32):

- Vérifier les informations et l'état des consommables.
- Personnaliser les paramètres de l'appareil.
- Définir l'option de notification par e-mail. Lorsque vous configurez cette option, l'état de l'appareil (cartouche de toner vide ou erreur de l'appareil) sera envoyé automatiquement à l'e-mail d'un individu défini.
- Définir les paramètres réseau nécessaires à la connexion de l'appareil à divers environnements réseau.



SyncThru™ Web Admin Service

Solution Web de gestion de parc d'appareils destinée aux administrateurs réseau. SyncThru™ Web Admin Service permet de gérer efficacement les périphériques réseau, de les surveiller à distance et de les dépanner depuis n'importe quel site disposant d'un accès au réseau Intranet de l'entreprise. Téléchargez ce programme sur <http://solution.samsungprinter.com>.



SetIP

Cet utilitaire vous permet de sélectionner une interface réseau et de configurer manuellement les adresses IP à utiliser avec le protocole TCP/IP.

- voir « Définition d'adresse IPv4 à l'aide du programme SetIP (Windows) » à la page 14.
- voir « Définition d'adresse IPv4 à l'aide du programme SetIP (Macintosh) » à la page 15.
- voir « Définition d'adresse IPv4 à l'aide du programme SetIP (Linux) » à la page 16.



TCP/IPv6 n'est pas pris en charge par ce programme.

Vous devez configurer les protocoles réseau sur votre appareil pour utiliser celui-ci dans votre réseau.



Vous pouvez utiliser le réseau après avoir connecté le câble réseau à un port correspondant sur votre appareil.

- Pour les modèles ne possédant pas d'écran d'affichage sur le panneau de commande, utilisez le programme SyncThru™ Web Service ou SetIP.
 - voir « Utilisation de l'alerte SyncThru™ Web Service » à la page 105.
 - voir « Création d'une adresse IP » à la page 14.
- Pour les modèles possédant un écran d'affichage sur le panneau de commande, configurez les paramètres du réseau en sélectionnant le menu **Réseau** (voir « Réseau » à la page 72).



Impression d'un rapport de configuration réseau

Vous pouvez imprimer un **Rapport de configuration réseau** avec les paramètres réseau actuels de l'appareil à partir du panneau de commande. Cela vous aidera à configurer un réseau.

- **Si la machine possède un écran d'affichage:** Appuyez sur la touche  (**Menu**) sur le panneau de commande, puis sélectionnez **Réseau > Configuration réseau (Configuration réseau) > Oui**.
- **Si la machine possède un écran tactile:** Appuyez sur **Configuration** dans l'écran principal > **Réseau > Suite > Configuration réseau**.
- **Si l'appareil ne possède pas d'écran d'affichage:** Appuyez sur la touche  (**Annuler** ou **Arrêter/Suppr.**) du panneau de commande pendant plus de cinq secondes.

Ce **Journal de configuration réseau** permet de déterminer l'adresse MAC et l'adresse IP de votre appareil.

Par exemple :

- Adresse MAC: 00:15:99:41:A2:78
- Adresse IP: 192.0.0.192



Création d'une adresse IP

Commencez par créer une adresse IP pour l'impression et la gestion réseau. Dans la plupart des cas, une nouvelle adresse IP est attribuée automatiquement par un serveur DHCP (serveur de protocole DHCP) situé sur le réseau.

Définition d'adresse IPv4 à l'aide du programme SetIP (Windows)

Avant d'utiliser le programme SetIP, désactivez le pare-feu de l'ordinateur dans **Panneau de configuration > Centre de sécurité > Pare-feu Windows**.

- 1 Installez ce programme à partir du CD-ROM fourni en double-cliquant sur **Application > SetIP > Setup.exe**.
- 2 Suivez les instructions affichées dans la fenêtre d'installation.
- 3 Connectez l'appareil au réseau avec un câble réseau.
- 4 Mettez l'appareil sous tension.

- 5 À partir du menu **Démarrer** de Windows, sélectionnez **Tous les programmes > Samsung Printers > SetIP > SetIP**.
- 6 Cliquez sur l'icône  (la troisième en partant de la gauche) dans la fenêtre SetIP pour ouvrir la fenêtre de configuration TCP/IP.
- 7 Saisissez les nouvelles informations de l'appareil dans la fenêtre de configuration, de la manière suivante. dans un intranet d'entreprise, ces informations peuvent devoir être affectées par un gestionnaire du réseau avant de poursuivre.

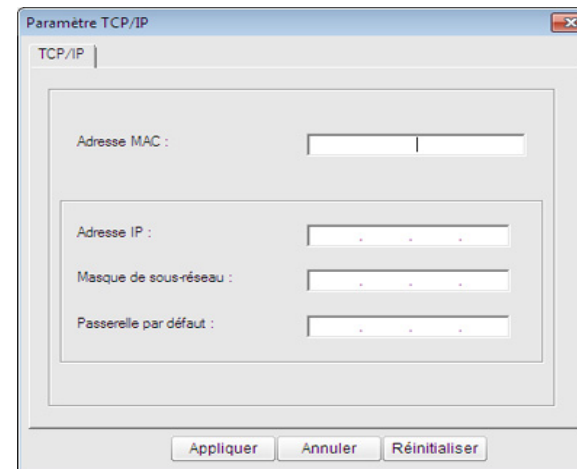



Recherchez l'adresse MAC de l'appareil dans le **Rapport de configuration réseau** (voir « Impression d'un rapport de configuration réseau » à la page 13) et saisissez-la sans les deux-points (:). Par exemple, 00:15:99:29:51:A8 devient 0015992951A8.

- 8 Cliquez sur **Appliquer**, puis cliquez sur **OK**. L'appareil imprimera automatiquement le **rapport de configuration réseau**. Vérifiez que tous les paramètres sont corrects.

Définition d'adresse IPv4 à l'aide du programme SetIP (Macintosh)

Avant d'utiliser le programme SetIP, désactivez le pare-feu de l'ordinateur dans **Préférences Système > Sécurité > Coupe-feu**.



Les instructions suivantes peuvent varier selon le modèle.

- 1 Connectez l'appareil au réseau avec un câble réseau.
- 2 Insérez le CD d'installation, et ouvrez la fenêtre disque, puis sélectionnez **MAC_Installer > MAC_Printer > SetIP > SetIPApplet.html**.
- 3 Double-cliquez sur le fichier; **Safari** s'ouvre alors automatiquement. Sélectionnez ensuite **Se fier**. Le navigateur ouvrira la page **SetIPApplet.html** indiquant le nom et l'adresse IP de l'imprimante.
- 4 Cliquez sur l'icône  (la troisième en partant de la gauche) dans la fenêtre SetIP pour ouvrir la fenêtre de configuration TCP/IP.
- 5 Saisissez les nouvelles informations de l'appareil dans la fenêtre de configuration. Dans un intranet d'entreprise, ces informations peuvent devoir être affectées par un gestionnaire du réseau avant de poursuivre.



Recherchez l'adresse MAC de l'appareil dans le **Rapport de configuration réseau** (voir « Impression d'un rapport de configuration réseau » à la page 13) et saisissez-la sans les deux-points (:). Par exemple, 00:15:99:29:51:A8 devient 0015992951A8.

6 Sélectionnez **Appliquer**, puis **OK** et **OK** de nouveau.

7 Quittez **Safari**.

Définition d'adresse IPv4 à l'aide du programme SetIP (Linux)

Avant d'utiliser le programme SetIP, désactivez le pare-feu de l'ordinateur dans **System Preferences** ou **Administrator**.



Les instructions suivantes peuvent varier selon le modèle ou les systèmes d'exploitation.

- 1** Ouvrez `/opt/Samsung/mfp/share/utils/`.
- 2** Double-cliquez sur le fichier **SetIPApplet.html**.
- 3** Cliquez pour ouvrir la fenêtre de configuration TCP/IP.
- 4** Saisissez les nouvelles informations de l'appareil dans la fenêtre de configuration. dans un intranet d'entreprise, ces informations peuvent devoir être affectées par un gestionnaire du réseau avant de poursuivre.



Recherchez l'adresse MAC de l'appareil dans le **Rapport de configuration réseau** (voir « Impression d'un rapport de configuration réseau » à la page 13) et saisissez-la sans les deux-points (:). Par exemple, 00:15:99:29:51:A8 devient 0015992951A8.

- 5** L'appareil imprimera automatiquement le **rapport de configuration réseau**.



Windows

- 1 Assurez-vous que l'appareil est connecté au réseau et qu'il est sous tension. L'adresse IP de votre appareil doit également avoir été définie (voir « Création d'une adresse IP » à la page 14).



Si la fenêtre « **Assistant Matériel détecté** » s'affiche durant la procédure d'installation, cliquez sur **Annuler** pour fermer la fenêtre.

- 2 Insérez le CD de logiciels fourni dans le lecteur.
Le CD du logiciel s'exécute automatiquement et la fenêtre d'accueil s'affiche à l'écran.

- 3 Sélectionnez **Installer maintenant**.



Lorsque vous cliquez sur **Installation avancée**, vous pouvez utiliser l'option **Installation personnalisée**. L'**Installation personnalisée** vous permet de sélectionner la connexion de l'appareil et de choisir les composants individuels à installer. Suivez les instructions qui s'affichent.

- 4 Lisez le **Contrat de licence** et sélectionnez **J'accepte les dispositions du contrat de licence**. Ensuite, cliquez sur **Suivant**.

Le programme recherche l'appareil.



Si l'appareil n'est pas détecté dans le réseau ou localement, un message d'erreur s'affiche.

- **Vérifiez si vous voulez installer le logiciel sans connecter l'imprimante.**
 - Cochez cette option pour installer le programme sans qu'un appareil soit connecté. La fenêtre « Imprimer une page de test » est alors ignorée et l'installation se termine.
- **Chercher à nouveau**

Lorsque vous appuyez sur ce bouton, la fenêtre d'avertissement concernant le pare-feu s'affiche.

 - Désactivez le pare-feu et cliquez sur **Chercher à nouveau**. Pour le système d'exploitation Windows, cliquez sur **Démarrer > Panneau de configuration > Pare-feu Windows** et désactivez cette option.
 - Désactivez le pare-feu du programme tiers en plus du système d'exploitation. Reportez-vous au manuel fourni avec le programme correspondant.

- **Saisie directe**

La **Saisie directe** vous permet de rechercher un appareil spécifique sur le réseau.

- **Rechercher par adresse IP**: saisissez l'adresse IP ou le nom d'hôte. Cliquez sur **Suivant**.

Pour vérifier l'adresse IP de l'appareil, imprimez un rapport de configuration réseau (voir « Impression d'un rapport de configuration réseau » à la page 13).

- **Rechercher par chemin réseau**: pour rechercher un appareil partagé (chemin d'accès UNC), saisissez le nom de partage manuellement ou recherchez une imprimante partagée en cliquant sur le bouton **Parcourir**. Cliquez sur **Suivant**.

- **Aide**

Si l'appareil n'est pas connecté à l'ordinateur ou au réseau, ce bouton d'aide vous fournira des procédures de connexion détaillées.

- **Nom de communauté SNMP**

Si votre administrateur système a défini le nouveau **Nom de communauté SNMP** sur la machine, vous trouverez la machine sur le réseau. Contactez votre administrateur système pour un nouveau **Nom de communauté SNMP**.

- 5** Les appareils détectés s'afficheront à l'écran. Sélectionnez celui que vous souhaitez utiliser, puis cliquez sur **OK**.



Si le pilote n'a trouvé qu'un seul appareil, la fenêtre de confirmation s'affiche.

- 6** Suivez les instructions affichées dans la fenêtre d'installation.

Installation en mode silencieux

L'installation en mode silencieux est une méthode d'installation qui n'exige pas d'intervention de l'utilisateur. Une fois l'installation démarrée, le pilote et le logiciel de l'appareil sont automatiquement installés sur votre ordinateur. Vous pouvez démarrer l'installation en mode silencieux en saisissant **/s** ou **/S** dans la fenêtre de commande.

► Paramètres de ligne de commande

Le tableau suivant indique les commandes pouvant être utilisées dans la fenêtre de commande.





Les paramètres de ligne de commande suivants sont effectifs et utilisables lorsque la commande est utilisée avec **/s** ou **/S**. Mais **/h**, **/H** ou **/?** sont des commandes exceptionnelles qui peuvent être utilisées seules.

| Ligne de commande | Définition | Description |
|-------------------|--|--|
| /s ou /S | Démarre l'installation en mode silencieux. | Installe les pilotes de l'appareil sans présenter d'interface ou demander d'intervention de l'utilisateur. |

| Ligne de commande | Définition | Description |
|--|--|--|
| /p« <nom de port> » ou /P« <nom de port> » | <p>Spécifie le port d'imprimante.</p>  <p>Le port réseau sera créé en utilisant un moniteur de port TCP/IP standard. Pour un port local, ce port doit exister sur le système avant d'être spécifié par la commande.</p> | <p>Le nom du port d'imprimante peut être spécifié sous forme d'adresse IP, de nom d'hôte, de nom de port local USB ou de nom de port IEEE1284.</p> <p>Par exemple :</p> <ul style="list-style-type: none">• /p« xxx.xxx.xxx.xxx » où, « xxx.xxx.xxx.xxx » signifie l'adresse IP de l'imprimante réseau. /p« USB001 », /P« LPT1: », /p« nom d'hôte »• Lors de l'installation du pilote en mode silencieux en coréen, saisissez - Setup.exe /s /L"0x0012" or Setup.exe /s /L"18". |

| Ligne de commande | Définition | Description |
|--|--|---|
| / a« <chemin_de st> » ou / A« <chemin_de st> » | <p>Spécifie le chemin d'accès de destination pour l'installation.</p>  <p>Le chemin d'accès de destination doit être un chemin d'accès complet.</p> | <p>Comme les pilotes de l'appareil doivent être installés à l'emplacement spécifique du système d'exploitation, cette commande s'applique uniquement au logiciel.</p> |

| Ligne de commande | Définition | Description |
|---|--|--|
| /i« <nom de fichier script> » ou /l« <nom de fichier script> » | <p>Spécifie le fichier script d'installation personnalisé pour une opération personnalisée.</p>  <p>Le nom de fichier script doit être un nom de fichier complet.</p> | <p>Le fichier script personnalisé peut être affecté à une installation en mode silencieux personnalisée. Ce fichier script peut être créé ou modifié au moyen de l'utilitaire de personnalisation de programme d'installation fourni ou au moyen d'un éditeur de texte.</p>  <p>ce fichier script personnalisé est prioritaire sur les paramètres du programme d'installation par défaut du package d'installation, mais n'est pas prioritaire sur les paramètres de ligne de commande.</p> |

| Ligne de commande | Définition | Description |
|---|--|---|
| /n« <Nom d'imprimante> » ou /N« <Nom d'imprimante> » | Spécifie le nom d'imprimante. L'instance d'imprimante sera créée sous le nom d'imprimante spécifié. | Avec ce paramètre, vous pouvez ajouter des instances d'imprimante comme vous souhaitez. |
| /nd ou /ND | Commandes pour ne pas définir le pilote installé comme pilote de l'appareil par défaut. | Indique que le pilote installé de l'appareil ne sera pas le pilote de l'appareil par défaut sur votre système, s'il y a un ou plusieurs pilotes d'impression installés. S'il n'y a pas de pilote de l'appareil installé sur votre système, cette option ne sera pas appliquée parce que Windows définira le pilote d'impression installé comme pilote par défaut. |

| Ligne de commande | Définition | Description |
|---|---|---|
| /x ou /X | Utilise les fichiers de pilote de l'appareil existants pour créer une instance d'imprimante si elle est déjà installée. | Cette commande permet d'installer une instance d'imprimante qui utilise les fichiers de pilote d'impression installés sans installer de pilote supplémentaire. |
| /up« <nom d'imprimante> » ou /UP« <nom d'imprimante> » | Supprime uniquement l'instance d'imprimante spécifiée et pas les fichiers de pilote. | Cette commande permet de supprimer uniquement l'instance d'imprimante spécifiée de votre système sans toucher aux autres pilotes d'impression. Elle ne supprimera pas les fichiers de pilote d'impression de votre système. |

| Ligne de commande | Définition | Description |
|--|---|---|
| /d ou /D | Désinstalle tous les pilotes de périphérique et toutes les applications de votre système. | Cette commande supprimera tous les pilotes de périphérique installés et le logiciel d'application de votre système. |
| /v« <nom de partage> » ou /V« <nom de partage> » | Partage l'appareil installé et ajoute d'autres pilotes de plate-forme disponibles pour Point & Print. | Elle installera tous les pilotes d'appareil pris en charge de la plate-forme Windows au système et les partages avec un <nom de partage> spécifié pour point and print. |
| /o ou /O | Ouvre le dossier Imprimantes et télécopieurs après l'installation. | Cette commande permet d'ouvrir le dossier Imprimantes et télécopieurs après l'installation en mode silencieux. |

| Ligne de commande | Définition | Description |
|--|---|--|
| /f« <nom de fichier journal> » ou /F« <nom de fichier journal> » | Spécifie le nom de fichier journal. Le fichier journal par défaut est créé dans le dossier temp du système s'il n'est pas spécifié. | Elle créera un fichier journal dans un dossier spécifié. |
| /h, /H ou /? | Indique l'utilisation de la ligne de commande. | |

► Code langue

| Code | Langue |
|--------|----------------------|
| 0X0009 | Anglais |
| 0X0012 | Coréen |
| 0X0804 | Chinois simplifié |
| 0X0404 | Chinois traditionnel |
| 0x040c | Français |
| 0X0007 | Allemand |
| 0X0010 | Italien |

| Code | Langue |
|--------|---------------------|
| 0X000a | Espagnol |
| 0X0013 | Néerlandais |
| 0X001D | Suédois |
| 0X0006 | Danois |
| 0X000b | Finnois |
| 0X0014 | Norvégien |
| 0X0019 | Russe |
| 0X0005 | Tchèque |
| 0X000e | Hongrois |
| 0X0008 | Grec |
| 0X0816 | Portugais standard |
| 0X0416 | Portugais brésilien |
| 0X0015 | Polonais |
| 0X001F | Turc |
| 0X0001 | Arabe |
| 0X000D | Hébreu |
| 0x0424 | Slovène |
| 0X0418 | Roumain |

| Code | Langue |
|--------|------------|
| 0X0402 | Bulgare |
| 0X041A | Croate |
| 0X081A | Serbe |
| 0X0422 | Ukrainien |
| 0X041B | Slovaquie |
| 0X0421 | Indonésien |
| 0x041E | Thaï |
| 0X0429 | Farsi |



Mac OS

- 1 Assurez-vous que l'appareil est connecté à votre réseau et qu'il est sous tension. L'adresse IP de votre appareil doit également avoir été définie (voir « Création d'une adresse IP » à la page 14).
- 2 Insérez le CD de logiciels fourni dans le lecteur.
- 3 Double-cliquez sur l'icône CD-ROM qui apparaît sur le bureau du Macintosh.

- 4 Double-cliquez sur le dossier **MAC_Installer** > icône **Installer OS X**.
- 5 Saisissez le mot de passe et cliquez sur **OK**.
- 6 Cliquez sur **Continuer**.
- 7 Lisez le contrat de licence et cliquez sur **Continuer**.
- 8 Cliquez sur **Accepter** pour accepter le contrat de licence.
- 9 Sélectionnez **Installation standard** et cliquez sur **Installer**. L'option **Installation standard** est recommandée pour la plupart des utilisateurs. Tous les composants nécessaires aux opérations de l'appareil seront installés.

Lorsque vous choisissez **Installation personnalisée**, vous pouvez installer les composants de votre choix.
- 10 Lorsqu'un message avertissant de la fermeture de toutes les applications en cours d'exécution sur votre ordinateur apparaît, cliquez sur **Continuer**.
- 11 Sélectionnez **Installation standard sur imprimante réseau** puis cliquez sur **OK**.
- 12 Le programme SetIP s'exécute automatiquement.
- 13 Cliquez sur **OK** pour continuer l'installation.
- 14 Cliquez sur **Continuer** dans la fenêtre **Lisez-moi**.
- 15 Une fois l'installation terminée, cliquez sur **OK**.
- 16 Ouvrez le dossier **Applications** > **Utilitaires** > **Configuration d'imprimante**.
 - Sous Mac OS X 10.5 à 10.6, ouvrez le dossier **Applications** > **Préférences Système** et cliquez sur **Imprimantes et fax**.
- 17 Cliquez sur **Ajouter** dans **Liste des imprimantes**.
 - Sous Mac OS X 10.5 à 10.6, appuyez sur l'icône « + ». Une fenêtre d'affichage s'ouvre.
- 18 Sous Mac OS X 10.3, sélectionnez l'onglet **Impression IP**.
 - Sous Mac OS X 10.4, cliquez sur **IP de l'imprimante**.
 - Sous Mac OS X 10.5 à 10.6, cliquez sur **IP**.
- 19 Sélectionnez **HP Jetdirect /Socket** dans **Protocole**.



Lors de l'impression d'un document contenant de nombreuses pages, vous pouvez améliorer le niveau de performance d'impression en choisissant **Socket** pour l'option **Type (pour Mac OS X 10.4, 10.5 Protocole)**.

20 Saisissez l'adresse IP de l'appareil dans le champ de saisie **Adresse**.

21 Saisissez le nom de la file d'attente dans le champ de saisie **File d'attente**. Si vous n'arrivez pas à déterminer le nom de la file d'attente du serveur de votre appareil, commencez par essayer d'utiliser la file d'attente par défaut.

22 Sous Mac OS X 10.3, si la sélection automatique ne fonctionne pas correctement, sélectionnez **Samsung** dans **Modèle de l'imprimante** et votre nom d'appareil dans **Nom de modèle**.

- Sous Mac OS X 10.4, si la sélection automatique ne fonctionne pas correctement, sélectionnez **Samsung** dans **Imprimer via** et votre nom d'appareil dans **Modèle**.

- Sous Mac OS X 10.5 à 10.6, si la sélection automatique ne fonctionne pas correctement, sélectionnez dans **Sélectionner le logiciel d'imprimante** et votre nom d'appareil dans **Imprimer via**.

23 Cliquez sur **Ajouter**.

Votre appareil apparaît dans **Liste des imprimantes** et est défini comme imprimante par défaut.



Linux

Vous devez télécharger les logiciels Linux sur le site Web Samsung pour installer le logiciel d'impression (<http://www.samsung.com/printer>).



Pour installer un autre logiciel:

- voir « Installation de Smart Panel » à la page 9.
- voir « Installation de Printer Settings Utility » à la page 9.

Installation du pilote Linux et ajout d'une imprimante réseau

- 1 Assurez-vous que l'appareil est connecté à votre réseau et qu'il est sous tension. L'adresse IP de votre appareil doit également avoir été définie.
- 2 Téléchargez le package Unified Linux Driver du site Web de Samsung.
- 3 Extrayez le fichier UnifiedLinuxDriver.tar.gz et ouvrez le nouveau répertoire.
- 4 Double-cliquez sur le dossier **Linux** > icône **install.sh**.
- 5 La fenêtre du programme d'installation Samsung s'ouvre. Cliquez sur **Continuer**.
- 6 La fenêtre de l'assistant d'ajout d'imprimante s'ouvre. Cliquez sur **Next**.
- 7 Sélectionnez imprimante réseau et cliquez sur le bouton **Search**.
- 8 L'adresse IP et le nom de modèle de l'appareil apparaissent dans le champ de liste.
- 9 Sélectionnez l'appareil, puis cliquez sur **Next**.

- 10 Saisissez la description de l'imprimante et **Next**.
- 11 Une fois l'appareil ajouté, cliquez sur **Finish**.
- 12 Une fois l'installation terminée, cliquez sur **Finish**.

Ajout d'une imprimante réseau

- 1 Double-cliquez sur **Unified Driver Configurator**.
- 2 Cliquez sur **Add Printer**.
- 3 La fenêtre **Add printer wizard** s'ouvre. Cliquez sur **Next**.
- 4 Sélectionnez **Network printer** et cliquez sur le bouton **Search**.
- 5 L'adresse IP et le nom de modèle de l'imprimante apparaissent dans le champ de liste.
- 6 Sélectionnez l'appareil, puis cliquez sur **Next**.
- 7 Saisissez la description de l'imprimante et cliquez sur **Next**.
- 8 Une fois l'appareil ajouté, cliquez sur **Finish**.



UNIX



Assurez-vous que votre appareil est compatible avec le système d'exploitation UNIX avant d'installer le pilote d'impression UNIX (voir le guide basique).

Pour utiliser le pilote d'impression UNIX, vous devez tout d'abord installer le package du pilote d'impression UNIX, puis configurer l'appareil. Vous pouvez télécharger le package du pilote d'impression UNIX sur le site Web Samsung.

Installation du package du pilote d'impression UNIX

La procédure d'installation est commune pour toutes les variantes de système d'exploitation UNIX mentionné.

- 1 Sur le site Web Samsung, téléchargez et décompressez le package du pilote d'impression UNIX sur votre ordinateur.
- 2 Effectuez l'acquisition des privilèges de racine.
su -

- 3 Copiez l'archive de pilote appropriée vers l'ordinateur UNIX cible.



Voir le guide d'administration de votre système d'exploitation UNIX pour plus de détails.

- 4 Extraire le package du pilote d'impression UNIX.
Par exemple, sur IBM AIX, utilisez les commandes suivantes (sans « »).

```
gzip -d < « nom du package » | tar xf -
```

Le dossier « **binaries** » se compose des fichiers et dossiers **binz**, **install**, **share**.

- 5 Passez au répertoire « **binaries** » du pilote.
Par exemple, sur IBM AIX,
cd aix_power/binaries

6 Exécutez le script d'installation.

./install

install est le fichier script du programme d'installation qui est utilisé pour installer ou désinstaller le package du pilote d'impression UNIX.

Utilisez la commande « **chmod 755 install** » pour donner l'autorisation au script du programme d'installation.

7 Exécutez la commande « **./install -c** » pour vérifier le résultat de l'installation.

8 Exécutez « **installprinter** » à partir de la ligne de commande. Ceci fait apparaître la fenêtre **Add Printer Wizard**. Configurez l'appareil dans cette fenêtre en exécutant les étapes suivantes.



Sur certains systèmes d'exploitation UNIX, par exemple Solaris 10, les appareils qui viennent d'être ajoutés peuvent ne pas être activés et/ou ne pas accepter des travaux. Dans ce cas, exécutez les commandes suivantes sur le terminal racine :

```
accept <printer_name>
```

```
enable <printer_name>
```

Désinstallation du package du pilote d'impression



L'utilitaire doit être utilisé pour supprimer l'imprimante installée sur le système.

a Exécutez la commande « **uninstallprinter** » depuis le terminal.

Ceci ouvre l'**Uninstall Printer Wizard**.

Les imprimantes installées sont indiquées dans la liste déroulante.

b Sélectionnez l'imprimante à supprimer.

c Cliquez sur **Delete** pour supprimer l'imprimante du système.

d Exécutez la commande « **./install -d** » pour désinstaller le package complet.

e Pour vérifier le résultat de la désinstallation, exécutez la commande « **./install -c** ».

Pour le réinstaller, utilisez la commande « **./install** » pour réinstaller les binaires.

Configuration de l'imprimante

Pour ajouter l'imprimante à votre système UNIX, exécutez « installprinter » depuis la ligne de commande. Ceci fait apparaître la fenêtre Add Printer Wizard. Configurez l'imprimante dans cette fenêtre en exécutant les étapes suivantes :

- 1 Saisissez le nom de l'imprimante.
- 2 Sélectionnez le modèle d'imprimante approprié dans la liste des modèles.
- 3 Saisissez une description éventuelle correspondant au type de l'imprimante dans le champ **Type**. Cette option est facultative.
- 4 Spécifiez une description éventuelle de l'imprimante dans le champ **Description**. Cette option est facultative.
- 5 Spécifiez l'emplacement de l'imprimante dans le champ **Location**.
- 6 Saisissez l'adresse IP ou le nom de DNS de l'imprimante dans la zone de texte **Device** pour les imprimantes connectées au réseau. Sous IBM AIX avec **jetdirect Queue type**, seul le nom d'hôte est possible, une adresse IP numérique n'est pas permise.
- 7 **Queue type** indique la connexion en tant que **lpd** ou **jetdirect** dans la liste déroulante correspondante. En outre, le type **usb** est disponible sous Sun Solaris OS.
- 8 Sélectionnez **Copies** pour définir le nombre de copies.
- 9 Cochez l'option **Collate** pour recevoir les copies déjà triées.
- 10 Cochez l'option **Reverse Order** pour recevoir les copies dans l'ordre inverse.
- 11 Cochez l'option **Make Default** pour définir cette imprimante comme imprimante par défaut.
- 12 Cliquez sur **OK** pour ajouter l'imprimante.



IPv6 n'est correctement pris en charge que sous Windows Vista ou version ultérieure.



Activation d'IPv6

- 1 Appuyez sur la touche  (**Menu**) sur le panneau de configuration.
- 2 Appuyez sur **Réseau > TCP/IP (IPv6) > Activer IPv6**.
- 3 Sélectionnez **Activé** et appuyez sur **OK**.
- 4 Mettez l'appareil hors tension puis sous tension.
- 5 Réinstallez le pilote d'impression.



Pour les modèles possédant un écran tactile sur le panneau de commande, suivez la procédure suivante :

- a Appuyez sur **Configuration** dans l'écran **principal**.
- b Appuyez sur **Réseau > Suite > TCP/IP (IPv6)**.
- c Sélectionnez **Activé**.
- d Appuyez sur l'icône d'accueil () pour revenir en mode Veille.



Utilisation d'IPv6

Dans l'environnement réseau IPv6, procédez comme suit afin d'utiliser l'adresse IPv6:

- 1 Connectez l'appareil au réseau avec un câble réseau.
- 2 Mettez l'appareil sous tension.
- 3 Imprimez un **rapport de configuration du réseau** qui vérifiera les adresses IPv6 (voir « Impression d'un rapport de configuration réseau » à la page 13).
- 4 Sélectionnez **Démarrer > Panneau de configuration > Imprimantes et télécopieurs**.
- 5 Cliquez sur **Ajouter une imprimante** dans le volet de gauche de la fenêtre **Imprimantes et télécopieurs**.
- 6 Cliquez sur **Ajouter une imprimante réseau, sans fil ou Bluetooth** dans la fenêtre **Ajouter une imprimante**.
- 7 Suivez les instructions affichées dans la fenêtre.



Si l'appareil ne fonctionne pas dans l'environnement réseau, activez IPv6.



Paramétrage des adresses IPv6

L'appareil prend en charge les adresses IPv6 suivantes pour l'impression et la gestion réseau.

- **Link-local Address**: adresse IPv6 locale configurée automatiquement (l'adresse commence par FE80).
- **Stateless Address**: adresse IPv6 configurée automatiquement par un routeur réseau.
- **Stateful Address**: adresse IPv6 configurée par un serveur DHCPv6.
- **Manual Address**: adresse IPv6 configurée manuellement par un utilisateur.

Configuration d'adresse DHCPv6 (Stateful)

Si vous possédez sur votre réseau un serveur DHCPv6, vous pouvez définir une des options suivantes pour la configuration dynamique de l'hôte par défaut.

- 1 Appuyez sur la touche  (**Menu**) sur le panneau de configuration.
- 2 Appuyez sur **Réseau > TCP/IP (IPv6) > Configuration DHCPv6**.

3 Appuyez sur **OK** pour choisir la valeur désirée.

- **Adr. DHCPv6** : utilisation exclusive de DHCPv6 quelle que soit la demande du routeur.
- **DHCPv6 désactivé**: utilisation proscrite de DHCPv6 quelle que soit la demande du routeur.
- **Routeur**: utilisation de DHCPv6 uniquement sur demande d'un routeur.



Pour les modèles possédant un écran tactile sur le panneau de commande, suivez la procédure suivante :

- a Appuyez sur **Configuration** dans l'écran **principal**.
- b Appuyez sur **Réseau > Suite > TCP/IP (IPv6) > Configuration DHCPv6**.
- c Sélectionnez la valeur requise de votre choix.
- d Appuyez sur l'icône d'accueil () pour revenir en mode Veille.

Configuration manuelle de l'adresse

- 1 Ouvrez un navigateur Web qui prend en charge l'adressage IPV6 comme URL, par exemple Internet Explorer.
- 2 Lorsque la fenêtre **SyncThru™ Web Service** s'ouvre, déplacez le pointeur de la souris sur les **Paramètres** de la barre de menu supérieure, puis cliquez sur **Config. réseau**.
- 3 Cliquez sur **TCP/IPv6** dans le volet de gauche du site Web.
- 4 Cochez la case **Adresse manuelle**. Ensuite, la zone de texte **Adresse/préfixe** est activée.
- 5 Saisissez l'adresse IPv6 et une longueur de préfixe (par ex. : 3FFE:10:88:194::AAAA/64).
- 6 Cliquez sur le bouton **Appliquer**.



Utilisation de l'alerte SyncThru™ Web Service

- 1 Ouvrez un navigateur Web qui prend en charge l'adressage IPV6 comme URL, par exemple Internet Explorer.
- 2 Sélectionnez une des adresses IPV6 (**Link-local Address, Stateless Address, Stateful Address, Manual Address**) du **rapport de configuration réseau** (voir « Impression d'un rapport de configuration réseau » à la page 13).
- 3 Saisissez les adresses IPV6 (par ex.: http://[FE80::215:99FF:FE66:7701]).



L'adresse doit être placée entre crochets « [] ».



Assurez-vous que votre appareil prend en charge le réseau sans fil. Le réseau sans fil peut ne pas être disponible selon le modèle.



Instructions de démarrage

Présentation de votre type de réseau

En règle générale, vous ne pouvez avoir qu'une connexion à la fois entre votre ordinateur et l'appareil.

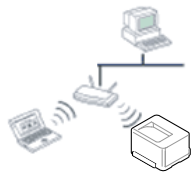

Mode Infrastructure

Il s'agit d'un environnement généralement utilisé pour les particuliers, les bureaux à domicile et les petites entreprises. Ce mode utilise un point d'accès pour communiquer avec l'appareil sans fil.



Mode Ad-hoc

Ce mode n'utilise pas de point d'accès. L'ordinateur sans fil et l'appareil sans fil communiquent directement.

Nom du réseau sans fil et clé réseau

Les réseaux sans fil exigent une sécurité plus élevée et c'est pourquoi, lors de la création d'un point d'accès, on crée un nom de réseau (SSID), le type de sécurité utilisé, et une clé réseau pour le réseau. Recherchez ces informations avant de commencer l'installation de l'appareil.



Sélection du type d'installation.

Vous pouvez installer un réseau sans fil depuis le panneau de commande de l'appareil ou depuis l'ordinateur.

À partir du panneau de commande

Vous pouvez configurer les paramètres sans fil à partir du panneau de commande.

- Voir « Utilisation du WPS » à la page 34.
- Voir « Utilisation du WLAN » à la page 39.

Depuis l'ordinateur

À partir de l'ordinateur, nous recommandons l'utilisation d'un câble USB avec le programme fourni sur le CD du logiciel.

Voir « Configuration à l'aide de Windows » à la page 40.

- **Avec un câble USB:** Vous pouvez configurer aisément un réseau sans fil en utilisant le programme fourni dans le CD de logiciels. Seuls les systèmes d'exploitation Windows et Macintosh sont pris en charge (voir « Configuration à l'aide de Windows » à la page 40 ou « Configuration sous Macintosh » à la page 48).



Vous pouvez également installer un réseau sans fil dans Samsung Easy Printer Manager (**Paramètres du périphérique**) ou Utilitaire de paramètres d'imprimante avec un câble USB après installation du pilote (les systèmes d'exploitation Windows et Macintosh sont pris en charge).

- **Avec un câble réseau:** Vous pouvez configurer un réseau sans fil en utilisant le programme SyncThru™ Web Service (voir « Utilisation d'un câble réseau » à la page 55).



Utilisation du WPS



Certains modèles peuvent ne pas prendre en charge cette fonction.

Si votre appareil et un point d'accès (ou un routeur sans fil) prennent en charge le mode WPS (Wi-Fi Protected Setup™), vous pouvez facilement configurer les paramètres du réseau sans fil sans ordinateur, à partir du panneau de commande.



Si vous souhaitez utiliser le réseau sans fil en mode Infrastructure, assurez-vous que le câble réseau est déconnecté de l'appareil. L'utilisation de la touche **WPS (PBC)** ou la saisie du code PIN depuis l'ordinateur pour la connexion au point d'accès (ou au routeur sans fil) varie selon le point d'accès (ou le routeur sans fil) que vous utilisez. Reportez-vous au mode d'emploi du point d'accès (ou du routeur sans fil) que vous utilisez.

Éléments à préparer

- Vérifiez si le point d'accès (ou le routeur sans fil) prend en charge le WPS (Wi-Fi Protected Setup™).
- Vérifiez si votre appareil prend en charge le WPS (Wi-Fi Protected Setup™).
- Ordinateur en réseau (mode PIN uniquement).

Sélection du type

La méthode **PBC (Push Button Configuration)** vous permet de connecter votre appareil à un réseau sans fil en appuyant à la fois sur le menu **WPS** du panneau de commande de votre appareil et sur la touche WPS (PBC) d'un point d'accès (ou routeur sans fil) compatible WPS (Wi-Fi Protected Setup™), respectivement.

La méthode **numéro d'identification personnel (PIN)** vous aide à connecter votre appareil à un réseau sans fil en entrant les informations PIN fournies sur un point d'accès (ou routeur sans fil) compatible WPS (Wi-Fi Protected Setup™).



Pour modifier le mode WPS, appuyez sur  (**Menu**) > **Réseau** > **Sans fil** > **Paramètres WPS**.

Pour les modèles possédant un écran tactile sur le panneau de commande, suivez la procédure suivante :

- a Appuyez sur **Configuration** dans l'écran **principal**.
- b Appuyez sur **Réseau** > **Suite** > **Sans fil** > **Paramètres WPS**.
- c Sélectionnez la méthode de configuration de votre choix.

Appareils possédant un écran d'affichage (ou tactile)

► Connexion en mode PBC (recommandé)

- 1 Appuyez sur  (**Menu**) > **Réseau** > **Sans fil** > **Paramètres WPS**.

Pour les modèles possédant un écran tactile sur le panneau de commande, appuyez sur **Configuration** > **Réseau** > **Suite** > **Sans fil** > **Paramètres WPS**.

- 2 Appuyez sur **PBC** (ou **Connexion via PBC**).

- 3 Appuyez sur **OK** lorsque la fenêtre de confirmation s'affiche.

Une fenêtre d'information s'affiche et indique une durée de traitement de la connexion de 2 minutes.

- 4 Appuyez sur la touche **WPS (PBC)** du point d'accès (ou du routeur sans fil).

Les messages s'affichent sur l'écran d'affichage dans l'ordre indiqué ci-dessous:

- a Connexion:** L'appareil se connecte au point d'accès (ou au routeur sans fil).
- b Connecté:** Lorsque l'appareil est connecté au réseau sans fil, le voyant du mode WPS reste allumé.
- c SSID PA:** Une fois le processus de connexion au réseau sans fil terminé, les informations SSIP du point d'accès s'affichent sur l'écran.

► Connexion en mode PIN

- 1 Appuyez sur  (Menu) > Réseau > Sans fil > Paramètres WPS.

Pour les modèles possédant un écran tactile sur le panneau de commande, appuyez sur **Configuration** > Réseau > Suite > Sans fil > Paramètres WPS.

- 2 Appuyez sur **PIN** (ou **Connexion via PIN**).

- 3 Appuyez sur **OK** lorsque la fenêtre de confirmation s'affiche.

- 4 Le code PIN à huit chiffres s'affiche à l'écran.

Vous disposez de deux minutes pour entrer le code PIN à huit chiffres sur l'ordinateur connecté pour effectuer la liaison au point d'accès (ou au routeur sans fil).

Les messages s'affichent sur l'écran d'affichage dans l'ordre indiqué ci-dessous:



- a Connexion:** L'appareil se connecte au réseau sans fil.
- b Connecté:** Lorsque l'appareil est connecté au réseau sans fil, le voyant du mode WPS reste allumé.
- c SSID PA:** Une fois le processus de connexion au réseau sans fil terminé, les informations SSID du point d'accès s'affichent sur l'écran LCD.

Appareils ne possédant pas d'écran d'affichage

► Connexion en mode PBC (recommandé)

- 1 Maintenez le bouton  (WPS) enfoncé sur le panneau de commande pendant deux à quatre secondes jusqu'à ce que le voyant d'état clignote rapidement.
L'appareil essaie de se connecter au réseau sans fil. Le voyant clignote lentement pendant deux minutes jusqu'à ce que vous appuyiez sur le bouton PBC du point d'accès (ou du routeur sans fil).
- 2 Appuyez sur la touche **WPS (PBC)** du point d'accès (ou du routeur sans fil).
 - a Le voyant du mode WPS clignote rapidement.
L'appareil se connecte au point d'accès (ou au routeur sans fil).
 - b Lorsque l'appareil est connecté au réseau sans fil, le voyant du mode WPS reste allumé.

► Connexion en mode PIN

- 1 Le rapport de configuration du réseau, y compris le numéro PIN, doit être imprimé.
En mode prêt, appuyez sur la touche  (**Annuler** ou **Arrêter/Suppr.**) du panneau de commande et maintenez-la enfoncée pendant environ 5 secondes. Vous pouvez accéder au code PIN de votre appareil.
- 2 Maintenez la touche  (WPS) enfoncée sur le panneau de commande pendant plus de quatre secondes jusqu'à ce que le voyant d'état reste allumé.
L'appareil commence à se connecter au point d'accès (ou au routeur sans fil).

- 3** Vous disposez de deux minutes pour entrer le code PIN à huit chiffres sur l'ordinateur connecté pour effectuer la liaison au point d'accès (ou au routeur sans fil).

Le voyant clignote lentement pendant deux minutes maximum jusqu'à ce que vous saisissiez le numéro à huit caractères du PIN.

Le voyant du mode WPS clignote dans l'ordre affiché ci-dessous:

- a** Le voyant du mode WPS clignote rapidement.
L'appareil se connecte au point d'accès (ou au routeur sans fil).
- b** Lorsque l'appareil est connecté au réseau sans fil, le voyant du mode WPS reste allumé.

Reconnexion à un réseau

Lorsque la fonction sans fil est désactivée, l'appareil essaie automatiquement de se reconnecter au point d'accès (ou au routeur sans fil) avec les paramètres et l'adresse de connexion sans fil utilisés précédemment.





Dans les cas suivants, l'appareil se reconnecte automatiquement au réseau sans fil:

- L'appareil est à nouveau éteint puis rallumé.
- Le point d'accès (ou le routeur sans fil) est à nouveau éteint puis rallumé.

Annulation du processus de connexion

Pour annuler la connexion à un réseau sans fil lorsque l'appareil se connecte au réseau sans fil, appuyez sur la touche  (**Annuler** ou **Arrêter/Suppr.**) sur le panneau de commande. **Vous devez attendre deux minutes avant de vous reconnecter au réseau sans fil.**

Déconnexion d'un réseau

Pour se déconnecter du réseau sans fil, appuyez sur la touche  (WPS) ou  (**Annuler Arrêter/Suppr.**) du panneau de commande pendant plus de deux secondes.

- **Lorsque le réseau Wi-Fi est en mode veille:** L'appareil se déconnecte immédiatement du réseau sans fil.
- **Lorsque le réseau Wi-Fi est en cours d'utilisation:** Pendant que l'appareil attend que la tâche actuelle se termine, le voyant du mode WPS clignote rapidement. La connexion au réseau sans fil est alors automatiquement arrêtée.



Utilisation du WLAN



Certains modèles peuvent ne pas prendre en charge cette fonction.

Avant de démarrer, vous devez connaître le nom (SSID) de votre réseau sans fil et la clé réseau, le cas échéant. Ces informations ont été définies lors de l'installation du point d'accès (ou du routeur sans fil). Si vous ne connaissez pas votre environnement sans fil, consultez la personne qui a installé le réseau.



Une fois connecté au réseau sans fil, vous devez installer le pilote d'un appareil afin de procéder à l'impression depuis une application (voir « Installation du pilote sur le réseau » à la page 17).

- 1 Appuyez sur la touche  (**Menu**) sur le panneau de configuration.
- 2 Appuyez sur **Réseau > Sans fil > Paramètres WLAN**.
- 3 Appuyez sur **OK** pour choisir la méthode de configuration désirée.
 - **Assistant** (recommandé): Dans ce mode, la configuration est automatique. L'appareil affichera une liste de réseaux disponibles parmi lesquels choisir. Après avoir choisi un réseau, l'imprimante demandera la clé de sécurité correspondante.
 - **Perso**: Dans ce mode, les utilisateurs indiquent leur propre SSID, ou modifient le SSID, choisissent la sécurité manuellement et appliquent les paramètres.



- Pour les modèles possédant un écran tactile sur le panneau de commande, suivez la procédure suivante :
 - a Appuyez sur **Configuration** dans l'écran **principal**.
 - b Appuyez sur **Réseau > Suite > Sans fil > Paramètres WLAN**.
 - c Sélectionnez la méthode de configuration de votre choix.
- Si votre appareil est connecté au réseau, vous pouvez configurer le WLAN via le SyncThru™ Web Service.



Configuration à l'aide de Windows



Raccouci vers le programme **Configuration sans fil** sans CD: Si vous avez déjà installé le pilote d'impression une fois, alors vous pouvez accéder au programme **Configuration sans fil** sans CD. Dans le menu Démarrer, sélectionnez **Programmes** ou **Tous les programmes > Samsung Printers > le nom de votre pilote d'impression > Programme de configuration sans fil**.

Point d'accès via un câble USB

► Éléments à préparer

- Point d'accès.
- Ordinateur connecté au réseau
- CD de logiciels fourni avec votre appareil
- L'appareil installé avec une interface réseau sans fil
- Câble USB

► Création d'un réseau en infrastructure

- 1 Vérifiez si le câble USB est correctement raccordé à l'appareil.
- 2 Mettez votre ordinateur, votre point d'accès et votre appareil sous tension.
- 3 Insérez le CD de logiciels fourni dans le lecteur.

- 4 Sélectionnez l'option **Configuration et installation sans fil**.

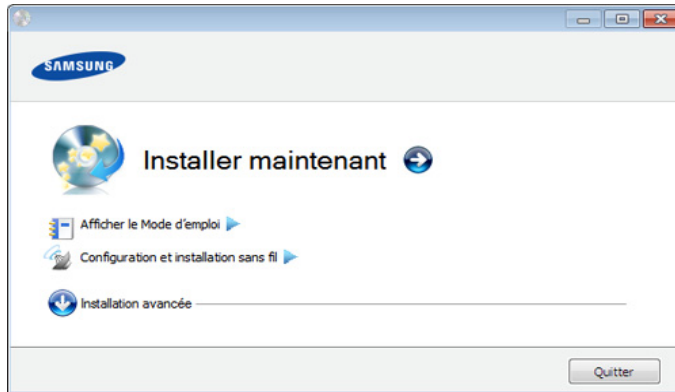

- **Installer maintenant:** Si vous avez défini le réseau sans fil, cliquez sur ce bouton pour installer le pilote de l'appareil et utiliser l'appareil réseau sans fil. Si vous n'avez pas défini le réseau sans fil, cliquez sur le bouton **Configuration et installation sans fil** pour définir le réseau sans fil avant de cliquer sur ce bouton.
- **Configuration et installation sans fil:** Configurez les paramètres de réseau sans fil de votre appareil avec un câble USB, puis installez le pilote de l'appareil. Cette opération est uniquement destinée aux utilisateurs qui n'ont pas encore configuré la connexion sans fil.

- 5 Lisez le **Contrat de licence** et sélectionnez **J'accepte les dispositions du contrat de licence**. Ensuite, cliquez sur **Suivant**.

- 6 Le logiciel recherche le réseau sans fil.



Si la recherche a échoué, vous pouvez vérifier si le câble USB est correctement raccordé entre l'ordinateur et l'appareil et suivre les instructions affichées dans la fenêtre.

- 7 Lorsque la recherche est terminée, la fenêtre affiche les périphériques connectés au réseau sans fil. Sélectionnez le nom (SSID) du point d'accès que vous utilisez et cliquez sur **Suivant**.



Si vous ne pouvez pas trouver le nom du réseau que vous voulez sélectionner, ou si vous voulez définir manuellement la configuration sans fil, cliquez sur **Réglage avancé**.

- **Entrez le nom du réseau sans fil:** Saisissez le SSID du point d'accès souhaité (le SSID est sensible à la casse).
- **Mode de fonctionnement:** Sélectionnez **Infrastructure**.

- **Authentification:** Sélectionnez un type d'authentification.
Sys. ouvert: L'authentification n'est pas utilisée et le cryptage peut l'être ou non, en fonction de l'enjeu de sécurité des données.
Clé part.: L'authentification est utilisée. Un appareil disposant de la bonne clé WEP peut accéder au réseau.
WPA Personal ou WPA2 Personal: sélectionnez cette option pour authentifier le serveur d'impression à partir d'une clé pré-partagée WPA. Cela active une clé secrète partagée (généralement appelée clé secrète pré-partagée) qui est configurée manuellement sur le point d'accès et sur chacun de ses clients.
- **Cryptage:** Sélectionnez le cryptage (Aucun, WEP64, WEP128, TKIP, AES, TKIP AES).
- **clé réseau:** Saisissez la valeur de clé de cryptage réseau.
- **Confirmez la clé réseau:** Confirmez la valeur de la clé de cryptage réseau.
- **Indice de clé WEP:** Si vous utilisez le cryptage WEP, sélectionnez l'**Indice de clé WEP** approprié.



La fenêtre de la sécurité du réseau sans fil s'affiche lorsque des paramètres de sécurité sont définis pour le point d'accès.

La fenêtre de la sécurité du réseau sans fil s'affiche. La fenêtre peut varier suivant son mode de sécurité: WEP, ou WPA.

- **WEP**

Sélectionnez **Sys. ouvert** ou **Clé part.** pour l'authentification et saisissez la clé de sécurité WEP. Cliquez sur **Suivant**.

Le WEP (Wired Equivalent Privacy) est un protocole de sécurité destiné à empêcher tout accès non autorisé à votre réseau sans fil. Ce protocole crypte les données de chaque paquet échangé sur un réseau sans fil à l'aide d'une clé de cryptage WEP 64 ou 128 bits.

- **WPA**

Saisissez la clé WPA partagée et cliquez sur **Suivant**. Le WPA identifie et octroie une autorisation aux utilisateurs au moyen d'une clé secrète qui se renouvelle automatiquement à intervalles réguliers. Le WPA utilise également les normes TKIP (Temporal Key Integrity Protocol, Protocole d'intégrité de clé temporelle) et AES (Advanced Encryption Standard, Norme de cryptage avancée) pour crypter les données.

8 La fenêtre affiche les paramètres du réseau sans fil; l'exactitude des paramètres est vérifiée. Cliquez sur **Suivant**.

- Dans le cas de la méthode DHCP.

Si la méthode d'attribution de l'adresse IP est DHCP, vérifiez si la fenêtre affiche DHCP. Si la fenêtre affiche Statique, cliquez sur **Modifier TCP/IP** pour modifier la méthode d'affectation en DHCP.

- Dans le cas de la méthode statique.

Si la méthode utilisée pour l'affectation de l'adresse IP est la méthode Statique, vérifiez que Statique apparaît bien dans la fenêtre. Si la fenêtre affiche DHCP, cliquez sur **Modifier TCP/IP** pour saisir l'adresse IP et d'autres valeurs de configuration réseau pour l'appareil. Avant de saisir l'adresse IP de l'appareil, vous devez disposer des informations de configuration réseau de l'ordinateur. Si l'ordinateur est défini sur DHCP, vous devez contacter l'administrateur réseau pour obtenir l'adresse IP statique.

Par exemple :

Si les informations réseau de l'ordinateur sont les suivantes:

- Adresse IP: 169.254.133.42

- Masque de sous-réseau: 255.255.0.0

Les informations réseau de l'appareil doivent alors être les suivantes:

- Adresse IP: 169.254.133.**43**
- Masque de sous-réseau: 255.255.0.0 (utilisez le masque de sous-réseau de l'ordinateur.)
- Passerelle: 169.254.133.**1**

9 Lorsque le paramétrage du réseau sans fil est terminé, débranchez le câble USB entre l'ordinateur et l'appareil. Cliquez sur **Suivant**.

10 La fenêtre **Configuration du réseau sans fil terminée** s'ouvre.

Sélectionnez **Oui** si vous acceptez les paramètres actuels et souhaitez poursuivre la procédure de configuration.

Sélectionnez **Non** pour revenir à l'écran de départ.

Ensuite, cliquez sur **Suivant**.

11 Cliquez sur **Suivant** lorsque la fenêtre **Confirmer la connexion de l'imprimante** s'affiche.

12 Sélectionnez les composants à installer. Cliquez sur **Suivant**.

13 Une fois les composants sélectionnés, vous pouvez aussi modifier le nom de l'appareil, définir l'appareil à partager sur le réseau, définir l'appareil en tant qu'appareil par défaut et modifier le nom de port de chaque appareil. Cliquez sur **Suivant**.

14 Une fois l'installation terminée, une fenêtre vous demandant d'imprimer une page de test apparaît. Si vous souhaitez imprimer une page de test, cliquez sur **Imprimer une page de test**.

Sinon, contentez-vous de cliquer sur **Suivant** et passez à l'étape 16.

15 Si la page s'imprime correctement, cliquez sur **Oui**. Sinon, cliquez sur **Non** pour relancer l'impression.

16 Pour vous inscrire en tant qu'utilisateur de l'appareil et recevoir des informations de Samsung, cliquez sur **Inscription en ligne**.

17 Cliquez sur **Terminer**.

Réseau ad-hoc via un câble USB

Si vous ne possédez pas de point d'accès (AP), vous pouvez toujours connecter l'appareil sans fil à votre ordinateur en configurant un réseau sans fil ad-hoc en suivant les étapes simples ci-dessous.

► Éléments à préparer

- Ordinateur connecté au réseau
- CD de logiciels fourni avec votre appareil
- L'appareil installé avec une interface réseau sans fil
- Câble USB

► Création du réseau ad-Hoc sous Windows

- 1** Vérifiez si le câble USB est correctement raccordé à l'appareil.
- 2** Mettez l'ordinateur et l'appareil réseau sans fil sous tension.
- 3** Insérez le CD de logiciels fourni dans le lecteur.

- 4 Sélectionnez l'option **Configuration et installation sans fil**.

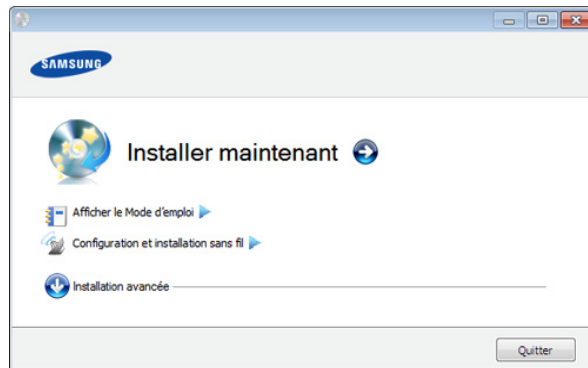

- **Installer maintenant:** Si vous avez défini le réseau sans fil, cliquez sur ce bouton pour installer le pilote de l'appareil et utiliser l'appareil réseau sans fil. Si vous n'avez pas défini le réseau sans fil, cliquez au préalable sur le bouton **Configuration et installation sans fil**.
- **Configuration et installation sans fil:** Configurez les paramètres de réseau sans fil de votre appareil avec un câble USB, puis installez le pilote de l'appareil. Cette opération est uniquement destinée aux utilisateurs qui n'ont pas encore configuré la connexion sans fil.

- 5 Lisez le **Contrat de licence** et sélectionnez **J'accepte les dispositions du contrat de licence**. Ensuite, cliquez sur **Suivant**.

- 6 Le logiciel recherche le réseau sans fil.



Si le logiciel ne parvient pas à détecter le réseau, vérifiez si le câble USB est correctement raccordé entre l'ordinateur et l'appareil et suivez les instructions affichées dans la fenêtre.

- 7 Une fois la recherche des réseaux sans fil terminée, la liste des réseaux sans fil détectés par votre appareil s'affiche.

Si vous souhaitez utiliser le paramètre ad-hoc Samsung par défaut, sélectionnez le dernier réseau sans fil de la liste, dont le **Nom du réseau (SSID)** est **portthru** et le **Signal** est **Réseau auto impr..**

Ensuite, cliquez sur **Suivant**.

Si vous souhaitez utiliser d'autres paramètres ad-hoc, sélectionnez un autre réseau sans fil dans la liste.



Si vous souhaitez changer les paramètres ad-hoc, cliquez sur le bouton **Réglage avancé**.

- **Entrez le nom du réseau sans fil:** Saisissez le nom de SSID souhaité (le SSID est sensible à la casse).
- **Mode de fonctionnement:** Sélectionnez Ad-hoc.
- **Canal:** Sélectionnez le canal. (**Régl. auto** ou 2 412 MHz à 2 467 MHz).

- **Authentification:** sélectionnez un type d'authentification.
Sys. ouvert: L'authentification n'est pas utilisée et le cryptage peut l'être ou non, en fonction de l'enjeu de sécurité des données.
Clé part.: L'authentification est utilisée. Un appareil disposant de la bonne clé WEP peut accéder au réseau.
- **Cryptage:** Sélectionnez le cryptage (Aucun, WEP64, WEP128).
- **clé réseau:** Saisissez la valeur de clé de cryptage réseau.
- **Confirmez la clé réseau:** Confirmez la valeur de la clé de cryptage réseau.
- **Indice de clé WEP:** Si vous utilisez le cryptage WEP, sélectionnez l'**Indice de clé WEP** approprié.

La fenêtre de la sécurité du réseau sans fil s'affiche lorsque des paramètres de sécurité ont été définis pour le réseau ad-hoc.

La fenêtre de la sécurité du réseau sans fil s'affiche. Sélectionnez **Sys. ouvert** ou **Clé part.** pour l'authentification et cliquez sur **Suivant**.

- Le WEP (Wired Equivalent Privacy) est un protocole de sécurité destiné à empêcher tout accès non autorisé à votre réseau sans fil. Ce protocole crypte les données de chaque paquet échangé sur un réseau sans fil à l'aide d'une clé de cryptage WEP 64 ou 128 bits.

- 8 La fenêtre regroupant les paramètres du réseau sans fil s'affiche. Vérifiez les paramètres et cliquez sur **Suivant**.



Avant de saisir l'adresse IP de l'appareil, vous devez disposer des informations de configuration réseau de l'ordinateur. Si la configuration réseau de l'ordinateur est définie sur DHCP, les paramètres du réseau doivent également l'être. De même, si la configuration réseau de l'ordinateur est définie sur Statique, les paramètres du réseau doivent également l'être.

Si votre ordinateur est défini sur DHCP et que vous souhaitez utiliser le paramètre Statique pour le réseau sans fil, vous devez contacter l'administrateur réseau pour obtenir l'adresse IP statique.

- **Dans le cas de la méthode DHCP.**

Si la méthode d'allocation d'adresses IP est DHCP, vérifiez que DHCP apparaît bien dans la fenêtre **Confirmation de la configuration d'un réseau sans fil**. Si la fenêtre affiche Statique, cliquez sur **Modifier TCP/IP** pour modifier la méthode d'attribution en **Recevoir automatiquement l'adresse IP (DHCP)**.

- **Dans le cas de la méthode statique.**

Si la méthode d'affectation d'adresses IP est Statique, vérifiez que Statique apparaît bien dans la fenêtre **Confirmation de la configuration d'un réseau sans fil**. Si la fenêtre affiche DHCP, cliquez sur **Modifier TCP/IP** pour saisir l'adresse IP et d'autres valeurs de configuration réseau pour l'appareil.

Par exemple:

Si les informations réseau de l'ordinateur sont les suivantes :

- Adresse IP: 169.254.133.42
- Masque de sous-réseau: 255.255.0.0

Les informations réseau de l'appareil doivent alors être les suivantes:

- Adresse IP: 169.254.133.**43**
- Masque de sous-réseau: 255.255.0.0 (utilisez le masque de sous-réseau de l'ordinateur.)
- Passerelle: 169.254.133.**1**

- 9** Lorsque le paramétrage du réseau sans fil est terminé, débranchez le câble USB entre l'ordinateur et la machine. Cliquez sur **Suivant**.



Si la fenêtre **Modifier les paramètres réseau du PC** s'affiche, suivez les étapes indiquées dans la fenêtre.

Cliquez sur **Suivant** une fois que vous avez terminé de définir les paramètres de réseau sans fil de l'ordinateur.

Si vous définissez le réseau sans fil de l'ordinateur sur DHCP, il faudra plusieurs minutes pour recevoir l'adresse IP.

- 10** La fenêtre **Configuration du réseau sans fil terminée** s'ouvre.

Sélectionnez **Oui** si vous acceptez les paramètres actuels et souhaitez poursuivre la procédure de configuration.

Sélectionnez **Non** pour revenir à l'écran de départ.

Ensuite, cliquez sur **Suivant**.

- 11** Cliquez sur **Suivant** lorsque la fenêtre **Confirmer la connexion de l'imprimante** s'affiche.

- 12** Sélectionnez les composants à installer. Cliquez sur **Suivant**.
- 13** Une fois les composants sélectionnés, vous pouvez aussi modifier le nom de l'appareil, définir l'appareil à partager sur le réseau, définir l'appareil en tant qu'appareil par défaut et modifier le nom de port de chaque appareil. Cliquez sur **Suivant**.
- 14** Une fois l'installation terminée, une fenêtre vous demandant d'imprimer une page de test apparaît. Si vous souhaitez imprimer une page de test, cliquez sur **Imprimer une page de test**.
Sinon, contentez-vous de cliquer sur **Suivant** et passez à l'étape 16.
- 15** Si la page s'imprime correctement, cliquez sur **Oui**.
Sinon, cliquez sur **Non** pour relancer l'impression.
- 16** Pour vous inscrire en tant qu'utilisateur de l'appareil et recevoir des informations de Samsung, cliquez sur **Inscription en ligne**.
- 17** Cliquez sur **Terminer**.



Configuration sous Macintosh

Éléments à préparer

- Point d'accès.
- Ordinateur connecté au réseau
- CD de logiciels fourni avec votre appareil
- L'appareil installé avec une interface réseau sans fil
- Câble USB

Point d'accès via un câble USB

- 1** Vérifiez si le câble USB est correctement raccordé à l'appareil.
- 2** Mettez votre ordinateur, votre point d'accès et votre appareil sous tension.
- 3** Insérez le CD de logiciels fourni dans le lecteur.
- 4** Double-cliquez sur l'icône CD-ROM qui apparaît sur le bureau du Macintosh.

- 5 Double-cliquez sur le dossier **MAC_Installer**.
- 6 Double-cliquez sur l'icône **Installer OS X**.
- 7 Saisissez le mot de passe et cliquez sur **OK**.
- 8 Cliquez sur **Continuer**.
- 9 Lisez le contrat de licence et cliquez sur **Continuer**.
- 10 Cliquez sur **Accepter** pour accepter le contrat de licence.
- 11 Cliquez sur **Continuer**.
- 12 Sélectionnez **Installation standard** et cliquez sur **Installer**. L'option **Installation standard** est recommandée pour la plupart des utilisateurs. Tous les composants nécessaires aux opérations de l'appareil seront installés.

Si vous sélectionnez **Installation personnalisée**, vous pouvez choisir les composants individuels à installer.
- 13 Sélectionnez l'option **Configuration et installation sans fil**.

- 14 Le logiciel recherche le réseau sans fil.



Si la recherche a échoué, vous pouvez vérifier si le câble USB est correctement raccordé entre l'ordinateur et l'appareil et suivre les instructions affichées dans la fenêtre.

- 15 Lorsque la recherche est terminée, la fenêtre affiche les périphériques connectés au réseau sans fil. Sélectionnez le nom (SSID) du point d'accès que vous utilisez et cliquez sur **Suivant**.



Lorsque vous définissez manuellement la configuration de réseau sans fil, cliquez sur **Réglage avancé**.

- **Entrez le nom du réseau sans fil:** Saisissez le SSID du point d'accès souhaité (le SSID est sensible à la casse).
- **Mode de fonctionnement:** Sélectionnez **Infrastructure**.

- **Authentification:** Sélectionnez un type d'authentification.
Sys. ouvert: L'authentification n'est pas utilisée et le cryptage peut l'être ou non, en fonction de l'enjeu de sécurité des données.
Clé partagée: L'authentification est utilisée. Un appareil disposant de la bonne clé WEP peut accéder au réseau.
WPA personnel ou WPA2 personnel: Sélectionnez cette option pour authentifier le serveur d'impression à partir d'une clé pré-partagée WPA. Cela active une clé secrète partagée (généralement appelée clé secrète pré-partagée) qui est configurée manuellement sur le point d'accès et sur chacun de ses clients.
- **Cryptage:** Sélectionnez le cryptage. (aucun, WEP64, WEP128, TKIP, AES, TKIP, AES)
- **Clé réseau:** saisissez la valeur de clé de cryptage réseau.
- **Confirmez la clé réseau:** confirmez la valeur de la clé de cryptage réseau.
- **Indice de clé WEP:** Si vous utilisez le cryptage WEP, sélectionnez l'**Indice de clé WEP** approprié.

La fenêtre de la sécurité du réseau sans fil s'affiche lorsque des paramètres de sécurité sont définis pour le point d'accès.

La fenêtre de la sécurité du réseau sans fil s'affiche. La fenêtre peut varier suivant son mode de sécurité: WEP ou WPA.

- **WEP**

Sélectionnez **Sys. ouvert** ou **Clé partagée** pour l'authentification et saisissez la clé de sécurité WEP. Cliquez sur **Suivant**.

Le WEP (Wired Equivalent Privacy) est un protocole de sécurité destiné à empêcher tout accès non autorisé à votre réseau sans fil. Ce protocole crypte les données de chaque paquet échangé sur un réseau sans fil à l'aide d'une clé de cryptage WEP 64 ou 128 bits.

- **WPA**

Saisissez la clé WPA partagée et cliquez sur **Suivant**. le WPA identifie et octroie une autorisation aux utilisateurs au moyen d'une clé secrète qui se renouvelle automatiquement à intervalles réguliers. Le WPA utilise également les normes TKIP (Temporal Key Integrity Protocol, Protocole d'intégrité de clé temporelle) et AES (Advanced Encryption Standard, Norme de cryptage avancée) pour crypter les données.

16 La fenêtre affiche les paramètres du réseau sans fil; l'exactitude des paramètres est vérifiée. Cliquez sur **Suivant**.

- **Dans le cas de la méthode DHCP.**

Si la méthode d'attribution de l'adresse IP est DHCP, vérifiez si la fenêtre affiche DHCP. Si la fenêtre affiche Statique, cliquez sur **Modifier TCP/IP** pour modifier la méthode d'affectation en DHCP.

- **Dans le cas de la méthode statique.**

Si la méthode utilisée pour l'affectation de l'adresse IP est la méthode Statique, vérifiez que Statique apparaît bien dans la fenêtre. Si la fenêtre affiche DHCP, cliquez sur **Modifier TCP/IP** pour saisir l'adresse IP et d'autres valeurs de configuration réseau pour l'appareil. Avant de saisir l'adresse IP de l'appareil, vous devez disposer des informations de configuration réseau de l'ordinateur. Si l'ordinateur est défini sur DHCP, vous devez contacter l'administrateur réseau pour obtenir l'adresse IP statique.

Par exemple:

Si les informations réseau de l'ordinateur sont les suivantes:

- Adresse IP: 169.254.133.42

- Masque de sous-réseau: 255.255.0.0

Les informations réseau de l'appareil doivent alors être les suivantes:

- Adresse IP: 169.254.133.43
- Masque de sous-réseau: 255.255.0.0 (utilisez le masque de sous-réseau de l'ordinateur.)
- Passerelle: 169.254.133.1

17 La connexion au réseau sans fil s'effectue en fonction de la configuration réseau.

18 Lorsque le paramétrage du réseau sans fil est terminé, débranchez le câble USB entre l'ordinateur et la machine.

19 Suivez les instructions qui s'affichent à l'écran pour terminer l'installation. Une fois l'installation terminée, cliquez sur **Quitter** ou sur **Redémarrer**.

Réseau ad-hoc via un câble USB

Si vous ne possédez pas de point d'accès (AP), vous pouvez toujours connecter l'appareil sans fil à votre ordinateur en configurant un réseau sans fil ad-hoc en suivant les indications simples suivantes.

► Éléments à préparer

- Ordinateur connecté au réseau
- CD de logiciels fourni avec votre appareil
- L'appareil installé avec une interface réseau sans fil
- Câble USB

► Création du réseau ad-hoc sous Macintosh

- 1** Vérifiez si le câble USB est correctement raccordé à l'appareil.
- 2** Mettez l'ordinateur et l'appareil sous tension.
- 3** Insérez le CD de logiciels fourni dans le lecteur.
- 4** Double-cliquez sur l'icône CD-ROM qui apparaît sur le bureau du Macintosh.
- 5** Double-cliquez sur le dossier **MAC_Installer**.
- 6** Double-cliquez sur l'icône **Installer OS X**.
- 7** Saisissez le mot de passe et cliquez sur **OK**.

8 Cliquez sur **Continuer**.

9 Lisez le contrat de licence et cliquez sur **Continuer**.

10 Cliquez sur **Accepter** pour accepter le contrat de licence.

11 Sélectionnez **Installation standard** et cliquez sur **Installer**. L'option **Installation standard** est recommandée pour la plupart des utilisateurs. Tous les composants nécessaires aux opérations de l'appareil seront installés.

Si vous sélectionnez **Installation personnalisée**, vous pouvez choisir les composants individuels à installer.

12 Cliquez sur **Configuration et installation sans fil**.

13 Le logiciel recherche les périphériques connectés au réseau sans fil.



Si la recherche a échoué, vérifiez si le câble USB est correctement raccordé entre l'ordinateur et l'appareil et suivre les instructions affichées dans la fenêtre.

14 Une fois la recherche des réseaux sans fil terminée, la liste des réseaux sans fil détectés par votre appareil s'affiche.

Si vous souhaitez utiliser le paramètre ad-hoc Samsung par défaut, sélectionnez le dernier réseau sans fil de la liste, dont le **Nom du réseau (SSID)** est **portthru** et le **Signal** est **Réseau auto impr.**

Ensuite, cliquez sur **Suivant**.

Si vous souhaitez utiliser d'autres paramètres ad-hoc, sélectionnez un autre réseau sans fil dans la liste.



Si vous souhaitez changer les paramètres ad-hoc, cliquez sur le bouton **Réglage avancé**.

- **Entrez le nom du réseau sans fil:** Saisissez le nom de SSID souhaité (le SSID est sensible à la casse).
- **Mode de fonctionnement:** Sélectionnez Ad-hoc.
- **Canal:** Sélectionnez le canal (**Régl. auto** ou 2412 MHz à 2467 MHz).
- **Authentification:** Sélectionnez un type d'authentification.

Sys. ouvert: L'authentification n'est pas utilisée et le cryptage peut l'être ou non, en fonction de l'enjeu de sécurité des données.

Clé partagée: L'authentification est utilisée. Un appareil disposant de la bonne clé WEP peut accéder au réseau.

- **Cryptage:** Sélectionnez le cryptage (Aucun, WEP64, WEP128).
- **Clé réseau:** saisissez la valeur de clé de cryptage réseau.
- **Confirmez la clé réseau:** confirmez la valeur de la clé de cryptage réseau.
- **Indice de clé WEP:** Si vous utilisez le cryptage WEP, sélectionnez l'**Indice de clé WEP** approprié.



La fenêtre de la sécurité du réseau sans fil s'affiche lorsque des paramètres de sécurité ont été définis pour le réseau ad-hoc.

La fenêtre de la sécurité du réseau sans fil s'affiche. Sélectionnez **Sys. ouvert** ou **Clé partagée** pour l'authentification et cliquez sur **Suivant**.

- Le WEP (Wired Equivalent Privacy) est un protocole de sécurité destiné à empêcher tout accès non autorisé à votre réseau sans fil. Ce protocole crypte les données de chaque paquet échangé sur un réseau sans fil à l'aide d'une clé de cryptage WEP 64 ou 128 bits.

15 La fenêtre regroupant les paramètres du réseau sans fil s'affiche. Vérifiez les paramètres et cliquez sur **Suivant**.



Avant de saisir l'adresse IP de l'appareil, vous devez disposer des informations de configuration réseau de l'ordinateur. Si la configuration réseau de l'ordinateur est définie sur DHCP, les paramètres du réseau doivent également l'être. De même, si la configuration réseau de l'ordinateur est définie sur Statique, les paramètres du réseau doivent également l'être.

Si votre ordinateur est défini sur DHCP et que vous souhaitez utiliser le paramètre Statique pour le réseau sans fil, vous devez contacter l'administrateur réseau pour obtenir l'adresse IP statique.

- **Dans le cas de la méthode DHCP.**

Si la méthode d'allocation d'adresses IP est DHCP, vérifiez que DHCP apparaît bien dans la fenêtre **Confirmation de la configuration d'un réseau sans fil**. Si la fenêtre affiche Statique, cliquez sur **Modifier TCP/IP** pour modifier la méthode d'attribution en **Recevoir automatiquement l'adresse IP (DHCP)**.

- **Dans le cas de la méthode statique.**

Si la méthode d'affectation d'adresses IP est Statique, vérifiez que Statique apparaît bien dans la fenêtre **Confirmation de la configuration d'un réseau sans fil**. Si la fenêtre affiche DHCP, cliquez sur **Modifier TCP/IP** pour saisir l'adresse IP et d'autres valeurs de configuration réseau pour l'appareil.

Par exemple:

Si les informations réseau de l'ordinateur sont les

suivantes:

- Adresse IP: 169.254.133.42
- Masque de sous-réseau: 255.255.0.0

Les informations réseau de l'appareil doivent alors être les suivantes:

- Adresse IP: 169.254.133.**43**
- Masque de sous-réseau: 255.255.0.0 (utilisez le masque de sous-réseau de l'ordinateur.)
- Passerelle: 169.254.133.1

16 La connexion au réseau sans fil s'effectue en fonction de la configuration réseau.

17 Lorsque le paramétrage du réseau sans fil est terminé, débranchez le câble USB entre l'ordinateur et l'appareil.

18 Suivez les instructions qui s'affichent à l'écran pour terminer l'installation. Une fois l'installation terminée, cliquez sur **Quitter** ou sur **Redémarrer**.



Utilisation d'un câble réseau

Votre appareil est compatible réseau. Quelques procédures de configuration sont néanmoins nécessaires pour qu'il puisse fonctionner avec votre réseau.



- Une fois la connexion au réseau sans fil terminée, vous devez installer un pilote d'appareil pour imprimer à partir d'une application (voir « Installation du pilote sur le réseau » à la page 17).
- Consultez votre administrateur réseau ou la personne ayant configuré votre réseau sans fil pour plus d'informations concernant votre configuration réseau.

Éléments à préparer

- Point d'accès.
- Ordinateur connecté au réseau
- CD de logiciels fourni avec votre appareil
- L'appareil installé avec une interface réseau sans fil
- Câble réseau

Impression d'un rapport de configuration réseau

Vous pouvez identifier les paramètres réseau de votre appareil en imprimant un rapport de configuration réseau.

Voir « Impression d'un rapport de configuration réseau » à la page 13.

Définition d'adresse IP à l'aide du programme SetIP (Windows)

Ce programme permet de configurer manuellement l'adresse réseau IP de votre appareil à l'aide de son adresse MAC pour communiquer avec l'appareil. L'adresse MAC est le numéro de série matériel de l'interface réseau et peut être trouvé sur le **Rapport de configuration réseau**.

Voir « Création d'une adresse IP » à la page 14.

Configuration du réseau sans fil de l'appareil

Avant de démarrer, vous devez connaître le nom réseau (SSID) de votre réseau sans fil et la clé réseau, le cas échéant. Ces informations ont été définies lors de l'installation du point d'accès (ou du routeur sans fil). Si vous ne connaissez pas votre environnement sans fil, consultez la personne qui a installé le réseau.

Pour configurer les paramètres sans fil, vous pouvez utiliser **SyncThru™ Web Service**.

Utilisation du SyncThru™ Web Service

Avant de procéder à la configuration sans fil des paramètres, vérifiez l'état de connexion du câble.

1 Vérifiez si le câble réseau est connecté à l'appareil. Si ce n'est pas le cas, connectez l'appareil avec un câble réseau standard.

2 Démarrez un navigateur Web, comme Internet Explorer, Safari ou Firefox, et entrez la nouvelle adresse IP de votre appareil dans la fenêtre du navigateur.

Par exemple:

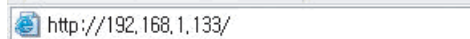

3 Cliquez sur **Ouverture de session** en haut à droite du site Web SyncThru™ Web Service.

4 Saisissez l'**ID** et le **Mot de passe**, puis cliquez sur **Ouverture de session**.

- **ID:** admin
- **Mot de passe:** sec00000

5 Lorsque la fenêtre **SyncThru™ Web Service** s'ouvre, cliquez sur **Config. réseau**.

6 Cliquez sur **Sans fil > Assistant**.



Assistant vous aidera à configurer le réseau sans fil. Cependant, si vous souhaitez configurer directement le réseau sans fil, sélectionnez **PERSONNALISÉ**.

7 Sélectionnez **Nom du réseau (SSID)** dans la liste.

- **SSID:** SSID (Service Set Identifier) est le nom qui permet d'identifier un réseau sans fil. Les points d'accès et périphériques sans fil qui tentent de se connecter à un réseau sans fil donné doivent utiliser le même SSID. Le SSID fait la distinction entre les majuscules et les minuscules.
- **Mode de fonctionnement:** Le **Mode de fonctionnement** se rapporte au type de connexion sans fil (Voir « Nom du réseau sans fil et clé réseau » à la page 33).
 - **Ad-hoc:** permet à des périphériques sans fil de communiquer directement entre eux dans un environnement peer-to-peer (poste à poste).
 - **Infrastructure:** Permet aux périphériques sans fil de communiquer entre eux via un point d'accès.



Si le **Mode de fonctionnement** de votre réseau est **Infrastructure**, sélectionnez le SSID du point d'accès. Si l'**Mode de fonctionnement** est **Ad-hoc**, sélectionnez le SSID de l'appareil. Notez que « portthru » est le SSID par défaut de votre appareil.

8 Cliquez sur **Suivant**.

Si une fenêtre de paramètre de sécurité sans fil s'affiche, saisissez le mot de passe enregistré (clé réseau) et cliquez sur **Suivant**.

9 Dans la fenêtre de confirmation qui s'affiche, vérifiez votre configuration sans fil. Si la configuration est correcte, cliquez sur **Appliquer**.



Déconnectez le câble réseau (standard ou réseau). Votre appareil doit ensuite commencer à communiquer sans fil avec le réseau. Dans le cas du mode Ad-Hoc, vous pouvez utiliser simultanément un LAN sans fil et un LAN câblé.



Activation/désactivation du réseau Wi-Fi

1 Vérifiez si le câble réseau est correctement raccordé à l'appareil. Si ce n'est pas le cas, connectez l'appareil avec un câble réseau standard.

2 Démarrez un navigateur Web, comme Internet Explorer, Safari ou Firefox, et entrez la nouvelle adresse IP de votre appareil dans la fenêtre du navigateur.

Par exemple:



http://192.168.1.133/

3 Cliquez sur **Ouverture de session** en haut à droite du site Web SyncThru™ Web Service.

4 Saisissez l'**ID** et le **Mot de passe**, puis cliquez sur **Ouverture de session**.

- **ID: admin**
- **Mot de passe: sec00000**

5 Lorsque la fenêtre **SyncThru™ Web Service** s'ouvre, cliquez sur **Config. réseau**.

6 Cliquez sur **Sans fil > PERSONNALISÉ**.

Vous pouvez également activer ou désactiver le réseau Wi-Fi.



Dépannage

Problèmes pendant la configuration ou l'installation du pilote

► Imprimantes introuvables

- Votre appareil n'est peut-être pas allumé. Mettez l'ordinateur et l'appareil sous tension.
- Le câble USB n'est pas raccordé entre l'ordinateur et l'appareil. Raccordez votre appareil à votre ordinateur à l'aide du câble USB.
- L'appareil ne prend pas en charge le réseau sans fil. Consultez le mode d'emploi du CD de logiciels fourni avec votre appareil et préparez un appareil réseau sans fil.

► Échec de la connexion - Nom de réseau sans fil introuvable

- L'appareil ne parvient pas à trouver le nom du réseau (SSID) que vous avez sélectionné ou saisi. Vérifiez le nom de réseau (SSID) sur votre point d'accès et essayez de vous connecter à nouveau.
- Le point d'accès n'est pas allumé. Mettez le point d'accès sous tension.

► Échec de la connexion - Sécurité incorrecte

- Vous avez configuré la sécurité de manière incorrecte. Vérifiez la sécurité configurée au niveau de votre point d'accès et de votre appareil.

► Échec de la connexion - Erreur de connexion générale

- Votre ordinateur ne reçoit pas de signal de votre appareil. Vérifiez le câble USB et l'alimentation de l'appareil.

► Échec de la connexion - Réseau câblé connecté

- L'appareil est raccordé avec un câble de réseau câblé. Déconnectez le câble de réseau câblé de votre appareil.

► Erreur de connexion à l'ordinateur

- L'adresse réseau configurée ne permet pas d'établir la connexion entre l'ordinateur et l'appareil.
 - Dans le cas d'un environnement réseau DHCP
L'appareil reçoit automatiquement l'adresse IP (DHCP) lorsque l'ordinateur est configuré sur DHCP.
 - Dans le cas d'un environnement réseau statique
L'appareil utilise l'adresse statique lorsque l'ordinateur est configuré sur adresse statique.

Par exemple :

Si les informations réseau de l'ordinateur sont les suivantes:

- Adresse IP: 169.254.133.42
- Masque de sous-réseau: 255.255.0.0

Les informations réseau de l'appareil doivent alors être les suivantes:

- Adresse IP: 169.254.133.**43**
- Masque de sous-réseau: 255.255.0.0 (utilisez le masque de sous-réseau de l'ordinateur.)
- Passerelle: 169.254.133.1

Autres problèmes

Si des problèmes surviennent alors que vous utilisez l'appareil sur un réseau, vérifiez les éléments suivants:



Pour obtenir des informations sur le point d'accès (ou le routeur sans fil), consultez son propre mode d'emploi.

- Il est possible que votre ordinateur, votre point d'accès (ou routeur sans fil) ou votre appareil ne soit pas sous tension.
- Vérifiez la réception sans fil autour de l'appareil. Si le routeur est éloigné de l'appareil ou s'il y a des obstacles, comme des murs, vous pourriez avoir des difficultés à recevoir le signal.
- Éteignez, puis rallumez le point d'accès (ou le routeur sans fil), l'appareil et l'ordinateur. Cela peut parfois permettre de récupérer la communication réseau.
- Vérifiez si le pare-feu (V3 ou Norton et/ou un autre logiciel antivirus) bloque la communication.

Si l'ordinateur et l'appareil raccordés sur un même réseau ne peuvent pas se trouver, un pare-feu peut bloquer la communication. Reportez-vous au mode d'emploi du pare-feu pour le désactiver, puis relancez la recherche de l'appareil.

- Vérifiez si l'adresse IP de l'appareil est correctement affectée. Vous pouvez vérifier l'adresse IP en imprimant le rapport de configuration réseau.
- Vérifiez si le point d'accès (ou le routeur sans fil) possède une sécurité configurée (mot de passe). S'il possède un mot de passe, consultez l'administrateur du point d'accès (ou routeur sans fil).
- Vérifiez l'adresse IP de l'appareil. Réinstallez le pilote de l'appareil et modifiez les paramètres pour connecter l'appareil au réseau. En raison des caractéristiques de DHCP, l'adresse IP affectée peut changer si l'appareil n'est pas utilisé pendant une longue période ou si le point d'accès a été redéfini.
- Vérifiez l'environnement sans fil. Vous pourriez ne pas être en mesure de vous connecter au réseau dans l'environnement d'infrastructure, au sein duquel vous devez saisir les informations d'un utilisateur avant de vous connecter au point d'accès (ou au routeur sans fil).
- Cet appareil ne prend en charge que les normes IEEE 802.11 b/g/n et Wi-Fi. Les autres types de communication sans fil (par exemple, Bluetooth), ne sont pas pris en charge.
- Lorsque vous utilisez le mode Ad-hoc, pour les systèmes d'exploitation tels que Windows Vista, vous pourriez avoir à définir les paramètres de connexion réseau à chaque fois que vous utilisez l'appareil sans fil.
- Vous ne pouvez pas utiliser simultanément le mode Infrastructure et le mode Ad-hoc pour un appareil réseau sans fil Samsung.
- L'appareil se trouve à portée du réseau sans fil.
- L'appareil ne se trouve pas à proximité d'obstacles susceptibles de bloquer le signal sans fil.
Retirez tout objet métallique de grande taille placé entre le point d'accès (ou le routeur sans fil) et l'appareil.
Assurez-vous que l'appareil et le point d'accès sans fil (ou le routeur sans fil) ne sont pas séparés par des poteaux, des murs ou des colonnes de support contenant du métal ou du béton.
- L'appareil ne se trouve pas à proximité d'autres appareils électroniques qui pourraient provoquer des interférences avec le signal sans fil.
De nombreux appareils peuvent provoquer des interférences avec le signal sans fil, et notamment les fours à micro-ondes et certains périphériques Bluetooth.

3. Menus de configuration utiles



Ce chapitre vous explique comment naviguer dans les options d'état de l'appareil et comment définir les paramètres de configuration avancée.

| | |
|--|-----------|
| • Informations | 62 |
| • Layout | 63 |
| • Papier | 65 |
| • Graphiques | 66 |
| • Configuration du système | 67 |
| • Emulation | 71 |
| • Reseau | 72 |
| • Configuration de l'administration | 73 |
| • Eco. éner | 74 |
| • État de la tâche | 75 |



Le panneau de commande permet d'accéder à différents menus pour configurer l'appareil ou utiliser ses fonctions.

- Selon les options ou le modèle de votre appareil, il est possible que certains menus ne s'affichent pas à l'écran. Dans ce cas, votre appareil ne les prend pas en charge.
- Pour les modèles ne possédant pas d'écran d'affichage sur le panneau de commande, cette fonction n'est pas applicable.
- Certains noms de menus peuvent différer de ceux de votre appareil, selon les options et les modèles.

| Élément | Description |
|------------------------------------|--|
| Struct. menus(Liste d'aide) | Permet d'imprimer la structure des menus qui présente la disposition et les paramètres en cours de cet appareil. |
| Configuration | Permet d'imprimer un journal sur la configuration générale de l'appareil. |
| Infos conso. | Permet d'imprimer la page d'informations concernant les fournitures. |
| Page démo | Permet d'imprimer la page démo pour vérifier l'impression correcte ou non de votre appareil. |
| Police PCL | Permet d'imprimer la liste des polices PCL. |
| Police PS | Permet d'imprimer la liste des polices PS. |
| Police EPSON | Permet d'imprimer la liste des polices EPSON. |
| Police KSC5843 | Permet d'imprimer la liste des polices KS. |
| KSC5895 | Permet d'imprimer la liste des polices KS5895. |
| Police KSSM | Permet d'imprimer la liste des polices KSSM. |

| Élément | Description |
|-------------------------------|--|
| Tâche enregistrée | Permet d'imprimer les tâches actuellement stockées dans la mémoire optionnelle ou sur un périphérique de stockage de masse. |
| Compteur d'utilisation | Permet d'imprimer une page d'utilisation. La page Utilisation contient le nombre total de pages imprimées. |
| Tâche terminée | Permet d'imprimer la liste des tâches terminées. |
| Journal comptable | Ceci n'est disponible que lorsque l'option Gestion des tâches est activée dans SyncThru™ Web Admin Service. Vous pouvez imprimer un rapport du nombre d'impressions pour chaque utilisateur. |
| Liste Police | Permet d'imprimer la liste des polices. |
| Journaux de tâches | Permet d'imprimer les journaux de tâches. |

| Élément | Description |
|----------------------|--|
| Orientation | Permet de sélectionner le sens d'impression. |
| Marge commune | <ul style="list-style-type: none"> • Recto: Permet de définir la marge pour une impression recto. • Recto verso: Permet de définir la marge pour une impression recto/verso. • Reliure: Lors d'une impression recto/verso, la marge du côté A la plus proche de la reliure sera la même que la marge du côté B la plus proche de la reliure. De même, les marges des côtés les plus éloignés de la reliure seront les mêmes. |
| Bac poly | <p>Définissez les marges dans le bac papier polyvalent.</p> <ul style="list-style-type: none"> • Recto: Permet de définir la marge pour une impression recto. • Recto verso: Permet de définir les marges pour une impression recto/verso. |
| Bac X | <p>Permet de définir les marges du papier des bacs d'alimentation papier.</p> <ul style="list-style-type: none"> • Recto: Permet de définir la marge pour une impression recto. • Recto verso: Permet de définir les marges pour une impression recto/verso. |

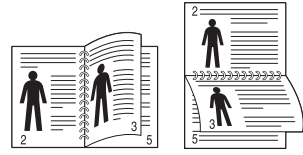
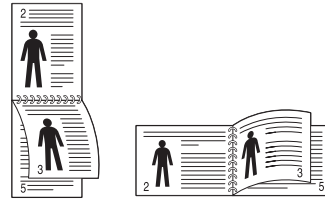
| Élément | Description |
|--------------------------|--|
| Marge d'émulation | <p>Permet de définir les marges pour une impression en mode émulation.</p> <ul style="list-style-type: none"> • Marge sup.: Permet de définir la marge supérieure, de 0,0 à 250 mm. • Marge Gauche: Permet de définir la marge gauche, de 0,0 à 164 mm. |
| Recto verso | <p>Pour imprimer en recto/verso, sélectionnez le bord sur lequel la reliure sera appliquée.</p> <ul style="list-style-type: none"> • Désactivé: Permet de désactiver cette option. • Bord long: Cette reliure est la mise en page traditionnelle utilisée pour la reliure des livres.  <ul style="list-style-type: none"> • Bord court: Cette reliure est la mise en page traditionnelle utilisée pour la reliure des calendriers.  |

| Élément | Description |
|------------------------------------|-------------------------------------|
| Position d'agrafage paysage | Vérifiez l'emplacement de l'agrafe. |

| Élément | Description |
|---------------------------------|--|
| Copies | Permet de sélectionner le nombre de copies. |
| BAC POLY [BAC <x>] | <ul style="list-style-type: none"> • Format du papier: Permet de sélectionner le format de papier par défaut. • Type de papier: Permet de sélectionner le format du papier actuellement chargé dans le bac. |
| Alimentation papier | Permet de définir le bac d'alimentation utilisé par défaut. |
| Commut. bacs auto | <p>Quand vous sélectionnez n'importe quelle autre fonction, à l'exception de Auto dans Alimentation papier et que le bac sélectionné est vide, vous pouvez faire en sorte que l'imprimante imprime automatiquement à partir d'un autre bac, uniquement lorsqu'un papier similaire est demandé.</p> <div style="border: 1px solid #ccc; padding: 10px; margin-top: 10px;">  <p>Si vous sélectionnez Auto dans Alimentation papier, ce message n'apparaît pas.</p> </div> |

| Élément | Description |
|----------------------------|--|
| Confirmation de bac | Permet d'activer le message de confirmation de bac. Si vous ouvrez puis fermez un bac, une fenêtre vous demandant s'il faut définir le format et le type de papier pour le bac que vous venez d'ouvrir apparaît. |

| Élément | Description |
|---------------|---|
| Résolution | Permet de spécifier le nombre de points par pouce (ppp). Plus la valeur est élevée, plus les caractères et les graphiques imprimés sont nets. |
| Effacer texte | Permet d'imprimer un texte plus foncé que pour un document normal. |
| Luminosité | Permet d'éclaircir ou de foncer l'impression. Le réglage Normal permet généralement d'obtenir les meilleurs résultats. Utilisez le réglage de contraste de la cartouche Clair pour économiser du toner. |

| Élément | Description |
|------------------------|--|
| Date & heure | Permet de régler la date et l'heure. |
| Mode horloge | Permet de sélectionner le format d'affichage de l'heure, 12 heures ou 24 heures. |
| Menu formul. | <ul style="list-style-type: none">• Désactivé: Imprime en mode normal.• Form. unique: Imprime la page entière à l'aide du premier formulaire.• Form. double: Imprime le recto à l'aide du premier formulaire et le verso à l'aide du deuxième formulaire. |
| Sél. formul. | Une surimpression de formulaire consiste en des images enregistrées sur le périphérique de stockage de masse de l'imprimante sous un format spécial et qui peuvent être imprimées sur n'importe quel document. |
| Mise en file d'attente | Lorsqu'elle est Activée , une partition du disque est utilisée pour mettre des tâches d'impression en attente à partir de la file d'attente du périphérique de stockage de masse. |
| Langue | Permet de définir la langue du texte qui apparaît sur l'affichage du panneau de commande. |

| Élément | Description |
|-------------------------|---|
| Format papier pr défaut | Vous pouvez définir le format de papier à utiliser par défaut. |
| Éco. énergie | <p>Permet de définir le délai d'attente avant que l'appareil ne passe en mode d'économie d'énergie.</p> <p>Lorsque l'appareil ne reçoit pas de données pendant un certain temps, la consommation électrique est réduite automatiquement.</p> |
| Événement de réveil | <p>Vous pouvez définir les conditions de sortie du mode d'économie d'énergie. Allumez l'appareil.</p> <ul style="list-style-type: none">• Appuyer sur un bouton: Lorsque vous appuyez sur une touche, sauf la touche d'alimentation, l'appareil sort du mode d'économie d'énergie.• Imprimante: Lorsque vous ouvrez ou vous fermez le bac d'alimentation papier, l'appareil sort du mode d'économie d'énergie. |

| Élément | Description |
|------------------------|---|
| Continuer auto | <p>Permet de déterminer si l'appareil doit poursuivre l'impression si elle détecte que le papier ne correspond pas aux paramètres définis pour le papier.</p> <ul style="list-style-type: none">• Désactivé: Si le papier ne correspond pas, l'appareil attend que vous introduisiez le bon papier.• Activé: En cas de disparité, un message d'erreur s'affiche. L'appareil attend 30 secondes au bout desquelles le message d'erreur disparaît et l'impression reprend automatiquement. |
| Reglage de l'altitude | <p>Permet d'optimiser la qualité d'impression en fonction de l'altitude de l'appareil.</p> |
| RC auto | <p>Permet d'ajouter le retour chariot nécessaire à chaque saut de ligne, ce qui est utile pour les utilisateurs Unix ou DOS.</p> |
| Expiration de la tâche | <p>Lorsqu'aucune saisie n'est réalisée pendant un certain laps de temps, l'appareil annule la tâche en cours. Vous pouvez définir le temps d'attente de l'appareil avant l'annulation de la tâche.</p> |

| Élément | Description |
|-----------|--|
| Multi-bac | <ul style="list-style-type: none">• Mode: Permet de sélectionner le mode Bacs multiples que vous souhaitez utiliser.• Bac par défaut: Permet de sélectionner le bac utilisé par défaut. |

| Élément | Description |
|-------------|---|
| Maintenance | <ul style="list-style-type: none">• Nettoyer tambour: Permet de nettoyer le tambour OPC de la cartouche en imprimant sur une feuille.• Nettoyage du four: Permet de nettoyer le four en imprimant sur une feuille.• Eff. mess toner vide: Cette option n'apparaît que lorsque la cartouche de toner est vide.• Infos conso. (Infos sur consommables): Permet de vérifier le nombre de pages imprimées et la quantité de toner restant dans la cartouche.• Alert ton faib: Si la cartouche du toner est épuisée, un message apparaît informant l'utilisateur qu'il doit la changer. Vous pouvez choisir de faire apparaître ou non ce message.• Empilage du papier: Si vous utilisez un appareil dans un endroit humide, ou si vous utilisez un support d'impression humide à cause d'une humidité élevée, les feuilles imprimées présentes sur le bac de sortie pourraient être voilées et pourraient ne pas s'empiler correctement. Dans ce cas, vous pouvez dire à l'appareil d'utiliser cette fonction pour laisser les impressions s'empiler fermement. Toutefois, l'utilisation de cette fonction ralentira l'impression. |

| Élément | Description |
|-----------------|---|
| Config import. | Permet d'importer les données stockées sur une clé USB vers l'appareil. |
| Config export. | Permet d'exporter les données stockées sur une clé USB vers l'appareil. |
| Économie toner | L'activation de ce mode prolonge l'autonomie de la cartouche de toner et permet d'obtenir un coût à la page inférieur à celui obtenu en mode normal en réduisant néanmoins la qualité d'impression. |
| Mode silencieux | Vous pouvez réduire le bruit d'impression en activant ce menu. Toutefois, la vitesse et la qualité d'impression peuvent être réduites. |

| Élément | Description |
|---------------------------|--|
| Configuration Éco | <p>Permet d'économiser des ressources d'impression et active le mode d'impression respectueuse de l'environnement.</p> <ul style="list-style-type: none">• Mode par défaut: Permet d'activer ou de désactiver le mode économique. <div data-bbox="353 563 1081 874"><p>Forçage: permet d'activer le mode économique. Si un utilisateur souhaite désactiver le mode économique, il doit entrer le mot de passe.</p></div> <ul style="list-style-type: none">• Changer de modèle: Permet de sélectionner le mode économique défini dans SyncThru™ Web Service. |
| Effacer le réglage | Permet de restaurer les paramètres par défaut de sortie d'usine de l'appareil. |

| Élément | Description |
|------------------|--|
| Type d'émulation | La langue de l'appareil détermine le mode de communication entre l'ordinateur et l'imprimante. |
| Configuration | Permet de définir des paramètres détaillés pour le type d'émulation sélectionné. |

| Option | Description |
|---------------------------|---|
| TCP/IP (IPv4) | <p>Permet de sélectionner le protocole approprié et de configurer les paramètres à utiliser dans l'environnement réseau.</p> <div style="border: 1px solid #ccc; padding: 10px; margin-top: 10px;">  <p>De nombreux paramètres doivent être définis. Si vous n'êtes pas sûr de vous, laissez-les en l'état ou consultez l'administrateur du réseau.</p> </div> |
| TCP/IP (IPv6) | Sélectionnez cette option pour utiliser l'environnement réseau via IPv6 (voir « Configuration IPv6 » à la page 30). |
| Vit. Ethernet | Permet de configurer la vitesse de transmission du réseau. |
| 802.1x | Vous pouvez sélectionner l'authentification d'utilisateur pour la communication de réseau. Pour des informations détaillées, consultez l'administrateur réseau. |
| Sans fil | Sélectionnez cette option pour utiliser le réseau sans fil. |
| Effacer le réglage | Permet de restaurer les paramètres réseau à leurs valeurs par défaut. |

| Option | Description |
|-----------------------------|---|
| Configuration réseau | Cette liste donne des informations sur la connexion réseau et la configuration de votre appareil. |
| Activation réseau | Vous pouvez définir s'il faut activer ou désactiver l'éthernet. |
| Activation HTTP | Vous pouvez indiquer s'il faut utiliser SyncThru™ Web Service ou non. |

| Élément | Description |
|-----------------------------|--|
| Protect mot de passe | Permet de définir le mot de passe pour accéder au menu Config administration . Sélectionnez Activé pour utiliser cette option et entrez le mot de passe. |
| Mod. mot passe | Permet de modifier le mot de passe de l'appareil pour accéder à Config administration . |

| Élément | Description |
|--------------------|--|
| Maintenance | <ul style="list-style-type: none">• Nettoyage du four: Permet de nettoyer le four en imprimant sur une feuille. Des particules de toner sont fixées sur la feuille imprimée.• Eff. mess toner vide: Empêche l'affichage du message Alert ton faib.• Infos conso.: Permet de vérifier le nombre de pages imprimées et la quantité de toner restant dans la cartouche.• Alert ton faib: Si la cartouche du toner est épuisée, un message apparaît informant l'utilisateur qu'il doit la changer. Vous pouvez choisir de faire apparaître ou non ce message.• Disque RAM: Active/désactive la gestion des tâches par le disque RAM. Selon la taille de la mémoire optionnelle installée, vous pouvez définir la taille du disque RAM entre 32 et 64 Mo. Cette option n'apparaît pas si vous avez installé un périphérique de stockage de masse.• Étalonnage de densité: Vous pouvez étalonner manuellement la densité du toner de l'appareil afin d'obtenir la meilleure qualité d'impression possible.• Détection de densité: Calcule automatiquement les quantités réduites ou manquantes de consommables comme le toner, ou l'usure des pièces, et utilise ces informations pour ajuster la densité.• Contrôle de la densité: L'appareil étalonne automatiquement la densité du toner de l'appareil afin d'obtenir la meilleure qualité d'impression possible. Si vous sélectionnez l'option Désactivé, l'appareil est étalonné avec la densité de toner par défaut d'origine. |

| Élément | Description |
|----------------------------|---|
| Éco-Activé | Vous pouvez modifier cette option (activée/désactivée). |
| Paramètres | Permet de consulter les paramètres actuels relatifs aux économies d'énergie et de modifier les paramètres par défaut. |
| Simulateur d'aperçu | Permet d'afficher un exemple d'impression en utilisant les paramètres d'économie d'énergie actuels. |

| Élément | Description |
|-------------------|---|
| Tâche en c. | Permet d'afficher la liste des tâches en cours et en attente. |
| Tâche sécurisée | Permet d'afficher la liste des tâches sécurisée. |
| Tâche enregistrée | Permet d'afficher la liste des tâches enregistrées. |
| Tâche terminée | Permet d'afficher la liste des tâches terminées. |

4. Fonctions spéciales



Ce chapitre détaille les fonctions spéciales d'impression.

- **Réglage de l'altitude** 77
- **Modifier le réglage des polices** 78
- **Modification des réglages d'impression par défaut** 79
- **Paramétrer votre appareil comme appareil par défaut** 80
- **Utilisation des options d'impression avancées** 81
- **Utilisation de Utilitaire d'impression directe (Windows uniquement)** 90
- **Utilisation des fonctions de la mémoire/du périphérique de stockage de masse** 92
- **Impression Macintosh** 93
- **Impression Linux** 96
- **Impression Unix** 99



Les procédures de ce chapitre sont principalement basées sur Windows 7.

La qualité d'impression est affectée par la pression atmosphérique, celle-ci étant déterminée par la position de l'appareil par rapport au niveau de la mer. Les informations suivantes vous indiqueront comment paramétrer votre appareil de façon à obtenir une qualité d'impression optimale.

Avant de définir les paramètres d'altitude, déterminez l'altitude à laquelle vous trouvez.

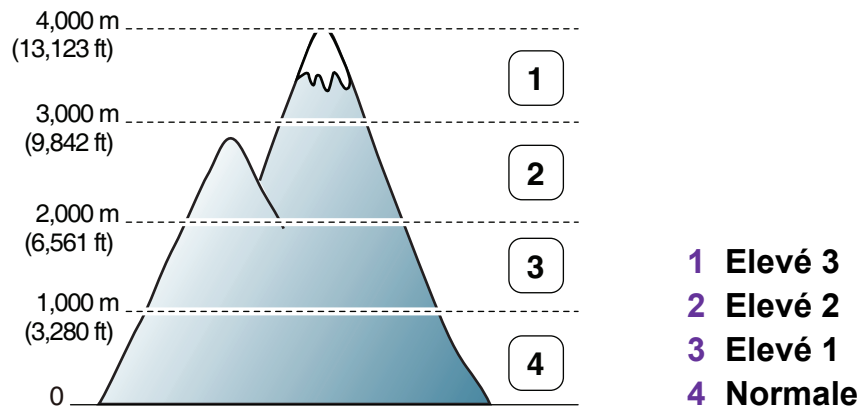

- Si vous utilisez Windows, voir « Paramètres du périphérique » à la page 110.
- Si vous utilisez un système d'exploitation Macintosh, Linux, ou Unix, voir « Utilisation de Smart Panel (Macintosh et Linux uniquement) » à la page 112.



- Si votre appareil est connecté au réseau, vous pouvez définir l'altitude via le SyncThru™ Web Service.
- Vous pouvez également définir l'altitude dans l'option **Config système** (ou **Système**) sur l'écran de l'appareil.

Votre appareil vous est fourni avec un réglage de police préétabli pour votre région ou votre pays.

Pour modifier la police ou la régler d'une manière particulière, pour l'environnement DOS, par exemple, vous pouvez le faire dans la section **Paramètres du périphérique** ou **Emulation**.

- Si vous utilisez Windows, voir « Paramètres du périphérique » à la page 110.
- Si vous utilisez un système d'exploitation Macintosh, Linux, ou Unix, voir « Utilisation de Smart Panel (Macintosh et Linux uniquement) » à la page 112.



- Si votre appareil est connecté au réseau, vous pouvez définir la police via le SyncThru™ Web Service.
- Vous pouvez également modifier la police dans l'option **Émulation** sur l'écran de l'appareil.
- Les informations suivantes concernent la liste correcte des polices pour les langues correspondantes.
 - **Russe:** CP866, ISO 8859/5 Latin Cyrillic
 - **Hébreu:** Hebrew 15Q, Hebrew-8, Hebrew-7 (Israël uniquement)
 - **Grec:** ISO 8859/7 Latin Greek, PC-8 Latin/Greek
 - **Arabe et farsi:** HP Arabic-8, Windows Arabic, Code Page 864, Farsi, ISO 8859/6 Latin Arabic
 - **OCR:** OCR-A, OCR-B

- 1 Cliquez sur le menu Windows **Démarrer**.
- 2 Sous Windows Server 2000, sélectionnez **Paramètres > Imprimantes**.
 - Sous Windows XP/Server 2003, sélectionnez **Imprimantes et télécopieurs**.
 - Sous Windows Server 2008/Vista, sélectionnez **Panneau de configuration > Matériel et audio > Imprimantes**.
 - Sous Windows 7, sélectionnez **Panneau de configuration > Périphériques et imprimantes**.
 - Pour Windows Server 2008 R2, sélectionnez **Panneau de configuration > Matériel > Périphériques et imprimantes**.
- 3 Cliquez avec le bouton droit sur votre appareil.
- 4 Sous Windows XP/Server 2003/Server 2008/Vista, sélectionnez **Options d'impression**.

Sous Windows 7 ou Windows Server 2008 R2, dans les menus contextuels, sélectionnez les **Options d'impression**.



Si la marque ► accompagne l'élément **Options d'impression**, vous pouvez sélectionner les autres pilotes d'impression reliés à l'imprimante sélectionnée.

5 Dans chaque onglet, modifiez les paramètres.

6 Cliquez sur **OK**.



Si vous souhaitez modifier les réglages pour chaque tâche d'impression, changez les dans les **Options d'impression**.

- 1 Cliquez sur le menu Windows **Démarrer**.
- 2 Sous Windows Server 2000, sélectionnez **Paramètres > Imprimantes**.
 - Sous Windows XP/Server 2003, sélectionnez **Imprimantes et télécopieurs**.
 - Sous Windows Server 2008/Vista, sélectionnez **Panneau de configuration > Matériel et audio > Imprimantes**.
 - Sous Windows 7, sélectionnez **Panneau de configuration > Périphériques et imprimantes**.
 - Pour Windows Server 2008 R2, sélectionnez **Panneau de configuration > Matériel > Périphériques et imprimantes**.
- 3 Sélectionnez votre appareil.

- 4 Cliquez avec le bouton droit sur votre appareil et sélectionnez **Définir comme imprimante par défaut**.



Pour Windows 7 ou Windows Server 2008 R2, si la marque ► accompagne l'élément **Définir comme imprimante par défaut**, vous pouvez choisir d'autres pilotes d'impression connectés à l'imprimante sélectionnée.



Pilote d'impression XPS : utilisé pour effectuer des impressions au format de fichier XPS.

- Le pilote d'impression XPS ne peut être installé que sur le système d'exploitation Windows Vista ou supérieur.
- Vous pouvez installer le pilote d'impression XPS lorsque vous insérez le CD du logiciel dans votre lecteur de CD-ROM. Lorsque la fenêtre d'installation s'affiche, sélectionnez **Installation avancée** > **Installation personnalisée**. Vous pouvez sélectionner le pilote d'impression XPS dans la fenêtre **Sélectionnez les logiciels et utilitaires à installer**.
- Installez la mémoire optionnelle lorsqu'une tâche XPS ne s'imprime pas, car cela signifie que la mémoire est insuffisante dans l'imprimante.



Impression dans un fichier (PRN)

Vous devrez parfois sauvegarder les données d'impression en tant que fichier.

- 1 Dans la fenêtre **Imprimer**, cochez la case **Imprimer dans un fichier**.

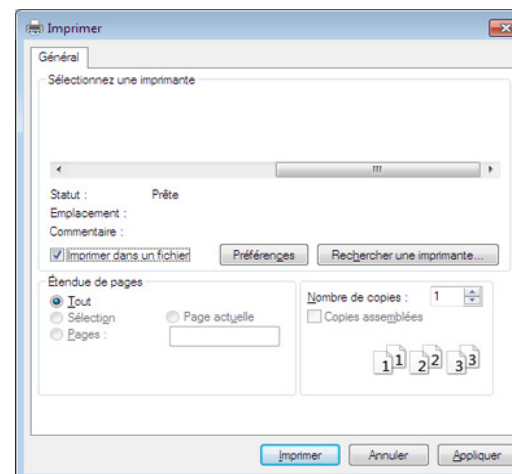

- 2 Cliquez sur **Imprimer**.
- 3 Saisissez le chemin d'accès et le nom du fichier de destination, et cliquez ensuite sur **OK**.
Par exemple, **c:\Temp\nom de fichier**.



Si vous ne saisissez que le nom de fichier, le fichier est automatiquement enregistré dans **Mes documents**, **Documents et paramètres**, ou **Utilisateurs**. Le dossier enregistré peut varier suivant votre système d'exploitation ou l'application utilisée.



Présentation des fonctions spéciales d'impression





Lorsque vous imprimez, vous pouvez utiliser des options d'impression avancées.

Pour exploiter pleinement les fonctions de votre pilote d'impression, cliquez sur **Propriétés** ou **Préférences** dans la fenêtre **Imprimer** de l'application pour changer les paramètres d'impression. Le nom d'appareil qui apparaît dans la fenêtre des propriétés de l'imprimante peut varier en fonction de l'appareil utilisé.



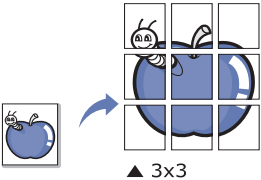
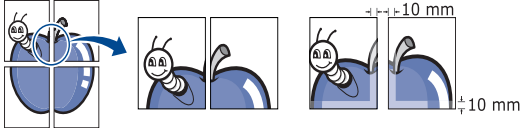
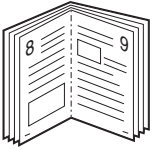



Selon les options ou le modèle de votre appareil, il est possible que certains menus ne s'affichent pas à l'écran. Dans ce cas, votre appareil ne les prend pas en charge.

| Élément | Description |
|--|---|
| <p data-bbox="49 946 398 1027">Plusieurs pages par feuille</p>  | <p data-bbox="465 946 2186 1078">Permet de sélectionner le nombre de pages à imprimer sur une même feuille. Si vous choisissez d'imprimer plusieurs pages par feuille, les pages sont réduites et organisées dans l'ordre indiqué. Vous pouvez imprimer jusqu'à 16 pages par feuille.</p> |

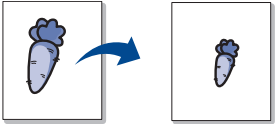
| Élément | Description |
|---|---|
| <p>Affiche</p>  | <p>Permet d'imprimer un document d'une seule page sur 4 (poster 2x2), 9 (poster 3x3) ou 16 (poster 4x4) pages que vous pouvez coller ensemble pour former un poster.</p> <p>Sélectionnez la valeur Chevauchement. Spécifiez Chevauchement en millimètres ou pouces en sélectionnant la case d'option en haut à droite de l'onglet De base pour faciliter le collage des feuilles ensemble.</p>  |
| <p>Impression brochure</p>  | <p>Permet d'imprimer votre document en recto-verso et d'organiser les pages imprimées afin de pouvoir les relier en les pliant par leur milieu.</p> <p>Si vous souhaitez réaliser une brochure, vous devez imprimer sur un support au format Letter, Legal, A4, US Folio ou Oficio.</p> <div style="border: 1px solid gray; padding: 10px; margin-top: 10px;"> <p> L'option Impression brochure n'est pas disponible pour tous les formats papier. Sélectionnez l'option de Format de papier disponible dans l'onglet Papier pour vérifier quels formats de papier sont disponibles.</p> <p>Si vous sélectionnez un format de papier non disponible, cette option peut être automatiquement annulée. Sélectionnez uniquement du papier disponible (du papier sans la marque  ou ).</p> </div> |

| Élément | Description |
|---|---|
| <p>Impression recto-verso</p> | <p>Permet d'imprimer sur les deux faces d'une feuille de papier (recto/verso). Avant d'imprimer, décidez de l'orientation de vos documents.</p> <div data-bbox="488 448 577 536"> </div> <ul style="list-style-type: none"> • Vous pouvez utiliser cette fonctionnalité avec du papier au format Letter, Legal, A4, Folio ou Oficio. • Si votre appareil ne dispose pas d'un module recto verso, vous devez terminer le travail d'impression manuellement. L'appareil imprime d'abord toutes les autres pages du document. Ensuite, un message s'affiche sur votre ordinateur. • La fonction Ignorer les pages blanches n'est pas disponible lorsque vous sélectionnez l'option recto-verso. |
| <p>Impression recto-verso (Option)</p> | <ul style="list-style-type: none"> • Imprimante par défaut: Si vous sélectionnez cette option, cette fonction est déterminée par les paramètres définis via le panneau de commande de l'appareil. Cette option n'est disponible que si vous utilisez le pilote d'impression PCL/XPS. • Aucun: Permet de désactiver cette fonction. • Bord long: Cette option est la mise en page traditionnelle utilisée pour la reliure des livres. <div data-bbox="501 1086 714 1197"> </div> <ul style="list-style-type: none"> • Bord court: Cette option est la mise en page traditionnelle utilisée pour les calendriers. <div data-bbox="501 1286 719 1420"> </div> <ul style="list-style-type: none"> • Impression recto-verso inversée: Cochez cette option pour inverser l'ordre d'impression lors d'une impression en recto/verso. |

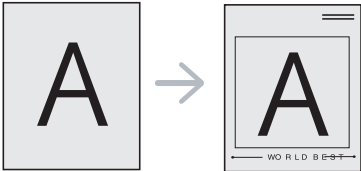
| Élément | Description |
|--|--|
| <p>Options du papier</p>  | <p>Permet de modifier la taille d'un document, pour apparaître plus grand ou plus petit sur la page imprimée, en entrant le pourcentage d'agrandissement ou de réduction du document.</p> |
| <p>Filigrane</p>  | <p>L'option Filigrane vous permet d'imprimer du texte sur un document existant. Par exemple, vous l'utilisez lorsque vous souhaitez imprimer le texte « DRAFT » ou « CONFIDENTIAL » en diagonale sur la première page ou sur toutes les pages d'un document.</p> |
| <p>Filigrane (Création d'un filigrane)</p> | <ol style="list-style-type: none"> Pour changer les paramètres d'impression à partir de votre application, accédez à Options d'impression. Cliquez sur l'onglet Avancé, sélectionnez Modifier dans la liste déroulante Filigrane. La fenêtre Modifier filigranes s'ouvre. Saisissez le texte voulu dans le champ Texte du filigrane. Vous pouvez entrer jusqu'à 256 caractères. Le texte s'affiche dans la fenêtre d'aperçu. |
| <p>Filigrane (Modification d'un filigrane)</p> | <ol style="list-style-type: none"> Pour changer les paramètres d'impression à partir de votre application, accédez à Options d'impression. Cliquez sur l'onglet Avancé, sélectionnez Modifier dans la liste déroulante Filigrane. La fenêtre Modifier filigranes s'ouvre. Sélectionnez le filigrane à modifier dans la liste Filigranes actuels, puis modifiez le message et les options du filigrane. Cliquez sur Mettre à jour pour enregistrer les modifications. Cliquez sur OK ou Imprimer jusqu'à ce que vous quittiez la fenêtre Imprimer. |

| Élément | Description |
|---|---|
| <p>Filigrane (Suppression d'un filigrane)</p> | <p>a Pour changer les paramètres d'impression à partir de votre application, accédez à Options d'impression. b Cliquez sur l'onglet Avancé, sélectionnez Modifier dans la liste déroulante Filigrane. La fenêtre Modifier filigranes s'ouvre. c Sélectionnez le filigrane à supprimer dans la liste Filigranes actuels, puis cliquez sur Supprimer. d Cliquez sur OK ou Imprimer jusqu'à ce que vous quittiez la fenêtre Imprimer.</p> |
| <p>Surimpression</p>  | <p>Cette option n'est disponible que si vous utilisez le pilote d'impression PCL.</p> <p>Les surimpressions consistent en du texte et/ou en des images enregistrés sur le disque dur de l'ordinateur sous un format spécial et qui peuvent être imprimés sur n'importe quel document. Elles remplacent souvent les papiers à en-tête. Plutôt que d'avoir recours à un en-tête préimprimé, vous pouvez créer une surimpression comportant les mêmes informations que cet en-tête. Vous n'avez donc plus à charger votre papier à en-tête habituel pour imprimer une lettre à l'en-tête de votre entreprise: imprimez simplement la surimpression d'en-tête sur votre document.</p> <p>Pour utiliser une surimpression de page, vous devez préalablement la créer, et y insérer votre logo ou votre image.</p> <div style="background-color: #f0f0f0; padding: 10px; border: 1px solid #ccc;">  <ul style="list-style-type: none"> Le format du document de surimpression doit être identique à celui du document imprimé avec la surimpression. Vous ne pouvez pas créer de surimpression comportant un filigrane. Le fichier de surimpression et le document à imprimer doivent avoir la même résolution. </div> |

| Élément | Description |
|---|---|
| <p>Surimpression (Création d'une nouvelle surimpression de page)</p> | <p>a Pour enregistrer le document en tant que surimpression, accédez aux Options d'impression.</p> <p>b Cliquez sur l'onglet Avancé, sélectionnez Modifier dans la liste déroulante Texte. La fenêtre Modifier les surimpressions apparaît.</p> <p>c Dans la fenêtre Modifier les surimpressions, cliquez sur Créer.</p> <p>d Dans la fenêtre Enregistrer sous, saisissez un nom comportant jusqu'à huit caractères dans la case Nom du travail. Sélectionnez le chemin de destination, si nécessaire (le chemin par défaut est C:\Formover).</p> <p>e Cliquez sur enregistrer Le nom choisi apparaît dans Liste des surimpressions.</p> <p>f Cliquez sur OK ou Imprimer jusqu'à ce que vous quittiez la fenêtre Imprimer. Le fichier n'est pas imprimé. Il est enregistré sur le disque dur de votre ordinateur.</p> |
| <p>Surimpression (Utilisation d'une surimpression de page)</p> | <p>a Cliquez sur l'onglet Avancé.</p> <p>b Sélectionnez la surimpression désirée dans la liste déroulante Texte.</p> <p>c Si le fichier de surimpression souhaité n'apparaît pas dans la liste déroulante Texte, sélectionnez Modifier... dans la liste et cliquez sur Charger. Sélectionnez le fichier de surimpression que vous souhaitez utiliser. Si vous avez enregistré le fichier de surimpression à utiliser dans une source externe, vous pouvez le charger à partir de la fenêtre Ouvrir. Après avoir sélectionné le fichier, cliquez sur Ouvrir. Le fichier apparaît dans la zone Liste des surimpressions et vous pouvez donc l'imprimer. Sélectionnez la surimpression dans la zone Liste des surimpressions.</p> <p>d Si nécessaire, cochez la case Confirmer la surimpression. Si cette case est cochée, un message vous demande de confirmer l'application de la surimpression, chaque fois que vous imprimez un document. Si cette case n'est pas cochée et qu'une surimpression est sélectionnée, cette dernière est automatiquement imprimée avec le document.</p> <p>e Cliquez sur OK ou Imprimer jusqu'à ce que vous quittiez la fenêtre Imprimer.</p> |

| Élément | Description |
|---|--|
| Surimpression (Suppression d'une surimpression de page) | <ul style="list-style-type: none">a Dans la fenêtre Options d'impression, cliquez sur l'onglet Avancé.b Sélectionnez Modifier dans la liste déroulante Texte.c Sélectionnez la surimpression à supprimer dans la boîte Liste des surimpressions.d Cliquez sur Supprimer.e Lorsque le message de confirmation apparaît, cliquez sur Oui.f Cliquez sur OK ou Imprimer jusqu'à ce que vous quittiez la fenêtre Imprimer. Vous pouvez supprimer les surimpressions de page dont vous ne vous servez plus. |

| Élément | Description |
|---------------------------------|--|
| <p>Mode d'impression</p> | <div data-bbox="488 327 577 406" data-label="Image"> </div> <ul style="list-style-type: none"> • Cette fonction n'est disponible que si vous avez installé le périphérique de stockage de masse optionnel, ou configuré le disque RAM. Pour configurer le disque RAM, vous devez l'activer dans SyncThru™ Web Service > Paramètres > Config. appareil > Ram Disque. • Selon les options ou le modèle de votre appareil, il est possible que certains menus ne s'affichent pas à l'écran. Dans ce cas, votre appareil ne les prend pas en charge. • Vous pouvez consulter la liste des tâches d'impression que vous avez définie dans la section Mode d'impression du pilote d'impression dans le menu Gestion des tâches (voir « À partir du panneau de commande » à la page 92). <ul style="list-style-type: none"> • Mode d'impression: Le Mode d'impression par défaut est Normale qui concerne l'impression sans enregistrer le fichier d'impression en mémoire. <ul style="list-style-type: none"> - Normale: Ce mode imprime sans enregistrer le document dans la mémoire en option. - Épreuve: Ce mode est utile lors de l'impression de plusieurs copies. Vous pouvez imprimer une première copie pour contrôle, puis imprimer plus tard le reste des copies. - Confidentiel: Ce mode sert à l'impression de documents confidentiels. L'impression nécessite la saisie d'un mot de passe. - Enregistrer: Sélectionnez ce paramètre pour enregistrer un document sur le périphérique de stockage de masse sans impression. - Stocker et imprimer: Ce mode est utilisé lorsque l'impression et le stockage des documents se font en même temps. - Désynchronisation: Cette option peut être utile pour traiter une quantité importante de données. Si vous sélectionnez ce paramètre, l'imprimante met le document en attente sur le périphérique de stockage de masse puis l'imprime de la file d'attente du périphérique de stockage de masse, ce qui diminue la charge de travail de l'ordinateur. - Planificat impression: Sélectionnez ce paramètre pour imprimer le document à un moment spécifié. • ID d'utilisateur: Cette option est utilisée lorsque vous devez trouver un fichier enregistré en utilisant le panneau de commande. • Nom du travail: Cette option est utilisée lorsque vous devez trouver un fichier enregistré en utilisant le panneau de commande. |



Qu'est-ce que l'Utilitaire d'impression directe?

L'Utilitaire d'impression directe est un programme qui envoie les fichiers PDF directement sur votre appareil pour les imprimer sans devoir ouvrir les fichiers.

Pour installer ce programme, sélectionnez **Installation avancée** > **Installation personnalisée** et cochez ce programme lors de l'installation du pilote d'imprimante.



- Pour certains modèles, un périphérique de stockage de masse doit être installé ou une mémoire doit être insérée afin de pouvoir exécuter correctement les utilitaires. Dans le cas contraire, ces éléments doivent être installés.
- Il est impossible d'imprimer des fichiers PDF dont l'utilisation est restreinte. Désactivez la fonction d'interdiction d'impression, puis essayez à nouveau d'imprimer.
- Il est impossible d'imprimer des fichiers PDF protégés par mot de passe. Désactivez la fonction de mot de passe, puis essayez à nouveau d'imprimer.

- La possibilité d'imprimer ou non un fichier PDF avec le programme Utilitaire d'impression directe dépend de la façon dont le fichier PDF a été créé.
- Utilitaire d'impression directe est compatible avec les fichiers PDF version 1.7 ou inférieure. Pour les versions supérieures, vous devez d'abord ouvrir le fichier avant de l'imprimer.



Impression

L'Utilitaire d'impression directe offre plusieurs possibilités d'impression.

- 1** Dans le menu **Démarrer**, sélectionnez **Programmes** ou **Tous les programmes** > **Samsung Printers** > **Utilitaire d'impression directe** > **Utilitaire d'impression directe**.
La fenêtre Utilitaire d'impression directe s'ouvre.
- 2** Sélectionnez votre appareil dans la liste déroulante **Sélectionner l'imprimante** et cliquez sur **Parcourir**.
- 3** Sélectionnez le fichier à imprimer, puis cliquez sur **Ouvrir**.
Le fichier est ajouté à la section **Sélectionner des fichiers**.

- 4 Personnalisez le paramétrage de l'appareil selon vos besoins.
- 5 Cliquez sur **Imprimer**. Le fichier PDF sélectionné est transmis à l'appareil.



Utilisation du menu contextuel

- 1 Cliquez avec le bouton droit sur le fichier PDF à imprimer et sélectionnez **Impression directe**.
La fenêtre Utilitaire d'impression directe s'ouvre avec le fichier PDF ajouté.
- 2 Sélectionnez l'imprimante à utiliser.
- 3 Personnalisez les paramètres de l'appareil.
- 4 Cliquez sur **Imprimer**. Le fichier PDF sélectionné est transmis à l'appareil.



Selon les options ou le modèle de votre appareil, il est possible que certains menus ne s'affichent pas à l'écran. Dans ce cas, votre appareil ne les prend pas en charge.



Dans le pilote d'impression

Si la mémoire en option installée, vous pouvez utiliser des fonctions d'impression avancées, comme la vérification d'une tâche et l'impression d'une tâche confidentielle à partir de la fenêtre **Imprimer**. Sélectionnez **Propriétés** ou **Préférences**, puis configurez le mode d'impression.



À partir du panneau de commande

Si votre appareil comporte une mémoire optionnelle ou un périphérique de stockage de masse optionnel, vous pouvez utiliser ces fonctions à partir du menu **Gestion des tâches**.

- **Tâche active:** Tous les travaux d'impression en attente d'impression sont indiqués dans la file d'attente active dans l'ordre ou vous les envoyez à l'imprimante. Vous pouvez supprimer une tâche de la file d'attente avant qu'elle ne soit imprimée ou bien forcer cette tâche à être imprimée avant.
- **Stratégie de fichiers:** Vous pouvez choisir la convention de fichier pour générer le nom de fichier avant de traiter le travail via la mémoire en option. Si le nouveau nom de fichier saisi existe déjà dans la mémoire en option, vous pouvez le renommer ou l'écraser.
- **Tâche enregistrée:** Vous pouvez imprimer ou supprimer une tâche enregistrée.
- **Expir tâches attente:** L'appareil peut supprimer automatiquement une tâche enregistrée au bout d'un certain temps. Vous pouvez définir le temps d'attente de l'appareil avant la suppression de la tâche enregistrée.
- **Écrasement d'image:** L'écrasement d'image est une mesure de sécurité pour les clients soucieux d'éviter l'accès non autorisé et la copie de documents confidentiels ou privés.



Après l'installation du périphérique de stockage de masse, vous pouvez également imprimer les modèles de document prédéfinis à partir de la fonction **Menu formul.**



Impression d'un document

Lorsque vous imprimez à partir d'un Macintosh, vous devez vérifier la configuration du pilote d'impression dans chaque application utilisée. Pour imprimer à partir d'un Macintosh, procédez comme suit:

- 1 Ouvrez le document à imprimer.
- 2 Ouvrez le menu **Fichier** et cliquez sur **Format d'impression** ou **Mise en page du document** dans certaines applications.
- 3 Choisissez votre format papier, l'orientation, la mise à l'échelle, les autres options, et assurez-vous que votre appareil est sélectionné. Cliquez sur **OK**.
- 4 Ouvrez le menu **Fichier** et cliquez sur **Imprimer**.
- 5 Sélectionnez le nombre de copies et indiquez les numéros de pages à imprimer.
- 6 Cliquez sur **Imprimer**.



Changer les paramètres d'imprimante

Lorsque vous imprimez, vous pouvez utiliser des options d'impression avancées.

Ouvrez une application et sélectionnez **Imprimer** dans le menu **Fichier**. Le nom d'appareil qui apparaît dans la fenêtre des propriétés de l'imprimante peut varier en fonction de l'appareil utilisé. Le reste des éléments de la fenêtre des propriétés de l'imprimante est toujours identique aux éléments suivants.



Impression de plusieurs pages par feuille

Vous pouvez imprimer plusieurs pages sur une seule feuille de papier. Cette option vous permet d'imprimer les brouillons en mode économique.

- 1 Ouvrez une application et sélectionnez **Imprimer** dans le menu **Fichier**.
- 2 Sélectionnez **Mise en page** dans la liste déroulante **Ausrichtung**. Dans la liste déroulante **Page(s) par feuille**, sélectionnez le nombre de pages que vous souhaitez imprimer sur une feuille de papier.

- 3 Sélectionnez les autres options à utiliser.
- 4 Cliquez sur **Imprimer**.
L'appareil imprime le nombre de pages sélectionné sur une seule feuille de papier.



Impression recto verso

Avant d'imprimer en mode recto verso, vous devez sélectionner le bord de reliure de votre document final. Les options de reliure sont les suivantes:

- **Reliure bord long:** cette option est la mise en page traditionnelle utilisée pour la reliure des livres.
- **Reliure bord court:** cette option est le type souvent utilisé pour les documents de type calendrier.

- 1 Sélectionnez la commande **Imprimer** du menu **Fichier** dans l'application Macintosh.
- 2 Sélectionnez **Mise en page** dans la liste déroulante **Ausrichtung**.

- 3 Sélectionnez une orientation de reliure dans l'option **Recto verso**.
- 4 Sélectionnez les autres options à utiliser.
- 5 Cliquez sur **Imprimer**; l'appareil imprime sur les deux faces du papier.



Si vous imprimez plus de deux copies, la première et la deuxième peuvent s'imprimer sur la même feuille de papier. Évitez d'imprimer sur les deux faces d'une feuille lorsque vous imprimez plus d'une copie.



Utilisation de l'aide

Cliquez sur le point d'interrogation en bas à gauche de la fenêtre, puis sur le sujet pour lequel vous souhaitez obtenir des informations. Une fenêtre contextuelle apparaît alors, comportant des informations à propos des fonctionnalités de cette option du pilote.

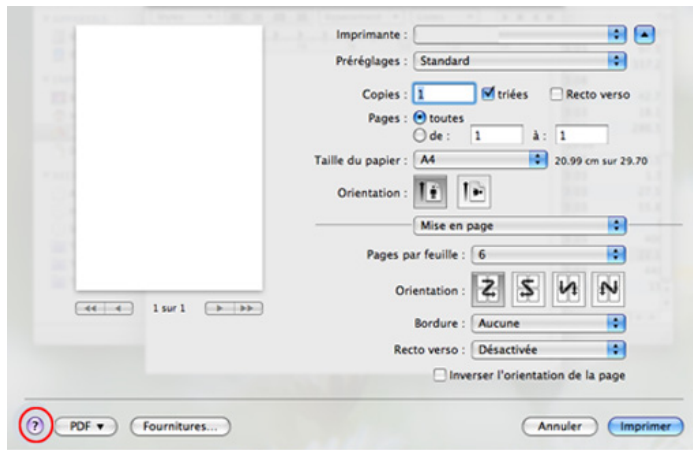



Impression à partir d'applications

Vous pouvez réaliser des impressions à partir de nombreuses applications Linux, à l'aide du système CUPS (Common UNIX Printing System). Vous pouvez ainsi procéder à des impressions sur votre appareil à partir de n'importe quelle application de ce type.

- 1 Ouvrez une application et sélectionnez **Print** dans le menu **File**.
- 2 Sélectionnez **Print** directement à l'aide de la fonction lpr.
- 3 Dans la fenêtre LPR GUI, sélectionnez le nom de modèle de votre appareil dans la liste des imprimantes, puis cliquez sur **Properties**.
- 4 Modifiez les propriétés de la tâche d'impression en utilisant les quatre onglets suivants affichés en haut de la fenêtre.
 - **General:** Permet de modifier le format et le type de papier, ainsi que l'orientation des documents. Elle permet la fonctionnalité recto verso, ajoute des bannières de début et de fin, et change le nombre de pages par feuille.

- **Text:** Permet de spécifier les marges de la page et de définir des options de texte, comme l'espacement ou des colonnes.
- **Graphics:** Permet de déterminer les options d'image appliquées lors de l'impression de fichiers d'image, telles que les couleurs, la taille ou la position de l'image.
- **Advanced:** Permet de définir la résolution d'impression, la source de papier et la destination.

- 5 Cliquez sur **Apply** pour appliquer les modifications et fermer la fenêtre **Properties**.
- 6 Cliquez sur **OK** dans la fenêtre **LPR GUI** pour lancer l'impression.
- 7 La fenêtre d'impression s'ouvre : elle vous permet de surveiller l'état de la tâche d'impression.
Pour annuler la tâche actuelle, cliquez sur **Cancel**.



Impression de fichiers

Vous pouvez imprimer de nombreux types de fichier différents sur l'appareil à l'aide de CUPS (de la manière habituelle, c'est-à-dire directement à partir de l'interface de ligne de commande). L'utilitaire CUPS `lpr` permet de le faire, toutefois le package du pilote remplace l'outil `lpr` classique par un programme LPR GUI beaucoup plus convivial

Pour imprimer un fichier :

- 1 Entrez `lpr <file_name>` dans la ligne de commande Linux et appuyez sur Entrée. La fenêtre **LPR GUI** s'ouvre.

Lorsque vous tapez uniquement `lpr` et que vous appuyez sur **Enter**, la fenêtre **Select file(s) to print** s'affiche d'abord. Sélectionnez les fichiers à imprimer, puis cliquez sur **Open**.

- 2 Dans la fenêtre **LPR GUI**, sélectionnez l'appareil dans la liste, puis modifiez les propriétés des tâches d'impression.
- 3 Cliquez sur **OK** pour démarrer l'impression.



Configuration des propriétés de l'imprimante

La fenêtre **Printer Properties**, proposée par les **Printers configuration**, permet de modifier les propriétés de votre appareil dans son rôle d'imprimante.

- 1 Ouvrez le **Unified Driver Configurator**.
Si nécessaire, passez en mode **Printers configuration**.
- 2 Dans la liste des imprimantes disponibles, sélectionnez l'appareil voulu, puis cliquez sur **Properties**.
- 3 La fenêtre **Printer Properties** apparaît.
Les cinq onglets suivants apparaissent en haut de la fenêtre:
 - **General:** Permet de modifier l'emplacement et le nom de l'imprimante. Le nom entré dans cet onglet s'affiche dans la liste des imprimantes de la fenêtre **Printers configuration**.

- **Connection:** Permet d'afficher ou de sélectionner un autre port. Si vous changez le port de l'appareil (passage d'un port USB à un port parallèle et réciproquement) en cours d'utilisation, vous devez reconfigurer le port de l'appareil dans cet onglet.
- **Driver:** Permet d'afficher ou de sélectionner un autre pilote d'impression. Cliquez sur **Options** pour définir les options par défaut du périphérique.
- **Jobs:** Affiche la liste des tâches d'impression. Cliquez sur **Cancel job** pour annuler la tâche sélectionnée et cochez la case **Show completed jobs** pour afficher les tâches précédentes dans la liste des tâches.
- **Classes:** Permet d'afficher la catégorie dans laquelle figure votre appareil. Cliquez sur **Add to Class** pour ajouter l'appareil à une catégorie précise ou sur **Remove from Class** pour supprimer l'appareil de la catégorie sélectionnée.

4 Cliquez sur **OK** pour appliquer les modifications et fermer la fenêtre **Printer Properties**.



Exécuter le travail d'impression

Après installation de l'imprimante, choisissez un des fichiers image/texte/PS/HPGL à imprimer.

- 1 Exécutez la commande « **printui** <file_name_to_print> ».

Par exemple, si vous imprimez « **document1** »

```
printui document1
```

Ceci permet d'ouvrir le **Print Job Manager** du pilote d'impression UNIX, où l'utilisateur peut sélectionner diverses options d'impression.

- 2 Sélectionnez une imprimante qui a déjà été ajoutée.
- 3 Sélectionnez les options d'impression dans la fenêtre, par exemple **Page Selection**.
- 4 Sélectionnez le nombre de copies nécessaires dans **Number of Copies**.



Pour tirer parti des fonctionnalités d'imprimante offertes par votre pilote d'impression, appuyez sur **Propriétés** (voir « Changer les paramètres d'imprimante » à la page 93).

- 5 Appuyez sur **OK** pour démarrer le travail d'impression.



Modification des paramètres de l'appareil

Les **Print Job Manager** (Gestionnaire de travail d'impression) du pilote d'impression UNIX, où l'utilisateur peut sélectionner diverses options d'impression dans les **Propriétés** d'imprimante.

Les touches de raccourcis suivantes peuvent également être utilisées : « H » pour **Help**, « O » pour **OK**, « A » pour **Apply** et « C » pour **Cancel**.

Onglet General

- **Paper Size:** Définissez le format de papier en A4, Letter US ou d'autres formats de papier, selon vos besoins.
- **Paper Type:** Choisissez le type de papier. Les options disponibles dans la zone de liste sont **Printer Default**, **Plain**, et **Thick**.
- **Paper Source:** Sélectionnez le bac d'alimentation à utiliser. Par défaut, c'est **Auto Selection**.
- **Orientation:** Sélectionnez le sens d'impression.
- **Duplex:** Imprimez sur les deux faces de chaque feuille.
- **Multiple pages:** Imprimez plusieurs pages sur une face de la feuille.
- **Page Border:** Choisissez l'un des styles de bordure (par exemple, **Single-line hairline**, **Double-line hairline**)

Onglet Image

Dans cet onglet, vous pouvez changer la luminosité, la résolution ou la position de l'image de votre document.

Onglet Text

Définissez la marge des caractères, l'espacement des lignes ou les colonnes de l'impression réelle.

Onglet HPGL/2

- **Use only black pen:** Pour imprimer tous les graphiques en noir.
- **Fit plot to page:** Faire tenir le graphique entier sur une seule page.
- **Pen Width:** Changez la valeur pour augmenter l'épaisseur des traits. Par défaut, c'est 1 000.

Onglet Margins

- **Use Margins:** Définissez les marges pour le document. Par défaut, les marges ne sont pas activées. L'utilisateur peut changer les réglages de marges en changeant les valeurs dans les champs respectifs. Définies par défaut, ces valeurs dépendent du format de page sélectionné.
- **Unit:** Changez les unités en points, pouces ou centimètres.

Onglet Printer-Specific Settings

Sélectionnez diverses options dans les cadres **JCL** et **General** pour personnaliser divers paramètres. Ces options sont spécifiques de l'imprimante et dépendent du fichier PPD.

5. Maintenance



Ce chapitre présente les outils de gestion fournis pour vous aider à tirer pleinement part de votre appareil. Il fournit également des informations concernant la maintenance de la cartouche de toner.

- **Stockage de la cartouche de toner (ou de l'unité d'imagerie)** 102
- **Conseils pour déplacer et stocker l'appareil** 104
- **Outils de gestion utiles** 105

La cartouche de toner (ou l'unité d'imagerie) contient des composants qui sont sensibles à la lumière, à la température et à l'humidité. Samsung suggère aux utilisateurs de suivre ces recommandations pour garantir le niveau de performance optimal, la qualité la plus élevée et la meilleure longévité des nouvelles cartouches de toner Samsung.

Rangez cette cartouche dans le même environnement que celui où sera utilisée l'imprimante. Il peut s'agir de conditions de température et d'humidité contrôlées. La cartouche de toner (ou l'unité d'imagerie) doit rester dans son emballage d'origine, non ouvert, jusqu'à son installation – si vous ne disposez pas de l'emballage d'origine, couvrez l'ouverture supérieure de la cartouche avec du papier et stockez-la dans un meuble.

L'ouverture anticipée de l'emballage de la cartouche réduit considérablement sa durée de conservation et d'utilisation. Ne rangez pas la cartouche à même le sol. Si vous retirez la cartouche de toner (ou l'unité d'imagerie) de l'imprimante, stockez-la toujours en respectant les instructions suivantes.

- Rangez la cartouche à l'intérieur du sachet de protection de l'emballage original.
- Stockez-la à plat (pas déposée sur une extrémité) selon la même orientation que si elle était installée dans l'appareil.
- Ne stockez pas les consommables dans les conditions suivantes:
 - à une température supérieure à 40 °C;

- Dans une gamme d'humidité inférieure à 20 % et supérieure à 80 % ;
- dans un environnement soumis à des variations importantes en termes d'humidité ou de température;
- exposés directement au rayonnement solaire ou à l'éclairage de la pièce;
- dans des endroits poussiéreux;
- dans une voiture sur une trop longue période;
- dans un environnement comportant des gaz corrosifs;
- dans un environnement iodé.



Instructions de manipulation

- Ne touchez pas la surface du tambour photoconducteur dans la cartouche.
- N'exposez pas la cartouche à des vibrations ou chocs inutiles.
- Ne faites jamais tourner le tambour à la main, particulièrement dans le sens inverse, sous peine d'endommager le mécanisme interne et de renverser du toner.



Utilisation de la cartouche de toner (ou de l'unité d'imagerie)

Samsung Electronics ne recommande pas et n'approuve pas l'utilisation de cartouches de toner (ou d'unités d'imagerie) d'une autre marque que Samsung dans votre imprimante, y compris des cartouches (ou des unités) de marque générique, de marque de magasin, rechargées ou reconditionnées.



La garantie de l'imprimante Samsung ne couvre pas des dommages à l'imprimante provoqués par l'utilisation d'une cartouche de toner rechargée, reconditionnée ou d'une autre marque que Samsung.



Durée de vie estimée d'une cartouche

La durée de vie (l'autonomie) estimée d'une cartouche (ou la capacité d'une unité d'imagerie) dépend de la quantité de toner utilisée pour chaque travail d'impression. La durée de vie réelle peut varier selon la densité des pages imprimées, l'environnement de travail, les intervalles entre les impressions, le type et/ou le format du support d'impression. Par exemple, si vous imprimez beaucoup de graphiques, la consommation de toner est plus élevée et vous pouvez être amené à changer plus souvent la cartouche.

- Assurez-vous de ne pas incliner ni renverser l'appareil lorsque vous le déplacez. Dans le cas contraire, l'intérieur de l'appareil peut être contaminé par du toner, ce qui peut endommager l'appareil ou réduire la qualité d'impression.
- Lors du déplacement de l'appareil, assurez-vous qu'au moins deux personnes s'en chargent et qu'elle le tiennent fermement.



Samsung AnyWeb Print

Cet utilitaire vous aide à effectuer une capture d'écran, à prévisualiser, à supprimer et à imprimer des pages de Windows Internet Explorer plus facilement que lorsque vous utilisez un programme habituel. Cliquez sur **Démarrer > Tous les programmes > Samsung Printers > Samsung AnyWeb Print Download the latest version** pour ouvrir le site Web où se trouve l'utilitaire en téléchargement.



Utilisation de l'alerte SyncThru™ Web Service



- Internet Explorer 6.0 ou version supérieure est l'exigence minimale pour SyncThru™ Web Service.
- Les illustrations de ce mode d'emploi concernant SyncThru™ Web Service peuvent être différentes de votre appareil en fonction de ses options ou du modèle.
- Modèle connecté au réseau uniquement.

Accès à SyncThru™ Web Service

- 1 Lancez un navigateur Web, comme Internet Explorer, depuis Windows.
Saisissez l'adresse IP de votre appareil (http://xxx.xxx.xxx.xxx) dans le champ d'adresses et appuyez sur la touche Entrée ou cliquez sur **Atteindre**.
- 2 Le site Web intégré de votre appareil s'ouvre.

► Connexion à SyncThru™ Web Service

Avant de configurer des options dans SyncThru™ Web Service, vous devez vous connecter comme administrateur. Vous pouvez quand même utiliser SyncThru™ Web Service sans vous connecter, mais vous n'aurez pas accès à l'onglet **Paramètres** et à l'onglet **Sécurité**.

- 1 Cliquez sur **Ouverture de session** en haut à droite du site Web SyncThru™ Web Service.
- 2 Saisissez l'**ID** et le **Mot de passe**, puis cliquez sur **Ouverture de session**.
 - **ID: admin**
 - **Mot de passe: sec00000**

Présentation de SyncThru™ Web Service



Certains onglets peuvent ne pas apparaître en fonction du modèle utilisé.

► Onglet Informations

Cet onglet vous donne des informations générales concernant votre appareil. Vous pouvez vérifier certains paramètres, telles que la quantité restante de toner. Vous pouvez également imprimer des rapports comme un rapport d'erreur.

- **Alertes actives:** Permet d'afficher les alertes s'étant déclenchées dans l'appareil et leur gravité.
- **Consommables:** Permet d'afficher le nombre de pages imprimées et la quantité de toner restant dans la cartouche.
- **Compteurs d'utilisation:** Permet d'afficher le nombre d'utilisations, par type d'impression : recto et recto/verso.
- **Paramètres actuels:** Permet d'afficher les informations sur l'appareil et le réseau.
- **Imprimer informations:** Permet d'imprimer des rapports, tels que des rapports concernant le système et les polices.

► Onglet Paramètres

Cet onglet vous permet de définir les configurations prévues dans votre appareil et votre réseau. Vous devez vous connecter comme administrateur pour afficher cet onglet.

- Onglet **Config. appareil:** Permet de définir les options proposées par votre appareil.
- Onglet **Config. réseau:** Permet d'afficher les options pour l'environnement réseau. Permet de définir les options telles que les protocoles TCP/IP et réseau.

► Onglet Sécurité

Cet onglet vous permet de définir des informations de sécurité du système et du réseau. Vous devez vous connecter comme administrateur pour afficher cet onglet.

- **Sécurité du système:** Permet de définir les informations d'administrateur système, ainsi qu'activer ou désactiver des fonctionnalités de l'appareil.
- **Sécurité réseau:** Permet de définir les paramètres pour HTTPS, IPsec, filtrage IPv4/IPv6, et 802.1x.

► Onglet Maintenance

Cet onglet vous permet de garder votre appareil à jour en mettant à niveau les microprogrammes et en paramétrant les informations de contact pour l'envoi de courriers électroniques. Vous pouvez également vous connecter au site Web Samsung ou télécharger des pilotes en sélectionnant le menu **Lien**.

- **Mise à niveau du microprogramme:** Permet de mettre à niveau le microprogramme de votre appareil.
- **Coordonnées:** Permet d'afficher le paramétrage des informations de contact.
- **Lien:** Permet d'afficher des liens vers des sites utiles, sur lesquels vous pouvez télécharger ou vérifier des informations.
- **Gestion de la licence:** Vous pouvez ajouter ou supprimer une licence. Si vous ajoutez une application, vous devez activer la licence de l'application installée. Cette fonction est également disponible sur l'appareil.

Configuration des notifications par e-mail

Vous pouvez recevoir des messages électroniques concernant l'état de l'appareil en paramétrant cette option. En définissant des informations comme l'adresse IP, le nom d'hôte, l'adresse électronique et les informations de serveur SMTP, l'état de l'appareil (fin de cartouche de toner ou erreur appareil) seront envoyées automatiquement à l'adresse électronique d'une certaine personne. Cette option peut être utilisée plus fréquemment par un administrateur de l'appareil.

- 1 Lancez un navigateur Web, comme Internet Explorer, depuis Windows.
Entrez l'adresse IP de l'appareil (<http://xxx.xxx.xxx.xxx>) dans la zone d'adresse et appuyez sur la touche Entrée ou cliquez sur **Atteindre**.
- 2 Le site Web intégré de votre appareil s'ouvre.
- 3 Dans l'onglet **Paramètres**, sélectionnez **Config. appareil > Notification par e-mail**.



Si vous n'avez pas configuré d'environnement de serveur sortant, allez dans **Paramètres > Config. réseau > Serveur de messagerie pour courrier sortant(SMTP)** pour configurer l'environnement réseau avant de paramétrer la notification par courrier électronique.

4 Cochez la case **Activer** pour utiliser la **Notification par e-mail**.

5 Cliquez sur le bouton **Ajouter** pour ajouter un utilisateur de notification par courrier électronique.

Définissez le nom du destinataire et la ou les adresse(s) de messagerie avec les éléments de notification pour lesquels vous souhaitez recevoir une alerte.

6 Cliquez sur **Appliquer**.



Un pare-feu activé peut empêcher l'envoi correct du courrier électronique. Dans ce cas, contactez l'administrateur réseau.

Définition des informations pour l'administrateur système

Ce paramètre est nécessaire pour utiliser l'option de notification par courrier électronique.

1 Lancez un navigateur Web, comme Internet Explorer, depuis Windows.

Entrez l'adresse IP de l'appareil (<http://xxx.xxx.xxx.xxx>) dans la zone d'adresse et appuyez sur la touche Entrée ou cliquez sur **Atteindre**.

2 Le site Web intégré de votre appareil s'ouvre.

3 Dans l'onglet **Sécurité**, sélectionnez **Sécurité du système > Administrateur système**.

4 Saisissez le nom de l'administrateur, son numéro de téléphone, son emplacement et son adresse électronique.

5 Cliquez sur **Appliquer**.



Utilisation de Samsung Easy Printer Manager (Windows uniquement)

Samsung Easy Printer Manager est une application sous Windows permettant de combiner les paramètres de l'appareil Samsung dans un seul emplacement. L'application Samsung Easy Printer Manager combine les paramètres du périphérique, ainsi que les environnements d'impression, les paramètres/actions et les lancements. Toutes ces fonctions proposent une passerelle vous permettant d'utiliser facilement votre appareil Samsung. Le Samsung Easy Printer Manager propose à l'utilisateur un choix de deux interfaces utilisateur différentes: l'interface utilisateur basique et l'interface utilisateur avancée. Passer d'une interface à l'autre est facile : il suffit de cliquer sur un bouton.



Internet Explorer 6.0 ou version supérieure est l'exigence minimale pour Samsung Easy Printer Manager.



Présentation de Samsung Easy Printer Manager

Pour ouvrir le programme :

Sélectionnez **Démarrer > Programmes** ou **Tous les programmes > Samsung Printers > Samsung Easy Printer Manager > Samsung Easy Printer Manager**.

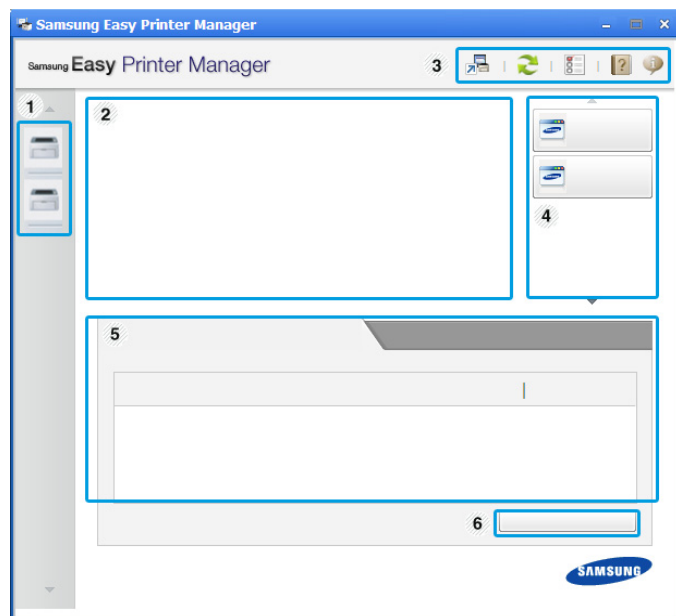
L'interface Samsung Easy Printer Manager est composée de différentes sections de base, comme décrites dans le tableau suivant:



| | | |
|---|---|--|
| 1 | Liste des imprimantes | La liste des imprimantes affiche les icônes des imprimantes installées sur votre ordinateur. |
| 2 | Informations concernant l'imprimante | <p>Cette zone vous donne des informations générales concernant votre appareil. Vous pouvez consulter les informations, comme le nom du modèle de l'appareil, son adresse IP (ou son nom de port) et son état.</p> <p> Bouton Mode d'emploi: Ce bouton ouvre le Guide de dépannage en cas d'erreur. Vous pouvez ouvrir directement la section nécessaire du mode d'emploi.</p> |
| 3 | Informations sur l'application | <p>Comprend des liens pour passer aux paramètres avancés, aux préférences, à l'aide et à la section À propos de.</p> <p> Le bouton  est utilisé pour passer à l'interface utilisateur avancée.</p> |

| | | |
|---|------------------------|--|
| 4 | Liens rapides | Permet d'afficher les Liens rapides vers les fonctions spécifiques de l'appareil. Cette section inclut également des liens vers les applications des paramètres avancés. |
| 5 | Zone Contenu | Permet d'afficher des informations sur l'appareil sélectionné, le niveau de toner et de papier restant. Ces informations varieront en fonction de l'appareil sélectionné. Cette caractéristique n'est pas présente sur toutes les imprimantes. |
| 6 | Commande fourn. | Cliquez sur le bouton Ordre de la fenêtre de commande de consommables. Vous pouvez commander en ligne des cartouches de toner de remplacement. |



Cliquez sur le bouton **Aide** (?) en bas à gauche de la fenêtre, puis sur l'option pour laquelle vous souhaitez obtenir des informations.

Présentation de l'interface utilisateur des paramètres avancés

L'interface utilisateur avancée est destinée à être utilisée par la personne responsable de la gestion du réseau et des appareils.

► Paramètres du périphérique

Vous pouvez configurer différents paramètres de l'appareil, comme la configuration de l'appareil, le papier, l'aspect, l'émulation, le réseau et les informations d'impression.

► Paramètres des alertes

Ce menu inclut les paramètres concernant les alertes relatives aux erreurs.

- **Alertes de l'imprimante:** Permet de configurer les paramètres concernant le moment où des alertes seront reçues.
- **Alerte e-mails:** Permet de configurer les options concernant la réception d'alertes par e-mail.
- **Historique des alertes :** Cette option propose un historique des alertes concernant le périphérique et le toner.

► Gestion de tâches

Cette option permet de rechercher des informations sur les quotas de l'utilisateur de gestion des tâches spécifié. Ces informations sur les quotas peuvent être créées et appliquées aux périphériques par logiciel de gestion des tâches, comme les logiciels d'administration SyncThru™ or CounThru™.



Utilisation de Etat de l'imprimante Samsung (Windows uniquement)

Etat de l'imprimante Samsung est un programme qui surveille l'état de l'appareil et vous en informe.





- La fenêtre Etat de l'imprimante Samsung et son contenu présentés dans ce guide de l'utilisateur du logiciel peuvent être différents selon l'appareil et le système d'exploitation que vous utilisez.
- Vérifiez le(s) système(s) d'exploitation compatible(s) avec votre appareil (voir le guide basique).

Présentation de Etat de l'imprimante Samsung

Si une erreur survient au cours de l'impression, vous pouvez la contrôler dans Etat de l'imprimante Samsung. Etat de l'imprimante Samsung est installé automatiquement lors de l'installation du logiciel de l'appareil.

Vous pouvez également lancer manuellement Etat de l'imprimante Samsung. Accédez à **Options d'impression**, cliquez sur l'onglet **De base** > bouton **Etat de l'imprimante**.

Ces icônes apparaissent sur la barre des tâches de Windows :

| icône | Signification | Description |
|---|---------------|--|
|  | Normale | L'appareil est en mode prêt et aucune erreur ni aucun avertissement ne sont constatés. |
|  | Avertissement | L'état de l'appareil indique qu'une erreur pourrait survenir. Par exemple, il peut s'agir d'un état de niveau de toner bas qui va logiquement précéder l'état de niveau de toner vide. |
|  | Erreur | Le périphérique présente au moins une erreur. |

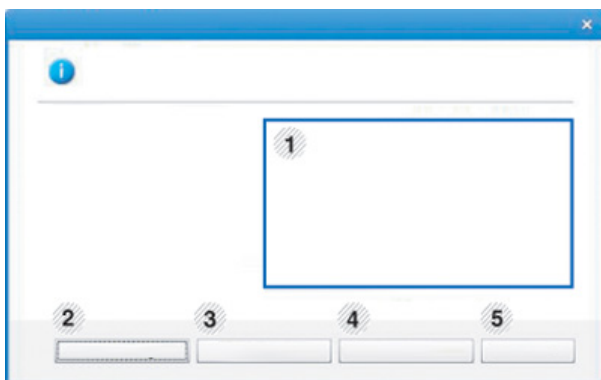

| | | |
|---|---------------------------|---|
| 1 | Niveau toner | Permet de connaître le niveau de chaque cartouche de toner. L'appareil et le nombre de cartouches de toner indiqués dans la fenêtre ci-dessus peuvent différer selon l'appareil que vous utilisez. Cette caractéristique n'est pas présente sur toutes les imprimantes. |
| 2 | Paramètre d'alerte | Sélectionnez les paramètres de votre choix dans la fenêtre des options. |
| 3 | Commander fourn. | Vous pouvez commander en ligne des cartouches de toner de remplacement. |
| 4 | Dépannage | Vous pouvez ouvrir directement la section dépannage du mode d'emploi. |
| 5 | Fermer | Fermez la fenêtre. |



Utilisation de Smart Panel (Macintosh et Linux uniquement)



Smart Panel est un programme qui surveille l'état de l'appareil et vous en informe, et vous permet de personnaliser ses paramètres. Sous Macintosh, Smart Panel est installé automatiquement lorsque vous installez le logiciel de l'appareil. Sous Linux, vous pouvez télécharger Smart Panel depuis le site Web Samsung (voir « Installation de Smart Panel » à la page 9).



- La fenêtre Smart Panel et son contenu présentés dans ce Guide de l'utilisateur du logiciel peuvent être différents selon l'appareil et le système d'exploitation que vous utilisez.
- Vérifiez le(s) système(s) d'exploitation compatible(s) avec votre appareil (voir le guide basique).



Présentation de Smart Panel

Si une erreur survient au cours de l'opération, vous pouvez la contrôler dans le Smart Panel. Vous pouvez également lancer Smart Panel manuellement.

| | | |
|--------|---|--|
| Mac OS |  | Cliquez sur l'icône Smart Panel de la barre de menus. |
| Linux |  | Double-cliquez sur l'icône Smart Panel de la zone de notification. |



| | | |
|---|---------------------|---|
| 1 | Niveau toner | Permet de connaître le niveau de chaque cartouche de toner. L'appareil et le nombre de cartouches de toner indiqués dans la fenêtre ci-dessus peuvent différer selon l'appareil que vous utilisez. Cette caractéristique n'est pas présente sur toutes les imprimantes. |
|---|---------------------|---|

| | | |
|---|--------------------------------|--|
| 2 | Acheter maintenant | Vous pouvez commander en ligne des cartouches de toner de remplacement. |
| 3 | Mode d'emploi | Vous pouvez afficher le Mode d'emploi en ligne.  Ce bouton ouvre le Guide de dépannage en cas d'erreur. Vous pouvez ouvrir directement la section dépannage du mode d'emploi. |
| 4 | Paramètres d'imprimante | Configurez divers paramètres de l'appareil dans la fenêtre Utilitaire de paramètres d'imprimante. Cette caractéristique n'est pas présente sur toutes les imprimantes.  Si vous connectez votre appareil à un réseau, la fenêtre SyncThru™ Web Service apparaît à la place de Utilitaire de paramètres d'imprimante. |

Modification des paramètres de Smart Panel

Cliquez avec le bouton droit (sous Linux) ou cliquez (sous Mac OS X) sur l'icône Smart Panel, puis sélectionnez **Options**. Sélectionnez les paramètres de votre choix dans la fenêtre **Options**.



Utilisation du programme Unified Driver Configurator de Linux

Unified Driver Configurator est un outil principalement conçu pour configurer les périphériques de l'appareil. Vous devez installer Unified Linux Driver pour pouvoir utiliser Unified Driver Configurator (voir « Installation sous Linux » à la page 8).

Après installation du pilote sur votre système Linux, l'icône Unified Driver Configurator est automatiquement créée sur le bureau.

Ouverture de Unified Driver Configurator

1 Double-cliquez sur l'icône **Unified Driver Configurator** du bureau.

Vous pouvez également cliquer sur l'icône **Startup** et sélectionner **Samsung Unified Driver > Unified Driver Configurator**.

2 Cliquez sur chaque bouton situé à gauche pour ouvrir la fenêtre de configuration correspondante.

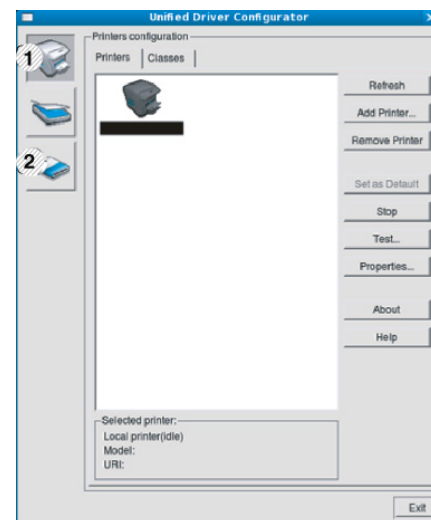

1 Printer Configuration
2 Port Configuration



Pour utiliser l'aide à l'écran, cliquez sur **Help**.

3 Une fois les configurations modifiées, cliquez sur **Exit** pour fermer **Unified Driver Configurator**.

Printers configuration

Printers configuration possède les deux onglets: **Printers** et **Classes**.

► Onglet Printers

Affichez la configuration de l'imprimante du système actuel en cliquant sur l'icône représentant l'imprimante, à gauche de la fenêtre **Unified Driver Configurator**.

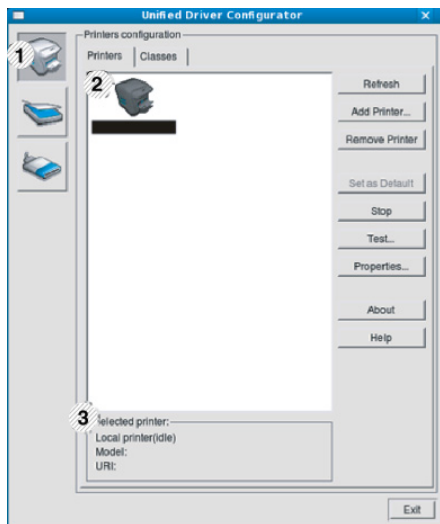

- 1 Passe en mode **Printers configuration**.
- 2 Affiche tous les appareils installés.
- 3 Affiche l'état, le nom du modèle et l'URI de votre appareil.

Les boutons de commande d'imprimante sont comme suit:

- **Refresh:** Actualise la liste des appareils disponibles.
- **Add Printer:** Permet d'ajouter un nouvel appareil.
- **Remove Printer:** Supprime l'appareil sélectionné.
- **Set as Default:** Définit l'appareil sélectionné comme appareil par défaut.
- **Stop/Start:** Arrête/démarre l'appareil.
- **Test:** Permet d'imprimer une page de test afin de s'assurer du bon fonctionnement de l'appareil.
- **Properties:** Permet d'afficher et de modifier les propriétés de l'imprimante.

► Onglet Classes

L'onglet Classes affiche la liste des catégories d'appareils disponibles.

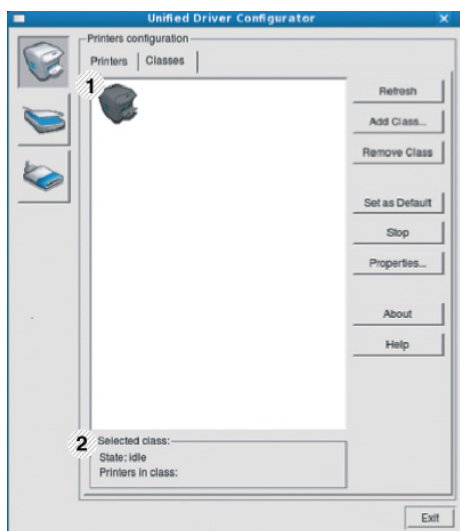

- 1 Affiche toutes les options classes d'appareil.
- 2 Affiche l'état de la catégorie et le nombre d'appareils dans cette catégorie.

- **Refresh:** actualise la liste des catégories.
- **Add Class:** permet d'ajouter un nouvel appareil.
- **Remove Class:** supprime la classe d'appareil sélectionnée.

Ports configuration

Cette fenêtre permet d'afficher la liste des ports disponibles, de vérifier l'état de chaque port et de libérer un port qui reste occupé lorsque le processus propriétaire a été interrompu pour une raison quelconque.

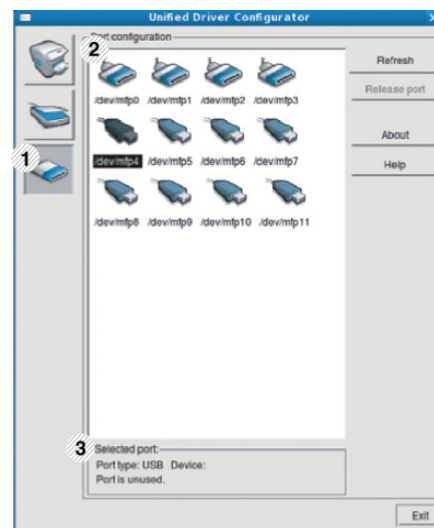

- 1 Passe en mode **Ports configuration**.
- 2 Affiche tous les ports disponibles.
- 3 Affiche le type de port, le périphérique connecté au port et l'état.

- **Refresh:** Actualise la liste des ports disponibles.
- **Release port:** Libère le port sélectionné.

6. Dépannage

Ce chapitre fournit des informations utiles en cas de dysfonctionnement.

- **Problèmes d'alimentation papier** 118
- **Problèmes d'alimentation et de connexion des câbles** 120
- **Problèmes d'impression** 121
- **Problèmes de qualité d'impression** 126
- **Problèmes concernant le système d'exploitation** 134





| Problème | Solutions proposées |
|---|--|
| Bourrages papier en cours d'impression. | Supprimez le bourrage papier. |
| Plusieurs feuilles sont collées les unes aux autres. | <ul style="list-style-type: none">• Vérifiez la capacité papier maximale du bac.• Vérifiez que vous utilisez un type de papier adéquat.• Retirez le papier du bac d'alimentation, courbez-le ou déramez-le.• Dans un environnement humide, les feuilles risquent de se coller les unes aux autres. |
| Impossible d'insérer plusieurs feuilles de papier. | Il se peut que différents types de papier soient empilés dans le bac d'alimentation. Chargez des feuilles de type, de format et de grammage identiques. |
| Le papier n'est pas entraîné dans l'appareil. | <ul style="list-style-type: none">• Retirez tout élément qui fait obstruction à l'intérieur de l'appareil.• Le papier n'a pas été chargé correctement. Retirez le papier du bac d'alimentation et rechargez-le correctement.• Il y a trop de papier dans le bac d'alimentation. Enlevez le surplus de papier.• Le papier est trop épais. Utilisez uniquement du papier conforme aux caractéristiques de l'appareil. |
| Le papier ne cesse de se bloquer. | <ul style="list-style-type: none">• Il y a trop de papier dans le bac d'alimentation. Enlevez le surplus de papier. Si vous imprimez sur des supports spéciaux, utilisez le bac polyvalent (ou chargeur manuel).• Le type de papier utilisé n'est pas correct. Utilisez uniquement du papier conforme aux caractéristiques de l'appareil.• Des particules se sont accumulées dans l'appareil. Ouvrez le capot supérieur de l'imprimante et les débris éventuels. |

| Problème | Solutions proposées |
|--|---|
| Les transparents se collent les uns aux autres au niveau de la sortie papier. | Utilisez uniquement des transparents adaptés aux imprimantes laser. Retirez les transparents au fur et à mesure qu'ils sortent de l'appareil. |
| Les enveloppes s'impriment de travers ou ne sont pas entraînées correctement. | Assurez-vous que les guides papier reposent des deux côtés des enveloppes. |



Cliquez sur ce lien pour ouvrir une animation sur la résolution des problèmes d'alimentation.

| Problème | Solutions proposées |
|--|--|
| L'appareil n'est pas alimenté ou le câble de connexion qui relie l'ordinateur à l'imprimante n'est pas correctement raccordé. | <ul style="list-style-type: none">• Commencez par brancher l'appareil sur une prise de courant. Si l'appareil comporte une touche  (Alimentation) sur le panneau de commandes, appuyez dessus jusqu'à ce que l'appareil s'allume.• Déconnectez le câble de l'appareil, puis reconnectez-le. |

| Problème | Cause possible | Solutions proposées |
|---------------------------|---|---|
| L'appareil n'imprime pas. | L'appareil n'est pas sous tension. | Commencez par brancher l'appareil sur une prise de courant. Si l'appareil comporte une touche  (Alimentation) sur le panneau de commandes, appuyez dessus jusqu'à ce que l'appareil s'allume. |
| | Vous n'avez pas défini votre appareil en tant qu'appareil par défaut. | Réglez votre appareil comme appareil par défaut pour Windows. |
| | Vérifiez les éléments ci-après sur l'appareil: <ul style="list-style-type: none">• Le capot avant n'est pas fermé. Fermez le capot avant.• Du papier est bloqué. Supprimez le bourrage papier.• Il n'y a pas de papier dans le bac. Chargez du papier.• La cartouche de toner n'est pas installée. Installez la cartouche de toner. Si une erreur système se produit, contactez le service de maintenance. | |
| | Le câble de connexion qui relie l'ordinateur à l'imprimante n'est pas raccordé correctement. | Déconnectez le câble de l'appareil, puis reconnectez-le. |
| | Le câble de connexion qui relie l'ordinateur à l'imprimante est défectueux. | Si possible, raccordez le câble à un autre ordinateur en état de marche et imprimez un document. Vous pouvez également utiliser un autre câble d'appareil. |
| | La configuration du port n'est pas correcte. | Vérifiez les paramètres de l'imprimante dans Windows pour voir si la tâche d'impression est envoyée au port approprié. Si l'ordinateur comporte plusieurs ports, assurez-vous que l'appareil est raccordé au port adéquat. |
| | L'appareil est peut-être mal configuré. | Vérifiez les Options d'impression pour vous assurer que tous les réglages d'impression sont corrects. |

| Problème | Cause possible | Solutions proposées |
|--|---|--|
| L'appareil n'imprime pas. | Le pilote d'impression est peut-être mal installé. | Désinstallez puis réinstallez le pilote de l'appareil. |
| | L'appareil ne fonctionne pas correctement. | Vérifiez le message affiché à l'écran du panneau de contrôle pour déterminer s'il s'agit d'une erreur système. Contactez le service de maintenance. |
| | Le document est si volumineux que l'espace disponible sur le disque dur n'est pas suffisant pour accéder à la tâche d'impression. | Libérez davantage d'espace disque et relancez l'impression du document. |
| | Le bac à papier est plein. | Une fois que vous avez vidé le bac de sortie, l'impression reprend. |
| L'appareil n'utilise pas la bonne source d'alimentation papier. | L'option papier sélectionnée dans les Options d'impression n'est peut-être pas correcte. | Pour la plupart des logiciels d'application, pour sélectionner la source d'alimentation du papier il faut aller sur l'onglet Papier dans Options d'impression . Sélectionnez la source d'alimentation papier adéquate. Consultez l'aide du pilote d'impression |
| Une tâche d'impression est très lente. | L'impression est peut-être très complexe. | Simplifiez la page ou modifiez les paramètres de qualité d'impression. |

| Problème | Cause possible | Solutions proposées |
|---|---|---|
| La moitié de la page est blanche. | L'orientation de la page n'est peut-être pas correcte. | Changez l'orientation de la page dans votre application. Consultez l'aide du pilote d'impression |
| | Le format du papier et les paramètres de format ne correspondent pas. | Assurez-vous que le format de papier défini dans les paramètres du pilote d'impression correspond au format du papier se trouvant dans le bac d'alimentation. Vérifiez également que le format de papier défini dans les paramètres du pilote d'impression correspond au format de papier sélectionné dans les paramètres de l'application. |
| L'appareil imprime mais le texte est erroné, tronqué ou incomplet. | Le câble de l'appareil est mal raccordé ou défectueux. | Déconnectez le câble de l'appareil, puis reconnectez-le. Essayez d'imprimer un document ayant déjà été imprimé correctement. Si possible, reliez le câble et l'appareil à un autre ordinateur ayant déjà correctement imprimé, et lancez l'impression d'un document. Si ces solutions n'aboutissent pas, remplacez le câble de l'appareil. |
| | Vous avez sélectionné le mauvais pilote d'impression. | Vérifiez que votre appareil est sélectionné dans le menu de sélection de l'imprimante de l'application. |
| | L'application ne fonctionne pas correctement. | Essayez d'imprimer un document à partir d'une autre application. |
| | Le système d'exploitation ne fonctionne pas correctement. | Quittez Windows, puis redémarrez l'ordinateur. Mettez l'appareil hors tension, puis sous tension. |
| | Si vous utilisez un environnement DOS, le réglage des polices pour votre appareil est peut-être défini de manière incorrecte. | Voir « Modifier le réglage des polices » à la page 78. |

| Problème | Cause possible | Solutions proposées |
|---|--|--|
| Les pages s'impriment, mais elles sont vierges. | La cartouche de toner est défectueuse ou vide. | Secouez la cartouche de toner, si besoin est. Si nécessaire, remplacez la cartouche. |
| | Le fichier contient peut-être des pages blanches. | Vérifiez que le fichier ne contient pas de pages blanches. |
| | Certains éléments, comme le contrôleur ou la carte, sont peut-être défectueux. | Contactez le service de maintenance. |
| L'imprimante n'imprime pas correctement les fichiers PDF. Une partie des graphiques, du texte ou des illustrations manque. | Incompatibilité entre le fichier PDF et les produits Acrobat. | L'impression du fichier PDF en tant qu'image peut permettre l'impression du fichier. Activez Imprimer comme image dans les options d'impression Acrobat.  L'impression d'un fichier PDF en tant qu'image demande plus de temps qu'une impression ordinaire. |
| La qualité d'impression des photos n'est pas bonne. Des images ne sont pas nettes. | La résolution des photos est très faible. | Réduisez la taille de la photo. Plus vous augmentez la taille des photos dans le programme, plus la résolution diminue. |

| Problème | Cause possible | Solutions proposées |
|---|--|--|
| Avant l'impression, la machine émet de la vapeur près du bac de sortie. | L'utilisation de papier humide peut provoquer la formation de vapeur pendant l'impression. | Ce n'est pas un problème. Poursuivez l'impression et/ou remplacez le papier. |
| L'appareil n'imprime pas sur du papier de format spécial comme le papier à factures. | Le format du papier et les paramètres de format ne correspondent pas. | Réglez le format de papier correct dans Personnalisée dans l'onglet Papier d'Options d'impression . |
| Le papier à factures imprimé est voilé. | Les paramètres de format de papier ne correspondent pas. | Modifiez l'option d'impression et réessayez. Allez dans Options d'impression , cliquez sur l'onglet Papier , et définissez le type sur Papier épais . |

Si l'intérieur de l'appareil est encrassé ou si le papier a été mal chargé, il peut y avoir une baisse de la qualité d'impression. Reportez-vous au tableau ci-dessous pour résoudre le problème.

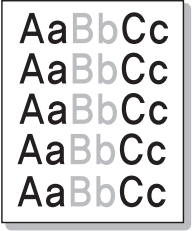
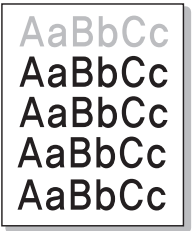
| Problème | Solutions proposées |
|---|---|
| <p>Impression claire ou floue</p>  | <ul style="list-style-type: none">• Si une strie blanche verticale ou une zone floue apparaît sur la page, le niveau du toner est bas. Installez une nouvelle cartouche.• Le papier n'est pas conforme aux caractéristiques de l'appareil: papier humide ou rugueux, par exemple.• Si toute la page est claire, la résolution d'impression sélectionnée est insuffisante ou le mode Économie de toner est activé. Réglez la résolution d'impression et désactivez le mode Économie de toner. Consultez l'aide du pilote d'impression.• La présence simultanée de zones floues et de traînées de toner peut indiquer la nécessité de nettoyer la cartouche. Nettoyez l'intérieur de l'appareil.• La surface du module de numérisation laser du côté intérieur à l'appareil peut être sale. Nettoyez l'intérieur de l'appareil. Si le problème persiste, contactez le service de maintenance. |
| <p>La moitié supérieure du papier est imprimée de façon plus claire que le reste du papier.</p>  | <p>Le toner n'adhère peut-être pas correctement à ce type de papier.</p> <ul style="list-style-type: none">• Modifiez l'option d'impression et réessayez. Accédez à Options d'impression, cliquez sur l'onglet Papier et définissez le type de papier sur Papier recyclé. |

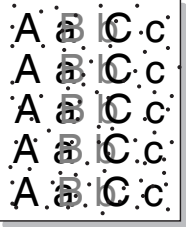
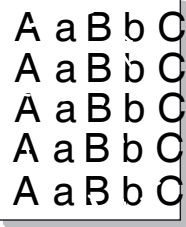
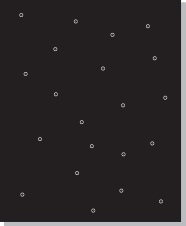

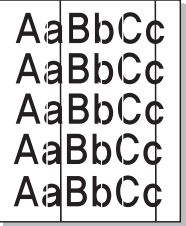
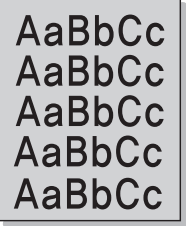
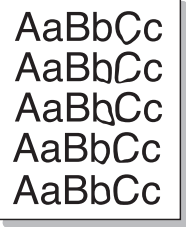
| Problème | Solutions proposées |
|--|--|
| <p>Taches de toner</p>  | <ul style="list-style-type: none"> • Le papier n'est pas conforme aux caractéristiques de l'appareil : papier humide ou rugueux, par exemple. • Le rouleau de l'imprimante est peut-être sale. Nettoyez l'intérieur de l'appareil. • Le circuit d'entraînement du papier a besoin d'être nettoyé. Contactez le service de maintenance. |
| <p>Zones vides</p>  | <p>Si des zones vides, généralement au niveau des arrondis des caractères, apparaissent sur la page:</p> <ul style="list-style-type: none"> • Il se peut qu'une feuille de papier soit de mauvaise qualité. Essayez de réimprimer la page. • Le taux d'humidité du papier n'est pas homogène ou certaines zones du papier sont humides. Changez de marque de papier. • La rame de papier est de mauvaise qualité. Le processus de fabrication du papier est à l'origine du problème et empêche le toner de se fixer sur certaines zones. Changez de marque ou de type de papier. • Modifiez l'option d'impression et réessayez. Accédez à Options d'impression, cliquez sur l'onglet Papier, puis paramétrez le type sur Papier épais ou Plus épais (voir le Guide basique pour connaître le grammage du papier pour chaque feuille). <p>Si le problème persiste, contactez le service de maintenance.</p> |
| <p>Taches blanches</p>  | <p>Si des taches blanches apparaissent sur la page:</p> <ul style="list-style-type: none"> • Le papier est trop rugueux et de la poussière provenant du papier se dépose à l'intérieur de l'appareil ; le rouleau de transfert est peut-être sale. Nettoyez l'intérieur de l'appareil. • Le circuit d'entraînement du papier a besoin d'être nettoyé. Nettoyez l'intérieur de l'appareil. <p>Si le problème persiste, contactez le service de maintenance.</p> |

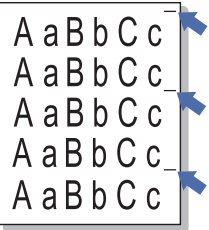
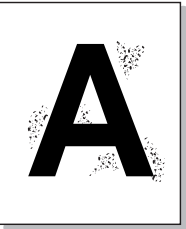
| Problème | Solutions proposées |
|--|--|
| Lignes verticales  | <p>Si des stries verticales noires apparaissent sur la page:</p> <ul style="list-style-type: none">• La surface (partie tambour) de l'unité d'imagerie à l'intérieur de l'appareil a probablement été griffée. Retirez la cartouche de toner, puis installez-en une nouvelle. <p>Si des stries verticales blanches apparaissent sur la page:</p> <ul style="list-style-type: none">• La surface du module de numérisation laser du côté intérieur à l'appareil peut être sale. Nettoyez l'intérieur de l'appareil. Si le problème persiste, contactez le service de maintenance. |
| Fond noir  | <p>Si la quantité de toner déposée sur la page crée un fond grisé inacceptable:</p> <ul style="list-style-type: none">• Choisissez du papier de grammage inférieur.• Vérifiez les conditions ambiantes: un air trop sec ou trop humide (plus de 80 % d'humidité relative) peut avoir une incidence sur l'ombrage du fond.• Retirez l'ancienne unité d'imagerie et installez-en une nouvelle. |
| Traînées de toner  | <ul style="list-style-type: none">• Nettoyez l'intérieur de l'appareil.• Vérifiez le type et la qualité du papier.• Retirez l'unité d'imagerie et installez-en une nouvelle. |

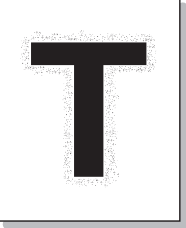
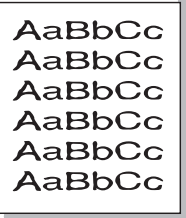
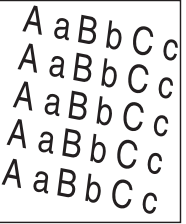
| Problème | Solutions proposées |
|---|---|
| <p>Défauts verticaux répétitifs</p>  | <p>Si des marques apparaissent plusieurs fois sur une page, à intervalles réguliers:</p> <ul style="list-style-type: none">• L'unité d'imagerie est peut-être endommagée. Si les problèmes persistent, remplacez l'unité d'imagerie.• Certaines pièces de l'appareil comportent peut-être des dépôts de toner. Si le défaut apparaît au dos de la page, le problème se résoudra sans doute de lui-même au bout de quelques pages.• L'unité de fusion est peut-être endommagée. Contactez le service de maintenance. |
| <p>Fond moucheté</p>  | <p>Les fonds mouchetés apparaissent lorsque des particules de toner se déposent aléatoirement sur la page.</p> <ul style="list-style-type: none">• Le papier peut être trop humide. Essayez d'imprimer en utilisant une autre rame de papier. N'ouvrez les rames qu'au dernier moment afin d'éviter que le papier n'absorbe l'humidité de l'air.• Si le fond moucheté apparaît sur une enveloppe, changez la mise en page pour éviter l'impression sur des zones de pliure. L'impression sur une zone de pliure peut causer des problèmes.• Si le fond moucheté recouvre la totalité de la page, réglez la résolution d'impression à partir de l'application ou des Options d'impression. Assurez-vous que le type de papier correct est sélectionné. Par exemple: Si Papier plus épais est sélectionné, mais que du Papier ordinaire est en fait utilisé, une surcharge peut se produire, ce qui crée ce problème de qualité. |

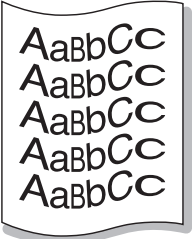
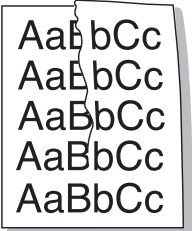
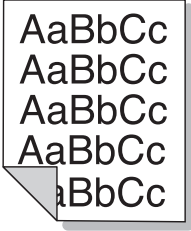
| Problème | Solutions proposées |
|--|--|
| <p>Des particules de toner se trouvent autour des caractères ou des images en gras</p>  | <p>Le toner n'adhère peut-être pas correctement à ce type de papier.</p> <ul style="list-style-type: none">• Modifiez l'option d'impression et réessayez. Accédez à Options d'impression, cliquez sur l'onglet Papier et définissez le type de papier sur Papier recyclé. Assurez-vous que le type de papier correct est sélectionné. Par exemple : Si Papier plus épais est sélectionné, mais que du Papier ordinaire est en fait utilisé, une surcharge peut se produire, ce qui crée ce problème de qualité. |
| <p>Caractères mal formés</p>  | <ul style="list-style-type: none">• Si des caractères sont mal formés et semblent creusés par endroits, le papier est peut-être trop lisse. Changez de type de papier. |
| <p>Impression oblique</p>  | <ul style="list-style-type: none">• Assurez-vous que le papier est correctement chargé.• Vérifiez le type et la qualité du papier.• Assurez-vous que les guides ne sont pas trop serrés ou trop lâches par rapport au papier. |

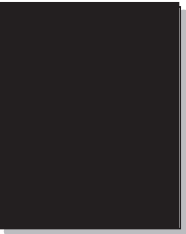
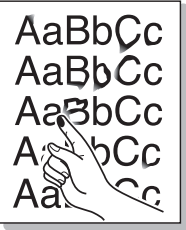
| Problème | Solutions proposées |
|---|---|
| <p data-bbox="49 276 353 316">Pages gondolées</p>  | <ul data-bbox="504 276 2190 518" style="list-style-type: none">• Assurez-vous que le papier est correctement chargé.• Vérifiez le type et la qualité du papier. Une température ou une humidité trop élevée peut engendrer une ondulation du papier.• Retournez la pile de papier dans le bac. Essayez également de faire pivoter le papier à 180° dans le bac et/ou remplacez le papier. |
| <p data-bbox="49 635 331 715">Pages pliées ou froissées</p>  | <ul data-bbox="504 635 2190 829" style="list-style-type: none">• Assurez-vous que le papier est correctement chargé.• Vérifiez le type et la qualité du papier.• Retournez la pile de papier dans le bac. Essayez également de faire pivoter le papier à 180° dans le bac et/ou remplacez le papier. |
| <p data-bbox="49 1034 421 1074">Dos de la page taché</p>  | <ul data-bbox="504 1034 1612 1074" style="list-style-type: none">• Vérifiez que le toner ne coule pas. Nettoyez l'intérieur de l'appareil. |

| Problème | Solutions proposées |
|---|--|
| <p>Pages entièrement noires ou de couleur</p>  | <ul style="list-style-type: none">• L'unité d'imagerie n'est sans doute pas installée correctement. Enlevez-la, puis réinstallez-la.• L'unité d'imagerie est peut-être défectueuse. Retirez l'unité d'imagerie et installez-en une nouvelle.• L'appareil a peut-être besoin d'une réparation. Contactez le service de maintenance. |
| <p>Toner non fixé</p>  | <ul style="list-style-type: none">• Nettoyez l'intérieur de l'appareil.• Vérifiez le type et la qualité du papier.• Retirez l'unité d'imagerie et installez-en une nouvelle. <p>Si le problème persiste, il se peut que l'appareil ait besoin d'une révision. Contactez le service de maintenance.</p> |
| <p>Caractères tachés de blanc</p>  | <p>Un caractère devant être noir contient des taches blanches:</p> <ul style="list-style-type: none">• Si vous utilisez des transparents, choisissez-en d'un autre type. En raison de la matière dont sont constitués les transparents, il est normal de constater des taches blanches dans les caractères.• Il se peut que vous imprimiez du mauvais côté du papier. Retirez le papier et retournez-le.• Le papier n'est peut-être pas conforme aux caractéristiques de l'appareil. |

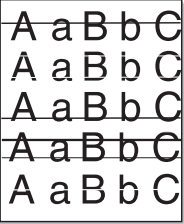
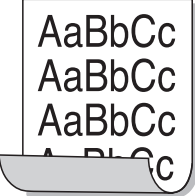
| Problème | Solutions proposées |
|--|--|
| <p>Stries horizontales</p>  | <p>Des stries noires horizontales ou des traînées de toner apparaissent:</p> <ul style="list-style-type: none">• L'unité d'imagerie n'est sans doute pas installée correctement. Enlevez-la, puis réinstallez-la.• L'unité d'imagerie est peut-être défectueuse. Retirez l'unité d'imagerie et installez-en une nouvelle. <p>Si le problème persiste, il se peut que l'appareil ait besoin d'une réparation. Contactez le service de maintenance.</p> |
| <p>Ondulation</p>  | <p>Si le papier imprimé est ondulé ou s'il n'est pas entraîné dans l'appareil:</p> <ul style="list-style-type: none">• Retournez la pile de papier dans le bac. Essayez également de faire pivoter le papier à 180° dans le bac et/ou remplacez le papier.• Modifiez l'option de l'imprimante concernant le papier et réessayez. Allez dans Options d'impression, cliquez sur l'onglet Papier, et définissez le type sur Papier fin. |
| <ul style="list-style-type: none">• Une image inconnue apparaît plusieurs fois sur certaines feuilles• Toner non fixé• Des zones d'impression plus claires ou une contamination sont constatées | <p>Vous utilisez probablement l'appareil à une altitude de 1 000 m ou plus. Une altitude élevée peut altérer la qualité d'impression: le toner ne se fixe pas correctement sur le papier ou le document est très pâle. Corrigez le paramètre d'altitude de votre appareil (voir « Réglage de l'altitude » à la page 77).</p> |



Problèmes Windows courants

| Problème | Solutions proposées |
|---|--|
| Le message « Fichier utilisé » s'affiche durant l'installation. | Fermez tous les programmes ouverts. Effacez tous les programmes du groupe Démarrage, puis redémarrez Windows. Réinstallez le pilote d'impression. |
| Le message « Erreur de protection générale », « Exception OE », « Spool 32 » ou « Opération non conforme » apparaît. | Fermez toutes les applications, redémarrez Windows et recommencez l'impression. |
| Les messages « Échec d'impression » et « Erreur de temporisation de l'imprimante » s'affichent. | Ces messages sont susceptibles d'apparaître en cours d'impression. Attendez simplement que l'appareil ait terminé l'impression. Si le message apparaît en mode prêt ou une fois l'impression achevée, vérifiez le branchement et/ou l'existence d'une erreur éventuelle. |



Pour plus d'informations sur les messages d'erreur sur le système d'exploitation Windows, reportez-vous au Guide de l'utilisateur de Microsoft Windows fourni avec votre ordinateur.



Problèmes Macintosh courants

| Problème | Solutions proposées |
|---|---|
| L'imprimante n'imprime pas correctement les fichiers PDF. Une partie des graphiques, du texte ou des illustrations manque. | <p>L'impression du fichier PDF en tant qu'image peut permettre l'impression du fichier. Activez Imprimer comme image dans les options d'impression Acrobat.</p> <p> L'impression d'un fichier PDF en tant qu'image demande plus de temps qu'une impression ordinaire.</p> |
| Le document a été imprimé, mais la tâche d'impression n'a pas disparu de la file d'attente sous Mac OS X 10.3.2. | <p>Mettez à jour votre système d'exploitation et passez à Mac OS X 10.3.3. ou ultérieur.</p> |
| Certaines lettres ne s'affichent pas correctement lors de l'impression de la couverture. | <p>Le système d'exploitation Mac OS ne peut pas créer la police lors de l'impression de la couverture. L'alphabet anglais et les numéros sont affichés correctement sur la page de couverture.</p> |
| Lors de l'impression d'un document Acrobat Reader 6.0 ou version supérieure sur Macintosh, les couleurs ne s'impriment pas correctement. | <p>Vérifiez que la résolution définie dans le pilote de l'appareil correspond à celle d'Acrobat Reader.</p> |



Reportez-vous au mode d'emploi Macintosh fourni avec votre ordinateur pour plus de renseignements sur les messages d'erreur Macintosh.



Problèmes Linux courants

| Problème | Solutions proposées |
|--|--|
| L'appareil n'imprime pas. | <ul style="list-style-type: none">• Vérifiez que le pilote d'impression est installé. Ouvrez Unified Driver Configurator et sélectionnez l'onglet Printers dans la fenêtre Printers configuration pour afficher la liste des appareils disponibles. Vérifiez que votre imprimante figure dans la liste. Si ce n'est pas le cas, ouvrez l'Add new printer wizard pour paramétrer l'imprimante.• Vérifiez que l'appareil est sous tension. Ouvrez Printers configuration et sélectionnez votre imprimante dans la liste. Vérifiez la description indiquée dans le volet Selected printer. Si l'état contient Stopped, appuyez sur la touche Start. L'imprimante devrait reprendre son fonctionnement normal. L'état « stopped » peut apparaître en cas de problèmes d'impression.• Vérifiez l'absence d'options d'impression spéciales de type « -oraw ». Si « -oraw » figure dans le paramètre de ligne de commande, supprimez-le pour imprimer correctement. Dans le cas du terminal Gimp, sélectionnez « print » -> « Setup printer » et modifiez le paramètre de ligne de commande dans l'élément de commande. |
| L'appareil n'imprime pas des pages entières et seule une moitié de page apparaît sur la sortie. | <p>Il s'agit d'un problème connu qui se produit lorsqu'un appareil couleur est utilisé sur la version 8.51 ou une version antérieure de Ghostscript, le système d'exploitation 64 bits de Linux. Il est signalé sur bugs.ghostscript.com sous l'intitulé Ghostscript Bug 688252. Le problème est résolu dans AFPL Ghostscript 8.52 ou une version supérieure. Téléchargez la dernière version de AFPL Ghostscript à l'adresse http://sourceforge.net/projects/ghostscript/ et installez-la pour résoudre ce problème.</p> |

| Problème | Solutions proposées |
|---|---|
| Le message « Cannot open port device file » apparaît lors de l'impression d'un document. | Il est déconseillé de modifier les paramètres de la tâche d'impression (via l'utilitaire LPR, par exemple) pendant l'impression d'une tâche. Les versions connues du serveur CUPS interrompent la tâche d'impression si les options d'impression sont modifiées, puis tentent de relancer la tâche depuis le début. Comme le pilote Unified Linux Driver verrouille le port lors de l'impression, la terminaison brutale du pilote laisse le port verrouillé et indisponible pour les tâches d'impression suivantes. Si cette situation se produit, essayez de libérer le port en sélectionnant Release port dans la fenêtre Port configuration . |



Reportez-vous au guide de l'utilisateur Linux fourni avec votre ordinateur pour plus de renseignements sur les messages d'erreur Linux.



Problèmes PostScript courants

Les problèmes présentés ci-dessous sont propres au langage PostScript et peuvent survenir lors de l'utilisation simultanée de plusieurs langages d'impression.

| Problème | Cause possible | Solution |
|---|---|---|
| Impossible d'imprimer un fichier PostScript. | Le pilote PostScript est peut-être mal installé. | <ul style="list-style-type: none">• Installez le pilote PostScript (voir « Installation des logiciels » à la page 4).• Imprimez une page de configuration et vérifiez que la version PostScript est disponible pour impression.• Si le problème persiste, contactez un technicien de maintenance. |
| Le message Erreur contrôle de valeur limite s'imprime. | La tâche d'impression est trop complexe. | Vous devez simplifier la page ou installer de la mémoire supplémentaire. |
| Une page d'erreur PostScript s'imprime. | La tâche d'impression n'est peut-être pas de type PostScript. | Assurez-vous que la tâche d'impression est de type PostScript. Vérifiez si l'application attendait l'envoi d'un fichier de configuration ou d'en-tête PostScript à l'appareil. |
| Le bac optionnel n'est pas sélectionné dans le pilote. | Le pilote d'impression n'a pas été configuré pour reconnaître le bac optionnel. | Ouvrez la fenêtre des propriétés du pilote PostScript, sélectionnez l'onglet Options du périphérique , puis paramétrez l'option du bac. |

If you have any comments or questions regarding Samsung products, contact the Samsung customer care center.

| Country/Region | Customer Care Center | Web Site |
|-------------------|---------------------------------------|--|
| ALBANIA | 42 27 5755 | |
| ARGENTINE | 0800-333-3733 | www.samsung.com |
| ARMENIA | 0-800-05-555 | |
| AUSTRALIA | 1300 362 603 | www.samsung.com |
| AUSTRIA | 0810-SAMSUNG (7267864, € 0.07/min) | www.samsung.com |
| AZERBAIJAN | 088-55-55-555 | |
| BAHRAIN | 8000-4726 | www.samsung.com |
| BELARUS | 810-800-500-55-500 | |
| BELGIUM | 02-201-24-18 | www.samsung.com /be (Dutch) www.samsung.com /be_fr (French) |
| BOSNIA | 05 133 1999 | |
| BRAZIL | 0800-124-421 4004-0000 | www.samsung.com |

| Country/Region | Customer Care Center | Web Site |
|-----------------------|--|-----------------|
| BULGARIA | 07001 33 11 | www.samsung.com |
| CANADA | 1-800-SAMSUNG (726-7864) | www.samsung.com |
| CHILE | 800-SAMSUNG (726-7864) | www.samsung.com |
| CHINA | 400-810-5858 | www.samsung.com |
| COLOMBIA | 01-8000112112 | www.samsung.com |
| COSTA RICA | 0-800-507-7267 | www.samsung.com |
| CROATIA | 062 SAMSUNG (062 726 7864) | www.samsung.com |
| CZECH REPUBLIC | 800-SAMSUNG (800-726786) Samsung Zrt., česká organizační složka, Oasis Florenc, Sokolovská394/17, 180 00, Praha 8 | www.samsung.com |
| DENMARK | 70 70 19 70 | www.samsung.com |
| DOMINICA | 1-800-751-2676 | www.samsung.com |
| ECUADOR | 1-800-10-7267 | www.samsung.com |
| EGYPT | 0800-726786 | www.samsung.com |

| Country/Region | Customer Care Center | Web Site |
|--------------------|---|-----------------|
| EIRE | 0818 717100 | www.samsung.com |
| EL SALVADOR | 800-6225 | www.samsung.com |
| ESTONIA | 800-7267 | www.samsung.com |
| FINLAND | 030-6227 515 | www.samsung.com |
| FRANCE | 01 48 63 00 00 | www.samsung.com |
| GERMANY | 01805 - SAMSUNG (726-7864 € 0,14/min) | www.samsung.com |
| GEORGIA | 8-800-555-555 | |
| GREECE | IT and Mobile : 80111-SAMSUNG (80111 7267864) from land line, local charge/ from mobile, 210 6897691 Cameras, Camcorders, Televisions and Household Appliances From mobile and fixed 2106293100 | www.samsung.com |
| GUATEMALA | 1-800-299-0013 | www.samsung.com |
| HONDURAS | 800-27919267 | www.samsung.com |

| Country/Region | Customer Care Center | Web Site |
|-------------------|--------------------------------|--|
| HONG KONG | (852) 3698-4698 | www.samsung.com /hk www.samsung.com /hk_en/ |
| HUNGARY | 06-80-SAMSUNG (726-7864) | www.samsung.com |
| INDIA | 3030 8282 1800 3000 8282 | www.samsung.com |
| INDONESIA | 0800-112-8888 021-5699-7777 | www.samsung.com |
| IRAN | 021-8255 | www.samsung.com |
| ITALY | 800-SAMSUNG (726-7864) | www.samsung.com |
| JAMAICA | 1-800-234-7267 | www.samsung.com |
| JAPAN | 0120-327-527 | www.samsung.com |
| JORDAN | 800-22273 | www.samsung.com |
| KAZAKHSTAN | 8-10-800-500-55-500 (GSM:7799) | www.samsung.com |
| KOSOVO | +381 0113216899 | |

| Country/Region | Customer Care Center | Web Site |
|--------------------|--|-----------------|
| KUWAIT | 183-2255 | www.samsung.com |
| KYRGYZSTAN | 00-800-500-55-500 | www.samsung.com |
| LATVIA | 8000-7267 | www.samsung.com |
| LITHUANIA | 8-800-77777 | www.samsung.com |
| LUXEMBURG | 261 03 710 | www.samsung.com |
| MALAYSIA | 1800-88-9999 | www.samsung.com |
| MACEDONIA | 023 207 777 | |
| MEXICO | 01-800-SAMSUNG (726-7864) | www.samsung.com |
| MOLDOVA | 00-800-500-55-500 | |
| MONTENEGRO | 020 405 888 | |
| MOROCCO | 080 100 2255 | www.samsung.com |
| NIGERIA | 080-SAMSUNG(726-7864) | www.samsung.com |
| NETHERLANDS | 0900-SAMSUNG (0900-7267864) (€ 0,10/min) | www.samsung.com |
| NEW ZEALAND | 0800 SAMSUNG (0800 726 786) | www.samsung.com |

| Country/Region | Customer Care Center | Web Site |
|--------------------|--|-----------------|
| NICARAGUA | 00-1800-5077267 | www.samsung.com |
| NORWAY | 815-56 480 | www.samsung.com |
| OMAN | 800-SAMSUNG (726-7864) | www.samsung.com |
| PANAMA | 800-7267 | www.samsung.com |
| PERU | 0-800-777-08 | www.samsung.com |
| PHILIPPINES | 1800-10-SAMSUNG (726-7864) 1-800-3-SAMSUNG (726-7864) 1-800-8-SAMSUNG (726-7864) 02-5805777 | www.samsung.com |
| POLAND | 0 801 1SAMSUNG (172678) 022-607-93-33 | www.samsung.com |
| PORTUGAL | 80820-SAMSUNG (726-7864) | www.samsung.com |
| PUERTO RICO | 1-800-682-3180 | www.samsung.com |

| Country/Region | Customer Care Center | Web Site |
|---------------------|---|-----------------|
| RUMANIA | 08010 SAMSUNG (08010 726 7864) only from landline, local network Romtelecom - local tariff /021 206 01 10 for landline and mobile, normal tariff. | www.samsung.com |
| RUSSIA | 8-800-555-55-55 | www.samsung.com |
| SAUDI ARABIA | 9200-21230 | www.samsung.com |
| SERBIA | 0700 SAMSUNG (0700 726 7864) | www.samsung.com |
| SINGAPORE | 1800-SAMSUNG (726-7864) | www.samsung.com |
| SLOVAKIA | 0800-SAMSUNG (726-7864) | www.samsung.com |
| SOUTH AFRICA | 0860 SAMSUNG (726-7864) | www.samsung.com |
| SPAIN | 902-1-SAMSUNG(902 172 678) | www.samsung.com |
| SWEDEN | 0771 726 7864 (SAMSUNG) | www.samsung.com |

| Country/Region | Customer Care Center | Web Site |
|------------------------------|--------------------------------------|--|
| SWITZERLAND | 0848-SAMSUNG (7267864, CHF 0.08/min) | www.samsung.com /ch www.samsung.com /ch_fr/ |
| TADJIKISTAN | 8-10-800-500-55-500 | www.samsung.com |
| TAIWAN | 0800-329-999 | www.samsung.com |
| THAILAND | 1800-29-3232 02-689-3232 | www.samsung.com |
| TRINIDAD & TOBAGO | 1-800-SAMSUNG (726-7864) | www.samsung.com |
| TURKEY | 444 77 11 | www.samsung.com |
| U.A.E | 800-SAMSUNG (726-7864) | www.samsung.com |
| U.K | 0330 SAMSUNG (726-7864) | www.samsung.com |
| U.S.A | 1-800-SAMSUNG (726-7864) | www.samsung.com |
| UKRAINE | 0-800-502-000 | www.samsung.ua www.samsung.com /ua_ru |

| Country/Region | Customer Care Center | Web Site |
|----------------|----------------------|--|
| UZBEKISTAN | 8-10-800-500-55-500 | www.samsung.com |
| VENEZUELA | 0-800-100-5303 | www.samsung.com |
| VIETNAM | 1 800 588 889 | www.samsung.com |



Le glossaire suivant vous permet de vous familiariser avec le produit grâce à une définition des termes courants de l'impression ainsi que des termes mentionnés dans le présent guide de l'utilisateur.

802.11

802.11 est un ensemble de normes pour les communications par réseau local sans fil (WLAN), développé par le comité de normes IEEE LAN/MAN (IEEE 802).

802.11b/g/n

802.11b/g/n peut partager le même matériel et utiliser la bande 2,4 GHz. 802.11b prend en charge une bande passante jusqu'à 11 Mbit/s, 802.11n prend en charge une bande passante jusqu'à 150 Mbits/s. Les périphériques 802.11b/g/n peuvent parfois souffrir d'interférences provenant de fours à micro-ondes, des téléphones sans-fil et des périphériques Bluetooth.

Point d'accès

Un point d'accès ou point d'accès sans fil (AP ou WAP) est un périphérique qui relie les périphériques de communication sans fil ensemble sur des réseaux locaux sans fil (WLAN), et fait office d'émetteur et récepteur central des signaux radio du WLAN.

ADF

Un chargeur automatique de documents (ADF) est un module de numérisation pouvant charger automatiquement un document original afin de numériser une pile de documents en une seule tâche.

AppleTalk

Suite de protocoles réseau propriétaires développée par Apple, Inc. Cette suite de protocoles, intégrée aux premiers produits Macintosh (1984), est désormais tombée en désuétude au profit de la pile de protocoles réseau TCP/IP.

Profondeur de bit

Terme d'infographie désignant le nombre de bits représentant la couleur d'un pixel dans une image matricielle. Une profondeur de bit (ou de couleur) plus élevée permet d'obtenir une gamme de couleurs plus large. Plus le nombre de bits est élevé, plus le nombre de couleurs possibles est grand. Une couleur codée sur 1 bit est communément qualifiée de monochrome ou noir et blanc.

BMP

Format d'images matricielles utilisé par le sous-système graphique de Microsoft Windows (GDI) et, communément, comme format de fichiers image sur cette plate-forme.

BOOTP

Protocole d'amorçage. Protocole réseau permettant d'attribuer automatiquement une adresse IP à un client du réseau. Ceci s'effectue généralement dans le processus bootstrap d'ordinateurs ou de systèmes d'exploitation les exécutant. Les serveurs BOOTP attribuent l'adresse IP à chaque client à partir d'un ensemble d'adresses. Le protocole BOOTP permet aux postes de travail qui ne disposent pas de disque dur d'obtenir une adresse IP avant d'amorcer un système d'exploitation.

CCD

Le capteur à transfert de charge (CCD) est un élément matériel permettant de numériser un document. Un dispositif de verrouillage des capteurs CCD est également utilisé pour maintenir le module CCD afin d'empêcher tout dommage pendant le transport.

Assemblage

Méthode d'impression de documents comportant plusieurs exemplaires en différents jeux de tirages. Lorsque le tri est sélectionné, le périphérique imprime un jeu dans son intégralité avant d'imprimer d'autres exemplaires.

Panneau de commande

Le panneau de commande est une zone plane, généralement verticale, sur laquelle s'affichent les outils de commande et de surveillance. Il se trouve généralement à l'avant de l'appareil.

Couverture

Terme d'impression correspondant à une mesure de l'utilisation du toner. Par exemple, une couverture de 5 % signifie qu'une feuille de papier au format A4 comporte environ 5 % d'image ou de texte. Si le papier ou l'original comporte des images complexes ou une grande quantité de texte, la couverture sera supérieure à 5 % et l'utilisation du toner sera équivalente à cette couverture.

CSV

Valeurs séparées par des virgules (CSV). Format de fichier utilisé pour échanger des données entre des applications différentes. Ce format de fichier, utilisable sous Microsoft Excel, est devenu une norme de facto, même sous les environnements autres que Microsoft.

DADF

Un chargeur automatique de documents recto-verso (DADF) est un module de numérisation pouvant charger automatiquement un document original puis le retourner, afin de numériser des documents recto-verso.

Par défaut

Valeur ou paramètre appliqué en sortie d'usine ou lorsque l'appareil a été réinitialisé.

DHCP

Un protocole de configuration dynamique de l'hôte (DHCP) est un protocole réseau client-serveur. Un serveur DHCP fournit des paramètres de configuration spécifiques à l'hôte client DHCP demandant, généralement, des informations requises par l'hôte client pour participer à un réseau IP. Le protocole DHCP permet également l'attribution d'adresses IP aux hôtes client.

DIMM

Le module mémoire double en ligne (DIMM) est une carte électronique qui contient de la mémoire. Une carte DIMM stocke toutes les données de l'appareil, par exemple les données d'impression ou les données de télécopie reçues.

DLNA

Le Digital Living Network Alliance (DLNA) est une norme qui permet aux appareils d'un réseau domestique de partager des informations entre eux à travers tout le réseau.

DNS

Le serveur de nom de domaine (DNS) est un système qui stocke des informations associées au nom de domaine dans une base de données répartie sur des réseaux, comme Internet.

Imprimante matricielle

Type d'imprimante dont la tête d'impression balaie la page de part et d'autre, puis transfère l'encre en frappant un ruban encreur ; ce principe de fonctionnement est analogue à celui d'une machine à écrire.

DPI

Unité de mesure de la résolution de numérisation et d'impression. De manière générale, une forte valeur de PPP se traduit par une plus grande résolution, des détails d'image plus fins et un volume de fichier plus élevé.

DRPD

Détection sélective de tonalité d'appel. Le service téléphonique de sonnerie distincte permet à un utilisateur de se servir d'une seule ligne téléphonique pour répondre à différents numéros de téléphone.

Recto/Verso

Fonctionnalité permettant un retournement automatique d'une feuille de papier afin d'imprimer (ou de numériser) sur les deux faces du papier. Une imprimante équipée d'un module Recto/Verso peut imprimer sur les deux côtés du papier en un seul cycle d'impression.

Capacité de traitement

Quantité de pages n'affectant pas les performances de l'imprimante sur un mois. Généralement, l'imprimante a une durée de vie limitée par exemple au nombre de pages par an. Cette durée de vie correspond à la capacité moyenne d'impression, qui couvre généralement la période de garantie. Par exemple, si la capacité de traitement est 48 000 pages par mois en supposant 20 jours de travail, une imprimante est limitée à 2 400 pages par jour.

ECM

Le mode de correction d'erreur (ECM) est un mode de transmission facultatif intégré aux télécopieurs de classe 1 ou aux modems de télécopie. Ce mode détecte et corrige automatiquement toute erreur de transmission de télécopie provoquée par du bruit sur la ligne téléphonique.

Émulation

Procédé permettant de reproduire le fonctionnement d'un appareil sur un autre.

Un émulateur réplique les fonctions d'un système sur un système différent de telle façon que le second fonctionne exactement comme le premier. L'émulation consiste à reproduire rigoureusement le comportement externe, ce qui la différencie de la simulation, qui renvoie à la simulation du modèle abstrait d'un système en prenant en considération le fonctionnement interne.

Ethernet

Technologie de réseau informatique reposant sur des trames, pour des réseaux locaux (LAN). Il définit le câblage et la transmission de signaux de la couche physique, et les formats de trame et les protocoles pour la couche de contrôle d'accès au support (MAC)/couche liaison de données du modèle OSI. Ethernet est principalement standardisé en IEEE 802.3. C'est devenu la technologie de réseau local la plus répandue depuis les années 1990 jusqu'aujourd'hui.

EtherTalk

Suite de protocoles réseau développée par Apple Computer. Cette suite de protocoles, intégrée aux premiers produits Macintosh (1984), est désormais tombée en désuétude au profit de la pile de protocoles réseau TCP/IP.

FDI

L'interface pour périphérique étranger (FDI) est une carte installée à l'intérieur de l'appareil afin de permettre l'installation d'un périphérique tiers comme un monnayeur ou un lecteur de cartes. Vous pourrez ainsi activer un service d'impression payant sur votre appareil.

FTP

Un protocole de transfert de fichiers (FTP) est un protocole très répandu d'échange de fichiers sur tout réseau prenant en charge les protocoles TCP/IP (Internet ou Intranet).

Unité de chauffe

Pièce de l'imprimante laser qui fixe le toner sur le support d'impression. Cette unité est constituée d'un rouleau thermique et d'un rouleau presseur. Une fois le toner transféré sur le papier, l'unité de chauffe applique la chaleur et la pression requises pour que le toner adhère de manière permanente sur le papier; c'est la raison pour laquelle le papier est chaud en sortant de l'imprimante laser.

Passerelle

Connexion entre des réseaux informatiques ou entre un réseau informatique et une ligne téléphonique. Celle-ci est très répandue, puisqu'il s'agit d'un ordinateur ou d'un réseau qui autorise l'accès à un autre ordinateur ou réseau.

Niveaux de gris

Nuances de gris représentant les parties claires et foncées d'une image lorsque les images couleur sont converties en niveau de gris; les couleurs sont représentées par différents niveaux de gris.

Demi-teinte

Type d'image simulant des niveaux de gris en variant le nombre de points. Les zones très riches en couleur se composent d'un grand nombre de points, tandis que les zones plus claires se composent d'un moins grand nombre de points.

Périphérique de stockage de masse

Périphérique de stockage de masse, couramment appelé disque dur, non volatil qui enregistre des données codées numériquement sur des plateaux en rotation rapide recouverts d'une surface magnétique.

IEEE

L'IEEE (IEEE) est une organisation professionnelle internationale à but non lucratif dédiée à l'avancée des technologies liées à l'électricité.

IEEE 1284

Norme relative au port parallèle 1284 mise au point par l'IEEE (Institute of Electrical and Electronics Engineers). Le terme « 1284-B » renvoie à un type de fiche spécifique pour câbles parallèles se connectant au périphérique (par exemple, une imprimante).

Intranet

Réseau privé qui utilise des protocoles Internet, une connectivité réseau et éventuellement le système public de télécommunications pour partager de manière sécurisée une partie des informations ou opérations d'une organisation avec ses employés. Parfois, le terme désigne seulement le service le plus visible, le site Web interne.

Adresse IP

Une adresse de protocole Internet (adresse IP) est un nombre unique permettant d'identifier les périphériques d'un réseau IP afin qu'ils échangent des données.

IPM

Unité de mesure de la vitesse d'une imprimante. Le nombre d'images par minute indique le nombre de feuilles recto que l'imprimante peut terminer en une minute.

IPP

Le protocole d'impression Internet (IPP) est un protocole normalisé permettant l'impression ainsi que la gestion notamment des tâches d'impression, des formats de supports ou encore de la résolution. Le protocole IPP peut être utilisé en local ou via Internet pour des centaines d'imprimantes et prend en charge le contrôle d'accès et l'authentification, ce qui en fait une technologie d'impression plus fiable et plus sécurisée que ses prédécesseurs.

IPX/SPX

IPX/SPX est l'acronyme de Internet protocole d'échange de paquets entre réseaux/protocole d'échange de paquets séquentiels. Ce sont des protocoles réseaux utilisés par les systèmes d'exploitation Novell NetWare. Les protocoles IPX et SPX offrent des services de connexion similaires à TCP/IP. Le protocole IPX est comparable au protocole IP; et SPX, au protocole TCP. IPX/SPX ont été conçus initialement pour les réseaux locaux (LAN). À ce titre, ils sont des protocoles très performants pour cet usage (généralement, les performances dépassent celles des protocoles TCP/IP sur un réseau local).

ISO

L'organisme international de normalisation (ISO) est composé de représentants d'institutions de normalisation nationales. Il définit des normes commerciales et industrielles à l'échelle mondiale.

ITU-T

L'union internationale des télécommunications est un organisme international de normalisation et de régulation des télécommunications et des transmissions hertziennes internationales. Ses missions principales incluent la normalisation et l'attribution de bandes de fréquences hertziennes, et la gestion de l'interconnexion entre les différents pays afin de permettre les appels internationaux. Le -t de ITU-T renvoie à télécommunication.

Mire ITU-T N° 1

Mire de test normalisée, publiée par l'ITU-T, pour les transmissions de télécopies.

JBIG

Norme de compression d'image sans pertes de précision ou de qualité, développée pour la compression des images binaires, notamment des télécopies, mais aussi pour d'autres images.

JPEG

Le groupe mixte d'experts en photographie (JPEG) est un format de compression avec pertes utilisée pour les photographies. Ce format est utilisé pour le stockage et la transmission de photographies sur Internet.

LDAP

Le protocole d'accès à l'annuaire léger (LDAP) est un protocole réseau d'interrogation et de modification des services d'annuaire sur TCP/IP.

Voyant

Semi-conducteur qui indique l'état de l'appareil.

LSU

Le LSU est un module de numérisation laser permettant de créer des images à potentiel électrique sur le tambour OPC en dirigeant un faisceau laser sur le miroir polygonal rotatif, puis à travers la lentille.

Adresse MAC

Le contrôle d'accès au support (MAC) est un identifiant unique associé à une carte réseau. Une adresse MAC est un identifiant unique codé sur 48 bits, généralement représenté par 12 caractères hexadécimaux groupés par paires (par exemple, 00-00-0c-34-11-4e). Cette adresse est généralement programmée dans la mémoire morte de la carte réseau par le constructeur et facilite la détection des machines locales par les routeurs sur des réseaux de grandes dimensions.

MFP

Le périphérique multifonction (MFP) est un équipement bureautique doté des fonctionnalités suivantes : impression, télécopie, scanner, etc.

MH

MH (Modified Huffman) est une méthode de compression pour diminuer la quantité de données à transmettre entre les télécopieurs pour transférer l'image recommandée par l'ITU-T T.4. MH est un schéma de codage de longueur d'exécution basé sur un livre de codes, optimisé pour compresser efficacement l'espace blanc. Dans la mesure où la plupart des télécopies sont constituées d'espaces blancs, ce procédé réduit les temps de transmission de la plupart des télécopies.

MMR

Le Modified Modified READ est un algorithme de compression recommandé par l'ITU-T T.6.

Modem

Appareil permettant de moduler le signal d'une porteuse afin d'encoder des données numériques et de démoduler un tel signal afin de décoder des données transmises.

MR

Le MR (Modified Read) est un algorithme de compression recommandé par l'ITU-T T.4. MR code la première ligne numérisée à l'aide de MH. La ligne suivante est comparée à la première ; ensuite, les différences sont établies puis encodées et transmises.

NetWare

Système d'exploitation réseau développé par Novell, Inc. À l'origine, il utilisait le multitâche coopératif pour exécuter plusieurs services sur un micro-ordinateur et les protocoles réseau reposaient sur la pile XNS de Xerox. Aujourd'hui, NetWare prend en charge aussi bien TCP/IP que IPX/SPX.

OPC

Dispositif créant une image virtuelle pour l'impression à l'aide d'un faisceau laser émis par l'imprimante laser; il est généralement de couleur verte ou rouille et de forme cylindrique.

Avec le temps, une unité d'imagerie comprenant un tambour use la surface de ce dernier lorsqu'elle est utilisée dans l'imprimante et elle doit être remplacée de manière appropriée puisqu'elle est usée suite au contact avec la brosse de développement de la cartouche, le dispositif de nettoyage et le papier.

Originaux

Premier exemplaire d'un document comme une photographie ou du texte, qui est copié, reproduit ou traduit afin de produire d'autres exemplaires, mais qui n'est pas issu d'un autre document.

OSI

L'interconnexion de systèmes ouverts (OSI) est un modèle de transmission des données développé par l'Organisation internationale de normalisation (ISO). Le modèle OSI définit une méthode standard et modulaire de conception des réseaux qui divise l'ensemble des fonctions complexes nécessaires en des couches fonctionnelles, autonomes et administrables. Les couches sont, de haut en bas, les suivantes : application, présentation, session, transport, réseau, liaison de données et physique.

Autocommutateur

Équipement de commutation téléphonique automatique destiné aux entreprises privées.

PCL

Le langage de commande d'imprimante (PCL) est un langage de description de page (LDP), devenu une norme de l'industrie, développé par HP comme protocole d'impression. Développé à l'origine pour les imprimantes à jet d'encre, PCL a été appliqué aux imprimantes thermiques, matricielles et aux imprimantes laser.

PDF

Le format PDF (PDF) est un format de fichier propriétaire développé par Adobe Systems pour représenter les documents bidimensionnels dans un format indépendant du périphérique ou de la résolution.

PostScript

PS (PostScript) est un langage de description de page et de programmation utilisé principalement dans les domaines de la publication électronique et assistée par ordinateur. Il est exécuté dans un interpréteur pour générer une image.

Pilote d'impression

Programme utilisé pour transmettre des commandes et des données de l'ordinateur vers l'imprimante.

Support d'impression

Support tel qu'une feuille, une enveloppe, une étiquette et un transparent pouvant être utilisé dans une imprimante, un scanner, un télécopieur ou un copieur.

PPM

Unité de mesure permettant de déterminer la cadence d'une imprimante, c'est-à-dire le nombre de pages pouvant être produites par l'imprimante en une minute.

Fichier PRN

Interface du pilote d'un périphérique permettant au logiciel d'interagir avec le pilote du périphérique en utilisant des appels de système d'entrée/sortie standard, simplifiant ainsi de nombreuses tâches.

Protocole

Convention ou norme qui contrôle ou permet la connexion, la communication, et le transfert de données entre deux points terminaux de calcul.

PS

Voir PostScript.

PSTN

Réseau des réseaux téléphoniques à commutation de circuits internationaux généralement acheminé, sur les sites industriels, via le standard téléphonique.

RADIUS

RADIUS (Remote Authentication Dial In User Service) est un protocole d'authentification et de comptabilité pour un utilisateur distant. RADIUS permet une gestion centralisée des données d'authentification comme les noms d'utilisateur et les mots de passe à l'aide d'un concept AAA (authentification, autorisation, et comptabilité) pour gérer l'accès au réseau.

Résolution

Précision d'une image, mesurée en points par pouce. Plus le nombre de ppp est élevé, plus la résolution est élevée.

SMB

Le bloc de message serveur (SMB) est un protocole réseau dédié principalement au partage de fichiers, aux imprimantes, aux ports série et à divers échanges entre les nœuds d'un réseau. Ce protocole permet également un système de communication interprocessus authentifié.

SMTP

Le protocole simple de transfert de courrier (SMTP) est une norme de transmission de messages sur Internet. Le protocole SMTP, reposant sur du texte, est relativement simple. Un ou plusieurs destinataires du message sont définis, puis le texte du message est transféré. Il s'agit d'un protocole client-serveur permettant à un client de transmettre des messages électroniques au serveur.

SSID

L'identifiant d'ensemble de services (SSID) est un nom d'un réseau local sans fil (WLAN). Tous les périphériques sans fil d'un WLAN utilisent le même SSID pour communiquer les uns avec les autres. Les SSID respectent la casse et ont une longueur maximale de 32 caractères.

Masque de sous-réseau

Code utilisé conjointement à l'adresse réseau permettant de déterminer la partie de l'adresse correspondant à l'adresse réseau et la partie de l'adresse correspondant à l'adresse de l'hôte.

TCP/IP

Le protocole de contrôle de transmission (TCP) et le protocole Internet (IP) sont un ensemble de protocoles de communication implémentant la pile de protocoles sur laquelle fonctionnent Internet et la plupart des réseaux commerciaux.

TCR

Le rapport de confirmation de transmission (TCR) est un journal fournissant des informations sur chaque transmission, telles que l'état de la tâche, le résultat de la transmission et le nombre de pages envoyées. L'impression de ce journal peut être paramétrée pour être effectuée après chaque tâche ou bien après chaque échec de transmission.

TIFF

Format d'image matricielle à résolution variable. De manière générale, le format TIFF correspond aux données image provenant d'un scanner. Les images TIFF utilisent des balises et des mots-clés définissant les caractéristiques de l'image incluse au fichier. Ce format flexible et multi-plateforme peut être utilisé pour des images créées sous différentes applications de traitement d'images.

Cartouche de toner

Sorte de bouteille ou de récipient se trouvant dans un appareil comme une imprimante et contenant du toner. Le toner est une poudre utilisée dans les imprimantes laser et les photocopieurs qui forme le texte et les images sur le papier imprimé. Le toner est fondu en utilisant la combinaison chaleur/pression de l'unité de chauffe et se fixe dans les fibres du papier.

TWAIN

Norme de l'industrie relative aux scanners et aux logiciels. En utilisant un scanner compatible TWAIN avec un programme compatible TWAIN, une tâche de numérisation peut être lancée depuis ce programme. C'est une capture d'image API pour systèmes d'exploitation Microsoft Windows et Apple Macintosh.

Chemin UNC

La convention de nommage uniforme (UNC) est une méthode standard permettant d'accéder à des ressources partagées sous Windows NT ainsi que sous d'autres produits Microsoft. Le format d'un chemin UNC est:

```
\\<nomduserveur>\<nomdepartage>\<répertoire supplémentaire>
```

URL

Le localisateur uniforme de ressource (URL) est l'adresse globale des documents et des ressources sur Internet. La première partie de l'adresse indique le protocole utilisé, la seconde partie spécifie l'adresse IP ou le nom de domaine correspondant à l'emplacement de la ressource.

USB

Le bus série universel (USB) est une norme développée par USB Implementers Forum, Inc. pour connecter les ordinateurs et les périphériques. Contrairement au port parallèle, le port USB est conçu pour permettre de connecter un seul ordinateur à plusieurs périphériques.

Filigrane

Image reconnaissable ou motif plus clair sur le papier, visible par transparence. Les filigranes ont été initialement introduits à Bologne, en Italie, en 1282. Ils ont été utilisés par les fabricants de papier afin d'identifier leurs produits, sur les timbres, les billets de banque et autres documents officiels afin d'empêcher la contrefaçon.

WEP

WEP (Wired Equivalent Privacy) est un protocole de sécurité spécifié dans l'IEEE 802.11 pour fournir le même niveau de sécurité que celui d'un réseau local câblé. WEP procure la sécurité en chiffrant les données hertziennes afin de les protéger lorsqu'elles sont transmises d'un point final à un autre.

WIA

Architecture graphique lancée initialement sous Windows Me et Windows XP. Une tâche de numérisation peut être lancée à partir de ces systèmes d'exploitation à l'aide d'un scanner compatible WIA.

WPA

L'accès protégé Wi-Fi (WPA) est une classe de systèmes pour sécuriser les réseaux d'ordinateurs sans fil (Wi-Fi), qui a été créée pour améliorer les fonctionnalités de sécurité de WEP.

WPA-PSK

L'accès protégé Wi-Fi avec clé pré-partagée (WPA Pre-Shared Key) est un mode spécial de WPA pour les petites entreprises ou les utilisateurs personnels. Une clé partagée, ou un mot de passe, est configuré dans le point d'accès sans fil (WAP) et n'importe quels portables ou périphériques de bureau sans fil. WPA-PSK génère une clé unique pour chaque session entre un client sans fil et le WAP associé pour une sécurité plus évoluée.

WPS

Le paramétrage protégé Wi-Fi (WPS) est un standard permettant de créer un réseau local sans fil. Si votre point d'accès sans fil prend en charge le WPS, vous pouvez configurer la connexion du réseau sans fil facilement sans avoir à utiliser un ordinateur.

XPS

La spécification papier XML (XPS) est une spécification de langage de description de page (PDL) et un nouveau format de document, développé par Microsoft, qui présente les avantages du document portable et du document électronique. Il s'agit d'un format de document vectoriel indépendant du périphérique, basé sur XML et sur un nouveau chemin d'impression.

C

| | |
|--------------------------|-------|
| Câble USB | |
| installation du pilote | 5, 8 |
| réinstallation du pilote | 7, 10 |

D

| | |
|--|-----|
| définition de la résolution dimpression | |
| Linux | 96 |
| disponibles | |
| autonomie estimée de la cartouche de toner | 103 |
| informations sur l'appareil | 62 |

E

| | |
|------------------------|----------|
| Etat de l'imprimante | |
| informations générales | 111, 112 |

F

| | |
|----------------------------------|----|
| filigrane | |
| création | 85 |
| modification | 85 |
| supprimer | 86 |
| fonctions | |
| caractéristiques de l'appareil | 61 |
| fonctions spéciales d'impression | 76 |

G

| | |
|------------------|-----|
| general settings | 67 |
| glossaire | 144 |

I

| | |
|---|----|
| impression de surimpression | |
| création | 87 |
| impression | 87 |
| supprimer | 88 |
| impression dun document | |
| Linux | 96 |
| Mac OS | 93 |
| UNIX | 99 |
| Impression N pages sur 1 | |
| Mac OS | 93 |
| imprimer | |
| changer les réglages dimpression par défaut | 79 |
| impression dans un fichier | 81 |
| impression recto verso | |
| Mac OS | 94 |
| Linux | 96 |
| Mac OS | 93 |
| plusieurs pages sur une seule feuille | |
| Mac OS | 93 |

| | |
|---|----|
| UNIX | 99 |
| utilisation de l'Utilitaire dimpression directe | 90 |
| Informations | |
| état de l'appareil | 62 |
| informations sur l'appareil | 62 |
| installation du pilote | |
| Unix | 27 |

L

| | |
|---|-----|
| layout | 63 |
| Linux | |
| imprimer | 96 |
| installation du pilote pour une connexion par câble USB | 8 |
| installation du pilote pour une connexion réseau | 25 |
| problèmes Linux courants | 136 |
| propriétés de limprimante | 97 |
| réinstallation du pilote pour une connexion par câble USB | 10 |
| unified driver configurator | 114 |
| utilisation de SetIP | 16 |

M

| | |
|--------|--|
| Mac OS | |
|--------|--|

| | | | | | |
|---|-----|------------------------------------|----------------|---|--------|
| imprimer | 93 | dépannage | 138 | Câble USB | 40 |
| installation du pilote pour une connexion par câble USB | 5 | préférences de limprimante | | installation | 33 |
| installation du pilote pour une connexion réseau | 23 | Linux | 97 | mode adhoc | 33 |
| problèmes Macintosh courants | 135 | problèmes | | Mode Infrastructure | 33 |
| réinstallation du pilote pour une connexion par câble USB | 7 | problèmes d'impression | 121 | ordinateur | 34 |
| utilisation de SetIP | 15 | problèmes dalimentation | 120 | panneau de commande | 33 |
| macintosh | | problèmes dalimentation papier | 118 | WPS | |
| utilisation de laide | 95 | problèmes de qualité dimpression | 126 | déconnexion | 35, 36 |
| mise en place dun appareil | | programme SetIP | 14, 55 | WPS l'appareil ne possède pas d'écran d'affichage | |
| réglage de laltitude | 77 | R | | PBC | 37 |
| Modifier | 78 | réseau | | PIN | 37 |
| N | | configuration générale | 72 | service contact numbers | 139 |
| non compatible | | Configuration IPv6 | 30 | structure des menus | 62 |
| autonomie estimée | 103 | installation du pilote | | SyncThru Web Service | |
| instructions de manipulation | 102 | Linux | 25 | informations générales | 105 |
| nonSamsung et rechargées | 103 | Mac OS | 23 | U | |
| stockage | 102 | UNIX | 27 | UNIX | |
| P | | Windows | 17 | imprimer | 99 |
| papier | 65 | présentation des programmes réseau | 12 | installation du pilote pour une connexion réseau | 27 |
| paramétrage de police | 78 | programme SetIP | 14, 15, 16, 55 | utilitaire d'impression directe | 90 |
| Pilote PostScript | | réseau sans fil | | W | |
| | | câble réseau | 55 | Windows | |
| | | S | | | |
| | | sans fil | | | |

| | |
|---|--------|
| installation du pilote pour une connexion réseau | 17 |
| problèmes Windows courants | 134 |
| utilisation de SetIP | 14, 55 |