

Modèle SCX-6545N

Imprimante multifonction

Guide de l'utilisateur

imaginez **les possibilités**

Merci d'avoir fait acquisition d'un produit Samsung.

The Samsung logo, consisting of the word "SAMSUNG" in white, uppercase letters inside a blue oval shape.

SAMSUNG

Caractéristiques de votre nouveau multifonction laser

Merci d'avoir choisi cet appareil multifonction Samsung. Celui-ci vous permet d'imprimer, de photocopier, de numériser et d'envoyer des fax.

Cet appareil offre les fonctionnalités suivantes :

Fonctionnalités spéciales



Certaines fonctions sont en option. Reportez-vous à la section relative aux spécifications. (Reportez-vous à la section « Spécifications » à la page 119.)

Impression rapide et de haute qualité

- Vous pouvez imprimer jusqu'à une résolution de 1 200 ppp en sortie effective. Reportez-vous à la *Section Logiciel*.
- Votre appareil imprime jusqu'à 43 ppm sur feuille A4 et jusqu'à 45 ppm sur papier au format Letter.
- Pour l'impression recto verso, votre appareil imprime jusqu'à 38 ppm sur feuille A4 et jusqu'à 40 ppm sur du papier au format Letter.

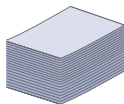

Prise en charge plusieurs types de support d'impression

- Le bac polyvalent vous permet d'imprimer sur différents types de supports, tels que les papiers à en-tête, les enveloppes, les étiquettes, les transparents, les formats personnalisés, les cartes et les papiers épais. Le bac polyvalent peut également contenir jusqu'à 100 feuilles de papier ordinaire.
- Le bac 1 de 520 feuilles et le bac optionnel de 520 feuilles prennent en charge différents formats de papier ordinaire.
- Le chargeur haute capacité optionnel de 2 100 feuilles accepte du papier ordinaire en différents formats.

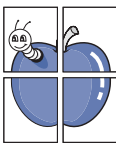

Création de documents professionnels

- Impression de filigranes. Vous pouvez personnaliser vos documents avec des mots tels que « Confidentiel ». Reportez-vous à la *Section Logiciel*.
- Impression d'affiches. Le texte et les images de chaque page de votre document sont agrandis et imprimés sur plusieurs feuilles de papier qui peuvent être collées ensemble pour former une affiche. Reportez-vous à la *Section Logiciel*.
- Vous pouvez utiliser des formulaires préimprimés et des papiers à en-tête avec du papier ordinaire. Reportez-vous à la *Section Logiciel*.



Gain de temps et d'argent

- Pour économiser du papier, vous pouvez imprimer plusieurs pages sur une seule feuille.
- Cet appareil économise l'électricité en réduisant considérablement la consommation électrique lorsqu'il n'est pas utilisé.
- Afin d'économiser le papier, vous pouvez imprimer sur les deux faces de chaque feuille (impression recto verso). Reportez-vous à la *Section Logiciel*.

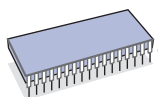

Extension des fonctions de l'appareil

- Votre appareil possède un emplacement mémoire supplémentaire pour étendre sa mémoire. (Reportez-vous à la section « Installation d'une barrette de mémoire DIMM » à la page 116.)
- Une carte d'interface réseau permet d'imprimer en réseau. L'appareil dispose d'une interface réseau intégrée de type 10/100/1000 Base TX.
- Zoran IPS Emulation* compatible avec PostScript 3 Emulation* (PS) permet l'impression PS.

ZORAN* Zoran IPS Emulation compatible avec PostScript 3

© Copyright 1995-2005, Zoran Corporation. Tous droits réservés. Zoran, le logo Zoran, IPS/PS3 et OneImage sont des marques déposées de Zoran Corporation.

* 136 polices PS3

Dont UFST et MicroType de Monotype Imaging Inc.



Impression sous différents environnements

- Vous pouvez imprimer avec divers systèmes d'exploitation comme les systèmes Windows, Linux et Macintosh.
- Votre appareil est équipé d'une interface USB et d'une interface réseau.

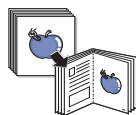

Reproduction de documents originaux sous plusieurs formats

- Utilisez la fabrication de documents recto verso en mode séquentiel pour créer des documents reliés.
- Vous avez la possibilité de supprimer les trous de perforation, les marques d'agrafage ou l'arrière-plan sombre d'un journal.
- Parallèlement, vous pouvez ajuster et améliorer la qualité et le format de l'image.



Numérisation des originaux et envoi sur-le-champ

- Numérisez rapidement des fichiers et envoyez-les à plusieurs destinataires via la messagerie électronique, un serveur SMB ou FTP ou encore des réseaux.
- Il vous suffit d'utiliser le clavier à l'écran pour saisir des adresses électroniques et envoyer immédiatement l'image numérisée.
- Numérisez en couleur et recourez à la compression précise des formats JPEG, TIFF et PDF.

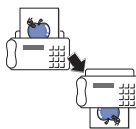

Définition d'un jour et d'une heure spécifiques pour l'envoi d'un fax (en option)

- Vous avez la possibilité d'indiquer le jour et l'heure d'envoi d'un fax ainsi que d'effectuer l'envoi à plusieurs destinataires enregistrés.
- Vous pouvez configurer l'appareil pour l'impression de journaux des fax une fois celles-ci envoyées.

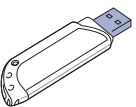

Utilisation de périphériques à mémoire flash USB

Si vous disposez d'un périphérique mémoire USB, vous pouvez l'utiliser de différentes manières avec votre appareil.

- Vous pouvez numériser des documents et les enregistrer sur le périphérique.
- Vous pouvez imprimer directement des données enregistrées sur le périphérique.
- Vous pouvez sauvegarder des données et les restaurer ensuite à partir des fichiers de sauvegarde dans la mémoire de l'appareil.



IPv6

Cette machine prend en charge IPv6.

Fonctionnalités par modèle

Cet appareil est conçu pour répondre à tous vos besoins documentaires, de l'impression à la copie, en passant par des solutions réseau avancées destinées à votre activité commerciale.

Les fonctionnalités de base de cet appareil incluent :

FONCTIONS	SCX-6545N
USB 2.0	●
Mémoire USB	●
Chargeur DADF (chargeur automatique de documents à retournement)	●
Disque dur	●
Carte LAN filaire Ethernet 10/100/1000 Base TX	●
Impression recto verso	●
TÉLÉCOPIE	○

(● : Inclus, ○ : Optionnel, vierge : Non disponible)



À propos de ce guide de l'utilisateur

Ce guide de l'utilisateur offre une description succincte de l'appareil, ainsi que des informations détaillées sur chaque étape de son fonctionnement. Les novices comme les utilisateurs professionnels peuvent s'y reporter pour l'installation et l'utilisation de l'appareil.

Certains termes sont utilisés de manière interchangeable dans ce guide.

- « Document » est synonyme d'« original ».
- « Papier » est synonyme de « support » ou de « support d'impression ».

Vous trouverez les conventions utilisées dans ce guide récapitulées dans le tableau ci-dessous.

CONVENTION	DESCRIPTION	EXEMPLE
Gras	Utilisée pour les textes apparaissant à l'écran ou les impressions réelles sur l'appareil.	Démarrer
Remarque	Utilisée pour fournir des informations supplémentaires ou des spécifications détaillées des fonctions et fonctionnalités de l'appareil.	 Le format de date peut varier d'un pays à l'autre
Mise en garde	Utilisée pour informer les utilisateurs des risques éventuels de dommages mécaniques ou de dysfonctionnements de l'imprimante.	 Évitez de toucher la partie inférieure verte de la cartouche.
>	Utilisé pour indiquer les étapes de sélection des éléments dans le bon ordre. L'exemple ci-contre signifie : appuyez sur Copier depuis l'écran principal , appuyez sur l'onglet Avancés , puis sur Duplication .	Copier > l'onglet Avancés > Duplication
Note de bas de page	Utilisée pour fournir des informations détaillées sur certains mots ou certaines expressions.	a. pages par minute
(Pour plus d'informations, reportez-vous à la page 1)	Utilisée pour renvoyer les utilisateurs à une page de référence pour des informations détaillées supplémentaires.	(Pour plus d'informations, reportez-vous à la page 1)

Trouver des informations supplémentaires



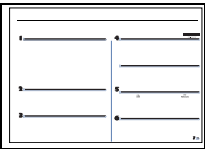
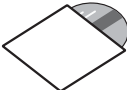
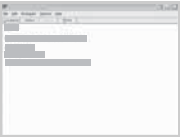







Vous pouvez trouver des informations pour configurer et utiliser votre appareil dans les ressources suivantes, de type document papier ou document électronique.

<p>Guide d'installation rapide</p> 	<p>Fournit des informations sur la configuration de l'appareil. Vous devez suivre les instructions de ce guide pour préparer l'appareil.</p>
<p>Guide de l'utilisateur en ligne</p> 	<p>Fournit des instructions pas à pas pour utiliser toutes les fonctions de l'appareil, et contient des informations pour l'entretien et le dépannage, ainsi que pour l'installation des accessoires. Ce guide de l'utilisateur contient également la <i>Section Logiciel</i>. Vous y trouverez des informations sur l'impression de documents avec l'appareil sous divers systèmes d'exploitation, ainsi que sur l'utilisation des utilitaires logiciels inclus.</p>
<p>Site Internet réseau</p>	<p>Vous pouvez définir l'environnement réseau à partir de votre ordinateur à l'aide de programmes de gestion réseau, tels que SetIP, SyncThru™ Web Admin Service, AnyWeb Print etc. SyncThru™ Web Admin Service sera intéressant pour les administrateurs réseau qui doivent gérer simultanément de nombreux appareils. AnyWeb Print permet aux utilisateurs individuels de facilement capturer à l'écran la fenêtre du site Web dans Windows Internet Explorer. Vous pouvez télécharger SyncThru™ Web Admin Service ou AnyWeb Print à l'adresse http://solution.samsungprinter.com. Le programme SetIP est fourni sur le CD du logiciel.</p>
<p>Aide du pilote d'impression</p> 	<p>Fournit une assistance au sujet des propriétés du pilote d'impression et des instructions concernant la configuration des propriétés pour l'impression. Pour accéder à l'écran d'aide du pilote d'impression, cliquez sur Aide depuis la boîte de dialogue de propriétés d'imprimante.</p>
<p>Site Web de Samsung</p>	<p>Si vous avez un accès Internet, vous pouvez obtenir de l'aide, un support technique, des pilotes d'impression, des manuels et des informations de commande à partir du site Internet Samsung www.samsungprinter.com.</p>











Informations en matière de sécurité











Symboles de sécurité importants et précautions à suivre

Signification des icônes et des pictogrammes de ce manuel utilisateur :

 DANGER	Situations dangereuses ou à risques pouvant entraîner des blessures graves ou la mort.
 ATTENTION	Situations dangereuses ou à risques pouvant entraîner des blessures légères ou des dommages matériels.
 ATTENTION	Pour éliminer les risques d'incendie, d'explosion, de décharge électrique ou de blessure lors de l'utilisation de votre appareil, veuillez respecter les mesures de sécurité de base suivantes :
	NE PAS essayer.
	NE PAS démonter.
	NE PAS toucher.
	Suivez les instructions à la lettre.
	Débranchez la prise d'alimentation de la prise murale.
	Assurez-vous que votre appareil est branché sur une prise de courant reliée à la terre.
	Contactez le service de maintenance pour obtenir de l'aide.

Ces pictogrammes d'avertissement ont pour objet de prévenir tout dommage corporel, tant sur votre personne que sur autrui. Suivez-les à la règle. Une fois que vous avez lu cette section, conservez-la pour pouvoir vous y reporter par la suite.

-  1. Lisez attentivement toutes les instructions.
-  2. Prenez des précautions identiques à celles recommandées pour l'utilisation d'un appareil électrique.
-  3. Observez toutes les mises en garde et instructions mentionnées sur le produit et dans la documentation qui l'accompagne.
-  4. Si une instruction de fonctionnement semble être en contradiction avec une information relative à la sécurité, tenez compte de cette dernière. Il se peut que vous ayez mal compris l'instruction de fonctionnement. Si vous êtes dans l'impossibilité de résoudre cette contradiction, contactez votre distributeur ou votre technicien de maintenance.
-  5. Avant de nettoyer votre appareil, débranchez-le de la prise murale et de la prise téléphonique. N'utilisez aucun détergent liquide ni nettoyeur en aérosol. Utilisez uniquement un chiffon humide.
-  6. Ne placez pas l'appareil sur une surface instable. Il pourrait provoquer de sérieux dégâts s'il venait à tomber.
-  7. Votre appareil ne doit en aucun cas être placé à proximité d'un radiateur, d'un appareil de chauffage, ni d'une conduite d'air conditionné ou de ventilation.
-  8. Veillez à ce que rien ne soit posé sur les cordons d'alimentation et de téléphone. Ne placez pas votre appareil là où les cordons pourraient être piétinés.
-  9. Ne branchez pas un trop grand nombre d'appareils électriques sur une même prise murale ou sur une même rallonge. Une prise surchargée réduit les performances, et constitue une source potentielle d'incendie et de décharges électriques.
-  10. Veillez à ce qu'aucun animal domestique ne ronges les cordons d'alimentation, de téléphone et d'interface PC.
-  11. N'introduisez jamais d'objet dans les ouvertures du boîtier ou de l'habillage du télécopieur. Il pourrait entrer en contact avec des points de tension électrique dangereux, créant ainsi un risque d'incendie ou de décharge électrique. Ne renversez jamais de liquide sur ou dans le télécopieur.

-    12. Afin de réduire le risque de décharge électrique, ne démontez en aucun cas votre appareil. Amenez-le chez un technicien de maintenance qualifié si une réparation s'avère nécessaire. L'ouverture ou le retrait des capots peut vous exposer à des tensions électriques dangereuses ou à d'autres risques. Un remontage incorrect peut provoquer des décharges électriques une fois l'appareil remis sous tension.
-   13. Débranchez l'appareil des prises téléphonique, PC et murale, puis adressez-vous à un technicien de maintenance qualifié si :
- une partie du cordon d'alimentation ou de la prise est endommagée ou mise à nu,
 - du liquide a été renversé dans l'appareil,
 - l'appareil a été exposé à la pluie ou à l'eau,
 - l'appareil ne fonctionne pas correctement alors que toutes les instructions ont été suivies,
 - l'appareil est tombé ou le boîtier semble détérioré,
 - les performances de l'appareil se dégradent.
-  14. Réglez uniquement les commandes abordées dans le mode d'emploi. Un mauvais réglage des autres commandes pourrait endommager l'appareil et nécessiter l'intervention d'un technicien de maintenance qualifié pour remettre l'appareil en état de marche.
-    15. Évitez d'utiliser votre appareil pendant un orage. Quoique peu probable, il existe un risque de décharge électrique lié à la foudre. Si possible, débranchez les cordons d'alimentation et de téléphone pendant toute la durée de l'orage.
16. Utilisez le cordon d'alimentation fourni avec votre machine pour utiliser celle-ci en toute sécurité. Si vous branchez un cordon d'alimentation de 2 m à une machine fonctionnant sous 110 V, vous devez utiliser un cordon AWG^a 16 ou supérieur.
17. Utilisez uniquement un cordon téléphonique de type No.26 AWG ou supérieur.
-  18. CONSERVEZ PRECIEUSEMENT CES RECOMMANDATIONS.
-  19. Cette machine ne peut être actionnée que dans le pays où vous l'avez achetée. (En raison des différences de tension, de fréquence, de configuration de télécommunication, etc.)

a. AWG : American Wire Gauge

Avertissement relatif à la sécurité laser

Cette imprimante est certifiée conforme aux spécifications DHHS 21 CFR, chapitre 1, sous-chapitre J pour les produits laser de classe I(1) aux Etats-Unis, et certifiée dans les autres pays en tant que produit laser de classe I, conformément aux spécifications IEC 825.

Les produits laser de classe I ne sont pas considérés comme dangereux. Le système laser et l'imprimante sont conçus de manière à interdire toute exposition aux rayonnements laser au-dessus d'un niveau de classe I pendant l'utilisation normale, les opérations d'entretien utilisateur ou les interventions de maintenance dans des conditions conformes aux spécifications.

Avertissement

N'utilisez jamais l'imprimante après avoir retiré le capot protecteur du module laser/scanner. Le faisceau lumineux, bien qu'invisible, pourrait endommager vos yeux.

Lorsque vous utilisez ce produit, veillez à respecter les mesures de sécurité de base afin de réduire le risque d'incendie, de décharge électrique et de blessures.



Consignes de sécurité relatives à l'ozone



En fonctionnement normal, cet appareil produit de l'ozone. Cette production ne présente aucun risque pour l'utilisateur. Toutefois, il est préférable d'utiliser l'imprimante dans un local correctement aéré.

Pour obtenir plus d'informations sur l'ozone et l'environnement, contactez votre distributeur Samsung.

Économie d'énergie



Cet appareil est doté d'un dispositif perfectionné d'économie d'énergie réduisant la consommation électrique pendant les périodes d'inactivité. En effet, lorsque l'appareil ne reçoit pas de données pendant un certain temps, la consommation électrique est réduite automatiquement. ENERGY STAR et la marque ENERGY STAR sont des marques déposées aux Etats-Unis.

Pour plus d'informations sur le programme ENERGY STAR, reportez-vous au site <http://www.energystar.gov>.

Recyclage



Veillez recycler ou éliminer l'emballage de ce produit dans le respect de l'environnement.

Comment éliminer ce produit (déchets d'équipements électriques et électroniques)



(Applicable dans les pays de l'Union Européen et aux autres pays européens disposant de systèmes de collecte sélective)

Ce symbole sur le produit ou sa documentation indique qu'il ne doit pas être éliminé en fin de vie avec les autres déchets ménagers. L'élimination incontrôlée des déchets pouvant porter préjudice à l'environnement ou à la santé humaine, veuillez le séparer des autres types de déchets et le recycler de façon responsable. Vous favoriserez ainsi la réutilisation durable des ressources matérielles.

Les particuliers sont invités à contacter le distributeur leur ayant vendu le produit ou à se renseigner auprès de leur mairie pour savoir où et comment ils peuvent se débarrasser de ce produit afin qu'il soit recyclé en respectant l'environnement.

Les entreprises sont invitées à contacter leurs fournisseurs et à consulter les conditions de leur contrat de vente. Ce produit ne doit pas être éliminé avec les autres déchets commerciaux.

Elimination des batteries de ce produit



(Applicable aux pays de l'Union européenne et aux autres pays européens dans lesquels des systèmes de collecte sélective sont mis en place.)

Le symbole sur la batterie, le manuel ou l'emballage indique que les batteries de ce produit ne doivent pas être éliminées en fin de vie avec les autres déchets ménagers. L'indication éventuelle des symboles chimiques Hg, Cd ou Pb signifie que la batterie contient des quantités de mercure, de cadmium ou de plomb supérieures aux niveaux de référence stipulés dans la directive CE 2006/66. Si les batteries ne sont pas correctement éliminées, ces substances peuvent porter préjudice à la santé humaine ou à l'environnement.

Afin de protéger les ressources naturelles et d'encourager la réutilisation du matériel, veuillez à séparer les batteries des autres types de déchets et à les recycler via votre système local de collecte gratuite des batteries.

Émission de fréquences radio

Réglementation FCC

Cet appareil a été testé et s'est avéré conforme aux limites imposées à un périphérique numérique de classe A, définies à l'alinéa 15 des réglementations FCC. Ces limites sont conçues pour assurer une protection raisonnable contre les interférences dans une installation domestique. Cet appareil génère, utilise et peut émettre de hautes fréquences radio et, s'il n'est pas installé et utilisé conformément aux instructions, peut provoquer des perturbations dans les communications radio. Cependant, nous ne pouvons garantir l'absence d'interférence dans une installation particulière. Si cet appareil provoque des interférences au niveau de la réception radio ou télévision lors de sa mise sous tension et hors tension, essayez de corriger le problème en utilisant une des mesures suivantes :

- Réorientez ou repositionnez l'antenne de réception.
- Éloignez l'imprimante et le récepteur.
- Branchez l'appareil sur une prise ou un circuit différent(e) de celui/celle du récepteur.
- Consultez votre distributeur ou un technicien radio/télévision qualifié pour obtenir de l'aide.



Tout changement ou modification effectué sans l'accord explicite du fabricant pourrait annuler la capacité de l'utilisateur à utiliser cet équipement.

Réglementation canadienne relative aux interférences radio

This digital apparatus does not exceed the Class A limits for radio noise emissions from digital apparatus as set out in the interference-causing equipment standard entitled « Digital Apparatus », ICES-003 of the Industry and Science Canada.

Cet appareil numérique respecte les limites de bruits radioélectriques applicables aux appareils numériques de Classe A prescrites dans la norme sur le matériel brouilleur : « Appareils Numériques », ICES-003 édictée par l'Industrie et Sciences Canada.

Marquage des télécopies

Le Telephone Consumer Protection Act de 1991 rend illégal l'utilisation par quiconque d'un ordinateur ou de tout autre appareil électronique pour envoyer des messages via un télécopieur, sans qu'ils ne stipulent clairement dans la marge haute ou basse de chaque page, ou sur la première page transmise les informations suivantes :

- (1) la date et l'heure de transmission
- (2) le nom de l'entreprise, de l'entité commerciale ou du particulier qui envoie le message, et
- (3) le numéro de téléphone de la machine émettrice, de l'entreprise, de l'entité commerciale ou du particulier.

Votre opérateur télécom peut modifier ses équipements de communication, leur fonctionnement ou certaines procédures lorsqu'il l'estime nécessaire dans la limite du raisonnable et tant que cela n'est pas en contradiction avec l'alinéa 68 de la réglementation FCC. Si, pour un client, il est logique de penser que de telles modifications risquent d'entraîner l'incompatibilité de certains de ses terminaux avec les équipements de communication de l'opérateur, de rendre nécessaire leur modification ou leur altération, ou d'avoir des conséquences matérielles quelconques sur leur utilisation ou leurs performances, ce client est en droit d'en être informé par écrit de façon adéquate, afin de lui permettre de prendre les mesures visant à une utilisation ininterrompue des terminaux en question.

Ringer equivalence number

Le Ringer Equivalence Number et le numéro d'enregistrement FCC de cet appareil se trouvent sur l'étiquette placée dessous ou derrière la machine. Dans certains cas, vous pouvez être amené à fournir ces numéros à l'opérateur télécom.

Le Ringer Equivalence Number (REN) indique la charge électrique placée sur la ligne téléphonique. Il permet de déterminer les éventuelles surcharges. L'installation de plusieurs types d'équipement sur la même ligne téléphonique peut causer des problèmes pour les appels téléphoniques entrants et sortants, en particulier la sonnerie en cas d'appel. Pour un service optimal de l'opérateur télécom, la somme des Ringer Equivalence Numbers de tous ces équipements doit être inférieure à cinq. Dans certains cas, la somme de cinq équipements peut ne pas permettre l'utilisation de la ligne. Si un élément de votre équipement téléphonique ne fonctionne pas correctement, débranchez-le immédiatement de la ligne téléphonique car il peut endommager le réseau téléphonique.



La réglementation FCC indique que les changements ou modifications de cet équipement qui n'auraient pas pu être expressément approuvés par le fabricant peuvent priver l'utilisateur du droit de l'utiliser. Si un terminal endommage le réseau téléphonique, l'opérateur télécom doit prévenir le client que le service risque d'être interrompu. Toutefois, lorsqu'il n'est pas possible de donner un préavis, l'opérateur peut interrompre temporairement le service s'il :

- a) prévient rapidement le client,
- b) donne au client la possibilité de remédier au problème d'équipement,
- c) informe le client de son droit à porter plainte auprès de la commission fédérale de la communication conformément aux procédures définies dans la sous-partie E de l'alinéa 68 de la réglementation FCC.

Vous devez aussi savoir que :

- Votre télécopieur Samsung n'est pas conçu pour être connecté à un système PBX numérique.
- Si vous envisagez d'utiliser un modem d'ordinateur ou de télécopieur sur la même ligne téléphonique que votre télécopieur, tous les appareils peuvent présenter des problèmes de transmission et de réception. À part un téléphone, il est recommandé de ne pas installer d'autre appareil sur la même ligne que le télécopieur.
- Si la foudre affecte souvent une région ou que les surtensions y sont fréquentes, il est recommandé d'installer des parasurtenseurs pour les lignes électrique et téléphonique. Vous pouvez les acheter auprès de votre revendeur ou dans des magasins spécialisés dans la téléphonie ou l'électronique.
- Avant de programmer les numéros d'urgence et/ou de les tester, prévenez le régulateur de ces services en l'appelant sur un numéro autre que les numéros d'urgence. Il vous donnera des instructions sur la façon de tester le numéro d'urgence.
- Cet appareil ne peut pas être utilisé avec les services payants ou sur des lignes partagées.
- Ce téléphone dispose de couplage magnétique avec les appareils de correction auditive.

Vous pouvez connecter cet appareil au réseau téléphonique en toute sécurité à l'aide d'une prise modulaire standard de type USOC RJ-11C.

Remplacement de la prise (Royaume-Uni uniquement)

Important

Les fils électriques de cet appareil sont équipés d'une fiche électrique standard de 13 A (BS 1363) et d'un fusible de 13 A. Lorsque vous changez ou examinez le fusible, vous devez replacer le fusible de 13 A approprié. Vous devez ensuite replacer le capot du fusible. Si vous avez perdu le capot du fusible, n'utilisez pas la prise avant d'avoir remplacé un autre capot.

Veillez prendre contact avec le détaillant qui vous a vendu l'appareil.

La fiche électrique la plus utilisée au Royaume-Uni est la prise de 13 A. Cependant, certains bâtiments (particulièrement les plus anciens) ne disposent pas de prises de courant de 13 A. Vous devez alors vous procurer un adaptateur approprié. Ne retirez pas la fiche moulée d'origine.



Si vous retirez la fiche moulée, jetez-la immédiatement.

Vous ne pourrez pas la reconnecter et vous risquez de recevoir un choc électrique si vous la branchez sur la prise.



Important !

Cet appareil doit être mis à la terre.

Le code de couleurs suivant est appliqué aux fils des branchements électriques :

- Vert et jaune : Terre
- Bleu : Neutre
- Marron : Courant électrique

Si les fils de votre système électrique ne correspondent pas aux couleurs indiquées sur la fiche, procédez comme suit :

Connectez le fil vert et jaune à la broche portant la lettre « E » (symbole de la terre), la couleur verte, ou la couleur jaune et verte.

Connectez le fil bleu à la broche signalée par la lettre « N » (neutre) ou par la couleur noire.

Connectez le fil marron à la broche signalée par la lettre « L » ou par la couleur rouge.

Vous devez disposer d'un fusible de 13 A dans la fiche ou l'adaptateur, ou au niveau du tableau électrique.

Déclaration de conformité CE



Approbatons et certifications

Le marquage CE apposé sur ce télécopieur signifie que Samsung Electronics Co., Ltd. a déclaré l'appareil conforme aux directives 93/68/EEC de l'Union Européenne respectives suivantes :

Vous pouvez consulter cette déclaration de conformité sur www.samsung.com/printer. Accédez à Assistance > téléchargements et entrez le nom de votre imprimante pour parcourir cette déclaration.

1er janvier 1995 : Directive 2006/95/CE du Conseil Européen Rapprochement des lois des états membres relatives aux équipements basse tension.

1er janvier 1996 : Directive 2004/108CE (92/31/CEE) du Conseil Européen Rapprochement des lois des états membres relatives à la compatibilité électromagnétique.

9 mars 1999 : Directive 1999/5/CE relative à la conformité des équipements radios et des terminaux de télécommunications. Vous pouvez vous procurer le texte complet de la déclaration, décrivant en détail ces différentes directives et les normes correspondantes, auprès de votre distributeur Samsung.

Certification CE

Certification de conformité à la Directive 1999/5/EC relative aux équipements radio et terminaux de télécommunications (FAX)

L'équipement a été certifié pour la connexion en Europe d'un terminal simple au réseau téléphonique commuté (RTPC) en conformité avec la Directive 1999/5/EC. Appareil prévu pour fonctionner sur le réseau téléphonique public commuté français et sur les réseaux commutés privés compatibles des pays européens.

En cas de problème, il convient de contacter en premier lieu votre fournisseur d'équipement.

Le produit a été testé conforme aux normes TBR21 et/ou TBR 38. Pour faciliter l'utilisation et la mise en œuvre de tout équipement terminal compatible avec ces normes, l'Institut européen pour les normes de télécommunications (ETSI) a édité un document consultatif (EG 201 121) contenant des remarques et des obligations supplémentaires destinées à assurer la compatibilité totale des terminaux TBR21 avec les réseaux. Ce produit a été conçu en fonction et dans le respect total de toutes les informations applicables contenues dans ce document.

Table des matières

	1	Caractéristiques de votre nouveau multifonction laser
	4	Informations en matière de sécurité
INTRODUCTION	16	Vue d'ensemble de l'imprimante
	16	Vue avant
	16	Vue arrière
	17	Vue d'ensemble du panneau de configuration
	18	Présentation de l'écran tactile et des touches utiles
	18	Écran tactile
	18	Bouton Machine Setup (Conf. mach.)
	18	Bouton Job Status (Statut tâche)
	18	Bouton Power Saver (Écon. énerg.)
	19	Bouton Interrupt (Interrompre)
	19	Signification des voyants Statut
	20	Présentation des menus
	20	Écran principal
	20	Bouton Machine Setup (Conf. mach.)
	21	Bouton Job Status (Statut tâche)
	22	Logiciel fourni
	22	Fonctions des pilotes d'impression
	22	Pilote d'impression
INSTRUCTIONS DE DÉMARRAGE	23	Configuration du matériel
	23	Configuration du réseau
	23	Systèmes d'exploitation compatibles
	24	Configuration du protocole réseau via l'appareil
	24	Configuration requise
	24	Windows
	25	Macintosh
	25	Linux
	25	Installation du logiciel
	26	Réglages de base de la machine
	26	Réglage de l'altitude
	27	Définition du mot de passe d'authentification
	27	Réglage de la date et de l'heure
	27	Modification de la langue d'affichage
	27	Réglage du délai d'expiration de la tâche
	27	Utilisation de la fonction Économie d'énergie
	28	Définition du bac et du papier par défaut
	28	Modification des paramètres par défaut
	28	Définition d'adresse IP à l'aide du programme SetIP (Windows)
	29	Définition d'adresse IP à l'aide du programme SetIP (Macintosh)
	29	Définition d'adresse IP à l'aide du programme SetIP (Linux)
	29	Présentation du clavier
MISE EN PLACE DES ORIGINAUX ET DES SUPPORTS D'IMPRESSION	31	Mise en place des originaux
	31	Sur la vitre d'exposition
	31	Dans le chargeur DADF
	32	Sélection du support d'impression
	33	Spécifications relatives aux supports d'impression
	34	Formats de support pris en charge dans chaque mode
	34	Consignes pour les supports d'impression spéciaux
	35	Modification du format de papier dans le bac d'alimentation
	36	Chargement du papier
	36	Chargement du papier dans le bac 1, le bac optionnel ou le chargeur haute capacité optionnel

Table des matières

	37	Au niveau du bac polyvalent
	38	Réglage du type et format de papier
COPIE	39	Présentation de l'écran Copier
39	39	Onglet Basique
	39	Onglet Avancés
	40	Onglet Image
	40	Copie d'originaux
	40	Changer le réglage pour chaque copie
	40	Modification du format des originaux
	41	Réduction ou agrandissement de copies
	41	Copie recto verso des originaux (Duplex)
	42	Choix du format de la copie (Assemblé / Agrafé)
	42	Sélection du type d'original
	42	Modification du contraste
	42	Utilisation des fonctionnalités de copie spéciales
	42	Copie de type Carte d'identité
	43	Copie d'une carte d'identité avec l'option de copie manuelle d'ID
	43	Copie de type 2 pages ou 4 pages (pages multiples)
	44	Copie d'affiches
	44	Copie de type clone
	44	Copie de type Livre
	45	Copie de type Document relié
	45	Copie de type Couverture
	45	Copie de type Transparent
	45	Suppression des bords
	46	Effacement des images en arrière-plan
	46	Déplacement des marges
	46	Copie de filigrane
	46	Copie en surimpression
	47	Copie avec cadrage automatique
NUMÉRISATION	48	Les bases de la numérisation
48	48	Présentation de l'écran Num
	49	Onglet Basique
	50	Onglet Avancés
	50	Onglet Image
	50	Onglet Sortie
	50	Numérisation d'originaux et envoi via e-mail (Num vrs email)
	50	Envoi d'une image numérisée à plusieurs destinataires comme pièce jointe à un e-mail
	51	Enregistrement d'adresses électroniques
	51	Saisie d'adresses électroniques via le carnet d'adresses
	52	Saisie d'adresses électroniques via le clavier
	52	Utilisation du gestionnaire de numérisation Samsung
	52	Onglet Définir bouton de numérisation
	53	Onglet Modifier port
	53	Numérisation en connexion réseau
	53	Préparation pour la numérisation en réseau
	55	Numérisation d'originaux et envoi via SMB / FTP (Numérisation vers serveur)
	55	Préparation pour la numérisation vers SMB/FTP
	55	Numérisation et envoi vers les serveurs SMB / FTP
	56	Modification des paramètres de numérisation
	56	Recto verso
	56	Résolution

Table des matières

	56	Format d'origine
	56	Type de document
	57	Mode coul.
	57	Luminosité
	57	Effacer le fond
	57	Num vers bord
	57	Qualité
	57	Format fich
	58	Prédéf num
IMPRESSION DE BASE	59	Impression d'un document
	59	Annulation d'une impression
TÉLÉCOPIE (EN OPTION)	60	Préparation au fax
	60	Description de l'écran Fax
	60	Onglet Basique
	61	Onglet Avancés
	61	Onglet Image
	61	Envoi d'un fax
	61	Réglage de l'en-tête de fax
	62	Envoi d'un fax
	62	Envoi d'un fax manuellement (On Hook Dial (Ligne))
	62	Renvoi automatique
	63	Recomposition du dernier numéro
	63	Transmission de fax en différé
	63	Envoi d'un fax prioritaire
	63	Réception d'un fax
	63	Modification des modes de réception
	63	Réception manuelle en mode Téléphone
	63	Réception automatique en mode Répondeur/Télécopie
	64	Réception manuelle de fax avec un téléphone auxiliaire
	64	Réception en mode de réception sécurisée
	64	Réception de fax en mémoire
	64	Configuration des paramètres de document
	64	Recto verso
	64	Résolution
	65	Type de document
	65	Luminosité
	65	Supprimer l'arrière-plan
	65	Mode coul.
	65	Configuration d'un répertoire de fax
	65	Enregistrement de numéros de fax individuels (N° abrégé)
	66	Enregistrement de numéros de fax de groupe (N° de groupe)
	66	Configuration d'un répertoire de fax à l'aide de SyncThru Web Service
	66	Utilisation de l'option de relève
	66	Enregistrement des originaux pour la relève
	67	Impression (suppression) du document de relève
	67	Relève d'un fax distant
	67	Relève depuis une messagerie distante
	67	Utilisation de la messagerie
	67	Création de messagerie
	68	Enregistrement d'originaux dans la messagerie
	68	Télécopie vers une messagerie distante
	69	Impression d'un journal après l'envoi d'un fax
	69	Envoi d'un fax pendant la période d'envoi économique
	69	Ajout de documents à une tâche de fax différée et réservée

Table des matières

	69	Transfert d'un fax reçu vers une autre destination
	70	Transfert d'un fax envoyé vers une autre destination par fax
	70	Transfert d'un fax reçu vers une autre destination par fax
	70	Transfert d'un fax envoyé vers une autre destination par e-mail
	70	Transfert d'un fax reçu vers une autre destination par e-mail
	70	Transfert d'un fax envoyé vers une autre destination par serveur
	70	Transfert d'un fax reçu vers une autre destination par serveur
	71	Réglage de la tonalité de fin de fax
	71	Envoi d'une télécopie depuis un PC
	71	Envoi d'une télécopie depuis votre ordinateur
	71	Consultation de liste de télécopies envoyées
UTILISATION D'UNE CLÉ MÉMOIRE USB		
72	72	À propos de la mémoire USB
	72	Présentation de l'écran USB
	72	Connexion d'une clé mémoire USB
	73	Numérisation vers une clé mémoire USB
	73	Numérisation
	73	Numériser vers une clé USB
	73	Onglet Basique
	73	Onglet Avancés
	74	Onglet Image
	74	Onglet Sortie
	74	Modification des paramètres de numérisation
	74	Recto verso
	74	Résolution
	74	Format d'origine
	75	Type de document
	75	Mode coul.
	75	Luminosité
	75	Effacer le fond
	75	Num vers bord
	75	Qualité
	76	Prédéf num
	76	Format fich
	76	Pol fich
	76	Impression depuis une clé mémoire USB
	76	Pour imprimer un document à partir d'une clé mémoire USB :
ÉTAT DE L'APPAREIL ET CONFIGURATION AVANCÉE		
77	77	Machine Setup (Conf. mach.)
	77	Écran État de la machine
	77	Écran Param. admin
	77	Navigation dans les options d'état de l'appareil
	78	Paramètres généraux
	79	Configuration de la copie
	80	Configuration du fax
	81	Configuration réseau
	82	Authentification
	83	Service facultatif
	83	Gestion dossier document
	84	Impression d'un journal
MAINTENANCE		
85	85	Impression d'un état sur l'appareil
	85	Suivi de la durée de vie des consommables
	85	Trouver le numéro de série
	85	Envoi de la notification de renouvellement de commande d'unité d'imagerie

Table des matières

85	Envoi d'une notification de renouvellement de commande de cartouche de toner
86	Vérification c
86	Nettoyage de votre appareil
86	Nettoyage de l'extérieur
86	Nettoyage de l'intérieur
86	Nettoyage de l'unité de transfert
86	Nettoyage du scanner
87	Entretien de la cartouche de toner
87	Le stockage de la cartouche
87	Durée de vie d'une cartouche
87	Remplacement de la cartouche de toner
88	Entretien de l'unité d'imagerie
88	Durée de vie d'une cartouche
88	Remplacement de l'unité d'imagerie
90	Pièces de maintenance
90	Administration de votre appareil depuis le site Internet
90	Pour accéder à SyncThru™ Web Service

DÉPANNAGE

91

91	Astuces pour éviter les bourrages papier
91	Résolution des bourrages de document
92	Bourrage papier à la sortie
92	Problème de passage dans le rouleau
93	Résolution des bourrages papiers
93	Dans le bac 1
94	Bac optionnel
95	Dans le chargeur haute capacité optionnel
97	Au niveau du bac polyvalent
97	Au niveau de l'unité de chauffe ou autour de la cartouche de toner
97	Au niveau du plateau de sortie
98	Dans la zone de l'unité recto/verso
98	Au niveau du module d'empilement (module de finition)
99	Signification des messages d'erreur
102	Résolution d'autres problèmes
102	Problème au niveau de l'écran tactile
103	Problèmes d'alimentation papier
104	Problèmes d'impression
106	Problèmes de qualité d'impression
108	Problèmes de copie
109	Problèmes de numérisation
109	Problème du Gestionnaire de numérisation Samsung
110	Problèmes de fax
111	Problèmes PostScript courants
111	Problèmes Windows courants
112	Problèmes Linux courants
113	Problèmes Macintosh courants

COMMANDE DE CONSOMMABLES ET D'ACCESSOIRES

114

114	Fournitures
114	Accessoires
115	Comment commander

INSTALLATION D'ACCESSOIRES

116

116	Précautions avant l'installation d'accessoires
116	Installation d'une barrette de mémoire DIMM
116	Installation d'une barrette mémoire
117	Activation de la mémoire ajoutée dans les propriétés de l'imprimante PS
117	Remplacement de l'agrafeuse

Table des matières

	118	Activation de la fonction de fax une fois le kit en option installé
SPÉCIFICATIONS		
119	119	Caractéristiques générales
	120	Caractéristiques techniques de l'imprimante
	120	Caractéristiques techniques du copieur
	121	Caractéristiques techniques du scanner
	121	Spécifications du télécopieur (en option)
GLOSSAIRE		
122		
INDEX		
126		

Introduction

Les principaux composants de l'appareil sont indiqués dans l'illustration ci-dessous :

Ce chapitre comprend les sections suivantes :

- Vue d'ensemble de l'imprimante
- Vue d'ensemble du panneau de configuration
- Présentation de l'écran tactile et des touches utiles
- Signification des voyants Statut
- Présentation des menus
- Logiciel fourni
- Fonctions des pilotes d'impression

Vue d'ensemble de l'imprimante

Vue avant

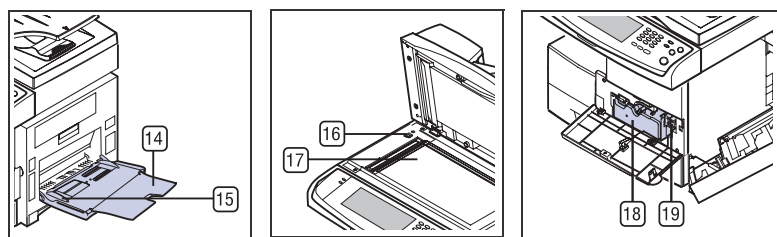
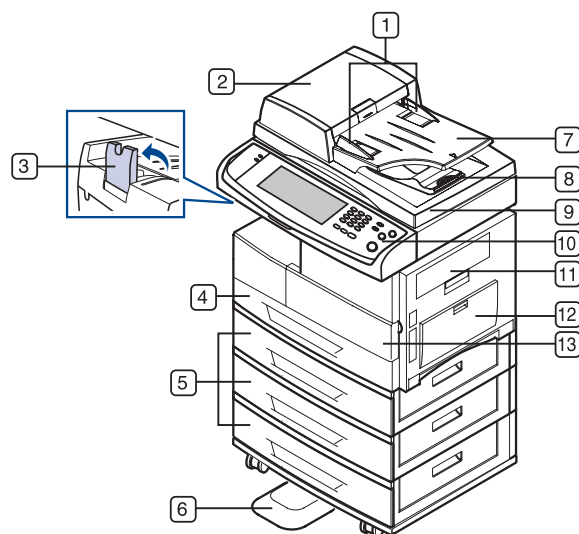

1	Guides de largeur du chargeur DADF	11	Capot latéral
2	Capot du chargeur DADF	12	Bac polyvalent
3	Support du bac de sortie	13	Capot avant
4	Bac 1	14	Extension du bac polyvalent
5	Bac optionnel ^a	15	Guides de largeur papier du bac polyvalent
6	Support ^a	16	Bouton de verrouillage du scanner
7	Bac d'alimentation du chargeur DADF	17	Vitre d'exposition

8	Bac de sortie du chargeur DADF	18	Cartouche de toner
9	Capot du scanner	19	Unité d'imagerie
10	Panneau de commande		

a. Le symbole ^a est une marque pour le dispositif optionnel.

Vue arrière

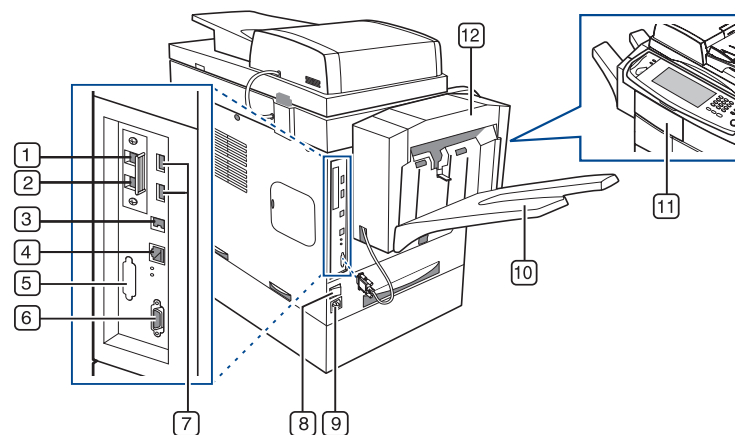

1	Prise gigogne (EXT) ^a	7	port mémoire USB
2	Prise de ligne téléphonique (LINE) ^a	8	Interrupteur de marche/arrêt
3	Port USB	9	Prise d'alimentation
4	Port réseau	10	Réceptacle de sortie du finisseur (Module d'empilement & Agrafeuse) ^a
5	Factice pour le FDI (Interface de dispositif étranger ^b)	11	Capot du finisseur (Module d'empilement & Agrafeuse) ^a
6	Raccordement à 15 broches du finisseur (Module d'empilement & Agrafeuse) ^a	12	Finisseur (Module d'empilement & Agrafeuse) ^a

a. Le symbole ^a est une marque pour le dispositif optionnel.

Vue d'ensemble du panneau de configuration

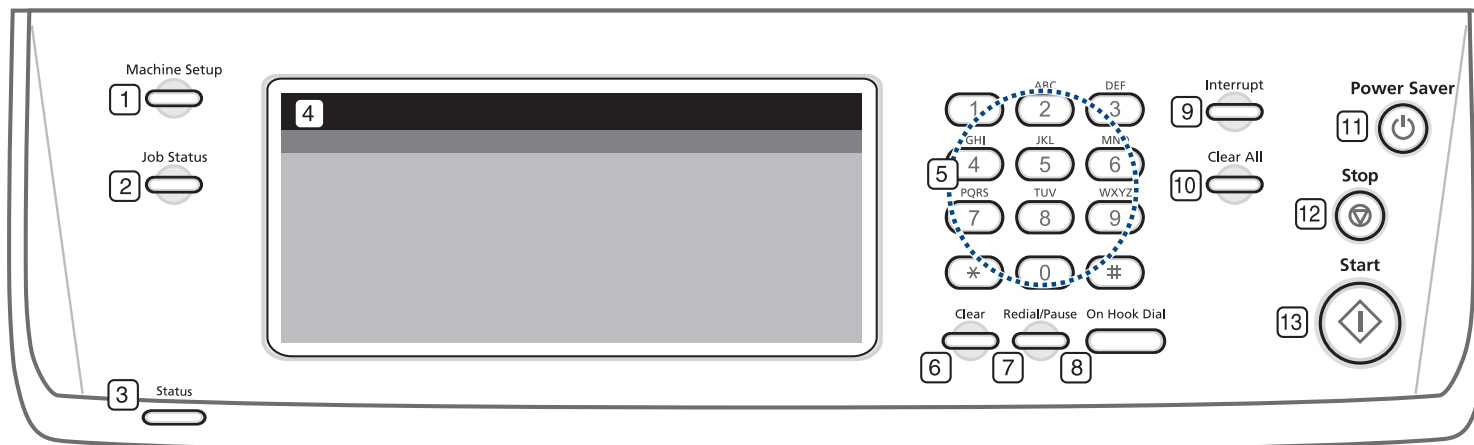





1 Machine Setup (Conf. mach.)	Vous permet d'accéder aux paramètres de configuration et aux options avancées de l'appareil. (Reportez-vous à la section « Machine Setup (Conf. mach.) » à la page 77.)
2 Job Status (Statut tâche)	Affiche les tâches en cours d'exécution, en attente ou terminées.
3 Status (Statut)	Indique l'état de l'appareil. (Reportez-vous à la section « Signification des voyants Statut » à la page 19.)
4 Écran d'affichage	Permet d'afficher l'état présent de l'appareil et d'afficher des messages pendant le fonctionnement. Vous pouvez définir les menus en toute simplicité à l'aide de l'écran tactile.
5 Pavé numérique	Permet de composer les numéros de fax et de saisir le nombre de copies souhaitées ou d'autres options.
6 Clear (Suppr.)	Permet de supprimer des caractères dans la zone d'édition.
7 Redial/Pause (Bis/Pause)	Permet de recomposer le dernier numéro en mode veille ou d'insérer une pause dans un numéro de fax en mode édition.
8 On Hook Dial (Ligne)	Permet d'ouvrir la ligne téléphonique.
9 Interrupt (Interrompre)	Interrompt une tâche en cours pour effectuer une copie urgente.
10 Clear All (Tout effacer)	Permet de restaurer les paramètres actuels à leurs valeurs par défaut.
11 Power Saver (Écon. énerg.)	Permet de faire passer l'appareil en mode Économie d'énergie. (Reportez-vous à la section « Utilisation de la fonction Économie d'énergie » à la page 27.)
12 Stop	Permet d'interrompre une opération à tout moment. Une fenêtre contextuelle apparaît à l'écran, indiquant la tâche en cours que l'utilisateur peut interrompre ou reprendre.
13 Start (Départ)	Permet de lancer une tâche.
 <ul style="list-style-type: none"> Toutes les illustrations de ce guide de l'utilisateur peuvent être différentes de votre appareil en fonction de ses options ou du modèle. Ne touchez l'écran tactile qu'avec vos doigts. Un stylo ou tout autre élément pointu pourrait l'endommager. 	

Présentation de l'écran tactile et des touches utiles

Écran tactile

L'écran tactile permet une utilisation conviviale de l'appareil. Une fois que vous appuyez sur l'icône d'accueil () sur l'écran, l'**écran principal** s'affiche.



-  : Permet d'afficher l'aide. Vous y trouverez des informations sur chaque fonctionnalité.
 - **Copier** : Permet d'accéder au menu **Copier**.
 - **Fax** : Permet d'accéder au menu **Fax**. (facultatif)
 - **Num** : Permet d'accéder aux menus **Num vrs email**, **Num v. PC**, **Numerisation vers serveur**.
 - **Dossier doc.** : Permet d'accéder au menu **Dossier doc.**. (Reportez-vous à la section « Vérification c » à la page 86.)
 - **USB**: Lorsqu'un périphérique USB est inséré dans le port mémoire de l'appareil, l'icône USB s'affiche à l'écran.
 - **Déconn.** : Permet de fermer la session de compte ouverte.
 - **Infos toner** : Indique la quantité de toner utilisée.
 - **Luminosité LCD** : Permet d'ajuster la luminosité de l'écran tactile.
 -  : Pour changer la langue de l'affichage.
 -  **USB**: vous guide dans le retrait des dispositifs de mémoire USB de l'appareil. Suivez les instructions affichées sur l'écran LCD. Cet icône ne s'affiche que lorsque vous connectez un module de mémoire USB.
-  • Les icônes affichées à l'écran comme **Fax** Fax peuvent être grisées en fonction du kit ou programme optionnel installé sur votre appareil.
- Pour changer l'écran et afficher d'autres icônes disponibles, appuyez sur la flèche vers la droite à l'écran.

Bouton Machine Setup (Conf. mach.)

Lorsque vous appuyez sur ce bouton, vous pouvez parcourir les paramètres actuel de l'appareil ou changer des valeurs. (Reportez-vous à la section « Machine Setup (Conf. mach.) » à la page 77.)



-  : Ce bouton vous permet de vous rendre directement dans le menu **Copier, Fax, Num, Dossier doc.**
- **État de la machine** : Permet d'afficher l'état actuel de l'appareil.
- **Param. admin** : Permet à un administrateur de configurer l'appareil.
- **Gestion des bacs** : Indique les bacs actuellement installés ainsi que leur état. Vous pouvez également modifier les paramètres du papier pour chaque bac.
- **Journal des page d'utilisation**: Vous pouvez imprimer un journal sur les quantités d'impression selon le format et le type de papier.

Bouton Job Status (Statut tâche)

Lorsque vous appuyez sur ce bouton, l'écran montre la liste des travaux actuellement en cours d'exécution, des travaux en file d'attente et des travaux terminés.

N°	Nom tâche	État	Util	Type tâche
000	Copy JobName_0	Numerisation	JobOwner_0	Copier
001	Copy JobName_1	Numerisation	JobOwner_1	Copier
002	Copy JobName_2	Numerisation	JobOwner_2	Copier
003	Copy JobName_3	Numerisation	JobOwner_3	Copier
004	Copy JobName_4	Numerisation	JobOwner_4	Copier
005	Copy JobName_5	Numerisation	JobOwner_5	Copier

- Onglet **Impr. en cours** : Affiche la liste des tâches en cours et en attente.
- Onglet **Tâche terminée** : Affiche la liste des tâches terminées.
- Onglet **Avertiss actif** : Affiche tout code d'erreur éventuel.
- **N°** : Indique l'ordre des tâches. La tâche N° 001 est en cours.
- **Nom tâche** : Affiche des informations sur la tâche comme son nom et son type.
- **État** : Indique l'état actuel de chaque tâche.
- **Util** : Indique le nom d'utilisateur, généralement le nom de l'ordinateur.
- **Type tâche** : Affiche les détails de la tâche en cours, comme le type de tâche, le numéro de téléphone du destinataire, etc.
- **Suppr.** : Permet de supprimer la tâche sélectionnée de la liste.
- **Supp tout** : Supprime tous les travaux de la liste.
- **Détail** : Affiche des informations détaillées sur l'option sélectionnée dans la liste **Avertiss actif**.
- **Fermer** : Permet de fermer la fenêtre de l'état de la tâche et de revenir à la vue précédente.

Bouton Power Saver (Écon. énerg.)

Effectuez des économies d'énergie grâce au mode Économie d'énergie fourni lorsque vous n'utilisez pas l'appareil. Une pression sur ce bouton permet de faire passer l'appareil en mode Économie d'énergie. (Reportez-vous à la section « Utilisation de la fonction Économie d'énergie » à la page 27.)

Si vous appuyez sur ce bouton pendant plus de deux secondes, une fenêtre vous demandant de couper l'alimentation apparaît. Si vous choisissez **Oui**, l'alimentation est coupée. Ce bouton peut également être utilisé pour activer le bouton.

ÉTAT		DESCRIPTION
Désactivé		L'appareil n'est pas en mode Économie d'énergie.
Bleu	Allumé	L'appareil est en mode Économie d'énergie min.
	Clignotant	L'imprimante est en mode Économie d'énergie.

Bouton Interrupt (Interrompre)

Lorsque vous appuyez sur ce bouton, l'appareil passe en mode Interrompre. La tâche d'impression en cours est alors suspendue pour une copie urgente. Une fois la copie urgente effectuée, la tâche d'impression interrompte reprend.

ÉTAT		DESCRIPTION
Désactivé		L'appareil n'est pas en mode d'impression Interrompre.
Bleu	Allumé	L'appareil est en mode d'impression Interrompre.

 Lorsque l'appareil est arrêté ou réinitialisé, la valeur par défaut du mode Interrompre est rétablie (Désactivé).

Signification des voyants Statut

Lorsque le problème se produit, la LED **Status (Statut)** indique l'état de l'appareil par la couleur de son action.

ÉTAT		DESCRIPTION
Désactivé		<ul style="list-style-type: none"> L'appareil est éteint. L'appareil est en mode Économie d'énergie. Dès que l'appareil reçoit des données ou qu'une touche est sélectionnée, l'appareil se remet automatiquement en ligne.
Vert	Clignotant	<ul style="list-style-type: none"> Lorsque le voyant clignote lentement, cela signifie que l'appareil reçoit des données de l'ordinateur. Lorsque le voyant clignote rapidement, cela signifie que l'appareil imprime des données.
	Allumé	L'appareil est en marche et peut être utilisé.

ÉTAT		DESCRIPTION
Rouge	Clignotant	<ul style="list-style-type: none"> Une erreur mineure est survenue et l'appareil attend qu'elle soit corrigée. Consultez le message d'erreur. Dès que le problème est résolu, l'appareil se remet en marche. Le niveau de la cartouche de toner est faible. Commandez une nouvelle cartouche. Vous pouvez améliorer provisoirement la qualité d'impression en secouant la cartouche afin de répartir le toner résiduel. (Reportez-vous à la section « Remplacement de la cartouche de toner » à la page 87.)
	Allumé	<ul style="list-style-type: none"> L'unité d'imagerie est arrivée en fin de vie. Retirez l'ancienne unité d'imagerie et installez-en une nouvelle. (Reportez-vous à la section « Remplacement de l'unité d'imagerie » à la page 88.) La cartouche de toner est entièrement vide. Retirez l'ancienne cartouche et installez-en une nouvelle. (Reportez-vous à la section « Remplacement de la cartouche de toner » à la page 87.) Un bourrage papier s'est produit. (Reportez-vous à la section « Résolution des bourrages papiers » à la page 93.) Le capot est ouvert. Fermez le capot. Le bac est vide. Insérez du papier dans le bac. L'appareil s'est arrêté à la suite d'une erreur grave. Consultez le message d'erreur. (Reportez-vous à la section « Signification des messages d'erreur » à la page 99.)

 Consultez le message affiché et suivez les instructions ou reportez-vous à la section Dépannage. Reportez-vous à la section « Dépannage » à la page 91. Si le problème persiste, contactez le service de maintenance.

Présentation des menus

Le panneau de configuration permet d'accéder à différents menus pour configurer l'appareil ou utiliser ses fonctions. Ces menus sont accessibles en appuyant sur **Machine Setup (Conf. mach.)**, **Job Status (Statut tâche)**, ou en touchant des menus sur l'écran. Reportez-vous au schéma ci-dessous.

Écran principal

L'écran **principal** apparaît sur l'écran d'affichage du panneau de configuration. Certains menus sont grisés selon le modèle de votre appareil.

Copier	Copier (Suite)	Fax	Num	Dossier doc.
Onglet Basique (page 39) Format d'origine Réduire/Agrandir Recto verso Sortie Type de document Luminosité Aliment. papier Onglet Avancés (page 39) ID copie N pages sur 1 Copie affiche Duplication Copie livre Livret Couvertures Transparents Filigrane Surimpression Rognage automatique	Onglet Image (page 40) Effacer le bord Effacer le fond Déplacer la marge	Onglet Basique (page 60) Adresse Recto verso Résolution Onglet Avancés (page 61) Format d'origine Envoi différé Envoi prioritaire Relevé Messagerie Onglet Image (page 61) Type de document Luminosité Effacer le fond Mode coul.	Num vrs email Onglet Basique (page 49) Onglet Avancés (page 50) Onglet Image (page 50) Onglet Sortie (page 50) Num v. PC Numérisation vers serveur Onglet Basique (page 49) Onglet Avancés (page 50) Onglet Image (page 50) Onglet Sortie (page 50)	Onglet Dossier util. (page 86) Ajouter Suppr. Modifier Détail Rech. Entr. Onglet Dossier syst. (page 86) Détail Entr.
				USB
				Formatage USB Impression USB Numéris. vers USB Onglet Basique Onglet Avancés Onglet Image Onglet Sortie

Bouton Machine Setup (Conf. mach.)

Lorsque vous appuyez sur la touche **Machine Setup (Conf. mach.)** sur le panneau de configuration, l'écran affiche trois menus. Le menu **État de la machine** affiche la durée de vie des consommables, la facturation, les statistiques et les journaux. Le menu **Param. admin** permet de configurer les paramètres avancés de l'appareil, afin de tirer parti de toutes ses fonctions et de rendre son utilisation plus conviviale. **Journal des page d'utilisation** Permet d'imprimer le journal du nombre d'impressions par format et type de papier.

État de la machine

Onglet Durée vie conso	Onglet Infos machine	Onglet Infos machine (Suite)	Onglet Infos machine (Suite)
(Page 77) Cartouche de toner Unité d'imagerie Kit four Kit rouleau d'alimentation Kit rouleau alim - Bac aux. Rouleau du chargeur de documents Kit BTR Kit patin DADF	(Page 77) Détails machine Assistance clientèle Numéro de série machine Adresse IP Configuration des options du matériel Version logiciels État du bac Bac État Format papier Type de papier Impress/Journal Journal système Journal de num Journal fax	Compteurs d'util. Total impressions Impressions en noir Impressions copiées en noir Impressions imprimées en noir Feuilles Pages copiées Pages copiées en noir Pages imprimées Pages imprimées en noir Pages recto verso Pages recto verso copiées Pages recto verso copiées en noir Pages recto verso imprimées Pages recto verso imprimées en noir	Pages de fax analogique Pages recto verso de fax analogique Image de fax reçue Images de fax analogique envoyées ImageFaxAnalogReçue Images env. Images de numérisation en réseau envoyées Images e-mail envoyées Impressions de maintenance Impressions de maintenance en noir

Param. admin

Onglet Général	Onglet Configuration	Onglet Impress/Journal
(Page 78) Infos périphérique Date et heure Réglages par défaut Mesures Temporisateurs Langue Économiseur d'énergie Gestion des bacs Réglage d'altitude Options de sortie Gestion contention Son Gestion des consommables Test machine Écrasement à la demande Mise en file d'attente DD Stratég. de fich. des tâches enreg. Pays Arrière-plan fenêtre accueil	(Page 79) Configuration de la copie Configuration du fax Configuration réseau Authentification Service facultatif Gestion du dossier de documents	(Page 84) Impr. Rapports compt. Journal

Journal des page d'utilisation

Lorsque l'écran affiche « Êtes-vous sûr de vouloir l'imprimer ? », appuyez sur « Oui ».

Bouton Job Status (Statut tâche)

Ce menu affiche les tâches en cours, en attente, terminées et les messages de notification, d'erreur par exemple. (Reportez-vous à la section « Bouton Job Status (Statut tâche) » à la page 18.)

Onglet Impr. en cours	Onglet Tâche terminée	Onglet Avertiss actif
Détail Suppr. Supp tout	Détail	Détail

Logiciel fourni

Une fois votre appareil paramétré puis connecté à votre ordinateur, vous devez installer logiciels d'impression et de numérisation. Si vous utilisez un système d'exploitation Windows ou Mac OS, installez les logiciels depuis le CD fourni. Si vous utilisez Linux, téléchargez les logiciels depuis le site web de Samsung (www.samsung.com/printer) et installez-les.

OS	TABLE DES MATIÈRES
Windows	<ul style="list-style-type: none"> • Pilote d'impression : ce pilote permet de bénéficier de toutes les fonctionnalités de votre imprimante. • Pilote d'impression PostScript : utilisez le pilote PostScript pour imprimer des documents contenant des polices et des graphiques complexes en langage PS. • Pilote de numérisation : les pilotes TWAIN et WIA (Windows Image Acquisition) sont disponibles pour numériser des documents à partir de votre appareil. • Smart Panel : ce programme vous permet de surveiller l'état de l'appareil et vous avertit lorsqu'un dysfonctionnement survient en cours d'impression. • SmarThru Office^a : logiciel reposant sur Windows, qui accompagne votre appareil multifonction. • Gestionnaire de numérisation Samsung : ce programme vous permet de numériser un document à partir de votre appareil, puis de l'enregistrer sur un ordinateur connecté au réseau. • Utilitaire d'impression directe : ce programme vous permet d'imprimer directement des fichiers PDF. • Samsung Network PC Fax : Ce programme permet d'envoyer une télécopie de votre ordinateur. • SetIP : utilisez ce programme pour paramétrer les adresses TCP/IP de votre appareil. Vous pouvez uniquement utiliser le paramètre IPv4 pour SetIP.
Linux	<ul style="list-style-type: none"> • Fichier de description de l'imprimante Postscript (PPD) : utilisez ce fichier pour faire fonctionner votre appareil à partir d'un ordinateur Linux et imprimer des documents. • SANE : utilisez ce pilote pour numériser des documents. • Smart Panel : ce programme vous permet de surveiller l'état de l'appareil et vous avertit lorsqu'un dysfonctionnement survient en cours d'impression. • SetIP : utilisez ce programme pour paramétrer les adresses TCP/IP de votre appareil. Vous pouvez uniquement utiliser le paramètre IPv4 pour SetIP.
Macintosh	<ul style="list-style-type: none"> • Fichier de description de l'imprimante Postscript (PPD) : utilisez ce fichier pour faire fonctionner votre appareil à partir d'un ordinateur Macintosh et imprimer des documents. • Pilote de numérisation : le pilote TWAIN est disponible pour la numérisation de documents sur votre appareil. • Smart Panel : ce programme vous permet de surveiller l'état de l'appareil et vous avertit lorsqu'un dysfonctionnement survient en cours d'impression. • SetIP : utilisez ce programme pour paramétrer les adresses TCP/IP de votre appareil. Vous pouvez uniquement utiliser le paramètre IPv4 pour SetIP.

a. Permet d'éditer une image numérisée selon différentes méthodes, à l'aide d'un puissant programme de retouche d'images, puis d'envoyer l'image par e-mail. Vous pouvez aussi ouvrir un autre programme de retouche d'images, comme Adobe Photoshop, directement depuis SmarThru. Pour plus d'informations, reportez-vous à l'aide à l'écran du programme SmarThru.

Fonctions des pilotes d'impression

Les pilotes d'impression de votre imprimante sont dotés des fonctionnalités standard suivantes :

- sélection de l'orientation du papier, du format, de la source et du type de support ;
- nombre d'exemplaires.

Vous pouvez également utiliser diverses fonctions d'impression spéciales. Le tableau suivant répertorie les différentes fonctions prises en charges par les pilotes de votre imprimante :

Pilote d'impression

FONCTIONNALITÉ	PCL6	POSTSCRIPT		
	WINDOWS	WINDOWS	LINUX	MACINTOSH
Économie de toner	O	O	O	O
Option de qualité de l'appareil	O	O	O	O
Impression d'affiches	O	X	X	X
Plusieurs pages par feuille	O	O	O (2, 4)	O
Ajustement à la page	O	O	O	O
Impression à l'échelle	O	O	O	O
Source différente pour la première page	O	X	X	O
Filigrane	O	X	X	X
Surimpression	O	X	X	X
Recto verso ^a	O	O	O	O
Impression sécurisée	O	O	X	O
Impression planifiée	O	O	X	O
Impression désynchronisée	O	O	X	O
Impression d'épreuve	O	O	X	X
Agrafeuse	O	O	O	O

a. L'appareil doté de la fonction recto verso permet d'imprimer sur les deux côtés du papier.

Instructions de démarrage

Ce chapitre vous guide pas à pas dans la procédure de paramétrage de l'appareil.

Ce chapitre comprend les sections suivantes :

- Configuration du matériel
- Configuration du réseau
- Configuration requise

Configuration du matériel

Ce chapitre décrit les étapes de configuration du matériel, qui sont présentées dans le Guide d'installation rapide. Veuillez à lire le Guide d'installation rapide et effectuez les étapes suivantes.

1. Choisissez un emplacement approprié.

Installez votre copieur sur un support horizontal et stable en laissant suffisamment d'espace pour la circulation de l'air. Prévoyez un espace supplémentaire pour l'ouverture des capots et des bacs. Cet emplacement doit être bien aéré et à l'abri de toute exposition directe à la lumière du soleil, ou de toute source de chaleur, de froid et d'humidité. Évitez d'installer votre appareil près du bord de votre plan de travail.

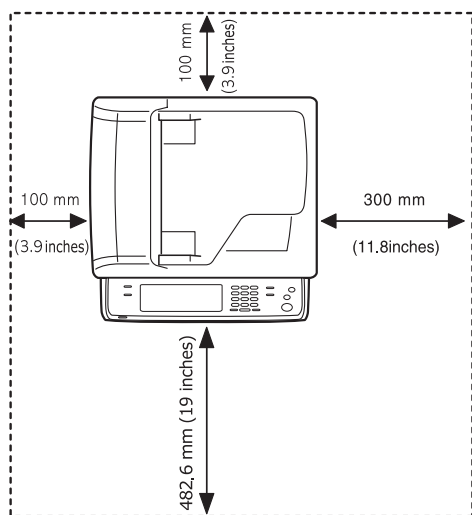

L'impression est appropriée pour des altitudes inférieures à 1 000 m. Reportez-vous au réglage d'altitude pour optimiser votre impression. Reportez-vous à la page 26 pour de plus amples informations. Placez l'appareil sur une surface plane et stable afin que l'inclinaison ne soit pas supérieure à 5 mm. Dans le cas contraire, qualité d'impression peut être affectée.

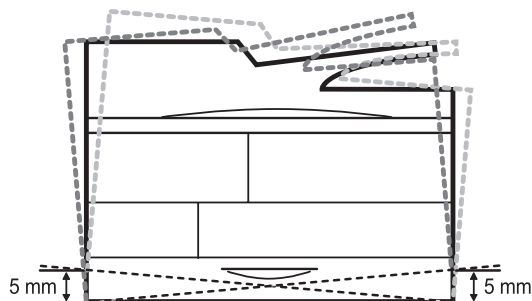

- Installation du logiciel
- Réglages de base de la machine
- Présentation du clavier

2. Déballiez l'appareil, puis contrôlez les éléments inclus.
3. Retirez la bande adhésive permettant de maintenir l'appareil.
4. Installez à la fois la cartouche de toner et l'unité d'imagerie.
5. Chargez du papier. (Reportez-vous à la section « Chargement du papier » à la page 36.)
6. Vérifiez que les câbles sont correctement connectés à l'appareil.
7. Mettez l'appareil sous tension.



- Cet équipement ne pourra pas fonctionner en cas de défaillance de l'alimentation secteur.
- Assurez-vous de ne pas incliner ni renverser l'appareil lorsque vous le déplacez. Dans le cas contraire, l'intérieur de la machine peut-être contaminé par du toner, ce qui peut endommager la machine ou altérer la qualité d'impression.
- Si vous déplacez l'appareil ou s'il n'a pas été utilisé pendant une période prolongée, mettez-le sous tension et attendez qu'il soit en mode prêt. Fermez le capot du scanner, puis mettez l'appareil hors tension. Ouvrez ensuite le capot du scanner et activez le verrouillage du scanner.

Configuration du réseau

Vous devez configurer les protocoles réseau sur l'appareil afin de l'utiliser comme imprimante réseau. Les paramètres réseau de base peuvent être configurés via l'écran tactile de l'appareil.



Si vous souhaitez utiliser le câble USB, branchez l'ordinateur à votre appareil via celui-ci. Ensuite, reportez-vous à la *Section Logiciel*.

Systèmes d'exploitation compatibles

Le tableau suivant indique les environnements réseau compatibles avec l'appareil :

CARACTÉRISTIQUE	CONFIGURATION REQUISE
Interface réseau	Ethernet 10/100/1000 Base-TX
Système d'exploitation réseau	<ul style="list-style-type: none">• Novell NetWare 5.x, 6.x• Windows 2000/XP/2003/2008/Vista/7/ Server 2008 R2• Différents systèmes d'exploitation Linux• Mac OS 10.3 ~ 10.6
Protocoles réseau	<ul style="list-style-type: none">• TCP/IP (Transmission Control Protocol et Internet Protocol)• EtherTalk
Serveur d'adressage dynamique	DHCP, BOOTP

Si vous vous trouvez dans un environnement à adresse IP non-statique et que vous devez configurer un protocole réseau DHCP, allez sur <http://developer.apple.com/networking/bonjour/download/>, sélectionnez le programme Bonjour qui est approprié pour le système d'exploitation de votre ordinateur et installez le programme. Ce programme vous permet de définir automatiquement vos paramètres réseau. Suivez les instructions fournies par l'assistant d'installation. Ce programme ne prend pas en charge Linux.

Configuration du protocole réseau via l'appareil

Suivez les étapes décrites ci-dessous pour définir les paramètres réseau TCP/IP.

- Vérifiez que votre appareil est connecté au réseau via un câble Ethernet RJ-45.
- Assurez-vous que l'appareil est sous tension.
- Appuyez sur **Machine Setup (Conf. mach.)** sur le panneau de configuration.
- Appuyez sur **Param. admin.**
- Lorsque le message d'ouverture de session apparaît, saisissez votre mot de passe. Touchez la zone de saisie du mot de passe. Les points d'interrogation apparaissent. Utilisez le clavier numérique du panneau de configuration pour saisir le mot de passe. Une fois le mot de passe saisi, appuyez sur **OK**. (Réglage usine : 1111)
- Appuyez sur l'onglet **Configuration > Configuration réseau**.
- Sélectionnez **Prot TCP/IP**.
 - Protocole AppleTalk** : Ce protocole est largement utilisé dans les environnements de réseau Macintosh.
 - Vitesse Ethernet** : Vous pouvez sélectionner la vitesse de communication des connexions Ethernet.
- Appuyez sur **Paramètre IP**.
- Sélectionnez **Statique**, puis saisissez les adresses requises dans les champs **Adresse IP**, **Masque ss-rés** et **Passerelle**. Touchez la zone de saisie, puis saisissez les adresses à l'aide du clavier numérique du panneau de configuration.

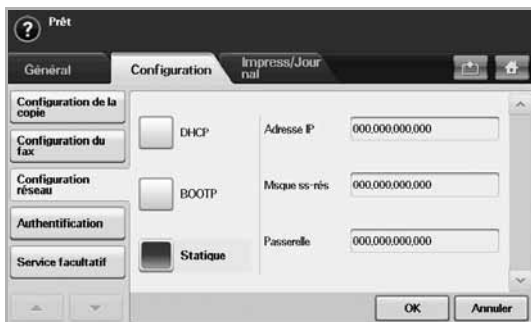

Contactez l'administrateur réseau en cas de doute sur la configuration.

- Appuyez sur **OK**.

Vous pouvez également définir les paramètres réseau via les programmes d'administration réseau.

- SyncThru™ Web Admin Service** : solution Web de gestion de parc d'imprimantes destinée aux administrateurs réseau. **SyncThru™ Web Admin Service** vous offre un moyen efficace de gérer des périphériques en réseau, tout en vous permettant de les surveiller à distance et de résoudre tout problème lié à ceux-ci depuis n'importe quel endroit de l'Intranet d'entreprise. Téléchargez ce programme sur <http://solution.samsungprinter.com>.
- SyncThru™ Web Service** : serveur Web intégré à votre serveur d'impression réseau, vous permettant de :
 - définir les paramètres réseau nécessaires à la connexion de l'appareil à divers environnements réseau ;
 - personnaliser les paramètres de l'appareil ;
 - personnaliser les paramètres de messagerie et configurer le carnet d'adresses pour numériser vers un e-mail ;
 - personnaliser les paramètres de serveur et configurer le carnet d'adresses pour numériser vers les serveurs FTP ou SMB ;
 - personnaliser les paramètres d'impression, de copie et de fax.
- SetIP** : utilitaire vous permettant de sélectionner une interface réseau et de configurer manuellement les adresses IP à utiliser avec le protocole TCP/IP. Reportez-vous à la section « Définition d'adresse IP à l'aide du programme SetIP (Windows) » à la page 28, « Définition d'adresse IP à l'aide du programme SetIP (Macintosh) » à la page 29, « Définition d'adresse IP à l'aide du programme SetIP (Linux) » à la page 29.
- AnyWeb Print**: Cet utilitaire vous aide à effectuer une capture d'écran, prévisualiser, supprimer et imprimer l'écran de Windows Internet Explorer plus facilement que lorsque vous utilisez le programme habituel. Cliquez sur **Démarrer > Tous les programmes > votre nom d'appareil > AnyWeb Print** pour faire un lien vers le site Web où se trouve l'utilitaire en téléchargement. Cet utilitaire n'est disponible que pour les systèmes d'exploitation Windows.

Configuration requise

Avant de commencer, assurez-vous que votre système répond à la configuration minimale requise :

Windows

SE	CONFIGURATION (RECOMMANDÉE)		
	PROCESSEUR	MÉMOIRE VIVE (RAM)	ESPACE DISQUE DISPONIBLE
Windows 2000	Pentium II 400 MHz (Pentium III 933 MHz)	64 Mo (128 Mo)	600 Mo
Windows XP	Pentium III 933 MHz (Pentium IV 1 GHz)	128 Mo (256 Mo)	1,5 Go
Windows 2003 Server	Pentium III 933 MHz (Pentium IV 1 GHz)	128 Mo (512 Mo)	1,25 Go à 2 Go

SE	CONFIGURATION (RECOMMANDÉE)		
	PROCESSEUR	MÉMOIRE VIVE (RAM)	ESPACE DISQUE DISPONIBLE
Windows Vista	Pentium IV 3 GHz	512 Mo (1024 Mo)	15 Go
Windows Server 2008	Pentium IV 1 GHz (Pentium IV 2 GHz)	512 Mo (2048 Mo)	10 Go
Windows 7	Processeur Pentium IV 1 GHz 32 bits ou 64 bits ou supérieur	1 Go (2 Go)	16 Go
	<ul style="list-style-type: none"> Prise en charge DirectX 9 avec 128 Mo de mémoire (pour activer le thème Aero). Lecteur de DVD-R/W 		
Windows Server 2008 R2	Processeur Pentium IV 1 GHz (x86) ou 1,4 GHz (x64) (2 GHz ou plus rapide)	512 Mo (2048 Mo)	10 Go

- ✎ Pour tous les systèmes d'exploitation Windows, Internet Explorer 5.0 ou supérieur doit être installé sur l'ordinateur.
- Les utilisateurs qui disposent des droits d'administrateur peuvent installer le logiciel.
- Windows Terminal Services** est compatible avec cette machine.

Macintosh

SYSTÈME D'EXPLOITATION	CONFIGURATION (RECOMMANDÉE)		
	PROCESSEUR	MÉMOIRE VIVE (RAM)	ESPACE DISQUE DISPONIBLE
Mac OS X 10.4 ou inférieur	<ul style="list-style-type: none"> PowerPC G4/G5 Processeurs Intel 	<ul style="list-style-type: none"> 128 Mo pour un Mac équipé d'un processeur PowerPC (512 Mo) 512 Mo pour un Mac équipé d'un processeur Intel (1 Go) 	1 Go
Mac OS X 10.5	<ul style="list-style-type: none"> Processeur PowerPC G4/G5 867 MHz ou plus rapide Processeurs Intel 	512 Mo (1 Go)	1 Go
Mac OS X 10.6	<ul style="list-style-type: none"> Intel 	1 Go (2 Go)	1 Go

Linux

CARACTÉRISTIQUE	CONFIGURATION REQUISE
Système d'exploitation	RedHat Enterprise Linux WS 4, 5 (32/64 bits) Fedora Core 2 à 9 (32/64 bits) SuSE Linux 9.1 (32 bits) SuSE Linux 9.2, 9.3, 10.0, 10.1, 10.2, 10.3, 11.0 (32/64 bits) Mandrake 9.2 (32 bits), 10.0, 10.1 (32/64 bits) Mandriva 2005, 2006, 2007, 2008 (32/64 bits) Ubuntu 6.06, 6.10, 7.04, 7.10, 8.04 (32/64 bits) SuSE Linux Enterprise Desktop 9, 10 (32/64 bits) Debian 3.1, 4.0 (32/64 bits)
Processeur	Pentium IV 2.4 GHz (IntelCore2)
Mémoire vive (RAM)	512 Mo (1024 Mo)
Espace disque disponible	1 Go (2 Go)

- ✎ Vous avez également besoin d'une partition de swap d'au moins 300 Mo si vous souhaitez travailler sur des images numérisées volumineuses.
- Le pilote de numérisation Linux prend en charge la résolution optique maximale.

Installation du logiciel

Vous devez installer le logiciel de l'appareil pour l'impression. Le logiciel comprend des pilotes, des applications ainsi que d'autres programmes conviviaux.

- ✎ La procédure suivante s'applique lorsque vous utilisez l'appareil en réseau. Si vous souhaitez connecter un appareil avec un câble USB, reportez-vous à la *Section Logiciel*.
- Les instructions suivantes font référence au système d'exploitation Windows XP. Il se peut que la procédure et les fenêtres contextuelles apparaissant pendant l'installation varient selon le système d'exploitation utilisé, les fonctions de l'imprimante ou l'interface activée. (Voir la *Section Logiciel*.)

- Assurez-vous que la configuration réseau de votre appareil a bien été effectuée. (Reportez-vous à la section « Configuration du réseau » à la page 23.) Avant de procéder à l'installation, fermez toutes les applications en cours d'exécution.
- Insérez le CD-ROM du logiciel de l'imprimante dans le lecteur. Le CD-ROM s'exécute automatiquement et une fenêtre d'installation s'affiche. Si la fenêtre d'installation ne s'affiche pas, cliquez sur **Démarrer > Exécuter**. Saisissez X:\Setup.exe, en remplaçant « X » par la lettre représentant le lecteur, puis cliquez sur **OK**. Si vous utilisez Windows Vista, Windows 7 et Windows Server 2008 R2, cliquez sur **Démarrer > Tous les programmes > Accessoires > Exécuter**, et tapez X:\Setup.exe. Si la fenêtre **Exécution automatique** apparaît dans Windows Vista, Windows 7 et Windows Server 2008 R2, cliquez sur **Exécuter Setup.exe** dans le champ **Installer or exécuter un programme**, et cliquez sur **Continuer** dans la fenêtre **Contrôle de compte d'utilisateur**.
- Cliquez sur **Suivant**.



- La fenêtre ci-dessus peut varier légèrement si vous réinstallez le pilote.
4. Sélectionnez **Installation standard sur imprimante réseau** et cliquez sur **Suivant**.

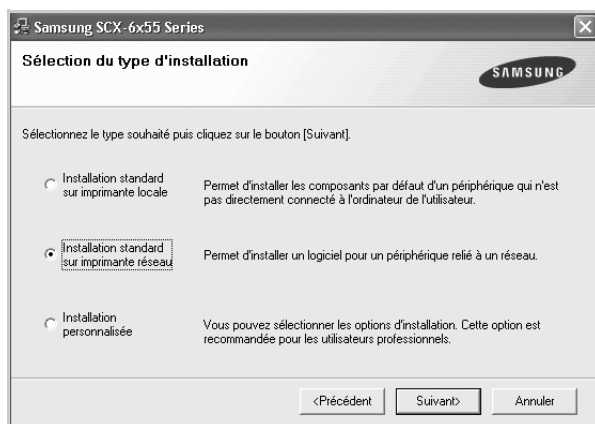

5. La liste des appareils disponibles sur le réseau apparaît. Sélectionnez dans la liste l'imprimante à installer, puis cliquez sur **Suivant**.



- Si votre imprimante ne figure pas dans la liste, cliquez sur **Mise à jour** pour actualiser la liste ou sélectionnez **Ajouter un port TCP/IP** pour ajouter l'imprimante au réseau. Pour ajouter l'imprimante au réseau, saisissez le nom du port et l'adresse IP de l'imprimante. Pour vérifier l'adresse IP de l'imprimante ou l'adresse MAC,

imprimez une page de configuration réseau. (Reportez-vous à la section « Impression d'un journal » à la page 84.)

- Pour rechercher une imprimante réseau partagée (chemin UNC), sélectionnez **Imprimante partagée (UNC)** et saisissez manuellement le nom de l'imprimante partagée, ou cliquez sur le bouton **Parcourir**.

- ☑ Si vous n'êtes pas certain de l'adresse IP, contactez votre administrateur réseau ou imprimez les informations réseau. (Reportez-vous à la section « Impression d'un journal » à la page 84.)

6. Une fois l'installation terminée, un message vous invite à imprimer une page de test et à vous inscrire en tant qu'utilisateur d'appareils Samsung afin de recevoir des informations du constructeur. Si vous souhaitez exécuter ces actions, cochez les cases correspondantes, puis cliquez sur **Terminer**.

- ☑ • Si votre appareil ne fonctionne pas correctement une fois l'installation terminée, essayez d'installer à nouveau le pilote d'imprimante. Reportez-vous à la *Section Logiciel*.
- Pendant le processus d'installation du pilote d'imprimante, le programme d'installation du pilote détecte l'emplacement de votre système d'exploitation et définit le format de papier par défaut pour l'appareil. Si vous utilisez un emplacement différent de Windows, vous devez changer le format de papier conformément au type habituellement utilisé. Accédez aux propriétés de l'imprimante pour modifier le format de papier une fois l'installation terminée.

Réglages de base de la machine

Une fois l'installation terminée, vous devez définir les paramètres par défaut de l'appareil. Consultez la section suivante si vous souhaitez définir ou modifier des valeurs.

Réglage de l'altitude

La qualité d'impression est affectée par la pression atmosphérique, celle-ci étant déterminée par la position de l'appareil par rapport au niveau de la mer. Les informations suivantes traitent du paramétrage de l'appareil de façon à obtenir une qualité d'impression optimale.

Avant de définir les paramètres d'altitude, déterminez l'altitude à laquelle vous utilisez l'appareil.

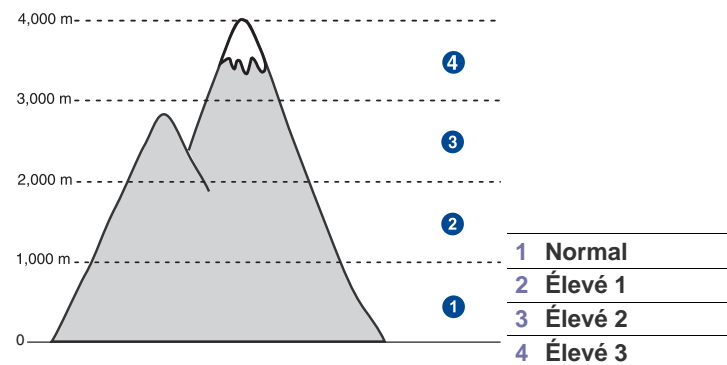

1. Saisissez l'adresse IP de votre appareil dans la barre d'adresses de votre navigateur Web, puis cliquez sur **Atteindre** pour accéder au site Web de votre appareil.
2. Cliquez sur **Config. appareil**.
3. Cliquez sur **Altitude**.

- Sélectionnez la valeur appropriée d'altitude.
- Cliquez sur **Appliquer**.

Définition du mot de passe d'authentification

Pour démarrer votre appareil ou modifier des paramètres, vous devez ouvrir une session. Pour modifier le mot de passe, suivez les étapes suivantes.

- Appuyez sur **Machine Setup (Conf. mach.)** sur le panneau de configuration.
- Appuyez sur **Param. admin.**
- Lorsque le message d'ouverture de session apparaît, saisissez votre mot de passe. Touchez la zone de saisie du mot de passe. Les points d'interrogation apparaissent. Utilisez le clavier numérique du panneau de configuration pour saisir le mot de passe. puis appuyez sur **OK**. (Réglage usine : 1111)
- Appuyez sur l'onglet **Configuration > Authentification**.
- Appuyez sur **Changer le mot de passe admin.**



- Saisissez l'ancien et le nouveau mots de passe, puis confirmez le nouveau mot de passe.
- Appuyez sur **OK**.

Réglage de la date et de l'heure

Le réglage de la date et de l'heure est utilisé pour les options de fax différé et d'impression différée. Ces données sont également imprimées sur les journaux. Si celles-ci sont incorrectes, vous devez les mettre à jour.

 En cas de coupure de courant, vous devez de nouveau régler la date et l'heure une fois le courant rétabli.

- Appuyez sur **Machine Setup (Conf. mach.)** sur le panneau de configuration.
- Appuyez sur **Param. admin.**
- Lorsque le message d'ouverture de session apparaît, saisissez le mot de passe à l'aide du clavier numérique et appuyez sur **OK**. (Reportez-vous à la section « Définition du mot de passe d'authentification » à la page 27.)
- Appuyez sur l'onglet **Général > Date et heure > Date et heure**.
- Sélectionnez la date et l'heure à l'aide des touches de direction gauche et droite. Vous pouvez également toucher la zone de saisie et utiliser le clavier numérique du panneau de configuration.
- Appuyez sur **OK**.

 Pour modifier le format de la date et de l'heure, appuyez sur **Format Date** et **Format Heure**.

Modification de la langue d'affichage

Suivez les étapes suivantes pour modifier la langue apparaissant à l'écran.

- Appuyez sur **Machine Setup (Conf. mach.)** sur le panneau de configuration.
- Appuyez sur **Param. admin.**
- Lorsque le message d'ouverture de session apparaît, saisissez le mot de passe à l'aide du clavier numérique et appuyez sur **OK**. (Reportez-vous à la section « Définition du mot de passe d'authentification » à la page 27.)
- Appuyez sur l'onglet **Général**.
- Appuyez sur la touche de direction bas pour changer d'écran et appuyez sur **Langue**.
- Sélectionnez la langue souhaitée.
- Appuyez sur **OK**.

Réglage du délai d'expiration de la tâche

Lorsqu'aucune saisie n'est effectuée pendant un certain laps de temps, l'appareil quitte le menu en cours. Vous pouvez définir le temps d'attente de l'appareil.

- Appuyez sur **Machine Setup (Conf. mach.)** sur le panneau de configuration.
- Appuyez sur **Param. admin.**
- Lorsque le message d'ouverture de session apparaît, saisissez le mot de passe à l'aide du clavier numérique et appuyez sur **OK**. (Reportez-vous à la section « Définition du mot de passe d'authentification » à la page 27.)
- Appuyez sur l'onglet **Général**.
- Appuyez sur **Temporisateurs**.
- Sélectionnez **Temporisation système**.
 - Vous pouvez régler l'option **Exp impr en att** sur plus d'une heure.
- Sélectionnez **Activé**.
- Sélectionnez une durée à l'aide des touches de direction gauche/droite.
- Appuyez sur **OK**.

Utilisation de la fonction Économie d'énergie

L'appareil offre des fonctions d'économie d'énergie.

- Appuyez sur **Machine Setup (Conf. mach.)** sur le panneau de configuration.
- Appuyez sur **Param. admin.**
- Lorsque le message d'ouverture de session apparaît, saisissez le mot de passe à l'aide du clavier numérique et appuyez sur **OK**. (Reportez-vous à la section « Définition du mot de passe d'authentification » à la page 27.)
- Appuyez sur l'onglet **Général**.
- Appuyez sur la touche de direction bas pour changer d'écran et appuyez sur **Économiseur d'énergie**.
- Sélectionnez l'option et la durée appropriées.

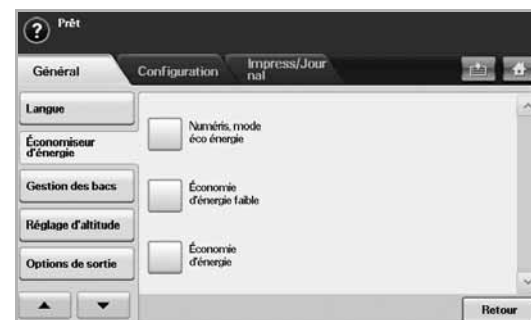

- **Numéris. mode éco énergie** : éteint la lampe de numérisation située sous la vitre.
- **Économie d'énergie faible** : maintient la température de l'unité de chauffe sous 125 °C et éteint tous les ventilateurs de l'appareil, hormis le ventilateur principal de l'unité de chauffe.
- **Économie d'énergie** : éteint tous les ventilateurs, même pour l'unité de chauffe après un certain laps de temps.

7. Appuyez sur **OK**.

Définition du bac et du papier par défaut

Vous pouvez sélectionner le bac et le papier que vous souhaitez utiliser de manière récurrente pour les tâches d'impression. (Reportez-vous à la section « Paramètres généraux » à la page 78.)

1. Appuyez sur **Machine Setup (Conf. mach.)** sur le panneau de configuration.
2. Appuyez sur **Param. admin.**
3. Lorsque le message d'ouverture de session apparaît, saisissez le mot de passe à l'aide du clavier numérique et appuyez sur **OK**. (Reportez-vous à la section « Définition du mot de passe d'authentification » à la page 27.)
4. Appuyez sur l'onglet **Général**.
5. Appuyez sur la touche de direction bas pour changer d'écran et appuyez sur **Gestion des bacs**.
6. Sélectionnez le bac souhaité ainsi que les options afférentes, telles que le format et le type de papier.
7. Appuyez sur **OK**.

 Si le bac optionnel n'est pas installé, les options de bac apparaissent grisées à l'écran.

Modification des paramètres par défaut

Vous pouvez définir les valeurs par défaut de toutes les fonctions suivantes en même temps : copie, fax, e-mail, numérisation et papier.

1. Appuyez sur **Machine Setup (Conf. mach.)** sur le panneau de configuration.
2. Appuyez sur **Param. admin.**
3. Lorsque le message d'ouverture de session apparaît, saisissez le mot de passe à l'aide du clavier numérique et appuyez sur **OK**. (Reportez-vous à la section « Définition du mot de passe d'authentification » à la page 27.)
4. Appuyez sur l'onglet **Général > Réglages par défaut > Option défaut**.
5. Appuyez sur la fonction que vous souhaitez modifier et effectuez les modifications voulues.



Par exemple, si vous souhaitez modifier le paramètre par défaut de la luminosité et du contraste d'une tâche de copie, appuyez sur **Copier > Luminosité** et réglez la luminosité et le contraste.

6. Appuyez sur **OK**.

Définition d'adresse IP à l'aide du programme SetIP (Windows)

Ce programme définit manuellement l'adresse IP du réseau de votre appareil en utilisant son adresse MAC pour communiquer avec l'appareil. Une adresse MAC est le numéro de série matériel de l'interface réseau et peut être trouvé sur le **rapport de configuration**.

Pour utiliser le programme SetIP, désactivez le pare-feu de l'ordinateur avant de poursuivre, en procédant comme suit :

 Vous pouvez uniquement utiliser le paramètre IPv4 pour SetIP.

1. Ouvrez **Panneau de configuration**.
2. Double-cliquez sur **Centre de sécurité**.
3. Cliquez sur **Pare-feu Windows**.
4. Désactivez le pare-feu.

Installation du programme

1. Insérez le CD fourni avec votre appareil. Fermez la fenêtre d'exécution automatique du CD.
2. Démarrez **Explorateur Windows** et ouvrez le lecteur X. (X représente votre lecteur CD-ROM.)
3. Double-cliquez sur **Application > SetIP**.
4. Double-cliquez sur **Setup.exe** pour installer ce programme.
5. Suivez les instructions qui s'affichent à l'écran pour terminer l'installation.

Démarrage du programme

1. Raccordez votre appareil à l'ordinateur à l'aide du câble réseau.
2. Mettez l'appareil sous tension.
3. Dans le menu **Démarrer** de Windows, sélectionnez **Tous les programmes > Samsung Printers > SetIP > SetIP**.
4. Cliquez sur l'icône  (la troisième en partant de la gauche) dans la fenêtre **SetIP** pour ouvrir la fenêtre de configuration TCP/IP.
5. Saisissez les nouvelles informations de l'appareil dans la fenêtre de configuration, de la manière suivante :
 - **Adresse MAC** : recherchez l'adresse MAC de l'appareil dans le Rapport de configuration réseau et saisissez-la sans les deux-points (:). Par exemple, 00:15:99:29:51:A8 devient 0015992951A8.

 L'adresse MAC est le numéro de série matériel de l'interface réseau de l'appareil et peut être trouvé sur le **Rapport de configuration réseau**. (Reportez-vous à la section « Impression de l'adresse MAC de l'appareil » à la page 28.)

- **Adresse IP**: saisissez une nouvelle adresse IP pour votre appareil.
 - **Masque de sous-réseau**: saisissez un nouveau masque de sous-réseau pour votre appareil.
 - **Passerelle par défaut**: saisissez une nouvelle passerelle pour votre appareil.
6. Cliquez sur **Appliquer**, puis cliquez sur **OK**. L'appareil imprimera automatiquement le **Rapport de configuration réseau**. Vérifiez que tous les paramètres sont corrects.
 7. Cliquez sur **Quitter** pour fermer le programme SetIP.
 8. Au besoin, redémarrez le pare-feu de l'ordinateur.

Impression de l'adresse MAC de l'appareil

1. Appuyez sur la touche **Machine Setup (Conf. mach.)** du panneau de commande.
2. Appuyez sur l'onglet **État de la machine > Infos machine > Impress/Journal**.
3. Appuyez sur **Journal système**.

- Faites défiler la liste de droite et sélectionnez **Journal de configuration du réseau**.
- Appuyez sur **Impr.**

Définition d'adresse IP à l'aide du programme SetIP (Macintosh)

Pour utiliser le programme SetIP, désactivez le pare-feu de l'ordinateur avant de poursuivre, en procédant comme suit :

 Vous pouvez uniquement utiliser le paramètre IPv4 pour SetIP.

- Ouvrez **Préférences Système**.
- Cliquez sur **Sécurité**.
- Cliquez sur le menu **Coupe-feu**.
- Désactivez le pare-feu.

 Les instructions suivantes peuvent varier suivant votre modèle.

Démarrage du programme

- Raccordez votre appareil à l'ordinateur à l'aide du câble réseau.
- Insérez le CD d'installation, et ouvrez la fenêtre disque. Ouvrez le **MAC_Installer > MAC_Printer > SetIP > SetIPApplet.html**.
- Double-cliquez sur le fichier et **Safari** s'ouvre automatiquement, puis sélectionnez **Trust**. Le navigateur ouvre la page **SetIPApplet.html** qui indique le nom de l'imprimante et les informations d'adresse IP.
- Mettez en surbrillance la ligne des informations de l'imprimante et sélectionnez l'icône **Installation**, qui est la deuxième en partant de la gauche dans la barre de menu d'application. Une fenêtre de configuration TCP/IP s'ouvre.

 Si l'imprimante n'est pas indiquée dans la ligne d'informations, sélectionnez l'icône **Paramétrage manuel** (la troisième en partant de la gauche) pour ouvrir la fenêtre de configuration TCP/IP.

- Saisissez les nouvelles informations de l'imprimante dans la fenêtre de configuration, de la manière suivante. Dans un intranet d'entreprise, ces informations peuvent devoir être affectées par un gestionnaire du réseau avant de poursuivre.
 - Adresse MAC** : recherchez l'adresse MAC de l'appareil dans le Rapport de configuration réseau et saisissez-la sans les deux-points (:). Par exemple, 00:15:99:29:51:A8 devient 0015992951A8.

 L'adresse MAC est le numéro de série matériel de l'interface réseau de l'appareil et peut être trouvé sur le **Rapport de configuration réseau**. (Reportez-vous à la section « Impression de l'adresse MAC de l'appareil » à la page 28.)

- Adresse IP**: saisissez une nouvelle adresse IP pour votre appareil.
 - Masque de sous-réseau**: saisissez un nouveau masque de sous-réseau pour votre appareil.
 - Passerelle par défaut**: saisissez une nouvelle passerelle pour votre appareil.
- Sélectionnez **Appliquer**, puis **OK**, et **OK** de nouveau. L'imprimante imprimera automatiquement le rapport de configuration. Vérifiez que tous les paramètres sont corrects. Quittez **Safari**. Vous pouvez fermer et éjecter le CD d'installation. Au besoin, redémarrez le pare-feu de l'ordinateur. Vous avez modifié avec succès l'adresse IP, le masque de sous-réseau et la passerelle.

Définition d'adresse IP à l'aide du programme SetIP (Linux)

Le programme SetIP est en principe automatiquement installé lors de l'installation du pilote d'imprimante.

 Vous pouvez uniquement utiliser le paramètre IPv4 pour SetIP.

- Imprimez le rapport de configuration réseau de l'appareil pour trouver l'adresse MAC de votre appareil. (Voir « Impression de l'adresse MAC de l'appareil » à la page 28.)
- Ouvrez le **/opt/Samsung/mfp/share/utlis/**.
- Double cliquez sur le **SetIPApplet.html** fichier.
- Cliquez pour ouvrir la fenêtre de configuration TCP/IP.
- Saisissez l'adresse MAC de la carte réseau, l'adresse IP, le masque de sous-réseau et la passerelle par défaut, puis cliquez sur **Appliquer**.

 Saisissez l'adresse MAC sans les deux-points (:).

- L'appareil imprime les informations réseau. Vérifiez que tous les paramètres sont corrects.
- Refermez le programme SetIP.

Présentation du clavier

Vous avez la possibilité de saisir des caractères alphabétiques, des chiffres ou des symboles à l'aide du clavier sur l'écran tactile. La disposition de ses touches est identique à celle d'un clavier normal pour plus d'aisance. Touchez la zone de saisie à l'endroit où vous souhaitez saisir des caractères ; le clavier apparaît alors à l'écran. Ci-dessous le clavier par défaut indiquant les lettres en minuscule.



1	Gauche/Droite	permet de déplacer le curseur entre les caractères dans la zone de saisie.
2	Retour arrière	permet de supprimer le caractère situé à gauche du curseur.
3	Suppr.	permet de supprimer le caractère situé à droite du curseur.
4	Supprimer	permet de supprimer tous les caractères de la zone de saisie.
5	Zone de saisie	ligne où sont saisies les lettres.
6	Maj.	permet d'alterner entre les touches minuscules et majuscules.
7	Symbole	permet d'alterner entre le clavier alphanumérique et le clavier de symboles.
8	Espace	permet de saisir un espace blanc entre les caractères.
9	OK	permet d'enregistrer et de fermer le résultat de la saisie.
10	Annuler	permet d'annuler et de fermer le résultat de la saisie.

✍ Si vous saisissez une adresse électronique, le clavier spécifique aux e-mails apparaît. Une fois l'adresse saisie, appuyez sur **OK** pour l'activer. Appuyez sur les touches de direction situées sur le côté pour faire défiler, dans l'ordre, **De**, **À**, **Cc**, **Cci**, **Objet**, **Message**.



Mise en place des originaux et des supports d'impression

Ce chapitre vous présente comment installer les originaux et les supports d'impression dans votre appareil.

Ce chapitre comprend les sections suivantes :

- Mise en place des originaux
- Sélection du support d'impression

Mise en place des originaux

Vous pouvez utiliser la vitre d'exposition ou le chargeur DADF pour charger un document original à des fins de copie, de numérisation et d'envoi par fax.

Sur la vitre d'exposition

Assurez-vous que le chargeur DADF est vide. Si un original est détecté dans le chargeur DADF, il devient prioritaire par rapport à l'original placé sur la vitre d'exposition. Pour obtenir une qualité de numérisation optimale, notamment pour les images en couleur ou en niveaux de gris, utilisez la vitre d'exposition.

1. Soulevez et ouvrez le capot du scanner.

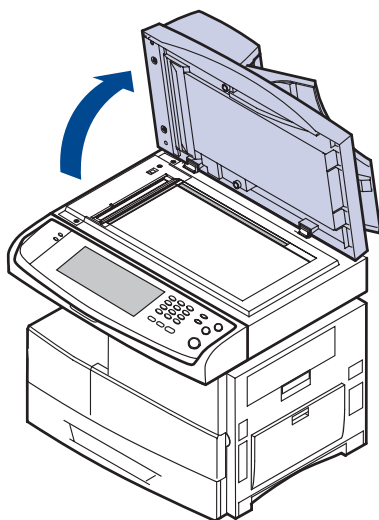

- Chargement du papier
- Réglage du type et format de papier

2. Placez l'original face imprimée vers le bas sur la vitre d'exposition et alignez-le sur le guide dans l'angle inférieur gauche de la vitre.

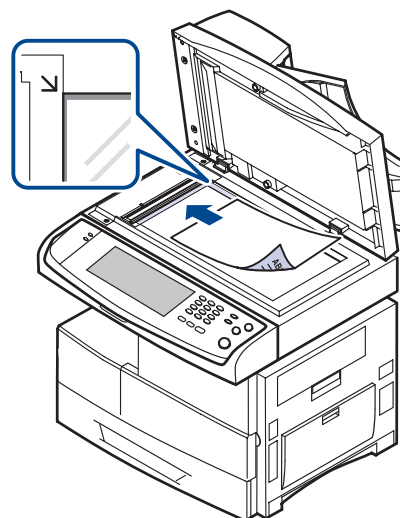

3. Fermez le cache de la vitre d'exposition.

- ☑ • Refermez toujours le capot du scanner pour obtenir une qualité d'impression optimale et réduire la consommation de toner.
- La présence de poussière sur la vitre d'exposition peut entraîner l'apparition de taches noires sur le document imprimé. Veillez à ce que cette vitre soit toujours propre. (Reportez-vous à la section « Nettoyage du scanner » à la page 86.)
- Lorsque vous numérisez une page d'un livre ou d'un magazine, ouvrez complètement le capot du scanner, puis refermez-le. Si le livre ou le magazine fait plus de 30 mm d'épaisseur, laissez le chargeur ouvert pour effectuer la numérisation.

Dans le chargeur DADF

Avec le DADF, vous pouvez charger jusqu'à 100 feuilles de papier (75 g/m²) pour un travail.

Lorsque vous utilisez le chargeur DADF :

- Ne chargez pas du papier plus petit que 174 x 128 mm ou plus grand que 218 x 356 mm.
- Ne chargez pas les types de papier suivants :
 - papier carbone ou papier autocopiant
 - papier couché
 - papier pelure ou trop fin
 - papier froissé ou plié
 - papier ondulé ou en rouleau

- papier déchiré.
- Retirez tout trombone ou agrafe avant de charger des documents.
- Si vous avez utilisé du correcteur, de la colle ou de l'encre, vérifiez que le papier est entièrement sec avant de charger les documents.
- Ne chargez que des originaux de même format ou poids.
- Ne chargez pas de documents reliés, de livrets, de transparents ou de documents non standard.

Chargement d'un original dans le chargeur DADF :

1. Chargez l'original face vers le haut dans le chargeur DADF. Assurez-vous que le bord droit de l'original est aligné sur la marque de format de papier présente sur le bac d'alimentation.

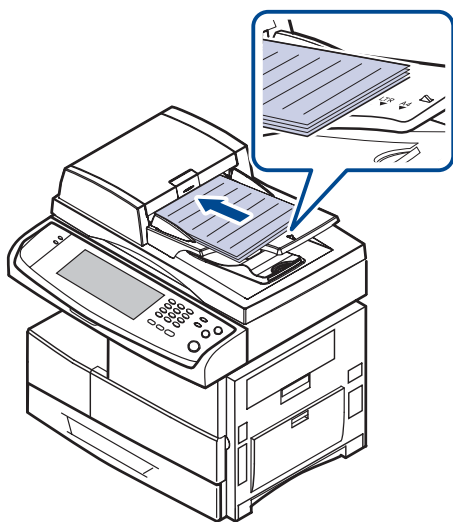

2. Ajustez le guide de largeur de document en fonction du format papier.

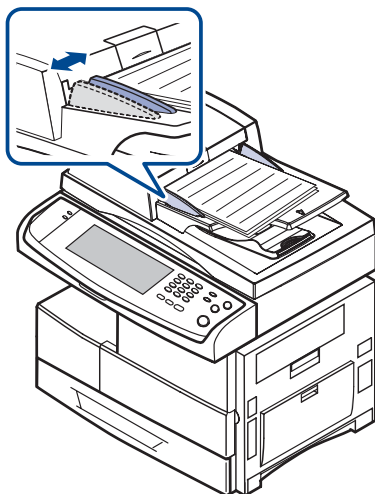

- Des particules de poussière sur la vitre du chargeur DADF peuvent créer des taches noires sur le document imprimé. Veillez à ce que cette vitre soit toujours propre.

Sélection du support d'impression

Vous pouvez imprimer sur différents supports, par exemple du papier ordinaire, des enveloppes, des étiquettes ou encore des transparents. N'utilisez que des supports d'impression compatibles avec l'appareil. L'utilisation d'un support d'impression non conforme aux spécifications décrites dans le présent guide de l'utilisateur peut provoquer des problèmes, notamment :

- une qualité d'impression médiocre ;
- bourrages papier répétés ;
- une usure prématurée de l'appareil.

Certaines caractéristiques, comme le poids, la composition, le grain et la teneur en humidité, constituent des facteurs importants qui ont une incidence sur les performances de l'imprimante et sur la qualité d'impression. Lorsque vous choisissez un support d'impression, tenez compte des points suivants :

- Le type, le format et le poids des supports d'impression pour votre appareil sont décrits plus loin dans cette section.
- Résultat recherché : choisissez un support d'impression adapté à votre travail.
- Luminosité : plus le support d'impression est blanc, plus les couleurs paraissent éclatantes.
- Satinage : le satinage du papier améliore la netteté de l'impression.



- Il arrive que certains supports d'impression répondant aux critères décrits dans cette section ne fournissent cependant pas des résultats satisfaisants. Cela peut être dû à une manipulation inadéquate, à des niveaux de température et d'hygrométrie excessifs ou à d'autres facteurs sur lesquelles Samsung n'a aucun contrôle.
- Avant d'acheter un support d'impression en grande quantité, vérifiez qu'il répond aux spécifications indiquées.



L'utilisation d'un support d'impression non conforme aux spécifications peut provoquer des problèmes de fonctionnement de l'imprimante, allant jusqu'à nécessiter l'intervention d'un technicien. Ces réparations ne sont pas couvertes par la garantie technique Samsung ou les contrats d'entretien.

Spécifications relatives aux supports d'impression

TYPE	FORMAT	DIMENSIONS	POIDS ^a	CAPACITÉ ^b
Papier ordinaire	Letter	216 x 279 mm	<ul style="list-style-type: none"> • 60 à 90 g/m² pour le bac • 60 à 220 g/m² pour le bac polyvalent • 60 à 120 g/m² pour le chargeur haute capacité. 	<ul style="list-style-type: none"> • 500 feuilles de papier 80 g/m² pour le bac • 100 feuilles de papier 80 g/m² dans le bac polyvalent • 2 100 feuilles de papier 80 g/m² dans le chargeur haute capacité^c
	Legal	216 x 356 mm		
	Folio	216 x 330 mm		
	A4	210 x 297 mm		
	Oficio	216 x 343 mm		
	JIS B5	182 x 257 mm		
	ISO B5	176 x 250 mm		
	Executive	184 x 267 mm		
	A5	148 x 210 mm		
	Statement	140 x 216 mm		
	A6	105 x 148 mm		
Enveloppes	Enveloppe B5	176 x 250 mm	75 à 90 g/m ²	<ul style="list-style-type: none"> • 50 feuilles de papier 80 g/m² pour le bac • 10 feuilles de papier 80 g/m² dans le bac polyvalent
	Enveloppe Monarch	98 x 191 mm		
	Enveloppe N° 10	105 x 241 mm		
	Enveloppe DL	110 x 220 mm		
	Enveloppe C5	162 x 229 mm		
	Enveloppe C6	114 x 162 mm		
Transparent	Letter, A4, Oficio	Reportez-vous à la section Papier ordinaire.	138 à 146 g/m ²	<ul style="list-style-type: none"> • 100 feuilles de papier 80 g/m² pour le bac • 20 feuilles de papier 80 g/m² dans le bac polyvalent
Étiquettes	Letter, Legal, Folio, A4, JIS B5, ISO B5, Executive, A5, Statement, Oficio, A6	Reportez-vous à la section Papier ordinaire.	120 à 150 g/m ²	<ul style="list-style-type: none"> • 100 feuilles de papier 80 g/m² pour le bac • 10 feuilles de papier 80 g/m² dans le bac polyvalent
Papier cartonné	Letter, Legal, Folio, A4, JIS B5, ISO B5, Executive, A5, Statement, Oficio, A6, Carte postale 4x6	Reportez-vous à la section Papier ordinaire.	90 à 220 g/m ²	<ul style="list-style-type: none"> • 50 feuilles de papier 80 g/m² pour le bac • 10 feuilles de papier 80 g/m² dans le bac polyvalent
Format minimal (personnalisé)		98 x 148 mm	60 à 220 g/m ²	
Format maximal (personnalisé)		216 x 356 mm		

a. Si le poids du média est supérieur à 105 g/m², utilisez le bac polyvalent.

b. La capacité des bacs peut varier en fonction du poids et de l'épaisseur des supports, ainsi que de l'environnement d'utilisation.

c. Le chargeur haute capacité n'accepte pas le format A6.

Formats de support pris en charge dans chaque mode

MODE	FORMAT	SOURCE
Mode copie	Letter, A4, Legal, Oficio, Folio, Executive, JIS B5, A5, A6	<ul style="list-style-type: none"> • bac 1 • bac 2 optionnel • bac polyvalent • chargeur haute capacité
Impression simple face	Tous les formats pris en charge par l'appareil	<ul style="list-style-type: none"> • bac 1 • bac optionnel • bac polyvalent • chargeur haute capacité
Impression recto verso^a	Letter, A4, Legal, Folio, Oficio, A4, JIS B5, ISO B5, Executive, A5, Statement	<ul style="list-style-type: none"> • bac 1 • bac optionnel • bac polyvalent • chargeur haute capacité
Mode fax^b	Letter, A4, Legal	<ul style="list-style-type: none"> • bac 1 • bac optionnel • chargeur haute capacité

a. 75 à 90 g/m² uniquement

b. Seul le kit de fax en option est installé.

Consignes pour les supports d'impression spéciaux

TYPE DE SUPPORT	INSTRUCTIONS
Enveloppes	<ul style="list-style-type: none"> • La qualité d'impression sur les enveloppes dépend de la qualité des enveloppes. Lorsque vous choisissez des enveloppes, tenez compte des facteurs suivants : <ul style="list-style-type: none"> - Grammage : le poids du papier de l'enveloppe ne doit pas dépasser 90 g/m² sous peine de bourrage possible. - Qualité de fabrication : les enveloppes doivent être stockées à plat, avec moins de 6 mm de plissement. Elles ne doivent pas contenir d'air. - Critère : les enveloppes ne doivent pas être froissées, éraflées ou endommagées. - Température : utilisez des enveloppes résistant à la température de fusion utilisée et à la pression exercée dans l'appareil durant le fonctionnement. • Utilisez uniquement des enveloppes de bonne qualité, dotées de rabats bien découpés et bien pliés. • N'utilisez pas d'enveloppes affranchies. • N'utilisez pas d'enveloppes à fermoir, à soufflet, à fenêtre, préencollées, adhésives, ou comportant d'autres matériaux synthétiques. • Évitez d'utiliser des enveloppes endommagées ou non conformes. • Vérifiez que la bande collée aux deux extrémités de l'enveloppe se termine bien aux coins de l'enveloppe. <div style="text-align: center;"> <p>1 Acceptable</p> <p>2 Inacceptable</p> </div> <ul style="list-style-type: none"> • Les enveloppes avec une bande adhésive ou avec plusieurs rabats se superposant doivent utiliser des adhésifs compatibles avec la température de fusion pendant un dixième de seconde. Pour connaître la température de fusion, consultez les « Caractéristiques générales » à la page 119. Les rabats et les bandes risquent de se plier, de se froisser, de provoquer des bourrages ou même d'endommager l'unité de fusion. • Pour une meilleure qualité d'impression, laissez une marge d'au moins 15 mm à partir du bord de l'enveloppe. • Évitez d'imprimer sur les pliures de l'enveloppe.

TYPE DE SUPPORT	INSTRUCTIONS
Transparents	<ul style="list-style-type: none"> • Pour éviter d'endommager l'appareil, n'utilisez que des transparents conçus pour les imprimantes laser. • Les transparents doivent résister à la température de fusion de 180 C de l'appareil. • Placez les transparents sur une surface plane après les avoir retirés de l'appareil. • Ne les laissez pas dans le bac papier pendant trop longtemps. Il se peut que de la poussière s'accumule sur les transparents et provoque des taches sur les impressions. • Pour éviter les taches dues aux traces de doigts, manipulez-les délicatement. • Pour que les transparents imprimés ne se décolorent pas, évitez de les exposer trop longtemps à la lumière du soleil. • Assurez-vous que les transparents ne sont pas froissés ou ondulés et qu'ils ne sont pas déchirés sur les bords.
Étiquettes	<ul style="list-style-type: none"> • Pour éviter d'endommager l'appareil, n'utilisez que des étiquettes conçues pour les appareils laser. <ul style="list-style-type: none"> - Lorsque vous choisissez des enveloppes, tenez compte des facteurs suivants : <ul style="list-style-type: none"> - Substance adhésive : l'adhésif doit rester stable à la température de fusion de l'appareil. Pour connaître la température de fusion, consultez les caractéristiques techniques de l'appareil à la page 119. - Disposition : n'utilisez pas de planches partiellement décollées où le fond de la planche est visible. Les étiquettes pourraient se décoller et provoquer des bourrages importants. - Ondulations : avant l'impression, les étiquettes doivent être stockées à plat, avec moins de 13 mm d'ondulation quel que soit le sens. - Critère : n'utilisez pas d'étiquettes froissées, présentant des bulles d'air ou d'autres signes de décollement. • Vérifiez que la substance adhésive ne dépasse pas des étiquettes. Les zones exposées risqueraient de provoquer le détachement des étiquettes durant l'impression, entraînant des bourrages papier. De plus, la substance adhésive pourrait endommager certains composants de l'appareil. • N'utilisez pas plusieurs fois la même planche d'étiquettes. Le revêtement adhésif n'est prévu que pour un seul passage dans l'imprimante. • N'utilisez pas d'étiquettes décollées de la planche ou encore froissées, gondolées ou abîmées.
Papiers cartonnés ou supports de format personnalisé	<ul style="list-style-type: none"> • N'imprimez pas sur un support inférieur à 98 mm de large ou 356 mm de long. • Définissez des marges d'au moins 6,4 mm par rapport aux bords du support dans l'application.

TYPE DE SUPPORT	INSTRUCTIONS
Papier préimprimé	<ul style="list-style-type: none"> • Les encres utilisées sur le papier à en-tête doivent être thermostables ; elles ne doivent ni fondre, ni s'évaporer, ni émettre de substances toxiques lorsqu'elles sont soumises à la température de fusion pendant un 0,1 seconde. Pour connaître la température de fusion, consultez les caractéristiques techniques de l'appareil à la page 119. • Ces encres ne doivent pas être inflammables ni endommager les rouleaux de l'imprimante. • Les formulaires et papiers à en-tête doivent être conservés dans un emballage résistant à l'humidité pour éviter toute altération pendant la période de stockage. • Avant d'insérer du papier préimprimé, tel que des formulaires ou du papier à en-tête dans l'imprimante, vérifiez que l'encre est bien sèche. Durant le processus de fusion, une encre encore humide risquerait de s'effacer du support préimprimé, diminuant ainsi la qualité de l'impression.

Modification du format de papier dans le bac d'alimentation

Pour charger des formats de papier plus longs, comme des feuilles au format Legal, vous devez régler les guides du papier de façon à accroître la taille du bac d'alimentation.

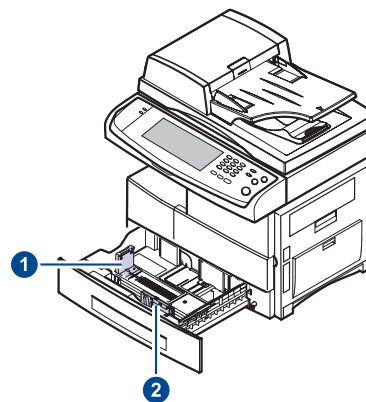

- 1 guide de longueur du papier
- 2 guide largeur papier

 Si vous avez installé un chargeur haute capacité optionnel, reportez-vous à la fiche d'installation rapide pour ajuster le format de papier.

1. Ajustez le guide papier à la longueur de papier souhaitée. Selon les pays, il est pré-réglé sur Letter ou A4. Pour charger un autre format, maintenez le levier et insérez le guide de longueur dans la position correspondante.

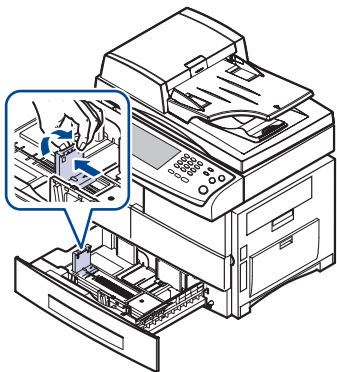

2. Après avoir inséré le papier dans le bac, tout en pinçant le guide de largeur comme indiqué, déplacez-le vers la pile de papier jusqu'à ce qu'il touche légèrement le bord de la pile. Prenez soin néanmoins de ne pas trop serrer le guide contre le papier, car celui-ci risquerait de se gondoler.

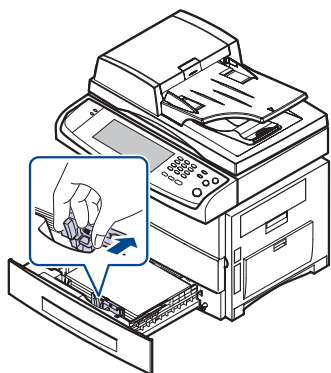

Si vous utilisez du papier Legal, vous devez augmenter la longueur du bac.

3. Chargez du papier dans le bac d'alimentation.
4. Introduisez le bac dans la machine.
5. Définissez le format de papier sur votre ordinateur.

- Évitez de trop pousser les guides de largeur du papier. Vous risqueriez de froisser les feuilles.
- Si vous n'ajustez pas les guides, vous risquez de provoquer des bourrages papier.

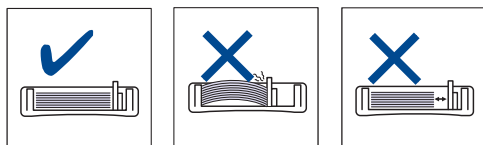

Chargement du papier

Chargement du papier dans le bac 1, le bac optionnel ou le chargeur haute capacité optionnel

Placez dans le bac 1 le support d'impression que vous utilisez pour la plupart de vos tâches d'impression. Le bac 1 peut contenir un maximum de 500 feuilles de papier ordinaire de 80 g/m².

Vous pouvez faire l'acquisition d'un bac optionnel et le fixer sous le bac standard pour disposer de 500 feuilles supplémentaires. (Reportez-vous à la section « Fournitures » à la page 114.)

- ☒ L'utilisation de papier photo ou de papier couché peut provoquer des problèmes exigeant une réparation. Ces réparations ne sont pas couvertes par la garantie technique ou les contrats d'entretien Samsung.

1. Pour charger du papier, ouvrez le bac en le tirant vers vous et insérez le papier face à imprimer vers le bas.

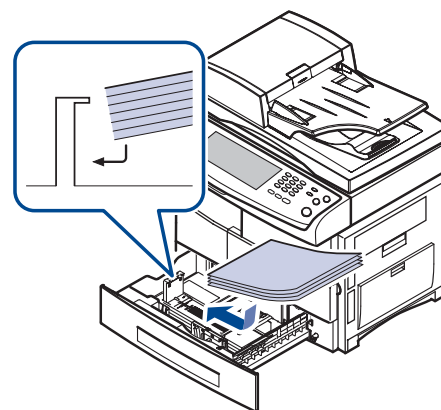

- 1 Plein
- 2 Vide

- ☒ Placez la face à imprimer vers le haut.

ENVELOPPES	PAPIER PRÉIMPRIMÉ	TRANSPARENT
PAPIER PERFORÉ	PAPIER CARTONNÉ	PAPIER À EN-TÊTE
ÉTIQUETTES		

2. Après chargement du papier, réglez le type et le format de papier pour le bac 1. Voir « Réglage du type et format de papier » à la page 38 pour la copie et le fax, ou la *Section Logiciel* pour l'impression à partir d'un PC.

- ☞ En cas de problème d'alimentation papier, insérez les feuilles une à une dans le bac polyvalent.
- Vous pouvez utiliser du papier précédemment imprimé. La face imprimée doit être orientée vers le haut et le côté introduit en premier doit reposer bien à plat. Si vous rencontrez des problèmes d'alimentation papier, insérez les feuilles dans l'autre sens. Nous ne garantissons pas la qualité d'impression.

Au niveau du bac polyvalent

Le bac polyvalent peut contenir des supports de types et de formats spéciaux, tels que des cartes postales, des cartes de correspondance et des enveloppes. Il s'avère très pratique pour réaliser des impressions sur une seule feuille de papier à en-tête ou de papier de couleur.

Conseils pour l'utilisation du bac polyvalent

- Ne chargez que des supports de même type et de même format à la fois dans le bac polyvalent.
- Pour éviter les brouillages papier, n'ajoutez pas de papier tant que le bac n'est pas vide. Cela s'applique également aux autres types de support.
- Le support d'impression doit être chargé face imprimée vers le bas avec le bord supérieur entrant d'abord dans le bac polyvalent et placé au centre du bac.
- Utilisez uniquement les supports d'impression répertoriés pour éviter les brouillages papier ou les problèmes de qualité d'impression. (Reportez-vous à la section « Sélection du support d'impression » à la page 32.)
- Lissez les cartes, enveloppes et étiquettes pliées avant de les insérer dans le bac polyvalent.

Pour charger du papier dans le bac polyvalent :

1. Ouvrez le bac polyvalent et dépliez la rallonge, comme indiqué.

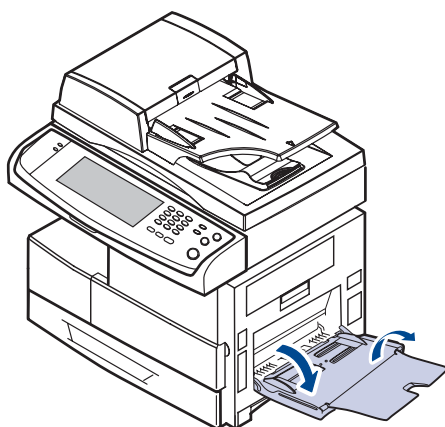

2. Si vous utilisez du papier, courbez ou déramez le bord de la pile de papier afin de séparer les pages avant de la charger.

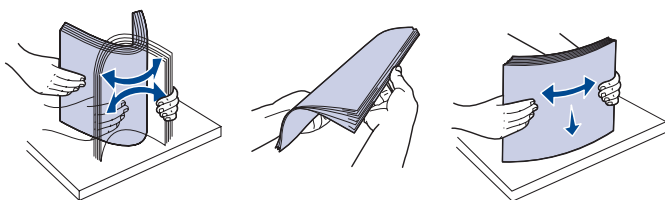

Pour les transparents, tenez-les par les bords et évitez de toucher le côté à imprimer. Vous pourriez laisser des empreintes qui risqueraient d'entraîner des problèmes de qualité d'impression.

3. Chargez le papier.

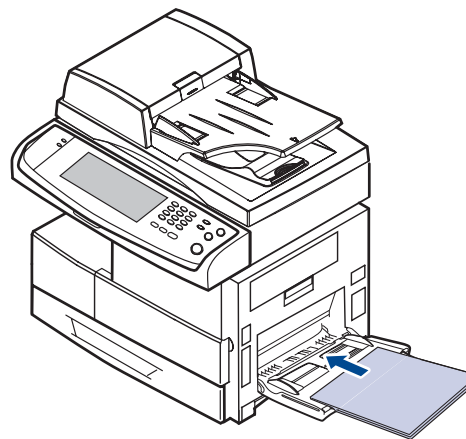

☞ Placez la face à imprimer vers le bas.

ENVELOPPES	PAPIER PRÉIMPRIMÉ	TRANSPARENT
ÉTIQUETTES		

4. Appuyez sur les guides de largeur papier du bac polyvalent et ajustez-les à la largeur du papier. Ne forcez pas trop, au risque de plier le papier et de provoquer un bourrage papier ou un chargement de travers du papier.

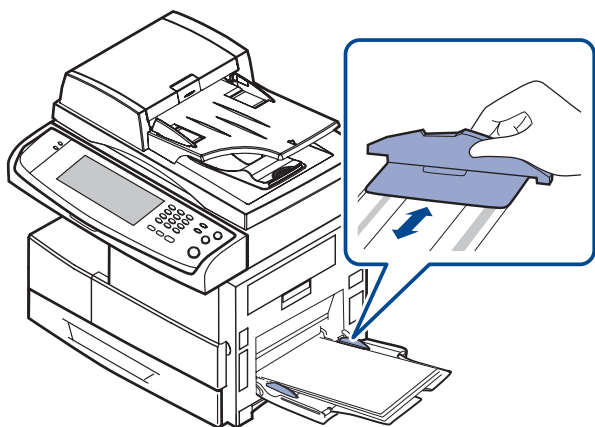

En fonction du type de support utilisé, suivez les consignes de chargement suivantes :

- Enveloppes : côté rabat vers le bas et zone à affranchir en haut à gauche.
- Transparents : impression avec la face à imprimer vers le haut et la partie supérieure avec la bande adhésive entrant en premier dans l'appareil.
- Étiquettes : Chargez les étiquettes face à imprimer vers le haut, en introduisant d'abord le bord court supérieur.
- Papier préimprimé : motif vers le haut avec le bord supérieur vers l'appareil.
- Papier cartonné : Chargez le papier cartonné face à imprimer vers le haut, en introduisant d'abord le bord court.
- Papier précédemment imprimé : face précédemment imprimée vers le bas avec un bord non voilé vers l'appareil.

5. Une fois le papier chargé, vous devez définir le type et le format de papier du bac polyvalent. Voir « Réglage du type et format de papier » à la page 38 pour la copie et le fax, ou la *Section Logiciel* pour l'impression à partir d'un PC.



Les paramètres définis sous le pilote d'impression prennent autorité sur ceux qui sont définis à partir du panneau de configuration.

6. Une fois l'impression terminée, repliez la rallonge du bac polyvalent et fermez le bac.

Réglage du type et format de papier

Après avoir inséré du papier dans le bac d'alimentation, vous devez configurer le type et le format papier. Ces paramètres s'appliquent aux modes copie et fax.

Pour l'impression PC, vous devez sélectionner le format et le type du papier dans l'application utilisée sur votre PC.

1. Appuyez sur **Machine Setup (Conf. mach.)** sur le panneau de configuration.
2. Appuyez sur **Param. admin.**
3. Lorsque le message d'ouverture de session apparaît, saisissez le mot de passe à l'aide du clavier numérique et appuyez sur **OK**. (Reportez-vous à la section « Définition du mot de passe d'authentification » à la page 27.)
4. Appuyez sur l'onglet **Général**.
5. Appuyez sur la touche de direction bas pour changer d'écran et appuyez sur **Gestion des bacs**.
6. Sélectionnez le bac souhaité ainsi que les options afférentes, telles que le format et le type de papier.
7. Appuyez sur **OK**.

Copie

Ce chapitre fournit des informations sur l'utilisation de votre appareil en tant que copieur.

Ce chapitre comprend les sections suivantes :

- Présentation de l'écran Copier
- Copie d'originaux

Présentation de l'écran Copier

Lorsque vous appuyez sur **Copier** sur l'écran **principal**, l'écran **Copier** apparaît ; celui-ci comprend plusieurs onglets et nombre d'options de copie. Toutes ces options sont regroupées par fonction pour faciliter la configuration de leur sélection.

Si l'écran affiche un autre menu, appuyez sur () pour passer à l'écran **principal**.

Onglet Basique



- **Format d'origine** : permet de sélectionner le format des originaux. (Reportez-vous à la section « Modification du format des originaux » à la page 40.)
- **Réduire/Agrandir** : permet de réduire ou d'agrandir le format de l'image copiée. (Reportez-vous à la section « Réduction ou agrandissement de copies » à la page 41.)
- **Recto verso** : permet de régler l'appareil pour une impression en mode recto verso. (Reportez-vous à la section « Copie recto verso des originaux (Duplex) » à la page 41.)
- **Sortie** : permet de sélectionner les options de copie **Assemblé** ou **Séparé**. Si vous installez le module Empilement et agrafage en option, les options relatives à l'agrafage apparaissent. (Reportez-vous à la section « Choix du format de la copie (Assemblé / Agrafé) » à la page 42.)
- **Type de document** : permet d'améliorer la qualité de la copie par la sélection du type de document copié. (Reportez-vous à la section « Sélection du type d'original » à la page 42.)
- **Clair, Sombre** : permet de régler la luminosité pour l'obtention d'une copie dont la lecture est plus facile, dans le cas où votre original comporte des marques ou des images sombres. (Reportez-vous à la section « Modification du contraste » à la page 42.)
- **Aliment, papier** : permet de sélectionner le bac d'alimentation.

- Changer le réglage pour chaque copie
- Utilisation des fonctionnalités de copie spéciales

Onglet Avancés



- **ID copie** : permet d'imprimer des documents recto verso sur une seule feuille. Cette fonction est particulièrement adaptée aux documents de format réduit, tels que les cartes de visite. (Reportez-vous à la section « Copie de type Carte d'identité » à la page 42.)
- **N pages sur 1** : permet d'imprimer deux ou quatre images réduites d'un original sur une même feuille. (Reportez-vous à la section « Copie de type 2 pages ou 4 pages (pages multiples) » à la page 43.)
- **Copie affiche** : permet d'imprimer une image grand format sur 9 pages. (Reportez-vous à la section « Copie d'affiches » à la page 44.)
- **Duplication** : permet de reproduire plusieurs copies d'un original sur une seule page. (Reportez-vous à la section « Copie de type clone » à la page 44.)
- **Copie livre** : permet de copier tout un livre. (Reportez-vous à la section « Copie de type Livre » à la page 44.)
- **Livret** : permet de créer des documents reliés depuis un jeu séquentiel d'originaux recto ou recto verso. (Reportez-vous à la section « Copie de type Document relié » à la page 45.)
- **Couvertures** : permet d'ajouter automatiquement à votre jeu de copies des couvertures sur un support provenant d'un autre bac. (Reportez-vous à la section « Copie de type Couverture » à la page 45.)
- **Transparents** : permet d'ajouter un séparateur vierge ou imprimé entre les transparents d'un même jeu. (Reportez-vous à la section « Copie de type Transparent » à la page 45.)
- **Filigrane** : Imprime une image avec le filigrane ajouté. (Reportez-vous à la section « Copie de filigrane » à la page 46.)
- **Surimpression** : Imprime une image avec l'image précédemment stockées dans votre appareil. (Reportez-vous à la section « Copie en surimpression » à la page 46.)
- **Rognage automatique** : Imprime uniquement l'image d'un original après recadrage des parties vierges comme la marge. (Reportez-vous à la section « Copie avec cadrage automatique » à la page 47.)

Onglet Image



- **Effacer le bord** : permet de supprimer les trous de perforation, les marques d'agrafage et les pliures le long des quatre bords du document. (Reportez-vous à la section « Suppression des bords » à la page 45.)
- **Effacer le fond** : permet d'imprimer une image sans arrière-plan. (Reportez-vous à la section « Effacement des images en arrière-plan » à la page 46.)
- **Déplacer la marge** : permet de créer une reliure. (Reportez-vous à la section « Déplacement des marges » à la page 46.)

Copie d'originaux

Vous trouverez ci-dessous la procédure normale de copie d'originaux.

1. Appuyez sur **Copier** sur l'écran **principal**.
2. Chargez les originaux, face imprimée vers le haut, dans le chargeur DADF, ou un seul original, face imprimée vers le bas, sur la vitre d'exposition.

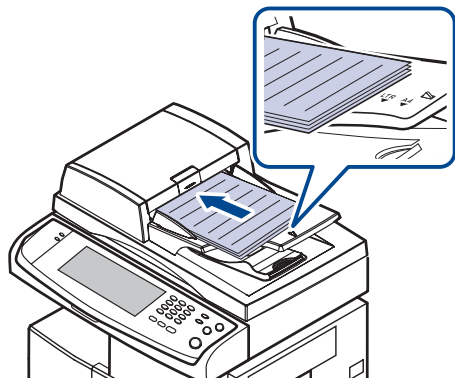

3. Réglez les paramètres pour chaque copie, comme **Format d'origine**, **Réduire/Agrandir**, **Recto verso**, etc. (Voir « Modification du format des originaux » à la page 40, voir « Copie recto verso des originaux (Duplex) » à la page 41.)



4. Sélectionnez un bac en appuyant sur le bac approprié à l'écran.



5. Si nécessaire, saisissez le nombre de copies à réaliser sur le pavé numérique.
 6. Appuyez sur **Start (Départ)** sur le panneau de configuration pour lancer la copie.
- ☒ Pour annuler la tâche de copie en cours, appuyez sur **Stop** sur le panneau de configuration. Vous pouvez également supprimer la tâche en cours et en attente en utilisant **Job Status (Statut tâche)** sur le panneau de configuration. Sélectionnez la tâche à annuler, puis appuyez sur **Suppr.**

Changer le réglage pour chaque copie

Vous pouvez sélectionner les fonctions de copie avant le lancement d'une tâche sur l'onglet **Basique** de l'écran **Copier**.

- ☒ Les paramètres de l'onglet **Basique** ne s'appliquent qu'à une seule copie et non aux copies suivantes. Une fois le document en cours copié, l'appareil rétablit automatiquement les paramètres par défaut au bout d'un certain laps de temps. Ou l'appareil reprend au paramètre par défaut lorsque vous Appuyez sur la touche **Clear All (Tout effacer)** sur le panneau de configuration ou lorsque vous appuyez sur un autre menu tel que fax ou autre, à l'exception de l'écran **Job Status (Statut tâche)**. Vous pouvez modifier les paramètres de copie par défaut dans **Param. admin.** (Reportez-vous à la section « Paramètres généraux » à la page 78.)

Modification du format des originaux

Appuyez sur l'onglet **Basique** > **Format d'origine**, puis utilisez les touches de direction droite/gauche pour régler le format des originaux.

Appuyez sur **suite** pour voir les valeurs détaillées.

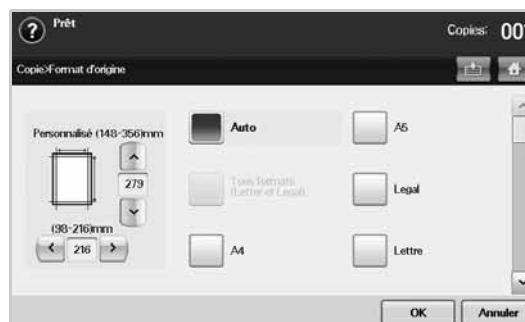

- **Personnalisé** : permet de sélectionner la zone de numérisation de l'original. Appuyez sur les touches de direction pour régler le format.
- **Auto** : permet de détecter automatiquement le format des originaux. Cependant, cette option prend uniquement en charge les formats Legal, Letter et A5. Si le format de l'original n'est pas standard, l'appareil détecte le format d'original le plus grand et sélectionne le format papier le plus grand dans le bac.

- **Tous formats (Letter et Legal).** : permet d'utiliser les formats Letter et Legal parallèlement ; la machine utilise le bon format papier depuis plusieurs bacs. Par exemple, si l'original comprend 3 pages, que la 1ère page est le papier de format Letter, la 2ème page est papier de format Legal, et la 3ème page est le papier de format Letter, alors l'appareil imprime dans l'ordre Letter, Legal, et Letter à partir de plusieurs bacs.
- **Autres valeurs prédéfinies :** permet à l'utilisateur de sélectionner facilement des valeurs fréquemment utilisées.

Réduction ou agrandissement de copies

Appuyez sur l'onglet **Basique** > **Réduire/Agrandir**, puis utilisez les touches de direction gauche/droite pour réduire ou agrandir une image sur le papier.

Appuyez sur **suite** pour voir les valeurs.

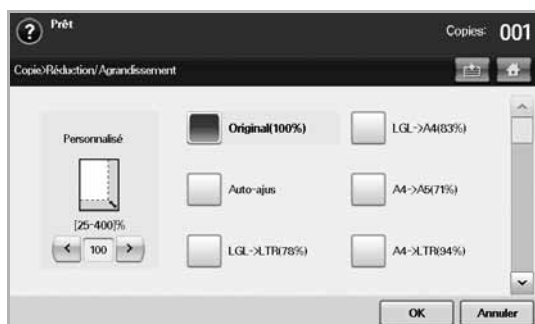

- **Original(100%) :** permet d'imprimer les textes ou les images au même format que les originaux.
- **Auto-ajus :** permet de réduire ou d'agrandir l'original selon le format de sortie papier.
- **Autres valeurs prédéfinies :** permet de sélectionner facilement des valeurs fréquemment utilisées.

 L'option **Personnalisé** varie selon l'emplacement des originaux. Dans le chargeur DADF, un réglage de 25 à 200 % est possible. Sur la vitre d'exposition, le réglage est compris entre 25 et 400 %.

Copie recto verso des originaux (Duplex)

Appuyez sur l'onglet **Basique** > **Recto verso**, puis utilisez les touches de direction gauche/droite pour sélectionner la valeur **Recto verso**.

 Pour copier des originaux placés sur la vitre d'exposition et ce, des deux côtés, le message **AutrePage** s'affiche une fois la première page copiée. À ce stade, chargez l'autre côté de l'original face vers le bas, puis appuyez sur **Oui**. L'appareil commence la numérisation de la seconde page de l'original.

Appuyez sur **suite** pour voir les valeurs détaillées.

- **1 -> 1 :** permet de numériser un seul côté de l'original et d'imprimer sur le recto uniquement du papier. Vous obtenez une copie conforme de l'original.

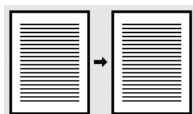

- **1 -> 2 :** permet de numériser un seul côté de l'original et d'imprimer en recto verso.

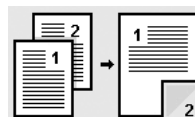

- **1 -> 2, rotation du verso :** permet de numériser un seul côté de l'original et d'imprimer en recto verso, mais les informations au verso sont imprimées avec une rotation de 180°.

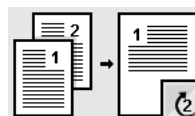

- **2 -> 1 :** permet de numériser les deux côtés de l'original et d'imprimer chacun sur une feuille différente.



- **2 -> 2 :** permet de numériser les deux côtés de l'original et d'imprimer en recto verso. Vous obtenez une copie conforme de l'original.



- **2 -> 1, rotation du verso :** permet de numériser les deux côtés de l'original et d'imprimer chacun sur une feuille différente, mais les informations au verso sont imprimées avec une rotation de 180°.



- **1 -> 2 inversé :** Numérise les originaux et les imprime en recto/verso. Mais l'appareil inverse l'ordre d'impression des originaux. L'appareil imprime d'abord le deuxième original, ce qui signifie que le premier original introduit est imprimé sur la face arrière de la feuille. Par exemple, si vous imprimez 6 feuilles d'un original, chaque page à numéro pair des originaux sera imprimée sur la face avant d'une feuille, et chaque page impaire est imprimée sur la face arrière.

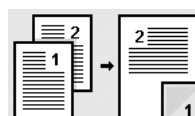

- **1 -> 2 inversé, rotation du verso** : Numérisé les originaux et les imprime en recto/verso. Mais l'appareil inverse l'ordre d'impression des originaux. L'appareil imprime d'abord le deuxième original, ce qui signifie que le premier original introduit est imprimé sur la face arrière de la feuille. Par exemple, si vous imprimez 6 feuilles d'un original, chaque page à numéro pair des originaux sera imprimée sur la face avant d'une feuille, et chaque page impaire est imprimée sur la face arrière. Les informations se trouvant au verso de l'impression sont tournées de 180°.

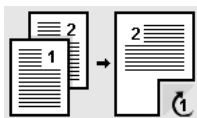

- **2 -> 2 inversé** : Numérisé les deux faces des originaux et les imprime sur les deux faces d'une feuille. Mais l'appareil inverse l'ordre d'impression des originaux. L'appareil imprime d'abord les versos des originaux, ce qui signifie que les rectos des originaux sont imprimés sur le verso de la feuille.

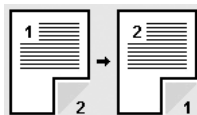

Choix du format de la copie (Assemblé / Agrafé)

Appuyez sur l'onglet **Basique** > **Sortie**, puis utilisez les touches de direction gauche/droite pour sélectionner la valeur **Assemblé** ou **Agrafé**. Cette fonction est uniquement prise en charge lorsque l'original est placé dans le chargeur DADF.

- ✍ Pour copier des originaux placés sur la vitre d'exposition et ce, des deux côtés, le message **AutrePage** s'affiche une fois la première page copiée. À ce stade, chargez l'autre côté de l'original face vers le bas, puis appuyez sur **Oui**. L'appareil commence la numérisation de la seconde page de l'original.

Appuyez sur **suite** pour voir les valeurs.

- **Assemblé** : permet d'imprimer des jeux de copie respectant l'ordre des originaux.

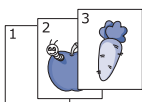

- **Séparé** : permet d'imprimer des copies, triées par pile de pages individuelles.

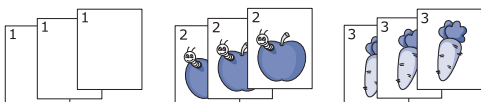

- **Agrafe, Portrait** : permet d'ajouter une seule agrafe à toutes vos copies au format portrait.

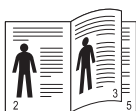

- **Agrafe, Paysage** : permet d'ajouter une seule agrafe à toutes vos copies au format paysage.

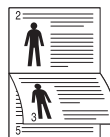

- ✍ La fonction Agrafe est disponible avec le module Empilement et agrafage en option. (Reportez-vous à la section « module d'empilement & Agrafeuse (Finisseur) » à la page 115.)

Sélection du type d'original

Appuyez sur l'onglet **Basique** et sélectionnez le type d'original approprié.



- **Texte** : adapté aux documents contenant essentiellement du texte.
- **Texte/Photo** : adapté aux documents contenant à la fois du texte et des photographies.
- **Photo** : adapté aux photographies.

Modification du contraste

Cette option permet de définir le niveau de contraste. Utilisez les touches de direction gauche/droite pour modifier le contraste de vos impressions.



Utilisation des fonctionnalités de copie spéciales

Sur l'onglet **Avancés** ou **Image** de l'écran **Copier**, vous pouvez sélectionner des fonctions de copie spécifiques.

Copie de type Carte d'identité

L'appareil imprime le recto sur la moitié supérieure de la feuille et le verso sur la moitié inférieure, sans réduire la copie par rapport à l'original. Cette fonction est particulièrement adaptée aux documents de format réduit, tels que les cartes de visite.

Cette fonctionnalité est disponible uniquement lorsque vous placez les originaux sur la vitre d'exposition.

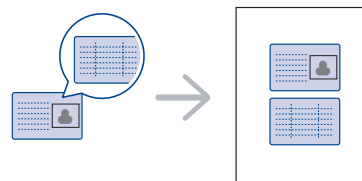

- ✍ Vous devez placer l'original sur la vitre d'exposition pour pouvoir utiliser cette fonction.

1. Placez la face avant d'un original face vers le bas sur la vitre d'exposition, à l'endroit indiqué par la flèche, puis fermez le capot du scanner.

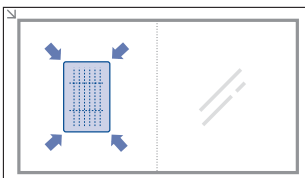

2. Appuyez sur **Copier** sur l'écran principal.
3. Sélectionnez le bac dans **Aliment. papier**.
4. Appuyez sur l'onglet **Avancés > ID copie**.
5. Appuyez sur **Start (Départ)** sur le panneau de configuration. L'appareil commence alors à numériser le recto.
6. Retournez l'original et placez-le sur la vitre d'exposition, à l'endroit indiqué par la flèche. Fermez ensuite le capot du scanner.

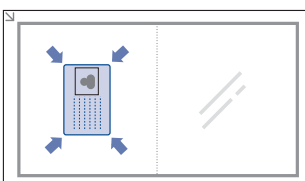

7. Appuyez sur **Start (Départ)** sur le panneau de configuration pour lancer la copie.

- Si l'original est plus grand que la zone imprimable, certaines parties risquent de ne pas apparaître à l'impression.
- Si cette option est grisée, sélectionnez l'option **Recto verso** pour 1 -> 1, l'option **Sortie** pour **Assemblé**.

Copie d'une carte d'identité avec l'option de copie manuelle d'ID

Si vous souhaitez copier plusieurs cartes d'identité sur une feuille, ou régler la position de copie de la page, suivez les étapes ci-dessous.

Les étapes suivantes expliquent la procédure à suivre lorsque vous copiez le permis de conduire de deux personnes (100 × 80 mm) sur une même page.

1. Appuyez sur la touche **Machine Setup (Conf. mach.)** du panneau de commande.
2. Sélectionnez **Param. admin.** Lorsque le message d'ouverture de session s'affiche, saisissez votre mot de passe puis appuyez sur **OK**.
3. Appuyez sur l'onglet **Configuration > Configuration de la copie > Configuration de copie manuelle d'ID**.
4. Appuyez sur le numéro dans le tableau de la liste Modèle.
5. Appuyez sur **Modifier modèle**.
6. Sélectionnez les valeurs d'option appropriées, puis appuyez sur **OK**.
 - **Nom de modèle** : Renseignez le nom du modèle.
 - **Position numéris.** : Sélectionnez la position de numérisation. Vous devriez sélectionner la position de numérisation la plus importante par rapport aux originaux.
GAUCHE, HAUT : X-000 mm/Y-000 mm, DROITE, BAS : X-110 mm/Y-090 mm

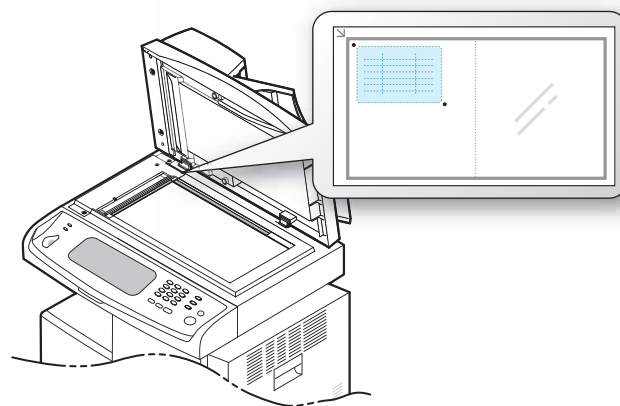

- **Nombre d'images** : Sélectionnez le nombre d'images présentes sur une page (sélectionnez le chiffre 4).
- **Position image** : Sélectionnez la position des images sur une page. Si vous choisissez de copier quatre images, vous devrez sélectionner quatre positions.
- **Position de la première image** : GAUCHE, HAUT : X-000 mm/Y-020 mm, DROITE, BAS : X-100 mm/Y-100 mm
- **Position de la deuxième image** : GAUCHE, HAUT : X-105 mm/Y-020 mm, DROITE, BAS : X-205 mm/Y-100 mm
- **Position de la troisième image** : GAUCHE, HAUT : X-000 mm/Y-150 mm, DROITE, BAS : X-100 mm/Y-230 mm
- **Position de la quatrième image** : GAUCHE, HAUT : X-105 mm/Y-150 mm, DROITE, BAS : X-205 mm/Y-230 mm

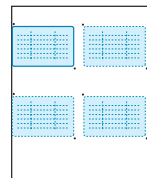

7. Appuyez sur **OK**. Le modèle que vous avez enregistré s'affichera dans la liste des modèles.
8. Appuyez sur **OK** et sélectionnez **Copier**.
9. Appuyez sur l'onglet **Avancés > ID copie > Copie manuelle ID**.
10. Appuyez sur le modèle que vous avez enregistré dans la liste des modèles.
11. Appuyez sur le bouton **Start (Départ)** du panneau de commande. Suivez maintenant les instructions à l'écran pour terminer la copie d'ID de quatre images.

Copie de type 2 pages ou 4 pages (pages multiples)

L'appareil peut réduire le format des images originales et imprimer 2 ou 4 pages sur une seule feuille.

La copie 2 ou 4/page est disponible uniquement lorsque vous placez les originaux dans le chargeur DADF.

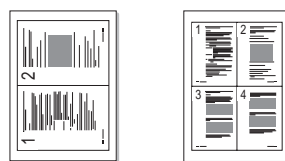

1. Placez un document individuel, face imprimée vers le bas, sur la vitre d'exposition. ou chargez les originaux, face imprimée vers le haut, dans le chargeur DADF. (Reportez-vous à la section « Mise en place des originaux » à la page 31.)
2. Appuyez sur **Copier** sur l'écran **principal**.
3. Sélectionnez le bac dans **Aliment. papier**.
4. Appuyez sur l'onglet **Avancés > N pages sur 1**.
5. Sélectionnez **Désactivé, 2 pages sur 1**, ou **4 pages sur 1**.
 - **Désactivé** : permet de copier un document original sur une seule feuille.
 - **2 pages sur 1** : permet de copier deux documents originaux différents sur une seule page.
 - **4 pages sur 1** : permet de copier quatre documents originaux différents sur une seule page.
6. Appuyez sur **Start (Départ)** sur le panneau de configuration.

 Vous ne pouvez pas régler le format de copie à l'aide de **Réduire/Agrandir** pour la fonction **N pages sur 1**.

Copie d'affiches

L'original sera divisé en 9 zones. Il suffit ensuite de coller ces feuilles ensemble pour former une affiche. Cette fonctionnalité est disponible uniquement lorsque vous placez les originaux sur la vitre d'exposition. Les zones sont numérisées et imprimées les unes après les autres dans l'ordre ci-dessous.

Cette fonctionnalité est disponible uniquement lorsque vous placez les originaux sur la vitre d'exposition.

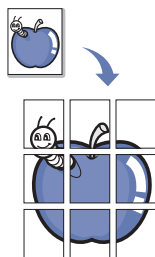

1. Placez un document individuel, face imprimée vers le bas, sur la vitre d'exposition. (Reportez-vous à la section « Mise en place des originaux » à la page 31.)
2. Appuyez sur **Copier** sur l'écran **principal**.
3. Sélectionnez le bac dans **Aliment. papier**.
4. Appuyez sur l'onglet **Avancés > Copie affiche**.

 Cette fonction n'est disponible que lorsque les options de l'onglet **Basique** sont sélectionnées comme suit :

- **Recto verso** à **1 -> 1**
- **Réduire/Agrandir** à **Original(100%)**
- **Aliment. papier** sur **Bac**

5. Appuyez sur **Activé** pour activer cette fonction.
6. Appuyez sur **OK**.

7. Appuyez sur **Start (Départ)** sur le panneau de configuration pour lancer la copie.

 L'original est divisé en 9 zones. Les zones sont numérisées et imprimées les unes après les autres dans l'ordre ci-après :

1	2	3
4	5	6
7	8	9

Copie de type clone

L'appareil imprime plusieurs images d'un original sur une seule page. Le nombre d'images est automatiquement déterminé en fonction de l'image d'origine et du format de papier.

Cette fonctionnalité est disponible uniquement lorsque vous placez les originaux sur la vitre d'exposition.

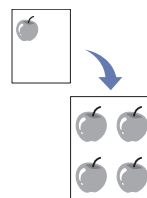

1. Placez un document individuel, face imprimée vers le bas, sur la vitre d'exposition. (Reportez-vous à la section « Mise en place des originaux » à la page 31.)
2. Appuyez sur **Copier** sur l'écran **principal**.
3. Sélectionnez le bac dans **Aliment. papier**.
4. Appuyez sur l'onglet **Avancés > Duplication**.

 Cette fonction n'est disponible que lorsque les options de l'onglet **Basique** sont sélectionnées comme suit :

- **Recto verso** à **1 -> 1**
- **Réduire/Agrandir** à **Original(100%)**
- **Aliment. papier** sur **Bac**

5. Appuyez sur **Activé** pour activer cette fonction.
6. Appuyez sur **OK**.
7. Appuyez sur **Start (Départ)** sur le panneau de configuration pour lancer la copie.

Copie de type Livre

Utilisez cette fonction pour copier un livre. Si le livre est trop épais, dépliez les charnières du capot jusqu'aux butées, puis refermez le capot. Si le livre ou le magazine fait plus de 30 mm d'épaisseur, laissez le chargeur ouvert pour effectuer la numérisation.

Cette fonctionnalité est disponible uniquement lorsque vous placez les originaux sur la vitre d'exposition.

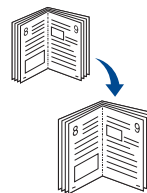

1. Placez les originaux, face imprimée vers le bas, sur la vitre d'exposition. (Reportez-vous à la section « Mise en place des originaux » à la page 31.)
 2. Appuyez sur **Copier** sur l'écran **principal**.
-  Pour retirer les ombres du bord d'un livre, appuyez sur l'onglet **Image** > **Effacer le bord** > **Effacement centre et bord livre**.
3. Appuyez sur l'onglet **Avancés** > **Copie livre**.
 4. Sélectionnez l'option de reliure.
 - **Désactivé** : permet de désactiver cette fonction.
 - **Page gauche** : permet d'imprimer la page gauche du livre.
 - **Page droite** : permet d'imprimer la page droite du livre.
 - **Deux à la fois** : permet d'imprimer les deux pages en vis-à-vis du livre.
 5. Appuyez sur **OK**.
 6. Appuyez sur **Start (Départ)** sur le panneau de configuration pour lancer la copie.

Copie de type Document relié

L'appareil imprime automatiquement sur les deux côtés du papier, qui sont ensuite pliés pour produire un livret dont les pages sont triées dans le bon ordre.

L'appareil réduit également le format des images et les ajuste au papier sélectionné.

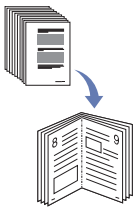

1. Placez les originaux, face imprimée vers le haut, dans le chargeur DADF ou placez un document individuel, face imprimée vers le bas, sur la vitre d'exposition. (Reportez-vous à la section « Mise en place des originaux » à la page 31.)
2. Appuyez sur **Copier** sur l'écran **principal**.
3. Sélectionnez le bac dans **Aliment. papier**.
4. Appuyez sur l'onglet **Avancés** > **Livret**.
5. Appuyez sur **Activé** pour utiliser cette fonction et sélectionnez les paramètres détaillés pour chaque option.
 - **Original recto** : Copie sur une seule face du papier.
 - **Original recto verso** : Copie sur les deux faces du papier.
6. Appuyez sur **OK**.
7. Appuyez sur **Start (Départ)** sur le panneau de configuration pour lancer la copie.

 Cette fonction est uniquement disponible avec les formats papier suivants : A4, Letter, Legal, Folio, Oficio, B5 JIS, B5 ISO, Executive, A5 et Statement.

Copie de type Couverture

L'appareil ajoute automatiquement à vos jeux de copies des couvertures sur un support provenant d'un autre bac. Le format et l'orientation des couvertures doivent être identiques au document principal de la tâche.

1. Placez les originaux, face imprimée vers le haut, dans le chargeur DADF ou placez un document individuel, face imprimée vers le bas, sur la vitre d'exposition. (Reportez-vous à la section « Mise en place des originaux » à la page 31.)
2. Appuyez sur **Copier** sur l'écran **principal**.
3. Sélectionnez le bac dans **Aliment. papier**.

4. Appuyez sur l'onglet **Avancés** > **Couvertures**.

 Une fois que vous avez réglé l'option **Aliment. papier** sur **Auto**, vous ne pouvez pas utiliser cette fonctionnalité.

5. Appuyez sur **Activé** pour utiliser cette fonction et sélectionnez les paramètres détaillés pour chaque option.
 - **Position** : permet de sélectionner l'emplacement de la couverture (à l'avant, à l'arrière ou les deux).
 - **Page de couv.** : permet de choisir le type de couverture (recto, recto verso ou vierge).
 - **Aliment papier** : permet de sélectionner le bac d'alimentation, où les feuilles de couverture sont chargées.
6. Appuyez sur **OK**.
7. Appuyez sur **Start (Départ)** sur le panneau de configuration pour lancer la copie.

Copie de type Transparent

Utilisez cette fonction pour copier des informations lorsque vous préparez des transparents pour des présentations.

 Avant de lancer cette tâche, définissez le type et le format de papier du bac sur **Transparent**. (Reportez-vous à la section « Réglage du type et format de papier » à la page 38.)

1. Placez les originaux, face imprimée vers le haut, dans le chargeur DADF ou placez un document individuel, face imprimée vers le bas, sur la vitre d'exposition. (Reportez-vous à la section « Mise en place des originaux » à la page 31.)
2. Chargez les transparents de taille appropriée dans le bac défini.
3. Set the paper type to **Transparent**.
4. Appuyez sur **Copier** sur l'écran **principal**.
5. Appuyez sur l'onglet **Avancés** > **Transparents**.
6. Sélectionnez l'option **Transparents**.
 - **Aucun séparateur** : aucune feuille de séparation n'est insérée entre les transparents.
 - **Feuille vierge** : permet d'insérer une feuille vierge entre les transparents.
 - **Feuille imprimée** : permet d'insérer la même image sur chaque feuille séparatrice que sur les transparents.
7. Sélectionnez les sources des supports si vous avez opté pour **Feuille vierge** ou **Feuille imprimée**.
8. Appuyez sur **OK**.
9. Appuyez sur **Start (Départ)** sur le panneau de configuration pour lancer la copie.

Suppression des bords

Vous avez la possibilité de copier l'original sans bord, ni marge.

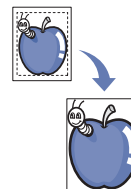

1. Placez un document individuel, face imprimée vers le bas, sur la vitre d'exposition. ou chargez les originaux, face imprimée vers le haut, dans le chargeur DADF. (Reportez-vous à la section « Mise en place des originaux » à la page 31.)
2. Appuyez sur **Copier** sur l'écran **principal**.
3. Appuyez sur l'onglet **Image** > **Effacer le bord**.

4. Sélectionnez l'option appropriée.
 - **Désactivé** : permet de désactiver cette fonction.
 - **Effacer bord** : permet d'effacer les mêmes proportions sur chaque bord des copies.
 - **Effacement petit original** : effacement à 6 mm du bord des copies. Vous devez placer l'original sur la vitre d'exposition pour utiliser cette fonction.
 - **Effacement perforations** : permet d'effacer les trous de perforation sur le côté gauche des copies.
 - **Effacement centre et bord livre** : permet d'effacer les ombres d'une reliure ou du bord d'un livre au centre et sur les côtés des copies. Cette fonction ne s'applique qu'à la copie d'un livre. (Reportez-vous à la section « Copie de type Livre » à la page 44.)

 Si vous avez désactivé l'option **Copie livre** (définie sur **Désactivé**), vous ne pouvez pas utiliser l'option **Effacement centre et bord livre**.

5. Appuyez sur **OK**.
6. Appuyez sur **Start (Départ)** sur le panneau de configuration pour lancer la copie.

Effacement des images en arrière-plan

Cette fonction est utile lors de la copie d'originaux contenant de la couleur en arrière-plan, comme les journaux ou les catalogues.

1. Chargez les originaux, face imprimée vers le haut, dans le chargeur DADF, ou placez un document individuel, face imprimée vers le bas, sur la vitre d'exposition.
2. Appuyez sur **Copier** sur l'écran **principal**.
3. Appuyez sur l'onglet **Image > Effacer le fond**.
4. Sélectionnez l'option appropriée.
 - **Désactivé** : permet de désactiver cette fonction.
 - **Auto**: Permet d'optimiser l'arrière-plan.
 - **Améliorer**: Plus la valeur est élevée, plus l'arrière-plan est lumineux.
 - **Effacer**: Plus la valeur est élevée, plus l'arrière-plan est clair.
5. Appuyez sur **OK**.
6. Appuyez sur **Start (Départ)** sur le panneau de configuration pour lancer la copie.

Déplacement des marges

Vous pouvez réserver de l'espace à une reliure en déplaçant les marges d'une page.

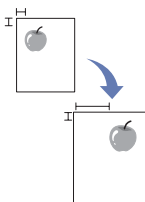

1. Placez un document individuel, face imprimée vers le bas, sur la vitre d'exposition. ou chargez les originaux, face imprimée vers le haut, dans le chargeur DADF. (Reportez-vous à la section « Mise en place des originaux » à la page 31.)
2. Appuyez sur **Copier** sur l'écran **principal**.
3. Appuyez sur l'onglet **Image > Déplacer la marge**.
4. Sélectionnez l'option **Déplacer la marge**.
 - **Désactivé** : permet de désactiver cette fonction.

- **Centrer auto** : Permet de centrer automatiquement la copie. Vous devez placer l'original sur la vitre d'exposition pour utiliser cette fonction. Cette option est uniquement prise en charge si l'original est chargé sur la vitre d'exposition.
- **Marge personnalisée** : vous permet de régler les marges gauche, droite, haut et bas à l'aide des touches de direction. Cette option est à la fois prise en charge sur la vitre d'exposition et dans le chargeur DADF.

5. Appuyez sur **OK**.

6. Appuyez sur **Start (Départ)** sur le panneau de configuration pour lancer la copie.

Copie de filigrane

Vous pouvez copier l'original avec un filigrane. Par exemple, vous pouvez l'utiliser pour obtenir de grandes lettres grises de type **Top Secret** ou **Confidential** imprimées en diagonale sur la première page ou sur toutes les pages de la copie.

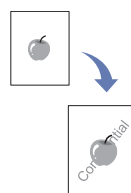

1. Placez les originaux, face imprimée vers le haut, dans le chargeur DADF ou placez un document individuel, face imprimée vers le bas, sur la vitre d'exposition. (Reportez-vous à la section « Mise en place des originaux » à la page 31.)
2. Appuyez sur **Copier** sur l'écran **principal**.
3. Sélectionnez le bac dans **Aliment. papier**.
4. Appuyez sur l'onglet **Avancés > Filigrane**.
5. Sélectionnez l'option **Filigrane**.
 - **Désactivé** : Permet de désactiver cette fonction.
 - **Top Secret** : Imprime l'original avec le texte **Top Secret**.
 - **Confidential** : Imprime l'original avec le texte **Confidential**.
 - **Urgent** : Imprime l'original avec le texte **Urgent**.
 - **Draft** : Imprime l'original avec le texte **Draft**.
 - **Personnalisé** : L'appareil imprime l'original avec le texte personnalisé.
6. Sélectionnez les options **1re page uniquement**, **Taille**, **Position**, **Luminosité**.
7. Appuyez sur **OK**.
8. Appuyez sur **Start (Départ)** sur le panneau de configuration pour lancer la copie.

Copie en surimpression

Si vous numérisez et stockez les données comme le format, vous pouvez copier l'original avec les données stockées précédemment.

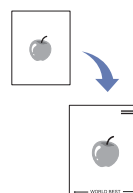

1. Placez les originaux, face imprimée vers le haut, dans le chargeur DADF ou placez un document individuel, face imprimée vers le bas, sur la vitre d'exposition. (Reportez-vous à la section « Mise en place des originaux » à la page 31.)
2. Appuyez sur **Copier** sur l'écran **principal**.
3. Sélectionnez le bac dans **Aliment. papier**.
4. Appuyez sur l'onglet **Avancés > Surimpression**.
5. Appuyez sur **Liste**.
6. Sélectionnez un nom de fichier.
7. Sélectionnez une option de surimpression.
 - **Nouveau** : Génère la nouvelle surimpression. Lorsque le nom de fichier apparaît, saisissez le nom de fichier.
 - **Détail** : Affiche des informations sur la surimpression sélectionnée.
 - **Modifier** : Modifie le nom de la surimpression sélectionnée.
 - **Suppr.** : Supprime la surimpression sélectionnée.
 - **Appl.** : Imprime les originaux avec la surimpression sélectionnée.
 - **Impr.** : Imprime la surimpression sélectionnée.
 - **Annuler** : Annule les options de surimpression sélectionnées.
8. Appuyez sur la touche **Start (Départ)** du panneau de commande pour lancer la copie.

Si vous avez sélectionné l'option **Nouveau** à l'étape 7, l'appareil commence à stocker la nouvelle surimpression lorsque vous appuyez sur le bouton **Start (Départ)**.

Copie avec cadrage automatique

L'appareil imprime uniquement l'image d'un original après recadrage des parties vierges comme les marges.

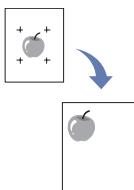

1. Placez les originaux, face imprimée vers le haut, dans le chargeur DADF ou placez un document individuel, face imprimée vers le bas, sur la vitre d'exposition. (Reportez-vous à la section « Mise en place des originaux » à la page 31.)
2. Appuyez sur **Copier** sur l'écran **principal**.
3. Sélectionnez le bac dans **Aliment. papier**.
4. Appuyez sur l'onglet **Avancés > Rognage automatique**.
5. Appuyez sur la touche **Activé** pour activer cette fonction.
6. Appuyez sur **OK**.
7. Appuyez sur **Start (Départ)** sur le panneau de configuration pour lancer la copie.

Numérisation

Avec votre appareil, la numérisation vous permet de convertir des images et du texte en fichiers numériques pouvant être enregistrés sur votre ordinateur. Vous pouvez ensuite faxer ou envoyer les fichiers par e-mail, les charger sur votre site Web, ou les utiliser pour créer des projets que vous pourrez imprimer.

Ce chapitre fournit des informations sur les méthodes de numérisation et d'envoi d'un fichier numérisé à son destinataire.

Ce chapitre comprend les sections suivantes :

- Les bases de la numérisation
- Présentation de l'écran Num
- Numérisation d'originaux et envoi via e-mail (Num vrs email)
- Utilisation du gestionnaire de numérisation Samsung

 La résolution maximale que vous pouvez obtenir dépend de plusieurs facteurs, notamment la rapidité de votre ordinateur, l'espace disque disponible, la taille de la mémoire et celle de l'image à numériser, ainsi que le paramétrage de la profondeur de bit. Ainsi, selon votre système et l'objet que vous souhaitez numériser, vous ne pourrez pas utiliser certaines résolutions, surtout si vous faites appel à la fonctionnalité de résolution avancée.

Les bases de la numérisation

Transformez vos documents originaux en fichiers numériques grâce à la numérisation.

Deux méthodes vous permettent de numériser des originaux : une consiste à utiliser le câble USB pour connecter directement l'appareil à votre ordinateur et l'autre consiste à utiliser la fonction de numérisation réseau qui numérise et transmet le document à une destination spécifique via le réseau.

- **Gestionnaire de numérisation Samsung :** Vous n'avez qu'à amener vos originaux à l'appareil et à les numériser à l'aide du panneau de commande. Ensuite, les données numérisées seront stockées dans le dossier **Mes documents** de l'ordinateur connecté. Lorsque vous installez tous les logiciels du CD fourni, le Gestionnaire de numérisation Samsung est également installé automatiquement sur votre ordinateur. Vous pouvez utiliser cette fonction via la connexion locale ou réseau. (Reportez-vous à la section « Utilisation du gestionnaire de numérisation Samsung » à la page 52.)
- **TWAIN.** TWAIN est de l'une des applications de gestion d'images prédéfinies. La numérisation d'une image lance l'application sélectionnée, vous permettant ainsi de contrôler le processus de numérisation. Reportez-vous à la *Section Logiciel*. Cette fonctionnalité peut être utilisée via la connexion locale ou la connexion réseau. Reportez-vous à la *Section Logiciel*.
- **Samsung SmartThru Office.** Cette fonctionnalité est le logiciel fourni avec votre appareil. Vous pouvez utiliser ce programme pour numériser des images ou documents, et cette fonctionnalité peut être utilisée via la connexion locale ou la connexion réseau. Reportez-vous à la *Section Logiciel*.
- **WIA (Windows Imaging Architecture).** WIA signifie Windows Images Acquisition (acquisition d'image Windows). Pour utiliser cette fonctionnalité, votre ordinateur doit être connecté directement à l'appareil avec un câble USB. Reportez-vous à la *Section Logiciel*.
- **E-mail.** Vous pouvez envoyer l'image numérisée comme pièce jointe à un e-mail. (Reportez-vous à la section « Numérisation d'originaux et envoi via e-mail (Num vrs email) » à la page 50.)
- **FTP (File Transfer Protocol).** vous pouvez numériser une image et la

- Numérisation en connexion réseau
- Numérisation d'originaux et envoi via SMB / FTP (Numérisation vers serveur)
- Modification des paramètres de numérisation

transférer vers un serveur FTP. (Reportez-vous à la section « Numérisation d'originaux et envoi via SMB / FTP (Numérisation vers serveur) » à la page 55.)

- **SMB (Server Message Block).** vous pouvez numériser une image et l'envoyer vers un dossier partagé sur un serveur SMB. (Reportez-vous à la section « Numérisation d'originaux et envoi via SMB / FTP (Numérisation vers serveur) » à la page 55.)

Présentation de l'écran Num

Appuyez sur **Num** sur l'écran **principal** pour utiliser la fonction de numérisation. Si l'écran affiche un autre menu, appuyez sur  pour passer à l'**écran principal**.



 Si un message demandant **ID auth.** et **Mot de p.** apparaît, cela signifie que l'administrateur réseau a configuré les informations d'authentification dans **SyncThru Web Service**. (Reportez-vous à la section « Administration de votre appareil depuis le site Internet » à la page 90.)

Appuyez sur **Num vrs email**, **Num v. PC** ou **Numérisation vers serveur**.



- **Num vrs email :** permet de numériser et d'envoyer le document

numérisé au destinataire via e-mail. (Reportez-vous à la section « Numérisation d'originaux et envoi via e-mail (Num vrs email) » à la page 50.)

- **Num v. PC** : Permet de numériser et d'envoyer le résultat numérisé à la destination avec le programme **Gestionnaire de numérisation Samsung**. (Reportez-vous à la section « Utilisation du gestionnaire de numérisation Samsung » à la page 52.)
- **Numérisation vers serveur** : Permet de numériser et d'envoyer le résultat numérisé à la destination avec **SMB** et **FTP**. (Reportez-vous à la section « Numérisation d'originaux et envoi via SMB / FTP (Numérisation vers serveur) » à la page 55.)

Onglet Basique

Cette section explique l'onglet **Basique** de **Num vrs email** et **Numérisation vers serveur**, et l'écran de base de **Num v. PC**.

Num vrs email



- **De** : adresse électronique de l'expéditeur.
- **À/Cc/Cci** : adresses des destinataires. **Cc** permet d'insérer des destinataires supplémentaires, tout comme **Cci**, mais dans ce dernier cas, les noms ne s'affichent pas.
- **Objet/Message** : objet et corps du texte de l'e-mail.
- **Suppr. tout** : permet d'effacer toutes les informations de la zone de saisie.
- **Adresse** : permet d'insérer l'adresse du destinataire en sélectionnant les adresses enregistrées. Vous pouvez enregistrer les adresses électroniques utilisées fréquemment à l'aide de **SyncThru Web Service**. (Reportez-vous à la section « Enregistrement d'adresses électroniques » à la page 51.)
- **Recto verso** : permet de déterminer si l'appareil numérise sur un côté uniquement du papier (**Recto**), sur les deux côtés (**Recto verso**), ou sur les deux côtés mais avec une rotation de 180 degrés de la page verso (**Rec ver, rot verso**).
- **Résolution** : permet de sélectionner la valeur de résolution de la numérisation.
- **Retour** : permet de revenir à l'écran précédent. Si l'authentification réseau est activée, un message de confirmation de fermeture de session apparaît et ferme **Num vrs email**.

Num v. PC

Si une demande d'authentification réseau s'affiche, saisissez vos nom d'utilisateur et mot de passe pour accéder à l'écran **Num v. PC** NetScan.

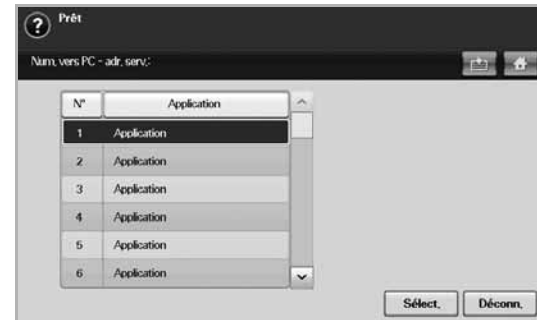

- **N°** : Répertorie les numéros dans l'ordre des applications.
- **Application** : Affiche les applications installées sur votre ordinateur.
- **Sélect.** : Passe à l'application sélectionnée.

Numérisation vers serveur



- **SMB** : permet d'envoyer le fichier numérisé vers SMB. Appuyez sur **SMB** pour sélectionner cette option.
- **FTP** : permet d'envoyer le fichier numérisé vers FTP. Appuyez sur **FTP** pour sélectionner cette option.
- **N°** : numéro d'index que vous avez saisi dans **SyncThru Web Service**. (Reportez-vous à la section « Numérisation d'originaux et envoi via SMB / FTP (Numérisation vers serveur) » à la page 55.)
- **Serveur** : alias que vous avez saisi dans **SyncThru Web Service**. (Reportez-vous à la section « Numérisation d'originaux et envoi via SMB / FTP (Numérisation vers serveur) » à la page 55.)
- **Recto verso** : permet de déterminer si l'appareil numérise sur un côté uniquement du papier (**Recto**), sur les deux côtés (**Recto verso**), ou sur les deux côtés mais avec une rotation de 180 degrés de la page verso (**Rec ver, rot verso**).
- **Résolution** : permet de sélectionner la valeur de résolution de la numérisation.
- **Retour** : permet de revenir à l'écran précédent.

Onglet Avancés



- **Format d'origine** : permet de définir les originaux sur un format donné fixe. (Reportez-vous à la section « Format d'origine » à la page 56.)
- **Retour** : permet de revenir à l'écran précédent.

Onglet Image



- **Type de document** : permet de déterminer si l'original est un texte ou une photo. (Reportez-vous à la section « Type de document » à la page 56.)
- **Mode coul.** : permet de régler les options de couleur de la copie numérisée. Si l'original est en couleur et que vous souhaitez numériser en couleur, appuyez sur **Mode coul.** (Reportez-vous à la section « Mode coul. » à la page 57.)
- **Luminosité** : permet de régler le niveau de contraste de la copie numérisée. Utilisez les touches de direction gauche/droite pour régler les valeurs. (Reportez-vous à la section « Luminosité » à la page 57.)
- **Effacer le fond** : permet d'effacer les arrière-plans comme les motifs papier. (Reportez-vous à la section « Effacer le fond » à la page 57.)
- **Num vers bord** : permet de numériser les originaux d'un bord à l'autre. (Reportez-vous à la section « Num vers bord » à la page 57.)
- **Retour** : permet de revenir à l'écran précédent.

Onglet Sortie



- **Qualité** : permet de régler la qualité d'affichage de la copie numérisée. (Reportez-vous à la section « Qualité » à la page 57.)
- **Format fich** : permet de sélectionner le format de fichier de la copie numérisée. (Reportez-vous à la section « Format fich » à la page 57.)
- **Prédéf num** : permet de modifier automatiquement certaines options de numérisation, telles que le format de fichier, la résolution, etc. Vous pouvez régler les options en fonction de vos besoins spécifiques. (Reportez-vous à la section « Prédéf num » à la page 58.)
- **Retour** : permet de revenir à l'écran précédent.

Numérisation d'originaux et envoi via e-mail (Num vrs email)

Vous pouvez numériser des documents originaux et envoyer par e-mail la copie numérisée à plusieurs destinataires depuis l'appareil.

Envoi d'une image numérisée à plusieurs destinataires comme pièce jointe à un e-mail

1. Placez les originaux, face imprimée vers le haut, dans le chargeur DADF ou un seul original sur la vitre d'exposition.

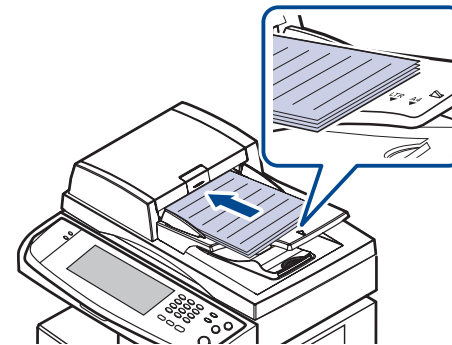

2. Appuyez sur **Num** sur l'écran principal.



Si un message d'authentification apparaît ; saisissez votre Nom d'utilisateur et votre Mot de passe. Ce message apparaît uniquement si l'administrateur réseau a configuré les informations d'authentification dans **SyncThru Web Service**. (Reportez-vous à la section « Administration de votre appareil depuis le site Internet » à la page 90.)

3. Appuyez sur **Num vrs email**.

4. Définissez les options de numérisation dans les onglets **Avancés**, **Image** ou **Sortie**. (Reportez-vous à la section « Onglet Avancés » à la page 50.)

- Appuyez sur l'onglet **Basique** pour saisir l'adresse électronique.



- De** : Adresse de l'expéditeur. Touchez **De** ; le clavier apparaît alors à l'écran. Utilisez-le pour saisir les adresses électroniques. Vous pouvez également utiliser **Local** et **Global** pour saisir les adresses plus facilement. (Reportez-vous à la section « Global » à la page 51.)
- A/Cc/Cci** : adresse électronique du destinataire saisie manuellement à l'aide du clavier contextuel ou en appuyant sur **Local** ou **Global**. Les adresses Locales ou Globales correspondent à des listes préchargées depuis votre ordinateur ou un serveur LDAP, configuré via l'interface Web. (Reportez-vous à la section « Global » à la page 51.)
- Objet** : titre de l'e-mail.
- Message** : permet de saisir le texte correspondant au contenu de l'e-mail. La taille maximale est de 1 Ko.

 Pour supprimer du contenu saisi précédemment, appuyez sur **Suppr. tout**.

- Définissez la qualité de numérisation via **Recto verso** et **Résolution**.
 - Recto verso** : définissez cette option pour les originaux imprimés sur un côté uniquement du papier ou sur les deux côtés.
 - Résolution** : définissez la résolution de numérisation en appuyant sur les touches de direction gauche/droite.
- Appuyez sur la touche **Start (Départ)** pour numériser et envoyer un fichier.

 Lors de l'envoi d'un e-mail, vous ne pouvez pas effectuer de copie ni envoyer de fax.

Enregistrement d'adresses électroniques

Il existe deux types d'adresses électroniques, selon leur emplacement de stockage : dans la mémoire de votre appareil et sur le serveur LDAP. Local signifie que les adresses électroniques sont enregistrées dans la mémoire de votre appareil et Global que celles-ci sont enregistrées sur le serveur LDAP.

SyncThru Web Service vous permet de saisir et d'enregistrer facilement des adresses électroniques depuis votre ordinateur.

Individuel

- Démarrez votre ordinateur en réseau et ouvrez votre navigateur Web.
- Saisissez l'adresse IP de votre machine dans le champ URL du navigateur.
- Cliquez sur **Atteindre** pour accéder à **SyncThru Web Service**.
- Cliquez sur **Config. appareil > Config. e-mail > Carnet d'adresses individuel**. **Carnet d'adresses individuel** apparaît dans la partie droite de l'écran.
- Cliquez sur **Ajouter**.

- Lorsque l'écran **Ajouter l'adresse e-mail** apparaît, sélectionnez le numéro **INDEX**, saisissez **Nom d'utilisateur** et **Adresse électronique**.
- Cliquez sur **Appliquer**.
- Assurez-vous que les e-mails sont enregistrés et répertoriés correctement sur votre appareil en appuyant sur **Local > Individuel**.

Groupe

- Accédez à **SyncThru Web Service** depuis votre ordinateur.
- Assurez-vous d'avoir configuré **Carnet d'adresses individuel**.
- Cliquez sur **Config. appareil > Config. e-mail > Carnet d'adresses de groupe**. **Carnet d'adresses de groupe** apparaît dans la partie droite de l'écran.
- Cliquez sur **Ajouter**.
- Sélectionnez le numéro **GRUPE** et saisissez **Nom du groupe**.
- Cochez les cases pour sélectionner les adresses électroniques.
- Cliquez sur **Appliquer**.
- Assurez-vous que les adresses électroniques sont enregistrées et répertoriées correctement sur votre appareil en appuyant sur **Groupe**.

Global

Les adresses électroniques enregistrées dans **Global** sur votre appareil sont traitées par le serveur LDAP.

- Démarrez votre ordinateur en réseau et ouvrez votre navigateur Web.
- Saisissez l'adresse IP de votre machine dans le champ URL du navigateur.
- Cliquez sur **Atteindre** pour accéder à **SyncThru Web Service**.
- Cliquez sur **Config. appareil > Config. serveur LDAP**. Le serveur LDAP apparaît dans la partie droite de l'écran.
- Saisissez **Adresse IP ou nom d'hôte** et **Serveur LDAP et Port**.
- Saisissez les informations en option.
- Cliquez sur **Appliquer**.

 L'administrateur du serveur LDAP doit enregistrer les données des adresses électroniques. La méthode d'enregistrement varie selon le serveur et le système d'exploitation.

Saisie d'adresses électroniques via le carnet d'adresses

Une fois les adresses utilisées fréquemment enregistrées dans le carnet d'adresses, vous pouvez vous contenter de saisir les adresses électroniques.

- Appuyez sur **Local** ou **Global** depuis l'onglet **Basique** de **Num vrs email**.



La fenêtre de recherche apparaît.

- Appuyez sur la touche représentant la première lettre de l'adresse que vous recherchez. ou appuyez sur **Rech.** pour spécifier des critères de recherche.

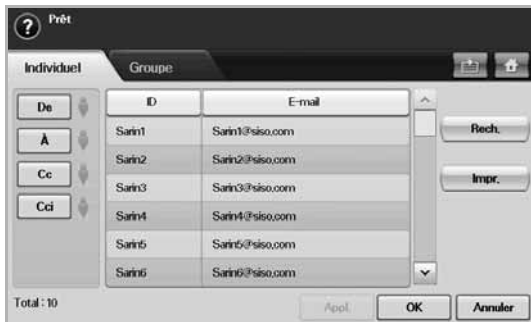

Une fois la recherche terminée, les résultats apparaissent à l'écran.

- Appuyez sur **De** et saisissez votre adresse électronique, puis appuyez sur **OK**.
- Sélectionnez l'adresse souhaitée dans le volet droit et appuyez sur **À**, **Cc** ou **Cci** dans le volet gauche.
- Appuyez sur **Appl.** Sélectionnez toutes les adresses souhaitées.
- Appuyez sur **OK**.

Saisie d'adresses électroniques via le clavier



Lorsque vous appuyez dans la zone de saisie de **De**, **À**, **Cc** ou du message, le clavier apparaît.

Les explications ci-dessous reposent sur l'exemple « abcdefg@abc.com ».

- Appuyez sur **De** dans l'onglet **Basique** de **Num vrs email**.



- Appuyez sur **a**, **b**, **c**, **d**, **e**, **f**, **g**.
- Appuyez sur **@**.
- Appuyez sur **a**, **b**, **c**.
- Appuyez sur **.**, puis sur **c**, **o**, **m**.

 pour saisir le contenu dans d'autres champs, appuyez sur  **De**  sur le clavier.

- Appuyez sur **OK** une fois toutes les informations saisies.

Utilisation du gestionnaire de numérisation Samsung

Si vous avez installé le pilote d'impression, le gestionnaire de numérisation Samsung a également été installé. Démarrez le gestionnaire de numérisation Samsung pour accéder aux informations de ce programme et à l'état du pilote de numérisation installé. Via ce programme, vous pouvez également modifier les paramètres de numérisation et ajouter ou supprimer les dossiers où sont enregistrés les documents numérisés sur l'ordinateur.

 Le **Gestionnaire de numérisation Samsung** ne peut être utilisé que sur les systèmes Window et Macintosh. Si vous utilisez Macintosh, reportez-vous à la *Section Logiciel*.

- À partir du menu **Démarrer**, cliquez sur **Panneau de configuration** > **Gestionnaire de numérisation Samsung**.
 -  Vous pouvez ouvrir le **Gestionnaire de numérisation Samsung** en faisant un clic droit sur l'icône du **Smart Panel** dans la barre des tâches Windows et en sélectionnant le **Gestionnaire de numérisation**.
- Sélectionnez l'appareil approprié depuis la fenêtre du **Gestionnaire de numérisation Samsung**.
- Appuyez sur **Propriétés**.
- L'onglet **Définir bouton de numérisation** vous permet de modifier la destination d'enregistrement et les paramètres de numérisation, ainsi que d'ajouter ou de supprimer des applications et des fichiers de format. Vous pouvez modifier l'appareil de numérisation à l'aide de l'onglet **Modifier port**. (local ou réseau)
- Lorsque le paramétrage est terminé, appuyez sur **OK**.

Onglet Définir bouton de numérisation

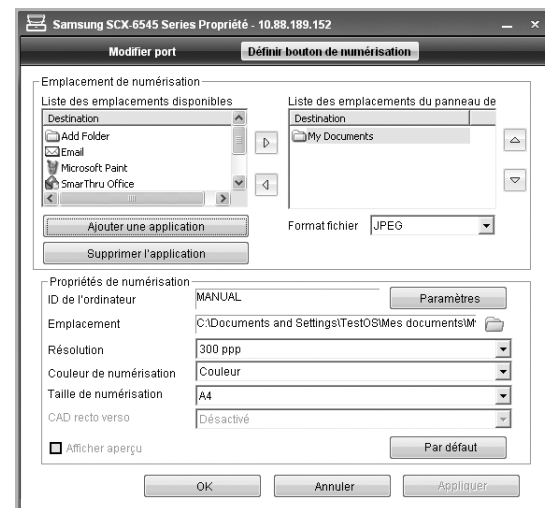

Emplacement de numérisation

- Liste des emplacements disponibles:** affiche la liste des applications actuellement liée aux images numérisées dans le registre de l'ordinateur. Sélectionnez le programme que vous souhaitez utiliser puis cliquez sur la flèche droite, et ajouter à **Liste des emplacements du panneau de commande**.
- Liste des emplacements du panneau de commande:** Affiche la liste d'applications pouvant ouvrir l'image numérisée.
- Ajouter une application:** Vous permet d'ajouter l'application que vous souhaitez utiliser à **Liste des emplacements disponibles**.
- Supprimer l'application:** Vous permet de retirer un élément ajouté

par l'utilisateur dans la **Liste des emplacements disponibles**.

- **Format fichier:** Vous permet de sélectionner la forme des données numérisées à enregistrer. Vous avez le choix entre **BMP**, **JPEG**, **PDF**, et **TIFF**.

Propriétés de numérisation

- **ID de l'ordinateur:** Indique l'ID de votre ordinateur.
- **Emplacement d'enregistrement:** Vous permet de choisir l'emplacement du dossier d'enregistrement par défaut.
- **Résolution:** Vous permet de choisir la résolution de numérisation.
- **Couleur de numérisation:** Vous permet de choisir la couleur de numérisation.
- **Taille de numérisation:** Vous permet de choisir la taille de numérisation.
- **CAD recto verso:** Numérise automatiquement les deux faces. Si votre modèle ne prend pas en charge cette option, elle sera grisée.
- **Afficher aperçu:** Le fait de cocher cette case vous permet de prévisualiser les options de numérisation appliquées. Vous pouvez modifier les options avant numérisation.
- **Par défaut:** Vous permet de revenir aux options par défaut.

Onglet Modifier port

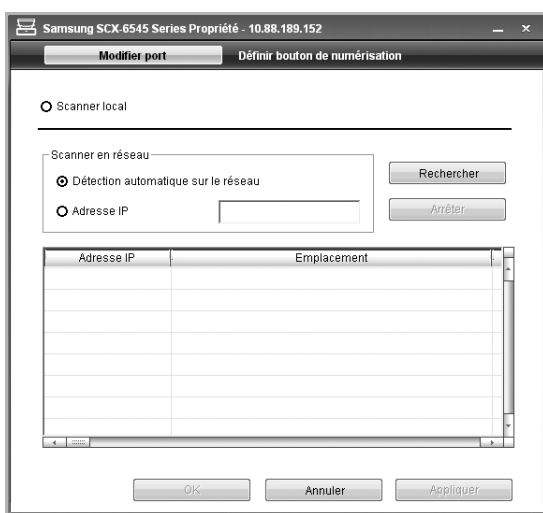

Scanner local

Sélectionnez si votre appareil est connecté par le port USB ou LPT.

Scanner en réseau

Sélectionnez si votre appareil est connecté par le port réseau.

- **Détection automatique sur le réseau:** Détecte automatiquement votre appareil.
- **Adresse IP:** Saisissez l'adresse IP de votre appareil pour le détecter.

Numérisation en connexion réseau

Si vous avez connecté votre appareil à un réseau et défini correctement les paramètres réseau, vous pouvez numériser et envoyer des images via le réseau.

Préparation pour la numérisation en réseau

Avant de pouvoir utiliser les caractéristiques de numérisation en réseau de votre appareil, vous devez définir les paramètres suivants, en fonction de votre destination de numérisation :

- Vous enregistrer comme utilisateur autorisé pour numériser vers un e-mail, un serveur FTP ou SMB.
- Configurer le serveur SMTP pour la numérisation vers un e-mail.
- Configurer les serveurs FTP pour numériser vers FTP.
- Configurer les serveurs SMB pour numériser vers SMB.

Authentification utilisateur pour la numérisation en réseau

Pour envoyer un courrier électronique, FTP, ou SMB, vous devez enregistrer des utilisateurs locaux ou réseau autorisé à l'aide de **SyncThru Web Service**.

- Si l'authentification utilisateur est activée, seuls les utilisateurs locaux autorisés sur la base locale ou serveur (SMB, LDAP, Kerberos) peuvent envoyer des données numérisées sur le réseau (courrier électronique, FTP, SMB).
- Pour la numérisation réseau à l'aide de la fonction d'authentification, vous devez enregistrer la configuration réseau ou locale à l'aide de **SyncThru Web Service**.
- L'authentification utilisateur possède 3 options : aucune (paramètres par défaut), authentification réseau, et authentification locale.

Enregistrement des utilisateurs locaux autorisés

1. Saisissez l'adresse IP de votre appareil dans la barre d'adresses de votre navigateur Web, puis cliquez sur **Atteindre** pour accéder au site Web de votre appareil.
2. Cliquez sur **Config. appareil**.
3. Sélectionnez **Authentification locale** dans **Config. générale** de la page Web **Authentification utilisateur**.
4. Cliquez sur **Ajouter**.
5. Sélectionnez un numéro d'index correspondant à l'emplacement pour stocker l'entrée, de 1 à 50.
6. Saisissez votre nom, identifiant, mot de passe, adresse e-mail et numéro de téléphone.

Vous devez saisir l'ID de l'utilisateur et le mot de passe enregistrés dans la machine lorsque vous commencez la numérisation vers e-mail depuis le panneau de configuration.

7. Cliquez sur **Appliquer**.

Enregistrez les utilisateurs réseau autorisés

1. Saisissez l'adresse IP de votre appareil dans la barre d'adresses de votre navigateur Web, puis cliquez sur **Atteindre** pour accéder au site Web de votre appareil.
2. Cliquez sur **Config. appareil**.
3. Sélectionnez **Authentification réseau** dans **Config. générale** de la page Web **Authentification utilisateur**.
4. Cliquez sur **Appliquer** et sur **OK**.
5. Sélectionnez le **Type d'authentification** de votre choix.
6. Configurez les valeurs pour chaque fonctionnalité, comme suit.
7. Cliquez sur **Appliquer**.

Utilisateur réseau authentifié par Kerberos

1. Saisissez le royaume utilisé pour la connexion **Kerberos**.
2. Sélectionnez **Adresse IP** ou **Nom d'hôte**.
3. Saisissez l'adresse IP en notation décimale séparée par des points ou sous la forme d'un nom d'hôte.
4. Saisissez le numéro de port du serveur, compris entre 1 et 65535. Le numéro de port par défaut est 88.
5. Vous pouvez ajouter un domaine de remplacement.
6. Cliquez sur **Appliquer**.

Utilisateur réseau autorisé SMB

1. Saisissez le domaine utilisé pour la connexion **SMB**.
2. Sélectionnez **Adresse IP** ou **Nom d'hôte**.
3. Saisissez l'adresse IP en notation décimale séparée par des points ou sous la forme d'un nom d'hôte.
4. Saisissez le numéro de port du serveur, compris entre 1 et 65535. Le numéro de port par défaut est 139.
5. Vous pouvez ajouter un domaine de remplacement comme dans l'étape précédente.
6. Cliquez sur **Appliquer**.

 L'utilisateur peut ajouter jusqu'à 6 domaines alternatifs.

Utilisateur réseau autorisé LDAP

1. Saisissez l'adresse IP de votre appareil dans la barre d'adresses de votre navigateur Web, puis cliquez sur **Atteindre** pour accéder au site Web de votre appareil.
2. Cliquez sur **Config. appareil** et sur **Config. serveur LDAP**.
3. Sélectionnez **Adresse IP** ou **Nom d'hôte**.
4. Saisissez l'adresse IP en notation décimale séparée par des points ou sous la forme d'un nom d'hôte.
5. Saisissez le numéro de port du serveur, compris entre 1 et 65535. Le numéro de port par défaut est 389.
6. Saisissez, **Rechercher dans le répertoire racine**, le niveau le plus élevé de recherche de l'arborescence de l'annuaire LDAP.
7. Sélectionnez **Méthode d'authentification**. Deux options pour la connexion au serveur LDAP.
Anonyme : permet de lier le mot de passe nul et l'identifiant (le mot de passe et l'identifiant sont grisés sous SWS).
Simple : permet de lier l'identifiant et le mot de passe sous SWS.
8. Cochez la case en regard de **Adjoindre racine à DN de base** .
9. Sélectionnez **Faire correspondre le code de connexion utilisateur avec les attributs LDAP suivants**. (les options sont **CN**, **UID**, ou **Nom principal de l'utilisateur**).
10. Saisissez votre identifiant, mot de passe, nombre de résultats de recherche maximum et temporisation de recherche.

 **Renvoi LDAP** : Le client LDAP interroge le serveur de renvoi si le serveur LDAP ne dispose pas des données recherchées et si un serveur de renvoi est associé au serveur LDAP.

11. Sélectionnez le **Ordre des noms de la recherche** de votre choix.
12. Cochez la case en regard de «**De :**» **Options de sécurité du champ**.

 Cette option n'est disponible que si vous avez sélectionné l'authentification réseau dans les paramètres d'authentification utilisateur. Vous pouvez cocher cette option si vous souhaitez rechercher des informations dans un groupe d'adresse e-mail par défaut.

13. Cliquez sur **Appliquer**.

Configuration d'un compte e-mail

Pour numériser et envoyer une image en tant que pièce jointe à un e-mail, vous devez configurer les paramètres du réseau à l'aide de **SyncThru Web Service**.

1. Saisissez l'adresse IP de votre appareil dans la barre d'adresses de votre navigateur Web, puis cliquez sur **Atteindre** pour accéder au site Web de votre appareil.
2. Cliquez sur **Config. appareil** et sur **Config. e-mail**.
3. Sélectionnez **Adresse IP** ou **Nom d'hôte**.
4. Saisissez l'adresse IP en notation décimale séparée par des points ou sous la forme d'un nom d'hôte.
5. Saisissez le numéro de port du serveur, compris entre 1 et 65535. Le numéro de port par défaut est 25.
6. Cochez la case en regard de **SMTP requiert une authentification** pour exiger une authentification.
7. Saisissez le nom de connexion et le mot de passe du serveur SMTP.
8. Cliquez sur **Appliquer**.



Si la méthode d'authentification du serveur SMTP est POP3 avant SMTP, cochez la case en regard de **SMTP requiert POP3 avant l'authentification SMTP**.

- a. Saisissez l'adresse IP en notation décimale séparée par des points ou sous la forme d'un nom d'hôte.
- b. Saisissez le numéro de port du serveur, compris entre 1 et 65535. Le numéro de port par défaut est 25.

Configuration d'un serveur FTP

Pour utiliser un serveur FTP, vous devez configurer les paramètres pour accéder aux serveurs FTP à l'aide de **SyncThru Web Service**.

1. Saisissez l'adresse IP de votre appareil dans la barre d'adresses de votre navigateur Web, puis cliquez sur **Atteindre** pour accéder au site Web de votre appareil.
2. Cliquez sur **Config. appareil** et sur **Configuration FTP**.
3. Cliquez sur **Liste de serveurs**.
4. Cliquez sur **Ajouter**.
5. Sélectionnez le numéro d'indexation, compris entre 1 et 20.
6. Saisissez un nom dans **Alias pour la Configuration** correspondant à l'entrée dans la liste des serveurs. Ce nom sera affiché sur votre appareil.
7. Sélectionnez **Adresse IP** ou **Nom d'hôte**.
8. Saisissez l'adresse du serveur en notation décimale séparée par des points ou sous la forme d'un nom d'hôte.
9. Saisissez le numéro de port du serveur, compris entre 1 et 65535. Le numéro de port par défaut est 21.
10. Cochez la case en regard de **Anonyme** si vous souhaitez que le serveur FTP autorise l'accès aux personnes non autorisées. Elle est décochée par défaut.
11. Saisissez le nom de connexion et le mot de passe.
12. Saisissez le **Dossier du fichier de numérisation**, sous le répertoire FTP, pour l'enregistrement des images numérisées.
13. Cliquez sur **Appliquer**.

Configuration d'un serveur SMB

Pour utiliser un serveur SMB, vous devez configurer les paramètres pour accéder aux serveurs SMB à l'aide de **SyncThru Web Service**.

1. Saisissez l'adresse IP de votre appareil dans la barre d'adresses de votre navigateur Web, puis cliquez sur **Atteindre** pour accéder au site Web de votre appareil.
2. Cliquez sur **Config. appareil** et sur **Configuration SMB**.
3. Cliquez sur **Liste de serveurs**.
4. Cliquez sur **Ajouter**.
5. Sélectionnez le numéro d'indexation, compris entre 1 et 20.
6. Saisissez un nom dans **Alias pour la Configuration** correspondant à l'entrée dans la liste des serveurs. Ce nom sera affiché sur votre appareil.
7. Sélectionnez **Adresse IP** ou **Nom d'hôte**.
8. Saisissez l'adresse du serveur en notation décimale séparée par des points ou sous la forme d'un nom d'hôte.
9. Saisissez le numéro de port du serveur, compris entre 1 et 65535. Le numéro de port par défaut est 139.
10. Saisissez le **Nom de partage** du serveur.
11. Cochez la case en regard de **Anonyme** si vous souhaitez que le serveur SMB autorise l'accès aux personnes non autorisées. Par défaut, cette case est décochée.
12. Saisissez le nom de connexion et le mot de passe.
13. Saisissez le nom de domaine du serveur SMB.
14. Saisissez le **Dossier du fichier de numérisation**, sous le dossier partagé, pour l'enregistrement des images numérisées.
15. Cliquez sur **Appliquer**.

Numérisation d'originaux et envoi via SMB / FTP (Numérisation vers serveur)

Vous avez la possibilité de numériser une image et de l'envoyer à 5 destinataires au total via SMB ou FTP.

Préparation pour la numérisation vers SMB/FTP

Sélectionnez le dossier et partagez-le avec l'appareil afin de recevoir le fichier numérisé.

✍ Les étapes suivantes concernent le paramétrage du serveur SMB à l'aide de **SyncThru Web Service** ; le paramétrage du serveur FTP est identique à celui du serveur SMB. Suivez les mêmes étapes pour configurer le serveur FTP.

1. Démarrez votre ordinateur en réseau et ouvrez votre navigateur Web.
2. Saisissez l'adresse IP de votre machine dans le champ URL du navigateur.
3. Cliquez sur **Atteindre** pour accéder à **SyncThru Web Service**.
4. Cliquez sur **Config. appareil > Configuration SMB > Liste de serveurs**. La **Liste de serveurs** s'affiche alors dans la partie droite de l'écran.
5. Cliquez sur **Ajouter**.
6. Sélectionnez le numéro d'indexation, compris entre 1 et 20.
7. Saisissez un nom dans **Alias pour la Configuration** correspondant à l'entrée dans la liste des serveurs. Ce nom sera affiché sur votre appareil.
8. Sélectionnez **Adresse IP** ou **nom d'hôte**.
9. Saisissez l'adresse du serveur en notation décimale séparée par des points ou sous la forme d'un nom d'hôte.
10. Saisissez le numéro de port du serveur, compris entre 1 et 65535. Le numéro de port par défaut est 139.

11. Saisissez le nom de partage du serveur.
12. Cochez **Anonyme** si vous souhaitez permettre l'accès au serveur SMB à des personnes non autorisées. Par défaut, cette case est désactivée.
13. Saisissez le nom de connexion et le mot de passe.
14. Saisissez le nom de domaine du serveur SMB.
15. Saisissez l'emplacement d'enregistrement de l'image numérisée. Il s'agit de l'emplacement que vous avez indiqué à l'étape 7.
16. Cliquez sur **Appliquer**.

Numérisation et envoi vers les serveurs SMB / FTP

1. Appuyez sur **Num** sur l'écran principal.

✍ Si un message d'authentification apparaît ; saisissez votre Nom d'utilisateur et votre Mot de passe. Ce message apparaît uniquement si l'administrateur réseau a configuré les informations d'authentification dans **SyncThru Web Service**. (Reportez-vous à la section « Administration de votre appareil depuis le site Internet » à la page 90.)

2. Appuyez sur **Numérisation vers serveur**.
3. Placez les originaux, face imprimée vers le haut, dans le chargeur DADF ou un document individuel, face imprimée vers le bas, sur la vitre d'exposition.
4. Réglez les paramètres de document dans l'onglet **Image**.
5. Sélectionnez **Recto verso** et **Résolution** dans l'onglet **Basique**.
6. Appuyez sur **Numérisation vers serveur** pour afficher la liste des serveurs SMB saisis dans **SyncThru Web Service**.



7. Sélectionnez le serveur SMB de destination.
- ✍ Vous pouvez sélectionner jusqu'à cinq destinataires à l'aide des serveurs SMB ou FTP.
8. Appuyez sur **Start (Départ)** sur le panneau de configuration. L'appareil commence la numérisation et envoie ensuite l'image numérisée vers le serveur spécifié.

Modification des paramètres de numérisation

Cette partie fournit des explications sur le réglage des paramètres de document pour chaque tâche de numérisation, tels que la résolution, l'option recto verso, le format et le type de l'original, le mode couleur, le contraste, etc. Les options que vous modifiez sont conservées pendant un certain laps de temps. Après cette période, les valeurs par défaut sont rétablies.

Recto verso

Cette fonction est tout particulièrement utile lorsque vous souhaitez numériser des documents originaux en recto verso. Vous pouvez choisir de lancer la numérisation sur un côté du papier uniquement ou sur les deux côtés.

Appuyez sur l'onglet **Num > Num vrs email** (Ou **Numérisation vers serveur**) > **Basique** > **Recto verso**. Utilisez les touches de direction gauche/droite pour alterner les valeurs.



- **Recto** : pour les originaux imprimés sur un côté du papier uniquement.
- **Recto verso** : pour les originaux imprimés sur les deux côtés du papier.
- **Rec ver, rot verso** : pour les originaux imprimés sur les deux côtés du papier. Mais le verso est tourné à 180 degrés.

 Vous devez charger les originaux dans le chargeur DADF pour pouvoir utiliser **Recto verso** et **Rec ver, rot verso**. Si l'appareil ne détecte aucun original dans le chargeur DADF, l'option passe automatiquement sur **Recto**.

Résolution

Vous pouvez régler la résolution du document.

Appuyez sur l'onglet **Num > Num vrs email** (Ou **Numérisation vers serveur**) > **Basique** > **Résolution**. Utilisez les touches de direction gauche/droite pour alterner les valeurs. Plus la valeur que vous sélectionnez est élevée, meilleur sera le résultat. Cependant, la numérisation peut prendre plus de temps.



La résolution 100, 200, 300 ppp est disponible uniquement lorsque **Mode coul.** est réglé sur **Couleur** ou **Gris**. Le tableau ci-dessous fournit des informations détaillées sur les options de fonction, de résolution et de format de fichier.

FONCTIONNALITÉ	RÉSOLUTION (PPP)	FORMAT DE FICHIER
Num vrs email	100, 200, 300, 400, 600	PDF, TIFF une page, TIFF plusieurs pages, JPEG
Num v. PC	100, 200, 300, 400, 600	PDF, TIFF, JPEG
Numérisation vers serveur	100, 200, 300, 400, 600	PDF, TIFF une page, TIFF plusieurs pages, JPEG

Format d'origine

Vous pouvez indiquer la zone de numérisation sur les originaux en sélectionnant la zone prédéfinie ou en indiquant les valeurs de marge ou **Auto**. Si vous définissez cette option sur **Auto**, l'appareil détermine automatiquement le format de l'original.

Appuyez sur l'onglet **Num > Num vrs email** (Ou **Numérisation vers serveur**) > **Avancés** > **Format d'origine**. Utilisez les touches de direction haut/bas pour passer à l'écran suivant. Sélectionnez l'option appropriée et appuyez sur **OK**.

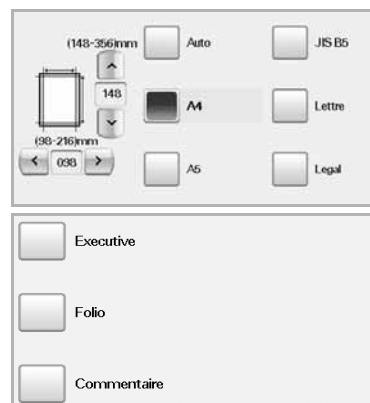

Type de document

Vous pouvez définir le type de document de l'original afin d'améliorer la qualité d'un document numérisé.

Appuyez sur l'onglet **Num > Num vrs email** (Ou **Numérisation vers serveur**) > **Image** > **Type de document**. Sélectionnez l'option appropriée et appuyez sur **OK**.



- **Texte** : pour les originaux comportant du texte et des dessins.
- **Texte/Photo** : pour les originaux comportant à la fois du texte et des photographies.
- **Photo** : pour les originaux comportant des photographies aux tons continus.

Mode coul.

Utilisez cette option pour numériser l'original en mode **Mono**, **Gris** ou **Couleur**.

Appuyez sur l'onglet **Num > Num vrs email** (Ou **Numérisation vers serveur**) > **Image > Mode coul.** Sélectionnez l'option appropriée et appuyez sur **OK**.



- **Couleur** : utilise de la couleur pour afficher une image. 24 bits par pixel, 8 bits pour chaque RVB, utilisé pour un pixel.
- **Gris** : utilise une gradation de noirs pour afficher une image. 8 bits par pixel.



- **Mono** : affiche une image en noir et blanc. 1 bit par pixel.



 Le format de fichier JPEG ne peut pas être sélectionné si **Mono** a été sélectionné pour **Mode coul.**

Luminosité

Vous pouvez sélectionner le niveau de contraste de la copie numérisée. Si votre document original est clair ou flou, appuyez sur la touche de direction droite pour assombrir la copie.

Appuyez sur l'onglet **Num > Num vrs email** (Ou **Numérisation vers serveur**) > **Image > Luminosité**. Appuyez sur la touche de direction droite pour accentuer le contraste et appuyez sur **OK**.



Effacer le fond

Vous pouvez également éclaircir, réduire ou supprimer l'arrière-plan sombre du papier couleur numérisé ou des journaux.

Appuyez sur l'onglet **Num > Num vrs email** (Ou **Numérisation vers serveur**) > **Image > Effacer le fond**. Sélectionnez l'option appropriée et appuyez sur **OK**.

- **Désactivé** : permet de désactiver cette fonction.
- **Auto** : Permet d'optimiser l'arrière-plan.
- **Améliorer** : Plus la valeur est élevée, plus l'arrière-plan est lumineux.
- **Effacer** : Plus la valeur est élevée, plus l'arrière-plan est clair.

Num vers bord

Vous pouvez demander à l'appareil de numériser une page au format réel. Généralement, l'appareil numérise toute la page hormis les bords, en d'autres termes la marge, qui doit être conservée lorsque vous effectuez une tâche de copie depuis un format de papier donné dans le bac. Cependant, si vous numérisez le document et l'envoyez aussitôt via le réseau, il n'est pas nécessaire d'exclure les bords des originaux.

Appuyez sur l'onglet **Num > Num vrs email** (Ou **Numérisation vers serveur**) > **Image > Num vers bord**. Sélectionnez **Activé** et appuyez sur **OK**.

Qualité

Vous pouvez utiliser cette option pour créer un document de qualité élevée. Plus la qualité est élevée, plus la taille du fichier est importante.

Appuyez sur l'onglet **Num > Num vrs email** (Ou **Numérisation vers serveur**) > **Sortie > Qualité**.



 Lorsque vous sélectionnez **Mode coul.** sur **Mono**, l'option **Qualité** apparaît grisée.

Format fich

Vous pouvez sélectionner le format de fichier avant de lancer la tâche de numérisation.

Appuyez sur l'onglet **Num > Num vrs email** (Ou **Numérisation vers serveur**) > **Sortie > Format fich.**

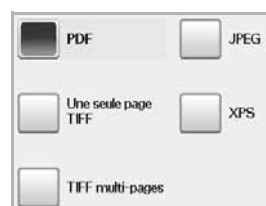

- **PDF** : permet de numériser les originaux au format PDF.
- **Une seule page TIFF** : permet de numériser les originaux au format TIFF (Tagged Image File Format) ; plusieurs originaux sont numérisés en un fichier unique.
- **TIFF multi-pages** : permet de numériser les originaux au format TIFF (Tagged Image File Format) ; plusieurs originaux sont numérisés en plusieurs fichiers.
- **JPEG** : permet de numériser l'original au format JPEG.
- **XPS** : Permet de numériser l'original au format XPS.

 Le format de fichier JPEG ne peut pas être sélectionné si **Mono** a été sélectionné pour **Mode coul.**

- Impossible d'afficher le format de fichier **XPS** en mode **Num v. PC**.

Prédéf num

Cette fonction vous permet d'utiliser des paramètres optimisés pour une tâche de numérisation donnée.

Appuyez sur l'onglet **Num** > **Num vrs email** (Ou **Numérisation vers serveur**) > **Sortie** > **Prédéf num**.

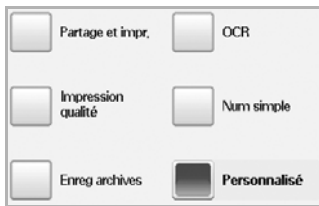

- **Partage et impr.** : permet de créer un fichier de petite taille pour des documents de qualité normale.
- **Impression qualité** : permet d'obtenir une copie de qualité élevée contre une taille de fichier très importante.
- **Enreg archives** : destiné aux fichiers électroniques dont la taille du fichier de la copie est très petite.
- **OCR** : permet d'obtenir une copie numérisée pour le logiciel de reconnaissance optique de caractères (OCR). Les images seront de qualité très élevée.
- **Num simple** : utilisé pour un document simple ne comportant que du texte. Le fichier de la copie est de petite taille.
- **Personnalisé** : permet d'appliquer les paramètres de numérisation en cours que vous avez sélectionnés.

Impression de base

Ce chapitre décrit les tâches d'impression courantes.

Ce chapitre comprend les sections suivantes :

- Impression d'un document
- Annulation d'une impression

Impression d'un document

Votre appareil vous permet d'imprimer à partir de diverses applications Windows, Macintosh ou Linux. La procédure exacte peut légèrement varier d'une application à l'autre.

Pour plus d'informations sur l'impression, reportez-vous à la *Section Logiciel*.

Annulation d'une impression

Si l'impression se trouve dans une file d'attente ou dans un spouleur d'impression, comme le groupe d'imprimantes dans Windows, supprimez-la en procédant comme suit :

1. Sous Windows, cliquez sur le menu **Démarrer**.
2. Sous Windows 2000, sélectionnez **Paramètres** puis **Imprimantes**.
Sous Windows XP/2003, sélectionnez **Imprimantes et télécopieurs**.
Sous Windows Vista/2008, sélectionnez **Panneau de configuration** > **Matériel et audio** > **Imprimantes**.
Pour Windows 7, cliquez sur **Panneau de configuration** > **Matériel et audio** > **Périphériques et imprimantes**.
Pour Windows Server 2008 R2, cliquez sur **Panneau de configuration** > **Matériel** > **Périphériques et imprimantes**.
3. Pour Windows 2000, XP, 2003, 2008 et Vista, double-cliquez sur votre appareil.
4. Pour Windows 7 et Windows Server 2008 R2, cliquez avec le bouton droit de la souris sur l'icône de l'imprimante > menus contextuels > **Afficher les tâches d'impression en cours**.
5. Dans le menu **Document**, sélectionnez **Annuler**.

 Vous pouvez également accéder à cette fenêtre en double-cliquant sur l'icône de l'imprimante située dans l'angle inférieur droit du bureau Windows.

You can also cancel the current job by pressing **Stop** sur le panneau de configuration.

Télécopie (en option)

Ce chapitre fournit des informations sur l'emploi de votre appareil en tant que télécopieur.

Ce chapitre comprend les sections suivantes :

- Préparation au fax
- Description de l'écran Fax
- Envoi d'un fax
- Réception d'un fax
- Configuration des paramètres de document
- Configuration d'un répertoire de fax
- Utilisation de l'option de relève

- ✍ • Vous ne pouvez pas utiliser cet appareil comme télécopieur via le téléphone par Internet.
 - Etant donné que la configuration du VoIP n'est pas compatible avec les communications par fax, il peut y avoir une restriction sur les transmissions de fax en couleurs, une réduction de la vitesse de transmission, une mauvaise qualité d'image ou une coupure de communication dans le pire des cas. Contactez votre gestionnaire de réseau local ou votre fournisseur de services Internet pour de plus amples détails.
 - Pour utiliser les fonctions avancées du télécopieur, appuyez sur **Machine Setup (Conf. mach.)** sur le panneau de configuration et **Param. admin > Configuration > Configuration du fax.** (Reportez-vous à la section « Configuration du fax » à la page 80.)
 - Nous vous recommandons d'utiliser les services téléphoniques analogiques traditionnels (RTPC : réseau téléphonique public commuté) au moment de connecter les lignes téléphoniques pour les fonctions de télécopie. Si vous utilisez d'autres services Internet (DSL, RNIS, VoIP), vous pouvez améliorer la qualité de la connexion en utilisant le microfiltre. Le microfiltre élimine les signaux de bruit inutiles et améliore la qualité de la connexion ou d'Internet. Le microfiltre DSL n'étant pas fourni avec l'appareil, nous vous conseillons de contacter votre fournisseur d'accès Internet.

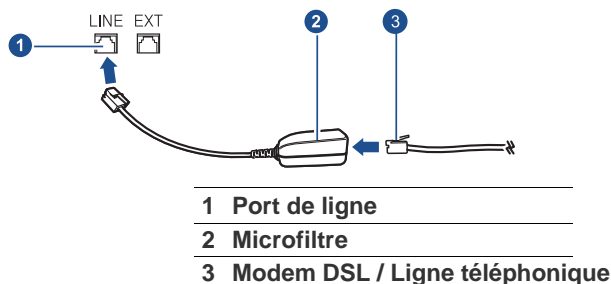

Préparation au fax

Avant d'envoyer ou de recevoir un fax, vous devez raccorder le cordon fourni à la prise murale. Reportez-vous au guide d'installation rapide pour savoir comment effectuer le raccordement. La mise en place d'une connexion téléphonique varie d'un pays à un autre.

- Utilisation de la messagerie
- Impression d'un journal après l'envoi d'un fax
- Envoi d'un fax pendant la période d'envoi économique
- Ajout de documents à une tâche de fax différée et réservée
- Transfert d'un fax reçu vers une autre destination
- Réglage de la tonalité de fin de fax
- Envoi d'une télécopie depuis un PC

- ✍ Si vous souhaitez ajouter la fonction de fax à l'appareil, vérifiez la liste des options (voir « Kit de fax en option » à la page 114) et contactez votre point de vente pour passer commande. Lorsque vous achetez un kit de fax, installez-le en suivant les étapes décrites dans le Guide d'installation du kit de fax fourni dans le kit. Une fois le kit de fax installé, configurez l'appareil pour qu'il utilise cette fonction. (Reportez-vous à la section « Activation de la fonction de fax une fois le kit en option installé » à la page 118.)

Description de l'écran Fax

Appuyez sur **Fax** sur l'écran **principal** pour utiliser la fonction de fax. Si l'écran affiche un autre menu, appuyez sur () pour passer à l'**écran principal**.



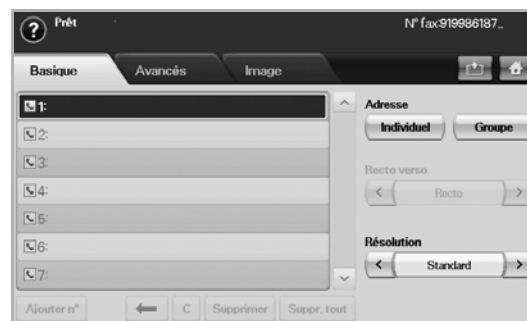

- ✍ Si la fonction de fax en option n'est pas installée, l'icône de fax n'apparaîtra pas sur l'écran **principal**.

Onglet Basique



- **Zone de saisie du numéro de fax** : affiche le numéro de fax du destinataire à l'aide du clavier numérique du panneau de configuration. Si vous avez déjà configuré le carnet d'adresses,

appuyez sur **Individuel** ou **Groupe**. (Reportez-vous à la section « Configuration d'un répertoire de fax » à la page 65.)

- **Ajouter n°** : vous permet d'ajouter des destinataires supplémentaires.
-  : permet d'effacer le dernier chiffre saisi.
-  : permet de supprimer tous les chiffres de l'entrée sélectionnée.
- **Supprimer** : permet de supprimer le numéro de fax sélectionné.
- **Suppr. tout** : permet de supprimer tous les numéros de fax dans la zone de saisie.
- **Adresse** : permet de sélectionner les numéros de fax utilisés fréquemment depuis votre appareil ou depuis **SyncThru Web Service**. (Reportez-vous à la section « Configuration d'un répertoire de fax à l'aide de SyncThru Web Service » à la page 66.)
- **Recto verso** : permet de déterminer si l'appareil envoie des fax du recto uniquement de l'original ou des deux côtés de l'original.
- **Résolution** : permet de régler les options de résolution.

Onglet Avancés

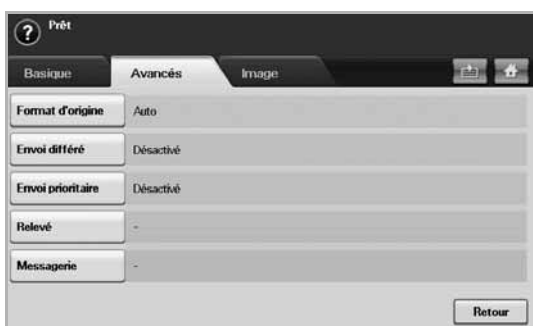

- **Format d'origine** : permet de sélectionner le format du document original. Appuyez sur **OK** pour mettre à jour le paramètre en cours.
- **Envoi différé** : permet de configurer l'appareil pour qu'il envoie un fax à une heure prédéfinie. (Reportez-vous à la section « Transmission de fax en différé » à la page 63.)
- **Envoi prioritaire** : permet d'envoyer un fax urgent avant l'exécution des opérations programmées. (Reportez-vous à la section « Envoi d'un fax prioritaire » à la page 63.)
- **Relevé** : utilisé lorsque le destinataire demande l'envoi du fax à distance pendant l'absence de l'expéditeur et vice versa. Pour utiliser la fonction de relève, les originaux doivent avoir été enregistrés dans l'appareil. (Reportez-vous à la section « Utilisation de l'option de relève » à la page 66.)
- **Messagerie** : utilisé pour stocker un fax reçu ou des originaux dans la mémoire de l'appareil, pour pouvoir les relever. Vous pouvez utiliser une messagerie sur l'appareil que vous utilisez ou sur un appareil à distance. Chaque messagerie comporte un numéro, un nom et un mot de passe spécifiques. (Reportez-vous à la section « Utilisation de la messagerie » à la page 67.)
- **Retour** : permet de revenir à l'onglet **Basique**.

Onglet Image

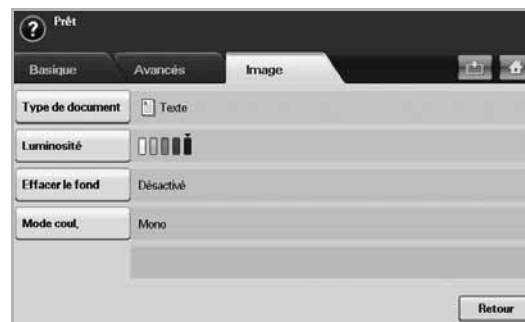

- **Type de document** : permet d'améliorer la qualité du fax à partir du type de document original numérisé. (Reportez-vous à la section « Type de document » à la page 65.)
- **Luminosité** : permet d'éclaircir ou d'assombrir votre fax. (Reportez-vous à la section « Luminosité » à la page 65.)
- **Effacer le fond** : permet de réduire les arrière-plans sombres ou les motifs papier présents par exemple dans les journaux. (Reportez-vous à la section « Supprimer l'arrière-plan » à la page 65.)
- **Mode coul.** : permet de choisir l'envoi du fax en noir et blanc ou en couleur. (Reportez-vous à la section « Mode coul. » à la page 65.)
- **Retour** : permet de revenir à l'onglet **Basique**.

Envoi d'un fax

Cette partie explique comment envoyer un fax et quelles sont les méthodes spéciales de transmission.



Vous pouvez utiliser le chargeur DADF tout comme la vitre d'exposition pour charger les originaux. (Reportez-vous à la section « Mise en place des originaux » à la page 31.) Si les originaux sont placés à la fois sur le chargeur DADF et la vitre d'exposition, l'appareil lira d'abord ceux du chargeur DADF, qui a priorité en matière de numérisation.

Réglage de l'en-tête de fax

Dans certains pays, vous devez, afin de vous acquitter de vos obligations légales, indiquer votre numéro de fax sur tous les fax que vous envoyez.

1. Appuyez sur **Machine Setup (Conf. mach.)** sur le panneau de configuration.
2. Appuyez sur **Param. admin**. Lorsque le message d'ouverture de session apparaît, saisissez votre mot de passe et appuyez sur **OK**. (Reportez-vous à la section « Définition du mot de passe d'authentification » à la page 27.)
3. Appuyez sur l'onglet **Configuration > Configuration du fax > ID machine et N° fax**.
4. Touchez la zone de saisie pour saisir le nom de l'appareil et votre numéro de fax.
5. Appuyez sur **OK**.

Envoi d'un fax

1. Appuyez sur **Fax** sur l'écran **principal**.
2. Placez les originaux, face imprimée vers le haut, dans le chargeur DADF

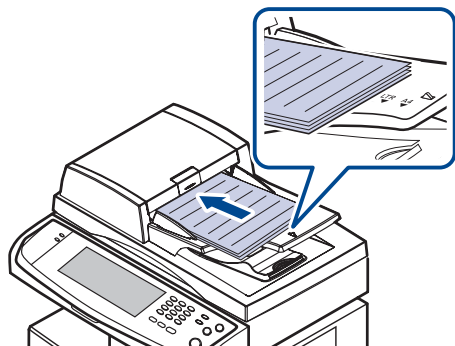

3. Réglez les paramètres de document dans l'onglet **Image**.
4. Sélectionnez les options **Recto verso** et **Résolution** dans l'onglet **Basique**.
 - Si les originaux sont imprimés en recto verso, sélectionnez **Recto verso** à l'aide des touches de direction gauche/droite dans la fonction **Recto verso**.
5. Une fois que le curseur clignote dans la ligne de saisie, saisissez le numéro de fax à l'aide du clavier numérique sur le panneau de configuration. Vous pouvez également utiliser **Adresse** dans la partie droite de l'écran si vous avez stocké des numéros de fax utilisés fréquemment.



6. Pour ajouter un numéro, appuyez sur **Ajouter n°**.
7. Appuyez sur **Start (Départ)** sur le panneau de configuration. L'appareil lance la numérisation et envoie le fax aux destinataires.

- Lorsque vous souhaitez annuler un fax, appuyez sur **Stop** avant que l'appareil ne lance la transmission. Vous pouvez également appuyer sur la touche **Job Status (Statut tâche)** et sélectionner la tâche que vous souhaitez supprimer, appuyez sur **Suppr.**
- Si vous avez utilisé la vitre d'exposition, un message apparaît, demandant le chargement d'une autre page.
- Lors de l'envoi d'un fax, vous ne pouvez pas envoyer d'e-mail. (Reportez-vous à la section « Numérisation d'originaux et envoi via e-mail (Num vrs email) » à la page 50.)

Envoi d'un fax manuellement (On Hook Dial (Ligne))

1. Appuyez sur **Fax** sur l'écran **principal**.
2. Placez les originaux, face imprimée vers le haut, dans le chargeur DADF.

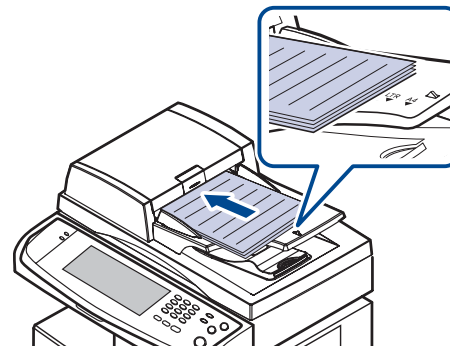

3. Réglez les paramètres de document dans l'onglet **Image**.
4. Sélectionnez les options **Recto verso** et **Résolution** dans l'onglet **Basique**.
5. Appuyez sur **On Hook Dial (Ligne)** sur le panneau de configuration.
6. Saisissez un numéro de fax à l'aide du clavier numérique du panneau de configuration.
 - Si le numéro est celui que vous avez composé récemment, appuyez sur le bouton **Redial/Pause (Bis/Pause)** du panneau de configuration pour afficher les numéros de fax récents et sélectionner un numéro de fax.
7. Appuyez sur **Start (Départ)** lorsque vous entendez le signal sonore aigu du télécopieur distant.

- Les fax couleur sont uniquement prises en charge lors d'un envoi manuel. (Reportez-vous à la section « Mode coul. » à la page 65.)

Renvoi automatique

Lorsque le numéro composé est occupé ou sans réponse, l'appareil recompose automatiquement.

Pour modifier l'intervalle de temps entre les recompositions et/ou le nombre d'essais de recomposition, reportez-vous aux étapes ci-dessous.

1. Appuyez sur **Machine Setup (Conf. mach.)** sur le panneau de configuration.
2. Sélectionnez **Param. admin.** Lorsque le message d'ouverture de session apparaît, saisissez votre mot de passe et appuyez sur **OK**. (Reportez-vous à la section « Définition du mot de passe d'authentification » à la page 27.)
3. Appuyez sur l'onglet **Configuration > Configuration du fax**.
4. Appuyez sur **Recomposer**.
5. Sélectionnez **Interv. de recomposition** et **Délais de recomposition**.



- Appuyez sur **OK**.

Recomposition du dernier numéro

- Appuyez sur **Fax** sur l'écran **principal**.
- Réglez les paramètres de document dans l'onglet **Image**.
- Placez les originaux, face imprimée vers le haut, dans le chargeur DADF.
- Appuyez sur le bouton **Redial/Pause (Bis/Pause)** du panneau de configuration pour afficher dix numéros de fax récents.
- Sélectionnez un numéro de fax dans la liste, puis appuyez sur **OK**. L'appareil démarre la transmission automatiquement.

Transmission de fax en différé

Vous pouvez configurer votre appareil pour qu'il envoie un fax en votre absence.

- Appuyez sur **Fax** sur l'écran **principal**.
- Placez les originaux, face imprimée vers le haut, dans le chargeur DADF.
- Réglez les paramètres de document dans l'onglet **Image** et l'onglet **Basique**.
- Appuyez sur l'onglet **Avancés > Envoi différé**.
- Appuyez sur **Activé**.
- Saisissez le **Nom tâche** à l'aide du clavier affiché, sélectionnez **Hre début** avec les touches directionnelles gauche/droite.



- Si vous ne saisissez pas de **Nom tâche**, la machine attribue le nom de tâche « Tâche envoi fax xxx ». Le chiffre « xxx » est attribué dans l'ordre.

 **Hre début** est l'heure exacte à laquelle vous souhaitez que le fax soit envoyé. Vous pouvez définir **Hre début** dans les 24 heures à venir et 15 minutes plus tard que l'heure actuelle. Par exemple, s'il est 1:00, vous pouvez régler l'heure de début à 1:15. Si l'heure réglée est incorrecte, le message d'avertissement apparaît et l'appareil la réinitialise à l'heure actuelle.

- Appuyez sur **OK** pour commencer l'enregistrement des données de l'original numérisé dans la mémoire.

 Pour annuler l'envoi de fax en différé, appuyez sur **Désactivé** avant que l'envoi ne soit lancé.

Envoi d'un fax prioritaire

Utilisez cette fonction lorsqu'un fax prioritaire doit être envoyé avant toute autre opération programmée. L'original est mémorisé, puis envoyé immédiatement dès la fin de l'opération en cours. En outre, les envois prioritaires interrompent les opérations d'envoi multiple entre deux envois (c'est-à-dire à la fin de l'envoi au numéro A et avant le début de l'envoi au numéro B), ou entre deux tentatives de rappel.

- Appuyez sur **Fax** sur l'écran **principal**.
- Placez les originaux, face imprimée vers le haut, dans le chargeur DADF.

- Réglez les paramètres de document dans l'onglet **Image** et l'onglet **Basique**.
- Appuyez sur l'onglet **Avancés > Envoi prioritaire**.
- Appuyez sur **Activé**.
- Appuyez sur **OK**.
- Appuyez sur **Start (Départ)** pour démarrer la tâche de fax urgente.

Réception d'un fax

Cette section explique comment recevoir un fax et décrit les différentes méthodes de réception disponibles.

Modification des modes de réception

Par défaut, votre appareil est préconfiguré en mode **Fax**. Lorsque vous recevez un fax, l'appareil répond à l'appel au bout d'un certain nombre de sonneries et la réception a lieu de façon automatique. Si vous souhaitez passer au mode **Fax**, reportez-vous aux étapes suivantes.

- Appuyez sur **Machine Setup (Conf. mach.)** sur le panneau de configuration.
- Sélectionnez **Param. admin**. Lorsque le message d'ouverture de session apparaît, saisissez votre mot de passe et appuyez sur **OK**. (Reportez-vous à la section « Définition du mot de passe d'authentification » à la page 27.)
- Appuyez sur l'onglet **Configuration > Configuration du fax > Configuration initiale du fax > Mode de réception**.
- Sélectionnez l'option.
 - Téléphone** : permet de recevoir un fax en appuyant sur **On Hook Dial (Ligne)**, puis sur **Start (Départ)**.
 - Fax** : répond à un fax entrant et passe immédiatement en mode de réception de fax.
 - Répondeur/Fax** : à utiliser lorsqu'un répondeur est connecté à votre appareil. L'appareil répond à tout appel reçu et le correspondant peut laisser un message sur le répondeur. Si le télécopieur détecte une tonalité de fax, l'appareil passe automatiquement en mode **Fax** pour recevoir le fax.
- Appuyez sur **OK**.

 Lorsque la mémoire est pleine, l'appareil ne peut plus recevoir de fax entrant. Libérez de l'espace en supprimant certaines données enregistrées en mémoire.

Réception manuelle en mode Téléphone

Vous pouvez recevoir un fax en appuyant sur **On Hook Dial (Ligne)**, puis en appuyant sur **Start (Départ)** lorsque vous entendez la tonalité de fax du télécopieur distant. L'appareil commence la réception du fax.

Réception automatique en mode Répondeur/ Télécopie

Pour utiliser ce mode, connectez un répondeur à la prise gigogne (EXT) située au dos de votre appareil. (Reportez-vous à la section « Vue arrière » à la page 16.)

Si l'interlocuteur laisse un message, le répondeur l'enregistre comme il le ferait en temps normal. Si votre appareil détecte une tonalité de télécopieur sur la ligne, il commence automatiquement la réception du fax.

- Si vous avez réglé votre appareil sur ce mode et que votre répondeur est éteint, ou si aucun répondeur n'est connecté à la prise gigogne, votre appareil passe automatiquement en mode Télécopie après un nombre de sonneries prédéfini.
- Si votre répondeur est doté d'un compteur de sonneries paramétrable par l'utilisateur, réglez-le de sorte qu'il réponde aux appels au bout d'une sonnerie.
- Si vous êtes en mode Téléphone et qu'un répondeur est relié à votre appareil, vous devez désactiver le répondeur, sinon le message du répondeur interrompt votre conversation téléphonique.
- Lors de la réception d'un fax, vous ne pouvez pas effectuer de copie.

Réception manuelle de fax avec un téléphone auxiliaire

Pour utiliser cette fonction, vous devez brancher un téléphone auxiliaire sur la prise gigogne (EXT) au dos de votre appareil. Vous pouvez recevoir un fax d'une personne avec qui vous êtes en train de parler au téléphone sans vous déplacer jusqu'au télécopieur.

Lorsque vous recevez un appel sur le téléphone auxiliaire et que vous entendez une tonalité de fax, appuyez sur les touches ***9*** sur le téléphone auxiliaire. L'appareil reçoit le fax.

Appuyez sur les touches doucement et l'une après l'autre. Si vous entendez toujours la tonalité de fax de l'appareil distant, essayez d'appuyer sur ***9*** une nouvelle fois.

Pour changer le ***9***, par exemple, en ***3***, suivez les étapes suivantes.

1. Appuyez sur **Machine Setup (Conf. mach.)** sur le panneau de configuration.
2. Sélectionnez **Param. admin.** Lorsque le message d'ouverture de session apparaît, saisissez votre mot de passe et appuyez sur **OK.** (Reportez-vous à la section « Définition du mot de passe d'authentification » à la page 27.)
3. Appuyez sur l'onglet **Configuration > Configuration du fax > Réception du code de démarrage.**
4. Sélectionnez **Activé.**
5. Appuyez sur les touches de direction droite/gauche pour afficher le chiffre 9.

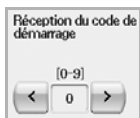

6. Appuyez sur **OK.**

Réception en mode de réception sécurisée

Vous pouvez empêcher les personnes non autorisées d'accéder à vos fax. Le mode de réception sécurisée permet d'interdire l'impression de toutes les fax reçues en votre absence. En mode de réception sécurisée, toutes les fax entrantes sont enregistrées dans la mémoire.

1. Appuyez sur **Machine Setup (Conf. mach.)** sur le panneau de configuration.
2. Sélectionnez **Param. admin.** Lorsque le message d'ouverture de session apparaît, saisissez votre mot de passe et appuyez sur **OK.** (Reportez-vous à la section « Définition du mot de passe d'authentification » à la page 27.)

3. Appuyez sur l'onglet **Configuration > Configuration du fax > Réc. protégée.**
4. Sélectionnez **Activé.**
5. Saisissez le code d'accès doté de quatre chiffres à l'aide du clavier numérique sur le panneau de configuration.

- Pour désactiver la fonction **Réc. protégée**, appuyez sur **Désactivé.** Dans ce cas, le fax reçu sera imprimé.

Réception de fax en mémoire

Étant donné que votre appareil est un dispositif multifonction, il peut recevoir des fax même en cours de copie ou d'impression. Si vous recevez un fax alors que vous êtes en train d'effectuer une copie ou une impression, votre appareil enregistre les fax entrantes dans sa mémoire. Puis, dès que vous avez fini de copier ou d'imprimer, l'appareil se met automatiquement à imprimer le fax.

Configuration des paramètres de document

Avant l'envoi d'un fax, vous pouvez régler les paramètres de document, tels que la résolution, le contraste, la couleur, l'option recto verso, etc. Reportez-vous aux explications fournies dans cette partie.

- Les paramètres de document ci-après ne s'appliquent qu'à la tâche en cours. Si vous souhaitez modifier les paramètres de document par défaut, reportez-vous à l'onglet **Param. admin > Général > Réglages par défaut.** (Reportez-vous à la section « Paramètres généraux » à la page 78.)

Recto verso

Cette fonction s'adresse plus particulièrement aux originaux recto verso. Vous pouvez choisir l'envoi des fax sur le recto du papier uniquement ou sur les deux côtés.

Chargez les originaux dans le chargeur DADF pour utiliser cette fonction.

Appuyez sur l'onglet **Fax > Basique > Recto verso.** Utilisez les touches de direction gauche/droite pour alterner les valeurs.



- **Recto** : originaux imprimés sur un côté du papier uniquement.
- **Recto verso** : originaux imprimés sur les deux côtés du papier.

Résolution

La modification du paramètre de résolution affecte l'aspect du document reçu.

Appuyez sur l'onglet **Fax > Basique > Résolution.** Utilisez les touches de direction gauche/droite pour alterner les valeurs.

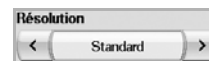

- **Standard** : généralement recommandé pour les originaux comportant du texte. Cette option permet de réduire le temps d'envoi.
- **Supérieure** : recommandé pour les originaux contenant des caractères de petite taille, des lignes fines ou du texte imprimé à l'aide d'une imprimante matricielle.
- **Optimale** : recommandé pour les originaux contenant des détails extrêmement précis. Cette option n'est activée que si le télécopieur destinataire prend également en charge une résolution **Optimale.**

 Le mode **Optimale** n'est pas disponible lors de l'envoi de documents mémorisés. La résolution est automatiquement réglée sur **Supérieure**.

Type de document

Vous pouvez définir le type de document de l'original afin d'améliorer la qualité d'un document numérisé.

Appuyez sur l'onglet **Fax > Image > Type de document**. Sélectionnez l'option appropriée à l'écran et appuyez sur **OK**.

- **Texte** : pour les originaux comportant du texte et des dessins.
- **Texte/Photo** : pour les originaux comportant à la fois du texte et des photographies.
- **Photo** : pour les originaux comportant des photographies aux tons continus.

Luminosité

Vous pouvez sélectionner le niveau de contraste du document original.

Appuyez sur l'onglet **Fax > Image > Luminosité**. Appuyez sur la touche de direction droite pour accentuer le contraste et appuyez sur **OK**.



Supprimer l'arrière-plan

Vous pouvez également éclaircir, réduire ou supprimer les arrière-plans sombres du papier couleur numérisé ou des journaux.

Appuyez sur l'onglet **Fax > Image > Effacer le fond**. Sélectionnez l'option appropriée à l'écran et appuyez sur **OK**.

- **Désactivé** : permet de désactiver cette fonction.
- **Auto** : Permet d'optimiser l'arrière-plan.
- **Améliorer** : Plus la valeur est élevée, plus l'arrière-plan est lumineux.
- **Effacer** : Plus la valeur est élevée, plus l'arrière-plan est clair.

 **Effacer le fond** est désactivé si **Type de document** est défini sur **Photo**.

Mode coul.

Vous pouvez envoyer un fax en couleur grâce à cette fonction, Mais cette fonctionnalité ne s'applique que lorsque vous envoyez un fax en utilisant **On Hook Dial (Ligne)** sur le panneau de configuration.

Appuyez sur l'onglet **Fax > Image > Mode coul.** Sélectionnez l'option et **OK**.

- **Mono** : permet d'envoyer un fax en noir et blanc.
- **Couleur** : permet d'envoyer un fax en couleur.

 Les fax **Mode coul.** sont uniquement prises en charge dans le cadre d'un envoi manuel. (Reportez-vous à la section « Envoi d'un fax manuellement (On Hook Dial (Ligne)) » à la page 62.)

Configuration d'un répertoire de fax

Cette fonction vous permet d'enregistrer des noms de destinataires, des numéros de fax et des paramètres d'envoi sur votre appareil. Il existe deux options : **Individuel** et **Groupe**.



- **Individuel** : permet d'enregistrer jusqu'à 200 numéros de fax. Les numéros de fax enregistrés dans Individuel fonctionnent comme des **N° abrégé**.

- **Groupe** : permet de créer des groupes lorsque vous envoyez fréquemment le même document à plusieurs destinataires. Vous pouvez enregistrer jusqu'à 100 numéros de composition de groupe. Les entrées stockées sont disponibles dans la liste d'envoi de l'onglet **Basique** dans **Fax**. La composition de **Groupe** peut également être réalisée par le regroupement de plusieurs entrées Individuel.

Les numéros de fax, enregistrés dans **Individuel**, fonctionnent comme des **N° abrégé**.

Enregistrement de numéros de fax individuels (N° abrégé)

1. Appuyez sur l'onglet **Fax > Basique > Individuel**.



1. Appuyez sur l'onglet **Fax > Basique > Individuel**.
- **Modifier** : permet de modifier **ID**, **N° abrégé** et **N° fax**.
 - **Nouveau** : permet de créer le nouveau **N° abrégé**.
 - **Suppr.** : permet de supprimer le **N° abrégé** sélectionné.
 - **Rech.** : permet de rechercher un numéro de fax enregistré dans le répertoire Individuel. Lorsque le clavier apparaît, saisissez **ID**.
 - **Détail** : permet d'afficher **ID**, **N° fax** et les informations de groupe le cas échéant. (Reportez-vous à la section « Enregistrement de numéros de fax individuels (N° abrégé) » à la page 65.)
 - **Appl.** : permet de saisir le numéro de fax sélectionné dans la liste de numéros de fax d'envoi dans l'onglet **Basique**.
 - **Annuler** : permet d'annuler la tâche en cours et de revenir à l'écran précédent.
2. Appuyez sur **Nouveau**.
 3. Saisissez le nom correspondant à un numéro de fax dans le champ **ID** à l'aide du clavier contextuel, ainsi que le numéro de fax dans la zone **N° fax** à l'aide du clavier numérique sur le panneau de configuration.

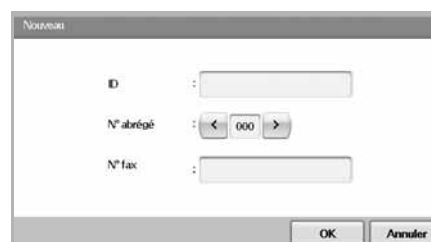

3. Saisissez le nom correspondant à un numéro de fax dans le champ **ID** à l'aide du clavier contextuel, ainsi que le numéro de fax dans la zone **N° fax** à l'aide du clavier numérique sur le panneau de configuration.
- **ID** : permet de saisir le nom.
 - **N° abrégé** : est automatiquement rempli à partir des trois premiers chiffres saisis. Si vous souhaitez modifier le numéro attribué, utilisez les touches de direction gauche/droite.
 - **N° fax** : permet de saisir les numéros de fax, uniquement des chiffres, avec l'indicatif régional si nécessaire.
4. Appuyez sur **OK**.

Enregistrement de numéros de fax de groupe (N° de groupe)

1. Appuyez sur l'onglet **Fax > Basique > Groupe**.
2. Appuyez sur **Nouveau**.
3. Appuyez dans la zone de saisie de **ID compos groupe** : le clavier apparaît alors, vous permettant de saisir le nom.
4. Sélectionnez **N° compos groupe** : à l'aide des touches de direction gauche/droite.



- **ID compos groupe** : permet de saisir le nom du groupe.
 - **N° compos groupe** : est automatiquement rempli à partir des trois premiers chiffres saisis. Si vous souhaitez modifier le numéro attribué, utilisez les touches de direction gauche/droite.
5. Appuyez sur **OK**.
 6. Sélectionnez une entrée depuis **Liste des numéros abrégés**, puis appuyez sur **Ajouter**. Répétez cette étape pour toutes les entrées que vous souhaitez ajouter.



Assurez-vous que la **Liste des numéros abrégés** sélectionnée est copiée dans le volet gauche de la liste Groupe.

7. Appuyez sur **OK** pour enregistrer les numéros.

Configuration d'un répertoire de fax à l'aide de SyncThru Web Service

Vous pouvez enregistrer facilement des numéros de fax depuis un ordinateur en réseau à l'aide de **SyncThru Web Service**.

1. Ouvrez le navigateur Web de votre ordinateur.
2. Saisissez l'adresse IP de votre machine, **SyncThru Web Service** apparaît.
(Exemple : http://123.123.123.123)
3. Appuyez sur **Config. appareil > Config. fax > Répertoire du télécopieur**.
4. Sélectionnez **Numéro abrégé (Individuel)**.

 Les numéros de fax précédemment enregistrés dans **Numéro abrégé (Individuel)** peuvent être sélectionnés.

5. Appuyez sur **Ajouter**.
6. Saisissez **INDEX, NAME** et **Numéro de téléphone**. L'**INDEX** que vous venez de saisir sera le **N° abrégé** affiché à l'écran.
7. Appuyez sur **Appliquer**.

 Vous avez la possibilité d'importer un numéro de composition abrégée depuis un fichier *.csv.

Utilisation de l'option de relève

La relève permet à un télécopieur de demander à un autre télécopieur de lui envoyer un document. Cette fonction s'avère utile lorsque la personne disposant des originaux à envoyer n'est pas dans son bureau. La personne qui souhaite recevoir le document appelle le site où l'original est enregistré et demande l'émission du document. En d'autres termes, elle « relève » le télécopieur qui détient l'original.

 La fonction de relève doit être disponible à la fois chez l'expéditeur et chez le destinataire pour pouvoir fonctionner.

Le processus de relève se déroule de la manière suivante :

1. L'expéditeur enregistre les documents originaux sur l'appareil. (Reportez-vous à la section « Enregistrement des originaux pour la relève » à la page 66.)
2. L'expéditeur donne le code d'accès au destinataire.
3. Le destinataire compose le numéro de fax et saisit le code d'accès lorsqu'il y est invité. (Reportez-vous à la section « Relève d'un fax distant » à la page 67.)
4. Le destinataire appuie sur **Start (Départ)** pour recevoir le fax enregistré.

Enregistrement des originaux pour la relève

1. Appuyez sur **Fax** sur l'écran **principal**.
2. Placez les originaux, face imprimée vers le haut, dans le chargeur DADF ou un document individuel, face imprimée vers le bas, sur la vitre d'exposition.
3. Réglez les paramètres de document dans l'onglet **Image** et l'onglet **Basique**.
4. Appuyez sur l'onglet **Avancés > Relevé > Enr.**

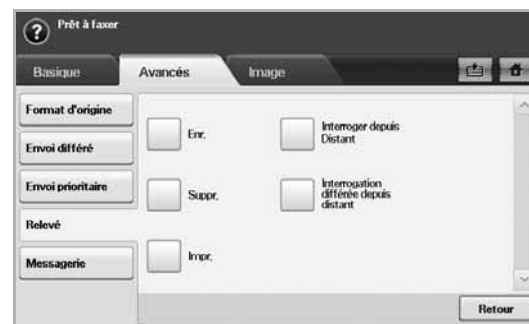

5. Touchez la zone de saisie pour faire apparaître le clavier contextuel et saisissez le code d'accès (numéro à quatre chiffres que vous devez communiquer au destinataire). Si vous ne souhaitez pas définir le code d'accès, saisissez le numéro 0000 ici. Ainsi, vous pourrez enregistrer, supprimer, imprimer et recevoir un fax à des fins de relève sans mot de passe.

 Si vous souhaitez utiliser la messagerie, reportez-vous à la section Enregistrement des originaux dans la boîte aux lettres. (Reportez-vous à la section « Enregistrement d'originaux dans la messagerie » à la page 68.)

6. Sélectionnez l'option **Supprimer à l'interrogation**. Si vous sélectionnez **Désactivé**, les données de fax envoyées seront conservées dans la mémoire de l'appareil, même après leur impression. Si vous

sélectionnez **Activé**, les données de fax seront supprimées une fois imprimées.

- Appuyez sur **OK** pour lancer l'enregistrement des originaux dans la mémoire pour la relève.
- Communiquez le code d'accès au destinataire.

Impression (suppression) du document de relève

- Appuyez sur **Fax** sur l'écran **principal**.
- Appuyez sur l'onglet **Avancés > Relevé > Impr.** (ou **Suppr.**).
- Saisissez **Code**.
- Appuyez sur **OK**.

Relève d'un fax distant

Cette option vous permet de récupérer (relever) un fax enregistré sur une machine distante.

- Appuyez sur **Fax** sur l'écran **principal**.
- Appuyez sur l'onglet **Avancés > Relevé > Interroger depuis Distant**.

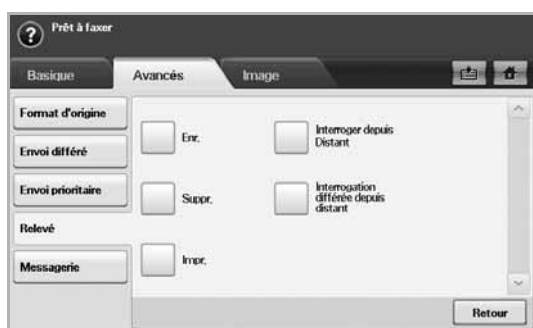

-  Vous pouvez utiliser l'option **Interrogation différée depuis distant** pour relever le fax à un moment donné dans les 24 heures à venir.

- Saisissez le code d'accès et le numéro de fax de destination à l'aide du clavier numérique du panneau de configuration. Vous devez connaître le code d'accès du télécopieur distant.
- Appuyez sur **OK**.

Relève depuis une messagerie distante

Cette option vous permet de récupérer (relever) un fax enregistré dans la messagerie d'une machine distante. Avant de commencer la relève, vous devez connaître le numéro de messagerie et le code d'accès de l'expéditeur. (Reportez-vous à la section « Utilisation de la messagerie » à la page 67.)

- Appuyez sur **Fax** sur l'écran **principal**.

- Appuyez sur l'onglet **Avancés > Messagerie > Interroger depuis Distant**.

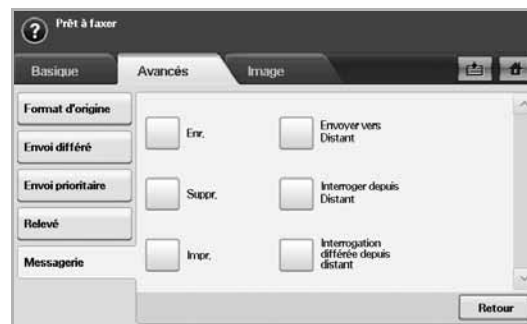

- Saisissez le numéro de fax distant, le numéro de messagerie, et le code d'accès. Tous ces champs doivent être remplis par les données fournies par l'expéditeur.



-  Vous pouvez utiliser l'option **Interrogation différée depuis distant** pour relever le fax de la messagerie de la machine distante à un moment donné dans les 24 heures à venir.

- Appuyez sur **OK**.

Utilisation de la messagerie

Vous pouvez enregistrer les données des originaux dans une messagerie, dans le cas où vous seriez absent et que le destinataire devrait récupérer un fax de votre part. Cette fonction permet de programmer jusqu'à 15 messageries individuelles. Avant de pouvoir enregistrer les originaux, vous devez créer la messagerie.

Création de messagerie

- Appuyez sur **Machine Setup (Conf. mach.)** sur le panneau de configuration.
- Sélectionnez **Param. admin**. Lorsque le message d'ouverture de session apparaît, saisissez votre mot de passe et appuyez sur **OK**.
- Appuyez sur l'onglet **Configuration > Configuration du fax**.
- Appuyez sur la touche de direction bas pour faire défiler vers le bas si nécessaire.
- Appuyez sur **Configuration messagerie**.
- Appuyez sur **Configuration de la messagerie**. L'écran affiche ensuite la liste de messageries.

7. Sélectionnez une **Messagerie** sur la **Liste mess.**

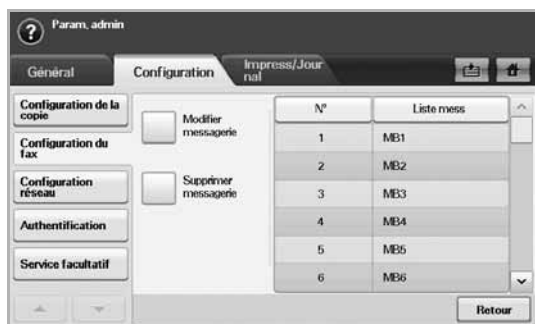

8. Appuyez sur **Modifier messagerie.**



9. Appuyez sur **ID messag** et saisissez l'identifiant à l'aide du clavier numérique du panneau de configuration. Vous pouvez saisir jusqu'à 20 numéros.
10. Saisissez le nom de messagerie à l'aide du clavier contextuel. celui peut comporter jusqu'à 20 caractères alphanumériques.
11. Saisissez le code d'accès de la messagerie à l'aide du clavier numérique du panneau de configuration.
-  Si vous définissez le code d'accès sur 0000, l'appareil ne demandera aucun mot de passe pour l'utilisation de la boîte aux lettres (enregistrement, suppression, impression, réception, etc.).
12. Définissez l'option **Notification** sur **Activé**, si vous souhaitez être informé de l'arrivée d'un fax dans la messagerie.
13. Appuyez sur **OK**.

Enregistrement d'originaux dans la messagerie

Une fois la messagerie créée, vous pouvez y enregistrer des originaux.

1. Appuyez sur **Fax** sur l'écran **principal**.
2. Placez les originaux, face imprimée vers le haut, dans le chargeur DADF ou un document individuel, face imprimée vers le bas, sur la vitre d'exposition.
3. Réglez les paramètres de document dans l'onglet **Image** et l'onglet **Basique**.

4. Appuyez sur l'onglet **Avancés > Messagerie > Enr.**

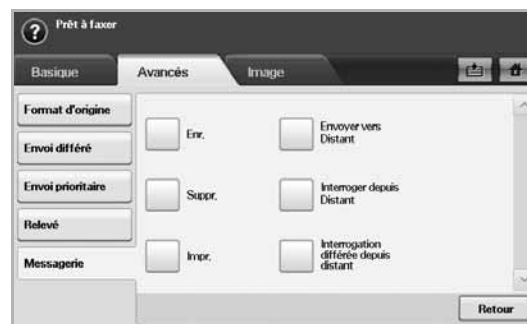

5. Saisissez le numéro de messagerie et le code d'accès qui proviennent de Création de messagerie à la page 67.



6. Appuyez sur **OK**.



- **Suppression des données dans une boîte aux lettres spécifique**
Appuyez sur l'onglet **Fax > Avancés > Messagerie > Suppr.**, saisissez le numéro de messagerie et le code d'accès, puis appuyez sur **OK**. Lorsque la fenêtre de confirmation apparaît, appuyez sur **Oui** pour terminer la tâche.
- **Impression d'une messagerie**
Appuyez sur l'onglet **Fax > Avancés > Messagerie > Impr.**, saisissez le numéro de messagerie et le code d'accès, puis appuyez sur **OK**.

Télécopie vers une messagerie distante

Vous pouvez utiliser la fonction **Envoyer vers Distant** pour envoyer un fax et enregistrer des originaux dans la boîte aux lettres d'un destinataire sur cette machine.

1. Appuyez sur **Fax** sur l'écran **principal**.
2. Placez les originaux, face imprimée vers le haut, dans le chargeur DADF ou un document individuel, face imprimée vers le bas, sur la vitre d'exposition.
3. Réglez les paramètres de document dans l'onglet **Image** et l'onglet **Basique**.
4. Appuyez sur l'onglet **Avancés > Messagerie > Envoyer vers Distant**.

- Saisissez **N° fax distant**, **N° messag.** et **Code**. Tous ces champs doivent être remplis par les données fournies par le destinataire.

- Appuyez sur **OK**.

Impression d'un journal après l'envoi d'un fax

Vous pouvez demander à l'appareil d'imprimer un journal indiquant si l'envoi de la fax a réussi ou a échoué.

Vous trouverez des informations détaillées à ce sujet dans la partie relative à la configuration avancée. (Reportez-vous à la section « Impression d'un journal » à la page 84.)

- Appuyez sur **Machine Setup (Conf. mach.)** sur le panneau de configuration.
- Appuyez sur **Param. admin.** Lorsque le message d'ouverture de session apparaît, saisissez votre mot de passe et appuyez sur **OK**. (Reportez-vous à la section « Définition du mot de passe d'authentification » à la page 27.)
- Appuyez sur l'onglet **Impress/Journal > Journal > Journl fax > Journ envoi fax.**
- Appuyez sur **Activé**.

- Appuyez sur **OK**.

Envoi d'un fax pendant la période d'envoi économique

Vous pouvez configurer l'appareil pour envoyer un fax pendant la période d'envoi économique. Si vous envoyez un fax après avoir configuré cette fonction, les données de fax seront stockées dans la mémoire de l'appareil et ce dernier transmettra le fax pendant la période d'envoi économique.

- Appuyez sur **Machine Setup (Conf. mach.)** sur le panneau de configuration.
- Appuyez sur **Param. admin.** Lorsque le message d'ouverture de session apparaît, saisissez votre mot de passe et appuyez sur **OK**. (Reportez-vous à la section « Définition du mot de passe d'authentification » à la page 27.)

- Appuyez sur l'onglet **Configuration > Configuration du fax.**
- Appuyez sur la touche directionnelle vers le bas se trouvant à droite.
- Appuyez sur **Appel économique.**
- Appuyez sur **Activé**.

- Appuyez sur **Hre début** et réglez la date et heure de début avec les touches directionnelles vers la gauche et vers la droite.
- Appuyez sur **OK**.
- Appuyez sur **Heure fin** et réglez la date et heure de fin avec les touches directionnelles vers la gauche et vers la droite.
- Appuyez sur **OK**.
- Appuyez sur **OK**.

Ajout de documents à une tâche de fax différée et réservée

Vous pouvez ajouter d'autres documents à la tâche de fax différée enregistrée en mémoire.

- Appuyez sur **Machine Setup (Conf. mach.)** sur le panneau de configuration.
- Appuyez sur **Param. admin.** Lorsque le message d'ouverture de session apparaît, saisissez votre mot de passe et appuyez sur **OK**. (Reportez-vous à la section « Définition du mot de passe d'authentification » à la page 27.)
- Appuyez sur l'onglet **Configuration > Configuration du fax.**
- Appuyez sur la touche directionnelle vers le bas se trouvant à droite.
- Appuyez sur **Envoi lot.**
- Appuyez sur **Activé**.
- Appuyez sur **OK**.
 - Lorsque vous envoyez un fax, si le numéro est identique à celui de la tâche différée, l'appareil vous demande si vous souhaitez ajouter des documents à un fax différé et réservé.

Transfert d'un fax reçu vers une autre destination

Vous pouvez configurer l'appareil pour transférer un fax reçu ou envoyé vers une autre destination par fax ou e-mail. Cette fonction peut être utile si vous n'êtes pas au bureau et que vous attendez un fax.

- Lorsque vous transférez un fax par e-mail, vous définissez d'abord le serveur de messagerie et l'adresse IP dans **SyncThru Web Service**.
- Si cette fonctionnalité **Réglages transf fax** est réglée sur **Activé**, vous ne pouvez pas utiliser le télécopieur avec le bouton **On Hook Dial (Ligne)** sur le panneau de configuration.

Transfert d'un fax envoyé vers une autre destination par fax

Vous pouvez configurer l'appareil pour transférer toutes vos fax envoyées vers une autre destination par fax.

1. Appuyez sur **Machine Setup (Conf. mach.)** sur le panneau de configuration.
2. Appuyez sur **Param. admin.** Lorsque le message d'ouverture de session apparaît, saisissez votre mot de passe et appuyez sur **OK.** (Reportez-vous à la section « Définition du mot de passe d'authentification » à la page 27.)
3. Appuyez sur l'onglet **Configuration > Configuration du fax.**
4. Appuyez sur la touche directionnelle vers le bas se trouvant à droite.
5. Appuyez sur **Réglages transf fax > Paramètre Transférer vers fax > Renvoi émission.**
6. Appuyez sur **Activé** et saisissez un numéro de fax à l'aide du clavier du panneau de configuration.
7. Appuyez sur **OK.**

Transfert d'un fax reçu vers une autre destination par fax

Grâce à cette fonction, vous pouvez transférer toutes vos fax reçues vers une autre destination par fax. Lorsque l'appareil reçoit un fax, celui-ci est stocké en mémoire puis l'appareil la transmet à la destination spécifiée.

1. Appuyez sur **Machine Setup (Conf. mach.)** sur le panneau de configuration.
2. Appuyez sur **Param. admin.** Lorsque le message d'ouverture de session apparaît, saisissez votre mot de passe et appuyez sur **OK.** (Reportez-vous à la section « Définition du mot de passe d'authentification » à la page 27.)
3. Appuyez sur l'onglet **Configuration > Configuration du fax.**
4. Appuyez sur la touche directionnelle vers le bas se trouvant à droite.
5. Appuyez sur **Réglages transf fax > Paramètre Transférer vers fax > Renvoi réception.**
6. Appuyez sur **Transférer** et saisissez un numéro de fax à l'aide du clavier du panneau de configuration.
 - Si vous souhaitez régler l'heure de début et l'heure de fin, sélectionnez **Hre début et Heure fin.**
 - Si vous souhaitez que la machine imprime le rapport après transfert d'un fax, réglez le **Transférer et imprimer.**
7. Appuyez sur **OK.**

Transfert d'un fax envoyé vers une autre destination par e-mail

 Si **Param Transf vers serveur** est activé, cette option sera grisée.

1. Appuyez sur **Machine Setup (Conf. mach.)** sur le panneau de configuration.
2. Appuyez sur **Param. admin.** Lorsque le message d'ouverture de session apparaît, saisissez votre mot de passe et appuyez sur **OK.** (Reportez-vous à la section « Définition du mot de passe d'authentification » à la page 27.)
3. Appuyez sur l'onglet **Configuration > Configuration du fax.**
4. Appuyez sur la touche directionnelle vers le bas se trouvant à droite.
5. Appuyez sur **Réglages transf fax > Paramètre Transférer vers email > Renvoi émission.**
6. Appuyez sur **Activé.**
7. Saisissez le **De** et l'option **E-mail de destination** à l'aide du clavier affiché.

8. Appuyez sur **OK.**

Transfert d'un fax reçu vers une autre destination par e-mail

 Si **Param Transf vers serveur** est activé, cette option sera grisée.

1. Appuyez sur **Machine Setup (Conf. mach.)** sur le panneau de configuration.
2. Appuyez sur **Param. admin.** Lorsque le message d'ouverture de session apparaît, saisissez votre mot de passe et appuyez sur **OK.** (Reportez-vous à la section « Définition du mot de passe d'authentification » à la page 27.)
3. Appuyez sur l'onglet **Configuration > Configuration du fax.**
4. Appuyez sur la touche directionnelle vers le bas se trouvant à droite.
5. Appuyez sur **Réglages transf fax > Paramètre Transférer vers email > Renvoi réception.**
6. Appuyez sur **Transférer** et saisissez le **De** et l'option **E-mail de destination** à l'aide du clavier affiché.
 - Si vous souhaitez que la machine imprime le rapport après transfert d'un fax, réglez le **Transférer et imprimer.**
7. Appuyez sur **OK.**

Transfert d'un fax envoyé vers une autre destination par serveur

 Si **Paramètre Transférer vers email** est activé, cette option sera grisée. Le réglage des paramètres du serveur doit être effectué dans **SyncThru Web Service** avant d'activer cette option.

1. Appuyez sur **Machine Setup (Conf. mach.)** sur le panneau de configuration.
2. Appuyez sur **Param. admin.** Lorsque le message d'ouverture de session apparaît, saisissez votre mot de passe et appuyez sur **OK.** (Reportez-vous à la section « Définition du mot de passe d'authentification » à la page 27.)
3. Appuyez sur l'onglet **Configuration > Configuration du fax.**
4. Appuyez sur la touche directionnelle vers le bas se trouvant à droite.
5. Appuyez sur **Réglages transf fax > Param Transf vers serveur > Renvoi émission.**
6. Appuyez sur **Activé.**
7. Appuyez sur **OK.**

Transfert d'un fax reçu vers une autre destination par serveur

 Si **Paramètre Transférer vers email** est activé, cette option sera grisée. Le réglage des paramètres du serveur doit être effectué dans **SyncThru Web Service** avant d'activer cette option.

1. Appuyez sur **Machine Setup (Conf. mach.)** sur le panneau de configuration.
2. Appuyez sur **Param. admin.** Lorsque le message d'ouverture de session apparaît, saisissez votre mot de passe et appuyez sur **OK.** (Reportez-vous à la section « Définition du mot de passe d'authentification » à la page 27.)
3. Appuyez sur l'onglet **Configuration > Configuration du fax.**
4. Appuyez sur la touche directionnelle vers le bas se trouvant à droite.
5. Appuyez sur **Réglages transf fax > Param Transf vers serveur > Renvoi réception.**
6. Appuyez sur **Activé.**
7. Appuyez sur **OK.**

Réglage de la tonalité de fin de fax

La tonalité de fin de fax qui retentit pour indiquer que le fax a été reçu peut être activée ou désactivée.

1. Appuyez sur **Machine Setup (Conf. mach.)** sur le panneau de configuration.
2. Appuyez sur **Param. admin.** Lorsque le message d'ouverture de session apparaît, saisissez votre mot de passe et appuyez sur **OK.** (Reportez-vous à la section « Définition du mot de passe d'authentification » à la page 27.)
3. Appuyez sur l'onglet **Configuration > Configuration du fax.**
4. Appuyez sur la touche directionnelle vers le bas se trouvant à droite.
5. Appuyez sur **Signal de fin de fax.**
6. Appuyez sur **Activé.**
7. Appuyez sur **OK.**

Envoi d'une télécopie depuis un PC

Vous pouvez envoyer une télécopie depuis votre ordinateur sans utiliser l'appareil. Pour envoyer une télécopie depuis votre ordinateur, le programme **Samsung Network PC Fax** doit être installé. Ce programme sera installé lors de l'installation du pilote d'imprimante. (Voir la *section Logiciel.*)

Envoi d'une télécopie depuis votre ordinateur

1. Ouvrez le document à envoyer.
2. Sélectionnez **Imprimer** dans le menu **Fichier.**
La fenêtre **Imprimer** s'affiche. Son apparence peut légèrement varier selon les applications.
3. Sélectionnez **Samsung Network PC Fax** dans la fenêtre **Imprimer.**
4. Cliquez sur **Imprimer** ou sur **OK.**
5. Saisissez les numéros des destinataires et sélectionnez l'option.

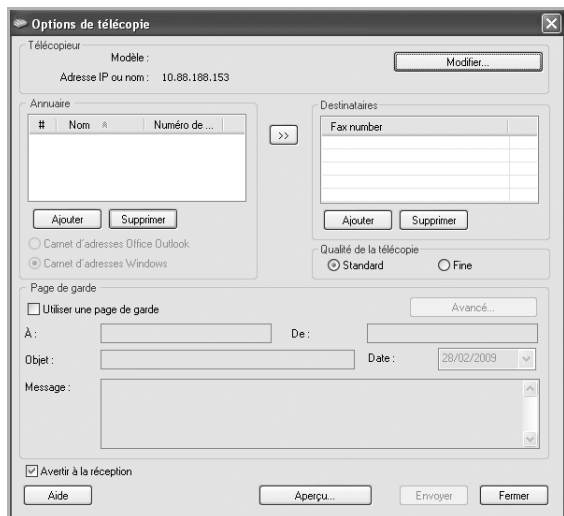

Pour utiliser une page de garde, cochez la case **Utiliser une page de garde.**

Cochez la case **Avertir à la réception**, une fois la télécopie bien reçue par les destinataires.

6. Cliquez sur **Envoyer.**

 Pour de plus amples informations concernant **Samsung Network PC Fax**, cliquez sur **Aide.**

Consultation de liste de télécopies envoyées

Vous pouvez consulter une liste des télécopies envoyées sur votre ordinateur.

Dans le menu **Démarrer**, cliquez sur **Programmes** ou sur **Tous les programmes > Samsung Printers > Network PC Fax > Journal des télécopies.** La fenêtre **Journal des télécopies** s'ouvre alors avec la liste des télécopies envoyées.

Utilisation d'une clé mémoire USB

Ce chapitre fournit les instructions d'utilisation d'une clé mémoire USB avec l'appareil.

Il comprend les sections suivantes :

- À propos de la mémoire USB
- Présentation de l'écran USB
- Connexion d'une clé mémoire USB
- Numérisation vers une clé mémoire USB

À propos de la mémoire USB

Les clés USB offrent différentes capacités de mémoire pour vous permettre de stocker des documents, des présentations, de la musique ou des vidéos téléchargées, des photographies haute résolution et tout type de fichier que vous souhaitez enregistrer ou emporter avec vous.

À l'aide d'une clé mémoire USB, vous pouvez effectuer les opérations suivantes sur l'appareil :

- numériser des documents et les enregistrer sur la clé mémoire USB ;
- imprimer les données stockées sur la clé mémoire USB ;
- formater la clé mémoire USB.

Présentation de l'écran USB

Pour utiliser la fonction USB, appuyez sur la touche **USB** de l'écran principal. Si l'écran affiche un autre menu, appuyez sur () pour passer à l'écran principal.



 Lorsque vous insérez une clé USB dans le port USB de l'appareil, l'icône USB s'affiche à l'écran.

Appuyez sur **Formatage USB**, **Impression USB** ou **Numéris. vers USB**.



- Numériser vers une clé USB
- Modification des paramètres de numérisation
- Impression depuis une clé mémoire USB

- **Formatage USB** : permet de supprimer les fichiers images enregistrés sur la clé mémoire USB un par un ou simultanément en reformatant la clé.
- **Impression USB** : permet d'imprimer directement les fichiers enregistrés sur la clé mémoire USB. Vous pouvez imprimer des fichiers TIFF, BMP, JPEG, PDF et PRN. (Voir « Impression depuis une clé mémoire USB » à la page 76.)
- **Numéris. vers USB** : permet de définir la taille de l'image, le format de fichier et le mode Couleur de chaque numérisation vers une clé USB. (Voir « Numériser vers une clé USB » à la page 73.)

Connexion d'une clé mémoire USB

Le port USB situé sur le côté gauche de l'appareil est prévu pour des clés USB V1.1 et USB V2.0. L'appareil prend en charge les clés mémoire USB de type FAT16/FAT32 et dont la taille des secteurs est de 512 octets.

Renseignez-vous sur le système de fichiers de votre clé mémoire USB auprès de votre revendeur.

Vous devez utiliser exclusivement une clé mémoire USB agréée équipée d'un connecteur de type A.

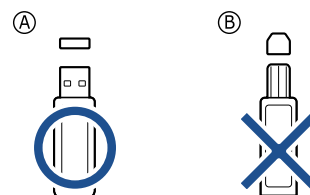

Utilisez uniquement des clés mémoire USB à blindage métallique.

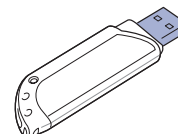

Insérez la clé mémoire USB dans le port USB situé sur le côté gauche de l'appareil.

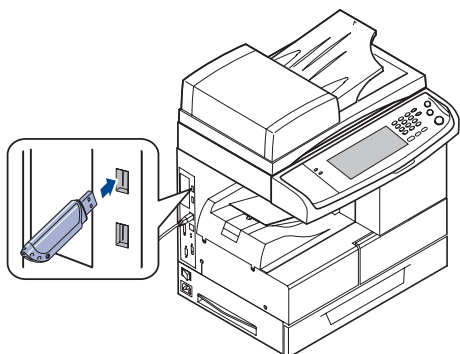

- ⚠ Ne retirez pas la clé mémoire USB pendant que l'appareil fonctionne ou qu'il réalise une opération de lecture ou d'écriture sur celle-ci. La garantie de l'appareil ne couvre pas les utilisations incorrectes de l'utilisateur.
- Si votre clé mémoire USB présente des caractéristiques particulières, telles que des paramètres de sécurité ou une protection par mot de passe, il se peut que l'appareil ne la détecte pas automatiquement. Pour plus d'informations sur ces caractéristiques, reportez-vous au manuel d'utilisation de la clé.

Numérisation vers une clé mémoire USB

Vous pouvez numériser un document puis enregistrer l'image numérisée sur une clé mémoire USB. Lorsque vous numériser un document, l'appareil utilise les paramètres par défaut (résolution, etc.). Vous pouvez également définir des paramètres de numérisation personnalisés. (Voir « Modification des paramètres de numérisation » à la page 74.)

Numérisation

- Insérez une clé mémoire USB dans le port USB de l'appareil.
- Placez les originaux, face imprimée vers le haut, dans le chargeur DADF. Vous pouvez également placer un seul original, face imprimée vers le bas, sur la vitre d'exposition.
- Appuyez sur la touche **USB** de l'écran principal.
- Appuyez sur **Numéris. vers USB**.
- Configurez les paramètres de numérisation dans les onglets **Avancés**, **Image** ou **Sortie**. (Voir « Modification des paramètres de numérisation » à la page 74.)
- Appuyez sur **Start (Départ)** sur le panneau de configuration pour lancer la numérisation.
- Lorsque la numérisation est terminée, vous pouvez retirer la clé mémoire USB de l'appareil.

Numériser vers une clé USB

Onglet Basique



- Nom** : noms des dossiers présents sur la clé mémoire USB.
- Date** : date de création des dossiers.
- Sélect.** : permet de sélectionner un dossier par son nom.
- Nv dossier** : permet de créer un nouveau dossier sur la clé mémoire USB.
- Détail** : permet d'afficher des informations détaillées sur le dossier ou fichier sélectionné.
- Renom** : permet de renommer un dossier ou fichier.
- Suppr.** : permet de supprimer un dossier sur la clé mémoire USB.
- Recto verso** : permet de déterminer si l'appareil numérise sur une seule face du papier (**Recto**), sur les deux faces (**Recto verso**) ou sur les deux faces avec une rotation de 180 degrés de la page verso (**Rec ver, rot verso**).
- Résolution** : permet de sélectionner la valeur de résolution de la numérisation.
- Nom fichier** : permet de nommer un fichier avant de numériser un document.
- Retour** : permet de revenir à l'écran précédent.

Onglet Avancés



- Format d'origine** : permet de définir le format spécifique des originaux (Voir « Format d'origine » à la page 74.)
- Retour** : permet de revenir à l'écran précédent.

Onglet Image

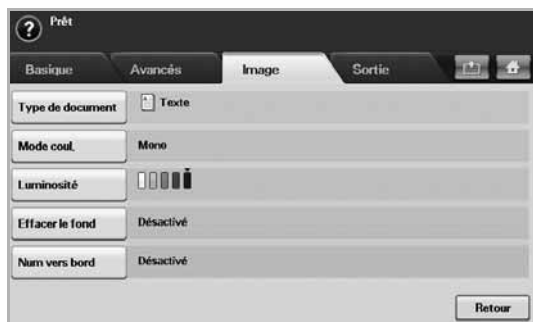

- **Type de document** : permet de déterminer si l'original comprend du texte ou des photographies (Voir « Type de document » à la page 75.)
- **Mode coul.** : permet de régler les options de couleur de la copie numérisée. Si l'original est en couleur et que vous souhaitez numériser en couleur, appuyez sur **Mode coul.** (Voir « Mode coul. » à la page 75.)
- **Luminosité** : permet de régler le niveau de contraste de la copie numérisée. Utilisez les flèches de déplacement vers la gauche et vers la droite pour sélectionner la valeur appropriée. (Voir « Luminosité » à la page 75.)
- **Effacer le fond** : permet d'effacer les arrière-plans tels que les motifs papier. (Voir « Effacer le fond » à la page 75.)
- **Num vers bord** : permet de numériser les originaux d'un bord à l'autre. (Voir « Num vers bord » à la page 75.)
- **Retour** : permet de revenir à l'écran précédent.

Onglet Sortie



- **Qualité** : permet de régler la qualité d'affichage de la copie numérisée. (Voir « Qualité » à la page 75.)
- **Prédéfin num.** : permet de modifier automatiquement certaines options de numérisation telles que le format de fichier, la résolution, etc. Vous pouvez régler ces options en fonction de vos besoins spécifiques. (Voir « Prédéfin num. » à la page 76.)
- **Format fich.** : permet de sélectionner le format de fichier de la copie numérisée. (Voir « Format fich. » à la page 76.)
- **Pol fich.** : permet de sélectionner le format de fichier de la copie numérisée. (Voir « Pol fich. » à la page 76.)
- **Retour** : permet de revenir à l'écran précédent.

Modification des paramètres de numérisation

Cette partie vous informe sur la configuration des paramètres de document pour chaque tâche de numérisation, par exemple la résolution, l'option Recto verso, le format et le type d'original, le mode Couleur ou le contraste. Les options modifiées sont conservées pendant un certain laps de temps, au terme duquel les valeurs par défaut sont rétablies.

Recto verso

Cette fonction est particulièrement utile lorsque vous souhaitez numériser des documents originaux en mode Recto verso. Vous pouvez choisir de lancer la numérisation sur une seule face ou sur les deux faces du papier.

Appuyez sur **USB > Numéris. vers USB > onglet Basique > Recto verso**. Utilisez les flèches de déplacement vers la gauche et vers la droite pour passer d'une valeur à l'autre.



- **Recto** : originaux imprimés sur une seule face du papier.
- **Recto verso** : originaux imprimés sur les deux faces du papier.
- **Rec ver, rot verso** : originaux imprimés sur les deux faces du papier. Mais le verso est tourné à 180 degrés.

 Vous devez placer les originaux dans le chargeur DADF pour pouvoir utiliser les fonctions **Recto verso** et **Rec ver, rot verso**. Si l'appareil ne détecte aucun original dans le chargeur DADF, l'option passe automatiquement sur **Recto**.

Résolution

Vous pouvez régler la résolution du document.

Appuyez sur **USB > Numéris. vers USB > onglet Basique > Résolution**. Utilisez les flèches de déplacement vers la gauche et vers la droite pour passer d'une valeur à l'autre. Plus la valeur sélectionnée est élevée, plus le résultat est net. Cependant, la numérisation peut prendre plus de temps.



Format d'origine

L'appareil détecte automatiquement le format de l'original.

Appuyez sur **USB > Numéris. vers USB > onglet Avancés > Format d'origine**. Utilisez les flèches de déplacement vers le haut et vers le bas pour passer à l'écran suivant. Sélectionnez l'option appropriée puis appuyez sur **OK**.

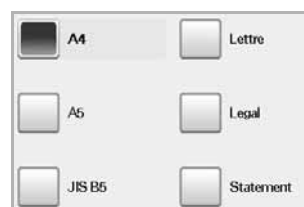

Type de document

Vous pouvez définir le type de document original afin d'améliorer la qualité du document numérisé.

Appuyez sur **USB > Numéris. vers USB > onglet Image > Type de document**. Sélectionnez l'option appropriée puis appuyez sur **OK**.



- **Texte** : adapté aux originaux comportant du texte ou des dessins.
- **Texte/Photo** : adapté aux originaux comportant à la fois du texte et des photographies.
- **Photo** : adapté aux originaux comportant des photographies en tons continus.

Mode coul.

Utilisez cette option pour numériser l'original en mode **Mono**, **Gris** ou **Couleur**.

Appuyez sur **USB > Numéris. vers USB > onglet Image > Mode coul.**. Sélectionnez l'option appropriée puis appuyez sur **OK**.



- **Couleur** : permet d'afficher l'image en couleur. 24 bits par pixel, 8 bits pour chaque couleur RVB, soit un pixel.
- **Gris** : permet d'afficher l'image en niveaux de gris. 8 bits par pixel.



- **Mono** : permet d'afficher l'image en noir et blanc. 1 bit par pixel.



 Le format de fichier JPEG ne peut pas être sélectionné si **Mono** a été sélectionné pour **Mode coul.**

Luminosité

Vous pouvez sélectionner le niveau de contraste de la copie numérisée. Si votre document original est clair ou flou, appuyez sur la flèche de déplacement vers la droite pour assombrir la copie.

Appuyez sur **USB > Numéris. vers USB > onglet Image > Luminosité**. Appuyez sur la flèche de déplacement vers la droite pour accentuer le contraste puis sur **OK**.



Effacer le fond

Vous pouvez éclaircir, réduire ou supprimer les arrière-plans sombres des originaux sur papier couleur ou des journaux.

Appuyez sur **USB > Numéris. vers USB > onglet Image > Effacer le fond**. Sélectionnez l'option appropriée puis appuyez sur **OK**.

- **Désactivé** : permet de désactiver cette fonction.
- **Auto** : Permet d'optimiser l'arrière-plan.
- **Améliorer** : Plus la valeur est élevée, plus l'arrière-plan est lumineux.
- **Effacer** : Plus la valeur est élevée, plus l'arrière-plan est clair.

Num vers bord

Vous pouvez configurer l'appareil pour qu'il numérise une page au format réel. L'appareil numérise généralement toute la page, hormis les bords ou les marges, notamment lorsque vous chargez un format de papier spécial dans le bac. Cependant, si vous numérisez le document et l'envoyez aussitôt via le réseau, il n'est pas nécessaire d'exclure les bords des originaux.

Appuyez sur **USB > Numéris. vers USB > onglet Image > Num vers bord**. Sélectionnez **Activé** et appuyez sur **OK**.

Qualité

Vous pouvez utiliser cette option pour créer un document de qualité supérieure. Plus la qualité est élevée, plus la taille du fichier est importante.

Appuyez sur **USB > Numéris. vers USB > onglet Sortie > Qualité**.



 Lorsque vous définissez le **Mode coul.** sur **Mono**, l'option **Qualité** est grisée.

Prédéf num

Cette fonction vous permet d'utiliser les paramètres les plus adaptés à chaque tâche de numérisation.

Appuyez sur **USB > Numéris. vers USB > onglet Sortie > Prédéf num.**

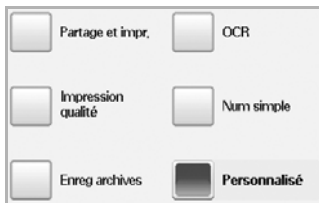

- **Partage et impr.** : permet de créer un document de qualité normale (fichier peu volumineux).
- **Impression qualité** : permet de créer un document de qualité supérieure (fichier volumineux).
- **Enreg archives** : permet de créer un fichier électronique de taille minimale.
- **OCR** : permet de créer une copie numérisée pour logiciel de reconnaissance optique de caractères (OCR). Les images sont de qualité très élevée.
- **Num simple** : adapté aux documents simples, comportant uniquement du texte (fichier peu volumineux).
- **Personnalisé** : permet d'appliquer les paramètres de numérisation sélectionnés.

Format fich

Vous pouvez sélectionner le format de fichier avant de lancer la tâche de numérisation.

Appuyez sur **USB > Numéris. vers USB > onglet Sortie > Format fich.**

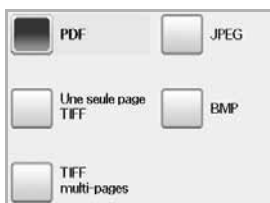

- **PDF** : permet de numériser les originaux au format PDF.
- **Une seule page TIFF** : permet de numériser les originaux au format TIFF (Tagged Image File Format) ; plusieurs originaux sont numérisés dans un seul fichier.
- **TIFF multi-pages** : permet de numériser les originaux au format TIFF (Tagged Image File Format) ; plusieurs originaux sont numérisés dans plusieurs fichiers.
- **JPEG** : permet de numériser les originaux au format JPEG.
- **BMP** : permet de numériser les originaux au format BMP.

 Le format de fichier JPEG ne peut pas être sélectionné si **Mono** a été sélectionné pour **Mode coul.**

Pol fich

Vous pouvez choisir une politique de génération du nom de fichier avant de poursuivre la tâche de numérisation via la clé USB. Si la clé mémoire USB contient déjà le même nom lorsque vous saisissez un nouveau nom de fichier, vous pouvez le renommer ou l'écraser.

Appuyez sur **USB > Numéris. vers USB > onglet Sortie > Pol fich.**



- **Renom** : si la clé mémoire USB contient déjà le même nom lorsque vous saisissez un nouveau nom de fichier, le fichier est automatiquement enregistré sous un nom différent.
- **Écraser** : vous pouvez configurer l'appareil pour qu'il supprime les données des tâches précédentes sur la clé USB au fur et à mesure de l'enregistrement de nouvelles données.

Impression depuis une clé mémoire USB

Vous pouvez imprimer directement des fichiers stockés sur une clé mémoire USB. Vous pouvez imprimer des fichiers TIFF, BMP, JPEG et PRN.

Types de fichiers compatibles avec l'option Impression directe :

- PRN : seuls les fichiers créés par le pilote fourni avec l'appareil sont compatibles.
- Vous pouvez créer des fichiers PRN en cochant la case Imprimer dans un fichier lorsque vous imprimez un document. Ce dernier ne sera pas imprimé sur papier, mais enregistré au format PRN. Seuls les fichiers PRN créés de cette manière peuvent être directement imprimés à partir de la clé mémoire USB. Consultez la *Section Logicielle* pour apprendre à créer un fichier PRN.
- BMP : BMP non compressé.
- TIFF : TIFF 6.0 (ligne de base).
- JPEG : JPEG (ligne de base).
- PDF : PDF 1.4 et versions antérieures.

Pour imprimer un document à partir d'une clé mémoire USB :

1. Insérez une clé mémoire USB dans le port USB de l'appareil. L'appareil détecte automatiquement la clé puis lit les données qui y sont stockées.
2. Appuyez sur la touche **USB** de l'**écran principal**.
3. Appuyez sur les touches de direction haut/bas jusqu'à ce que le fichier souhaité apparaisse. Sélectionnez le nom du fichier. S'il s'agit d'un dossier, sélectionnez le nom du dossier puis appuyez sur **Sélect.**
4. Appuyez sur **Impression USB**.
5. Appuyez sur **Start (Départ)** sur le panneau de configuration.

État de l'appareil et configuration avancée

Ce chapitre explique comment naviguer dans les options d'état de votre appareil et comment définir les paramètres de configuration avancée. Lisez ce chapitre avec attention pour utiliser toute la palette des fonctions de votre appareil.

Ce chapitre comprend les sections suivantes :

- Machine Setup (Conf. mach.)
- Navigation dans les options d'état de l'appareil
- Paramètres généraux
- Configuration de la copie
- Configuration du fax
- Configuration réseau
- Authentification
- Service facultatif
- Gestion dossier document
- Impression d'un journal

Machine Setup (Conf. mach.)

1. Appuyez sur **Machine Setup (Conf. mach.)** sur le panneau de configuration.
2. Sélectionnez l'élément souhaité.



- **État de la machine** : affiche l'état actuel de l'appareil.
- **Param. admin** : permet à un administrateur de configurer l'appareil. Lorsque vous appuyez sur **Param. admin**, un message d'ouverture de session apparaît. Saisissez le mot de passe et appuyez sur **OK**. (Paramètre par défaut = 1111.)
- **Gestion des bacs** : Indique les bacs actuellement installés ainsi que leur état. Vous pouvez également modifier les paramètres du papier pour chaque bac.
- **Journal des pages d'utilisation** : Vous pouvez imprimer un journal sur les quantités d'impression selon le format et le type de papier.

Écran État de la machine

Appuyez sur **Machine Setup (Conf. mach.)** sur le panneau de configuration et appuyez sur **État de la machine**.

Approv.	Mesure	Cpte
Cartouche de toner	Total pages	100
Unité d'imagerie	Total pages	0
Kit four	Total images	0
Kit rouleau d'alimentation - Bac1	Total alimentation	0
Kit rouleau d'alimentation - Bac2	Total alimentation	0
Kit rouleau d'alimentation - Bac3	Total alimentation	0

- Onglet **Durée vie conso** : affiche la quantité restante ou les éléments restants des consommables de l'appareil. Utilisez les

- touches de direction haut/bas pour changer d'écran.
- Onglet **Infos machine** : affiche des informations détaillées sur l'appareil. Certaines options permettent de valider votre appareil. (Reportez-vous à la section « Navigation dans les options d'état de l'appareil » à la page 77.)
- **Retour** : permet de revenir à l'écran précédent.

Écran Param. admin

Vous permet d'accéder aux paramètres détaillés de l'appareil.

- Lorsque vous appuyez sur **Param. admin**, un message d'ouverture de session apparaît. Si un mot de passe a été défini par l'administrateur, vous devez saisir celui-ci à chaque fois que vous souhaitez utiliser **Param. admin**. (Reportez-vous à la section « Définition du mot de passe d'authentification » à la page 27.)



- Onglet **Général** : permet de définir les paramètres de base de l'appareil, tels que le lieu, la date, l'heure, etc. (Reportez-vous à la section « Paramètres généraux » à la page 78.)
- Onglet **Configuration** : permet de définir les valeurs pour le télécopieur, le réseau et l'ouverture de session. Vous pouvez également définir la fonction affichée sur l'écran.
- Onglet **Impress/Journal** : permet d'imprimer les options de configuration de l'appareil ou une liste des polices et affiche un journal des fonctions de l'appareil. (Reportez-vous à la section « Impression d'un journal » à la page 84.)
- **Retour** : permet de revenir à l'écran précédent.

Navigation dans les options d'état de l'appareil

Vous pouvez parcourir les informations sur l'appareil et validez certaines fonctions.

1. Appuyez sur **Machine Setup (Conf. mach.)** sur le panneau de configuration.

2. Appuyez sur l'onglet **État de la machine** > **Infos machine**.

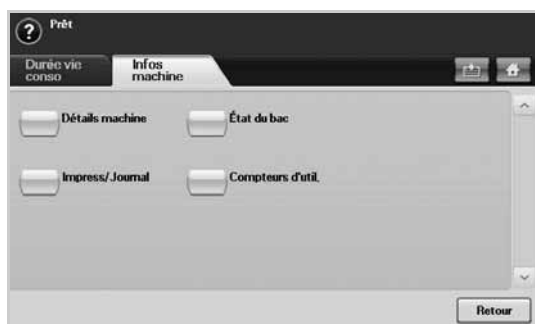

OPTION	DESCRIPTION
Détails machine	Cette option montre au client l'adresse électronique et le numéro de téléphone que vous avez stockés dans Param. admin . Vous pouvez également vérifier le numéro de série de l'appareil ou les spécifications matérielles et logicielles.
Impress./Journal	Vous pouvez imprimer toute une série de journaux d'informations utiles tels que Journal système , Journl fax et Journl de num. (Reportez-vous à la section « Impression d'un état sur l'appareil » à la page 85.)
État du bac	Les bacs installés sur l'appareil, ainsi que leur configuration actuelle, apparaissent à l'écran. Sélectionnez le bac, puis Modifier pour changer les paramètres de type et de format du papier.
Compteurs d'util.	Vous pouvez voir les quantités de chaque catégorie imprimées par votre appareil à ce jour. Pour imprimer ce rapport, voir « Impression d'un journal » à la page 84.

Paramètres généraux

Il est recommandé de configurer les paramètres de l'appareil avant de l'utiliser.

1. Appuyez sur **Machine Setup (Conf. mach.)** sur le panneau de configuration.
2. Appuyez sur **Param. admin**. Lorsque le message d'ouverture de session apparaît, saisissez votre mot de passe et appuyez sur **OK**. (Paramètre par défaut = 1111.)

3. Appuyez sur l'onglet **Général**.

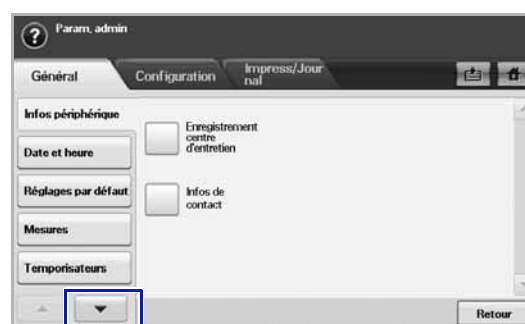

OPTION	DESCRIPTION
Infos périphérique	Les sous-options disponibles sont Enregistrement centre d'entretien et Infos de contact . Vous pouvez saisir les informations relatives au service de maintenance et au point de vente.
Date et heure	Vous pouvez définir la date et l'heure. (Reportez-vous à la section « Réglage de la date et de l'heure » à la page 27.)
Réglages par défaut	<ul style="list-style-type: none"> • Fenêtre par défaut : Réglez la première fenêtre qui s'affiche après avoir mis l'appareil sous tension ou après un retour du Économie d'énergie. Par exemple, si vous sélectionnez Fax comme fenêtre par défaut, la première fenêtre sera l'onglet Basique de la fonction Fax. Si vous souhaitez afficher ID copie comme fenêtre par défaut, vous devez activer cette fonction dans Option défaut au préalable. • Option défaut : Change toutes les valeurs par défaut de copie, fax, envoi par e-mail, numérisation et papier en une seule opération. (Reportez-vous à la section « Modification des paramètres par défaut » à la page 28.) • Début : Change l'ordre des fenêtres qui s'affichent sur l'écran. <p> Les options disponibles à l'écran peuvent varier en fonction du kit optionnel installé ou de la catégorie sélectionnée.</p>
Mesures	Cette option vous permet de sélectionner l'unité de mesure à utiliser (mm ou po) et de définir le séparateur numérique (virgule ou point).
Temporisateurs	L'appareil annule une tâche d'impression si des données ne sont pas reçues dans les temps spécifiés. <ul style="list-style-type: none"> • Temporisation système : L'appareil reprend la valeur par défaut après un délai d'attente donné. Vous pouvez définir une durée de 10 minutes maximum. • Exp impr en att : L'appareil conserve une tâche pendant une période spécifiée. Vous pouvez définir une durée d'une heure minimum.
Langue	Cette option vous permet de modifier la langue utilisée sur l'écran tactile.

OPTION	DESCRIPTION
Économiseur d'énergie	Vous pouvez réduire la consommation d'énergie en définissant ces fonctions. Économiseur d'énergie comporte trois options. Numéris. mode éco énergie permet d'éteindre la lampe de numérisation située sous la vitre. Économie d'énergie permet d'éteindre tous les ventilateurs de l'appareil au bout d'un certain laps de temps. Économie d'énergie faible permet d'éteindre tous les ventilateurs de l'appareil, hormis le ventilateur principal de l'unité de chauffe. (Reportez-vous à la section « Utilisation de la fonction Économie d'énergie » à la page 27.)
Gestion des bacs	Cette fonction vous permet de sélectionner le bac et le papier à utiliser pour une tâche d'impression. Le réglage des options de format, de type et de couleur du papier s'effectue ici. Message de confirmation du bac active l'affichage d'une fenêtre demandant si vous avez défini le format et le type de papier corrects pour le bac ouvert. <ul style="list-style-type: none"> • Commutateur de bacs auto : Si le bac 1 et le bac 2 contiennent tous les deux du papier au format Letter, l'appareil continue à imprimer avec du papier provenant du bac 2 lorsque le bac 1 est vide et que cette option est définie sur Activé. • Continuer auto : Lorsque le papier ne correspond pas, par exemple le bac 1 contient du papier de format Letter, mais la tâche d'impression requiert du papier A4, l'appareil attend que le bac 1 soit rempli avec le format de papier correct pendant 30 secondes. Au bout de 30 secondes, l'appareil lance automatiquement l'impression avec le papier de format Letter. • Substitution de papier : En cas de disparité du papier, cette option règle le format A4 d'impression de l'appareil en format Lettre ou vice versa. • A4 large : Cette option est utile pour l'impression en mode DOS. Elle imprime 80 caractères par ligne, une impression de 78 caractères par ligne étant habituelle en mode DOS.
Réglage d'altitude	La qualité d'impression dépend de la pression atmosphérique qui, elle-même, est déterminée par la hauteur de l'appareil au-dessus du niveau de la mer. Cette fonction vous permet de régler l'altitude dans une zone en hauteur. Si vous vous trouvez dans une zone de haute altitude, vous devez définir cette option sur Élevé 3 , ce qui affecte la qualité d'impression.
Options de sortie	Options de sortie vous permet de suspendre le fonctionnement de l'appareil lorsqu'il n'y a plus d'agrafes jusqu'à ce que vous les rechargez ou bien de continuer la tâche. Si vous définissez Décalage dans la tâche sur Activé , les copies sortantes sont placées et triées par jeu d'impression.
Gestion contention	Cette fonction vous permet de sélectionner la priorité entre les tâches de copie et d'impression. <ul style="list-style-type: none"> • Priorité : Définit la priorité en numérotant la tâche. L'appareil traite les numéros dans l'ordre croissant. • Premier entré, Premier sorti : L'appareil effectue une tâche dans un ordre spécifié.

OPTION	DESCRIPTION
Son	Vous pouvez régler le volume sonore de l'appareil. Appuyez sur Erreur pour régler le volume du signal d'erreur de l'appareil. Sélectionnez Conflit si vous vous êtes trompé d'option. Appuyez sur Sélection pour qu'un bip soit émis à chaque fois que vous effectuez une sélection sur l'écran tactile.
Gestion des consommables	L'appareil vous informe de la nécessité de commander de nouvelles cartouches de toner et unité d'imagerie et réinitialise les compteurs de l'unité de chauffe, du rouleau de transfert, du rouleau d'alimentation et du patin à friction du chargeur de documents.
Test machine	L'appareil imprime les motifs d'image test à l'aide de Motifs test qualité d'image .
Écrasement à la demande	Vous pouvez configurer l'appareil pour supprimer des informations sur la tâche du disque dur à mesure que de nouvelles informations sont stockées. Pour activer cette fonction, allez dans l'onglet Param. admin > Configuration > Service facultatif et réglez l'option Écras image à la demande sur Activer . Une fois cette fonction activée, vous pouvez écraser les données du disque dur en appuyant sur Démarrer Start à l'écran.
Mise en file d'attente DD	Pour mettre en attente des documents sur le disque dur pour l'impression réseau, sélectionnez Activé .
Stratég. de fich. des tâches enreg.	Vous pouvez choisir la convention de fichier pour générer le nom de fichier avant de traiter le travail via le disque dur. Si la mémoire du disque dur possède déjà le même nom que le nouveau nom de fichier introduit, vous pouvez le renommer ou l'écraser. <ul style="list-style-type: none"> • Renom : Si la mémoire du disque dur possède déjà le même nom que le nouveau nom de fichier introduit, le fichier sera enregistré avec un nom différent qui est automatiquement programmé. • Écraser : Vous pouvez configurer l'appareil pour qu'il supprime les données des tâches précédentes sur le disque dur au fur et à mesure de l'enregistrement de nouvelles données.
Pays	Vous pouvez changer le pays, puis certaines valeurs pour la télécopie et le format de papier seront adaptées automatiquement pour votre pays. Après avoir installé le kit de télécopie, vous devez changer le pays.
Arrière-plan fenêtre accueil	Vous pouvez modifier l'image d'arrière-plan de l'écran tactile.

Configuration de la copie

Vous pouvez configurer plusieurs options en avance pour les tâches de copie.

1. Appuyez sur **Machine Setup (Conf. mach.)** sur le panneau de configuration.
2. Appuyez sur **Param. admin**. Lorsque le message d'ouverture de session apparaît, saisissez votre mot de passe et appuyez sur **OK**.

3. Appuyez sur l'onglet **Configuration > Configuration de la copie.**



OPTION	DESCRIPTION
Numéro de page	Si vous définissez cette option sur Activé , chaque copie comportera le numéro de page au bas de chaque feuille.
Heure et date	Définissez cette option sur Activé afin d'imprimer la date et l'heure sur chaque copie, définies dans l'onglet Général .
Indicateur ID	Cette option vous permet de définir des mots ou un message à imprimer sur vos copies. Définissez cette option sur Activé . Une zone de saisie apparaît alors, où vous pouvez saisir votre message à l'aide du clavier contextuel.
Configuration de copie manuelle d'ID	Cette option définit les paramètres de copie d'ID, tels que le nombre d'image ou la copie manuelle de positions. (Reportez-vous à la section « Copie d'une carte d'identité avec l'option de copie manuelle d'ID » à la page 43.)

Configuration du fax

Plusieurs options s'offrent à vous pour configurer le système de fax de votre appareil. Vous pouvez modifier les paramètres par défaut selon vos préférences et besoins.

1. Appuyez sur **Machine Setup (Conf. mach.)** sur le panneau de configuration.
2. Appuyez sur **Param. admin.** Lorsque le message d'ouverture de session apparaît, saisissez votre mot de passe et appuyez sur **OK**.
3. Appuyez sur l'onglet **Configuration > Configuration du fax.**

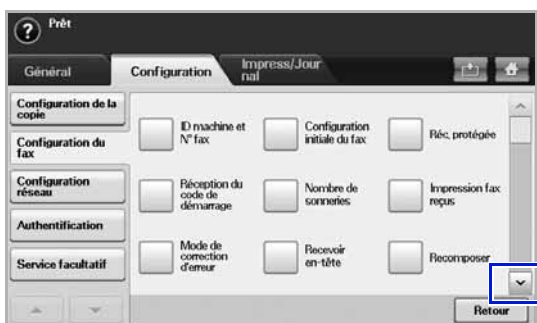

Les options de fax varient selon les pays, en fonction des normes en matière de communications internationales. Si certaines options de fax sont grisées ou n'apparaissent pas à l'écran, cela signifie qu'elles ne sont pas prises en charge dans votre environnement de communication.

OPTION	DESCRIPTION
ID machine et N° fax	Saisissez l'identifiant de l'appareil et le numéro de fax qui seront imprimés en haut de chaque page.
Réception du code de démarrage	Pour utiliser cette fonction, vous devez brancher un téléphone auxiliaire sur la prise gigogne (EXT) au dos de votre appareil. Vous pouvez recevoir un fax d'une personne avec qui vous êtes en train de parler au téléphone sans vous déplacer jusqu'au télécopieur. (Reportez-vous à la section « Réception manuelle de fax avec un téléphone auxiliaire » à la page 64.)
Mode de correction d'erreur	Ce mode permet de compenser la mauvaise qualité de la ligne et de garantir les envois de fax effectués vers des télécopieurs dotés de ce mode. L'envoi de fax avec l'ECM prend plus de temps.
Configuration initiale du fax	Vous pouvez définir le mode Mode de réception pour Téléphone, Fax ou Répondeur/Fax , et Mode de composition sur Impulsion (Impulsion de cadran) ou Tonalité (Multifréquence). Lorsque vous sélectionnez Répondeur/Fax , vous pouvez recevoir un fax pendant que la ligne est occupée par le répondeur. (Reportez-vous à la section « Modification des modes de réception » à la page 63.) Contactez votre opérateur téléphonique pour obtenir des informations sur les paramètres de Mode de composition .
Nombre de sonneries	Vous pouvez spécifier le nombre de sonneries au bout duquel l'appareil répond à un appel.
Recevoir en-tête	Utilisez cette option pour imprimer automatiquement le numéro de page, la date et l'heure de la réception du fax au bas de chaque feuille.
Réc. protégée	Vous pouvez empêcher les personnes non autorisées d'accéder à vos fax. Cette fonction permet de limiter l'impression des fax reçues en votre absence. Si vous définissez cette option sur Activé , toutes les fax entrantes seront enregistrées. Un Code de quatre chiffres est nécessaire à l'impression des fax reçues, stockées dans la mémoire. (Reportez-vous à la section « Réception en mode de réception sécurisée » à la page 64.)

OPTION	DESCRIPTION
Impression fax reçus	Lors de la réception d'un fax dont les pages sont d'une longueur supérieure à celle du papier chargé dans le bac d'alimentation, l'appareil peut réduire le format de l'original afin qu'il corresponde à celui du papier en question. Lorsque cette fonction est paramétrée sur Désactivé , l'appareil ne peut pas réduire l'original de manière à le faire tenir sur une page. L'original est alors imprimé à sa taille réelle et divisé sur deux pages au moins. Si vous réglez cette option sur Activé et que vous réglez la taille éliminée sur 10 mm et que les données reçues sont plus longues que le papier se trouvant dans le bac, l'appareil soustrait les données qui auraient dû se trouver sur le segment éliminé spécifié.
Recomposer	Votre appareil peut rappeler automatiquement un télécopieur distant si celui-ci est occupé. Vous pouvez définir le nombre de tentatives de rappel et l'intervalle de temps entre les rappels. Si vous définissez Délais de recomposition sur 0, cette option sera désactivée.
Volume haut-parleur	Cette option permet de contrôler le son lorsque le transfert réel de données du fax commence. Si cette option est définie sur Activé , l'appareil émet un son tout au long de l'envoi du fax. Avec l'option Comm. , le son n'est émis qu'à partir du moment où la communication a réussi. Aucun son n'est émis avec l'option Désactivé .
Préfixe de recomposition	Cette fonction vous permet de définir un préfixe pouvant comporter jusqu'à cinq chiffres. Ce numéro sera composé avant tout numéro automatique saisi. L'utilisateur peut le régler pour accéder à un autocommutateur privé ^a (exemple ✕ 9) ou un préfixe local (exemple 02).
Configuration fax indésirable	L'appareil n'accepte aucun fax provenant de postes distants, dont les numéros sont enregistrés dans les numéros de fax indésirables. Vous pouvez saisir jusqu'à 10 numéros de fax indésirables. Appuyez sur Configuration fax indésirable et sur Modifier , puis renseignez le numéro de fax. Si vous avez activé Identifiant de l'appelant , vous pouvez parcourir les derniers numéros de fax reçus et en sélectionner un dans la liste.
Volume de sonnerie	Cette fonction permet de régler le volume de sonnerie. Lorsque vous sélectionnez Désactivé , l'appareil ne sonne pas.
Vol tonalité num	Lorsque vous appuyez sur On Hook Dial (Ligne) pour envoyer un fax, vous pouvez entendre une tonalité particulière. Utilisez cette fonction pour régler le volume de la tonalité. La valeur 1 est le volume le plus faible. Utilisez les touches de direction gauche/droite pour régler la valeur.

OPTION	DESCRIPTION
Configuration messagerie	<ul style="list-style-type: none"> • Politique de document : le document enregistré dans la messagerie peut être effacé ou conservé une fois l'opération terminée. Sélectionnez Activé pour chaque option si vous optez pour la suppression, Désactivé si vous souhaitez conserver les données. • Configuration de la messagerie : vous pouvez créer, modifier ou supprimer une messagerie. Saisissez ID messag., Nom messag., Code messagerie en sélectionnant les options. (Reportez-vous à la section « Utilisation de la messagerie » à la page 67.) <p> Si vous définissez l'option Notification sur Activé, vous êtes informé de la réception d'un fax dans la messagerie. (Reportez-vous à la section « Création de messagerie » à la page 67.)</p>
Réceptacle de sortie	Cette fonction vous permet de sélectionner le bac de sortie à utiliser pour la réception des fax.
Appel économique	Configurez l'appareil pour envoyer un fax pendant la période d'envoi économique. (Reportez-vous à la section « Envoi d'un fax pendant la période d'envoi économique » à la page 69.)
Envoi lot	L'appareil vous demande si vous souhaitez ajouter les documents au fax différé et réservé et si le numéro de fax composé est identique à celui du fax différé. (Reportez-vous à la section « Ajout de documents à une tâche de fax différée et réservée » à la page 69.)
Réglages transfax	Vous pouvez transférer un fax envoyé ou reçu vers une autre destination par fax ou e-mail. (Reportez-vous à la section « Transfert d'un fax reçu vers une autre destination » à la page 69.)
Signal de fin de fax	Ce réglage détermine si la tonalité de fax est activée ou désactivée. Définissez si vous activez ou non la tonalité de fin de réception d'un fax. (Reportez-vous à la section « Réglage de la tonalité de fin de fax » à la page 71.)
Identifiant de l'appelant	Si vous activez cette option, l'appareil garde en mémoire les 20 derniers numéros de fax.

a. Autocommutateur privé

Configuration réseau

Vous avez la possibilité de configurer le réseau via l'écran tactile de l'appareil. Avant tout, vous devez être muni des informations relatives au type de protocoles réseau et au système d'exploitation que vous utilisez. Si vous avez des doutes quant aux paramètres à utiliser, contactez votre administrateur réseau.

1. Appuyez sur **Machine Setup (Conf. mach.)** sur le panneau de configuration.
2. Appuyez sur **Param. admin**. Lorsque le message d'ouverture de session apparaît, saisissez votre mot de passe et appuyez sur **OK**.

3. Appuyez sur l'onglet **Configuration > Configuration réseau**.



OPTION	DESCRIPTION
Prot TCP/IP	Sélectionnez le protocole approprié et configurez les paramètres pour utiliser l'environnement réseau.  Un grand nombre de paramètres devant être défini, consultez l'administrateur réseau en cas de doute.
Protocole AppleTalk	Si vous travaillez dans un environnement réseau Macintosh, sélectionnez cette option. Cette fonction fournit une fonctionnalité de transmission de paquets et de routage pour la mise en réseau.
Vitesse Ethernet	Configurez la vitesse de transmission du réseau.
Effacer le réglage	Permet de restaurer les paramètres réseau à leurs valeurs par défaut.
802.1x	Vous pouvez sélectionner l'authentification d'utilisateur pour la communication de réseau. Pour des informations détaillées, consultez l'administrateur réseau.
IPv6	L'appareil prend en charge les adresses IPV6 pour l'impression et la gestion réseau. <ul style="list-style-type: none"> • IPv6 activé : Lorsque vous sélectionnez Activé, les valeurs de Nom d'hôte et de Adresse locale de lien sont automatiquement entrées dans le champ d'adresse. • Configuration DHCPv6 : Si vous possédez sur votre réseau un serveur DHCPv6, vous pouvez définir une des options pour la configuration dynamique de l'hôte par défaut. <ul style="list-style-type: none"> • Routeurs : Utilisation de DHCPv6 uniquement sur demande d'un routeur. • Adresses DHCPv6 : Utilisation exclusive de DHCPv6 quelle que soit la demande du routeur. • DHCPv6 désactivé : Utilisation proscrite de DHCPv6 quelle que soit la demande du routeur.

Authentification

Cette fonction vous permet de contrôler et de verrouiller toutes les données sortantes, ou encore de modifier le mot de passe.

1. Appuyez sur **Machine Setup (Conf. mach.)** sur le panneau de configuration.
2. Appuyez sur **Param. admin.** Lorsque le message d'ouverture de session apparaît, saisissez votre mot de passe et appuyez sur **OK**.
3. Appuyez sur l'onglet **Configuration > Authentification**.



OPTION	OPTION	DESCRIPTION
Mode d'authentification	Aucun mode d'authentification	Cette option désactive Mode d'authentification .
	Gestion cptes réseau	Elle active le mode d'authentification mode qui peut être utilisé pour le Job Accounting Plug-in SyncThru™ Web Admin Service .
	Connexion standard	Vous pouvez définir le compte local d'un utilisateur déterminé. Si l'utilisateur de ce compte effectue l'impression, l'appareil en tient compte.
	Interface périph étrang	Lorsque vous installez le kit FDI en option, sélectionnez Configuration Interface périphérique étrang pour l'activer. <ul style="list-style-type: none"> • Temporisateur de tâches : si le crédit inséré est insuffisant, vous pouvez demander à l'appareil d'annuler aussitôt la tâche ou d'attendre l'insertion de la somme nécessaire pendant un certain laps de temps. • Contrôle des travaux d'impression : lorsque cette option est activée, les tâches d'impression et de copie sont possibles, puisqu'il reste encore du crédit. Avec Désactiver, seule la tâche d'impression de copie nécessite un crédit. (ce qui signifie qu'une impression à partir d'un ordinateur ou un travail de fax ne nécessite pas de crédit)

OPTION	OPTION	DESCRIPTION
Mode d'authentification (suite)	Interface périphérique étranger (suite)	<ul style="list-style-type: none"> • Bloquer les services : lorsqu'il n'y a plus de crédit, l'appareil désactive la tâche de copie uniquement avec Copie uniquement. Avec l'option Tous les services, le service de numérisation et la tâche de copie sont désactivés. • Crédits internes : cette option est utilisée lorsque vous annulez une tâche ou lorsque la tâche est annulée par l'appareil, en raison d'un crédit insuffisant ou encore à la demande de l'utilisateur. Si vous sélectionnez Activer, l'appareil insère une somme égale au nombre de feuilles non imprimées correctement, puis imprime gratuitement la tâche suivante (en fonction du montant inséré). Avec Désactiver, même si vous annulez la tâche d'impression, l'appareil inclut les bourrages et compte le coût d'impression. • Compteur d'images : Varie selon que l'appareil tient compte des pages blanches ou non.
Changer le mot de passe admin.		Vous pouvez modifier le mot de passe pour l'authentification Param. admin .

Service facultatif

Si vous souhaitez ajouter les fonctions en option sur cet appareil, vous devez d'abord installer le kit en option, puis activer ces fonctions sur l'appareil. Suivez les étapes ci-dessous pour activer ces fonctions.

1. Appuyez sur **Machine Setup (Conf. mach.)** sur le panneau de configuration.
2. Appuyez sur **Param. admin**. Lorsque le message d'ouverture de session apparaît, saisissez votre mot de passe et appuyez sur **OK**.
3. Appuyez sur l'onglet **Configuration > Service facultatif**.



OPTION	DESCRIPTION
Copier	Active ou désactive le menu Copier de l'écran principal.
Fax analogique	Une fois le kit installé, définissez cette option sur Activer pour utiliser cet appareil comme un télécopieur.
Num vrs email	Active ou désactive le menu Num vrs email de l'écran de numérisation.
Num v. PC	Sélectionnez Activer pour activer la numérisation et l'envoyer via le réseau.
Num vers SMB	Active ou désactive l'option Num vers SMB de l'écran de numérisation.
Num vers FTP	Active ou désactive l'option Num vers FTP de l'écran de numérisation.
Écras image à la demande	Vous pouvez configurer l'appareil pour supprimer des informations sur la tâche du disque dur à mesure que de nouvelles informations sont stockées. Réglez cette option sur Activer , allez dans l'onglet Général > Écrasement à la demande , appuyez sur Démarrer dans l'affichage pour démarrer la tâche d'écrasement.
Écras image immédiat	Si vous sélectionnez Activer , l'appareil remplacera la mémoire du disque dur lors de l'enregistrement d'une nouvelle tâche.

Gestion dossier document

Vous pouvez charger une personne de la suppression des champs publics dans **Dossier util**.

1. Appuyez sur **Machine Setup (Conf. mach.)** sur le panneau de configuration.
2. Appuyez sur **Param. admin**. Lorsque le message d'ouverture de session apparaît, saisissez votre mot de passe et appuyez sur **OK**.
3. Appuyez sur l'onglet **Configuration > Gestion du dossier de documents**.



OPTION	DESCRIPTION
Suppression du dossier public	Si vous sélectionnez l'option Administrateurs uniquement , seul l'administrateur pourra supprimer les champs publics dans Dossier util , car l'appareil demandera le mot de passe d'administrateur.

Impression d'un journal

Vous pouvez imprimer un journal sur la configuration de la machine, la liste des polices, etc.

1. Appuyez sur **Machine Setup (Conf. mach.)** sur le panneau de configuration.
2. Appuyez sur **Param. admin**. Lorsque le message d'ouverture de session apparaît, saisissez votre mot de passe et appuyez sur **OK**.
3. Appuyez sur l'onglet **Impress/Journal**.

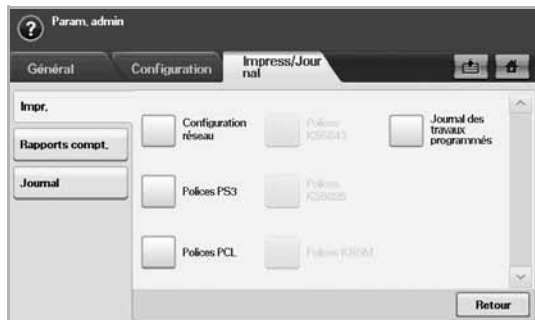

OPTION	OPTION	DESCRIPTION
Impr.		Vous pouvez imprimer Configuration réseau , Polices PS3 , Polices PCL et Journal des travaux programmés . Journal des travaux programmés affiche une liste des tâches en attente, de fax différées ou encore la liste de la messagerie.
Rapports compt.	Informations sur consommables	Vous pouvez imprimer une liste des quantités de chaque catégorie imprimées par votre appareil à ce jour.
	Journal auth. réseau	Cette option permet d'afficher les identifiants d'ouverture de session ainsi que les adresses électroniques des utilisateurs.
	Journal auth. réseau	Cette option permet d'afficher les identifiants d'ouverture de session ainsi que les adresses électroniques des utilisateurs.
	Journal des page d'utilisation	Vous pouvez imprimer un journal sur les quantités d'impression selon le format et le type de papier.
	Journal comptable	Imprime un journal du nombre d'impressions pour chaque session d'utilisateur.
	Journal utilisation pour conn standard	Imprime la quantité utilisée de Connexion standard .
	Journal quant restante conn standard	Imprime la quantité restante de Connexion standard .

OPTION	OPTION	DESCRIPTION
Journal	Journal config	Vous pouvez imprimer un journal sur la configuration générale de l'appareil.
	Journl fax	Vous pouvez définir les informations à imprimer sur les journaux de fax. <ul style="list-style-type: none"> • Journal d'envoi multiple : lorsque vous envoyez un fax à plusieurs destinataires, définissez cette option pour imprimer un journal de confirmation de transmission. Si l'option est définie sur Activé, un journal de confirmation sera imprimé à chaque fois que vous envoyez un fax. Si elle est définie sur Si erreur, un journal sera uniquement imprimé lorsqu'une erreur de transmission se produit. • Aspect journal d'envoi de fax : vous pouvez choisir d'afficher ou non les images sur le journal de confirmation. • Journal envoi/récep fax : l'appareil enregistre les journaux de chaque transmission et lance une impression tous les 50 journaux avec cette option définie sur Activé. Si vous sélectionnez Désactivé, l'appareil enregistre les journaux, mais ne les imprime pas. • Journ envoi fax : l'appareil imprime un journal de confirmation après chaque tâche de fax, uniquement lorsque le fax est envoyé à un seul destinataire.
	Journal de confirmation d'e-mails	Ce journal répertorie les tâches de numérisation et d'envoi via Num vs email . <ul style="list-style-type: none"> • Activé : un journal est imprimé, que la tâche ait réussi ou échoué. • Désactivé : aucun journal n'est imprimé à la fin d'une tâche. • Si erreur : un journal est imprimé uniquement en cas d'erreur.
	Confirm num vers serveur	Ce journal répertorie les tâches de numérisation et d'envoi via SMB et FTP . <ul style="list-style-type: none"> • Activé : un journal est imprimé, que la tâche ait réussi ou échoué. • Désactivé : aucun journal n'est imprimé à la fin d'une tâche. • Si erreur : un journal est imprimé uniquement en cas d'erreur.



Vous pouvez également imprimer les informations d'état de l'appareil et les parcourir avec **SyncThru Web Service**. Ouvrez le navigateur Web de votre ordinateur en réseau et saisissez l'adresse IP de votre appareil. Lorsque **SyncThru Web Service** s'ouvre, cliquez sur **Informations > Imprimer informations**.

Maintenance

Le présent chapitre fournit des informations sur la maintenance de votre appareil et de la cartouche de toner.

Ce chapitre comprend les sections suivantes :

- Impression d'un état sur l'appareil
- Suivi de la durée de vie des consommables
- Trouver le numéro de série
- Envoi d'une notification de renouvellement de commande de cartouche de toner
- Envoi de la notification de renouvellement de commande d'unité d'imagerie

Impression d'un état sur l'appareil

Vous pouvez imprimer un journal sur les tâches et les informations de l'appareil.

1. Appuyez sur **Machine Setup (Conf. mach.)** sur le panneau de configuration.
2. Appuyez sur l'onglet **État de la machine > Infos machine > Impress/ Journal**.
3. Sélectionnez le type de journal. Les listes à imprimer s'affichent dans la partie droite de l'écran.
4. Sélectionnez la liste désirée.

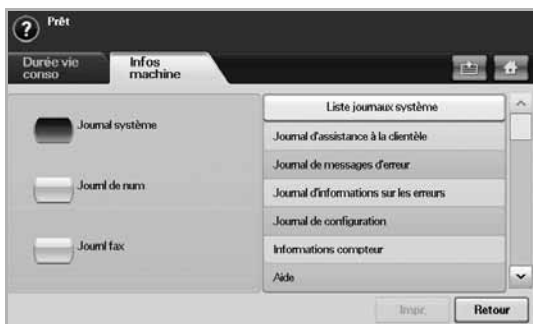

5. Appuyez sur **Impr.**



- Si vous souhaitez imprimer les informations réseau de la machine ou un lise de polices, appuyez sur l'onglet **Machine Setup (Conf. mach.) > Param. admin > Impress/Journal > Journal**. Si vous optez pour le **Journal config**, appuyez simplement sur **Impr maint.** pour imprimer le journal. Les options **Journl fax**, **Journal de confirmation d'e-mails** et **Confirm num vers serveur** n'offrent pas la fonction d'impression, uniquement de configuration de journaux.
- Vous pouvez utiliser **SyncThru Web Service** pour imprimer la configuration de l'appareil ou parcourir les options d'état de l'appareil. Ouvrez le navigateur Web de votre ordinateur en réseau et saisissez l'adresse IP de votre appareil. Une fois **SyncThru Web Service** ouvert, cliquez sur **Informations > Imprimer informations**.

Suivi de la durée de vie des consommables

Si vous souhaitez visualiser les indicateurs de durée de vie des consommables, suivez les étapes suivantes.

1. Appuyez sur **Machine Setup (Conf. mach.)** sur le panneau de configuration.
2. Appuyez sur **État de la machine**.

- Vérification c
- Nettoyage de votre appareil
- Entretien de la cartouche de toner
- Entretien de l'unité d'imagerie
- Pièces de maintenance
- Administration de votre appareil depuis le site Internet

3. Faites défiler l'écran vers le bas pour parcourir la liste entière de consommables et visualiser les pourcentages restant.

Trouver le numéro de série

Si vous souhaitez consulter votre numéro de série depuis l'écran, suivez les étapes suivantes.

1. Appuyez sur **Machine Setup (Conf. mach.)** sur le panneau de configuration.
2. Appuyez sur l'onglet **État de la machine > Infos machine > Détails machine**.

Envoi de la notification de renouvellement de commande d'unité d'imagerie

Vous pouvez régler l'appareil pour qu'il vous prévienne lorsque la durée de vie de l'unité d'imagerie est pratiquement atteinte et qu'il faut commander une neuve.

1. Appuyez sur **Machine Setup (Conf. mach.)** sur le panneau de configuration.
2. Appuyez sur **Param. admin**. Lorsque le message d'ouverture de session apparaît, saisissez votre mot de passe et appuyez sur **OK**.
3. Appuyez sur l'onglet **Général > Gestion des consommables > Notification renouvel. unité d'imagerie**.
4. Appuyez sur **AI unité img faible** pour activer cette option, et sur **AI niv un img faib** pour définir le niveau de durée de vie restante.
5. Appuyez sur **OK**.

Envoi d'une notification de renouvellement de commande de cartouche de toner

Vous pouvez demander à être alerté lorsque le niveau de toner est faible et qu'il faut commander une nouvelle cartouche.

1. Appuyez sur **Machine Setup (Conf. mach.)** sur le panneau de configuration.
2. Appuyez sur **Param. admin**. Lorsque le message d'ouverture de session apparaît, saisissez votre mot de passe et appuyez sur **OK**.
3. Appuyez sur l'onglet **Général > Gestion des consommables > Notification de renouvellement de toner**.
4. Appuyez sur **Alerte toner faible** pour activer cette option, et sur **AI niv toner faible** pour définir le niveau de durée de vie restante.
5. Appuyez sur **OK**.

Vérification c

L'appareil affiche la liste des champs de documents des tâches d'impression ou de télécopie.

Appuyez sur **Dossier doc.** sur l'écran **principal**. Si l'écran affiche un autre menu, appuyez sur () pour passer à l'écran **principal**.



- **Dossier util.** onglet : Créez le champ permettant d'enregistrer le document imprimé, envoyé par e-mail ou numérisé. Lors de la création d'un champ, vous pouvez le sécuriser en lui attribuant un mot de passe. Un champ avec mot de passe s'appelle **Doss secur.**, contrairement aux champs publics qui n'en ont pas.
- **Dossier syst.** onglet : L'appareil a fourni des champs par défaut, qu'il n'est pas possible de modifier.
- **Type** : Indique si le champ est sécurisé ou pas.
- **Nom dossier** : Indique le nom de champ.
- **Propriétaire** : Indique le nom d'utilisateur d'un champ.
- **Date** : Indique la date de création d'un champ.
- **Fichier** : Indique le nombre total de fichiers dans le champ.
- **Ajouter** : Permet d'ajouter d'autres champs.
- **Suppr.** : Supprime le champ sélectionné.
- **Modifier** : Permet de modifier un nom de champ et un nom de détenteur.
- **Détail** : Affiche les informations de champ.
- **Rech.** : Permet de chercher un champ à l'aide d'un nom de champ et d'un nom de détenteur.
- **Entr.** : Permet d'imprimer ou d'envoyer le fichier stocké dans le champ.

Nettoyage de votre appareil

Pour maintenir la qualité d'impression et de numérisation, effectuez les procédures de nettoyage suivantes chaque fois que vous remplacez une cartouche de toner ou en cas de problème de qualité d'impression ou de numérisation.

- ⚠ Le nettoyage du boîtier de l'appareil avec des produits d'entretien contenant une forte teneur en alcool, solvant ou autre substance puissante peut décolorer ou endommager le boîtier.
- Si votre appareil ou son environnement proche sont salis par le toner, nous vous recommandons d'utiliser un tissu ou un chiffon humidifié avec de l'eau pour le nettoyer. Avec un aspirateur, vous risquez de faire voler le toner et d'être incommodé par le nuage ainsi formé.

Nettoyage de l'extérieur

Nettoyez le boîtier de l'imprimante avec un chiffon doux non pelucheux. Vous pouvez humidifier légèrement le chiffon avec de l'eau, mais faites attention à ne pas laisser couler de liquide sur l'appareil ou à l'intérieur.

Nettoyage de l'intérieur

Contactez le service de maintenance pour le nettoyage de l'intérieur de l'appareil.

Nettoyage de l'unité de transfert

Le nettoyage de l'unité de transfert est recommandé afin de garantir la qualité d'impression de l'appareil. Celui-ci doit être effectué une fois par an ou toutes les 10 000 pages imprimées.

1. Munissez-vous d'un chiffon doux non pelucheux.
2. Mettez l'appareil hors tension.
3. Débranchez le câble d'alimentation.
4. Ouvrez le capot latéral.

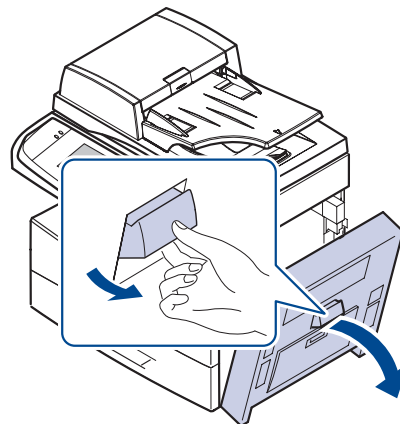

5. Essuyez la surface de l'unité de transfert.

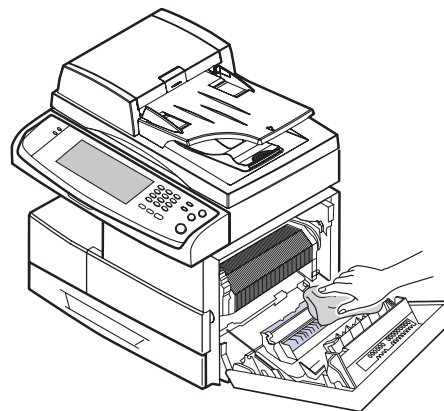

6. Fermez le capot latéral.
7. Branchez le câble d'alimentation et mettez l'imprimante sous tension.

Nettoyage du scanner

En nettoyant régulièrement le module de numérisation, vous aurez l'assurance d'obtenir une qualité de copie optimale. Nous vous conseillons de nettoyer le module tous les matins et dans la journée, si besoin est.

1. Humidifiez légèrement un chiffon doux non pelucheux ou une serviette en papier avec de l'eau.
2. Ouvrez le cache de la vitre d'exposition.

3. Essuyez la vitre d'exposition et celle du chargeur DADF jusqu'à ce qu'elles soient propres et sèches.

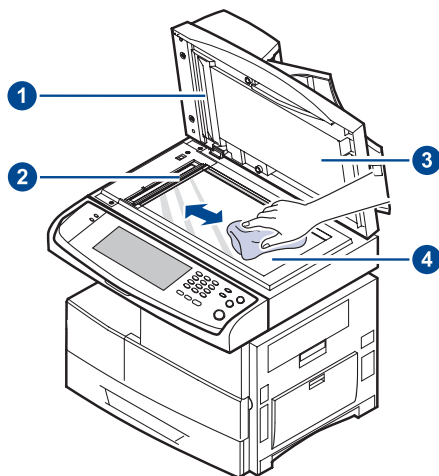

- 1 fond blanc
- 2 vitre du chargeur DADF
- 3 capot du scanner
- 4 vitre d'exposition

4. Nettoyez la face intérieure du cache de la vitre d'exposition et le fond blanc jusqu'à ce qu'ils soient propres et secs.
5. Fermez le cache de la vitre d'exposition.

Entretien de la cartouche de toner

Le stockage de la cartouche

Pour une utilisation optimale de la cartouche de toner, respectez les quelques conseils suivants :

- Évitez de retirer la cartouche de son emballage avant d'avoir vraiment besoin de l'utiliser.
- Ne rechargez pas la cartouche de toner. La garantie ne couvre pas les dommages dus à l'utilisation de cartouches rechargées.
- Stockez les cartouches de toner dans le même environnement que l'appareil.

Durée de vie d'une cartouche

La durée d'utilisation d'une cartouche dépend de la quantité de toner utilisée pour chaque travail d'impression. Le nombre réel de pages peut également différer selon la densité de l'impression, et peut être affecté également par l'environnement de travail, les intervalles entre les impressions, le type et le format du support d'impression. Si vous imprimez beaucoup de graphismes, la cartouche se videra plus rapidement.

Remplacement de la cartouche de toner

Lorsque la cartouche de toner est entièrement vide :

- L'option **Le toner est vide. Remplacez la cartouche.** apparaît.
- L'impression est interrompue. Les fax entrantes sont enregistrées dans la mémoire.

Vous devez alors remplacer la cartouche de toner. Vérifiez le type de cartouche de toner adapté à votre appareil. (Reportez-vous à la section « Fournitures » à la page 114.)

1. Ouvrez le capot latéral.

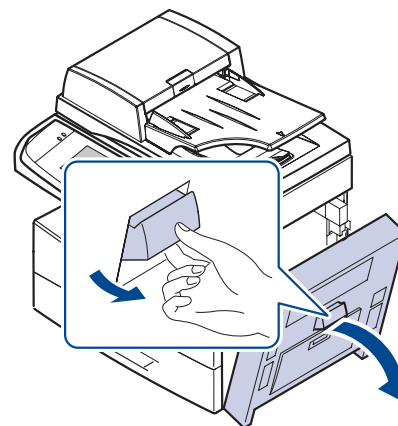

2. Ouvrez le capot avant.

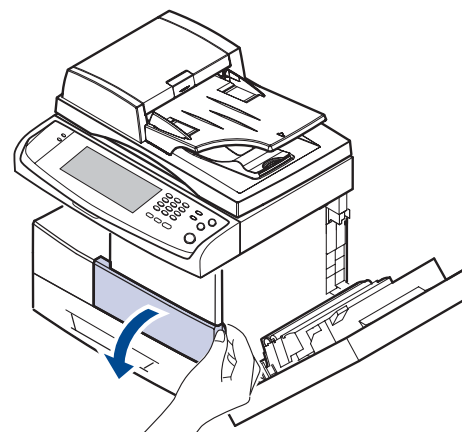

3. Tournez le levier de verrouillage de la cartouche vers la droite jusqu'à ce qu'un « clic » se produise pour libérer la cartouche.

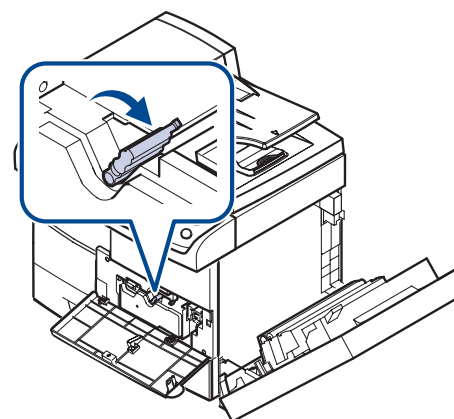

4. Soulevez le levier de verrouillage et retirez la cartouche.

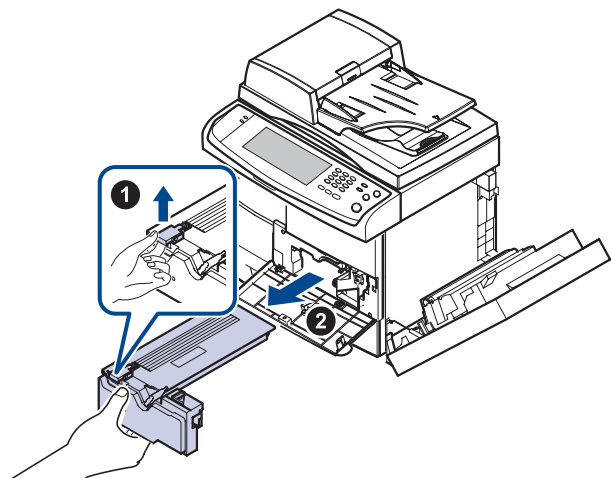

5. Retirez la nouvelle cartouche de toner de son emballage.
6. Secouez soigneusement la cartouche 5 ou 6 fois pour répartir le toner de façon homogène à l'intérieur de la cartouche.

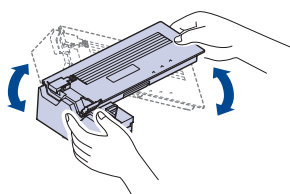

-  Si vous recevez du toner sur vos vêtements, essuyez-les avec un chiffon sec et lavez-les à l'eau froide. L'eau chaude fixe le toner sur le tissu.
7. Tenez la cartouche de toner par la poignée et insérez-la délicatement dans l'ouverture de l'appareil.

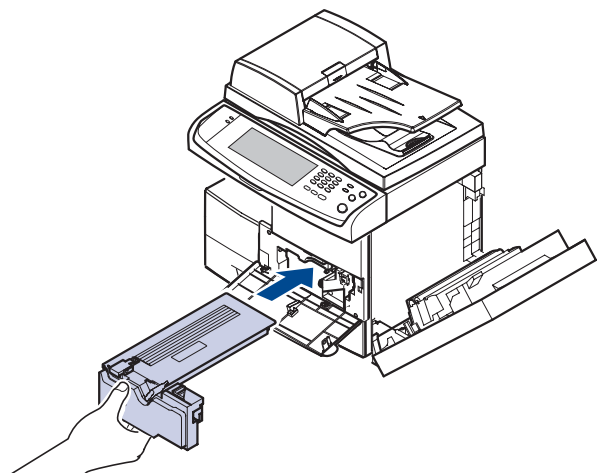

8. Installez la nouvelle cartouche jusqu'à ce qu'un déclic indique qu'elle est bien en place.

9. Tournez le levier de verrouillage de la cartouche vers la gauche jusqu'à ce qu'un « clic » se produise.

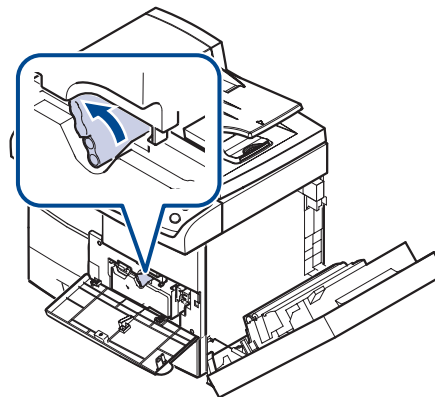

10. Fermez le capot avant, puis le capot latéral.

-  Après remplacement de la cartouche de toner, attendez plusieurs minutes sans mettre hors tension jusqu'à ce que l'appareil entre en mode veille. Le non-respect de cette consigne peut provoquer un mauvais fonctionnement de l'appareil.

Entretien de l'unité d'imagerie

Durée de vie d'une cartouche

La durée de vie utile de l'unité d'imagerie est d'environ 80 000 pages. L'écran affiche **L'unité d'imagerie est usée. Remplacez-la par une neuve.** lorsque l'unité d'imagerie a pratiquement atteint la fin de sa durée de vie. On peut encore imprimer environ 6 000 pages supplémentaire après apparition du message d'avertissement relatif à l'unité d'imagerie, mais vous devez avoir une unité d'imagerie de rechange en stock. La durée de vie d'une unité d'imagerie peut être affectée par l'environnement de travail, les options, les intervalles entre les impressions, le type et le format du support d'impression.

- L'option **L'unité d'imagerie est usée. Remplacez-la par une neuve.** apparaît.

Pour les informations de commande pour l'unité d'imagerie. (Reportez-vous à la section « Fournitures » à la page 114.)

-  Pour éviter tout endommagement, n'exposez pas l'unité d'imagerie à la lumière plus de quelques minutes.

Remplacement de l'unité d'imagerie

1. Ouvrez le capot latéral.

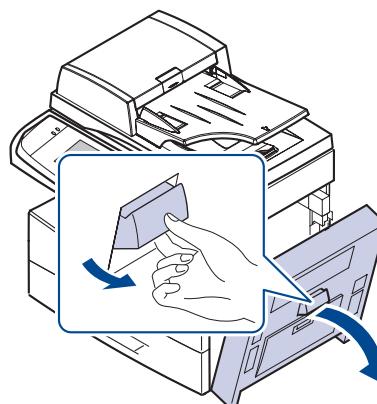

2. Ouvrez le capot avant.

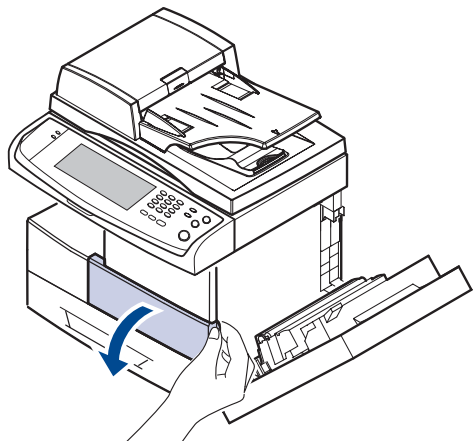

3. Tournez le levier de verrouillage de la cartouche vers la droite jusqu'à ce qu'un « clic » se produise pour libérer la cartouche.

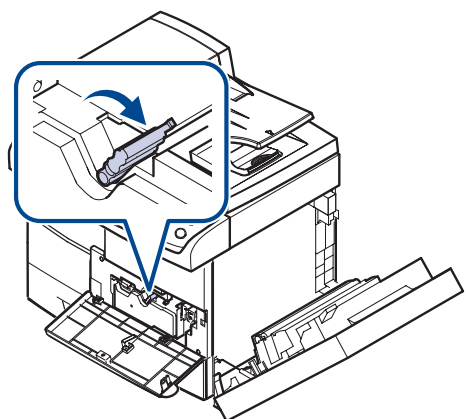

4. Soulevez le levier de verrouillage et retirez la cartouche.

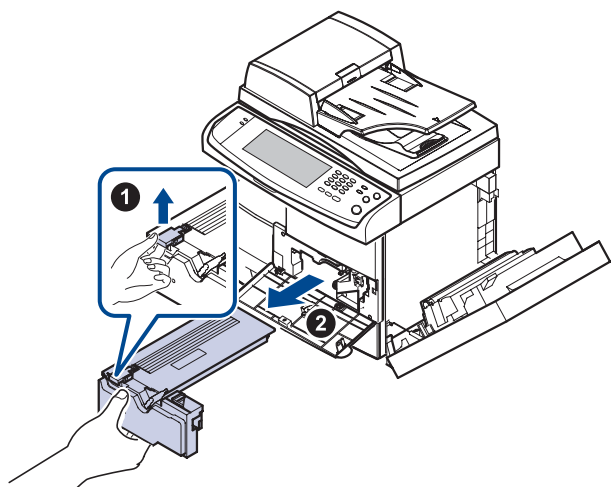

 La cartouche de toner doit être retirée pour remplacer l'unité d'imagerie.

5. Sortez l'unité d'imagerie usagée.

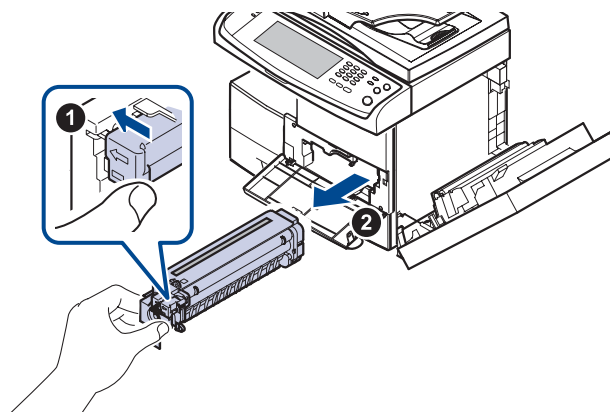



6. Sortez la nouvelle unité d'imagerie de son sachet.

7. Retirez délicatement la bande de fermeture de la cartouche.

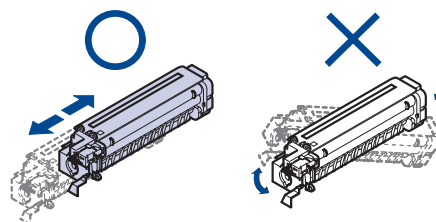
8. Secouez énergiquement l'unité d'imagerie de gauche à droite cinq ou six fois.



 Si vous recevez du toner sur vos vêtements, essuyez-les avec un chiffon sec et lavez-les à l'eau froide. L'eau chaude fixe le toner sur le tissu.

 Ne touchez pas la partie verte, au milieu de l'unité d'imagerie. Utilisez la poignée de la cartouche pour éviter de toucher la zone en question.

9. Déballiez la nouvelle unité d'imagerie et mettez-la en place, en veillant à ne pas toucher la surface de l'unité d'imagerie.

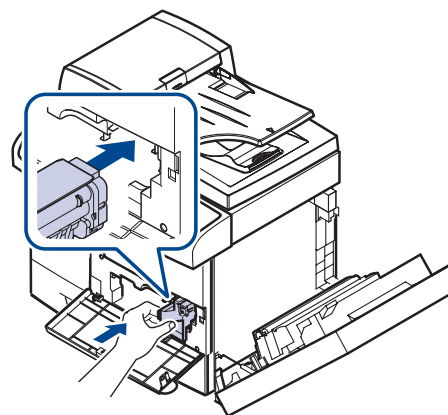

10. Installez la nouvelle cartouche jusqu'à ce qu'un déclic indique qu'elle est bien en place.

11. Tournez le levier de verrouillage de la cartouche vers la gauche jusqu'à ce qu'un « clic » se produise.

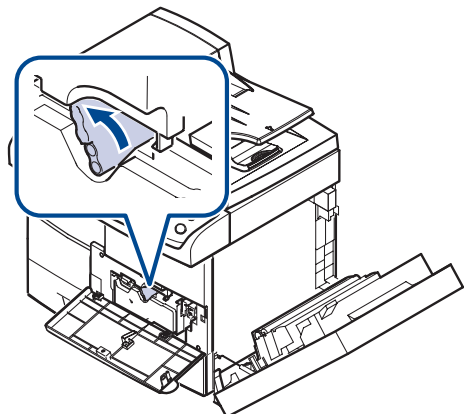

12. Fermez le capot avant, puis le capot latéral.

 Après remplacement de la cartouche de toner, attendez plusieurs minutes sans mettre hors tension jusqu'à ce que l'appareil entre en mode veille. Le non-respect de cette consigne peut provoquer un mauvais fonctionnement de l'appareil.

Pièces de maintenance

Pour éviter des problèmes de qualité d'impression et d'alimentation papier causés par des pièces usagées et maintenir votre appareil dans un excellent état de fonctionnement, remplacez les éléments suivants lorsque le nombre de pages indiqué est atteint ou que la durée de vie de chaque élément est arrivée à échéance.

ÉLÉMENTS	CAPACITÉ (MOYENNE)
Patin du chargeur DADF	Env. 50 000 pages
Patin du bac polyvalent	Env. 50 000 pages
Rouleau d'alimentation du chargeur DADF	Env. 250 000 pages
Rouleau d'alimentation du bac polyvalent	Env. 200 000 pages
Rouleau de transfert	Env. 125 000 pages
Unité de chauffe	Env. 250 000 pages
Rouleau d'alimentation papier	Env. 250 000 pages

Il est recommandé de faire effectuer ces opérations de maintenance par un fournisseur agréé, un distributeur ou le revendeur auprès duquel vous avez acquis l'appareil. La garantie ne couvre pas le remplacement des pièces d'entretien après leur cycle de vie.

Administration de votre appareil depuis le site Internet

Si vous avez connecté votre appareil à un réseau et que les paramètres réseau TCP/IP sont corrects, vous pouvez administrer votre appareil par l'intermédiaire de Samsung de **SyncThru™ Web Service**, un serveur Web intégré. **SyncThru™ Web Service** vous permet de :

- voir les informations concernant l'appareil et vérifier son état actuel ;
- modifier les paramètres TCP/IP et définir d'autres paramètres réseau ;
- modifier les propriétés de l'imprimante ;
- paramétrer l'appareil afin qu'il envoie des notifications par e-mail pour vous informer de l'état de l'appareil ;
- obtenir de l'aide pour l'utilisation de l'appareil.

Pour accéder à SyncThru™ Web Service

1. Lancez un navigateur Web, comme Internet Explorer, depuis Windows.
2. Saisissez l'adresse IP de votre appareil (<http://xxx.xxx.xxx.xxx>) dans le champ d'adresses et appuyez sur la touche **Entrée** ou cliquez sur **Atteindre**.

Le site Web intégré de votre appareil s'ouvre.

Dépannage

Ce chapitre fournit des informations utiles en cas de dysfonctionnement.

Ce chapitre comprend les sections suivantes :

- Astuces pour éviter les brouillages papier
- Résolution des brouillages de document
- Résolution des brouillages papiers

Astuces pour éviter les brouillages papier

La plupart des brouillages papier peuvent être évités en sélectionnant des types de support adaptés. Lorsqu'un brouillage papier se produit, suivez les étapes présentées à la page 91.

- Assurez-vous que les guides papier sont correctement positionnés. (Reportez-vous à la section « Chargement du papier » à la page 36.)
- Ne remplissez pas trop le bac d'alimentation. Vérifiez que le niveau de papier ne dépasse pas le trait indiquant la capacité de papier à l'intérieur du bac.
- Évitez de retirer le papier du bac pendant une impression.
- Courbez le papier, déramez-le puis remettez-le bien à plat avant de le charger dans le bac.
- N'utilisez pas de papier froissé, humide ou ondulé.
- Ne mélangez pas différents types de papier dans le bac.
- Utilisez uniquement des supports d'impression recommandés. (Reportez-vous à la section « Réglage du type et format de papier » à la page 38.)
- Vérifiez que la face d'impression recommandée du support est tournée vers le bas dans le bac ou dans le bac polyvalent.
- En cas de brouillages papier fréquents lorsque vous imprimez sur du papier au format A5/B5 :
Chargez le papier dans le bac en plaçant le bord le plus long face à l'avant du bac. Dans ce cas, l'impression recto verso n'est pas prise en charge.

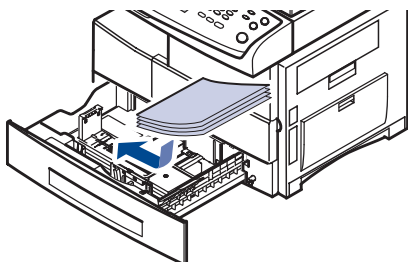

Dans la fenêtre de propriétés de l'imprimante, paramétrez l'orientation de la page pour pivoter à 90 degrés. Reportez-vous à la *Section Logiciel*.

Résolution des brouillages de document

Quand un original se bloque en passant dans le chargeur DADF, un message d'avertissement apparaît à l'écran.

 Pour éviter que le document ne se déchire, tirez dessus avec précaution et lentement.

 Pour éviter les brouillages de document, utilisez la vitre d'exposition pour les originaux en papier épais, fin ou de différents types.

- Signification des messages d'erreur
- Résolution d'autres problèmes

1. Retirez toutes les pages restantes du chargeur DADF.
2. Ouvrez le capot du chargeur DADF.

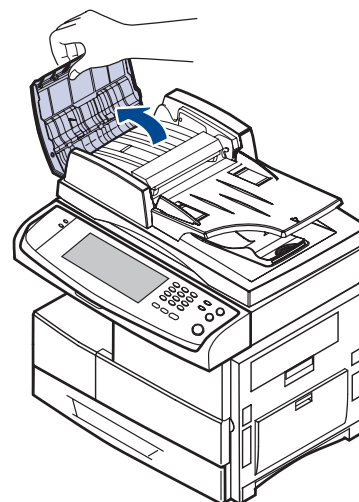

3. Retirez délicatement le papier bloqué du chargeur.

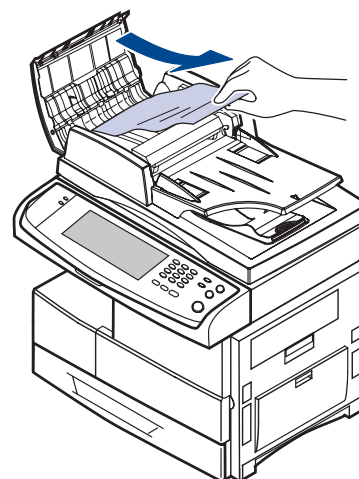

 S'il n'y a pas de papier bloqué, reportez-vous à Problème de passage dans le rouleau. (Reportez-vous à la section « Problème de passage dans le rouleau » à la page 92.)

4. Fermez le capot du chargeur DADF. Rechargez les pages que vous avez retirées (si nécessaire) dans le chargeur.

Bouffrage papier à la sortie

1. Retirez les feuilles restantes du chargeur.
2. Ouvrez le capot du chargeur DADF.

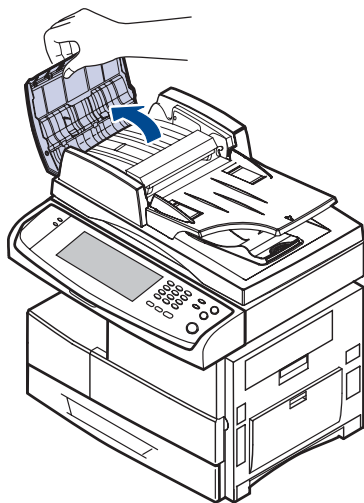

3. Ouvrez le bac d'alimentation papier et retirez délicatement les documents du chargeur DADF.

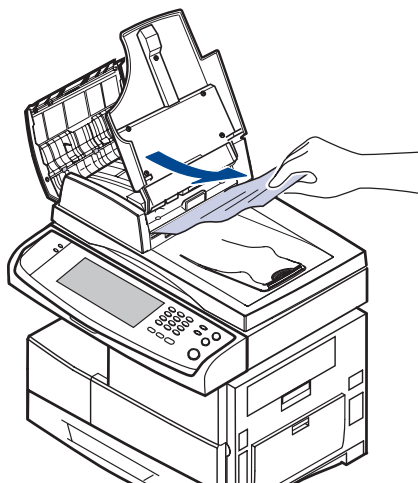

4. Fermez le capot du chargeur DADF et le bac d'alimentation. Remplacez ensuite les documents dans le chargeur.

Problème de passage dans le rouleau

1. Ouvrez le cache de la vitre d'exposition.
2. Attrapez la feuille mal engagée, et retirez le papier de la zone d'entraînement en le tirant délicatement vers la droite avec les deux mains.

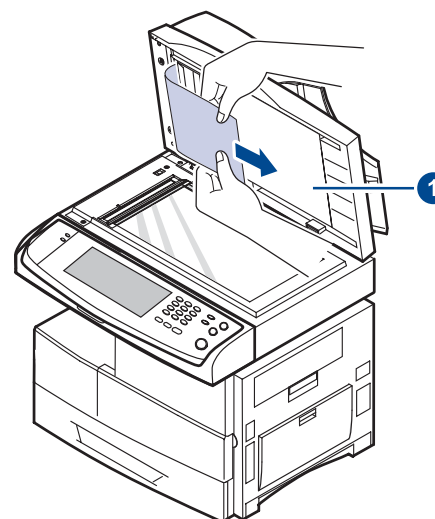

1 capot du scanner

Si vous ne voyez pas de papier dans cette zone, arrêtez et passez à l'étape 3.

3. Ouvrez l'arrière du chargeur de documents.

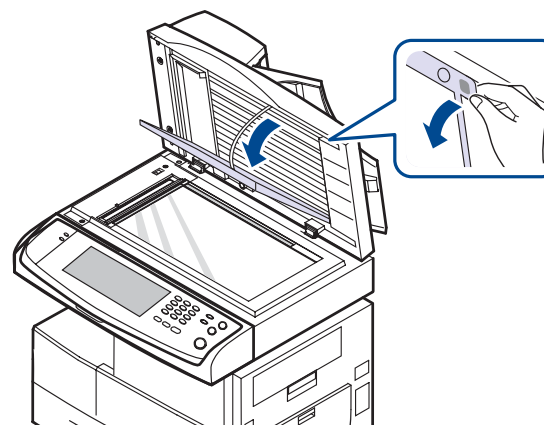

4. Retirez le papier de la zone d'alimentation en tirant doucement dessus.

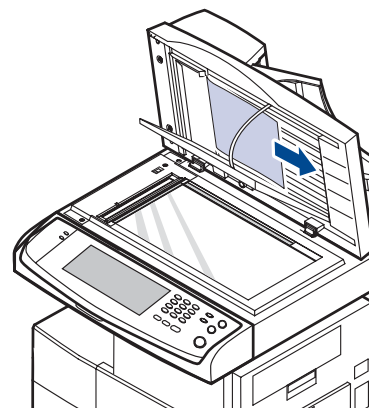

5. Fermez l'arrière du chargeur de documents ainsi que le capot du scanner. Remplacez ensuite les pages retirées dans le chargeur DADF.

Résolution des brourages papiers

Lorsqu'un brourage papier se produit, un message d'avertissement apparaît à l'écran. Reportez-vous au tableau ci-dessous pour localiser et supprimer le brourage.

MESSAGE	LOCALISATION DU BOURRAGE	VOIR
Bouillage papier dans le bac 1, Bouillage papier dans le bac 2, Bouillage papier dans le bac 2 (HCF), Bouillage papier dans le bac 3, Bouillage papier dans le bac 3 (HCF), Bouillage papier dans le bac 4, Bouillage papier dans le bac polyvalent	Au niveau de l'alimentation du papier (bac 1, bac optionnel ou bac polyvalent)	Voir « Au niveau du bac polyvalent » à la page 97. Reportez-vous à la section « Bac optionnel » à la page 94. Reportez-vous à la section « Dans le chargeur haute capacité optionnel » à la page 95.
Bouillage dans la sortie papier	Au niveau de l'unité de chauffe ou autour de la cartouche de toner	Reportez-vous à la section « Au niveau de l'unité de chauffe ou autour de la cartouche de toner » à la page 97.
Bouillage papier dans la machine	Au niveau du plateau de sortie	Reportez-vous à la section « Au niveau du plateau de sortie » à la page 97.
Bouillage papier en bas de la trajectoire recto verso, Bouillage papier en haut de la trajectoire recto verso, Bouillage papier dans la trajectoire recto verso	Au niveau du module recto verso	Reportez-vous à la section « Dans la zone de l'unité recto/verso » à la page 98.
Bouillage papier dev. le mod. de fin.	Au niveau du module d'empilement	Reportez-vous à la section « Bouillage papier dev. le mod. de fin. » à la page 98.
Bouillage papier dans le mod. de fin., Bour. dans recto verso du mod. de fin.	Au niveau du module d'empilement	Reportez-vous à la section « Bouillage papier dans le mod. de fin., Bour. dans recto verso du mod. de fin. » à la page 98.
Bour. papier à la sortie du mod. de fin.	Au niveau du module d'empilement	Reportez-vous à la section « Bour. papier à la sortie du mod. de fin. » à la page 99.

-  Pour éviter que le papier ne se déchire, tirez dessus avec précaution et lentement. Suivez les instructions des sections suivantes pour supprimer le brourage.

Dans le bac 1

1. Tirez sur le bac d'alimentation pour l'ouvrir. Une fois le bac complètement ouvert, soulevez-en légèrement la partie avant pour détacher le bac de l'appareil.

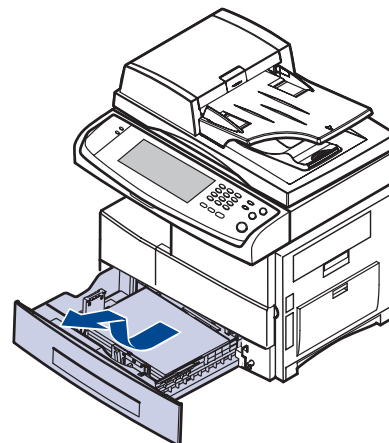

2. Retirez le papier coincé en tirant dessus avec précaution.

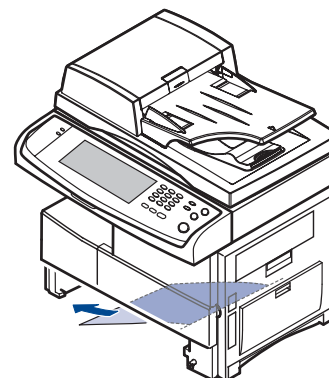

Une fois le papier débloqué à ce niveau, ouvrez puis refermez le capot latéral pour effacer le message d'erreur.

Si vous sentez une résistance et si le papier ne sort pas immédiatement lorsque vous tirez dessus, arrêtez de tirer. Et procédez comme suit :

3. Ouvrez le capot latéral.

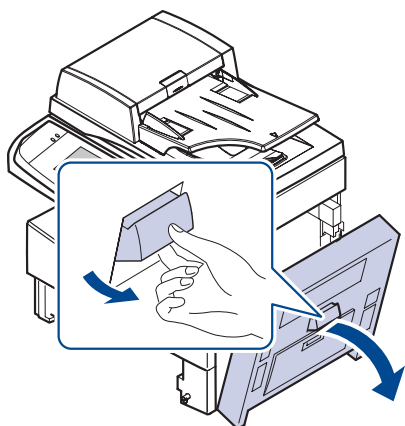

Évitez de toucher la surface brillante de l'unité d'imagerie. Vous risqueriez de provoquer des rayures ou des taches nuisibles à la qualité d'impression.

4. Retirez délicatement la feuille coincée comme indiqué ci-dessous.

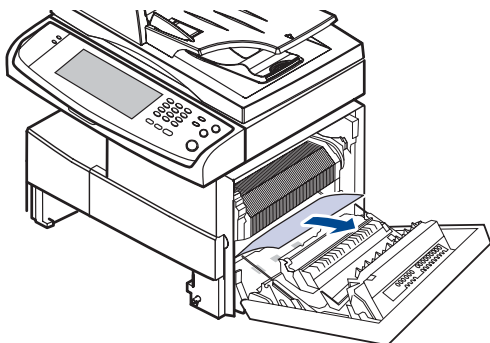

5. Fermez le capot et remettez le bac en place. Alignez la partie arrière du bac sur la fente correspondante de l'appareil, et insérez complètement le bac.

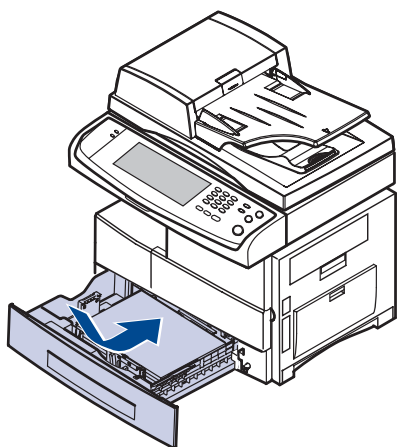

Bac optionnel

Cette section explique la méthode de retrait du papier bloqué dans le bac optionnel 2. Veuillez vous référer à la méthode suivante pour les autres bacs, car la méthode est identique à celle du bac 2.

1. Ouvrez la trappe extérieure du bac 2.

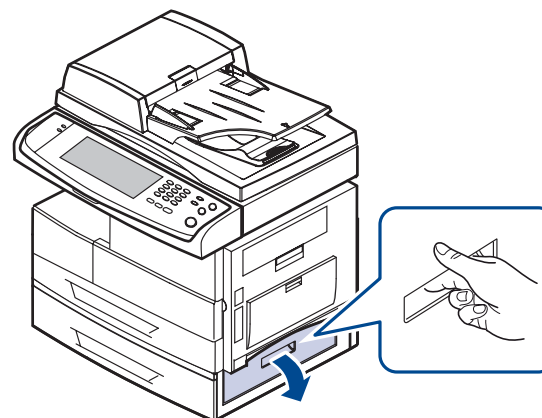

2. Ouvrez la trappe intérieure du bac 2.

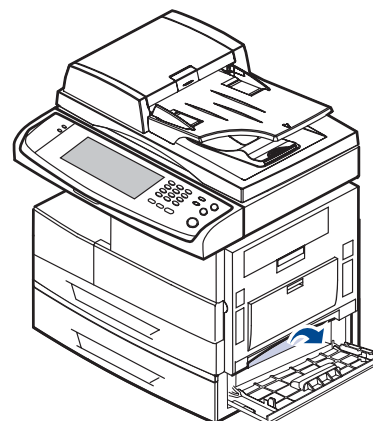

3. Sortez le papier coincé en tirant dessus dans la direction indiquée. Pour éviter que le papier ne se déchire, tirez-le délicatement et lentement.

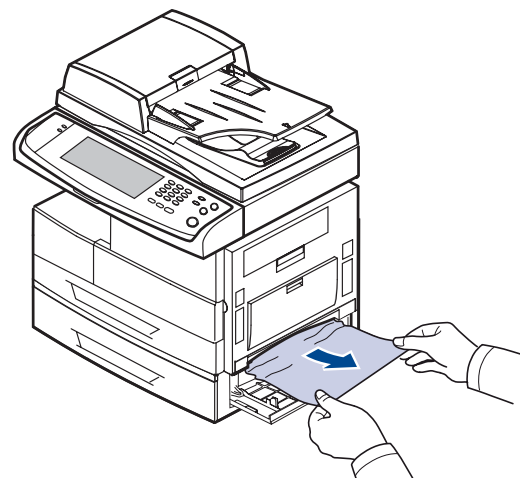

Si le papier ne bouge pas quand vous tirez, ou si vous ne voyez aucun papier à cet endroit, arrêtez et passez à l'étape 4.

4. Ouvrez le bac optionnel 2.
5. Soulevez légèrement la partie avant du bac pour le retirer de l'appareil.

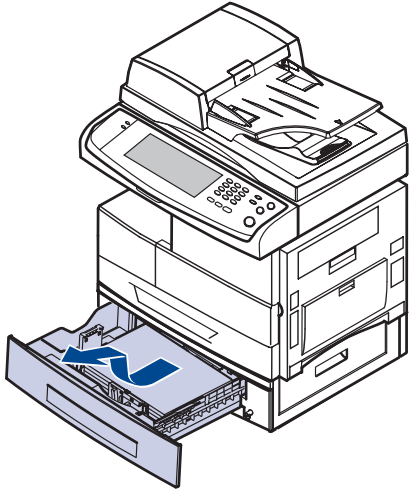

Si le papier ne bouge pas quand vous tirez, ou si vous ne voyez aucun papier à cet endroit, arrêtez et passez à l'étape 6.

6. Retirez le papier bloqué en tirant dessus dans la direction indiquée. Pour éviter que le papier ne se déchire, tirez-le délicatement et lentement.

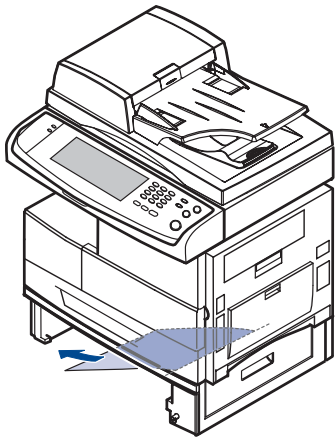

7. Insérez le bac 2 et fermez les deux capots.

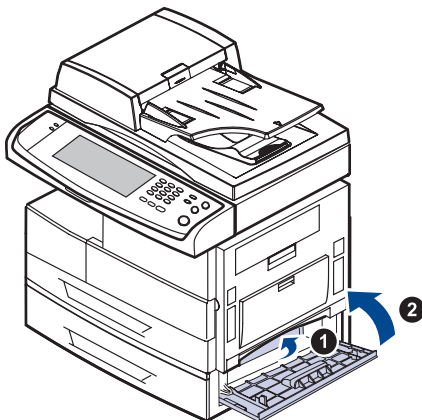

Dans le chargeur haute capacité optionnel

1. Ouvrez le capot extérieur du chargeur haute capacité.

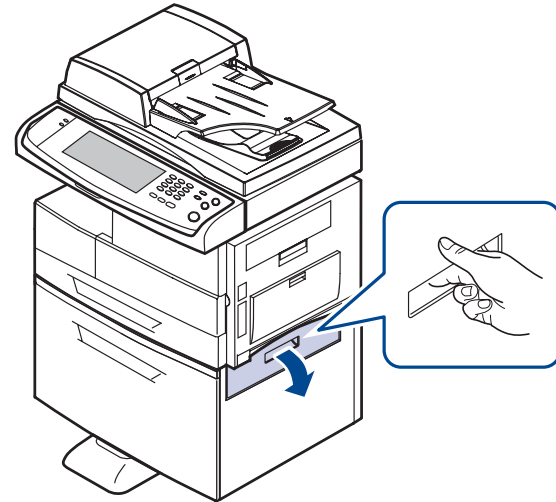

2. Ouvrez le capot intérieur du chargeur haute capacité.

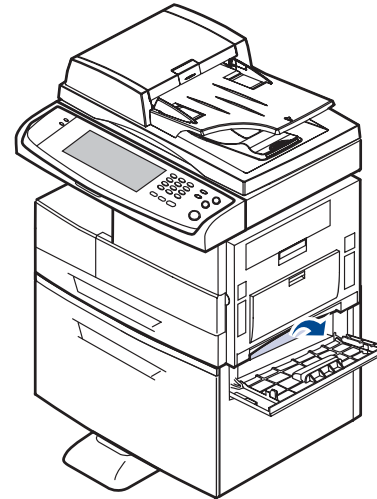

3. Sortez le papier bloqué, dans le sens indiqué, en tirant délicatement et lentement pour ne pas déchirer le papier.

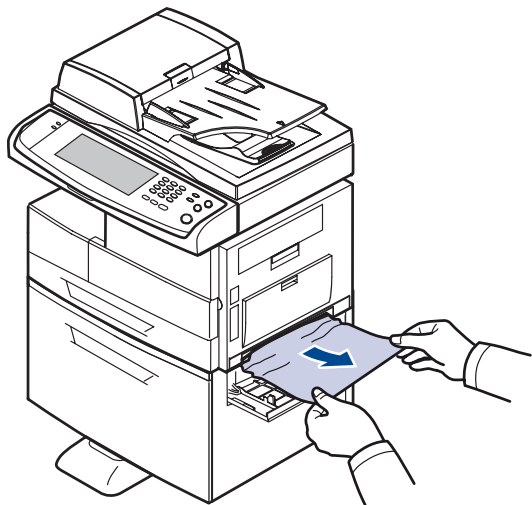

Si le papier ne bouge pas quand vous tirez, ou si vous ne voyez aucun papier à cet endroit, arrêtez et passez à l'étape 4.

4. Tirez le chargeur haute capacité optionnel.
5. Soulevez légèrement la partie avant du bac pour le retirer de l'appareil.

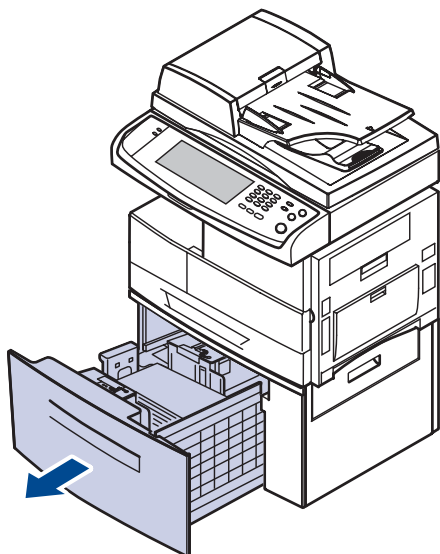

Si le papier ne bouge pas quand vous tirez, ou si vous ne voyez aucun papier à cet endroit, arrêtez et passez à l'étape 6.
Si vous ne voyez pas de papier dans cette zone, arrêtez et passez à l'étape 6.

6. Retirez le papier bloqué en tirant dessus dans la direction indiquée. Pour éviter que le papier ne se déchire, tirez-le délicatement et lentement.

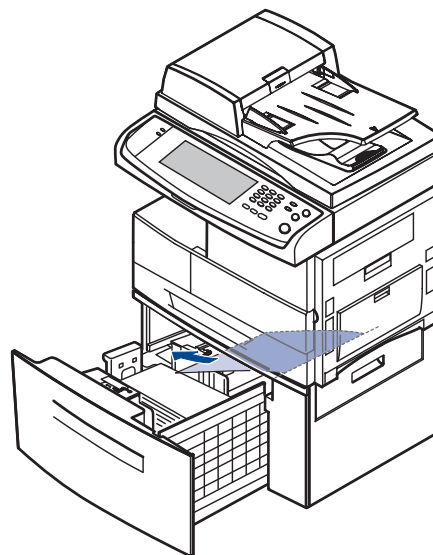

7. Insérez le chargeur haute capacité en option et fermez les deux capots.

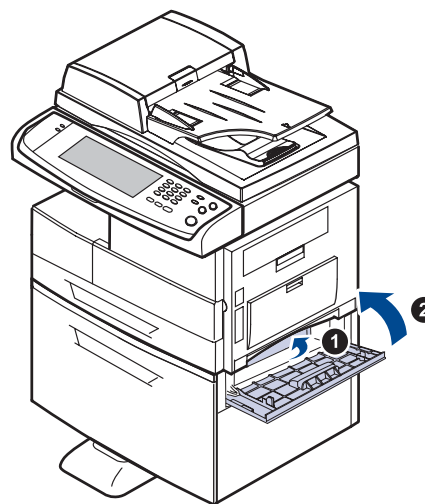

Au niveau du bac polyvalent

1. Si le papier n'est pas correctement entraîné, enlevez-le de l'imprimante.

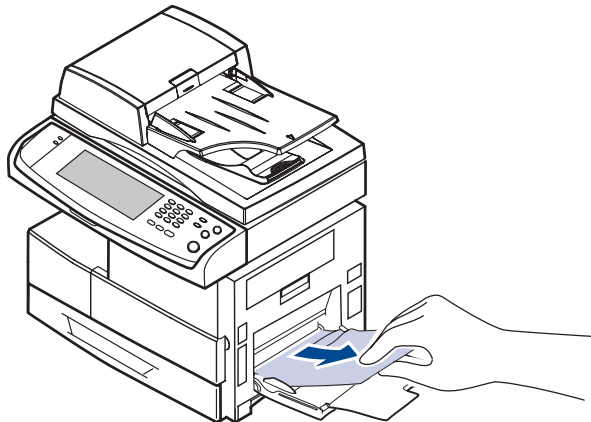

2. Ouvrez, puis refermez le capot latéral. L'impression reprend automatiquement.

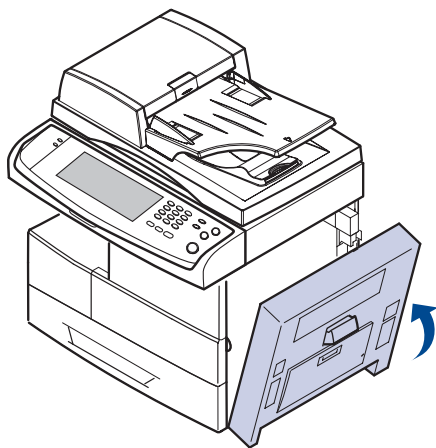

Au niveau de l'unité de chauffe ou autour de la cartouche de toner

 La zone de l'unité de chauffe est extrêmement chaude. Procédez avec prudence lorsque vous retirez le papier bloqué dans l'appareil.

1. Ouvrez le capot latéral.

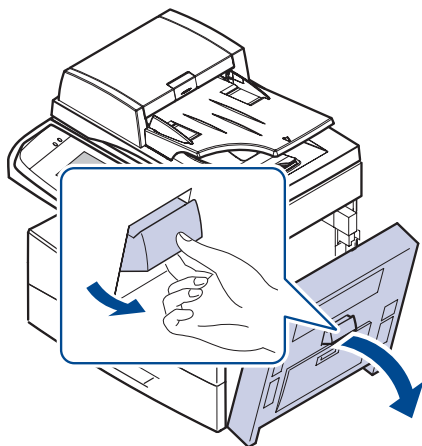

2. Retirez le papier bloqué dans la direction indiquée.

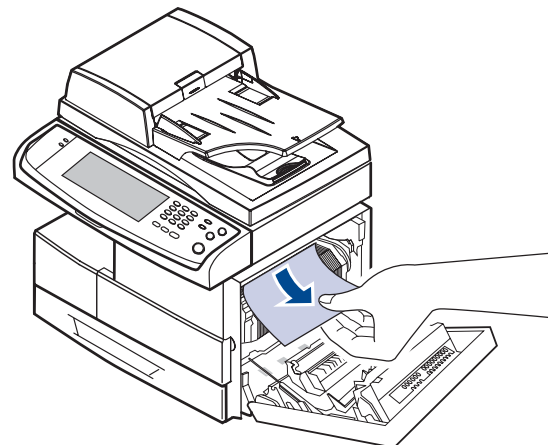

3. Fermez le capot latéral.

Au niveau du plateau de sortie

1. Ouvrez le capot latéral.
2. Retirez délicatement le papier du bac de sortie.

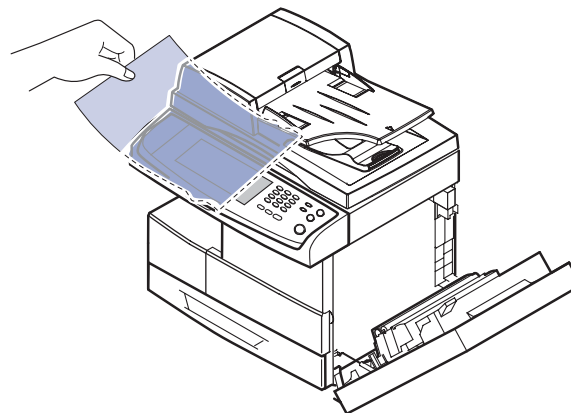

3. Fermez le capot latéral. L'impression reprend automatiquement.

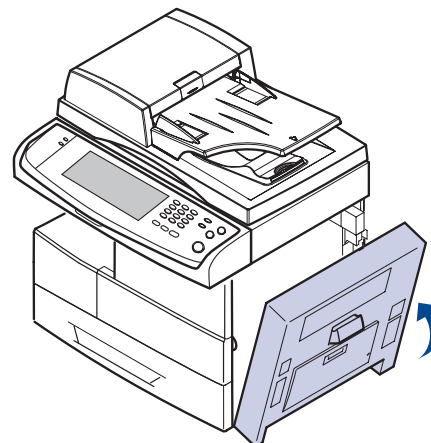

Dans la zone de l'unité recto/verso

Si l'unité recto verso n'est pas correctement insérée, des brouillages papier risquent de se produire. Vérifiez que l'unité recto verso est correctement insérée.

1. Ouvrez le capot latéral.
2. Libérez le guide papier pour retirer le papier bloqué plus facilement.

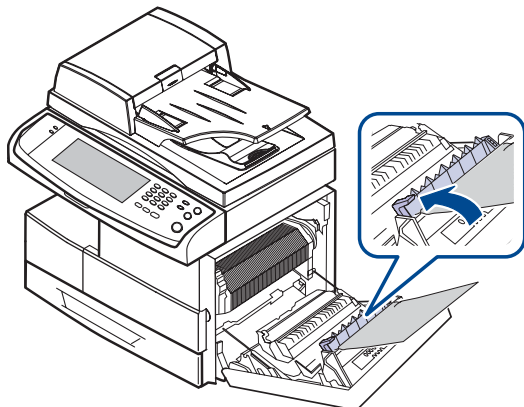

3. Retirez le papier bloqué.

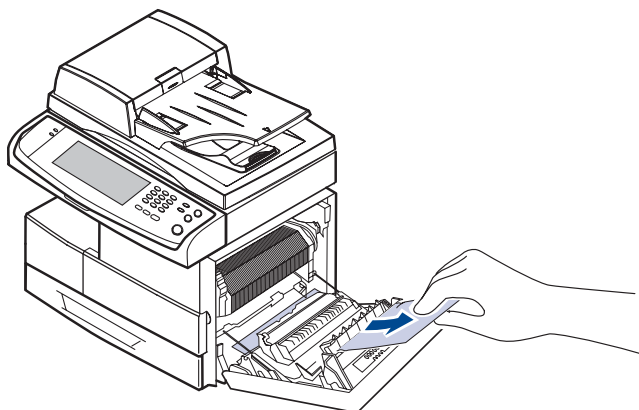

4. Fermez le capot latéral.

Au niveau du module d'empilement (module de finition)

Bouillage papier dev. le mod. de fin.

1. Ouvrez le capot avant du module d'empilement.

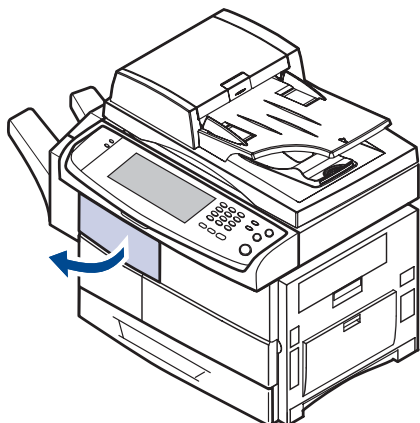

2. Pressez la partie droite du levier (1c) et maintenez-la, puis poussez le module d'empilement vers la gauche pour le libérer.

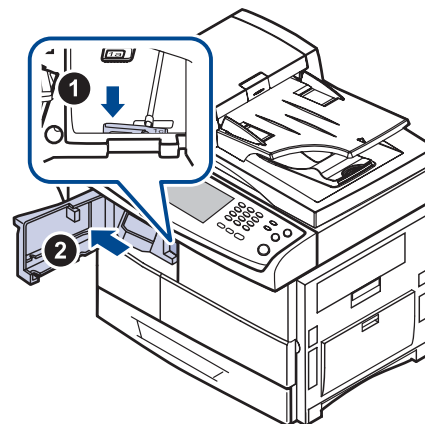

3. Retirez le papier bloqué.
4. Réinsérez le module d'empilement jusqu'à ce qu'un « clic » se produise.
5. Fermez le capot avant du module d'empilement.

Bouillage papier dans le mod. de fin., Bour. dans recto verso du mod. de fin.

1. Ouvrez le capot avant du module d'empilement.

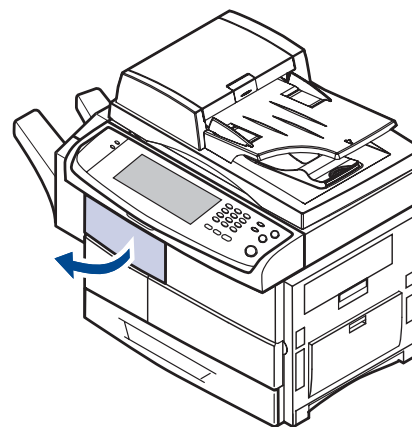

2. Abaissez le levier 1a. Si nécessaire, répétez l'opération avec le levier 1b.

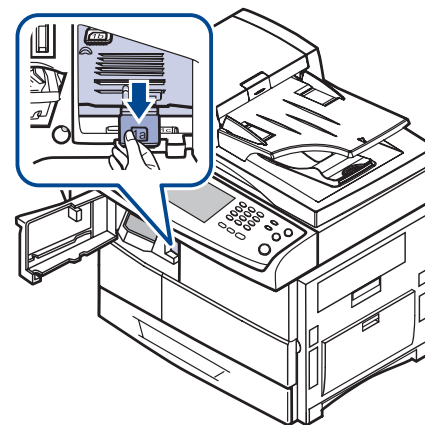

3. Retirez le papier bloqué.

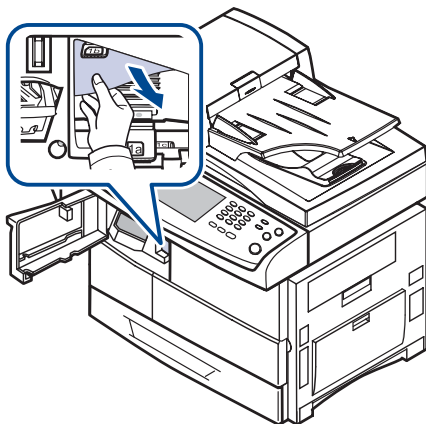

4. Relevez le levier, puis fermez le capot avant du module d'empilement.

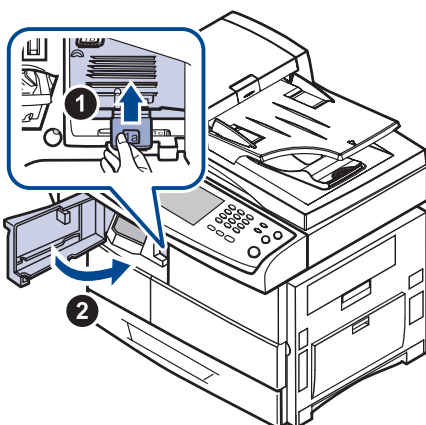

Bour. papier à la sortie du mod. de fin.

1. Retirez délicatement le papier du bac de sortie.

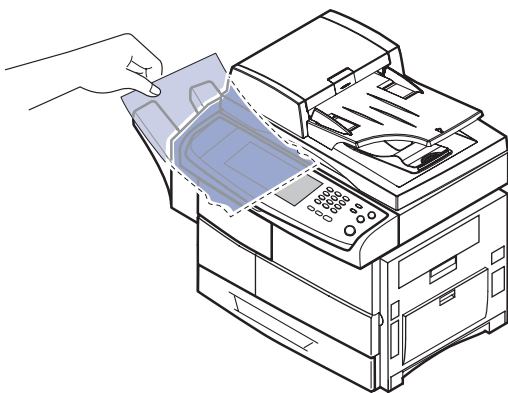

Signification des messages d'erreur

Des messages apparaissent dans la fenêtre du programme Smart Panel ou sur l'écran du panneau de configuration pour indiquer l'état de l'appareil ou des erreurs. Reportez-vous aux tableaux ci-dessous pour connaître la signification de ces messages et, le cas échéant, résoudre le problème. Les messages et leur signification sont classés par ordre alphabétique.

- Si le message ne figure pas dans le tableau, redémarrez l'appareil, puis essayez de lancer de nouveau la tâche d'impression. Si le problème persiste, contactez le service de maintenance.
- Notez le contenu du message à l'écran afin de pouvoir l'indiquer si vous appelez le service de maintenance.
- Certains messages peuvent ne pas apparaître à l'écran en fonction des options ou des modèles.
- [yyy] indique la partie de l'appareil.
- [zzz] indique le code d'erreur. Lorsque vous contactez le service de maintenance, ce code d'erreur permet de traiter le problème.
- Il est possible qu'un point d'exclamation (⚠) ou qu'une croix (⊗) s'affiche en haut à gauche de l'écran. Dans ce cas, appuyez sur le point d'interrogation pour consulter des informations détaillées se rapportant aux consommables.

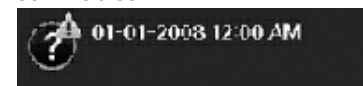

MESSAGE	SIGNIFICATION	SOLUTIONS SUGGÉRÉES
[yyy] est usé. Remplacez-le par un neuf.	La durée de vie de la pièce a expiré.	Remplacez la pièce. Appelez le service de maintenance.
Le moteur DC ne fonctionne pas : [zzz]. Éteignez puis rallumez.	Il y a un problème de commande de l'unité de moteur CC.	Mettez l'appareil hors tension puis sous tension. Si le problème persiste, contactez le service de maintenance.
Toner fourni insuffisant. Retirez la bande de protection et réinstallez.	Pas de toner dans l'unité d'imagerie.	<ul style="list-style-type: none"> • Retirez la bande adhésive de protection de l'unité d'imagerie. • Secouez soigneusement la cartouche de toner cinq ou six fois puis réinstallez-la. • Mettez l'appareil hors tension puis sous tension.
Toner fourni insuffisant. Ouvrez/fermez le capot.	La machine a reçu plusieurs feuilles de papier contenant beaucoup d'images et ne peut pas répartir le toner correctement.	Ouvrez la porte latérale, puis fermez-la. Si le problème persiste, contactez le service de maintenance.

MESSAGE	SIGNIFICATION	SOLUTIONS SUGGÉRÉES
La mémoire du fax est presque pleine. Impr. ou suppr. la tâche de fax reçue.	La mémoire de fax est pleine. Impossible de recevoir des données de fax supplémentaires.	Effacez les données de fax reçus enregistrées dans la mémoire afin de libérer de l'espace. Appelez le service de maintenance.
La mémoire du fax est pleine. Imprimez ou supprimez la tâche de fax reçue.	La capacité de la mémoire de fax est de 1 Mo.	Effacez les données de fax reçus enregistrées dans la mémoire afin de libérer de l'espace. Appelez le service de maintenance.
Capot du module de finition ouvert. Fermez-le.	Le capot du module de finition n'est pas fermé correctement.	Fermez le module de finition jusqu'à ce qu'il s'enclenche.
Erreur module de finition : [zzz]. Éteignez puis rallumez.	Un problème est survenu au niveau du finisseur.	Arrêtez l'appareil et réinstallez le finisseur. Vérifiez que le câble du finisseur est correctement connecté. Si le problème persiste, contactez le service de maintenance.
Erreur four : [zzz]. Éteignez puis rallumez.	Un problème est survenu au niveau de l'unité de chauffe en fonctionnement.	Mettez l'appareil hors tension puis sous tension. Si le problème persiste, contactez le service de maintenance.
Le four n'est pas correctement installé. Installez-le.	L'unité de chauffe n'est pas installée correctement.	Installez l'unité de chauffe. Appelez le service de maintenance.
L'unité d'imagerie est vide. Remplacez-la.	L'unité d'imagerie est vide.	Remplacez l'unité d'imagerie par une cartouche de toner Samsung d'origine. (Reportez-vous à la section « Remplacement de l'unité d'imagerie » à la page 88.)
L'unité d'imagerie n'est pas compatible. Vérifiez le mode d'emploi.	L'unité d'imagerie que vous avez installée n'est pas adaptée à votre appareil.	Installez une unité d'imagerie Samsung d'origine, conçue pour votre appareil.
L'unité d'imagerie n'est pas installée. Installez-la.	L'unité d'imagerie n'est pas installée, ou le CRUM (Consumer Replaceable Unit Monitor – moniteur de suivi des consommables client) dans la cartouche n'est pas connecté.	Installez l'unité d'imagerie. Si celle-ci est déjà installée, essayez de la réinstaller. Si le problème persiste, contactez le service de maintenance.

MESSAGE	SIGNIFICATION	SOLUTIONS SUGGÉRÉES
L'unité d'imagerie est usée. Remplacez-la par une neuve.	L'unité d'imagerie arrive en fin de vie. Lorsque le message de remplacement de l'unité d'imagerie apparaît à l'écran, ce message s'affiche si vous sélectionnez Continuer .	Remplacez l'unité d'imagerie par une unité Samsung. (Reportez-vous à la section « Remplacement de l'unité d'imagerie » à la page 88.)
Erreur module laser : [zzz]. Éteignez puis rallumez.	Il y a un problème de commande de l'unité LSU.	Mettez l'appareil hors tension puis sous tension. Si le problème persiste, contactez le service de maintenance.
Le moteur ne fonctionne pas : [zzz]. Éteignez puis rallumez.	Il y a un problème de commande de l'unité de moteur.	Mettez l'appareil hors tension puis sous tension. Si le problème persiste, contactez le service de maintenance.
Le papier d'origine ne s'insère pas dans le scanner	Le bord avant du document n'a pas déclenché le capteur de numérisation dans le délai imparti suite au déclenchement du capteur d'enregistrement.	Ouvrez le capot du chargeur DADF puis retirez l'original bloqué. (Reportez-vous à la section « Résolution des bourrages de document » à la page 91.)
Le papier d'origine est trop long pour le scanner. Vérifiez la taille.	Le document est trop épais ou deux originaux ont été insérés simultanément.	Ouvrez le capot du chargeur DADF et retirez l'original bloqué. (Reportez-vous à la section « Résolution des bourrages de document » à la page 91.) Vérifiez que le format du document est bien pris en charge. (Reportez-vous à la section « Format de document du chargeur DADF » à la page 119.)
Bourrage du papier d'origine devant le scanner	Les originaux sont bloqués dans le chargeur DADF.	Ouvrez le capot du chargeur DADF et retirez l'original bloqué. (Reportez-vous à la section « Résolution des bourrages de document » à la page 91.)

MESSAGE	SIGNIFICATION	SOLUTIONS SUGGÉRÉES
Bourrage du papier d'origine devant la trajectoire recto verso du scanner	Une feuille s'est bloquée pendant une impression recto/verso dans le DADF.	Supprimez le bourrage. (Reportez-vous à la section « Résolution des bourrages de document » à la page 91.)
Bourrage du papier d'origine dans le scanner	Le bord avant du document n'a pas déclenché le capteur de passage dans le délai imparti suite au déclenchement du capteur de numérisation. L'appareil est sous tension et un bourrage papier s'est produit au niveau du chargeur DADF.	Ouvrez le capot du chargeur DADF et retirez l'original bloqué. (Reportez-vous à la section « Résolution des bourrages de document » à la page 91.)
Bourrage du papier d'origine lors de l'inversement du papier dans le scanner	Le bord avant du document n'a pas déclenché le capteur recto verso dans le délai imparti, le document ayant été inséré dans le mauvais sens.	Soulevez le bac d'alimentation papier puis retirez l'original bloqué. (Reportez-vous à la section « Résolution des bourrages de document » à la page 91.)
Bour. papier à la sortie du mod. de fin.	Papier bloqué au niveau de la sortie du module d'empilement.	Retirez le papier bloqué de la sortie du module d'empilement.
Bourrage papier en bas de la trajectoire recto verso	Le papier s'est bloqué pendant l'impression recto verso.	Supprimez le bourrage. (Reportez-vous à la section « Dans la zone de l'unité recto/verso » à la page 98.)
Bourrage papier en haut de la trajectoire recto verso		
Bourrage dans la sortie papier	Un bourrage papier s'est produit au niveau de l'unité de fusion.	Supprimez le bourrage. (Reportez-vous à la section « Au niveau de l'unité de chauffe ou autour de la cartouche de toner » à la page 97.)
Bourrage papier dev. le mod. de fin.	Papier bloqué au niveau du module d'empilement.	Ouvrez le capot du module d'empilement puis abaissez les guides 1a ou 1b pour retirer le papier bloqué.
Bourrage papier dans le mod. de fin.		
Bourrage papier dans le bac polyvalent	Papier bloqué au niveau du bac polyvalent	Supprimez le bourrage. (Reportez-vous à la section « Au niveau du bac polyvalent » à la page 97.)

MESSAGE	SIGNIFICATION	SOLUTIONS SUGGÉRÉES
Bourrage papier dans le bac 1	Papier bloqué au niveau du bac Ou des feuilles sont bloquées au niveau du bac d'alimentation. Ou le capot du bac est ouvert.	Supprimez le bourrage. (Voir « Dans le bac 1 » à la page 93, reportez-vous à la section « Bac optionnel » à la page 94 et reportez-vous à la section « Dans le chargeur haute capacité optionnel » à la page 95.)
Bourrage papier dans le bac 2		
Bourrage papier dans le bac 2 (HCF)		
Bourrage papier dans le bac 3		
Bourrage papier dans le bac 3 (HCF)		
Bourrage papier dans le bac 4		
Bour. dans recto verso du mod. de fin.	Papier bloqué au niveau du module d'empilement.	Ouvrez le capot du module d'empilement puis abaissez les guides 1a ou 1b pour retirer le papier bloqué.
Bourrage papier dans la trajectoire recto verso	Le papier s'est bloqué pendant l'impression recto verso.	Supprimez le bourrage. (Reportez-vous à la section « Dans la zone de l'unité recto/verso » à la page 98.)
Bourrage papier dans la machine	Un bourrage papier s'est produit au niveau de la zone d'enregistrement.	Supprimez le bourrage. (Reportez-vous à la section « Au niveau du plateau de sortie » à la page 97.)
Le commut. de verr. du scanner est verr. ou un autre probl. s'est prod.	Le verrouillage du capteur à transfert de charge (CCD) a été activé. Le capteur CCD ne détecte pas son emplacement nominal ou n'est pas immobilisé.	Désactivez le verrouillage du capteur CCD. (Reportez-vous à la section « Vue avant » à la page 16.) Ou mettez l'appareil hors tension, puis sous tension. Essayez de nouveau. Si le problème persiste, contactez le service de maintenance.
Mélangez la cartouche de toner	Le niveau de toner est insuffisant.	Secouez soigneusement la nouvelle cartouche cinq ou six fois afin de répartir le toner de façon homogène à l'intérieur de la cartouche.

MESSAGE	SIGNIFICATION	SOLUTIONS SUGGÉRÉES
La cartouche d'agrafes est vide. Remplacez-la.	L'agrafeuse est vide.	Commandez une cartouche à agrafes. (Reportez-vous à la section « Cartouche à agrafes » à la page 115.) Et remplacez-la. (Reportez-vous à la section « Remplacement de l'agrafeuse » à la page 117.)
La cartouche d'agrafes n'est pas installée. Installez-la dans le module de fin.	La cartouche d'agrafes n'est pas installée.	Installez la cartouche à agrafes en suivant les étapes décrites au dos de la porte du module de finition. (Reportez-vous à la section « Remplacement de l'agrafeuse » à la page 117.) Si vous souhaitez poursuivre le travail d'impression et ignorer le message d'erreur, rendez-vous dans Param. admin pour régler cette option. (Reportez-vous à la section « Paramètres généraux » à la page 78.)
Erreur système : [zzz]. Éteignez puis rallumez.	Il y a un problème de fonctionnement du système.	Mettez l'appareil hors tension puis sous tension. Si le problème persiste, contactez le service de maintenance.
Cette adresse IP entre en conflit avec une adresse IP déjà utilisée. Vérifiez-la.	Cette adresse IP est déjà utilisée.	Vérifiez l'adresse IP ou procurez-vous une nouvelle adresse.
La cartouche de toner n'est pas compatible. Vérifiez le mode d'emploi.	La cartouche de toner que vous avez installée n'est pas adaptée à votre appareil.	Installez une cartouche de toner d'origine Samsung adaptée à l'appareil.
La cartouche de toner n'est pas installée. Installez-la.	La cartouche de toner n'est pas installée ou le moniteur de suivi des consommables client (CRUM) de la cartouche n'est pas connecté correctement.	Essayez de réinstaller la cartouche de toner.

MESSAGE	SIGNIFICATION	SOLUTIONS SUGGÉRÉES
La cartouche de toner est usée. Remplacez-la par une neuve.	La cartouche de toner est presque vide. Lorsque le message de remplacement de l'unité d'imagerie apparaît à l'écran, ce message s'affiche si vous sélectionnez Continuer .	Remplacez la cartouche de toner par une cartouche d'origine Samsung. (Reportez-vous à la section « Remplacement de la cartouche de toner » à la page 87.)
Le toner est vide. Remplacez la cartouche.	La cartouche de toner indiquée par la flèche est arrivée en fin de vie.	Ce message s'affiche lorsque la cartouche de toner est complètement vide et l'appareil arrête l'impression. Remplacez la cartouche de toner par une cartouche d'origine Samsung. (Reportez-vous à la section « Remplacement de la cartouche de toner » à la page 87.)
Le niveau de toner est bas. Commandez une nouvelle cartouche.	La cartouche de toner est presque vide.	Assurez-vous que vous disposez d'une cartouche de recharge.
Trop de papier dans module de finition. Retirez le papier imprimé.	Le module d'empilement est plein.	Retirez les impressions du module d'empilement.
Trop de papier dans bac de sortie. Retirez le papier imprimé.	Le bac de sortie est plein.	Retirez les impressions du bac de sortie.
UTILISER ACCÈS AUXILIAIRE	Crédit insuffisant pour accéder à la tâche selon le périphérique étranger.	Insérez des pièces dans le périphérique étranger.

Résolution d'autres problèmes

Le tableau suivant dresse la liste des problèmes que vous pouvez rencontrer et des solutions recommandées correspondantes. Appliquez les solutions proposées jusqu'à ce que le problème soit résolu. Si le problème persiste, contactez le service de maintenance.

Problème au niveau de l'écran tactile

ÉTAT	SOLUTIONS SUGGÉRÉES
Rien ne s'affiche sur l'écran tactile.	Mettez l'appareil hors tension, puis sous tension. Si le problème persiste, contactez le service de maintenance.

Problèmes d'alimentation papier

ÉTAT	SOLUTIONS SUGGÉRÉES
Un bourrage papier survient lors de l'impression.	Supprimez le bourrage papier. (Reportez-vous à la section « Résolution des bourrages papiers » à la page 93.)
Plusieurs feuilles sont collées les unes aux autres.	<ul style="list-style-type: none"> • Vérifiez la capacité papier maximale du bac. (Reportez-vous à la section « Spécifications relatives aux supports d'impression » à la page 33.) • Vérifiez que vous utilisez un type de papier adéquat. (Reportez-vous à la section « Spécifications relatives aux supports d'impression » à la page 33.) • Retirez le papier du bac d'alimentation, courbez-le ou déramez-le. • Dans un environnement humide, les feuilles risquent de se coller les unes aux autres.
Impossible d'insérer plusieurs feuilles de papier.	<ul style="list-style-type: none"> • Il se peut que différents types de papier soient empilés dans le bac d'alimentation. Chargez des feuilles de type, de format et de poids identiques. • Si le problème est dû au chargement de différents types de feuilles, supprimez le bourrage correspondant. (Reportez-vous à la section « Résolution des bourrages papiers » à la page 93.)
Le papier n'est pas entraîné dans l'appareil.	<ul style="list-style-type: none"> • Retirez tout ce qui fait obstruction à l'intérieur de l'appareil. • Le papier n'a pas été chargé correctement. Retirez le papier du bac d'alimentation et rechargez-le correctement. • Il y a trop de papier dans le bac d'alimentation. Enlevez le surplus de papier. • Le papier est trop épais. N'utilisez que du papier conforme aux caractéristiques de l'appareil. (Reportez-vous à la section « Spécifications relatives aux supports d'impression » à la page 33.) • Si l'appareil ne parvient pas à entraîner les originaux, il faut peut-être remplacer le patin du chargeur DADF. Contactez le service de maintenance.
Le papier ne cesse de se bloquer.	<ul style="list-style-type: none"> • Il y a trop de papier dans le bac d'alimentation. Enlevez le surplus de papier. Si vous imprimez sur des supports spéciaux, utilisez le bac polyvalent. • Le type de papier utilisé n'est pas correct. N'utilisez que du papier conforme aux caractéristiques de l'appareil. (Reportez-vous à la section « Spécifications relatives aux supports d'impression » à la page 33.) • Des particules se sont accumulées dans l'appareil. Ouvrez le capot supérieur de l'imprimante et retirez-les. • Si l'appareil ne parvient pas à entraîner les originaux, il faut peut-être remplacer le patin du chargeur DADF. Contactez le service de maintenance.

ÉTAT	SOLUTIONS SUGGÉRÉES
Les transparents se collent les uns aux autres au niveau des plateaux de sortie.	N'utilisez que des transparents recommandés pour les imprimantes laser. Retirez chaque transparent au fur et à mesure de sa sortie de l'appareil.
Les enveloppes s'impriment de travers ou ne sont pas entraînées correctement.	Assurez-vous que les guide-papier appuient bien sur les deux côtés des enveloppes.

Problèmes d'impression

ÉTAT	CAUSE POSSIBLE	SOLUTIONS SUGGÉRÉES
L'appareil n'imprime pas.	L'appareil n'est pas sous tension.	Vérifiez que le cordon d'alimentation est branché correctement. Vérifiez le bouton Marche/Arrêt et l'alimentation électrique.
	Vous n'avez pas défini votre appareil en tant qu'imprimante par défaut.	Sélectionnez Samsung SCX-6545 Series PCL 6 ou Samsung SCX-6545 Series PS en tant qu'imprimante par défaut sous Windows.
	Vérifiez les éléments ci-après sur l'appareil : <ul style="list-style-type: none"> Le capot latéral n'est pas fermé. Fermez le capot latéral. Du papier est bloqué. Supprimez le bourrage papier. (Reportez-vous à la section « Résolution des bourrages papiers » à la page 93.) Il n'y a pas de papier dans le bac. Chargez du papier. (Reportez-vous à la section « Chargement du papier » à la page 36.) La cartouche de toner ou l'unité d'imagerie n'est pas installée. Installez la cartouche de toner ou l'unité d'imagerie. Si une erreur système se produit, contactez le service de maintenance.	
	Le câble de connexion qui relie l'ordinateur à l'imprimante n'est pas raccordé correctement.	Déconnectez le câble d'imprimante, puis reconnectez-le.
	Le câble de connexion qui relie l'ordinateur à l'imprimante est défectueux.	Si possible, raccordez le câble à un autre ordinateur en état de marche et imprimez un document. Vous pouvez également utiliser un autre câble d'imprimante.
	La configuration du port n'est pas correcte.	Vérifiez les paramètres de l'imprimante dans Windows pour voir si la tâche d'impression est envoyée au port approprié. Si l'ordinateur comporte plusieurs ports, assurez-vous que l'appareil est raccordé au port adéquat.
	L'appareil est peut-être mal configuré.	Vérifiez dans les propriétés de l'imprimante que tous les paramètres d'impression sont corrects.
	Le pilote d'impression est peut-être mal installé.	Réparez le logiciel d'impression. Reportez-vous à la <i>Section Logiciel</i> .
	L'appareil ne fonctionne pas correctement.	Vérifiez le message affiché à l'écran pour déterminer s'il s'agit d'une erreur système. Contactez le service de maintenance.



ÉTAT	CAUSE POSSIBLE	SOLUTIONS SUGGÉRÉES
L'appareil n'imprime pas. (Suite)	Le document est si volumineux que l'espace disponible sur le disque dur n'est pas suffisant pour accéder à la tâche d'impression.	Libérez davantage d'espace disque et relancez l'impression du document.
L'appareil n'utilise pas la bonne source d'alimentation papier.	Il se peut que l'option papier sélectionnée dans les propriétés de l'imprimante soit incorrecte.	Dans la plupart des applications, la sélection de l'alimentation papier s'effectue dans l'onglet Papier de la fenêtre des propriétés de l'imprimante. Sélectionnez la source d'alimentation papier adéquate. Consultez l'aide du pilote d'impression.
Une tâche d'impression est très lente.	L'impression est peut-être très complexe.	Simplifiez la page ou modifiez les paramètres de qualité d'impression.
La moitié de la page est blanche.	L'orientation de la page n'est peut-être pas correcte.	Changez l'orientation de la page dans votre application. Consultez l'aide du pilote d'impression.
	Le format papier et les paramètres de format ne correspondent pas.	Assurez-vous que le format de papier défini dans les paramètres du pilote d'impression correspond au format du papier se trouvant dans le bac d'alimentation. Vérifiez également que le format de papier défini dans les paramètres du pilote d'impression correspond au format de papier sélectionné dans les paramètres de l'application.

ÉTAT	CAUSE POSSIBLE	SOLUTIONS SUGGÉRÉES
L'appareil imprime mais le texte est erroné, tronqué ou incomplet.	Le câble d'imprimante est mal raccordé ou défectueux.	Débranchez le câble de l'imprimante, puis rebranchez-le. Essayez d'imprimer un document ayant déjà été imprimé correctement. Si possible, reliez le câble et l'appareil à un autre ordinateur, et lancez l'impression d'un document ayant déjà été correctement imprimé. Si ces solutions n'aboutissent pas, remplacez le câble de l'imprimante.
	Vous avez sélectionné le mauvais pilote d'impression.	Vérifiez que votre appareil est sélectionné dans le menu de sélection de l'imprimante de l'application.
	L'application ne fonctionne pas correctement.	Essayez d'imprimer un document à partir d'une autre application.
	Le système d'exploitation ne fonctionne pas correctement.	Quittez Windows, puis redémarrez l'ordinateur. Mettez l'appareil hors tension, puis sous tension.
Les pages s'impriment, mais elles sont blanches.	La cartouche de toner est défectueuse ou vide.	Secouez la cartouche de toner, si besoin est. Si nécessaire, remplacez la cartouche.
	Le fichier contient peut-être des pages blanches.	Vérifiez que le fichier ne contient pas de pages blanches.
	Certains éléments, comme le contrôleur ou la carte, sont peut-être défectueux.	Contactez le service de maintenance.
L'imprimante n'imprime pas correctement le fichier PDF. Une partie des graphiques, du texte ou des illustrations manque.	Incompatibilité entre le fichier PDF et les produits Acrobat.	L'impression du fichier PDF en tant qu'image peut permettre au fichier de s'imprimer. Activez Print As Image dans les options d'impression d'Acrobat.  L'impression d'un fichier PDF en tant qu'image demande plus de temps qu'une impression ordinaire.
Votre appareil a une odeur bizarre au début de son utilisation.	L'huile utilisée pour protéger l'unité de fusion est en cours d'évaporation.	Une fois imprimées une centaine de pages en couleur, cette odeur disparaîtra. Il s'agit d'un problème temporaire.



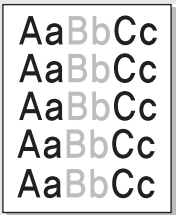

ÉTAT	CAUSE POSSIBLE	SOLUTIONS SUGGÉRÉES
La qualité d'impression des photos n'est pas bonne. Des images ne sont pas supprimées.	La résolution des photos est très faible.	Réduisez la taille de la photo. Plus vous augmentez la taille des photos dans le programme, plus la résolution diminuera.
L'appareil imprime mais le texte est erroné, tronqué ou incomplet.	Si vous utilisez un environnement DOS, le réglage des polices pour votre appareil pourrait être effectué de manière incorrecte.	Solutions suggérées : Modifiez le réglage des polices. (Reportez-vous à la section « Modification des paramètres par défaut » à la page 28.)
Avant d'imprimer, l'appareil émet de la vapeur près du bac de sortie.	L'utilisation de papier humide peut produire des vapeurs durant l'impression.	Cela ne pose pas de problème. Vous pouvez continuer d'imprimer.



Problèmes de qualité d'impression

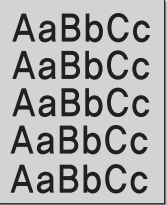

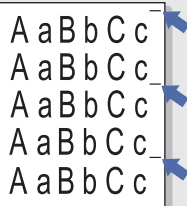
Si l'intérieur de l'appareil est encrassé ou si le papier a été mal chargé, vous constaterez probablement une baisse de la qualité d'impression. Reportez-vous au tableau ci-dessous pour résoudre le problème.

ÉTAT	SOLUTIONS SUGGÉRÉES
<p>Impression claire ou floue</p> 	<p>Si une strie blanche verticale ou une zone floue apparaît sur la page :</p> <ul style="list-style-type: none"> Le niveau de toner est insuffisant. Essayez de secouer la cartouche pour redistribuer le reste du toner et prolonger son utilisation. Si la qualité ne s'améliore pas, remplacez la cartouche. Le papier n'est pas conforme aux spécifications (papier humide ou rugueux, par exemple). (Reportez-vous à la section « Spécifications relatives aux supports d'impression » à la page 33.) Si toute la page est claire, la résolution d'impression choisie est trop basse ou le mode Economie de toner est activé. Réglez la résolution et désactivez le mode Economie de toner. Reportez-vous à l'aide du pilote d'impression et à la <i>Section Logiciel</i>, respectivement. La présence simultanée de zones floues et de traînées de toner peut indiquer la nécessité de nettoyer la cartouche. Contactez le service de maintenance. La surface du module de numérisation laser du côté intérieur à la machine peut être sale. Nettoyez l'unité électrostatique, contactez le service de maintenance.
<p>Taches de toner</p> 	<ul style="list-style-type: none"> Le papier n'est pas conforme aux spécifications (papier humide ou rugueux, par exemple). (Reportez-vous à la section « Spécifications relatives aux supports d'impression » à la page 33.) Le rouleau de l'imprimante est peut-être sale. Nettoyez l'intérieur de l'appareil. Contactez le service de maintenance. Le circuit d'entraînement du papier a besoin d'être nettoyé. Contactez le service de maintenance.

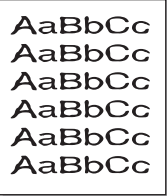
ÉTAT	SOLUTIONS SUGGÉRÉES
<p>Zones vides</p> 	<p>Si des zones vides, généralement au niveau des arrondis des caractères, apparaissent sur la page :</p> <ul style="list-style-type: none"> Il se peut qu'une feuille de papier soit de mauvaise qualité. Essayez de réimprimer la page. Le taux d'humidité du papier n'est pas homogène ou certaines zones du papier sont humides. Changez de marque de papier. (Reportez-vous à la section « Spécifications relatives aux supports d'impression » à la page 33.) La rame de papier est de mauvaise qualité. Le processus de fabrication du papier est à l'origine du problème et empêche le toner de se fixer sur certaines zones. Changez de marque ou de type de papier. Modifiez l'option d'impression et réessayez. Accédez aux propriétés de l'imprimante, cliquez sur l'onglet Papier et configurez le type de papier sur Papier épais. Reportez-vous à la <i>Section Logiciel</i> pour plus de détails. Si le problème persiste, contactez le service de maintenance.
<p>Taches blanches</p> 	<p>Des taches blanches apparaissent sur la page :</p> <ul style="list-style-type: none"> Le papier est trop rugueux et de la poussière provenant du papier se dépose à l'intérieur de l'appareil ; il se peut que le rouleau de transfert soit sale. Nettoyez l'intérieur de l'appareil. (Reportez-vous à la section « Nettoyage de l'unité de transfert » à la page 86.) Contactez le service de maintenance. Le circuit d'entraînement du papier a besoin d'être nettoyé. Contactez le service de maintenance.
<p>Lignes verticales</p> 	<p>Si des stries verticales noires apparaissent sur la page :</p> <ul style="list-style-type: none"> La surface (partie tambour) de l'unité d'imagerie à l'intérieur de l'appareil a probablement été griffée. Retirez l'unité d'imagerie installez-en une nouvelle. (Reportez-vous à la section « Remplacement de l'unité d'imagerie » à la page 88.) <p>Si des stries verticales blanches apparaissent sur la page :</p> <ul style="list-style-type: none"> La surface du module de numérisation laser du côté intérieur à la machine peut être sale. Nettoyez le module laser. Contactez le service de maintenance.

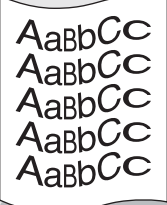
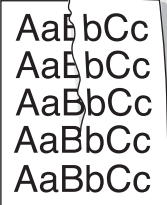
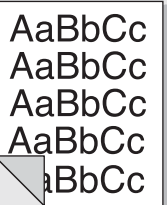
ÉTAT	SOLUTIONS SUGGÉRÉES
Fond couleur ou noir 	<p>Si la quantité de toner déposée sur la page crée un fond grisé inacceptable :</p> <ul style="list-style-type: none"> • Choisissez du papier de poids inférieur. (Reportez-vous à la section « Spécifications relatives aux supports d'impression » à la page 33.) • Vérifiez les conditions ambiantes : un air trop sec (peu d'humidité) ou trop humide (plus de 80 % d'humidité relative) peut avoir une incidence sur l'ombrage du fond. • Retirez l'ancienne unité d'imagerie et installez-en une nouvelle. (Reportez-vous à la section « Remplacement de l'unité d'imagerie » à la page 88.)
Trainées de toner 	<ul style="list-style-type: none"> • Nettoyez l'intérieur de l'appareil. Contactez le service de maintenance. • Vérifiez le type et la qualité du papier. (Reportez-vous à la section « Spécifications relatives aux supports d'impression » à la page 33.) • Retirez l'unité d'imagerie et installez-en une nouvelle. (Reportez-vous à la section « Remplacement de l'unité d'imagerie » à la page 88.)
Défauts verticaux répétitifs 	<p>Si des marques apparaissent plusieurs fois sur une page, à intervalles réguliers :</p> <ul style="list-style-type: none"> • L'unité d'imagerie est peut-être endommagée. Si la marque apparaît de manière récurrente sur la page, imprimez plusieurs feuilles de nettoyage pour nettoyer la cartouche ; contactez le service de maintenance. Si le problème persiste après cette impression, remplacez l'unité d'imagerie. (Reportez-vous à la section « Remplacement de l'unité d'imagerie » à la page 88.) • Certaines pièces de l'appareil comportent peut-être des dépôts de toner. Si le défaut apparaît au dos de la page, le problème se résoudra sans doute de lui-même au bout de quelques pages. • L'unité de fusion est peut-être endommagée. Contactez le service de maintenance.
Fond moucheté 	<p>Les fonds mouchetés apparaissent lorsque des particules de toner se déposent aléatoirement sur la page.</p> <ul style="list-style-type: none"> • Le papier peut être trop humide. Essayez d'imprimer en utilisant une autre rame de papier. N'ouvrez les rames qu'au dernier moment afin d'éviter que le papier n'absorbe l'humidité de l'air. • Si le fond moucheté apparaît sur une enveloppe, changez la mise en page pour éviter l'impression sur des zones de pliure. L'impression sur une zone de pliure peut causer des problèmes. • Si le fond moucheté recouvre la totalité de la page, réglez la résolution à partir de l'application ou des propriétés de l'imprimante.

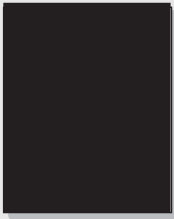
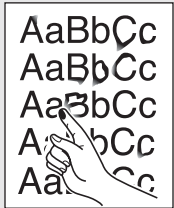
ÉTAT	SOLUTIONS SUGGÉRÉES
Caractères mal formés 	<ul style="list-style-type: none"> • Si des caractères sont mal formés et semblent creusés par endroits, le papier est peut-être trop lisse. Changez de type de papier. (Reportez-vous à la section « Spécifications relatives aux supports d'impression » à la page 33.) • Si les caractères sont mal formés, créant un effet d'ondulation, le scanner a peut-être besoin d'une révision. Contactez le service de maintenance.
Impression oblique 	<ul style="list-style-type: none"> • Assurez-vous que le papier est correctement chargé. • Vérifiez le type et la qualité du papier. (Reportez-vous à la section « Spécifications relatives aux supports d'impression » à la page 33.) • Assurez-vous que le papier ou tout autre support est correctement chargé, et que les guides ne sont ni trop proches ni trop éloignés des bords du papier.
Pages gondolées 	<ul style="list-style-type: none"> • Assurez-vous que le papier est correctement chargé. • Vérifiez le type et la qualité du papier. Une température et une humidité élevées peuvent provoquer une ondulation du papier. (Reportez-vous à la section « Spécifications relatives aux supports d'impression » à la page 33.) • Retournez la pile de papier dans le bac d'alimentation. Essayez également de changer le sens du papier (rotation à 180° degrés) dans le bac d'alimentation.
Pages pliées ou froissées 	<ul style="list-style-type: none"> • Assurez-vous que le papier est correctement chargé. • Vérifiez le type et la qualité du papier. (Reportez-vous à la section « Spécifications relatives aux supports d'impression » à la page 33.) • Retournez la pile de papier dans le bac d'alimentation. Essayez également de changer le sens du papier (rotation à 180° degrés) dans le bac d'alimentation.
Dos de la page taché 	<p>Vérifiez que le toner ne coule pas. Nettoyez l'intérieur de l'appareil. Contactez le service de maintenance.</p>

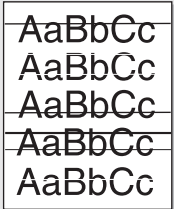
ÉTAT	SOLUTIONS SUGGÉRÉES
Pages entièrement noires ou de couleur 	<ul style="list-style-type: none"> L'unité d'imagerie n'est sans doute pas installée correctement. Enlevez-la, puis réinstallez-la. L'unité d'imagerie est peut-être défectueuse et doit être remplacée. Retirez l'unité d'imagerie installez-en une nouvelle. (Reportez-vous à la section « Remplacement de l'unité d'imagerie » à la page 88.) L'appareil a peut-être besoin d'une révision. Contactez le service de maintenance.
Toner non fixé 	<ul style="list-style-type: none"> Nettoyez l'intérieur de l'appareil. Contactez le service de maintenance. Vérifiez le type et la qualité du papier. (Reportez-vous à la section « Spécifications relatives aux supports d'impression » à la page 33.) Retirez l'unité d'imagerie et installez-en une nouvelle. (Reportez-vous à la section « Remplacement de l'unité d'imagerie » à la page 88.) Si le problème persiste, il se peut que l'appareil ait besoin d'une révision. Contactez le service de maintenance.
Caractères tachés de blanc 	<p>Un caractère devant être noir contient des taches blanches :</p> <ul style="list-style-type: none"> Si vous utilisez des transparents, choisissez-en d'un autre type. Etant donné la matière dont sont constitués les transparents, il est normal de constater des taches blanches dans les caractères. Il se peut que vous imprimiez du mauvais côté du papier. Retournez-le. Le papier n'est peut-être pas conforme aux spécifications. (Reportez-vous à la section « Spécifications relatives aux supports d'impression » à la page 33.)
Stries horizontales 	<p>Des stries noires horizontales ou des traînées de toner apparaissent :</p> <ul style="list-style-type: none"> L'unité d'imagerie n'est peut-être pas installée correctement. Enlevez-la, puis réinstallez-la. L'unité d'imagerie est peut-être défectueuse. Retirez l'ancienne cartouche et installez-en une nouvelle. (Reportez-vous à la section « Remplacement de la cartouche de toner » à la page 87.) Si le problème persiste, il se peut que l'appareil ait besoin d'une révision. Contactez le service de maintenance.

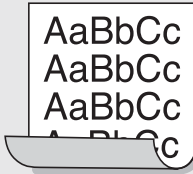
ÉTAT	SOLUTIONS SUGGÉRÉES
Ondulations 	<p>Si le papier imprimé est ondulé ou s'il n'est pas entraîné dans l'appareil :</p> <ul style="list-style-type: none"> Retournez la pile de papier dans le bac d'alimentation. Essayez également de changer le sens du papier (rotation à 180° degrés) dans le bac d'alimentation. Modifiez l'option d'impression et réessayez. Accédez aux propriétés de l'imprimante, cliquez sur l'onglet Papier et configurez le type de papier sur Papier fin. Reportez-vous à la <i>Section Logiciel</i> pour plus de détails.
Image inconnue apparaissant de manière répétitive sur plusieurs pages qui se suivent, de toner non fixé sur le papier, document très pâle ou problème de contamination.	<p>Votre imprimante est probablement utilisée à une altitude de 1 000 m ou plus. Une altitude élevée peut altérer la qualité d'impression : le toner ne se fixe pas correctement sur le papier ou le document est très pâle. Vous pouvez paramétrer cette option via l'onglet Papier ou Imprimante dans les propriétés du pilote d'impression. (Reportez-vous à la section « Réglage de l'altitude » à la page 26.)</p>

Problèmes de copie

ÉTAT	SOLUTIONS SUGGÉRÉES
Les copies sont trop claires ou trop sombres.	<p>Utilisez les touches de direction Clair et Sombre pour éclaircir ou assombrir l'arrière-plan des copies.</p>
Des traînées, des lignes, des marques ou des taches apparaissent sur les copies.	<ul style="list-style-type: none"> Si les défauts apparaissent sur l'original, appuyez sur les touches de direction Clair et Sombre pour éclaircir l'arrière-plan de vos copies. Si les défauts n'apparaissent pas sur l'original, nettoyez le module de numérisation. (Reportez-vous à la section « Nettoyage du scanner » à la page 86.)
L'image copiée est de travers.	<ul style="list-style-type: none"> Assurez-vous que l'original est placé face imprimée vers le bas sur la vitre d'exposition ou vers le haut dans le chargeur DADF. Assurez-vous que le papier est correctement chargé.
Des copies blanches sont imprimées.	<p>Assurez-vous que l'original est placé face imprimée vers le bas sur la vitre d'exposition ou vers le haut dans le chargeur DADF.</p>
L'image s'efface facilement de la copie.	<ul style="list-style-type: none"> Remplacez le papier du bac par une nouvelle rame tout juste déballée. Dans les environnements très humides, ne laissez pas le papier dans l'appareil pendant un trop long moment.

ÉTAT	SOLUTIONS SUGGÉRÉES
Les bourrages papier sont fréquents.	<ul style="list-style-type: none"> Ventilez la pile de papier, puis retournez-la dans le bac d'alimentation. Changez la pile de papier du bac d'alimentation. Si nécessaire, vérifiez/ajustez les guide-papier. Assurez-vous que le poids du papier est correct. 80 g/m² est recommandé. Vérifiez qu'aucune feuille ni aucun morceau de papier ne reste coincé dans l'appareil après un bourrage.
La cartouche de toner est épuisée avant impression du nombre de copies normal.	<ul style="list-style-type: none"> Les originaux contiennent peut-être des images, des zones sombres ou des lignes épaisses. Ainsi, les documents de type formulaire, lettre d'information ou livre consomment plus de toner. Il se peut que l'appareil soit fréquemment éteint et rallumé. Le capot du scanner a peut-être été laissé ouvert pendant les copies.

Problèmes de numérisation

ÉTAT	SOLUTIONS SUGGÉRÉES
Le scanner ne fonctionne pas.	<ul style="list-style-type: none"> Assurez-vous que l'original est placé face imprimée vers le bas sur la vitre d'exposition ou vers le haut dans le chargeur DADF. Il se peut qu'il n'y ait pas assez de mémoire disponible pour vous permettre de stocker le document que vous souhaitez numériser. Essayez la fonction de prénumérisation pour voir si elle fonctionne. Essayez de diminuer la résolution de numérisation. Vérifiez que le câble de l'imprimante est correctement branché. Assurez-vous que le câble de l'imprimante n'est pas défectueux. Interchangez le câble existant avec un autre en bon état. Le cas échéant, remplacez le câble. Vérifiez que le scanner est configuré correctement. Vérifiez les paramètres de numérisation dans la Configuration SmartThru ou dans l'application que vous voulez utiliser pour vérifier si la tâche de numérisation est envoyée vers le port correct.

ÉTAT	SOLUTIONS SUGGÉRÉES
La numérisation est très lente.	<ul style="list-style-type: none"> Vérifiez si l'appareil est en train d'imprimer des données reçues. Si tel est le cas, attendez la fin de l'impression des données avant de numériser le document. La numérisation des graphismes est plus lente que celle des textes. La vitesse de communication diminue en mode numérisation, car une grande quantité de mémoire est requise pour analyser et reproduire l'image numérisée. Dans le BIOS, paramétrez votre ordinateur sur le mode d'imprimante ECP. La vitesse s'en trouvera augmentée. Pour plus d'informations sur le paramétrage du BIOS, reportez-vous au guide de l'utilisateur de votre ordinateur.
Un message s'affiche sur l'écran de votre ordinateur :	<ul style="list-style-type: none"> L'imprimante est peut-être en cours de copie ou d'impression. Relancez votre tâche une fois celle en cours terminée. Le port sélectionné est en cours d'utilisation. Redémarrez votre ordinateur et réessayez. Il se peut que le câble d'imprimante soit mal branché ou que l'imprimante ne soit pas sous tension. Le pilote de numérisation n'est pas installé ou l'environnement d'exploitation est mal configuré. Vérifiez que l'appareil est correctement branché et sous tension, puis redémarrez votre ordinateur. Il se peut que le câble USB soit mal branché ou que l'appareil ne soit pas sous tension.
<ul style="list-style-type: none"> « Le périphérique ne peut être réglé sur le mode matériel souhaité. » « Le port est en cours d'utilisation. » « Le port est inhibé. » « Le scanner est occupé à recevoir ou à imprimer des données. Une fois la tâche terminée, essayez de nouveau. » « Traitement non valide. » « La numérisation a échoué. » 	

Problème du Gestionnaire de numérisation Samsung

ÉTAT	SOLUTIONS SUGGÉRÉES
Le Gestionnaire de numérisation Samsung ne fonctionne pas.	Vérifiez votre configuration requise. Le Gestionnaire de numérisation Samsung fonctionne sous Window et Macintosh (Reportez-vous à la section « Configuration requise » à la page 24.)

Problèmes de fax

ÉTAT	SOLUTIONS SUGGÉRÉES
L'appareil ne fonctionne pas, rien ne s'affiche à l'écran et les touches ne répondent pas.	<ul style="list-style-type: none"> Débranchez et rebranchez le câble d'alimentation. Vérifiez que la prise est alimentée.
Aucune tonalité d'appel émise.	<ul style="list-style-type: none"> Vérifiez que le câble de la ligne téléphonique est correctement connecté. Vérifiez que votre prise téléphonique fonctionne en y branchant un autre téléphone.
Les numéros mémorisés ne sont pas composés correctement.	Vérifiez que les numéros sont correctement mémorisés. Imprimez une liste du répertoire téléphonique de fax. (Reportez-vous à la section « Configuration d'un répertoire de fax » à la page 65.)
L'original n'est pas entraîné dans l'appareil.	<ul style="list-style-type: none"> Assurez-vous que le papier n'est pas froissé et que vous l'avez introduit correctement. Vérifiez que l'original est au bon format, ni trop fin, ni trop épais. Vérifiez que le chargeur DADF est bien fermé. Il faut peut-être remplacer le patin du chargeur DADF. Contactez le service de maintenance.
Impossible de recevoir automatiquement les fax.	<ul style="list-style-type: none"> Le mode de réception doit être paramétré en position Fax. Vérifiez qu'il y a du papier dans le bac d'alimentation. Voyez si l'écran affiche un message d'erreur. Dans ce cas, réglez le problème.
L'appareil n'imprime pas.	<ul style="list-style-type: none"> Assurez-vous que l'original est chargé dans le chargeur DADF ou sur la vitre d'exposition. Assurez-vous que le télécopieur destinataire est en mesure de recevoir votre fax.
Les fax reçus comportent des espaces blancs ou sont de qualité médiocre.	<ul style="list-style-type: none"> Il se peut que le télécopieur source soit défectueux. Une ligne téléphonique bruyante peut provoquer des erreurs de ligne. Vérifiez le fonctionnement de votre appareil en imprimant une copie. Il se peut que la cartouche de toner soit vide. Remplacez la cartouche de toner. (Reportez-vous à la section « Remplacement de la cartouche de toner » à la page 87.)
Certains mots d'un fax reçu ont été agrandis.	Le télécopieur source a rencontré un problème de bourrage temporaire causé par le document.
Il y a des lignes sur les originaux que vous avez envoyés.	Vérifiez s'il y a des taches sur le module de numérisation et nettoyez-le. (Reportez-vous à la section « Nettoyage du scanner » à la page 86.)
L'appareil compose un numéro, mais ne parvient pas à se connecter au télécopieur distant.	Il se peut que l'autre télécopieur soit éteint, qu'il manque de papier ou qu'il ne puisse pas recevoir d'appels entrants. Demandez à l'opérateur de ce télécopieur de résoudre le problème.

ÉTAT	SOLUTIONS SUGGÉRÉES
Les fax ne sont pas enregistrés dans la mémoire.	L'espace libre de la mémoire est peut-être insuffisant pour enregistrer le fax. Si le message de La mémoire du fax est pleine. Imprimez ou supprimez la tâche de fax reçue. faible apparaît, supprimez toutes les fax dont vous n'avez plus besoin et réessayez d'enregistrer le fax. Contactez le service de maintenance.
Des zones blanches apparaissent en bas de chaque page, ainsi qu'une petite bande de texte dans la partie supérieure.	Il se peut que vous ayez sélectionné des paramètres de papier incorrects dans les options utilisateur. Pour plus d'informations sur les paramètres papier. (Reportez-vous à la section « Réglage du type et format de papier » à la page 38.)

Problèmes PostScript courants

Les problèmes présentés ci-dessous sont propres au langage PostScript et peuvent survenir lors de l'utilisation simultanée de plusieurs langages d'impression.

 Pour que les messages d'erreur PostScript s'impriment ou s'affichent en cas de problème, ouvrez la fenêtre des options d'impression et cliquez sur l'option souhaitée en regard de la section des erreurs PostScript.

PROBLÈME	CAUSE POSSIBLE	SOLUTION
Impossible d'imprimer un fichier PostScript.	Le pilote PostScript est peut-être mal installé.	<ul style="list-style-type: none"> Installez le pilote PostScript, en vous référant à la <i>Section Logiciel</i>. Imprimez une page de configuration et vérifiez que la version PostScript est disponible pour impression. Si le problème persiste, contactez le service de maintenance.
Le message « Erreur contrôle de valeur limite » s'affiche.	La tâche d'impression est trop complexe.	Vous devez simplifier la page ou installer de la mémoire supplémentaire.
Une page d'erreur PostScript s'imprime.	La tâche d'impression n'était peut-être pas de type PostScript.	Assurez-vous que la tâche d'impression est de type PostScript. Vérifiez si l'application attendait l'envoi d'un fichier de configuration ou d'en-tête PostScript à l'appareil.
Le bac optionnel n'est pas sélectionné dans le pilote.	Le pilote d'impression n'a pas été configuré pour reconnaître le bac optionnel.	Ouvrez la fenêtre des propriétés du pilote PostScript, sélectionnez l'onglet Paramètres du périphérique , puis paramétrez l'option Bac de la section Options installables sur Installé .
L'appareil n'agrafe pas correctement lors de l'impression de plusieurs copies à partir d'Acrobat Reader avec l'option d'assemblage (uniquement sous Windows/Macintosh).	L'impression d'un fichier PDF en tant qu'image peut prendre plus de temps qu'une impression ordinaire.	Essayez d'imprimer à l'aide du programme Adobe Reader le plus récent ou en activant l'option « Bitmap » dans les paramètres d'impression d'Acrobat. L'impression d'un fichier PDF en tant qu'image peut prendre plus de temps qu'une impression ordinaire.

PROBLÈME	CAUSE POSSIBLE	SOLUTION
L'appareil n'agrafe pas correctement lors de l'impression de plusieurs copies avec l'option d'assemblage (uniquement sous Linux).	Pour résoudre ce problème, essayez de désactiver l'option d'assemblage dans ces applications (y compris l'option d'assemblage CUPS pstops).	Si vous souhaitez utiliser l'option d'assemblage, activez-la dans les paramètres avancés du pilote d'imprimante.

Problèmes Windows courants

ÉTAT	SOLUTIONS SUGGÉRÉES
Le message « Fichier utilisé » s'affiche durant l'installation.	Fermez tous les programmes ouverts. Effacez tous les programmes du group Démarrage, puis redémarrez Windows. Réinstallez le pilote d'impression.
Le message « Erreur de protection générale », « Exception OE », « Spool32 » ou « Opération non conforme » apparaît.	Fermez toutes les applications, redémarrez Windows et recommencez l'impression.
Les messages « Échec d'impression » et « Erreur de temporisation de l'imprimante » s'affichent.	Ces messages sont susceptibles d'apparaître en cours d'impression. Attendez simplement que l'appareil ait terminé l'impression. Si le message apparaît en mode veille ou une fois l'impression achevée, vérifiez le branchement et/ou l'existence d'une erreur éventuelle.

 Pour plus d'informations sur les messages d'erreur Windows, reportez-vous au Guide de l'utilisateur de Microsoft Windows fourni avec votre ordinateur.

Problèmes Linux courants

ÉTAT	SOLUTIONS SUGGÉRÉES
L'appareil n'imprime pas.	<ul style="list-style-type: none"> Vérifiez que le pilote d'impression est installé. Ouvrir le configurateur de pilote unifié et passez dans l'onglet Printers de la fenêtre Printers configuration pour voir la liste des imprimantes disponibles. Vérifiez que votre imprimante figure dans la liste. Si ce n'est pas le cas, ouvrez l'assistant Add new printer pour paramétrer l'imprimante. Vérifiez que l'imprimante est sous tension. Ouvrez Printers configuration et sélectionnez votre imprimante dans la liste. Vérifiez la description indiquée dans le volet Selected printer. Si le statut contient la chaîne « (stopped) », appuyez sur la touche Start. Une fois que vous avez effectué ces étapes, l'imprimante devrait reprendre son fonctionnement normal. L'état « (stopped) » peut apparaître en cas de problèmes d'impression. Par exemple, il peut s'agir d'une tentative d'imprimer un document lorsque le port est utilisé par une application de numérisation. Vérifiez que le port est disponible. Étant donné que les composants des périphériques MFP (imprimante et scanner) partagent la même interface d'E/S (port), plusieurs applications sollicitant l'appareil risquent d'accéder au port au même moment. Pour éviter tout conflit, une seule application est autorisée à accéder au périphérique. Un message « device busy » est envoyé à l'autre application « consumer ». Ouvrez la boîte de dialogue de configuration des ports et sélectionnez le port attribué à l'imprimante. Vérifiez dans la zone Selected port si le port est occupé par une autre application. Si tel est le cas, attendez la fin de la tâche ou appuyez sur la touche Release port si l'application utilisant le port ne fonctionne pas correctement. Vérifiez si votre application comporte une option d'impression spéciale de type « -oraw ». Si « -oraw » figure dans le paramètre de ligne de commande, supprimez-le pour imprimer correctement. Dans le cas du terminal Gimp, sélectionnez « print » -> « Setup printer » et modifiez le paramètre de ligne de commande dans l'élément de commande. La version du système CUPS (Common Unix Printing System) intégrée à SuSE Linux 9.2 (cups-1.1.21) n'est pas compatible avec l'impression IPP (Internet Printing Protocol). Utilisez l'impression par socket au lieu d'IPP ou installez une version ultérieure de CUPS (cups-1.1.22 ou une version supérieure).
Certaines images en couleur sortent tout en noir.	<p>Il s'agit d'un bogue connu dans Ghostscript (jusqu'à la version 7.05 de GNU Ghostscript) lorsque l'espace colorimétrique de base du document est l'espace colorimétrique indexé et qu'il est converti par le biais de l'espace colorimétrique CIE. Étant donné que Postscript utilise la zone couleur CIE en tant que système de contretypage des couleurs, vous devez mettre à jour Ghostscript sur votre système, au moins pour les versions 7.06 et suivantes de GNU Ghostscript. La dernière version de Ghostscript est disponible sur www.ghostscript.com.</p>

ÉTAT	SOLUTIONS SUGGÉRÉES
Certaines images en couleur sont imprimées dans une couleur inattendue.	<p>Il s'agit d'un bogue connu dans Ghostscript (jusqu'à la version 7.xx de GNU Ghostscript) lorsque l'espace colorimétrique de base du document est l'espace colorimétrique indexé RVB et qu'il est converti par le biais de l'espace colorimétrique CIE. Étant donné que Postscript utilise la zone couleur CIE en tant que système de contretypage des couleurs, vous devez mettre à jour Ghostscript sur votre système, et utiliser les versions 8.xx et suivantes de GNU Ghostscript. La dernière version de Ghostscript est disponible sur www.ghostscript.com.</p>
L'appareil n'imprime pas des pages entières et seule une moitié de page apparaît sur la sortie.	<p>Il s'agit d'un problème connu qui se produit lorsqu'une imprimante couleur sst utilisée sur une version 8.51 ou antérieure de Ghostscript, 64-bit Linux OS, et il est signalé sur bugs.ghostscript.com comme bogue Ghostscript 688252.</p> <p>Le problème est résolu dans AFPL Ghostscript v. 8.52 ou une version supérieure. Téléchargez la dernière version de AFPL Ghostscript à l'adresse http://sourceforge.net/projects/ghostscript/ et installez-la pour résoudre ce problème.</p>
Impossible de numériser au moyen du terminal Gimp.	<ul style="list-style-type: none"> Vérifiez que le menu « Acquire » du terminal Gimp comporte bien l'option « Xsane: Device dialog ». Sinon, installez le compagnon Xsane pour Gimp sur votre ordinateur. Vous trouverez l'ensemble compagnon Xsane pour Gimp sur le CD Linux ou sur la page d'accueil Gimp. Pour obtenir des informations plus détaillées, reportez-vous au CD d'aide de Linux ou à l'application de terminal Gimp. <p>Si vous souhaitez utiliser un autre programme de numérisation, reportez-vous au programme d'aide de l'application.</p>
Je rencontre l'erreur « Cannot open port device file » lors de l'impression d'un document.	<p>Il est déconseillé de modifier les paramètres de la tâche d'impression (via l'utilitaire LPR, par exemple) pendant l'impression d'une tâche. Les versions connues du serveur CUPS interrompent la tâche d'impression si les options d'impression sont modifiées, puis tentent de relancer la tâche depuis le début. Comme le pilote « Unified Linux Driver » verrouille le port lors de l'impression, la terminaison brutale du pilote laisse le port verrouillé et donc indisponible pour les tâches d'impression suivantes. Si cette situation se produit, essayez de libérer le port.</p>

ÉTAT	SOLUTIONS SUGGÉRÉES
L'appareil n'apparaît pas dans la liste des scanners.	<ul style="list-style-type: none"> Vérifiez si l'appareil est connecté à l'ordinateur. Vérifiez qu'il est correctement connecté via le port USB et qu'il est sous tension. Vérifiez si le pilote de numérisation correspondant à votre appareil est installé sur votre système. Ouvrez le configurateur de pilote unifié, passez à Scanners configuration, puis appuyez sur Drivers. Vérifiez que le pilote portant le même nom que votre appareil est répertorié dans la fenêtre. Vérifiez que le port est disponible. Étant donné que les composants des périphériques MFP (imprimante et scanner) partagent la même interface d'E/S (port), plusieurs applications sollicitant l'appareil risquent d'accéder au port au même moment. Pour éviter tout conflit, une seule application est autorisée à accéder au périphérique. Un message « device busy » est envoyé à l'autre application « consumer ». Cela se produit généralement au début de la procédure de numérisation ; un message apparaît alors. Pour identifier la source du problème, vous devez ouvrir la configuration des ports et sélectionner le port attribué à votre scanner. Le symbole du port /dev/mfp0 correspond à la désignation LP:0 affichée dans les options du scanner, /dev/mfp1 se rapporte à LP:1 et ainsi de suite. Les ports USB démarrant à l'indication /dev/mfp4, le scanner sur USB:0 correspond à /dev/mfp4, et ainsi de suite. Vérifiez dans la zone Selected port si le port est occupé par une autre application. Si tel est le cas, attendez la fin de la tâche ou appuyez sur la touche Release port si l'application utilisant le port ne fonctionne pas correctement.
L'appareil refuse de numériser.	<ul style="list-style-type: none"> Vérifiez qu'un document est chargé dans l'appareil. Vérifiez que l'appareil est connecté à l'ordinateur. En cas d'erreur d'E/S pendant la numérisation, vérifiez si la connexion est correcte. Vérifiez que le port est disponible. Étant donné que les composants des périphériques MFP (imprimante et scanner) partagent la même interface d'E/S (port), plusieurs applications sollicitant l'appareil risquent d'accéder au port au même moment. Pour éviter tout conflit, une seule application est autorisée à accéder au périphérique. Un message « device busy » est envoyé à l'autre application « consumer ». Ceci peut habituellement se produire pendant le démarrage de la procédure de numérisation, et la zone de message appropriée s'affiche. <p>Pour identifier la source du problème, vous devez ouvrir la configuration des ports et sélectionner le port attribué à votre scanner. Le symbole du port /dev/mfp0 correspond à la désignation LP:0 affichée dans les options du scanner, /dev/mfp1 se rapporte à LP:1 et ainsi de suite. Les ports USB démarrant à l'indication /dev/mfp4, le scanner sur USB:0 correspond à /dev/mfp4, et ainsi de suite. Vérifiez dans la zone Selected port si le port est occupé par une autre application. Le cas échéant, attendez la fin de la tâche ou appuyez sur la touche Release port si l'application utilisant le port ne fonctionne pas correctement.</p>

 Reportez-vous au guide de l'utilisateur Linux fourni avec votre ordinateur pour plus de renseignements sur les messages d'erreur Linux.

Problèmes Macintosh courants

ÉTAT	SOLUTIONS SUGGÉRÉES
L'imprimante n'imprime pas correctement le fichier PDF. Une partie des graphiques, du texte ou des illustrations manque.	<p>Incompatibilité entre le fichier PDF et les produits Acrobat :</p> <p>L'impression du fichier PDF en tant qu'image permettra peut-être de résoudre ce problème. Activez Print As Image dans les options d'impression d'Acrobat.</p> <p> L'impression d'un fichier PDF en tant qu'image demande plus de temps qu'une impression ordinaire.</p>
Le document a été imprimé, mais la tâche d'impression n'a pas disparu de la file d'attente sous Mac OS 10.3.2.	Mettez à jour votre système d'exploitation Mac OS et passez au système 10.3.3. ou version ultérieure.
Certaines lettres ne sont pas affichées correctement lors de l'impression de la Couverture.	Le problème survient car le SE Mac ne peut pas créer la police lors de l'impression de la Couverture. L'alphabet anglais et les numéros sont affichés correctement sur la Couverture.
Lors de l'impression sur un Macintosh d'un document dans Acrobat Reader 6.0 ou plus, les couleurs ne s'impriment pas correctement.	Vérifiez que la résolution définie dans le pilote d'imprimante correspond à celle d'Acrobat Reader.

 Reportez-vous au guide de l'utilisateur Mac OS fourni avec votre ordinateur pour plus de renseignements sur les messages d'erreur Mac OS.

Commande de consommables et d'accessoires

Ce chapitre fournit des informations sur l'achat des cartouches et des accessoires disponibles pour votre appareil.

Ce chapitre comprend les sections suivantes :

- Fournitures
- Accessoires

 Les pièces ou composants optionnels peuvent varier d'un pays à l'autre. Contactez votre représentant commercial pour savoir si la pièce que vous souhaitez est disponible dans votre pays.

Fournitures

Lorsque la cartouche de toner ou l'unité d'imagerie est épuisée, vous pouvez commander un des types suivants de cartouche de toner ou d'unité d'imagerie pour votre appareil :

TYPE	NOMBRE DE PAGES (MOYENNE) ^a	NUMÉRO DE PIÈCE
Cartouche de toner ^a	Environ 25 000	SCX-D6555A
Unité d'imagerie ^b	Environ 80 000	SCX-R6555A

a. Capacité moyenne d'une cartouche conformément à la norme ISO/IEC 19752.

b. Valeur exprimée par rapport à une page recto au format A4 ou Letter.



 La durée de vie de l'unité d'imagerie peut varier selon les options et les tâches.

 Lorsque vous achetez de nouvelles cartouches d'impression ou d'autres consommables, ceux-ci doivent provenir du même pays que le pays d'achat de l'appareil. Dans le cas contraire, les cartouches d'impression ou autres consommables seront incompatibles avec votre appareil, car les configurations des cartouches d'impression et autres consommables varient en fonction du pays spécifique.

- Comment commander

Accessoires

Vous pouvez acheter et installer des accessoires pour améliorer les performances et les capacités de votre appareil.

ACCESSOIRE	DESCRIPTION	NUMÉRO DE PIÈCE
Barrette mémoire	Étend la capacité mémoire de votre appareil.	ML-MEM160 : 256 Mo  Cette machine est fournie avec une barrette DIMM de 256 Mo. Pour augmenter la mémoire de votre appareil, vous devez retirer la barrette DIMM en place et acquérir une barrette plus grande.
Bacs optionnels 2/3/4	Si vous rencontrez souvent des problèmes d'approvisionnement de papier, vous pouvez ajouter un bac supplémentaire de 520 feuilles. Vous pouvez imprimer des documents sur des supports d'impression de formats et de types différents.	SCX-S6555A
Chargeur haute capacité	Si vous rencontrez souvent des problèmes d'approvisionnement de papier, vous pouvez ajouter un bac supplémentaire de 2 100 feuilles.	SCX-HCF100
Kit de fax en option	Ce kit vous permet d'utiliser votre appareil comme un télécopieur.	SCX-FAX210 ^a  Une fois le kit installé, configurez votre appareil pour que celui-ci soit activé. (Reportez-vous à la page 118)

ACCESSOIRE	DESCRIPTION	NUMÉRO DE PIÈCE
Socle	Vous pouvez placer l'appareil sur le boîtier de conception ergonomique vous permettant d'atteindre facilement l'appareil. Vous pouvez également déplacer facilement le boîtier avec ses roues, en cas de besoin et ranger des objets divers comme du papier dans le boîtier.	<ul style="list-style-type: none"> Socle haut : SCX-DSK10T Socle bas : SCX-DSK10S  Si vous n'utilisez pas de bac optionnel, nous vous conseillons d'opter pour le socle haut. Si vous ajoutez trois bacs optionnels, utilisez le socle bas.
Module d'empilement & Agrafeuse (Finisseur)	500 feuilles	SCX-FIN10S
Cartouche à agrafes	3 x 5 000 agrafes par boîte, pour une épaisseur maximale de 50 feuilles, une position d'agrafage.	SCX-STP000
SmarThru WorkFlow	Grâce à cette fonction, vous pouvez envoyer des informations supplémentaires avec le document numérisé vers un emplacement réseau donné.	SCX-KIT11S
Kit FDI (Interface de dispositif étranger)	Cette carte est installée dans l'appareil pour autoriser l'intégration d'un périphérique tiers, comme un lecteur de carte ou un dispositif à pièces. Vous pourrez ainsi activer un service d'impression payant sur votre appareil.	SCX-KIT20F

a. Les pays prenant en charge le système téléphonique avec port série sont les suivants: l'Allemagne, l'Italie, la France, la Suède, le Danemark, la Finlande, l'Autriche, la Suisse, la Belgique et la Hongrie

Comment commander

Pour commander des consommables ou des accessoires agréés Samsung, contactez votre revendeur Samsung local ou le magasin où vous avez acheté l'appareil ou visitez le site www.samsungprinter.com et sélectionnez votre pays/région pour obtenir plus d'informations concernant l'assistance technique.

Installation d'accessoires

Votre appareil est un modèle multifonction, optimisé pour répondre à la plupart de vos besoins d'impression. Afin de répondre aux besoins spécifiques de chaque utilisateur, Samsung propose toutefois plusieurs accessoires en option pour améliorer les capacités de l'appareil.

Ce chapitre comprend les sections suivantes :

- Précautions avant l'installation d'accessoires
- Installation d'une barrette de mémoire DIMM

Précautions avant l'installation d'accessoires

- Débranchez le câble d'alimentation
Ne retirez jamais le capot du panneau de configuration lorsque l'imprimante est sous tension.
Pour éviter tout risque de choc électrique, débranchez toujours le câble d'alimentation électrique avant d'installer ou de retirer tout accessoire à l'intérieur ou à l'extérieur de l'imprimante.
- Éliminez l'électricité statique
La carte électronique et les accessoires internes (carte d'interface réseau ou barrette de mémoire) sont sensibles à l'électricité statique. Avant d'installer ou de retirer tout accessoire à l'intérieur de l'imprimante, éliminez l'électricité statique présente sur vous en touchant un objet métallique, comme le panneau arrière d'un appareil relié à la terre. Répétez l'opération si vous vous déplacez avant de terminer l'installation pour éliminer à nouveau l'électricité statique.

Installation d'une barrette de mémoire DIMM

Votre appareil comporte un emplacement DIMM (Dual In-line Memory Module, module de mémoire à double rangée de connexions). Utilisez cet emplacement pour barrette DIMM pour installer de la mémoire supplémentaire.

Cet appareil est doté d'une mémoire de 256 Mo extensible à 512 Mo. Pour des informations sur la commande d'une barrette DIMM en option. (Reportez-vous à la section « Barrette mémoire » à la page 114.)

Installation d'une barrette mémoire

1. Mettez l'appareil hors tension et débranchez tous les câbles.
2. Ouvrez le capot du panneau de configuration en le maintenant fermement et en le faisant glisser vers vous.

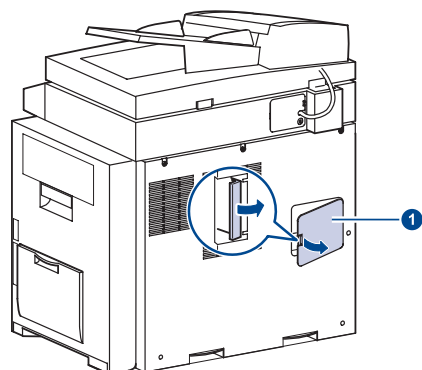

1 capot du panneau de configuration

3. Sortez une nouvelle barrette du sachet en plastique.

- Remplacement de l'agrafeuse
- Activation de la fonction de fax une fois le kit en option installé

4. En tenant la barrette mémoire par les bords, alignez la barrette mémoire sur l'emplacement à un angle d'environ 30 degrés. Assurez-vous que les encoches du module et les rainures de l'emplacement s'adaptent bien les unes par rapport aux autres.

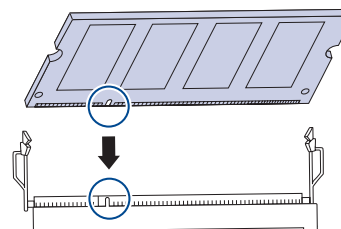

- ☞ Les encoches et rainures illustrées ci-dessus peuvent ne pas correspondre à celles d'une barrette réelle et à son emplacement.

5. Poussez la barrette mémoire dans l'emplacement avec soin jusqu'à ce que vous entendiez un « déclic ».

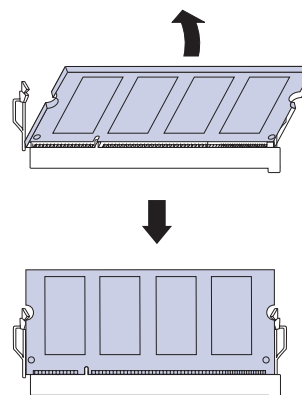

- ☞ Ne forcez pas sur la barrette mémoire sous peine de l'endommager. Si la barrette ne semble pas rentrer dans correctement dans l'emplacement, recommencez soigneusement la procédure précédente.

6. Remettez en place la trappe d'accès à la carte électronique.

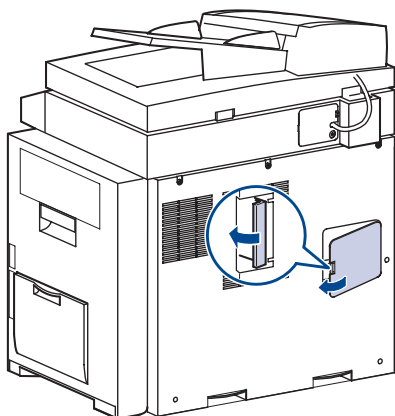

7. Rebranchez le cordon d'alimentation et les câbles de l'appareil, puis mettez celui-ci sous tension.

Activation de la mémoire ajoutée dans les propriétés de l'imprimante PS

Après avoir installé la barrette mémoire, vous devez la sélectionner dans les propriétés d'imprimante du pilote d'impression PostScript pour l'utiliser.

1. Assurez-vous que le pilote d'impression PostScript est installé sur votre ordinateur. Pour plus d'informations sur l'installation du pilote d'impression PS, reportez-vous à la *Section Logiciel*.
2. Sous Windows, cliquez sur le menu **Démarrer**.
3. Sous Windows 2000, sélectionnez **Paramètres** puis **Imprimantes**.
Sous Windows XP/2003, sélectionnez **Imprimantes et télécopieurs**.
Sous Windows Vista/2008, sélectionnez **Panneau de configuration > Matériel et audio > Imprimantes**.
Pour Windows 7, cliquez sur **Panneau de configuration > Matériel et audio > Périphériques et imprimantes**.
Pour Windows Server 2008 R2, cliquez sur **Panneau de configuration > Matériel > Périphériques et imprimantes**.
4. Sélectionnez l'imprimante **Samsung SCX-6545 Series PS**.
5. À l'aide du bouton droit de la souris, cliquez sur l'icône de l'imprimante, puis sélectionnez **Propriétés**.
6. Sélectionnez **Paramètres du périphérique**.
7. Sélectionnez la quantité de mémoire installée sous **Mémoire de l'imprimante** dans la section **Options installables**.
8. cliquez sur **OK**.

Remplacement de l'agrafeuse

Un message vous demandant d'installer une nouvelle cartouche à agrafes apparaît lorsque l'agrafeuse est vide.

1. Ouvrez le capot du module de finition.

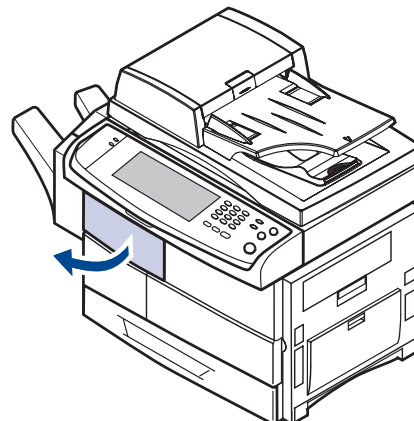

2. Retirez l'agrafeuse.

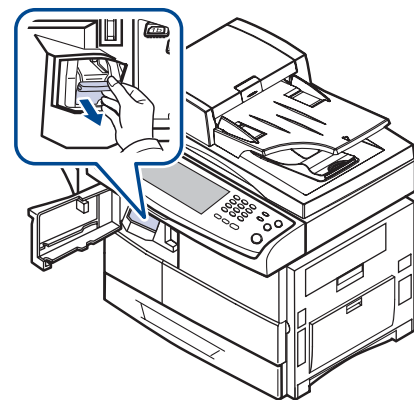

3. Retirez la cartouche à agrafes vide de l'agrafeuse.

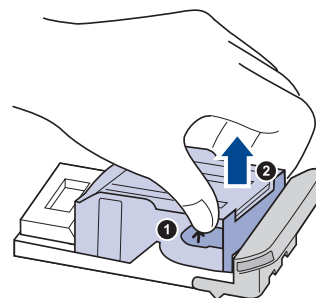

4. Déballez la cartouche à agrafes neuve.

5. Insérez-la dans l'agrafeuse.

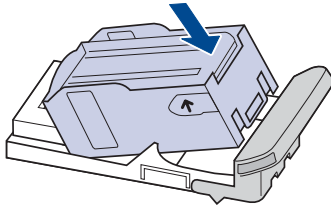

6. Réinstallez l'agrafeuse jusqu'à ce qu'un déclic indique qu'elle est bien en place.

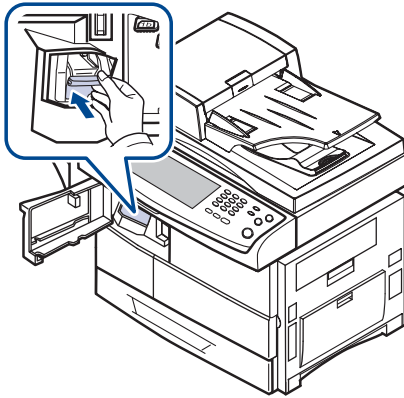

7. Fermez le capot du module de finition.

Activation de la fonction de fax une fois le kit en option installé

Une fois le kit installé, vous devez configurer l'appareil pour utiliser la fonction ajoutée.

1. Appuyez sur **Machine Setup (Conf. mach.)** sur le panneau de configuration.
2. Appuyez sur **Param. admin.**
3. Lorsque le message d'ouverture de session apparaît, saisissez le mot de passe à l'aide du clavier numérique et appuyez sur **OK**. (Reportez-vous à la section « Définition du mot de passe d'authentification » à la page 27.)
4. Appuyez sur l'onglet **Général**.
5. Appuyez sur **Pays**.
Changez le pays. Certaines valeurs de télécopie et de format de papier changent alors automatiquement en fonction de votre pays.

Spécifications

Ce chapitre traite des caractéristiques techniques de l'appareil, comme les caractéristiques de certaines fonctionnalités.

Ce chapitre comprend les sections suivantes :

- Caractéristiques générales
- Caractéristiques techniques de l'imprimante
- Caractéristiques techniques du copieur
- Caractéristiques techniques du scanner
- Spécifications du télécopieur (en option)

Caractéristiques générales

CARACTÉRISTIQUE	DESCRIPTION
Chargeur DADF (Duplex Automatic Document Feeder)	Jusqu'à 100 feuilles 75 g/m ²
Format de document du chargeur DADF	<ul style="list-style-type: none">• Largeur : 145 à 216 mm• Longueur : 145 à 356 mm
Capacité d'alimentation papier	<ul style="list-style-type: none">• Bac 1 : 500 pages multiples pour papier ordinaire (80 g/m²)• Bac polyvalent : 100 pages multiples pour papier ordinaire (80 g/m²)• Bacs optionnels 2/3/4 : 500 pages multiples pour papier ordinaire (80 g/m²)• Chargeur haute capacité optionnel : 2 100 pages multiples pour papier ordinaire (80 g/m²) <p>Pour plus d'informations sur la capacité d'alimentation papier, voir « Spécifications relatives aux supports d'impression » la page 33.</p>
Capacité du bac de sortie	<ul style="list-style-type: none">• Face imprimée vers le bas : 500 feuille 80 g/m²• Module d'empilement optionnel : 500 feuille 80 g/m²
Consommables	Système de cartouche de toner et unité d'imagerie en 2 pièces
Alimentation	110 - 127 Vca, ou 220 - 240 Vca Pour plus d'informations sur la puissance, la fréquence (Hertz) et le type de courant appropriés pour l'appareil, reportez-vous à l'étiquette de spécifications sur l'appareil.
Consommation électrique	<ul style="list-style-type: none">• Mode de fonctionnement normal : inférieure à 750 W• Mode veille : inférieure à 30 W• Mode veille : inférieure à 120 W
Niveau sonore^a	<ul style="list-style-type: none">• Mode veille : moins de 37 dBA• Mode d'impression : moins de 55 dBA• Mode copie : moins de 57 dBA
Temps d'amorçage	Inférieur à 25 secondes (depuis le mode veille) Le temps d'amorçage sera plus long, si le volume de données est important sur le disque dur

CARACTÉRISTIQUE	DESCRIPTION
Environnement d'exploitation	Température : 10 °C à 32 °C Humidité : 20 à 80 % d'humidité relative
Écran	wVGA (800 x 480 x RGB) couleur
Capacité de la cartouche de toner^b	Environ 25 000 pages standard imprimées. Capacité moyenne d'une cartouche conformément à la norme ISO/IEC 19752.
Capacité de l'unité d'imagerie^c	Env. 80 000 pages
Mémoire	256 Mo (max. 512 Mo)
Dimensions externes (Larg. x Prof. x Haut.)	641 x 494 x 607 mm sans les bacs optionnels
Poids	48,2 Kg (y compris consommables)
Poids de l'emballage	Papier : 5,4 Kg, Plastique : 1,2 Kg
Capacité de traitement	Volume d'impression mensuel : jusqu'à 200 000 pages

a. Niveau sonore ISO 7779.

b. Capacité moyenne d'une cartouche conformément à la norme ISO/IEC 19752. Le nombre de pages peut varier en fonction de l'environnement d'exploitation, du délai entre chaque impression, ainsi que du type et du format des supports.

c. Peut être affecté par l'environnement de travail, l'intervalle d'impression, le type et le format du support d'impression.

Caractéristiques techniques de l'imprimante

CARACTÉRISTIQUE	DESCRIPTION
Méthode d'impression	Impression par faisceau laser
Vitesse d'impression^a	Jusqu'à 43 ppm en A4 (45 ppm en Letter)
Vitesse d'impression recto verso	Jusqu'à 38 ppm en A4 (40 ppm en Letter)
Temps de sortie de la première impression	8 secondes (à partir de l'état prêt)
Résolution d'impression	Jusqu'à 1 200 x 1 200 ppp en sortie effective
Langage d'impression	PCL 6, PS 3, PDF Direct V1.4, TIFF, JPEG
Compatibilité du système d'exploitation^b	<ul style="list-style-type: none"> Pilote PCL : Windows 2000/XP/2003/2008/Vista/7/Server 2008 R2 Pilote PS : Windows 2000/XP/2003/2008/Vista/7/Server 2008 R2, divers systèmes d'exploitation Linux OS, Mac OS 10.3 ~ 10.6
Interface	USB 2.0 rapide HÔTE USB 2.0 rapide Ethernet 10/100/1000 Base TX

a. La vitesse d'impression peut varier en fonction du système d'exploitation utilisé, des performances de l'ordinateur, des applications, du mode de connexion, du type et du format de support, ainsi que de la complexité de la tâche.

b. Visitez le site www.samsungprinter.com pour télécharger la dernière version du logiciel.

Caractéristiques techniques du copieur

CARACTÉRISTIQUE	DESCRIPTION
Vitesse de copie^a	Jusqu'à 43 cpm en A4 (45 cpm en Letter)
Vitesse de copie recto verso	<ul style="list-style-type: none"> De recto à recto verso (1-2) : jusqu'à 38 cpm en A4 (40 cpm en Letter) De recto verso à recto verso (2-2) : jusqu'à 28 cpm en A4 (30 cpm en Letter)
Délai première copie	<ul style="list-style-type: none"> Vitre d'exposition : moins de 5 secondes Chargeur DADF : moins de 8 secondes
Résolution de copie	<ul style="list-style-type: none"> Composant de numérisation : jusqu'à 600 x 300 (texte, texte/photo) jusqu'à 600 x 600 (photo) Composant d'impression : jusqu'à 600 x 600 (texte, texte/photo) jusqu'à 600 x 600 (photo)
Zoom	<ul style="list-style-type: none"> Vitre d'exposition : 25 à 400 % Chargeur DADF : 25 à 200 %
Copies multiples	1 à 999 pages

a. La vitesse de copie donnée repose sur la copie multiple d'un document unique.

Caractéristiques techniques du scanner

CARACTÉRISTIQUE	DESCRIPTION
Compatibilité	Norme TWAIN/Norme WIA
Méthode de numérisation	Chargeur DADF et module couleur à plat avec capteur CCD (à transfert de charge)
Résolution^a	Norme TWAIN : 1,200 x 1,200 ppp (Jusqu'à 4 800 x 4 800 ppp via l'amélioration logicielle)
	Norme WIA : Jusqu'à 600 x 600 ppp
	Numérisation vers USB, Numérisation vers PC : 100, 200, 300 ppp
	Numérisation vers e-mail : 100, 200, 300 ppp
	Numérisation vers PC : 75, 150, 200, 300, 600 ppp
Format de fichier numérisation réseau	<ul style="list-style-type: none"> • Monochrome : PDF, BMP, TIFF • Couleur : PDF, BMP, TIFF, JPEG^b
Longueur de numérisation effective	<ul style="list-style-type: none"> • Vitre d'exposition : 348 mm • Chargeur DADF : 348 mm
Largeur de numérisation effective	Max. 208 mm
Profondeur de bit couleur	<ul style="list-style-type: none"> • Interne : 36 bits • Externe : 24 bits
Profondeur de bit mono	1 bit pour linéarité & Demi-teinte 8 bits (externe), 12 bits (interne) en niveaux de gris
Niveaux de gris	256 niveaux

a. La résolution maximale peut différer en fonction des applications de numérisation.

b. JPG n'est pas disponible lorsque vous sélectionnez le mode mono dans la **Mode coul.**

Spécifications du télécopieur (en option)

CARACTÉRISTIQUE	DESCRIPTION
Compatibilité	ITU-T G3, Super G3
Ligne applicable	Réseau téléphonique public commuté (RTPC) et auto-commutateur privé (PABX)
Codage des données	MH/MR/MMR/JBIG/JPEG (Émission uniquement)
Vitesse du modem	33,6 Kbps
Vitesse de transmission	Jusqu'à 3 secondes/page ^a
Longueur de document maximale	<ul style="list-style-type: none"> • Vitre d'exposition : 356 mm • Vitre de document automatique recto verso : 356 mm
Résolution	<ul style="list-style-type: none"> • Standard : 203 x 98 ppp (mono), 200 x 200 ppp (couleur) • SUPERIEURE : 203 x 196 ppp (mono), 200 x 200 ppp (couleur) • OPTIMALE : 300 x 300 ppp (mono), 200 x 200 ppp (couleur)
Mémoire	Max. 2 Go (disque dur)
Demi-teinte	256 niveaux
Composition automatique	Jusqu'à 200 numéros

a. Résolution standard, MMR(JBIG), Vitesse maximale du modem, Phase « C » par graphique ITU-T N°1, transmission mémorisée, ECM.

Glossaire

 Le glossaire suivant vous permet de vous familiariser avec le produit grâce à une définition des termes courants de l'impression ainsi que des termes mentionnés dans le présent guide de l'utilisateur.

Adresse IP (Internet Protocol)

Numéro unique permettant d'identifier les périphériques d'un réseau IP afin qu'ils échangent des données.

Adresse MAC (Media Access Control)

Identifiant unique associé à une carte réseau. Une adresse MAC est un identifiant unique codé sur 48 bits, généralement représenté par 12 caractères hexadécimaux groupés par paires (par exemple, 00-00-0c-34-11-4e). Cette adresse est généralement programmée dans la mémoire morte de la carte réseau par le constructeur et facilite la détection des machines locales par les routeurs sur des réseaux de grandes dimensions.

AppleTalk

Suite de protocoles réseau propriétaires développée par Apple, Inc. Cette suite de protocoles, intégrée aux premiers produits Macintosh (1984), est désormais tombée en désuétude au profit de la pile de protocoles réseau TCP/IP.

Autocommutateur

Équipement de commutation téléphonique automatique destiné aux entreprises privées.

Barrette de mémoire DIMM (Dual Inline Memory Module)

Carte électronique qui contient de la mémoire. Une carte DIMM stocke toutes les données de l'appareil, par exemple les données d'impression, les données de télécopie reçue ou les données numérisées.

BMP

Format d'images matricielles utilisé par le sous-système graphique de Microsoft Windows (GDI) et, communément, comme format de fichiers image sur cette plate-forme.

BOOTP

Bootstrap Protocol. Protocole réseau permettant d'attribuer automatiquement une adresse IP à un client du réseau. Ceci s'effectue généralement dans le processus bootstrap d'ordinateurs ou de systèmes d'exploitation les exécutant. Les serveurs BOOTP attribuent l'adresse IP à chaque client à partir d'un ensemble d'adresses. Le protocole BOOTP permet aux postes de travail qui ne disposent pas de disque dur d'obtenir une adresse IP avant d'amorcer un système d'exploitation.

Capacité de traitement

Quantité de pages n'affectant pas les performances de l'imprimante sur un mois. Généralement, l'imprimante a une durée de vie limitée par exemple au nombre de pages par an. Cette durée de vie correspond à la capacité moyenne d'impression, qui couvre généralement la période de garantie. Par exemple, si la capacité de traitement est 48 000 pages par mois en supposant 20 jours de travail, une imprimante est limitée à 2 400 pages par jour.

Capteur CCD (Charge Coupled Device)

Élément matériel permettant de numériser un document. Un dispositif de verrouillage des capteurs CCD est également utilisé pour maintenir le module CCD afin d'éviter tout dommage pendant le transport.

Cartouche de toner

Cartouche cylindrique se trouvant dans un appareil comme une imprimante et contenant du toner. Le toner est une poudre utilisée dans les imprimantes laser et les photocopieurs qui forme le texte et les images sur le papier imprimé. Le toner est fondu par la chaleur de l'unité de fusion et se fixe dans les fibres du papier.

Chargeur automatique (ADF)

Dispositif pouvant charger automatiquement un document original afin de numériser une pile de documents en une seule tâche.

Chargeur DADF (Duplex Automatic Document Feeder)

Dispositif pouvant charger automatiquement un document original puis le retourner, afin de numériser des documents recto verso.

Chemin UNC (Uniform Naming Convention)

Méthode standard permettant d'accéder à des ressources partagées sous Window NT ainsi que sous d'autres produits Microsoft. Le format d'un chemin UNC est :
\\<nomduseveur>\<nomdepartage>\<répertoire supplémentaire>

Couverture

Terme d'impression correspondant à une mesure de l'utilisation du toner. Par exemple, une couverture de 5 % signifie qu'une feuille de papier au format A4 comporte environ 5 % d'image ou de texte. Si le papier ou l'original comporte des images complexes ou une grande quantité de texte, la couverture sera supérieure à 5 % et l'utilisation du toner sera équivalente à cette couverture.

CSV (Comma Separated Value)

Valeur séparée par des virgules ; format de fichier utilisé pour échanger des données entre des applications différentes. Ce format de fichier, utilisable sous Microsoft Excel, est devenu une norme de facto, même sous les environnements autres que Microsoft.

Demi-teinte

Type d'image simulant des niveaux de gris en variant le nombre de points. Les zones très riches en couleur se composent d'un grand nombre de points, tandis que les zones plus claires se composent d'un moins grand nombre de points.

DHCP (Dynamic Host Configuration Protocol)

Protocole réseau client-serveur. Un serveur DHCP fournit des paramètres de configuration spécifiques à l'hôte client DHCP demandant, généralement, des informations requises par l'hôte client pour participer à un réseau IP. Le protocole DHCP permet également l'attribution d'adresses IP aux hôtes client.

Disque dur

Périphérique de stockage non volatile qui enregistre des données codées numériquement sur des plateaux en rotation recouverts d'une surface magnétique.

DNS (Domain Name Server)

Le serveur de nom de domaine est un système qui stocke des informations associées au nom de domaine dans une base de donnée répartie sur des réseaux, comme Internet.

DRPD

Détection sélective de tonalité d'appel. Le service téléphonique de sonnerie distincte permet à un utilisateur de se servir d'une seule ligne téléphonique pour répondre à différents numéros de téléphone.

ECM (Error Correction Mode)

Mode de transmission facultatif intégré aux télécopieurs de classe 1 ou aux modems de télécopie. Ce mode détecte et corrige automatiquement toute erreur de transmission de télécopie provoquée par du bruit sur la ligne téléphonique.

Émulation

Procédé permettant de reproduire le fonctionnement d'un appareil sur un autre.

Un émulateur réplique les fonctions d'un système sur un système différent de telle façon que le second fonctionne exactement comme le premier. L'émulation consiste à reproduire rigoureusement le comportement externe, ce qui la différencie de la simulation, qui renvoie à la simulation du modèle abstrait d'un système en prenant en considération le fonctionnement interne.

Ethernet

Technologie de réseau informatique reposant sur des trames, pour des réseaux locaux (LAN). Il définit le câblage et la transmission de signaux de la couche physique, et les formats de trame et les protocoles pour la couche de contrôle d'accès au support (MAC)/couche liaison du modèle OSI. Ethernet a été normalisé sous la désignation IEEE 802.3. Ce protocole est devenu la technologie de réseau local la plus répandue depuis les années 1990.

EtherTalk

Suite de protocoles réseau développée par Apple Computer. Cette suite de protocoles, intégrée aux premiers produits Macintosh (1984), est désormais tombée en désuétude au profit de la pile de protocoles réseau TCP/IP.

FDI (Foreign Device Interface)

Carte installée à l'intérieur de l'appareil afin de permettre l'installation d'un périphérique tiers comme un monnayeur ou un lecteur de cartes. Vous pourrez ainsi activer un service d'impression payant sur votre appareil.

Fichier PRN

Interface du pilote d'un périphérique permettant au logiciel d'interagir avec le pilote du périphérique en utilisant des appels de système d'entrée/sortie standard, simplifiant ainsi de nombreuses tâches.

Filigrane

Image reconnaissable ou motif plus clair sur le papier, visible par transparence. Les filigranes ont été initialement introduits à Bologne, en Italie, en 1282. Ils ont été utilisés par les fabricants de papier afin d'identifier leurs produits, sur les timbres, les billets de banque et autres documents officiels afin d'empêcher la contrefaçon.

FTP (File Transfer Protocol)

Protocole très répandu d'échange de fichiers sur tout réseau prenant en charge les protocoles TCP/IP (Internet ou Intranet).

IEEE 1284

Norme relative au port parallèle, mise au point par l'IEEE (Institute of Electrical and Electronics Engineers). Le terme « 1284-B » renvoie à un type de fiche spécifique pour câbles parallèles se connectant au périphérique (par exemple, une imprimante).

IEEE (Institute of Electrical and Electronics Engineers)

Organisation professionnelle internationale à but non lucratif dédiée à l'avancée des technologies liées à l'électricité.

Imprimante matricielle

Type d'imprimante dont la tête d'impression balaie la page de part et d'autre, puis transfère l'encre en frappant un ruban encreur ; ce principe de fonctionnement est analogue à celui d'une machine à écrire.

Intranet

Réseau privé qui utilise des protocoles Internet, une connectivité réseau et éventuellement le système public de télécommunications pour partager de manière sécurisée une partie des informations ou opérations d'une organisation avec ses employés. Parfois, le terme désigne seulement le service le plus visible, le site Web interne.

IPM (images par minute)

Unité de mesure de la vitesse d'une imprimante. Le nombre d'images par minute indique le nombre de feuilles recto que l'imprimante peut terminer en une minute.

IPP (Internet Printing Protocol)

Protocole normalisé permettant l'impression ainsi que la gestion notamment des tâches d'impression, des formats de supports ou encore de la résolution. Le protocole IPP peut être utilisé en local ou via Internet pour des centaines d'imprimantes et prend en charge le contrôle d'accès et l'authentification, ce qui en fait une technologie d'impression plus fiable et plus sécurisée que ses prédécesseurs.

IPX/SPX

IPX/SPX : protocole d'échange de paquets entre réseaux/protocole d'échange de paquets séquentiels. Protocole réseau utilisé par les systèmes d'exploitation Novell NetWare. Les protocoles IPX et SPX offrent des services de connexion similaires à TCP/IP. Le protocole IPX est comparable au protocole IP ; et SPX, au protocole TCP. IPX/SPX ont été conçus initialement pour les réseaux locaux (LAN). À ce titre, ils sont des protocoles très performants pour cet usage (généralement, les performances dépassent celles des protocoles TCP/IP sur un réseau local).

ISO (International Organization for Standardization)

Organisme international de normalisation composé de représentants d'institutions de normalisation nationales. Il définit des normes commerciales et industrielles à l'échelle mondiale.

ITU-T (International Telecommunication Union)

Organisme international de normalisation et de régulation des télécommunications et des transmissions hertziennes internationales. Ses missions principales incluent la normalisation et l'attribution de bandes de fréquences hertziennes, et la gestion de l'interconnexion entre les différents pays afin de permettre les appels internationaux. Le -T de ITU-T renvoie à télécommunication.

JBIG (Joint Bi-level Image Experts Group)

Norme de compression d'image sans pertes de précision ou de qualité, développée pour la compression des images binaires, notamment des télécopie, mais aussi pour d'autres images.

JPEG (Joint Photographic Experts Group)

Format de compression avec pertes utilisée pour les photographies. Ce format est utilisé pour le stockage et la transmission de photographies sur Internet.

LDAP (Lightweight Directory Access Protocol)

Protocole réseau d'interrogation et de modification des services d'annuaire sur TCP/IP.

Masque de sous-réseau

Code utilisé conjointement à l'adresse réseau permettant de déterminer la partie de l'adresse correspondant à l'adresse réseau et la partie de l'adresse correspondant à l'adresse de l'hôte.

MFP (Multi Function Peripheral)

Équipement bureautique doté des fonctionnalités suivantes : impression, télécopie, scanner, etc.

MH (Modified Huffman)

Algorithme de compression recommandé par l'ITU-T T.4 permettant de réduire le volume des données image à transmettre entre des télécopieurs. L'algorithme MH est un procédé d'encodage RLE basé sur un livre de codes, optimisé pour la compression des espaces blancs. Dans la mesure où la plupart des télécopies sont constituées d'espaces blancs, ce procédé réduit les temps de transmission de la plupart des télécopies.

Mire n° 1 de l'ITU-T

Mire de test normalisée, publiée par l'ITU-T, pour les transmissions de télécopies.

MMR (Modified Modified READ)

Algorithme de compression recommandé par l'ITU-T T.6.

Modem

Appareil permettant de moduler le signal d'une porteuse afin d'encoder des données numériques et de démoduler un tel signal afin de décoder des données transmises.

MR (Modified Read)

Algorithme de compression recommandé par l'ITU-T T.4. MR encode la première ligne numérisée en MH. La ligne suivante est comparée à la première ; ensuite, les différences sont établies puis encodées et transmises.

NetWare

Système d'exploitation réseau développé par Novell, Inc. À l'origine, il utilisait le multitâche coopératif pour exécuter plusieurs services sur un micro-ordinateur et les protocoles réseau reposaient sur la pile XNS de Xerox. Aujourd'hui, NetWare prend en charge aussi bien TCP/IP que IPX/SPX.

Niveaux de gris

Nuances de gris représentant les parties claires et foncées d'une image lorsque les images couleur sont converties en niveau de gris ; les couleurs sont représentées par différents niveaux de gris.

OPC (Organic Photo Conductor)

Dispositif créant une image virtuelle pour l'impression à l'aide d'un faisceau laser émis par l'imprimante laser ; il est généralement de couleur verte ou gris et de forme cylindrique.

L'unité d'exposition du tambour s'use lentement à mesure qu'elle est utilisée par l'imprimante et doit être remplacée de manière appropriée car elle est rayée par le grain du papier.

Originaux

Premier exemplaire d'un document comme une photographie ou du texte, qui est copié, reproduit ou traduit afin de produire d'autres exemplaires, mais qui n'est pas issu d'un autre document.

OSI (Open Systems Interconnection)

Modèle de transmission des données développé par l'Organisation internationale de normalisation (ISO). Le modèle OSI définit une méthode standard et modulaire de conception des réseaux qui divise l'ensemble des fonctions complexes nécessaires en des couches fonctionnelles, autonomes et administrables. Les couches sont, de haut en bas, les suivantes : application, présentation, session, transport, réseau, liaison et physique.

Panneau de commande

Le panneau de commande est une zone plane, généralement verticale, sur laquelle s'affichent les outils de commande et de surveillance. Il se trouve généralement à l'avant de l'appareil.

Passerelle

Connexion entre des réseaux informatiques ou entre un réseau informatique et une ligne téléphonique. Celle-ci est très répandue, puisqu'il s'agit d'un ordinateur ou d'un réseau qui autorise l'accès à un autre ordinateur ou réseau.

PCL (Printer Command Language)

Langage de description de page (LDP), devenu une norme de l'industrie, développé par HP comme protocole d'impression. Développé à l'origine pour les imprimantes à jet d'encre, PCL a été appliqué aux imprimantes thermiques, matricielles et aux imprimantes page par page.

PDF (Portable Document Format)

Format de fichier propriétaire développé par Adobe Systems pour représenter les documents bidimensionnels dans un format indépendant du périphérique ou de la résolution.

Pilote d'impression

Programme utilisé pour transmettre des commandes et des données de l'ordinateur vers l'imprimante.

PostScript (PS)

Langage de description de page et de programmation utilisé principalement dans les domaines de l'électronique et de la publication assistée par ordinateur ; il exécute un interpréteur pour générer une image.

PPM (pages par minute)

Unité de mesure permettant de déterminer la cadence d'une imprimante, c'est-à-dire le nombre de pages pouvant être produites par l'imprimante en une minute.

PPP (point par pouce)

Unité de mesure de la résolution de numérisation et d'impression. De manière générale, une forte valeur de PPP se traduit par une plus grande résolution, des détails d'image plus fins et un volume de fichier plus élevé.

Profondeur de bit

Terme d'infographie désignant le nombre de bits représentant la couleur d'un pixel dans une image matricielle. Une profondeur de bit (ou de couleur) plus élevée permet d'obtenir une gamme de couleurs plus large. Plus le nombre de bits est élevé, plus le nombre des couleurs possibles est grand. Une couleur codée sur 1 bit est communément qualifiée de monochrome ou noir et blanc.

Protocole

Convention ou norme qui contrôle ou permet la connexion, la communication, et le transfert de données entre deux points terminaux de calcul.

PS

Voir PostScript.

Recto verso

Fonctionnalité permettant un retournement automatique d'une feuille de papier afin d'imprimer (ou de numériser) sur les deux faces du papier. Une imprimante équipée de la fonction recto verso peut imprimer sur les deux faces.

Résolution

Précision d'une image, mesurée en points par pouce (ppp). Plus le nombre de ppp est élevé, plus la résolution est élevée.

RTC (réseau téléphonique commuté)

Réseau des réseaux téléphoniques à commutation de circuits internationaux généralement acheminé, sur les sites industriels, via le standard téléphonique.

SMB (Server Message Block)

Protocole réseau dédié principalement au partage de fichiers, aux imprimantes, aux ports série et à divers échanges entre les noeuds d'un réseau. Ce protocole permet également un système de communication interprocessus authentifié.

SMTP (Simple Mail Transfer Protocol)

Norme de transmission de messages sur Internet. Le protocole SMTP, reposant sur du texte, est relativement simple. Un ou plusieurs destinataires du message sont définis, puis le texte du message est transféré. Il s'agit d'un protocole client-serveur permettant à un client de transmettre des messages électroniques au serveur.

Support d'impression

Support tel qu'une feuille, une enveloppe, une étiquette et un transparent pouvant être utilisé sur une imprimante, un scanner, un télécopieur ou un copieur.

TCP/IP (Transmission Control Protocol et Internet Protocol)

Ensemble de protocoles de communication implémentant la pile de protocoles sur laquelle Internet ainsi que la plupart des réseaux commerciaux fonctionnent.

TCR (Transmission Confirmation Report)

Journal fournissant des informations sur chaque transmission, telles que l'état de la tâche, le résultat de la transmission et le nombre de pages envoyées. L'impression de ce journal peut être paramétrée pour être effectuée après chaque tâche ou bien après chaque échec de transmission.

TIFF (Tagged Image File Format)

Format d'image matricielle à résolution variable. De manière générale, le format TIFF correspond aux données image provenant d'un scanner. Les images TIFF utilisent des balises et des mots-clés définissant les caractéristiques de l'image incluse au fichier. Ce format flexible et multiplate-forme peut être utilisé pour des images créées sous différentes applications de traitement d'images.

TWAIN

Norme de l'industrie relative aux scanners et aux logiciels. En utilisant un scanner compatible TWAIN avec un programme compatible TWAIN, une tâche de numérisation peut être lancée à partir de ce programme. Capture d'image API pour systèmes d'exploitation Microsoft Windows et Apple Macintosh.

Tri

Méthode d'impression de documents comportant plusieurs exemplaires en différents jeux de tirages. Lorsque le tri est sélectionné, le périphérique imprime un jeu dans son intégralité avant d'imprimer d'autres exemplaires.

Unité de fusion

Pièce de l'imprimante laser qui fixe le toner sur le support d'impression. Cette unité est constituée d'un rouleau thermique et d'un rouleau secondaire. Une fois le toner transféré sur le papier, l'unité de fusion applique la chaleur et la pression requises pour que le toner adhère de manière permanente sur le papier ; c'est la raison pour laquelle le papier est chaud en sortant de l'imprimante laser.

URL

L'URL (Uniform Resource Locator) est l'adresse globale des documents et des ressources sur Internet. La première partie de l'adresse indique le protocole utilisé, la seconde partie spécifie l'adresse IP ou le nom de domaine correspondant à l'emplacement de la ressource.

USB

USB (Universal serial bus) est une norme développée par USB Implementers Forum, Inc. pour connecter les ordinateurs et les périphériques. Contrairement au port parallèle, le port USB est conçu pour permettre de connecter un seul ordinateur à plusieurs périphériques.

Valeur par défaut

Valeur ou paramètre appliqué en sortie d'usine ou lorsque l'appareil a été réinitialisé.

Voyant

Semiconducteur qui indique l'état de l'appareil.

WIA (Windows Imaging Architecture)

Architecture graphique lancée initialement sous Windows Me et Windows XP. Une tâche de numérisation peut être lancée à partir de ces systèmes d'exploitation à l'aide d'un scanner compatible WIA.

Index

A

adresse électronique
enregistrement 52
global 52
groupe 52
personne individuelle 52
saisie des adresses électroniques dans
le champ de saisie 52

annuaire

annuaire de fax à partir de SyncThru
Web Service 67
fax 66

assemblé 43

authentification

comptabilité réseau 83
configuration 28, 79
impression d'un journal 79, 85

B

bac

bac optionnel 17
bac 1 17
réglage de la largeur et de la
longueur 36

bac optionnel 17, 115

bac polyvalent 17

barrette de mémoire DIMM

installation 117

barrette mémoire

commande 115
installation 117

bourrage papier

astuces pour éviter les bourrages
papier 92
retrait de l'original de la vitre
d'exposition 93
retrait du papier de l'unité de chauffe 98
retrait du papier de la cartouche de
toner 98
retrait du papier du bac de sortie 98
retrait du papier du bac optionnel 95, 96
retrait du papier du bac polyvalent 98
retrait du papier du bac 1 94
retrait du papier du module
d'empilement (module de finition) 99
retrait du papier du module recto
verso 99

bourrage, suppression

document 92

Bouton de verrouillage du scanner 17

C

capot avant 17

capot du scanner 17

capot latéral 17

cartouche d'agrafes

commande 116
remplacement 118

cartouche de toner 17

centre auto 47

chargeur automatique, chargement 32

chargeur DADF (Duplex Automatic Document Feeder)

avec guides 17
bac d'alimentation papier 17
bac de sortie 17
capot 17

clavier 31

clone (copie de type) 45

code à distance 81

configuration de copie 80

configuration de fax 81

configuration machine 78

état de l'appareil 78

contraste

copie 43
fax 66
numérisation 58, 76

copie

copie 41
copie recto verso 42
couvertures 46
déplacement des marges 47
effacement du bord 46
effacement du fond 47
heure et date 81
le format des originaux 41
marque identifiant 81
numéro de page 81
poster 45
réalisation d'un livret 46
réduction/agrandissement 42
résolution de problèmes de copie 109
texte/photo 43
transparents 46

D

date & heure 29, 79

impression de la date et de l'heure sur
les copies 79, 81

délai d'expiration système 29

déplacement des marges 47

documents enregistrés 87

E

économie d'énergie 19, 29

matériel 19
utilisation du mode d'économie
d'énergie 29, 80

écran tactile

résolution des problèmes 103

effacement du fond

copie 47
fax 66
numérisation 58

enregistrement auprès d'un centre de service 79

envoi de fax

envoi d'un fax 62
envoi d'un fax manuellement 63
envoi d'un fax prioritaire 64
envoi différé 64
envoi recto-verso 63
paramétrage de l'en-tête de fax 62
recomposition du dernier numéro 64
renvoi automatique 63

F

fax

activer l'option kit de fax 84, 119
annuaire 66
contraste 66
effacement du fond 66
impression d'un journal de fax 86
mode couleur 66
résolution 65
résolution de problèmes de fax 111
type d'original 66

FDI (Foreign Device Interface)

authentification 84

FDI (Interface de dispositif étranger)

commande 116

finisseur (Module d'empilement &

Agrafeuse)
bourrage papier 99
commande 116

format d'origine
numérisation 75

format de fichier numérisé 58

format des originaux
copie 41
numérisation 57

format du fichier numérisé 77

fournitures
durée de vie estimée d'une cartouche de toner 80, 88
durée de vie prévue de l'unité d'imagerie 80, 89
gestion 80
navigation de la durée de vie des consommables 78
suivi de la durée de vie des consommables 86

FTP (File Transfer Protocol) 56

G

gestion des consommables 80

groupe
numéro de fax de groupe 67

I

ID copy 43

identifiant terminal 81

impression
mémoire USB 77
résolution des problèmes 105

impression/journal
configuration réseau 85
confirmation numérisation vers serveur 85
informations consommables 85
journal d'authentification réseau 85
journal de configuration 85
journal de numérisation 86
journal des travaux programmés 85
liste de polices PS3 85
polices PCL 85
rapport d'utilisation 85
rapport de comptabilité 85
rapport de confirmation e-mail 85
rapport de fax 85, 86
rapport système 86

infos sur l'appareil 78

J

journal 85

JPEG 77

JPEG (Joint Photographic Experts Group) 58

K

kit de fax en option
activer la fonctionnalité de l'option après installation du kit 119
commande 115

L

langue 29

ligne
envoi d'un fax 63

livre (copie de type) 45

M

maintenance
cartouche de toner 88, 89
pièces de maintenance 91
unité d'imagerie 89

marque identifiant de copie 81

mémoire flash USB
impression 77
numérisation 74

message à l'écran 100

message d'erreur 100

messagerie
code d'accès de messagerie 68
création de messagerie 68
enregistrement des originaux 69
envoi vers une messagerie distante 69
impression d'une messagerie 69
liste de messageries 69
numéro de messagerie 68
relève 68
suppression des données de la messagerie 69

mise en place des originaux
chargeur automatique (ADF) 32
vitre d'exposition 32

mode couleur
fax 66
numérisation 58, 76

mode de correction des erreurs 81

module 116

module recto verso
copie 42

monochrome 58, 76

N

nettoyage
extérieur 87
intérieur 87
module de numérisation 87
unité de transfert 87

notification
réception d'un fax dans la messagerie 69

notification de commande d'unité d'imagerie 86

notification de renouvellement de commande de cartouche de toner 86

numérisation
contraste 58, 76
effacement du fond 58
format d'origine 75
format de fichier 58, 77
format des originaux 57
impression d'un journal d'e-mail 86
l'envoyer par courrier électronique 51
l'envoyer par FTP 56
l'envoyer par SMB 56
mémoire flash USB 74
mode couleur 58, 76
option de numérisation prédéfinie 59
qualité 58, 76
résolution 57, 75
résolution de problèmes de numérisation 110
suppression de l'arrière-plan 76
type d'original 57
type de document 76

numérisation en niveaux de gris 58, 76

numériser vers E-Mail 51
confirmation 85

numériser vers serveur 56
confirmation 85

numéro abrégé 66

numéro de série 86

numérotation des pages de copie 81

O

OCR 59, 77

option de numérisation prédéfinie 59

optional service 84

options de sortie 80

originaux

bourrage, suppression 92
chargement 32

P

pages multiples 44

panneau de configuration 17, 18

papier

chargement dans le bac optionnel 37
chargement dans le bac polyvalent 38
chargement dans le bac 1 37
modification du format 36
problèmes d'alimentation papier 104
suppression d'un bourrage papier 94

paramètres admin 78

paramètres généraux 79

paramètres par défaut 30

chargement du papier 29
délai d'expiration du système 79
économie d'énergie 80
gestion des bacs 80
gestion des consommables 80
langue 79
mesures 79
modification des paramètres par défaut 30
option de sortie 80
paramétrage de l'en-tête de fax 62
paramètres du bac 29
réglage de l'altitude 80
son 80
test de l'appareil 80

personne individuelle

adresses électroniques pour la numérisation 52
numér. de fax individuel 66

pilote

installation 27

PostScript (PS)

problèmes 112

problème, résolution

Linux 113
qualité d'impression 107

problèmes

chargeur de papier 104
copie 109
écran tactile 103
fax 111
gestionnaire de numérisation
 samsung 110
impression 105
message à l'écran 100
numérisation 110
PostScript (PS) 112
Windows 112

problèmes de qualité d'impression,
 résolution 107

problèmes Linux 113

Q

qualité

numérisation 58, 76

R

rapports

adresse MAC réseau 30

réception de fax

en mémoire 65
en mode fax/répondeur 64
modifier le mode de réception 64
réception sécurisée 65
téléphone auxiliaire 65

recto verso

fax 65
numérisation 57, 75

réglage

altitude 28

réglage de l'altitude 80

relève

enregistrement des originaux pour la relève 67
impression du document de relève 68
relève à partir d'une messagerie distante 68
relève d'un fax distant 68
suppression du document de relève 68

remplacement de composants

cartouche de toner 88
unité d'imagerie 89

remplacement de l'agrafeuse 118

répondeur/fax 64

réseau

configuration 25, 82

résolution

fax 65
numérisation 57

S

service en option 84

SMB (Server Message Block) 56

socle 17, 116

son 80

suppression de l'arrière-plan
 numérisation 76

suppression des trous de perforation 47

SyncThru Web Service

adresse électronique 51
paramètre SMB/FTP 56
paramètres de fax 67

T

téléphone 64

téléphone auxiliaire 65

TIFF 77

TIFF (Tagged Image File Format) 58

type d'original

copie 43
fax 66
numérisation 57

type de document

numérisation 76

type de papier

définition 39

U

unité d'imagerie 17

utilisation

SetIP 30

V

vitre d'exposition

chargement des documents 32

voyant

économie d'énergie 19
état 20
interrompre 20

W

Windows

problèmes 112

contact samsung worldwide

If you have any comments or questions regarding Samsung products, contact the Samsung customer care center.

COUNTRY/REGION	CUSTOMER CARE CENTER	WEB SITE
ARGENTINE	0800-333-3733	www.samsung.com/ar
AUSTRALIA	1300 362 603	www.samsung.com/au
AUSTRIA	0810-SAMSUNG (7267864, € 0.07/min)	www.samsung.com/at
BELARUS	810-800-500-55-500	www.samsung.ua www.samsung.com/ua_ru
BELGIUM	02 201 2418	www.samsung.com/be (Dutch) www.samsung.com/be_fr (French)
BRAZIL	0800-124-421 4004-0000	www.samsung.com/br
CANADA	1-800-SAMSUNG (726-7864)	www.samsung.com/ca
CHILE	800-SAMSUNG (726-7864)	www.samsung.com/cl
CHINA	400-810-5858 010-6475 1880	www.samsung.com/cn
COLOMBIA	01-8000112112	www.samsung.com.co
COSTA RICA	0-800-507-7267	www.samsung.com/latin
CZECH REPUBLIC	800-SAMSUNG (800-726786) Samsung Zrt., česká organizační složka, Oasis Florenc, Sokolovská394/17, 180 00, Praha 8	www.samsung.com/cz
DENMARK	8-SAMSUNG (7267864)	www.samsung.com/dk
ECUADOR	1-800-10-7267	www.samsung.com/latin
EL SALVADOR	800-6225	www.samsung.com/latin
ESTONIA	800-7267	www.samsung.com/ee
KAZAKHSTAN	8-10-800-500-55-500	www.samsung.com/kz_ru
KYRGYZSTAN	00-800-500-55-500	
FINLAND	30-6227 515	www.samsung.com/fi
FRANCE	01 4863 0000	www.samsung.com/fr
GERMANY	01805 - SAMSUNG (726-7864 € 0,14/min)	www.samsung.de
GUATEMALA	1-800-299-0013	www.samsung.com/latin
HONDURAS	800-7919267	www.samsung.com/latin
HONG KONG	3698-4698	www.samsung.com/hk www.samsung.com/hk_en/

COUNTRY/REGION	CUSTOMER CARE CENTER	WEB SITE
HUNGARY	06-80-SAMSUNG (726-7864)	www.samsung.com/hu
INDIA	3030 8282 1800 110011 1800 3000 8282	www.samsung.com/in
INDONESIA	0800-112-8888	www.samsung.com/id
ITALIA	800-SAMSUNG (726-7864)	www.samsung.com/it
JAMAICA	1-800-234-7267	www.samsung.com/latin
JAPAN	0120-327-527	www.samsung.com/jp
LATVIA	8000-7267	www.samsung.com/lv
LITHUANIA	8-800-77777	www.samsung.com/lt
LUXEMBURG	02 261 03 710	www.samsung.com/lu
MALAYSIA	1800-88-9999	www.samsung.com/my
MEXICO	01-800-SAMSUNG (726-7864)	www.samsung.com/mx
MOLDOVA	00-800-500-55-500	www.samsung.ua www.samsung.com/ua_ru
NETHERLANDS	0900-SAMSUNG (0900-7267864) (€ 0,10/min)	www.samsung.com/nl
NEW ZEALAND	0800 SAMSUNG (0800 726 786)	www.samsung.com/nz
NICARAGUA	00-1800-5077267	www.samsung.com/latin
NORWAY	3-SAMSUNG (7267864)	www.samsung.com/no
PANAMA	800-7267	www.samsung.com/latin
PHILIPPINES	1800-10-SAMSUNG (726-7864) 1-800-3-SAMSUNG (726-7864) 1-800-8-SAMSUNG (726-7864) 02-5805777	www.samsung.com/ph
POLAND	0 801 1SAMSUNG (172678) 022-607-93-33	www.samsung.com/pl
PORTUGAL	80820-SAMSUNG (726-7864)	www.samsung.com/pt
PUERTO RICO	1-800-682-3180	www.samsung.com/latin
REP. DOMINICA	1-800-751-2676	www.samsung.com/latin
EIRE	0818 717 100	www.samsung.com/ie

COUNTRY/REGION	CUSTOMER CARE CENTER	WEB SITE
RUSSIA	8-800-555-55-55	www.samsung.ru
SINGAPORE	1800-SAMSUNG (726-7864)	www.samsung.com/sg
SLOVAKIA	0800-SAMSUNG (726-7864)	www.samsung.com/sk
SOUTH AFRICA	0860 SAMSUNG (726-7864)	www.samsung.com/za
SPAIN	902-1-SAMSUNG(902 172 678)	www.samsung.com/es
SWEDEN	0771 726 7864 (SAMSUNG)	www.samsung.com/se
SWITZERLAND	0848-SAMSUNG (7267864, CHF 0.08/min)	www.samsung.com/ch
TADJIKISTAN	8-10-800-500-55-500	
TAIWAN	0800-329-999	www.samsung.com/tw
THAILAND	1800-29-3232 02-689-3232	www.samsung.com/th
TRINIDAD & TOBAGO	1-800-SAMSUNG (726-7864)	www.samsung.com/latin
TURKEY	444 77 11	www.samsung.com/tr
U.A.E	800-SAMSUNG (726-7864) 8000-4726	www.samsung.com/ae
U.K	0845 SAMSUNG (726-7864)	www.samsung.com/uk
U.S.A	1-800-SAMSUNG (7267864)	www.samsung.com/us
UKRAINE	8-800-502-0000	www.samsung.ua www.samsung.com/ua_ru
UZBEKISTAN	8-10-800-500-55-500	www.samsung.com/kz_ru
VENEZUELA	0-800-100-5303	www.samsung.com/latin
VIETNAM	1 800 588 889	www.samsung.com/vn

© 2009 Samsung Electronics Co., Ltd. Tous droits réservés.

Le présent guide de l'utilisateur n'est fourni qu'à titre informatif. Toutes les informations communiquées ci-après sont susceptibles d'être modifiées sans préavis. Samsung Electronics ne saurait être tenu pour responsable des dommages, directs ou indirects, consécutifs à l'utilisation de ce guide.

- Samsung et le logotype de Samsung sont des marques commerciales de Samsung Electronics Co., Ltd.
- PCL et PCL 6 sont des marques de la Société Hewlett-Packard.
- Microsoft, Windows, Windows Vista, Windows 7 et Windows 2008 Server R2 sont des marques déposées ou des marques commerciales de Microsoft Corporation.
- PostScript 3 est une marque commerciale d'Adobe System, Inc.
- UFST® et MicroType™ sont des marques déposées de Monotype Imaging, Inc.
- TrueType, LaserWriter et Macintosh sont des marques commerciales d'Apple Computer, Inc.
- Les autres noms de produit et de marque sont des marques commerciales de leurs propriétaires respectifs.
- Reportez-vous au fichier « LICENSE.txt » du CD-ROM fourni pour consulter les informations de licence Open Source.





Imprimante Samsung

Section Logiciel



Table des matières

1. Installation du logiciel d'impression sous Windows

Installation du logiciel d'impression	5
Installation du logiciel pour une impression en mode local	5
Installation du logiciel pour une impression en réseau	8
Réinstallation du logiciel d'impression	11
Suppression du logiciel d'impression	12

2. Impression de base

Impression d'un document	13
Impression dans un fichier (PRN)	14
Paramètres de l'imprimante	14
Onglet De base	15
Onglet Papier	15
Onglet Graphiques	16
Onglet Avancé	17
Onglet Samsung	18
Utilisation d'un paramétrage favori	18
Utilisation de l'aide	18

3. Options d'impression avancées

Impression de plusieurs pages sur une feuille (pages multiples)	19
Impression d'affiches	20
Impression de documents reliés	20
Impression recto/verso	21
Modification des proportions de votre documen	21
Impression d'un document sur un format de papier donné	21

Impression de filigranes	22
Utilisation d'un filigrane existant	22
Création d'un filigrane	22
Modification d'un filigrane	22
Suppression d'un filigrane	22
Utilisation de surimpressions	23
Définition de la surimpression	23
Création d'une surimpression de page	23
Utilisation d'une surimpression de page	23
Suppression d'une surimpression de page	23

4. Utilisation du pilote PostScript pour Windows

Paramètres de l'imprimante	24
Onglet Disposition	24
Avancée	25
Onglet Papier/Qualité	25
Utilisation de l'aide	25

5. Utilisation de l'utilitaire d'impression directe

Utilitaire d'impression directe - Généralités	26
Impression	26
Depuis la fenêtre de l'utilitaire d'impression directe	26
Utilisation de l'icône	26
Utilisation du menu contextuel	26

6. Partage local de l'imprimante

Configuration d'un ordinateur hôte	27
Configuration d'un ordinateur client	27

7. Numérisation

Numérisation via Samsung SmarThru Office	28
Utilisation de Samsung SmarThru Office	28
Guide de démarrage rapide	28
Utilisation de SmarThru Office	28

Désinstallation de Samsung SmarThru Office	29
Processus de numérisation avec un logiciel compatible TWAIN	30
Numérisation à l'aide du pilote WIA	30
Windows XP	30
Windows Vista	30
Windows 7	30

8. Utilisation de Smart Panel

Présentation de Smart Panel	32
Ouverture du guide de dépannage	32
Modification des paramètres du programme Smart Panel	33

9. Utilisation de l'imprimante sous Linux

Instructions de démarrage	34
Installation du pilote Linux unifié	34
Installation du pilote Linux unifié	34
Désinstallation du pilote Linux unifié	35
Utilisation du configurateur de pilote unifié	36
Ouverture du configurateur de pilote unifié	36
Volet Printers Configuration	36
Scanners Configuration	37
Ports Configuration	37
Configuration des propriétés de l'imprimante	38
Impression d'un document	38
Impression à partir d'applications	38
Impression de fichiers	39
Numérisation d'un document	39
Utilisation du gestionnaire d'image	41

10. Utilisation de l'imprimante avec un Macintosh

Installation du logiciel sur Macintosh	42
Installation du pilote de l'imprimante	42
Désinstaller le pilote de l'imprimante	42
Configuration de l'imprimante	43
Avec une connexion réseau	43

Avec une connexion USB	44
Impression	45
Impression d'un document	45
Modification des paramètres d'impression	45
Impression de plusieurs pages sur une seule feuille	48
Impression recto verso	48
Numérisation	49
Numérisation en USB	49
Scanning with network	49

1 Installation du logiciel d'impression sous Windows

Ce chapitre contient les sections suivantes :

- **Installation du logiciel d'impression**
- **Réinstallation du logiciel d'impression**
- **Suppression du logiciel d'impression**

REMARQUE : La procédure suivante est basée sur Windows XP ; pour les autres systèmes d'exploitation, référez-vous au mode d'emploi ou à l'aide en ligne de Windows correspondants.

Installation du logiciel d'impression

Vous pouvez installer le logiciel d'impression pour une impression en mode local ou en réseau. Pour installer le logiciel d'impression sur l'ordinateur, effectuez la procédure d'installation appropriée en fonction de l'imprimante utilisée.

Un pilote d'imprimante est un logiciel permettant à votre ordinateur de communiquer avec votre imprimante. La procédure d'installation des pilotes dépend du système d'exploitation que vous utilisez.

Avant de commencer l'installation, fermez toutes les applications.

Installation du logiciel pour une impression en mode local

Une imprimante locale est une imprimante directement reliée à l'ordinateur à l'aide du câble d'imprimante fourni avec l'imprimante (par exemple, un câble USB ou parallèle). Si votre imprimante est reliée à un réseau, sautez cette étape et passez à « Installation du logiciel pour une impression en réseau », page 8.

Vous pouvez installer le logiciel d'impression à l'aide de la méthode standard ou personnalisée.

REMARQUE : Si la fenêtre Assistant Ajout de nouveau matériel apparaît durant la procédure d'installation, fermez-la en cliquant sur , en haut à droite, ou sur **Annuler**.

Installation standard

Il s'agit de la procédure recommandée pour la plupart des utilisateurs. Tous les composants nécessaires aux opérations de l'imprimante seront installés.

- 1 Assurez-vous que l'imprimante est connectée à votre réseau et qu'elle est sous tension.
- 2 Insérez le CD-ROM fourni dans le lecteur.

Le CD-ROM se lance automatiquement et une fenêtre d'accueil apparaît.

Si la fenêtre d'installation ne s'affiche pas, cliquez sur **Démarrer**, puis sur **Exécuter**. Entrez **X:\Setup.exe**, en remplaçant « X » par la lettre représentant le lecteur, puis cliquez sur **OK**.

Si vous utilisez Windows Vista, Windows 7 et Windows Server 2008 R2, cliquez sur **Démarrer** → **Tous les programmes** → **Accessoires** → **Exécuter**, puis saisissez **X:\Setup.exe**.

Si la fenêtre **Lecture automatique** apparaît dans Windows Vista, Windows 7 et Windows Server 2008 R2, cliquez sur **Exécuter Setup.exe** dans le champ **Installer or exécuter un programme** puis sur **Continuer** dans la fenêtre **Contrôle de compte d'utilisateur**.

- 3 Cliquez sur **Suivant**.



- Si nécessaire, sélectionnez une langue dans la liste déroulante.

- 4 Sélectionnez **Installation standard sur imprimante locale**. Cliquez sur **Suivant**.



REMARQUE: Si l'imprimante n'est pas déjà connectée à l'ordinateur, la fenêtre suivante apparaît.



- Une fois l'imprimante connectée, cliquez sur **Suivant**.
- Si vous ne souhaitez pas connecter l'imprimante pour l'instant, cliquez sur **Suivant**, puis sur **Non** dans l'écran qui apparaît. La procédure d'installation commence alors. Une fois l'opération terminée, aucune page de test ne sera imprimée.
- *La fenêtre d'installation présentée dans ce mode d'emploi peut différer de celle qui apparaît sur votre écran. Cela dépend de l'imprimante et de l'interface utilisées.*

- 5 Une fois l'installation terminée, une fenêtre vous demandant d'imprimer une page de test apparaît. Si vous choisissez d'imprimer une page de test, cochez la case correspondante et cliquez sur **Suivant**.

Sinon, cliquez sur **Suivant** et passez à l'étape 7.

- 6 Si la page s'imprime correctement, cliquez sur **Oui**.

Sinon, cliquez sur **Non** pour relancer l'impression.

- 7 Pour vous inscrire en tant qu'utilisateur d'imprimante Samsung et recevoir des informations du fabricant, cochez la case correspondante et cliquez sur **Terminer**. Vous accédez alors au site Web de Samsung.

Sinon, contentez-vous de cliquer sur **Terminer**.



REMARQUE: Une fois la configuration terminée, si votre pilote d'impression ne fonctionne pas correctement, réinstallez-le. Reportez-vous à « Réinstallation du logiciel d'impression », page 11.

Installation personnalisée

Vous pouvez installer divers composants.

- 1 Assurez-vous que l'imprimante est reliée à votre ordinateur et qu'elle est sous tension.
- 2 Insérez le CD-ROM fourni dans le lecteur.

Le CD-ROM se lance automatiquement et une fenêtre d'accueil s'affiche.

Si la fenêtre d'installation ne s'affiche pas, cliquez sur **Démarrer**, puis sur **Exécuter**. Entrez **X:\Setup.exe**, en remplaçant « X » par la lettre représentant le lecteur, puis cliquez sur **OK**.

Si vous utilisez Windows Vista, Windows 7 et Windows Server 2008 R2, cliquez sur **Démarrer** → **Tous les programmes** → **Accessoires** → **Exécuter**, puis saisissez **X:\Setup.exe**.

Si la fenêtre **Lecture automatique** apparaît dans Windows Vista, Windows 7 et Windows Server 2008 R2, cliquez sur **Exécuter Setup.exe** dans le champ **Installer or exécuter un programme** puis sur **Continuer** dans la fenêtre **Contrôle de compte d'utilisateur**.

3 Cliquez sur **Suivant**.



- Si nécessaire, sélectionnez une langue dans la liste déroulante.

4 Sélectionnez **Installation personnalisée**. Cliquez sur **Suivant**.



5 Sélectionnez l'imprimante, puis cliquez sur **Suivant**.



REMARQUE: Si l'imprimante n'est pas déjà connectée à l'ordinateur, la fenêtre suivante apparaît.

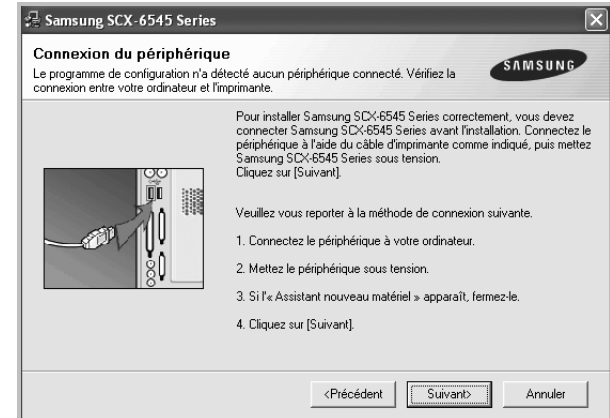

- Une fois l'imprimante connectée, cliquez sur **Suivant**.
- Si vous ne souhaitez pas connecter l'imprimante pour l'instant, cliquez sur **Suivant**, puis sur **Non** dans l'écran qui apparaît. La procédure d'installation commence alors. Une fois l'opération terminée, aucune page de test ne sera imprimée.
- *La fenêtre d'installation présentée dans ce mode d'emploi peut différer de celle qui apparaît sur votre écran. Cela dépend de l'imprimante et de l'interface utilisées.*

6 Sélectionnez les composants à installer, puis cliquez sur **Suivant**.

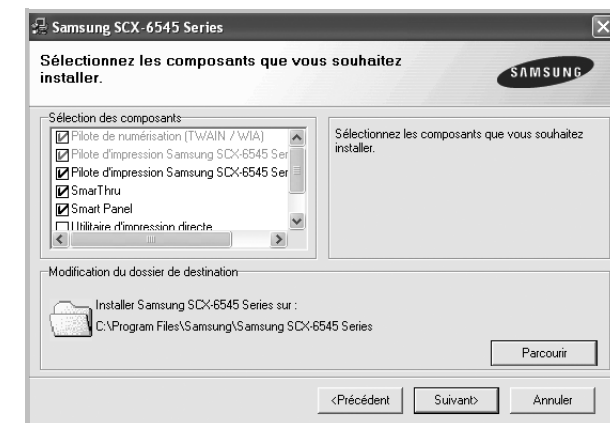

REMARQUE: Vous pouvez changer de dossier d'installation en cliquant sur [**Parcourir**].

- 7 Une fois l'installation terminée, une fenêtre vous demandant d'imprimer une page de test apparaît. Si vous choisissez d'imprimer une page de test, cochez la case correspondante et cliquez sur **Suivant**.

Sinon, cliquez sur **Suivant** et passez à l'étape 9.

- 8 Si la page s'imprime correctement, cliquez sur **Oui**.

Sinon, cliquez sur **Non** pour relancer l'impression.

- 9 Pour vous inscrire en tant qu'utilisateur d'imprimante Samsung et recevoir des informations du fabricant, cochez la case correspondante et cliquez sur **Terminer**. Vous accédez alors au site Web de Samsung.

Sinon, contentez-vous de cliquer sur **Terminer**.



Installation du logiciel pour une impression en réseau

Lorsque vous reliez votre imprimante à un réseau, vous devez d'abord configurer les paramètres TCP/IP de l'imprimante. Après avoir attribué et vérifié les paramètres TCP/IP, vous pouvez installer le logiciel sur chaque ordinateur du réseau.

Vous pouvez installer le logiciel d'impression à l'aide de la méthode standard ou personnalisée.

Installation standard

Il s'agit de la procédure recommandée pour la plupart des utilisateurs. Tous les composants nécessaires aux opérations de l'imprimante seront installés.

- 1 Assurez-vous que l'imprimante est reliée à votre ordinateur et qu'elle est sous tension. Pour plus de détails sur la connexion au réseau, reportez-vous au mode d'emploi de l'imprimante.
- 2 Insérez le CD-ROM fourni dans le lecteur.

Le CD-ROM se lance automatiquement et une fenêtre d'accueil s'affiche.

Si la fenêtre d'installation ne s'affiche pas, cliquez sur **Démarrer**, puis sur **Exécuter**. Entrez **X:\Setup.exe**, en remplaçant « X » par la lettre représentant le lecteur, puis cliquez sur **OK**.

Si vous utilisez Windows Vista, Windows 7 et Windows Server 2008 R2, cliquez sur **Démarrer** → **Tous les programmes** → **Accessoires** → **Exécuter**, puis saisissez **X:\Setup.exe**.

Si la fenêtre **Lecture automatique** apparaît dans Windows Vista, Windows 7 et Windows Server 2008 R2, cliquez sur **Exécuter Setup.exe** dans le champ **Installer or exécuter un programme** puis sur **Continuer** dans la fenêtre **Contrôle de compte d'utilisateur**.

- 3 Cliquez sur **Suivant**.



- Si nécessaire, sélectionnez une langue dans la liste déroulante.

- 4 Sélectionnez **Installation standard sur imprimante réseau**. Cliquez sur **Suivant**.

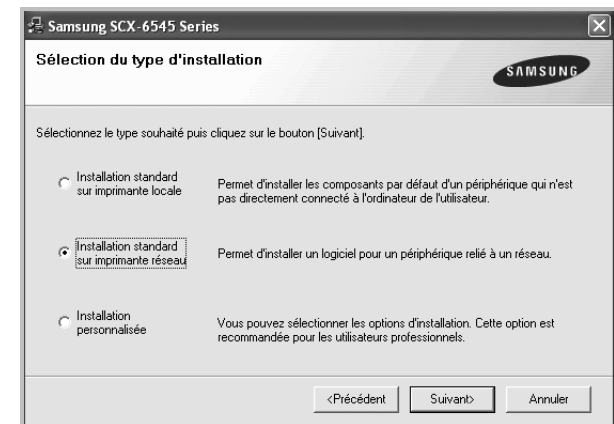

- 5 La liste des imprimantes disponibles sur le réseau apparaît. Sélectionnez dans la liste l'imprimante à installer, puis cliquez sur **Suivant**.

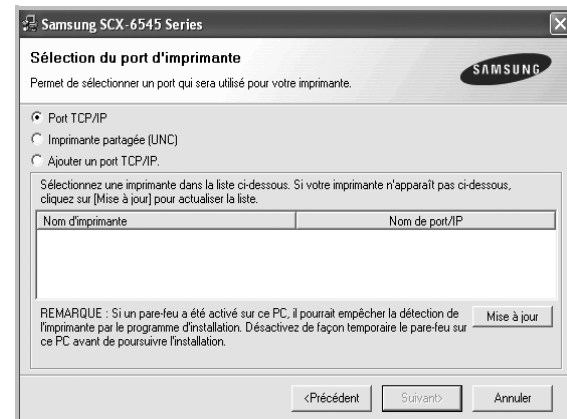

- Si votre imprimante ne figure pas dans la liste, cliquez sur **Mise à jour** pour actualiser la liste ou sélectionnez **Ajouter un port TCP/IP** pour ajouter l'imprimante au réseau. Pour ajouter l'imprimante au réseau, entrez le nom de port et l'adresse IP de l'imprimante.

Pour vérifier l'adresse IP de l'imprimante ou l'adresse MAC, imprimez une page de configuration du réseau.

- Pour rechercher une imprimante réseau partagée (chemin UNC), sélectionnez **Imprimante partagée (UNC)** et entrez manuellement le nom de l'imprimante partagée, ou cliquez sur le bouton **Parcourir**.

REMARQUE: Si votre machine n'apparaît pas sur le réseau, désactivez votre pare-feu et cliquez sur **Mettre à jour**.

Sous Windows, cliquez sur **Démarrer** → **Panneau de configuration**, démarrez le pare-feu Windows et désactivez cette option. Pour les autres systèmes d'exploitation, reportez-vous au guide en ligne correspondant.

- 6** Une fois l'installation terminée, un message vous demande d'imprimer une page de test et de vous inscrire en tant qu'utilisateur d'imprimante Samsung afin de recevoir des informations du fabricant. Si tel est votre choix, cochez les cases correspondantes, puis cliquez sur **Terminer**.

Sinon, contentez-vous de cliquer sur **Terminer**.

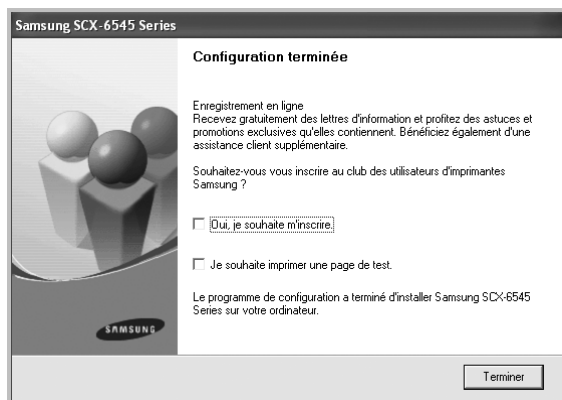

REMARQUE: Une fois la configuration terminée, si votre pilote d'impression ne fonctionne pas correctement, réinstallez-le. Reportez-vous à « Réinstallation du logiciel d'impression », page 11.

Installation personnalisée

Vous pouvez installer divers composants et définir une adresse IP spécifique.

- 1** Assurez-vous que l'imprimante est reliée à votre ordinateur et qu'elle est sous tension. Pour plus de détails sur la connexion au réseau, reportez-vous au mode d'emploi de l'imprimante.
- 2** Insérez le CD-ROM fourni dans le lecteur.

Le CD-ROM se lance automatiquement et une fenêtre d'accueil s'affiche.

Si la fenêtre d'installation ne s'affiche pas, cliquez sur **Démarrer**, puis sur **Exécuter**. Entrez **X:\Setup.exe**, en remplaçant « X » par la lettre représentant le lecteur, puis cliquez sur **OK**.

Si vous utilisez Windows Vista, Windows 7 et Windows Server 2008 R2, cliquez sur **Démarrer** → **Tous les programmes** → **Accessoires** → **Exécuter**, puis saisissez **X:\Setup.exe**.

Si la fenêtre **Lecture automatique** apparaît dans Windows Vista, Windows 7 et Windows Server 2008 R2, cliquez sur **Exécuter Setup.exe** dans le champ **Installer or exécuter un programme** puis sur **Continuer** dans la fenêtre **Contrôle de compte d'utilisateur**.

- 3** Cliquez sur **Suivant**.



- Si nécessaire, sélectionnez une langue dans la liste déroulante.

- 4** Sélectionnez **Installation personnalisée**. Cliquez sur **Suivant**.



- 5 La liste des imprimantes disponibles sur le réseau apparaît. Sélectionnez dans la liste l'imprimante à installer, puis cliquez sur **Suivant**.



- Si votre imprimante ne figure pas dans la liste, cliquez sur **Mise à jour** pour actualiser la liste ou sélectionnez **Ajouter un port TCP/IP** pour ajouter l'imprimante au réseau. Pour ajouter l'imprimante au réseau, entrez le nom de port et l'adresse IP de l'imprimante.

Pour vérifier l'adresse IP de l'imprimante ou l'adresse MAC, imprimez une page de configuration du réseau.

- Pour rechercher une imprimante réseau partagée (chemin UNC), sélectionnez **Imprimante partagée (UNC)** et entrez manuellement le nom de l'imprimante partagée, ou cliquez sur le bouton **Parcourir**.

REMARQUE: Si votre machine n'apparaît pas sur le réseau, désactivez votre pare-feu et cliquez sur **Mettre à jour**.

Sous Windows, cliquez sur **Démarrer** → **Panneau de configuration**, démarrez le pare-feu Windows et désactivez cette option. Pour les autres systèmes d'exploitation, reportez-vous au guide en ligne correspondant.

CONSEIL: Si vous souhaitez définir une adresse IP spécifique sur une imprimante réseau donnée, cliquez sur le bouton **Définir l'adresse IP**. La fenêtre Configuration d'adresse IP apparaît. Procédez comme suit :

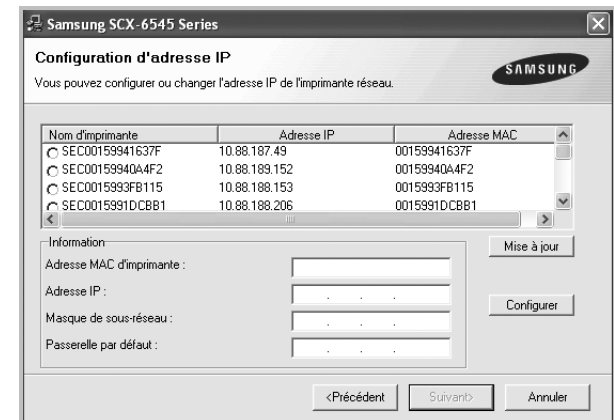

- a. Sélectionnez dans la liste l'imprimante à définir avec une adresse IP spécifique.
- b. Configurez manuellement l'adresse IP, le masque de sous-réseau et la passerelle de l'imprimante, puis cliquez sur **Configurer** pour définir l'adresse IP spécifique de l'imprimante réseau.
- c. Cliquez sur **Suivant**.

- 6 Sélectionnez les composants à installer, puis cliquez sur **Suivant**.

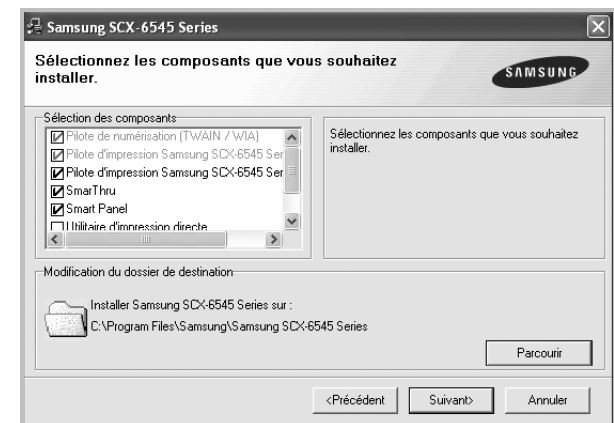

REMARQUE: Vous pouvez changer de dossier d'installation en cliquant sur [**Parcourir**] .

- 7 Sélectionnez les composants à installer. Une fois que vous avez sélectionné les composants, la fenêtre suivante apparaît. Vous pouvez également modifier le nom de l'imprimante, définir l'imprimante à partager sur le réseau, définir l'imprimante en tant qu'imprimante par défaut et modifier le nom de port de chaque imprimante. Cliquez sur **Suivant**.



Pour installer ce logiciel sur un serveur, cochez la case **Installation de cette imprimante sur un serveur**.

- 8 Une fois l'installation terminée, un message vous demande d'imprimer une page de test et de vous inscrire en tant qu'utilisateur d'imprimante Samsung afin de recevoir des informations du fabricant. Si tel est votre choix, cochez les cases correspondantes, puis cliquez sur **Terminer**.

Sinon, contentez-vous de cliquer sur **Terminer**.

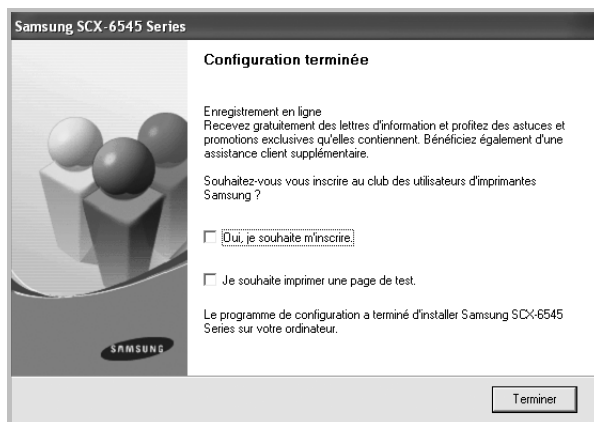

REMARQUE: Une fois la configuration terminée, si votre pilote d'impression ne fonctionne pas correctement, réinstallez-le. Reportez-vous à « Réinstallation du logiciel d'impression », page 11.

Réinstallation du logiciel d'impression

Vous pouvez réinstaller le logiciel en cas d'échec de l'installation.

- 1 Démarrez Windows.
- 2 Dans le menu **Démarrer**, sélectionnez **Programmes** ou **Tous les programmes** → **le nom du pilote d'impression** → **Maintenance**.
- 3 Sélectionnez **Réparer**, puis cliquez sur **Suivant**.
- 4 La liste des imprimantes disponibles sur le réseau apparaît. Sélectionnez dans la liste l'imprimante à installer, puis cliquez sur **Suivant**.

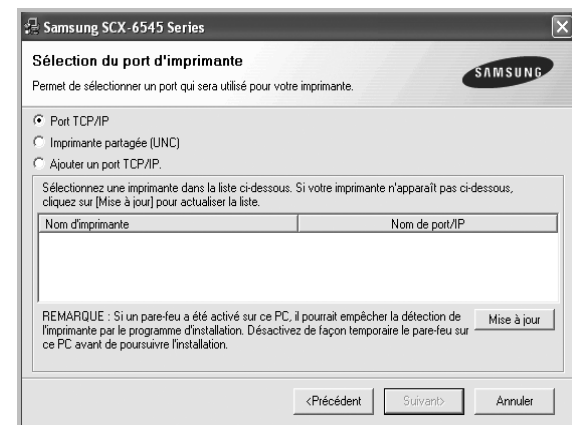

• Si votre imprimante ne figure pas dans la liste, cliquez sur **Mise à jour** pour actualiser la liste ou sélectionnez **Ajouter un port TCP/IP** pour ajouter l'imprimante au réseau. Pour ajouter l'imprimante au réseau, entrez le nom de port et l'adresse IP de l'imprimante.

• Pour rechercher une imprimante réseau partagée (chemin UNC), sélectionnez **Imprimante partagée (UNC)** et entrez manuellement le nom de l'imprimante partagée, ou cliquez sur le bouton **Parcourir**.

Une liste de composants apparaît : elle vous permet de réinstaller le composant de votre choix.

REMARQUE: Si l'imprimante n'est pas déjà connectée à l'ordinateur, la fenêtre suivante apparaît.

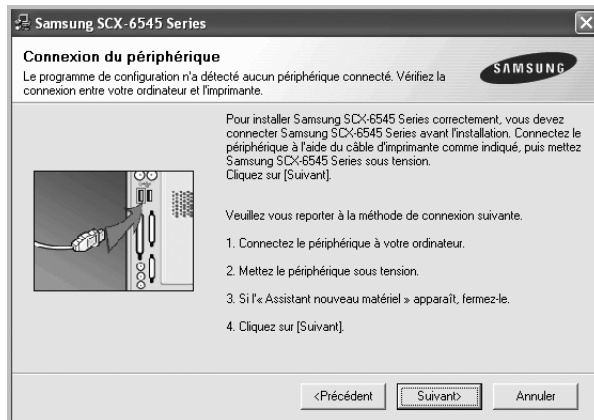

- Une fois l'imprimante connectée, cliquez sur **Suivant**.
- Si vous ne souhaitez pas connecter l'imprimante pour l'instant, cliquez sur **Suivant**, puis sur **Non** dans l'écran qui apparaît. La procédure d'installation commence alors. Une fois l'opération terminée, aucune page de test ne sera imprimée.
- *La fenêtre de réinstallation présentée dans ce mode d'emploi peut différer de celle qui apparaît sur votre écran. Cela dépend de l'imprimante et de l'interface utilisées.*

- 5 Sélectionnez les composants à réinstaller, puis cliquez sur **Suivant**.

Si vous avez installé le logiciel d'impression pour une impression locale et que vous sélectionnez **le nom du pilote d'impression**, la fenêtre vous demandant d'imprimer une page de test apparaît. Procédez comme suit :

- a. Pour imprimer une page de test, cochez la case correspondante et cliquez sur **Suivant**.
 - b. Si la page s'imprime correctement, cliquez sur **Oui**.
- Dans le cas contraire, cliquez sur **Non** pour l'imprimer à nouveau.

- 6 Une fois la réinstallation terminée, cliquez sur **Terminer**.

Suppression du logiciel d'impression

- 1 Démarrez Windows.
- 2 Dans le menu **Démarrer**, sélectionnez **Programmes** ou **Tous les programmes** → **le nom du pilote d'impression** → **Maintenance**.
- 3 Sélectionnez **Supprimer**, puis cliquez sur **Suivant**.
Une liste de composants apparaît : elle vous permet de supprimer le composant de votre choix.
- 4 Sélectionnez les composants à supprimer, puis cliquez sur **Suivant**.
- 5 Lorsque l'ordinateur vous demande de confirmer la sélection, cliquez sur **Oui**.
Le pilote sélectionné et tous ses composants sont supprimés de l'ordinateur.
- 6 Une fois le logiciel supprimé, cliquez sur **Terminer**.

2 Impression de base

Ce chapitre décrit les options d'impression et présente les tâches d'impression Windows les plus courantes.

Ce chapitre contient les sections suivantes :

- **Impression d'un document**
- **Impression dans un fichier (PRN)**
- **Paramètres de l'imprimante**
 - Onglet De base
 - Onglet Papier
 - Onglet Graphiques
 - Onglet Avancé
 - Onglet Samsung
 - Utilisation d'un paramétrage favori
 - Utilisation de l'aide

Impression d'un document

REMARQUE:

- La fenêtre du pilote d'impression **Propriétés** présentée dans ce mode d'emploi peut différer de celle qui apparaît sur votre écran. Cela dépend de l'imprimante utilisée. Néanmoins, elle conserve une fonction similaire.
- **Vérifiez quels systèmes d'exploitation sont compatibles avec l'imprimante. Reportez-vous à la section relative à la compatibilité des systèmes d'exploitation, dans la partie du mode d'emploi consacrée aux spécifications de l'imprimante.**
- Le nom exact de l'imprimante figure sur le CD-ROM fourni.
- Lorsque vous sélectionnez une option dans les propriétés de l'imprimante, un point d'exclamation ⚠ ou une croix ✖ apparaît. Le point d'exclamation signifie que vous pouvez sélectionner cette option, mais qu'elle n'est pas recommandée. Une croix ✖ signifie que vous ne pouvez pas sélectionner cette option à cause de la configuration ou de l'environnement de votre machine.

La procédure ci-dessous décrit les étapes à suivre pour imprimer à partir de diverses applications Windows. Les étapes peuvent légèrement varier d'une application à l'autre. Pour connaître la procédure exacte, reportez-vous au mode d'emploi de votre application.

- 1 Ouvrez le document à imprimer.
- 2 Sélectionnez **Imprimer** dans le menu **Fichier**. La fenêtre d'impression apparaît. Son apparence peut légèrement varier selon les applications.

Cette fenêtre permet de sélectionner les options d'impression de base, parmi lesquelles le nombre de copies et les pages à imprimer.

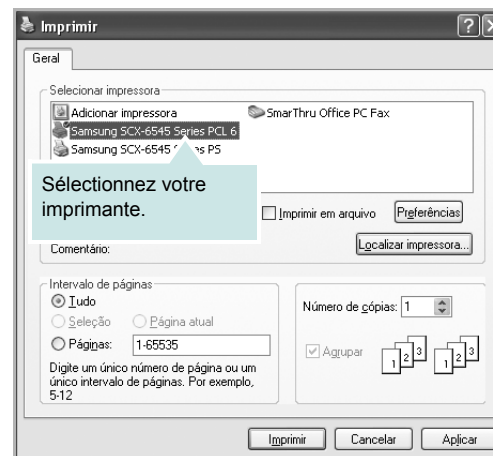

- 3 Sélectionnez votre appareil dans la liste **Sélection de l'imprimante**.

Les paramètres d'impression de base, notamment le nombre de copies et le nombre de pages à imprimer sont sélectionnés dans la fenêtre **Imprimer**.

Pour exploiter pleinement les fonctions du pilote d'impression, cliquez sur **Propriétés** ou **Préférences** dans la fenêtre d'impression de l'application. Pour plus d'informations, reportez-vous à « Paramètres de l'imprimante » à la page 14.

- 4 Pour lancer l'impression, cliquez sur **OK** ou sur **Imprimer** dans la fenêtre d'impression.

REMARQUE : Si vous utilisez Windows Internet Explorer, l'utilitaire **AnyWeb Print** vous permet de gagner du temps pour les images de capture d'écran ou pour imprimer l'image. Cliquez sur **Démarrer > Tous les programmes > le nom du pilote d'impression > AnyWeb Print** pour faire un lien vers le site Web où se trouve l'utilitaire en téléchargement.

Impression dans un fichier (PRN)

Vous pouvez être amené à enregistrer les données d'impression dans un fichier.

Pour créer un fichier :

- 1 Dans la fenêtre **Imprimer**, cochez la case **Imprimer dans un fichier**.

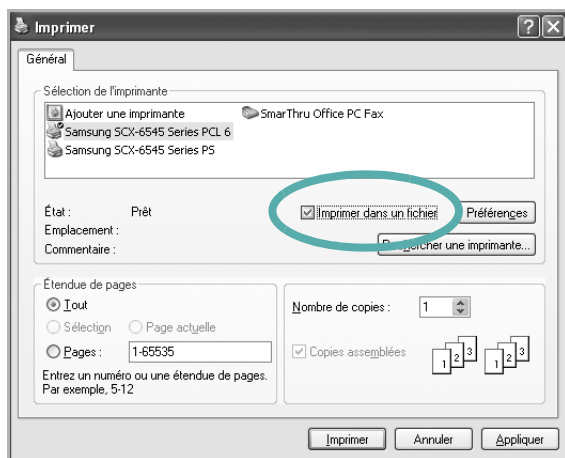

- 2 Sélectionnez un dossier, nommez le fichier, puis cliquez sur **OK**.

Paramètres de l'imprimante

La fenêtre des propriétés de l'imprimante permet d'accéder à toutes les options nécessaires à l'utilisation de l'imprimante. Une fois les propriétés de l'imprimante affichées, vous pouvez consulter les paramètres et les modifier en fonction de l'impression à réaliser.

La fenêtre des propriétés de l'imprimante peut varier d'un système d'exploitation à l'autre. Ce mode d'emploi présente la fenêtre des propriétés telle qu'elle apparaît sous Windows XP.

La fenêtre du pilote d'impression **Propriétés** présentée dans ce mode d'emploi peut différer de celle qui apparaît sur votre écran. Cela dépend de l'imprimante utilisée.

Si vous accédez aux propriétés de l'imprimante via le dossier Imprimantes, d'autres onglets Windows sont disponibles (reportez-vous au mode d'emploi de Windows).

REMARQUE:

- Généralement, les paramètres définis au niveau des applications Windows écrasent ceux spécifiés via le pilote d'impression. Commencez donc par modifier les paramètres d'impression proposés dans l'application, puis les paramètres restants dans le pilote d'impression.
- Les paramètres modifiés ne restent en vigueur que le temps d'utilisation du programme en cours. **Pour que vos modifications soient permanentes**, entrez-les dans le dossier Imprimantes.
- La procédure suivante se rapporte à Windows XP. Pour les autres systèmes d'exploitation Windows, reportez-vous au guide de l'utilisateur Windows correspondant ou à l'aide en ligne.
 1. Cliquez sur le bouton **Démarrer** de Windows.
 2. Sélectionnez **Imprimantes et télécopieurs**.
 3. Cliquez sur l'icône du **pilote d'impression**.
 4. Cliquez avec le bouton droit de la souris sur l'icône du pilote d'impression et sélectionnez **Options d'impression**.
 5. Modifiez les paramètres souhaités dans chaque onglet, puis cliquez sur OK.

Onglet De base

Les options de l'onglet **De base** permettent de déterminer l'aspect du document imprimé.

Cliquez sur l'onglet **De base** pour afficher les options indiquées ci-dessous.

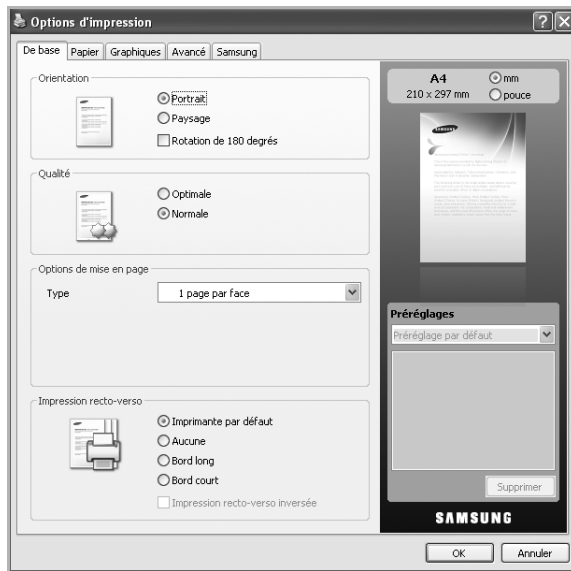

Orientation

Cette option permet de choisir le sens de l'impression des informations.

- **Portrait**: Cette option imprime les données dans le sens vertical de la page, dans le style d'une lettre.
- **Paysage**: Cette option imprime les données dans le sens horizontal de la page, dans le style d'une feuille de calcul.
- **Rotation de 180 degrés**: Cette option permet de faire pivoter la page de 180 degrés.

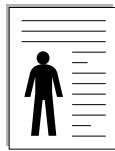

▲ Portrait

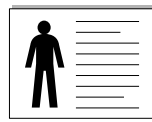

▲ Paysage

Qualité

Les options **Qualité** disponibles peuvent varier en fonction de votre appareil. Plus la valeur est élevée, plus les caractères et les graphiques imprimés sont nets. Un réglage élevé peut également augmenter le temps d'impression d'un document.

Options de mise en page

Cette option vous permet de sélectionner diverses mises en page pour votre document.

- **1 page par face**: Cette option est une option de mise en page de base. Cette option vous permet d'imprimer une page sur une face d'une feuille.

- **Plusieurs pages par face**: Cette option vous permet d'imprimer plusieurs pages sur une face d'une feuille. (Voir « Impression de plusieurs pages sur une feuille (pages multiples) » à la page 19)
- **Affiche**: Cette option vous permet d'imprimer votre document dans un document au format poster. Cette option imprime votre document sur plusieurs pages. Collez les pages imprimées ensemble pour former un document au format poster. (Voir « Impression d'affiches » à la page 20)
- **Impression brochure**: Cette option vous permet d'imprimer votre document sur les deux faces du papier pour en faire une brochure. (Voir « Impression de documents reliés » à la page 20)

Impression recto-verso

Cette option vous permet d'imprimer sur les deux faces du papier. (Voir « Impression recto/verso » à la page 21)

Onglet Papier

Utilisez les options de l'onglet **Papier** pour définir les spécifications de base de gestion du papier.

Cliquez sur l'onglet **Papier** pour afficher les options indiquées ci-dessous.



Copies

L'option **Copies** permet de définir le nombre de copies à imprimer. Vous pouvez sélectionner une valeur comprise entre 1 et 999.

Options du papier

Cette option vous permet de choisir le bac d'alimentation papier que vous souhaitez utiliser.

REMARQUE : Lors de l'impression sur une enveloppe, sélectionnez l'onglet **Enveloppe** pour définir les options.

- **Format:** Cette option vous permet de définir le format du papier chargé dans le bac. Ce format défini apparaît alors dans la liste et vous pouvez le sélectionner.
- **Alimentation:** Assurez-vous que **Alimentation** est réglé sur le bac d'alimentation papier correspondant. Utilisez **Bac polyvalent** lors de l'impression sur des supports spéciaux comme des enveloppes et des transparents.
- **Type:** Cette option vous permet de définir le type du papier chargé dans le bac. Ce format défini apparaît alors dans la liste et vous pouvez le sélectionner. Vous obtiendrez ainsi une qualité d'impression optimale. Dans le cas contraire, la qualité d'impression souhaitée peut ne pas être atteinte.
 - **Papier ordinaire:** Papier ordinaire normal. Sélectionnez ce type si votre machine est monochrome et imprime sur du papier en fibre de coton de 60 g/m².
 - **Thick:** Papier épais 90 à 105 g/m².
 - **Thin:** Papier fin 60 à 70 g/m².
 - **Coton:** Papier coton 75 à 90 g/m² comme Gilbert 25 % et Gilbert 100 %.
 - **Papier couleur:** Papier de couleur 75 à 90 g/m².
 - **Pré-imprimé:** Papier préimprimé 75 à 90 g/m².
 - **Recyclé:** Papier recyclé 75 à 90 g/m².
 - **Enveloppe:** Enveloppe 75 à 90 g/m².
 - **Transparent:** Transparent 138 à 146 g/m².
 - **Étiquettes:** Étiquettes 120 à 150 g/m².
 - **Papier cartonné:** Papier cartonné 90 à 163 g/m².
 - **Papier de luxe:** Papier de luxe 105 à 120 g/m².
 - **Papier archive:** 70 à 90 g/m². Si vous devez conserver l'impression pendant une longue période, par exemple des archives, sélectionnez cette option.
- **Avancé:** Cette option vous permet d'imprimer la première page en utilisant un type de papier différent du reste du document en choisissant le bac à utiliser pour imprimer la première page. Par exemple, si vous souhaitez imprimer la première page en utilisant du papier de couleur, chargez le papier de couleur dans le **Bac polyvalent**, et le papier ordinaire dans **Bac 1**. Ensuite, sélectionnez **Bac 1** dans l'option **Alimentation** et **Bac polyvalent** dans cette option **Avancé**.

REMARQUE : Si vous cliquez sur **Réinitialiser**, les paramètres de l'option **Avancé** retournent à la valeur par défaut.

Options de mise à l'échelle

Cette option vous permet de mettre l'impression à l'échelle sur une page, automatiquement ou manuellement. Cette option peut être grisée suivant le paramètre **Options de mise en page** de l'onglet **De base**. « Impression recto/verso » à la page 21

- **Ajuster à la page:** Cette option vous permet d'adapter votre travail d'impression à n'importe quel format de papier, quelle que soit la taille du document. (Voir « Impression d'un document sur un format de papier donné » à la page 21.)
- **Pourcentage:** Cette option vous permet de modifier la taille du contenu d'une page pour l'agrandir ou le réduire à l'impression,

en donnant le pourcentage souhaité. (Voir « Modification des proportions de votre document » à la page 21.)

Onglet Graphiques

Utilisez les options **Graphiques** pour régler la qualité d'impression en fonction de vos besoins.

Cliquez sur l'onglet **Graphiques** pour afficher les options indiquées ci-dessous.

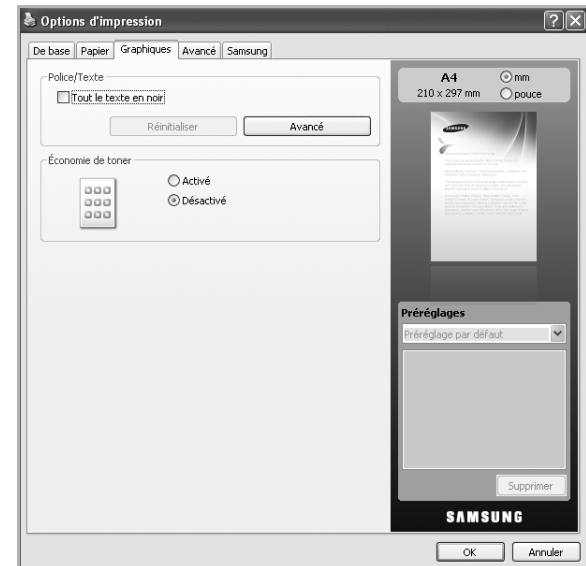

Police/Texte

Cochez la case **Tout le texte en noir** pour imprimer tout le texte de votre document en noir uni, quelle que soit la couleur dans laquelle il apparaît à l'écran.

Avancé

- **Télécharger en tant que contour:** Cette option permet au pilote de télécharger toutes les polices TrueType utilisées dans votre document et non enregistrées (résidentes) sur votre appareil. Si, après l'impression d'un document, vous constatez que les polices ne sont pas correctement imprimées, choisissez l'option **Télécharger en tant qu'image binaire**, puis relancez votre impression. Cette option n'est disponible que si vous utilisez le pilote d'impression PCL.
- **Télécharger en tant qu'image binaire:** Cette option permet au pilote de télécharger les polices utilisées sous forme d'images binaires. Cette option permet d'imprimer plus rapidement des documents comportant des polices complexes de langues telles que le coréen ou le chinois. **Télécharger en tant qu'image binaire** est utile lors de l'impression à partir de programmes Adobe.
- **Imprimer sous forme de graphiques:** Cette option permet au pilote de télécharger des polices sous forme de graphiques. Cette option permet d'améliorer la vitesse d'impression de documents comportant de nombreux graphiques et relativement peu de polices TrueType.

- **Utilisation des polices de l'imprimante:** Lorsque l'option **Utilisation des polices de l'imprimante** est sélectionnée, l'imprimante utilise les polices enregistrées dans sa mémoire pour imprimer votre document, au lieu de télécharger les polices du document. Le téléchargement de polices étant très long, cette option permet d'accélérer l'impression. Lorsque vous utilisez les polices de l'imprimante, celle-ci essaie de faire correspondre les polices utilisées dans votre document avec celles enregistrées dans sa mémoire. Cependant, si vous utilisez dans votre document des polices très différentes de celles enregistrées dans l'imprimante, le résultat imprimé ne ressemblera pas à ce qui est affiché à l'écran.

REMARQUE : Si vous cliquez sur **Réinitialiser**, les paramètres de l'option **Avancé** retourne à la valeur par défaut.

Économie de toner

Cette option vous permet d'augmenter la durée de vie de la cartouche de toner et de réduire le coût par page, tout en ne réduisant que faiblement la qualité d'impression.

- **Activé:** Cette option permet à l'imprimante d'utiliser moins d'encre sur chaque page.
- **Désactivé:** Sélectionnez cette option si vous ne souhaitez pas économiser le toner.

Onglet Avancé

Utilisez l'onglet **Avancé** pour définir diverses options d'impression pour votre document.

Cliquez sur l'onglet **Avancé** pour afficher les options indiquées ci-dessous.

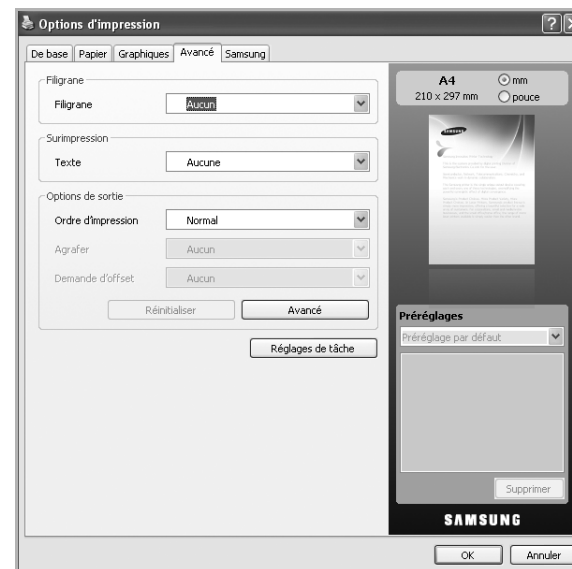

Filigrane

Cette option vous permet d'imprimer du texte sur un document existant. (Voir « Impression de filigranes » à la page 22.)

Surimpression

Les surimpressions remplacent souvent les papiers à en-tête. (Voir « Utilisation de surimpressions » à la page 23.)

Options de sortie

Cette option vous permet de définir l'ordre dans lequel les pages s'imprimeront. Sélectionnez l'ordre d'impression désiré dans la liste déroulante.

- **Normale:** Cette option vous permet d'imprimer toutes les pages, de la première page à la dernière page.
- **Ordre inversé:** Cette option vous permet d'imprimer toutes les pages, de la dernière page à la première page.
- **Pages impaires:** Cette option vous permet d'imprimer uniquement les pages impaires du document.
- **Pages paires:** Cette option vous permet d'imprimer uniquement les pages paires du document.
- **Avancé:** Cette option vous permet de définir des options de sortie avancées pour l'impression, par exemple, l'impression d'une page d'informations, et l'enregistrement comme formulaire pour utilisation ultérieure comme surimpression.
- **Agrafer:** réalise l'agrafage sur les impressions.
- **Demande d'offset:** si vous comptez réaliser des jeux d'impression à partir des originaux, la machine positionne les jeux d'impression légèrement en décalage les uns par rapport aux autres.

REMARQUE : Si vous cliquez sur **Réinitialiser**, les paramètres de l'option **Avancé** retournent à la valeur par défaut.

Réglages de tâche

Cette option vous permet de choisir le mode d'impression ou d'enregistrement du fichier d'impression en utilisant le disque dur.

- **Mode d'impression:** **Mode d'impression** est par défaut défini sur **Normale** et permet d'imprimer sans enregistrer le fichier d'impression sur le disque dur.
- **ID d'utilisateur:** Cette option est utilisée lorsque vous devez trouver un fichier enregistré en utilisant le panneau de commande.
- **Nom du travail:** Cette option est utilisée lorsque vous devez trouver un fichier enregistré en utilisant le panneau de commande.

Onglet Samsung

Utilisez l'onglet **Samsung** pour afficher les informations de copyright et le numéro de version du pilote. Si votre ordinateur est connecté à Internet, vous pouvez avoir accès aux services suivants :

Cliquez sur l'onglet **Samsung** pour afficher les options.

Aide

Cette option vous permet d'ouvrir le fichier **Aide** en recherchant un mot clé.

Service

- **Achat de fournitures:** Cette option vous permet de commander en ligne des consommables.
- **Site Web Samsung:** Cette option vous connecte directement au site Web Samsung.
- **Enregistrement:** Cette option vous permet d'enregistrer votre appareil.
- **Vérification des mises à jour:** Cette option vous permet de télécharger des mises à jour pour votre pilote d'impression.

Utilisation d'un paramétrage favori

L'option **Préréglages**, visible sur chaque de préférences à l'exception de l'onglet **Samsung**, vous permet d'enregistrer vos préférences de réglages actuels en vue d'une utilisation future.

Pour enregistrer des réglages **Préréglages** :

- 1 Dans chaque onglet, modifiez les paramètres selon vos préférences.

2 Entrez un nom dans la zone de saisie **Préréglages**.

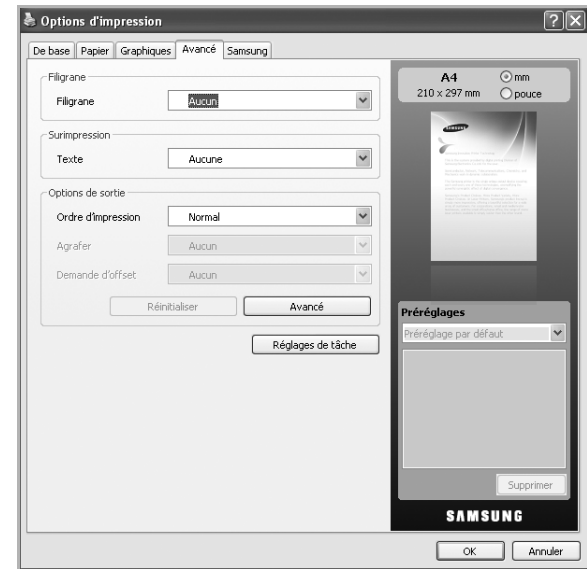

- 3 Cliquez sur **Enregistrer**. Lorsque vous enregistrez des réglages **Préréglages**, tous les paramètres actuels du pilote sont enregistrés.

Pour utiliser un paramétrage enregistré, sélectionnez le nom correspondant dans la liste déroulante **Préréglages**. L'appareil est à présent prêt à imprimer en fonction de votre sélection.

Pour supprimer un paramétrage enregistré, sélectionnez le nom correspondant dans la liste déroulante **Préréglages**, et cliquez sur **Supprimer**.

Vous pouvez également restaurer les réglages par défaut du pilote d'impression en sélectionnant **Imprimante par défaut** dans la liste déroulante **Préréglages**.

Utilisation de l'aide

Cliquez sur **?**, en haut à droite de la fenêtre, puis sur l'option souhaitée. Cet écran d'aide donne des indications détaillées sur les fonctions du pilote d'impression.

3 Options d'impression avancées

Ce chapitre décrit les options d'impression et présente les tâches d'impression avancées.

REMARQUE :

- La fenêtre du pilote d'impression **Propriétés** présentée dans ce mode d'emploi peut différer de celle qui apparaît sur votre écran. Cela dépend de l'imprimante utilisée. Néanmoins, elle conserve une fonction similaire.
- *Le nom exact de l'imprimante figure sur le CD-ROM fourni.*

Ce chapitre contient les sections suivantes :

- **Impression de plusieurs pages sur une feuille (pages multiples)**
- **Impression d'affiches**
- **Impression de documents reliés**
- **Impression recto/verso**
- **Modification des proportions de votre document**
- **Impression d'un document sur un format de papier donné**
- **Impression de filigranes**
- **Utilisation de surimpressions**

Impression de plusieurs pages sur une feuille (pages multiples)

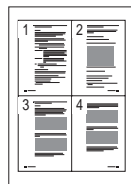

Vous pouvez sélectionner le nombre de pages à imprimer sur une même feuille. Si vous choisissez d'imprimer plusieurs pages par feuille, les pages sont réduites et organisées dans l'ordre indiqué. Vous pouvez imprimer jusqu'à 16 pages sur une même feuille.

- 1 Pour changer les paramètres d'impression à partir de votre application, accédez à la fenêtre des propriétés de l'imprimante. Reportez-vous à « Impression d'un document » à la page 13.
- 2 Sélectionnez **Plusieurs pages par face** dans la liste déroulante **Type** de l'onglet **De base**.
- 3 Sélectionnez le nombre de pages à imprimer par feuille (1, 2, 4, 6, 9 ou 16) dans la liste déroulante **Pages par face**.
- 4 Sélectionnez l'ordre des pages dans la liste déroulante **Ordre des pages**, si nécessaire.
Cochez la case **Bordures** pour qu'une bordure encadre chaque page imprimée sur la feuille.
- 5 Cliquez sur l'onglet **Papier** ; sélectionnez **Format**, **Alimentation**, et **Type**.
- 6 Cliquez sur **OK**, puis imprimez le document.

Impression d'affiches

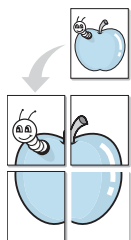

Cette fonction vous permet d'imprimer un document d'une seule page sur 4, 9 ou 16 pages que vous pouvez coller ensemble pour former une affiche.

- 1 Pour changer les paramètres d'impression à partir de votre application, accédez à la fenêtre des propriétés de l'imprimante. Reportez-vous à « Impression d'un document » à la page 13.
- 2 Cliquez sur l'onglet **De base**, puis sélectionnez **Impression d'affiche** dans la liste déroulante **Type**
- 3 Configurez l'option Affiche.
Vous pouvez sélectionner la mise en page dans **Affiche<2x2>**, **Affiche<3x3>** ou **Affiche<4x4>**. Si vous sélectionnez **Affiche<2x2>**, le document sera automatiquement agrandi pour occuper quatre feuilles.

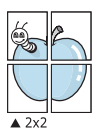

▲ 2x2

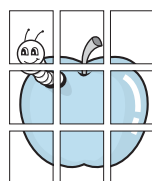

▲ 3x3

Définissez un chevauchement en millimètres ou en pouces pour reconstituer plus aisément l'affiche.

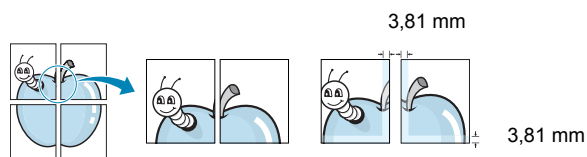

- 4 Cliquez sur l'onglet **Papier** ; sélectionnez **Format, Alimentation, et Type**.
- 5 Cliquez sur **OK**, puis imprimez le document. Vous pouvez reconstituer l'affiche en collant les feuilles ensemble.

Impression de documents reliés

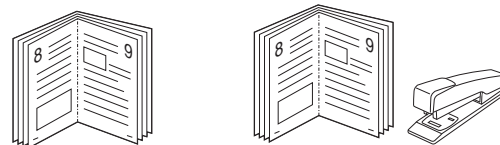

Cette fonction vous permet d'imprimer votre document en recto/verso et d'organiser les pages imprimées afin de pouvoir les relier en les pliant par leur milieu.

REMARQUE: Si vous souhaitez réaliser une brochure, vous devez imprimer sur un support au format Letter US, Legal US, A4, US Folio ou Oficio.

- 1 Pour changer les paramètres d'impression à partir de votre application, accédez à la fenêtre des propriétés de l'imprimante. Reportez-vous à « Impression d'un document » à la page 13.
- 2 Sélectionnez **Document relié** dans la liste déroulante **Type** de l'onglet **De base**.

REMARQUE: L'option **Document relié** n'est pas disponible pour tous les formats papier. Pour connaître les formats disponibles pour cette option, sélectionnez le format dans l'option **Format** de l'onglet **Papier** puis vérifiez que l'option Document relié de la liste déroulante **Type** de l'onglet **De base** est activée.

- 3 Cliquez sur l'onglet **Papier** ; sélectionnez **Format, Alimentation, et Type**.
- 4 Cliquez sur **OK**, puis imprimez le document.
- 5 Une fois le document imprimé, pliez, puis agrafez les pages.

Impression recto/verso

Vous pouvez imprimer sur les deux faces d'une feuille de papier ; en recto/verso. Avant d'imprimer, décidez de l'orientation de vos documents. Vous ne pouvez utiliser cette fonctionnalité qu'avec du papier au format Letter, Legal, A4, US Folio ou Oficio.

Les choix suivants sont disponibles :

- **Configuration de l'imprimante**, si vous sélectionnez cette option, le paramétrage de cette fonction dépend des paramètres définis via le panneau de commande de l'imprimante. Si cette option n'est pas visible, c'est que votre imprimante n'en dispose pas.
- **Aucun**
- **Bord long**, qui est la mise en page traditionnelle utilisée pour la reliure des livres.
- **Bord court**, qui est le type souvent utilisé avec les calendriers.

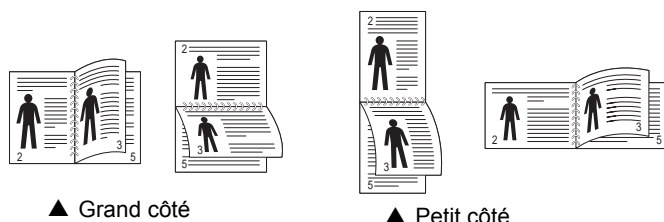

- **Recto-verso inversé** : Cette option vous permet de sélectionner un ordre d'impression normal au lieu d'un ordre d'impression recto verso. Si cette option n'est pas visible, c'est que votre imprimante n'en dispose pas.

REMARQUE : N'effectuez pas d'impression recto/verso sur des étiquettes, des transparents, des enveloppes ou du papier épais, sous peine de provoquer des bourrages et d'endommager l'imprimante.

- 1 Pour changer les paramètres d'impression à partir de votre application, accédez à la fenêtre des propriétés de l'imprimante. Reportez-vous à « Impression d'un document » à la page 13.
- 2 Dans l'onglet **De base**, sélectionnez l'orientation du papier.
- 3 Dans la section **Impression recto-verso**, sélectionnez l'option de reliure recto verso souhaitée.
- 4 Cliquez sur l'onglet **Papier** ; sélectionnez **Format, Alimentation, et Type**.
- 5 Cliquez sur **OK**, puis imprimez le document.

REMARQUE : Si votre imprimante ne dispose pas d'un module recto verso, vous devez terminer le travail d'impression manuellement. L'imprimante imprime d'abord une page sur deux du document. Une fois que la première face de votre travail est imprimée, la fenêtre Conseil pour l'impression apparaît. Suivez les instructions à l'écran pour terminer la tâche d'impression.

Modification des proportions de votre document

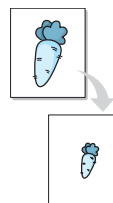

Vous pouvez modifier la taille du contenu d'une page pour l'agrandir ou le réduire sur la page imprimée.

- 1 Pour changer les paramètres d'impression à partir de votre application, accédez à la fenêtre des propriétés de l'imprimante. Reportez-vous à « Impression d'un document » à la page 13.
- 2 Cliquez sur l'onglet **Papier**.
- 3 Entrez le taux de mise à l'échelle dans la zone de saisie **Pourcentage**.
Vous pouvez également cliquer sur les flèches haut et bas pour sélectionner l'échelle.
- 4 Sélectionnez **Format, Alimentation, et Type** dans **Options du papier**.
- 5 Cliquez sur **OK**, puis imprimez le document.

Impression d'un document sur un format de papier donné

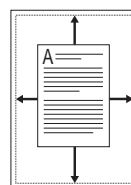

Cette fonction vous permet d'adapter votre travail d'impression à n'importe quel format de papier, quelle que soit la taille du document enregistré. Elle peut s'avérer utile pour vérifier les détails d'un petit document.

- 1 Pour changer les paramètres d'impression à partir de votre application, accédez à la fenêtre des propriétés de l'imprimante. Reportez-vous à « Impression d'un document » à la page 13.
- 2 Cliquez sur l'onglet **Papier**.
- 3 Sélectionnez le format de papier souhaité dans **Ajuster à la page**.
- 4 Sélectionnez **Format, Alimentation, et Type** dans **Options du papier**.
- 5 Cliquez sur **OK**, puis imprimez le document.

Impression de filigranes

L'option Filigrane vous permet d'imprimer du texte sur un document existant. Par exemple, vous pouvez imprimer en grandes lettres grises le texte « BROUILLON » ou « CONFIDENTIEL » en diagonale sur la première page ou sur toutes les pages d'un document.

Votre imprimante est fournie avec plusieurs filigranes prédéfinis que vous pouvez modifier et auxquels il est possible d'ajouter vos propres créations.

Utilisation d'un filigrane existant

- 1 Pour changer les paramètres d'impression à partir de votre application, accédez à la fenêtre des propriétés de l'imprimante. Reportez-vous à « Impression d'un document » à la page 13.
- 2 Cliquez sur l'onglet **Avancé**, puis sélectionnez le filigrane voulu dans la liste déroulante **Filigrane**. Le filigrane sélectionné apparaît dans l'image d'aperçu.
- 3 Cliquez sur **OK**, puis lancez l'impression.

REMARQUE : l'image d'aperçu présente la page telle qu'elle sera imprimée.

Création d'un filigrane

- 1 Pour changer les paramètres d'impression à partir de votre application, accédez à la fenêtre des propriétés de l'imprimante. Reportez-vous à « Impression d'un document » à la page 13.
- 2 Dans l'onglet **Avancé**, sélectionnez **Modifier** dans la liste déroulante **Filigrane**. La fenêtre **Modifier filigranes** apparaît.
- 3 Saisissez le texte voulu dans le champ **Texte du filigrane**. Vous pouvez entrer jusqu'à 256 caractères. Le texte s'affiche dans la fenêtre d'aperçu.
Si la case **Première page seulement** est cochée, le filigrane est uniquement imprimé sur la première page.
- 4 Définissez les options du filigrane.
Vous pouvez sélectionner le nom de la police, la style, la taille et l'échelle de gris du filigrane dans la section **Attributs de police**, ainsi que l'angle dans la section **Angle du texte**.
- 5 Cliquez sur **Ajouter** pour ajouter un nouveau filigrane à la liste **Filigranes actuels**.
- 6 Lorsque vous avez terminé l'édition, cliquez sur **OK** ou **Imprimer** jusqu'à ce que vous quittiez la fenêtre Imprimer.

Pour ne pas imprimer de filigrane, sélectionnez **Aucun** dans la liste déroulante **Filigrane**.

Modification d'un filigrane

- 1 Pour changer les paramètres d'impression à partir de votre application, accédez à la fenêtre des propriétés de l'imprimante. Reportez-vous à « Impression d'un document » à la page 13.
- 2 Cliquez sur l'onglet **Avancé**, sélectionnez **Modifier** dans la liste déroulante **Filigrane**. La fenêtre **Modifier filigranes** apparaît.
- 3 Sélectionnez le filigrane à modifier dans la liste **Filigranes actuels**, puis modifiez le message et les options du filigrane.
- 4 Cliquez sur **Mettre à jour** pour enregistrer les modifications.
- 5 Cliquez sur **OK** ou **Imprimer** jusqu'à ce que vous quittiez la fenêtre **Imprimer**.

Suppression d'un filigrane

- 1 Pour changer les paramètres d'impression à partir de votre application, accédez à la fenêtre des propriétés de l'imprimante. Reportez-vous à « Impression d'un document » à la page 13.
- 2 Cliquez sur l'onglet **Avancé**, sélectionnez **Modifier** dans la liste déroulante **Filigrane**. La fenêtre **Modifier filigranes** apparaît.
- 3 Sélectionnez le filigrane à supprimer dans la liste **Filigranes actuels**, puis cliquez sur **Supprimer**.
- 4 Cliquez sur **OK** jusqu'à ce que vous quittiez la fenêtre d'impression.

Utilisation de surimpressions

Définition de la surimpression



Les surimpressions consistent en du texte et/ou en des images enregistrés sur le disque dur de l'ordinateur sous un format spécial et pouvant être imprimés sur n'importe quel document. Les surimpressions remplacent souvent les formulaires préimprimés et les papiers à en-tête. Plutôt que d'avoir recours à un en-tête préimprimé, vous pouvez créer une surimpression comportant les mêmes informations que cet en-tête. Vous n'avez alors plus à charger votre papier à en-tête habituel pour imprimer une lettre à l'en-tête de votre entreprise. Vous devez simplement indiquer à l'imprimante d'appliquer la surimpression d'en-tête à votre document.

Création d'une surimpression de page



Pour utiliser une surimpression de page, vous devez préalablement la créer, et y insérer un logo ou une image.

- 1 Créez ou ouvrez un document contenant le texte ou l'image que vous souhaitez utiliser comme nouvelle surimpression de page. Positionnez les divers éléments à l'emplacement où vous souhaitez les voir apparaître à l'impression.
- 2 Pour enregistrer le document en tant que surimpression, accédez aux propriétés de l'imprimante. Reportez-vous à « Impression d'un document » à la page 13.
- 3 Cliquez sur l'onglet **Avancé**, sélectionnez **Modifier** dans la liste déroulante **Texte**. La fenêtre **Modifier surimpression** apparaît.
- 4 Dans la fenêtre **Modifier surimpression**, cliquez sur **Créer**.
- 5 Dans la zone **Nom de fichier** de la fenêtre **Enregistrer sous**, entrez un nom de huit caractères maximum. Sélectionnez le chemin de destination, si nécessaire. (le chemin par défaut est C:\Formover).
- 6 Cliquez sur **Enregistrer**. Le nom choisi apparaît dans la zone **Liste des surimpressions**.
- 7 Cliquez sur **OK** ou **Imprimer** jusqu'à ce que vous quittiez la fenêtre **Imprimer**.
Le fichier n'est pas imprimé. Il est enregistré sur le disque dur de votre ordinateur.

REMARQUE : le format du document de surimpression doit être identique à celui des documents imprimés avec la surimpression. Vous ne pouvez pas créer de surimpression comportant un filigrane.

Utilisation d'une surimpression de page

Une fois la surimpression créée, vous pouvez l'imprimer en l'appliquant à votre document. Pour ce faire, procédez comme suit :

- 1 Créez ou ouvrez le document à imprimer.
- 2 Pour changer les paramètres d'impression à partir de votre application, accédez à la fenêtre des propriétés de l'imprimante. Reportez-vous à « Impression d'un document » à la page 13.
- 3 Cliquez sur l'onglet **Avancé**.
- 4 Sélectionnez la surimpression souhaitée dans la liste déroulante **Texte**.
- 5 Si le fichier de surimpression souhaité n'apparaît pas dans la liste déroulante **Texte**, sélectionnez **Modifier** dans la liste et cliquez sur **Charger**. Sélectionnez le fichier de surimpression que vous souhaitez utiliser.

Si vous avez enregistré le fichier de surimpression à utiliser dans une source externe, vous pouvez le charger à partir de la fenêtre **Charger surimpression**.

Après avoir sélectionné le fichier, cliquez sur **Ouvrir**. Le fichier apparaît dans la zone **Liste des surimpressions**. Vous pouvez donc l'imprimer. Sélectionnez la surimpression dans la zone **Liste des surimpressions**.

- 6 Si nécessaire, cochez la case **Confirmer la surimpression**. Si cette case est cochée, un message vous demande de confirmer l'application de la surimpression, chaque fois que vous imprimez un document.
Si cette case n'est pas cochée et qu'une surimpression est sélectionnée, cette dernière est automatiquement imprimée avec le document.
- 7 Cliquez sur **OK** ou **Imprimer** jusqu'à ce que vous quittiez la fenêtre **Imprimer**.
La surimpression sélectionnée est téléchargée avec la tâche d'impression et imprimée sur le document.

REMARQUE : le fichier de surimpression et le document à imprimer doivent avoir la même résolution.

Suppression d'une surimpression de page

Vous pouvez supprimer les surimpressions de page dont vous ne vous servez plus.

- 1 Dans la fenêtre Options d'impression, cliquez sur l'onglet **Avancé**.
- 2 Sélectionnez **Modifier** dans la liste déroulante **Surimpression**.
- 3 Sélectionnez la surimpression à supprimer dans la zone **Liste des surimpressions**.
- 4 Cliquez sur **Supprimer**.
- 5 Lorsque le message de confirmation apparaît, cliquez sur **Oui**.
- 6 Cliquez sur **OK** ou **Imprimer** jusqu'à ce que vous quittiez la fenêtre **Imprimer**.

4 Utilisation du pilote PostScript pour Windows

Ce chapitre vous explique comment utiliser le pilote PostScript, fourni sur votre CD-ROM système, pour imprimer un document.

Les fichiers PPD, en combinaison avec le pilote PostScript, donnent accès aux fonctions de l'imprimante et permettent à l'ordinateur de communiquer avec celle-ci. Le CD-ROM fourni contient un programme d'installation des fichiers PPD.

Paramètres de l'imprimante

La fenêtre des propriétés de l'imprimante permet d'accéder à toutes les options nécessaires à l'utilisation de l'imprimante. Une fois les propriétés de l'imprimante affichées, vous pouvez consulter les paramètres et les modifier en fonction de l'impression à réaliser.

La fenêtre des propriétés de l'imprimante peut varier d'un système d'exploitation à l'autre. Ce mode d'emploi présente la fenêtre des propriétés telle qu'elle apparaît sous Windows XP.

La fenêtre **Propriétés** du pilote d'impression présentée dans ce mode d'emploi peut différer de celle qui apparaît sur votre écran. Cela dépend de l'imprimante utilisée.

REMARQUE :

- Généralement, les paramètres définis au niveau des applications Windows écrasent ceux spécifiés via le pilote d'impression. Commencez donc par modifier les paramètres d'impression proposés dans l'application, puis les paramètres restants dans le pilote d'impression.
- Les paramètres modifiés ne restent en vigueur que le temps d'utilisation du programme en cours. **Pour que vos modifications soient permanentes**, entrez-les dans le dossier Imprimantes.
- La procédure suivante se rapporte à Windows XP. Pour les autres systèmes d'exploitation Windows, reportez-vous au guide de l'utilisateur Windows correspondant ou à l'aide en ligne.

1. Cliquez sur le bouton **Start** de Windows.
2. Sélectionnez **Printers and Faxes**.
3. Cliquez sur l'**icône du pilote d'impression**.
4. Cliquez avec le bouton droit de la souris sur l'icône du pilote d'impression et sélectionnez **Printing Preferences**.
5. Modifiez les paramètres souhaités dans chaque onglet, puis cliquez sur OK.

Onglet Disposition

Les options de l'onglet **Disposition** permettent de déterminer l'aspect du document imprimé.

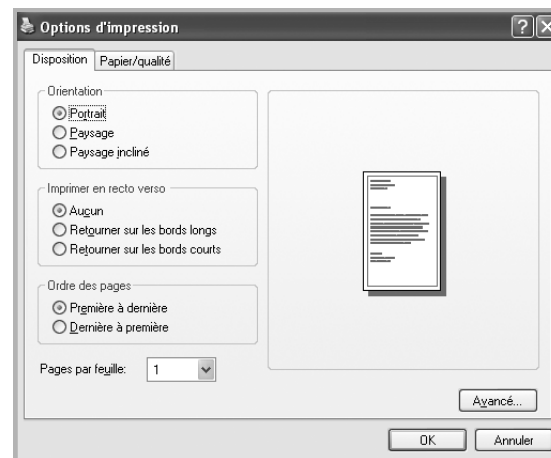

Orientation

Cette option permet de choisir le sens de l'impression des informations.

- **Portrait**: Cette option imprime les données dans le sens vertical de la page, dans le style d'une lettre.
- **Paysage**: Cette option imprime les données dans le sens horizontal de la page, dans le style d'une feuille de calcul.
- **Paysage incliné**: Cette option permet de faire pivoter la page de 180 degrés.

Imprimer en recto verso

Vous pouvez imprimer sur les deux faces d'une feuille de papier. Avant d'imprimer, décidez de l'orientation de vos documents.

- **Aucun**
- **Retourner sur les bords longs**: Cette option est la mise en page traditionnelle utilisée pour la reliure des livres.
- **Retourner sur les bords courts**: Cette option est le type souvent utilisée pour les documents de type calendrier.

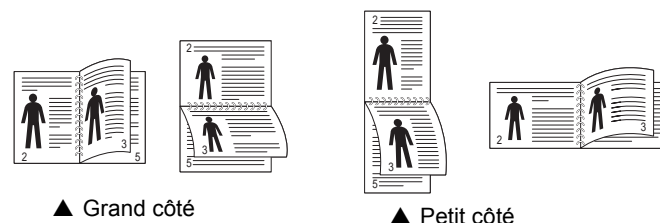

REMARQUE : N'effectuez pas d'impression recto/verso sur des étiquettes, des transparents, des enveloppes ou du papier épais, sous peine de provoquer des bourrages et d'endommager l'appareil.

Pages par feuille

Vous pouvez sélectionner le nombre de pages à imprimer sur une même feuille. Si vous choisissez d'imprimer plusieurs pages par feuille, les pages sont réduites et organisées dans l'ordre indiqué. Vous pouvez imprimer jusqu'à 16 pages par feuille.

Avancée

Vous pouvez sélectionner **Format de papier**, **Graphique**, et **Options du document**.

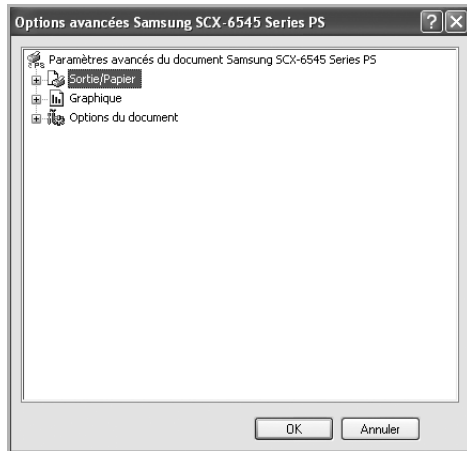

- **Sortie/Papier** : Cette option vous permet de choisir le format du papier chargé dans le bac.
- **Graphique** : Cette option vous permet de régler la qualité d'impression en fonction de vos besoins.
- **Options du document** : Cette option vous permet de configurer les paramètres PostScript ou les fonctions de l'imprimante.

Onglet Papier/Qualité

Vous pouvez sélectionner le bac d'alimentation papier et le type de support.

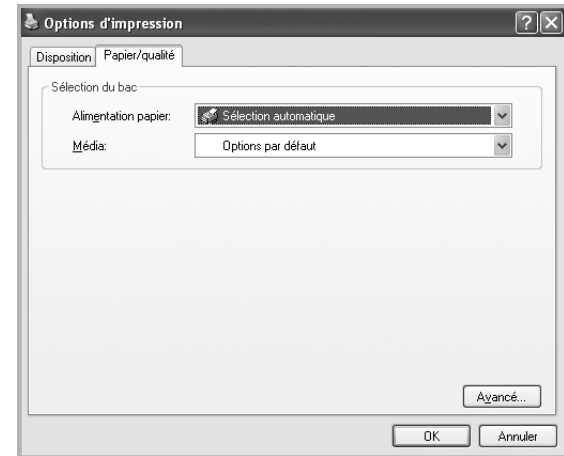

- **Alimentation papier**: Cette option vous permet de choisir le bac à utiliser.
- **Média**: Cette option vous permet de choisir le support d'impression à utiliser.

Utilisation de l'aide

Vous pouvez également cliquer sur , en haut à droite, puis sur le paramètre souhaité.

Utilisation de l'utilitaire d'impression directe

Ce chapitre décrit l'utilisation de l'utilitaire d'impression directe pour imprimer des fichiers PDF sans avoir à ouvrir les fichiers au préalable.

ATTENTION :

- Pour imprimer des fichiers PDF avec ce programme, un disque dur doit être installé sur l'appareil.
- Il est impossible d'imprimer des fichiers PDF dont l'impression est interdite. Désactivez la fonction d'interdiction d'impression, puis essayez à nouveau d'imprimer.
- Il est impossible d'imprimer des fichiers PDF protégés par mot de passe. Désactivez la fonction de mot de passe, puis essayez à nouveau d'imprimer.
- La possibilité d'imprimer ou non un fichier PDF avec l'**Utilitaire d'impression directe** dépend de la façon dont le fichier PDF a été créé.
- Le programme **Utilitaire d'impression directe** prend en charge la version PDF 1.4 et inférieure. Pour les versions supérieures, vous devez d'abord ouvrir le fichier avant de l'imprimer.

Utilitaire d'impression directe - Généralités

L'utilitaire d'impression directe est un programme qui envoie les fichiers PDF directement vers votre imprimante, sans les ouvrir. Il envoie les données via le spouleur Windows à l'aide du port du pilote d'imprimante. Il ne prend en charge que le format PDF.

Avant d'installer ce programme, choisissez l'option **Personnalisé** (ou **Installation personnalisée**) et cochez ce programme lors de l'installation du pilote d'imprimante.

Impression

L'utilitaire d'impression directe offre plusieurs possibilités d'impression.

Depuis la fenêtre de l'utilitaire d'impression directe

- 1 Dans le menu **démarrer**, sélectionnez **Programmes** ou **Tous les programmes** → **Samsung Printers** → **Utilitaire d'impression directe** → **Utilitaire d'impression directe**.

Vous pouvez également double-cliquer sur l'icône de raccourci de l'utilitaire d'impression directe sur le bureau.

La fenêtre de l'utilitaire d'impression directe apparaît.
- 2 Sélectionnez l'imprimante de votre choix dans la section prévue à cet effet, puis cliquez sur **Parcourir**.
- 3 Sélectionnez le fichier PDF à imprimer, puis cliquez sur **Ouvrir**.

Le fichier PDF est ajouté à la section de sélection de fichiers.
- 4 Personnalisez le paramétrage de l'imprimante selon vos besoins. Reportez-vous à la colonne suivante.
- 5 Cliquez sur **Imprimer**.

Le fichier PDF sélectionné est transmis à l'imprimante.

Utilisation de l'icône

- 1 Sélectionnez le fichier PDF à imprimer, puis faites-le glisser jusqu'à l'icône de l'utilitaire d'impression directe située sur votre bureau.

Le fichier PDF sélectionné est envoyé vers l'imprimante par défaut.

REMARQUE : Si l'imprimante par défaut ne prend pas en charge l'utilitaire d'impression directe, vous voyez apparaître une fenêtre vous demandant de sélectionner l'imprimante appropriée. Choisissez l'imprimante qui convient dans la section de sélection d'imprimante.

- 2 Personnalisez le paramétrage de l'imprimante selon vos besoins.
- 3 Cliquez sur **Imprimer**.

Le fichier PDF sélectionné est transmis à l'imprimante.

Utilisation du menu contextuel

- 1 Cliquez avec le bouton droit de la souris sur le fichier PDF à imprimer, puis sélectionnez **Impression directe**.

La fenêtre de l'utilitaire d'impression directe qui apparaît contient le fichier PDF en question.
- 2 Sélectionnez l'imprimante que vous allez utiliser.
- 3 Personnalisez le paramétrage de l'imprimante selon vos besoins. Reportez-vous à la section inférieure.
- 4 Cliquez sur **Imprimer**.

Le fichier PDF sélectionné est transmis à l'imprimante.

6 Partage local de l'imprimante

Vous pouvez relier l'imprimante directement à un ordinateur donné du réseau : l'« ordinateur hôte ».

La procédure suivante se rapporte à Windows XP. Pour les autres systèmes d'exploitation Windows, reportez-vous au guide de l'utilisateur Windows correspondant ou à l'aide en ligne.

REMARQUE :

- Vérifiez quels systèmes d'exploitation sont compatibles avec l'imprimante. Reportez-vous à la section relative à la compatibilité des systèmes d'exploitation, dans la partie du guide de l'utilisateur consacrée aux spécifications de l'imprimante.
 - Le nom exact de l'imprimante figure sur le CD-ROM fourni.
-

Configuration d'un ordinateur hôte

- 1 Démarrez Windows.
- 2 Dans le menu **Démarrer**, sélectionnez **Imprimantes et télécopieurs**.
- 3 Double-cliquez sur l'**icône du pilote d'impression**.
- 4 Dans le menu **Imprimante**, sélectionnez **Partager**.
- 5 Cochez la case **Partager**.
- 6 Remplissez le champ **Nom de partage**, puis cliquez sur **OK**.

Configuration d'un ordinateur client

- 1 À l'aide du bouton droit de la souris, cliquez sur **Démarrer**, puis sélectionnez **Explorer**.
- 2 À l'aide du bouton droit de la souris, cliquez sur **Favoris réseau**, puis sélectionnez **Rechercher des ordinateurs**.
- 3 Indiquez l'adresse IP de l'ordinateur hôte dans le champ **Nom de l'ordinateur**, puis cliquez sur **Rechercher**. (Si l'ordinateur hôte demande les données **Nom d'utilisateur** et **Mot de passe**, indiquez l'identifiant et le mot de passe du compte de l'ordinateur hôte.)
- 4 Cliquez deux fois sur **Imprimantes et télécopieurs**.
- 5 Cliquez sur le pilote d'imprimante à l'aide du bouton droit de la souris, puis sélectionnez **Connexion**.
- 6 Cliquez sur **Oui** si le message de confirmation d'installation apparaît.

7 Numérisation

Lorsque vous numérisez des documents à l'aide de votre appareil, vos images et vos textes sont transformés en fichiers numériques et placés sur votre ordinateur. Vous pouvez ensuite envoyer ces fichiers sous forme de télécopies ou de courriers électroniques, les afficher sur votre site Web, ou les utiliser pour créer des projets susceptibles d'être imprimés à l'aide du logiciel Samsung SmarThru ou du pilote WIA.

Ce chapitre contient les sections suivantes :

- **Numérisation via Samsung SmarThru Office**
- **Processus de numérisation avec un logiciel compatible TWAIN**
- **Numérisation à l'aide du pilote WIA**

REMARQUE:

- *Vérifiez quels systèmes d'exploitation sont compatibles avec l'imprimante. Reportez-vous à la section relative à la compatibilité des systèmes d'exploitation, dans la partie du guide de l'utilisateur consacrée aux spécifications de l'imprimante.*
- *Vous pouvez vérifier le nom de l'imprimante sur le CD-ROM fourni.*
- *La résolution maximale que vous pouvez obtenir dépend de plusieurs facteurs, dont la rapidité de votre ordinateur, l'espace disque disponible, la taille de la mémoire et celle de l'image à numériser, ainsi que le paramétrage de la profondeur de bit. Ainsi, selon votre système et l'objet que vous souhaitez numériser, vous ne pourrez pas utiliser certaines résolutions, surtout si vous faites appel à la fonctionnalité de résolution avancée.*

Numérisation via Samsung SmarThru Office

Samsung **SmarThru Office** est le logiciel fourni avec votre appareil. Vous pouvez utiliser **SmarThru Office** pour numériser des documents ou des images à partir d'un scanner local ou en réseau.

Utilisation de Samsung SmarThru Office

Procédez comme suit pour démarrer SmarThru Office :

- 1 Assurez-vous que l'appareil est correctement relié à l'ordinateur et que tous deux sont sous tension.
- 2 Une fois que vous avez installé **SmarThru Office**, l'icône SmarThru Office apparaît sur le bureau.
- 3 Double-cliquez sur l'icône **SmarThru Office**.



- 4 SmarThru Office apparaît.

Pour plus d'informations, cliquez sur **Aide > Aide de SmarThru Office**.

Guide de démarrage rapide

Ce menu affiche des boutons d'aide rapide pour certaines fonctionnalités. Les boutons rapides incluent : **Catégories**, **Classeur**, **Cycle de vie**, **Numérisation et OCR**, **Corriger et améliorer**, et **Site Web de Samsung**. Vous pouvez désactiver ce menu en cochant « **Ne plus afficher cette boîte de dialogue** ».

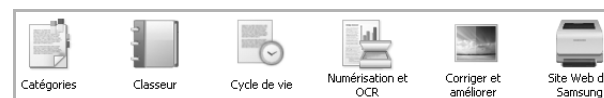

Utilisation de SmarThru Office

Numérisation

- 1 Cliquez sur l'icône de **Numériser**.

REMARQUE:

- Sous Windows XP, vous pouvez utiliser le lanceur SmarThru Office, qui se trouve à l'extrémité droite de la barre des tâches, pour ouvrir facilement la fenêtre de **Paramètre de numérisation**.



- Sous les autres systèmes d'exploitation que Windows XP, cliquez sur l'icône SmarThru  dans la barre d'état système de Windows pour activer le lanceur SmarThru Office.



- 2 La fenêtre **Paramètre de numérisation** s'ouvre.

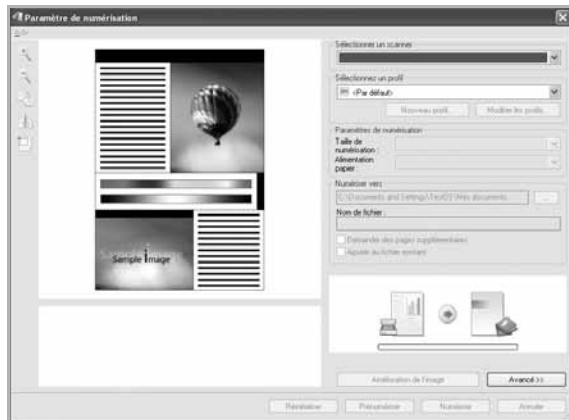

- **Sélectionnez scanner:** Vous permet de sélectionner scanner local ou réseau.
- **Sélectionnez un profil:** Vous permet d'enregistrer les paramètres fréquemment utilisés ou à utiliser à l'avenir. Cliquez sur **Nouveau profil** pour enregistrer les paramètres.
- **Paramètres de numérisation:** Permet de personnaliser les paramètres des fonctions de **Taille de numérisation** et **Alimentation papier**.
- **Numériser vers:** Permet de personnaliser les paramètres de **Nom de fichier** et l'emplacement où doivent être envoyées les données numérisées.

REMARQUE : Cliquez sur le bouton **Avancé** pour définir davantage d'options de numérisation.

- 3 Définissez les paramètres de numérisation et cliquez sur **Numériser**.
Pour plus d'informations, cliquez sur **Aide > Aide de SmarThru Office**.

Envoyer vers

FTP (File Transfer Protocol)

Vous pouvez télécharger des fichiers vers un serveur FTP pendant que vous travaillez sur **SmarThru Office**.

- 1 Sélectionnez **Fichier > Envoyer vers > Envoyer par FTP**.
- 2 La fenêtre **Envoyer par FTP** s'ouvre.
- 3 Ajoutez votre fichier et cliquez sur **Télécharger**.

Email

Vous pouvez envoyer des courriers électroniques pendant que vous travaillez sur **SmarThru Office**.

REMARQUE : Il vous faut un programme client de courrier, comme **Outlook Express**, pour envoyer un courrier électronique dans **SmarThru Office**. La procédure d'envoi de courrier électronique peut varier selon le programme client de courrier que vous utilisez.

- 1 Sélectionnez **Fichier > Envoyer vers > Envoyer par e-mail**.
- 2 Un client de courrier électronique s'ouvre.
- 3 Saisissez les informations nécessaires et envoyez votre courrier électronique.

Fax

Vous pouvez envoyer des courriers électroniques pendant que vous travaillez sur **SmarThru Office**.

- 1 Sélectionnez **Fichier > Envoyer vers > Envoyer par fax**.
- 2 La fenêtre **Envoyer fax** s'ouvre.
- 3 Saisissez les informations nécessaires et cliquez sur **Envoyer fax**.

REMARQUE : Pour de plus amples informations concernant SmarThru Office, cliquez sur **Aide > Aide de SmarThru Office**. La fenêtre **Aide de SmarThru Office** apparaît ; vous pouvez afficher l'aide à l'écran fournie sur le programme SmarThru.

Désinstallation de Samsung SmarThru Office

REMARQUE : Avant de lancer la procédure de désinstallation, vérifiez que toutes les applications sont fermées sur votre PC.

- 1 Dans le menu **Démarrer**, sélectionnez **Programmes** ou **Tous les programmes** → **Samsung Printers** → **SmarThru Office** → **Désinstaller SmarThru Office**.
- 2 Quand l'ordinateur vous demande de confirmer, lisez les instructions et cliquez sur **OK**.
- 3 Cliquez sur **Terminer**.

Processus de numérisation avec un logiciel compatible TWAIN

Si vous souhaitez numériser des documents à l'aide d'autres logiciels, vous devez utiliser un logiciel compatible TWAIN, comme Adobe Photoshop. La première fois que vous effectuez une numérisation sur votre appareil, sélectionnez-le en tant que source TWAIN dans l'application que vous utilisez.

Le processus de numérisation de base comprend plusieurs étapes :

- 1 Assurez-vous que l'appareil est correctement relié à l'ordinateur et que tous deux sont sous tension.
- 2 Placez le ou les documents face imprimée vers le haut dans le chargeur automatique.
OU
Placez un seul document face imprimée vers le bas sur la vitre d'exposition.
- 3 Ouvrez une application, telle que PhotoDeluxe ou Photoshop.
- 4 Ouvrez la fenêtre TWAIN et configurez les options de numérisation.
- 5 Numérisez le document et enregistrez l'image numérisée.

REMARQUE : vous devez suivre les instructions du programme afin d'obtenir une image. Reportez-vous au guide de l'utilisateur de l'application.

Numérisation à l'aide du pilote WIA

L'appareil prend également en charge le pilote WIA (Windows Image Acquisition) de numérisation d'images. Le pilote WIA est l'un des composants standard fournis par Microsoft Windows XP et fonctionne avec les appareils photo numériques et les scanners. Contrairement au pilote TWAIN, le pilote WIA permet de numériser des images et de les manipuler facilement sans avoir recours à d'autres logiciels.

REMARQUE : le pilote WIA fonctionne uniquement sous Windows XP/ Vista/7, sur le port USB.

Windows XP

- 1 Placez le ou les documents face imprimée vers le haut dans le chargeur automatique.
OU
Placez un seul document face imprimée vers le bas sur la vitre d'exposition.

- 2 Dans le menu **Démarrer** du Bureau, sélectionnez **Paramètres, Panneau de configuration**, puis **Scanneurs et appareils photo**.
- 3 Double-cliquez sur l'icône de votre **pilote d'impression**. L'assistant des scanners et des appareils photo s'exécute.
- 4 Choisissez les options de numérisation et cliquez sur **Aperçu** pour obtenir un aperçu de votre image en fonction des options choisies.
- 5 Cliquez sur **Suivant**.
- 6 Entrez un nom d'image, puis sélectionnez un format et une destination de fichier pour enregistrer l'image.
- 7 Suivez les instructions décrites à l'écran pour modifier l'image copiée sur votre ordinateur.

Windows Vista

- 1 Placez le ou les documents face imprimée vers le haut dans le chargeur automatique.
OU
Placez un seul document face imprimée vers le bas sur la vitre d'exposition.
- 2 Cliquez sur **Démarrer** → **Panneau de configuration** → **Matériel et audio** → **Scanneurs et appareils photo**.
- 3 Cliquez sur **Numériser un document ou une image**. L'application **Télécopie et numérisation Windows** s'ouvre automatiquement.

REMARQUE :

- Pour afficher les scanners, il est possible de cliquer sur **Afficher les scanners et les appareils photo**.
 - Si l'option **Numériser un document ou une image** n'est pas disponible, ouvrez le programme Microsoft Paint et cliquez sur **D'un scanner ou d'un appareil photo...** dans le menu **Fichier**.
-

- 4 Cliquez sur **Numérisation**, le pilote de numérisation s'ouvre.
- 5 Choisissez des options de numérisation et cliquez sur **Aperçu** pour obtenir un aperçu de votre image en fonction des options choisies.
- 6 Cliquez sur **Numérisation**.

REMARQUE : Si vous souhaitez annuler le travail d'impression, appuyez sur le bouton **Annuler** de l'Assistant **Scanneurs et appareils photo**.

Windows 7

- 1 Placez le ou les documents face imprimée vers le haut dans le CADRV (ou CAD).
OU
Placez un seul document face imprimée vers le bas sur la vitre d'exposition.

- 2 Cliquez sur Démarrer → **Panneau de configuration** → **Matériel et audio** → **Périphériques et imprimantes**.
- 3 Cliquez avec le bouton droit de la souris sur l'icône du pilote de l'appareil dans Imprimantes et télécopieurs → Rechercher. L'application **Nouvelle numérisation** apparaît.
- 4 Choisissez des options de numérisation et cliquez sur **Aperçu** pour obtenir un aperçu de votre image en fonction des options choisies.
- 5 Cliquez sur **Numérisation**.

8 Utilisation de Smart Panel

Smart Panel est un programme qui surveille l'état de l'imprimante et vous en informe, et vous permet de personnaliser les paramètres de l'imprimante. Si vous utilisez un système d'exploitation Windows ou Mac OS, Smart Panel est installé automatiquement lorsque vous installez le logiciel de l'imprimante. Si vous utilisez Linux, téléchargez Smart Panel depuis le site web de Samsung (www.samsung.com/printer) et installez-le.

REMARQUE:

- La configuration requise pour utiliser ce programme est la suivante :
 - Pour connaître les systèmes d'exploitation compatibles avec l'imprimante, reportez-vous à la partie du mode d'emploi consacrée aux spécifications de l'imprimante.
 - Mac OS X 10.3 ou supérieur
 - Linux. Pour connaître les systèmes Linux compatibles avec votre imprimante, reportez-vous à la section Spécifications de l'imprimante du Guide de l'utilisateur de votre imprimante.
 - Internet Explorer version 5.0 ou supérieure pour les animations Flash de l'aide HTML.
- Pour connaître le nom exact de l'imprimante, reportez-vous au CD-ROM fourni.

Présentation de Smart Panel

Si une erreur survient au cours de l'impression, Smart Panel apparaît automatiquement pour la signaler.

Vous pouvez également lancer manuellement Smart Panel. Double-cliquez sur l'icône Smart Panel de la barre des tâches (sous Windows) ou de la zone de notification (sous Linux). Vous pouvez aussi cliquer sur l'icône de la barre d'état (sous Mac OS X).

Sous Windows, double-cliquez sur cette icône.

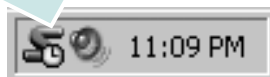

Sous Mac OS X, cliquez sur cette icône.



Sous Linux, cliquez sur cette icône.



Si vous travaillez sous Windows, dans le menu **Démarrer**, sélectionnez **Programmes** ou **Tous les programmes** → **nom du pilote de votre imprimante** → **Smart Panel**.

REMARQUE:

- Si vous avez déjà installé plusieurs imprimantes Samsung, sélectionnez tout d'abord le modèle d'imprimante voulu afin d'utiliser le programme Smart Panel correspondant. Cliquez avec le bouton droit (sous Windows ou Linux) ou cliquez (sous Mac OS X) sur l'icône Smart Panel, sélectionnez le **nom de votre imprimante**.
- La fenêtre Smart Panel et son contenu présentés dans ce Guide de l'utilisateur du logiciel peuvent être différents selon l'imprimante et le système d'exploitation que vous utilisez.

Le programme Smart Panel affiche l'état actuel de l'imprimante, le niveau d'encre restant dans les cartouches d'encre et divers autres informations. Vous pouvez également modifier ces paramètres.



① Niveau d'encre

Permet de connaître le niveau des cartouches d'encre. L'imprimante et le nombre de cartouches d'encre indiqués dans la fenêtre ci-dessus peuvent différer selon l'imprimante que vous utilisez. Cette caractéristique n'est pas présente sur toutes les imprimantes.

Acheter maintenant

Vous pouvez commander en ligne des cartouches d'encre de remplacement.

Guide de dépannage

Permet d'afficher l'Aide pour résoudre les problèmes rencontrés.

Configuration de pilote (uniquement sous Windows)

La fenêtre des propriétés de l'imprimante permet d'accéder à toutes les options nécessaires à l'utilisation de l'imprimante. Pour plus d'informations, Reportez-vous à « Paramètres de l'imprimante » à la page 14.

Ouverture du guide de dépannage

Le guide de dépannage contient les solutions aux problèmes d'état de l'imprimante.

Cliquez avec le bouton droit (sous Windows ou Linux) ou cliquez (sous Mac OS X) sur l'icône Smart Panel, puis sélectionnez **Guide de dépannage**.

Modification des paramètres du programme Smart Panel

Cliquez avec le bouton droit (sous Windows ou Linux) ou cliquez (sous Mac OS X) sur l'icône Smart Panel, puis sélectionnez **Options**. Sélectionnez les paramètres de votre choix dans la fenêtre **Options**.

9

Utilisation de l'imprimante sous Linux

Vous pouvez utiliser votre appareil dans un environnement Linux.

Ce chapitre contient les sections suivantes :

- **Instructions de démarrage**
- **Installation du pilote Linux unifié**
- **Utilisation du configurateur de pilote unifié**
- **Configuration des propriétés de l'imprimante**
- **Impression d'un document**
- **Numérisation d'un document**

Instructions de démarrage

Vous devez télécharger le package logiciel Linux depuis site web de Samsung (www.samsung.com/printer) pour installer les logiciels d'impression et de numérisation.

Le package du pilote Linux unifié Samsung contient les pilotes d'impression et de numérisation, qui permettent d'imprimer des documents et de numériser des images. Ce package inclut également de puissantes applications servant à la configuration de l'appareil et au traitement avancé des documents numérisés.

Une fois le pilote installé sur votre système Linux, le package du pilote vous permet de surveiller un certain nombre de périphériques, en utilisant simultanément des ports parallèles ECP rapides et des ports USB.

Les documents ainsi acquis peuvent être modifiés, imprimés sur les mêmes imprimantes locales ou réseau, envoyés par messagerie électronique, téléchargés sur un site FTP ou transférés vers un système de reconnaissance optique de caractères (OCR) externe.

Avec le package du pilote Linux unifié, vous bénéficiez d'un programme d'installation souple et intelligent. Inutile de rechercher les autres composants dont peut avoir besoin le logiciel du pilote Linux unifié : tous les packages nécessaires seront transférés et installés automatiquement sur votre système. Cette fonction est disponible sur un grand nombre des clones Linux les plus connus.

Installation du pilote Linux unifié

Installation du pilote Linux unifié

- 1 Connectez l'imprimante à l'ordinateur. Mettez l'appareil et l'ordinateur sous tension.
- 2 Lorsque la fenêtre de connexion de l'administrateur apparaît, tapez « *root* » dans le champ de connexion et saisissez le mot de passe système.

REMARQUE : Vous devez vous connecter en tant que super-utilisateur (*root*) pour installer le pilote d'impression. Si vous ne disposez pas du statut de super-utilisateur, contactez votre administrateur système.

- 3 Depuis le site Web de Samsung, téléchargez le package Unified Linux Driver sur votre ordinateur et décompressez-le.
- 4 Cliquez sur l'icône  située en bas du bureau. Lorsque l'écran Terminal apparaît, tapez :

```
[root@localhost root]#tar xzf [CheminAccèsFichier]/
UnifiedLinuxDriver.tar.gz[root@localhost root]#cd
[CheminAccèsFichier]/cdroot/Linux[root@localhost Linux]#./
install.sh
```

REMARQUE : Si vous n'utilisez pas l'interface graphique et que vous n'êtes pas parvenu à installer le logiciel, vous devez utiliser le pilote en mode texte. Suivez les étapes 3 et 4, puis les instructions qui s'affichent sur l'écran Terminal.

- 5 Lorsque l'écran de bienvenue s'affiche, cliquez sur **Next**.



6 Une fois l'installation terminée, cliquez sur **Finish**.



Pour des raisons pratiques, le programme d'installation a ajouté l'icône de bureau du configurateur de pilote unifié et le groupe de pilotes unifiés Samsung au menu système. Si vous rencontrez la moindre difficulté, consultez l'aide à l'écran, accessible via le menu système ou via les applications Windows du package du pilote, telles que le **Unified Driver Configurator** ou le **Image Manager**.

REMARQUE : Installation du pilote en mode texte :

- Si vous n'utilisez pas l'interface graphique ou si l'installation du pilote a échoué, vous devez utiliser le pilote en mode texte.
- Suivez les étapes 1 à 3, saisissez `[root@localhost Linux]# ./install.sh`, puis suivez les instructions qui apparaissent dans l'écran Terminal. L'installation est alors terminée.
- Si vous souhaitez désinstaller le pilote, suivez les instructions d'installation ci-dessus, mais saisissez `[root@localhost Linux]# ./uninstall.sh` à l'écran Terminal.

Désinstallation du pilote Linux unifié

- 1 Lorsque la fenêtre de connexion de l'administrateur apparaît, tapez « *root* » dans le champ de connexion et saisissez le mot de passe système.

REMARQUE : Vous devez vous connecter en tant que super-utilisateur (root) pour installer le pilote d'impression. Si vous ne disposez pas du statut de super-utilisateur, contactez votre administrateur système.

- 2 Cliquez sur l'icône  située en bas du bureau. Lorsque l'écran Terminal apparaît, tapez :

```
[root@localhost root]#cd /opt/Samsung/mfp/uninstall/[root@localhost uninstall]#./uninstall.sh
```

- 3 Cliquez sur **Uninstall**.
- 4 Cliquez sur **Next**.

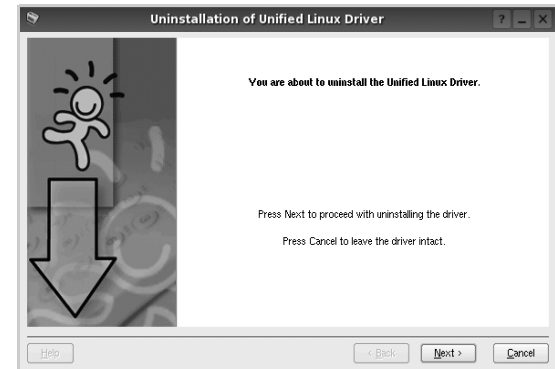

- 5 Cliquez sur **Finish**.

Utilisation du configurateur de pilote unifié

Le configurateur de pilote Linux unifié est un outil principalement conçu pour configurer les imprimantes ou les périphériques MFP. Comme un périphérique MFP intègre à la fois l'imprimante et le scanner, le configurateur de pilote Linux unifié fournit des options regroupées de manière logique pour les fonctions d'impression et de numérisation. Il intègre également une option de port MFP spéciale qui permet de réguler l'accès à un combiné imprimante/scanner MFP via un canal d'E/S unique.

Lorsque vous installez le pilote Linux unifié, l'icône du configurateur de pilote Linux unifié est automatiquement créée sur votre bureau.

Ouverture du configurateur de pilote unifié

- 1 Double-cliquez sur le **Unified Driver Configurator** sur le bureau. Vous pouvez également cliquer sur l'icône Startup Menu, puis choisir les options du **Samsung Unified Driver** et du **Unified Driver Configurator**.
- 2 Cliquez sur les différents boutons du volet Modules pour ouvrir la fenêtre de configuration correspondante.

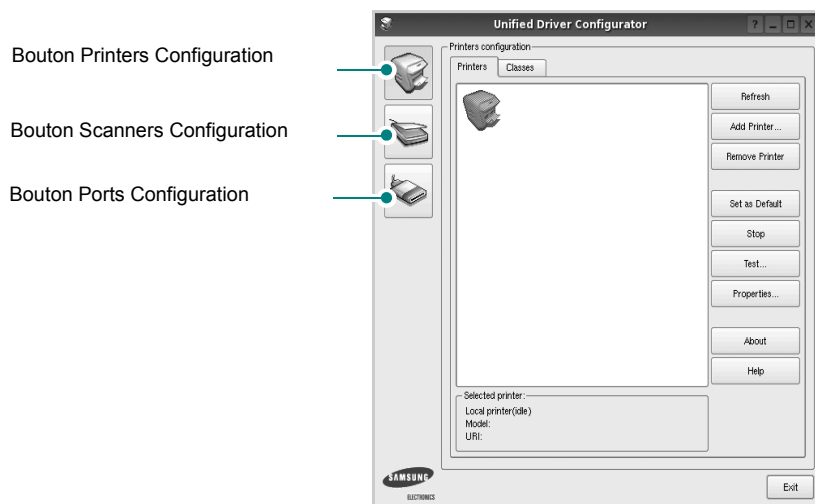

Pour utiliser l'aide à l'écran, cliquez sur **Help**.

- 3 Une fois les configurations modifiées, cliquez sur **Exit** pour fermer le configurateur de pilote unifié.

Volet Printers Configuration

Le volet Printers configuration comporte deux onglets : **Printers** et **Classes**.

Onglet Printers

Pour afficher la configuration de l'imprimante du système actuel, cliquez sur l'icône représentant l'imprimante, à gauche de la fenêtre Unified Driver Configurator.

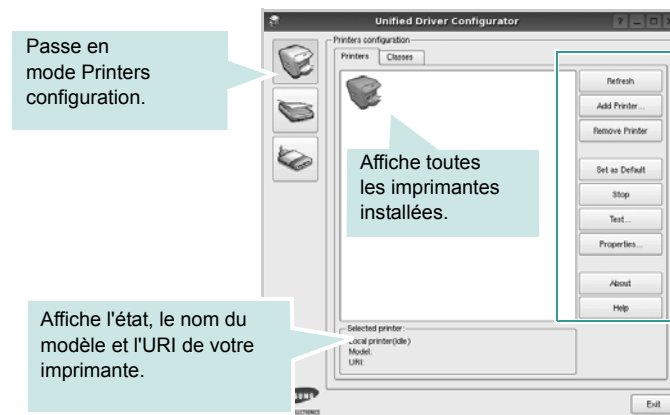

Vous pouvez utiliser les boutons de commande d'imprimante suivants :

- **Refresh** : actualise la liste des imprimantes disponibles.
- **Add Printer** : permet d'ajouter une nouvelle imprimante.
- **Remove Printer** : supprime l'imprimante sélectionnée.
- **Set as Default** : définit l'imprimante actuelle comme imprimante par défaut.
- **Stop/Start** : arrête/démarre l'imprimante.
- **Test** : permet d'imprimer une page de test afin de s'assurer du bon fonctionnement de l'appareil.
- **Properties** : permet d'afficher et de modifier les propriétés de l'imprimante. Pour plus d'informations, reportez-vous à la page 38.

Onglet Classes

L'onglet Classes affiche la liste des catégories d'imprimantes disponibles.

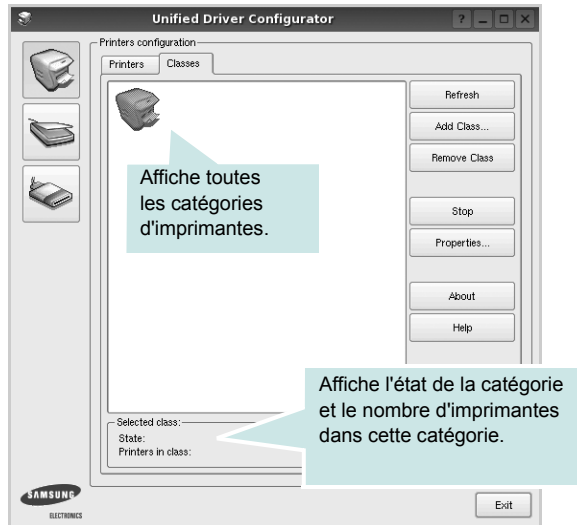

- **Refresh** : actualise la liste des catégories.
- **Add Class...** : permet d'ajouter une nouvelle catégorie d'imprimante.
- **Remove Class** : supprime la catégorie d'imprimante sélectionnée.

Scanners Configuration

Cette fenêtre permet de surveiller l'activité des scanners, d'afficher la liste des périphériques MFP Samsung installés, de modifier les propriétés des périphériques et de numériser des images.

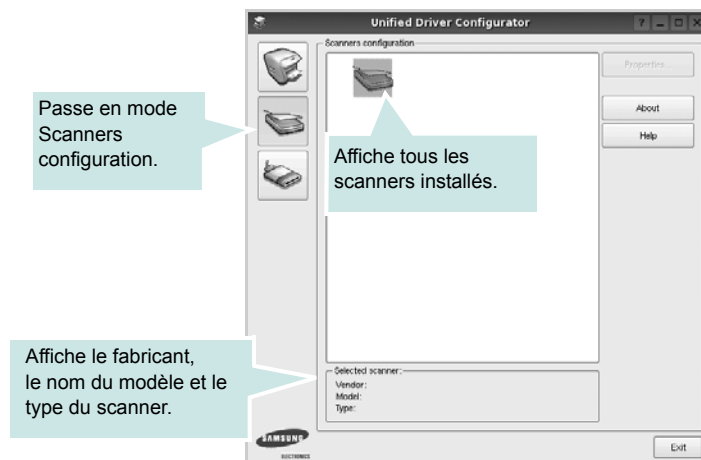

- **Properties...** : permet de modifier les propriétés de numérisation et de numériser un document. Reportez-vous à la page 39.

Ports Configuration

Cette fenêtre permet d'afficher la liste des ports disponibles, de vérifier l'état de chaque port et de libérer un port qui reste occupé lorsque le processus propriétaire a été interrompu pour une raison quelconque.

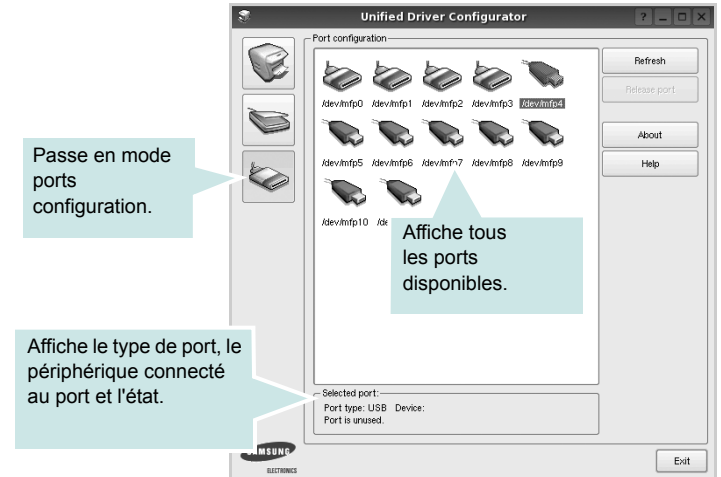

- **Refresh** : actualise la liste des ports disponibles.
- **Release port** : libère le port sélectionné.

Partage de ports entre imprimantes et scanners

Votre machine peut être reliée à un ordinateur hôte via un port parallèle ou un port USB. Le périphérique MFP contient plusieurs dispositifs (imprimante et scanner) ; par conséquent, vous devez organiser l'accès des diverses applications à ces dispositifs via le port d'E/S unique.

Le package du pilote Linux unifié Samsung offre un mécanisme adéquat de partage des ports, utilisé par les pilotes d'impression et de numérisation Samsung. Les pilotes s'adressent à leurs dispositifs via les ports MFP. Vous pouvez afficher l'état actuel d'un port MFP dans la fenêtre Ports Configuration. Le partage de ports permet d'éviter l'accès à un bloc fonctionnel du dispositif MFP alors qu'un autre bloc est en cours d'utilisation.

Il est vivement recommandé d'utiliser le configurateur de pilote unifié lors de l'installation d'une nouvelle imprimante MFP sur votre système. Si vous le faites, vous serez invité à choisir un port d'E/S pour le nouveau dispositif. Ce choix permet de définir la configuration la mieux adaptée, pour un fonctionnement optimal du dispositif MFP. Les ports d'E/S des scanners MFP sont sélectionnés automatiquement par les pilotes de numérisation ; les paramètres adéquats sont ainsi appliqués par défaut.

Configuration des propriétés de l'imprimante

La fenêtre de propriétés associée à l'option de configuration des imprimantes permet de modifier les propriétés de votre appareil dans son rôle d'imprimante.

- 1 Ouvrez le configurateur de pilote unifié.
Si nécessaire, passez en mode Printers configuration.
- 2 Dans la liste des imprimantes disponibles, sélectionnez l'appareil voulu, puis cliquez sur **Properties**.
- 3 La fenêtre Printer Properties s'ouvre.

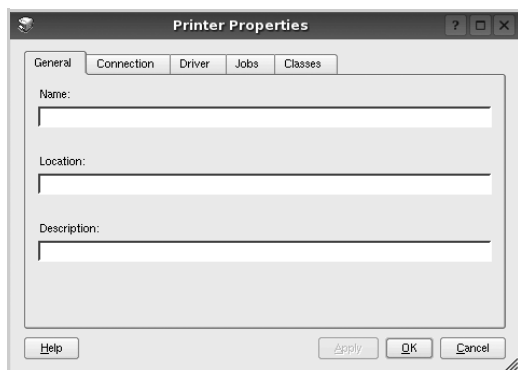

Les cinq onglets suivants apparaissent en haut de la fenêtre :

- **General** : permet de modifier l'emplacement et le nom de l'imprimante. Le nom entré dans cet onglet s'affiche dans la liste des imprimantes de la fenêtre Printers configuration.
 - **Connection** : permet d'afficher ou de sélectionner un autre port. Si vous changez le port de l'imprimante (passage d'un port USB à un port parallèle et réciproquement) en cours d'utilisation, vous devez reconfigurer le port d'imprimante dans cet onglet.
 - **Driver** : permet d'afficher ou de sélectionner un autre pilote d'impression. Cliquez sur **Options** pour définir les options par défaut du périphérique.
 - **Jobs** : affiche la liste des tâches d'impression. Cliquez sur **Cancel job** pour annuler la tâche sélectionnée et cochez la case **Show completed jobs** pour afficher les tâches précédentes dans la liste des tâches.
 - **Classes** : affiche la catégorie dans laquelle figure votre imprimante. Cliquez sur **Add to Class** pour ajouter l'imprimante à une catégorie précise ou sur **Remove from Class** pour supprimer l'imprimante de la catégorie sélectionnée.
- 4 Cliquez sur **OK** pour appliquer les modifications et fermer la fenêtre Printer Properties.

Impression d'un document

Impression à partir d'applications

Vous pouvez réaliser des impressions à partir de nombreuses applications Linux, à l'aide du système CUPS (Common UNIX Printing System). Vous pouvez ainsi procéder à des impressions sur votre appareil à partir de n'importe quelle application de ce type.

- 1 Dans l'application utilisée, sélectionnez **Print** dans le menu **File**.
- 2 Sélectionnez **Print** directement à l'aide de la fonction **lpr**.
- 3 Dans la fenêtre LPR, sélectionnez le nom de modèle de votre appareil dans la liste des imprimantes, puis cliquez sur **Properties**.

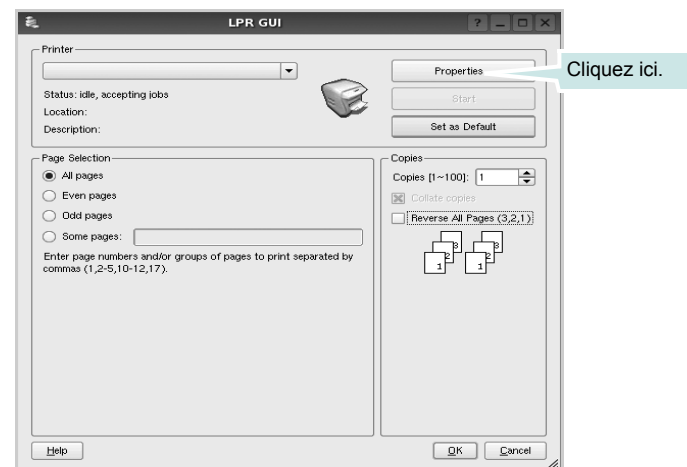

- 4 Modifiez les propriétés de l'imprimante et des tâches d'impression.

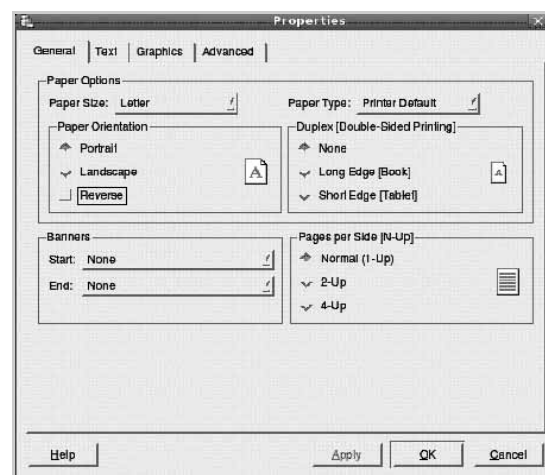

Les quatre onglets suivants apparaissent en haut de la fenêtre.

- **General** : permet de modifier le format et le type du papier, ainsi que l'orientation des documents, d'activer l'impression recto verso, d'ajouter des bandeaux de début et de fin, et de modifier le nombre de pages à imprimer par feuille.

- **Text** : permet de définir les marges de la page et les options du texte, telles que l'espacement et les colonnes.
- **Graphics** : permet de déterminer les options d'image appliquées lors de l'impression des images/fichiers, telles que les couleurs, la taille ou la position de l'image.
- **Device** : permet de définir la résolution d'impression, la source d'alimentation papier et la destination.

- 5 Cliquez sur **Apply** pour appliquer les modifications et fermer la fenêtre Properties.
- 6 Pour lancer l'impression, cliquez sur **OK** dans la fenêtre LPR.
- 7 La fenêtre d'impression s'ouvre : elle vous permet de surveiller l'état de la tâche d'impression.

Pour annuler la tâche actuelle, cliquez sur **Cancel**.

Impression de fichiers

Vous pouvez imprimer différents types de fichier sur le périphérique Samsung à l'aide de CUPS (de la manière habituelle, c'est-à-dire directement à partir de l'interface de ligne de commande). Pour ce faire, vous pouvez utiliser l'utilitaire CUPS lpr. Toutefois, le package du pilote remplace l'outil lpr classique par un programme LPR GUI beaucoup plus convivial.

Pour imprimer un fichier :

- 1 Entrez `lpr <nom_fichier>` sur une ligne de commande de shell Linux, puis appuyez sur **Entrée**. La fenêtre LPR apparaît.
Si vous tapez uniquement `lpr` et que vous appuyez sur **Entrée**, la fenêtre de sélection du fichier à imprimer s'ouvre d'abord. Sélectionnez les fichiers à imprimer, puis cliquez sur **Open**.
- 2 Dans la fenêtre LPR, sélectionnez l'imprimante dans la liste, puis modifiez les propriétés de l'imprimante et des tâches d'impression.
Pour plus d'informations sur la fenêtre de propriétés, reportez-vous à la page 38.
- 3 Cliquez sur **OK** pour lancer l'impression.

Numérisation d'un document

Vous pouvez numériser un document à l'aide de la fenêtre du configurateur de pilote unifié.

- 1 Sur le bureau, double-cliquez sur Unified Driver Configurator.
- 2 Cliquez sur le bouton  pour passer en mode Scanners Configuration.
- 3 Sélectionnez le scanner dans la liste.



Lorsque vous ne disposez que d'un seul périphérique MFP, et que celui-ci est connecté à l'ordinateur et sous tension, le scanner apparaît dans la liste et est sélectionné automatiquement.

Si plusieurs scanners sont connectés à l'ordinateur, vous pouvez sélectionner n'importe lequel à tout moment. Par exemple, pendant que l'opération d'acquisition est en cours sur le premier scanner, vous pouvez sélectionner un deuxième scanner, définir les options du périphérique et lancer l'acquisition d'image.

- 4 Cliquez sur **Properties**.
- 5 Placez le document à numériser face vers le haut dans le chargeur automatique de documents ou face vers le bas sur la vitre d'exposition.
- 6 Dans la fenêtre Scanner Properties, cliquez sur **Preview**.

Le document est numérisé et l'aperçu de l'image apparaît dans le volet d'aperçu.

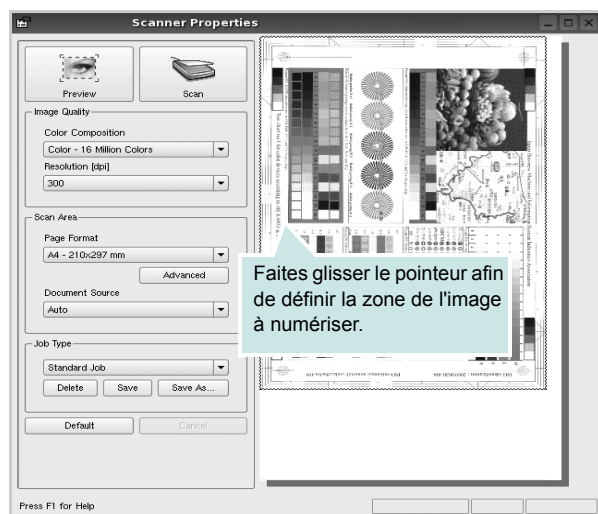

- 7 Modifiez les options de numérisation dans les zones Image Quality et Scan Area.

- **Image Quality** : permet de sélectionner la composition des couleurs et la résolution de numérisation de l'image.
- **Scan Area** : permet de sélectionner le format de page. À l'aide du bouton **Advanced**, vous pouvez définir manuellement le format de page.

Pour utiliser un paramètre d'option de numérisation prédéfini, sélectionnez-le dans la liste déroulante Job Type. Pour plus d'informations sur les paramètres Job Type prédéfinis, reportez-vous à la page 40.

Pour restaurer le paramétrage par défaut des options de numérisation, cliquez sur **Default**.

- 8 Une fois les modifications terminées, cliquez sur **Scan** pour lancer la numérisation.

La barre d'état apparaît dans l'angle inférieur gauche de la fenêtre ; elle affiche l'état d'avancement de la numérisation. Pour annuler la numérisation, cliquez sur **Cancel**.

- 9 L'image numérisée apparaît dans le nouvel onglet du gestionnaire d'image.



Pour modifier l'image numérisée, utilisez la barre d'outils. Pour plus d'informations sur la modification d'images, reportez-vous à la page 41.

- 10 Une fois l'opération terminée, cliquez sur **Save** dans la barre d'outils.
- 11 Sélectionnez le répertoire de fichiers dans lequel enregistrer l'image et entrez le nom du fichier.
- 12 Cliquez sur **Save**.

Ajout de paramètres Job Type

Vous pouvez enregistrer les paramètres des options de numérisation afin de les réutiliser lors d'une prochaine tâche de numérisation.

Pour enregistrer un nouveau paramètre Job Type :

- 1 Modifiez les options dans la fenêtre Scanner Properties.
- 2 Cliquez sur **Save As**.
- 3 Entrez le nom du paramètre.
- 4 Cliquez sur **OK**.

Le paramètre est ajouté à la liste déroulante des paramètres enregistrés (Saved Settings).

Pour enregistrer un paramètre Job Type pour une prochaine tâche de numérisation :

- 1 Dans la liste déroulante Job Type, sélectionnez le paramètre à utiliser.
- 2 Lorsque vous ouvrez à nouveau la fenêtre Scanner Properties, le paramètre enregistré est sélectionné automatiquement pour la tâche de numérisation.

Pour supprimer un paramètre Job Type :

- 1 Dans la liste déroulante Job Type, sélectionnez le paramètre à supprimer.
- 2 Cliquez sur **Delete**.







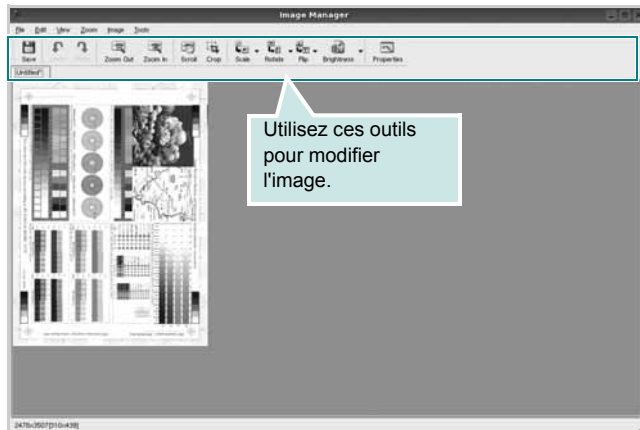



Le paramètre est supprimé de la liste.



Utilisation du gestionnaire d'image

Le gestionnaire d'image permet de modifier les images numérisées, à l'aide de commandes de menu et d'outils.



Pour modifier une image, vous pouvez utiliser les outils suivants :

Outils	FONCTION
	Enregistre l'image.
	Annule la dernière action.
	Restaure l'action annulée.
	Permet de faire défiler l'image.
	Rogne la zone d'image sélectionnée.
	Applique un zoom arrière à l'image.
	Applique un zoom avant à l'image.
	Permet de mettre à l'échelle la taille de l'image ; vous pouvez entrer la taille manuellement ou définir un taux de mise à l'échelle proportionnelle, verticale ou horizontale.
	Permet de faire pivoter l'image ; vous pouvez sélectionner l'angle de rotation dans la liste déroulante.
	Permet de retourner l'image verticalement ou horizontalement.

Outils	FONCTION
	Permet de régler la luminosité ou le contraste de l'image, ou d'inverser l'image.
	Affiche les propriétés de l'image.

Pour plus d'informations sur le programme de gestion d'image, reportez-vous à l'aide à l'écran.

10 Utilisation de l'imprimante avec un Macintosh

Votre imprimante prend en charge les systèmes Macintosh, grâce à l'interface USB intégrée ou via une carte d'interface réseau 10/100 Base-TX. Lorsque vous imprimez un fichier sous Macintosh, vous pouvez utiliser le pilote PostScript en installant le fichier PPD.

REMARQUE : *Certaines imprimantes ne prennent pas en charge les interfaces réseau. Pour savoir si votre imprimante prend en charge les interfaces réseau, consultez les spécifications de l'imprimante dans le mode d'emploi.*

Ce chapitre contient les sections suivantes :

- **Installation du logiciel sur Macintosh**
- **Configuration de l'imprimante**
- **Impression**
- **Numérisation**

Installation du logiciel sur Macintosh

Le CD-ROM de pilote PostScript livré avec votre appareil contient le fichier PPD permettant d'utiliser les pilotes PostScript et Apple LaserWriter pour imprimer à partir d'un Macintosh.

Fournit également le pilote Twain pour la numérisation sur ordinateur Macintosh.

Installation du pilote de l'imprimante

- 1 Connectez votre appareil à l'ordinateur en utilisant un câble USB ou Ethernet.
- 2 Mettez l'ordinateur et l'appareil sous tension.
- 3 Insérez le CD du logiciel dans le lecteur.
- 4 Double-cliquez sur l'icône CD-ROM qui apparaît sur le bureau du Macintosh.
- 5 Double-cliquez sur le dossier **MAC_Installer**.
- 6 Double-cliquez sur l'icône **Installer OS X**.
- 7 Saisissez le mot de passe et cliquez sur **OK**.
- 8 La fenêtre du programme d'installation Samsung s'ouvre. Cliquez sur **Continuer**.
- 9 Sélectionnez **Easy Install** et cliquez sur **Installer**. **Easy Install** est recommandée pour la plupart des utilisateurs. Tous les composants nécessaires aux opérations de l'appareil seront installés.

Si vous sélectionnez **Installation personnalisée**, vous pouvez choisir les composants individuels à installer.
- 10 Lorsqu'un message avertissant de la fermeture de toutes les applications en cours d'exécution sur votre ordinateur apparaît, cliquez sur **Continuer**.
- 11 Une fois l'installation terminée, cliquez sur **Quitter**.

REMARQUE : Si vous avez installé le pilote de numérisation, cliquez sur **Redémarrer**.

Désinstaller le pilote de l'imprimante

- 1 Insérer le cédérom fourni avec l'imprimante dans le lecteur de cédérom.
- 2 Double-cliquez sur l'icône CD-ROM qui apparaît sur le bureau du Macintosh.
- 3 Double-cliquez sur le dossier **MAC_Installer**.
- 4 Double-cliquez sur l'icône **Installer OS X**.
- 5 Saisissez le mot de passe et cliquez sur **OK**.

- 6 La fenêtre du programme d'installation Samsung s'ouvre. Cliquez sur **Continuer**.
- 7 Sélectionnez **Désinstaller**, puis cliquez sur **Désinstaller**.
- 8 Lorsqu'un message avertissant de la fermeture de toutes les applications en cours d'exécution sur votre ordinateur apparaît, cliquez sur **Continuer**.
- 9 Une fois l'installation terminée, cliquez sur **Quitter**.

Configuration de l'imprimante

La configuration de votre imprimante dépend du câble que vous utilisez pour connecter l'imprimante à votre ordinateur : le câble réseau ou le câble USB.

Avec une connexion réseau

REMARQUE : *Certaines imprimantes ne prennent pas en charge les interfaces réseau. Avant de connecter l'imprimante, vous pouvez vérifier si elle prend en charge les interfaces réseau en consultant les spécifications de l'imprimante dans le guide de l'utilisateur.*

- 1 Suivez les instructions qui figurent dans "Installation du logiciel sur Macintosh" on page 42 pour installer le fichier PPD sur votre ordinateur.
- 2 Ouvrez le dossier **Applications** → **Utilitaires**, puis **Configuration d'imprimante**.
 - Sous MAC OS 10.5~10.6, ouvrez les **Préférences Système** dans le dossier **Applications** et cliquez sur **Imprimantes et fax**.
- 3 Cliquez sur **Ajouter** dans **Liste des imprimantes**.
 - Sous MAC OS 10.5~10.6, cliquez sur l'icône « + » pour faire apparaître une fenêtre d'affichage
- 4 Sous Mac OS X 10.3, sélectionnez l'onglet **Impression via IP**.
 - Sous Mac OS X 10.4, cliquez sur **Imprimante IP**.
 - Sous Mac OS X 10.5~10.6, cliquez sur **IP**.
- 5 Sélectionnez **HP Jet Direct – Socket** dans **Type de l'imprimante**.

Lors de l'impression d'un document contenant de nombreuses pages, le niveau de performance d'impression peut être amélioré en choisissant Socket pour l'option **Type de l'imprimante**.
- 6 Saisissez l'adresse IP de l'appareil dans le champ **Adresse de l'imprimante**.
- 7 Saisissez le nom de la file d'attente dans le champ **Nom de la liste d'attente**. Si vous n'arrivez pas à déterminer le nom de la file d'attente du serveur de votre appareil, commencez par essayer d'utiliser la file d'attente par défaut.
- 8 Pour MAC OS 10.3, si Sélection automatique ne fonctionne pas correctement, sélectionnez **Samsung** dans **Modèle de l'imprimante**, puis **le nom de l'imprimante** dans **Nom de modèle**.
 - Pour MAC OS 10.4, si Sélection automatique ne fonctionne pas correctement, sélectionnez **Samsung** dans **Imprimer via**, puis **le nom de l'imprimante** dans **Modèle**.
 - Pour MAC OS 10.5~10.6, si la sélection automatique ne fonctionne pas correctement, sélectionnez **Sélectionner un gestionnaire à utiliser...**, puis **le nom de votre imprimante** dans **Imprimer via**.

Votre appareil apparaît dans la liste d'imprimantes et est défini comme imprimante par défaut.

- 9 Cliquez sur **Ajouter**.

Avec une connexion USB

Mac OS 10.1 ou version supérieure

- 1 Suivez les instructions qui figurent dans "Installation du logiciel sur Macintosh" on page 42 pour installer le fichier PPD sur votre ordinateur.
- 2 Ouvrez le dossier **Applications** → **Utilitaires**, puis **Configuration d'imprimante**.
 - Sous MAC OS 10.5~10.6, ouvrez les **Préférences Système** dans le dossier **Applications** et cliquez sur **Imprimantes et fax**.
- 3 Cliquez sur **Ajouter** dans **Liste des imprimantes**.
 - Sous MAC OS 10.5~10.6, cliquez sur l'icône « + » pour faire apparaître une fenêtre d'affichage
- 4 Sous MAC OS 10.3, sélectionnez l'onglet **USB**.
 - Sous MAC OS 10.4, cliquez sur **Navigateur par défaut** et recherchez la connexion USB.
 - Sous MAC OS 10.5~10.6, cliquez sur **Par défaut** et recherchez la connexion USB.
- 5 Sélectionnez **le nom de votre imprimante**.
- 6 Pour MAC OS 10.3, si Sélection automatique ne fonctionne pas correctement, sélectionnez **Samsung** dans **Modèle de l'imprimante**, puis **le nom de l'imprimante** dans **Nom de modèle**.
 - Pour MAC OS 10.4, si Sélection automatique ne fonctionne pas correctement, sélectionnez **Samsung** dans **Imprimer via**, puis **le nom de l'imprimante** dans **Modèle**.
 - Pour MAC OS 10.5~10.6, si la sélection automatique ne fonctionne pas correctement, sélectionnez **Sélectionner un gestionnaire à utiliser...**, puis **le nom de votre imprimante** dans **Imprimer via**.

Votre appareil apparaît dans la liste d'imprimantes et est défini comme imprimante par défaut.

- 7 Cliquez sur **Ajouter**.

Impression

REMARQUE :

- La fenêtre Macintosh des propriétés d'imprimante présentée dans ce guide de l'utilisateur peut différer de celle qui apparaît sur votre écran. Cela dépend de l'imprimante utilisée. Néanmoins, elle conserve des fonctions similaires.
- *Vous pouvez vérifier le nom de l'imprimante sur le CD-ROM fourni.*

Impression d'un document

Lorsque vous imprimez à partir d'un Macintosh, vous devez vérifier la configuration du logiciel d'impression dans chaque application utilisée. Pour imprimer à partir d'un Macintosh, procédez comme suit :

- 1 Ouvrez une application Macintosh, puis sélectionnez le fichier à imprimer.
- 2 Ouvrez le menu **Fichier** et cliquez sur **Mise en page (Mise en page du document)** dans certaines applications).
- 3 Définissez le format, l'orientation et la mise à l'échelle, ainsi que les autres options disponibles, puis cliquez sur **OK**.

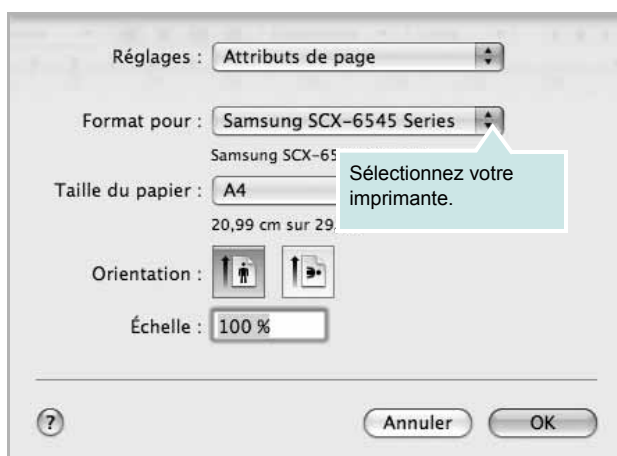

▲ Mac OS 10.5

- 4 Ouvrez le menu **Fichier** et cliquez sur **Imprimer**.
- 5 Sélectionnez le nombre de copies et indiquez les numéros des pages à imprimer.
- 6 Cliquez sur **Imprimer** une fois le paramétrage terminé.

Modification des paramètres d'impression

Lorsque vous imprimez, vous pouvez utiliser des options d'impression avancées.

Sélectionnez la commande **Imprimer** du menu **Fichier** dans l'application Macintosh. Le nom d'imprimante qui apparaît dans la fenêtre des propriétés de l'imprimante peut varier en fonction de l'imprimante utilisée. Le reste des éléments de la fenêtre des propriétés de l'imprimante reste toujours identique.

REMARQUE : Les options de configuration peuvent varier en fonction des imprimantes et de la version de SE Macintosh utilisée.

Mise en page

Les options de l'onglet **Mise en page** permettent de déterminer l'aspect du document imprimé. Vous pouvez imprimer plusieurs pages par feuille. Sélectionnez **Mise en page** dans la liste déroulante sous **Orientation** pour accéder aux options suivantes.

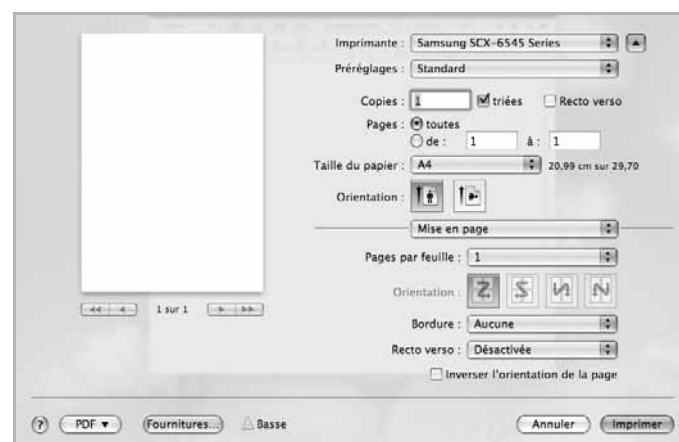

▲ Mac OS 10.5

- **Pages par feuille:** Cette fonction détermine le nombre de pages imprimées sur une feuille. Pour plus d'informations, reportez-vous à « Impression de plusieurs pages sur une seule feuille » dans la colonne suivante.
- **Orientation:** Cette option permet de choisir le sens de l'impression sur une page similaire aux exemples montrés.
- **Bordure:** Cette option vous permet d'imprimer une bordure autour de chaque page imprimée sur la feuille.
- **Recto verso:** Cette option vous permet d'imprimer sur les deux faces du papier. (Reportez-vous à « Impression recto verso », page 48.)
- **Inverser l'orientation de la page:** Cette option permet de faire pivoter la page de 180 degrés.

Graphiques

L'onglet **Graphiques** propose des options pour sélectionner **Résolution**. Sélectionnez **Graphiques** dans la liste déroulante sous **Orientation** pour accéder aux options graphiques.

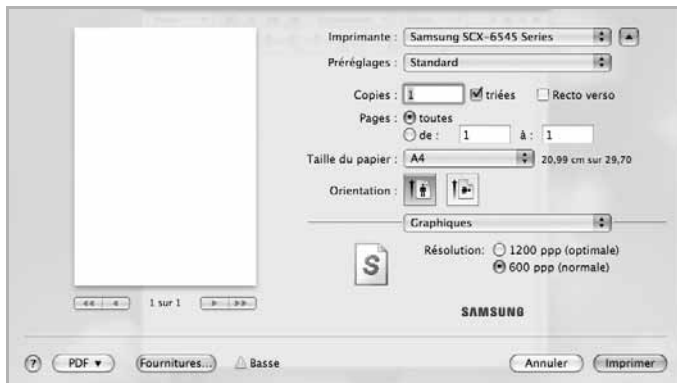

▲ Mac OS 10.5

- **Résolution:** Vous pouvez sélectionner la résolution d'impression. Plus la valeur est élevée, plus les caractères et les graphiques imprimés sont nets. Toutefois, une résolution élevée peut augmenter le temps d'impression d'un document.

Papier

Papier Type de papier pour faire correspondre le papier inséré dans le bac au papier du document original. Vous obtenez ainsi la meilleure qualité d'impression. Si vous utilisez un support différent, sélectionnez le type correspondant.



▲ Mac OS 10.5

Gestion de tâches

Cette fonction vous permet de contrôler et de verrouiller toutes les données sortantes, ou encore de modifier le mot de passe.

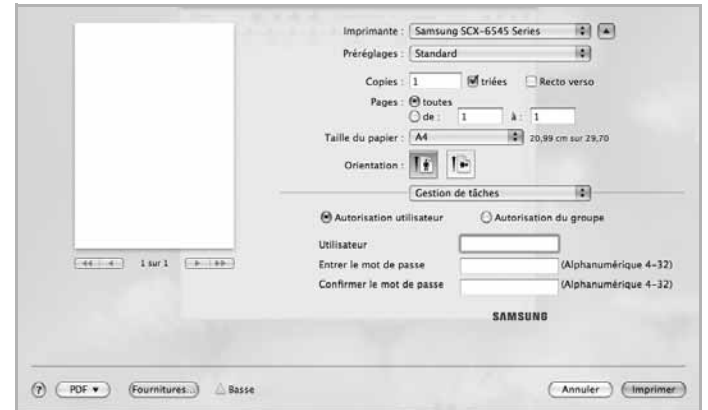

▲ Mac OS 10.5

Réglages de tâche

Cette option vous permet de choisir le mode d'impression ou d'enregistrement du fichier d'impression en utilisant le disque dur.

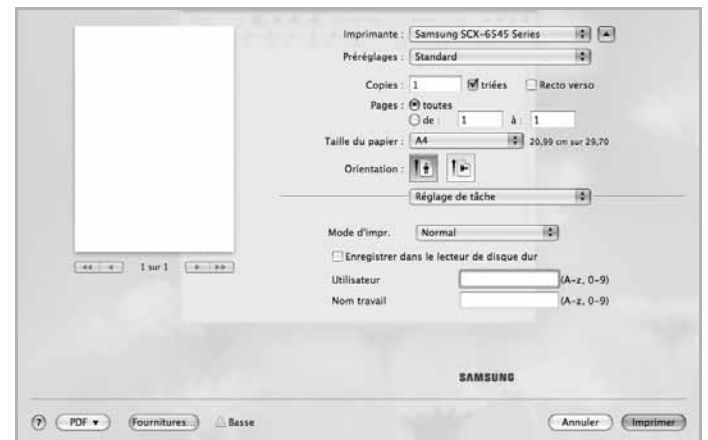

▲ Mac OS 10.5

- **Mode d'impr.:** **Mode d'impr.** est par défaut défini sur **Normal** et permet d'imprimer sans enregistrer le fichier d'impression sur le disque dur.
- **Utilisateur:** Cette option est utilisée lorsque vous devez trouver un fichier enregistré en utilisant le panneau de commande.
- **Nom travail:** Cette option est utilisée lorsque vous devez trouver un fichier enregistré en utilisant le panneau de commande.

Configuration de l'imprimante

Cette option vous permet d'augmenter la durée de vie de la cartouche de toner et de réduire le coût par page, tout en ne réduisant que faiblement la qualité d'impression.



▲ Mac OS 10.5

Fonctions d'imprimante

L'onglet **Fonctions d'imprimante** tab offre les options **Impression recto-verso inversée** et **Ajuster à la page**. Sélectionnez **Fonctions d'imprimante** dans la liste déroulante sous **Orientation** pour accéder aux options suivantes.

Options avancées

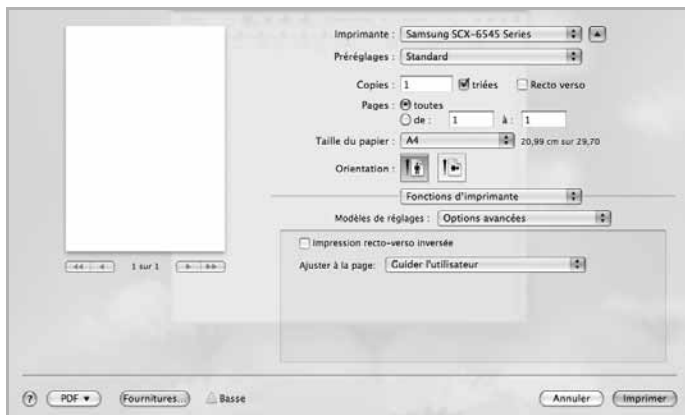

▲ Mac OS 10.5

- **Impression recto-verso inversée**: Cette option vous permet de sélectionner un ordre d'impression normal au lieu d'un ordre d'impression recto verso. Si cette option n'est pas visible, c'est que votre appareil n'en dispose pas.
- **Ajuster à la page**: Cette fonction vous permet d'adapter votre travail d'impression à n'importe quel format de papier, quelle que soit la taille du document enregistré. Cela peut s'avérer utile pour vérifier les détails d'un petit document.

Module de finition optionnel



▲ Mac OS 10.5

- **Agrafer**: réalise l'agrafage sur les impressions.
- **Demande d'offset**: si vous comptez réaliser des jeux d'impression à partir des originaux, la machine positionne les jeux d'impression légèrement en décalage les uns par rapport aux autres.

Impression de plusieurs pages sur une seule feuille

Vous pouvez imprimer plus d'une page sur une seule feuille de papier. Cette option vous permet d'imprimer les brouillons de façon économique.

- 1 Sélectionnez la commande **Imprimer** du menu **Fichier** dans l'application Macintosh.
- 2 Sélectionnez **Mise en page** dans la liste déroulante **Orientation**. Dans la liste déroulante **Pages par feuille**, sélectionnez le nombre de pages que vous souhaitez imprimer sur une feuille de papier.

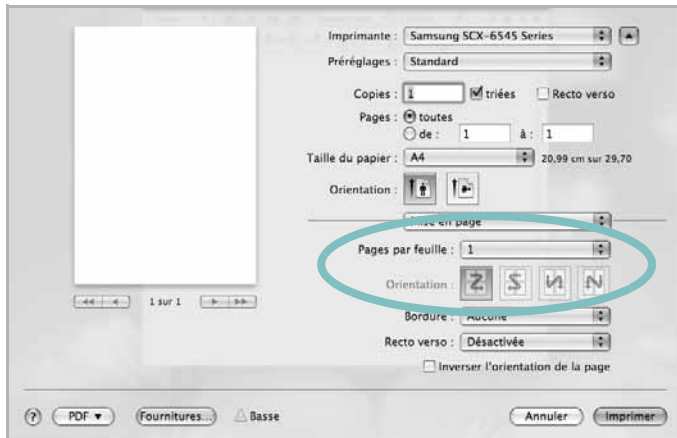

▲ Mac OS 10.5

- 3 Sélectionnez les autres options que vous souhaitez utiliser.
- 4 Cliquez sur **Imprimer** ; l'appareil imprime alors sur le recto de chaque feuille le nombre de pages sélectionné.

Impression recto verso

Vous pouvez imprimer sur les deux faces de chaque feuille. Avant d'imprimer en mode recto verso, vous devez sélectionner le bord de reliure de votre document final. Les options de reliure disponibles sont les suivantes :

- **Reliure côté long** : Mise en page traditionnelle utilisée pour la reliure des livres.
 - **Reliure côté court** : Type calendrier.
- 1 Sélectionnez la commande **Imprimer** du menu **Fichier** dans l'application Macintosh.
 - 2 Sélectionnez **Mise en page** dans la liste déroulante **Orientation**.
 - 3 Sélectionnez une orientation de reliure dans l'option **Recto verso** (pour Mac OS X 10.4 Recto verso).
 - 4 Sélectionnez les autres options que vous souhaitez utiliser.
 - 5 Cliquez sur **Imprimer** ; l'appareil imprime sur les deux faces du papier.

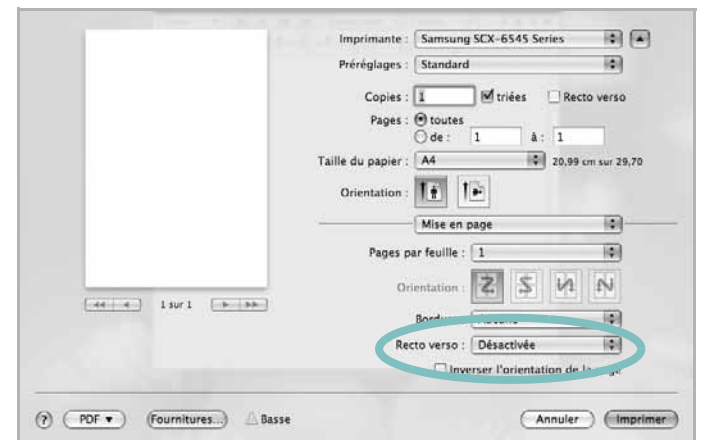

▲ Mac OS 10.5

ATTENTION : Si vous imprimez plus de deux copies, la première et la deuxième peuvent s'imprimer sur la même feuille de papier. Évitez d'imprimer sur les deux faces d'une feuille lorsque vous imprimez plus d'une copie.

Numérisation

Vous pouvez scanner les documents en utilisant **Transfert d'images**. Macintosh OS fournit le programme **Transfert d'images**.

Numérisation en USB

- 1 Assurez-vous que l'appareil est correctement connecté à l'ordinateur et que tous les deux sont sous tension.
- 2 Placez un seul document face imprimée vers le bas sur la vitre d'exposition. OU placez le ou les documents face imprimée vers le haut dans le ADF (ou DADF).
- 3 Démarrez **Applications** et cliquez sur **Transfert d'images**.

REMARQUE : Si le message **Aucun appareil de transfert d'images** apparaît, débranchez le câble USB et rebranchez-le. Si le problème persiste, veuillez vous référer à l'aide de **Transfert d'images**.

- 4 Définissez les options de scan sur ce programme.
- 5 Scannez et sauvegardez votre image scannée.

REMARQUE :

- Pour plus d'informations sur l'utilisation de **Transfert d'images**, veuillez vous référer à l'aide de **Transfert d'images**.
- Utilisez des logiciels compatibles TWAIN pour appliquer plus d'options de numérisation.
- Vous pouvez également scanner en utilisant des logiciels compatibles TWAIN, tels que Adobe Photoshop.
- Lorsque la numérisation ne fonctionne pas dans **Transfert d'images**, mettez à jour le système Mac OS à la dernière version. **Transfert d'images** fonctionne correctement dans Mac OS 10.3.9 ou version ultérieure et Mac OS 10.4.7 ou version ultérieure.

Scanning with network

- 1 Assurez-vous que l'appareil est correctement connecté à l'ordinateur et que tous les deux sont sous tension.
- 2 Placez un seul document face imprimée vers le bas sur la vitre d'exposition. OU placez le ou les documents face imprimée vers le haut dans le ADF (ou DADF).
- 3 Démarrez **Applications** et cliquez sur **Transfert d'images**.
- 4 Cliquez sur **Appareils**, puis sur **Parcourir le contenu des appareils**.
- 5 Sous Mac OS X 10.4 : Sélectionnez votre appareil dans l'option des périphériques Twain. Assurez-vous que la case **Utiliser le logiciel TWAIN** est cochée, et cliquez sur **Se connecter**.

- Si un message d'avertissement apparaît, cliquez sur **Modifier port..** pour sélectionner le port.
- Si l'interface TWAIN apparaît, dans l'onglet **Préférences**, cliquez sur **Modifier port..** pour sélectionner le port.

REMARQUE : Reportez-vous au **Gestionnaire de numérisation** pour l'utilisation de **Modifier port..** (Voir « Paramétrage des informations de numérisation dans le Gestionnaire de numérisation » à la page 49.)

Sous Mac OS X 10.5~10.6 :

Vérifiez que la case **Connecté** est cochée en regard de votre appareil dans **Appareils Bonjour**.

Si vous souhaitez numériser à l'aide de TWAIN, reportez-vous à la procédure ci-dessus pour MAC OS X10.4.

- 6 Définissez les options de numérisation sur ce programme.
- 7 Numérisez et sauvegardez votre image numérisée.

REMARQUE :

- Pour plus d'informations sur l'utilisation de **Transfert d'images**, veuillez vous référer à l'aide de **Transfert d'images**.
- Utilisez des logiciels compatibles TWAIN pour appliquer plus d'options de numérisation.
- Vous pouvez également scanner en utilisant des logiciels compatibles TWAIN, tels que Adobe Photoshop.
- Lorsque la numérisation ne fonctionne pas dans **Transfert d'images**, mettez à jour le système Mac OS à la dernière version. **Transfert d'images** fonctionne correctement dans Mac OS 10.3.9 ou version ultérieure et Mac OS 10.4.7 ou version ultérieure.

Paramétrage des informations de numérisation dans le Gestionnaire de numérisation

Pour accéder aux informations sur le programme **Gestionnaire de numérisation** et sur l'état du pilote de numérisation installé, pour changer les paramètres de numérisation et pour ajouter ou supprimer les dossiers où les documents numérisés sur l'ordinateur sont enregistrés dans le **Gestionnaire de numérisation**, suivez ces instructions :

- 1 Dans le menu **Smart Panel** de la barre d'état, cliquez sur **Gestionnaire de numérisation**.
- 2 Sélectionnez l'appareil approprié depuis le **Gestionnaire de numérisation**.
- 3 Appuyez sur **Propriétés**.
- 4 L'onglet **Définir bouton de numérisation** vous permet de modifier la destination d'enregistrement et les paramètres de numérisation, ainsi que d'ajouter ou de supprimer des applications et des fichiers de format. Vous pouvez modifier l'appareil de numérisation à l'aide de **Modifier port.** (local ou réseau)
- 5 Lorsque c'est terminé, appuyez sur **OK**.

Section Logiciel -

Index

A

affiche, impression 20
aide, utilisation 18, 25
autres propriétés, définition 17

B

bac d'alimentation, définition
copie 26

D

désinstallation
pilote MFP
Linux 34
désinstallation du logiciel
Windows 12
document, impression
Macintosh 44
Windows 13

F

filigrane
création 22
impression 22
modification 22
suppression 22
format de papier, définition
impression 37

I

impression
à partir de Macintosh 44
à partir de Windows 13
adaptation à la page 21
affiche 22
document 13
documents reliés 20
échelle 21
filigrane 22
impression recto verso
Mac OS 47
Windows 24

pages multiples
Macintosh 47
Windows 19
recto/verso 21
résolution 38
sous Linux 37
surimpression 23
impression avancée, utilisation 19
impression de documents reliés 20
Impression recto verso
impression 24
impression recto/verso 21
installation
logiciel Linux 33
pilote d'impression
Macintosh 41
Windows 5

L

Linux
impression 37
numérisation 38
pilote, installation 33
propriétés de l'imprimante 37
logiciel
configuration système requise
Macintosh 41
désinstallation
Windows 12
installation
Macintosh 41
Windows 5
réinstallation
Windows 11
logiciel d'impression
désinstallation
Windows 12
installation
Macintosh 41
Windows 5

M

Macintosh
configuration de l'imprimante 42
impression 44

numérisation 48
pilote
installation 41
moniteur d'état, utilisation 31

N

numérisation
Linux 38
pilote WIA 30
SmarThru 28
TWAIN 30
numérisation à partir de Macintosh 48

O

orientation de l'impression
Windows 15
orientation, impression 37

P

pages multiples, impression
Macintosh 47
Windows 19
paramétrage
contraste 16
économie d'encre 16
favoris 18
mode image 16
option TrueType 16
paramètres favoris, utilisation 18
pilote d'imprimante, installation
Linux 33
pilote MFP, installation
Linux 33
pilote PostScript
installation 24
propriétés d'impression, définition
Macintosh 44
propriétés de l'imprimante
Linux 37
propriétés de l'imprimante, définition
Windows 14, 24
propriétés de mise en page, définition

Windows 15
propriétés du papier, définition 15

R

réglages favoris pour l'impression 18
résolution d'impression 38

S

source d'alimentation papier, définition 38
surimpression
 création 23
 impression 23
 suppression 23

T

TWAIN, numérisation 30
type de papier, définition
 impression 37

W

WIA, numérisation 30