

CLX-6200 Series
CLX-6240 Series

Imprimante multifonction

Guide de l'utilisateur

imaginez les possibilités

Merci d'avoir fait acquisition d'un produit Samsung. Pour un service plus complet, veuillez enregistrer votre produit sur

www.samsung.com/global/register



Fonctionnalités de votre nouveau produit laser

Votre nouvel appareil est doté de fonctionnalités améliorant la qualité des documents que vous imprimez.

Cet appareil offre les fonctionnalités suivantes :

FONCTIONNALITÉS SPÉCIALES



Impression rapide et de haute qualité

- Impression dans une gamme complète de couleurs à partir du cyan, du magenta, du jaune et du noir.
- Vous pouvez imprimer jusqu'à une résolution de 2 400 x 600 ppp. Voir *Section Logiciel*.
- Votre appareil imprime des feuilles de format A4 à une vitesse maximale de 20 ppm (CLX-6200 Series), 24 ppm (CLX-6240 Series) et des feuilles au format Lettre à une vitesse maximale de 21 ppm (CLX-6200 Series), 25 ppm (CLX-6240 Series).

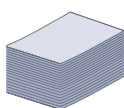

Prend en charge plusieurs types de support d'impression

- Le bac polyvalent vous permet d'imprimer sur différents types de supports, tels que les papiers à en-tête, les enveloppes, les étiquettes, les formats personnalisés, les cartes et les papiers épais. Le bac polyvalent peut également contenir jusqu'à 100 feuilles de papier ordinaire.
- Le bac 1 de 250 feuilles et le bac optionnel de 500 feuilles prennent en charge différents formats de papier ordinaire.

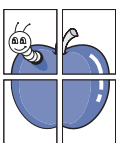

Création de documents professionnels

- Impression de filigranes. Vous pouvez personnaliser vos documents avec des mots tels que « Confidentiel ». Voir *Section Logiciel*.
- Impression d'affiches. Le texte et les images de chaque page de votre document sont agrandis et imprimés sur plusieurs feuilles de papier qui peuvent être collées ensemble pour former une affiche. Voir *Section Logiciel*.
- Vous pouvez utiliser des formulaires préimprimés et des papiers à en-tête avec du papier ordinaire. Voir *Section Logiciel*.



Gain de temps et d'argent

- Pour économiser du papier, vous pouvez imprimer plusieurs pages sur une seule feuille.
- Cet appareil économise l'électricité en réduisant considérablement la consommation électrique lorsqu'il n'est pas utilisé.
- Afin d'économiser le papier, vous pouvez imprimer sur les deux faces de chaque feuille (impression recto verso). Voir *Section Logiciel*.

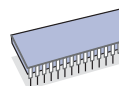

Extension des fonctions de l'appareil

- Votre appareil possède un emplacement mémoire supplémentaire pour étendre sa mémoire. (Page 94)
- L'émulation Zoran IPS*, compatible avec PostScript 3 (PS), permet l'impression PostScript.

ZORAN* Zoran IPS Emulation compatible avec PostScript 3

© Copyright 1995-2005, Zoran Corporation. Tous droits réservés. Zoran, le logo Zoran, IPS/PS3 et OneImage sont des marques déposées de Zoran Corporation.

* 136 polices PS3

Dont UFST et MicroType de Monotype Imaging Inc.



Impression sous différents environnements

- Vous pouvez imprimer sous Windows 2000 et Windows XP/2003/Vista ainsi que Linux et Macintosh.
- Votre appareil est équipé d'une interface USB et d'une interface réseau.

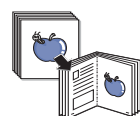

Reproduction de documents originaux sous plusieurs formats

- Votre appareil peut reproduire plusieurs copies d'un original sur une seule feuille.
- Des fonctions spéciales permettent d'effacer l'arrière-plan de la copie, dans le cas d'un catalogue ou d'un journal.
- Parallèlement, vous pouvez ajuster et améliorer la qualité et le format de l'image.

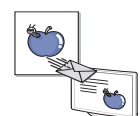

Numérisation des originaux et envoi sur-le-champ

- Numérisez en couleur et recourez à la compression précise des formats JPEG, TIFF et PDF.
- Numérisez rapidement des fichiers et envoyez-les à plusieurs destinataires via le réseau.

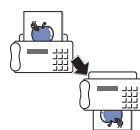

Définition d'un jour et d'une heure spécifiques pour l'envoi d'une télécopie

(CLX-6200FX, CLX-6210FX, CLX-6240FX)

- Vous avez la possibilité d'indiquer le jour et l'heure d'envoi d'une télécopie ainsi que d'effectuer l'envoi à plusieurs destinataires enregistrés.
- Vous pouvez configurer l'appareil pour l'impression de journaux des télécopies une fois celles-ci envoyées.

FONCTIONNALITÉS PAR MODÈLE

Cet appareil est conçu pour répondre à tous vos besoins documentaires, de l'impression à la copie, en passant par des solutions réseau avancées destinées à votre activité commerciale.

Les fonctionnalités de base de cet appareil incluent :

FONCTIONS	CLX-6200ND	CLX-6200FX	CLX-6210FX	CLX-6240FX
USB 2.0	●	●	●	●
Interface mémoire USB	●	●	●	●
Chargeur DADF (chargeur automatique de documents à retournement)	●		●	●
Chargeur automatique (ADF)		●		
Disque dur	O		O	●
Carte LAN sans fil 802.11 b/g	O		O	O
Carte LAN filaire Ethernet 10/100 Base TX	●	●	●	●
Impression recto verso	●	●	●	●
TÉLÉCOPIE		●	●	●

(● : Inclus, O : Optionnel, Vierge : Non disponible)



À PROPOS DE CE GUIDE DE L'UTILISATEUR

Ce guide de l'utilisateur offre une description succincte de l'appareil, ainsi que des informations détaillées sur chaque étape de son fonctionnement. Les novices comme les utilisateurs professionnels peuvent s'y reporter pour l'installation et l'utilisation de l'appareil.

Certains termes sont utilisés de manière interchangeable dans ce guide.

- « Document » est synonyme de « original ».
- « Papier » est synonyme de « support » ou de « support d'impression ».

Les conventions utilisées dans ce guide sont récapitulées dans le tableau ci-dessous :

CONVENTION	DESCRIPTION	EXEMPLE
Gras	Utilisée pour les textes apparaissant à l'écran ou les impressions réelles sur l'appareil.	DEMAR
Remarque	Utilisée pour fournir des informations supplémentaires ou des spécifications détaillées des fonctions et fonctionnalités de l'appareil.	 Le format de la date peut varier d'un pays à l'autre.
Mise en garde	Utilisée pour informer les utilisateurs des risques éventuels de dommages mécaniques ou de dysfonctionnements de l'imprimante.	 Ne touchez pas la partie inférieure verte de la cartouche de toner.
Note de bas de page	Utilisée pour fournir des informations détaillées sur certains mots ou certaines expressions.	a. pages par minute
(Pour plus d'informations, reportez-vous à la page 1.)	Utilisée pour renvoyer les utilisateurs à une page de référence pour des informations détaillées supplémentaires.	(Pour plus d'informations, reportez-vous à la page 1.)

RECHERCHE D'AUTRES INFORMATIONS



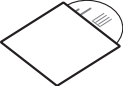
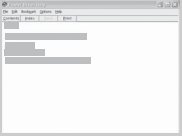







Les ressources suivantes vous proposent, soit à l'écran, soit sous forme imprimée, des informations concernant la configuration et l'utilisation de votre appareil.

<p>Guide d'installation rapide</p> 	<p>Fournit des informations sur la configuration de l'appareil. Vous devez suivre les instructions de ce guide pour préparer l'appareil.</p>
<p>Guide de l'utilisateur en ligne</p> 	<p>Fournit des instructions pas à pas pour utiliser toutes les fonctions de l'appareil, et contient des informations pour l'entretien et le dépannage, ainsi que pour l'installation des accessoires. Ce guide de l'utilisateur contient également la <i>Section Logiciel</i>. Vous y trouverez des informations sur l'impression de documents avec l'appareil sous divers systèmes d'exploitation, ainsi que sur l'utilisation des utilitaires logiciels inclus.</p>
<p>Aide du pilote d'impression</p> 	<p>Fournit une assistance au sujet des propriétés du pilote d'impression et des instructions concernant la configuration des propriétés pour l'impression. Pour accéder à un écran d'aide du pilote d'impression, cliquez sur Aide dans la boîte de dialogue des propriétés de l'imprimante.</p>
<p>Site Internet Samsung</p>	<p>Si vous avez un accès Internet, vous pouvez obtenir de l'aide, un support technique, des pilotes d'impression, des manuels et des informations de commande à partir du site Internet Samsung, www.samsungprinter.com.</p>











Informations en matière de sécurité

SYMBOLES DE SÉCURITÉ IMPORTANTS ET PRÉCAUTIONS À SUIVRE

Signification des icônes et des pictogrammes de ce manuel utilisateur :

 DANGER	Situations dangereuses ou à risques pouvant entraîner des blessures graves ou la mort.
 ATTENTION	Situations dangereuses ou à risques pouvant entraîner des blessures légères ou des dommages matériels.
 ATTENTION	Pour éliminer les risques d'incendie, d'explosion, de décharge électrique ou de blessure lors de l'utilisation de votre appareil, veuillez respecter les mesures de sécurité de base suivantes :
	NE PAS essayer.
	NE PAS démonter.
	NE PAS toucher.
	Suivez les instructions à la lettre.
	Débranchez la prise d'alimentation de la prise murale.
	Assurez-vous que votre appareil est branché sur une prise de courant reliée à la terre.
	Contactez le service de maintenance pour obtenir de l'aide.

Ces pictogrammes d'avertissement ont pour objet de prévenir tout dommage corporel, tant sur votre personne que sur autrui. Suivez-les à la règle. Une fois que vous avez lu cette section, conservez-la pour pouvoir vous y reporter par la suite.

-  1. Lisez attentivement toutes les instructions.
-  2. Prenez des précautions identiques à celles recommandées pour l'utilisation d'un appareil électrique.
-  3. Observez toutes les mises en garde et instructions mentionnées sur le produit et dans la documentation qui l'accompagne.
-  4. Si une instruction de fonctionnement semble être en contradiction avec une information relative à la sécurité, tenez compte de cette dernière. Il se peut que vous ayez mal compris l'instruction de fonctionnement. Si vous êtes dans l'impossibilité de résoudre cette contradiction, contactez votre distributeur ou votre technicien de maintenance.
-  5. Avant de nettoyer votre appareil, débranchez-le de la prise murale et de la prise téléphonique. N'utilisez aucun détergent liquide ni nettoyant en aérosol. Utilisez uniquement un chiffon humide.
-  6. Ne placez pas l'appareil sur une surface instable. Il pourrait provoquer de sérieux dégâts s'il venait à tomber.
-  7. Votre appareil ne doit en aucun cas être placé à proximité d'un radiateur, d'un appareil de chauffage, ni d'une conduite d'air conditionné ou de ventilation.
-  8. Veillez à ce que rien ne soit posé sur les cordons d'alimentation et de téléphone. Ne placez pas votre appareil là où les cordons pourraient être piétinés.
-  9. Ne branchez pas un trop grand nombre d'appareils électriques sur une même prise murale ou sur une même rallonge. Une prise surchargée réduit les performances, et constitue une source potentielle d'incendie et de décharges électriques.
-  10. Veillez à ce qu'aucun animal domestique ne ronges les cordons d'alimentation, de téléphone et d'interface PC.
-  11. N'introduisez jamais d'objet dans les ouvertures du boîtier ou de l'habillage du télécopieur. Il pourrait entrer en contact avec des points de tension électrique dangereux, créant ainsi un risque d'incendie ou de décharge électrique. Ne renversez jamais de liquide sur ou dans le télécopieur.



12. Afin de réduire le risque de décharge électrique, ne démontez en aucun cas votre appareil. Amenez-le chez un technicien de maintenance qualifié si une réparation s'avère nécessaire. L'ouverture ou le retrait des capots peut vous exposer à des tensions électriques dangereuses ou à d'autres risques. Un remontage incorrect peut provoquer des décharges électriques une fois l'appareil remis sous tension.



13. Débranchez l'appareil des prises téléphonique, PC et murale, puis adressez-vous à un technicien de maintenance qualifié si :

- une partie du cordon d'alimentation ou de la prise est endommagée ou mise à nu,
- du liquide a été renversé dans l'appareil,
- l'appareil a été exposé à la pluie ou à l'eau,
- l'appareil ne fonctionne pas correctement alors que toutes les instructions ont été suivies,
- l'appareil est tombé ou le boîtier semble détérioré,
- les performances de l'appareil se dégradent.



14. Réglez uniquement les commandes abordées dans le mode d'emploi. Un mauvais réglage des autres commandes pourrait endommager l'appareil et nécessiter l'intervention d'un technicien de maintenance qualifié pour remettre l'appareil en état de marche.



15. Évitez d'utiliser votre appareil pendant un orage. Quoique peu probable, il existe un risque de décharge électrique lié à la foudre. Si possible, débranchez les cordons d'alimentation et de téléphone pendant toute la durée de l'orage.

16. Utilisez le cordon d'alimentation fourni avec votre machine pour utiliser celle-ci en toute sécurité. Si vous branchez un cordon d'alimentation de 2 m à une machine fonctionnant sous 110 V, vous devez utiliser un cordon AWG^a 16 ou supérieur.

17. Utilisez uniquement un cordon téléphonique de type No.26 AWG ou supérieur.



18. CONSERVEZ PRÉCIEUSEMENT CES RECOMMANDATIONS.

19. Cette machine ne peut être actionnée que dans le pays où vous l'avez achetée. (En raison des différences de tension, de fréquence, de configuration de télécommunication, etc.)

a. AWG : American Wire Gauge

AVERTISSEMENT RELATIF À LA SÉCURITÉ LASER

Cette imprimante est certifiée conforme aux spécifications DHHS 21 CFR, chapitre 1, sous-chapitre J pour les produits laser de classe I(1) aux Etats-Unis, et certifiée dans les autres pays en tant que produit laser de classe I, conformément aux spécifications IEC 825.

Les produits laser de classe I ne sont pas considérés comme dangereux. Le système laser et l'imprimante sont conçus de manière à interdire toute exposition aux rayonnements laser au-dessus d'un niveau de classe I pendant l'utilisation normale, les opérations d'entretien utilisateur ou les interventions de maintenance dans des conditions conformes aux spécifications.

Avertissement

N'utilisez jamais l'imprimante après avoir retiré le capot protecteur du module laser/scanner. Le faisceau lumineux, bien qu'invisible, pourrait endommager vos yeux.

Lorsque vous utilisez ce produit, veillez à respecter les mesures de sécurité de base afin de réduire le risque d'incendie, de décharge électrique et de blessures.

	CAUTION - CLASS 3B LASER RADIATION WHEN OPEN AVOID EXPOSURE TO THE BEAM.
	DANGER - LASER RADIATION AVOID DIRECT EXPOSURE TO BEAM.
	DANGER - RADIATIONS INVISIBLES DU LASER EN CAS D'OUVERTURE. EVITER TOUTE EXPOSITION DIRECTE AU FAISCEAU.
	VORSICHT - UNSICHTBARE LASERSTRAHLUNG, WENN ABDECKUNG GEÖFFNET. NICHT DEM STRAHL AUSSETZEN.
	ATTENZIONE - RADIAZIONE LASER INVISIBILE IN CASO DI APERTURA. EVITARE L'ESPOSIZIONE AL FASCIO.
	PRECAUCIÓN - RADIACIÓN LASER INVISIBLE CUANDO SE ABRE. EVITAR EXPONERSE AL RAYO.
	PERIGO - RADIAÇÃO LASER INVISÍVEL AO ABRIR. EVITE EXPOSIÇÃO DIRECTA AO FEIXE.
	GEVAAR - ONZICHTBARE LASERSTRALEN BIJ GEOPENDE KLEP. DEZE KLEP NIET OPENEN.
	ADVARSEL - USYNLIG LASERSTRÅLNING VED ÅBNING. UNNGÅ UDSAETTELSE FOR STRÅLNING.
	ADVARSEL - USYNLIG LASERSTRÅLNING NÅR DEKSEL ÅPNES. UNNGÅ EKSPONERING FOR STRÅLEN.
VARNING - OSYNLIG LASERSTRÅLNING NÅR DENNA DEL ÄR ÖPPEN. STRÅLEN ÄR FARLIG.	
VAROITUS - NÄKYMÄTÖNTÄ LASERSÄTELYÄ AVATTAESSA. VARO SUORAA ALTISTUMISTA SÄTEELLE.	
注意 - 严禁揭开此盖, 以免激光泄露灼伤	
주의 - 이 덮개를 열면 레이저광에 노출될 수 있으므로 주의하십시오.	

CONSIGNES DE SÉCURITÉ RELATIVES À L'OZONE



En fonctionnement normal, cet appareil produit de l'ozone. Cette production ne présente aucun risque pour l'utilisateur. Toutefois, il est préférable d'utiliser l'imprimante dans un local correctement aéré.

Pour obtenir plus d'informations sur l'ozone et l'environnement, contactez votre distributeur Samsung.

ÉCONOMIE D'ÉNERGIE



Cet appareil est doté d'un dispositif perfectionné d'économie d'énergie réduisant la consommation électrique pendant les périodes d'inactivité.

En effet, lorsque l'appareil ne reçoit pas de données pendant un certain temps, la consommation électrique est réduite automatiquement.

ENERGY STAR et la marque ENERGY STAR sont des marques déposées aux Etats-Unis.

Pour plus d'informations sur le programme ENERGY STAR, reportez-vous au site <http://www.energystar.gov>.

RECYCLAGE



Veuillez recycler ou éliminer l'emballage de ce produit dans le respect de l'environnement.

COMMENT ÉLIMINER CE PRODUIT (DÉCHETS D'ÉQUIPEMENTS ÉLECTRIQUES ET ÉLECTRONIQUES)



(Applicable dans les pays de l'Union Européen et aux autres pays européens disposant de systèmes de collecte sélective)

Ce symbole sur le produit ou sa documentation indique qu'il ne doit pas être éliminé en fin de vie avec les autres déchets ménagers.

L'élimination incontrôlée des déchets pouvant porter préjudice à l'environnement ou à la santé humaine, veuillez le séparer des autres types de déchets et le recycler de façon responsable. Vous favoriserez ainsi la réutilisation durable des ressources matérielles.

Les particuliers sont invités à contacter le distributeur leur ayant vendu le produit ou à se renseigner auprès de leur mairie pour savoir où et comment ils peuvent se débarrasser de ce produit afin qu'il soit recyclé en respectant l'environnement.

Les entreprises sont invitées à contacter leurs fournisseurs et à consulter les conditions de leur contrat de vente. Ce produit ne doit pas être éliminé avec les autres déchets commerciaux.

ÉMISSION DE FRÉQUENCES RADIO

Réglementation FCC

Cet appareil a été testé et s'est avéré conforme aux limites imposées à un périphérique numérique de classe A, définies à l'alinéa 15 des réglementations FCC. Ces limites sont conçues pour assurer une protection raisonnable contre les interférences dans une installation domestique. Cet appareil génère, utilise et peut émettre de hautes fréquences radio et, s'il n'est pas installé et utilisé conformément aux instructions, peut provoquer des perturbations dans les communications radio. Cependant, nous ne pouvons garantir l'absence d'interférence dans une installation particulière. Si cet appareil provoque des interférences au niveau de la réception radio ou télévision lors de sa mise sous tension et hors tension, essayez de corriger le problème en utilisant une des mesures suivantes :

- Réorientez ou repositionnez l'antenne de réception.
- Éloignez l'imprimante et le récepteur.
- Branchez l'appareil sur une prise ou un circuit différent(e) de celui/celle du récepteur.
- Consultez votre distributeur ou un technicien radio/télévision qualifié pour obtenir de l'aide.



Tout changement ou modification effectué sans l'accord explicite du fabricant pourrait annuler la capacité de l'utilisateur à utiliser cet équipement.

Réglementation canadienne relative aux interférences radio

This digital apparatus does not exceed the Class B limits for radio noise emissions from digital apparatus as set out in the interference-causing equipment standard entitled "Digital Apparatus", ICES-003 of the Industry and Science Canada.

Cet appareil numérique respecte les limites de bruits radioélectriques applicables aux appareils numériques de Classe A prescrites dans la norme sur le matériel brouilleur : "Appareils Numériques", ICES-003 édictée par l'Industrie et Sciences Canada.

ÉTATS-UNIS D'AMÉRIQUE

Commission Fédérale des Télécommunications (FCC)

Réglementation FCC alinéa 15 sur les émetteurs intentionnels

Cette imprimante est susceptible de comporter des équipements à radiofréquences basse puissance (pour les communications sans fil) fonctionnant dans la bande des 2,4 GHz/5 GHz et destinés à un usage personnel ou professionnel. Cette section s'applique uniquement si ce type d'équipements est installé dans votre imprimante. Reportez-vous à l'étiquette des spécifications techniques pour vérifier la présence de tels équipements.

Les équipements sans fil présents dans votre imprimante ne peuvent être utilisés aux Etats-Unis d'Amérique que si un numéro d'identification FCC figure sur l'étiquette de spécifications techniques.

Lors de l'utilisation rapprochée d'un équipement sans fil, la Commission Fédérale des Télécommunications recommande un écart minimal de 20 cm entre l'équipement et l'utilisateur (calculé par rapport au tronc). Cette distance de 20 cm doit être respectée lorsque l'équipement sans fil est sous tension. La puissance d'émission du ou des équipements sans fil susceptible(s) de figurer dans l'imprimante est largement inférieure aux limites d'exposition aux radiofréquences définies par la Commission Fédérale des Télécommunications.

L'émetteur ne doit pas être installé à proximité ou utilisé en présence d'une autre antenne ou d'un autre émetteur.

L'utilisation de cet équipement est sujette aux deux conditions suivantes : (1) il ne doit pas occasionner d'interférences nuisibles, et (2) il doit accepter toutes les interférences reçues, même si celles-ci sont de nature à entraîner son dysfonctionnement.



L'utilisateur ne peut en aucun cas intervenir sur les équipements sans fil. Il ne doit en aucun cas y apporter de modifications. Toute modification de ces équipements annulerait leur droit d'utilisation. Contactez le fabricant si l'appareil a besoin d'être réparé.

Règle de la Commission Fédérale des Télécommunications relative à l'utilisation de réseaux locaux sans fil :



Lors de l'installation et de l'utilisation du transmetteur et de l'antenne, la limite d'exposition aux radiofréquences fixée à 1 mW/cm² peut être dépassée à proximité de l'antenne. Par conséquent, l'utilisateur doit en permanence maintenir une distance minimale de 20 cm entre lui et l'antenne. Cet équipement ne doit pas être installé à proximité d'un autre émetteur ou d'une autre antenne émettrice.

MARQUAGE DES TÉLÉCOPIES

Le Telephone Consumer Protection Act de 1991 rend illégal l'utilisation par quiconque d'un ordinateur ou de tout autre appareil électronique pour envoyer des messages via un télécopieur, sans qu'ils ne stipulent clairement dans la marge haute ou basse de chaque page, ou sur la première page transmise les informations suivantes :

- (1) la date et l'heure de transmission,
- (2) le nom de l'entreprise, de l'entité commerciale ou du particulier qui envoie le message, et
- (3) le numéro de téléphone de la machine émettrice, de l'entreprise, de l'entité commerciale ou du particulier.

Votre opérateur télécom peut modifier ses équipements de communication, leur fonctionnement ou certaines procédures lorsqu'il l'estime nécessaire dans la limite du raisonnable et tant que cela n'est pas en contradiction avec l'alinéa 68 de la réglementation FCC. Si, pour un client, il est logique de penser que de telles modifications risquent d'entraîner l'incompatibilité de certains de ses terminaux avec les équipements de communication de l'opérateur, de rendre nécessaire leur modification ou leur altération, ou d'avoir des conséquences matérielles quelconques sur leur utilisation ou leurs performances, ce client est en droit d'en être informé par écrit de façon adéquate, afin de lui permettre de prendre les mesures visant à une utilisation ininterrompue des terminaux en question.

RINGER EQUIVALENCE NUMBER

Le Ringer Equivalence Number et le numéro d'enregistrement FCC de cet appareil se trouvent sur l'étiquette placée dessous ou derrière la machine. Dans certains cas, vous pouvez être amené à fournir ces numéros à l'opérateur télécom.

Le Ringer Equivalence Number (REN) indique la charge électrique placée sur la ligne téléphonique. Il permet de déterminer les éventuelles surcharges. L'installation de plusieurs types d'équipement sur la même ligne téléphonique peut causer des problèmes pour les appels téléphoniques entrants et sortants, en particulier la sonnerie en cas d'appel. Pour un service optimal de l'opérateur télécom, la somme des Ringer Equivalence Numbers de tous ces équipements doit être inférieure à cinq. Dans certains cas, la somme de cinq équipements peut ne pas permettre l'utilisation de la ligne. Si un élément de votre équipement téléphonique ne fonctionne pas correctement, débranchez-le immédiatement de la ligne téléphonique car il peut endommager le réseau téléphonique.



La réglementation FCC indique que les changements ou modifications de cet équipement qui n'auraient pas pu être expressément approuvés par le fabricant peuvent priver l'utilisateur du droit de l'utiliser. Si un terminal endommage le réseau téléphonique, l'opérateur télécom doit prévenir le client que le service risque d'être interrompu. Toutefois, lorsqu'il n'est pas possible de donner un préavis, l'opérateur peut interrompre temporairement le service s'il :

- a) prévient rapidement le client,
- b) donne au client la possibilité de remédier au problème d'équipement,
- c) informe le client de son droit à porter plainte auprès de la commission fédérale de la communication conformément aux procédures définies dans la sous-partie E de l'alinéa 68 de la réglementation FCC.

Vous devez aussi savoir que :

- Votre télécopieur Samsung n'est pas conçu pour être connecté à un système PBX numérique.
- Si vous envisagez d'utiliser un modem d'ordinateur ou de télécopieur sur la même ligne téléphonique que votre télécopieur, tous les appareils peuvent présenter des problèmes de transmission et de réception. À part un téléphone, il est recommandé de ne pas installer d'autre appareil sur la même ligne que le télécopieur.
- Si la foudre affecte souvent une région ou que les surtensions y sont fréquentes, il est recommandé d'installer des parasurtenseurs pour les lignes électrique et téléphonique. Vous pouvez les acheter auprès de votre revendeur ou dans des magasins spécialisés dans la téléphonie ou l'électronique.
- Avant de programmer les numéros d'urgence et/ou de les tester, prévenez le régulateur de ces services en l'appelant sur un numéro autre que les numéros d'urgence. Il vous donnera des instructions sur la façon de tester le numéro d'urgence.
- Cet appareil ne peut pas être utilisé avec les services payants ou sur des lignes partagées.
- Ce téléphone dispose de couplage magnétique avec les appareils de correction auditive.

Vous pouvez connecter cet appareil au réseau téléphonique en toute sécurité à l'aide d'une prise modulaire standard de type USOC RJ-11C.

REPLACEMENT DE LA PRISE (ROYAUME-UNI UNIQUEMENT)

Important

Les fils électriques de cet appareil sont équipés d'une fiche électrique standard de 13 A (BS 1363) et d'un fusible de 13 A. Lorsque vous changez ou examinez le fusible, vous devez replacer le fusible de 13 A approprié. Vous devez ensuite replacer le capot du fusible. Si vous avez perdu le capot du fusible, n'utilisez pas la prise avant d'avoir remplacé un autre capot.

Veuillez prendre contact avec le détaillant qui vous a vendu l'appareil.

La fiche électrique la plus utilisée au Royaume-Uni est la prise de 13 A. Cependant, certains bâtiments (particulièrement les plus anciens) ne disposent pas de prises de courant de 13 A. Vous devez alors vous procurer un adaptateur approprié. Ne retirez pas la fiche moulée d'origine.



Si vous retirez la fiche moulée, jetez-la immédiatement.

Vous ne pourrez pas la reconnecter et vous risquez de recevoir un choc électrique si vous la branchez sur la prise.



Important !

Cet appareil doit être mis à la terre.

Le code de couleurs suivant est appliqué aux fils des branchements électriques :

- Vert et jaune :Terre
- Bleu :Neutre
- Marron :Courant électrique

Si les fils de votre système électrique ne correspondent pas aux couleurs indiquées sur la fiche, procédez comme suit :

Connectez le fil vert et jaune à la broche portant la lettre « E » (symbole de la terre), la couleur verte, ou la couleur jaune et verte.

Connectez le fil bleu à la broche signalée par la lettre « N » (neutre) ou par la couleur noire.

Connectez le fil marron à la broche signalée par la lettre « L » ou par la couleur rouge.

Vous devez disposer d'un fusible de 13 A dans la fiche ou l'adaptateur, ou au niveau du tableau électrique.

DÉCLARATION DE CONFORMITÉ CE



Approbatons et certifications

Le marquage CE apposé sur ce télécopieur signifie que Samsung Electronics Co., Ltd. a déclaré l'appareil conforme aux directives 93/68/EEC de l'Union Européenne respectives suivantes :

1er janvier 1995 : Directive 73/23/CEE du Conseil Européen Rapprochement des lois des états membres relatives aux équipements basse tension.

1er janvier 1996 : Directive 89/336/CEE (92/31/CEE) du Conseil Européen Rapprochement des lois des états membres relatives à la compatibilité électromagnétique.

9 mars 1999 : Directive 1999/5/CE relative à la conformité des équipements radios et des terminaux de télécommunications. Vous pouvez vous procurer le texte complet de la déclaration, décrivant en détail ces différentes directives et les normes correspondantes, auprès de votre distributeur Samsung.

Certification CE

Certification de conformité à la Directive 1999/5/EC relative aux équipements radio et terminaux de télécommunications (FAX)

L'équipement a été certifié pour la connexion en Europe d'un terminal simple au réseau téléphonique commuté (RTPC) en conformité avec la Directive 1999/5/EC. Appareil prévu pour fonctionner sur le réseau téléphonique public commuté français et sur les réseaux commutés privés compatibles des pays européens.

En cas de problème, il convient de contacter en premier lieu votre fournisseur d'équipement.

Le produit a été testé conforme aux normes TBR21 et/ou TBR 38. Pour faciliter l'utilisation et la mise en œuvre de tout équipement terminal compatible avec ces normes, l'Institut européen pour les normes de télécommunications (ETSI) a édité un document consultatif (EG 201 121) contenant des remarques et des obligations supplémentaires destinées à assurer la compatibilité totale des terminaux TBR21 avec les réseaux. Ce produit a été conçu en fonction et dans le respect total de toutes les informations applicables contenues dans ce document.

Approbation européenne relative aux équipements radioélectriques (pour les produits comportant des équipements radio homologués par l'UE)

Cette imprimante est susceptible de comporter des équipements à radiofréquences basse puissance (pour les communications sans fil) fonctionnant dans la bande des 2,4 GHz/5 GHz et destinés à un usage personnel ou professionnel. Cette section s'applique uniquement si ce type d'équipements est installé dans votre imprimante. Reportez-vous à l'étiquette des spécifications techniques pour vérifier la présence de tels équipements.

Les équipements sans fil présents dans votre imprimante peuvent être utilisés dans l'Union Européenne et les pays associés si la marque **CE** accompagnée d'un numéro d'enregistrement délivré par l'organisme compétent, et un symbole d'avertissement figurent sur l'étiquette des spécifications techniques.

La puissance d'émission du ou des équipements sans fil susceptibles de figurer dans l'imprimante est largement inférieure aux limites d'exposition aux radiofréquences définies par la Commission Européenne dans la directive R&TTE.

Pays européens ayant émis une approbation :

UE Allemagne, Autriche, Belgique, Chypre, Danemark, Espagne, Estonie, Finlande, France (avec limitations de fréquences), Grèce, Hongrie, Irlande, Italie, Lettonie, Lituanie, Luxembourg, Malte, Pays-Bas, Pologne, Portugal, Royaume-Uni, République tchèque, Slovaquie, Slovénie et Suède

Pays de l'EEE/AELE Islande, Liechtenstein, Norvège et Suisse

Pays européens ayant émis des restrictions :

UE En France, la plage de fréquence autorisée est fixée entre 2446,5 et 2483,5 MHz pour les équipements dont la puissance d'émission est supérieure à 10 mW, comme les équipements sans fil

Pays de l'EEE/AELE Pas de restrictions à l'heure actuelle.

Conseils relatifs à l'utilisation d'équipements sans fil

Votre imprimante est susceptible de comporter des équipements à radiofréquences basse puissance (pour les communications sans fil) fonctionnant dans la bande des 2,4 GHz/5 GHz et destinés aux réseaux locaux radioélectriques. La section ci-dessous donne un aperçu général des éléments à prendre en considération lors de l'utilisation d'équipements sans fil.







Les restrictions, avertissements et consignes supplémentaires concernant des pays spécifiques sont répertoriés dans les sections relatives à chaque pays (ou groupe de pays). Les équipements sans fil présents dans l'imprimante ne peuvent être utilisés que dans les pays identifiés par les marques d'homologation figurant sur l'étiquette de spécifications. Si le pays dans lequel vous utilisez ces équipements ne figure pas dans la liste, contactez l'organisme chargé des homologations pour les équipements radioélectriques qui vous fournira les caractéristiques à respecter. Les équipements sans fil font l'objet d'une réglementation stricte et leur utilisation peut être interdite.

La puissance d'émission du ou des équipements sans fil susceptibles de figurer dans l'imprimante est largement inférieure aux limites d'exposition aux radiofréquences définies à ce jour. Les équipements sans fil (susceptibles de figurer dans votre imprimante) émettant beaucoup moins d'énergie que ce que les normes et les recommandations en matière de sécurité n'exigent. Le fabricant estime que ces équipements ne présentent aucun danger pour l'utilisateur. Quels que soient les niveaux de puissance, certaines précautions doivent néanmoins être prises afin de réduire le contact entre l'utilisateur et les équipements pendant une utilisation normale.

Il est conseillé de conserver un écart minimal de 20 cm entre l'équipement sans fil et l'utilisateur (mesuré par rapport au tronc). Cette distance de 20 cm doit être respectée lorsque l'équipement sans fil est sous tension et émet.

L'émetteur ne doit pas être installé à proximité ou utilisé en présence d'une autre antenne ou d'un autre émetteur.

Dans certains cas, les équipements sans fil font l'objet de restrictions d'utilisation. En voici quelques exemples :

-  Les communications sans fil utilisant les radiofréquences peuvent perturber le fonctionnement des équipements des avions commerciaux. La réglementation aérienne actuelle exige la mise hors tension des équipements sans fil pendant les vols. Les équipements concernés incluent notamment ceux disposant des technologies IEEE 802.11 (ou Ethernet sans fil) et Bluetooth.
-  Dans les environnements où les interférences avec d'autres équipements ou services peuvent être dangereuses, ou sont perçues comme telles, l'utilisation d'un équipement sans fil peut être limitée, voire interdite. Parmi ces environnements, on compte notamment les aéroports, les hôpitaux et les lieux dont l'atmosphère est chargée d'oxygène ou de gaz inflammable. En cas de doute, contactez l'autorité responsable du lieu concerné avant d'utiliser l'équipement ou de le mettre sous tension.
-  Les restrictions relatives à l'utilisation d'équipements sans fil sont propres à chaque pays. Avant tout déplacement à l'étranger avec votre imprimante, contactez l'organisme chargé des homologations sur les équipements radioélectriques du pays concerné qui vous indiquera toutes les restrictions en vigueur.
-  Si votre imprimante dispose d'un équipement sans fil intégré, ne l'utilisez pas avant d'avoir mis tous les capots et blindages en place et installé tous les composants de l'imprimante.
-  L'utilisateur ne peut en aucun cas intervenir sur les équipements sans fil. Il ne doit en aucun cas y apporter de modifications. Toute modification de ces équipements annulerait leur droit d'utilisation. Contactez le fabricant si l'appareil a besoin d'être réparé.
-  Utilisez uniquement les pilotes logiciels homologués dans le pays d'utilisation. Pour toute information supplémentaire, reportez-vous au kit de restauration du système ou contactez le service d'assistance technique du fabricant.



ELECTRONICS

Declaration of Conformity

Manufactured at:

of Samsung Electronics Co., Ltd.
#259, Gongdan-Dong, Gumi-City, Gyeongsangbuk-Do, 730-030 Korea

of Samsung Electronics(Shandong) Digital Printing Co., Ltd.
264209, Samsung Road, Weihai Hi-Tech IDZ, Shandong Province, China

(Factory name, address)

We hereby declare, that the product above is in compliance with the essential requirements of the R&TTE Directive (1995/5/EC) by application of:

LVD	EN 60950-1:2001+A11
EMC	EN 55022:1998 + A1:2000 + A2:2003
	EN 55024:1998 + A1:2001 + A2:2003
	EN 61000-3-2:2000 + A2:2005
R&TTE	EN 61000-3-3:1995 + A1:2001
	ETSI EG 201 121 (February 2000)
	ETSI TS 103 021
	ETSI ES 201 187

The Technical documentation is kept at the below Manufacturer's address.

Manufacturer

Samsung Electronics Co., Ltd.
#259, Gongdan-Dong, Gumi-City
Gyungbuk, Korea 730-030

November, 08, 2007

任煥淳

Whan-Soon Yim / Senior Manager

Representative in the EU:

Samsung Electronics Euro QA Lab.
Blackbushe Business Park
Saxony Way, Yateley, Hampshire
GU46 6GG, UK

November, 08, 2007
(Place and date of issue)

Y. S. Park

Yong Sang Park / S. Manager

(Name and signature of authorized person)

Table des matières

	2	Fonctionnalités de votre nouveau produit laser
	5	Informations en matière de sécurité
INTRODUCTION	19	Vue d'ensemble de l'imprimante
	19	Vue avant
	19	Vue arrière
	20	Vue d'ensemble du panneau de commande
	20	CLX-6200FX, CLX-6210FX, CLX-6240FX uniquement
	21	CLX-6200ND uniquement
	22	Signification des voyants Statut (Status)
	22	Contrôle de l'état des cartouches de toner
	23	Structure des menus
	24	Logiciel fourni
	24	Fonctions des pilotes d'impression
	24	Pilote d'impression
	24	Pilote PostScript
PRISE EN MAIN	25	Configuration du matériel
	25	Impression d'une page de démonstration
	25	Configuration du réseau
	25	Environnements réseau pris en charge
	26	Configuration du protocole réseau via l'appareil
	26	Utilisation du programme SetIP
	26	Configuration requise
	26	Windows
	27	Macintosh
	27	Linux
	27	Installation du logiciel
	28	Paramètres de base de l'appareil
	28	Ajustement d'altitude
	29	Modification de la langue d'affichage
	29	Paramétrage de la date et de l'heure
	29	Modification du mode d'horloge
	29	Modification du mode par défaut
	29	Paramétrage des sons
	30	Saisie de caractères sur le pavé numérique
	30	Utilisation des modes d'économie
	30	Définition de temporisation de tâche
	30	Continuer auto
	31	Connexion réseau
	31	Modification des paramètres de police
MISE EN PLACE DES ORIGINAUX ET DES SUPPORTS D'IMPRESSION	32	Mise en place des originaux
	32	Sur la vitre d'exposition
	32	Dans le chargeur DADF (ou le chargeur automatique)
	33	Sélection du support d'impression
	34	Caractéristiques des supports d'impression
	35	Formats de support pris en charge dans chaque mode
	35	Consignes pour les supports d'impression spéciaux
	36	Modification du format de papier dans le bac d'alimentation
	36	Chargement du papier
	36	Chargement du papier dans le bac 1 ou le bac optionnel
	37	Chargement de papier dans le bac papier polyvalent
	38	Réglage du support de sortie
	38	Pour du papier au format Letter

Table des matières

COPIE DE DOCUMENTS

39

- 38 Pour du papier au format A4 ou Legal
- 38 **Paramétrage du type et du format de papier**
- 39 **Sélection du bac d'alimentation**
- 39 **Copie de documents**
- 39 **Modification des paramètres pour chaque copie**
 - 39 Contraste (Darkness)
 - 39 Type d'original (Original Type)
 - 39 Copie réduite ou agrandie
- 40 **Modification des paramètres de format de numérisation**
- 40 **Changement des paramètres de copie par défaut**
- 40 **Copie de cartes d'identité**
- 40 **Utilisation des fonctionnalités de copie spéciales**
 - 40 Tri
 - 41 Copie de 2 ou 4 pages sur une seule feuille
 - 41 Copie d'affiches
 - 41 Copie de type clone
 - 41 Effacement des images en arrière-plan
 - 41 Copie de livres
 - 42 Déplacement de la marge
 - 42 Effacement du bord
 - 42 Copie en niveaux de gris
- 42 **Impression recto verso**
- 43 **Configuration de la temporisation des copies**

NUMÉRISATION

44

- 44 **Les bases de la numérisation**
- 44 **Numérisation à partir du panneau de commande**
 - 44 Configuration des données de numérisation dans Samsung Scan Manager.
 - 45 Numérisation vers des applications
- 45 **Numérisation en connexion réseau**
 - 45 Préparation pour la numérisation en réseau
 - 47 Numérisation vers e-mail
 - 47 Numérisation vers un serveur FTP
 - 47 Numérisation vers un serveur SMB
- 47 **Modification des paramètres pour chaque tâche de numérisation**
- 48 **Modification des paramètres de numérisation par défaut**
- 48 **Impression automatique d'un journal de confirmation de numérisation**
- 48 **Configuration du carnet d'adresses**
 - 48 Enregistrement de numéros e-mail abrégés
 - 48 Configuration de numéros e-mail de groupe
 - 48 Récupération d'adresses de messagerie globales depuis le serveur LDAP
 - 48 Utilisation des entrées du carnet d'adresses
 - 49 Recherche d'une entrée dans le carnet d'adresses
 - 49 Impression du carnet d'adresses
- 49 **Numérisation recto verso**

IMPRESSION DE BASE

50

- 50 **Impression d'un document**
- 50 **Annulation d'une impression**

Table des matières

TÉLÉCOPIE

51

- 51 Envoi d'une télécopie**
 - 51 Paramétrage de l'en-tête de télécopie
 - 51 Configuration des paramètres de document
 - 52 Envoi automatique d'une télécopie
 - 52 Envoi manuel d'une télécopie
 - 52 Confirmation d'une transmission
 - 52 Recomposition automatique
 - 52 Recomposition du dernier numéro
 - 52 Envoi de télécopies recto verso
- 52 Réception d'une télécopie**
 - 52 Sélection du bac d'alimentation
 - 52 Changement des modes de réception
 - 53 Réception automatique en mode **FAX**
 - 53 Réception manuelle en mode **TEL**
 - 53 Réception manuelle avec un téléphone auxiliaire
 - 53 Réception automatique en mode **REP/FAX**
 - 53 Réception de télécopies à l'aide du mode **DRPD**
 - 53 Réception en mode de réception sécurisée
 - 53 Activation du mode de réception sécurisée
 - 54 Réception de télécopies en mémoire
- 54 Autres méthodes d'envoi de télécopies**
 - 54 Envoi d'une télécopie vers plusieurs destinataires
 - 54 Envoi d'une télécopie en différé
 - 55 Envoi d'une télécopie prioritaire
 - 55 Transfert de télécopies
- 56 Configuration de télécopie**
 - 56 Modification des options de configuration de télécopie
 - 57 Modification des paramètres de document par défaut
 - 57 Impression automatique d'un rapport de télécopie
 - 57 Configuration du Carnet d'adresses

UTILISATION D'UNE MÉMOIRE FLASH USB

60

- 60 À propos de la mémoire USB**
- 60 Connexion d'un périphérique de stockage USB**
- 60 Numérisation vers un périphérique de stockage USB**
 - 60 Numérisation
 - 61 Personnalisation de la numérisation vers un périphérique USB
- 61 Impression depuis un périphérique de stockage USB**
 - 61 Pour imprimer un document à partir d'un périphérique de stockage USB
- 61 Sauvegarde de données**
 - 61 Sauvegarde de données
 - 62 Restauration des données
- 62 Gestion de la mémoire USB**
 - 62 Suppression d'un fichier image
 - 62 Formatage d'un périphérique de stockage USB
 - 62 Affichage de l'état de la mémoire USB

MAINTENANCE

63

- 63 Impression de rapports**
 - 63 Impression d'un rapport
- 63 Ajustement du contraste de la couleur**
- 64 Suppression de données de la mémoire**
- 64 Nettoyage de l'appareil**
 - 64 Nettoyage de l'extérieur
 - 64 Nettoyage de l'intérieur
 - 65 Nettoyage du module de numérisation
- 66 Entretien de la cartouche**
 - 66 Stockage de la cartouche de toner
 - 66 Durée de vie d'une cartouche

Table des matières

- 66 Redistribution du toner
- 67 Remplacement de la cartouche de toner**
- 68 Effacement du message **Toner vide**
- 68 Remplacement de la courroie de transfert papier**
- 69 Pièces de rechange**
- 69 Contrôle des consommables
- 70 Remplacement du patin en caoutchouc du chargeur DADF (ou du chargeur automatique)
- 70 Administration de votre appareil depuis le site Internet**
- 71 Pour accéder à SyncThru™ Web Service
- 71 Vérification du numéro de série de l'appareil**

DÉPANNAGE

72

- 72 Astuces pour éviter les bourrages papier**
- 72 Résolution des bourrages de document**
- 72 Problème de chargement à l'entrée
- 72 Problème de chargement dans la zone du bac de sortie
- 73 Problème de passage dans le rouleau
- 74 Résolution des bourrages papier**
- 74 Dans la zone des bacs d'alimentation
- 75 Dans la zone du bac polyvalent
- 76 Dans la zone de l'unité de fusion
- 77 Dans la zone du bac de sortie
- 78 Dans la zone du bac optionnel
- 79 Signification des messages d'erreur**
- 83 Résolution d'autres problèmes**
- 83 Alimentation papier
- 83 Problèmes d'impression
- 84 Problèmes de qualité d'impression
- 87 Problèmes de copie
- 88 Problèmes de numérisation
- 88 Problèmes de télécopie
- 90 Problèmes PostScript courants
- 90 Problèmes Windows courants
- 91 Problèmes Linux courants
- 93 Problèmes Macintosh courants

COMMANDE DE CONSOMMABLES ET D'ACCESSOIRES

94

- 94 Consommables**
- 94 Accessoires**
- 95 Comment commander**

INSTALLATION D'ACCESSOIRES

96

- 96 Précautions avant l'installation d'accessoires**
- 96 Mise à niveau d'une barrette mémoire**
- 96 Installation d'une barrette mémoire
- 97 Activation de la mémoire ajoutée dans les propriétés de l'imprimante PS
- 97 Utilisation d'une carte d'interface réseau sans fil**
- 97 Utilisation d'une carte d'interface réseau sans fil
- 98 Définition des paramètres réseau de base
- 98 Sélection du type d'authentification
- 99 Paramétrage du cryptage
- 99 Restauration des valeurs par défaut des réseaux sans fil
- 99 Utilisation du disque dur**
- 99 Installation du disque dur
- 100 Configuration du disque dur dans les propriétés de l'imprimante
- 100 Impression avec le disque dur optionnel
- 102 **Pol fich**

Table des matières

102 Suppression des données d'image résiduelle

CARACTÉRISTIQUES TECHNIQUES

103

103 Caractéristiques générales

104 Caractéristiques de l'imprimante

105 Caractéristiques techniques du scanner

105 Caractéristiques techniques du copieur

106 Caractéristiques techniques du télécopieur

GLOSSAIRE

107

INDEX

111

CONTACT SAMSUNG WORLDWIDE

113

Introduction

Les principaux composants de l'appareil sont illustrés ci-après.

Il comprend les sections suivantes :

- Vue d'ensemble de l'imprimante
- Vue d'ensemble du panneau de commande
- Signification des voyants Statut (Status)
- Contrôle de l'état des cartouches de toner
- Structure des menus
- Logiciel fourni
- Fonctions des pilotes d'impression

VUE D'ENSEMBLE DE L'IMPRIMANTE

Vue avant

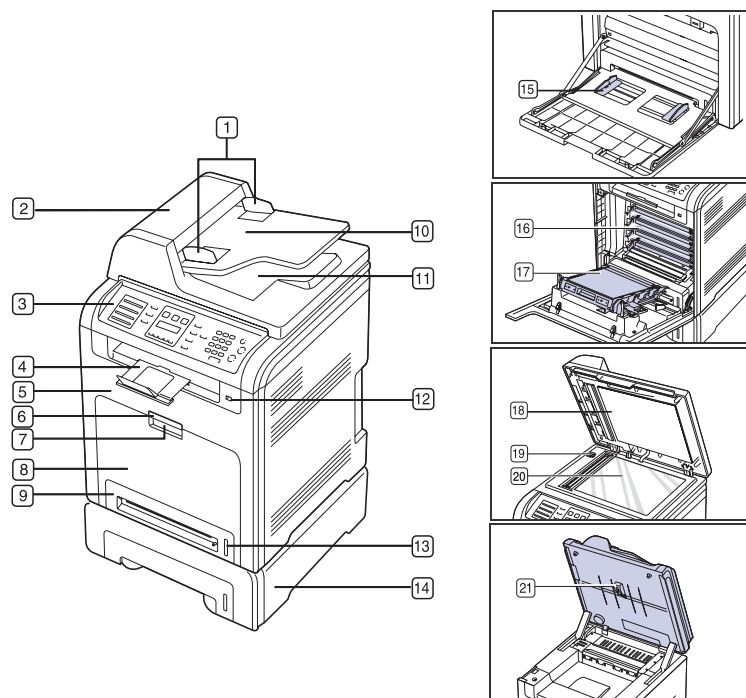

1	Guides de largeur de document	12	Port mémoire USB
2	Chargeur DADF ^a	13	Indicateurs de niveau de papier
3	Panneau de commande	14	Bac 2 optionnel
4	Support du bac de sortie	15	Guides de largeur papier du bac polyvalent
5	Capot avant	16	Cartouche de toner
6	Poignée du capot avant	17	Courroie de transfert papier
7	Poignée du bac papier polyvalent	18	Cache du scanner
8	Bac polyvalent	19	Bouton de verrouillage du scanner

9	Bac 1	20	Vitre d'exposition
10	Bac d'entrée des documents	21	Module de numérisation
11	Bac de sortie des documents		

a. Le modèle CLX-6200FX est doté de la fonction de chargeur automatique, alors que les modèles CLX-6200ND, CLX-6210FX et CLX-6240FX sont équipés de la fonction de chargeur automatique recto verso (DADF). Reportez-vous à la page 49.

Vue arrière

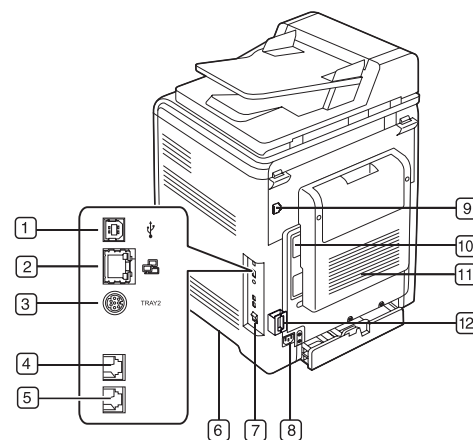

1	Port USB	7	Interrupteur de marche/arrêt
2	Port réseau	8	Prise d'alimentation
3	Connecteur 15 broches du bac optionnel*	9	Interface de périphérique externe ^b
4	Connecteur téléphonique ^a	10	Trappe d'accès à la carte électronique
5	Connecteur téléphonique d'extension (EXT) ^a	11	Capot arrière
6	Poignée	12	Organisateur de câbles

a. CLX-6200FX, CLX-6210FX, CLX-6240FX uniquement.

b. Interface de périphérique externe pour solutions Samsung et tierces (CLX-6240FX uniquement).

VUE D'ENSEMBLE DU PANNEAU DE COMMANDE

CLX-6200FX, CLX-6210FX, CLX-6240FX uniquement

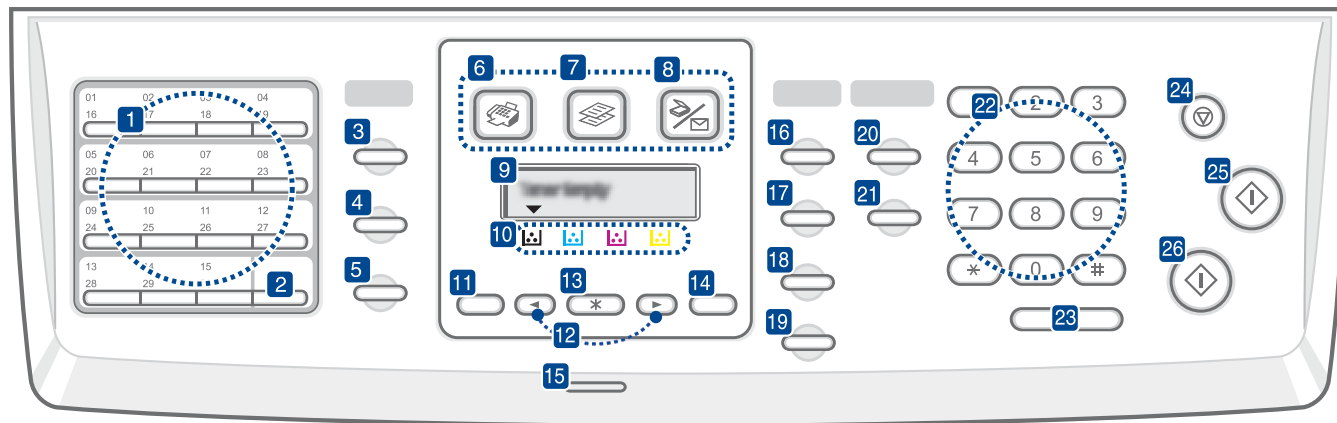

1	Touches de composition rapide	Permet d'enregistrer les numéros de télécopie fréquemment utilisés et de les saisir à l'aide de quelques touches.
2	Shift (Shift)	Vous permet d'accéder aux touches de composition rapide 16 à 30.
3	Carnet d'adresse (Address Book)	Vous permet d'enregistrer en mémoire les numéros de télécopie fréquemment utilisés ou de rechercher des numéros de télécopie ou des adresses électroniques enregistrés.
4	Résolution (Resolution)	Permet d'ajuster la résolution du document télécopié.
5	Bis/Pause (Redial/Pause)	En mode prêt, cette touche permet de recomposer le dernier numéro ; en mode édition, elle permet d'insérer une pause dans un numéro de télécopie.
6	Fax (Fax)	Active le mode télécopie.
7	Copie (Copy)	Active le mode copie.
8	Scanner/E-mail (Scan/Email)	Active le mode numérisation.
9	Écran	Permet d'afficher l'état de la tâche en cours et des messages.
10	Couleurs de toner	Les couleurs de toner indiquées sous l'écran LCD sont liées aux messages affichés à l'écran. Reportez-vous à la section Voyants et messages sur les cartouches de toner à la page 22.
11	Menu (Menu)	Permet d'accéder aux menus et de les faire défiler.
12	Flèche gauche/droite	Permettent de faire défiler les options disponibles dans le menu sélectionné et d'augmenter ou de diminuer des valeurs.
13	OK (OK)	Permet de confirmer la sélection à l'écran.
14	Retour (Back)	Permet de revenir au menu supérieur.
15	Statut (Status)	Indique l'état de l'appareil. Reportez-vous à la page 22.

16	Contraste (Darkness)	Permet d'ajuster la luminosité du document copié. Reportez-vous à « Contraste (Darkness) » à la page 39.
17	Type d'original (Original Type)	Permet de sélectionner le type du document copié. Reportez-vous à « Type d'original (Original Type) » à la page 39.
18	ID Copy (ID Copy)	Vous pouvez copier les deux faces d'un document officiel, par exemple un permis de conduire, sur une même page. Reportez-vous à la page 40.
19	Réduc./Agrand. (Reduce/Enlarge)	Permet de réduire ou d'agrandir la copie par rapport à l'original.
20	Recto/Verso (Duplex)	Permet d'effectuer une impression recto verso.
21	Impression USB (USB Print)	Permet d'imprimer directement les fichiers stockés sur un périphérique de stockage USB inséré dans le port mémoire USB, situé sur la façade de votre appareil. Reportez-vous à la page 60.
22	Pavé numérique	Permet de composer un numéro ou de saisir des caractères alphanumériques. Reportez-vous à la page 30.
23	Ligne (On Hook Dial)	Permet d'ouvrir la ligne téléphonique.
24	Stop/Suppr. (Stop/Clear)	Permet d'interrompre une opération à tout moment. En mode prêt, permet de supprimer/d'annuler les options de copie, notamment la luminosité, le type de document, le format de la copie et le nombre d'exemplaires.
25	Couleur Départ (Color Start)	Permet de lancer une tâche en mode couleur.
26	Noir Départ (Black Start)	Permet de lancer une tâche en mode noir et blanc.

- Toutes les illustrations de ce guide de l'utilisateur peuvent être différentes de votre appareil en fonction de ses options ou du modèle.
- La surface du bac de sortie peut chauffer si vous imprimez un grand nombre de pages en une seule fois. Ne touchez pas cette surface et ne laissez pas les enfants s'en approcher.

CLX-6200ND uniquement

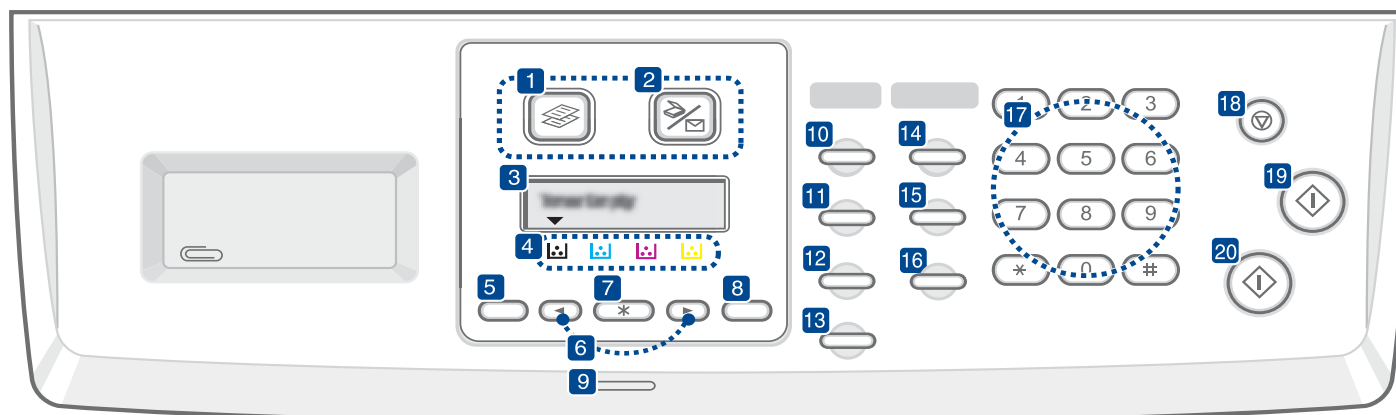

1	Copie (Copy)	Active le mode copie.
2	Scanner/E-mail (Scan/Email)	Active le mode numérisation.
3	Écran	Permet d'afficher l'état de la tâche en cours et des messages.
4	Couleurs de toner	Les couleurs de toner indiquées sous l'écran LCD sont liées aux messages affichés à l'écran. Reportez-vous à la section Voyants et messages sur les cartouches de toner à la page 22.
5	Menu (Menu)	Permet d'accéder aux menus et de les faire défiler.
6	Flèche gauche/droite	Permettent de faire défiler les options disponibles dans le menu sélectionné et d'augmenter ou de diminuer des valeurs.
7	OK (OK)	Permet de confirmer la sélection à l'écran.
8	Retour (Back)	Permet de revenir au menu supérieur.
9	Statut (Status)	Indique l'état de l'appareil. Reportez-vous à la page 22.
10	Contraste (Darkness)	Permet d'ajuster la luminosité du document copié. Reportez-vous à la page 39.
11	Type d'original (Original Type)	Permet de sélectionner le type du document copié. Reportez-vous à la page 39.
12	ID Copy (ID Copy)	Vous pouvez copier les deux faces d'un document officiel, par exemple un permis de conduire, sur une même page. Reportez-vous à la page 40.
13	Réduc./Agrand. (Reduce/Enlarge)	Permet de réduire ou d'agrandir la copie par rapport à l'original.
14	Recto/Verso (Duplex)	Permet d'effectuer une impression recto verso. Reportez-vous à la page 40.
15	Impression USB (USB Print)	Permet d'imprimer directement les fichiers stockés sur un périphérique de stockage USB inséré dans le port mémoire USB, situé sur la façade de votre appareil. Reportez-vous à la page 60.
16	Carnet d'adresse (Address Book)	Vous permet de rechercher des adresses électroniques enregistrées.

17	Pavé numérique	Permet de composer un numéro ou de saisir des caractères alphanumériques.
18	Stop/Suppr. (Stop/Clear)	Permet d'interrompre une opération à tout moment. En mode prêt, permet de supprimer/d'annuler les options de copie, comme la résolution, le type de document, le format de copie et le nombre d'exemplaires.
19	Couleur Départ (Color Start)	Permet de lancer une tâche en mode couleur.
20	Noir Départ (Black Start)	Permet de lancer une tâche en mode noir et blanc.

- Toutes les illustrations de ce guide de l'utilisateur peuvent être différentes de votre appareil en fonction de ses options ou du modèle.
- La surface du bac de sortie peut chauffer si vous imprimez un grand nombre de pages en une seule fois. Ne touchez pas cette surface et ne laissez pas les enfants s'en approcher.

SIGNIFICATION DES VOYANTS STATUT (STATUS)

La couleur du voyant **Statut (Status)** indique l'état actuel de l'appareil.

ÉTAT		DESCRIPTION
Désactivé		<ul style="list-style-type: none">L'appareil est déconnecté.L'appareil est en mode Économie d'énergie. Dès que l'appareil reçoit des données ou qu'une touche est sélectionnée, l'appareil se remet automatiquement en ligne.
Vert	Clignotant	<ul style="list-style-type: none">Lorsque le voyant clignote lentement, cela signifie que l'appareil reçoit des données de l'ordinateur.Lorsque le voyant clignote rapidement, cela signifie que l'appareil imprime des données.
	Allumé	<ul style="list-style-type: none">L'appareil est en marche et peut être utilisé.
Rouge	Clignotant	<ul style="list-style-type: none">Un léger dysfonctionnement est survenu et l'appareil est en attente jusqu'à ce qu'il soit corrigé. Consultez le message qui s'affiche, puis corrigez le dysfonctionnement en vous référant à « Signification des messages d'erreur », page 79.Le niveau de la cartouche de toner est faible. Commandez une nouvelle cartouche de toner, reportez-vous à « Commande de consommables et d'accessoires » à la page 94. Vous pouvez améliorer provisoirement la qualité d'impression en secouant la cartouche afin de répartir le toner résiduel. Reportez-vous à « Remplacement de la cartouche de toner » à la page 67.
	Allumé	<ul style="list-style-type: none">Un capot est ouvert, il n'y a plus de papier dans le bac ou bien un autre dysfonctionnement, comme un bouchage papier, est survenu, ce qui empêche l'appareil de terminer l'exécution de la tâche. Consultez le message qui s'affiche, puis référez-vous à « Signification des messages d'erreur », page 79 pour corriger le dysfonctionnement.La cartouche de toner est vide ou doit être changée. Reportez-vous à « Signification des messages d'erreur » à la page 79.

 Consultez toujours le message d'erreur à l'écran pour résoudre un problème. Les instructions de la section Dépannage vous aideront à faire fonctionner correctement l'appareil. Reportez-vous à « Signification des messages d'erreur » à la page 79 pour plus de renseignements.

CONTRÔLE DE L'ÉTAT DES CARTOUCHES DE TONER

L'état des cartouches de toner est indiqué par le voyant **Statut (Status)** et l'écran LCD. Si la cartouche de toner est presque vide ou doit être changée, le voyant **Statut (Status)** s'allume en rouge et le message s'affiche à l'écran. La flèche indique la couleur de toner concernée ou dont la cartouche doit être changée.

Exemple :



L'exemple ci-dessus montre l'état des cartouches de toner signalées par les flèches. Consultez le message afin d'identifier le dysfonctionnement et de connaître la procédure de résolution. Reportez-vous à la page 79 pour parcourir les informations exhaustives relatives aux messages d'erreur.

STRUCTURE DES MENUS

Le panneau de commande permet d'accéder à différents menus afin de configurer l'appareil ou d'utiliser ses fonctions. Ces menus sont accessibles en appuyant sur **Menu (Menu)**. Reportez-vous au schéma ci-dessous.

 Selon les options ou le modèle de votre appareil, il est possible que certains menus ne s'affichent pas à l'écran. Le cas échéant, cela signifie qu'ils ne s'appliquent pas à votre appareil.

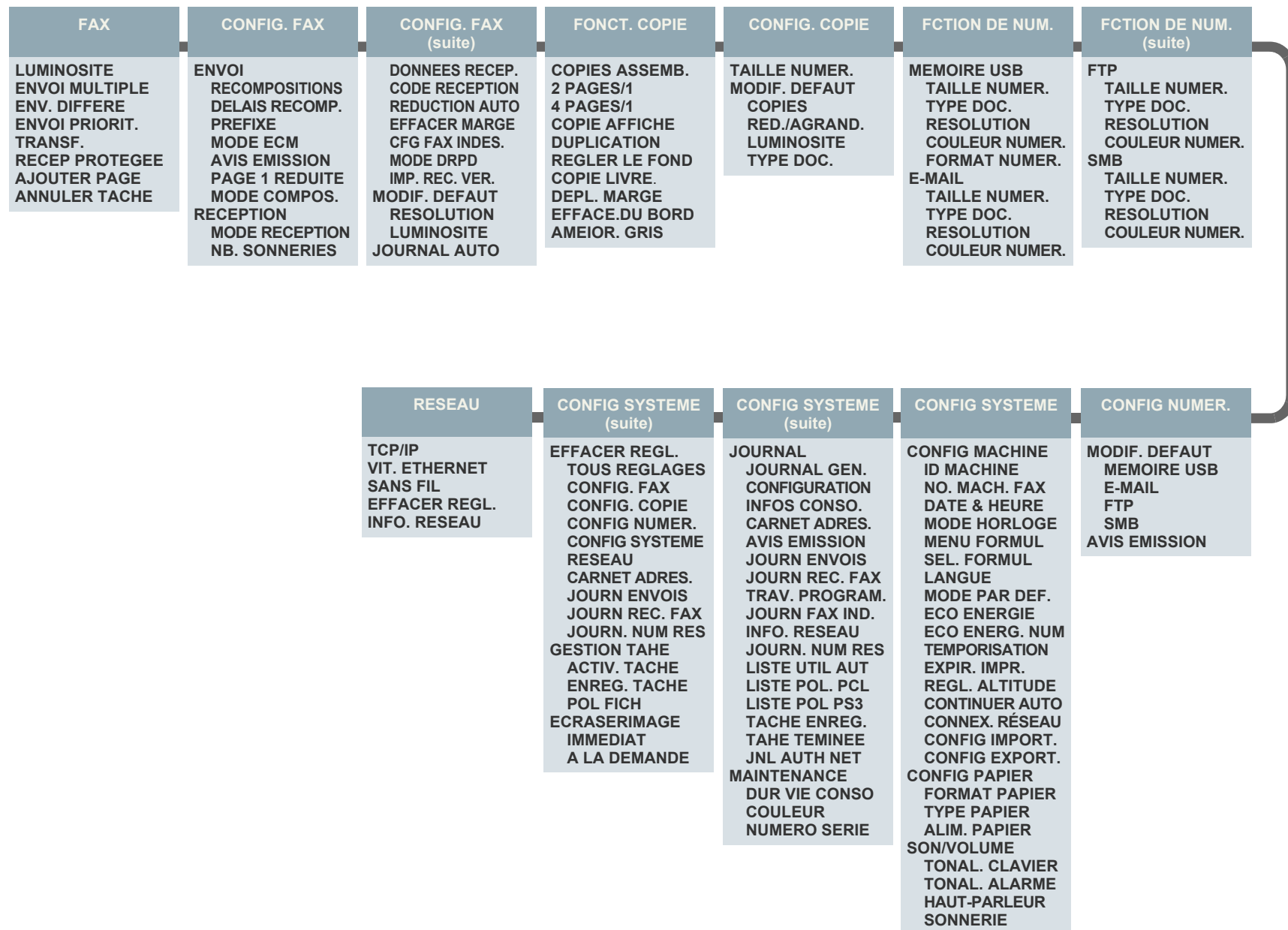

LOGICIEL FOURNI

Une fois votre appareil paramétré puis connecté à votre ordinateur, vous devez installer le logiciel de l'imprimante et du scanner à l'aide du CD-ROM fourni. Le CD-ROM contient les logiciels suivants.

CD-ROM	CONTENU	
CD du logiciel d'imprimante	Windows	<ul style="list-style-type: none"> • Pilote d'impression : ce pilote permet de bénéficier de toutes les fonctionnalités de votre imprimante. • Fichier de description de l'imprimante PostScript (PPD) : utilisez le pilote PostScript pour imprimer des documents contenant des polices et des graphiques complexes en langage PS. • Pilote de numérisation : les pilotes TWAIN et WIA (Windows Image Acquisition) sont disponibles pour numériser des documents à partir de votre appareil. • Smart Panel : ce programme vous permet de surveiller l'état de l'appareil et vous avertit lorsqu'un dysfonctionnement survient en cours d'impression. • SmarThru Office^a : logiciel reposant sur Windows, qui accompagne votre appareil multifonction. • Utilitaire d'impression directe : ce programme vous permet d'imprimer directement des fichiers PDF. • SetIP : utilisez ce programme pour paramétrer les adresses TCP/IP de votre appareil.
	Linux	<ul style="list-style-type: none"> • Fichier de description de l'imprimante PostScript (PPD) : utilisez ce fichier pour faire fonctionner votre appareil à partir d'un ordinateur Linux et imprimer des documents. • SANE : utilisez ce pilote pour numériser des documents. • Smart Panel : ce programme vous permet de surveiller l'état de l'appareil et vous avertit lorsqu'un dysfonctionnement survient en cours d'impression.
	Macintosh	<ul style="list-style-type: none"> • Pilote d'impression : ce pilote permet de bénéficier de toutes les fonctionnalités de votre imprimante. • Fichier de description de l'imprimante PostScript (PPD) : utilisez ce fichier pour faire fonctionner votre appareil à partir d'un ordinateur Macintosh et imprimer des documents. • Pilote de numérisation : le pilote TWAIN est disponible pour la numérisation de documents sur votre appareil. • Smart Panel : ce programme vous permet de surveiller l'état de l'appareil et vous avertit lorsqu'un dysfonctionnement survient en cours d'impression.

a. Permet d'éditer une image numérisée selon différentes méthodes, à l'aide d'un puissant programme de retouche d'images, puis d'envoyer l'image par e-mail. Vous pouvez aussi ouvrir un autre programme de retouche d'images, comme Adobe Photoshop, directement depuis SmarThru. Pour plus d'informations, reportez-vous à l'aide en ligne du programme SmarThru.

FONCTIONS DES PILOTES D'IMPRESSION

Les pilotes d'impression de votre imprimante sont dotés des fonctionnalités standard suivantes :

- sélection de l'orientation du papier, du format, de la source et du type de support ;
- nombre d'exemplaires.

Vous pouvez également utiliser diverses fonctions d'impression spéciales. Le tableau suivant répertorie les différentes fonctions prises en charges par les pilotes de votre imprimante :

Pilote d'impression

FONCTION	WINDOWS	LINUX	MACINTOSH
Mode couleur	O	O	O
Option de qualité de l'appareil	O	O	O
Impression d'affiches	O	X	X
Plusieurs pages par feuille (N pages sur 1)	O	O (2, 4)	O
Ajustement à la page	O	X	O ^a
Impression à l'échelle	O	X	O
Source différente pour la première page	O	X	O
Filigrane	O	X	X
Surimpression	O	X	X
Recto verso	O	X	O

a. Cette fonction est prise en charge uniquement sous MAC OS X 10.4~10.5.

Pilote PostScript

FONCTION	WINDOWS	LINUX	MACINTOSH
Mode couleur	O	O	O
Option de qualité de l'appareil	O	O	O
Impression d'affiches	X	X	X
Plusieurs pages par feuille (N pages sur 1)	O	O (2, 4)	O
Ajustement à la page	O	X	O ^a
Impression à l'échelle	O	X	O
Source différente pour la première page	X	X	O
Filigrane	X	X	X
Surimpression	X	X	X
Recto verso	O	X	O

a. Cette fonction est prise en charge uniquement sous MAC OS X 10.4~10.5.

Prise en main

Ce chapitre vous guide pas à pas dans la procédure de paramétrage de l'appareil.

Il comprend les sections suivantes :

- Configuration du matériel
- Impression d'une page de démonstration
- Configuration du réseau

CONFIGURATION DU MATÉRIEL

Cette section répertorie les étapes de configuration du matériel, décrites dans le *Guide d'installation rapide*. Veuillez prendre connaissance du *Guide d'installation rapide*, puis effectuez les étapes suivantes.

1. Choisissez un emplacement approprié.

Installez votre appareil sur un support horizontal et stable, en laissant suffisamment d'espace pour la circulation de l'air. Laissez également de l'espace pour l'ouverture du capot et des bacs.

Cet emplacement doit être bien aéré et à l'abri de toute exposition directe à la lumière du soleil ou de toute source de chaleur, de froid et d'humidité. Évitez d'installer votre appareil près du bord de votre plan de travail.

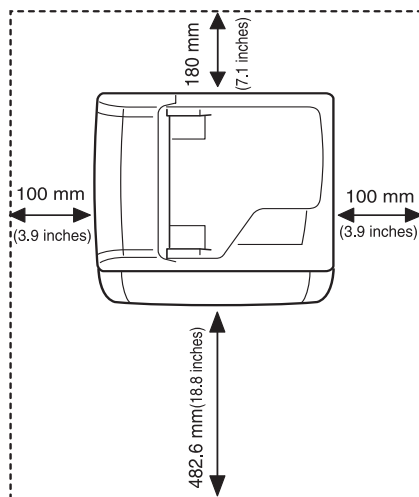

L'impression est adaptée aux altitudes inférieures à 1 000 m. Reportez-vous aux paramètres d'altitude afin d'optimiser vos impressions. Reportez-vous à « Ajustement d'altitude », page 28 pour de plus amples informations. Placez l'appareil sur une surface plane et stable de façon qu'il ne soit pas incliné de plus de 2 mm. La qualité d'impression risquerait d'être altérée.

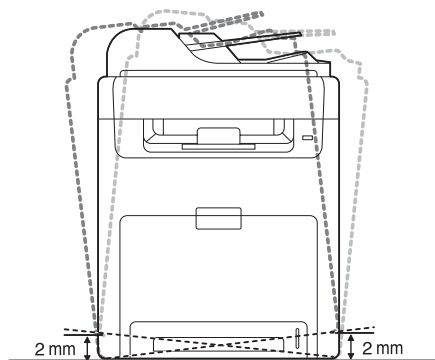

- Configuration requise
- Installation du logiciel
- Paramètres de base de l'appareil

2. Déballez l'appareil, puis contrôlez les éléments inclus.
3. Retirez la bande adhésive permettant de maintenir l'appareil.
4. Installez la cartouche de toner.
5. Chargez du papier. (Reportez-vous à « Chargement du papier » à la page 36.)
6. Vérifiez que les câbles sont correctement connectés à l'appareil.
7. Mettez l'appareil sous tension.

 Assurez-vous de ne pas incliner ni renverser l'appareil lorsque vous le déplacez. Du toner risquerait de se répandre et d'endommager l'appareil ou d'affecter la qualité d'impression.

IMPRESSION D'UNE PAGE DE DÉMONSTRATION

Imprimez une page de démonstration afin de vous assurer que l'appareil fonctionne correctement.

Pour imprimer une page de démonstration :

En mode prêt, maintenez le bouton **OK (OK)** enfoncé pendant environ 2 secondes.

CONFIGURATION DU RÉSEAU

Vous devez configurer les protocoles réseau sur l'appareil afin de l'utiliser comme imprimante réseau. Vous pouvez définir les paramètres réseau de base à l'aide du panneau de commande de l'appareil.

Environnements réseau pris en charge

Le tableau suivant indique les environnements réseau compatibles avec l'appareil :

ÉLÉMENT	CONFIGURATION REQUISE
Interface réseau	<ul style="list-style-type: none">• Ethernet 10/100 Base-TX• IEEE 802.11 b/g réseau sans fil (en option)
Système d'exploitation réseau	<ul style="list-style-type: none">• Windows 2000/XP/2003/Vista• Différents systèmes d'exploitation Linux• Mac OS X 10.3 à 10.5
Protocoles réseau	<ul style="list-style-type: none">• TCP/IP sous Windows• IPP• SNMP• DHCP• BOOTP

 Pour configurer le protocole réseau DHCP, allez sur le site <http://developer.apple.com/networking/bonjour/download/>, sélectionnez le programme Bonjour for Windows correspondant à votre système d'exploitation, puis installez-le. Ce programme vous permet de définir automatiquement les paramètres réseau. Suivez les instructions qui s'affichent dans la fenêtre d'installation. Ce programme ne prend pas en charge Linux.

Configuration du protocole réseau via l'appareil

Suivez les étapes décrites ci-dessous pour définir les paramètres réseau TCP/IP.

1. Vérifiez que votre appareil est connecté au réseau via un câble Ethernet RJ-45.
2. Assurez-vous que l'appareil est sous tension.
3. Appuyez sur **Menu (Menu)** sur le panneau de commande, jusqu'à ce que **RESEAU** apparaisse sur la ligne du bas de l'affichage.
4. Appuyez sur **OK (OK)** pour accéder au menu.
5. Appuyez sur la flèche gauche/droite jusqu'à ce que **TCP/IP** s'affiche.
6. Appuyez sur **OK (OK)**.
7. Appuyez sur la flèche gauche/droite jusqu'à ce que **STATIQUE** s'affiche.
8. Appuyez sur **OK (OK)**.
9. Appuyez sur la flèche gauche/droite jusqu'à ce que **ADRESSE IP** s'affiche.
10. Appuyez sur **OK (OK)**.
Entrez un octet compris entre 0 et 255 à l'aide du clavier numérique et appuyez sur Pfeiltasten nach links/rechts pour passer d'un octet à l'autre.
Répétez cette étape jusqu'à ce que vous ayez complété l'adresse du premier au quatrième octet.
11. Quand vous avez terminé, appuyez sur **OK (OK)**.
Répétez les étapes 9 et 10 pour configurer les autres paramètres TCP/IP : masque de sous-réseau et adresse de la passerelle.

 Contactez l'administrateur réseau en cas de doute sur la configuration.

-  Vous pouvez également définir les paramètres réseau via les programmes d'administration réseau.
- **SyncThru™ Web Admin Service** : solution Web de gestion de parc d'imprimantes destinée aux administrateurs réseau. **SyncThru™ Web Admin Service** constitue un outil performant d'administration de vos imprimantes réseau, qui vous permet de les superviser à distance et de corriger tout dysfonctionnement depuis n'importe quel point du réseau. Téléchargez ce programme sur <http://solution.samsungprinter.com>.
 - **SyncThru™ Web Service** : serveur Web intégré à votre serveur d'impression réseau, vous permettant de :
 - définir les paramètres réseau nécessaires à la connexion de l'appareil à divers environnements réseau ;
 - personnaliser les paramètres de l'appareil.
 - **SetIP** : utilitaire vous permettant de sélectionner une interface réseau et de configurer manuellement les adresses IP à utiliser avec le protocole TCP/IP.





Utilisation du programme SetIP

Ce programme permet la configuration de l'adresse IP réseau à partir de l'adresse MAC, c'est-à-dire le numéro de série de la carte réseau de l'imprimante. Il permet notamment à l'administrateur réseau de paramétrer plusieurs adresses IP sur le réseau simultanément.

Installation du programme

1. Introduisez dans le lecteur le CD du pilote fourni avec l'appareil. Fermez la fenêtre d'exécution automatique du CD.
2. Lancez **Windows Explorer**, puis ouvrez le lecteur X. (X représente votre lecteur de CD-ROM.)
3. Double-cliquez sur **Application > SetIP**.
4. Ouvrez le dossier de langue que vous souhaitez utiliser.
5. Double-cliquez sur **Setup.exe** pour installer ce programme.
6. Suivez les instructions qui s'affichent dans la fenêtre pour terminer l'installation.

Démarrage du programme

1. À partir du menu **Démarrer Windows**, sélectionnez **Programmes > Samsung Network Printer Utilities > SetIP**.
2. Sélectionnez le nom de votre imprimante, puis cliquez sur .
 -  Si vous ne parvenez pas à trouver le nom de votre imprimante, cliquez sur  pour actualiser la liste.
3. Saisissez l'adresse MAC de la carte réseau, l'adresse IP, le masque de sous-réseau et la passerelle par défaut, puis cliquez sur **Appliquer**.
 -  Si vous ne connaissez pas l'adresse MAC de la carte réseau, imprimez le rapport des informations réseau de l'appareil. (Reportez-vous à « Impression de rapports » à la page 63.)
4. Cliquez sur **OK (OK)** pour valider les paramètres.
5. Cliquez sur **Quitter** pour quitter le programme **SetIP**.

CONFIGURATION REQUISE

Avant de commencer, assurez-vous que votre système répond à la configuration minimale requise :

Windows

Votre appareil prend en charge les systèmes d'exploitation Windows suivants.

SYSTÈME D'EXPLOITATION	CONFIGURATION (RECOMMANDÉE)		
	PROCESSEUR	MÉMOIRE VIVE (RAM)	ESPACE DISQUE DISPONIBLE
Windows 2000	Pentium II 400 MHz (Pentium III 933 MHz)	64 Mo (128 Mo)	600 Mo
Windows XP	Pentium III 933 MHz (Pentium IV 1 GHz)	128 Mo (256 Mo)	1,5 Go
Windows 2003 Server	Pentium III 933 MHz (Pentium IV 1 GHz)	128 Mo (512 Mo)	1,25 Go à 2 Go
Windows Vista	Pentium IV 3 GHz	512 Mo (1 024 Mo)	15 Go

-  • Pour tous les systèmes d'exploitation Windows, Internet Explorer 5.0 ou supérieur doit être installé sur l'ordinateur.
- Les utilisateurs qui disposent des droits d'administrateur peuvent installer le logiciel.

Macintosh

SYSTÈME D'EXPLOITATION	CONFIGURATION (RECOMMANDÉE)		
	PROCESSEUR	MÉMOIRE VIVE (RAM)	ESPACE DISQUE DISPONIBLE
Mac OS X 10.4 ou toute version inférieure	<ul style="list-style-type: none"> PowerPC G4/G5 Intel 	<ul style="list-style-type: none"> 128 Mo pour un Mac équipé d'un processeur PowerPC (512 Mo) 512 Mo pour un Mac équipé d'un processeur Intel (1 Go) 	1 Go
Mac OS X 10.5	<ul style="list-style-type: none"> Processeur PowerPC G4/G5 867 MHz ou plus rapide Intel 	512 Mo (1 Go)	1 Go

Linux

ÉLÉMENT	CONFIGURATION REQUISE
Système d'exploitation	RedHat 8.0, 9.0 (32 bit) RedHat Enterprise Linux WS 4, 5 (32/64 bit) Fedora Core 1~7 (32/64 bit) Mandrake 9.2 (32 bit), 10.0, 10.1 (32/64 bit) Mandriva 2005, 2006, 2007 (32/64 bit) SuSE Linux 8.2, 9.0, 9.1 (32 bit) SuSE Linux 9.2, 9.3, 10.0, 10.1, 10.2 (32/64 bit) SuSE Linux Enterprise Desktop 9, 10 (32/64 bit) Ubuntu 6.06, 6.10, 7.04 (32/64 bit) Debian 3.1, 4.0 (32/64 bit)
Processeur	Pentium IV 2.4 GHz (IntelCore2)
Mémoire vive (RAM)	512 Mo (1024 Mo)
Espace disque disponible	1 Go (1 Go)
Logiciel	Linux Kernel 2.4 ou supérieur Glibc 2.2 ou supérieur CUPS

- Vous avez également besoin d'une partition de swap d'au moins 300 Mo si vous souhaitez travailler sur des images numérisées volumineuses.
- Le pilote de numérisation Linux prend en charge la résolution optique maximale.

INSTALLATION DU LOGICIEL

Vous devez installer le logiciel de l'appareil pour l'impression. Le logiciel comprend des pilotes, des applications ainsi que d'autres programmes conviviaux.

- La procédure suivante s'applique dès lors que vous utilisez l'appareil en réseau. Si vous souhaitez connecter un appareil avec un câble USB, reportez-vous à la *Section Logiciel*.
- Les instructions suivantes font référence au système d'exploitation Windows XP. Il se peut que la procédure et les fenêtres contextuelles apparaissant pendant l'installation varient selon le système d'exploitation utilisé, les fonctions de l'imprimante ou l'interface activée.

- Connectez le câble réseau à votre machine.
- Assurez-vous que la configuration réseau de votre appareil a bien été effectuée. (Reportez-vous à « Configuration du réseau » à la page 25.) Avant de procéder à l'installation, fermez toutes les applications en cours d'exécution.
- Insérez le CD-ROM du logiciel de l'imprimante dans le lecteur. Le CD-ROM s'exécute automatiquement et une fenêtre d'installation s'affiche. Si la fenêtre d'installation ne s'affiche pas, cliquez sur **Démarrer** > **Exécuter**. Saisissez X:\Setup.exe, en remplaçant « X » par la lettre représentant le lecteur, puis cliquez sur **OK**. Si vous utilisez Windows Vista, cliquez sur **Démarrer** > **Tous les programmes** > **Accessoires** > **Exécuter**, et saisissez X:\Setup.exe.
- Cliquez sur **Suivant**.

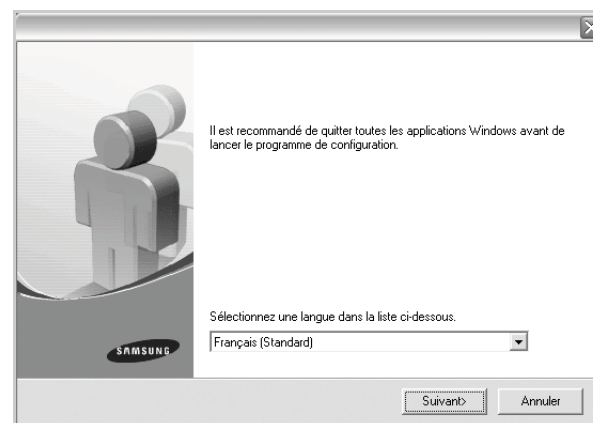

- La fenêtre ci-dessus peut varier légèrement si vous réinstallez le pilote.

5. Sélectionnez **Installation standard sur imprimante réseau** et cliquez sur **Suivant**.

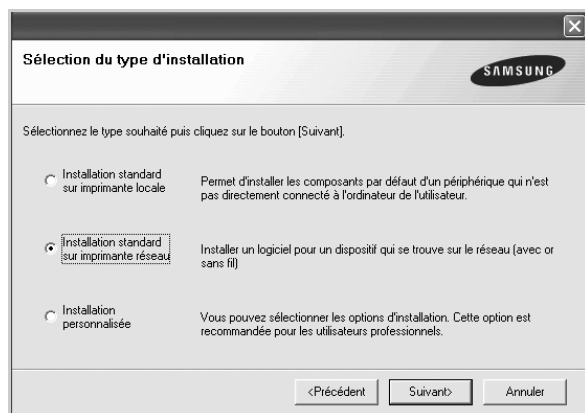

6. La liste des appareils disponibles sur le réseau apparaît. Sélectionnez dans la liste l'imprimante à installer, puis cliquez sur **Suivant**.

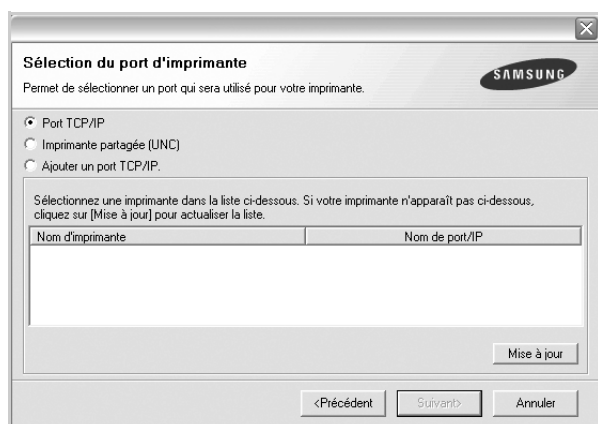

- Si votre imprimante ne figure pas dans la liste, cliquez sur **Mise à jour** pour actualiser la liste ou sélectionnez **Ajouter un port TCP/IP** pour ajouter l'imprimante au réseau. Pour ajouter l'imprimante au réseau, saisissez le nom du port et l'adresse IP de l'imprimante. Pour vérifier l'adresse IP de l'imprimante ou l'adresse MAC, imprimez une page de configuration réseau. (Reportez-vous à « Impression de rapports » à la page 63.)
 - Pour rechercher une imprimante réseau partagée (chemin UNC), sélectionnez **Imprimante partagée (UNC)** et saisissez manuellement le nom de l'imprimante partagée, ou cliquez sur le bouton **Parcourir**.
 - ✍ Si vous n'êtes pas certain de l'adresse IP, contactez votre administrateur réseau ou imprimez les informations réseau. (Reportez-vous à « Impression de rapports » à la page 63.)
7. Une fois l'installation terminée, un message vous invite à imprimer une page de test et à vous inscrire en tant qu'utilisateur d'appareils Samsung afin de recevoir des informations du constructeur. Si vous

souhaitez exécuter ces actions, cochez les cases correspondantes, puis cliquez sur **Terminer**.

- ✍ • Si votre appareil ne fonctionne pas correctement une fois l'installation terminée, essayez d'installer de nouveau le pilote d'impression. Consultez *Section Logiciel*.
- Lorsque le pilote d'imprimante est en cours d'installation, le programme d'installation du pilote détecte les paramètres régionaux de votre système d'exploitation et définit le format de papier par défaut pour votre appareil. Si vous utilisez des paramètres régionaux différents sous Windows, vous devez modifier le format de papier de votre appareil pour qu'il corresponde au format de papier que vous utilisez habituellement. Accédez aux propriétés de l'imprimante pour modifier le format de papier une fois l'installation terminée.

PARAMÈTRES DE BASE DE L'APPAREIL

Une fois l'installation terminée, vous devez définir les paramètres par défaut de l'appareil. Consultez la section suivante si vous souhaitez définir ou modifier des valeurs.

Ajustement d'altitude

La qualité d'impression est affectée par la pression atmosphérique, celle-ci étant déterminée par la position de l'appareil par rapport au niveau de la mer. Les informations suivantes traitent du paramétrage de l'appareil de façon à obtenir une qualité d'impression optimale.

Avant de définir les paramètres d'altitude, déterminez l'altitude à laquelle vous utilisez l'appareil.

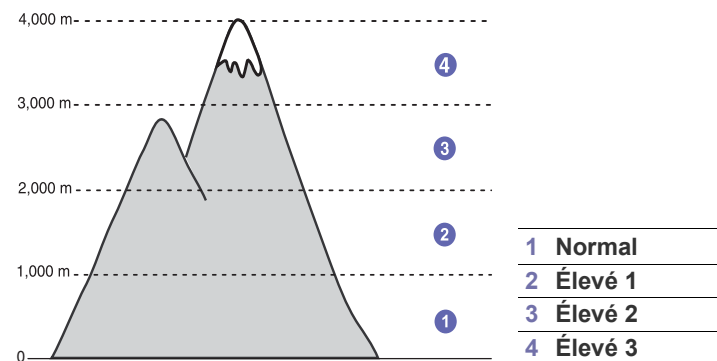

1. Vérifiez que vous avez bien installé le pilote d'impression inclus dans le CD-ROM du logiciel d'impression fourni.
2. Double-cliquez sur l'icône **Smart Panel** de la barre des tâches de Windows (ou de la zone de notification de Linux). Vous pouvez également cliquer sur **Smart Panel** de la barre d'état de Mac OS X.
3. Cliquez sur **Paramètres d'imprimante**.
4. Cliquez sur **Paramètres > Ajustement altitude**. Sélectionnez la valeur adéquate dans la liste déroulante, puis cliquez sur **Appliquer**.

- ✍ Si votre appareil est connecté à un réseau, l'écran **SyncThru Web Service** s'affiche automatiquement. Cliquez sur **Config. appareil > Configuration (ou Config. appareil) > Altitude**. Sélectionnez la valeur d'altitude adéquate, puis cliquez sur **Appliquer**.

Modification de la langue d'affichage

Pour modifier la langue qui apparaît sur le panneau de commande, suivez la procédure suivante :

1. Appuyez sur **Menu (Menu)** jusqu'à ce que **CONFIG SYSTEME** apparaisse en bas de l'écran, puis sur **OK (OK)**.
2. Appuyez sur **OK (OK)** lorsque **CONFIG MACHINE** apparaît.
3. Appuyez sur la flèche gauche/droite jusqu'à ce que **LANGUE** s'affiche, puis appuyez sur **OK (OK)**.
4. Appuyez sur la flèche gauche/droite jusqu'à ce que la langue souhaitée apparaisse, puis appuyez sur **OK (OK)**.
5. Appuyez sur **Stop/Suppr. (Stop/Clear)** pour revenir au mode prêt.

Paramétrage de la date et de l'heure

La date et l'heure s'affichent à l'écran lorsque votre appareil est allumé et prêt à fonctionner. Avec les modèles CLX-6200FX, CLX-6210FX, CLX-6240FX, la date et l'heure seront imprimées sur chacune de vos télécopies.

1. Appuyez sur **Menu (Menu)** jusqu'à ce que **CONFIG SYSTEME** apparaisse en bas de l'écran, puis sur **OK (OK)**.
2. Appuyez sur **OK (OK)** lorsque **CONFIG MACHINE** apparaît.
3. Appuyez sur la flèche gauche/droite jusqu'à ce que **DATE & HEURE** s'affiche, puis appuyez sur **OK (OK)**.
4. Saisissez la date et l'heure correctes sur le pavé numérique.
Mois = 01 à 12
Jour = 01 à 31
Année = nécessite quatre chiffres
Heure = 01 à 12 (mode 12 heures)
00 à 23 (mode 24 heures)
Minute = 00 à 59

 Le format de la date peut varier d'un pays à l'autre.

Vous pouvez également utiliser la flèche gauche/droite pour déplacer le curseur sous le chiffre à corriger avant de saisir un nouveau chiffre.

5. Pour sélectionner **AM** ou **PM** dans le cas du format 12 heures, appuyez sur l'une des touches ou sur n'importe quelle touche numérique. Si le curseur ne se trouve pas sous l'indicateur AM ou PM, appuyez sur « **< >** » pour l'amener à cette position. Vous pouvez afficher l'heure au format 24 heures (ex. : 01:00 PM devient 13:00). Pour plus de renseignements, veuillez consulter la section suivante.
6. Appuyez sur **OK (OK)** pour enregistrer l'heure et la date. Si vous saisissez un chiffre incorrect, **HORS LIMITE** apparaît et vous ne pouvez pas passer à l'étape suivante. Le cas échéant, retapez simplement le chiffre correct.
7. Appuyez sur **Stop/Suppr. (Stop/Clear)** pour revenir au mode prêt.

Modification du mode d'horloge

Vous pouvez paramétrer votre appareil pour que l'heure s'affiche au format 12 ou 24 heures.

1. Appuyez sur **Menu (Menu)** jusqu'à ce que **CONFIG SYSTEME** apparaisse en bas de l'écran, puis sur **OK (OK)**.
2. Appuyez sur **OK (OK)** lorsque **CONFIG MACHINE** apparaît.
3. Appuyez sur la flèche gauche/droite jusqu'à ce que **MODE HORLOGE** s'affiche, puis appuyez sur **OK (OK)**.
4. Appuyez sur la flèche gauche/droite pour sélectionner l'autre mode, puis appuyez sur **OK (OK)**.
5. Appuyez sur **Stop/Suppr. (Stop/Clear)** pour revenir au mode prêt.

Modification du mode par défaut

Votre appareil est préconfiguré sur le mode télécopie. Vous pouvez basculer ce mode par défaut entre les modes télécopie et copie (CLX-6200FX, CLX-6210FX, CLX-6240FX uniquement).

1. Appuyez sur **Menu (Menu)** jusqu'à ce que **CONFIG SYSTEME** apparaisse en bas de l'écran, puis sur **OK (OK)**.
2. Appuyez sur **OK (OK)** lorsque **CONFIG MACHINE** apparaît.
3. Appuyez sur la flèche gauche/droite jusqu'à ce que **MODE PAR DEF.** s'affiche, puis appuyez sur **OK (OK)**.
4. Appuyez sur la flèche gauche/droite jusqu'à ce que le mode par défaut souhaité apparaisse, puis appuyez sur **OK (OK)**.
5. Appuyez sur **Stop/Suppr. (Stop/Clear)** pour revenir au mode prêt.

Paramétrage des sons

Vous pouvez contrôler les sons suivants :

- **TONAL. CLAVIER** : active ou désactive la tonalité du clavier. Si cette option est définie sur **ACTIVE**, une tonalité est émise à chaque fois que l'utilisateur appuie sur une touche.
- **TONAL. ALARME** : active ou désactive la tonalité d'alarme. Si cette option est définie sur **ACTIVE**, une tonalité d'alarme est émise à chaque erreur ou à la fin d'une communication de télécopie.
- **HAUT-PARLEUR** (CLX-6200FX, CLX-6210FX, CLX-6240FX uniquement) : active ou désactive les sons de la ligne téléphonique diffusés par le haut-parleur, comme la tonalité de composition ou la tonalité de télécopie. Si cette option est définie sur **COM.** (« **commun** »), le haut-parleur reste activé jusqu'à ce que l'appareil distant réponde.



Vous pouvez ajuster le niveau du volume à l'aide de **Ligne (On Hook Dial)**.

- **SONNERIE** (CLX-6200FX, CLX-6210FX, CLX-6240FX uniquement): Ajuste le volume de la sonnerie. Pour le volume de la sonnerie, vous pouvez choisir entre **DESACTIVE**, **FAIBLE**, **MILIEU** et **ELEVEE**.

Haut-parleur, sonnerie, tonalité du clavier et tonalité d'alarme

1. Appuyez sur **Menu (Menu)** jusqu'à ce que **CONFIG SYSTEME** apparaisse en bas de l'écran, puis appuyez sur **OK (OK)**.
2. Appuyez sur la flèche gauche/droite jusqu'à ce que **SON/VOLUME** s'affiche, puis appuyez sur **OK (OK)**.
3. Appuyez sur la flèche gauche/droite jusqu'à ce que l'option de son souhaitée apparaisse, puis appuyez sur **OK (OK)**.
4. Appuyez sur la flèche gauche/droite jusqu'à ce que le statut ou le volume sonore sélectionné s'affiche, puis appuyez sur **OK (OK)**.
5. Si besoin, répétez les étapes 3 à 5 pour paramétrer d'autres sons.
6. Appuyez sur **Stop/Suppr. (Stop/Clear)** pour revenir au mode prêt.

Volume du haut-parleur

1. Appuyez sur **Ligne (On Hook Dial)**. Le haut-parleur émet une tonalité de composition.
2. Appuyez sur la flèche gauche/droite jusqu'à ce que vous obteniez le volume sonore souhaité.
3. Appuyez sur **Stop/Suppr. (Stop/Clear)** pour valider la modification et revenir au mode prêt.



Vous ne pouvez ajuster le volume du haut-parleur que lorsque le câble téléphonique est connecté.

Saisie de caractères sur le pavé numérique

Lors de l'exécution de diverses tâches, vous devrez indiquer différents noms et numéros. Par exemple, lorsque vous configurez votre appareil, vous indiquez votre nom ou le nom de la société et le numéro de télécopie. Quand vous enregistrez des numéros de télécopie ou des adresses e-mail, vous pouvez également saisir les noms correspondants.

Saisie de caractères alphanumériques

1. Lorsque le système vous invite à saisir une lettre, repérez la touche sur laquelle figure le caractère souhaité. Appuyez sur la touche jusqu'à ce que la lettre souhaitée s'affiche à l'écran.
Par exemple, pour saisir la lettre **O**, appuyez sur la touche **6**, sur laquelle figurent **MNO**.
À chaque pression sur la touche **6**, une lettre différente s'affiche à l'écran, **M**, **N**, **O**, **m**, **n**, **o**, puis enfin **6**.
Vous pouvez inclure des caractères spéciaux dans le nom (espace, signe plus, etc.). Pour plus de renseignements, veuillez consulter la section ci-après.
2. Pour saisir d'autres lettres, répétez l'étape 1.
Si la lettre suivante à saisir se trouve sur la même touche, déplacez le curseur à l'aide de la flèche de droite, puis appuyez sur la touche voulue. Le curseur se déplace vers la droite et la lettre suivante s'affiche. Vous pouvez saisir une espace en appuyant deux fois sur la touche **1**.
3. Quand vous avez terminé de saisir les lettres, appuyez sur **OK (OK)**.

Lettres et chiffres du clavier

TOUCHE	CHIFFRES, LETTRES OU CARACTÈRES ASSOCIÉS
1	1 Espace
2	A B C a b c 2
3	D E F d e f 3
4	G H I g h i 4
5	J K L j k l 5
6	M N O m n o 6
7	P Q R S p q r s 7
8	T U V t u v 8
9	W X Y Z w x y z 9
0	+ - , . ' / * # & @ 0

Correction de numéros ou de noms

En cas d'erreur de saisie, appuyez sur la flèche de gauche pour effacer le dernier chiffre ou caractère saisi. Saisissez ensuite le chiffre ou le caractère approprié.

Insertion d'une pause

Avec certains systèmes téléphoniques, vous devez composer un code d'accès (9, par exemple) puis patienter jusqu'à l'émission d'une deuxième tonalité de composition. Le cas échéant, vous devez insérer une pause dans le numéro de téléphone. Vous pouvez insérer une pause pendant que vous configurez les touches de composition rapide ou les numéros abrégés.

Pour insérer une pause, appuyez sur **Bis/Pause (Redial/Pause)** à l'endroit voulu au moment de la saisie du numéro. Le signe « - » s'affiche à cet endroit.

Utilisation des modes d'économie

Mode économie d'énergie

Le mode économie d'énergie permet de réduire la consommation d'énergie de votre appareil en dehors des périodes d'utilisation. Vous pouvez activer ce mode et sélectionner le délai devant s'écouler après une tâche d'impression avant que l'appareil ne passe en mode économie d'énergie.

1. Appuyez sur **Menu (Menu)** jusqu'à ce que **CONFIG SYSTEME** apparaisse en bas de l'écran, puis sur **OK (OK)**.
2. Appuyez sur **OK (OK)** lorsque **CONFIG MACHINE** apparaît.
3. Appuyez sur la flèche gauche/droite jusqu'à ce que **ECO ENERGIE** s'affiche, puis appuyez sur **OK (OK)**.
4. Appuyez sur la flèche gauche/droite jusqu'à ce que le délai souhaité apparaisse, puis appuyez sur **OK (OK)**.
5. Appuyez sur **Stop/Suppr. (Stop/Clear)** pour revenir au mode prêt.

Mode économie d'énergie du scanner

Le mode économie d'énergie du scanner vous permet d'économiser de l'énergie en éteignant la lampe de numérisation. La lampe de numérisation située sous la vitre du scanner s'éteint automatiquement lorsqu'elle n'est pas utilisée afin de réduire la consommation électrique et d'allonger la durée de vie de la lampe. Elle se rallume automatiquement après un court temps de préchauffage lorsque vous réutilisez le scanner.

Vous pouvez spécifier le temps d'attente après une numérisation pour que la lampe passe en mode de consommation d'énergie réduite.

1. Appuyez sur **Menu (Menu)** jusqu'à ce que **CONFIG SYSTEME** apparaisse en bas de l'écran, puis sur **OK (OK)**.
2. Appuyez sur **OK (OK)** lorsque **CONFIG MACHINE** apparaît.
3. Appuyez sur la flèche gauche/droite jusqu'à ce que **ECO ENERG. NUM** s'affiche, puis appuyez sur **OK (OK)**.
4. Appuyez sur la flèche gauche/droite jusqu'à ce que le délai souhaité apparaisse, puis appuyez sur **OK (OK)**.
5. Appuyez sur **Stop/Suppr. (Stop/Clear)** pour revenir au mode prêt.

Définition de temporisation de tâche

Vous pouvez définir le temps pendant lequel une tâche d'impression est active avant l'exécution de l'impression. L'appareil traite les données entrantes comme une tâche unique si celles-ci lui sont transmises durant le délai défini. Si un dysfonctionnement survient pendant le traitement des données envoyées par l'ordinateur, entraînant une interruption du flux de données, l'appareil se met en attente durant le délai défini, puis annule l'impression si le flux de données ne reprend pas.

1. Appuyez sur **Menu (Menu)** jusqu'à ce que **CONFIG SYSTEME** apparaisse en bas de l'écran, puis sur **OK (OK)**.
2. Appuyez sur **OK (OK)** lorsque **CONFIG MACHINE** apparaît.
3. Appuyez sur la flèche gauche/droite jusqu'à ce que **EXPIR. IMPR.** s'affiche, puis appuyez sur **OK (OK)**.
4. Appuyez sur la flèche gauche/droite jusqu'à ce que le délai souhaité apparaisse, puis appuyez sur **OK (OK)**.
5. Appuyez sur **Stop/Suppr. (Stop/Clear)** pour revenir au mode prêt.

Continuer auto

Il s'agit d'une option permettant de paramétrer l'appareil de telle façon qu'il continue ou non à imprimer si le format papier que vous avez défini et le papier présent dans le bac ne correspondent pas.

1. Appuyez sur **Menu (Menu)** jusqu'à ce que **CONFIG SYSTEME** apparaisse en bas de l'écran, puis sur **OK (OK)**.
2. Appuyez sur **OK (OK)** lorsque **CONFIG MACHINE** apparaît.
3. Appuyez sur la flèche gauche/droite jusqu'à ce que **CONTINUER AUTO** s'affiche, puis appuyez sur **OK (OK)**.
4. Appuyez sur la flèche gauche/droite jusqu'à ce que l'option de reliure souhaitée s'affiche.
 - **ACTIVE** : effectue automatiquement l'impression une fois le délai défini écoulé, lorsque le format papier défini ne correspond pas à celui présent dans le bac.
 - **DESACTIVE** : attend que vous appuyiez sur **Noir Départ (Black Start)** ou sur **Couleur Départ (Color Start)** sur le panneau de commande, lorsque le format papier défini ne correspond pas à celui présent dans le bac.
5. Appuyez sur **OK (OK)** pour enregistrer votre sélection.
6. Appuyez sur **Stop/Suppr. (Stop/Clear)** pour revenir au mode prêt.

Connexion réseau

La fonction **CONNEX. RESÉAU** limite le nombre d'utilisations du télécopieur, de l'imprimante et des fonctions de copie et de numérisation. Vous devez tout d'abord installer le plug-in de connexion réseau à partir de **SyncThru™ Web Admin Service**. Ensuite, créez un compte utilisateur en saisissant votre identifiant et votre mot de passe dans **SyncThru™ Web Admin Service**.

Si vous n'êtes pas enregistré, demandez à l'administrateur qu'il vous enregistre (reportez-vous à la page 25).

1. Appuyez sur **Menu (Menu)** jusqu'à ce que **CONFIG SYSTEME** s'affiche en bas de l'écran, puis appuyez sur **OK (OK)**.
2. Appuyez sur **OK (OK)** lorsque **CONFIG MACHINE** apparaît.
3. Appuyez sur la flèche gauche/droite jusqu'à ce que **CONNEX. RESÉAU** s'affiche, puis appuyez sur **OK (OK)**.
4. Appuyez sur la flèche gauche/droite jusqu'à ce que l'option souhaitée apparaisse, puis appuyez sur **OK (OK)**.
 - **PROTÉGER** : permet de sélectionner l'option pour laquelle vous souhaitez activer ou désactiver **CONNEX. RESÉAU**.
 - **CONF.M.PASSE** : permet de modifier le mot de passe.
5. Appuyez sur **Stop/Suppr. (Stop/Clear)** pour revenir au mode prêt.

Modification des paramètres de police

Les paramètres de police de votre appareil sont automatiquement prédéfinis en fonction de votre région ou pays.

Si vous souhaitez choisir une police qui vous plaît davantage ou définir la police selon un critère spécifique, comme l'environnement DOS, procédez comme suit :

1. Vérifiez que vous avez bien installé le pilote d'impression inclus dans le CD-ROM des logiciels fournis.
2. Double-cliquez sur l'icône **Smart Panel** de la barre des tâches de Windows (ou de la zone de notification de Linux). Vous pouvez également cliquer sur **Smart Panel** de la barre d'état de Mac OS X.
3. Cliquez sur **Paramètres d'imprimante**.
4. Cliquez sur **Émulation**.
5. Vérifiez que **PCL** est sélectionné sous **Paramètres d'émulation**.
6. Cliquez sur **Paramètres**.
7. Sélectionnez **Jeu de symboles** sur la police souhaitée.

8. Cliquez sur **Appliquer**.



Les informations suivantes indiquent la liste des polices correspondant à chacune des langues répertoriées.

- Russe : CP866, ISO 8859/5 Latin Cyrillic
- Hébreux : Hebrew 15Q, Hebrew-8, Hebrew-7 (Israël uniquement)
- Grec : ISO 8859/7 Latin Greek, PC-8 Latin/Greek
- Arabe & Farsi : HP Arabic-8, Windows Arabic, Code Page 864, Farsi, ISO 8859/6 Latin Arabic
- OCR : OCR-A, OCR-B

Mise en place des originaux et des supports d'impression

Ce chapitre traite de l'installation des originaux et des supports d'impression dans votre appareil.

Il comprend les sections suivantes :

- Mise en place des originaux
- Sélection du support d'impression
- Modification du format de papier dans le bac d'alimentation

MISE EN PLACE DES ORIGINAUX

Vous pouvez utiliser la vitre d'exposition ou le chargeur DADF (ou le chargeur automatique) pour charger un document original à des fins de copie, de numérisation et d'envoi par télécopie.

 CLX-6200ND, CLX-6210FX, CLX-6240FX dispose de la fonction de chargeur DADF vous permettant de numériser simultanément les deux faces d'un support original. Reportez-vous à « Numérisation recto verso » à la page 49.

Sur la vitre d'exposition

Assurez-vous que le chargeur DADF (ou le chargeur automatique) est vide. Si un original est détecté dans le chargeur DADF (ou le chargeur automatique), il devient prioritaire par rapport à l'original placé sur la vitre d'exposition. Pour obtenir une qualité de numérisation optimale, notamment pour les images en couleur ou en niveaux de gris, utilisez la vitre d'exposition.

1. Soulevez et ouvrez le capot du scanner.

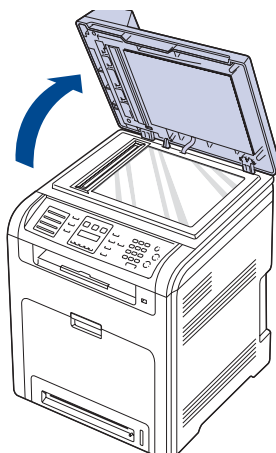

- Chargement du papier
- Réglage du support de sortie
- Paramétrage du type et du format de papier

2. Placez l'original face imprimée vers le bas sur la vitre d'exposition et alignez-le sur le guide dans l'angle inférieur gauche de la vitre.

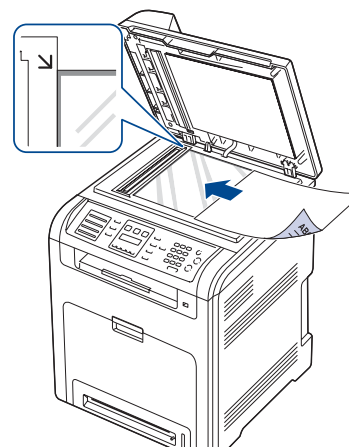

3. Fermez le cache de la vitre d'exposition.

-  • Refermez toujours le capot du scanner pour obtenir une qualité d'impression optimale et réduire la consommation de toner.
- La présence de poussière sur la vitre d'exposition peut entraîner l'apparition de taches noires sur le document imprimé. Veillez à ce que cette vitre soit toujours propre.
- Lorsque vous numérisez une page d'un livre ou d'un magazine, ouvrez complètement le capot du scanner, puis refermez-le. Si le livre ou le magazine fait plus de 30 mm d'épaisseur, laissez le capot ouvert pour effectuer la numérisation.

Dans le chargeur DADF (ou le chargeur automatique)

Grâce au chargeur DADF (ou au chargeur automatique), vous pouvez insérer jusqu'à 50 feuilles de papier (d'un grammage de 75 g/m²) à la fois.

Si vous utilisez le chargeur DADF (ou le chargeur automatique) :

- Dans le chargeur automatique : n'insérez pas du papier dont le format est inférieur à 142 x 148 mm ou supérieur à 216 x 356 mm.
- Dans le chargeur DADF : n'insérez pas du papier dont le format est inférieur à 148 x 148 mm ou supérieur à 216 x 356 mm.
- Ne chargez pas les types de papier suivants :
 - papier carbone ou papier autocopiant
 - papier couché
 - papier pelure ou trop fin
 - papier froissé ou plié
 - papier ondulé ou en rouleau
 - papier déchiré
- Retirez tout trombone ou agrafe avant de charger des documents.
- Si vous avez utilisé du correcteur, de la colle ou de l'encre, vérifiez que le papier est entièrement sec avant de charger les documents.
- Ne chargez que des originaux de même format ou grammage.

- Ne chargez pas de documents reliés, de livrets, de transparents ou de documents non standard.
1. Courbez ou déramez la pile de papier afin de séparer les feuilles avant de charger les originaux.

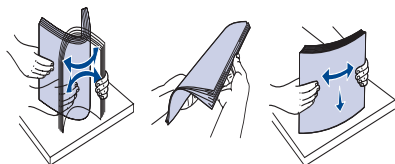

2. Placez les originaux face imprimée vers le haut dans le chargeur DADF (ou le chargeur automatique). Assurez-vous que le bord droit de l'original est aligné sur la marque de format de papier présente sur le bac d'alimentation.

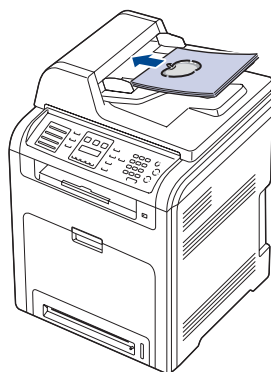

3. Ajustez le guide de largeur de document en fonction du format papier.

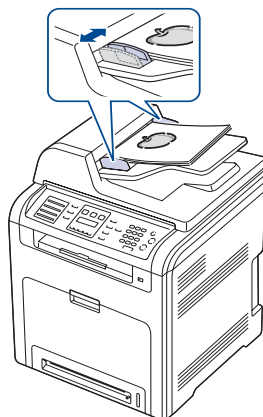

- ☞ Des particules de poussière sur la vitre d'exposition du chargeur DADF (ou du chargeur automatique) peuvent créer des lignes noires sur les tirages. Veillez à ce que cette vitre soit toujours propre.

SÉLECTION DU SUPPORT D'IMPRESSION

Vous pouvez imprimer sur différents supports, par exemple du papier ordinaire, des enveloppes, des étiquettes ou encore des transparents. N'utilisez que des supports d'impression compatibles avec l'appareil. L'utilisation d'un support d'impression non conforme aux spécifications décrites dans le présent guide de l'utilisateur peut provoquer des problèmes, notamment :

- une qualité d'impression médiocre ;
- des bourrages papier fréquents ;
- une usure prématurée de l'appareil.

Certaines caractéristiques, comme le grammage, la composition, le grain et la teneur en humidité, constituent des facteurs importants qui ont une incidence sur les performances de l'imprimante et sur la qualité d'impression. Lorsque vous choisissez un support d'impression, tenez compte des points suivants :

- Le type, le format et le grammage des supports d'impression pour votre appareil sont décrits plus loin dans cette section.
- Résultat recherché : choisissez un support d'impression adapté à votre travail.
- Luminosité : plus le support d'impression est blanc, plus les couleurs paraissent éclatantes.
- Satinage : le satinage du papier améliore la netteté de l'impression.
- ☞ Il arrive que certains supports d'impression répondant aux critères décrits dans cette section ne fournissent cependant pas des résultats satisfaisants. Cela peut être dû à une manipulation inadéquate, à des niveaux de température et d'hygrométrie excessifs ou à d'autres facteurs sur lesquelles Samsung n'a aucun contrôle.
- Avant de faire acquisition de supports d'impression en grande quantité, vérifiez qu'ils répondent aux spécifications indiquées dans le présent document.



L'utilisation d'un support d'impression non conforme aux spécifications peut provoquer des problèmes de fonctionnement de l'imprimante, allant jusqu'à nécessiter l'intervention d'un technicien. Ces réparations ne sont pas couvertes par la garantie technique Samsung ou les contrats d'entretien.

Caractéristiques des supports d'impression

TYPE	FORMAT	DIMENSIONS	GRAMMAGE ^a	CAPACITÉ ^b
Papier ordinaire	Lettre	216 x 279 mm	<ul style="list-style-type: none"> 60 à 105 g/m² dans le bac 60 à 163 g/m² pour le bac polyvalent 	<ul style="list-style-type: none"> 250 feuilles de papier à lettre 75 g/m² dans le bac 100 feuilles de 75 g/m² pour le bac polyvalent 500 feuilles de 75 g/m² dans le bac optionnel
	Legal	216 x 356 mm		
	US Folio	216 x 330 mm		
	A4	210 x 297 mm		
	Oficio	216 x 343 mm		
	JIS B5	182 x 257 mm		
	ISO B5	176 x 250 mm		
	Executive	184 x 267 mm		
	A5	148 x 210 mm	<ul style="list-style-type: none"> 60 à 105 g/m² dans le bac 60 à 163 g/m² pour le bac polyvalent 	<ul style="list-style-type: none"> 150 feuilles de papier à lettre 75 g/m² dans le bac 100 feuilles de 75 g/m² pour le bac polyvalent
	Statement	140 x 216 mm		
	A6	105 x 148 mm		
Enveloppes	Enveloppe Monarch	98 x 191 mm	75 to 105 g/m ²	10 feuilles de 75 g/m ² pour le bac polyvalent
	Enveloppe 6 3/4	92 x 165 mm		
	Enveloppe No. 10	105 x 241 mm		
	Enveloppe No. 9	98 x 225 mm		
	Enveloppe DL	110 x 220 mm		
	Enveloppe C5	162 x 229 mm		
	Enveloppe C6	114 x 162 mm		
Étiquettes	Lettre, Legal, Folio, A4, JIS B5, ISO B5, Executive, A5, Statement	Reportez-vous à la section Papier ordinaire.	120 à 150 g/m ²	10 feuilles de 75 g/m ² pour le bac polyvalent
Papier cartonné	Lettre, Legal, Folio, A4, JIS B5, ISO B5, Executive, A5, Statement	Reportez-vous à la section Papier ordinaire.	90 à 163 g/m ²	10 feuilles de 75 g/m ² pour le bac polyvalent
Format minimal (personnalisé)		76 x 127 mm	60 à 163 g/m ²	
Format maximal (personnalisé)		216 x 356 mm		

a. Si le grammage est supérieur à 105 g/m², utilisez le bac polyvalent.

b. La capacité des bacs peut varier en fonction du grammage et de l'épaisseur des supports, ainsi que de l'environnement d'utilisation.

Formats de support pris en charge dans chaque mode

MODE	FORMAT	ALIMENTATION
Mode copie	Lettre, A4, Legal, Oficio, Folio, Executive, JIS B5, A5, A6	<ul style="list-style-type: none"> • bac 1 • bac 2 optionnel • bac papier polyvalent
Mode d'impression	Tous les formats pris en charge par l'appareil	<ul style="list-style-type: none"> • bac 1 • bac 2 optionnel • bac papier polyvalent
Mode télécopie ^a	Lettre, A4, Legal	<ul style="list-style-type: none"> • bac 1 • bac 2 optionnel
Impression recto verso ^b	Lettre, A4, Legal, Folio, Oficio	<ul style="list-style-type: none"> • bac 1 • bac 2 optionnel • bac papier polyvalent

a. CLX-6200FX, CLX-6210FX, CLX-6240FX uniquement.

b. 75 to 105 g/m² uniquement.

Consignes pour les supports d'impression spéciaux

TYPE DE SUPPORT	CONSIGNES
Enveloppes	<ul style="list-style-type: none"> • La qualité d'impression sur les enveloppes dépend de la qualité des enveloppes. Lorsque vous choisissez des enveloppes, tenez compte des facteurs suivants : <ul style="list-style-type: none"> - Grammage : le grammage du papier de l'enveloppe ne doit pas dépasser 90 g/m², car un bourrage risquerait de se produire. - Qualité de fabrication : les enveloppes doivent être stockées à plat, avec moins de 6 mm de plissement. Elles ne doivent pas contenir d'air. - Critère : les enveloppes ne doivent pas être froissées, éraflées ou endommagées. - Température : utilisez des enveloppes résistant à la température de fusion utilisée et à la pression exercée dans l'appareil durant le fonctionnement. • Utilisez uniquement des enveloppes de bonne qualité, dotées de rabats bien découpés et bien pliés. • N'utilisez pas d'enveloppes affranchies. • N'utilisez pas d'enveloppes à fermoir, à soufflet, à fenêtre, préencollées, adhésives, ou comportant d'autres matériaux synthétiques. • Évitez d'utiliser des enveloppes endommagées ou non conformes. • Vérifiez que la bande collée aux deux extrémités de l'enveloppe se termine bien aux coins de l'enveloppe. <div style="text-align: center;"> <p>1 Acceptable 2 Inacceptable</p> </div>

TYPE DE SUPPORT	CONSIGNES
Enveloppes (suite)	<ul style="list-style-type: none"> • Les enveloppes avec une bande adhésive ou avec plusieurs rabats se superposant doivent utiliser des adhésifs compatibles avec la température de fusion pendant un dixième de seconde. Pour connaître la température de fusion, consultez les caractéristiques techniques de l'appareil à la page 104. Les rabats et les bandes risquent de se plier, de se froisser, de provoquer des bourrages ou même d'endommager l'unité de fusion. • Pour une meilleure qualité d'impression, laissez une marge d'au moins 15 mm à partir du bord de l'enveloppe. • Évitez d'imprimer sur les pliures de l'enveloppe.
Étiquettes	<ul style="list-style-type: none"> • Pour éviter d'endommager l'appareil, n'utilisez que des étiquettes conçues pour les appareils laser. Lorsque vous choisissez des enveloppes, tenez compte des facteurs suivants : <ul style="list-style-type: none"> - Substance adhésive : l'adhésif doit rester stable à la température de fusion de l'appareil. Pour connaître la température de fusion, consultez les caractéristiques techniques de l'appareil à la page 103. - Disposition : n'utilisez pas de planches partiellement décollées. Les étiquettes pourraient se décoller et provoquer des bourrages importants. - Ondulations : avant l'impression, les étiquettes doivent être stockées à plat, avec moins de 13 mm de plissement quel que soit l'orientation. - Critère : n'utilisez pas d'étiquettes froissées, présentant des bulles d'air ou d'autres signes de décollement. • Vérifiez que la substance adhésive ne dépasse pas des étiquettes. Les zones exposées risqueraient de provoquer le détachement des étiquettes durant l'impression, entraînant des bourrages papier. De plus, la substance adhésive pourrait endommager certains composants de l'appareil. • N'utilisez pas plusieurs fois la même planche d'étiquettes. Le revêtement adhésif n'est prévu que pour un seul passage dans l'imprimante. • N'utilisez pas d'étiquettes décollées de la planche ou encore froissées, gondolées ou abîmées.
Papiers cartonnés ou supports de format personnalisé	<ul style="list-style-type: none"> • N'imprimez pas sur un support d'un format inférieur à 76 mm de large ou 356 mm de long. • Définissez des marges d'au moins 6,4 mm par rapport aux bords du support dans l'application.
Papier pré-imprimé	<ul style="list-style-type: none"> • Les encres utilisées sur le papier à en-tête doivent être thermostables ; elles ne doivent ni fondre, ni s'évaporer, ni émettre de substances toxiques lorsqu'elles sont soumises à la température de fusion de l'appareil pendant un dixième de seconde. Pour connaître la température de fusion, consultez les caractéristiques techniques de l'appareil à la page 103. • Ces encres ne doivent pas être inflammables ni endommager les rouleaux de l'imprimante. • Les formulaires et papiers à en-tête doivent être conservés dans un emballage résistant à l'humidité pour éviter toute altération pendant la période de stockage. • Avant d'insérer du papier pré-imprimé, tel que des formulaires ou du papier à en-tête dans l'imprimante, vérifiez que l'encre est bien sèche. Durant le processus de fusion, une encre encore humide risquerait de s'effacer du support pré-imprimé, diminuant ainsi la qualité de l'impression.

MODIFICATION DU FORMAT DE PAPIER DANS LE BAC D'ALIMENTATION

Pour charger des formats de papier plus longs, comme des feuilles au format Legal, vous devez régler les guides du papier de façon à accroître la taille du bac d'alimentation.

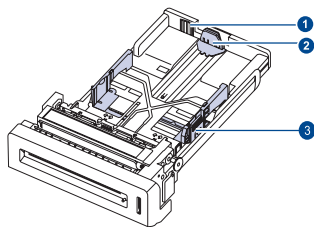

- 1 Levier d'agrandissement du bac
- 2 Guide-papier
- 3 Guide de largeur du papier

1. Ajustez le guide papier à la longueur de papier souhaitée. Selon les pays, il est pré-réglé sur Lettre ou A4.

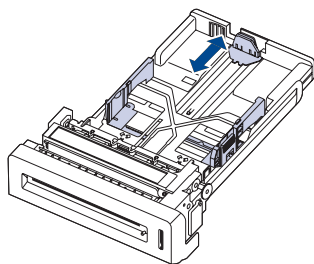

2. Après avoir inséré le papier dans le bac, tout en pinçant le guide de largeur comme indiqué, déplacez-le vers la pile de papier jusqu'à ce qu'il touche légèrement le bord de la pile. Prenez soin néanmoins de ne pas trop serrer le guide contre le papier, car celui-ci risquerait de se gondoler.

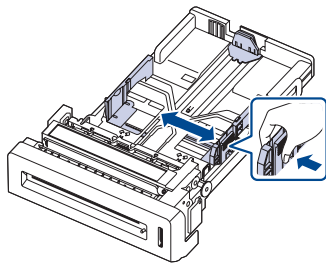

Si vous utilisez du papier Legal, vous devez augmenter la longueur du bac.

3. Appuyez sur le levier vert situé à l'arrière du bac puis, tout en maintenant votre pression, ajustez la taille du bac en fonction de vos besoins.

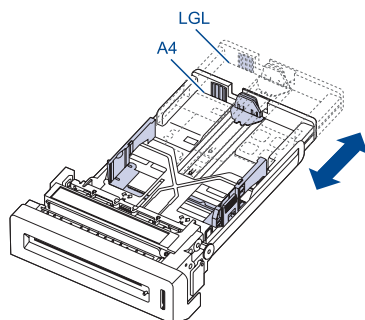

4. Chargez du papier dans le bac d'alimentation.

5. Introduisez le bac dans la machine.
6. Définissez le format de papier sur votre ordinateur.

- Évitez de trop pousser les guides de largeur du papier. Vous risqueriez de froisser les feuilles.
- Si vous n'ajustez pas les guides, vous risquez de provoquer des brouillages papier.

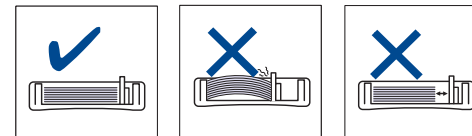

CHARGEMENT DU PAPIER

Chargement du papier dans le bac 1 ou le bac optionnel

Chargez le support d'impression à utiliser pour la plupart de vos tâches d'impression dans le bac 1. Ce dernier contient jusqu'à 250 feuilles de papier ordinaire 75 g/m².

Vous pouvez faire l'acquisition d'un bac optionnel et le fixer sous le bac standard pour disposer de 500 feuilles supplémentaires. (Reportez-vous à « Consommables » à la page 94.)

- L'utilisation de papier photo ou de papier couché peut provoquer des problèmes de fonctionnement de l'imprimante, pouvant nécessiter l'intervention d'un technicien. Ce type d'intervention n'est pas couvert par la garantie Samsung ni par les contrats de maintenance.

1. Pour mettre du papier, ouvrez le bac en le tirant vers vous et insérez le papier face à imprimer vers le haut.

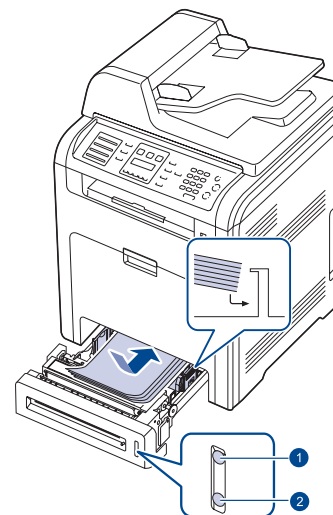

2. Après chargement du papier, réglez le type et le format de papier pour le bac 1. Consultez *Section Logiciel* pour l'impression à partir d'un PC.

- En cas de problème d'alimentation papier, insérez les feuilles une à une dans le bac papier polyvalent.
- Vous pouvez utiliser du papier précédemment imprimé. La face imprimée doit être orientée vers le haut et le côté introduit en premier doit reposer bien à plat. Si vous rencontrez des problèmes d'alimentation papier, insérez les feuilles dans l'autre sens. Nous ne garantissons pas la qualité d'impression.

Chargement de papier dans le bac papier polyvalent

Le bac polyvalent peut contenir des supports de types et de formats spéciaux, tels que des cartes postales, des cartes de correspondance et des enveloppes. Il s'avère très pratique pour réaliser des impressions sur une seule feuille de papier à en-tête ou de papier de couleur.

Conseils pour l'utilisation du bac papier polyvalent

- Ne chargez que des supports de même type et de même format à la fois dans le bac polyvalent.
 - Pour éviter les bourrages papier, n'ajoutez pas de papier tant que le bac n'est pas vide. Cela s'applique également aux autres types de support.
 - Le support d'impression doit être chargé face imprimée vers le bas avec le bord supérieur entrant d'abord dans le bac polyvalent et placé au centre du bac.
 - Utilisez uniquement les supports d'impression répertoriés pour éviter les bourrages papier ou les problèmes de qualité d'impression. (Reportez-vous à « Sélection du support d'impression » à la page 33.)
 - Lissez les cartes, enveloppes et étiquettes pliées avant de les insérer dans le bac polyvalent.
1. Tenez la poignée du bac papier polyvalent et tirez-le vers le bas pour l'ouvrir.

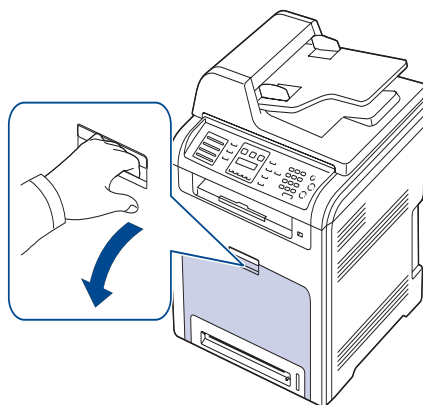

2. Chargez le papier.

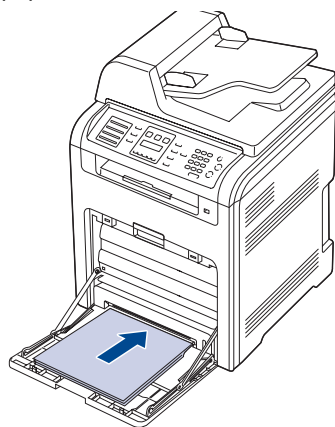

- ☞ Si vous souhaitez charger le papier utilisé, le côté imprimé doit être orienté vers le bas.
- Si vous utilisez du papier, courbez ou déramez le bord de la pile de papier afin de séparer les pages avant de la charger.

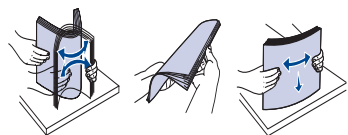

3. Appuyez sur les guides de largeur papier du bac polyvalent et ajustez-les à la largeur du papier. Ne forcez pas trop, au risque de plier le papier et de provoquer un bourrage papier ou un chargement de travers du papier.

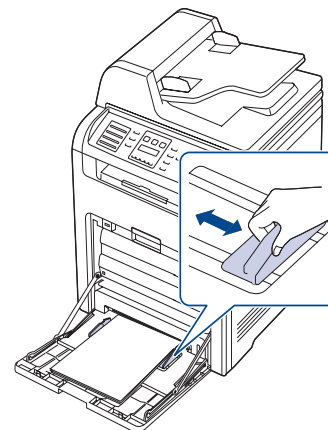

- ☞ En fonction du type de support utilisé, suivez les consignes de chargement suivantes :
 - Enveloppes : côté rabat vers le bas et zone à affranchir en haut à gauche.
 - Étiquettes : impression avec la face à imprimer vers le haut et le bord court supérieur entrant en premier dans l'appareil.
 - Papier préimprimé : motif vers le haut avec le bord supérieur vers l'appareil.
 - Papier cartonné : impression avec la face à imprimer vers le haut et le bord court entrant en premier dans l'appareil.
 - Papier précédemment imprimé : face précédemment imprimée vers le bas avec un bord non voilé vers l'appareil.
4. Une fois le papier chargé, vous devez définir le type et le format de papier du bac polyvalent. Reportez-vous à la *Section Logiciel* pour l'impression à partir d'un PC.
- ☞ Les paramètres définis sous le pilote d'impression prennent autorité sur ceux qui sont définis à partir du panneau de commande.
5. Après impression, fermez le bac papier polyvalent.

RÉGLAGE DU SUPPORT DE SORTIE

Les pages imprimées s'empilent sur le bac de sortie, et le support de sortie permet d'aligner les pages imprimées. Pour que le support de sortie aligne correctement les pages, vous devez le sortir d'une manière dépendant du format du papier.

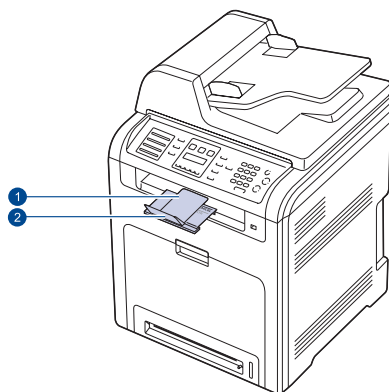

1 Support du bac de sortie

2 Extension

- Si le support de sortie est mal réglé, les pages imprimées peuvent être mal alignées ou peuvent tomber.
- Si vous imprimez à la suite un nombre de pages important, la surface du support de sortie peut devenir chaude. Veillez à ne pas toucher la surface, et gardez-le hors de portée des enfants.

Pour du papier au format Letter

Sortez le support de sortie jusqu'à la marque LTR, comme illustré, et dépliez l'extension.

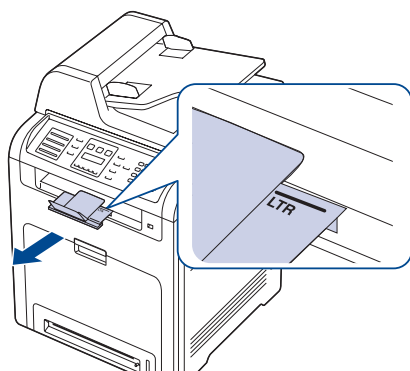

Pour du papier au format A4 ou Legal

Sortez le support de sortie jusqu'à la marque A4, LGL, comme illustré, et dépliez l'extension.

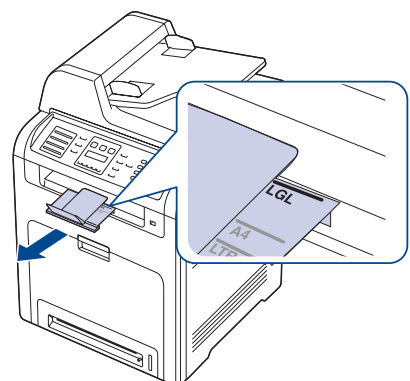

PARAMÉTRAGE DU TYPE ET DU FORMAT DE PAPIER

Après avoir inséré du papier dans le bac papier, vous devez paramétrer l'appareil en fonction du format utilisé à l'aide des touches du panneau de commande. Ces paramètres s'appliquent aux modes copie et télécopie. Pour l'impression PC, vous devez sélectionner le format et le type du papier dans l'application utilisée sur votre PC.

1. Appuyez sur **Menu (Menu)** jusqu'à ce que **CONFIG SYSTEME** apparaisse en bas de l'écran, puis sur **OK (OK)**.
2. Appuyez sur la flèche gauche/droite jusqu'à ce que **CONFIG PAPIER** s'affiche, puis appuyez sur **OK (OK)**.
3. Appuyez sur **OK (OK)** lorsque **FORMAT PAPIER** apparaît.
4. Appuyez sur la flèche gauche/droite jusqu'à ce que le bac papier souhaité apparaisse, puis appuyez sur **OK (OK)**.
5. Appuyez sur la flèche gauche/droite jusqu'à ce que le format papier souhaité apparaisse, puis appuyez sur **OK (OK)**.
6. Appuyez sur **Retour (Back)** pour revenir au niveau supérieur.
7. Appuyez sur la flèche gauche/droite jusqu'à ce que **TYPE PAPIER** s'affiche, puis appuyez sur **OK (OK)**.
8. Appuyez sur la flèche gauche/droite jusqu'à ce que le type de papier souhaité apparaisse, puis appuyez sur **OK (OK)**.
9. Appuyez sur **Stop/Suppr. (Stop/Clear)** pour revenir au mode prêt.

Copie de documents

Ce chapitre vous guide pas à pas dans le processus de copie de documents.

Il comprend les sections suivantes :

- Sélection du bac d'alimentation
- Copie de documents
- Modification des paramètres pour chaque copie
- Modification des paramètres de format de numérisation
- Changement des paramètres de copie par défaut

SÉLECTION DU BAC D'ALIMENTATION

Après avoir chargé le support, sélectionnez le bac d'alimentation que vous allez utiliser.

1. Appuyez sur **Menu (Menu)** jusqu'à ce que **CONFIG SYSTEME** apparaisse en bas de l'écran, puis sur **OK (OK)**.
2. Appuyez sur la flèche gauche/droite jusqu'à ce que **CONFIG PAPIER** s'affiche, puis appuyez sur **OK (OK)**.
3. Appuyez sur la flèche gauche/droite jusqu'à ce que **ALIM. PAPIER** s'affiche, puis appuyez sur **OK (OK)**.
4. Appuyez sur **OK (OK)** lorsque **BAC COPIE** apparaît.
5. Appuyez sur la flèche gauche/droite jusqu'à ce que le bac papier souhaité apparaisse, puis appuyez sur **OK (OK)**.
6. Appuyez sur **Stop/Suppr. (Stop/Clear)** pour revenir au mode prêt.

COPIE DE DOCUMENTS

1. Appuyez sur **Copie (Copy)**.
PRET A COPIER apparaît sur la ligne supérieure de l'écran.
2. Placez les originaux face imprimée vers le haut dans le chargeur DADF (ou dans le chargeur automatique) ou un seul original face imprimée vers le bas sur la vitre d'exposition.
Pour plus d'informations sur le chargement d'un original, reportez-vous à la page 32.
3. Si nécessaire, saisissez le nombre de copies à réaliser sur le pavé numérique.
4. Si vous souhaitez personnaliser les paramètres de copie, comme le format de copie, le contraste et le type d'original, en utilisant les touches du panneau de commande. Reportez-vous à la page 39.
Si nécessaire, vous pouvez utiliser les fonctions de copie spéciales, par exemple la copie poster, ou la copie de pages multiples sur une seule page. Reportez-vous à la page 40.
5. Appuyez sur **Couleur Départ (Color Start)** pour lancer la copie couleur. Vous pouvez également appuyer sur **Noir Départ (Black Start)** pour lancer la copie en noir et blanc.

 Vous pouvez annuler la copie en cours à tout moment. Appuyez sur la touche **Stop/Suppr. (Stop/Clear)** afin d'interrompre l'opération.

- Copie de cartes d'identité
- Utilisation des fonctionnalités de copie spéciales
- Impression recto verso
- Configuration de la temporisation des copies

MODIFICATION DES PARAMÈTRES POUR CHAQUE COPIE

Votre appareil propose des paramètres par défaut pour la copie, afin que vous puissiez effectuer rapidement et facilement une copie. Cependant, si vous souhaitez modifier les options pour chaque copie, utilisez les touches de fonction de copie sur le panneau de commande.

 Si vous appuyez sur **Stop/Suppr. (Stop/Clear)** lors du paramétrage des options de copie, toutes les options définies pour la tâche en cours sont annulées et réinitialisées à leurs valeurs par défaut. Dans le cas contraire, elles ne reprennent leur état par défaut qu'une fois la copie terminée.

Contraste (Darkness)

Si votre original comporte des marques atténuées ou des images sombres, vous pouvez ajuster la luminosité pour obtenir une copie dont la lecture soit plus facile.

Pour ajuster le contraste des copies, appuyez sur **Contraste (Darkness)**. Chaque fois que vous appuyez sur la touche, les modes suivants sont disponibles :

- **LE PLUS CLAIR** : convient aux images plus sombres.
- **CLAIR** : convient aux images sombres.
- **NORMAL** : convient aux originaux tapés ou imprimés standard.
- **SOMBRE** : convient aux images claires.
- **LE PLUS SOMB.** : convient aux images plus claires ou aux marques au crayon de papier.

Type d'original (Original Type)

Le paramètre de type d'original permet d'améliorer la qualité de la copie en indiquant le type de document de la tâche de copie à effectuer.

Pour sélectionner le type du document, appuyez sur **Type d'original (Original Type)**. Chaque fois que vous appuyez sur la touche, les modes suivants sont disponibles :

- **TEXTE** : adapté aux documents contenant essentiellement du texte.
- **TEXTE/PHOTO** : adapté aux documents contenant à la fois du texte et des photographies.
- **PHOTO** : adapté lorsque les documents d'origine sont des photos.
- **MAGAZINE** : adapté lorsque les documents d'origine sont des magazines.

Copie réduite ou agrandie

La touche **Réduc./Agrand. (Reduce/Enlarge)** permet de réduire ou d'agrandir la taille d'une image copiée de 25 à 400 % par rapport au document original lorsque vous utilisez la vitre d'exposition, et de 25 à 100 % lorsque vous utilisez le chargeur DADF (ou le chargeur automatique).

Pour sélectionner des formats de copie prédéfinis :

1. Appuyez sur **Réduc./Agrand. (Reduce/Enlarge)**.
2. Appuyez sur **Réduc./Agrand. (Reduce/Enlarge)** ou sur la flèche gauche/droite jusqu'à ce que le bac papier souhaité apparaisse, puis appuyez sur **OK (OK)**.

Mettre à l'échelle la copie en introduisant directement le pourcentage :

1. Appuyez sur **Réduc./Agrand. (Reduce/Enlarge)**.
2. Appuyez sur **Réduc./Agrand. (Reduce/Enlarge)** ou sur la flèche gauche/droite jusqu'à ce que **PERSO** s'affiche, puis appuyez sur **OK (OK)**.
3. Saisissez le taux de mise à l'échelle, puis appuyez sur **OK (OK)** pour enregistrer la sélection.

 Lors d'une réduction d'échelle, des lignes noires peuvent apparaître dans la partie inférieure de votre copie.

MODIFICATION DES PARAMÈTRES DE FORMAT DE NUMÉRISATION

Vous pouvez ajuster le format de numérisation pour le papier d'origine. Par exemple, si vous numérisez un original au format A4, puis définissez le format de numérisation sur A5, l'appareil ne numérise que la zone correspondant au A5 (148 x 210 mm). Nous vous conseillons d'adapter le format de numérisation à celui du papier d'origine. Cette fonction n'est disponible que pour les modèles CLX-6200ND, CLX-6210FX, CLX-6240FX. Après avoir inséré le support d'impression pour la copie, vous devez configurer l'appareil en fonction du format de numérisation utilisé à l'aide des touches du panneau de commande.

1. Appuyez sur **Copie (Copy)**.
2. Appuyez sur **Menu (Menu)** jusqu'à ce que **TAILLE NUMER.** apparaisse en bas de l'écran, puis sur **OK (OK)**.
3. Appuyez sur **OK (OK)** lorsque **MODIF. DEFAULT** apparaît.
4. Appuyez sur la flèche gauche/droite jusqu'à ce que le paramétrage souhaité apparaisse, puis appuyez sur **OK (OK)**.
5. Appuyez sur **Stop/Suppr. (Stop/Clear)** pour revenir au mode prêt.

 Après avoir utilisé cette option, l'appareil restaure le paramètre par défaut.

CHANGEMENT DES PARAMÈTRES DE COPIE PAR DÉFAUT

Vous pouvez définir les options de copie, notamment la luminosité, le type d'original, le format de copie et le nombre d'exemplaires en fonction des modes les plus utilisés. Lorsque vous copiez un document, les paramètres par défaut sont utilisés, sauf si vous les modifiez à l'aide des touches correspondantes situées sur le panneau de commande.

1. Appuyez sur **Copie (Copy)**.
2. Appuyez sur **Menu (Menu)** jusqu'à ce que **CONFIG. COPIE** apparaisse en bas de l'écran, puis sur **OK (OK)**.
3. Appuyez sur **OK (OK)** lorsque **MODIF. DEFAULT** apparaît.
4. Appuyez sur la flèche gauche/droite jusqu'à ce que l'option de paramétrage souhaitée apparaisse, puis appuyez sur **OK (OK)**.
5. Appuyez sur la flèche gauche/droite jusqu'à ce que le paramétrage souhaité apparaisse, puis appuyez sur **OK (OK)**.
6. Répétez les étapes 4 à 5, si nécessaire.
7. Appuyez sur **Stop/Suppr. (Stop/Clear)** pour revenir au mode prêt.

 Lorsque vous paramétrez les options de copie, l'activation de la touche **Stop/Suppr. (Stop/Clear)** annule les modifications effectuées et rétablit les valeurs par défaut.

COPIE DE CARTES D'IDENTITÉ

Votre appareil peut imprimer un document recto verso sur une seule feuille au format A4, Lettre, Legal, Folio, Oficio, Executive, B5, A5 ou A6.

Lorsque vous utilisez cette fonction, l'appareil imprime le recto sur la moitié supérieure de la feuille et le verso sur la moitié inférieure, sans réduire la copie par rapport à l'original. Cette fonction est particulièrement adaptée aux documents de format réduit, comme les cartes de visite.

Cette fonctionnalité est disponible uniquement lorsque vous placez les originaux sur la vitre d'exposition.

1. Appuyez sur **ID Copy (ID Copy)**.
2. Placez un document individuel, face imprimée vers le bas, sur la vitre d'exposition.
Pour plus d'informations sur le chargement d'un original, reportez-vous à la page 32.
3. L'option **PLACER RECTO ET APP. SUR [START]** apparaît.
4. Appuyez sur **Couleur Départ (Color Start)** ou **Noir Départ (Black Start)**.

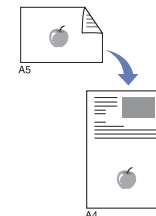

Votre appareil commence à numériser la face avant et indique **PLACER VERSO ET APP. SUR [START]**.

5. Ouvrez le cache de la vitre d'exposition, puis retournez l'original.

-  Si vous appuyez sur **Stop/Suppr. (Stop/Clear)** ou que vous n'appuyez sur aucune touche pendant une trentaine de secondes, l'appareil annule la tâche de copie en cours puis revient en mode prêt.
6. Appuyez sur **Couleur Départ (Color Start)** pour lancer la copie couleur. Vous pouvez également appuyer sur **Noir Départ (Black Start)** pour lancer la copie en noir et blanc.
-  Si l'original est plus grand que la zone imprimable, certaines parties risquent de ne pas apparaître à l'impression. Si vous appuyez sur **Stop/Suppr. (Stop/Clear)** ou que vous n'appuyez sur aucune touche pendant une trentaine de secondes, l'appareil annule la tâche de copie en cours puis revient en mode prêt.

UTILISATION DES FONCTIONNALITÉS DE COPIE SPÉCIALES

Vous pouvez utiliser les options de copie suivantes :

Tri

Vous pouvez paramétrer l'appareil afin qu'il trie les tirages d'une tâche de copie. Par exemple, si vous effectuez 2 copies d'un original de 3 pages, vous obtiendrez un premier jeu de 3 pages, suivi d'un deuxième.

1. Appuyez sur **Copie (Copy)**.
2. Placez les originaux face imprimée vers le haut dans le chargeur DADF (ou dans le chargeur automatique) ou un seul original face imprimée vers le bas sur la vitre d'exposition.
Pour plus d'informations sur le chargement d'un original, reportez-vous à la page 32.
3. Saisissez le nombre de copies à réaliser sur le pavé numérique.
4. Appuyez sur **Menu (Menu)** jusqu'à ce que **FONCT. COPIE** apparaisse en bas de l'écran, puis sur **OK (OK)**.

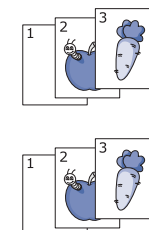

5. Appuyez sur **OK (OK)** lorsque **COPIES ASSEMB.** apparaît.
6. Appuyez sur la flèche gauche/droite afin de sélectionner le mode couleur souhaité.

Il existe deux types de mode :

- **COULEUR** : copie couleur
- **MONO** : copie noir et blanc

- Appuyez sur **OK (OK)** pour lancer la copie.
Un document complet s'imprimera, puis le deuxième document complet.

Copie de 2 ou 4 pages sur une seule feuille

Votre appareil peut imprimer 2 ou 4 images originales réduites sur une seule feuille de papier.

- Appuyez sur **Copie (Copy)**.
- Placez les originaux face imprimée vers le haut dans le chargeur DADF (ou dans le chargeur automatique) ou un seul original face imprimée vers le bas sur la vitre d'exposition.

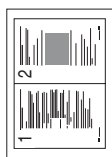

Pour plus d'informations sur le chargement d'un original, reportez-vous à la page 32.

- Appuyez sur **Menu (Menu)** jusqu'à ce que **FONCT. COPIE** apparaisse en bas de l'écran, puis sur **OK (OK)**.
- Appuyez sur la flèche gauche/droite jusqu'à ce que **2 PAGES/1** ou **4 PAGES/1** s'affiche, puis appuyez sur **OK (OK)**.



- Appuyez sur la flèche gauche/droite afin de sélectionner le mode couleur souhaité.

Il existe deux types de mode :

- COULEUR** : copie couleur
- MONO** : copie noir et blanc

- Appuyez sur **OK (OK)** pour lancer la copie.

 Vous ne pouvez pas ajuster la taille de la copie à l'aide de la touche **Réduc./Agrand. (Reduce/Enlarge)** lorsque vous utilisez la fonction de copie de pages multiples.

Copie d'affiches

Votre appareil peut imprimer une image sur 9 feuilles de papier (3 x 3). Il suffit ensuite de coller ces feuilles ensemble pour former une affiche. Cette fonctionnalité est disponible uniquement lorsque vous placez les originaux sur la vitre d'exposition.

- Appuyez sur **Copie (Copy)**.
- Placez un document individuel, face imprimée vers le bas, sur la vitre d'exposition.
Pour plus d'informations sur le chargement d'un original, reportez-vous à la page 32.
- Appuyez sur **Menu (Menu)** jusqu'à ce que **FONCT. COPIE** apparaisse en bas de l'écran, puis sur **OK (OK)**.
- Appuyez sur la flèche gauche/droite jusqu'à ce que **COPIE AFFICHE** s'affiche, puis appuyez sur **OK (OK)**.
- Appuyez sur la flèche gauche/droite pour sélectionner le mode couleur souhaité.

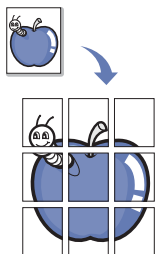

Il existe deux types de mode :

- COULEUR** : copie couleur
- MONO** : copie noir et blanc

- Appuyez sur **OK (OK)** pour lancer la copie.

L'original est divisé en 9 zones. Les zones sont numérotées et imprimées les unes après les autres dans l'ordre ci-après :

1	2	3
4	5	6
7	8	9

Copie de type clone

Votre appareil peut reproduire plusieurs copies d'un original sur une seule feuille. Le nombre d'images est automatiquement déterminé en fonction de l'image d'origine et du format du papier.

Cette fonctionnalité est disponible uniquement lorsque vous placez les originaux sur la vitre d'exposition.

- Appuyez sur **Copie (Copy)**.
- Placez un document individuel, face imprimée vers le bas, sur la vitre d'exposition.
Pour plus d'informations sur le chargement d'un original, reportez-vous à la page 32.
- Appuyez sur **Menu (Menu)** jusqu'à ce que **FONCT. COPIE** apparaisse en bas de l'écran, puis sur **OK (OK)**.
- Appuyez sur la flèche gauche/droite jusqu'à ce que **DUPLICATION** s'affiche, puis appuyez sur **OK (OK)**.
- Appuyez sur la flèche gauche/droite pour sélectionner le mode couleur souhaité.

Il existe deux types de mode :

- COULEUR** : copie couleur
- MONO** : copie noir et blanc

- Appuyez sur **OK (OK)** pour lancer la copie.

 Vous ne pouvez pas ajuster la taille de la copie à l'aide de la touche **Réduc./Agrand. (Reduce/Enlarge)** lorsque vous utilisez la fonction clone.

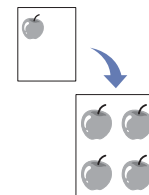

Effacement des images en arrière-plan

Vous pouvez paramétrer l'appareil pour imprimer une image sans l'arrière-plan. Cette fonctionnalité supprime la couleur en arrière-plan et peut être utile lorsque vous copiez un original avec un arrière-plan coloré, comme un journal ou un catalogue.

- Appuyez sur **Copie (Copy)**.
- Placez les originaux face imprimée vers le haut dans le chargeur DADF (ou dans le chargeur automatique) ou un seul original face imprimée vers le bas sur la vitre d'exposition.
Pour plus d'informations sur le chargement d'un original, reportez-vous à la page 32.
- Appuyez sur **Menu (Menu)** jusqu'à ce que **FONCT. COPIE** apparaisse en bas de l'écran, puis sur **OK (OK)**.
- Appuyez sur la flèche gauche/droite jusqu'à ce que **REGLER LE FOND** s'affiche, puis appuyez sur **OK (OK)**.
- Appuyez sur la flèche gauche/droite jusqu'à ce que l'option de reliure souhaitée apparaisse.
 - DESACTIVE** : Permet de ne pas utiliser cette fonction.
 - AUTO** : Permet d'optimiser l'arrière-plan.
 - AMELIORER NIV 1 à 2** : Plus la valeur est élevée, plus l'arrière-plan est lumineux.
 - EFFACER NIV. 1 à 4** : Plus le chiffre est élevé, plus l'arrière-plan sera clair.
- Appuyez sur **Stop/Suppr. (Stop/Clear)** pour revenir au mode prêt.

Copie de livres

La fonction **COPIE LIVRE** vous permet de copier tout un livre. Si le livre est trop épais, dépliez les charnières du cache jusqu'aux butées, puis refermez le cache. Si le livre ou le magazine fait plus de 30 mm d'épaisseur, laissez le couvercle ouvert pour effectuer la numérisation.

- Appuyez sur **Copie (Copy)**.
- Placez un document individuel, face imprimée vers le bas, sur la vitre d'exposition.
Pour plus d'informations sur le chargement d'un original, reportez-vous à la page 32.
- Appuyez sur **Menu (Menu)** jusqu'à ce que **FONCT. COPIE** apparaisse en bas de l'écran, puis sur **OK (OK)**.
- Appuyez sur **OK (OK)** lorsque **COPIE LIVRE** apparaît.
- Appuyez sur la flèche gauche/droite jusqu'à ce que l'option de reliure souhaitée s'affiche.
 - DESACTIVE** : permet de ne pas utiliser cette fonction.

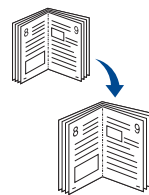

- **PAGE GAUCHE** : permet d'imprimer la page de gauche du livre.
 - **PAGE DROITE** : permet d'imprimer la page de droite du livre.
 - **DEUX A LA FOIS** : permet d'imprimer les deux pages du livre.
6. Appuyez sur la flèche gauche/droite pour sélectionner le mode couleur souhaité.
- Il existe deux types de mode :
- **COULEUR** : copie couleur
 - **MONO** : copie noir et blanc
7. Appuyez sur **OK (OK)** pour lancer la copie.

Déplacement de la marge

La fonction **DEPL. MARGE** vous permet de créer un bord relié. Il est possible de déplacer l'image vers le haut ou le bas de la page et/ou de droite à gauche.

-  La fonction **DEPL. MARGE** est prise en charge par la vitre d'exposition ou le chargeur DADF (ou ADF), en fonction de la configuration.
- **CENTRER AUTO** : Vitre d'exposition
 - **MARGE PERSO.** : Vitre d'exposition, DADF (ou ADF)

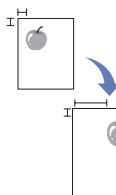
1. Appuyez sur **Copie (Copy)**.
2. Placez les originaux face imprimée vers le haut dans le chargeur DADF (ou dans le chargeur automatique) ou un seul original face imprimée vers le bas sur la vitre d'exposition.
 

Pour plus d'informations sur le chargement d'un original, reportez-vous à la page 32.
3. Appuyez sur **Menu (Menu)** jusqu'à ce que **FONCT. COPIE** apparaisse en bas de l'écran, puis sur **OK (OK)**.
4. Appuyez sur **OK (OK)** lorsque **DEPL. MARGE** apparaît.
5. Appuyez sur la flèche gauche/droite jusqu'à ce que l'option de reliure souhaitée s'affiche.
 - **DESACTIVE** : cette option est désactivée.
 - **CENTRER AUTO** : copie automatique au centre du papier.
 - **MARGE PERSO.** : saisissez la marge gauche, droite, supérieure, inférieure à l'aide du clavier numérique.
6. Appuyez sur la flèche gauche/droite pour sélectionner **OUI**.
7. Appuyez sur **OK (OK)** pour lancer la copie.
8. Appuyez sur **Stop/Suppr. (Stop/Clear)** pour revenir au mode prêt.

Effacement du bord

L'effacement du bord vous permet de supprimer des notes, perforations, pliures et marques d'agrafes le long de l'un des quatre bords du document.

-  La fonction **Efface du bord** est prise en charge par la vitre d'exposition ou le chargeur DADF (ou ADF), en fonction de la configuration.
- **PETIT ORIG.** : Vitre d'exposition
 - **PERFORATION** : Vitre d'exposition, DADF (ou ADF)
 - **CENTRE LIVRE** : Vitre d'exposition
 - **EFFACER BORD** : Vitre d'exposition, DADF (ou ADF)

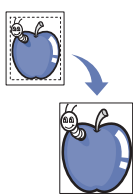
1. Appuyez sur **Copie (Copy)**.
2. Placez les originaux face imprimée vers le haut dans le chargeur DADF (ou dans le chargeur automatique) ou un seul original face imprimée vers le bas sur la vitre d'exposition.
 

Pour plus d'informations sur le chargement d'un original, reportez-vous à la page 32.
3. Appuyez sur **Menu (Menu)** jusqu'à ce que **FONCT. COPIE** apparaisse en bas de l'écran, puis sur **OK (OK)**.
4. Appuyez sur **OK (OK)** lorsque **EFFACE.DU BORD** apparaît.

5. Appuyez sur la flèche gauche/droite jusqu'à ce que l'option de reliure souhaitée s'affiche.
 - **DESACTIVE** : ne sélectionne pas l'option de reliure.
 - **PETIT ORIG.** : efface le bord de l'original s'il est petit.
 - **PERFORATION** : efface les marques des orifices de reliure.
 - **CENTRE LIVRE** : efface la partie centrale du papier, qui est noire et horizontale lorsque vous copiez un livre.
 - **EFFACER BORD** : efface la bordure créée par l'impression.
6. Appuyez sur **OK (OK)** pour lancer la copie.
7. Appuyez sur **Stop/Suppr. (Stop/Clear)** pour revenir au mode prêt.

Copie en niveaux de gris

Lorsque vous copiez l'original en niveaux de gris, utilisez cette fonction pour améliorer la qualité de la copie. Cette fonction n'est disponible que pour les copies en niveaux de gris.

1. Appuyez sur **Copie (Copy)**.
2. Placez les originaux face imprimée vers le haut dans le chargeur DADF (ou dans le chargeur automatique) ou un seul original face imprimée vers le bas sur la vitre d'exposition.

Pour plus d'informations sur le chargement d'un original, reportez-vous à la page 32.
3. Appuyez sur **Menu (Menu)** jusqu'à ce que **FONCT. COPIE** apparaisse en bas de l'écran, puis sur **OK (OK)**.
4. Appuyez sur **OK (OK)** lorsque **AMÉLIOR. GRIS** apparaît.
5. Appuyez sur la flèche gauche/droite pour sélectionner **OUI**.
6. Appuyez sur **OK (OK)** pour lancer la copie.
7. Appuyez sur **Stop/Suppr. (Stop/Clear)** pour revenir au mode prêt.

IMPRESSION RECTO VERSO

Vous pouvez configurer l'appareil à l'aide de la touche **Duplex (Duplex)** pour imprimer les documents en recto verso.

1. Appuyez sur **Copie (Copy)**.
2. Appuyez sur **Duplex (Duplex)**.
3. Appuyez sur Pfeiltasten nach links/rechts jusqu'à ce que l'option de reliure souhaitée apparaisse.
 - **DESACTIVE** : permet de copier en mode normal.
 - **2->1KURZSEITE** : permet de copier les pages dans le style d'un bloc-notes.

-  Lorsque **PHOTO** est paramétré sur **TYPE DOC.**, cette fonction est disponible uniquement avec le chargeur DADF (ou ADF) pour les modèles CLX-6200ND, CLX-6200FX et CLX-6210FX, et aussi bien avec le chargeur DADF (ou ADF) qu'avec la vitre d'exposition pour le modèle CLX-6240FX.

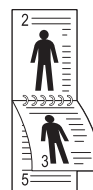

-  Lorsque **PHOTO** est paramétré sur **TYPE DOC.**, cette fonction est disponible uniquement avec le chargeur DADF (ou ADF) pour les modèles CLX-6200ND, CLX-6200FX et CLX-6210FX, et aussi bien avec le chargeur DADF (ou ADF) qu'avec la vitre d'exposition pour le modèle CLX-6240FX.

- **2->1LANGSEITE** : permet de copier les pages dans le style

d'un livre.



- **2->1 SEITE** : permet de copier les deux côtés de l'original et de les imprimer chacun sur une feuille différente (modèles CLX-6200ND, CLX-6210FX, CLX-6240FX uniquement).



- **2->2 SEITE** : permet de copier les deux côtés de l'original et de les imprimer en recto verso. Vous obtenez une copie conforme de l'original (modèles CLX-6200ND, CLX-6210FX, CLX-6240FX uniquement).

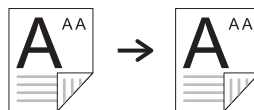

- **2->1 DREHEN2** : permet de copier les deux côtés de l'original et de les imprimer chacun sur une feuille différente, mais les informations au verso sont imprimées avec une rotation de 180° (modèles CLX-6200ND, CLX-6210FX, CLX-6240FX uniquement).



4. Appuyez sur **OK (OK)** pour valider votre sélection.
Si le mode est activé, la touche **Duplex (Duplex)** est éclairée.

CONFIGURATION DE LA TEMPORISATION DES COPIES

Vous pouvez définir le temps d'attente de l'appareil avant le rétablissement des paramètres de copie par défaut, au cas où vous n'effectuerez pas de copie après avoir modifié les paramètres dans le panneau de commande.

1. Appuyez sur **Menu (Menu)** jusqu'à ce que **CONFIG SYSTEME** apparaisse en bas de l'écran, puis sur **OK (OK)**.
2. Appuyez sur **OK (OK)** lorsque **CONFIG MACHINE** apparaît.
3. Appuyez sur la flèche gauche/droite jusqu'à ce que **TEMPORISATION** s'affiche, puis appuyez sur **OK (OK)**.
4. Appuyez sur la flèche gauche/droite jusqu'à ce que le délai souhaité s'affiche.
Si vous sélectionnez **DESACTIVE**, l'appareil ne rétablit les paramètres par défaut qu'une fois que vous avez appuyé sur **Noir Départ (Black Start)** ou sur **Couleur Départ (Color Start)** pour effectuer une copie, ou sur **Stop/Suppr. (Stop/Clear)** pour annuler l'opération.
5. Appuyez sur **OK (OK)** pour enregistrer votre sélection.
6. Appuyez sur **Stop/Suppr. (Stop/Clear)** pour revenir au mode prêt.

Numérisation

Avec votre appareil, la numérisation vous permet de convertir des images et du texte en fichiers numériques pouvant être enregistrés sur votre ordinateur.

Il comprend les sections suivantes :

- Les bases de la numérisation
- Numérisation à partir du panneau de commande
- Numérisation en connexion réseau
- Modification des paramètres pour chaque tâche de numérisation

 La résolution maximale que vous pouvez obtenir dépend de plusieurs facteurs, notamment la rapidité de votre ordinateur, l'espace disque disponible, la taille de la mémoire et celle de l'image à numériser, ainsi que le paramétrage de la profondeur de bit. Ainsi, selon votre système et l'objet que vous souhaitez numériser, vous ne pourrez pas utiliser certaines résolutions, surtout si vous faites appel à la fonctionnalité de résolution avancée.

LES BASES DE LA NUMÉRISATION

Vous pouvez numériser les originaux avec votre appareil via un câble USB ou le réseau.

- **Gestionnaire de numérisation Samsung** : Placez les originaux dans l'appareil et numérisez-les à partir du panneau de commande ; les données numérisées sont stockées dans le dossier **MES DOCUMENTS** des ordinateurs connectés. Une fois la configuration terminée, **Gestionnaire de numérisation Samsung** est installé sur votre ordinateur. Vous pouvez utiliser cette fonction via la connexion locale ou réseau. Reportez-vous à la section suivante.
- **TWAIN** : TWAIN est l'une des applications de gestion d'images prédéfinies. La numérisation d'une image lance l'application sélectionnée, vous permettant ainsi de contrôler le processus de numérisation. Reportez-vous à la Section Logiciel. Vous pouvez utiliser cette fonction via la connexion locale ou réseau. Reportez-vous à la *Section Logiciel*.
- **Samsung SmarThru Office** : Samsung SmarThru Office est le logiciel fourni avec votre appareil. Vous pouvez utiliser ce programme pour numériser des images ou des documents, via la connexion locale ou réseau. Reportez-vous à la *Section Logiciel*.
- **WIA** : WIA signifie Windows Images Acquisition. Pour pouvoir utiliser cette fonction, votre ordinateur doit être directement connecté à l'appareil via un câble USB. Reportez-vous à la *Section Logiciel*.
- **E-mail** : Vous pouvez envoyer l'image numérisée comme pièce jointe à un e-mail. Reportez-vous à la page 47.
- **FTP** : Vous pouvez numériser une image et la transférer vers un serveur FTP. Reportez-vous à la page 47.
- **SMB** : Vous pouvez numériser une image et l'envoyer vers un dossier partagé sur un serveur SMB. Reportez-vous à la page 47.

- Modification des paramètres de numérisation par défaut
- Impression automatique d'un journal de confirmation de numérisation
- Configuration du carnet d'adresses
- Numérisation recto verso

NUMÉRISATION À PARTIR DU PANNEAU DE COMMANDE

Votre appareil vous permet de numériser à partir du panneau de commande et d'envoyer facilement le document numérisé vers le dossier **MES DOCUMENTS** des ordinateurs connectés. Pour utiliser cette fonction, votre appareil et votre ordinateur doivent être reliés par un câble USB ou par le réseau.

Avec le programme **Gestionnaire de numérisation Samsung** offert, les documents numérisés peuvent être ouverts à l'aide du programme que vous avez configuré au préalable. Des programmes tels que Microsoft Paint, Email, SmarThru Office et OCR peuvent être ajoutés à vos applications. Reportez-vous à « Configuration des données de numérisation dans Samsung Scan Manager. » à la page 44.

Les images numérisées peuvent être enregistrées au format BMP, JPEG, TIFF et PDF.

Configuration des données de numérisation dans Samsung Scan Manager.

Vous avez accès aux informations sur le programme **Gestionnaire de numérisation Samsung** et sur l'état du pilote de numérisation. Vous pouvez également modifier les paramètres de numérisation et ajouter ou supprimer les dossiers où sont enregistrés les documents numérisés envoyés à l'ordinateur à l'aide du programme **Gestionnaire de numérisation Samsung**.



 Le programme **Gestionnaire de numérisation Samsung** ne peut être utilisé qu'avec les systèmes d'exploitation Windows et Macintosh. Si vous utilisez Macintosh, reportez-vous à la *Section Logiciel*.

1. Appuyez sur **Démarrer** > **Systemsteuerung** > **Gestionnaire de numérisation Samsung**.
Gestionnaire de numérisation Samsung Administration apparaît.

 Vous pouvez ouvrir **Gestionnaire de numérisation Samsung** en appuyant sur l'icône **Smart Panel** dans la barre des tâches de Windows.

2. Sélectionnez l'appareil approprié à partir de **Gestionnaire de numérisation Samsung**.
3. Appuyez sur **Propriétés de numérisation**.
4. **Définir bouton de numérisation** vous permet de modifier la destination d'enregistrement et les paramètres de numérisation, ainsi que d'ajouter ou de supprimer des applications et des fichiers de format. Vous pouvez modifier l'appareil de numérisation à l'aide de **Modifier port.** (local ou réseau)
5. Appuyez sur **OK** une fois la configuration terminée.

Numérisation vers des applications

1. Assurez-vous que l'appareil est correctement connecté à l'ordinateur et que tous les deux sont sous tension.
2. Placez les originaux face imprimée vers le haut dans le DADF (ou ADF) ou un seul original, face imprimée vers le bas sur la vitre d'exposition. Pour plus d'informations sur le chargement d'un original, reportez-vous à la page 44.
3. Appuyez sur **Scanner/E-mail (Scan/Email)**.
PRET A NUMERIS. apparaît sur la ligne supérieure de l'écran.
4. Appuyez sur la flèche gauche/droite jusqu'à ce que **NUMER. VERS PC** s'affiche, puis appuyez sur **OK (OK)**.
5. Appuyez sur la flèche gauche/droite jusqu'à ce que l'option souhaitée apparaisse, puis appuyez sur **OK (OK)**.
6. Différents messages apparaissent en fonction du port de connexion. Vérifiez les messages ci-après et passez à l'étape suivante.
 - **DESTIN.NUMERIS.** : Connecté via USB. Passez à l'étape 7.
 - **ID** : Connecté via le réseau et utilisateur enregistré. Passez à l'étape 6.
 - **◀ PC LOCAL ▶** : Sélection de la connexion (USB ou réseau) pour la numérisation. Si vous avez une connexion USB, passez à l'étape 5. Si vous avez une connexion réseau, passez à l'étape 6.
 - **INDISPONIBLE** : Pas de connexion USB ni de connexion réseau. Vérifiez le port de connexion.
7. Appuyez sur Pfeiltasten nach links/rechts jusqu'à ce que le port souhaité apparaisse à l'écran.
8. Entrez l'ID et le code PIN de l'utilisateur enregistré, puis cliquez sur **OK (OK)**.
 -  • L'ID est identique à celui enregistré pour **Gestionnaire de numérisation Samsung**.
 - Le code PIN est le nombre à 4 chiffres enregistré pour **Gestionnaire de numérisation Samsung**.
9. Dans **DESTIN.NUMERIS.**, appuyez sur Pfeiltasten nach links/rechts jusqu'à ce que l'application souhaitée apparaisse, puis appuyez sur **OK (OK)**.
Le paramètre par défaut est **MES DOCUMENTS**.
 -  Pour ajouter ou supprimer le dossier de destination du fichier numérisé, ajoutez ou supprimez l'application dans **Gestionnaire de numérisation Samsung > Définir bouton de numérisation**.
10. Pour numériser en utilisant le paramètre par défaut, appuyez sur **Couleur Départ (Color Start)** ou **Noir Départ (Black Start)**. Appuyez sur le bouton de gauche ou de droite jusqu'à ce que le paramètre souhaité apparaisse, puis appuyez sur **OK**.
11. La numérisation commence.
 -  • L'image numérisée est enregistrée dans le dossier **MES DOCUMENTS > Eigene Bilder > Samsung** de l'ordinateur.
 - Pour une numérisation rapide, vous pouvez utiliser le pilote Twain dans le programme **Gestionnaire de numérisation Samsung**.
 - Vous pouvez également numériser vos documents en appuyant sur **Démarrer > Systemsteuerung > Gestionnaire de numérisation Samsung > Numérisation rapide** dans Windows.

NUMÉRISATION EN CONNEXION RÉSEAU

Si vous avez connecté votre appareil à un réseau et défini correctement les paramètres réseau, vous pouvez numériser et envoyer des images via le réseau.

Préparation pour la numérisation en réseau

Avant de pouvoir utiliser les caractéristiques de numérisation en réseau de votre appareil, vous devez définir les paramètres suivants, en fonction de votre destination de numérisation :

- Vous enregistrer comme utilisateur autorisé pour numériser vers un e-mail, un serveur FTP ou un répertoire SMB.
- Paramétrer le serveur SMTP pour la numérisation vers un e-mail.
- Paramétrer les serveurs FTP pour la numérisation vers FTP.
- Paramétrer les serveurs SMB pour la numérisation vers SMB.

Authentification utilisateur pour la numérisation en réseau

Pour envoyer un document numérisé vers un e-mail, un serveur FTP, un serveur réseau ou un dossier SMB, vous devez enregistrer les utilisateurs autorisés à l'aide de SyncThru™ Web Service.

- Si l'authentification utilisateur est activée, seuls les utilisateurs autorisés sur la base locale ou serveur (SMB, LDAP, Kerberos) peuvent envoyer des données numérisées sur le réseau (e-mail, FTP, SMB, réseau) à l'aide de l'appareil.
- Pour appliquer l'authentification utilisateur à la numérisation réseau, vous devez enregistrer la configuration d'authentification réseau ou locale à l'aide du SyncThru™ Web Service.
- L'authentification utilisateur se décline en trois types : aucune authentification (défaut), authentification réseau et authentification locale.

Enregistrement des utilisateurs locaux autorisés

1. Saisissez l'adresse IP de votre appareil dans la barre d'adresses de votre navigateur Web, puis cliquez sur **OK** pour accéder au site Web de votre appareil.
2. Cliquez sur **Config. appareil**.
3. Sélectionnez **Authentification locale** dans **Config. générale** de la page Web **Authentification utilisateur**.
4. Cliquez sur **Ajouter**.
5. Sélectionnez le numéro d'indexation (entre 1 et 50) sous lequel sera stockée l'entrée correspondante.
6. Saisissez votre nom, identifiant, mot de passe, adresse e-mail et numéro de téléphone.
Vous devez saisir l'ID de l'utilisateur et le mot de passe enregistrés dans la machine lorsque vous commencez la numérisation vers e-mail depuis le panneau de commande.
7. Cliquez sur **Appliquer**.

Enregistrement des utilisateurs réseau autorisés

1. Saisissez l'adresse IP de votre appareil dans la barre d'adresses de votre navigateur Web, puis cliquez sur **OK** pour accéder au site Web de votre appareil.
2. Cliquez sur **Config. appareil**.
3. Sélectionnez **Authentification réseau** dans **Config. générale** de la page Web **Authentification utilisateur**.
4. Cliquez sur **Appliquer** et sur **OK**.
5. Sélectionnez le **Type d'authentification** souhaité.
6. Configurez la valeur adéquate pour chaque service comme suit.
7. Cliquez sur **Appliquer**.

Utilisateur réseau autorisé Kerberos

1. Saisissez le royaume utilisé pour la connexion **Kerberos**.
2. Sélectionnez **Adresse IP** ou **Nom d'hôte**.
3. Saisissez l'adresse IP en notation décimale séparée par des points ou sous la forme d'un nom d'hôte.
4. Saisissez le numéro de port du serveur, compris entre 1 et 65535. Le numéro de port par défaut est 88.
5. Vous pouvez ajouter un domaine de remplacement.
6. Cliquez sur **Appliquer**.

Utilisateur réseau autorisé SMB

1. Saisissez le domaine utilisé pour la connexion **SMB**.
2. Sélectionnez **Adresse IP** ou **Nom d'hôte**.
3. Saisissez l'adresse IP en notation décimale séparée par des points ou sous la forme d'un nom d'hôte.
4. Saisissez le numéro de port du serveur, compris entre 1 et 65535. Le numéro de port par défaut est 139.
5. Vous pouvez ajouter un domaine de remplacement.
6. Cliquez sur **Appliquer**.

 L'utilisateur peut ajouter jusqu'à 6 domaines alternatifs.

Utilisateur réseau autorisé LDAP

1. Saisissez l'adresse IP de votre appareil dans la barre d'adresses de votre navigateur Web, puis cliquez sur **OK** pour accéder au site Web de votre appareil.
2. Cliquez sur **Config. appareil** et sur **Config. serveur LDAP**.
3. Sélectionnez **Adresse IP** ou **Nom d'hôte**.
4. Saisissez l'adresse IP en notation décimale séparée par des points ou sous la forme d'un nom d'hôte.
5. Saisissez le numéro de port du serveur, compris entre 1 et 65535. Le numéro de port par défaut est 389.
6. Saisissez **Rechercher dans le répertoire racine**. Niveau le plus élevé de recherche de l'arborescence de l'annuaire LDAP.
7. Sélectionnez **Méthode d'authentification**. Méthode de connexion au serveur LDAP.
Anonyme : permet de lier le mot de passe NULL et l'identifiant (le mot de passe et l'identifiant sont grisés sous SWS).
Simple : permet de lier l'identifiant et le mot de passe sous SWS.
8. Cochez **Adjoindre racine à DN de base**.
9. Sélectionnez **Faire correspondre le code de connexion utilisateur avec les attributs LDAP suivants** parmi CN, UID ou UserPrincipalName.
10. Saisissez votre identifiant, mot de passe, nombre de résultats de recherche maximum et temporisation de recherche.

 **Renvoi LDAP** : Le client LDAP interroge le serveur de renvoi si le serveur LDAP ne dispose pas des données recherchées et si un serveur de renvoi est associé au serveur LDAP.

11. Sélectionnez l'**Ordre des noms de la recherche** souhaité.
12. Cochez **Options de sécurité du champ « De »**.

 Cette option n'est disponible que si vous avez sélectionné l'authentification réseau dans les paramètres d'authentification utilisateur. Si vous souhaitez rechercher des informations dans un groupe d'adresses e-mail par défaut, cochez cette option.

13. Cliquez sur **Appliquer**.

Configuration d'un compte de messagerie

Pour numériser puis envoyer une image en pièce jointe à un e-mail, vous devez définir les paramètres du réseau à l'aide de SyncThru™ Web Service.

1. Saisissez l'adresse IP de votre appareil dans la barre d'adresses de votre navigateur Web, puis cliquez sur **OK** pour accéder au site Web de votre appareil.
2. Cliquez sur **Config. appareil** et sur **Config. e-mail**.
3. Sélectionnez **Adresse IP** ou **Nom d'hôte**.
4. Saisissez l'adresse IP en notation décimale séparée par des points ou sous la forme d'un nom d'hôte.
5. Saisissez le numéro de port du serveur, compris entre 1 et 65535. Le numéro de port par défaut est 25.
6. Cochez **SMTP requiert une authentification** pour exiger une authentification.
7. Saisissez le nom de connexion et le mot de passe du serveur SMTP.

8. Cliquez sur **Appliquer**.



Si la méthode d'authentification du serveur POP3beforeSMTP avant SMTP, cochez **SMTP requiert POP3 avant l'authentification SMTP**.

- a. Saisissez l'adresse IP en notation décimale séparée par des points ou sous la forme d'un nom d'hôte.
- b. Saisissez le numéro de port du serveur, entre 1 et 65535. Le numéro de port par défaut est 25.

Configuration d'un serveur FTP

Pour utiliser un serveur FTP, vous devez définir les paramètres d'accès aux serveurs FTP à l'aide de SyncThru™ Web Service.

1. Saisissez l'adresse IP de votre appareil dans la barre d'adresses de votre navigateur Web, puis cliquez sur **OK** pour accéder au site Web de votre appareil.
2. Cliquez sur **Config. appareil** et sur **Configuration FTP**.
3. Cliquez sur **Liste de serveurs**.
4. Cliquez sur **Ajouter**.
5. Sélectionnez le numéro d'indexation, compris entre 1 et 20.
6. Saisissez un nom dans **Alias pour la Configuration** correspondant à l'entrée dans la liste des serveurs. Ce nom sera affiché sur votre appareil.
7. Sélectionnez **Adresse IP** ou **Nom d'hôte**.
8. Saisissez l'adresse du serveur en notation décimale séparée par des points ou sous la forme d'un nom d'hôte.
9. Saisissez le numéro de port du serveur, compris entre 1 et 65535. Le numéro de port par défaut est 21.
10. Cochez **Anonyme** si vous souhaitez permettre l'accès au serveur FTP à des personnes non autorisées. Par défaut, cette case est désactivée.
11. Saisissez le nom de connexion et le mot de passe.
12. Saisissez le **Dossier du fichier de numérisation**, sous le répertoire FTP, pour l'enregistrement des images numérisées.
13. Cliquez sur **Appliquer**.

Configuration d'un serveur SMB

Pour utiliser un serveur SMB, vous devez définir les paramètres d'accès aux serveurs SMB à l'aide de SyncThru™ Web Service.

1. Saisissez l'adresse IP de votre appareil dans la barre d'adresses de votre navigateur Web, puis cliquez sur **OK** pour accéder au site Web de votre appareil.
2. Cliquez sur **Config. appareil** et sur **Configuration SMB**.
3. Cliquez sur **Liste de serveurs**.
4. Cliquez sur **Ajouter**.
5. Sélectionnez le numéro d'indexation, compris entre 1 et 20.
6. Saisissez un nom dans **Alias pour la Configuration** correspondant à l'entrée dans la liste des serveurs. Ce nom sera affiché sur votre appareil.
7. Sélectionnez **Adresse IP** ou **Nom d'hôte**.
8. Saisissez l'adresse du serveur en notation décimale séparée par des points ou sous la forme d'un nom d'hôte.
9. Saisissez le numéro de port du serveur, compris entre 1 et 65535. Le numéro de port par défaut est 139.
10. Saisissez le **Nom de partage** du serveur.
11. Cochez **Anonyme** si vous souhaitez permettre l'accès au serveur SMB à des personnes non autorisées. Par défaut, cette case est désactivée.
12. Saisissez le nom de connexion et le mot de passe.
13. Saisissez le nom de domaine du serveur SMB.
14. Saisissez le **Dossier du fichier de numérisation**, sous le dossier partagé, pour l'enregistrement des images numérisées.
15. Cliquez sur **Appliquer**.

Numérisation vers e-mail

Vous pouvez numériser puis envoyer une image en tant que pièce jointe à un e-mail. Vous devez d'abord configurer votre compte e-mail sous SyncThru™ Web Service. Reportez-vous à la page 46.

Vous pouvez paramétrer les options de numérisation de votre tâche avant la numérisation. Reportez-vous à la page 47.

1. Vérifiez que votre appareil est connecté à un réseau.
2. Placez les originaux face imprimée vers le haut dans le chargeur DADF (ou dans le chargeur automatique) ou un seul original face imprimée vers le bas sur la vitre d'exposition.

Pour plus d'informations sur le chargement d'un original, reportez-vous à la page 32.

3. Appuyez sur **Scanner/E-mail (Scan/Email)**.
4. Appuyez sur la flèche gauche/droite jusqu'à ce que **NUM. -> E-MAIL** s'affiche sur la dernière ligne de l'écran, puis appuyez sur **OK (OK)**.
5. Saisissez l'adresse électronique du destinataire, puis appuyez sur **OK (OK)**. Si vous avez configuré le carnet d'adresses, vous pouvez utiliser une touche de composition rapide, un e-mail abrégé ou un numéro d'e-mail de groupe pour récupérer une adresse de la mémoire. Reportez-vous à la page 48.
6. Pour saisir des adresses supplémentaires, appuyez sur **OK (OK)** quand **OUI** apparaît et répétez l'étape 5.
Pour passer à l'étape suivante, appuyez sur la flèche gauche/droite pour sélectionner **NON** puis appuyez sur **OK (OK)**.
7. Si un message vous invitait à envoyer l'e-mail vers votre compte s'affiche, appuyez sur la flèche gauche/droite pour sélectionner **OUI** ou **NON** et appuyez sur **OK (OK)**.



Ce message ne s'affiche pas si vous avez activé l'option Auto-envoi dans la configuration du compte de messagerie.

8. Saisissez un objet, puis appuyez sur **OK (OK)**.
9. Appuyez sur la flèche gauche/droite jusqu'à ce que le format de fichier souhaité apparaisse, puis appuyez sur **OK (OK)** ou **Départ (Start)**.
L'appareil commence la numérisation et envoie ensuite l'e-mail.
10. Si un message vous demande si vous souhaitez vous déconnecter de votre compte, appuyez sur la flèche gauche/droite pour sélectionner **OUI** ou **NON** et appuyez sur **OK (OK)**.
11. Appuyez sur **Stop/Suppr. (Stop/Clear)** pour revenir au mode prêt.

Numérisation vers un serveur FTP

Vous pouvez numériser une image puis la transférer ensuite vers un serveur FTP. Vous devez définir les paramètres d'accès aux serveurs FTP depuis SyncThru™ Web Service. Reportez-vous à la page 46.

Vous pouvez paramétrer les options de numérisation de votre tâche avant la numérisation. Reportez-vous à la page 47.

1. Vérifiez que votre appareil est connecté à un réseau.
2. Placez les originaux face imprimée vers le haut dans le chargeur DADF (ou dans le chargeur automatique), ou un seul original sur la vitre d'exposition.

Pour plus d'informations sur le chargement d'un original, reportez-vous à la page 32.

3. Appuyez sur **Scanner/E-mail (Scan/Email)**.
4. Appuyez sur la flèche gauche/droite jusqu'à ce que **NUM. VS FTP** s'affiche sur la dernière ligne de l'écran, puis appuyez sur **OK (OK)**.
5. Saisissez l'identifiant de l'utilisateur et appuyez sur **OK (OK)**.
6. Saisissez le mot de passe et appuyez sur **OK (OK)**.
7. Appuyez sur la flèche gauche/droite jusqu'à ce que le serveur FTP souhaité apparaisse, puis appuyez sur **OK (OK)** ou **Départ (Start)**.

8. Appuyez sur la flèche gauche/droite jusqu'à ce que le type de fichier souhaité apparaisse, puis appuyez sur **OK (OK)** ou **Départ (Start)**.
L'appareil commence la numérisation et envoie ensuite le fichier vers le serveur spécifié.

Numérisation vers un serveur SMB

Vous pouvez numériser une image puis l'envoyer vers un serveur SMB. Vous devez définir les paramètres d'accès aux serveurs SMB depuis SyncThru™ Web Service. Reportez-vous à la page 46.

Vous pouvez paramétrer les options de numérisation de votre tâche avant la numérisation. Reportez-vous à la page 47.

1. Vérifiez que votre appareil est connecté à un réseau.
2. Placez les originaux face imprimée vers le haut dans le chargeur DADF (ou dans le chargeur automatique), ou un seul original sur la vitre d'exposition.
Pour plus d'informations sur le chargement d'un original, reportez-vous à la page 32.
3. Appuyez sur **Scanner/E-mail (Scan/Email)**.
4. Appuyez sur la flèche gauche/droite jusqu'à ce que **NUM. VS SMB** s'affiche sur la dernière ligne de l'écran, puis appuyez sur **OK (OK)**.
5. Saisissez l'identifiant de l'utilisateur et appuyez sur **OK (OK)**.
6. Saisissez le mot de passe et appuyez sur **OK (OK)**.
7. Appuyez sur la flèche gauche/droite jusqu'à ce que le serveur SMB souhaité apparaisse, puis appuyez sur **OK (OK)** ou **Départ (Start)**.
8. Appuyez sur la flèche gauche/droite jusqu'à ce que le format de fichier souhaité apparaisse, puis appuyez sur **OK (OK)** ou **Départ (Start)**.
L'appareil commence la numérisation et envoie ensuite le fichier vers le serveur spécifié.

MODIFICATION DES PARAMÈTRES POUR CHAQUE TÂCHE DE NUMÉRISATION

Votre appareil vous fournit les options de paramétrage suivantes pour vous permettre de personnaliser vos tâches de numérisation.

- **TAILLE NUMER.** : définit la taille de l'image.
- **TYPE DOC.** : définit le type du document original.
- **RESOLUTION** : définit la résolution de l'image.
- **COULEUR NUMER.** : définit le mode couleur.
- **FORMAT NUMER.** : définit le format de fichier sous lequel l'image sera enregistrée. Si vous sélectionnez TIFF ou PDF, vous pourrez choisir de numériser plusieurs pages. Selon le type de numérisation sélectionné, cette option peut ne pas apparaître.

Pour personnaliser les paramètres avant de commencer une tâche de numérisation :

1. Appuyez sur **Scanner/E-mail (Scan/Email)**.
2. Appuyez sur **Menu (Menu)** jusqu'à ce que **FCTION DE NUM.** apparaisse en bas de l'écran, puis sur **OK (OK)**.
3. Appuyez sur la flèche gauche/droite jusqu'à ce que le type de numérisation souhaité apparaisse, puis appuyez sur **OK (OK)**.
4. Appuyez sur la flèche gauche/droite jusqu'à ce que l'option de numérisation souhaitée apparaisse, puis appuyez sur **OK (OK)**.
5. Appuyez sur la flèche gauche/droite jusqu'à ce que l'état souhaité s'affiche, puis appuyez sur **OK (OK)**.
6. Répétez les étapes 4 et 5 pour définir les autres options de paramétrage.
7. Lorsque vous avez terminé, appuyez sur **Stop/Suppr. (Stop/Clear)** pour revenir en mode prêt.

MODIFICATION DES PARAMÈTRES DE NUMÉRISATION PAR DÉFAUT

Pour éviter de devoir personnaliser les paramètres de numérisation pour chaque tâche, vous pouvez définir des paramètres de numérisation par défaut pour chaque type de numérisation.

1. Appuyez sur **Scanner/E-mail (Scan/Email)**.
2. Appuyez sur **Menu (Menu)** jusqu'à ce que **CONFIG NUMER.** apparaisse en bas de l'écran, puis sur **OK (OK)**.
3. Appuyez sur **OK (OK)** lorsque **MODIF. DÉFAUT** apparaît.
4. Appuyez sur la flèche gauche/droite jusqu'à ce que le type de numérisation souhaité apparaisse, puis appuyez sur **OK (OK)**.
5. Appuyez sur la flèche gauche/droite jusqu'à ce que l'option de numérisation souhaitée apparaisse, puis appuyez sur **OK (OK)**.
6. Appuyez sur la flèche gauche/droite jusqu'à ce que l'état souhaité s'affiche, puis appuyez sur **OK (OK)**.
7. Répétez les étapes 5 et 6 pour modifier les autres paramètres.
8. Pour modifier les paramètres par défaut pour d'autres types de numérisation, appuyez sur **Retour (Back)** et recommencez à partir de l'étape 4.
9. Appuyez sur **Stop/Suppr. (Stop/Clear)** pour revenir au mode prêt.

IMPRESSION AUTOMATIQUE D'UN JOURNAL DE CONFIRMATION DE NUMÉRISATION

Vous pouvez configurer votre appareil pour qu'il imprime un journal de confirmation indiquant si la transmission a bien eu lieu, le nombre de pages envoyées, etc. Ce journal répertorie les tâches de numérisation et d'envoi via SMB et FTP.

1. Appuyez sur **Scanner/E-mail (Scan/Email)**.
2. Appuyez sur **Menu (Menu)** jusqu'à ce que **CONFIG NUMER.** apparaisse en bas de l'écran, puis sur **OK (OK)**.
3. Appuyez sur **OK (OK)** lorsque **AVIS EMISSION** apparaît.
4. Appuyez sur la flèche gauche/droite jusqu'à ce que le type de numérisation souhaité apparaisse, puis appuyez sur **OK (OK)**.
 - **SI ERREUR** : le journal est imprimé uniquement en cas d'erreur.
 - **ACTIVE** : le journal est imprimé, que la tâche ait réussi ou échoué.
 - **DESACTIVE** : aucun journal n'est imprimé à la fin d'une tâche.
5. Appuyez sur **Stop/Suppr. (Stop/Clear)** pour revenir au mode prêt.

CONFIGURATION DU CARNET D'ADRESSES

Vous pouvez configurer le **carnet d'adresses** avec les adresses de messagerie que vous utilisez fréquemment avec **SyncThru™ Web Service** puis vous pouvez saisir facilement et rapidement les adresses de messagerie en entrant les numéros d'emplacement qui leur sont attribués dans le **carnet d'adresses**.

Enregistrement de numéros e-mail abrégés

1. Saisissez l'adresse IP de votre appareil dans la barre d'adresses de votre navigateur Web, puis cliquez sur **OK** pour accéder au site Web de votre appareil.
2. Cliquez sur **Config. appareil** et sur **Config. e-mail**.
3. Cliquez sur **Carnet d'adresses individuel** et sur **Ajouter**.
4. Sélectionnez un numéro d'emplacement et entrez le nom d'utilisateur et l'adresse électronique que vous recherchez.
5. Cliquez sur **Appliquer**.

 Vous pouvez également cliquer sur **Importer** pour obtenir votre carnet d'adresses à partir de votre ordinateur.

Configuration de numéros e-mail de groupe

Saisissez l'adresse IP de votre appareil dans la barre d'adresses de votre navigateur Web, puis cliquez sur **OK** pour accéder au site Web de votre appareil.

1. Cliquez sur **Config. appareil** et sur **Config. e-mail**.
2. Cliquez sur **Carnet d'adresses de groupe** et sur **Ajouter**.
3. Sélectionnez un numéro de groupe et entrez le nom du groupe que vous recherchez.
4. Sélectionnez les numéros e-mail abrégés à inclure dans le groupe.
5. Cliquez sur **Appliquer**.

Récupération d'adresses de messagerie globales depuis le serveur LDAP

Vous pouvez utiliser non seulement les adresses locales enregistrées dans la mémoire de votre appareil, mais également celles du serveur LDAP. Pour utiliser les adresses globales, configurez d'abord le serveur LDAP avec **SyncThru™ Web Service** comme ceci :

1. Saisissez l'adresse IP de votre appareil dans la barre d'adresses de votre navigateur Web, puis cliquez sur **OK** pour accéder au site Web de votre appareil.
2. Cliquez sur **Config. appareil, Config. serveur LDAP**.
3. Sélectionnez **Adresse IP** ou **Nom d'hôte**.
4. Saisissez l'adresse IP en notation décimale séparée par des points ou sous la forme d'un nom d'hôte.
5. Saisissez le numéro de port du serveur, compris entre 1 et 65535. Le numéro de port par défaut est 389.
6. Saisissez **Rechercher dans le répertoire racine**. Niveau le plus élevé de recherche de l'arborescence de l'annuaire LDAP
7. Sélectionnez **Méthode d'authentification**. Méthode de connexion au serveur LDAP.
 - Anonyme** : permet de lier le mot de passe NULL et l'identifiant (le mot de passe et l'identifiant sont grisés sous SWS).
 - Simple** : permet de lier l'identifiant et le mot de passe sous SWS.
8. Cochez **Adjoindre racine à DN de base**.
9. Saisissez votre identifiant, mot de passe, nombre de résultats de recherche maximum et temporisation de recherche.
 -  **Renvoi LDAP** : le client LDAP interroge le serveur de renvoi si le serveur LDAP ne dispose pas des données recherchées et si un serveur de renvoi est associé au serveur LDAP.
10. Sélectionnez l'**Ordre des noms de la recherche** souhaité.
11. Cochez **Options de sécurité du champ « De »**.
12. Cliquez sur **Ajouter**.

Utilisation des entrées du carnet d'adresses

Pour récupérer une adresse e-mail, utilisez l'une des méthodes suivantes :

Numéros e-mail abrégés

Lorsque vous êtes invité à saisir une adresse de destination pendant l'envoi d'un e-mail, saisissez le numéro e-mail abrégé correspondant à l'emplacement de l'adresse recherchée.

- Pour un emplacement e-mail abrégé d'un chiffre, appuyez sur la touche correspondant à ce chiffre sur le clavier numérique et maintenez-la enfoncée.
- Pour un emplacement e-mail abrégé de deux ou trois chiffres, appuyez sur la ou les premières touches correspond à ce ou ces chiffres, puis maintenez enfoncée la touche correspondant au dernier chiffre.

Si vous utilisez CLX-6200FX, CLX-6210FX, CLX-6240FX, vous avez aussi la possibilité d'appuyer sur la touche de composition rapide à laquelle vous avez affecté l'adresse recherchée.

Vous pouvez également rechercher une entrée dans la mémoire en appuyant sur **CARNET ADRES**. Reportez-vous à la page 49.

Numéros e-mail de groupe

Pour utiliser une entrée e-mail de groupe, vous devez la rechercher et la sélectionner dans la mémoire.

Lorsque vous êtes invité à saisir une adresse de destination lors de l'envoi d'un e-mail, appuyez sur **CARNET ADRES**. Reportez-vous à la page 49.

Adresses e-mail globales

Pour utiliser une adresse e-mail globale dans le serveur LDAP, vous devez la rechercher et la sélectionner dans la mémoire.

Lorsque vous êtes invité à saisir une adresse de destination lors de l'envoi d'un e-mail, appuyez sur **CARNET ADRES**. Reportez-vous à la page 48.

Recherche d'une entrée dans le carnet d'adresses

Il existe deux méthodes pour rechercher une adresse en mémoire. Vous pouvez soit la parcourir séquentiellement de A à Z ou rechercher en entrant les premières lettres du nom associé à l'adresse.

Recherche séquentielle dans la mémoire

1. Si nécessaire, appuyez sur **Scanner/E-mail (Scan/Email)**.
2. Appuyez sur **CARNET ADRES**, jusqu'à ce que **RECH.&ENVOYER** apparaisse en bas de l'écran, puis sur **OK (OK)**.
3. Appuyez sur la flèche gauche/droite jusqu'à ce que la catégorie de nombre souhaitée apparaisse, puis appuyez sur **OK (OK)**.
4. Appuyez sur **OK (OK)** lorsque **TOUS** apparaît.
5. Appuyez sur la flèche gauche/droite jusqu'à ce que le nom et l'adresse souhaités s'affichent. Vous pouvez rechercher vers le haut ou vers le bas dans l'ensemble de la mémoire et par ordre alphabétique.

Recherche par première lettre

1. Si nécessaire, appuyez sur **Scanner/E-mail (Scan/Email)**.
2. Appuyez sur **CARNET ADRES**, jusqu'à ce que **RECH.&ENVOYER** apparaisse en bas de l'écran, puis sur **OK (OK)**.
3. Appuyez sur la flèche gauche/droite jusqu'à ce que la catégorie de nombre souhaitée apparaisse, puis appuyez sur **OK (OK)**.
4. Appuyez sur la flèche gauche/droite jusqu'à ce que **ID** s'affiche, puis appuyez sur **OK (OK)**.
5. Saisissez les premières lettres du nom que vous recherchez, puis appuyez sur **OK (OK)**.
6. Appuyez sur la flèche gauche/droite jusqu'à ce que le nom souhaité apparaisse, puis appuyez sur **OK (OK)**.

Impression du carnet d'adresses

Vous pouvez vérifier les paramètres du **CARNET ADRES**, en imprimant une liste.

1. Appuyez sur **CARNET ADRES**, jusqu'à ce que le mot **IMPRIMER** apparaisse sur la ligne inférieure de l'écran.
2. Appuyez sur **OK (OK)**.
Une liste répertoriant les touches de composition rapide et les entrées e-mail abrégées/de groupe que vous avez définies, s'imprime.

NUMÉRISATION RECTO VERSO

À l'aide de la touche **Recto/Verso (Duplex)**, votre machine peut numériser des copies recto verso. (CLX-6200ND, CLX-6210FX, CLX-6240FX uniquement)

1. Si nécessaire, appuyez sur **Scanner/E-mail (Scan/Email)**.
2. Appuyez sur **Recto/Verso (Duplex)**.
3. Appuyez sur la flèche gauche/droite jusqu'à ce que l'option de reliure souhaitée s'affiche.
 - **DESACTIVE** : permet d'imprimer en mode normal.
 - **2 SEITEN** : permet de numériser les deux côtés de l'original et d'imprimer en recto verso. Vous obtenez une copie conforme de l'original.
 - **2->1 DREHEN2** : permet de numériser les deux côtés de l'original et de les imprimer chacun sur une feuille différente, mais les informations au verso sont imprimées avec une rotation de 180°.
4. Appuyez sur **OK (OK)** pour enregistrer votre sélection.
Si le mode est activé, la touche **Recto/Verso (Duplex)** est éclairée.

Impression de base

Ce chapitre décrit les tâches d'impression courantes.

Il comprend les sections suivantes :

- Impression d'un document
- Annulation d'une impression

IMPRESSION D'UN DOCUMENT

Votre appareil vous permet d'imprimer à partir de diverses applications Windows, Macintosh ou Linux. La procédure exacte peut légèrement varier d'une application à l'autre.

Pour plus de renseignements sur l'impression, reportez-vous à la *Section Logiciel*.

ANNULATION D'UNE IMPRESSION

Si l'impression se trouve dans une file d'attente ou dans un spouleur d'impression, comme le groupe d'imprimantes dans Windows, supprimez-la en procédant comme suit :

1. Sous Windows, cliquez sur le menu **Démarrer**.
2. Sous Windows 2000, sélectionnez **Paramètres**, puis **Imprimantes**.
Sous Windows XP/2003, sélectionnez **Imprimantes et télécopieurs**.
Pour Windows Vista, sélectionnez **Panneau de configuration > Matériel et audio > Imprimantes**.
3. Double-cliquez sur l'icône Samsung CLX-6200 Series ou CLX-6240 Series (ou Samsung CLX-6200 Series PS, ou encore Samsung CLX-6240 Series PS).
4. À partir du menu **Document**, sélectionnez **Annuler**.



Vous pouvez également accéder à cette fenêtre en double-cliquant sur l'icône de l'imprimante située dans l'angle inférieur droit du bureau Windows.

Vous pouvez également annuler la tâche en cours en appuyant sur **Stop/Suppr.** (**Stop/Clear**) sur le panneau de commande.

Télécopie

La fonction de télécopie n'est disponible que sur le CLX-6200FX, CLX-6210FX, CLX-6240FX. Ce chapitre fournit des informations sur l'emploi de votre appareil en tant que télécopieur.

Il comprend les sections suivantes :

- Envoi d'une télécopie
- Réception d'une télécopie

 Etant donné que la configuration du VoIP n'est pas compatible avec les communications par fax, il peut y avoir une restriction sur les transmissions de fax en couleurs, une réduction de la vitesse de transmission, une mauvaise qualité d'image ou une coupure de communication dans le pire des cas. Contactez votre gestionnaire de réseau local ou votre fournisseur de services Internet pour de plus amples détails.

ENVOI D'UNE TÉLÉCOPIE

Paramétrage de l'en-tête de télécopie

Dans certains pays, vous devez, afin de vous acquitter de vos obligations légales, indiquer votre numéro de télécopie sur tous les télécopies que vous envoyez. L'identifiant de votre appareil, incluant votre numéro de téléphone et votre nom ou celui de votre entreprise, s'imprime en haut de chaque page envoyée à partir de votre télécopieur.

1. Appuyez sur **Menu (Menu)** jusqu'à ce que **CONFIG SYSTEME** apparaisse en bas de l'écran, puis sur **OK (OK)**.
2. Appuyez sur **OK (OK)** lorsque **CONFIG MACHINE** apparaît.
3. Appuyez sur **OK (OK)** lorsque **ID MACHINE** apparaît.
4. Saisissez votre nom ou celui de votre entreprise à l'aide du pavé numérique. Vous pouvez saisir des caractères alphanumériques à l'aide du pavé numérique, y compris des symboles spéciaux, en appuyant sur la touche **0**. Pour plus de détails concernant la saisie de caractères alphanumériques, reportez-vous à la page 30.
5. Appuyez sur **OK (OK)** pour enregistrer l'identifiant.
6. Appuyez sur la flèche gauche/droite jusqu'à ce que **NO. MACH. FAX** s'affiche, puis appuyez sur **OK (OK)**.
7. Saisissez votre numéro de télécopie à l'aide du clavier numérique, puis appuyez sur **OK (OK)**.
8. Appuyez sur **Stop/Suppr. (Stop/Clear)** pour revenir au mode prêt.

Configuration des paramètres de document

Avant d'envoyer une télécopie, modifiez les paramètres suivants en fonction de votre document original, afin d'obtenir la meilleure qualité.

Résolution

Les paramètres par défaut donnent de très bons résultats avec les documents originaux classiques contenant du texte. Cependant, si vous envoyez des originaux peu visibles ou contenant des photographies, vous pouvez ajuster la résolution pour obtenir une télécopie de qualité supérieure.

1. Appuyez sur **Résolution (Resolution)**.
2. Appuyez sur **Résolution (Resolution)** ou sur la flèche gauche/droite jusqu'à ce que l'option de reliure souhaitée s'affiche.
3. Appuyez sur **OK (OK)** pour enregistrer votre sélection.

- Autres méthodes d'envoi de télécopies
- Configuration de télécopie

Les paramètres de résolution recommandés pour les différents types d'originaux sont décrits dans le tableau ci-dessous :

MODE	RECOMMANDÉ POUR :
STANDARD	Originaux comportant des caractères de taille normale.
SUPERIEURE	Originaux contenant de petits caractères ou des lignes fines ou originaux imprimés à l'aide d'une imprimante matricielle.
OPTIMALE	Originaux contenant des détails extrêmement fins. Le mode Super fin n'est activé que si l'appareil avec lequel vous communiquez prend également en charge la résolution Super fin.  • Le mode OPTIMALE n'est pas disponible lors de l'envoi de documents mémorisés. La résolution est automatiquement réglée sur SUPERIEURE . • Si la résolution de votre appareil est paramétrée sur la résolution OPTIMALE et si le télécopieur avec lequel vous communiquez ne prend pas en charge la résolution OPTIMALE , l'appareil transmet les données en appliquant la résolution la plus élevée acceptée par l'autre télécopieur.
FAX PHOTO	Originaux contenant des niveaux de gris ou des photographies.

 Le paramètre de résolution est appliqué au travail de télécopie en cours. Pour modifier le paramètre par défaut, reportez-vous à la page 57.

Luminosité

Vous pouvez sélectionner le contraste par défaut afin d'obscurcir ou d'éclaircir les originaux transmis.

1. Appuyez sur **Fax (Fax)**.
2. Appuyez sur **Menu (Menu)**, puis sur **OK (OK)** lorsque **FAX** s'affiche sur la ligne inférieure de l'affichage.
3. Appuyez sur **OK (OK)** lorsque **LUMINOSITE** apparaît.
4. Appuyez sur la flèche gauche/droite jusqu'à ce que l'option souhaitée s'affiche, puis appuyez sur **OK (OK)**.
5. Appuyez sur **Stop/Suppr. (Stop/Clear)** pour revenir au mode prêt.

 Le paramètre de contraste est appliqué au travail de télécopie en cours. Pour modifier le paramètre par défaut, reportez-vous à la page 57.

Envoi automatique d'une télécopie

1. Appuyez sur **Fax (Fax)**.
2. Placez les originaux face imprimée vers le haut dans le chargeur DADF (ou dans le chargeur automatique) ou un seul original face imprimée vers le bas sur la vitre d'exposition.
Pour plus d'informations sur le chargement d'un original, reportez-vous à la page 32.

PRET A FAXER apparaît sur la ligne supérieure de l'écran.

3. Vous pouvez ajuster la résolution et le contraste du document.
4. Saisissez le numéro du télécopieur de réception.
Vous pouvez utiliser les touches de composition rapide, les numéros abrégés ou les numéros de composition de groupe. Pour plus de détails concernant l'enregistrement et la recherche d'un numéro, reportez-vous à la page 57.
5. Appuyez sur **Couleur Départ (Color Start)** ou **Noir Départ (Black Start)**.
6. Si vous placez un original sur la vitre d'exposition, sélectionnez **OUI** pour ajouter une autre page. Placez un autre original, puis appuyez sur **OK (OK)**.
7. Lorsque vous avez terminé, sélectionnez **NON** à l'invite **AUTRE PAGE?**. Lorsque le numéro est composé, l'appareil démarre l'envoi de la télécopie une fois que le télécopieur du destinataire répond.

 Pour annuler une télécopie, appuyez sur **Stop/Suppr. (Stop/Clear)** à n'importe quel stade de l'envoi.

Envoi manuel d'une télécopie

1. Appuyez sur **Fax (Fax)**.
2. Placez les originaux face imprimée vers le haut dans le chargeur DADF (ou dans le chargeur automatique) ou un seul original face imprimée vers le bas sur la vitre d'exposition.
Pour plus d'informations sur le chargement d'un original, reportez-vous à la page 32.
3. Vous pouvez ajuster la résolution et le contraste du document.
Reportez-vous à la page 51.
4. Appuyez sur **Ligne (On Hook Dial)**. Une tonalité de composition est émise.
5. Saisissez le numéro du télécopieur de réception.
Vous pouvez utiliser les touches de composition rapide, les numéros abrégés ou les numéros de composition de groupe. Pour plus de détails concernant l'enregistrement et la recherche d'un numéro, reportez-vous à la page 57.
6. Appuyez sur **Couleur Départ (Color Start)** ou **Noir Départ (Black Start)** lorsque vous entendez le signal sonore aigu du télécopieur distant.

 Pour annuler une télécopie, appuyez sur **Stop/Suppr. (Stop/Clear)** à n'importe quel stade de l'envoi.

Confirmation d'une transmission

Lorsque la dernière page de votre original a été envoyée avec succès, l'appareil émet un signal sonore et revient en mode prêt.

Si un dysfonctionnement survient en cours de transmission, un message d'erreur s'affiche à l'écran. Pour consulter la liste des messages d'erreur et leur signification, reportez-vous à la page 79. Si vous recevez un message d'erreur, appuyez sur **Stop/Suppr. (Stop/Clear)** pour effacer le message et essayez à nouveau d'envoyer la télécopie.

Vous pouvez configurer votre appareil pour qu'il imprime un rapport de façon automatique après chaque envoi de télécopie. Pour plus de détails, reportez-vous à la page 56.

Recomposition automatique

Si le numéro que vous avez composé est occupé ou ne répond pas lorsque vous essayez d'envoyer une télécopie, l'appareil recompose automatiquement le numéro toutes les trois minutes et jusqu'à sept fois de suite, conformément aux paramètres d'usine par défaut.

Si l'écran affiche **RECOMPOSER ?**, appuyez sur **OK (OK)** pour recomposer immédiatement le numéro. Pour annuler la reconstitution automatique, appuyez sur **Stop/Suppr. (Stop/Clear)**.

Pour modifier l'intervalle entre les reconstitutions et le nombre d'essais de reconstitution, reportez-vous à la page 56.

Recomposition du dernier numéro

Pour recomposer le dernier numéro appelé :

1. Appuyez sur **Bis/Pause (Redial/Pause)**.
2. Lorsqu'un original est placé dans le chargeur DADF (ou dans le chargeur automatique), la transmission démarre automatiquement.
Si vous placez un original sur la vitre d'exposition, sélectionnez **OUI** pour ajouter une autre page. Placez un autre original, puis appuyez sur **OK (OK)**.
Lorsque vous avez terminé, sélectionnez **NON** à l'invite **AUTRE PAGE?**.

Envoi de télécopies recto verso

Vous pouvez régler l'appareil pour qu'il envoie des télécopies recto verso. (modèles CLX-6210FX, CLX-6240FX uniquement)

1. Appuyez sur **Fax (Fax)**.
2. Appuyez sur **Recto/Verso (Duplex)**.
3. Appuyez sur la flèche gauche/droite jusqu'à ce que l'option de reliure souhaitée apparaisse.
 - **DESACTIVE** : permet d'envoyer des télécopies en mode normal.
 - **2 FACE** : permet d'envoyer des télécopies recto verso.
 - **2->1FACE ROT2** : permet d'envoyer des télécopies recto verso et d'imprimer chacun des côtés sur une feuille différente, mais les informations au verso sont imprimées avec une rotation de 180°.
4. Appuyez sur **OK (OK)** pour enregistrer votre sélection.
Si le mode est activé, la touche **Recto/Verso (Duplex)** est éclairée.

RÉCEPTION D'UNE TÉLÉCOPIE

Sélection du bac d'alimentation

Après avoir chargé le support destiné à l'impression des télécopies, vous devez sélectionner le bac d'alimentation utilisé pour ce type de document.

1. Appuyez sur **Menu (Menu)** jusqu'à ce que **CONFIG SYSTEME** apparaisse en bas de l'écran, puis sur **OK (OK)**.
2. Appuyez sur la flèche gauche/droite jusqu'à ce que **CONFIG PAPIER** s'affiche, puis appuyez sur **OK (OK)**.
3. Appuyez sur la flèche gauche/droite jusqu'à ce que **ALIM. PAPIER** s'affiche, puis appuyez sur **OK (OK)**.
4. Appuyez sur la flèche gauche/droite jusqu'à ce que **BAC FAX** s'affiche, puis appuyez sur **OK (OK)**.
5. Appuyez sur la flèche gauche/droite jusqu'à ce que le bac papier souhaité apparaisse, puis appuyez sur **OK (OK)**.
6. Appuyez sur **Stop/Suppr. (Stop/Clear)** pour revenir au mode prêt.

Changement des modes de réception

1. Appuyez sur **Fax (Fax)**.
2. Appuyez sur **Menu (Menu)** jusqu'à ce que **CONFIG. FAX** apparaisse en bas de l'écran, puis sur **OK (OK)**.
3. Appuyez sur la flèche gauche/droite jusqu'à ce que **RECEPTION** s'affiche, puis appuyez sur **OK (OK)**.
4. Appuyez sur **OK (OK)** lorsque **MODE RECEPTION** apparaît.
5. Appuyez sur la flèche gauche/droite jusqu'à ce que le mode de réception des télécopies souhaité s'affiche.
 - En mode **FAX**, l'appareil répond aux appels entrants et active instantanément le mode de réception de télécopie.
 - En mode **TEL**, vous pouvez recevoir une télécopie en appuyant sur **Ligne (On Hook Dial)**, puis sur **Couleur Départ (Color Start)** ou **Noir Départ (Black Start)**. Vous pouvez également décrocher le combiné du poste téléphonique, puis composer le code de réception à distance. Reportez-vous à la page 53.
 - En mode **REP/FAX**, un répondeur auxiliaire relié à votre appareil répond à tout appel reçu et l'appelant peut laisser un message. Si le télécopieur détecte une tonalité de télécopie, l'appareil passe automatiquement en mode **FAX** pour recevoir la télécopie. Reportez-vous à la page 53.

- En mode **DRPD**, vous pouvez recevoir un appel à l'aide de la fonction de détection du motif de sonnerie distinct (DRPD). Le service téléphonique de sonnerie distincte permet à un utilisateur de se servir d'une seule ligne téléphonique pour répondre à différents numéros de téléphone. Pour plus de détails, reportez-vous à la page 53.

6. Appuyez sur **OK (OK)** pour enregistrer votre sélection.

7. Appuyez sur **Stop/Suppr. (Stop/Clear)** pour revenir au mode prêt.



- Lorsque la mémoire est saturée, l'imprimante ne peut plus recevoir de télécopies. Libérez de l'espace en supprimant certaines données enregistrées en mémoire.
- Pour utiliser le mode **REP/FAX**, vous devez connecter un répondeur au connecteur d'extension, situé à l'arrière de l'appareil.
- Si vous souhaitez éviter que d'autres personnes aient accès à vos documents, vous pouvez utiliser le mode de réception sécurisée. Avec ce mode, toutes les télécopies reçues sont enregistrées dans la mémoire. Pour plus de détails, reportez-vous à la page 53.

Réception automatique en mode FAX

Par défaut, votre appareil est préconfiguré en mode **FAX**. Lorsque vous recevez une télécopie, l'appareil répond à l'appel au bout d'un certain nombre de sonneries et la réception a lieu de façon automatique.

Pour modifier le nombre de sonneries, reportez-vous à la page 56.

Réception manuelle en mode TEL

Vous pouvez recevoir une télécopie en appuyant sur **Ligne (On Hook Dial)**, puis en appuyant sur **Noir Départ (Black Start)** ou sur **Couleur Départ (Color Start)** lorsque vous entendez la tonalité de télécopie du télécopieur distant.

L'appareil commence la réception de la télécopie et repasse en mode prêt une fois cette réception terminée.

Réception manuelle avec un téléphone auxiliaire

Pour utiliser cette fonction, vous devez connecter un poste téléphonique au connecteur d'extension (EXT), situé à l'arrière de votre télécopieur. Vous pouvez recevoir une télécopie d'une personne avec qui vous êtes en train de parler au téléphone sans vous déplacer jusqu'au télécopieur.

Lorsque vous recevez un appel sur le téléphone auxiliaire et que vous entendez la tonalité de télécopie, appuyez sur les touches ***9*** du téléphone auxiliaire. L'appareil reçoit la télécopie.

Appuyez sur les touches doucement et l'une après l'autre. Si la tonalité de télécopie provenant du télécopieur distant persiste, essayez de saisir de nouveau la séquence ***9***.

9 est le code de réception distant prédéfini en usine. Les astérisques de début et de fin sont fixes, mais vous pouvez modifier le numéro du milieu par celui de votre choix. Pour plus d'informations concernant la modification du code, reportez-vous à la page 56.

Réception automatique en mode REP/FAX

Pour utiliser ce mode, connectez un répondeur au connecteur d'extension (EXT), située au dos de votre appareil.

Si l'interlocuteur laisse un message, le répondeur l'enregistre comme il le ferait en temps normal. Si votre appareil détecte une tonalité de télécopieur sur la ligne, il commence automatiquement la réception de la télécopie.



- Si vous avez paramétré votre appareil en mode **REP/FAX** et que votre répondeur est éteint ou qu'aucun répondeur n'est relié au connecteur d'extension (EXT), votre imprimante bascule automatiquement en mode **FAX** au bout d'un nombre prédéfini de sonneries.
- Si votre répondeur est doté d'un compteur de sonneries paramétrable par l'utilisateur, paramétrez-le de sorte qu'il réponde aux appels au bout d'une sonnerie.
- Si vous êtes en mode **TEL** (réception manuelle) et qu'un répondeur est connecté à votre appareil, vous devez désactiver le répondeur, sinon le message du répondeur interrompt votre conversation téléphonique.

Réception de télécopies à l'aide du mode DRPD

Le service téléphonique de sonnerie distincte permet à un utilisateur de se servir d'une seule ligne téléphonique pour répondre à différents numéros de téléphone. Le numéro utilisé pour vous appeler est identifiable grâce à un motif de sonnerie déterminé, constitué d'une série de signaux sonores plus ou moins longs. Cette fonction est souvent utilisée par les services qui répondent aux appels destinés à plusieurs clients et qui ont besoin de connaître le numéro composé pour pouvoir répondre à l'appel de façon appropriée.

La fonction de détection du motif de sonnerie distincte (DRPD) permet à votre télécopieur de mémoriser le motif de sonnerie auquel il doit répondre. Sauf modification ultérieure, ce motif de sonnerie sera toujours interprété comme un appel de type télécopie. Tous les autres motifs sont transmis au poste téléphonique ou au répondeur relié au connecteur d'extension. Vous pouvez facilement interrompre ou modifier la fonction DRPD à n'importe quel moment. Pour pouvoir utiliser l'option DRPD, demandez à votre opérateur d'installer le service de sonnerie distinctive sur votre ligne téléphonique. Pour configurer la détection de motifs de sonnerie distincte (DRPD), vous devez disposer d'une seconde ligne téléphonique au même endroit ou prévoir qu'une personne compose votre numéro de télécopie depuis l'extérieur.

Pour configurer le mode **DRPD** :

1. Appuyez sur **Fax (Fax)**.
2. Appuyez sur **Menu (Menu)** jusqu'à ce que **CONFIG. FAX** apparaisse en bas de l'écran, puis sur **OK (OK)**.
3. Appuyez sur la flèche gauche/droite jusqu'à ce que **RECEPTION** s'affiche, puis appuyez sur **OK (OK)**.
4. Appuyez sur la flèche gauche/droite jusqu'à ce que **MODE DRPD** s'affiche, puis appuyez sur **OK (OK)**. L'option **ATT. SONNERIE** apparaît.
5. Appelez votre numéro de télécopieur à partir d'un autre téléphone. Il n'est pas nécessaire d'effectuer l'appel à partir d'un télécopieur.
6. Laissez sonner votre appareil. L'appareil a besoin de plusieurs sonneries pour apprendre la séquence.
Une fois cet apprentissage effectué, l'écran affichera le message **CONFIG DRPD TERMINEE**. Si la configuration DRPD échoue, **ERREUR SONN. DRPD** apparaît. Appuyez sur **OK (OK)** lorsque **MODE DRPD** s'affiche et recommencez à partir de l'étape 4.
7. Appuyez sur **Stop/Suppr. (Stop/Clear)** pour revenir au mode prêt.



- Le mode DRPD doit être reconfiguré à chaque fois que vous modifiez le numéro de votre télécopieur ou que vous connectez l'appareil à une autre ligne téléphonique.
- Une fois le mode DRPD configuré, appelez à nouveau votre télécopieur pour vérifier que l'appareil répond avec une tonalité de télécopie. Composez ensuite un numéro différent attribué à la même ligne afin d'être certain que l'appel est transmis au poste téléphonique ou au répondeur relié au connecteur d'extension.

Réception en mode de réception sécurisée

Vous pouvez empêcher les personnes non autorisées d'accéder à vos télécopies. Le mode de réception sécurisée permet d'interdire l'impression de toutes les télécopies reçues en votre absence. En mode de réception sécurisée, toutes les télécopies entrantes sont enregistrées dans la mémoire. Lorsque le mode est désactivé, toutes les télécopies enregistrées sont imprimées.

Activation du mode de réception sécurisée

1. Appuyez sur **Fax (Fax)**.
2. Appuyez sur **Menu (Menu)**, puis sur **OK (OK)** lorsque **FAX** s'affiche sur la ligne inférieure de l'affichage.
3. Appuyez sur la flèche gauche/droite jusqu'à ce que **RECEP PROTEGEE** s'affiche, puis appuyez sur **OK (OK)**.
4. Appuyez sur la flèche gauche/droite jusqu'à ce que **ACTIVE** s'affiche, puis appuyez sur **OK (OK)**.

5. Saisissez un mot de passe à 4 chiffres que vous souhaitez utiliser et appuyez sur **OK (OK)**.

 Vous pouvez activer le mode de réception sécurisée sans définir de mot de passe, mais vous ne pouvez pas protéger vos télécopies.

6. Saisissez à nouveau le mot de passe afin de le confirmer et appuyez sur **OK (OK)**.
7. Appuyez sur **Stop/Suppr. (Stop/Clear)** pour revenir au mode prêt. En mode de réception sécurisée, votre appareil enregistre les télécopies reçues dans la mémoire et affiche **RECEP PROTEGEE** pour vous avertir qu'une télécopie a été reçue.

Impression des télécopies reçues

1. Accédez au menu **RECEP PROTEGEE** en suivant les étapes 1 à 3 de « Activation du mode de réception sécurisée ».
2. Appuyez sur la flèche gauche/droite jusqu'à ce que **IMPRIMER** s'affiche, puis appuyez sur **OK (OK)**.
3. Saisissez le mot de passe à quatre chiffres et appuyez sur **OK (OK)**. L'appareil imprime l'ensemble des télécopies enregistrées dans la mémoire.

Désactivation du mode de réception sécurisée

1. Accédez au menu **RECEP PROTEGEE** en suivant les étapes 1 à 3 de « Activation du mode de réception sécurisée ».
2. Appuyez sur la flèche gauche/droite jusqu'à ce que **DESACTIVE** s'affiche, puis appuyez sur **OK (OK)**.
3. Saisissez le mot de passe à quatre chiffres et appuyez sur **OK (OK)**. Le mode est alors désactivé et l'appareil imprime toutes les télécopies stockées en mémoire.
4. Appuyez sur **Stop/Suppr. (Stop/Clear)** pour revenir au mode prêt.

Réception de télécopies en mémoire

Étant donné que votre appareil est un dispositif multifonction, il peut recevoir des télécopies même en cours de copie ou d'impression. Si vous recevez une télécopie alors que vous êtes en train d'effectuer une copie ou une impression, votre appareil enregistre les télécopies entrantes dans sa mémoire. Puis, dès que vous avez fini de copier ou d'imprimer, l'appareil se met automatiquement à imprimer la télécopie.

En outre, votre télécopieur reçoit des télécopies et les enregistre en mémoire lorsqu'il n'y a pas de papier dans le bac ou qu'il n'y a pas de toner dans la cartouche de toner installée.

AUTRES MÉTHODES D'ENVOI DE TÉLÉCOPIES

Envoi d'une télécopie vers plusieurs destinataires

Utilisez la fonction d'envoi multiple pour envoyer une télécopie vers plusieurs destinataires. Les originaux sont automatiquement enregistrés dans la mémoire et envoyés à un système distant. Une fois transmis, les documents sont automatiquement effacés de la mémoire. Vous ne pouvez pas envoyer de télécopie couleur avec cette fonction.

1. Appuyez sur **Fax (Fax)**.
2. Placez les originaux face imprimée vers le haut dans le chargeur DADF (ou dans le chargeur automatique) ou un seul original face imprimée vers le bas sur la vitre d'exposition. Pour plus d'informations sur le chargement d'un original, reportez-vous à la page 32.
3. Vous pouvez ajuster la résolution et le contraste de l'original. Reportez-vous à la page 51.
4. Appuyez sur **Menu (Menu)** jusqu'à ce que **FAX** apparaisse en bas de l'écran, puis sur **OK (OK)**.
5. Appuyez sur la flèche gauche/droite jusqu'à ce que **ENVOI MULTIPLE** s'affiche, puis appuyez sur **OK (OK)**.

6. Introduisez le numéro du premier télécopieur de réception, puis appuyez sur **OK (OK)**.

Vous pouvez utiliser les touches de composition rapide ou les numéros abrégés. Vous pouvez saisir un numéro de composition de groupe en utilisant le bouton **Carnet d'adresse (Address Book)**. Pour plus d'informations, reportez-vous à la page 57.

7. Saisissez le deuxième numéro de télécopie, puis appuyez sur **OK (OK)**. Un message vous invite à saisir un autre numéro de télécopie auquel envoyer le document.
8. Pour saisir d'autres numéros de télécopie, appuyez sur **OK (OK)** lorsque **OUI** s'affiche, puis répétez les étapes 6 et 7. Vous pouvez ajouter jusqu'à 10 destinataires.

 Dès que vous aurez saisi un numéro de composition de groupe, vous ne pourrez plus saisir d'autres numéros de composition de groupe.

9. Lorsque vous avez terminé la saisie des numéros de télécopie, appuyez sur la flèche gauche/droite pour sélectionner **NON** à l'invite **AUTRE NO ?**, puis appuyez sur **OK (OK)**. L'original est mémorisé avant d'être transmis. L'écran indique la capacité mémoire restante, ainsi que le nombre de pages mémorisées.
10. Si vous placez un original sur la vitre d'exposition, sélectionnez **OUI** pour ajouter d'autres pages. Placez un autre original, puis appuyez sur **OK (OK)**. Lorsque vous avez terminé, sélectionnez **NON** à l'invite **AUTRE PAGE ?**. L'appareil commence à envoyer la télécopie aux numéros indiqués, en suivant l'ordre dans lequel vous les avez saisis.

Envoi d'une télécopie en différé

Vous pouvez configurer votre appareil pour qu'il envoie une télécopie en votre absence. Vous ne pouvez pas envoyer de télécopie couleur avec cette fonction.

1. Appuyez sur **Fax (Fax)**.
2. Placez les originaux face imprimée vers le haut dans le chargeur DADF (ou dans le chargeur automatique) ou un seul original face imprimée vers le bas sur la vitre d'exposition. Pour plus d'informations sur le chargement d'un original, reportez-vous à la page 32.
3. Vous pouvez ajuster la résolution et le contraste de l'original. Reportez-vous à la page 51.
4. Appuyez sur **Menu (Menu)** jusqu'à ce que **FAX** apparaisse en bas de l'écran, puis sur **OK (OK)**.
5. Appuyez sur la flèche gauche/droite jusqu'à ce que **ENV. DIFFERE** s'affiche, puis appuyez sur **OK (OK)**.
6. Saisissez le numéro du premier télécopieur destinataire à l'aide du pavé numérique. Vous pouvez utiliser les touches de composition rapide ou les numéros abrégés. Vous pouvez saisir un numéro de composition de groupe en utilisant le bouton **Carnet d'adresse (Address Book)**. Pour plus d'informations, reportez-vous à la page 57.
7. Appuyez sur **OK (OK)** pour confirmer le numéro. Vous êtes invité à saisir un autre numéro de télécopie auquel envoyer le document.
8. Pour saisir d'autres numéros de télécopie, appuyez sur **OK (OK)** lorsque **OUI** s'affiche, puis répétez les étapes 6 et 7. Vous pouvez ajouter jusqu'à 10 destinataires.

 Dès que vous aurez saisi un numéro de composition de groupe, vous ne pourrez plus saisir d'autres numéros de composition de groupe.

9. Lorsque vous avez terminé la saisie des numéros de télécopie, appuyez sur la flèche gauche/droite pour sélectionner **NON** à l'invite **AUTRE NO ?**, puis appuyez sur **OK (OK)**.
10. Introduisez le nom de tâche que vous souhaitez, puis appuyez sur **OK (OK)**. Pour plus de détails concernant la saisie de caractères alphanumériques, reportez-vous à la page 30. Si vous ne souhaitez pas attribuer de nom, ignorez cette étape.

11. Introduisez l'heure à l'aide du clavier numérique, puis appuyez sur **OK (OK)** ou sur **Noir Départ (Black Start)**.

 Si vous introduisez une heure antérieure à l'heure actuelle, la télécopie sera envoyée à l'heure indiquée le lendemain.

L'original est mémorisé avant d'être transmis. L'écran indique la capacité mémoire restante, ainsi que le nombre de pages mémorisées.

12. Si vous placez un original sur la vitre d'exposition, sélectionnez **OUI** pour ajouter une autre page. Placez un autre original, puis appuyez sur **OK (OK)**. Lorsque vous avez terminé, sélectionnez **NON** à l'invite **AUTRE PAGE?**. L'appareil se remet en mode prêt. L'écran affiche un message vous indiquant que le mode prêt est activé et qu'un envoi en différé est programmé.

Ajout de pages à une télécopie différée

Vous pouvez ajouter des pages à des opérations d'envoi différé précédemment enregistrées dans la mémoire de votre télécopieur.

1. Chargez les originaux à ajouter et réglez les paramètres du document.
2. Appuyez sur **Menu (Menu)** jusqu'à ce que **FAX** apparaisse sur la dernière ligne de l'écran, puis appuyez sur **OK (OK)**.
3. Appuyez sur **OK (OK)** lorsque **AJOUTER PAGE** apparaît.
4. Appuyez sur la flèche gauche/droite jusqu'à ce que la tâche de télécopie souhaitée apparaisse, puis appuyez sur **OK (OK)**. L'appareil mémorise l'original et affiche le nombre total de pages et le nombre de pages ajoutées.

Annulation d'une télécopie différée

1. Appuyez sur **Menu (Menu)** jusqu'à ce que **FAX** apparaisse sur la dernière ligne de l'écran, puis appuyez sur **OK (OK)**.
2. Appuyez sur la flèche gauche/droite jusqu'à ce que **ANNULER TACHE** s'affiche, puis appuyez sur **OK (OK)**.
3. Appuyez sur la flèche gauche/droite jusqu'à ce que la tâche de télécopie souhaitée apparaisse, puis appuyez sur **OK (OK)**.
4. Appuyez sur **OK (OK)** lorsque **OUI** apparaît. La télécopie sélectionnée est effacée de la mémoire.

Envoi d'une télécopie prioritaire

La fonction de télécopie prioritaire permet d'envoyer une télécopie hautement prioritaire avant le reste des opérations prévues. L'original est mémorisé, puis envoyé immédiatement dès la fin de l'opération en cours. En outre, les envois prioritaires interrompent les opérations d'envoi multiple entre deux envois (c'est-à-dire à la fin de l'envoi au numéro A et avant le début de l'envoi au numéro B), ou entre deux tentatives de rappel.

1. Appuyez sur **Fax (Fax)**.
2. Placez les originaux face imprimée vers le haut dans le chargeur DADF (ou dans le chargeur automatique) ou un seul original face imprimée vers le bas sur la vitre d'exposition. Pour plus d'informations sur le chargement d'un original, reportez-vous à la page 32.
3. Vous pouvez ajuster la résolution et le contraste de l'original. Reportez-vous à la page 51.
4. Appuyez sur **Menu (Menu)** jusqu'à ce que **FAX** apparaisse en bas de l'écran, puis sur **OK (OK)**.
5. Appuyez sur la flèche gauche/droite jusqu'à ce que **ENVOI PRIORIT.** s'affiche, puis appuyez sur **OK (OK)**.
6. Saisissez le numéro du télécopieur de réception. Vous pouvez utiliser les touches de composition rapide, les numéros abrégés ou les numéros de composition de groupe. Pour plus d'informations, reportez-vous à la page 57.
7. Appuyez sur **OK (OK)** pour confirmer le numéro.
8. Introduisez le nom de tâche que vous souhaitez, puis appuyez sur **OK (OK)**. L'original est mémorisé avant d'être transmis. L'écran indique la capacité mémoire restante, ainsi que le nombre de pages mémorisées.

9. Si vous placez un original sur la vitre d'exposition, sélectionnez **OUI** pour ajouter une autre page. Placez un autre original, puis appuyez sur **OK (OK)**. Lorsque vous avez terminé, sélectionnez **NON** à l'invite **AUTRE PAGE?**. L'imprimante indique le numéro en cours de composition et commence à envoyer la télécopie.

Transfert de télécopies

Vous pouvez transférer vos télécopies entrantes et sortantes vers un autre télécopieur ou vers une adresse e-mail.

Transfert de télécopie vers un autre télécopieur

Paramétrez l'appareil pour envoyer des copies de toutes les télécopies sortantes vers une destination précise, en plus des numéros de télécopie saisis.

1. Appuyez sur **Fax (Fax)**.
2. Appuyez sur **Menu (Menu)** jusqu'à ce que **FAX** apparaisse en bas de l'écran, puis sur **OK (OK)**.
3. Appuyez sur la flèche gauche/droite jusqu'à ce que **TRANSF.** s'affiche, puis appuyez sur **OK (OK)**.
4. Appuyez sur **OK (OK)** lorsque **FAX** apparaît.
5. Appuyez sur la flèche gauche/droite jusqu'à ce que **RENVOI EMISS.** s'affiche, puis appuyez sur **OK (OK)**.
6. Appuyez sur la flèche gauche/droite pour sélectionner **ACTIVE**, puis appuyez sur **OK (OK)**.
7. Indiquez le numéro du télécopieur voulu, puis appuyez sur **OK (OK)**.
8. Appuyez sur **Stop/Suppr. (Stop/Clear)** pour revenir au mode prêt. Les télécopies envoyées suivantes seront transférées vers le télécopieur indiqué.

Transfert de télécopies envoyées vers une adresse électronique

Paramétrez l'appareil pour envoyer des copies de toutes les télécopies sortantes vers une destination précise, en plus de l'adresse électronique saisie.

1. Appuyez sur **Fax (Fax)**.
2. Appuyez sur **Menu (Menu)** jusqu'à ce que **FAX** apparaisse en bas de l'écran, puis sur **OK (OK)**.
3. Appuyez sur la flèche gauche/droite jusqu'à ce que **TRANSF.** s'affiche, puis appuyez sur **OK (OK)**.
4. Appuyez sur la flèche gauche/droite jusqu'à ce que **E-MAIL** s'affiche, puis appuyez sur **OK (OK)**.
5. Appuyez sur la flèche gauche/droite jusqu'à ce que **RENVOI EMISS.** s'affiche, puis appuyez sur **OK (OK)**.
6. Appuyez sur la flèche gauche/droite pour sélectionner **ACTIVE**, puis appuyez sur **OK (OK)**.
7. Saisissez votre adresse de messagerie et appuyez sur **OK (OK)**.
8. Indiquez l'adresse de messagerie du télécopieur voulu, puis appuyez sur **OK (OK)**.
9. Appuyez sur **Stop/Suppr. (Stop/Clear)** pour revenir au mode prêt. Les télécopies envoyées suivantes seront transférées vers l'adresse électronique indiquée.

Transfert de télécopie vers un autre télécopieur

Vous pouvez programmer votre télécopieur pour qu'il renvoie les télécopies entrantes vers un autre numéro de télécopieur pendant une période donnée. Lorsqu'une télécopie arrive sur votre appareil, elle est enregistrée en mémoire. Puis, l'appareil compose le numéro de télécopie que vous avez indiqué et elle envoie la télécopie.

1. Appuyez sur **Fax (Fax)**.
2. Appuyez sur **Menu (Menu)** jusqu'à ce que **FAX** apparaisse en bas de l'écran, puis sur **OK (OK)**.
3. Appuyez sur la flèche gauche/droite jusqu'à ce que **TRANSF.** s'affiche, puis appuyez sur **OK (OK)**.
4. Appuyez sur **OK (OK)** lorsque **FAX** apparaît.
5. Appuyez sur la flèche gauche/droite jusqu'à ce que **RECEP. TRANSF.** s'affiche, puis appuyez sur **OK (OK)**.

6. Appuyez sur la flèche gauche/droite jusqu'à ce que **TRANSF.** s'affiche, puis appuyez sur **OK (OK)**.
Pour paramétrer l'appareil pour qu'il imprime une télécopie lorsque le transfert est terminé, sélectionnez **REROUT.&IMPR.**
7. Indiquez le numéro du télécopieur voulu, puis appuyez sur **OK (OK)**.
8. Saisissez l'heure de démarrage, puis appuyez sur **OK (OK)**.
9. Saisissez l'heure de fin, puis appuyez sur **OK (OK)**.
10. Appuyez sur **Stop/Suppr. (Stop/Clear)** pour revenir au mode prêt.
Les télécopies reçues suivantes seront transférées vers le télécopieur indiqué.

Transfert des télécopies reçues vers une adresse électronique

Vous pouvez paramétrer votre appareil pour transférer les télécopies entrantes vers l'adresse électronique que vous avez saisie.

1. Appuyez sur **Fax (Fax)**.
2. Appuyez sur **Menu (Menu)** jusqu'à ce que **FAX** apparaisse en bas de l'écran, puis sur **OK (OK)**.
3. Appuyez sur la flèche gauche/droite jusqu'à ce que **TRANSF.** s'affiche, puis appuyez sur **OK (OK)**.
4. Appuyez sur la flèche gauche/droite jusqu'à ce que **E-MAIL** s'affiche, puis appuyez sur **OK (OK)**.
5. Appuyez sur la flèche gauche/droite jusqu'à ce que **RECEP. TRANSF.** s'affiche, puis appuyez sur **OK (OK)**.
6. Appuyez sur la flèche gauche/droite jusqu'à ce que **TRANSF.** s'affiche, puis appuyez sur **OK (OK)**.
Pour paramétrer l'appareil pour qu'il imprime une télécopie lorsque le transfert est terminé, sélectionnez **REROUT.&IMPR.**
7. Saisissez votre adresse de messagerie et appuyez sur **OK (OK)**.
8. Indiquez l'adresse de messagerie du télécopieur voulu, puis appuyez sur **OK (OK)**.
9. Appuyez sur **Stop/Suppr. (Stop/Clear)** pour revenir au mode prêt.
Les télécopies envoyées suivantes seront transférées vers l'adresse électronique indiquée.

CONFIGURATION DE TÉLÉCOPIE

Modification des options de configuration de télécopie

Votre appareil possède diverses options personnalisables pour la configuration du télécopieur. Vous pouvez modifier les paramètres par défaut selon vos préférences et besoins.

Pour modifier les options de configuration de télécopie :

1. Appuyez sur **Fax (Fax)**.
2. Appuyez sur **Menu (Menu)** jusqu'à ce que **CONFIG. FAX** apparaisse en bas de l'écran, puis sur **OK (OK)**.
3. Appuyez sur la flèche gauche/droite pour sélectionner **ENVOI** ou **RECEPTION**, puis appuyez sur **OK (OK)**.
4. Appuyez sur la flèche gauche/droite jusqu'à ce que l'élément de menu souhaité apparaisse, puis appuyez sur **OK (OK)**.
5. Appuyez sur la flèche gauche/droite jusqu'à ce que l'état souhaité s'affiche ou saisissez la valeur pour l'option sélectionnée, puis appuyez sur **OK (OK)**.
6. Si besoin, répétez les étapes 4 à 5.
7. Appuyez sur **Stop/Suppr. (Stop/Clear)** pour revenir au mode prêt.

ENVOI : options

OPTION	DESCRIPTION
RECOMPOSITIONS	Vous pouvez spécifier le nombre de rappels. Si vous saisissez la valeur 0 , l'appareil ne recompose pas le numéro.
DELAIS RECOMP.	Votre appareil peut rappeler automatiquement un télécopieur distant si celui-ci est occupé. Vous pouvez définir un intervalle entre les tentatives.

OPTION	DESCRIPTION
PREFIXE	Vous pouvez définir un préfixe comportant jusqu'à cinq chiffres. Ce numéro est composé devant tout numéro automatique. Cette option s'avère pratique pour accéder aux autocommutateurs privés.
MODE ECM	Ce mode permet de compenser la mauvaise qualité de la ligne et de garantir les envois de télécopie effectués vers des télécopieurs dotés de ce mode. L'envoi de télécopie avec l'ECM prend plus de temps.
AVIS EMISSION	Vous pouvez configurer votre appareil pour qu'il imprime un rapport de confirmation indiquant si la transmission a bien eu lieu, le nombre de pages envoyées, etc. Les options disponibles sont ACTIVE , DESACTIVE et SI ERREUR , qui ne génère de rapport que si la transmission échoue.
PAGE 1 REDUITE	Cette fonction permet aux utilisateurs de savoir quels messages fax ont été envoyés en affichant les messages envoyés dans le rapport de transmission. La première page du message est transformée en fichier image qui est imprimé sur le rapport de transmission afin que les utilisateurs puissent voir quels messages ont été envoyés. Cependant, vous ne pouvez pas utiliser cette fonction lors de l'envoi d'un fax sans sauvegarder les données dans la mémoire.
MODE COMPOS.	Ce paramètre n'est peut-être pas disponible en fonction du pays dans lequel vous résidez. Si vous n'arrivez pas à accéder à cette option, votre appareil ne prend pas en charge cette fonctionnalité. Vous pouvez définir le mode de numérotation de votre appareil sur numérotation par fréquences vocales ou par impulsions. Si vous êtes équipé d'un système de téléphone public ou d'un autocommutateur, il est possible que vous deviez sélectionner IMPULSION . Contactez votre opérateur téléphonique local si vous ne savez pas quel mode de numérotation utiliser. Si vous sélectionnez IMPULSION , il se peut que certaines caractéristiques du téléphone ne soient pas disponibles. La numérotation d'un numéro de téléphone ou de télécopie peut également être plus longue.

RECEPTION : options

OPTION	DESCRIPTION
MODE RECEPTION	Vous pouvez sélectionner le mode de réception par défaut. Pour plus de détails concernant la réception de télécopies dans chaque mode, reportez-vous à la page 52.
NB. SONNERIES	Vous pouvez spécifier le nombre de sonneries au bout duquel l'appareil répond à un appel.
DONNEES RECEP.	Cette option permet à l'imprimante d'imprimer automatiquement le numéro de page, ainsi que la date et l'heure de réception, en bas de chaque page des télécopies reçues.
CODE RECEPTION	Ce code permet de recevoir une télécopie à partir d'un téléphone auxiliaire relié au connecteur d'extension (EXT) de votre télécopieur. Si vous décrochez le poste auxiliaire et percevez une tonalité de télécopie, saisissez le code. Ce code est prédéfini en usine sur *9* .

OPTION	DESCRIPTION
REDUCTION AUTO	Lors de la réception d'une télécopie dont les pages sont d'une longueur égale ou supérieure à celle du papier chargé dans le bac d'alimentation, l'appareil peut réduire le format de l'original afin qu'il corresponde à celui du papier en question. Activez cette fonctionnalité pour réduire automatiquement les documents reçus. Lorsque cette fonction est paramétrée sur DESACTIVE , l'appareil ne peut pas réduire l'original de manière à le faire tenir sur une page. L'original est alors imprimé à sa taille réelle et divisé sur deux pages au moins.
EFFACER MARGE	Lors de la réception d'un document dont les pages sont d'une longueur égale ou supérieure à celle du papier chargé dans l'appareil, vous pouvez configurer ce dernier pour qu'il élimine une longueur spécifique en bas de la télécopie reçue. La machine imprimera la télécopie reçue sur une ou plus feuilles, moins les données qui auraient dû se trouver sur la partie éliminée. Lorsque la télécopie reçue contient des pages plus grandes que le papier présent, et que REDUCTION AUTO a été activé, l'appareil réduit la télécopie pour qu'elle tienne sur la feuille présente, sans rien éliminer.
CFG FAX INDES.	Ce paramètre n'est peut-être pas disponible en fonction du pays dans lequel vous résidez. Lorsque la fonction est activée, le télécopieur refuse toutes les télécopies provenant des systèmes distants dont les numéros ont été enregistrés comme numéros de télécopie indésirables. Cette fonction est utile pour bloquer toute télécopie indésirable. Lorsque vous activez cette fonction, vous pouvez utiliser les options suivantes pour définir les numéros de télécopie indésirables. <ul style="list-style-type: none"> • AJOUTER : vous permet de configurer jusqu'à 10 numéros de télécopie. • SUPPRIMER : vous permet de supprimer le numéro de télécopie indésirable de votre choix. • TOUT SUPPRIMER : vous permet de supprimer tous les numéros de télécopie indésirables.
MODE DRPD	Ce mode permet à un usager d'utiliser une même ligne téléphonique pour répondre à différents numéros de téléphone. Ce menu permet de configurer l'appareil pour qu'il sache à quelles tonalités de sonnerie répondre. Pour plus d'informations sur cette fonction, reportez-vous à la page 53.
IMP. REC. VER.	<ul style="list-style-type: none"> • BORD LONG : imprime les pages dans le style d'un livre. • BORD COURT : imprime les pages dans le style d'un bloc-notes. • DESACTIVE : imprime les télécopies reçues en recto simple.

Modification des paramètres de document par défaut

Les options de télécopie, y compris la résolution et le contraste, peuvent être paramétrées sur les modes les plus fréquemment utilisés. Lorsque vous envoyez une télécopie, les paramètres par défaut sont utilisés, s'ils ne sont pas modifiés avec la touche et le menu correspondants.

1. Appuyez sur **Fax (Fax)**.
2. Appuyez sur **Menu (Menu)** jusqu'à ce que **CONFIG. FAX** apparaisse en bas de l'écran, puis sur **OK (OK)**.

3. Appuyez sur la flèche gauche/droite jusqu'à ce que **MODIF. DEFAUT** s'affiche, puis appuyez sur **OK (OK)**.
4. Appuyez sur **OK (OK)** lorsque **RESOLUTION** apparaît.
5. Appuyez sur la flèche gauche/droite jusqu'à ce que la résolution souhaitée s'affiche, puis appuyez sur **OK (OK)**.
6. Appuyez sur la flèche gauche/droite jusqu'à ce que **LUMINOSITE** s'affiche, puis appuyez sur **OK (OK)**.
7. Appuyez sur la flèche gauche/droite jusqu'à ce que la luminosité souhaitée s'affiche, puis appuyez sur **OK (OK)**.
8. Appuyez sur **Stop/Suppr. (Stop/Clear)** pour revenir au mode prêt.

Impression automatique d'un rapport de télécopie

Vous pouvez paramétrer l'appareil pour qu'il imprime un rapport avec des informations détaillées concernant les 50 opérations de communication précédentes, notamment l'heure et la date.

1. Appuyez sur **Fax (Fax)**.
2. Appuyez sur **Menu (Menu)** jusqu'à ce que **CONFIG. FAX** apparaisse en bas de l'écran, puis sur **OK (OK)**.
3. Appuyez sur la flèche gauche/droite jusqu'à ce que **JOURNAL AUTO** s'affiche, puis appuyez sur **OK (OK)**.
4. Appuyez sur la flèche gauche/droite jusqu'à ce que **ACTIVE** s'affiche, puis appuyez sur **OK (OK)**.
5. Appuyez sur **Stop/Suppr. (Stop/Clear)** pour revenir au mode prêt.

Configuration du Carnet d'adresses

Vous pouvez paramétrer un **CARNET ADRES.** avec les numéros de télécopie les plus fréquemment utilisés. Votre appareil vous propose les fonctions suivantes pour paramétrer le **CARNET ADRES.** :

- Touches de composition rapide
 - Numéros abrégés/composition de groupe
-  Avant de commencer à enregistrer des numéros de télécopie, assurez-vous que votre appareil se trouve en mode télécopie.

Touches de composition rapide

Les 15 touches de composition rapide du panneau de commande vous permettent d'enregistrer les numéros de télécopie fréquemment utilisés. Vous pouvez introduire un numéro de télécopie en pressant une touche. Utilisez la touche **Num Direct (Shift)** pour attribuer jusqu'à 30 numéros de télécopie aux touches de composition rapide.

Il existe deux façons d'attribuer des numéros aux touches de composition rapide. Examinez les procédures ci-dessous et utilisez la façon que vous préférez :

Enregistrement après avoir appuyé sur une touche de composition rapide

1. Appuyez sur **Fax (Fax)**.
2. Appuyez sur une des touches de composition rapide.
3. Appuyez sur **OK (OK)** lorsque **OUI** apparaît.
4. Introduisez le nom que vous souhaitez, puis appuyez sur **OK (OK)**. Pour plus de détails concernant la saisie de caractères alphanumériques, reportez-vous à la page 30.
5. Saisissez le numéro de télécopie que vous souhaitez, puis appuyez sur **OK (OK)**.

Enregistrement après saisie préalable d'un numéro

1. Appuyez sur **Fax (Fax)**.
2. Saisissez le numéro de télécopie que vous souhaitez enregistrer.
3. Appuyez sur une des touches de composition rapide.
4. Appuyez sur **OK (OK)** lorsque **OUI** apparaît.

 Si vous appuyez sur une touche de composition rapide déjà attribuée, l'affichage vous demande si vous souhaitez l'écraser. Appuyez sur **OK (OK)** pour confirmer **OUI** et poursuivre. Pour programmer une autre touche de composition rapide, sélectionnez **NON**.

5. Introduisez le nom que vous souhaitez, puis appuyez sur **OK (OK)**.

Pour plus de détails concernant la saisie de caractères alphanumériques, reportez-vous à la page 30.

- Appuyez sur **OK (OK)** pour confirmer le numéro.

Utilisation des touches de composition rapide

Lorsqu'on vous invite à introduire un numéro lors de l'envoi d'une télécopie :

- Pour récupérer un numéro à partir des touches de composition rapide 1 à 15, appuyez sur la touche de composition rapide correspondante, puis appuyez sur **OK (OK)**.
- Pour récupérer un numéro à partir des touches de composition rapide 16 à 30, appuyez sur **Num Direct (Shift)** puis sur la touche de composition rapide correspondante, puis appuyez sur **OK (OK)**.

Numéros abrégés

Vous pouvez enregistrer jusqu'à 240 numéros de télécopie fréquemment utilisés dans des numéros de composition rapide.

Enregistrement d'un numéro abrégé

- Appuyez sur **Fax (Fax)**.
- Appuyez sur **Carnet d'adresse (Address Book)** jusqu'à ce que **NOUVEAU ET MODIF.** apparaisse en bas de l'écran, puis sur **OK (OK)**.
- Appuyez sur **OK (OK)** lorsque **COMP. ABREGEE** apparaît.
- Saisissez un numéro abrégé compris entre 0 et 239, puis appuyez sur **OK (OK)**.
Si une entrée est déjà enregistrée dans le numéro choisi, l'écran affiche le nom en question afin de vous permettre de le modifier. Pour mémoriser le numéro à un autre emplacement mémoire, appuyez sur **Retour (Back)**.
- Introduisez le nom que vous souhaitez, puis appuyez sur **OK (OK)**.
Pour plus de détails concernant la saisie de caractères alphanumériques, reportez-vous à la page 30.
- Saisissez le numéro de télécopie que vous souhaitez enregistrer, puis appuyez sur **OK (OK)**.
- Appuyez sur **Stop/Suppr. (Stop/Clear)** pour revenir au mode prêt.

Modification de numéros abrégés

- Appuyez sur **Carnet d'adresse (Address Book)** jusqu'à ce que **NOUVEAU ET MODIF.** apparaisse sur la dernière ligne de l'écran, puis appuyez sur **OK (OK)**.
- Appuyez sur **OK (OK)** lorsque **COMP. ABREGEE** apparaît.
- Saisissez le numéro abrégé que vous souhaitez modifier et appuyez sur **OK (OK)**.
- Modifiez le nom et appuyez sur **OK (OK)**.
- Modifiez le numéro de télécopie et appuyez sur **OK (OK)**.
- Appuyez sur **Stop/Suppr. (Stop/Clear)** pour revenir au mode prêt.

Utilisation de numéros abrégés

Lorsque vous êtes invité à introduire un numéro de destination lors de l'envoi d'une télécopie, saisissez le numéro abrégé auquel vous avez affecté le numéro souhaité.

- Pour un numéro abrégé à un chiffre (0-9), pressez et maintenez enfoncée la touche numérique correspondante sur le clavier numérique.
- Pour composer un numéro abrégé à deux ou trois chiffres, appuyez sur la ou les premières touches appropriées, puis appuyez sur la dernière touche et maintenez-la enfoncée.

Vous pouvez également rechercher une entrée dans la mémoire en appuyant sur **Carnet d'adresse (Address Book)**. Reportez-vous à la page 58.

Numéros de composition de groupe

Si vous envoyez fréquemment un même document à plusieurs destinataires, vous pouvez grouper ces destinataires et les affecter à un numéro de composition de groupe. Vous pouvez alors utiliser un numéro de composition de groupe pour envoyer un document à tous les destinataires au sein du groupe. Vous pouvez configurer 200 (0 à 199)

numéros de composition de groupe à l'aide des numéros abrégés existant de destination.

Enregistrement d'un numéro de composition de groupe

- Appuyez sur **Fax (Fax)**.
- Appuyez sur **Carnet d'adresse (Address Book)** jusqu'à ce que **NOUVEAU ET MODIF.** apparaisse en bas de l'écran, puis sur **OK (OK)**.
- Appuyez sur la flèche gauche/droite jusqu'à ce que **COMP. GROUPE** s'affiche, puis appuyez sur **OK (OK)**.
- Saisissez un numéro de composition de groupe compris entre 0 et 199, puis appuyez sur **OK (OK)**.
- Saisissez un numéro abrégé et appuyez sur **OK (OK)**.
- Appuyez sur **OK (OK)** si les informations du numéro abrégé apparaissent correctement.
- Appuyez sur **OK (OK)** lorsque **OUI** apparaît.
- Répétez les étapes 5 et 6 afin de saisir d'autres numéros abrégés dans le groupe.
- Lorsque vous avez terminé, appuyez sur la flèche gauche/droite pour sélectionner **NON** à l'invite **AUTRE NO ?**, puis appuyez sur **OK (OK)**.
- Appuyez sur **Stop/Suppr. (Stop/Clear)** pour revenir au mode prêt.

Modification d'un numéro de composition de groupe

Vous pouvez supprimer une entrée donnée d'un groupe ou ajouter un nouveau numéro au groupe en question.

- Appuyez sur **Carnet d'adresse (Address Book)** jusqu'à ce que **NOUVEAU ET MODIF.** apparaisse en bas de l'écran, puis sur **OK (OK)**.
- Appuyez sur la flèche gauche/droite jusqu'à ce que **COMP. GROUPE** s'affiche, puis appuyez sur **OK (OK)**.
- Saisissez le numéro de composition de groupe que vous souhaitez modifier et appuyez sur **OK (OK)**.
- Saisissez le numéro abrégé à ajouter ou à supprimer, puis appuyez sur **OK (OK)**.
Si vous avez introduit un nouveau numéro abrégé, **AJOUTER ?** s'affiche. Si vous entrez un numéro abrégé enregistré dans le groupe, **SUPPRIMER ?** s'affiche.
- Appuyez sur **OK (OK)** pour ajouter ou supprimer le numéro.
- Appuyez sur **OK (OK)** lorsque **OUI** s'affiche pour ajouter ou supprimer d'autres numéros, puis répétez les étapes 4 et 5.
- Lorsque vous avez terminé, appuyez sur la flèche gauche/droite pour sélectionner **NON** à l'invite **AUTRE NO ?**, puis appuyez sur **OK (OK)**.
- Appuyez sur **Stop/Suppr. (Stop/Clear)** pour revenir au mode prêt.

Utilisation des numéros de composition de groupe

Pour utiliser une entrée de composition de groupe, vous devez la rechercher et la sélectionner dans la mémoire.

Lorsqu'on vous invite à introduire un numéro lors de l'envoi d'une télécopie, appuyez sur **Carnet d'adresse (Address Book)**. Voir ci-dessous.

Recherche d'une entrée dans le carnet d'adresses

Il existe deux manières de retrouver un numéro en mémoire. Vous pouvez soit l'explorer de façon séquentielle de A à Z, soit l'explorer à l'aide des premières lettres du nom associé au numéro.

Recherche séquentielle dans la mémoire

- Si nécessaire, appuyez sur **Fax (Fax)**.
- Appuyez sur **Carnet d'adresse (Address Book)** jusqu'à ce que **RECH.&COMPOSER** apparaisse en bas de l'écran, puis sur **OK (OK)**.
- Appuyez sur la flèche gauche/droite jusqu'à ce que la catégorie de nombre souhaitée apparaisse, puis appuyez sur **OK (OK)**.
- Appuyez sur **OK (OK)** lorsque **TOUS** apparaît.
- Appuyez sur la flèche gauche/droite jusqu'à ce que le nom et le numéro souhaités s'affiche. Vous pouvez rechercher vers le haut ou vers le bas dans l'ensemble de la mémoire et par ordre alphabétique.

Recherche par première lettre

1. Si nécessaire, appuyez sur **Fax (Fax)**.
2. Appuyez sur **Carnet d'adresse (Address Book)** jusqu'à ce que **RECH.&COMPOSER** apparaisse en bas de l'écran, puis sur **OK (OK)**.
3. Appuyez sur la flèche gauche/droite jusqu'à ce que la catégorie de nombre souhaitée apparaisse, puis appuyez sur **OK (OK)**.
4. Appuyez sur la flèche gauche/droite jusqu'à ce que **ID** s'affiche, puis appuyez sur **OK (OK)**.
5. Saisissez les premières lettres du nom que vous recherchez, puis appuyez sur **OK (OK)**.
6. Appuyez sur la flèche gauche/droite jusqu'à ce que le nom souhaité apparaisse, puis appuyez sur **OK (OK)**.

Suppression d'une entrée du carnet d'adresses

Vous pouvez supprimer des entrées du **carnet d'adresses**, une à une.

1. Appuyez sur **Carnet d'adresse (Address Book)** jusqu'à ce que **SUPPRIMER** apparaisse en bas de l'écran, puis sur **OK (OK)**.
2. Appuyez sur la flèche gauche/droite jusqu'à ce que la catégorie de nombre souhaitée apparaisse, puis appuyez sur **OK (OK)**.
3. Appuyez sur la flèche gauche/droite jusqu'à ce que la méthode d'interrogation souhaitée apparaisse, puis appuyez sur **OK (OK)**.
Sélectionnez **TOUT RECH.** pour rechercher une entrée en parcourant toutes les entrées du **carnet d'adresses**.
Sélectionnez **RECH. ID** pour rechercher une entrée par les premières lettres du nom.
4. Appuyez sur la flèche gauche/droite jusqu'à ce que le nom souhaité apparaisse, puis appuyez sur **OK (OK)**.
Ou, introduisez les premières lettres, puis appuyez sur **OK (OK)**.
Appuyez sur la flèche gauche/droite jusqu'à ce que le nom souhaité apparaisse, puis appuyez sur **OK (OK)**.
5. Appuyez sur **OK (OK)**.
6. Appuyez sur **OK (OK)** lorsque **OUI** s'affiche pour confirmer la suppression.
7. Appuyez sur **Stop/Suppr. (Stop/Clear)** pour revenir au mode prêt.

Impression du carnet d'adresses

1. Vous pouvez vérifier les paramètres du **carnet d'adresses** en imprimant une liste.
2. Appuyez sur **Carnet d'adresse (Address Book)** jusqu'à ce que le mot **IMPRIMER** apparaisse sur la ligne inférieure de l'écran.
3. Appuyez sur **OK (OK)**. La liste de vos paramètres de touche de composition rapide, de numéros abrégés et de numéros de groupe est imprimée.

Utilisation d'une mémoire flash USB

Ce chapitre traite de l'utilisation d'un périphérique de stockage USB avec votre appareil.

Il comprend les sections suivantes :

- À propos de la mémoire USB
- Connexion d'un périphérique de stockage USB
- Numérisation vers un périphérique de stockage USB

À PROPOS DE LA MÉMOIRE USB

Les périphériques de stockage USB sont proposés avec différentes capacités mémoire et vous offrent de l'espace supplémentaire pour stocker des documents, des présentations, de la musique ou des vidéos téléchargées, des photos haute résolution ou n'importe quel autre fichier que vous souhaitez stocker ou déplacer.

Voici ce que vous pouvez faire sur votre appareil à l'aide d'un périphérique de stockage USB :

- numériser des documents et les enregistrer sur un périphérique de stockage USB ;
- imprimer des données stockées sur un périphérique de stockage USB ;
- sauvegardez les entrées du **CARNET ADRES./REPERTOIRE** et les paramètres système de votre appareil (CLX-6200FX, CLX-6210FX, CLX-6240FX uniquement) ;
- restaurer des fichiers de sauvegarde dans la mémoire de l'appareil (CLX-6200FX, CLX-6210FX, CLX-6240FX uniquement) ;
- formater un périphérique de stockage USB ;
- vérifier l'espace mémoire disponible.

CONNEXION D'UN PÉRIPHÉRIQUE DE STOCKAGE USB

Le port USB situé sur la façade de votre appareil est prévu pour des périphériques de stockage USB V1.1 et USB V2.0. Votre appareil prend en charge les périphériques de stockage USB de type FAT16/FAT32 et dont la taille des secteurs est 512 octets.

Renseignez-vous sur le système de fichiers de votre périphérique de stockage USB auprès de votre revendeur.

Vous devez utiliser exclusivement un périphérique de stockage USB agréé équipé d'un connecteur type A.

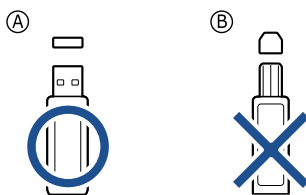

N'utilisez que des périphériques de stockage USB en métal/blindés.

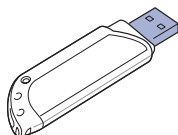

- Impression depuis un périphérique de stockage USB
- Sauvegarde de données
- Gestion de la mémoire USB

Insérez le périphérique de stockage USB dans le port USB situé sur la façade de votre appareil.

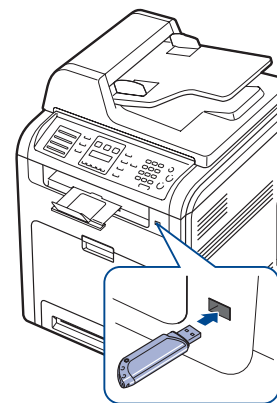

- ⚠ Ne retirez pas le périphérique de stockage USB pendant que l'appareil est en fonction ou pendant qu'il effectue une opération de lecture ou d'écriture sur la mémoire USB. La garantie de l'appareil ne couvre pas les utilisations incorrectes de l'utilisateur.
- Si votre périphérique de stockage USB possède des caractéristiques particulières, comme des paramètres de sécurité et des mots de passe, il se peut que votre appareil ne les détecte pas automatiquement. Pour plus d'informations sur ces caractéristiques, consultez le guide de l'utilisateur du périphérique.

NUMÉRISATION VERS UN PÉRIPHÉRIQUE DE STOCKAGE USB

Vous pouvez numériser un document puis enregistrer l'image numérisée sur un périphérique de stockage USB. Pour ce faire, vous pouvez numériser vers le périphérique en utilisant les paramètres par défaut, ou définir vos propres paramètres personnalisés de numérisation.

Numérisation

1. Insérez un périphérique de stockage USB dans le port USB situé sur la façade de votre appareil.
2. Placez les originaux face imprimée vers le haut dans le chargeur DADF (ou dans le chargeur automatique) ou un seul original face imprimée vers le bas sur la vitre d'exposition.
Pour plus d'informations sur le chargement d'un original, reportez-vous à la page 32.
3. Appuyez sur **Scanner/E-mail (Scan/Email)**.
4. Appuyez sur **OK (OK)** lorsque **NUM. VS USB** apparaît en bas de l'écran.

5. Appuyez sur **OK (OK)**, **Couleur Départ (Color Start)** ou **Noir Départ (Black Start)** lorsque **USB** apparaît.

Quelle que soit la touche sur laquelle vous appuyez, le mode couleur est personnalisé. Reportez-vous à la section « Personnalisation de la numérisation vers un périphérique USB » à la page 61.

Votre appareil commence à numériser l'original et vous demande ensuite si vous voulez numériser une autre page.

6. Appuyez sur **OK (OK)** quand **OUI** apparaît pour numériser des pages supplémentaires. Chargez un original et appuyez sur **Couleur Départ (Color Start)** ou sur **Noir Départ (Black Start)**.

Quelle que soit la touche sur laquelle vous appuyez, le mode couleur est personnalisé. Reportez-vous à la section « Personnalisation de la numérisation vers un périphérique USB » à la page 61.

Dans le cas contraire, appuyez sur la flèche gauche/droite pour sélectionner **NON**, puis appuyez sur **OK (OK)**.

Lorsque la numérisation est terminée, vous pouvez retirer le périphérique de stockage USB de votre appareil.

Personnalisation de la numérisation vers un périphérique USB

Vous pouvez définir la taille de l'image, le format de fichier ou le mode couleur souhaité pour chaque tâche de numérisation vers un périphérique USB.

1. Appuyez sur **Scanner/E-mail (Scan/Email)**.
2. Appuyez sur **Menu (Menu)** jusqu'à ce que **CTION DE NUM.** apparaisse en bas de l'écran, puis sur **OK (OK)**.
3. Appuyez sur **OK (OK)** lorsque **MEMOIRE USB** apparaît.
4. Appuyez sur la flèche gauche/droite jusqu'à ce que l'option de paramétrage souhaitée apparaisse, puis appuyez sur **OK (OK)**.
Vous pouvez configurer les options suivantes :
 - **TAILLE NUMER.** : définit la taille de l'image.
 - **TYPE DOC.** : définit le type du document original.
 - **RESOLUTION** : définit la résolution de l'image.
 - **COULEUR NUMER.** : définit le mode couleur. Si vous sélectionnez Mono sous cette option, vous ne pouvez pas sélectionner JPEG sous **FORMAT NUMER.**
 - **FORMAT NUMER.** : définit le format de fichier dans lequel l'image sera enregistrée. Quand vous sélectionnez TIFF ou PDF, vous pouvez choisir de numériser plusieurs pages. Si vous sélectionnez JPEG sous cette option, vous ne pouvez pas sélectionner Mono sous **COULEUR NUMER.**
5. Appuyez sur la flèche gauche/droite jusqu'à ce que l'état souhaité s'affiche, puis appuyez sur **OK (OK)**.
6. Répétez les étapes 4 et 5 pour définir les autres options de paramétrage.
7. Lorsque vous avez terminé, appuyez sur **Stop/Suppr. (Stop/Clear)** pour revenir en mode prêt.

Vous pouvez modifier les paramètres de numérisation par défaut. Pour plus d'informations, reportez-vous à la page 48.

IMPRESSION DEPUIS UN PÉRIPHÉRIQUE DE STOCKAGE USB

Vous pouvez imprimer directement des fichiers stockés sur un périphérique de stockage USB. Vous pouvez imprimer des fichiers TIFF, BMP, JPEG, PDF et PRN.

Types de fichiers compatibles avec l'option Impression directe :

- PRN : compatible Samsung PCL 6.
- Vous pouvez créer des fichiers PRN en cochant la case Imprimer dans un fichier lorsque vous imprimez un document. Ce dernier ne sera pas imprimé sur papier, mais enregistré au format PRN. Seuls les fichiers PRN créés de cette manière peuvent être directement imprimés à partir de la mémoire USB. Consultez la *Section Logicielle* pour apprendre à créer un fichier PRN.

- BMP : pas de compression BMP.
- TIFF : TIFF 6.0 (ligne de base).
- JPEG : JPEG (ligne de base).
- PDF : PDF 1.4 et versions antérieures

Pour imprimer un document à partir d'un périphérique de stockage USB

1. Insérez un périphérique de stockage USB dans le port USB situé sur la façade de votre appareil. S'il est déjà inséré, appuyez sur **Impression USB (USB Print)**.
Votre appareil détecte automatiquement le périphérique puis lit les données qui y sont stockées.
 2. Appuyez sur la flèche gauche/droite jusqu'à ce que le dossier ou le fichier souhaité apparaisse, puis appuyez sur **OK (OK)**.
Si la lettre **D** apparaît devant le nom d'un dossier, celui-ci contient un ou plusieurs fichiers ou dossiers.
 3. Si vous avez sélectionné un fichier, passez à l'étape suivante.
Si vous avez sélectionné un dossier, appuyez sur la flèche gauche/droite jusqu'à ce que le fichier que vous recherchez apparaisse.
 4. Appuyez sur la flèche gauche/droite pour sélectionner le nombre de copies à imprimer ou saisissez le nombre.
 5. Appuyez sur **OK (OK)**, **Couleur Départ (Color Start)**, ou **Noir Départ (Black Start)** pour commencer à imprimer le fichier sélectionné.
Il existe deux types de mode :
 - **OK (OK)** ou **Couleur Départ (Color Start)** : impression couleur
 - **Noir Départ (Black Start)** : impression en noir et blancUne fois le fichier imprimé, un message vous demande si vous souhaitez effectuer une autre impression.
 6. Appuyez sur **OK (OK)** quand **OUI** apparaît pour imprimer une autre tâche, et recommencez à partir de l'étape 2.
Dans le cas contraire, appuyez sur la flèche gauche/droite pour sélectionner **NON**, puis appuyez sur **OK (OK)**.
 7. Appuyez sur **Stop/Suppr. (Stop/Clear)** pour revenir au mode prêt.
-  Permet de choisir le format de papier et le type d'alimentation lors de l'impression. Reportez-vous à « Paramétrage du type et du format de papier » à la page 38.

SAUVEGARDE DE DONNÉES

Les données contenues dans la mémoire de la machine peuvent être effacées accidentellement à cause d'une coupure de courant ou d'un problème de stockage. Les sauvegardes vous permettent de protéger les entrées de votre **carnet d'adresses** et les paramètres système en les stockant dans des fichiers de sauvegarde sur un périphérique de stockage USB (CLX-6200FX, CLX-6210FX, CLX-6240FX uniquement).

Sauvegarde de données

1. Insérez le périphérique de stockage USB dans le port USB situé sur la façade de votre appareil.
2. Appuyez sur **Menu (Menu)** jusqu'à ce que **CONFIG SYSTEME** apparaisse en bas de l'écran, puis sur **OK (OK)**.
3. Appuyez sur **OK (OK)** lorsque **CONFIG MACHINE** apparaît.
4. Appuyez sur la flèche gauche/droite jusqu'à ce que **CONFIG EXPORT.** s'affiche, puis appuyez sur **OK (OK)**.
5. Appuyez sur la flèche gauche/droite jusqu'à ce que l'option souhaitée s'affiche.
 - **CARNET ADRES.** : sauvegarde toutes les entrées du **carnet d'adresses**.
 - **DONNEES CONFIG** : sauvegarde tous les paramètres système.
6. Appuyez sur **OK (OK)** pour commencer la sauvegarde des données.
Les données sont sauvegardées sur le périphérique de stockage USB.

7. Appuyez sur **Stop/Suppr. (Stop/Clear)** pour revenir au mode prêt.

Restauration des données

1. Insérez dans le port USB le périphérique de stockage USB sur lequel sont stockées les données sauvegardées.
2. Appuyez sur **Menu (Menu)** jusqu'à ce que **CONFIG SYSTEME** apparaisse en bas de l'écran, puis sur **OK (OK)**.
3. Appuyez sur **OK (OK)** lorsque **CONFIG MACHINE** apparaît.
4. Appuyez sur la flèche gauche/droite jusqu'à ce que **CONFIG IMPORT.** s'affiche, puis appuyez sur **OK (OK)**.
5. Appuyez sur la flèche gauche/droite jusqu'à ce que le type de données souhaité apparaisse, puis appuyez sur **OK (OK)**.
6. Appuyez sur la flèche gauche/droite jusqu'à ce que le fichier contenant les données à restaurer s'affiche, puis appuyez sur **OK (OK)**.
7. Appuyez sur **OK (OK)** quand **OUI** apparaît pour restaurer le fichier de sauvegarde vers l'appareil.
8. Appuyez sur **Stop/Suppr. (Stop/Clear)** pour revenir au mode prêt.

GESTION DE LA MÉMOIRE USB

Vous pouvez supprimer des fichiers image stockés sur un périphérique de stockage USB un par un, ou les supprimer tous à la fois en reformatant le périphérique.

 Après suppression des fichiers ou reformatage du périphérique de stockage USB, il n'est pas possible de restaurer les fichiers. Pour cette raison, vous devez confirmer que vous n'avez plus besoin des données avant de les supprimer.

Suppression d'un fichier image

1. Insérez le périphérique de stockage USB dans le port USB situé sur la façade de votre appareil.
2. Appuyez sur **Scanner/E-mail (Scan/Email)**.
3. Appuyez sur **OK (OK)** lorsque **NUM. VS USB** apparaît en bas de l'écran.
4. Appuyez sur la flèche gauche/droite jusqu'à ce que **GEST. FICHIERS** s'affiche, puis appuyez sur **OK (OK)**.
5. Appuyez sur **OK (OK)** lorsque **SUPPRIMER** apparaît.
6. Appuyez sur la flèche gauche/droite jusqu'à ce que le dossier ou le fichier souhaité apparaisse, puis appuyez sur **OK (OK)**.

 Si la lettre **D** apparaît devant le nom d'un dossier, celui-ci contient un ou plusieurs fichiers ou dossiers.

Si vous avez sélectionné un fichier, l'écran indique la taille du fichier pendant environ 2 secondes. Passez à l'étape suivante.

Si vous avez sélectionné un dossier, appuyez sur la flèche gauche/droite jusqu'à ce que le fichier que vous souhaitez supprimer apparaisse, puis appuyez sur **OK (OK)**.

7. Appuyez sur **OK (OK)** quand **OUI** apparaît pour confirmer votre choix.
8. Appuyez sur **Stop/Suppr. (Stop/Clear)** pour revenir au mode prêt.

Formatage d'un périphérique de stockage USB

1. Insérez le périphérique de stockage USB dans le port USB situé sur la façade de votre appareil.
2. Appuyez sur **Scanner/E-mail (Scan/Email)**.
3. Appuyez sur **OK (OK)** lorsque **NUM. VS USB** apparaît en bas de l'écran.
4. Appuyez sur la flèche gauche/droite jusqu'à ce que **GEST. FICHIERS** s'affiche, puis appuyez sur **OK (OK)**.
5. Appuyez sur la flèche gauche/droite jusqu'à ce que **FORMAT** s'affiche, puis appuyez sur **OK (OK)**.
6. Appuyez sur **OK (OK)** quand **OUI** apparaît pour confirmer votre choix.
7. Appuyez sur **Stop/Suppr. (Stop/Clear)** pour revenir au mode prêt.

Affichage de l'état de la mémoire USB

Vous pouvez vérifier l'espace mémoire disponible pour la numérisation et l'enregistrement de documents.

1. Insérez le périphérique de stockage USB dans le port USB situé sur la façade de votre appareil.
2. Appuyez sur **Scanner/E-mail (Scan/Email)**.
3. Appuyez sur **OK (OK)** lorsque **NUM. VS USB** apparaît en bas de l'écran.
4. Appuyez sur la flèche gauche/droite jusqu'à ce que **VERIF. ESPACES** s'affiche, puis appuyez sur **OK (OK)**.
L'espace mémoire disponible est affiché.
5. Appuyez sur **Stop/Suppr. (Stop/Clear)** pour revenir au mode prêt.

Maintenance

Le présent chapitre fournit des informations sur la maintenance de votre appareil et de la cartouche de toner.

Il comprend les sections suivantes :

- Impression de rapports
- Ajustement du contraste de la couleur
- Suppression de données de la mémoire
- Nettoyage de l'appareil
- Entretien de la cartouche

IMPRESSION DE RAPPORTS

Votre appareil peut vous fournir différents rapports contenant les informations qui vous seront utiles. Les rapports disponibles sont les suivants :

 Selon les options ou le modèle de votre appareil, il est possible que certains rapports ne s'affichent pas à l'écran. Le cas échéant, cela signifie qu'ils ne s'appliquent pas à votre appareil.

RAPPORT/LISTE	DESCRIPTION
CONFIGURATION	Cette liste indique l'état des options configurables. Vous pouvez imprimer cette liste pour confirmer vos modifications après avoir modifié des paramètres.
INFOS CONSO.	Cette liste indique l'état actuel des consommables dans votre appareil.
CARNET ADRES.	Cette liste indique tous les numéros de télécopie et adresses de messagerie actuellement enregistrés dans la mémoire de l'appareil.
AVIS EMISSION	Ce relevé indique le numéro de télécopie, le nombre de pages, la durée totale, le mode de communication et le résultat de la transmission. Vous pouvez paramétrer votre appareil pour imprimer automatiquement un rapport de confirmation de transmission après chaque tâche fax. Reportez-vous à la page 56.
JOURN ENVOIS	Ce rapport fournit des informations sur les télécopies et les e-mails que vous avez envoyés récemment. Vous pouvez paramétrer l'appareil pour imprimer automatiquement ce rapport toutes les 50 communications. Reportez-vous à la page 56.
JOURN REC. FAX	Cette liste contient des renseignements sur les dernières télécopies reçues.
TRAV. PROGRAM.	Cette liste indique les documents actuellement stockés correspondant à des télécopies différées, avec l'heure de début et le type de chaque opération.
JOURN FAX IND.	Cette liste indique les numéros de télécopie désignés comme numéros de télécopie indésirables. Pour ajouter ou supprimer des numéros dans cette liste, accédez au menu CFG FAX INDES. Reportez-vous à la page 56.
INFO. RESEAU	Cette liste donne des informations sur la connexion réseau et la configuration de votre appareil.
JOURN. NUM RES	Ce rapport donne des informations sur les enregistrements Numérisation en réseau, notamment l'adresse IP, l'heure et la date, le nombre de pages numérisées, et les résultats. Ce rapport est imprimé automatiquement au bout de 50 tâches de numérisation réseau.

- Remplacement de la cartouche de toner
- Remplacement de la courroie de transfert papier
- Pièces de rechange
- Administration de votre appareil depuis le site Internet
- Vérification du numéro de série de l'appareil

RAPPORT/LISTE	DESCRIPTION
LISTE UTIL AUT	Cette liste indique les utilisateurs autorisés à utiliser la fonction e-mail.
LISTE POL. PCL	Vous pouvez imprimer la liste des polices PCL.
LISTE POL PS3	Vous pouvez imprimer la liste des polices PS3.
TACHE ENREG.	Cette liste affiche l'état actuel de la tâche stockée sur le disque dur.
TAHE TEMINEE	la page des tâches terminées présente la liste des tâches d'impression terminées. Cette liste contient les 50 dernières tâches d'impression.
JNL AUTH NET	Cette liste affiche les utilisateur, ainsi que leurs identifiants, qui se sont connectés sur le domaine.

Impression d'un rapport

1. Appuyez sur **Menu (Menu)** jusqu'à ce que **CONFIG SYSTEME** apparaisse en bas de l'écran, puis sur **OK (OK)**.
2. Appuyez sur la flèche gauche/droite jusqu'à ce que **JOURNAL** s'affiche, puis appuyez sur **OK (OK)**.
3. Appuyez sur la flèche gauche/droite jusqu'à ce que le rapport ou la liste que vous souhaitez imprimer apparaisse, puis appuyez sur **OK (OK)**.
Pour imprimer tous les rapports et toutes les listes, sélectionnez **JOURNAL GEN.**
4. Appuyez sur **OK (OK)** quand **OUI** apparaît pour confirmer l'impression.
Les informations sélectionnées sont imprimées.

AJUSTEMENT DU CONTRASTE DE LA COULEUR

Le menu de la couleur permet d'ajuster les paramètres colorimétriques.

1. Appuyez sur **Menu (Menu)** jusqu'à ce que **CONFIG SYSTEME** apparaisse en bas de l'écran, puis sur **OK (OK)**.
2. Appuyez sur **OK (OK)** lorsque **MAINTENANCE** apparaît.
3. Appuyez sur la flèche gauche/droite jusqu'à ce que **COULEUR** s'affiche, puis appuyez sur **OK (OK)**.
4. Appuyez sur la flèche gauche/droite jusqu'à ce que le menu couleur souhaité apparaisse, puis appuyez sur **OK (OK)**.
 - **COUL. PERSON.** : ce menu vous permet d'ajuster le contraste, couleur par couleur. **PAR DEFAUT** vous permet d'optimiser la couleur automatiquement. **REGL. MANUEL** permet de régler manuellement le contraste de couleur pour chaque cartouche. Le paramètre **PAR DEFAUT** est recommandé afin d'obtenir la meilleure qualité de couleur.
 - **ENR. AUTO COUL** : permet d'ajuster la position des textes ou des graphiques en couleur de l'impression de telle façon qu'ils coïncident au fichier original à l'écran.

 Si vous avez déplacé l'appareil, il est fortement recommandé d'utiliser ce menu manuellement.

5. Appuyez sur **Stop/Suppr. (Stop/Clear)** pour revenir au mode prêt.

SUPPRESSION DE DONNÉES DE LA MÉMOIRE

Vous pouvez effacer de façon sélective des informations stockées sur la mémoire de votre appareil.

 Si vous utilisez le CLX-6200FX, CLX-6210FX, CLX-6240FX, assurez-vous que toutes les tâches de télécopie sont achevées avant d'effacer la mémoire, car vous risqueriez de perdre ces tâches.

1. Appuyez sur **Menu (Menu)** jusqu'à ce que **CONFIG SYSTEME** apparaisse en bas de l'écran, puis sur **OK (OK)**.
2. Appuyez sur la flèche gauche/droite jusqu'à ce que **EFFACER REGL.** s'affiche, puis appuyez sur **OK (OK)**.
3. Appuyez sur la flèche gauche/droite jusqu'à ce que l'élément que vous souhaitez supprimer s'affiche.

 Selon les options ou le modèle de votre appareil, il est possible que certains menus ne s'affichent pas à l'écran. Le cas échéant, cela signifie qu'ils ne s'appliquent pas à votre appareil.

OPTIONS	DESCRIPTION
TOUS REGLAGES	Efface toutes les données stockées dans la mémoire et réinitialise tous vos paramètres aux valeurs par défaut d'origine.
CONFIG. FAX	Restaure toutes les options de télécopie à leurs valeurs par défaut d'origine.
CONFIG. COPIE	Restaure toutes les options de copie à leurs valeurs par défaut d'origine.
CONFIG NUMER.	Restaure toutes les options de numérisation à leurs valeurs par défaut d'origine.
CONFIG SYSTEME	Restaure toutes les options système à leurs valeurs par défaut d'origine.
RESEAU	Restaure toutes les options réseau à leurs valeurs par défaut d'origine.
CARNET ADRES.	Efface toutes les entrées de numéros de télécopie et d'adresses e-mail stockées dans la mémoire.
JOURN ENVOIS	Efface toutes les données concernant les télécopies et les e-mails émis.
JOURN REC. FAX	Efface toutes les données concernant les télécopies reçues.
JOURN. NUM RES	Efface les informations concernant les sessions de numérisation en réseau en mémoire.

4. Appuyez sur **OK (OK)** lorsque **OUI** apparaît.
5. Appuyez une nouvelle fois sur **OK (OK)** pour confirmer l'effacement.
6. Pour effacer un autre élément, répétez les étapes 3 à 5.
7. Appuyez sur **Stop/Suppr. (Stop/Clear)** pour revenir au mode prêt.

NETTOYAGE DE L'APPAREIL

Pour maintenir la qualité d'impression et de numérisation, effectuez les procédures de nettoyage suivantes chaque fois que vous remplacez une cartouche de toner ou en cas de problème de qualité d'impression ou de numérisation.

-  Le nettoyage du boîtier de l'appareil avec des produits d'entretien contenant une forte teneur en alcool, solvant ou autre substance puissante peut décolorer ou endommager le boîtier.
- Si votre appareil ou son environnement proche sont salis par le toner, nous vous recommandons d'utiliser un tissu ou un chiffon humidifié avec de l'eau pour le nettoyer. Avec un aspirateur, vous risquez de faire voler le toner et d'être incommodé par le nuage ainsi formé.

Nettoyage de l'extérieur

Nettoyez le boîtier de l'appareil avec un chiffon doux non pelucheux. Vous pouvez humidifier légèrement le chiffon avec de l'eau, mais faites attention à ne pas laisser couler de liquide sur l'appareil ou à l'intérieur.

Nettoyage de l'intérieur

Lors de l'impression, des particules de poussière, de toner et de papier peuvent s'accumuler à l'intérieur de l'appareil. Cette accumulation risque d'entraîner des problèmes de qualité d'impression, tels que la présence de taches ou de traînées de toner. Le fait de nettoyer l'intérieur de l'appareil permet de supprimer ou de diminuer ce genre de problèmes.

1. Mettez l'appareil hors tension et débranchez le cordon d'alimentation. Attendez que l'appareil refroidisse.
2. Utilisez la poignée pour ouvrir en grand le capot avant.

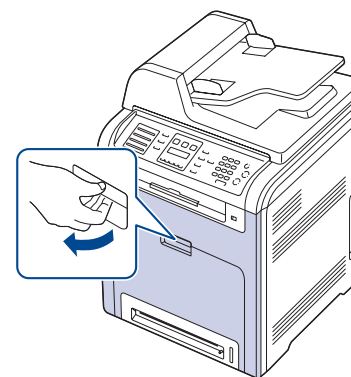

-  Ne touchez pas la surface verte, le tambour OPC ou l'avant de la cartouche de toner avec la main ou un matériau quelconque. Utilisez la poignée de la cartouche pour éviter de toucher cette zone.
- Veillez à ne pas abîmer la surface de la courroie de transfert papier.
- Si vous laissez le capot avant ouvert pendant plusieurs minutes, le tambour OPC risque d'être exposé à la lumière. Cela risque de l'endommager. Refermez le capot avant si vous devez interrompre l'installation pour une raison quelconque.

3. Saisissez la cartouche de toner par ses poignées et tirez-la pour l'extraire de l'appareil.

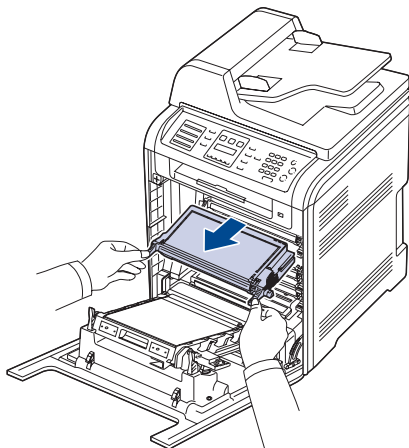

- ⚠ Si vous ouvrez le capot avant, évitez de toucher la partie inférieure du panneau de commande (le dessous de l'unité de fusion). L'unité de fusion peut être très chaude et vous risquez de vous brûler.

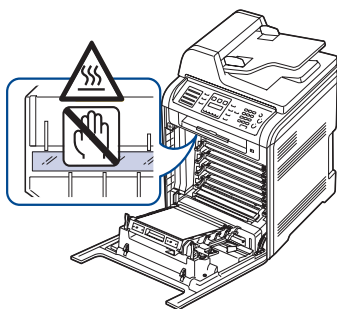

- ✍ Si vous ouvrez le capot avant et que vous travaillez à l'intérieur de la machine, nous vous conseillons fortement de retirer tout d'abord la courroie de transfert du papier. Car le travail que vous effectuez risque de contaminer la courroie de transfert papier.
4. Appuyez sur le levier de dégagement vert pour libérer la courroie de transfert papier. En maintenant la poignée de la courroie de transfert, sortez cette dernière de l'appareil.

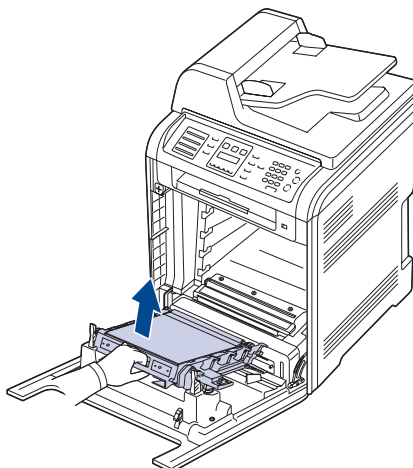

5. Avec un chiffon sec et non pelucheux, essuyez la poussière et les particules de toner accumulées autour des cartouches de toner.

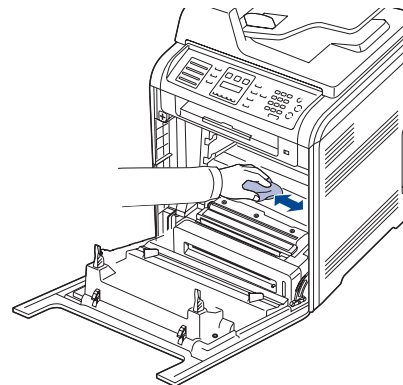

- ⚠ Si vous recevez du toner sur vos vêtements, essuyez-les avec un chiffon sec et lavez-les à l'eau froide. L'eau chaude fixe le toner sur le tissu.

6. Repérez la vitre (unité de numérisation laser) dans le compartiment de la cartouche, puis essuyez-la délicatement avec un morceau de coton.

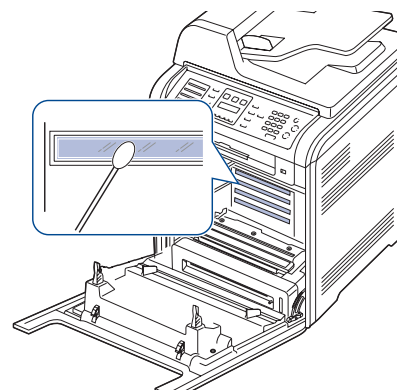

7. Réinstallez tous les compartiments à l'intérieur de l'appareil, puis fermez le capot avant.

- ⚠ Si le capot avant n'est pas complètement fermé, l'appareil ne fonctionne pas.

8. Branchez le cordon d'alimentation, puis mettez l'appareil sous tension.

Nettoyage du module de numérisation

En nettoyant régulièrement le module de numérisation, vous aurez l'assurance d'obtenir une qualité de copie optimale. Nous vous conseillons de nettoyer le module tous les matins et dans la journée, si besoin est.

1. Humidifiez légèrement un chiffon doux non pelucheux ou une serviette en papier avec de l'eau.
2. Ouvrez le cache de la vitre d'exposition.

3. Essuyez la vitre du scanner et du chargeur DADF (ou du chargeur automatique) jusqu'à ce qu'elle soit propre et sèche.

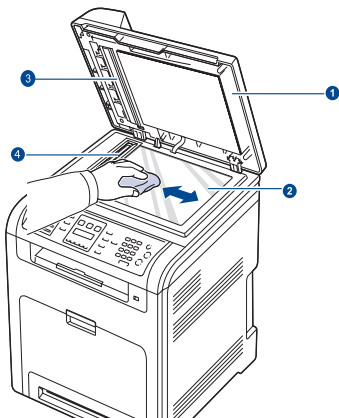

- | | |
|---|------------------------|
| 1 | Fond blanc |
| 2 | Vitre du chargeur DADF |
| 3 | Capot du scanner |
| 4 | Vitre d'exposition |

4. Nettoyez la face intérieure du cache de la vitre d'exposition et le fond blanc jusqu'à ce qu'ils soient propres et secs.
5. Fermez le cache de la vitre d'exposition.

ENTRETIEN DE LA CARTOUCHE

Stockage de la cartouche de toner

Pour une utilisation optimale de la cartouche de toner, respectez les quelques conseils suivants :

- Évitez de retirer la cartouche de son emballage avant d'avoir vraiment besoin de l'utiliser.
- Ne rechargez pas la cartouche. La garantie ne couvre pas les dommages dus à l'utilisation de cartouches rechargées.
- Stockez les cartouches de toner dans le même environnement que l'appareil.
- Pour éviter d'endommager la cartouche de toner, ne l'exposez pas à la lumière plus de quelques minutes.

Durée de vie d'une cartouche

La durée d'utilisation d'une cartouche dépend de la quantité de toner utilisée pour chaque travail d'impression. Le nombre réel de pages peut également différer selon la densité de l'impression, et peut être affecté également par l'environnement de travail, les intervalles entre les impressions, le type et le format du support d'impression. Si vous imprimez beaucoup de graphismes, la cartouche se videra plus rapidement.

Redistribution du toner

Lorsqu'une cartouche de toner est presque vide, des zones floues ou claires peuvent apparaître. Si le niveau de l'une des cartouches de toner est faible, il est possible que le rendu des couleurs des impressions en couleur d'images colorées soit incorrect en raison d'un mélange défectueux des couleurs de toner. Vous pouvez améliorer provisoirement la qualité d'impression en secouant la cartouche afin de répartir le toner résiduel.

- Le message relatif au toner indiquant que le niveau est faible peut apparaître sur l'affichage.
- La fenêtre du programme Smart Panel apparaît sur l'écran de l'ordinateur pour vous signaler le niveau bas d'une cartouche de toner de couleur.

1. Utilisez la poignée pour ouvrir en grand le capot avant.

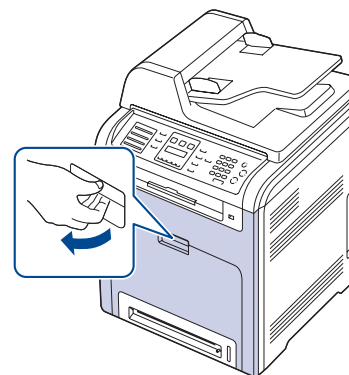

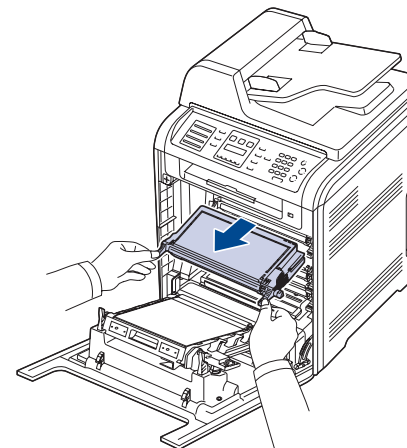

- !**
- Ne touchez pas la surface verte, le tambour OPC ou l'avant de la cartouche de toner avec la main ou un matériau quelconque. Utilisez la poignée de la cartouche pour éviter de toucher cette zone.
 - Veillez à ne pas abîmer la surface de la courroie de transfert du papier.
 - Si vous laissez le capot avant ouvert pendant plusieurs minutes, le tambour OPC risque d'être exposé à la lumière. Cela risque de l'endommager. Refermez le capot avant si vous devez interrompre l'installation pour une raison quelconque.

2. Saisissez la cartouche de toner par ses poignées et tirez-la pour l'extraire de l'appareil.



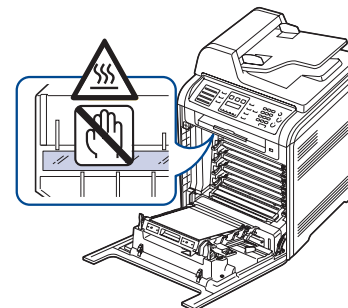

- !** Si vous ouvrez le capot avant, évitez de toucher la partie inférieure du panneau de commande (le dessous de l'unité de fusion). L'unité de fusion peut être très chaude et vous risquez de vous brûler.

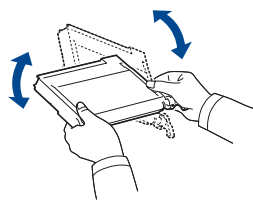

 Si vous ouvrez le capot avant et que vous travaillez à l'intérieur de la machine, nous vous conseillons fortement de retirer tout d'abord la courroie de transfert papier. Car le travail que vous effectuez risque de contaminer la courroie de transfert papier.

3. Saisissez les deux poignées de la cartouche de toner et remuez celle-ci énergiquement afin de répartir le toner de façon uniforme à l'intérieur.



 Si du toner se répand sur vos vêtements, nettoyez-les avec un chiffon sec, puis avec de l'eau froide. L'eau chaude fixe le toner dans le tissu.

4. Remettez la cartouche de toner dans l'appareil.

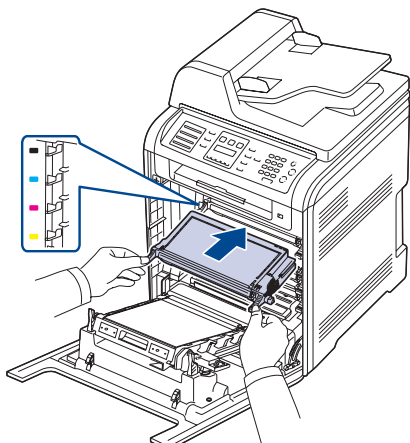

5. Fermez le capot avant. Assurez-vous qu'il est bien fermé.

 Si le capot avant n'est pas complètement fermé, l'appareil ne fonctionne pas.

REEMPLACEMENT DE LA CARTOUCHE DE TONER

L'appareil utilise quatre couleurs et une cartouche différente pour chaque couleur : jaune (J), magenta (M), cyan (C) et noir (N).

- Le voyant d'état et le message relatif au toner de l'affichage indiquent lorsqu'il faut remplacer chaque cartouche de toner individuelle.
- Sur le modèle CLX-6200FX, CLX-6210FX, CLX-6240FX, les télécopies entrantes sont stockées en mémoire.

Vous devez alors remplacer la cartouche de toner. Vérifiez le type de cartouche de toner adapté à votre appareil. (Reportez-vous à « Consommables » à la page 94.)

1. Mettez l'appareil hors tension, puis attendez quelques minutes qu'il ait refroidi.
2. Utilisez la poignée pour ouvrir en grand le capot avant.

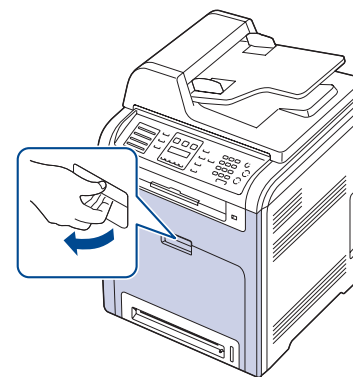

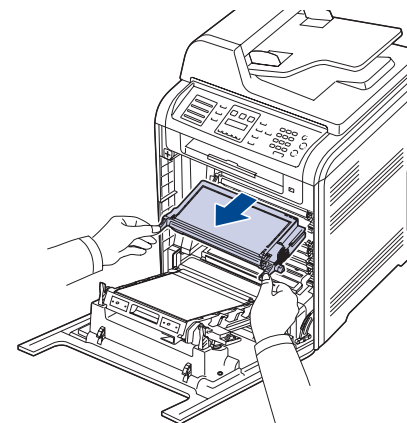

-  Ne touchez pas la surface verte, le tambour OPC ou l'avant de la cartouche de toner avec la main ou un matériau quelconque. Utilisez la poignée de la cartouche pour éviter de toucher la zone en question.
- Veillez à ne pas abîmer la surface de la courroie de transfert du papier.
- Si vous laissez le capot avant ouvert pendant plusieurs minutes, le tambour OPC risque d'être exposé à la lumière. Cela risque de l'endommager. Refermez le capot avant si vous devez interrompre l'installation pour une raison quelconque.

3. Saisissez la cartouche de toner par ses poignées et tirez-la pour l'extraire de l'appareil.

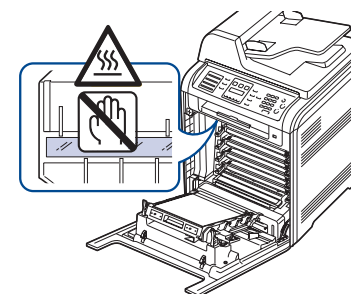

 Si vous ouvrez le capot avant, évitez de toucher la partie inférieure du panneau de commande (le dessous de l'unité de fusion). L'unité de fusion peut être très chaude et vous risquez de vous brûler.



 Si vous ouvrez le capot avant et que vous travaillez à l'intérieur de la machine, nous vous conseillons fortement de retirer tout d'abord la courroie de transfert papier. Car le travail que vous effectuez risque de contaminer la courroie de transfert papier.

4. Sortez une nouvelle cartouche de son emballage.

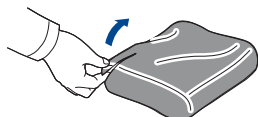

- ⚠ N'utilisez pas d'objets pointus comme un couteau ou des ciseaux pour enlever l'emballage de la cartouche. Vous risqueriez d'endommager la surface de la cartouche de toner.
- Évitez d'exposer la cartouche de toner à la lumière plus de 2 ou 3 minutes. Couvrez-la avec une feuille de papier pour la protéger, si nécessaire.

5. Saisissez les deux poignées de la cartouche de toner et remuez celle-ci énergiquement afin de répartir le toner de façon uniforme à l'intérieur.

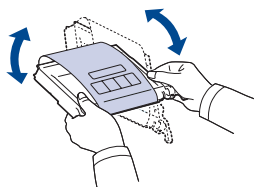

6. Placez la cartouche de toner sur une surface plane, comme indiqué, et retirez le papier recouvrant la cartouche de toner en ôtant la bande.

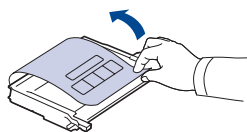

- ✍ Si vous recevez du toner sur vos vêtements, essuyez-les avec un chiffon sec et lavez-les à l'eau froide. L'eau chaude fixe le toner sur le tissu.

7. Vérifiez que la couleur de la cartouche de toner correspond bien à la couleur de l'emplacement puis saisissez les poignées de la cartouche. Insérez la cartouche jusqu'à entendre un déclic.

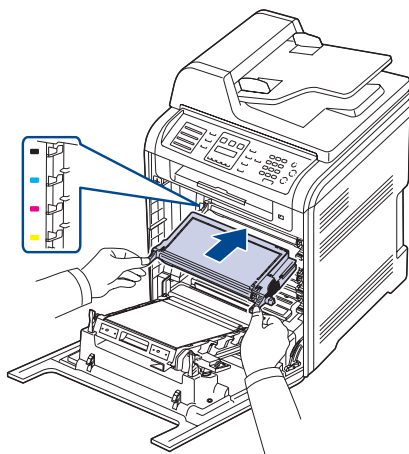

8. Fermez le capot avant. Vérifiez que le capot est bien fermé, puis remettez l'appareil sous tension.

- ⚠ Si le capot avant n'est pas complètement fermé, l'appareil ne fonctionne pas.

Effacement du message TONER VIDE

Lorsque le message **TONER VIDE** s'affiche, vous pouvez le configurer de telle sorte qu'il n'apparaisse plus.

1. Appuyez sur **Menu (Menu)** jusqu'à voir apparaître le mot **CONFIG SYSTEME** sur la ligne inférieure de l'écran, puis appuyez sur **OK (OK)**.
2. Appuyez sur les boutons de défilement jusqu'à ce que le mot **MAINTENANCE** apparaisse, puis sur **OK (OK)**.
3. Appuyez sur les boutons de défilement jusqu'à ce que le mot **EFF. MES. VIDE** apparaisse, puis sur **OK (OK)**.
4. Appuyez sur la flèche gauche/droite jusqu'à ce que le menu couleur souhaité apparaisse, puis appuyez sur **OK (OK)**.
5. Sélectionnez **ACTIVE** et appuyez sur **OK (OK)**.
6. Le message **TONER VIDE** n'apparaît plus mais le message **REEMPLACER TONER** est maintenu pour vous rappeler que pour obtenir des impressions de qualité, une cartouche neuve doit être installée.

- ⚠ Une fois le paramètre **ACTIVE** sélectionné, il est enregistré dans la mémoire de la cartouche d'encre de manière définitive et le menu disparaît du menu **MAINTENANCE**.
- Vous pouvez continuer à imprimer mais la qualité ne sera pas garantie et le support technique ne sera plus assuré.

REEMPLACEMENT DE LA COURROIE DE TRANSFERT PAPIER

La durée de vie de la courroie de transfert est d'environ 50 000 pages en noir et blanc et en couleur. Lorsque la courroie de transfert papier a atteint la fin de sa durée de vie, vous devez la remplacer.

- Le message relatif à la courroie de transfert s'affiche, indiquant que le moment est venu de la remplacer.
- La fenêtre du programme Smart Panel apparaît sur votre ordinateur pour vous indiquer que la courroie de transfert doit être remplacée.

- ✍ La durée de vie de la courroie de transfert peut dépendre de l'environnement de fonctionnement, des intervalles d'impression, du type et du format des supports utilisés.

1. Mettez l'appareil hors tension, puis attendez quelques minutes qu'il ait refroidi.
2. Utilisez la poignée pour ouvrir en grand le capot avant.

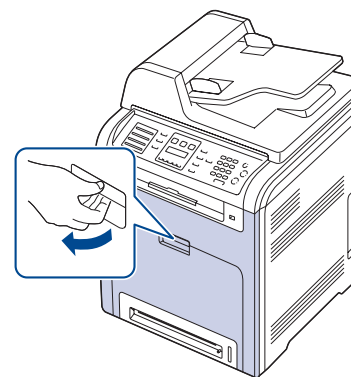

3. Appuyez sur le levier de dégagement vert pour libérer la courroie de transfert papier. En maintenant la poignée de la courroie de transfert, sortez cette dernière de l'appareil.

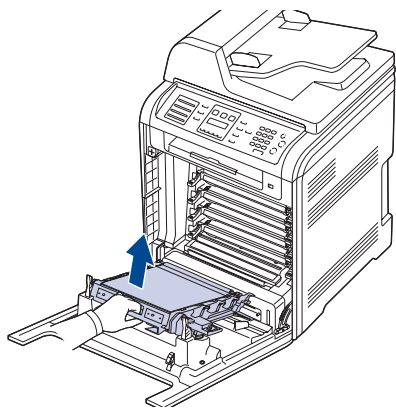

4. Déballez une nouvelle courroie de transfert papier.

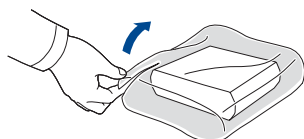

- ⚠ • N'utilisez pas d'objets pointus comme un couteau ou des ciseaux pour ouvrir l'emballage de la courroie de transfert. Vous risqueriez d'endommager la surface de la courroie.
- Veillez à ne pas abîmer la surface de la courroie de transfert du papier.

5. Tout en maintenant la poignée de la nouvelle courroie, alignez-la sur les emplacements situés sur la paroi interne du capot avant.

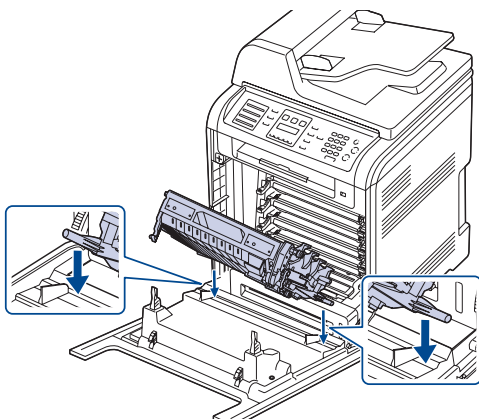

6. Abaissez la courroie de transfert papier jusqu'à ce qu'elle soit parallèle avec le capot avant et bien en place.

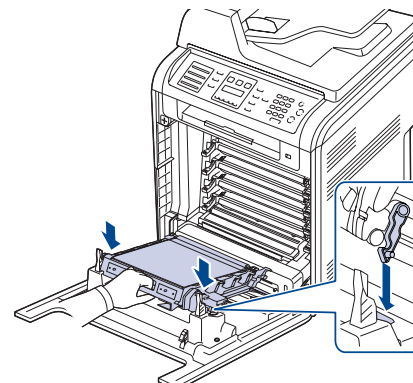

7. Fermez soigneusement le capot avant.
8. Mettez l'appareil sous tension.

PIÈCES DE RECHANGE

Pour éviter des problèmes de qualité d'impression et d'alimentation papier causés par des pièces usagées et maintenir votre appareil dans un excellent état de fonctionnement, remplacez les éléments suivants lorsque le nombre de pages indiqué est atteint ou que la durée de vie de chaque élément est arrivée à échéance.

ÉLÉMENTS	RENDEMENT (EN MOYENNE)
Unité de fusion	Environ 100 000 pages
Patin de friction du chargeur DADF (ou du chargeur automatique)	Environ 20 000 pages
Rouleau de prise papier du chargeur DADF (ou du chargeur automatique)	Environ 80 000 pages
Rouleau de prise papier (bac polyvalent, FCF ^a , bac 2 optionnel)	Environ 70 000 pages
Patin de friction (bac polyvalent, FCF, bac 2 optionnel)	Environ 70 000 pages

- a. Premier bac papier (bac 1).

Il est recommandé de faire réaliser ces opérations de maintenance par un fournisseur agréé, un distributeur ou le revendeur auprès duquel vous avez acquis l'appareil. La garantie ne couvre pas le remplacement des pièces détachées arrivées en fin de vie.

Contrôle des consommables

Si vous rencontrez de fréquents problèmes de bouchage papier ou d'impression, vérifiez le nombre de pages que l'appareil a imprimé ou numérisé. Remplacez si nécessaire les pièces correspondantes.

1. Appuyez sur **Menu (Menu)** jusqu'à ce que **CONFIG SYSTEME** apparaisse en bas de l'écran, puis sur **OK (OK)**.
2. Appuyez sur la flèche gauche/droite jusqu'à ce que **MAINTENANCE** s'affiche, puis appuyez sur **OK (OK)**.
3. Appuyez sur la flèche gauche/droite jusqu'à ce que **DUR VIE CONSO** s'affiche, puis appuyez sur **OK (OK)**.
4. Appuyez sur la flèche gauche/droite jusqu'à ce que l'élément souhaité s'affiche, puis appuyez sur **OK (OK)**.

- **INFOS CONSO.** : imprime la page d'informations concernant les fournitures.
 - **TOTAL** : affiche le nombre total de pages imprimées.
 - **NUMÉRIS. ADF** : affiche le nombre de pages numérisées à l'aide du chargeur automatique.
 - **NUMÉRIS. VITRE** : affiche le nombre de pages numérisées à l'aide de la vitre d'exposition.
 - **COURR. TRANSF., FOUR, ROULEAU BAC 1, ROULEAU BAC 2, ROUL. BAC POLY** : affiche le nombre de pages imprimées pour chaque élément.
5. Si vous avez sélectionné l'impression d'une page d'informations des consommables, appuyez sur **OK (OK)** pour confirmer.
 6. Appuyez sur **Stop/Suppr. (Stop/Clear)** pour revenir au mode prêt.

Remplacement du patin en caoutchouc du chargeur DADF (ou du chargeur automatique)

Il vous faudra remplacer le patin du chargeur DADF (ou du chargeur automatique) si un problème d'entraînement du papier survient régulièrement ou lorsque sa capacité maximale est atteinte.

Pour le chargeur automatique

(CLX-6200FX uniquement)

1. Ouvrez le chargeur.
2. Faites pivoter le manchon situé à l'extrémité droite du rouleau du chargeur automatique en direction du chargeur automatique, puis retirez le rouleau de la fente.

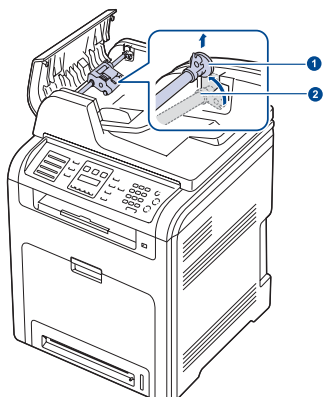

- 1 Manchon
- 2 Rouleau du chargeur automatique

3. Retirez le patin du chargeur automatique comme illustré.

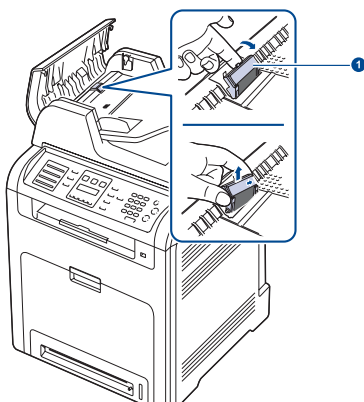

- 1 Patin du chargeur automatique

4. Installez un nouveau patin de chargeur automatique.
5. Alignez l'extrémité gauche du rouleau du chargeur avec la fente et poussez l'extrémité droite du rouleau dans la fente droite. Faites

pivoter le manchon situé à l'extrémité droite du rouleau en direction du bac d'alimentation papier.

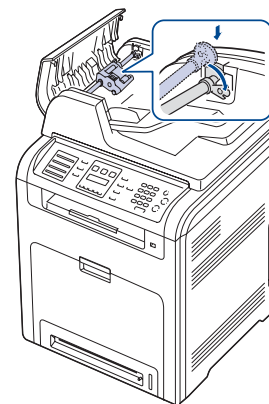

6. Fermez le chargeur.

Pour le chargeur DADF

(CLX-6200ND, CLX-6210FX, CLX-6240FX uniquement)

1. Ouvrez le capot du chargeur DADF.
2. Retirez le patin du chargeur automatique DADF comme illustré.

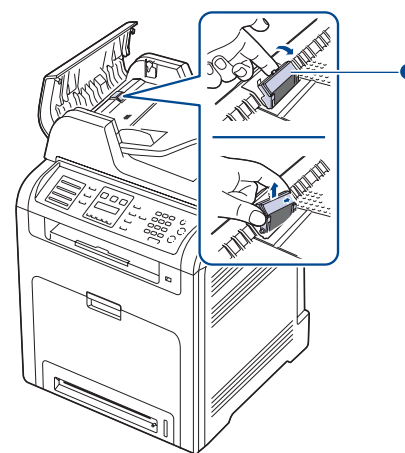

- 1 Patin du chargeur DADF

3. Installez un nouveau patin de chargeur DADF.
4. Fermez le capot du chargeur DADF.

ADMINISTRATION DE VOTRE APPAREIL DEPUIS LE SITE INTERNET

Si vous avez connecté votre appareil à un réseau et que les paramètres réseau TCP/IP sont corrects, vous pouvez administrer votre appareil par l'intermédiaire de **SyncThru™ Web Service**, serveur Web intégré de Samsung. Utilisez **SyncThru™ Web Service** pour :

- voir les informations concernant l'appareil et vérifier son état actuel ;
- modifier les paramètres TCP/IP et définir d'autres paramètres réseau ;
- modifier les propriétés de l'imprimante ;
- paramétrer l'appareil afin qu'il envoie des notifications par e-mail pour vous informer de l'état de l'appareil ;
- obtenir de l'aide pour l'utilisation de l'appareil.

Pour accéder à SyncThru™ Web Service

1. Lancez un navigateur Web, comme Internet Explorer, depuis Windows.
2. Saisissez l'adresse IP de l'appareil (http://xxx.xxx.xxx.xxx) dans la barre d'adresses, puis appuyez sur la touche **Entrée** ou cliquez sur **OK**.
Le site Web intégré de votre appareil s'ouvre.

VÉRIFICATION DU NUMÉRO DE SÉRIE DE L'APPAREIL

Quand vous contactez le site Internet de Samsung, pour obtenir des services ou vous enregistrer en tant qu'utilisateur, vous devrez peut-être fournir le numéro de série de votre appareil.

Vous pouvez trouver le numéro de série de la façon suivante :

1. Appuyez sur **Menu (Menu)** jusqu'à ce que **CONFIG SYSTEME** apparaisse en bas de l'écran, puis sur **OK (OK)**.
2. Appuyez sur la flèche gauche/droite jusqu'à ce que **MAINTENANCE** s'affiche, puis appuyez sur **OK (OK)**.
3. Appuyez sur la flèche gauche/droite jusqu'à ce que **NUMERO SERIE** s'affiche, puis appuyez sur **OK (OK)**.
4. Relevez le numéro de série de l'appareil.
5. Appuyez sur **Stop/Suppr. (Stop/Clear)** pour revenir au mode prêt.

Dépannage

Ce chapitre fournit des informations utiles en cas de dysfonctionnement.

Il comprend les sections suivantes :

- Astuces pour éviter les brouillages papier
- Résolution des brouillages de document
- Résolution des brouillages papier

ASTUCES POUR ÉVITER LES BOURRAGES PAPIER

La plupart des brouillages papier peuvent être évités en sélectionnant des types de support adaptés. Lorsqu'un brouillage papier se produit, suivez les étapes présentées à la page 72.

- Suivez la procédure décrite à la page 36. Assurez-vous que les guides papier sont correctement positionnés.
- Ne remplissez pas trop le bac d'alimentation. Vérifiez que le niveau de papier ne dépasse pas le trait indiquant la capacité de papier à l'intérieur du bac.
- Évitez de retirer le papier du bac pendant une impression.
- Courbez le papier, déramez-le puis remettez-le bien à plat avant de le charger dans le bac.
- N'utilisez pas de papier froissé, humide ou ondulé.
- Ne mélangez pas différents types de papier dans le bac.
- Utilisez uniquement des supports d'impression recommandés. (Reportez-vous à « Paramétrage du type et du format de papier » à la page 38.)
- Assurez-vous que la face d'impression du support est tournée face vers le haut dans le bac, ou face vers le bas dans le bac polyvalent.

RÉSOLUTION DES BOURRAGES DE DOCUMENT

Quand un original se bloque lors de l'alimentation dans le chargeur DADF (ou le chargeur automatique), le message **BOURR DOC.** apparaît à l'écran.

Problème de chargement à l'entrée

Pour le chargeur automatique

(CLX-6200FX uniquement)

1. Retirez toutes les pages restantes du charge du chargeur automatique.
2. Ouvrez le capot du chargeur du chargeur automatique.

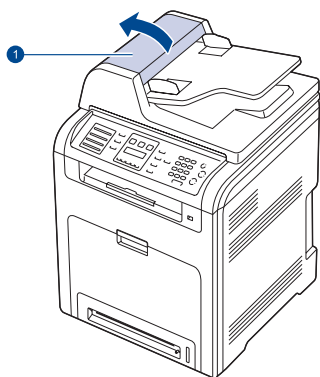

- 1 Capot du chargeur DADF (ou du chargeur automatique)

- Signification des messages d'erreur
- Résolution d'autres problèmes

3. Faites pivoter la bague située à l'extrémité droite du rouleau du CAD vers le CAD (①), puis retirez le rouleau de son logement (②). Tirez délicatement le document vers la gauche, puis retirez-le du chargeur automatique.

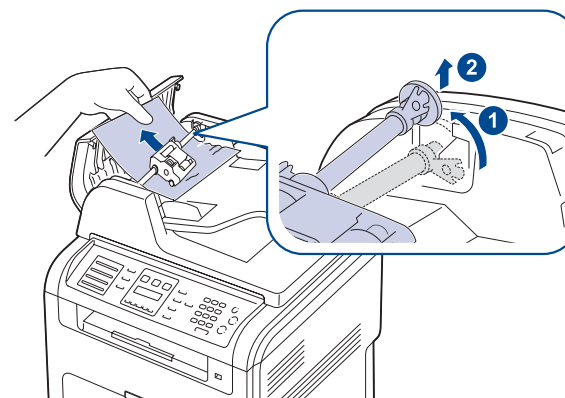

 Selon le modèle, cette illustration peut différer de votre appareil.

4. Alignez l'extrémité gauche du rouleau du CAD sur son logement et insérez l'extrémité droite dans le logement correspondant (①). Faites pivoter la bague située à l'extrémité droite du rouleau vers le plateau d'insertion des originaux (②).

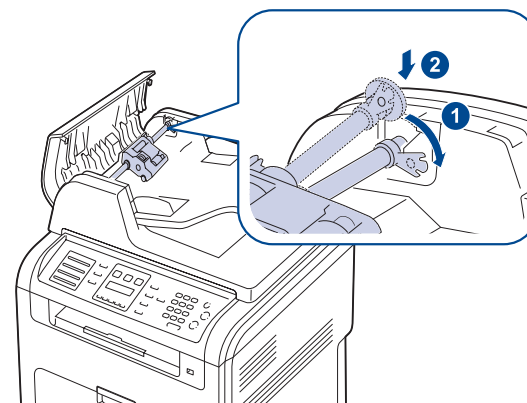

5. Fermez le chargeur. Remplacez ensuite les pages retirées, s'il y en a, dans le chargeur automatique.

 Pour éviter les brouillages de document, utilisez la vitre d'exposition pour les originaux en papier épais, fin ou de différents types.

Pour le chargeur DADF

(CLX-6200ND, CLX-6210FX, CLX-6240FX uniquement)

1. Retirez toutes les pages restantes du chargeur DADF.
2. Ouvrez le capot du chargeur DADF.

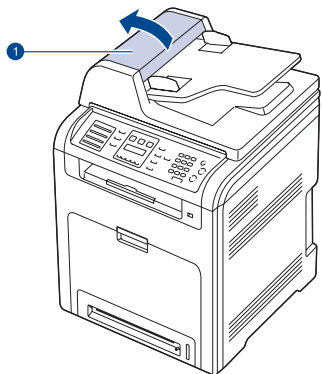

1 Capot du chargeur DADF

3. Tirez doucement sur le papier bloqué pour le sortir du chargeur DADF.

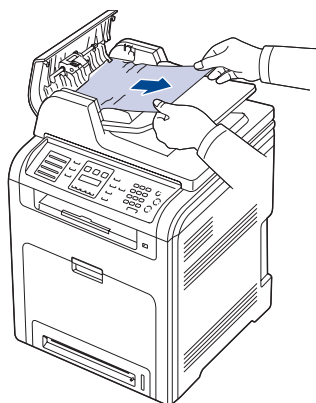

 Selon le modèle, cette illustration peut différer de votre appareil.

4. Fermez le capot du chargeur DADF. Remplacez ensuite les pages retirées, le cas échéant, dans le chargeur DADF.

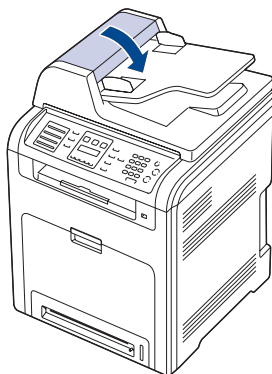

 Pour éviter les bourrages de document, utilisez la vitre d'exposition pour les originaux en papier épais, fin ou de différents types.

Problème de chargement dans la zone du bac de sortie

1. Retirez toutes les pages restantes du chargeur DADF.
2. Maintenez la feuille mal alimentée, puis retirez le papier du bac de sortie en le tirant délicatement vers la droite avec les deux mains.

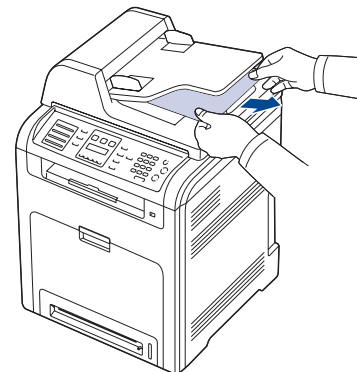

3. Remplacez ensuite les feuilles retirées dans le chargeur DADF.

Problème de passage dans le rouleau

1. Ouvrez le cache de la vitre d'exposition.
2. Maintenez la feuille mal alimentée, puis retirez le papier du bac de sortie en le tirant délicatement vers la droite avec les deux mains.

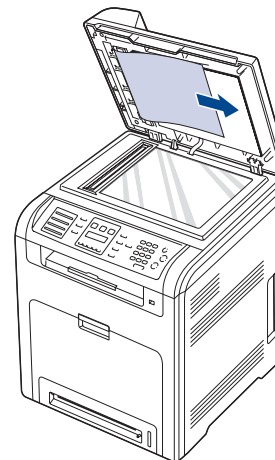



3. Fermez le cache de la vitre d'exposition. Remplacez ensuite les feuilles retirées dans le chargeur DADF (ou le chargeur automatique).

RÉSOLUTION DES BOURRAGES PAPIER

Lorsqu'un bouchage papier se produit, un message d'avertissement apparaît à l'écran. Reportez-vous au tableau ci-dessous pour localiser et supprimer le bouchage.

MESSAGE	EMPLACEMENT DU BOURRAGE	PAGE À CONSULTER
BOURRAGE 0 BAC POLYVALENT	Bac polyvalent	Page 75
BAC 2 BOURR PAPIER 0	Bac optionnel	Page 78
BOURR PAPIER 0 OUV./FERM. CAPOT	Dans la zone d'alimentation papier et à l'intérieur de l'appareil	Page 74, Page 76
BOURR PAPIER 1 OUV./FERM. CAPOT	À l'intérieur de l'appareil	Page 74, Page 76
BOURR PAPIER 2 VERIF. INTERIEUR	À l'intérieur de l'appareil et dans la zone de l'unité de fusion	Page 74, Page 76
REVBOURRAGE0 VERIF. INT.	Dans l'unité de chauffe et dans le couvercle de l'unité d'inversion	Page 74, Page 76
REV BOURRAGE1 VERIF. INTERIEUR	Derrière le capot arrière et la zone de l'unité de retournement	Page 74, Page 77
RETIRER PAPIER DU CAPOT ARRIERE	Dans le capot arrière	Page 74, Page 77
BOURR REC-VER 0 VERIF. INTERIEUR	À l'intérieur de l'appareil	Page 74
BOURR REC-VER 1 OUV./FERM. CAPOT	Dans la zone d'alimentation papier et à l'intérieur de l'appareil	Page 74, Page 76

 Selon les options ou le modèle de votre appareil, il est possible que certains messages ne s'affichent pas à l'écran.

 Pour éviter que le papier ne se déchire, tirez dessus avec précaution et lentement. Suivez les instructions des sections suivantes pour supprimer le bouchage.

Dans la zone des bacs d'alimentation

Si du papier est bloqué dans la zone d'alimentation papier, suivez les étapes suivantes pour libérer le papier bloqué.

1. Utilisez la poignée pour ouvrir complètement le capot avant.

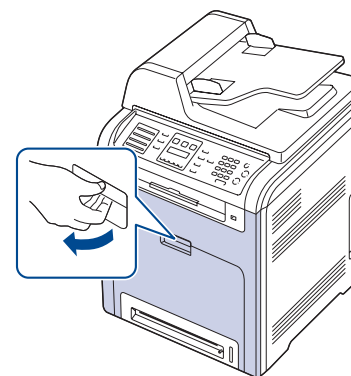

2. Retirez délicatement la feuille en tirant dans la direction indiquée ci-après. Passez à l'étape 7.

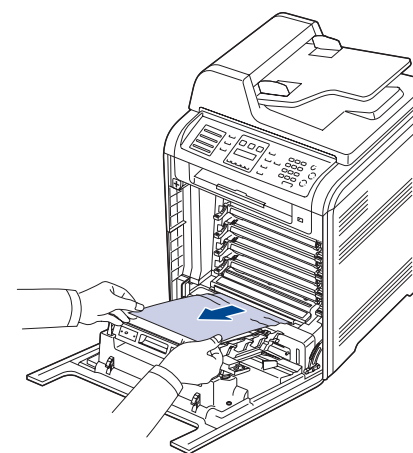

Si vous ne parvenez pas à trouver le papier coincé ou en cas de difficulté pour le retirer, cessez de tirer et passez à l'étape 3.

-  • Ne touchez pas la surface verte, le tambour OPC ou l'avant de la cartouche de toner avec la main ou un matériau quelconque. Utilisez la poignée de la cartouche pour éviter de toucher cette zone.
- Veillez à ne pas abîmer la surface de la courroie de transfert du papier.
- Si vous laissez le capot avant ouvert pendant plusieurs minutes, le tambour OPC risque d'être exposé à la lumière. Cela risque de l'endommager. Refermez le capot avant si vous devez interrompre l'installation pour une raison quelconque.

3. Fermez le capot avant.

4. Ouvrez le bac.

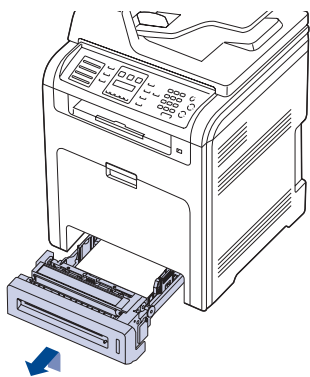

5. Retirez la feuille bloquée en tirant doucement dessus comme indiqué ci-dessous.

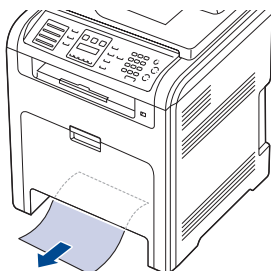

6. Pour remettre le bac en place, abaissez la face arrière, alignez le bac sur l'emplacement prévu et introduisez-le dans l'appareil.

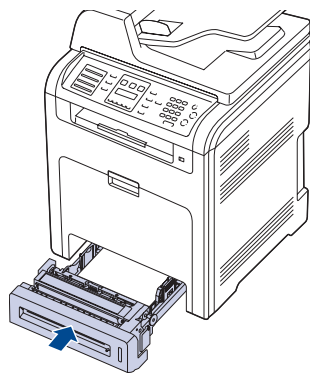

7. Ouvrez le capot avant puis refermez-le. L'appareil est prêt à imprimer de nouveau.

Dans la zone du bac polyvalent

Lorsque vous imprimez à l'aide du bac papier polyvalent et que l'appareil détecte soit qu'il n'y a pas de papier soit que le papier a été chargé de manière incorrecte, suivez les étapes suivantes pour libérer le papier bloqué.

1. Vérifiez si le papier est immobilisé dans la zone d'alimentation, puis, le cas échéant, tirez-le délicatement et lentement.

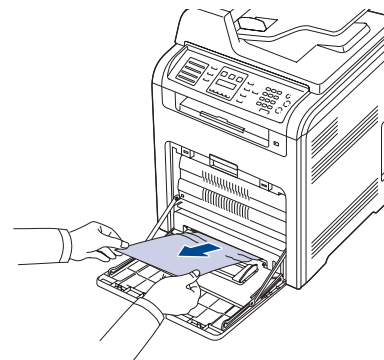

Si vous ne parvenez pas à trouver le papier coincé ou en cas de difficulté pour le retirer, cessez de tirer et passez à l'étape 2.

2. Fermez le bac papier polyvalent.
3. Retirez le bac.
4. Ouvrez le capot interne en poussant le levier avec les deux mains.

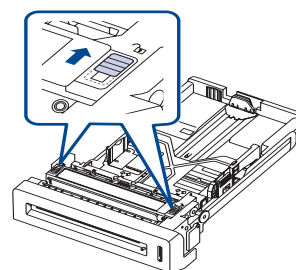

5. Sortez le papier avec précaution.

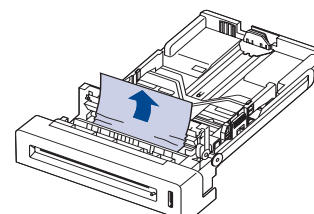

6. Remplacez le bac.
Si vous ne parvenez pas à trouver le papier coincé ou en cas de difficulté pour le retirer, cessez de tirer et passez à l'étape 8.
7. Utilisez la poignée pour ouvrir complètement le capot avant.

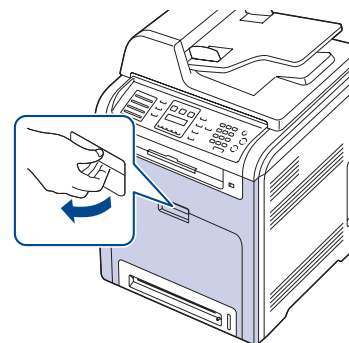

8. Retirez le papier coincé en tirant dans la direction indiquée. Pour éviter que le papier ne se déchire, tirez-le délicatement et lentement.

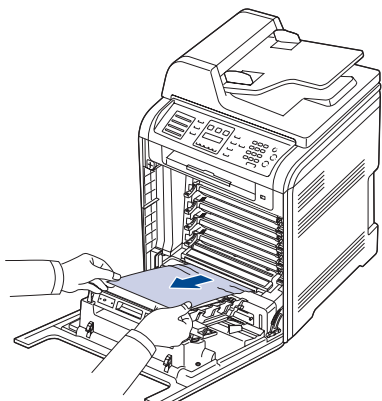

- ⚠ Ne touchez pas la surface verte, le tambour OPC ou l'avant de la cartouche de toner avec la main ou un matériau quelconque. Utilisez la poignée de la cartouche pour éviter de toucher la zone en question.
- Veillez à ne pas abîmer la surface de la courroie de transfert papier.
- Si vous laissez le capot avant ouvert pendant plusieurs minutes, le tambour OPC risque d'être exposé à la lumière. Cela risque de l'endommager. Refermez le capot avant si vous devez interrompre l'installation pour une raison quelconque.

9. Fermez soigneusement le capot avant. L'appareil est prêt à imprimer de nouveau.

- ⚠ Si le capot avant n'est pas complètement fermé, l'appareil ne fonctionne pas.

Dans la zone de l'unité de fusion

Si du papier est bloqué dans la zone de l'unité de fusion, suivez les étapes suivantes pour libérer le papier bloqué.

1. Ouvrez l'unité de numérisation.

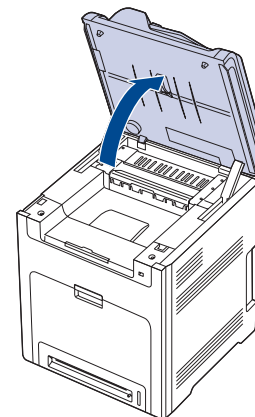

2. Ouvrez le capot interne à l'aide de sa poignée.

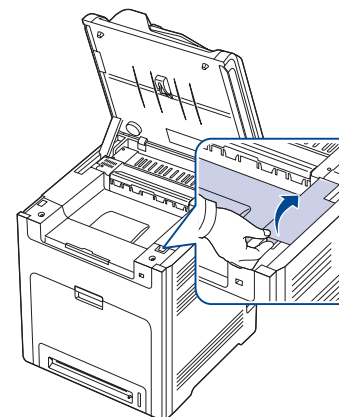

3. Ouvrez le capot interne à l'aide de sa poignée et retirez doucement le papier coincé de l'appareil.

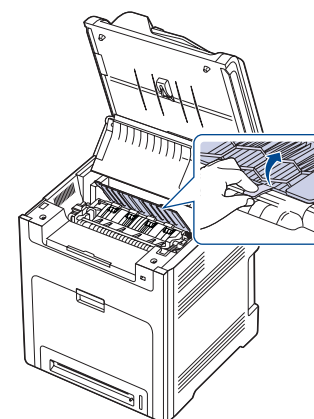

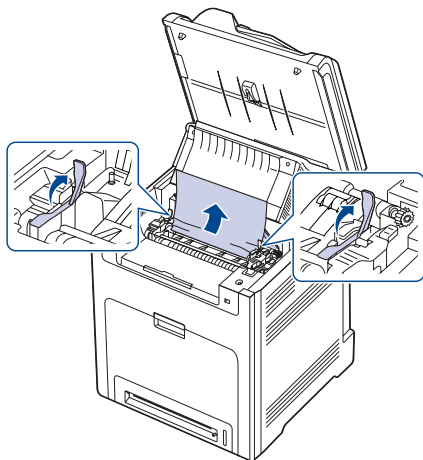

- ⚠ Ne touchez pas l'unité de fusion située sous le capot interne. Cette unité est chaude et vous risquez de vous brûler. La température de fonctionnement de l'unité de fusion est de 180 °C. Procédez avec prudence lorsque vous retirez le papier bloqué dans l'appareil.

4. Poussez le levier de bourrage papier vers le haut pour desserrer l'élément de fusion de l'unité, puis retirez délicatement le papier bloqué de la machine.

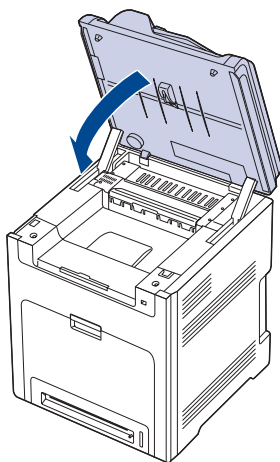

5. Poussez le levier de bourrage papier vers le bas pour resserrer l'élément de fusion.
6. Fermez le capot interne.
7. Abaissez l'unité de numérisisation avec précaution jusqu'à ce qu'elle soit complètement fermée. Assurez-vous qu'il est bien fermé. Attention à ne pas vous pincer les doigts !



 Si l'unité de numérisisation n'est pas complètement fermée, l'appareil ne fonctionne pas.

Dans la zone du bac de sortie

Si le bourrage papier est situé dans la zone du bac de sortie, procédez de la manière suivante pour le supprimer.

1. Si la feuille est presque entièrement sortie, tirez-la vers vous. Ouvrez et refermez correctement le capot avant. L'appareil est prêt à imprimer de nouveau.

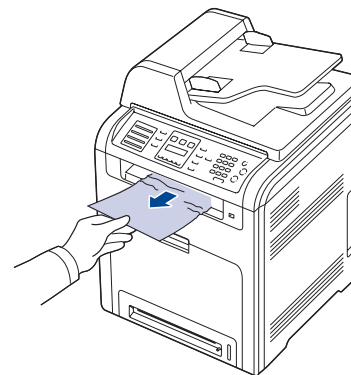

Si vous ne parvenez pas à trouver le papier coincé ou en cas de difficulté pour le retirer, cessez de tirer et passez à l'étape 2.

2. Ouvrez l'unité de numérisisation.

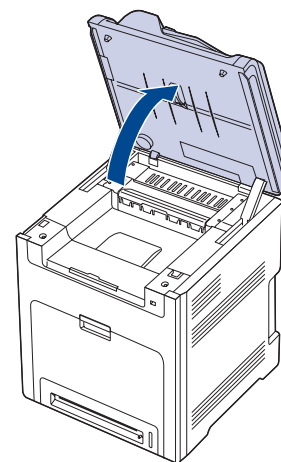

3. Ouvrez le capot de l'unité de retournement à l'aide de sa poignée, puis retirez doucement le papier coincé de l'appareil.

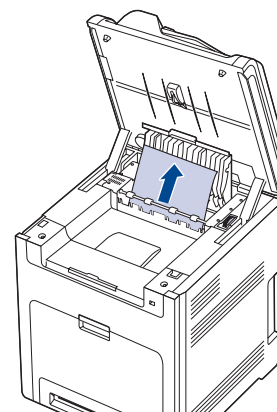

En cas de résistance lors du retrait du papier ou de difficulté lors de l'extraction d'un bourrage papier, n'insistez pas et tournez la molette de

dégagement dans la direction indiquée pour retirer le papier coincé.

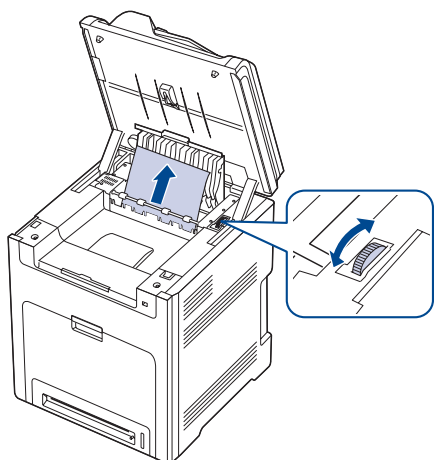

4. Fermez le capot de l'unité de retournement.
5. Abaissez l'unité de numérisation avec précaution jusqu'à ce qu'elle soit complètement fermée. Assurez-vous qu'il est bien fermé. Attention à ne pas vous pincer les doigts !

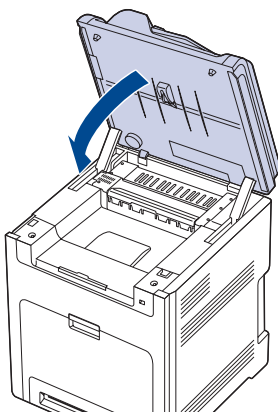

! Si l'unité de numérisation n'est pas complètement fermée, l'appareil ne fonctionne pas.

Si vous ne parvenez pas à trouver le papier coincé ou en cas de difficulté pour le retirer, cessez de tirer et passez à l'étape 6.

6. Ouvrez le capot arrière, puis retirez délicatement le papier coincé de l'appareil.

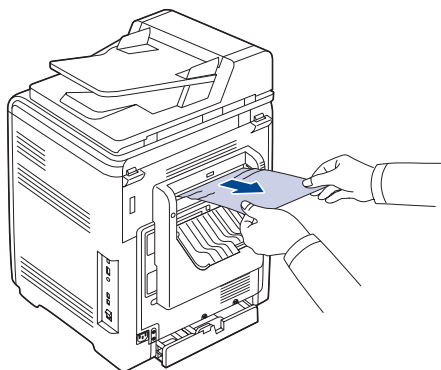

7. Fermez le capot arrière.

Dans la zone du bac optionnel

Si du papier est bloqué dans la zone du bac optionnel, suivez les étapes suivantes pour libérer le papier bloqué.

1. Ouvrez le bac optionnel. Une fois le bac ouvert, soulevez légèrement sa partie avant pour dégager le bac de l'imprimante.

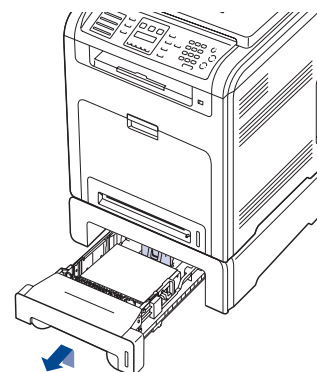

2. Si vous localisez le papier coincé, retirez-le de l'appareil en tirant doucement dessus, comme indiqué ci-après.

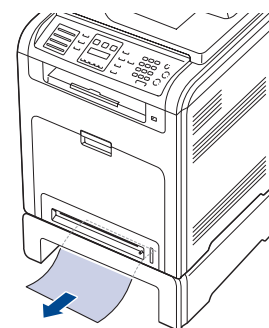

3. Remettez le bac en place dans l'appareil et fermez les deux trappes d'accès aux bouchages papier.
4. Ouvrez le capot avant.

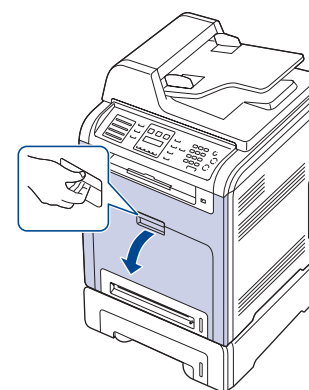

5. Sortez le papier coincé en tirant dessus dans la direction indiquée. Pour éviter que le papier ne se déchire, tirez-le délicatement et lentement.

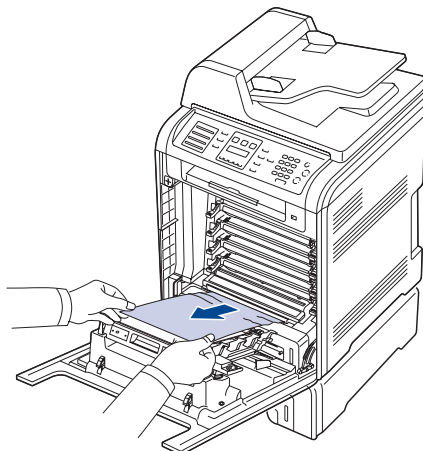

6. Fermez soigneusement le capot avant. L'appareil est prêt à imprimer de nouveau.

 Si le capot avant n'est pas complètement fermé, l'appareil ne fonctionne pas.

SIGNIFICATION DES MESSAGES D'ERREUR

Des messages apparaissent sur le panneau de commande pour indiquer l'état de l'appareil ou des erreurs éventuelles. Reportez-vous aux tableaux ci-dessous pour connaître la signification de ces messages et, le cas échéant, résoudre le problème. Les messages et leur signification sont classés par ordre alphabétique.

-  • Si le message ne figure pas dans le tableau, redémarrez l'appareil, puis essayez de lancer de nouveau la tâche d'impression. Si le problème persiste, contactez le service de maintenance.
- Selon les options ou le modèle de votre appareil, il est possible que certains messages ne s'affichent pas à l'écran. Le cas échéant, cela signifie qu'ils ne s'appliquent pas à votre appareil.
- xxx indique le type de support.
- yyy indique le type de bac.

MESSAGE	SIGNIFICATION	SOLUTIONS POSSIBLES
[ERR. COMMUNIC.]	L'appareil rencontre un problème de communication.	Demandez à l'expéditeur d'essayer de nouveau.
[ERREUR LIGNE]	Votre appareil ne parvient pas à se connecter avec le télécopieur destinataire, ou bien il a perdu le contact à cause d'un problème de ligne téléphonique.	Essayez de nouveau. Si le problème persiste, attendez pendant environ une heure le rétablissement de la ligne et essayez de nouveau. Vous pouvez également activer le mode ECM. Reportez-vous à la page 56.
[INCOMPATIBLE]	La machine a reçu une télécopie considérée comme indésirable.	Les données de la télécopie réceptionnée seront supprimées. Vérifiez de nouveau les paramètres de télécopies indésirables. Reportez-vous à la page 56.
[PAS DE REPONSE]	Le télécopieur destinataire ne répond pas malgré toutes les tentatives d'appel.	Essayez de nouveau. Assurez-vous que l'appareil destinataire fonctionne.
[STOP ACTIVE]	Stop/Suppr. (Stop/Clear) a été enfoncé pendant une opération.	Essayez de nouveau.
[xxx] INCORRECT	La pièce couleur de l'appareil n'est pas destinée à l'appareil.	Installez une pièce d'origine Samsung, conçue pour l'appareil.
[yyy] VIDE	Le bac est vide.	Insérez du papier dans le bac.
[yyy] CASSETTE SORTIE	La cassette n'est pas correctement fermée.	Pour fermer le bac en place, abaissez la face arrière, alignez le bac sur l'emplacement prévu et introduisez-le dans l'imprimante.

MESSAGE	SIGNIFICATION	SOLUTIONS POSSIBLES
[yyy] MEANGE PAPIER	Le format de papier spécifié dans les propriétés de l'imprimante ne correspond pas au papier que vous chargez dans l'imprimante.	Chargez le format de papier approprié dans le bac.
ACCES AU FICHIER REFUSE	La connexion au serveur réseau a réussi. Cependant, l'accès au fichier sur le serveur réseau a été refusé.	Modifiez les paramètres du serveur.
ACTION NON ATTRIBUEE	Vous êtes en train d'effectuer l'opération AJOUTER PAGE/ ANNULER TACHE mais il n'existe aucune tâche enregistrée.	Vérifiez à l'écran si des tâches sont prévues.
ADRESSE GLOBALE INTROUVABLE	Lorsque l'appareil est incapable de localiser l'adresse indiquée sur le serveur global.	Vérifiez l'ID de recherche.
ADRESSE SERVEUR INCORRECTE	L'adresse de serveur que vous avez saisie n'est pas valable.	Saisissez l'adresse de serveur correcte.
BAC 2 BOURR PAPIER 0	Un bourrage papier est survenu dans la zone du bac de sortie.	Supprimez le bourrage. Reportez-vous à la page 74.
BAC SORTIE PLEIN	Le bac de sortie de l'appareil est plein.	Videz le bac de sortie.
BOURR DOC.	L'original chargé s'est bloqué dans le chargeur DADF (ou dans le chargeur automatique).	Supprimez le bourrage. Reportez-vous à la page 72.
BOURR PAPIER 0 OUV./FERM. CAPOT	Un bourrage papier est survenu au niveau de la zone d'alimentation du bac.	Supprimez le bourrage. Reportez-vous à la page 74.
BOURR PAPIER 1 OUV./FERM. CAPOT	Du papier est coincé à l'intérieur de l'appareil.	Supprimez le bourrage. Reportez-vous à la page 76.
BOURR PAPIER 2 VERIF. INTERIEUR	Un support d'impression spécial est bloqué au niveau du bac de sortie.	Supprimez le bourrage. Reportez-vous à la page 77.
BOURR REC-VER 0 VERIF. INTERIEUR	Le papier s'est bloqué pendant l'impression recto verso. Applicable uniquement aux machines disposant de cette fonctionnalité.	Supprimez le bourrage. Reportez-vous à la page 74.
BOURR REC-VER 1 OUV./FERM. CAPOT	Le papier s'est bloqué pendant l'impression recto verso. Applicable uniquement aux machines disposant de cette fonctionnalité.	Supprimez le bourrage. Reportez-vous à la page 74.

MESSAGE	SIGNIFICATION	SOLUTIONS POSSIBLES
BOURRAGE 0 BAC POLYVALENT	Un bourrage papier est survenu dans la zone d'alimentation papier du bac polyvalent.	Supprimez le bourrage. Reportez-vous à la page 74.
CAPOT OUV/ VERIF.RCOURROIE TRANSF	Le capot avant ou le capot arrière n'est pas bien fermé.	Refermez le capot jusqu'à entendre un déclic.
CONFLIT IP	L'adresse IP réseau que vous avez définie est utilisée par quelqu'un d'autre.	Vérifiez l'adresse IP et réinitialisez-la si nécessaire. Reportez-vous à la page 25.
COURRIER EXCEDE CAPACITE SERVEUR	Le volume du message est plus important que ne le permet le serveur SMTP.	Divisez votre message ou réduisez la résolution.
DEMANDE GLOBALE TAILLE DÉPASSÉE	Il s'agit d'un message d'erreur qui s'affiche lorsque la taille globale de la requête a été dépassée.	La recherche a renvoyé trop de résultats. Affinez votre recherche en entrant davantage de lettres. Contactez un administrateur de serveur LDAP.
ECH ECR. DONNEES VERIF. MEM. USB	Le stockage dans la mémoire USB a échoué.	Vérifiez l'espace mémoire USB disponible.
ECH LECT DONNEES VERIF. MEM. USB	Le délai a expiré pendant la lecture des données.	Essayez de nouveau.
ECHEC AUTHENTIFICATION	L'identifiant ou le mot de passe que vous avez saisi est incorrect.	Saisissez l'identifiant ou le mot de passe correct.
ECHEC DE LA CONNEXION	Le protocole que vous avez saisi n'est pas pris en charge ou le port de serveur est erroné.	Vérifiez le protocole ou le port du serveur.
ERREUR CONNEXION	La connexion avec le serveur SMTP a échoué.	Vérifiez les paramètres de serveur et le câble réseau.
ERREUR D'ENVOI (AUTH)	Il y a un problème au niveau de l'authentification SMTP.	Configurez le paramètre d'authentification.
ERREUR D'ENVOI (CONFIG. INCOR.)	Il y a un problème sur la carte d'interface réseau.	Configurez votre carte d'interface réseau correctement.
ERREUR D'ENVOI (DNS)	Il y a un problème au niveau du DNS.	Configurez le paramètre DNS.
ERREUR D'ENVOI (POP3)	Il y a un problème dans POP3.	Configurez le paramètre POP3.
ERREUR D'ENVOI (SMTP)	Il y a un problème au niveau du SMTP.	Changez de serveur et choisissez-en un de disponible.
ERREUR RESEAU	Il y a un problème au niveau du réseau.	Contactez votre administrateur réseau.
FORMAT FICHIER INCOMPATIBLE	Le format de fichier sélectionné n'est pas pris en charge.	Utilisez le format de fichier correct.

MESSAGE	SIGNIFICATION	SOLUTIONS POSSIBLES
GROUPE NON DISPONIBLE	Vous avez essayé de sélectionner un numéro de groupe là où seul un numéro unique peut être utilisé, comme lorsque l'on ajoute des emplacements dans une opération d'Envois multiples.	Utilisez un numéro abrégé ou composez un numéro manuellement à l'aide du pavé numérique.
INSTALLER [xxx]	La pièce correspondante de l'appareil n'est pas installée.	Installez la pièce dans l'appareil.
LASER AUTO-DIAGNOSTIC	La LSU (Laser Scanning Unit = unité de numérisation laser) de votre appareil vérifie certains problèmes détectés.	Veillez patienter quelques minutes.
LIGNE OCCUP	Le télécopieur destinataire n'a pas répondu, ou bien la ligne est occupée.	Essayez de nouveau après quelques minutes.
MEMOIRE PLEINE	La mémoire est saturée.	Supprimez les tâches de télécopie inutiles et recommencez la transmission lorsque vous disposerez de plus de mémoire. Vous pouvez également effectuer la transmission en plusieurs fois.
MOTEUR PRINCIPAL VERROUILLE	Il y a un problème au niveau du moteur principal.	Ouvrez et refermez le capot avant.
NOM DE FICHIER AU-DELA LIMITE	Les noms de fichiers que vous pouvez utiliser vont de doc001 à doc999. Tous les noms de fichiers sont déjà utilisés.	Supprimez les fichiers inutiles.
NOM FICH. EXIST.	Le nom de fichier que vous avez saisi existe déjà.	Tapez un nom de fichier différent.
NON ATTRIB.	Aucun numéro n'est attribué à la touche de composition rapide ou abrégée que vous tentez d'utiliser.	Entrez le numéro manuellement à l'aide du clavier numérique ou enregistrez le numéro ou l'adresse.
PANNE DE SECTEUR	Le courant électrique a été coupé puis rétabli et la mémoire de la machine n'a pas été sauvegardée.	Vous devez relancer l'intégralité de la tâche que vous étiez en train d'effectuer avant la panne d'électricité.
INSTALLER TONER ▼	La cartouche de toner couleur n'est pas installée.	Installez la cartouche de toner couleur.

MESSAGE	SIGNIFICATION	SOLUTIONS POSSIBLES
TONER FAIBLE ▼	La cartouche de toner couleur correspondante est pratiquement vide.	Retirez la cartouche de toner et secouez-la à plusieurs reprises. Vous pourrez ainsi reprendre temporairement les impressions.
TONER INCORRECT ▼	La cartouche de toner couleur que vous avez installée n'est pas adaptée à votre appareil.	Installez une cartouche de toner couleur d'origine Samsung conçue pour l'appareil.
TONER NONSAMSUNG ▼	La cartouche de toner couleur indiquée par la flèche n'est pas une cartouche Samsung. Appuyez sur OK (OK) pour basculer le message sur STOP ou CONTINUER . ◀ Stop ▶	Vous pouvez sélectionner STOP ou CONTINUER avec la flèche gauche/droite. Si vous sélectionnez Stop en appuyant sur OK (OK) , sur le panneau de commande, l'impression est interrompue. Si vous sélectionnez CONTINUER , l'appareil continue d'imprimer, mais la qualité d'impression n'est pas garantie. Si vous n'effectuez aucune sélection, l'appareil fonctionne comme si STOP avait été sélectionné. Remplacez la cartouche de toner par une cartouche Samsung. Reportez-vous à la page 67.
TONER RECHARGE ▼	La cartouche de toner installée n'est pas authentique ou a été rechargée.	La qualité d'impression peut baisser si vous rechargez vous-même la cartouche. En effet, les caractéristiques du toner peuvent légèrement différer de celles de la cartouche d'origine. Nous vous recommandons d'utiliser une cartouche de toner couleur d'origine Samsung.
RETIRER PAPIER DU CAPOT ARRIERE	Un bourrage papier est survenu au niveau du capot arrière.	Supprimez le bourrage.
ACTUAL. DONNEES PATIENTER...	Ce message s'affiche lorsque vous modifiez les paramètres du système ou lorsque vous sauvegardez des données.	Ne mettez pas l'appareil hors tension si ce message apparaît. Les modifications apportées pourraient alors ne pas être enregistrées et vos données seraient perdues.
CAPOT CADD ERREUR OUVERTURE	Le capot du CADRV n'a pas été correctement verrouillé.	Fermez le capot du CADRV jusqu'à ce qu'un dé clic indique qu'il est bien en place.

MESSAGE	SIGNIFICATION	SOLUTIONS POSSIBLES
TONER VIDE ▼	La cartouche de toner couleur est épuisée. L'impression est interrompue. Appuyez sur OK (OK) pour basculer le message d'erreur sur STOP, CONTINUER ou NOIR UNIQUE . ◀ Stop ▶  Si la cartouche de toner noire est vide, le message NOIR UNIQUE ne s'affiche pas.	Vous pouvez sélectionner STOP ou CONTINUER avec la flèche gauche/droite. Si vous sélectionnez STOP en appuyant sur OK (OK) , sur le panneau de commande, l'impression est interrompue. Si vous sélectionnez CONTINUER , l'appareil continue d'imprimer, mais la qualité d'impression n'est pas garantie. Si vous n'effectuez aucune sélection, l'appareil fonctionne comme si STOP avait été sélectionné. Si vous sélectionnez NOIR UNIQUE , la machine imprime en noir les données en couleur. Remplacez la cartouche de toner couleur. Reportez-vous à la page 67.
TONER EUISE ▼	La cartouche de toner couleur indiquée par la flèche est arrivée en fin de vie.	Ce message s'affiche lorsque la cartouche de toner est complètement vide et l'appareil arrête l'impression. Remplacez la cartouche de toner par une cartouche Samsung. Reportez-vous à la page 67.
RECOMPOSER ?	L'appareil attend un certain laps de temps avant de recomposer le numéro d'une station précédemment occupée.	Vous pouvez appuyez sur OK (OK) pour recomposer immédiatement ou Stop/Suppr. (Stop/Clear) pour annuler l'opération de recomposition.
REPLACER [xxx]	La durée de vie de la pièce a expiré.	Remplacez la pièce. Appelez le service de maintenance.
REPLACER [xxx] BIENTOT	La durée de vie de la pièce expire bientôt.	Reportez-vous à la page 69 et appelez le service de maintenance.
RELAGE... ENREGISTREMENT	L'appareil ajuste le calage des couleurs.	Veillez patienter quelques minutes.
REVOURRAGE0 VERIF. INT.	Bourrage papier dans l'unité de chauffe et dans l'unité d'inversion.	Supprimez le bourrage. Reportez-vous à la page 77.
REV BOURRAGE1 VERIF. INTERIEUR	Un bourrage papier est survenu dans la zone de l'unité de retournement ou du capot arrière.	Supprimez le bourrage. Reportez-vous à la page 76.
SAISIR A NOUV.	Vous avez saisi un élément non disponible.	Saisissez l'élément correct.
SCANNER VERR.	Le module de numérisation est verrouillé.	Déverrouillez le scanner et appuyez sur Stop/Suppr. (Stop/Clear) .

MESSAGE	SIGNIFICATION	SOLUTIONS POSSIBLES
SERVEUR GLOBAL ECHEC AUTH.	Ce message s'affiche en cas d'échec d'authentification au moment de la connexion au serveur global.	Vérifiez le compte et le mot de passe d'authentification.
SERVEUR GLOBAL ERREUR COMM.	Ce message d'erreur s'affiche en cas d'erreur de communication entre le serveur global et l'appareil.	Essayez de nouveau. Contactez un administrateur de serveur LDAP.
SERVEUR GLOBAL INTROUVABLE	Lorsque l'appareil est incapable de trouver le serveur global.	Vérifiez l'adresse du serveur LDAP. L'adresse du serveur LDAP est incorrecte, ou le serveur a échoué.
SERVEUR GLOBAL NON CONFIGURÉ	Ce message s'affiche lorsque aucun serveur global n'est configuré.	Vérifiez les paramètres de configuration du serveur LDAP.
SERVEUR GLOBAL TEMPORISATION	Le NIC (Network Information Center) n'a pas réussi à obtenir la réponse correcte du serveur LDAP dans les délais définis.	Vérifiez les paramètres de serveur LDAP. Les paramètres de serveur LDAP sont incorrects.
ANNULER ? ◀ OUI ▶	La mémoire de votre machine s'est saturée en tentant d'enregistrer un original en mémoire.	Pour annuler la tâche de télécopie, appuyez sur la touche OK (OK) pour accepter OUI . Si vous souhaitez envoyer les pages enregistrées avec succès, appuyez sur la touche OK (OK) pour accepter NON . Nous vous recommandons d'envoyer les pages restantes un peu plus tard, lorsque la mémoire sera de nouveau disponible.
TEMPERATURE AUTO-DIAGNOSTIC	Le moteur de votre appareil vérifie des problèmes qu'il a détectés.	Veillez patienter quelques minutes.
UNE PAGE EST TROP GRANDE	Les données de page simple excèdent la taille d'e-mail configurée.	Réduisez la résolution et réessayez.
VENTILATEUR FOUR VERROUILLE	Le ventilateur de refroidissement de l'appareil rencontre un dysfonctionnement.	Ouvrez et refermez le capot avant.
ECONOMIE ENERGIE	L'appareil est dans la phase précédente du mode d'économie d'énergie.	L'imprimante repasse en ligne dès qu'elle reçoit des données.
INDISPONIBLE RÉESSEYER TARD	Impossible d'effectuer la tâche immédiatement car trop de tâches sont en cours en même temps.	Réessayez lorsque la tâche actuelle sera terminée.
CHARG. MANUEL. APP. SUR STOP	Le bac papier polyvalent est vide en mode d'alimentation manuelle.	Insérez du papier dans le bac papier polyvalent.

RÉSOLUTION D'AUTRES PROBLÈMES

Le tableau suivant dresse la liste des problèmes que vous pouvez rencontrer et des solutions recommandées correspondantes. Appliquez les solutions proposées jusqu'à ce que le problème soit résolu. Si le problème persiste, contactez le service de maintenance.

Alimentation papier

SITUATION	SOLUTIONS POSSIBLES
Un bourrage papier survient lors de l'impression.	Supprimez le bourrage papier. Reportez-vous à la page 72.
Plusieurs feuilles sont collées les unes aux autres.	<ul style="list-style-type: none"> Assurez-vous qu'il n'y a pas trop de papier dans le bac d'alimentation. Le bac d'alimentation peut contenir 250 feuilles au maximum, en fonction de l'épaisseur de votre papier. Vérifiez que vous utilisez un type de papier adéquat. Reportez-vous à la page 38. Retirez le papier du bac d'alimentation, courbez-le ou déramez-le. Dans un environnement humide, les feuilles risquent de se coller les unes aux autres.
Impossible d'insérer plusieurs feuilles de papier.	<ul style="list-style-type: none"> Il se peut que différents types de papier soient empilés dans le bac d'alimentation. Chargez des feuilles de type, de format et de grammage identiques. En cas de bourrage dû à la présence de différents types de feuilles, retirez les feuilles bloquées. Reportez-vous à la page 72.
Le papier n'est pas entraîné dans l'appareil.	<ul style="list-style-type: none"> Retirez tout ce qui fait obstruction à l'intérieur de l'appareil. Le papier n'a pas été chargé correctement. Retirez le papier du bac d'alimentation et rechargez-le correctement. Il y a trop de papier dans le bac d'alimentation. Enlevez le surplus de papier. Le papier est trop épais. N'utilisez que du papier conforme aux caractéristiques de l'appareil. Reportez-vous à la page 33. Si l'appareil ne parvient pas à entraîner les originaux, il faut peut-être remplacer le patin du chargeur DADF (ou du chargeur automatique). Reportez-vous à la page 70.
Le papier ne cesse de se bloquer.	<ul style="list-style-type: none"> Il y a trop de papier dans le bac d'alimentation. Enlevez le surplus de papier. Si vous imprimez sur des supports spéciaux, utilisez le bac polyvalent. Le type de papier utilisé n'est pas correct. N'utilisez que du papier conforme aux caractéristiques de l'appareil. Reportez-vous à la page 33. Des particules se sont accumulées dans l'appareil. Ouvrez le capot supérieur de l'imprimante et retirez-les. Si l'appareil ne parvient pas à entraîner les originaux, il faut peut-être remplacer le patin du chargeur DADF (ou du chargeur automatique). Reportez-vous à la page 70.
Les enveloppes s'impriment de travers ou ne sont pas entraînées correctement.	Assurez-vous que les guides papier appuient bien sur les deux côtés des enveloppes.

Problèmes d'impression

SITUATION	CAUSE POSSIBLE	SOLUTIONS POSSIBLES
L'appareil n'imprime pas.	L'appareil n'est pas sous tension.	Vérifiez que le cordon d'alimentation est branché correctement. Vérifiez le bouton Marche/Arrêt et l'alimentation électrique.
	Vous n'avez pas défini votre appareil en tant qu'imprimante par défaut.	Sélectionnez Samsung CLX-6200 Series ou CLX-6240 Series en tant qu'imprimante par défaut sous Windows.
	Vérifiez les éléments ci-après sur l'appareil :	
	<ul style="list-style-type: none"> Le capot avant n'est pas fermé. Fermez le capot. Du papier est bloqué. Supprimez le bourrage papier. Reportez-vous à la page 74. Il n'y a pas de papier dans le bac. Chargez du papier. Reportez-vous à la page 36. La cartouche de toner n'est pas installée. Installez la cartouche de toner. Si une erreur système se produit, contactez le service de maintenance. 	
	Le câble de connexion qui relie l'ordinateur à l'imprimante n'est pas raccordé correctement.	Déconnectez le câble d'imprimante, puis reconnectez-le.
	Le câble de connexion qui relie l'ordinateur à l'imprimante est défectueux.	Si possible, raccordez le câble à un autre ordinateur en état de marche et imprimez un document. Vous pouvez également utiliser un autre câble d'imprimante.
	La configuration du port n'est pas correcte.	Vérifiez les paramètres de l'imprimante dans Windows pour voir si la tâche d'impression est envoyée au port approprié. Si l'ordinateur comporte plusieurs ports, assurez-vous que l'appareil est raccordé au port adéquat.
	L'appareil est peut-être mal configuré.	Vérifiez dans les propriétés de l'imprimante que tous les paramètres d'impression sont corrects.
	Le pilote d'impression est peut-être mal installé.	Réparez le logiciel d'impression. Reportez-vous à la <i>Section Logiciel</i> .
	L'appareil ne fonctionne pas correctement.	Vérifiez le message affiché à l'écran pour déterminer s'il s'agit d'une erreur système.
Le document est si volumineux que l'espace disponible sur le disque dur n'est pas suffisant pour accéder à la tâche d'impression.	Libérez davantage d'espace disque et relancez l'impression du document.	
L'appareil n'utilise pas la bonne source d'alimentation papier.	La source d'alimentation papier sélectionnée dans les propriétés de l'imprimante est incorrecte.	Dans la plupart des applications, la sélection de l'alimentation papier s'effectue dans l'onglet Papier de la fenêtre des propriétés de l'imprimante. Sélectionnez la source d'alimentation papier adéquate. Consultez l'aide du pilote d'impression.

SITUATION	CAUSE POSSIBLE	SOLUTIONS POSSIBLES
Une tâche d'impression est très lente.	L'impression est peut-être très complexe.	Simplifiez la page ou modifiez les paramètres de qualité d'impression.
La moitié de la page est blanche.	L'orientation de la page n'est peut-être pas correcte.	Changez l'orientation de la page dans votre application. Consultez l'aide du pilote d'impression.
	Le format papier et les paramètres de format ne correspondent pas.	Assurez-vous que le format de papier défini dans les paramètres du pilote d'impression correspond au format du papier se trouvant dans le bac d'alimentation. Vérifiez également que le format de papier défini dans les paramètres du pilote d'impression correspond au format de papier sélectionné dans les paramètres de l'application.
L'appareil imprime mais le texte est erroné, tronqué ou incomplet.	Le câble d'imprimante est mal raccordé ou défectueux.	Débranchez le câble de l'imprimante, puis rebranchez-le. Essayez d'imprimer un document ayant déjà été imprimé correctement. Si possible, reliez le câble et l'appareil à un autre ordinateur, et lancez l'impression d'un document ayant déjà été correctement imprimé. Si ces solutions n'aboutissent pas, remplacez le câble de l'imprimante.
	Vous avez sélectionné le mauvais pilote d'impression.	Vérifiez que votre appareil est sélectionné dans le menu de sélection de l'imprimante de l'application.
	L'application ne fonctionne pas correctement.	Essayez d'imprimer un document à partir d'une autre application.
	Le système d'exploitation ne fonctionne pas correctement.	Quittez Windows, puis redémarrez l'ordinateur. Mettez l'appareil hors tension, puis sous tension.
Les pages s'impriment mais elles sont blanches.	La cartouche de toner est défectueuse ou vide.	Secouez la cartouche de toner, si besoin est. Reportez-vous à la page 66. Si nécessaire, remplacez la cartouche.
	Le fichier contient peut-être des pages blanches.	Vérifiez que le fichier ne contient pas de pages blanches.
	Certains éléments, comme le contrôleur ou la carte, sont peut-être défectueux.	Contactez le service de maintenance.

SITUATION	CAUSE POSSIBLE	SOLUTIONS POSSIBLES
L'imprimante n'imprime pas correctement le fichier PDF. Une partie des graphiques, du texte ou des illustrations manque.	Incompatibilité entre le fichier PDF et les produits Acrobat.	L'impression du fichier PDF en tant qu'image permettra peut-être de résoudre ce problème. Activez Bitmap dans les options d'impression d'Acrobat.  L'impression d'un fichier PDF en tant qu'image demande plus de temps qu'une impression ordinaire.
Votre appareil a une odeur bizarre au début de son utilisation.	L'huile utilisée pour protéger l'unité de fusion est en cours d'évaporation.	Une fois imprimées une certaine de pages en couleur, cette odeur disparaîtra. Il s'agit d'un problème temporaire.
La qualité d'impression des photos n'est pas bonne. Des images ne sont pas supprimées.	La résolution des photos est très faible.	Réduisez la taille de la photo. Plus vous augmentez la taille des photos dans le programme, plus la résolution diminuera.
L'appareil imprime mais le texte est erroné, tronqué ou incomplet.	Si vous travaillez sous DOS, le paramètre de police de votre appareil est peut-être défini de façon incorrecte.	Solutions possibles : Modifiez le paramètre de police. Reportez-vous à « Modification des paramètres de police » à la page 31.
Avant d'imprimer, de la vapeur s'échappe à proximité du bac de sortie.	L'utilisation d'un papier humide peut créer de la vapeur lors de l'impression.	Il ne s'agit pas d'un problème. Poursuivez l'impression.

Problèmes de qualité d'impression

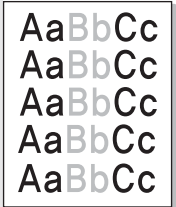

Si l'intérieur de l'appareil est encrassé ou si le papier a été mal chargé, vous constaterez probablement une baisse de la qualité d'impression. Reportez-vous au tableau ci-dessous pour résoudre le problème.

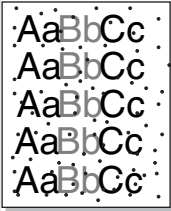
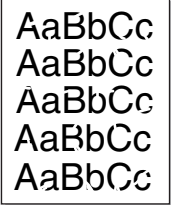
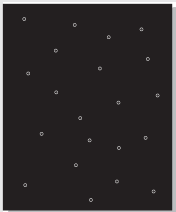
SITUATION	SOLUTIONS POSSIBLES
Impression claire ou floue 	<p>Si une strie blanche verticale ou une zone floue apparaît sur la page :</p> <ul style="list-style-type: none"> Le niveau de toner est insuffisant. Essayez de secouer la cartouche pour redistribuer le reste du toner et prolonger son utilisation. Reportez-vous à la page 67. Si la qualité ne s'améliore pas, remplacez la cartouche. Le papier n'est pas conforme aux spécifications (papier humide ou rugueux, par exemple). Reportez-vous à la page 33. Si toute la page est claire, la résolution d'impression choisie est trop basse. Réglez la résolution. Consultez l'aide du pilote d'impression. La présence simultanée de zones floues et de traînées de toner peut indiquer la nécessité de nettoyer la cartouche. La surface du module de numérisation laser du côté intérieur à la machine peut être sale. Nettoyez l'unité électrostatique, contactez le service de maintenance.

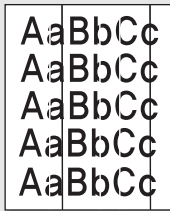
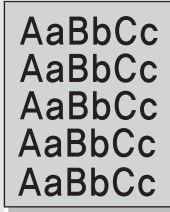
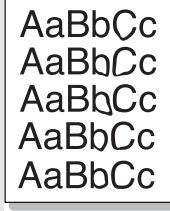
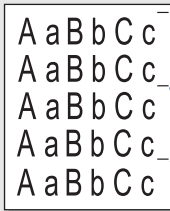
SITUATION	SOLUTIONS POSSIBLES
Taches de toner 	<ul style="list-style-type: none"> Le papier n'est pas conforme aux spécifications (papier humide ou rugueux, par exemple). Reportez-vous à la page 33. Le circuit d'entraînement du papier a besoin d'être nettoyé. Reportez-vous à « Nettoyage de l'intérieur » à la page 64.
Zones vides 	<p>Si des zones vides, généralement au niveau des arrondis des caractères, apparaissent sur la page :</p> <ul style="list-style-type: none"> Il se peut qu'une feuille de papier soit de mauvaise qualité. Essayez de réimprimer la page. Le taux d'humidité du papier n'est pas homogène ou certaines zones du papier sont humides. Changez de marque de papier. Reportez-vous à la page 33. La rame de papier est de mauvaise qualité. Le processus de fabrication du papier est à l'origine du problème et empêche le toner de se fixer sur certaines zones. Changez de marque ou de type de papier. Modifiez l'option d'impression et réessayez. Accédez aux propriétés de l'imprimante, cliquez sur l'onglet Papier et configurez le type de papier sur Papier épais. Reportez-vous à la <i>Section Logiciel</i> pour plus de renseignements. <p>Si le problème persiste, contactez le service de maintenance.</p>
Taches blanches 	<p>Des taches blanches apparaissent sur la page :</p> <ul style="list-style-type: none"> Le papier est trop rugueux et une quantité importante de poussière provenant du papier se dépose à l'intérieur de l'appareil, salissant probablement la courroie de transfert. Nettoyez l'intérieur de l'appareil. Contactez le service de maintenance. Le circuit d'entraînement du papier a besoin d'être nettoyé. Contactez le service de maintenance.

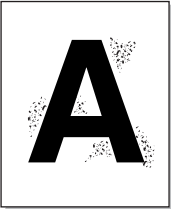
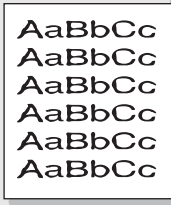
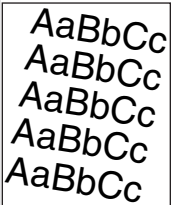
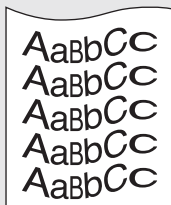
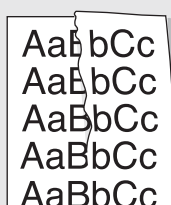
SITUATION	SOLUTIONS POSSIBLES
Lignes verticales 	<p>Si des stries verticales noires apparaissent sur la page :</p> <ul style="list-style-type: none"> Le tambour à l'intérieur de la cartouche de toner est probablement rayé. Retirez l'ancienne cartouche et installez-en une nouvelle. Reportez-vous à la page 67. <p>Si des stries verticales blanches apparaissent sur la page :</p> <ul style="list-style-type: none"> La surface du module de numérisation laser du côté intérieur à la machine peut être sale. Nettoyez l'unité électrostatique, contactez le service de maintenance. <p>Si des stries verticales apparaissent sur la page :</p> <ul style="list-style-type: none"> La vitre d'exposition et le fond blanc sont peut-être sales. Nettoyez ces éléments. Reportez-vous à la page 65. Si le problème persiste, contactez un technicien de maintenance.
Fond couleur ou noir 	<p>Si la quantité de toner déposée sur la page crée un fond grisé inacceptable :</p> <ul style="list-style-type: none"> Choisissez du papier de grammage inférieur. Reportez-vous à la page 33. Vérifiez l'environnement de l'imprimante : un air trop sec (faible degré d'hygrométrie) ou trop humide (plus de 80 % d'humidité relative) peut avoir une incidence sur l'ombrage du fond. Retirez l'ancienne cartouche et installez-en une nouvelle. Reportez-vous à la page 67.
Trainées de toner 	<ul style="list-style-type: none"> Nettoyez l'intérieur de l'appareil. Reportez-vous à la page 64. Vérifiez le type et la qualité du papier. Reportez-vous à la page 33. Retirez l'ancienne cartouche et installez-en une nouvelle. Reportez-vous à la page 67.
Défauts verticaux répétitifs 	<p>Si des marques apparaissent plusieurs fois sur une page, à intervalles réguliers :</p> <ul style="list-style-type: none"> La cartouche de toner est peut-être défectueuse. Si une marque se répète sur la page, imprimez plusieurs pages de nettoyage afin de nettoyer la cartouche. Si le problème persiste après cette impression, remplacez la cartouche. Reportez-vous à la page 67. Certaines pièces de l'appareil comportent peut-être des dépôts de toner. Si le défaut apparaît au dos de la page, le problème se résoudra sans doute de lui-même au bout de quelques pages. L'unité de fusion est peut-être endommagée. Contactez le service de maintenance.

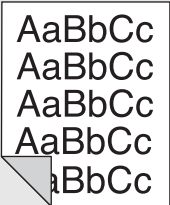
SITUATION	SOLUTIONS POSSIBLES
Fond moucheté 	<p>Les fonds mouchetés apparaissent lorsque des particules de toner se déposent aléatoirement sur la page.</p> <ul style="list-style-type: none"> Le papier peut être trop humide. Essayez d'imprimer en utilisant une autre rame de papier. N'ouvrez les rames qu'au dernier moment afin d'éviter que le papier n'absorbe l'humidité de l'air. Si le fond moucheté apparaît sur une enveloppe, changez la mise en page pour éviter l'impression sur des zones de pliure. L'impression sur une zone de pliure peut causer des problèmes. Si le fond moucheté recouvre la totalité de la page, réglez la résolution à partir de l'application ou des propriétés de l'imprimante.
Caractères mal formés 	<ul style="list-style-type: none"> Si des caractères sont mal formés et semblent creusés par endroits, le papier est peut-être trop lisse. Changez de type de papier. Reportez-vous à la page 33. Si les caractères sont mal formés, créant un effet d'ondulation, le scanner a peut-être besoin d'une révision. Dans ce cas, contactez le service de maintenance.
Impression oblique 	<ul style="list-style-type: none"> Assurez-vous que le papier est correctement chargé. Vérifiez le type et la qualité du papier. Reportez-vous à la page 33. Assurez-vous que le papier ou tout autre support est correctement chargé, et que les guides ne sont ni trop proches ni trop éloignés des bords du papier.
Pages gondolées 	<ul style="list-style-type: none"> Assurez-vous que le papier est correctement chargé. Vérifiez le type et la qualité du papier. Une température et une humidité élevées peuvent provoquer une ondulation du papier. Reportez-vous à la page 33. Retournez la pile de papier dans le bac d'alimentation. Essayez également de changer le sens du papier (rotation à 180 degrés) dans le bac.
Pages pliées ou froissées 	<ul style="list-style-type: none"> Assurez-vous que le papier est correctement chargé. Vérifiez le type et la qualité du papier. Reportez-vous à la page 33. Retournez la pile de papier dans le bac d'alimentation. Essayez également de changer le sens du papier (rotation à 180 degrés) dans le bac.

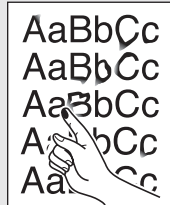
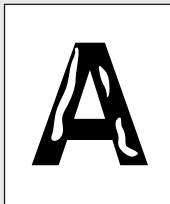
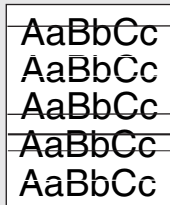
SITUATION	SOLUTIONS POSSIBLES
Dos de la page taché 	<p>Vérifiez que le toner ne coule pas. Nettoyez l'intérieur de l'appareil. Reportez-vous à la page 64.</p>
Pages entièrement noires ou de couleur 	<ul style="list-style-type: none"> La cartouche de toner n'est sans doute pas installée correctement. Enlevez-la, puis réinstallez-la. La cartouche de toner est peut-être défectueuse et doit être remplacée. Retirez l'ancienne cartouche et installez-en une nouvelle. Reportez-vous à la page 67. L'appareil a peut-être besoin d'une révision. Contactez le service de maintenance.
Toner non fixé 	<ul style="list-style-type: none"> Nettoyez l'intérieur de l'appareil. Reportez-vous à la page 64. Vérifiez le type et la qualité du papier. Reportez-vous à la page 33. Retirez l'ancienne cartouche et installez-en une nouvelle. Reportez-vous à la page 67. Si le problème persiste, il se peut que l'appareil ait besoin d'une révision. Contactez le service de maintenance.
Caractères tachés de blanc 	<p>Un caractère devant être noir contient des taches blanches :</p> <ul style="list-style-type: none"> Si vous utilisez des transparents, choisissez-en d'un autre type. Etant donné la matière dont sont constitués les transparents, il est normal de constater des taches blanches dans les caractères. Il se peut que vous imprimiez du mauvais côté du papier. Retournez-le. Le papier n'est peut-être pas conforme aux spécifications. Reportez-vous à la page 33.
Stries horizontales 	<p>Des stries noires horizontales ou des traînées de toner apparaissent :</p> <ul style="list-style-type: none"> La cartouche de toner est peut-être mal installée. Enlevez-la, puis réinstallez-la. La cartouche de toner est peut-être défectueuse. Retirez l'ancienne cartouche et installez-en une nouvelle. Reportez-vous à la page 67. Si le problème persiste, il se peut que l'appareil ait besoin d'une révision. Contactez le service de maintenance.

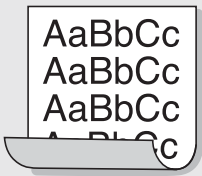
SITUATION	SOLUTIONS POSSIBLES
Ondulations 	<p>Si le papier imprimé est ondulé ou s'il n'est pas entraîné dans l'appareil :</p> <ul style="list-style-type: none"> Retournez la pile de papier dans le bac d'alimentation. Essayez également de changer le sens du papier (rotation à 180 degrés) dans le bac. Modifiez l'option d'impression et réessayez. Accédez aux propriétés de l'imprimante, cliquez sur l'onglet Papier et configurez le type de papier sur Papier fin. Reportez-vous à la <i>Section Logiciel</i> pour plus de renseignements.
Image inconnue apparaissant de manière répétitive sur plusieurs pages qui se suivent, de toner non fixé sur le papier, document très pâle ou problème de contamination.	<p>Vous utilisez probablement l'imprimante à une altitude de 1 000 m ou plus. Une altitude élevée peut altérer la qualité d'impression : le toner ne se fixe pas correctement sur le papier ou le document est très pâle. Vous pouvez paramétrer cette option via l'onglet Utilitaire de paramétrage d'imprimante ou Imprimante dans les propriétés du pilote d'impression. Reportez-vous à la page 28.</p>

SITUATION	SOLUTIONS POSSIBLES
Les bourrages papier sont fréquents.	<ul style="list-style-type: none"> Ventilez la pile de papier, puis retournez-la dans le bac d'alimentation. Changez la pile de papier du bac d'alimentation. Si nécessaire, vérifiez/ajustez les guides papier. Assurez-vous que le grammage du papier est correct. L'utilisation d'un papier d'un grammage de 75 g/m² est recommandée. Vérifiez qu'aucune feuille ni aucun morceau de papier ne reste coincé dans l'appareil après un bourrage.
La cartouche de toner est épuisée avant impression du nombre de copies normal.	<ul style="list-style-type: none"> Les originaux contiennent peut-être des images, des zones sombres ou des lignes épaisses. Ainsi, les documents de type formulaire, lettre d'information ou livre consomment plus de toner. Il se peut que l'appareil soit fréquemment éteint et rallumé. Le capot du scanner a peut-être été laissé ouvert pendant les copies.

Problèmes de copie

SITUATION	SOLUTIONS POSSIBLES
Les copies sont trop claires ou trop sombres.	<p>Appuyez sur Contraste (Darkness) pour assombrir ou éclaircir le fond des copies.</p>
Des traînées, des lignes, des marques ou des taches apparaissent sur les copies.	<ul style="list-style-type: none"> Si des défauts apparaissent sur l'original, appuyez sur Contraste (Darkness) pour éclaircir le fond de vos copies. Si les défauts n'apparaissent pas sur l'original, nettoyez le module de numérisation. Reportez-vous à la page 65.
L'image copiée est de travers.	<ul style="list-style-type: none"> Assurez-vous que l'original est placé face imprimée vers le bas sur la vitre d'exposition ou vers le haut dans le chargeur DADF (ou dans le chargeur automatique). Assurez-vous que le papier est correctement chargé.
Des copies blanches sont imprimées.	<p>Assurez-vous que l'original est placé face imprimée vers le bas sur la vitre d'exposition ou vers le haut dans le chargeur DADF (ou dans le chargeur automatique).</p>
L'image s'efface facilement de la copie.	<ul style="list-style-type: none"> Remplacez le papier du bac par une nouvelle rame tout juste déballée. Dans les environnements très humides, ne laissez pas le papier dans l'appareil pendant un trop long moment.

Problèmes de numérisation

SITUATION	SOLUTIONS POSSIBLES
Le scanner ne fonctionne pas.	<ul style="list-style-type: none"> Assurez-vous que l'original est placé face imprimée vers le bas sur la vitre d'exposition ou vers le haut dans le chargeur DADF (ou dans le chargeur automatique). Il se peut qu'il n'y ait pas assez de mémoire disponible pour vous permettre de stocker le document que vous souhaitez numériser. Essayez la fonction de prénumérisation pour voir si elle fonctionne. Essayez de diminuer la résolution de numérisation. Vérifiez que le câble USB ou parallèle est correctement branché. Assurez-vous que le câble USB ou parallèle n'est pas défectueux. Interchangez le câble existant avec un autre en bon état. Le cas échéant, remplacez le câble. Vérifiez que le scanner est configuré correctement. Vérifiez les paramètres de numérisation dans la Configuration SmarThru ou dans l'application que vous voulez utiliser pour vous assurer que la tâche de numérisation est envoyée vers le port correct.
La numérisation est très lente.	<ul style="list-style-type: none"> Vérifiez si l'appareil est en train d'imprimer des données reçues. Si tel est le cas, attendez la fin de l'impression des données avant de numériser le document. La numérisation des graphismes est plus lente que celle des textes. La vitesse de communication diminue en mode numérisation, car une grande quantité de mémoire est requise pour analyser et reproduire l'image numérisée. Dans le BIOS, paramétrez votre ordinateur sur le mode d'imprimante ECP. La vitesse s'en trouvera augmentée. Pour plus d'informations sur le paramétrage du BIOS, reportez-vous au guide de l'utilisateur de votre ordinateur.
Un message s'affiche sur l'écran de votre ordinateur :	<ul style="list-style-type: none"> L'imprimante est peut-être en cours de copie ou d'impression. Une fois cette tâche terminée, réessayez. Le port sélectionné est en cours d'utilisation. Redémarrez votre ordinateur et réessayez. Il se peut que le câble d'imprimante soit mal branché ou que l'imprimante ne soit pas sous tension. Le pilote de numérisation n'est pas installé ou l'environnement d'exploitation est mal configuré. Vérifiez que l'appareil est correctement branché et sous tension, puis redémarrez votre ordinateur. Il se peut que le câble USB soit mal branché ou que l'appareil ne soit pas sous tension.
<ul style="list-style-type: none"> « Le périphérique ne peut être réglé sur le mode matériel souhaité. » « Le port est en cours d'utilisation. » « Le port est inhibé. » « Le scanner est occupé à recevoir ou à imprimer des données. Une fois la tâche terminée, essayez de nouveau. » « Traitement non valide. » « La numérisation a échoué. » 	

Problèmes de télécopie

(CLX-6200FX, CLX-6210FX, CLX-6240FX uniquement)

SITUATION	SOLUTIONS POSSIBLES
L'appareil ne fonctionne pas, rien ne s'affiche à l'écran et les touches ne répondent pas.	<ul style="list-style-type: none"> Débranchez et rebranchez le câble d'alimentation. Vérifiez que la prise est alimentée.
Aucune tonalité d'appel émise.	<ul style="list-style-type: none"> Vérifiez que le cordon de la ligne téléphonique est correctement branché. Pour vérifier que la prise téléphonique murale fonctionne correctement, branchez-y un autre téléphone.
Les numéros mémorisés ne sont pas composés correctement.	Vérifiez que les numéros sont correctement mémorisés. Imprimez la liste des entrées du Répertoire téléphonique (reportez-vous à la page 59).
L'original n'est pas entraîné dans l'appareil.	<ul style="list-style-type: none"> Assurez-vous que le papier n'est pas froissé et que vous l'avez introduit correctement. Vérifiez que l'original est au bon format, ni trop fin, ni trop épais. Assurez-vous que le chargeur DADF (ou le chargeur automatique) est correctement fermé. Il faut peut-être remplacer le patin du chargeur. Reportez-vous à la page 70.
Impossible de recevoir automatiquement les télécopies.	<ul style="list-style-type: none"> Le mode de réception doit être paramétré en position FAX. Vérifiez qu'il y a du papier dans le bac d'alimentation. Voyez si l'écran affiche un message d'erreur. Dans ce cas, réglez le problème.
L'appareil n'imprime pas.	<ul style="list-style-type: none"> Assurez-vous que l'original est placé dans le chargeur DADF (ou dans le chargeur automatique) ou sur la vitre d'exposition. Le message ENVOI doit s'afficher à l'écran. Assurez-vous que le télécopieur destinataire est en mesure de recevoir votre télécopie.
Les télécopies reçues comportent des espaces blancs ou sont de qualité médiocre.	<ul style="list-style-type: none"> Il se peut que le télécopieur source soit défectueux. Une ligne téléphonique bruyante peut provoquer des erreurs de ligne. Vérifiez le fonctionnement de votre appareil en imprimant une copie. Il se peut que la cartouche de toner soit vide. Remplacez la cartouche de toner en vous référant à la page 67.
Certains mots d'une télécopie reçue ont été agrandis.	Le télécopieur source a rencontré un problème temporaire de bourrage causé par le document.
Il y a des lignes sur les originaux que vous envoyez.	Vérifiez s'il y a des taches sur le module de numérisation et nettoyez-la. Reportez-vous à la page 65.

SITUATION	SOLUTIONS POSSIBLES
<p>Le télécopieur compose un numéro, mais la connexion avec le télécopieur destinataire échoue.</p>	<p>Il se peut que l'autre télécopieur soit éteint, qu'il manque de papier ou qu'il ne puisse pas recevoir d'appels entrants. Demandez à l'opérateur de ce télécopieur de résoudre le problème.</p>
<p>Les télécopies ne sont pas enregistrées dans la mémoire.</p>	<p>L'espace libre de la mémoire est peut-être insuffisant pour enregistrer la télécopie. Si le message MEMOIRE PLEINE apparaît à l'écran, supprimez de la mémoire toutes les télécopies dont vous n'avez plus besoin et essayez à nouveau d'enregistrer la télécopie.</p>
<p>Des zones blanches apparaissent en bas de chaque page, ainsi qu'une petite bande de texte dans la partie supérieure.</p>	<p>Il se peut que vous ayez sélectionné des paramètres de papier incorrects dans les options utilisateur. Pour plus d'informations sur les paramètres de papier, reportez-vous à la page 33.</p>

Problèmes PostScript courants

Les problèmes présentés ci-dessous sont propres au langage PostScript et peuvent survenir lors de l'utilisation simultanée de plusieurs langages d'impression.

 Pour que les messages d'erreur PostScript s'impriment ou s'affichent en cas de problème, ouvrez la fenêtre des options d'impression et cliquez sur l'option souhaitée en regard de la section des erreurs PostScript.

PROBLÈME	CAUSE POSSIBLE	SOLUTION
Impossible d'imprimer un fichier PostScript.	Le pilote PostScript est peut-être mal installé.	<ul style="list-style-type: none"> Installez le pilote PostScript, reportez-vous à <i>Section Logiciel</i>. Imprimez une page de configuration et vérifiez que la version PostScript est disponible pour impression. Si le problème persiste, contactez le service de maintenance.
Le message « Erreur contrôlé de valeur limite » s'affiche.	La tâche d'impression est trop complexe.	Vous devez simplifier la page ou installer de la mémoire supplémentaire.
Une page d'erreur PostScript s'imprime.	La tâche d'impression n'était peut-être pas de type PostScript.	Assurez-vous que la tâche d'impression est de type PostScript. Vérifiez si l'application attendait l'envoi d'un fichier de configuration ou d'en-tête PostScript à l'appareil.
Le bac optionnel n'est pas sélectionné dans le pilote.	Le pilote d'impression n'a pas été configuré pour reconnaître le bac optionnel.	Ouvrez la fenêtre des propriétés du pilote PostScript, sélectionnez l'onglet Paramètres du périphérique , puis paramétrez l'option Bac de la section Options d'installation sur Installé .
Lors de l'impression sur un Macintosh d'un document dans Acrobat Reader 6.0 ou plus, les couleurs ne s'impriment pas correctement.	La résolution définie dans le pilote d'imprimante ne correspond peut-être pas à celle d'Acrobat Reader.	Vérifiez que la résolution définie dans le pilote d'imprimante correspond à celle d'Acrobat Reader.

Problèmes Windows courants

SITUATION	SOLUTIONS POSSIBLES
Le message « Fichier utilisé » s'affiche durant l'installation.	Fermez tous les programmes ouverts. Effacez tous les programmes du group Démarrage, puis redémarrez Windows. Réinstallez le pilote d'impression.
Le message « Erreur de protection générale », « Exception OE », « Spool32 » ou « Opération non conforme » apparaît.	Fermez toutes les applications, redémarrez Windows et recommencez l'impression.
Les messages « Échec d'impression » et « Erreur de temporisation de l'imprimante » s'affichent.	Ces messages sont susceptibles d'apparaître en cours d'impression. Attendez simplement que l'appareil ait terminé l'impression. Si le message apparaît en mode prêt ou une fois l'impression achevée, vérifiez le branchement et/ou l'existence d'une erreur éventuelle.

 Reportez-vous à la documentation Microsoft Windows fournie avec votre ordinateur pour plus de renseignements sur les messages d'erreur Windows.

Problèmes Linux courants

SITUATION	SOLUTIONS POSSIBLES
L'appareil n'imprime pas.	<ul style="list-style-type: none"> Vérifiez que le pilote d'impression est installé. Ouvrez Unified Driver configurator et sélectionnez l'onglet Printers dans la fenêtre Printers configuration pour afficher la liste des imprimantes disponibles. Vérifiez que votre imprimante figure dans la liste. Si ce n'est pas le cas, ouvrez l'assistant Add new printer pour paramétrer l'imprimante. Vérifiez que l'imprimante est sous tension. Ouvrez Printers configuration et sélectionnez votre imprimante dans la liste. Vérifiez la description indiquée dans le volet Selected printer. Si l'état contient la chaîne « stopped », appuyez sur la touche Start. Une fois que vous avez effectué ces étapes, l'imprimante devrait reprendre son fonctionnement normal. L'état « stopped » peut être activé lorsque certains problèmes d'impression apparaissent. Par exemple, il peut s'agir d'une tentative d'imprimer un document lorsque le port est utilisé par une application de numérisation. Vérifiez que le port est disponible. Étant donné que les composants des périphériques MFP (imprimante et scanner) partagent la même interface d'E/S (port), plusieurs applications sollicitant l'appareil risquent d'accéder au port au même moment. Pour éviter tout conflit, une seule application est autorisée à accéder au périphérique. Le message « device busy » est envoyé aux autres applications sollicitant l'appareil. Ouvrez la boîte de dialogue de configuration des ports et sélectionnez le port attribué à l'imprimante. Vérifiez si le port est occupé par une autre application dans le volet Selected port. Si tel est le cas, attendez la fin de la tâche ou appuyez sur la touche Release port si l'application utilisant le port ne fonctionne pas correctement. Vérifiez si votre application comporte une option d'impression spéciale de type « -oraw ». Si « -oraw » figure dans le paramètre de ligne de commande, supprimez-le pour imprimer correctement. Pour Gimp Front-end, sélectionnez « print » -> « Setup printer » et modifiez le paramètre de ligne de commande dans l'élément de commande. La version du système CUPS (Common Unix Printing System) intégrée à SuSE Linux 9.2 (cups-1.1.21) n'est pas compatible avec l'impression IPP (Internet Printing Protocol). Utilisez l'impression par socket au lieu d'IPP ou installez une version ultérieure de CUPS (cups-1.1.22 ou une version supérieure).

SITUATION	SOLUTIONS POSSIBLES
Certaines images en couleur sortent tout en noir.	Il s'agit d'un bogue connu dans Ghostscript (jusqu'à la version 7.05 de GNU Ghostscript) lorsque l'espace colorimétrique de base du document est l'espace colorimétrique indexé et qu'il est converti par le biais de l'espace colorimétrique CIE. Dans la mesure où PostScript utilise l'espace colorimétrique CIE comme système de correspondance des couleurs, vous devez mettre à jour Ghostscript sur votre système, au moins pour les versions 7.06 et suivantes de GNU Ghostscript. La dernière version de Ghostscript est disponible sur www.ghostscript.com .
Certaines images en couleur sont imprimées dans une couleur inattendue.	Il s'agit d'un bogue connu dans Ghostscript (jusqu'à la version 7.xx de GNU Ghostscript) lorsque l'espace colorimétrique de base du document est l'espace colorimétrique indexé RVB et qu'il est converti par le biais de l'espace colorimétrique CIE. Dans la mesure où Postscript utilise l'espace colorimétrique CIE comme système de correspondance des couleurs, vous devez mettre à jour Ghostscript sur votre système, au moins pour les versions 7.06 et suivantes de GNU Ghostscript. La dernière version de Ghostscript est disponible sur www.ghostscript.com .
L'appareil n'imprime pas des pages entières et seule une moitié de page apparaît sur la sortie.	Il s'agit d'un problème connu qui se produit lorsqu'une imprimante couleur est utilisée sur la version 8.51 ou une version antérieure de Ghostscript, le système d'exploitation 64 bits de Linux. Il est signalé à l'adresse bugs.ghostscript.com sous l'intitulé Ghostscript Bug 688252 . Le problème est résolu dans AFPL Ghostscript v. 8.52 ou une version supérieure. Téléchargez la dernière version de AFPL Ghostscript à l'adresse http://sourceforge.net/projects/ghostscript/ et installez-la pour résoudre ce problème.
Impossible de numériser via Gimp Front-end.	Vérifiez si « Xsane: Device dialog » apparaît dans le menu « Acquire » de Gimp Front-end . Sinon, installez le compagnon Xsane pour Gimp sur votre ordinateur. Vous trouverez l'ensemble compagnon Xsane pour Gimp sur le CD Linux ou sur la page d'accueil Gimp . Pour obtenir des informations plus détaillées, reportez-vous au CD d'aide de Linux ou à l'application Gimp Front-end . Si vous souhaitez utiliser un autre programme de numérisation, reportez-vous au programme d'aide de l'application.

SITUATION	SOLUTIONS POSSIBLES
<p>Le message d'erreur « Cannot open port device file » s'affiche lors de l'impression d'un document.</p>	<p>Il est déconseillé de modifier les paramètres de la tâche d'impression (via l'utilitaire LPR, par exemple) pendant l'impression d'une tâche. Les versions connues du serveur CUPS interrompent la tâche d'impression si les options d'impression sont modifiées, puis tentent de relancer la tâche depuis le début. Comme le pilote « Unified Linux Driver » verrouille le port lors de l'impression, la terminaison brutale du pilote laisse le port verrouillé et donc indisponible pour les tâches d'impression suivantes. Si cette situation se produit, essayez de libérer le port.</p>
<p>L'appareil n'apparaît pas dans la liste des scanners.</p>	<ul style="list-style-type: none"> • Vérifiez si l'appareil est connecté à l'ordinateur. Vérifiez qu'il est correctement connecté via le port USB et qu'il est sous tension. • Vérifiez si le pilote de numérisation correspondant à votre appareil est installé sur votre système. Ouvrez Unified Driver configurator, passez en mode Scanners configuration, puis appuyez sur Drivers. Vérifiez que le pilote portant le même nom que votre appareil est répertorié dans la fenêtre. Vérifiez que le port est disponible. Étant donné que les composants des périphériques MFP (imprimante et scanner) partagent la même interface d'E/S (port), plusieurs applications sollicitant l'appareil risquent d'accéder au port au même moment. Pour éviter tout conflit, une seule application est autorisée à accéder au périphérique. Le message « device busy » est envoyé aux autres applications sollicitant l'appareil. Cela se produit généralement au début de la procédure de numérisation ; un message apparaît alors. • Pour identifier la source du problème, vous devez ouvrir la configuration de port et sélectionner le port affecté à votre scanner. Le symbole de port /dev/mfp0 correspond à la désignation LP:0 affichée dans les options de scanner, /dev/mfp1 se rapporte à LP:1 et ainsi de suite. Les ports USB démarrant à l'indication /dev/mfp4, le scanner sur USB:0 correspond à /dev/mfp4, et ainsi de suite. Vérifiez Selected port si le port est occupé par une autre application dans le volet. Le cas échéant, attendez la fin de la tâche ou appuyez sur la touche Release port si l'application utilisant le port ne fonctionne pas correctement.

SITUATION	SOLUTIONS POSSIBLES
<p>L'appareil refuse de numériser.</p>	<ul style="list-style-type: none"> • Vérifiez qu'un document est chargé dans l'appareil. • Vérifiez que l'appareil est connecté à l'ordinateur. En cas d'erreur d'E/S pendant la numérisation, vérifiez si la connexion est correcte. • Vérifiez que le port est disponible. Étant donné que les composants des périphériques MFP (imprimante et scanner) partagent la même interface d'E/S (port), plusieurs applications sollicitant l'appareil risquent d'accéder au port au même moment. Pour éviter tout conflit, une seule application est autorisée à accéder au périphérique. Le message « device busy » est envoyé aux autres applications sollicitant l'appareil. Ce problème se produit généralement pendant le démarrage de la procédure de numérisation ; un message apparaît alors. Pour identifier la source du problème, vous devez ouvrir la configuration des ports et sélectionner le port attribué à votre scanner. Le symbole du port /dev/mfp0 correspond à la désignation LP:0 affichée dans les options du scanner, /dev/mfp1 se rapporte à LP:1 et ainsi de suite. Les ports USB démarrant à l'indication /dev/mfp4, le scanner sur USB:0 correspond à /dev/mfp4, et ainsi de suite. Vérifiez si le port est occupé par une autre application dans le volet Selected port. Le cas échéant, attendez la fin de la tâche ou appuyez sur la touche Release port si l'application utilisant le port ne fonctionne pas correctement.



Reportez-vous au guide de l'utilisateur Linux fourni avec votre ordinateur pour plus de renseignements sur les messages d'erreur Linux.

Problèmes Macintosh courants

SITUATION	SOLUTIONS POSSIBLES
L'imprimante n'imprime pas correctement le fichier PDF. Une partie des graphiques, du texte ou des illustrations manque.	<p>Incompatibilité entre le fichier PDF et les produits Acrobat :</p> <p>L'impression du fichier PDF en tant qu'image permettra peut-être de résoudre ce problème. Activez Bitmap dans les options d'impression d'Acrobat.</p> <p> l'impression d'un fichier PDF en tant qu'image demande plus de temps qu'une impression ordinaire.</p>
Le document a été imprimé, mais la tâche d'impression n'a pas disparu de la file d'attente sous Mac OS 10.3.2.	<p>Mettez à jour votre système d'exploitation Mac et passez au système 10.3.3. ou plus.</p>
Certaines lettres ne sont pas affichées correctement lors de l'impression de la Couverture.	<p>Le problème survient car le SE Mac ne peut pas créer la police lors de l'impression de la Couverture. L'alphabet anglais et les numéros sont affichés correctement sur la Couverture.</p>

 Reportez-vous au guide de l'utilisateur de Mac OS fourni avec votre ordinateur pour plus de renseignements sur les messages d'erreur de Mac OS.

Commande de consommables et d'accessoires

Ce chapitre fournit des informations sur l'achat des cartouches et des accessoires disponibles pour votre appareil.

Il comprend les sections suivantes :

- Consommables
- Accessoires

 Les pièces et les fonctions en option peuvent varier d'un pays à l'autre. Contactez votre revendeur pour savoir si la pièce que vous souhaitez est disponible dans votre pays.

CONSOMMABLES

Lorsque le toner est épuisé, vous pouvez commander le type de cartouche de toner suivant pour votre appareil :

TYPE	NOMBRE DE PAGES (MOYENNE) ^a	NUMÉRO DE PIÈCE
Cartouche de toner haute capacité	<ul style="list-style-type: none">• Rendement moyen continu d'une cartouche noir : 5 500 pages standard (noir)• Rendement moyen continu d'une cartouche couleur : 5 000 pages standard (jaune/magenta/cyan)	CLP-K660A (noir) CLP-C660A (cyan) CLP-M660A (magenta) CLP-Y660A (jaune)
Cartouche de toner capacité standard	<ul style="list-style-type: none">• Rendement moyen continu d'une cartouche noir : 2 500 pages standard (noir)• Rendement moyen continu d'une cartouche couleur : 2 000 pages standard (jaune/magenta/cyan)	CLP-K660B (noir) CLP-C660B (cyan) CLP-M660B (magenta) CLP-Y660B (jaune)
Courroie de transfert papier	Environ 50 000 Lorsque la courroie de transfert est usée par l'abrasion, vous devez la changer. À ce moment, vous pouvez être averti par le message relatif à la courroie de transfert sur l'affichage.	CLP-T660B

a. Capacité moyenne d'une cartouche conformément à la norme ISO/IEC 19798.

 Lorsque vous achetez une nouvelle cartouche de toner ou de nouveaux consommables, vous devez vous les procurer dans le pays d'achat de l'appareil. Dans le cas contraire, la cartouche de toner ou les fournitures en question ne seront pas compatibles avec votre appareil étant donné que la configuration de la cartouche varie en fonction des pays.

- Comment commander

ACCESSOIRES

Vous pouvez acheter et installer des accessoires pour améliorer les performances et les capacités de votre appareil.

ACCESSOIRE	DESCRIPTION	NUMÉRO DE PIÈCE
Barrette mémoire	Étend la capacité mémoire de votre appareil.	<ul style="list-style-type: none">• CLX-6200 Series CLP-MEM201 : 128 Mo CLP-MEM202 : 256 Mo• CLX-6240 Series CLP-MEM101 : 128 Mo CLP-MEM102 : 256 Mo CLP-MEM103 : 512 Mo
Bac 2 optionnel	Si vous rencontrez souvent des problèmes d'approvisionnement de papier, vous pouvez ajouter un bac supplémentaire de 500 feuilles. Vous pouvez imprimer des documents sur des supports d'impression de formats et de types différents.	CLX-S6240A
Carte LAN sans fil IEEE 802.11 b/g^a CLX-6200ND, CLX-6210FX, CLX-6240FX uniquement	Vous permet de relier votre appareil à un réseau sans fil et de le partager avec d'autres personnes à travers le réseau.	ML-NWA10L
Disque dur	Permet d'améliorer la capacité de l'appareil et d'imprimer de plusieurs manières.	ML-HDK410

a. Les cartes réseau sans fil ne sont pas disponibles dans tous les pays. Contactez votre revendeur Samsung ou le point de vente où vous avez fait l'acquisition de votre imprimante.

 Votre appareil peut avoir deux emplacements mémoire avec une barrette mémoire préinstallée en usine dans un emplacement. Lorsque vous étendez la capacité mémoire, vous pouvez ajouter une barrette mémoire dans l'emplacement libre, suivant le tableau ci-dessus. Il est fortement recommandé d'installer une barrette mémoire dans l'emplacement mémoire libre sans retirer une barrette mémoire préinstallée. Si votre appareil dispose d'une capacité mémoire de 128 Mo et que vous souhaitez ajouter 512 Mo, la capacité mémoire passe à 640 Mo.

COMMENT COMMANDER

Pour commander des consommables ou des accessoires agréés Samsung, contactez votre revendeur Samsung local ou le magasin où vous avez acheté l'appareil ou visitez le site www.samsungprinter.com et sélectionnez votre pays/région pour obtenir plus d'informations concernant l'assistance technique.

Installation d'accessoires

Votre appareil est un modèle multifonction, optimisé pour répondre à la plupart de vos besoins d'impression. Afin de répondre aux besoins spécifiques de chaque utilisateur, Samsung propose toutefois plusieurs accessoires en option pour améliorer les capacités de l'appareil.

Il comprend les sections suivantes :

- Précautions avant l'installation d'accessoires
- Mise à niveau d'une barrette mémoire

PRÉCAUTIONS AVANT L'INSTALLATION D'ACCESSOIRES

- Débranchez le câble d'alimentation
Ne retirez jamais le capot du panneau de commande lorsque l'imprimante est sous tension.
Pour éviter tout risque de choc électrique, débranchez toujours le câble d'alimentation électrique avant d'installer ou de retirer tout accessoire à l'intérieur ou à l'extérieur de l'imprimante.
- Éliminez l'électricité statique
La carte électronique et les accessoires internes (carte d'interface réseau ou barrette de mémoire) sont sensibles à l'électricité statique. Avant d'installer ou de retirer tout accessoire à l'intérieur de l'imprimante, éliminez l'électricité statique présente sur vous en touchant un objet métallique, comme le panneau arrière d'un appareil relié à la terre. Répétez l'opération si vous vous déplacez avant de terminer l'installation pour éliminer à nouveau l'électricité statique.

 En installant les accessoires, gardez à l'esprit que la batterie à l'intérieur de la machine est un composant de service. Ne la changez pas vous-même.
Risque d'explosion si la batterie est remplacée par une autre de type incorrect. Jetez les batteries usagées selon les instructions.

MISE À NIVEAU D'UNE BARRETTE MÉMOIRE

Votre appareil comporte un connecteur DIMM (Dual In-line Memory Module). Utilisez ce connecteur DIMM pour installer de la mémoire supplémentaire.

Votre appareil peut avoir deux connecteurs mémoire avec une barrette mémoire préinstallée en usine dans un emplacement. Pour augmenter la capacité mémoire, insérez une barrette mémoire dans le connecteur DIMM libre. Il est fortement recommandé d'installer une barrette mémoire dans le connecteur mémoire libre sans retirer une barrette mémoire préinstallée. Si votre appareil dispose d'une capacité mémoire de 128 Mo et que vous souhaitez ajouter 512 Mo, la capacité mémoire passe à 640 Mo. Pour des informations sur la commande d'une barrette mémoire en option. (Reportez-vous à « Consommables » à la page 94.)

- Utilisation d'une carte d'interface réseau sans fil
- Utilisation du disque dur

Installation d'une barrette mémoire

1. Mettez l'appareil hors tension et débranchez tous les câbles.
2. Desserrez la vis, puis retirez le capot arrière.

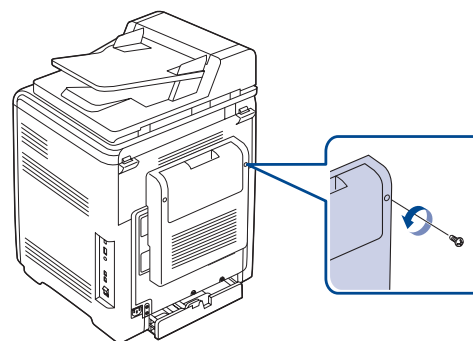

3. Libérez la vis, puis soulevez légèrement le capot et tirez-le vers la droite.

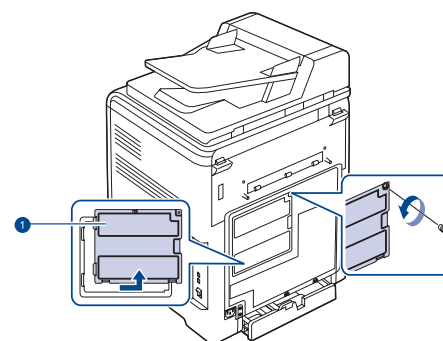



1 Trappe d'accès à la carte électronique

 Si vous souhaitez retirer une barrette mémoire existante, poussez les deux pattes aux extrémités du module vers l'extérieur.

4. Sortez la nouvelle barrette du sachet en plastique.

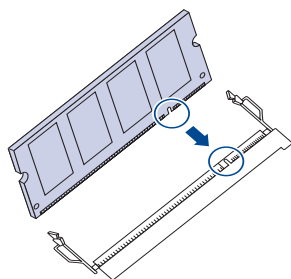
5. Tenez la barrette mémoire par les bords et alignez-la sur l'emplacement avec une inclinaison d'environ 30 degrés. Assurez-vous que les encoches de la barrette et les rainures du connecteur sont bien alignées.



 Les encoches et rainures illustrées ci-dessus peuvent ne pas correspondre à celles d'une barrette réelle et du connecteur.

6. Insérez la barrette dans le connecteur en exerçant une pression délicate jusqu'à ce qu'un « clic » se produise.

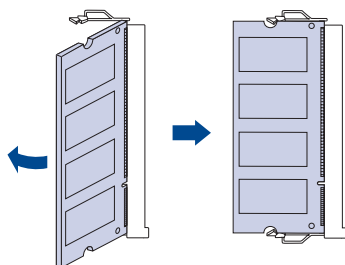

 N'appuyez pas trop fort sur la barrette car vous risqueriez de l'endommager. Si la barrette semble ne pas être correctement ajustée dans le connecteur, recommencez la procédure précédente avec précaution.

7. Remettez le capot du panneau de commande et vissez-le.

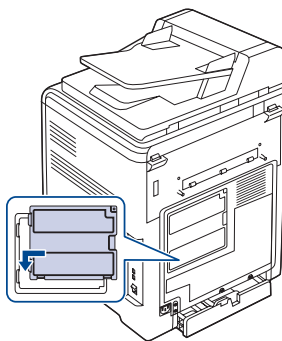

8. Remettez le capot arrière et vissez-le.
9. Rebranchez le cordon d'alimentation et les câbles de l'appareil, puis mettez celui-ci sous tension.

 Pour dégager la barrette mémoire, tirez les deux taquets situés sur les côtés du connecteur pour faire sortir le module.

Activation de la mémoire ajoutée dans les propriétés de l'imprimante PS

Après avoir installé la barrette mémoire, vous devez la sélectionner dans les propriétés d'imprimante du pilote d'impression PostScript pour l'utiliser.

1. Assurez-vous que le pilote d'impression PostScript est installé sur votre ordinateur. Pour plus d'informations sur l'installation du pilote d'impression PS, reportez-vous à la *Section Logiciel*.
2. Sous Windows, cliquez sur le menu **Démarrer**.
3. Sous Windows 2000, sélectionnez **Paramètres**, puis **Imprimantes**. Sous Windows XP/2003, sélectionnez **Imprimantes et télécopieurs**. Pour Windows Vista, sélectionnez **Panneau de configuration > Matériel et audio > Imprimantes**.
4. Sélectionnez l'imprimante **Samsung CLX-6200 Series PS** ou **Samsung CLX-6240 Series PS**.
5. À l'aide du bouton droit de la souris, cliquez sur l'icône de l'imprimante, puis sélectionnez **Propriétés**.
6. Pour Windows 2000/XP/2003/Vista, sélectionnez **Paramètres du périphérique**.
7. Sélectionnez la quantité de mémoire installée sous **Mémoire installée** dans la section **Options d'installation**.
8. Cliquez sur **OK**.

UTILISATION D'UNE CARTE D'INTERFACE RÉSEAU SANS FIL

Les imprimantes CLX-6200ND, CLX-6210FX et CLX-6240FX sont dotées d'une interface réseau vous permettant d'utiliser l'appareil en réseau. Vous pouvez également vous procurer une carte d'interface réseau sans fil pour pouvoir utiliser l'imprimante dans un environnement réseau sans fil. Pour toute autre information, reportez-vous à « consommables » à la page 94. Consultez les précautions d'installation mentionnées à la page 96 et suivez la procédure décrite ci-dessous pour installer la carte d'interface réseau ou la carte d'interface série sur votre appareil.

Utilisation d'une carte d'interface réseau sans fil

1. Mettez l'appareil hors tension et débranchez tous les câbles.
2. Desserrez la vis, puis retirez le capot arrière.

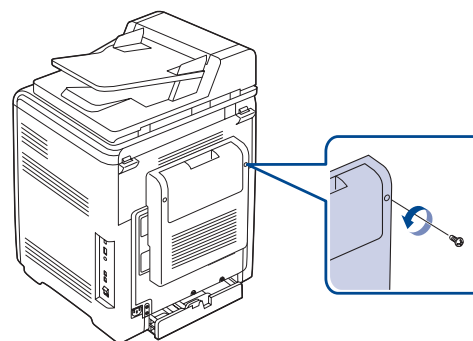

3. Libérez la vis, puis soulevez légèrement le capot et tirez-le vers la droite.

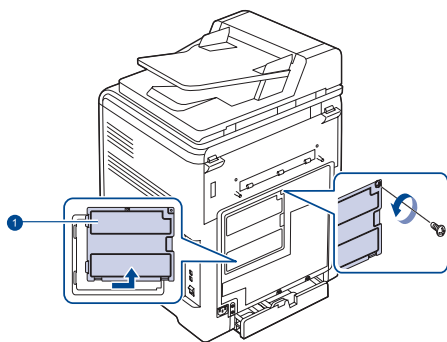

1 Trappe d'accès à la carte électronique

4. Alignez le connecteur de la carte réseau sans fil avec celui de la carte électronique. Poussez fermement la carte dans le connecteur de la carte électronique jusqu'à ce qu'elle soit bien en place.

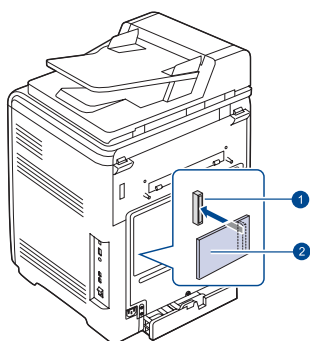

1 Connecteur
2 Carte réseau sans fil

5. Remettez le capot du panneau de commande et vissez-le.

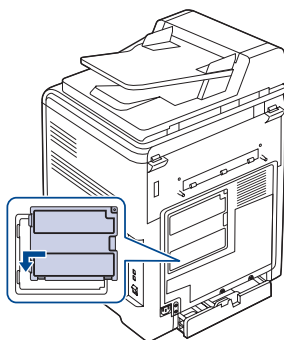

6. Remettez le capot arrière et vissez-le.
7. Rebranchez le cordon d'alimentation et les câbles de l'appareil, puis mettez celui-ci sous tension.

-  Pour plus d'informations sur la configuration et l'utilisation de l'imprimante dans un environnement réseau sans fil, consultez le guide de l'utilisateur fourni avec la carte d'interface réseau sans fil. Vous pouvez également définir les paramètres réseau à partir du panneau de commande (reportez-vous à la section ci-après).

Définition des paramètres réseau de base

Une fois la carte réseau sans fil installée, vous devez définir les paramètres réseau appropriés pour pouvoir utiliser l'imprimante sur un réseau sans fil. Pour ce faire, vous pouvez utiliser le panneau de commande et Web SyncThru

Service, site Web incorporé de l'imprimante. Cette section contient des informations de base sur les paramètres réseau 802.11 b/g configurables depuis le panneau de commande.

Vous pouvez définir les paramètres sans fil de base, comme le SSID, le mode de fonctionnement et les canaux. Vous pouvez récupérer les paramètres de base en sélectionnant un réseau sans fil ou les configurer manuellement, si nécessaire.

- Appuyez sur **Menu (Menu)** jusqu'à ce que **RESEAU** apparaisse en bas de l'écran, puis appuyez sur **OK (OK)**.
 - Appuyez sur la flèche gauche/droite jusqu'à ce que **SANS FIL** s'affiche, puis appuyez sur **OK (OK)**.
 - Appuyez sur **OK (OK)** lorsque **BASE WLAN** apparaît.
 - Appuyez sur la flèche gauche/droite pour sélectionner la méthode de paramétrage souhaitée, puis appuyez sur **OK (OK)**.
 - LISTE RECH.** : la carte d'interface réseau sans fil de l'imprimante recherche les réseaux sans fil de la zone et affiche les résultats.
 - PERSO** : vous pouvez définir les paramètres sans fil selon vos besoins.
 - Si vous avez sélectionné **LISTE RECH.**, appuyez sur la flèche gauche/droite pour sélectionner un réseau, puis appuyez sur **OK (OK)**.
Si vous avez sélectionné **PERSO**, définissez chaque option réseau :
 - MODIF. SSID** : saisissez le SSID, le nom qui identifie un réseau sans fil. Le SSID étant sensible à la casse, soyez attentif lorsque vous le saisissez.
 - MODE FONCT.** : sélectionnez le type de connexion sans fil.
En mode **AD HOC**, les cartes sans fil communiquent directement les unes avec les autres.
En mode **INFRASTRUCTURE**, les cartes réseau communiquent les unes avec les autres par le biais d'un point d'accès qui permet aux cartes sans fil et câblées d'envoyer des fichiers à l'imprimante.
-  En mode **AD HOC**, même si le câble réseau est branché, l'imprimante utilise l'interface sans fil.
- CANAL** : cette option est disponible uniquement en mode Ad-hoc. Dans la plupart des cas, il n'est pas nécessaire de modifier ce paramètre. L'imprimante recherche tous les canaux disponibles pour le réseau spécifié et règle son propre canal de diffusion sur celui détecté.
- Lorsque vous avez terminé, appuyez sur **Stop/Suppr. (Stop/Clear)** pour revenir en mode prêt.

Sélection du type d'authentification

L'authentification est un processus d'identification de la légitimité d'un utilisateur à accéder à un réseau. Vous pouvez sélectionner si, oui ou non, l'authentification est utilisée.

- Appuyez sur **Menu (Menu)** jusqu'à ce que **RESEAU** apparaisse en bas de l'écran, puis sur **OK (OK)**.
- Appuyez sur la flèche gauche/droite jusqu'à ce que **SANS FIL** s'affiche, puis appuyez sur **OK (OK)**.
- Appuyez sur la flèche gauche/droite jusqu'à ce que **SECURITE WLAN** s'affiche, puis appuyez sur **OK (OK)**.
- Appuyez sur la flèche gauche/droite jusqu'à ce que **WEP STATIQUE** s'affiche, puis appuyez sur **OK (OK)**.
- Appuyez sur la flèche gauche/droite jusqu'à ce que **AUTHENTICAT.** s'affiche, puis appuyez sur **OK (OK)**.
- Appuyez sur la flèche gauche/droite pour sélectionner le type souhaité.
 - SYSTEME OUVERT** : l'authentification n'est pas utilisée.
 - CLE PARTAGEE** : l'authentification est utilisée.
- Appuyez sur **OK (OK)** pour enregistrer votre sélection.
- Appuyez sur **Stop/Suppr. (Stop/Clear)** pour revenir au mode prêt.

Paramétrage du cryptage

Si votre réseau utilise des clés de cryptage WEP, vous devez sélectionner le type de cryptage approprié et configurer des clés de cryptage. Vous pouvez configurer jusqu'à quatre clés. La clé active doit avoir la même valeur et la même position (clé 1, par exemple) que celle des autres périphériques sans fil sur le réseau.

1. Appuyez sur **Menu (Menu)** jusqu'à ce que **RESEAU** apparaisse en bas de l'écran, puis sur **OK (OK)**.
2. Appuyez sur la flèche gauche/droite jusqu'à ce que **SANS FIL** s'affiche, puis appuyez sur **OK (OK)**.
3. Appuyez sur la flèche gauche/droite jusqu'à ce que **SECURITE WLAN** s'affiche, puis appuyez sur **OK (OK)**.
4. Appuyez sur la flèche gauche/droite jusqu'à ce que **WEP STATIQUE** s'affiche, puis appuyez sur **OK (OK)**.
5. Appuyez sur la flèche gauche/droite jusqu'à ce que **CRYPTAGE** s'affiche, puis appuyez sur **OK (OK)**.

 Si vous avez défini le type d'authentification sur **SYSTEME OUVERT**, le menu **CRYPTAGE** ne s'affiche pas.

6. Définissez chaque option de cryptage, puis appuyez sur **OK (OK)**.
 - **CRYPTAGE TYPE** : Sélectionnez un type de cryptage : « **AUCUNE** », « **WEP 64 BIT** » ou « **WEP 128 BIT** ».
 - **TYPE CLE** : sélectionnez le type de clé de votre réseau.
 - **CLE UTILIS.** : sélectionnez la clé à utiliser sur votre réseau.
 - **MODIF. CLE** : indiquez le numéro de clé pour la position de clé sélectionnée.
Les numéros utilisables sont les suivants :

	HEXADÉCIMAUX	ALPHANUMÉRIQUES
WEP 64 bits	10 chiffres	5 caractères
WEP 128 bits	26 chiffres	13 caractères

7. Lorsque vous avez terminé, appuyez sur **Stop/Suppr. (Stop/Clear)** pour revenir en mode prêt.

Restauration des valeurs par défaut des réseaux sans fil

Si le problème se produit alors que vous utilisez ou configurez les valeurs du réseau sans fil, procédez comme suit pour restaurer les valeurs d'origine par défaut. En règle générale, les valeurs d'origine des réseaux sans fil sont optimisées pour votre imprimante.

1. Appuyez sur **Menu (Menu)** jusqu'à voir apparaître le mot **Reseau** sur la ligne inférieure de l'écran, puis appuyez sur **OK (OK)**.
2. Appuyez sur la flèche gauche/droite jusqu'à ce que le mot **SANS FIL** apparaisse, puis sur **OK (OK)**.
3. Appuyez sur la flèche gauche/droite jusqu'à ce que le mot **DEFAULT WLAN** apparaisse, puis sur **OK (OK)**.
4. Lorsque **RESTAURER** s'affiche sur la dernière ligne de l'écran, appuyez sur **OK (OK)**. L'imprimante commence à restaurer les valeurs par défaut.

UTILISATION DU DISQUE DUR

Le disque dur permet de stocker dans la file d'attente d'impression les données envoyées par l'ordinateur. La charge de travail de l'ordinateur est ainsi réduite. Vous pouvez également utiliser plusieurs fonctions d'impression, comme le stockage d'une tâche sur le disque dur, la vérification d'une tâche et l'impression de documents confidentiels.

Installation du disque dur

Pour des informations relatives aux commandes, reportez-vous à « accessoires » à la page 94. Reportez-vous aux précautions à la page 96.

1. Mettez l'appareil hors tension et débranchez tous les câbles.
2. Desserrez la vis, puis retirez le capot arrière.

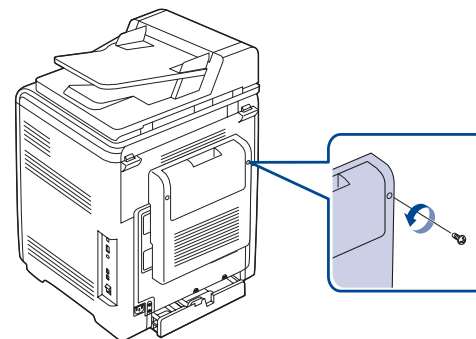

3. Ouvrez le capot du panneau de commande. Libérez la vis, puis soulevez légèrement le capot et tirez-le vers la droite.

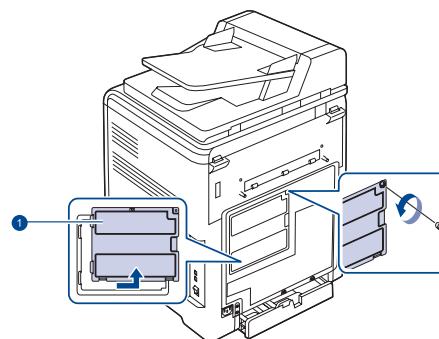

1 Trappe d'accès à la carte électronique

4. Alignez le connecteur du disque dur avec celui de la carte électronique. Poussez le disque dur jusqu'à ce qu'il soit enclenché.

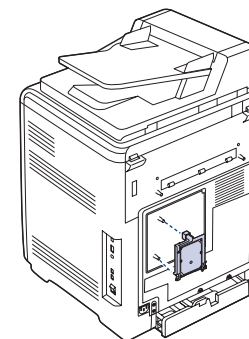

5. Serrez les vis fournies avec le nouveau disque dur.

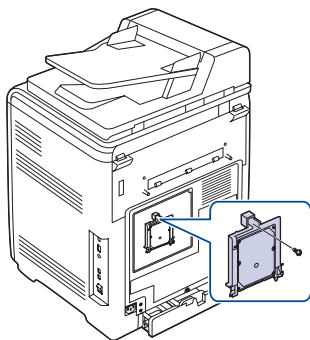

6. Remettez le capot du panneau de commande et vissez-le.

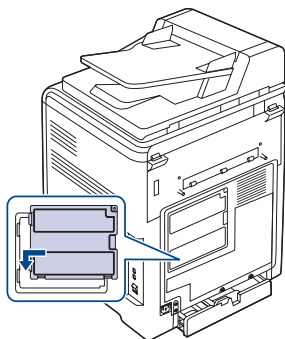

7. Remettez le capot arrière et vissez-le.
8. Rebranchez le cordon d'alimentation et les câbles de l'appareil, puis mettez celui-ci sous tension.
9. Imprimez une page de configuration à partir du panneau de commande pour voir si le disque dur est bien installé. Reportez-vous à la page 63.

Configuration du disque dur dans les propriétés de l'imprimante

Une fois le disque dur installé, vous devez le sélectionner dans les propriétés de l'imprimante pour pouvoir l'utiliser. Procédez comme suit :

1. Sous Windows, cliquez sur le menu **Démarrer**.
2. Sous Windows 2000, sélectionnez **Paramètres**, puis **Imprimantes**.
Sous Windows XP/2003, sélectionnez **Imprimantes et télécopieurs**.
Pour Windows Vista, sélectionnez **Panneau de configuration > Matériel et audio > Imprimantes**.
3. Sélectionnez l'icône de l'imprimante Samsung CLX-6200 Series ou CLX-6240 Series l'icône de l'imprimante Samsung CLX-6200 Series PS ou Samsung CLX-6240 Series PS.
4. Cliquez avec le bouton droit de la souris sur l'icône de l'imprimante, puis sélectionnez **Propriétés**.
 - **Samsung CLX-6200 Series ou CLX-6240 Series** : cliquez sur l'onglet **Imprimante**, puis vérifiez **Lecteur de disque dur optionnel**.
 - **Samsung CLX-6200 Series PS ou Samsung CLX-6240 Series PS** : cliquez sur l'onglet **Options du périphérique** ou **Paramètres du périphérique**, puis définissez l'option **Lecteur de disque dur optionnel** sur **Installé**.
5. Cliquez sur **OK**.

Impression avec le disque dur optionnel

Si un disque dur optionnel est installé, vous pouvez utiliser des fonctions d'impression avancées, comme le stockage ou le spoules d'une tâche d'impression sur le disque dur, la vérification d'une tâche et l'impression d'une tâche confidentielle à partir de la fenêtre des propriétés de l'imprimante.

Lorsque des fichiers sont stockés sur le disque dur, vous pouvez facilement les imprimer ou les supprimer à partir du panneau de commande de l'imprimante.

Stockage d'une tâche

Vous pouvez stocker des tâches sur le disque dur optionnel.

1. Ouvrez le fichier que vous souhaitez stocker.
2. Sélectionnez **Imprimer** dans le menu **Fichier**. La boîte de dialogue Imprimer (ou Impression) s'affiche.
3. Cliquez sur **Propriétés**. Si la boîte de dialogue propose un bouton **Configurer, Imprimer** ou **Options**, cliquez dessus.
4. Cliquez sur l'onglet **Autres options**, puis sur **Réglage de tâche**.
5. Sélectionnez le mode d'impression souhaité dans la liste déroulante.
 - **Normal** : imprime en mode normal.
 - **Épreuve** : imprime le premier fichier et, après une pause, imprime le fichier suivant.
 - **Confidentiel** : stocke les fichiers en les sécurisant au moyen d'un mot de passe.
 - **Enregistrer** : stocke le fichier sur le disque dur.
 - **Désynchronisation** : spoules le fichier dans le disque dur et l'imprime à partir de la file d'attente d'impression du disque dur.
 - **Planificat impression** : imprime le fichier à une date spécifiée.
6. Saisissez le nom d'utilisateur et le nom de fichier.
7. Cliquez sur **OK** jusqu'à ce que la fenêtre d'impression apparaisse.
8. Cliquez sur **OK** ou sur **Impression** pour lancer l'impression.

Impression d'une tâche stockée

Vous avez la possibilité d'imprimer les fichiers qui sont stockés sur le disque dur.

1. Appuyez sur **Menu (Menu)** jusqu'à ce que **CONFIG SYSTEME** apparaisse en bas de l'écran, puis sur **OK (OK)**.
2. Appuyez sur **OK (OK)** lorsque **GESTION TACHE** apparaît.
3. Appuyez sur la flèche gauche/droite jusqu'à ce que **ENREG. TACHE** s'affiche, puis appuyez sur **OK (OK)**.
4. Appuyez sur la flèche gauche/droite jusqu'à ce que le nom d'utilisateur et le nom de fichier voulus apparaissent, puis appuyez sur **OK (OK)**.
5. Si le fichier choisi est une impression confidentielle, entrez le mot de passe à quatre chiffres.
Appuyez sur la flèche gauche/droite pour saisir le premier chiffre, puis appuyez sur **OK (OK)**. Le curseur se place automatiquement sur le chiffre suivant. Procédez de même pour entrer le 2ème, le 3ème et le 4ème chiffre.
6. Lorsque **IMPRIMER** apparaît, appuyez sur **OK (OK)**.
Si vous entrez un mot de passe incorrect, le message **M. PASSE INCORR** apparaît. Saisissez le bon mot de passe.
7. Appuyez sur la flèche gauche/droite jusqu'à ce que le nombre de copies souhaité s'affiche, puis appuyez sur **OK (OK)**.
8. Appuyez sur **OK (OK)**. L'impression démarre.

Suppression d'une tâche stockée

Vous avez la possibilité de supprimer les fichiers stockés sur le disque dur.

1. Appuyez sur **Menu (Menu)** jusqu'à ce que **CONFIG SYSTEME** apparaisse en bas de l'écran, puis sur **OK (OK)**.
2. Appuyez sur **OK (OK)** lorsque **GESTION TACHE** apparaît.

3. Appuyez sur la flèche gauche/droite jusqu'à ce que **ENREG. TACHE** s'affiche, puis appuyez sur **OK (OK)**.
4. Appuyez sur la flèche gauche/droite jusqu'à ce que le nom d'utilisateur et le nom de fichier voulus apparaissent, puis appuyez sur **OK (OK)**.
5. Si le fichier choisi est une impression confidentielle, entrez le mot de passe à quatre chiffres.
Appuyez sur la flèche gauche/droite pour saisir le premier chiffre, puis appuyez sur **OK (OK)**. Le curseur se place automatiquement sur le chiffre suivant. Procédez de même pour entrer le 2ème, le 3ème et le 4ème chiffre.
6. Appuyez sur la flèche gauche/droite jusqu'à ce que **SUPPRIMER** s'affiche, puis appuyez sur **OK (OK)**.
Si vous entrez un mot de passe incorrect, le message **M. PASSE INCORR** apparaît. Saisissez le bon mot de passe.
7. Lorsque **OUI** apparaît, appuyez sur **OK (OK)**.

Contrôle de la file d'attente d'impression

Toutes les tâches en attente d'impression figurent dans la file d'attente d'impression, dans l'ordre dans lequel elles ont été envoyées à l'imprimante. Vous pouvez supprimer une tâche de la file d'attente avant qu'elle ne soit imprimée ou bien forcer cette tâche à être imprimée avant.

Pour supprimer un fichier de la file d'attente :

1. Appuyez sur **Menu (Menu)** jusqu'à ce que **CONFIG SYSTEME** apparaisse en bas de l'écran, puis sur **OK (OK)**.
2. Appuyez sur **OK (OK)** lorsque **GESTION TACHE** apparaît.
3. Appuyez sur la flèche gauche/droite jusqu'à ce que **ACTIV. TACHE** s'affiche, puis appuyez sur **OK (OK)**.
4. Appuyez sur la flèche gauche/droite jusqu'à ce que le nom d'utilisateur et le nom de fichier voulus apparaissent, puis appuyez sur **OK (OK)**.
5. Si le fichier choisi est une impression confidentielle, entrez le mot de passe à quatre chiffres.
Appuyez sur la flèche gauche/droite pour saisir le premier chiffre, puis appuyez sur **OK (OK)**. Le curseur se place automatiquement sur le chiffre suivant. Procédez de même pour entrer le 2ème, le 3ème et le 4ème chiffre.
6. Appuyez sur la flèche gauche/droite jusqu'à ce que **ANNULER** s'affiche, puis appuyez sur **OK (OK)**.
Si vous entrez un mot de passe incorrect, le message **M. PASSE INCORR** apparaît. Saisissez le bon mot de passe.
7. Appuyez sur la flèche gauche/droite jusqu'à ce que **OUI** s'affiche, puis appuyez sur **OK (OK)**.

Pour forcer l'impression d'un fichier de la file d'attente :

Vous pouvez sélectionner une tâche placée dans la file d'attente et changer son ordre d'impression afin de l'imprimer avant.

1. Appuyez sur **Menu (Menu)** jusqu'à ce que **CONFIG SYSTEME** apparaisse en bas de l'écran, puis sur **OK (OK)**.
2. Appuyez sur **OK (OK)** lorsque **GESTION TACHE** apparaît.
3. Appuyez sur la flèche gauche/droite jusqu'à ce que **ACTIV. TACHE** s'affiche, puis appuyez sur **OK (OK)**.
4. Appuyez sur la flèche gauche/droite jusqu'à ce que le nom d'utilisateur et le nom de fichier voulus apparaissent, puis appuyez sur **OK (OK)**.
5. Si le fichier choisi est une impression confidentielle, entrez le mot de passe à quatre chiffres.
Appuyez sur la flèche gauche/droite pour saisir le premier chiffre, puis appuyez sur **OK (OK)**. Le curseur se place automatiquement sur le chiffre suivant. Procédez de même pour entrer le 2ème, le 3ème et le 4ème chiffre.

6. Appuyez sur la flèche gauche/droite jusqu'à ce que **PROMOUVOIR** s'affiche, puis appuyez sur **OK (OK)**.
Si vous entrez un mot de passe incorrect, le message **M. PASSE INCORR** apparaît. Saisissez le bon mot de passe.

Pour imprimer un fichier immédiatement :

Vous pouvez imprimer immédiatement une tâche devant être imprimée plus tard. Dans ce cas, la tâche en cours d'impression est arrêtée et l'impression de la tâche sélectionnée commence. Cette fonction est disponible lorsque la tâche doit être imprimée ultérieurement.

1. Appuyez sur **Menu (Menu)** jusqu'à ce que **CONFIG SYSTEME** apparaisse en bas de l'écran, puis sur **OK (OK)**.
2. Appuyez sur **OK (OK)** lorsque **GESTION TACHE** apparaît.
3. Appuyez sur la flèche gauche/droite jusqu'à ce que **ACTIV. TACHE** s'affiche, puis appuyez sur **OK (OK)**.
4. Appuyez sur la flèche gauche/droite jusqu'à ce que le nom d'utilisateur et le nom de fichier voulus apparaissent, puis appuyez sur **OK (OK)**.
5. Si le fichier choisi est une impression confidentielle, entrez le mot de passe à quatre chiffres.
Appuyez sur la flèche gauche/droite pour saisir le premier chiffre, puis appuyez sur **OK (OK)**. Le curseur se place automatiquement sur le chiffre suivant. Procédez de même pour entrer le 2ème, le 3ème et le 4ème chiffre.
6. Appuyez sur la flèche gauche/droite jusqu'à ce que **LIBERER** s'affiche, puis appuyez sur **OK (OK)**.
Cette option apparaît uniquement lorsque vous sélectionnez une tâche **Planificat impression**. Reportez-vous à la page 100.
Si vous entrez un mot de passe incorrect, le message **M. PASSE INCORR** apparaît. Saisissez le bon mot de passe.

Impression à l'aide de fichiers de formulaire

Vous pouvez stocker 10 fichiers de formulaire maximum sur le disque dur et les imprimer avec votre document.

Vous devez d'abord créer un fichier de formulaire à l'aide du pilote d'impression. Reportez-vous à la *Section Logiciel*.

1. Appuyez sur **Menu (Menu)** jusqu'à ce que **CONFIG SYSTEME** apparaisse en bas de l'écran, puis sur **OK (OK)**.
2. Appuyez sur la flèche gauche/droite jusqu'à ce que **MENU FORMUL** s'affiche, puis appuyez sur **OK (OK)**.
3. Appuyez sur la flèche gauche/droite jusqu'à ce que le formulaire souhaité s'affiche, puis appuyez sur **OK (OK)**.
 - **DESACTIVE** : imprime en mode normal.
 - **FORM. UNIQUE** : imprime la page entière à l'aide du premier formulaire.
 - **FORM. DOUBLE** : imprime le recto à l'aide du premier formulaire et le verso à l'aide du deuxième formulaire.
4. Appuyez sur **Retour (Back)** pour revenir au niveau supérieur.
5. Appuyez sur la flèche gauche/droite jusqu'à ce que **SEL. FORMUL** s'affiche, puis appuyez sur **OK (OK)**.
6. Appuyez sur **OK (OK)** lorsque **FORMULAIRE 1** apparaît.
7. Appuyez sur la flèche gauche/droite jusqu'à ce que le fichier de formulaire souhaité s'affiche, puis appuyez sur **OK (OK)**.
Si vous sélectionnez **FORM. DOUBLE**, passez à l'étape suivante.
8. Appuyez sur la flèche gauche/droite jusqu'à ce que **FORMULAIRE 2** s'affiche, puis appuyez sur **OK (OK)**.
9. Appuyez sur la flèche gauche/droite jusqu'à ce que le fichier de formulaire pour le deuxième formulaire s'affiche, puis appuyez sur **OK (OK)**.

Pol fich

Vous pouvez choisir la politique de génération de nom de fichier avant de lancer la tâche via le disque dur. Si le nouveau nom de fichier saisi existe déjà dans la mémoire du disque dur, vous pouvez le renommer ou l'écraser.

1. Appuyez sur **Menu (Menu)** jusqu'à ce que **CONFIG SYSTEME** s'affiche en bas de l'écran, puis appuyez sur **OK (OK)**.
 2. Appuyez sur la flèche gauche/droite jusqu'à ce que **GESTION TACHE** s'affiche, puis appuyez sur **OK (OK)**.
 3. Appuyez sur la flèche gauche/droite jusqu'à ce que **POL FICH** s'affiche, puis appuyez sur **OK (OK)**.
 4. Appuyez sur la flèche gauche/droite jusqu'à ce que la tâche souhaitée s'affiche, puis appuyez sur **OK (OK)**.
 - **RENOM:** Si le nouveau nom de fichier saisi existe déjà dans la mémoire du disque dur, le fichier sera enregistré sous un nom différent programmé automatiquement.
 - **ECRASER:** Vous pouvez configurer l'appareil pour qu'il supprime les données des tâches précédentes sur le disque dur au fur et à mesure de l'enregistrement de nouvelles données.
5. Appuyez sur **OK (OK)**.

Suppression des données d'image résiduelle

EcraserImage est une fonction de sécurité destinée aux clients qui souhaitent prévenir tout accès non autorisé aux données et toute duplication de documents privés ou confidentiels.

1. Appuyez sur **Menu (Menu)** jusqu'à ce que **CONFIG SYSTEME** s'affiche en bas de l'écran, puis appuyez sur **OK (OK)**.
 2. Appuyez sur la flèche gauche/droite jusqu'à ce que **ECRASERIMAGE** s'affiche, puis appuyez sur **OK (OK)**.
 3. Appuyez sur la flèche gauche/droite jusqu'à ce que la tâche souhaitée s'affiche, puis appuyez sur **OK (OK)**.
 - **IMMEDIAT:** Toutes les données d'image résiduelle présentes sur l'appareil seront effacées immédiatement après le traitement de chaque tâche.
 - **A LA DEMANDE:** Une fois activée, cette option offre un service à la demande à l'administrateur système. Elle lui permet d'effacer toutes les données d'image réelle présentes sur le disque dur. Toutes les tâches existantes seront supprimées, quel que soit leur état, et les opérations de soumission de tâches seront suspendues pendant l'écrasement.
4. Appuyez sur la flèche gauche/droite pour atteindre **ACTIVE** ou **DESACTIVE** pour **IMMEDIAT**.
Appuyez sur la flèche gauche/droite pour atteindre **ACTIVER** ou **DESACTIVER** pour **A LA DEMANDE**.

 Si vous avez opté pour l'activation de **A LA DEMANDE**, une demande de confirmation du lancement de la fonction d'écrasement apparaît. Appuyez sur la flèche gauche/droite pour sélectionner **OUI** ou **NO**. Si vous sélectionnez **OUI**, le processus d'écrasement **A LA DEMANDE** démarre dès que vous sélectionnez **OUI**. Si vous sélectionnez **NO**, cette fonction est désactivée.

5. Appuyez sur **OK (OK)**.

Caractéristiques techniques

Ce chapitre traite des caractéristiques techniques de l'appareil, comme les caractéristiques de certaines fonctionnalités.

Il inclut notamment :

- Caractéristiques générales
- Caractéristiques de l'imprimante
- Caractéristiques techniques du scanner
- Caractéristiques techniques du copieur
- Caractéristiques techniques du télécopieur

CARACTÉRISTIQUES GÉNÉRALES

 Le symbole * indique une fonctionnalité optionnelle dépendant des appareils.

ÉLÉMENT	DESCRIPTION
Capacité du chargeur DADF (ou du chargeur automatique)^a	Jusqu'à 50 feuilles de papier d'un grammage de 75 g/m ²
Format de document pris en charge par le chargeur DADF (ou le chargeur automatique)	<ul style="list-style-type: none"> • Chargeur DADF : Largeur : 148 à 216 mm / Longueur : 148 à 356 mm • Chargeur automatique : Largeur : 142 à 216 mm / Longueur : 148 à 356 mm
Capacité d'alimentation papier	<ul style="list-style-type: none"> • Bac : 250 feuilles de papier normal, 75 g/m² • Bac papier polyvalent : 100 feuilles de papier normal, 75 g/m² • Bac optionnel : 500 feuilles de papier normal, 75 g/m² Pour plus d'informations sur la capacité d'alimentation papier, reportez-vous à la page 34.
Capacité du bac de sortie	Face imprimée vers le bas : jusqu'à 200 feuilles de papier d'un grammage de 75 g/m ²
Alimentation	110 - 127 V CA ou 220 - 240 V CA Pour plus d'informations sur la puissance, la fréquence (Hertz) et le type de courant appropriés pour l'appareil, reportez-vous à l'étiquette de spécifications sur l'appareil.
Consommation électrique	CLX-6200 Series <ul style="list-style-type: none"> • Mode de fonctionnement moyen : inférieure à 580 W • Mode prêt : inférieure à 82 W • Mode d'économie d'énergie : inférieure à 18 W • Mode hors tension : 0 W
	CLX-6240 Series <ul style="list-style-type: none"> • Mode de fonctionnement moyen : inférieure à 650 W • Mode prêt : inférieure à 82 W • Mode d'économie d'énergie : inférieure à 28 W • Mode hors tension : 0 W

ÉLÉMENT	DESCRIPTION	
Niveau sonore^b	CLX-6200 Series	<ul style="list-style-type: none"> • Mode prêt : inférieur à 32 dBA • Mode impression : moins de 53 dBA • Mode copie : moins de 54 dBA
	CLX-6240 Series	<ul style="list-style-type: none"> • Mode prêt : inférieur à 32 dBA • Mode impression : moins de 54 dBA • Mode copie : moins de 55 dBA
Temps moyen de passage du mode d'économie d'énergie au mode prêt	20 minutes	
Temps d'amorçage	Inférieur à 49 secondes Inférieur à 65 secondes (pour la CLX-6240FX uniquement) Le temps d'amorçage sera plus long, si le volume de données est important sur le disque dur	
Environnement d'exploitation	Température : 15 à 32,5 °C Humidité : 20 à 80 % HR	
Écran	16 caractères x 2 lignes	
Durée de vie de la cartouche de toner^c	Noir	Rendement moyen continu d'une cartouche noir : 5 500 pages standard (la CLX-6200 Series est livrée avec une cartouche de toner de démarrage d'un rendement de 2 500 pages).
	Couleur (jaune/magenta/cyan)	Rendement moyen continu d'une cartouche couleur : 5 000 pages standard (la CLX-6200 Series est livrée avec une cartouche de toner de démarrage d'un rendement de 2 000 pages).
Courroie de transfert papier	Environ 50 000 pages (A4, Lettre)	
Mémoire (extensible)*	<ul style="list-style-type: none"> • CLX-6200 Series : 128 Mo (max. 384 Mo) • CLX-6240 Series : 256 Mo (max. 768 Mo) 	
Dimensions externes (L x P x H)	CLX-6200FX	468 x 498 x 645 mm sans le bac optionnel
	CLX-6200ND, CLX-6210FX, CLX-6240FX	468 x 498 x 651 mm sans le bac optionnel
Poids (consommables inclus)	<ul style="list-style-type: none"> • CLX-6200FX: 35 kg • CLX-6200ND, CLX-6210FX: 36 kg • CLX-6240FX: 37 kg 	

ÉLÉMENT	DESCRIPTION
Poids de l'emballage	Papier : 5,8 Kg Plastique : 1,8 Kg
Capacité de traitement	<ul style="list-style-type: none"> CLX-6200 Series : jusqu'à 65 000 pages CLX-6240 Series : jusqu'à 80 000 pages
Température de fusion	180 °C

- a. Chargeur DADF (CLX-6200ND, CLX-6210FX, CLX-6240FX), chargeur automatique (CLX-6200FX).
- b. Pression sonore, ISO 7779.
- c. Valeur de rendement exprimée conformément à la norme ISO/IEC 19798. Le nombre de pages peut varier en fonction de l'environnement de travail, des intervalles entre les impressions, du type et de la taille du support d'impression.

CARACTÉRISTIQUES DE L'IMPRIMANTE

ÉLÉMENT	DESCRIPTION				
Méthode d'impression	Impression couleur par rayon laser				
Vitesse d'impression^a	<ul style="list-style-type: none"> CLX-6200 Series : jusqu'à 20 ppm (A4), 21 ppm (Lettre) CLX-6240 Series : jusqu'à 24 ppm (A4), 25 ppm (Lettre) 				
Vitesse d'impression recto verso	<ul style="list-style-type: none"> CLX-6200 Series: Jusqu'à 7 ipm (A4, Lettre) CLX-6240 Series: Jusqu'à 10 ipm (A4, Lettre) 				
Temps de sortie de la première impression	<table border="1"> <tbody> <tr> <td>Noir et blanc</td> <td> <ul style="list-style-type: none"> CLX-6200 Series À partir du mode prêt : inférieur à 25 secondes À partir d'un démarrage à froid : inférieur à 75 secondes CLX-6240 Series À partir du mode prêt : inférieur à 19 secondes À partir d'un démarrage à froid : inférieur à 80 secondes </td> </tr> <tr> <td>Couleur</td> <td> <ul style="list-style-type: none"> CLX-6200 Series À partir du mode prêt : moins de 25 secondes A partir d'un démarrage à froid : moins de 75 secondes CLX-6240 Series À partir du mode prêt : inférieur à 19 secondes A partir d'un démarrage à froid : inférieur à 80 secondes </td> </tr> </tbody> </table>	Noir et blanc	<ul style="list-style-type: none"> CLX-6200 Series À partir du mode prêt : inférieur à 25 secondes À partir d'un démarrage à froid : inférieur à 75 secondes CLX-6240 Series À partir du mode prêt : inférieur à 19 secondes À partir d'un démarrage à froid : inférieur à 80 secondes 	Couleur	<ul style="list-style-type: none"> CLX-6200 Series À partir du mode prêt : moins de 25 secondes A partir d'un démarrage à froid : moins de 75 secondes CLX-6240 Series À partir du mode prêt : inférieur à 19 secondes A partir d'un démarrage à froid : inférieur à 80 secondes
Noir et blanc	<ul style="list-style-type: none"> CLX-6200 Series À partir du mode prêt : inférieur à 25 secondes À partir d'un démarrage à froid : inférieur à 75 secondes CLX-6240 Series À partir du mode prêt : inférieur à 19 secondes À partir d'un démarrage à froid : inférieur à 80 secondes 				
Couleur	<ul style="list-style-type: none"> CLX-6200 Series À partir du mode prêt : moins de 25 secondes A partir d'un démarrage à froid : moins de 75 secondes CLX-6240 Series À partir du mode prêt : inférieur à 19 secondes A partir d'un démarrage à froid : inférieur à 80 secondes 				
Résolution d'impression	Max. 2 400 x 600 ppp en sortie effective				
Langage d'impression	<ul style="list-style-type: none"> CLX-6200ND, CLX-6200FX, CLX-6210FX : SPL-C, PostScript 3, PCL6 CLX-6240FX: PostScript 3, PCL6 				
Compatibilité du système d'exploitation^b	<ul style="list-style-type: none"> Windows : 2000/XP/2003/Vista Linux: RedHat 8.0 ~ 9.0, Mandrake 9.2 ~ 10.1, SuSE 8.2 ~ 9.2, Fedora Core 1 ~ 4 Macintosh : Mac OS X 10.3 ~ 10.5, Universal Mac 				
Interface	<ul style="list-style-type: none"> High speed USB 2.0 Ethernet 10/100 Base TX (type intégré) 				

- a. Peut varier en fonction du système d'exploitation utilisé, du fonctionnement de votre ordinateur, logiciel d'application, méthode de connexion, type et format du support et complexité du travail.
- b. Visitez le site www.samsungprinter.com pour télécharger la dernière version du logiciel.

CARACTÉRISTIQUES TECHNIQUES DU SCANNER

ÉLÉMENT	DESCRIPTION	
Compatibilité	Norme TWAIN/Norme WIA	
Méthode de numérisation	Capteur CCD couleur	
Résolution^a	Norme TWAIN/ Norme WIA	<ul style="list-style-type: none"> Optique : 600 x 1 200 ppp Améliorée : 4 800 x 4 800 ppp
	Numérisation vers USB	100, 200, 300 ppp
	Numérisation vers e-mail	100, 200, 300 ppp
	Numérisation vers PC	75, 150, 200, 300, 600 ppp
Numérisation en réseau - Format de fichier	PDF, TIFF, JPEG ^b , BMP	
Longueur de numérisation effective	<ul style="list-style-type: none"> Vitre d'exposition : 289 mm Chargeur DADF (ou chargeur automatique) : 348 mm 	
Largeur de numérisation effective	Max. 208 mm	
Profondeur de bit couleur	<ul style="list-style-type: none"> Interne : 36 bits Externe : 24 bits 	
Profondeur de bit mono	<ul style="list-style-type: none"> 1 bit en mode noir et blanc 8 bits en échelle de gris 	

a. La résolution maximale peut différer en fonction des applications de numérisation.

b. JPG n'est pas disponible lorsque vous sélectionnez le mode mono dans la couleur de numérisation.

CARACTÉRISTIQUES TECHNIQUES DU COPIEUR

ÉLÉMENT	DESCRIPTION	
Vitesse de copie^a	<ul style="list-style-type: none"> CLX-6200 Series : jusqu'à 20 cpm (A4), 21 cpm (Lettre) CLX-6240 Series : jusqu'à 24 cpm (A4), 25 cpm (Lettre) 	
Résolution de copie	Texte	<ul style="list-style-type: none"> Chargeur DADF (ou chargeur automatique) : jusqu'à 600 x 600 ppp Vitre d'exposition : jusqu'à 600 x 600 ppp
	Texte/ photo	Jusqu'à 600 x 600 ppp
	Magazine	Jusqu'à 600 x 600 ppp
	Photo	<ul style="list-style-type: none"> Chargeur DADF (ou chargeur automatique) : jusqu'à 600 x 600 ppp Vitre d'exposition : jusqu'à 1 200 x 1 200 ppp
Plage de zoom	<ul style="list-style-type: none"> Chargeur DADF (ou chargeur automatique) : 25 % à 100 % Vitre d'exposition : 25 % à 400 % 	

a. La vitesse de copie donnée est basée sur la copie multiple d'un document unique.

CARACTÉRISTIQUES TECHNIQUES DU TÉLÉCOPIEUR

 Selon le modèle de votre appareil, il est possible que la fonction de télécopie ne soit pas prise en charge.

ÉLÉMENT	DESCRIPTION	
Compatibilité	ITU-T G3	
Ligne applicable	Réseau téléphonique public commuté (RTPC) ou réseau en aval de l'autocommutateur	
Codage des données	MH/MR/MMR/JBIG/JPEG	
Vitesse du modem	33,6 Kbits/s	
Vitesse de transmission	Jusqu'à 3 secondes/page ^a	
Longueur de document maximale	<ul style="list-style-type: none">• Vitre d'exposition : 356 mm• Vitre de document automatique : 356 mm	
Résolution	Couleur	200 x 200 ppp
	Noir	<ul style="list-style-type: none">• Standard : 203 x 98 ppp• Supérieure : 203 x 196 ppp• Optimale : 300 x 300 ppp (réception uniquement)
Mémoire	<ul style="list-style-type: none">• CLX-6200FX/ CLX-6210FX: 4 MB (Environ 200 pages)• CLX-6240FX : 500 tâches (E : 100, R : 400)	
Demi-teinte	256 niveaux	

a. Résolution standard, MMR (JBIG), débit de modem maximum, phase « C » selon la mire n° 1 de l'ITU-T. Tx mémoire, ECM.

Glossaire

 Le glossaire suivant vous permet de vous familiariser avec le produit grâce à une définition des termes courants de l'impression ainsi que des termes mentionnés dans le présent guide de l'utilisateur.

Adresse IP (Internet Protocol)

Numéro unique permettant d'identifier les périphériques d'un réseau IP afin qu'ils échangent des données.

Adresse MAC (Media Access Control)

Identifiant unique associé à une carte réseau. Une adresse MAC est un identifiant unique codé sur 48 bits, généralement représenté par 12 caractères hexadécimaux groupés par paires (par exemple, 00-00-0c-34-11-4e). Cette adresse est généralement programmée dans la mémoire morte de la carte réseau par le constructeur et facilite la détection des machines locales par les routeurs sur des réseaux de grandes dimensions.

AppleTalk

Suite de protocoles réseau propriétaires développée par Apple, Inc. Cette suite de protocoles, intégrée aux premiers produits Macintosh (1984), est désormais tombée en désuétude au profit de la pile de protocoles réseau TCP/IP.

Autocommutateur

Équipement de commutation téléphonique automatique destiné aux entreprises privées.

Barrette de mémoire DIMM (Dual Inline Memory Module)

Carte électronique qui contient de la mémoire. Une carte DIMM stocke toutes les données de l'appareil, par exemple les données d'impression, les données de télécopie reçue ou les données numérisées.

BMP

Format d'images matricielles utilisé par le sous-système graphique de Microsoft Windows (GDI) et, communément, comme format de fichiers image sur cette plate-forme.

BOOTP

Bootstrap Protocol. Protocole réseau permettant d'attribuer automatiquement une adresse IP à un client du réseau. Ceci s'effectue généralement dans le processus bootstrap d'ordinateurs ou de systèmes d'exploitation les exécutant. Les serveurs BOOTP attribuent l'adresse IP à chaque client à partir d'un ensemble d'adresses. Le protocole BOOTP permet aux postes de travail qui ne disposent pas de disque dur d'obtenir une adresse IP avant d'amorcer un système d'exploitation.

Capacité de traitement

Quantité de pages n'affectant pas les performances de l'imprimante sur un mois. Généralement, l'imprimante a une durée de vie limitée par exemple au nombre de pages par an. Cette durée de vie correspond à la capacité moyenne d'impression, qui couvre généralement la période de garantie. Par exemple, si la capacité de traitement est 48 000 pages par mois en supposant 20 jours de travail, une imprimante est limitée à 2 400 pages par jour.

Capteur CCD (Charge Coupled Device)

Élément matériel permettant de numériser un document. Un dispositif de verrouillage des capteurs CCD est également utilisé pour maintenir le module CCD afin d'empêcher tout dommage pendant le transport.

Cartouche de toner

Cartouche cylindrique se trouvant dans un appareil comme une imprimante et contenant du toner. Le toner est une poudre utilisée dans les imprimantes laser et les photocopieurs qui forme le texte et les images sur le papier imprimé. Le toner est fondu par la chaleur de l'unité de fusion et se fixe dans les fibres du papier.

Chargeur automatique (ADF)

Dispositif pouvant charger automatiquement un document original afin de numériser une pile de documents en une seule tâche.

Chargeur DADF (Duplex Automatic Document Feeder)

Dispositif pouvant charger automatiquement un document original puis le retourner, afin de numériser des documents recto verso.

Chemin UNC (Uniform Naming Convention)

Méthode standard permettant d'accéder à des ressources partagées sous Window NT ainsi que sous d'autres produits Microsoft. Le format d'un chemin UNC est :
\\<nomduserveur>\<nomdepartage>\<répertoire supplémentaire>

Couverture

Terme d'impression correspondant à une mesure de l'utilisation du toner. Par exemple, une couverture de 5 % signifie qu'une feuille de papier au format A4 comporte environ 5 % d'image ou de texte. Si le papier ou l'original comporte des images complexes ou une grande quantité de texte, la couverture sera supérieure à 5 % et l'utilisation du toner sera équivalente à cette couverture.

CSV (Comma Separated Value)

Valeur séparée par des virgules ; format de fichier utilisé pour échanger des données entre des applications différentes. Ce format de fichier, utilisable sous Microsoft Excel, est devenu une norme de facto, même sous les environnements autres que Microsoft.

Demi-teinte

Type d'image simulant des niveaux de gris en variant le nombre de points. Les zones très riches en couleur se composent d'un grand nombre de points, tandis que les zones plus claires se composent d'un moins grand nombre de points.

DHCP (Dynamic Host Configuration Protocol)

Protocole réseau client-serveur. Un serveur DHCP fournit des paramètres de configuration spécifiques à l'hôte client DHCP demandant, généralement, des informations requises par l'hôte client pour participer à un réseau IP. Le protocole DHCP permet également l'attribution d'adresses IP aux hôtes client.

Disque dur

Périphérique de stockage non volatile qui enregistre des données codées numériquement sur des plateaux en rotation recouverts d'une surface magnétique.

DNS (Domain Name Server)

Le serveur de nom de domaine est un système qui stocke des informations associées au nom de domaine dans une base de donnée répartie sur des réseaux, comme Internet.

DRPD

Détection sélective de tonalité d'appel. Le service téléphonique de sonnerie distincte permet à un utilisateur de se servir d'une seule ligne téléphonique pour répondre à différents numéros de téléphone.

ECM (Error Correction Mode)

Mode de transmission facultatif intégré aux télécopieurs de classe 1 ou aux modems de télécopie. Ce mode détecte et corrige automatiquement toute erreur de transmission de télécopie provoquée par du bruit sur la ligne téléphonique.

Émulation

Procédé permettant de reproduire le fonctionnement d'un appareil sur un autre.

Un émulateur réplique les fonctions d'un système sur un système différent de telle façon que le second fonctionne exactement comme le premier. L'émulation consiste à reproduire rigoureusement le comportement externe, ce qui la différencie de la simulation, qui renvoie à la simulation du modèle abstrait d'un système en prenant en considération le fonctionnement interne.

Ethernet

Technologie de réseau informatique reposant sur des trames, pour des réseaux locaux (LAN). Il définit le câblage et la transmission de signaux de la couche physique, et les formats de trame et les protocoles pour la couche de contrôle d'accès au support (MAC)/couche liaison du modèle OSI. Ethernet a été normalisé sous la désignation IEEE 802.3. Ce protocole est devenu la technologie de réseau local la plus répandue depuis les années 1990.

EtherTalk

Suite de protocoles réseau développée par Apple Computer. Cette suite de protocoles, intégrée aux premiers produits Macintosh (1984), est désormais tombée en désuétude au profit de la pile de protocoles réseau TCP/IP.

FDI (Foreign Device Interface)

Carte installée à l'intérieur de l'appareil afin de permettre l'installation d'un périphérique tiers comme un monnayeur ou un lecteur de cartes. Vous pourrez ainsi activer un service d'impression payant sur votre appareil.

Fichier PRN

Interface du pilote d'un périphérique permettant au logiciel d'interagir avec le pilote du périphérique en utilisant des appels de système d'entrée/sortie standard, simplifiant ainsi de nombreuses tâches.

Filigrane

Image reconnaissable ou motif plus clair sur le papier, visible par transparence. Les filigranes ont été initialement introduits à Bologne, en Italie, en 1282. Ils ont été utilisés par les fabricants de papier afin d'identifier leurs produits, sur les timbres, les billets de banque et autres documents officiels afin d'empêcher la contrefaçon.

FTP (File Transfer Protocol)

Protocole très répandu d'échange de fichiers sur tout réseau prenant en charge les protocoles TCP/IP (Internet ou Intranet).

IEEE 1284

Norme relative au port parallèle, mise au point par l'IEEE (Institute of Electrical and Electronics Engineers). Le terme « 1284-B » renvoie à un type de fiche spécifique pour câbles parallèles se connectant au périphérique (par exemple, une imprimante).

IEEE (Institute of Electrical and Electronics Engineers)

Organisation professionnelle internationale à but non lucratif dédiée à l'avancée des technologies liées à l'électricité.

Imprimante matricielle

Type d'imprimante dont la tête d'impression balaie la page de part et d'autre, puis transfère l'encre en frappant un ruban encreur ; ce principe de fonctionnement est analogue à celui d'une machine à écrire.

Intranet

Réseau privé qui utilise des protocoles Internet, une connectivité réseau et éventuellement le système public de télécommunications pour partager de manière sécurisée une partie des informations ou opérations d'une organisation avec ses employés. Parfois, le terme désigne seulement le service le plus visible, le site Web interne.

IPM (images par minute)

Unité de mesure de la vitesse d'une imprimante. Le nombre d'images par minute indique le nombre de feuilles recto que l'imprimante peut terminer en une minute.

IPP (Internet Printing Protocol)

Protocole normalisé permettant l'impression ainsi que la gestion notamment des tâches d'impression, des formats de supports ou encore de la résolution. Le protocole IPP peut être utilisé en local ou via Internet pour des centaines d'imprimantes et prend en charge le contrôle d'accès et l'authentification, ce qui en fait une technologie d'impression plus fiable et plus sécurisée que ses prédécesseurs.

IPX/SPX

IPX/SPX : protocole d'échange de paquets entre réseaux/protocole d'échange de paquets séquentiels. Protocole réseau utilisé par les systèmes d'exploitation Novell NetWare. Les protocoles IPX et SPX offrent des services de connexion similaires à TCP/IP. Le protocole IPX est comparable au protocole IP ; et SPX, au protocole TCP. IPX/SPX ont été conçus initialement pour les réseaux locaux (LAN). À ce titre, ils sont des protocoles très performants pour cet usage (généralement, les performances dépassent celles des protocoles TCP/IP sur un réseau local).

ISO (International Organization for Standardization)

Organisme international de normalisation composé de représentants d'institutions de normalisation nationales. Il définit des normes commerciales et industrielles à l'échelle mondiale.

ITU-T (International Telecommunication Union)

Organisme international de normalisation et de régulation des télécommunications et des transmissions hertziennes internationales. Ses missions principales incluent la normalisation et l'attribution de bandes de fréquences hertziennes, et la gestion de l'interconnexion entre les différents pays afin de permettre les appels internationaux. Le -T de ITU-T renvoie à télécommunication.

JBIG (Joint Bi-level Image Experts Group)

Norme de compression d'image sans pertes de précision ou de qualité, développée pour la compression des images binaires, notamment des télécopie, mais aussi pour d'autres images.

JPEG (Joint Photographic Experts Group)

Format de compression avec pertes utilisée pour les photographies. Ce format est utilisé pour le stockage et la transmission de photographies sur Internet.

LDAP (Lightweight Directory Access Protocol)

Protocole réseau d'interrogation et de modification des services d'annuaire sur TCP/IP.

Masque de sous-réseau

Code utilisé conjointement à l'adresse réseau permettant de déterminer la partie de l'adresse correspondant à l'adresse réseau et la partie de l'adresse correspondant à l'adresse de l'hôte.

MFP (Multi Function Peripheral)

Équipement bureautique doté des fonctionnalités suivantes : impression, télécopie, scanner, etc.

MH (Modified Huffman)

Algorithme de compression recommandé par l'ITU-T T.4 permettant de réduire le volume des données image à transmettre entre des télécopieurs. L'algorithme MH est un procédé d'encodage RLE basé sur un livre de codes, optimisé pour la compression des espaces blancs. Dans la mesure où la plupart des télécopies sont constituées d'espaces blancs, ce procédé réduit les temps de transmission de la plupart des télécopies.

Mire n° 1 de l'ITU-T

Mire de test normalisée, publiée par l'ITU-T, pour les transmissions de télécopies.

MMR (Modified Modified READ)

Algorithme de compression recommandé par l'ITU-T T.6.

Modem

Appareil permettant de moduler le signal d'une porteuse afin d'encoder des données numériques et de démoduler un tel signal afin de décoder des données transmises.

MR (Modified Read)

Algorithme de compression recommandé par l'ITU-T T.4. MR encode la première ligne numérisée en MH. La ligne suivante est comparée à la première ; ensuite, les différences sont établies puis encodées et transmises.

NetWare

Système d'exploitation réseau développé par Novell, Inc. À l'origine, il utilisait le multitâche coopératif pour exécuter plusieurs services sur un micro-ordinateur et les protocoles réseau reposaient sur la pile XNS de Xerox. Aujourd'hui, NetWare prend en charge aussi bien TCP/IP que IPX/SPX.

Niveaux de gris

Nuances de gris représentant les parties claires et foncées d'une image lorsque les images couleur sont converties en niveau de gris ; les couleurs sont représentées par différents niveaux de gris.

OPC (Organic Photo Conductor)

Dispositif créant une image virtuelle pour l'impression à l'aide d'un faisceau laser émis par l'imprimante laser ; il est généralement de couleur verte ou gris et de forme cylindrique.

L'unité d'exposition du tambour s'use lentement à mesure qu'elle est utilisée par l'imprimante et doit être remplacée de manière appropriée car elle est rayée par le grain du papier.

Originaux

Premier exemplaire d'un document comme une photographie ou du texte, qui est copié, reproduit ou traduit afin de produire d'autres exemplaires, mais qui n'est pas issu d'un autre document.

OSI (Open Systems Interconnection)

Modèle de transmission des données développé par l'Organisation internationale de normalisation (ISO). Le modèle OSI définit une méthode standard et modulaire de conception des réseaux qui divise l'ensemble des fonctions complexes nécessaires en des couches fonctionnelles, autonomes et administrables. Les couches sont, de haut en bas, les suivantes : application, présentation, session, transport, réseau, liaison et physique.

Panneau de commande

Le panneau de commande est une zone plane, généralement verticale, sur laquelle s'affichent les outils de commande et de surveillance. Il se trouve généralement à l'avant de l'appareil.

Passerelle

Connexion entre des réseaux informatiques ou entre un réseau informatique et une ligne téléphonique. Celle-ci est très répandue, puisqu'il s'agit d'un ordinateur ou d'un réseau qui autorise l'accès à un autre ordinateur ou réseau.

PCL (Printer Command Language)

Langage de description de page (LDP), devenu une norme de l'industrie, développé par HP comme protocole d'impression. Développé à l'origine pour les imprimantes à jet d'encre, PCL a été appliqué aux imprimantes thermiques, matricielles et aux imprimantes page par page.

PDF (Portable Document Format)

Format de fichier propriétaire développé par Adobe Systems pour représenter les documents bidimensionnels dans un format indépendant du périphérique ou de la résolution.

Pilote d'impression

Programme utilisé pour transmettre des commandes et des données de l'ordinateur vers l'imprimante.

PostScript (PS)

Langage de description de page et de programmation utilisé principalement dans les domaines de l'électronique et de la publication assistée par ordinateur ; il exécute un interpréteur pour générer une image.

PPM (pages par minute)

Unité de mesure permettant de déterminer la cadence d'une imprimante, c'est-à-dire le nombre de pages pouvant être produites par l'imprimante en une minute.

PPP (point par pouce)

Unité de mesure de la résolution de numérisation et d'impression. De manière générale, une forte valeur de PPP se traduit par une plus grande résolution, des détails d'image plus fins et un volume de fichier plus élevé.

Profondeur de bit

Terme d'infographie désignant le nombre de bits représentant la couleur d'un pixel dans une image matricielle. Une profondeur de bit (ou de couleur) plus élevée permet d'obtenir une gamme de couleurs plus large. Plus le nombre de bits est élevé, plus le nombre des couleurs possibles est grand. Une couleur codée sur 1 bit est communément qualifiée de monochrome ou noir et blanc.

Protocole

Convention ou norme qui contrôle ou permet la connexion, la communication, et le transfert de données entre deux points terminaux de calcul.

PS

Voir PostScript.

Recto verso

Fonctionnalité permettant un retournement automatique d'une feuille de papier afin d'imprimer (ou de numériser) sur les deux faces du papier. Une imprimante équipée de la fonction recto verso peut imprimer sur les deux faces.

Résolution

Précision d'une image, mesurée en points par pouce (ppp). Plus le nombre de ppp est élevé, plus la résolution est élevée.

RTC (réseau téléphonique commuté)

Réseau des réseaux téléphoniques à commutation de circuits internationaux généralement acheminé, sur les sites industriels, via le standard téléphonique.

SMB (Server Message Block)

Protocole réseau dédié principalement au partage de fichiers, aux imprimantes, aux ports série et à divers échanges entre les noeuds d'un réseau. Ce protocole permet également un système de communication interprocessus authentifié.

SMTP (Simple Mail Transfer Protocol)

Norme de transmission de messages sur Internet. Le protocole SMTP, reposant sur du texte, est relativement simple. Un ou plusieurs destinataires du message sont définis, puis le texte du message est transféré. Il s'agit d'un protocole client-serveur permettant à un client de transmettre des messages électroniques au serveur.

Support d'impression

Support tel qu'une feuille, une enveloppe, une étiquette et un transparent pouvant être utilisé sur une imprimante, un scanner, un télécopieur ou un copieur.

TCP/IP (Transmission Control Protocol et Internet Protocol)

Ensemble de protocoles de communication implémentant la pile de protocoles sur laquelle Internet ainsi que la plupart des réseaux commerciaux fonctionnent.

TCR (Transmission Confirmation Report)

Journal fournissant des informations sur chaque transmission, telles que l'état de la tâche, le résultat de la transmission et le nombre de pages envoyées. L'impression de ce journal peut être paramétrée pour être effectuée après chaque tâche ou bien après chaque échec de transmission.

TIFF (Tagged Image File Format)

Format d'image matricielle à résolution variable. De manière générale, le format TIFF correspond aux données image provenant d'un scanner. Les images TIFF utilisent des balises et des mots-clés définissant les caractéristiques de l'image incluse au fichier. Ce format flexible et multiplate-forme peut être utilisé pour des images créées sous différentes applications de traitement d'images.

TWAIN

Norme de l'industrie relative aux scanners et aux logiciels. En utilisant un scanner compatible TWAIN avec un programme compatible TWAIN, une tâche de numérisation peut être lancée à partir de ce programme. Capture d'image API pour systèmes d'exploitation Microsoft Windows et Apple Macintosh.

Tri

Méthode d'impression de documents comportant plusieurs exemplaires en différents jeux de tirages. Lorsque le tri est sélectionné, le périphérique imprime un jeu dans son intégralité avant d'imprimer d'autres exemplaires.

Unité de fusion

Pièce de l'imprimante laser qui fixe le toner sur le support d'impression. Cette unité est constituée d'un rouleau thermique et d'un rouleau secondaire. Une fois le toner transféré sur le papier, l'unité de fusion applique la chaleur et la pression requises pour que le toner adhère de manière permanente sur le papier ; c'est la raison pour laquelle le papier est chaud en sortant de l'imprimante laser.

URL

L'URL (Uniform Resource Locator) est l'adresse globale des documents et des ressources sur Internet. La première partie de l'adresse indique le protocole utilisé, la seconde partie spécifie l'adresse IP ou le nom de domaine correspondant à l'emplacement de la ressource.

USB

USB (Universal serial bus) est une norme développée par USB Implementers Forum, Inc. pour connecter les ordinateurs et les périphériques. Contrairement au port parallèle, le port USB est conçu pour permettre de connecter un seul ordinateur à plusieurs périphériques.

Valeur par défaut

Valeur ou paramètre appliqué en sortie d'usine ou lorsque l'appareil a été réinitialisé.

Voyant

Semiconducteur qui indique l'état de l'appareil.

WIA (Windows Imaging Architecture)

Architecture graphique lancée initialement sous Windows Me et Windows XP. Une tâche de numérisation peut être lancée à partir de ces systèmes d'exploitation à l'aide d'un scanner compatible WIA.

Index

A

accessoires

- installation
 - carte d'interface réseau sans fil 97
- disque dur 99

ajustement

- altitude 28

B

bac

- réglage de la largeur et de la longueur 36

bac d'alimentation, définition

- copie 39
- télécopie 52

bac optionnel 69, 94

barrette mémoire

- commander 94
- installation 96

bip de touche 29

bouillage papier

- conseils pour éviter les bouillages
 - papier 72
- retrait du papier du bac 1 74

bouillage, nettoyer

- document 72

C

caractères, saisie 30

carnet d'adresses

- numéros abrégés 58
- numéros de composition de groupe 58
- touches de composition rapide 57

carnet d'adresses, utilisation 48

carte d'identité, copie spéciale 40

carte d'interface réseau, installation 97

carte réseau sans fil, installation 97

cartouche de toner

- remplacement 68

Chargeur automatique (ADF) 19

chargeur automatique, chargement 32

consommables

- durée de vie 69
- durée de vie estimée d'une cartouche de toner 66

copie

- 2-up, 4-up 41
- affiche 41
- clone 41
- configuration par défaut, modification 40
- copie de type carte d'identité 40
- décalage de la marge 42
- effacement de l'arrière-plan 41
- effacement du bord 42
- livre 41
- luminosité 39
- temporisation, réglage 43
- tri 40
- type de document 39

D

date et heure, définition 29

déplacement de la marge, copie spéciale 42

disque dur

- installation 99
- utilisation 100

DRPD (détection du motif de sonnerie distinct) 53

E

effacement de l'arrière-plan, copie spéciale 41

effacement du bord, copie spéciale 42

en-tête de télécopie, réglage 51

envoi d'une télécopie automatique 52

envoi multiple de télécopies 54

F

fonctions de copie spéciales 40

I

ID copy 20, 21

ID imprimante, définition 51

image en arrière-plan, effacement 41

impression

- mémoire USB 61
- page de démonstration 25
- rapports 63

installation des accessoires

- carte d'interface réseau 97
- disque dur 99

L

langue d'affichage, modification 29

M

maintenance

- cartouche de toner 66
- pièces de maintenance 69

mémoire flash USB

- gestion 62
- impression 61
- numérisation 60
- sauvegarde de données 61

mémoire, effacement 64

mise en place des originaux

- chargeur automatique 32
- vitre de numérisation 32

mode de l'horloge 29

mode de réception sécurisée 53

mode économie d'énergie du scanner 30

mode par défaut, modification 29

mode REP/FAX, mode réception 53

mode télécopie, mode réception 53

mode téléphone, mode réception 53

mode veille 30

modes de réception 52

N

nettoyage

- extérieur 64
- intérieur 64
- module de numérisation 65

numérisation

- mémoire flash USB 60
- paramétrage par défaut, modification 48
- vers e-mail 47
- vers serveur FTP 47
- vers serveur SMB 47

numéro de télécopie, réglage 51
numéros de composition abrégée, réglage 58
numéros de composition de groupe, réglage 58

O

originaux
bourrage, nettoyer 72
mise en place 32

P

page de démonstration, imprimer 25
panneau de configuration 20
papier
chargement dans le bac optionnel 36
chargement dans le bac polyvalent 37
chargement dans le bac 1 36
modification du format 36
suppression d'un bourrage 74

paramétrage
police 31

patin du CAD, remplacement 70

pilote
installation 27

PostScript
problèmes 90

problème, résolution
alimentation papier 83
copie 87
Linux 91
numérisation 88
qualité d'impression 84
télécopie 88
Windows 90

problèmes de qualité d'impression, résolution 84

problèmes Linux 91

problèmes Windows 90

R

rapports, impression 63

réception d'une télécopie
en mémoire 49
en mode de réception protégée 53
en mode DRPD 53
en mode FAX 53
en mode REP/FAX 53
en mode Tél 53

recomposition
automatique 52
manuelle 52

remplacement
patin du CAD 70

remplacement de composants
cartouche de toner 67

remplacement, cartouche de toner 68

réseau
configuration 25

S

son de l'alarme 29
son du haut-parleur 29
sonnerie 29
sons, définition 29

T

télécopie
configuration de télécopie 56
envoi de télécopies 52
envoi plusieurs télécopies 54
paramètres par défaut, modifier 57
réception de télécopies 52
suivi des télécopies 55
télécopies prioritaires 55
télécopies retardées 54

télécopie en différé 54

télécopie prioritaire 55

temporisation de tâche, configurer 30

touches de composition rapide, réglage 57

transfert des télécopies 55

trié, copie spéciale 40

type de papier
réglage 38

U

utilisation
SetIP 26

V

vitre d'exposition
nettoyage 65

vitre de numérisation
chargement des documents 32

volume, réglage
sonnerie 29

volume, régler
haut-parleur 29

voyant
Statut 22

contact SAMSUNG worldwide

If you have any comments or questions regarding Samsung products, contact the Samsung customer care center.

COUNTRY	CUSTOMER CARE CENTER	WEB SITE
ARGENTINE	0800-333-3733	www.samsung.com/ar
AUSTRALIA	1300 362 603	www.samsung.com
AUSTRIA	0800-SAMSUNG (726-7864)	www.samsung.com/at
BELGIUM	0032 (0)2 201 24 18	www.samsung.com/be
BRAZIL	0800-124-421 4004-0000	www.samsung.com
CANADA	1-800-SAMSUNG (726-7864)	www.samsung.com/ca
CHILE	800-SAMSUNG (726-7864)	www.samsung.com/cl
CHINA	800-810-5858 010- 6475 1880	www.samsung.com.cn
COLOMBIA	01-8000-112-112	www.samsung.com/co
COSTA RICA	0-800-507-7267	www.samsung.com/latin
CZECH REPUBLIC	844 000 844 Distributor pro Českou republiku : Samsung Zrt., česká organizační složka Vyskočilova 4, 14000 Praha 4	www.samsung.com/cz
DENMARK	70 70 19 70	www.samsung.com/dk
ECUADOR	1-800-10-7267	www.samsung.com/latin
EL SALVADOR	800-6225	www.samsung.com/latin
ESTONIA	800-7267	www.samsung.ee
KAZAHSTAN	8-10-800-500-55-500	www.samsung.kz
KYRGYZSTAN	00-800-500-55-500	
FINLAND	030-6227 515	www.samsung.com/fi
FRANCE	3260 SAMSUNG 08 25 08 65 65 (€ 0,15/min)	www.samsung.com
GERMANY	01805 - SAMSUNG (726-7864 (€ 0,14/Min)	www.samsung.com
GUATEMALA	1-800-299-0013	www.samsung.com/latin
HONDURAS	800-7919267	
HONG KONG	3698-4698	www.samsung.com/hk
HUNGARY	06-80-SAMSUNG (726-7864)	www.samsung.com

COUNTRY	CUSTOMER CARE CENTER	WEB SITE
INDIA	3030 8282 1800 110011	www.samsung.com
INDONESIA	0800-112-8888	www.samsung.com
ITALIA	800-SAMSUNG (726-7864)	www.samsung.com
JAMAICA	1-800-234-7267	www.samsung.com/latin
JAPAN	0120-327-527	www.samsung.com/jp
LATVIA	800-7267	www.samsung.com/lv
LITHUANIA	8-800-77777	www.samsung.com/lt
LUXEMBURG	0035 (0)2 261 03 710	www.samsung.com/be
MALAYSIA	1800-88-9999	www.samsung.com/my
MEXICO	01-800-SAMSUNG (726-7864)	www.samsung.com
NETHERLANDS	0900-SAMSUNG (726-7864 € 0,10/Min)	www.samsung.com/nl
NEW ZEALAND	0800SAMSUNG (726-7864)	www.samsung.com/nz
NICARAGUA	00-1800-5077267	
NORWAY	815-56 480	www.samsung.com/no
PANAMA	800-7267	www.samsung.com/latin
PHILIPPINES	1800-10-SAMSUNG (726-7864)	www.samsung.com/ph
POLAND	0 801 801 881 022-607-93-33	www.samsung.com/pl
PORTUGAL	80820-SAMSUNG (726-7864)	www.samsung.com/pt
PUERTO RICO	1-800-682-3180	www.samsung.com/latin
REP. DOMINICA	1-800-751-2676	www.samsung.com/latin
EIRE	0818 717 100	www.samsung.com/ie
RUSSIA	8-800-555-55-55	www.samsung.com
SINGAPORE	1800-SAMSUNG (726-7864)	www.samsung.com/sg
SLOVAKIA	0800-SAMSUNG (726-7864)	www.samsung.com/sk
SOUTH AFRICA	0860-SAMSUNG (726-7864)	www.samsung.com

COUNTRY	CUSTOMER CARE CENTER	WEB SITE
SPAIN	902 10 11 30	www.samsung.com
SWEDEN	0771-400 200	www.samsung.com/se
SWITZERLAND	0800-SAMSUNG (726-7864)	www.samsung.com/ch
TADJIKISTAN	8-10-800-500-55-500	
TAIWAN	0800-329-999	www.samsung.com
THAILAND	1800-29-3232 02-689-3232	www.samsung.com/th
TRINIDAD & TOBAGO	1-800-SAMSUNG (726-7864)	www.samsung.com/latin
TURKEY	444 77 11	www.samsung.com
U.A.E	800-SAMSUNG (726-7864) 8000-4726	www.samsung.com
U.K	0845 SAMSUNG (726-7864)	www.samsung.com
U.S.A.	1-800-SAMSUNG (726-7864)	www.samsung.com/us
UKRAINE	8-800-502-0000	www.samsung.com
UZBEKISTAN	8-10-800-500-55-500	www.samsung.com.uz
VENEZUELA	0-800-100-5303	www.samsung.com/latin
VIETNAM	1 800 588 889	www.samsung.com

© 2008 Samsung Electronics Co., Ltd. Tous droits réservés.

Le présent guide de l'utilisateur n'est fourni qu'à titre informatif. Toutes les informations communiquées ci-après sont susceptibles d'être modifiées sans préavis. Samsung Electronics ne saurait être tenu pour responsable des dommages, directs ou indirects, consécutifs à l'utilisation de ce guide.

- Samsung et le logotype de Samsung sont des marques commerciales de Samsung Electronics Co., Ltd.
- PCL et PCL 6 sont des marques de la Société Hewlett-Packard.
- Microsoft, Windows et Windows Vista sont des marques déposées ou des marques commerciales de Microsoft Corporation.
- PostScript 3 est une marque commerciale d'Adobe System, Inc.
- UFST® et MicroType™ sont des marques déposées de Monotype Imaging, Inc.
- TrueType, LaserWriter et Macintosh sont des marques commerciales d'Apple Computer, Inc.
- Les autres noms de produit et de marque sont des marques commerciales de leurs propriétaires respectifs.





Imprimante Samsung



Section Logiciel

TABLE DES MATIÈRES

CHAPITRE 1: INSTALLATION DU LOGICIEL D'IMPRESSION SOUS WINDOWS

Installation du logiciel d'impression	5
Installation du logiciel pour une impression en mode local	5
Installation du logiciel pour une impression en réseau	8
Réinstallation du logiciel d'impression	11
Suppression du logiciel d'impression	12
Installation du pilote d'imprimante mono	12

CHAPITRE 2: IMPRESSION DE BASE

Impression d'un document	14
Impression dans un fichier (PRN)	14
Paramètres de l'imprimante	15
Onglet Mise en page	15
Onglet Papier	16
Onglet Graphiques	17
Onglet Autres options	18
Onglet À propos	18
Onglet Imprimante	18
Utilisation d'un paramétrage favori	19
Utilisation de l'aide	19

CHAPITRE 3: OPTIONS D'IMPRESSION AVANCÉES

Impression de plusieurs pages sur une feuille (pages multiples)	20
Impression d'affiches	21
Impression de documents reliés	21
Impression recto/verso	22
Modification de l'échelle d'un document	22

Impression d'un document sur un format de papier donné	22
Impression de filigranes	23
Utilisation d'un filigrane existant	23
Création d'un filigrane	23
Modification d'un filigrane	23
Suppression d'un filigrane	23
Utilisation de surimpressions	24
Définition de la surimpression	24
Création d'une surimpression de page	24
Utilisation d'une surimpression de page	24
Suppression d'une surimpression de page	24

CHAPITRE 4: UTILISATION DU PILOTE POSTSCRIPT POUR WINDOWS

Paramètres de l'imprimante	25
Avancée	25
Utilisation de l'aide	25

CHAPITRE 5: UTILISATION DE L'UTILITAIRE D'IMPRESSION DIRECTE

Utilitaire d'impression directe - Généralités	26
Impression	26
Depuis la fenêtre de l'utilitaire d'impression directe	26
Utilisation de l'icône	26
Utilisation du menu contextuel	26

CHAPITRE 6: PARTAGE LOCAL DE L'IMPRIMANTE

Configuration d'un ordinateur hôte	27
Configuration d'un ordinateur client	27

CHAPITRE 7: NUMÉRISATION

Numérisation via Samsung SmarThru Office	28
Utilisation de Samsung SmarThru Office	28
Désinstallation de Samsung SmarThru Office	30
Utilisation du fichier d'aide à l'écran	30
Processus de numérisation avec un logiciel compatible TWAIN	30
Numérisation à l'aide du pilote WIA	30
Windows XP	30
Windows Vista	30

CHAPITRE 8: UTILISATION DE SMART PANEL

Présentation de Smart Panel	31
Ouverture du guide de dépannage	32
Utilisation de l'utilitaire de paramétrage d'imprimante	32
Utilisation du fichier d'aide à l'écran	32
Modification des paramètres du programme Smart Panel	32

CHAPITRE 9: UTILISATION DE L'IMPRIMANTE SOUS LINUX

Instructions de démarrage	33
Installation du pilote Linux unifié	33
Installation du pilote Linux unifié	33
Désinstallation du pilote Linux unifié	34
Utilisation du programme SetIP	35
Démarrage du programme	35
Utilisation du configurateur de pilote unifié	35
Ouverture du configurateur de pilote unifié	35
Volet Printers Configuration	36
Scanners Configuration	37
Ports Configuration	37
Configuration des propriétés de l'imprimante	38
Impression d'un document	38
Impression à partir d'applications	38
Impression de fichiers	39
Numérisation d'un document	39
Utilisation du gestionnaire d'image	41

CHAPITRE 10: UTILISATION DE L'IMPRIMANTE AVEC UN MACINTOSH

Installation du logiciel sur Macintosh	42
Désinstallation du pilote d'impression	42
Utilisation du programme SetIP	43
Démarrage du programme	43
Configuration de l'imprimante	43
Avec une connexion réseau	43
Avec une connexion USB	44
Impression	45
Impression d'un document	45
Modification des paramètres d'impression	45
Impression de plusieurs pages sur une seule feuille	47
Impression recto verso	47
Numérisation	48
Numérisation en USB	48
Numérisation en réseau	48
Configuration des données de numérisation dans le Gestionnaire de numérisation	48

1 Installation du logiciel d'impression sous Windows

Ce chapitre contient les sections suivantes :

- **Installation du logiciel d'impression**
- **Réinstallation du logiciel d'impression**
- **Suppression du logiciel d'impression**
- **Installation du pilote d'imprimante mono**

Installation du logiciel d'impression

Vous pouvez installer le logiciel d'impression pour une impression en mode local ou en réseau. Pour installer le logiciel d'impression sur l'ordinateur, effectuez la procédure d'installation appropriée en fonction de l'imprimante utilisée.

Un pilote d'imprimante est un logiciel permettant à votre ordinateur de communiquer avec votre imprimante. La procédure d'installation des pilotes dépend du système d'exploitation que vous utilisez.

Avant de commencer l'installation, fermez toutes les applications.

Installation du logiciel pour une impression en mode local

Une imprimante locale est une imprimante directement reliée à l'ordinateur à l'aide du câble d'imprimante fourni avec l'imprimante (par exemple, un câble USB ou parallèle). Si votre imprimante est reliée à un réseau, sautez cette étape et passez à « Installation du logiciel pour une impression en réseau », page 8.

Vous pouvez installer le logiciel d'impression à l'aide de la méthode standard ou personnalisée.

REMARQUE : Si la fenêtre Assistant Ajout de nouveau matériel apparaît durant la procédure d'installation, fermez-la en cliquant sur , en haut à droite, ou sur **Annuler**.

Installation standard

Il s'agit de la procédure recommandée pour la plupart des utilisateurs. Tous les composants nécessaires aux opérations de l'imprimante seront installés.

- 1 Assurez-vous que l'imprimante est connectée à votre réseau et qu'elle est sous tension.
- 2 Insérez le CD-ROM fourni dans le lecteur.
Le CD-ROM se lance automatiquement et une fenêtre d'accueil apparaît.
Si la fenêtre d'installation ne s'affiche pas, cliquez sur **Démarrer**, puis sur **Exécuter**. Entrez **X:\Setup.exe**, en remplaçant « X » par la lettre représentant le lecteur, puis cliquez sur **OK**.
Si vous utilisez Windows Vista, cliquez sur **Démarrer** → **Tous les programmes** → **Accessoires** → **Exécuter**, puis saisissez **X:\Setup.exe**.
Si la fenêtre **Lecture automatique** apparaît dans Windows Vista, cliquez sur **Exécuter Setup.exe** dans le champ **Installer or exécuter un programme** puis sur **Continuer** dans la fenêtre **Contrôle de compte d'utilisateur**.
- 3 Cliquez sur **Suivant**.

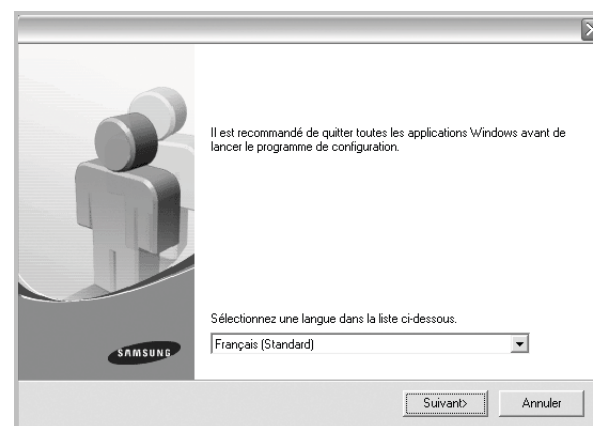

- Si nécessaire, sélectionnez une langue dans la liste déroulante.

- 4 Sélectionnez **Installation standard sur imprimante locale**. Cliquez sur **Suivant**.

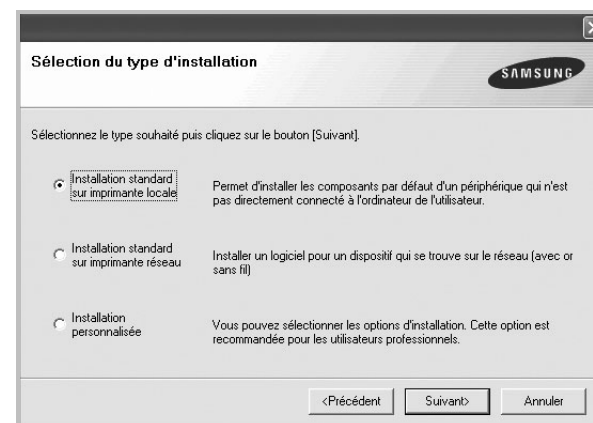

REMARQUE: Si l'imprimante n'est pas déjà connectée à l'ordinateur, la fenêtre suivante apparaît.



- Une fois l'imprimante connectée, cliquez sur **Suivant**.
- Si vous ne souhaitez pas connecter l'imprimante pour l'instant, cliquez sur **Suivant**, puis sur **Non** dans l'écran qui apparaît. La procédure d'installation commence alors. Une fois l'opération terminée, aucune page de test ne sera imprimée.
- *La fenêtre d'installation présentée dans ce mode d'emploi peut différer de celle qui apparaît sur votre écran. Cela dépend de l'imprimante et de l'interface utilisées.*

5 Une fois l'installation terminée, une fenêtre vous demandant d'imprimer une page de test apparaît. Si vous choisissez d'imprimer une page de test, cochez la case correspondante et cliquez sur **Suivant**.

Sinon, cliquez sur **Suivant** et passez à l'étape 7.

6 Si la page s'imprime correctement, cliquez sur **Oui**.

Sinon, cliquez sur **Non** pour relancer l'impression.

7 Pour vous inscrire en tant qu'utilisateur d'imprimante Samsung et recevoir des informations du fabricant, cochez la case correspondante et cliquez sur **Terminer**. Vous accédez alors au site Web de Samsung.

Sinon, contentez-vous de cliquer sur **Terminer**.

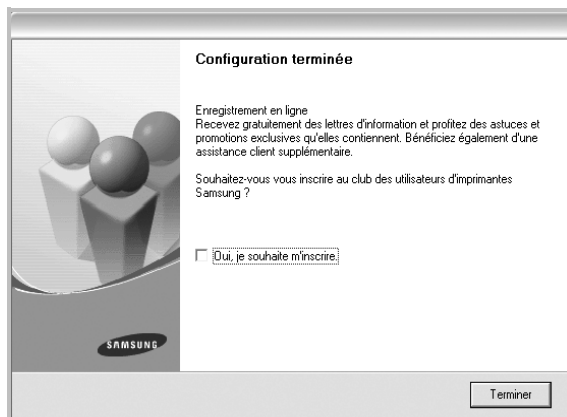

REMARQUE: Une fois la configuration terminée, si votre pilote d'impression ne fonctionne pas correctement, réinstallez-le. Reportez-vous à « Réinstallation du logiciel d'impression », page 11.

Installation personnalisée

Vous pouvez installer divers composants.

1 Assurez-vous que l'imprimante est reliée à votre ordinateur et qu'elle est sous tension.

2 Insérez le CD-ROM fourni dans le lecteur.

Le CD-ROM se lance automatiquement et une fenêtre d'accueil s'affiche.

Si la fenêtre d'installation ne s'affiche pas, cliquez sur **Démarrer**, puis sur **Exécuter**. Entrez **X:\Setup.exe**, en remplaçant « X » par la lettre représentant le lecteur, puis cliquez sur **OK**.

Si vous utilisez Windows Vista, cliquez sur **Démarrer** → **Tous les programmes** → **Accessoires** → **Exécuter**, puis saisissez **X:\Setup.exe**.

Si la fenêtre **Lecture automatique** apparaît dans Windows Vista, cliquez sur **Exécuter Setup.exe** dans le champ **Installer or exécuter un programme** puis sur **Continuer** dans la fenêtre **Contrôle de compte d'utilisateur**.

3 Cliquez sur **Suivant**.

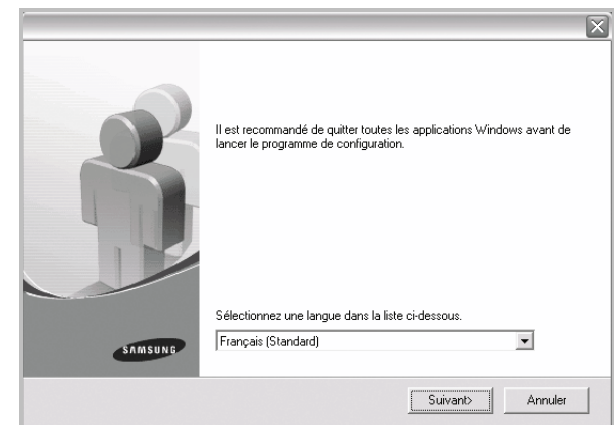

- Si nécessaire, sélectionnez une langue dans la liste déroulante.

4 Sélectionnez **Installation personnalisée**. Cliquez sur **Suivant**.

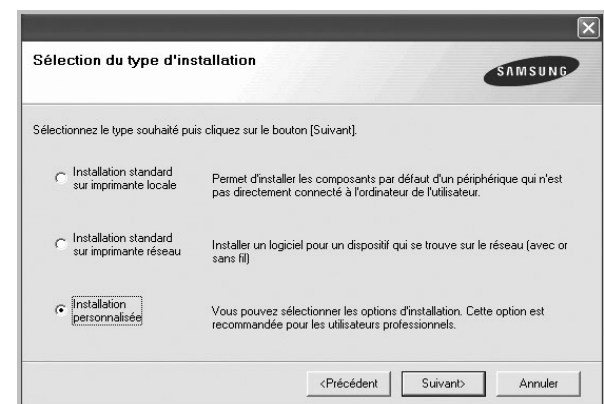

5 Sélectionnez l'imprimante, puis cliquez sur **Suivant**.

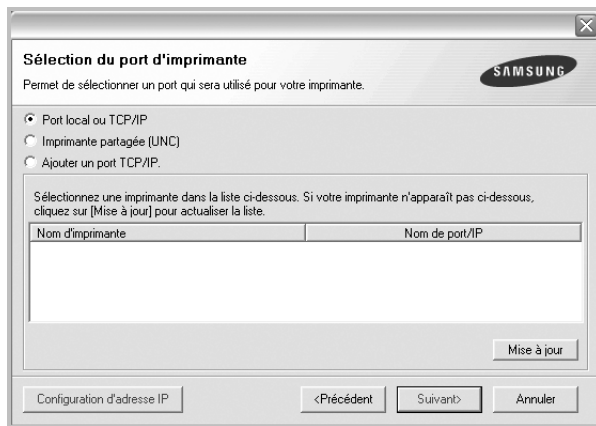

REMARQUE: Si l'imprimante n'est pas déjà connectée à l'ordinateur, la fenêtre suivante apparaît.

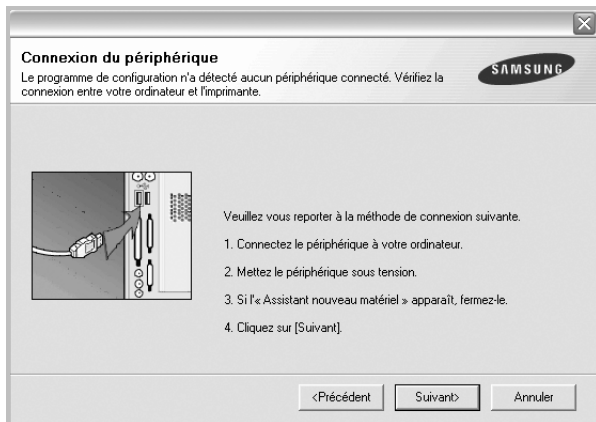

- Une fois l'imprimante connectée, cliquez sur **Suivant**.
- Si vous ne souhaitez pas connecter l'imprimante pour l'instant, cliquez sur **Suivant**, puis sur **Non** dans l'écran qui apparaît. La procédure d'installation commence alors. Une fois l'opération terminée, aucune page de test ne sera imprimée.
- **La fenêtre d'installation présentée dans ce mode d'emploi peut différer de celle qui apparaît sur votre écran. Cela dépend de l'imprimante et de l'interface utilisées.**

6 Sélectionnez les composants à installer, puis cliquez sur **Suivant**.

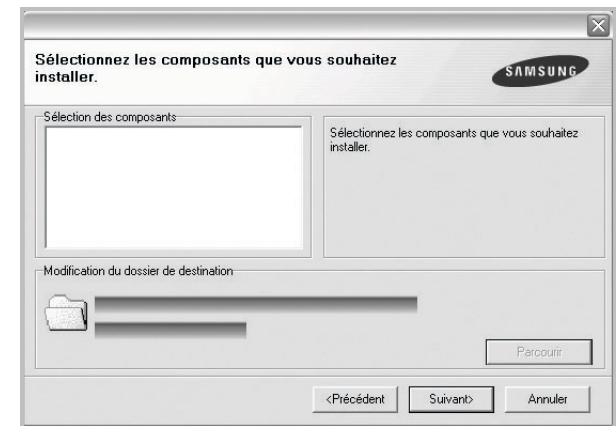

REMARQUE: Vous pouvez changer de dossier d'installation en cliquant sur [**Parcourir**].

- 7 Une fois l'installation terminée, une fenêtre vous demandant d'imprimer une page de test apparaît. Si vous choisissez d'imprimer une page de test, cochez la case correspondante et cliquez sur **Suivant**.
Sinon, cliquez sur **Suivant** et passez à l'étape 9.
- 8 Si la page s'imprime correctement, cliquez sur **Oui**.
Sinon, cliquez sur **Non** pour relancer l'impression.
- 9 Pour vous inscrire en tant qu'utilisateur d'imprimante Samsung et recevoir des informations du fabricant, cochez la case correspondante et cliquez sur **Terminer**. Vous accédez alors au site Web de Samsung.
Sinon, contentez-vous de cliquer sur **Terminer**.

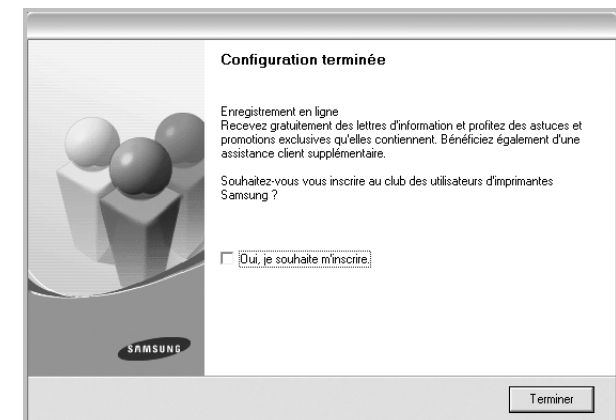

Installation du logiciel pour une impression en réseau

Lorsque vous reliez votre imprimante à un réseau, vous devez d'abord configurer les paramètres TCP/IP de l'imprimante. Après avoir attribué et vérifié les paramètres TCP/IP, vous pouvez installer le logiciel sur chaque ordinateur du réseau.

Vous pouvez installer le logiciel d'impression à l'aide de la méthode standard ou personnalisée.

Installation standard

Il s'agit de la procédure recommandée pour la plupart des utilisateurs. Tous les composants nécessaires aux opérations de l'imprimante seront installés.

- 1 Assurez-vous que l'imprimante est reliée à votre ordinateur et qu'elle est sous tension. Pour plus de détails sur la connexion au réseau, reportez-vous au mode d'emploi de l'imprimante.
- 2 Insérez le CD-ROM fourni dans le lecteur.
Le CD-ROM se lance automatiquement et une fenêtre d'accueil s'affiche.
Si la fenêtre d'installation ne s'affiche pas, cliquez sur **Démarrer**, puis sur **Exécuter**. Entrez **X:\Setup.exe**, en remplaçant « X » par la lettre représentant le lecteur, puis cliquez sur **OK**.
Si vous utilisez Windows Vista, cliquez sur **Démarrer** → **Tous les programmes** → **Accessoires** → **Exécuter**, puis saisissez **X:\Setup.exe**.
Si la fenêtre **Lecture automatique** apparaît dans Windows Vista, cliquez sur **Exécuter Setup.exe** dans le champ **Installer or exécuter un programme** puis sur **Continuer** dans la fenêtre **Contrôle de compte d'utilisateur**.
- 3 Cliquez sur **Suivant**.

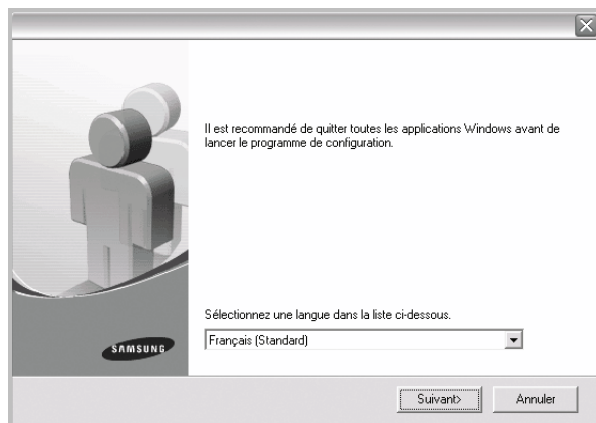

- Si nécessaire, sélectionnez une langue dans la liste déroulante.

- 4 Sélectionnez **Installation standard sur imprimante réseau**. Cliquez sur **Suivant**.

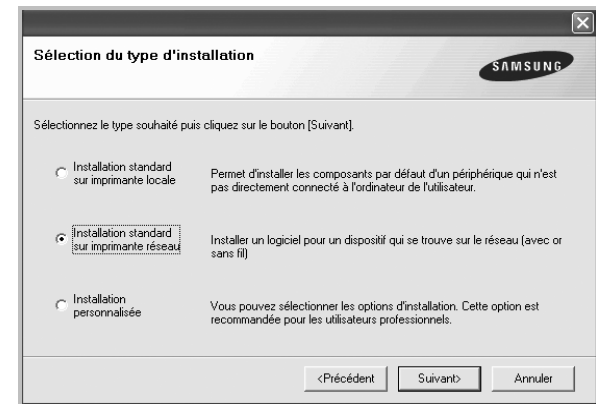

REMARQUE: Si l'imprimante n'est pas connectée au réseau, la fenêtre suivante apparaît. Sélectionnez l'option de configuration que vous souhaitez, puis cliquez sur **Suivant**.

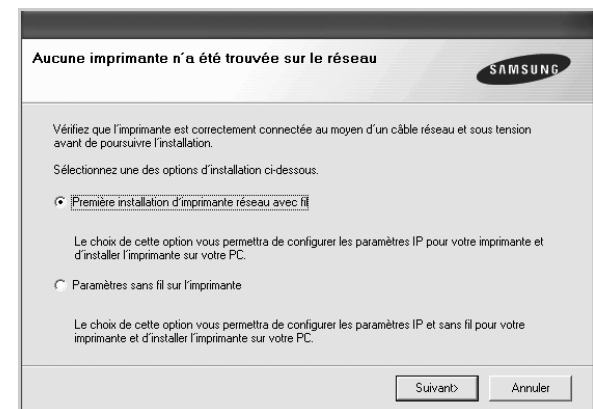

La fenêtre **Définir l'adresse IP** apparaît alors..

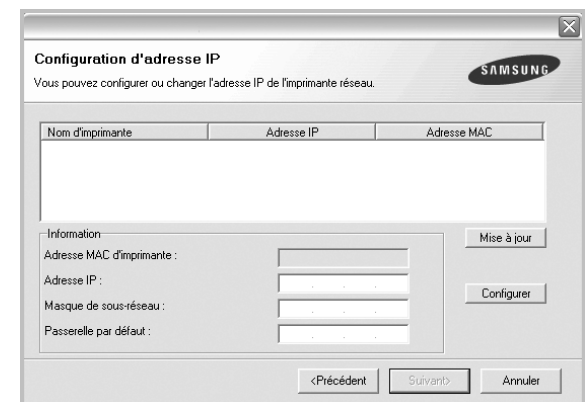

1. Sélectionnez dans la liste l'imprimante à définir avec une adresse IP spécifique.
2. Configurez manuellement l'adresse IP, le masque de sous-réseau et la passerelle de l'imprimante, puis cliquez sur **Configurer** pour définir l'adresse IP spécifique de l'imprimante réseau.
3. Cliquez sur **Suivant** et passez à l'étape 6.

- Vous pouvez également configurer l'imprimante réseau via SyncThru™ Web Service, un serveur Web intégré. Cliquez sur **Laucher SWS** dans la fenêtre Configuration d'adresse.

- 5** La liste des imprimantes disponibles sur le réseau apparaît. Sélectionnez dans la liste l'imprimante à installer, puis cliquez sur **Suivant**.

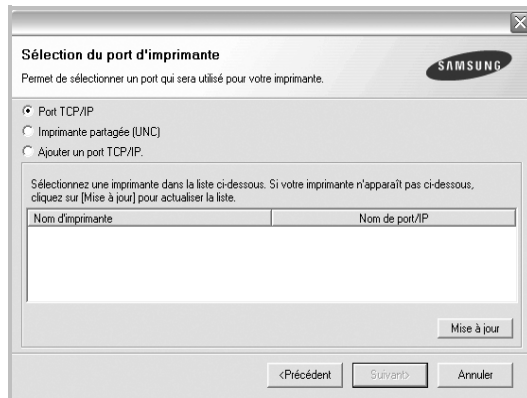

- Si votre imprimante ne figure pas dans la liste, cliquez sur **Mise à jour** pour actualiser la liste ou sélectionnez **Ajouter un port TCP/IP** pour ajouter l'imprimante au réseau. Pour ajouter l'imprimante au réseau, entrez le nom de port et l'adresse IP de l'imprimante.

Pour vérifier l'adresse IP de l'imprimante ou l'adresse MAC, imprimez une page de configuration du réseau.

- Pour rechercher une imprimante réseau partagée (chemin UNC), sélectionnez **Imprimante partagée (UNC)** et entrez manuellement le nom de l'imprimante partagée, ou cliquez sur le bouton **Parcourir**.

REMARQUE: Si votre machine n'apparaît pas sur le réseau, désactivez votre pare-feu et cliquez sur Mettre à jour. Sous Windows, cliquez sur **Démarrer** → **Panneau de configuration**, démarrez le pare-feu Windows et désactivez cette option. Pour les autres systèmes d'exploitation, reportez-vous au guide en ligne correspondant.

- 6** Une fois l'installation terminée, un message vous demande d'imprimer une page de test et de vous inscrire en tant qu'utilisateur d'imprimante Samsung afin de recevoir des informations du fabricant. Si tel est votre choix, cochez les cases correspondantes, puis cliquez sur **Terminer**.

Sinon, contentez-vous de cliquer sur **Terminer**.

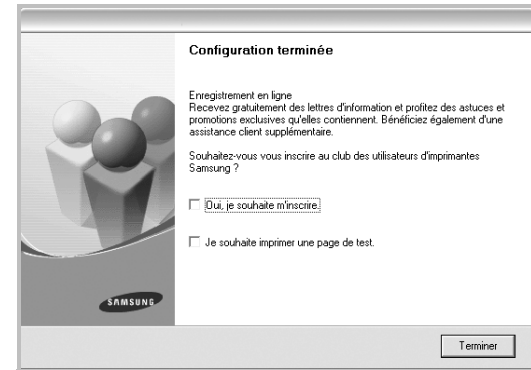

REMARQUE: Une fois la configuration terminée, si votre pilote d'impression ne fonctionne pas correctement, réinstallez-le. Reportez-vous à « Réinstallation du logiciel d'impression », page 11.

Installation personnalisée

Vous pouvez installer divers composants et définir une adresse IP spécifique.

- 1 Assurez-vous que l'imprimante est reliée à votre ordinateur et qu'elle est sous tension. Pour plus de détails sur la connexion au réseau, reportez-vous au mode d'emploi de l'imprimante.

- 2 Insérez le CD-ROM fourni dans le lecteur.

Le CD-ROM se lance automatiquement et une fenêtre d'accueil s'affiche.

Si la fenêtre d'installation ne s'affiche pas, cliquez sur **Démarrer**, puis sur **Exécuter**. Entrez **X:\Setup.exe**, en remplaçant « X » par la lettre représentant le lecteur, puis cliquez sur **OK**.

Si vous utilisez Windows Vista, cliquez sur **Démarrer** → **Tous les programmes** → **Accessoires** → **Exécuter**, puis saisissez **X:\Setup.exe**.

Si la fenêtre **Lecture automatique** apparaît dans Windows Vista, cliquez sur **Exécuter Setup.exe** dans le champ **Installer or exécuter un programme** puis sur **Continuer** dans la fenêtre **Contrôle de compte d'utilisateur**.

3 Cliquez sur **Suivant**.

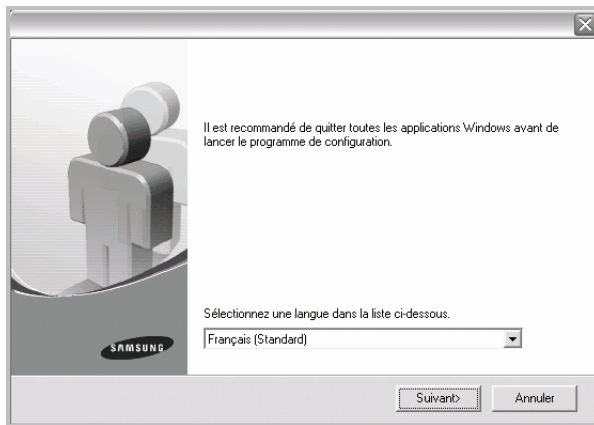

- Si nécessaire, sélectionnez une langue dans la liste déroulante.

4 Sélectionnez **Installation personnalisée**. Cliquez sur **Suivant**.

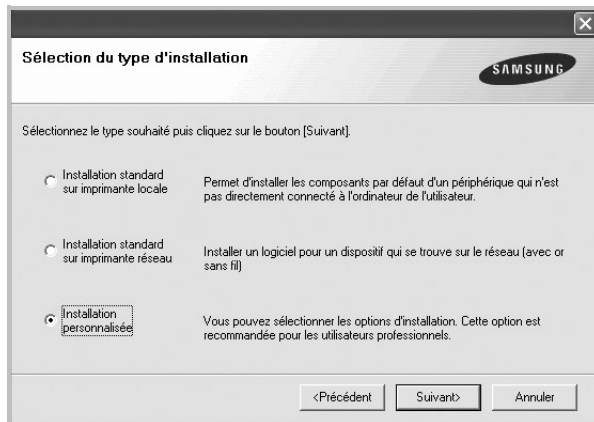

5 La liste des imprimantes disponibles sur le réseau apparaît. Sélectionnez dans la liste l'imprimante à installer, puis cliquez sur **Suivant**.

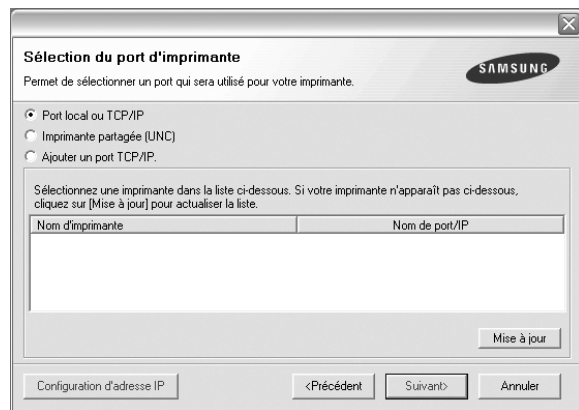

- Si votre imprimante ne figure pas dans la liste, cliquez sur **Mise à jour** pour actualiser la liste ou sélectionnez **Ajouter un port TCP/IP** pour ajouter l'imprimante au réseau. Pour ajouter l'imprimante au réseau, entrez le nom de port et l'adresse IP de l'imprimante.

Pour vérifier l'adresse IP de l'imprimante ou l'adresse MAC, imprimez une page de configuration du réseau.

- Pour rechercher une imprimante réseau partagée (chemin UNC), sélectionnez **Imprimante partagée (UNC)** et entrez manuellement le nom de l'imprimante partagée, ou cliquez sur le bouton **Parcourir**.

REMARQUE: Si votre machine n'apparaît pas sur le réseau, désactivez votre pare-feu et cliquez sur **Mettre à jour**. Sous Windows, cliquez sur **Démarrer** → **Panneau de configuration**, démarrez le pare-feu Windows et désactivez cette option. Pour les autres systèmes d'exploitation, reportez-vous au guide en ligne correspondant.

CONSEIL: Si vous souhaitez définir une adresse IP spécifique sur une imprimante réseau donnée, cliquez sur le bouton **Définir l'adresse IP**. La fenêtre Configuration d'adresse IP apparaît. Procédez comme suit :

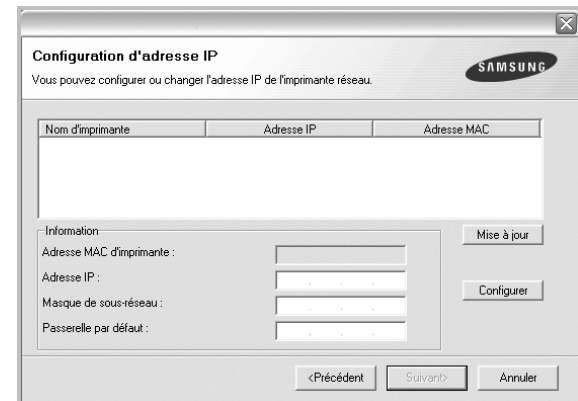

- a. Sélectionnez dans la liste l'imprimante à définir avec une adresse IP spécifique.
- b. Configurez manuellement l'adresse IP, le masque de sous-réseau et la passerelle de l'imprimante, puis cliquez sur **Configurer** pour définir l'adresse IP spécifique de l'imprimante réseau.
- c. Cliquez sur **Suivant**.

Vous pouvez également configurer l'imprimante réseau via SyncThru™ Web Service, un serveur Web intégré. Cliquez sur **Lancer SWS** dans la fenêtre Configuration d'adresse.

- 6** Sélectionnez les composants à installer. Une fois que vous avez sélectionné les composants, la fenêtre suivante apparaît. Vous pouvez également modifier le nom de l'imprimante, définir l'imprimante à partager sur le réseau, définir l'imprimante en tant qu'imprimante

par défaut et modifier le nom de port de chaque imprimante. Cliquez sur **Suivant**.



Pour installer ce logiciel sur un serveur, cochez la case **Installation de cette imprimante sur un serveur**.

- 7 Une fois l'installation terminée, un message vous demande d'imprimer une page de test et de vous inscrire en tant qu'utilisateur d'imprimante Samsung afin de recevoir des informations du fabricant. Si tel est votre choix, cochez les cases correspondantes, puis cliquez sur **Terminer**.

Sinon, contentez-vous de cliquer sur **Terminer**.

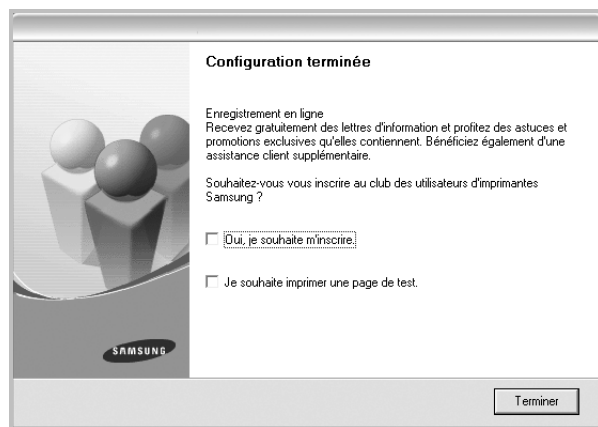

REMARQUE: Une fois la configuration terminée, si votre pilote d'impression ne fonctionne pas correctement, réinstallez-le. Reportez-vous à « Réinstallation du logiciel d'impression », page 11.

Réinstallation du logiciel d'impression

Vous pouvez réinstaller le logiciel en cas d'échec de l'installation.

- 1 Démarrez Windows.
- 2 Dans le menu **Démarrer**, sélectionnez **Programmes** ou **Tous les programmes** → **le nom du pilote d'impression** → **Maintenance**.
- 3 Sélectionnez **Réparer**, puis cliquez sur **Suivant**.
- 4 La liste des imprimantes disponibles sur le réseau apparaît. Sélectionnez dans la liste l'imprimante à installer, puis cliquez sur **Suivant**.

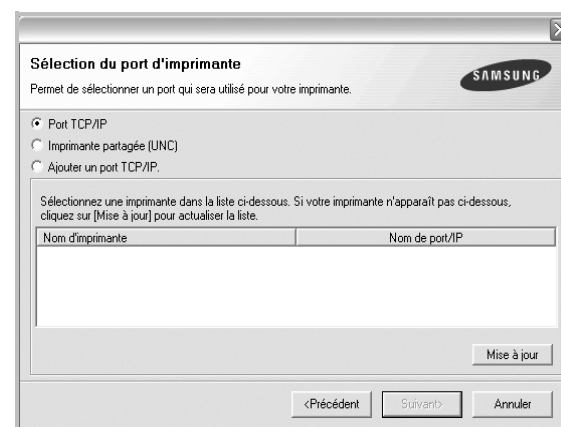

- Si votre imprimante ne figure pas dans la liste, cliquez sur **Mise à jour** pour actualiser la liste ou sélectionnez **Ajouter un port TCP/IP** pour ajouter l'imprimante au réseau. Pour ajouter l'imprimante au réseau, entrez le nom de port et l'adresse IP de l'imprimante.
- Pour rechercher une imprimante réseau partagée (chemin UNC), sélectionnez **Imprimante partagée (UNC)** et entrez manuellement le nom de l'imprimante partagée, ou cliquez sur le bouton **Parcourir**.

Une liste de composants apparaît : elle vous permet de réinstaller le composant de votre choix.

REMARQUE: Si l'imprimante n'est pas déjà connectée à l'ordinateur, la fenêtre suivante apparaît.

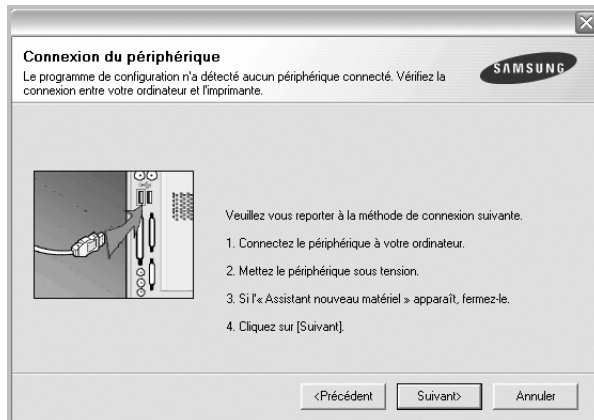

- Une fois l'imprimante connectée, cliquez sur **Suivant**.
- Si vous ne souhaitez pas connecter l'imprimante pour l'instant, cliquez sur **Suivant**, puis sur **Non** dans l'écran qui apparaît. La procédure d'installation commence alors. Une fois l'opération terminée, aucune page de test ne sera imprimée.
- *La fenêtre de réinstallation présentée dans ce mode d'emploi peut différer de celle qui apparaît sur votre écran. Cela dépend de l'imprimante et de l'interface utilisées.*

- 5 Sélectionnez les composants à réinstaller, puis cliquez sur **Suivant**.
Si vous avez installé le logiciel d'impression pour une impression locale et que vous sélectionnez **le nom du pilote d'impression**, la fenêtre vous demandant d'imprimer une page de test apparaît. Procédez comme suit :
 - a. Pour imprimer une page de test, cochez la case correspondante et cliquez sur **Suivant**.
 - b. Si la page s'imprime correctement, cliquez sur **Oui**.
Dans le cas contraire, cliquez sur **Non** pour l'imprimer à nouveau.
- 6 Une fois la réinstallation terminée, cliquez sur **Terminer**.

Suppression du logiciel d'impression

- 1 Démarrez Windows.
- 2 Dans le menu **Démarrer**, sélectionnez **Programmes** ou **Tous les programmes** → **le nom du pilote d'impression** → **Maintenance**.
- 3 Sélectionnez **Supprimer**, puis cliquez sur **Suivant**.
Une liste de composants apparaît : elle vous permet de supprimer le composant de votre choix.
- 4 Sélectionnez les composants à supprimer, puis cliquez sur **Suivant**.
- 5 Lorsque l'ordinateur vous demande de confirmer la sélection, cliquez sur **Oui**.
Le pilote sélectionné et tous ses composants sont supprimés de l'ordinateur.
- 6 Une fois le logiciel supprimé, cliquez sur **Terminer**.

Installation du pilote d'imprimante mono

Cette imprimante comprend des pilotes, dont un pilote mono vous permettant de l'utiliser comme imprimante monochrome. Vous devez installer le pilote mono sur votre ordinateur. Pour ce faire, procédez comme suit.

- 1 Assurez-vous que l'imprimante est connectée à votre réseau et qu'elle est sous tension ou que votre ordinateur et votre imprimante sont connectés au réseau.
- 2 Insérez le CD-ROM fourni dans le lecteur correspondant. Le CD-ROM se lance automatiquement et une fenêtre d'accueil s'affiche.
- 3 Cliquez sur **Annuler**.

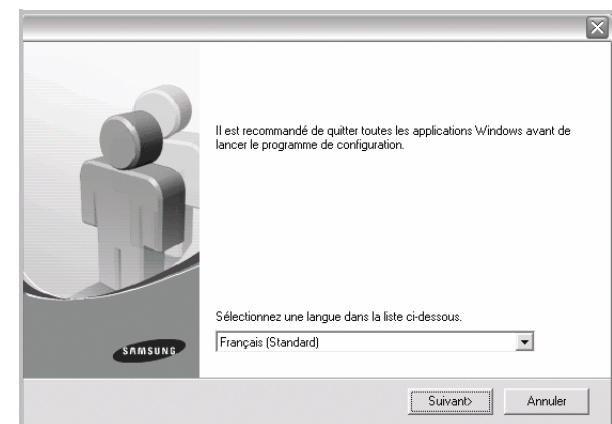

- 4 Si la fenêtre de confirmation apparaît, appuyez sur **Terminer**.
- 4 Cliquez sur **Démarrer** → **Imprimantes et télécopieurs**
- 5 Sélectionnez **Ajouter une imprimante**.

- 6 Une fois l' **Assistant Ajout d'imprimante** ouvert, cliquez sur **Suivant**.
- 7 Sélectionnez **Une imprimante locale connectée à cet ordinateur** et **Détection et installation automatique de l'imprimante Plug-and-Play** puis cliquez sur **Suivant**. Allez à l'étape 13.
Si votre ordinateur ne trouve pas l'imprimante, passez à l'étape suivante.
- 8 Sélectionnez **Suivant** dans la fenêtre Sélectionner un port d'imprimante.
- 9 Dans la fenêtre Sélectionner un port d'imprimante, choisissez **Disque fourni....**
- 10 Cliquez sur **Parcourir** pour trouver un pilote mono pour votre imprimante.
Exemple : Windows XP 32 bits
Sélectionnez Lecteur de CD-ROM → **Printer** → **PC_MONO** → **WINXP_2000_VISTA-32**
- 11 Sélectionnez le fichier *****.inf** et cliquez sur **Ouvrir**.
- 12 Cliquez sur **OK** dans la fenêtre **Installer à partir du disque**.
- 13 Sélectionnez un pilote mono dans le champ **Imprimantes** et cliquez sur **Suivant**.

REMARQUE: Si vous avez déjà installé un pilote mono, utilisez la fenêtre **Utiliser un pilote existant**. Faites votre choix en fonction des instructions de la fenêtre et cliquez sur **Suivant**. En outre, en fonction de la configuration de votre ordinateur, la fenêtre de partage d'imprimante ou d'impression de page de test peut s'afficher ; effectuez votre choix.

- 14 Entrez le nom de votre imprimante et cliquez sur **Suivant**.
- 15 Cliquez sur **Terminer** pour commencer à installer un pilote d'imprimante mono.

REMARQUE: Si votre imprimante est connectée à un réseau, allez à l'option **Propriétés** de l'imprimante et sélectionnez l'onglet **Ports** puis cliquez sur **Ajouter un port** et **Port TCP/IP standard** et créez un nouveau port de connexion à l'imprimante. Pour créer un nouveau port, suivez la procédure indiquée dans la fenêtre de l'assistant.

2 Impression de base



Ce chapitre décrit les options d'impression et présente les tâches d'impression Windows les plus courantes.

Ce chapitre contient les sections suivantes :

- **Impression d'un document**
- **Impression dans un fichier (PRN)**
- **Paramètres de l'imprimante**
 - Onglet Mise en page
 - Onglet Papier
 - Onglet Graphiques
 - Onglet Autres options
 - Onglet À propos
 - Onglet Imprimante
 - Utilisation d'un paramétrage favori
 - Utilisation de l'aide

Impression d'un document

REMARQUE:

- La fenêtre du pilote d'impression **Propriétés** présentée dans ce mode d'emploi peut différer de celle qui apparaît sur votre écran. Cela dépend de l'imprimante utilisée. Néanmoins, elle conserve une fonction similaire.
- *Vérifiez quels systèmes d'exploitation sont compatibles avec l'imprimante. Reportez-vous à la section relative à la compatibilité des systèmes d'exploitation, dans la partie du mode d'emploi consacrée aux spécifications de l'imprimante.*
- Le nom exact de l'imprimante figure sur le CD-ROM fourni.
- Lorsque vous sélectionnez une option dans les propriétés de l'imprimante, un point d'exclamation  ou une croix  apparaît. Le point d'exclamation signifie que vous pouvez sélectionner cette option, mais qu'elle n'est pas recommandée. Une croix  signifie que vous ne pouvez pas sélectionner cette option à cause de la configuration ou de l'environnement de votre machine.

La procédure ci-dessous décrit les étapes à suivre pour imprimer à partir de diverses applications Windows. Les étapes peuvent légèrement varier d'une application à l'autre. Pour connaître la procédure exacte, reportez-vous au mode d'emploi de votre application.

- 1 Ouvrez le document à imprimer.
- 2 Sélectionnez **Imprimer** dans le menu **Fichier**. La fenêtre d'impression apparaît. Son apparence peut légèrement varier selon les applications.

Cette fenêtre permet de sélectionner les options d'impression de base, parmi lesquelles le nombre de copies et les pages à imprimer.



- 3 Sélectionnez le **pilote d'impression** dans la liste déroulante **Nom**. Pour exploiter pleinement les fonctions du pilote d'impression, cliquez sur **Propriétés** ou **Préférences** dans la fenêtre d'impression de l'application. Pour plus d'informations, reportez-vous à « Paramètres de l'imprimante », page 15.

Si la fenêtre d'impression contient l'option **Configuration**, **Imprimante** ou **Options**, cliquez dessus. Cliquez alors sur **Propriétés** dans l'écran suivant. Cliquez sur **OK** pour fermer la fenêtre des propriétés de l'imprimante.

- 4 Pour lancer l'impression, cliquez sur **OK** ou sur **Imprimer** dans la fenêtre d'impression.

Impression dans un fichier (PRN)

Vous pouvez être amené à enregistrer les données d'impression dans un fichier.

Pour créer un fichier :

- 1 Dans la fenêtre **Imprimer**, cochez la case **Imprimer dans un fichier**.

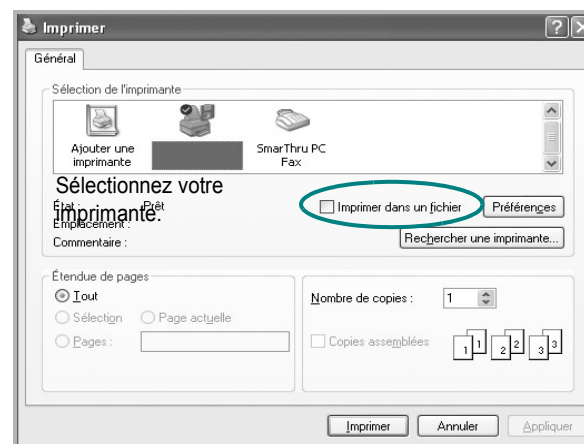

- 2 Sélectionnez un dossier, nommez le fichier, puis cliquez sur **OK**.

Paramètres de l'imprimante

La fenêtre des propriétés de l'imprimante permet d'accéder à toutes les options nécessaires à l'utilisation de l'imprimante. Une fois les propriétés de l'imprimante affichées, vous pouvez consulter les paramètres et les modifier en fonction de l'impression à réaliser.

La fenêtre des propriétés de l'imprimante peut varier d'un système d'exploitation à l'autre. Ce mode d'emploi présente la fenêtre des propriétés telle qu'elle apparaît sous Windows XP.

La fenêtre du pilote d'impression **Propriétés** présentée dans ce mode d'emploi peut différer de celle qui apparaît sur votre écran. Cela dépend de l'imprimante utilisée.

Si vous accédez aux propriétés de l'imprimante via le dossier Imprimantes, d'autres onglets Windows sont disponibles (reportez-vous au mode d'emploi de Windows), ainsi que l'onglet Imprimante (voir « Onglet Imprimante », page 18).

REMARQUE:

- Généralement, les paramètres définis au niveau des applications Windows écrasent ceux spécifiés via le pilote d'impression. Commencez donc par modifier les paramètres d'impression proposés dans l'application, puis les paramètres restants dans le pilote d'impression.
- Les paramètres modifiés ne restent en vigueur que le temps d'utilisation du programme en cours. **Pour que vos modifications soient permanentes**, entrez-les dans le dossier Imprimantes.
- La procédure suivante se rapporte à Windows XP. Pour les autres systèmes d'exploitation Windows, reportez-vous au guide de l'utilisateur Windows correspondant ou à l'aide en ligne.
 1. Cliquez sur le bouton **Démarrer** de Windows.
 2. Sélectionnez **Imprimantes et télécopieurs**.
 3. Cliquez sur l'icône **du pilote d'impression**.
 4. Cliquez avec le bouton droit de la souris sur l'icône du pilote d'impression et sélectionnez **Options d'impression**.
 5. Modifiez les paramètres souhaités dans chaque onglet, puis cliquez sur OK.

Onglet Mise en page

Les options de l'onglet **Mise en page** permettent de déterminer l'aspect du document imprimé. La zone **Options de mise en page** comporte les options **Plusieurs pages par face** et **Impression d'affiche**. Pour plus d'informations sur l'accès aux propriétés de l'imprimante, reportez-vous à « Impression d'un document », page 14.

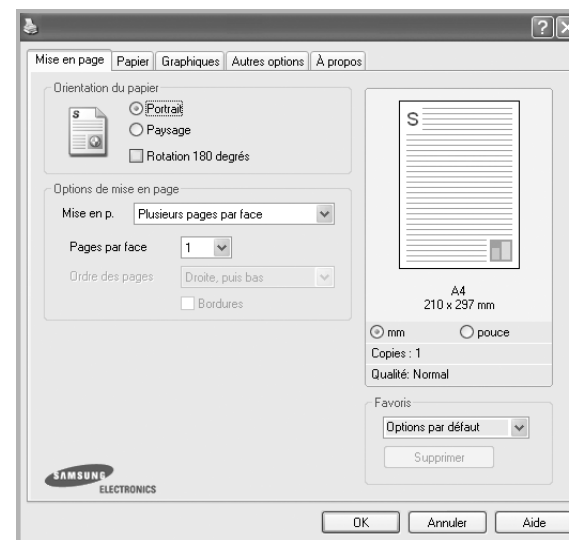

Orientation du papier

L'option **Orientation du papier** permet de choisir le sens de l'impression.

- L'option **Portrait** imprime les données sur la largeur de la page, dans le style d'une lettre.
- L'option **Paysage** imprime les données sur la longueur de la page, dans le style d'une feuille de calcul.
- L'option **Rotation** permet de faire pivoter la page du nombre de degrés indiqué.



▲ Portrait



▲ Paysage

Options de mise en page

L'option **Options de mise en page** permet de sélectionner des options d'impression avancées. Vous pouvez choisir l'option **Plusieurs pages par face** ou **Impression d'affiche**.

- Pour plus d'informations, reportez-vous à « Impression de plusieurs pages sur une feuille (pages multiples) », page 20.
- Pour plus d'informations, reportez-vous à « Impression d'affiches », page 21.
- Pour plus d'informations, reportez-vous à « Impression de documents reliés », page 21

Impression recto-verso

La fonction **Impression recto-verso** permet d'imprimer sur les deux faces d'une feuille de papier. **Si cette option n'est pas visible, c'est que votre imprimante n'en dispose pas.**

- Pour plus d'informations, reportez-vous à « Impression recto-verso », page 22.

Onglet Papier

Les options suivantes permettent de définir les spécifications de base relatives à la gestion du papier. Pour plus d'informations sur l'accès aux propriétés de l'imprimante, reportez-vous à « Impression d'un document », page 14.

Cliquez sur l'onglet **Papier** pour accéder à différentes options relatives au papier.

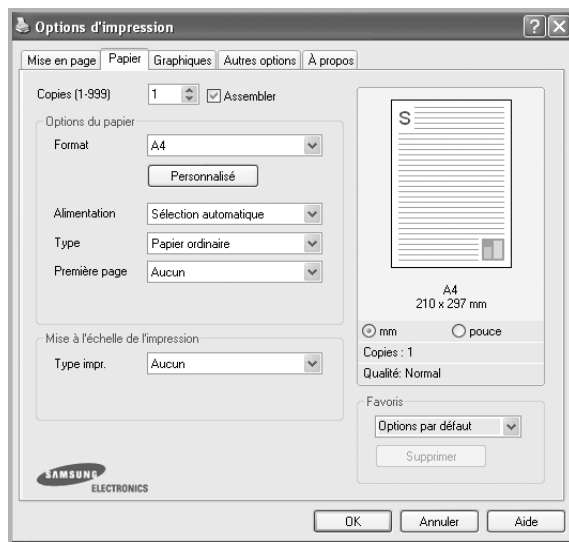

Copies

L'option **Copies** permet de définir le nombre de copies à imprimer. Vous pouvez sélectionner une valeur comprise entre 1 et 999.

Format

L'option **Format** permet d'indiquer le format du papier chargé dans le bac. Si le format souhaité n'apparaît pas dans la zone **Format**, cliquez sur **Personnalisé**. Lorsque la fenêtre **Réglage papier personnalisé** apparaît, définissez le format du papier, puis cliquez sur **OK**. Le format défini apparaît alors dans la liste et vous pouvez le sélectionner.

Alimentation

Vérifiez que l'option **Alimentation** est paramétrée sur le bac approprié. Utilisez **Manuelle** pour imprimer sur des supports spéciaux, tels que des enveloppes et des transparents. Vous devez insérer les feuilles une par une dans le bac manuel ou dans le bac polyvalent.

Si l'alimentation papier est paramétrée sur Sélection automatique, l'imprimante sélectionne automatiquement les supports d'impression dans l'ordre suivant : Bac manuel ou polyvalent, Bac 1, Bac 2 optionnel.

Type

Réglez **Type** pour faire correspondre le papier inséré dans le bac avec celui voulu pour l'impression. Vous obtenez ainsi la meilleure qualité d'impression. Sinon, vous risquez de ne pas avoir la qualité d'impression souhaitée.

Coton : papier en fibre de coton de 75 à 90 g/m², comme Gilbert 25 % et Gilbert 100 %.

Papier ordinaire : papier ordinaire normal. Sélectionnez ce type de papier, si votre imprimante est monochrome et que vous imprimez sur du papier en fibre de coton de 60 g/m².

Papier recyclé : papier recyclé de 75 à 90 g/m².

Papier couleur : papier avec fond de couleur de 75 à 90 g/m².

Papier Epais : papier épais (de 90 à 105 g/m²).

Papier Fin : papier fin (60 à 70 g/m²).

Papier à Lettre : sélectionnez cette option lorsque vous utilisez du papier à lettres.

Archive : si vous devez conserver des imprimés pendant une longue période, des archives par exemple, sélectionnez cette option.

Première page

Cette option permet d'utiliser un type de papier différent pour la première page d'un document. Vous pouvez sélectionner l'alimentation papier pour la première page.

Par exemple, chargez du papier épais pour la première page dans le bac polyvalent et du papier ordinaire dans le bac 1. Sélectionnez ensuite **Bac 1** dans **Alimentation** et **Bac polyvalent** dans **Première page**. *Si cette option n'est pas visible, c'est que votre imprimante n'en dispose pas.*

Mise à l'échelle de l'impression

L'option **Mise à l'échelle de l'impression** vous permet de mettre l'impression à l'échelle sur une page, automatiquement ou manuellement. Vous pouvez choisir l'option **Aucun**, **Réduire/Agrandir** ou **Ajuster à la page**.

- Pour plus d'informations, reportez-vous à « Modification de l'échelle d'un document », page 22.
- Pour plus d'informations, reportez-vous à « Impression d'un document sur un format de papier donné », page 22.

Onglet Graphiques

Les options de l'onglet Graphiques permettent de régler la qualité d'impression en fonction de vos besoins. Pour plus d'informations sur l'accès aux propriétés de l'imprimante, reportez-vous à « Impression d'un document », page 14.

Cliquez sur l'onglet **Graphiques** pour afficher les options ci-dessous.

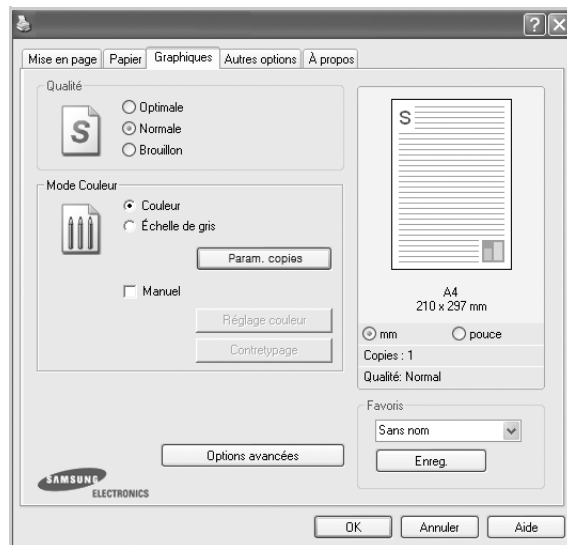

Qualité

Les options de résolution que vous pouvez sélectionner varient d'un modèle d'imprimante à un autre. Plus la valeur est élevée, plus les caractères et les graphiques imprimés sont nets. Toutefois, une résolution élevée peut augmenter le temps d'impression d'un document.

Mode Couleur

Vous pouvez choisir des options de couleur. L'option **Couleur** offre généralement la meilleure qualité d'impression qui soit pour les documents couleur. Pour imprimer un document couleur en échelle de gris, sélectionnez **Échelle de gris**. Pour régler manuellement les options de couleur, sélectionnez **Manuel**, puis cliquez sur le bouton **Réglage couleur Contretypage**.

- **Param. copies** : Pour utiliser cette option, vous devez d'abord définir le nombre total de copies à partir de l'onglet **Papier**. Lorsque vous effectuez plusieurs copies et que vous souhaitez en imprimer certaines en couleur et d'autre en échelle de gris, utilisez cette option et sélectionnez le nombre de copies en échelle de gris.
- **Réglage couleur** : Vous pouvez régler l'apparence des images en modifiant les paramètres de l'option **Niveaux**.
- **Contretypage** : Vous pouvez faire correspondre les couleurs de la sortie imprimante avec celles affichées à l'écran dans l'option **Paramètres**.

Options avancées

Vous pouvez effectuer des réglages avancés en cliquant sur le bouton **Options avancées**.

- **Compression des données tramées** : Cette option détermine le niveau de compression des images pour le transfert de données d'un ordinateur à une imprimante. Si vous réglez cette option sur Maximum, la vitesse d'impression augmente mais la qualité d'impression est réduite. **Cette option est disponible uniquement lorsque vous utilisez le pilote d'impression PCL 6.**

- **Options TrueType** : cette option détermine la façon dont l'imprimante traite graphiquement le texte d'un document. Sélectionnez le paramètre convenant à votre document. **Cette option est disponible uniquement lorsque vous utilisez le pilote d'impression PCL 6.**
 - **Télécharger en tant que contour** : Lorsque cette option est sélectionnée, le pilote télécharge toutes les polices TrueType utilisées dans votre document et non enregistrées sur votre imprimante. Si, après l'impression d'un document, vous constatez que les polices ne sont pas imprimées correctement, choisissez l'option **Télécharger en tant qu'image binaire**, puis relancez votre impression. L'option **Télécharger en tant qu'image binaire** est souvent utile lorsque vous imprimez des documents Adobe. **Cette option est disponible uniquement lorsque vous utilisez le pilote d'impression PCL 6.**
 - **Télécharger en tant que bitmap** : si vous sélectionnez cette option, le pilote télécharge les polices utilisées sous forme d'images bitmap. Vous pouvez ainsi imprimer plus rapidement les documents comportant des polices complexes (caractères coréens ou chinois, par exemple), ainsi que diverses autres polices. **Cette option est disponible uniquement lorsque vous utilisez le pilote d'impression PCL 6.**
 - **Imprimer en tant que graphique** : si vous sélectionnez cette option, le pilote télécharge les polices utilisées sous forme de graphiques. Cette option permet d'améliorer la vitesse d'impression des documents comportant de nombreux graphiques et relativement peu de polices TrueType. **Cette option est disponible uniquement lorsque vous utilisez le pilote d'impression PCL 6.**
- **Imprimer tout le texte en noir** : lorsque la case **Imprimer tout le texte en noir** est cochée, les textes de vos documents sont imprimés en noir uni, quelle que soit la couleur dans laquelle ils apparaissent à l'écran.
- **Imprimer tout le texte en foncé** : lorsque la case **Imprimer tout le texte en foncé** est cochée, les textes de vos documents sont plus foncés qu'en mode d'impression normal. **Cette option n'est disponible que si vous utilisez le pilote d'impression SPL.**
- **Amélioration des niveaux de gris** : Appuyez sur l'onglet **Couleur intelligente**. Il permet aux utilisateurs de préserver les détails des photos naturelles, ainsi que d'améliorer le contraste et la lisibilité des couleurs en niveaux de gris lors de l'impression de documents couleur en échelle de gris.
- **Bord fin** : Appuyez sur l'onglet **Couleur intelligente**. Ceci permet aux utilisateurs d'accentuer les bords des textes et d'affiner les lignes pour une meilleure lisibilité et aussi d'aligner chaque déclaration de canal de couleur en mode impression en couleur. **Cette option n'est disponible que si vous utilisez le pilote d'impression SPL.**

Onglet Autres options

Cet onglet permet de sélectionner les options de sortie du document. Pour plus d'informations sur l'accès aux propriétés de l'imprimante, reportez-vous à « Impression d'un document », page 14.

Cliquez sur l'onglet **Autres options** pour accéder à la fonction suivante :



Filigrane

Vous pouvez créer un texte d'arrière-plan à imprimer sur chaque page de votre document. Pour plus d'informations, reportez-vous à « Impression de filigranes », page 23.

Surimpression

Les surimpressions remplacent souvent les formulaires préimprimés et les papiers à en-tête. Pour plus d'informations, reportez-vous à « Utilisation de surimpressions », page 24.

Options de sortie

- **Ens. impr.** : vous pouvez définir l'ordre d'impression des pages. Sélectionnez l'ordre d'impression souhaité dans la liste déroulante.
 - **Normal** : permet d'imprimer les pages de la première à la dernière.
 - **Ordre inversé (3, 2, 1)** : permet d'imprimer toutes les pages dans l'ordre inverse.
 - **Pages impaires** : permet d'imprimer uniquement les pages impaires de votre document.
 - **Pages paires** : permet d'imprimer uniquement les pages paires de votre document.
- **Utilisation des polices de l'imprimante** : Lorsque l'option Utiliser les polices de l'imprimante est sélectionnée, l'imprimante utilise les polices enregistrées dans sa mémoire pour imprimer votre document, au lieu de télécharger les polices du document. Le téléchargement de polices étant très long, cette option permet d'accélérer l'impression. Lorsque vous utilisez les polices de l'imprimante, celle-ci essaie de faire correspondre les polices utilisées dans votre document avec celles enregistrées dans sa mémoire. Cependant, si vous utilisez dans votre document des polices très différentes de celles enregistrées dans l'imprimante, le résultat imprimé ne ressemblera pas à ce qui est affiché à l'écran. **Cette option est disponible uniquement lorsque vous utilisez le pilote d'impression PCL 6.**
- **Enregistrement sous forme de formulaire pour la surimpression** : Sélectionnez Enregistrement sous forme de formulaire

pour la surimpression pour enregistrer votre document sous forme de formulaire (C:\FORMOVER*.FOM). Une fois cette option sélectionnée, le pilote de l'imprimante vous demande le nom du fichier et l'emplacement de destination à chaque travail d'impression. Si vous souhaitez configurer par défaut le nom du fichier et l'emplacement, cliquez sur le bouton se trouvant dans la zone de sortie puis saisissez le nom du fichier et spécifiez l'emplacement. **Cette option est disponible uniquement lorsque vous utilisez le pilote d'impression PCL 6.**

Réglage de tâche

La boîte de dialogue Réglage de tâche vous permet de choisir la façon d'imprimer ou d'enregistrer le fichier d'impression via le lecteur de disque dur optionnel. Certaines imprimantes ne prennent pas en charge cette fonction.

Utilisation du fichier d'aide à l'écran

- Pour plus d'informations sur **Réglage de tâche**, cliquez dans le coin supérieur droit de la fenêtre. La fenêtre d'aide **Réglage de tâche** qui apparaît vous permet de consulter l'aide à l'écran fournie sur **Réglage de tâche**.

Onglet À propos

Utilisez l'onglet **À propos** pour afficher les informations de copyright et le numéro de version du pilote. Si vous disposez d'un navigateur Internet, vous pouvez vous connecter à Internet en cliquant sur l'icône du site Web. Pour plus d'informations sur l'accès aux propriétés de l'imprimante, reportez-vous à « Impression d'un document », page 14.

Onglet Imprimante

Si vous accédez aux propriétés de l'imprimante via le dossier **Imprimantes**, l'onglet **Imprimante** est disponible. Vous pouvez y configurer l'imprimante.

La procédure suivante se rapporte à Windows XP. Pour les autres systèmes d'exploitation Windows, reportez-vous au guide de l'utilisateur Windows correspondant ou à l'aide en ligne.

- 1 Dans Windows, cliquez sur le menu **Démarrer**.
- 2 Sélectionnez **Imprimantes et télécopieurs**.
- 3 Cliquez sur l'icône **du pilote d'impression**.
- 4 Cliquez avec le bouton droit de la souris sur l'icône du pilote d'impression et sélectionnez **Propriétés**.
- 5 Cliquez sur l'onglet **Imprimante** et définissez les options.

Utilisation d'un paramétrage favori

L'option **Favoris**, présente sur chaque onglet des propriétés de l'imprimante, permet d'enregistrer les paramètres actuels en vue d'une utilisation ultérieure.

Pour enregistrer un paramétrage **Favoris** :

- 1 Dans chaque onglet, modifiez les paramètres selon vos préférences.
- 2 Entrez un nom dans la zone de saisie **Favoris**.

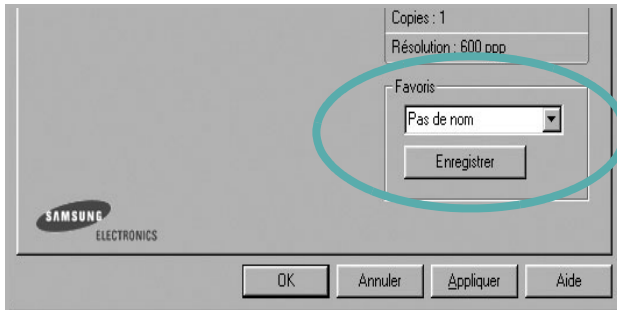

- 3 Cliquez sur **Enregistrer**.

Lorsque vous enregistrez un paramétrage **Favoris**, tous les paramètres actuels du pilote sont enregistrés.

Pour utiliser un paramétrage enregistré, sélectionnez le nom correspondant dans la liste déroulante **Favoris**. L'imprimante est à présent prête à imprimer en fonction du paramétrage favori choisi.

Pour supprimer un paramétrage enregistré, sélectionnez le nom correspondant dans la liste, puis cliquez sur **Supprimer**.

Vous pouvez également restaurer les paramètres par défaut du pilote d'impression en sélectionnant **Automatique** dans la liste.

Utilisation de l'aide

L'imprimante dispose d'un écran d'aide accessible à partir du bouton **Aide** de la fenêtre des propriétés de l'imprimante. Les différents écrans d'aide donnent des indications détaillées sur les fonctions d'impression offertes par le pilote.

Vous pouvez également cliquer sur **?**, en haut à droite, puis sur le paramètre souhaité.

3 Options d'impression avancées

Ce chapitre décrit les options d'impression et présente les tâches d'impression avancées.

REMARQUE :

- La fenêtre du pilote d'impression **Propriétés** présentée dans ce mode d'emploi peut différer de celle qui apparaît sur votre écran. Cela dépend de l'imprimante utilisée. Néanmoins, elle conserve une fonction similaire.
- *Le nom exact de l'imprimante figure sur le CD-ROM fourni.*

Ce chapitre contient les sections suivantes :

- **Impression de plusieurs pages sur une feuille (pages multiples)**
- **Impression d'affiches**
- **Impression de documents reliés**
- **Impression recto/verso**
- **Modification de l'échelle d'un document**
- **Impression d'un document sur un format de papier donné**
- **Impression de filigranes**
- **Utilisation de surimpressions**

Impression de plusieurs pages sur une feuille (pages multiples)



Vous pouvez sélectionner le nombre de pages à imprimer sur une même feuille. Si vous choisissez d'imprimer plusieurs pages par feuille, les pages sont réduites et organisées dans l'ordre indiqué. Vous pouvez imprimer jusqu'à 16 pages sur une même feuille.

- 1 Pour changer les paramètres d'impression à partir de votre application, accédez à la fenêtre des propriétés de l'imprimante. Reportez-vous à « Impression d'un document », page 14.
- 2 Sélectionnez **Plusieurs pages par face** dans la liste déroulante **Mise en p.** de l'onglet **Mise en page**.
- 3 Sélectionnez le nombre de pages à imprimer par feuille (1, 2, 4, 6, 9 ou 16) dans la liste déroulante **Pages par face**.
- 4 Sélectionnez l'ordre des pages dans la liste déroulante **Ordre des pages**, si nécessaire.
Cochez la case **Bordures** pour qu'une bordure encadre chaque page imprimée sur la feuille.
- 5 Cliquez sur l'onglet **Papier**, et sélectionnez la source, le format et le type du papier.
- 6 Cliquez sur **OK**, puis imprimez le document.

Impression d'affiches

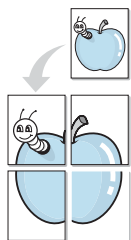

Cette fonction vous permet d'imprimer un document d'une seule page sur 4, 9 ou 16 pages que vous pouvez coller ensemble pour former une affiche.

- 1 Pour changer les paramètres d'impression à partir de votre application, accédez à la fenêtre des propriétés de l'imprimante. Reportez-vous à « Impression d'un document », page 14.
- 2 Cliquez sur l'onglet **Mise en page**, puis sélectionnez **Impression d'affiche** dans la liste déroulante **Mise en p.**
- 3 Configurez l'option Affiche.

Vous pouvez sélectionner la mise en page dans **Affiche<2x2>**, **Affiche<3x3>**, **Affiche<4x4>** ou **Personnalisé**. Si vous sélectionnez **Affiche<2x2>**, le document sera automatiquement agrandi pour occuper quatre feuilles. Si l'option est configurée sur **Personnalisé**, vous pouvez agrandir l'original de 150 à 400 %. En fonction du niveau d'agrandissement, la mise en page est automatiquement réglée sur **Affiche<2x2>**, **Affiche<3x3>**, **Affiche<4x4>**.

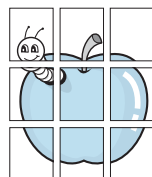
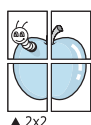

Définissez un chevauchement en millimètres ou en pouces pour reconstituer plus aisément l'affiche.

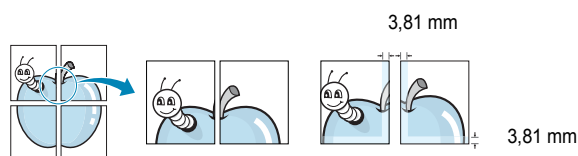

- 4 Cliquez sur l'onglet **Papier**, et sélectionnez la source, le format et le type du papier.
- 5 Cliquez sur **OK**, puis imprimez le document. Vous pouvez reconstituer l'affiche en collant les feuilles ensemble.

Impression de documents reliés

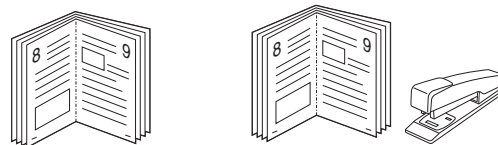

Cette fonction vous permet d'imprimer votre document en recto/verso et d'organiser les pages imprimées afin de pouvoir les relier en les pliant par leur milieu.

- 1 Pour changer les paramètres d'impression à partir de votre application, accédez à la fenêtre des propriétés de l'imprimante. Reportez-vous à « Impression d'un document », page 14.
- 2 Sélectionnez **Document relié** dans la liste déroulante **Mise en p.** de l'onglet **Mise en page**.

REMARQUE: L'option **Document relié** n'est pas disponible pour tous les formats papier. Pour connaître les formats disponibles pour cette option, sélectionnez le format dans l'option **Format** de l'onglet **Papier** puis vérifiez que l'option **Document relié** de la liste déroulante **Mise en p.** de l'onglet **Mise en page** est activée.

- 3 Cliquez sur l'onglet **Papier**, puis sélectionnez le format et le type de papier, ainsi que la source d'alimentation.
- 4 Cliquez sur **OK**, puis imprimez le document.
- 5 Une fois le document imprimé, pliez, puis agrafez les pages.

Impression recto/verso

Vous pouvez imprimer manuellement sur les deux faces d'une feuille. Avant d'imprimer, décidez de l'orientation de vos documents.

Les choix suivants sont disponibles :

- **Configuration de l'imprimante**, si vous sélectionnez cette option, le paramétrage de cette fonction dépend des paramètres définis via le panneau de commande de l'imprimante. Si cette option n'est pas visible, c'est que votre imprimante n'en dispose pas. **Certaines imprimantes ne prennent pas en charge cette fonction.**
- **Aucun**
- **Bord long**, qui est la mise en page traditionnelle utilisée pour la reliure des livres.
- **Bord court**, qui est le type souvent utilisé avec les calendriers.

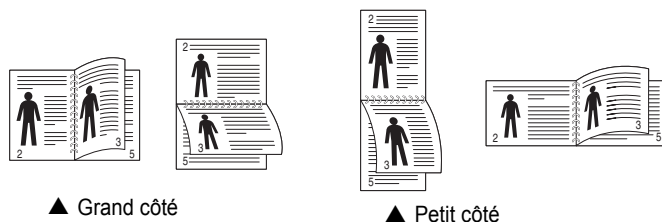

- **Recto-verso inversé** : Cette option vous permet de sélectionner un ordre d'impression normal au lieu d'un ordre d'impression recto verso. Si cette option n'est pas visible, c'est que votre imprimante n'en dispose pas. **Certaines imprimantes ne prennent pas en charge cette fonction.**

REMARQUE : N'effectuez pas d'impression recto/verso sur des étiquettes, des transparents, des enveloppes ou du papier épais, sous peine de provoquer des bourrages et d'endommager l'imprimante.

- 1 Pour changer les paramètres d'impression à partir de votre application, accédez à la fenêtre des propriétés de l'imprimante. Reportez-vous à « Impression d'un document », page 14.
- 2 Dans l'onglet **Mise en page**, sélectionnez l'orientation du papier.
- 3 Dans la section **Impression recto-verso**, sélectionnez l'option de reliure recto verso souhaitée.
- 4 Cliquez sur l'onglet **Papier**, puis sélectionnez le format et le type de papier, ainsi que la source d'alimentation.
- 5 Cliquez sur **OK**, puis imprimez le document.

REMARQUE : Si votre imprimante ne dispose pas d'un module recto verso, vous devez terminer le travail d'impression manuellement. L'imprimante imprime d'abord une page sur deux du document. Une fois que la première face de votre travail est imprimée, la fenêtre Conseil pour l'impression apparaît. Suivez les instructions à l'écran pour terminer la tâche d'impression.

Modification de l'échelle d'un document

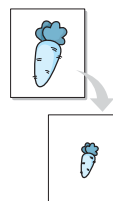

Vous pouvez modifier la taille du contenu d'une page pour l'agrandir ou le réduire sur la page imprimée.

- 1 Pour changer les paramètres d'impression à partir de votre application, accédez à la fenêtre des propriétés de l'imprimante. Reportez-vous à « Impression d'un document », page 14.
- 2 Sélectionnez **Réduire/Agrandir** dans la liste déroulante **Type impr.** de l'onglet **Papier**.
- 3 Entrez le taux de mise à l'échelle dans la zone de saisie **Facteur**. Vous pouvez également cliquer sur le bouton ▼ ou ▲.
- 4 Sélectionnez la source, le format et le type du papier dans la zone **Options du papier**.
- 5 Cliquez sur **OK**, puis imprimez le document.

Impression d'un document sur un format de papier donné

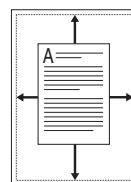

Cette fonction vous permet d'adapter votre travail d'impression à n'importe quel format de papier, quelle que soit la taille du document enregistré. Elle peut s'avérer utile pour vérifier les détails d'un petit document.

- 1 Pour changer les paramètres d'impression à partir de votre application, accédez à la fenêtre des propriétés de l'imprimante. Reportez-vous à « Impression d'un document », page 14.
- 2 Sélectionnez **Ajuster à la page** dans la liste déroulante **Type impr.** de l'onglet **Papier**.
- 3 Sélectionnez le format adéquat dans la liste déroulante **Papier**.
- 4 Sélectionnez la source, le format et le type du papier dans la zone **Options du papier**.
- 5 Cliquez sur **OK**, puis imprimez le document.

Impression de filigranes

L'option Filigrane vous permet d'imprimer du texte sur un document existant. Par exemple, vous pouvez imprimer en grandes lettres grises le texte « BROUILLON » ou « CONFIDENTIEL » en diagonale sur la première page ou sur toutes les pages d'un document.

Votre imprimante est fournie avec plusieurs filigranes prédéfinis que vous pouvez modifier et auxquels il est possible d'ajouter vos propres créations.

Utilisation d'un filigrane existant

- 1 Pour changer les paramètres d'impression à partir de votre application, accédez à la fenêtre des propriétés de l'imprimante. Reportez-vous à « Impression d'un document », page 14.
- 2 Cliquez sur l'onglet **Autres options**, puis sélectionnez le filigrane voulu dans la liste déroulante **Filigrane**. Le filigrane sélectionné apparaît dans l'image d'aperçu.
- 3 Cliquez sur **OK**, puis lancez l'impression.

REMARQUE : l'image d'aperçu présente la page telle qu'elle sera imprimée.

Création d'un filigrane

- 1 Pour changer les paramètres d'impression à partir de votre application, accédez à la fenêtre des propriétés de l'imprimante. Reportez-vous à « Impression d'un document », page 14.
- 2 Cliquez sur l'onglet **Autres options**, puis sur le bouton **Modifier** de la zone **Filigrane**. La fenêtre **Modifier filigranes** apparaît.
- 3 Saisissez le texte voulu dans le champ **Texte du filigrane**. Vous pouvez entrer jusqu'à 40 caractères. Le texte s'affiche dans la fenêtre d'aperçu.
Si la case **Première page seulement** est cochée, le filigrane est uniquement imprimé sur la première page.
- 4 Définissez les options du filigrane.
Vous pouvez choisir la police, le style, la taille ou l'échelle de gris du filigrane dans la zone **Attributs de police** et son angle dans la zone **Angle du texte**.
- 5 Pour ajouter un filigrane à la liste, cliquez sur **Ajouter**.
- 6 Une fois que vous avez défini le filigrane souhaité, cliquez sur **OK** et lancez l'impression.

Pour ne pas imprimer de filigrane, sélectionnez **<Pas de filigrane>** dans la liste déroulante **Filigrane**.

Modification d'un filigrane

- 1 Pour changer les paramètres d'impression à partir de votre application, accédez à la fenêtre des propriétés de l'imprimante. Reportez-vous à « Impression d'un document », page 14.
- 2 Cliquez sur l'onglet **Autres options**, puis sur le bouton **Modifier** de la zone **Filigrane**. La fenêtre **Modifier filigranes** apparaît.
- 3 Sélectionnez le filigrane à modifier dans la liste **Filigranes actuels**, puis modifiez le message et les options du filigrane.
- 4 Cliquez sur **Mettre à jour** pour enregistrer les modifications.
- 5 Cliquez sur **OK** jusqu'à ce que vous quittiez la fenêtre d'impression.

Suppression d'un filigrane

- 1 Pour changer les paramètres d'impression à partir de votre application, accédez à la fenêtre des propriétés de l'imprimante. Reportez-vous à « Impression d'un document », page 14.
- 2 Cliquez sur l'onglet **Autres options**, puis sur le bouton **Modifier** de la zone **Filigrane**. La fenêtre **Modifier filigranes** apparaît.
- 3 Sélectionnez le filigrane à supprimer dans la liste **Filigranes actuels**, puis cliquez sur **Supprimer**.
- 4 Cliquez sur **OK** jusqu'à ce que vous quittiez la fenêtre d'impression.

Utilisation de surimpressions

Définition de la surimpression

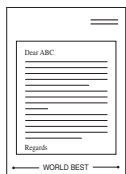

Les surimpressions consistent en du texte et/ou en des images enregistrés sur le disque dur de l'ordinateur sous un format spécial et pouvant être imprimés sur n'importe quel document. Les surimpressions remplacent souvent les formulaires préimprimés et les papiers à en-tête. Plutôt que d'avoir recours à un en-tête préimprimé, vous pouvez créer une surimpression comportant les mêmes informations que cet en-tête. Vous n'avez alors plus à charger votre papier à en-tête habituel pour imprimer une lettre à l'en-tête de votre entreprise. Vous devez simplement indiquer à l'imprimante d'appliquer la surimpression d'en-tête à votre document.

Création d'une surimpression de page

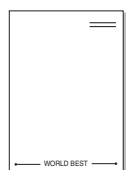

Pour utiliser une surimpression de page, vous devez préalablement la créer, et y insérer un logo ou une image.

- 1 Créez ou ouvrez un document contenant le texte ou l'image que vous souhaitez utiliser comme nouvelle surimpression de page. Positionnez les divers éléments à l'emplacement où vous souhaitez les voir apparaître à l'impression.
- 2 Pour enregistrer le document en tant que surimpression, accédez aux propriétés de l'imprimante. Reportez-vous à « Impression d'un document », page 14.
- 3 Cliquez sur l'onglet **Autres options**, puis sur le bouton **Modifier** de la zone **Surimpression**.
- 4 Dans la fenêtre Modifier surimpressions, cliquez sur **Créer surimpression**.
- 5 Dans la zone **Nom** de la fenêtre Créer surimpression, entrez un nom de huit caractères maximum. S'il y a lieu, sélectionnez le chemin d'accès à l'emplacement cible. (chemin par défaut : C:\Formover).
- 6 Cliquez sur **Enregistrer**. Le nom choisi apparaît dans la zone **Liste des surimpressions**.
- 7 Cliquez sur **OK** ou **Oui** pour terminer l'opération.
Le fichier n'est pas imprimé. Il est enregistré sur le disque dur de votre ordinateur.

REMARQUE : le format du document de surimpression doit être identique à celui des documents imprimés avec la surimpression. Vous ne pouvez pas créer de surimpression comportant un filigrane.

Utilisation d'une surimpression de page

Une fois la surimpression créée, vous pouvez l'imprimer en l'appliquant à votre document. Pour ce faire, procédez comme suit :

- 1 Créez ou ouvrez le document à imprimer.
- 2 Pour changer les paramètres d'impression à partir de votre application, accédez à la fenêtre des propriétés de l'imprimante. Reportez-vous à « Impression d'un document », page 14.
- 3 Cliquez sur l'onglet **Autres options**.
- 4 Sélectionnez la surimpression voulue dans la liste déroulante **Surimpression**.
- 5 Si le fichier de surimpression souhaité n'apparaît pas dans la liste **Surimpression**, cliquez sur **Modifier**, puis sur **Charger surimpression**. Sélectionnez alors le fichier voulu.

Si vous avez enregistré le fichier de surimpression à utiliser dans une source externe, vous pouvez le charger à partir de la fenêtre **Charger surimpression**.

Après avoir sélectionné le fichier, cliquez sur **Ouvrir**. Le fichier apparaît dans la zone **Liste des surimpressions**. Vous pouvez donc l'imprimer. Sélectionnez la surimpression dans la zone **Liste des surimpressions**.

- 6 Si nécessaire, cochez la case **Confirmer surimpression**. Si cette case est cochée, un message vous demande de confirmer l'application de la surimpression, chaque fois que vous imprimez un document. Si cette case n'est pas cochée et qu'une surimpression est sélectionnée, cette dernière est automatiquement imprimée avec le document.
- 7 Cliquez sur **OK** ou sur **Oui** jusqu'à ce que l'impression commence.
La surimpression sélectionnée est téléchargée avec la tâche d'impression et imprimée sur le document.

REMARQUE : le fichier de surimpression et le document à imprimer doivent avoir la même résolution.

Suppression d'une surimpression de page

Vous pouvez supprimer les surimpressions de page dont vous ne vous servez plus.

- 1 Dans la fenêtre des propriétés de l'imprimante, cliquez sur l'onglet **Autres options**.
- 2 Cliquez sur le bouton **Modifier** de la zone **Surimpression**.
- 3 Sélectionnez la surimpression à supprimer dans la zone **Liste des surimpressions**.
- 4 Cliquez sur **Supprimer surimpression**.
- 5 Lorsqu'un message de confirmation apparaît, cliquez sur **Oui**.
- 6 Cliquez sur **OK** jusqu'à ce que vous quittiez la fenêtre d'impression.

4 Utilisation du pilote PostScript pour Windows

Ce chapitre vous explique comment utiliser le pilote PostScript, fourni sur votre CD-ROM système, pour imprimer un document.

Les fichiers PPD, en combinaison avec le pilote PostScript, donnent accès aux fonctions de l'imprimante et permettent à l'ordinateur de communiquer avec celle-ci. Le CD-ROM fourni contient un programme d'installation des fichiers PPD.

Paramètres de l'imprimante

La fenêtre des propriétés de l'imprimante permet d'accéder à toutes les options nécessaires à l'utilisation de l'imprimante. Une fois les propriétés de l'imprimante affichées, vous pouvez consulter les paramètres et les modifier en fonction de l'impression à réaliser.

La fenêtre des propriétés de l'imprimante peut varier d'un système d'exploitation à l'autre. Ce mode d'emploi présente la fenêtre des propriétés telle qu'elle apparaît sous Windows XP.

La fenêtre **Propriétés** du pilote d'impression présentée dans ce mode d'emploi peut différer de celle qui apparaît sur votre écran. Cela dépend de l'imprimante utilisée.

REMARQUE :

- Généralement, les paramètres définis au niveau des applications Windows écrasent ceux spécifiés via le pilote d'impression. Commencez donc par modifier les paramètres d'impression proposés dans l'application, puis les paramètres restants dans le pilote d'impression.
- Les paramètres modifiés ne restent en vigueur que le temps d'utilisation du programme en cours. **Pour que vos modifications soient permanentes**, entrez-les dans le dossier Imprimantes.
- La procédure suivante se rapporte à Windows XP. Pour les autres systèmes d'exploitation Windows, reportez-vous au guide de l'utilisateur Windows correspondant ou à l'aide en ligne.
 1. Cliquez sur le bouton **Start** de Windows.
 2. Sélectionnez **Printers and Faxes**.
 3. Cliquez sur l'**icône du pilote d'impression**.
 4. Cliquez avec le bouton droit de la souris sur l'icône du pilote d'impression et sélectionnez **Printing Preferences**.
 5. Modifiez les paramètres souhaités dans chaque onglet, puis cliquez sur OK.

Avancée

Vous pouvez utiliser les paramètres avancés en cliquant sur le bouton Avancée.

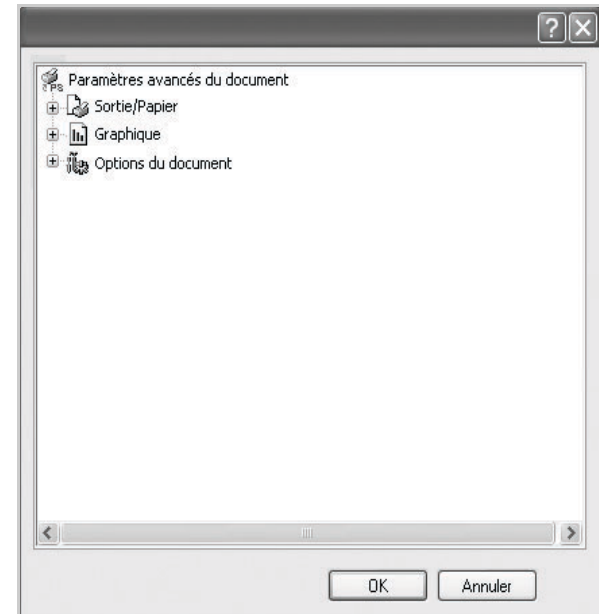

- **Sortie/Papier** : Cette option vous permet de choisir le format du papier chargé dans le bac.
- **Graphique** : Cette option vous permet de régler la qualité d'impression en fonction de vos besoins.
- **Options du document** : Cette option vous permet de configurer les paramètres PostScript ou les fonctions de l'imprimante.

Utilisation de l'aide

Vous pouvez également cliquer sur , en haut à droite, puis sur le paramètre souhaité.

5

Utilisation de l'utilitaire d'impression directe

Ce chapitre décrit l'utilisation de l'utilitaire d'impression directe pour imprimer des fichiers PDF sans avoir à ouvrir les fichiers au préalable.

ATTENTION :

- Il est impossible d'imprimer des fichiers PDF dont l'impression est interdite. Désactivez la fonction d'interdiction d'impression, puis essayez à nouveau d'imprimer.
- Il est impossible d'imprimer des fichiers PDF protégés par mot de passe. Désactivez la fonction de mot de passe, puis essayez à nouveau d'imprimer.
- Selon le mode de création d'un fichier PDF, il ne sera pas toujours possible de l'imprimer à l'aide du programme **Utilitaire d'impression directe**.
- Suivant qu'un disque dur est installé ou non sur votre imprimante, les fichiers PDF peuvent ou non être imprimés à l'aide du programme **Utilitaire d'impression directe**.
- Le programme **Utilitaire d'impression directe** est compatible avec les fichiers PDF de version 1.4 ou inférieure. Pour les versions supérieures, vous devez d'abord ouvrir le fichier avant de l'imprimer.

Utilitaire d'impression directe - Généralités

L'utilitaire d'impression directe est un programme qui envoie les fichiers PDF directement vers votre imprimante, sans les ouvrir. Il envoie les données via le spouleur Windows à l'aide du port du pilote d'imprimante. Il ne prend en charge que le format PDF.

Avant d'installer ce programme, choisissez l'option **Personnalisé** (ou **Installation personnalisée**) et cochez ce programme lors de l'installation du pilote d'imprimante.

Impression

L'utilitaire d'impression directe offre plusieurs possibilités d'impression.

Depuis la fenêtre de l'utilitaire d'impression directe

- 1** Dans le menu **démarrer**, sélectionnez **Programmes** ou **Tous les programmes** → **Utilitaire d'impression directe** → **Utilitaire d'impression directe**.
Vous pouvez également double-cliquer sur l'icône de raccourci de l'utilitaire d'impression directe sur le bureau.
La fenêtre de l'utilitaire d'impression directe apparaît.
- 2** Sélectionnez l'imprimante de votre choix dans la section prévue à cet effet, puis cliquez sur **Parcourir**.
- 3** Sélectionnez le fichier PDF à imprimer, puis cliquez sur **Ouvrir**.
Le fichier PDF est ajouté à la section de sélection de fichiers.
- 4** Personnalisez le paramétrage de l'imprimante selon vos besoins. Reportez-vous à la colonne suivante.
- 5** Cliquez sur **Imprimer**.
Le fichier PDF sélectionné est transmis à l'imprimante.

Utilisation de l'icône

- 1** Sélectionnez le fichier PDF à imprimer, puis faites-le glisser jusqu'à l'icône de l'utilitaire d'impression directe située sur votre bureau.
Le fichier PDF sélectionné est envoyé vers l'imprimante par défaut.

REMARQUE : Si l'imprimante par défaut ne prend pas en charge l'utilitaire d'impression directe, vous voyez apparaître une fenêtre vous demandant de sélectionner l'imprimante appropriée. Choisissez l'imprimante qui convient dans la section de sélection d'imprimante.

- 2** Personnalisez le paramétrage de l'imprimante selon vos besoins.
- 3** Cliquez sur **Imprimer**.
Le fichier PDF sélectionné est transmis à l'imprimante.

Utilisation du menu contextuel

- 1** Cliquez avec le bouton droit de la souris sur le fichier PDF à imprimer, puis sélectionnez **Impression directe**.
La fenêtre de l'utilitaire d'impression directe qui apparaît contient le fichier PDF en question.
- 2** Sélectionnez l'imprimante que vous allez utiliser.
- 3** Personnalisez le paramétrage de l'imprimante selon vos besoins. Reportez-vous à la section inférieure.
- 4** Cliquez sur **Imprimer**.
Le fichier PDF sélectionné est transmis à l'imprimante.

6 Partage local de l'imprimante

Vous pouvez relier l'imprimante directement à un ordinateur donné du réseau : l'« ordinateur hôte ».

La procédure suivante se rapporte à Windows XP. Pour les autres systèmes d'exploitation Windows, reportez-vous au guide de l'utilisateur Windows correspondant ou à l'aide en ligne.

REMARQUE :

- Vérifiez quels systèmes d'exploitation sont compatibles avec l'imprimante. Reportez-vous à la section relative à la compatibilité des systèmes d'exploitation, dans la partie du guide de l'utilisateur consacrée aux spécifications de l'imprimante.
 - Le nom exact de l'imprimante figure sur le CD-ROM fourni.
-

Configuration d'un ordinateur hôte

- 1 Démarrez Windows.
- 2 Dans le menu **Démarrer**, sélectionnez **Imprimantes et télécopieurs**.
- 3 Double-cliquez sur l'**icône du pilote d'impression**.
- 4 Dans le menu **Imprimante**, sélectionnez **Partager**.
- 5 Cochez la case **Partager**.
- 6 Remplissez le champ **Nom de partage**, puis cliquez sur **OK**.

Configuration d'un ordinateur client

- 1 À l'aide du bouton droit de la souris, cliquez sur **Démarrer**, puis sélectionnez **Explorer**.
- 2 À l'aide du bouton droit de la souris, cliquez sur **Favoris réseau**, puis sélectionnez **Rechercher des ordinateurs**.
- 3 Indiquez l'adresse IP de l'ordinateur hôte dans le champ **Nom de l'ordinateur**, puis cliquez sur **Rechercher**. (Si l'ordinateur hôte demande les données **Nom d'utilisateur** et **Mot de passe**, indiquez l'identifiant et le mot de passe du compte de l'ordinateur hôte.)
- 4 Cliquez deux fois sur **Imprimantes et télécopieurs**.
- 5 Cliquez sur le pilote d'imprimante à l'aide du bouton droit de la souris, puis sélectionnez **Connexion**.
- 6 Cliquez sur **Oui** si le message de confirmation d'installation apparaît.

7 Numérisation

Lorsque vous numérisez des documents à l'aide de votre appareil, vos images et vos textes sont transformés en fichiers numériques et placés sur votre ordinateur. Vous pouvez ensuite envoyer ces fichiers sous forme de télécopies ou de courriers électroniques, les afficher sur votre site Web, ou les utiliser pour créer des projets susceptibles d'être imprimés à l'aide du logiciel Samsung SmarThru ou du pilote WIA.

Ce chapitre contient les sections suivantes :

- **Numérisation via Samsung SmarThru Office**
- **Processus de numérisation avec un logiciel compatible TWAIN**
- **Numérisation à l'aide du pilote WIA**

REMARQUE:

- *Vérifiez quels systèmes d'exploitation sont compatibles avec l'imprimante. Reportez-vous à la section relative à la compatibilité des systèmes d'exploitation, dans la partie du guide de l'utilisateur consacrée aux spécifications de l'imprimante.*
- *Vous pouvez vérifier le nom de l'imprimante sur le CD-ROM fourni.*
- *La résolution maximale que vous pouvez obtenir dépend de plusieurs facteurs, dont la rapidité de votre ordinateur, l'espace disque disponible, la taille de la mémoire et celle de l'image à numériser, ainsi que le paramétrage de la profondeur de bit. Ainsi, selon votre système et l'objet que vous souhaitez numériser, vous ne pourrez pas utiliser certaines résolutions, surtout si vous faites appel à la fonctionnalité de résolution avancée.*

Numérisation via Samsung SmarThru Office

Samsung **SmarThru Office** est le logiciel fourni avec votre appareil. Vous pouvez utiliser **SmarThru Office** pour numériser des documents ou des images à partir d'un scanner local ou en réseau.

Utilisation de Samsung SmarThru Office

Pour numériser un document à l'aide du logiciel **SmarThru** :

- 1 Assurez-vous que l'appareil est correctement relié à l'ordinateur et que tous deux sont sous tension.
- 2 Placez la photographie ou la page sur la vitre d'exposition ou dans le CADRV (ou CAD).
- 3 Une fois que Samsung **SmarThru Office** est installé, l'icône **SmarThru Office** apparaît sur le Bureau. Double-cliquez sur l'icône **SmarThru Office**.



Double-cliquez sur cette icône.

La fenêtre **SmarThru Office** s'ouvre.

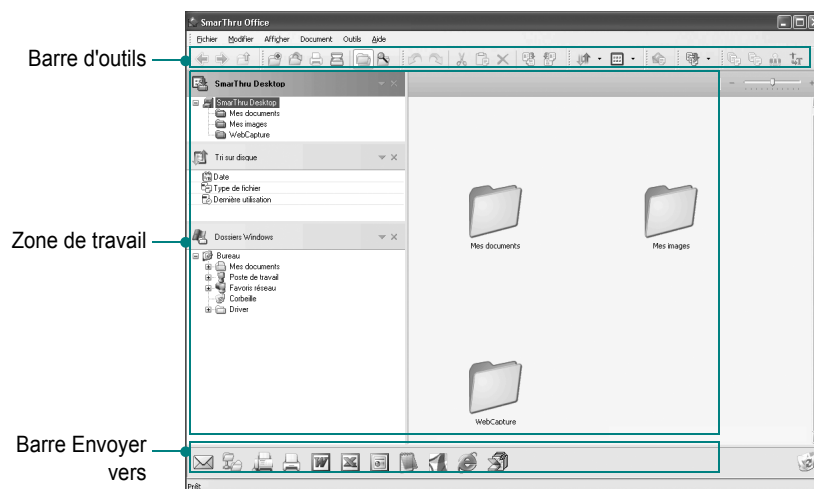

Barre d'outils

Zone de travail

Barre Envoyer vers

• **Barre d'outils** : permet d'utiliser les icônes de raccourci qui activent certaines fonctions telles que **Numériser**, **Recherche**, etc.

• Zone de travail

- **SmarThru Desktop** : créé dans le dossier standard Mes documents de Windows.

- **Tri sur disque** : les fichiers des dossiers qui ne sont pas indexés ne seront pas affichés dans la section **Tri sur disque**. Les types de tri suivants sont disponibles : Date, Types de fichiers, Cartouche de toner.

Pour ajouter un dossier à indexer, appuyez sur le menu **Modifier** → **Préférences** → **Index**.

Il peut falloir un certain temps pour que les dossiers de fichiers s'affichent, en fonction des performances de l'ordinateur et du nombre de dossiers ajoutés.

REMARQUE:

- Pour effectuer une indexation et des recherches dans le fichier au format PDF, vous devez installer Adobe Acrobat Reader 7.0.5 ou une version ultérieure.
- Vous pouvez utiliser les fonctions d'indexation et de recherche avec **SmarThru**, pris en charge par le service d'indexation Microsoft. Ce service est pris en charge dans Windows 2000 et dans les versions ultérieures.

- **Dossiers Windows** : permet de naviguer au sein de l'ensemble des fichiers et dossiers de l'utilisateur.
- Panneau de droite : affiche le contenu du dossier sélectionné.
- **Barre Envoyer vers** : permet d'exécuter directement l'application correspondante. Faites glisser les fichiers sélectionnés et déposez-les sur le bouton de l'application appropriée.
- **Envoyer par e-mail** : permet d'envoyer des documents par courrier électronique tout en travaillant dans **SmarThru Office**. Pour envoyer des images ou des documents numérisés par courrier électronique, vous devez disposer d'un programme client de messagerie, comme Outlook Express, configuré pour utiliser votre compte de messagerie.
- **Envoyer par FTP** : permet de charger un fichier de document sur le serveur tout en travaillant dans **SmarThru Office**.
- **Envoyer par fax** : permet d'envoyer des documents par l'intermédiaire du télécopieur Local ou Réseau tout en travaillant dans **SmarThru Office**.

- 4 Cliquez sur **Numériser** sur la barre d'outils de la fenêtre de **SmarThru Office**.

Réglez les paramètres de numérisation.

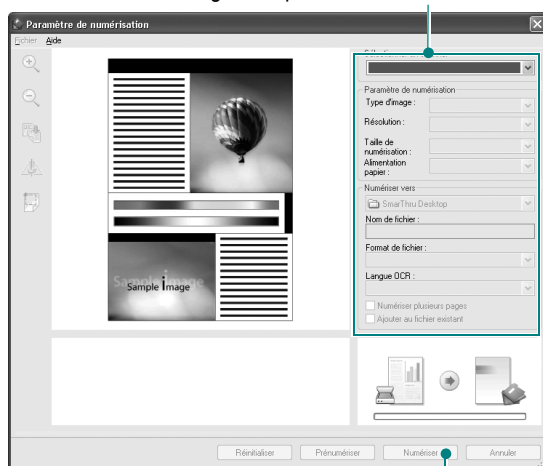

Cliquez ici pour lancer la numérisation.

REMARQUE:

- Sous Windows XP, vous pouvez utiliser le lanceur **SmarThru Office**, situé à l'extrémité droite de la barre des tâches, pour ouvrir facilement la fenêtre de **Paramètre de numérisation**.



- Sous les autres systèmes d'exploitation que Windows XP, cliquez sur l'icône de SmarThru dans la barre d'état système de Windows pour activer le lanceur **SmarThru Office**.



Paramètre de numérisation permet d'utiliser les options suivantes :

- **Sélectionner un scanner** : permet de sélectionner un scanner local ou en réseau.
 - Numérisation en local : après avoir numérisé via le port parallèle ou le port USB, vous pouvez enregistrer le résultat de la numérisation dans un fichier image ou dans un document.
 - Numérisation en réseau : après avoir numérisé via le réseau, vous pouvez enregistrer le résultat de la numérisation au format JPEG, TIFF ou PDF. Pour utiliser le scanner en réseau, vous devez installer le **Gestionnaire de numérisation en réseau** sur votre ordinateur et enregistrer le scanner auprès de ce programme. Consultez le chapitre Numérisation du mode d'emploi.
- **Paramètres de numérisation** : permet de personnaliser les paramètres de type d'image, de résolution, de taille de numérisation et de source d'alimentation papier.
- **Numériser vers** : permet de personnaliser les paramètres de nom de fichier, de format de fichier et de langue OCR.

- 5 Cliquez sur **Numériser** pour lancer la numérisation.

REMARQUE : Pour annuler la tâche de numérisation, cliquez sur **Annuler**.

Désinstallation de Samsung SmarThru Office

REMARQUE : Avant de lancer la procédure de désinstallation, vérifiez que toutes les applications sont fermées sur votre PC.

- 1 Dans le menu **Démarrer**, sélectionnez **Programmes**.
- 2 Sélectionnez **SmarThru Office**, puis cliquez sur **Désinstaller SmarThru Office**.
- 3 Quand l'ordinateur vous demande de confirmer, lisez les instructions et cliquez sur **OK**.
- 4 Cliquez sur **Terminer**.

Utilisation du fichier d'aide à l'écran

Pour plus d'informations sur SmarThru, cliquez sur  en haut à droite de la fenêtre. La fenêtre d'aide SmarThru qui apparaît vous permet de consulter l'aide à l'écran fournie par le programme SmarThru.

Processus de numérisation avec un logiciel compatible TWAIN

Si vous souhaitez numériser des documents à l'aide d'autres logiciels, vous devez utiliser un logiciel compatible TWAIN, comme Adobe Photoshop. La première fois que vous effectuez une numérisation sur votre appareil, sélectionnez-le en tant que source TWAIN dans l'application que vous utilisez.

Le processus de numérisation de base comprend plusieurs étapes :

- 1 Assurez-vous que l'appareil est correctement relié à l'ordinateur et que tous deux sont sous tension.
- 2 Placez les originaux face imprimée vers le haut dans le CADRV (ou CAD) ou un seul original face imprimée vers le bas sur la vitre d'exposition.
- 3 Ouvrez une application, telle que PhotoDeluxe ou Photoshop.
- 4 Ouvrez la fenêtre TWAIN et configurez les options de numérisation.
- 5 Numérisez le document et enregistrez l'image numérisée.

REMARQUE : vous devez suivre les instructions du programme afin d'obtenir une image. Reportez-vous au guide de l'utilisateur de l'application.

Numérisation à l'aide du pilote WIA

L'appareil prend également en charge le pilote WIA (Windows Image Acquisition) de numérisation d'images. Le pilote WIA est l'un des composants standard fournis par Microsoft Windows XP et fonctionne avec les appareils photo numériques et les scanners. Contrairement au pilote TWAIN, le pilote WIA permet de numériser des images et de les manipuler facilement sans avoir recours à d'autres logiciels.

REMARQUE : le pilote WIA fonctionne uniquement sous Windows XP/Vista, sur le port USB.

Windows XP

- 1 Placez le ou les documents face imprimée vers le haut dans le chargeur automatique.
OU
Placez un seul document face imprimée vers le bas sur la vitre d'exposition.
- 2 Dans le menu **Démarrer** du Bureau, sélectionnez **Paramètres, Panneau de configuration**, puis **Scanneurs et appareils photo**.
- 3 Double-cliquez sur l'icône de votre **pilote d'impression**. L'assistant des scanners et des appareils photo s'exécute.
- 4 Choisissez les options de numérisation et cliquez sur **Aperçu** pour obtenir un aperçu de votre image en fonction des options choisies.
- 5 Cliquez sur **Suivant**.
- 6 Entrez un nom d'image, puis sélectionnez un format et une destination de fichier pour enregistrer l'image.
- 7 Suivez les instructions décrites à l'écran pour modifier l'image copiée sur votre ordinateur.

REMARQUE : si vous voulez annuler le travail d'impression, appuyez le bouton Annuler de l'assistant numériseur et caméra.

Windows Vista

- 1 Placez le ou les documents face imprimée vers le haut dans le CADRV (ou CAD).
OU
Placez un seul document face imprimée vers le bas sur la vitre d'exposition.
- 2 Cliquez sur **Démarrer** → **Panneau de configuration** → **Matériel et audio** → **Scanneurs et appareils photo**.
- 3 Cliquez sur **Numériser un document ou une image**. L'application **Télécopie et numérisation Windows** s'ouvre automatiquement.

REMARQUE : Pour afficher les scanners, il est possible de cliquer sur **Afficher les scanners et les appareils photo**.

- 4 Cliquez sur **Numérisation**, le pilote de numérisation s'ouvre.
- 5 Choisissez des options de numérisation et cliquez sur **Aperçu** pour obtenir un aperçu de votre image en fonction des options choisies.
- 6 Cliquez sur **Numérisation**.

REMARQUE : Si vous souhaitez annuler le travail d'impression, appuyez sur le bouton Annuler de l'Assistant Scanneur et appareil photo.

8 Utilisation de Smart Panel

Smart Panel est un programme qui surveille l'état de l'imprimante et vous en informe, et vous permet de personnaliser les paramètres de l'imprimante. Smart Panel est automatiquement installé lors de l'installation du logiciel d'impression.

REMARQUE:

- La configuration requise pour utiliser ce programme est la suivante :
 - Pour connaître les systèmes d'exploitation compatibles avec l'imprimante, reportez-vous à la partie du mode d'emploi consacrée aux spécifications de l'imprimante.
 - Mac OS X 10.3 ou supérieur
 - Linux. Pour connaître les systèmes Linux compatibles avec votre imprimantes, reportez-vous à la section Spécifications de l'imprimante du Guide de l'utilisateur de votre imprimante.
 - Internet Explorer version 5.0 ou supérieure pour les animations Flash de l'aide HTML.
- Pour connaître le nom exact de l'imprimante, reportez-vous au CD-ROM fourni.

Présentation de Smart Panel

Si une erreur survient au cours de l'impression, Smart Panel apparaît automatiquement pour la signaler.

Vous pouvez également lancer manuellement Smart Panel. Double-cliquez sur l'icône Smart Panel de la barre des tâches (sous Windows) ou de la zone de notification (sous Linux). Vous pouvez aussi cliquer sur l'icône de la barre d'état (sous Mac OS X).

Sous Windows, double-cliquez sur cette icône.

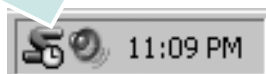

Sous Mac OS X, cliquez sur cette icône.



Sous Linux, cliquez sur cette icône.



Si vous travaillez sous Windows, dans le menu **Démarrer**, sélectionnez **Programmes** ou **Tous les programmes** → **nom du pilote de votre imprimante** → **Smart Panel**.

REMARQUE:

- Si vous avez déjà installé plusieurs imprimantes Samsung, sélectionnez tout d'abord le modèle d'imprimante voulu afin d'utiliser le programme Smart Panel correspondant. Cliquez avec le bouton droit (sous Windows ou Linux) ou cliquez (sous Mac OS X) sur l'icône Smart Panel, sélectionnez le **nom de votre imprimante**.
- La fenêtre Smart Panel et son contenu présentés dans ce Guide de l'utilisateur du logiciel peuvent être différents selon l'imprimante et le système d'exploitation que vous utilisez.

Le programme Smart Panel affiche l'état actuel de l'imprimante, le niveau d'encre restant dans les cartouches d'encre et divers autres informations. Vous pouvez également modifier ces paramètres.



1 Niveau d'encre

Permet de connaître le niveau des cartouches d'encre. L'imprimante et le nombre de cartouches d'encre indiqués dans la fenêtre ci-dessus peuvent différer selon l'imprimante que vous utilisez. Cette caractéristique n'est pas présente sur toutes les imprimantes.

Acheter maintenant

Vous pouvez commander en ligne des cartouches d'encre de remplacement.

Guide de dépannage

Permet d'afficher l'Aide pour résoudre les problèmes rencontrés.

Paramètres d'imprimante

Permet de configurer divers paramètres de l'imprimante dans la fenêtre Utilitaire de paramétrage d'imprimante. Cette caractéristique n'est pas présente sur toutes les imprimantes.

REMARQUE: si votre imprimante est connectée à un réseau et si vous travaillez sous Windows, la fenêtre **Syncthru Web Service** apparaît à la place de la fenêtre de l'utilitaire de paramétrage de l'imprimante.

Configuration de pilote (uniquement sous Windows)

La fenêtre des propriétés de l'imprimante permet d'accéder à toutes les options nécessaires à l'utilisation de l'imprimante. Pour plus d'informations, Reportez-vous à « Paramètres de l'imprimante » à la page 15.

Ouverture du guide de dépannage

Le guide de dépannage contient les solutions aux problèmes d'état de l'imprimante.

Cliquez avec le bouton droit (sous Windows ou Linux) ou cliquez (sous Mac OS X) sur l'icône Smart Panel, puis sélectionnez **Guide de dépannage**.

Utilisation de l'utilitaire de paramétrage d'imprimante

L'utilitaire de paramétrage d'imprimante permet de configurer et de vérifier les paramètres d'impression.

- 1 Cliquez avec le bouton droit (sous Windows ou Linux) ou cliquez (sous Mac OS X) sur l'icône Smart Panel, puis sélectionnez **Paramètres d'imprimante**.
- 2 Modifiez les paramètres.
- 3 Pour transmettre les modifications apportées à l'imprimante, cliquez sur le bouton **Appliquer**.

REMARQUES : si votre imprimante est connectée à un réseau, la fenêtre **SyncThru Web Service** apparaît à la place de la fenêtre l'utilitaire de paramétrage de l'imprimante.

Utilisation du fichier d'aide à l'écran

Pour plus d'informations sur l'utilitaire de paramétrage d'imprimante, cliquez sur .

Modification des paramètres du programme Smart Panel

Cliquez avec le bouton droit (sous Windows ou Linux) ou cliquez (sous Mac OS X) sur l'icône Smart Panel, puis sélectionnez **Options**.

La fenêtre suivante s'ouvre.

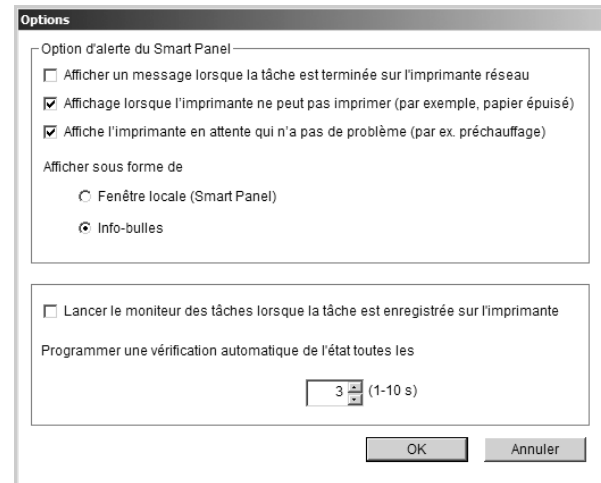

- **Afficher un message lorsque la tâche est terminée sur l'imprimante réseau** : l'ordinateur affiche la fenêtre popup Smart Panel ou une bulle lorsque votre travail d'impression est terminé sous Windows. (*Linux ne prend pas en charge les environnements réseau*).
- **Affichage lorsque l'imprimante ne peut pas imprimer (par exemple, papier épuisé)** : l'ordinateur affiche la fenêtre popup Smart Panel ou un ballon lorsque votre travail lorsqu'une erreur se produit durant l'impression.
- **Affiche l'imprimante en attente qui n'a pas de problème (par ex. préchauffage)** : L'ordinateur affiche la fenêtre contextuelle ou l'info-bulle Smart Panel pendant la durée de préchauffage ou un temps d'attente.
- **Afficher sous forme de** : vous pouvez sélectionner la façon dont l'ordinateur va afficher un message. Si vous sélectionnez **Fenêtre locale (Smart Panel)**, le message apparaît dans la fenêtre popup de Smart Panel popup sous Windows.
- **Lancer le moniteur des tâches lorsque la tâche est enregistrée sur l'imprimante** : si vous stockez des travaux d'impression sur le disque dur de l'imprimante, l'ordinateur ouvre la fenêtre Job Monitor sous Windows. (*Uniquement pour les imprimantes réseau Windows équipées d'un disque dur intégré*).
- **Programmer une vérification automatique de l'état toutes les** : l'ordinateur met à jour régulièrement l'état de l'imprimante. Si vous choisissez une valeur proche de 1 seconde, l'ordinateur vérifie l'état de l'imprimante plus souvent. Ainsi, les erreurs d'impression sont détectées plus rapidement.

9 Utilisation de l'imprimante sous Linux

Vous pouvez utiliser votre appareil dans un environnement Linux.

Ce chapitre contient les sections suivantes :

- **Instructions de démarrage**
- **Installation du pilote Linux unifié**
- **Utilisation du programme SetIP**
- **Utilisation du configurateur de pilote unifié**
- **Configuration des propriétés de l'imprimante**
- **Impression d'un document**
- **Numérisation d'un document**

Instructions de démarrage

Le CD-ROM inclut le package du pilote Linux unifié Samsung, qui permet d'utiliser votre appareil avec un ordinateur Linux.

Le package du pilote Linux unifié Samsung contient les pilotes d'impression et de numérisation, qui permettent d'imprimer des documents et de numériser des images. Ce package inclut également de puissantes applications servant à la configuration de l'appareil et au traitement avancé des documents numérisés.

Une fois le pilote installé sur votre système Linux, le package du pilote vous permet de surveiller un certain nombre de périphériques, en utilisant simultanément des ports parallèles ECP rapides et des ports USB.

Les documents ainsi acquis peuvent être modifiés, imprimés sur les mêmes imprimantes locales ou réseau, envoyés par messagerie électronique, téléchargés sur un site FTP ou transférés vers un système de reconnaissance optique de caractères (OCR) externe.

Avec le package du pilote Linux unifié, vous bénéficiez d'un programme d'installation souple et intelligent. Inutile de rechercher les autres composants dont peut avoir besoin le logiciel du pilote Linux unifié : tous les packages nécessaires seront transférés et installés automatiquement sur votre système. Cette fonction est disponible sur un grand nombre des clones Linux les plus connus.

Installation du pilote Linux unifié

Installation du pilote Linux unifié

- 1 Connectez l'imprimante à l'ordinateur. Mettez l'appareil et l'ordinateur sous tension.
- 2 Lorsque la fenêtre de connexion de l'administrateur apparaît, tapez « *root* » dans le champ de connexion et saisissez le mot de passe système.

REMARQUE : Vous devez vous connecter en tant que super-utilisateur (root) pour installer le pilote d'impression. Si vous ne disposez pas du statut de super-utilisateur, contactez votre administrateur système.

- 3 Insérez le CD-ROM dans le lecteur. Le CD-ROM se lance automatiquement.

Si ce n'est pas le cas, cliquez sur l'icône  en bas de la fenêtre. Lorsque l'écran Terminal apparaît, tapez ce qui suit :

Si le CD-ROM est en mode maître sur un emplacement secondaire et le répertoire de montage `mnt/cdrom`,

```
[root@localhost root]#mount -t iso9660 /dev/hdc /mnt/cdrom
```

```
[root@localhost root]#cd /mnt/cdrom/Linux
```

```
[root@localhost root]#./install.sh
```

Si vous n'arrivez toujours pas à exécuter le CD-ROM, saisissez les lignes suivantes dans l'ordre indiqué :

```
[root@localhost root]#umount /dev/hdc
```

```
[root@localhost root]#mount -t iso9660 /dev/hdc /mnt/cdrom
```

REMARQUE : Le programme d'installation s'exécute automatiquement si vous disposez d'un logiciel d'exécution automatique installé et configuré.

- 4 Lorsque l'écran de bienvenue s'affiche, cliquez sur **Next**.



- 5 Une fois l'installation terminée, cliquez sur **Finish**.



Pour des raisons pratiques, le programme d'installation a ajouté l'icône de bureau du configurateur de pilote unifié et le groupe de pilotes unifiés Samsung au menu système. Si vous rencontrez la moindre difficulté, consultez l'aide à l'écran, accessible via le menu système ou via les applications Windows du package du pilote, telles que le **Unified Driver Configurator** ou le **Image Manager**.

REMARQUE : Installation du pilote en mode texte :

Si vous n'utilisez pas l'interface graphique ou si l'installation du pilote a échoué, vous devez utiliser le pilote en mode texte. Suivez les étapes 1 à 3, saisissez `[root@localhost Linux]# ./install.sh`, puis suivez les instructions qui apparaissent dans l'écran Terminal. L'installation est alors terminée.

Si vous souhaitez désinstaller le pilote, suivez les instructions d'installation ci-dessus, mais saisissez `[root@localhost Linux]# ./uninstall.sh` à l'écran Terminal.

Désinstallation du pilote Linux unifié

- 1 Lorsque la fenêtre de connexion de l'administrateur apparaît, tapez « `root` » dans le champ de connexion et saisissez le mot de passe système.

REMARQUE : Vous devez vous connecter en tant que super-utilisateur (`root`) pour désinstaller le logiciel d'impression. Si vous ne disposez pas du statut de super-utilisateur, contactez votre administrateur système.

- 2 Insérez le CD-ROM dans le lecteur. Le CD-ROM se lance automatiquement.

Si ce n'est pas le cas, cliquez sur l'icône  en bas de la fenêtre. Lorsque l'écran Terminal apparaît, tapez ce qui suit :

Si le CD-ROM est en mode maître sur un emplacement secondaire et le répertoire de montage `mnt/cdrom`,

```
[root@localhost root]# mount -t iso9660 /dev/hdc /mnt/cdrom
```

```
[root@localhost root]# cd /mnt/cdrom/Linux
[root@localhost root]# ./uninstall.sh
```

REMARQUE : Le programme d'installation s'exécute automatiquement si vous disposez d'un logiciel d'exécution automatique installé et configuré.

- 3 Cliquez sur **Uninstall**.
4 Cliquez sur **Next**.

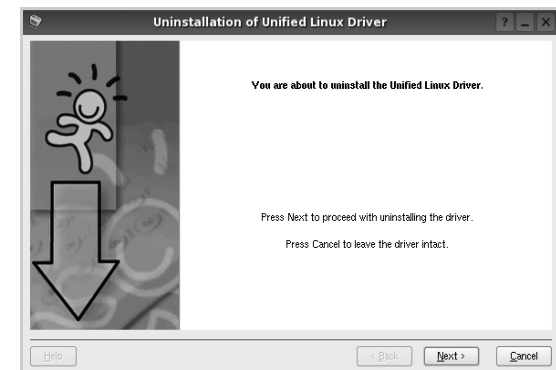

- 5 Cliquez sur **Finish**.

Utilisation du programme SetIP

Ce programme permet de définir le paramètre IP réseau à partir de l'adresse MAC correspondant au numéro de série matériel de l'interface ou de la carte d'imprimante réseau. Il permet notamment à l'administrateur réseau de définir simultanément plusieurs IP réseau.

Vous ne pouvez utiliser le programme SetIP que lorsque votre appareil est connecté à un réseau.

Le programme SetIP devrait être automatiquement installé lors de l'installation du pilote d'imprimante.

Démarrage du programme

- 1 Imprimez le rapport d'informations réseau de l'appareil qui reprend l'adresse MAC.
- 2 Ouvrez le dossier `/opt/Samsung/mfp/share/utils/`.
- 3 Double-cliquez sur le fichier **SetIPApplet.html**.
- 4 Cliquez sur  dans la fenêtre SetIP pour ouvrir la fenêtre de configuration TCP/IP.
- 5 Saisissez l'adresse MAC de la carte réseau, l'adresse IP, le masque de sous-réseau et la passerelle par défaut, puis cliquez sur **Appliquer**.

REMARQUE : Saisissez l'adresse MAC sans les deux points (:).

- 6 La machine imprime les informations réseau. Vérifiez que tous les paramètres sont corrects.
- 7 Fermez le programme **SetIP**.

Utilisation du configurateur de pilote unifié

Le configurateur de pilote Linux unifié est un outil principalement conçu pour configurer les imprimantes ou les périphériques MFP. Comme un périphérique MFP intègre à la fois l'imprimante et le scanner, le configurateur de pilote Linux unifié fournit des options regroupées de manière logique pour les fonctions d'impression et de numérisation. Il intègre également une option de port MFP spéciale qui permet de réguler l'accès à un combiné imprimante/scanner MFP via un canal d'E/S unique.

Lorsque vous installez le pilote Linux unifié, l'icône du configurateur de pilote Linux unifié est automatiquement créée sur votre bureau.

Ouverture du configurateur de pilote unifié

- 1 Double-cliquez sur le **Unified Driver Configurator** sur le bureau.

Vous pouvez également cliquer sur l'icône Startup Menu, puis choisir les options du **Samsung Unified Driver** et du **Unified Driver Configurator**.

- 2 Cliquez sur les différents boutons du volet Modules pour ouvrir la fenêtre de configuration correspondante.

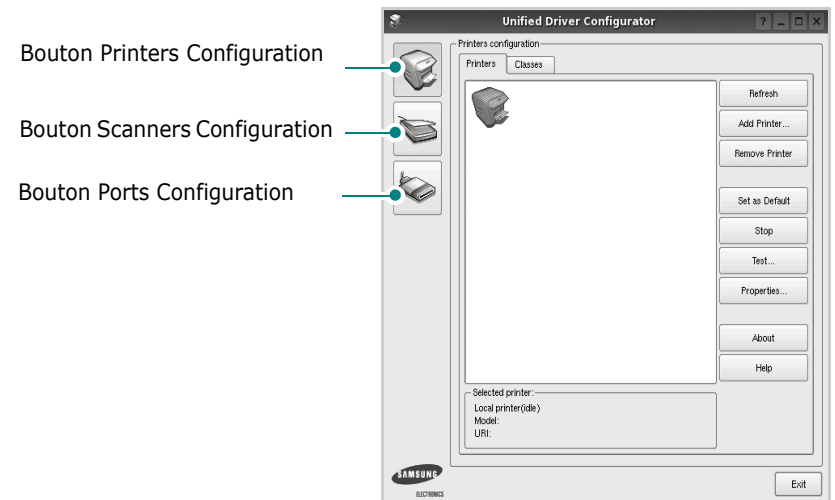

Bouton Printers Configuration

Bouton Ports Configuration

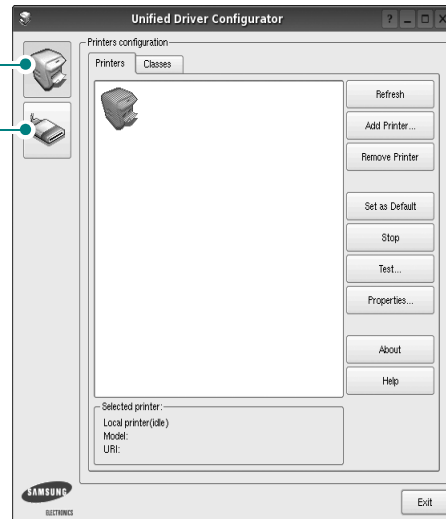

- 3 Pour utiliser l'aide à l'écran, cliquez sur **Help**. Une fois les configurations modifiées, cliquez sur **Exit** pour fermer le configurateur de pilote unifié.

Volet Printers Configuration

Le volet Printers configuration comporte deux onglets : **Printers** et **Classes**.

Onglet Printers

Pour afficher la configuration de l'imprimante du système actuel, cliquez sur l'icône représentant l'imprimante, à gauche de la fenêtre Unified Driver Configurator.

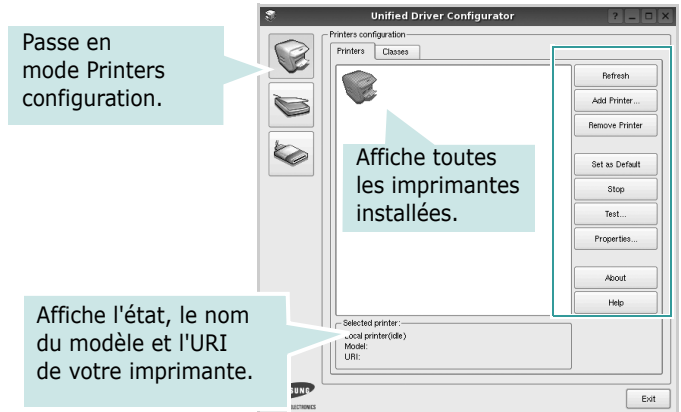

Vous pouvez utiliser les boutons de commande d'imprimante suivants :

- **Refresh** : actualise la liste des imprimantes disponibles.
- **Add Printer** : permet d'ajouter une nouvelle imprimante.
- **Remove Printer** : supprime l'imprimante sélectionnée.
- **Set as Default** : définit l'imprimante actuelle comme imprimante par défaut.
- **Stop/Start** : arrête/démarre l'imprimante.
- **Test** : permet d'imprimer une page de test afin de s'assurer du bon fonctionnement de l'appareil.
- **Properties** : permet d'afficher et de modifier les propriétés de l'imprimante. Pour plus d'informations, reportez-vous à la page 38.

Onglet Classes

L'onglet Classes affiche la liste des catégories d'imprimantes disponibles.

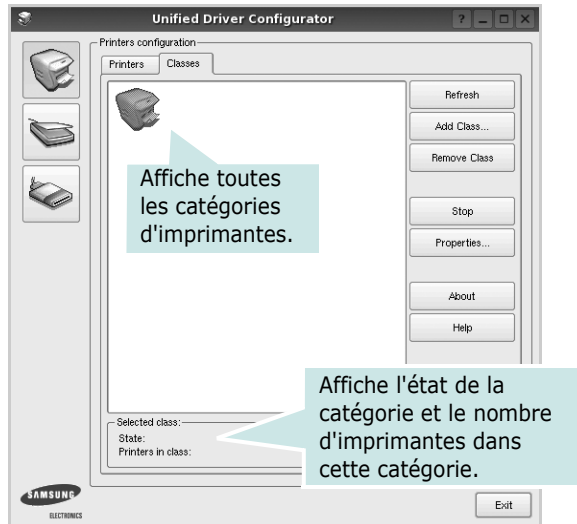

- **Refresh** : actualise la liste des catégories.
- **Add Class...** : permet d'ajouter une nouvelle catégorie d'imprimante.
- **Remove Class** : supprime la catégorie d'imprimante sélectionnée.

Scanners Configuration

Cette fenêtre permet de surveiller l'activité des scanners, d'afficher la liste des périphériques MFP Samsung installés, de modifier les propriétés des périphériques et de numériser des images.

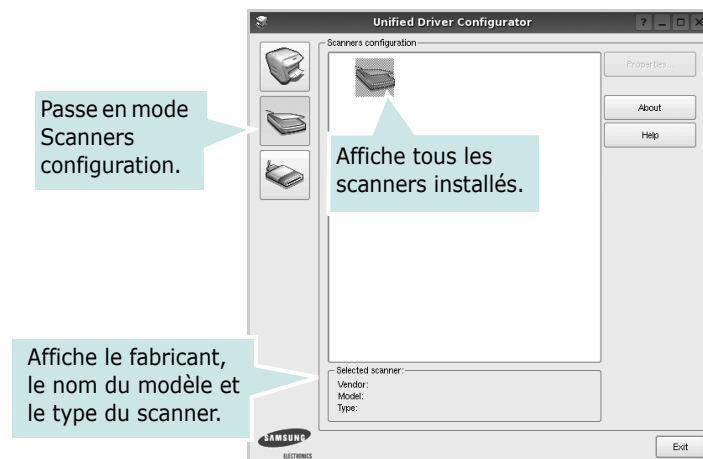

- **Properties...** : permet de modifier les propriétés de numérisation et de numériser un document. Reportez-vous à la page 39.

Ports Configuration

Cette fenêtre permet d'afficher la liste des ports disponibles, de vérifier l'état de chaque port et de libérer un port qui reste occupé lorsque le processus propriétaire a été interrompu pour une raison quelconque.

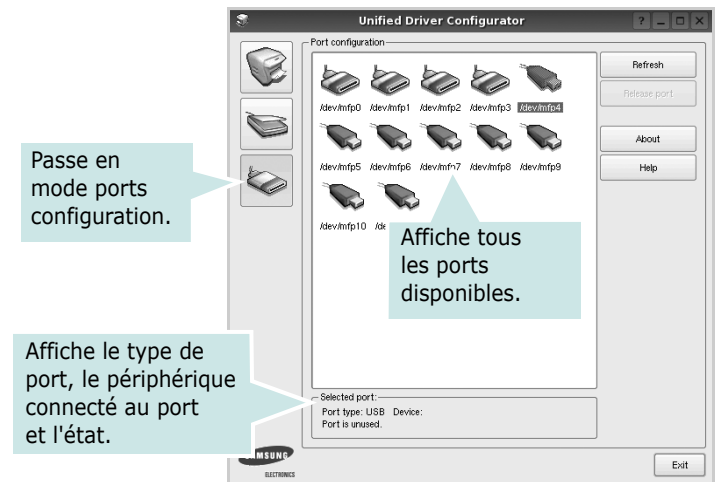

- **Refresh** : actualise la liste des ports disponibles.
- **Release port** : libère le port sélectionné.

Partage de ports entre imprimantes et scanners

Votre machine peut être reliée à un ordinateur hôte via un port parallèle ou un port USB. Le périphérique MFP contient plusieurs dispositifs (imprimante et scanner) ; par conséquent, vous devez organiser l'accès des diverses applications à ces dispositifs via le port d'E/S unique.

Le package du pilote Linux unifié Samsung offre un mécanisme adéquat de partage des ports, utilisé par les pilotes d'impression et de numérisation Samsung. Les pilotes s'adressent à leurs dispositifs via les ports MFP. Vous pouvez afficher l'état actuel d'un port MFP dans la fenêtre Ports Configuration. Le partage de ports permet d'éviter l'accès à un bloc fonctionnel du dispositif MFP alors qu'un autre bloc est en cours d'utilisation.

Il est vivement recommandé d'utiliser le configurateur de pilote unifié lors de l'installation d'une nouvelle imprimante MFP sur votre système. Si vous le faites, vous serez invité à choisir un port d'E/S pour le nouveau dispositif. Ce choix permet de définir la configuration la mieux adaptée, pour un fonctionnement optimal du dispositif MFP. Les ports d'E/S des scanners MFP sont sélectionnés automatiquement par les pilotes de numérisation ; les paramètres adéquats sont ainsi appliqués par défaut.

Configuration des propriétés de l'imprimante

La fenêtre de propriétés associée à l'option de configuration des imprimantes permet de modifier les propriétés de votre appareil dans son rôle d'imprimante.

- 1 Ouvrez le configurateur de pilote unifié.
Si nécessaire, passez en mode Printers configuration.
- 2 Dans la liste des imprimantes disponibles, sélectionnez l'appareil voulu, puis cliquez sur **Properties**.
- 3 La fenêtre Printer Properties s'ouvre.

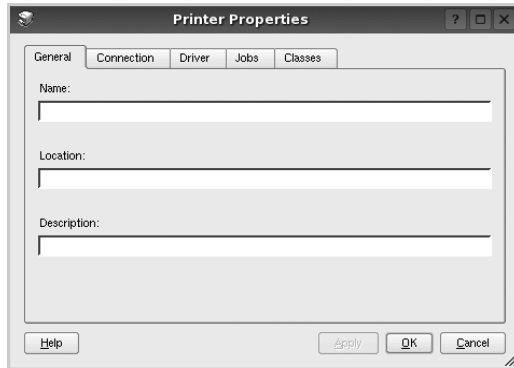

Les cinq onglets suivants apparaissent en haut de la fenêtre :

- **General** : permet de modifier l'emplacement et le nom de l'imprimante. Le nom entré dans cet onglet s'affiche dans la liste des imprimantes de la fenêtre Printers configuration.
 - **Connection** : permet d'afficher ou de sélectionner un autre port. Si vous changez le port de l'imprimante (passage d'un port USB à un port parallèle et réciproquement) en cours d'utilisation, vous devez reconfigurer le port d'imprimante dans cet onglet.
 - **Driver** : permet d'afficher ou de sélectionner un autre pilote d'impression. Cliquez sur **Options** pour définir les options par défaut du périphérique.
 - **Jobs** : affiche la liste des tâches d'impression. Cliquez sur **Cancel job** pour annuler la tâche sélectionnée et cochez la case **Show completed jobs** pour afficher les tâches précédentes dans la liste des tâches.
 - **Classes** : affiche la catégorie dans laquelle figure votre imprimante. Cliquez sur **Add to Class** pour ajouter l'imprimante à une catégorie précise ou sur **Remove from Class** pour supprimer l'imprimante de la catégorie sélectionnée.
- 4 Cliquez sur **OK** pour appliquer les modifications et fermer la fenêtre Printer Properties.

Impression d'un document

Impression à partir d'applications

Vous pouvez réaliser des impressions à partir de nombreuses applications Linux, à l'aide du système CUPS (Common UNIX Printing System). Vous pouvez ainsi procéder à des impressions sur votre appareil à partir de n'importe quelle application de ce type.

- 1 Dans l'application utilisée, sélectionnez **Print** dans le menu **File**.
- 2 Sélectionnez **Print** directement à l'aide de la fonction **lpr**.
- 3 Dans la fenêtre LPR, sélectionnez le nom de modèle de votre appareil dans la liste des imprimantes, puis cliquez sur **Properties**.

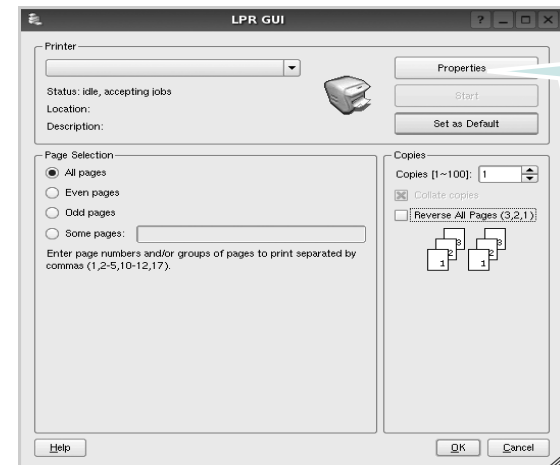

- 4 Modifiez les propriétés de l'imprimante et des tâches d'impression.

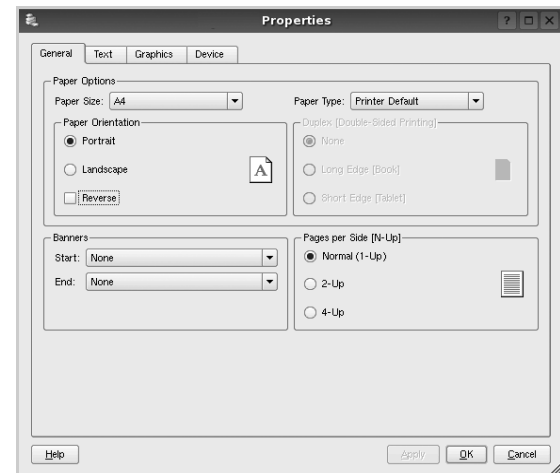

Les quatre onglets suivants apparaissent en haut de la fenêtre.

- **General** : permet de modifier le format et le type du papier, ainsi que l'orientation des documents, d'activer l'impression recto verso, d'ajouter des bandeaux de début et de fin, et de modifier le nombre de pages à imprimer par feuille.
- **Text** : permet de définir les marges de la page et les options du texte, telles que l'espacement et les colonnes.
- **Graphics** : permet de déterminer les options d'image appliquées lors de l'impression des images/fichiers, telles que les couleurs, la taille ou la position de l'image.
- **Device** : permet de définir la résolution d'impression, la source d'alimentation papier et la destination.

- 5 Cliquez sur **Apply** pour appliquer les modifications et fermer la fenêtre Properties.
- 6 Pour lancer l'impression, cliquez sur **OK** dans la fenêtre LPR.
- 7 La fenêtre d'impression s'ouvre : elle vous permet de surveiller l'état de la tâche d'impression.

Pour annuler la tâche actuelle, cliquez sur **Cancel**.

Impression de fichiers

Vous pouvez imprimer différents types de fichier sur le périphérique Samsung à l'aide de CUPS (de la manière habituelle, c'est-à-dire directement à partir de l'interface de ligne de commande). Pour ce faire, vous pouvez utiliser l'utilitaire CUPS lpr. Toutefois, le package du pilote remplace l'outil lpr classique par un programme LPR GUI beaucoup plus convivial.

Pour imprimer un fichier :

- 1 Entrez `lpr <nom_fichier>` sur une ligne de commande de shell Linux, puis appuyez sur **Entrée**. La fenêtre LPR apparaît.

Si vous tapez uniquement `lpr` et que vous appuyez sur **Entrée**, la fenêtre de sélection du fichier à imprimer s'ouvre d'abord. Sélectionnez les fichiers à imprimer, puis cliquez sur **Open**.

- 2 Dans la fenêtre LPR, sélectionnez l'imprimante dans la liste, puis modifiez les propriétés de l'imprimante et des tâches d'impression.

Pour plus d'informations sur la fenêtre de propriétés, reportez-vous à la page 38.

- 3 Cliquez sur **OK** pour lancer l'impression.

Numérisation d'un document

Vous pouvez numériser un document à l'aide de la fenêtre du configurateur de pilote unifié.

- 1 Sur le bureau, double-cliquez sur Unified Driver Configurator.
- 2 Cliquez sur le bouton  pour passer en mode Scanners Configuration.
- 3 Sélectionnez le scanner dans la liste.



Lorsque vous ne disposez que d'un seul périphérique MFP, et que celui-ci est connecté à l'ordinateur et sous tension, le scanner apparaît dans la liste et est sélectionné automatiquement.

Si plusieurs scanners sont connectés à l'ordinateur, vous pouvez sélectionner n'importe lequel à tout moment. Par exemple, pendant que l'opération d'acquisition est en cours sur le premier scanner, vous pouvez sélectionner un deuxième scanner, définir les options du périphérique et lancer l'acquisition d'image.

- 4 Cliquez sur **Properties**.
- 5 Placez le document à numériser face vers le haut dans le chargeur automatique de documents ou face vers le bas sur la vitre d'exposition.
- 6 Dans la fenêtre Scanner Properties, cliquez sur **Preview**.

Le document est numérisé et l'aperçu de l'image apparaît dans le volet d'aperçu.

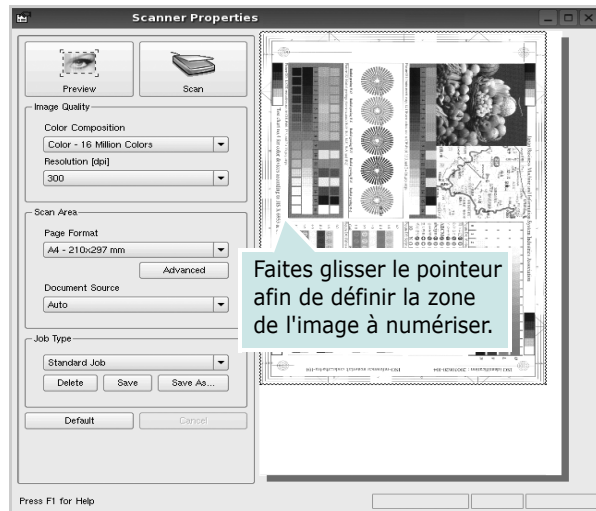

- 7 Modifiez les options de numérisation dans les zones Image Quality et Scan Area.

- **Image Quality** : permet de sélectionner la composition des couleurs et la résolution de numérisation de l'image.

- **Scan Area** : permet de sélectionner le format de page. À l'aide du bouton **Advanced**, vous pouvez définir manuellement le format de page.

Pour utiliser un paramètre d'option de numérisation prédéfini, sélectionnez-le dans la liste déroulante Job Type. Pour plus d'informations sur les paramètres Job Type prédéfinis, reportez-vous à la page 40.

Pour restaurer le paramétrage par défaut des options de numérisation, cliquez sur **Default**.

- 8 Une fois les modifications terminées, cliquez sur **Scan** pour lancer la numérisation.

La barre d'état apparaît dans l'angle inférieur gauche de la fenêtre ; elle affiche l'état d'avancement de la numérisation. Pour annuler la numérisation, cliquez sur **Cancel**.

- 9 L'image numérisée apparaît dans le nouvel onglet du gestionnaire d'image.

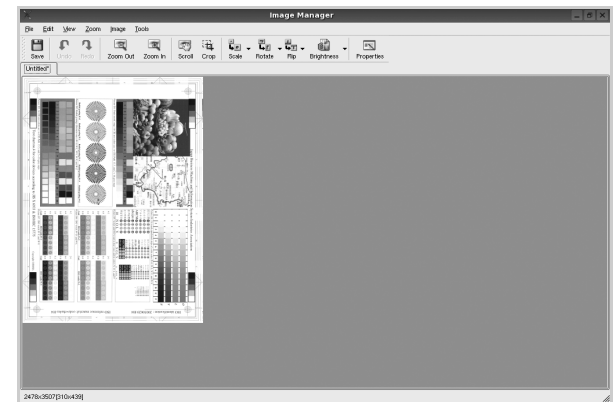

Pour modifier l'image numérisée, utilisez la barre d'outils. Pour plus d'informations sur la modification d'images, reportez-vous à la page 41.

- 10 Une fois l'opération terminée, cliquez sur **Save** dans la barre d'outils.
- 11 Sélectionnez le répertoire de fichiers dans lequel enregistrer l'image et entrez le nom du fichier.
- 12 Cliquez sur **Save**.

Ajout de paramètres Job Type

Vous pouvez enregistrer les paramètres des options de numérisation afin de les réutiliser lors d'une prochaine tâche de numérisation.

Pour enregistrer un nouveau paramètre Job Type :

- 1 Modifiez les options dans la fenêtre Scanner Properties.
- 2 Cliquez sur **Save As**.
- 3 Entrez le nom du paramètre.
- 4 Cliquez sur **OK**.

Le paramètre est ajouté à la liste déroulante des paramètres enregistrés (Saved Settings).

Pour enregistrer un paramètre Job Type pour une prochaine tâche de numérisation :

- 1 Dans la liste déroulante Job Type, sélectionnez le paramètre à utiliser.
- 2 Lorsque vous ouvrez à nouveau la fenêtre Scanner Properties, le paramètre enregistré est sélectionné automatiquement pour la tâche de numérisation.

Pour supprimer un paramètre Job Type :

- 1 Dans la liste déroulante Job Type, sélectionnez le paramètre à supprimer.
- 2 Cliquez sur **Delete**.







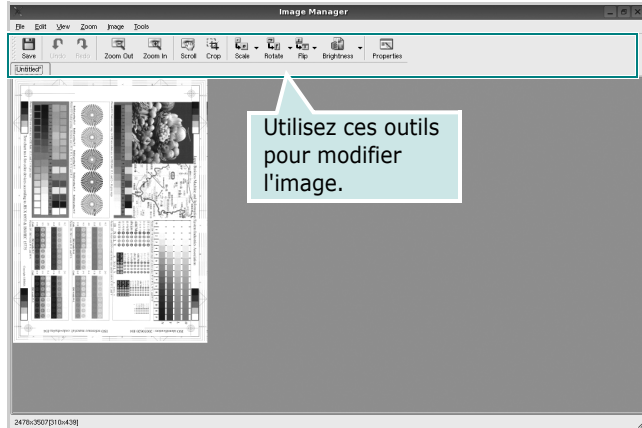

Le paramètre est supprimé de la liste.



Utilisation du gestionnaire d'image

Le gestionnaire d'image permet de modifier les images numérisées, à l'aide de commandes de menu et d'outils.



Pour modifier une image, vous pouvez utiliser les outils suivants :

Outils	FONCTION
	Enregistre l'image.
	Annule la dernière action.
	Restaure l'action annulée.
	Permet de faire défiler l'image.
	Rogne la zone d'image sélectionnée.
	Applique un zoom arrière à l'image.
	Applique un zoom avant à l'image.
	Permet de mettre à l'échelle la taille de l'image ; vous pouvez entrer la taille manuellement ou définir un taux de mise à l'échelle proportionnelle, verticale ou horizontale.
	Permet de faire pivoter l'image ; vous pouvez sélectionner l'angle de rotation dans la liste déroulante.

Outils	FONCTION
	Permet de retourner l'image verticalement ou horizontalement.
	Permet de régler la luminosité ou le contraste de l'image, ou d'inverser l'image.
	Affiche les propriétés de l'image.

Pour plus d'informations sur le programme de gestion d'image, reportez-vous à l'aide à l'écran.

10 Utilisation de l'imprimante avec un Macintosh

Votre imprimante prend en charge les systèmes Macintosh, grâce à l'interface USB intégrée ou via une carte d'interface réseau 10/100 Base-TX. Lorsque vous imprimez un fichier sous Macintosh, vous pouvez utiliser le pilote PostScript en installant le fichier PPD.

REMARQUE : *Certaines imprimantes ne prennent pas en charge les interfaces réseau. Pour savoir si votre imprimante prend en charge les interfaces réseau, consultez les spécifications de l'imprimante dans le mode d'emploi.*

Ce chapitre contient les sections suivantes :

- **Installation du logiciel sur Macintosh**
- **Désinstallation du pilote d'impression**
- **Utilisation du programme SetIP**
- **Configuration de l'imprimante**
- **Impression**
- **Numérisation**

Installation du logiciel sur Macintosh

Le CD-ROM livré avec votre imprimante contient le fichier PPD vous permettant d'utiliser le pilote CUPS ou le pilote Apple LaserWriter (*disponible uniquement si vous utilisez une imprimante prenant en charge les pilotes PostScript*) pour imprimer à partir d'un Macintosh.

Fournit également le pilote Twain pour la numérisation sur ordinateur Macintosh.

- 1** Connectez l'imprimante à l'ordinateur. Mettez l'ordinateur et l'imprimante sous tension.
- 2** Insérez le CD-ROM fourni avec votre imprimante dans le lecteur de CD-ROM.
- 3** Double-cliquer sur l'**icône CD-ROM qui apparaît** sur le bureau du Macintosh.
- 4** Double-cliquer sur le répertoire **MAC_Installer**.
- 5** Double-cliquez sur l'**icône Programme d'installation**.
- 6** Saisissez le mot de passe et cliquez sur **OK**.
- 7** La fenêtre d'installation Samsung s'ouvre. Cliquez sur **Désinstaller**.

- 8** Sélectionner **Easy Install** et cliquer sur **Installer**. **Easy Install** est recommandée pour la plupart des utilisateurs. Tous les composants nécessaires aux opérations de l'imprimante seront installés. Lorsque vous choisissez **Installation personnalisée**, vous pouvez installer les composants de votre choix.
- 9** Le message avertissant de la fermeture de toutes les applications en cours d'exécution sur votre ordinateur apparaît. Cliquez sur **Désinstaller**.
- 10** Sélectionnez **Installation standard sur imprimante locale**, puis cliquez sur **OK**.

REMARQUE : Si vous avez sélectionné **Installation standard sur imprimante réseau**, reportez-vous à « Utilisation du programme SetIP », page 43. lorsque l'installation est terminée.

- 11** Une fois l'installation terminée, cliquez sur **Quitter**.

REMARQUE :

- Si vous avez installé le pilote de scanner, cliquez sur **Redémarrer**.
- Une fois l'installation terminée,

Désinstallation du pilote d'impression

Vous devez désinstaller le logiciel pour procéder à sa mise à niveau ou lorsque l'installation échoue.

- 1** Insérez le CD-ROM fourni avec votre imprimante dans le lecteur de CD-ROM.
- 2** Double-cliquer sur l'**icône CD-ROM qui apparaît** sur le bureau du Macintosh.
- 3** Double-cliquer sur le répertoire **MAC_Installer**.
- 4** Double-cliquez sur l'**icône Programme d'installation**.
- 5** Saisissez le mot de passe et cliquez sur **OK**.
- 6** La fenêtre d'installation Samsung s'ouvre. Cliquez sur **Désinstaller**.
- 7** Sélectionner **Uninstall** et cliquer sur **Uninstall**.
- 8** Le message avertissant de la fermeture de toutes les applications en cours d'exécution sur votre ordinateur apparaît. Cliquez sur **Désinstaller**.
- 9** Une fois la désinstallation terminée, cliquez sur **Quitter**.

Utilisation du programme SetIP

Ce programme permet de définir le paramètre IP réseau à partir de l'adresse MAC correspondant au numéro de série matériel de l'interface ou de la carte d'imprimante réseau. Il permet notamment à l'administrateur réseau de définir simultanément plusieurs IP réseau.

Vous ne pouvez utiliser le programme SetIP que lorsque votre appareil est connecté à un réseau.

Le programme SetIP devrait être automatiquement installé lors de l'installation du pilote d'imprimante.

REMARQUE : Si vous avez sélectionné **Installation standard sur imprimante réseau** lors de l'installation du pilote d'imprimante, le programme SetIP se lance automatiquement après l'installation. Suivez les instructions ci-dessous.

- 1 Lorsque la fenêtre du certificat apparaît, cliquez sur **Trust**.
- 2 Imprimez le rapport d'informations réseau de l'appareil qui reprend l'adresse MAC.
- 3 Cliquez sur  dans la fenêtre SetIP pour ouvrir la fenêtre de configuration TCP/IP.
- 4 Saisissez l'adresse MAC de la carte réseau, l'adresse IP, le masque de sous-réseau et la passerelle par défaut, puis cliquez sur **Appliquer**.

REMARQUE: Saisissez l'adresse MAC sans les deux points (:).

- 5 La machine imprime les informations réseau. Vérifiez que tous les paramètres sont corrects.
- 6 Fermez le programme SetIP.

Démarrage du programme

Si vous souhaitez modifier la configuration d'adresse IP de votre imprimante réseau, suivez les instructions ci-dessous.

- 1 Imprimez le rapport d'informations réseau de l'appareil qui reprend l'adresse MAC.
- 2 Ouvrez le dossier **Bibliothèque** -> **Printers** -> **Samsung** -> **Le nom de votre modèle d'imprimante** -> **SetIP**.
- 3 Double-cliquez sur le fichier **SetIPApplet.html**.
- 4 Lorsque la fenêtre du certificat apparaît, cliquez sur **Trust**.
- 5 Cliquez sur  dans la fenêtre SetIP pour ouvrir la fenêtre de configuration TCP/IP.
- 6 Saisissez l'adresse MAC de la carte réseau, l'adresse IP, le masque de sous-réseau et la passerelle par défaut, puis cliquez sur **Appliquer**.

REMARQUE : Saisissez l'adresse MAC sans les deux points (:).

- 7 La machine imprime les informations réseau. Vérifiez que tous les paramètres sont corrects.
- 8 Fermez le programme SetIP.

Configuration de l'imprimante

La configuration de votre imprimante dépend du câble que vous utilisez pour connecter l'imprimante à votre ordinateur : le câble réseau ou le câble USB.

Avec une connexion réseau

REMARQUE : *Certaines imprimantes ne prennent pas en charge les interfaces réseau. Avant de connecter l'imprimante, vous pouvez vérifier si elle prend en charge les interfaces réseau en consultant les spécifications de l'imprimante dans le guide de l'utilisateur.*

- 1 Suivez les instructions qui figurent dans "Installation du logiciel sur Macintosh" on page 42 pour installer le fichier PPD sur votre ordinateur.
- 2 Ouvrez le dossier **Applications** → **Utilitaires**, puis **Configuration d'imprimante**.
 - Sous MAC OS 10.5, ouvrez les **System Preferences** dans le dossier **Applications** et cliquez sur **Imprimantes et fax**.
- 3 Cliquez sur **Ajouter** dans **Liste des imprimantes**.
 - Sous MAC OS 10.5, cliquez sur l'icône « + » pour faire apparaître une fenêtre d'affichage.
- 4 Pour MAC OS 10.3, sélectionnez l'onglet **Rendezvous**.
 - Pour MAC OS 10.4, cliquez sur **Navigateur par défaut** et recherchez **Bonjour**.
 - Pour MAC OS 10.5, cliquez sur **Par défaut** et recherchez **Bonjour**.

Le nom de l'appareil apparaît dans la liste. Sélectionnez **SEC000xxxxxxxx** dans la zone de dialogue des imprimantes (**xxxxxxxx** varie en fonction de l'appareil).
- 5 Si Sélection automatique ne fonctionne pas correctement, sélectionnez **Samsung** dans **Modèle de l'imprimante (Imprimer via)**, puis **le nom de l'imprimante dans Nom de modèle (Modèle)**.
 - Pour MAC OS 10.5, si la sélection automatique ne fonctionne pas correctement, sélectionnez **Sélectionner un gestionnaire à utiliser...**, puis le nom de votre imprimante dans **Imprimer via**.

Votre appareil apparaît dans la liste d'imprimantes et est défini comme imprimante par défaut.
- 6 Cliquez sur **Ajouter**.

Avec une connexion USB

- 1 Suivez les instructions qui figurent dans "Installation du logiciel sur Macintosh" on page 42 pour installer le fichier PPD sur votre ordinateur.
- 2 Ouvrez le dossier **Applications** → **Utilitaires**, puis **Configuration d'imprimante**.
 - Sous MAC OS 10.5, ouvrez les **System Preferences** dans le dossier **Applications** et cliquez sur **Imprimantes et fax**.
- 3 Cliquez sur **Ajouter** dans **Liste des imprimantes**.
 - Sous MAC OS 10.5, cliquez sur l'icône « + » pour faire apparaître une fenêtre d'affichage
- 4 Sous MAC OS 10.3, sélectionnez l'onglet **USB**.
 - Sous MAC OS 10.4, cliquez sur **Navigateur par défaut** et recherchez la connexion USB.
 - Sous MAC OS 10.5, cliquez sur **Par défaut** et recherchez la connexion USB.
- 5 Sélectionnez **le nom de votre imprimante**.
- 6 Si Sélection automatique ne fonctionne pas correctement, sélectionnez **Samsung** dans **Modèle de l'imprimante (Imprimer via)**, puis **le nom de l'imprimante** dans **Nom de modèle (Modèle)**.
 - Pour MAC OS 10.5, si la sélection automatique ne fonctionne pas correctement, sélectionnez **Sélectionner un gestionnaire à utiliser...**, puis le nom de votre imprimante dans **Imprimer via**.

Votre appareil apparaît dans la liste d'imprimantes et est défini comme imprimante par défaut.
- 7 Cliquez sur **Ajouter**.

Impression

REMARQUE :

- La fenêtre Macintosh des propriétés d'imprimante présentée dans ce guide de l'utilisateur peut différer de celle qui apparaît sur votre écran. Cela dépend de l'imprimante utilisée. Néanmoins, elle conserve des fonctions similaires.
- *Vous pouvez vérifier le nom de l'imprimante sur le CD-ROM fourni.*

Impression d'un document

Lorsque vous imprimez à partir d'un Macintosh, vous devez vérifier la configuration du logiciel d'impression dans chaque application utilisée. Pour imprimer à partir d'un Macintosh, procédez comme suit :

- 1 Ouvrez une application Macintosh, puis sélectionnez le fichier à imprimer.
- 2 Ouvrez le menu **Fichier** et cliquez sur **Mise en page (Mise en page du document)** dans certaines applications).
- 3 Définissez le format, l'orientation et la mise à l'échelle, ainsi que les autres options disponibles, puis cliquez sur **OK**.

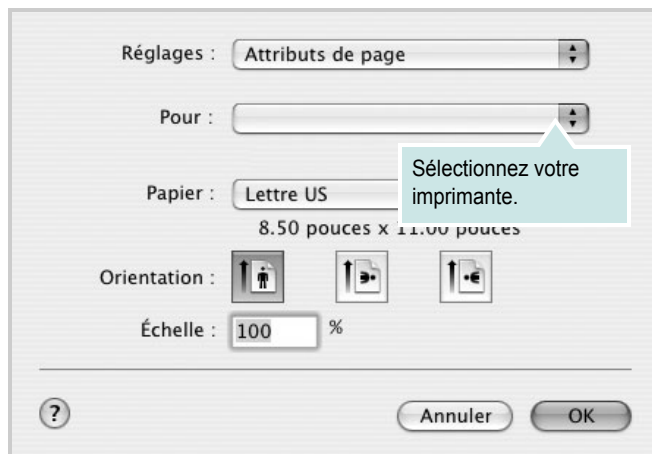

▲ Mac OS 10.3

- 4 Ouvrez le menu **Fichier** et cliquez sur **Imprimer**.
- 5 Sélectionnez le nombre de copies et indiquez les numéros des pages à imprimer.
- 6 Cliquez sur **Imprimer** une fois le paramétrage terminé.

Modification des paramètres d'impression

Lorsque vous imprimez, vous pouvez utiliser des options d'impression avancées.

Sélectionnez la commande **Imprimer** du menu **Fichier** dans l'application Macintosh. Le nom d'imprimante qui apparaît dans la fenêtre des propriétés de l'imprimante peut varier en fonction de l'imprimante utilisée. Le reste des éléments de la fenêtre des propriétés de l'imprimante reste toujours identique.

Mise en page

L'onglet **Mise en page** permet de présenter le document tel qu'il sera sur la page imprimée. Vous pouvez imprimer plusieurs pages par feuille. Dans la liste déroulante **Préréglages**, sélectionnez **Mise en page** pour accéder aux fonctionnalités suivantes.

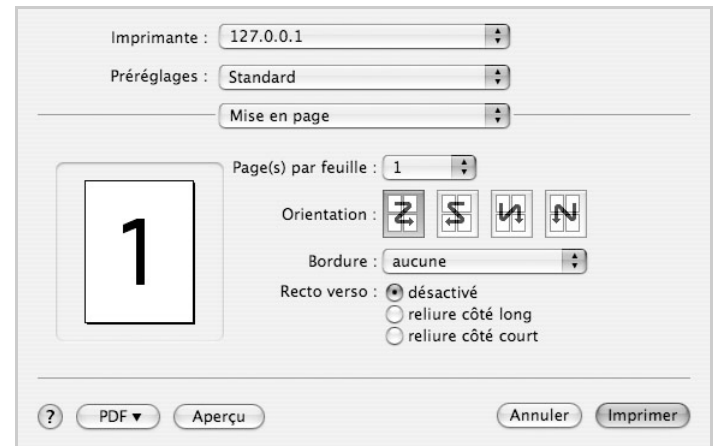

▲ Mac OS 10.4

- **Page(s) par feuille:** Cette fonction détermine le nombre de pages imprimées sur une feuille. Pour plus d'informations, reportez-vous à « Impression de plusieurs pages sur une seule feuille » dans la colonne suivante.
- **Orientation:** Vous pouvez sélectionner l'orientation de l'impression sur une page comme dans les exemples de l'interface.

Graphiques

L'onglet **Graphiques** propose des options permettant de sélectionner **Résolution (Qualité)** et **Mode Couleur**. Sélectionnez **Graphiques** dans la liste déroulante **Préréglages** pour accéder aux fonctions graphiques.

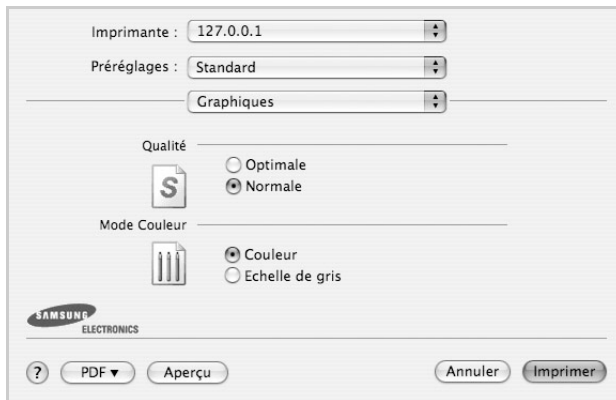

▲ Mac OS 10.4

•**Résolution (Qualité)** : Vous pouvez sélectionner la résolution d'impression. Plus la valeur est élevée, plus les caractères et les graphiques imprimés sont nets. Toutefois, une résolution élevée peut augmenter le temps d'impression d'un document.

•**Mode Couleur** : Vous pouvez configurer les options de couleur. Couleur offre généralement la meilleure qualité d'impression qui soit pour les documents couleur. Pour imprimer un document couleur en échelle de gris, sélectionnez Échelle de gris.

Papier

Papier Type de papier pour faire correspondre le papier inséré dans le bac au papier du document original. Vous obtenez ainsi la meilleure qualité d'impression. Si vous utilisez un support différent, sélectionnez le type correspondant.

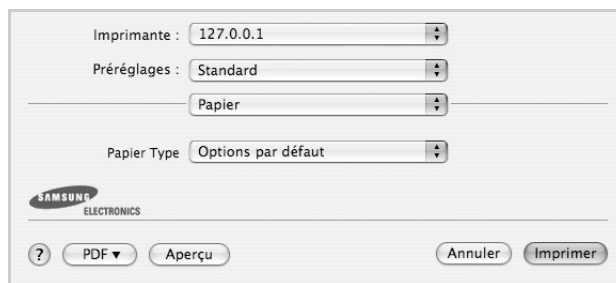

▲ Mac OS 10.4

Fonctions de l'imprimante

Les options de cet onglet permettent de sélectionner le type de papier et d'ajuster la qualité d'impression. Dans la liste déroulante **Préréglages**, sélectionnez **Fonctions d'imprimante** pour accéder aux fonctions suivantes :



▲ Mac OS 10.4

- Impression recto verso inversée** : Cette option vous permet de sélectionner un ordre d'impression normal au lieu d'un ordre d'impression recto verso.
- Ajuster à la page** : Cette fonction vous permet d'adapter votre travail d'impression à n'importe quel format de papier, quelle que soit la taille du document enregistré. Cela peut s'avérer utile pour vérifier les détails d'un petit document.
- Couleur RVB** : Ce paramètre détermine le rendu des couleurs. Standard est le paramètre le plus utilisé. Les couleurs de ce mode sont proches de celles d'un moniteur standard (moniteur sRGB). Le mode Couleurs vives convient à l'impression des données et diagrammes de présentations. Les couleurs de ce mode sont plus vives que celle du mode Standard. Le mode Périphérique convient à l'impression de lignes fines, de petits caractères et de dessins en couleur. Les couleurs du mode Périphérique peuvent être différentes de celles d'un moniteur ; les couleurs de toner pures sont utilisées pour l'impression en cyan, magenta et jaune.

Impression de plusieurs pages sur une seule feuille

Vous pouvez imprimer plus d'une page sur une seule feuille de papier. Cette option vous permet d'imprimer les brouillons de façon économique.

- 1 Sélectionnez la commande **Imprimer** du menu **Fichier** dans l'application Macintosh.
- 2 Sélectionnez **Disposition**.

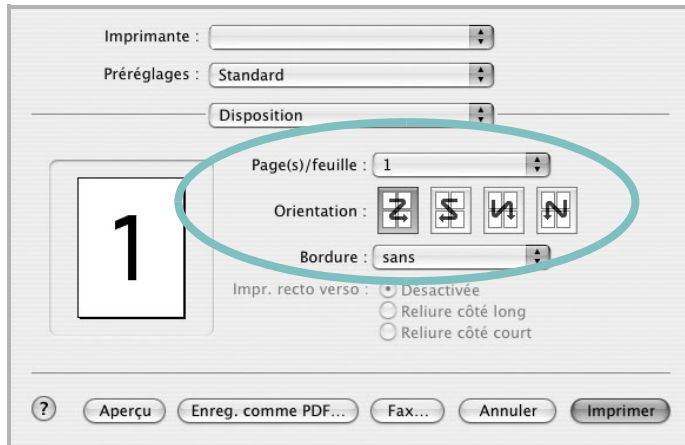

▲ Mac OS 10.3

- 3 Sélectionnez le nombre de pages que vous souhaitez imprimer par feuille dans la liste déroulante **Page(s)/feuille**.
- 4 Sélectionnez l'ordre des pages à l'aide de l'option **Orientation**.
Pour imprimer une bordure autour de chaque page sur la feuille, sélectionnez l'option souhaitée dans la liste déroulante **Bordure**.
- 5 Cliquez sur **Imprimer**. L'imprimante imprime alors sur le recto de chaque feuille le nombre de pages sélectionné.

Impression recto verso

Vous pouvez imprimer sur les deux faces de chaque feuille. Avant d'imprimer en mode recto verso, vous devez sélectionner le bord de reliure de votre document final. Les options de reliure disponibles sont les suivantes :

Reliure bord long : Mise en page traditionnelle utilisée pour la reliure des livres.

Reliure bord court : Type calendrier.

- 1 Sélectionnez la commande **Imprimer** du menu **Fichier** dans l'application Macintosh.
- 2 Sélectionnez la **Disposition**.

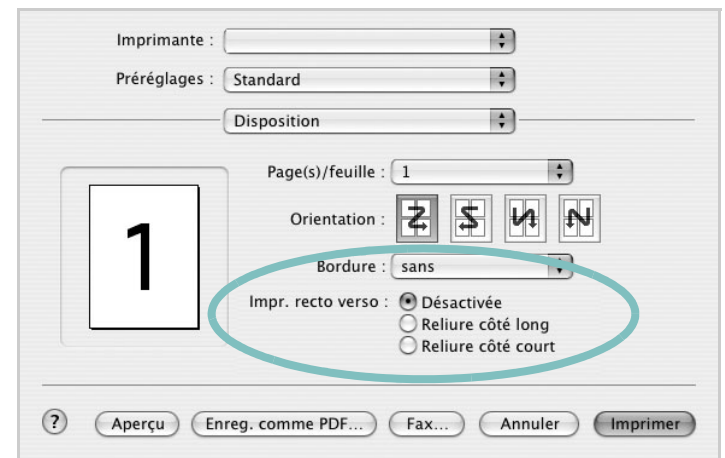

▲ Mac OS 10.3

- 3 Sélectionnez une orientation de reliure dans l'option **Impression recto verso**.
- 4 Cliquez sur **Imprimer** et le document est imprimé en recto verso.

ATTENTION : Si vous avez opté pour le mode d'impression recto verso et que vous essayez d'imprimer plusieurs copies d'un document, l'imprimante risque de ne pas imprimer le document en question de la manière voulue. Avec le mode de copie « assemblé », si votre document comporte des pages impaires, la dernière page de la première copie et la première page de la copie suivante seront imprimées de part et d'autre d'une même feuille. Avec le mode de copie « désassemblé », la même page sera imprimée de part et d'autre de la feuille. Par conséquent, si vous souhaitez effectuer plusieurs copies recto verso d'un document, vous devez les effectuer une par une, comme des tâches séparées.

Numérisation

Vous pouvez scanner les documents en utilisant **Transfert d'images**.
Macintosh OS fournit le programme **Transfert d'images**.

Numérisation en USB

- 1 Assurez-vous que l'appareil est correctement connecté à l'ordinateur et que tous les deux sont sous tension.
- 2 Placez un seul document face imprimée vers le bas sur la vitre d'exposition. OU placez le ou les documents face imprimée vers le haut dans le ADF (ou DADF).
- 3 Démarrez **Applications** et cliquez sur **Transfert d'images**.

REMARQUE : Si le message **Aucun appareil de transfert d'images** apparaît, débranchez le câble USB et rebranchez-le. Si le problème persiste, veuillez vous référer à l'aide de **Transfert d'images**.

- 4 Définissez les options de scan sur ce programme.
- 5 Scannez et sauvegardez votre image scannée.

REMARQUE :

- Pour plus d'informations sur l'utilisation de **Transfert d'images**, veuillez vous référer à l'aide de **Transfert d'images**.
- Lorsque la numérisation ne fonctionne pas dans **Transfert d'images**, mettez à jour le système Mac OS à la dernière version. **Transfert d'images** fonctionne correctement dans Mac OS 10.3.9 ou version ultérieure et Mac OS 10.4.7 ou version ultérieure.
- Si vous souhaitez numériser via le DADF, utilisez des logiciels compatibles TWAIN.
- Vous pouvez également scanner en utilisant des logiciels compatibles TWAIN, tels que Adobe Photoshop.
- Le processus de scan varie en fonction des logiciels compatibles TWAIN. Reportez-vous au mode d'emploi du logiciel.

Numérisation en réseau

- 1 Vérifiez que votre machine et votre ordinateur sont tous les deux sous tension.
- 2 Placez un seul document face imprimée vers le bas sur la vitre d'exposition. OU placez le ou les documents face imprimée vers le haut dans le ADF (ou DADF).
- 3 Démarrez **Applications** et cliquez sur **Transfert d'images**.
- 4 Démarrez **Appareils** et cliquez sur **Parcourir le contenu des appareils...**
- 5 Sous Mac OS X 10.4 :
Sélectionnez votre appareil dans **Appareils TWAIN**. Assurez-vous que la case **Utiliser le logiciel TWAIN** est cochée, puis cliquez sur **Se connecter**.

Sous Mac OS X 10.5 :

Assurez-vous que la case **Connecté** est cochée à côté de votre machine dans **Appareils Bonjour**. Si vous souhaitez numériser à l'aide de TWAIN, reportez-vous à la procédure ci-dessus pour MAC OS X 10.4.

- 6 Définissez les options de scan sur ce programme.
- 7 Scannez et sauvegardez votre image scannée.

REMARQUE :

- Pour plus d'informations sur l'utilisation de **Transfert d'images**, veuillez vous référer à l'aide de **Transfert d'images**.
- Lorsque la numérisation ne fonctionne pas dans **Transfert d'images**, mettez à jour le système Mac OS à la dernière version. **Transfert d'images** fonctionne correctement dans Mac OS 10.3.9 ou version ultérieure et Mac OS 10.4.7 ou version ultérieure.
- Si vous souhaitez numériser via le DADF, utilisez des logiciels compatibles TWAIN.
- Vous pouvez également scanner en utilisant des logiciels compatibles TWAIN, tels que Adobe Photoshop.
- Le processus de scan varie en fonction des logiciels compatibles TWAIN. Reportez-vous au mode d'emploi du logiciel.

Configuration des données de numérisation dans le Gestionnaire de numérisation

Vous avez accès aux informations sur le programme **Gestionnaire de numérisation** et sur l'état du pilote de numérisation. Vous pouvez également modifier les paramètres de numérisation et ajouter ou supprimer les dossiers où sont enregistrés les documents numérisés envoyés à l'ordinateur à l'aide du programme **Gestionnaire de numérisation**.

- 1 Ouvrez **Gestionnaire de numérisation** dans le menu **Smart Panel** de la barre d'état.
- 2 **Définir bouton de numérisation** vous permet de modifier la destination d'enregistrement et les paramètres de numérisation, ainsi que d'ajouter ou de supprimer des applications et des fichiers de format. Vous pouvez modifier l'appareil de numérisation à l'aide de **Modifier port** (local ou réseau).
- 3 Appuyez sur **OK** une fois la configuration terminée.

SECTION LOGICIEL -

INDEX

A

- affiche, impression 21
- aide, utilisation 19, 25
- alimentation papier, définition
 - Windows 16
- annulation
 - numérisation 30
- autres propriétés, définition 18

B

- bac d'alimentation, définition
 - copie 26

D

- désinstallation
 - pilote MFP
 - Linux 34
- désinstallation du logiciel
 - Windows 12
- désinstallation, logiciel
 - Macintosh 42
- document, impression
 - Macintosh 45
 - Windows 14

E

- économie d'encre, définition 17

F

- filigrane
 - création 23
 - impression 23
 - modification 23
 - suppression 23
- format de papier, définition
 - impression 39
- format du papier, définition 16

I

- impression
 - à partir de Macintosh 45
 - à partir de Windows 14
 - adaptation à la page 22
 - affiche 23
 - document 14
 - documents reliés 21
 - échelle 22
 - filigrane 23
 - pages multiples
 - Macintosh 47
 - Windows 20
 - recto/verso 22
 - résolution 39
 - sous Linux 38
 - surimpression 24
- impression avancée, utilisation 20
- impression de documents reliés 21
- impression recto/verso 22
- installation
 - logiciel Linux 33
 - pilote d'impression
 - Macintosh 42
 - Windows 5

L

- Linux
 - impression 38
 - numérisation 39
 - pilote, installation 33
 - propriétés de l'imprimante 38

logiciel

- configuration requise
 - Macintosh 42
- désinstallation
 - Macintosh 42
 - Windows 12
- installation
 - Macintosh 42
 - Windows 5
- réinstallation
 - Windows 11

- logiciel d'impression
 - désinstallation
 - Macintosh 42
 - Windows 12
 - installation
 - Windows 5
- logiciel d'impression
 - installation
 - Macintosh 42

M

- Macintosh
 - configuration de l'imprimante 43
 - impression 45
 - pilote
 - désinstallation 42
 - installation 42
- moniteur d'état, utilisation 31

N

- numérisation
 - Linux 39
 - pilote WIA 30
 - SmarThru 28
 - TWAIN 30

O

- orientation de l'impression
 - Windows 15
- orientation, impression 39

P

- pages multiples, impression
 - Macintosh 47
 - Windows 20
- paramétrage
 - contraste 17
 - économie d'encre 17
 - favoris 19
 - mode image 17
 - option TrueType 17

- résolution
 - Windows 17
- paramètres favoris, utilisation 19
- pilote d'imprimante, installation
 - Linux 33
- pilote MFP, installation
 - Linux 33
- pilote PostScript
 - installation 25
- propriétés d'impression, définition
 - Macintosh 45
- propriétés de l'imprimante
 - Linux 38
- propriétés de l'imprimante, définition
 - Windows 15, 25
- propriétés de mise en page, définition
 - Macintosh 45
 - Windows 15
- propriétés du papier, définition 16
- propriétés graphiques, définition 17

R

- résolution d'impression 39
- résolution de l'imprimante, définition
 - Windows 17

S

- source d'alimentation papier, définition 39
- surimpression
 - création 24
 - impression 24
 - suppression 24

T

- TWAIN, numérisation 30
- type de papier, définition
 - impression 39

W

- WIA, numérisation 30