

The Samsung logo, consisting of the word "SAMSUNG" in white, uppercase letters inside a blue oval shape.

SAMSUNG

Samsung GALAXY S4 ACTIVE
GT-I9295

Mode d'emploi

À propos de ce mode d'emploi

Cet appareil vous permet de communiquer et d'accéder à des divertissements de haute qualité, basés sur les critères de qualité et la technologie de Samsung. Ce mode d'emploi a été spécialement conçu pour vous permettre de découvrir les fonctions et les caractéristiques de votre appareil.

- Veuillez lire attentivement ce mode d'emploi, afin de pouvoir utiliser votre appareil correctement et en toute sécurité.
- Les descriptions sont basées sur les paramètres par défaut de votre appareil.
- Les images et les captures d'écran peuvent différer par rapport à l'aspect réel du produit.
- Le contenu de ce mode d'emploi peut différer par rapport au produit ou à votre version logicielle, et faire l'objet de modifications sans préavis. Pour obtenir la version la plus récente de ce mode d'emploi, connectez-vous sur le site Web de Samsung : www.samsung.com.
- Les contenus de qualité élevée nécessitant une forte utilisation du processeur et de la RAM peuvent avoir une incidence sur les performances générales de l'appareil. Les applications en rapport avec ces contenus peuvent ne pas fonctionner correctement selon les caractéristiques de l'appareil et les conditions d'utilisation.
- Les fonctions disponibles et les services supplémentaires peuvent varier selon l'appareil, votre version logicielle ou votre opérateur.
- Les applications et leurs fonctions peuvent varier en fonction de votre zone géographique ou des caractéristiques du matériel. Samsung ne peut être tenu responsable des problèmes de performance relatifs aux applications fournies par des éditeurs de logiciels autres que Samsung.
- Samsung ne peut être tenu responsable des problèmes de performance ou des incompatibilités découlant de la modification des paramètres de registre par l'utilisateur. Toute tentative de personnalisation du système d'exploitation peut entraîner des problèmes de fonctionnement de l'appareil ou de ses applications.
- Les logiciels, sons, fonds d'écran, images ainsi que les autres contenus multimédia fourni(e)s avec cet appareil sont concédés sous licence et leur usage est soumis à une utilisation limitée. L'extraction et l'utilisation de ces éléments à des fins commerciales ou autres constituent une infraction au regard des lois sur les droits d'auteur. Les utilisateurs sont entièrement responsables de toute utilisation illégale d'un contenu multimédia.
- Les services de données tels que l'envoi ou la réception de messages, le téléchargement ou le chargement de données, la synchronisation automatique ou l'utilisation de services de localisation peuvent occasionner des frais supplémentaires, en fonction de l'offre à laquelle vous avez souscrit. Afin d'éviter ces frais, choisissez un forfait de connexion approprié. Pour en savoir plus, contactez votre opérateur.

- Les applications fournies par défaut avec l'appareil peuvent être modifiées ou ne plus être disponibles, et ce, sans préavis. Si vous avez des questions à propos d'une application fournie avec l'appareil, contactez un centre de service après-vente Samsung. Pour les applications installées par l'utilisateur, contactez les opérateurs.
- Toute modification du système d'exploitation de l'appareil ou installation de logiciels non officiels peut entraîner des dysfonctionnements et corrompre vos données. Ces actions constituent des violations de l'accord de licence Samsung et annuleront votre garantie.

Icônes



Avertissement : situations susceptibles de vous blesser ou de blesser autrui.



Attention : situations susceptibles d'endommager votre appareil ou d'autres équipements.



Remarque : remarques, conseils d'utilisation ou informations complémentaires.

Droits d'auteur

Copyright © 2014 Samsung Electronics

Ce mode d'emploi est protégé par les lois internationales sur les droits d'auteur.

Il est interdit de reproduire, distribuer, traduire ou transmettre sous quelque forme et par quelque moyen que ce soit, électronique ou mécanique, notamment par photocopie, enregistrement ou stockage dans un système de stockage et de recherche documentaire, tout ou partie de ce document, sans le consentement préalable écrit de Samsung Electronics.

Marques

- SAMSUNG et le logo SAMSUNG sont des marques déposées de Samsung Electronics.
- Bluetooth® est une marque déposée de Bluetooth SIG, Inc.
- Wi-Fi®, Wi-Fi Protected Setup™, Wi-Fi CERTIFIED Passpoint™, Wi-Fi Direct™, Wi-Fi CERTIFIED™ et le logo Wi-Fi sont des marques déposées de Wi-Fi Alliance.
- Toutes les autres marques et droits d'auteur demeurent la propriété de leurs propriétaires respectifs.

DivX®, DivX Certified® et les logos associés sont des marques commerciales de Rovi Corporation ou de ses filiales, et sont utilisés sous licence.



À PROPOS DES VIDÉOS DIVX

DivX® est un format vidéo numérique créé par DivX, LLC, filiale de Rovi Corporation. Cet appareil est officiellement homologué DivX Certified®, ce qui signifie qu'il a subi des tests rigoureux pour certifier qu'il est en mesure de lire des vidéos DivX. Visitez le site www.divx.com pour plus d'informations et pour obtenir des outils logiciels capables de convertir vos fichiers au format DivX.

À PROPOS DE DIVX VIDEO-ON-DEMAND

Cet appareil DivX Certified® doit être enregistré pour pouvoir lire des films DivX Video-on-Demand (VOD ou vidéo à la demande). Pour obtenir votre code d'enregistrement, repérez la section DivX VOD dans le menu de configuration de votre appareil. Rendez-vous ensuite sur le site vod.divx.com pour plus d'informations sur les modalités d'enregistrement.

Cet appareil DivX Certified® peut lire des vidéos DivX® d'une résolution allant jusqu'à 720 p HD, y compris du contenu Premium.

Table des matières

Démarrage

- 7 Présentation de l'appareil
- 9 Touches
- 10 Contenu du coffret
- 11 Installer la carte SIM ou USIM et la batterie
- 14 Charger la batterie
- 16 Insérer une carte mémoire
- 18 Allumer et éteindre l'appareil
- 19 Manipuler l'appareil
- 19 Verrouiller et déverrouiller l'appareil
- 19 Régler le volume
- 19 Activer le profil Discret

Fonctions de base

- 20 Icônes d'informations
- 21 Utiliser l'écran tactile
- 24 Reconnaissance des mouvements
- 27 Mouvements de la main
- 28 Air Gesture
- 31 Air View
- 31 Smart Pause
- 32 Smart Scroll
- 32 Augmenter la sensibilité de l'écran tactile
- 33 Activer la fonction Multi-fenêtres
- 34 Notifications
- 36 Écran d'accueil
- 38 Écran de verrouillage

- 40 Utiliser les applications
- 40 Liste des applications
- 41 Aide
- 42 Saisir du texte
- 44 Établir une connexion à un réseau Wi-Fi
- 45 Paramétrer des comptes
- 46 Transférer des fichiers
- 47 Protéger l'appareil
- 49 Mettre l'appareil à jour

Communication

- 50 Téléphone
- 56 Contacts
- 60 Messages
- 61 Email
- 63 Google Mail
- 65 Hangouts
- 65 Google+
- 66 Google+ Photos
- 66 ChatON

Web et réseau

- 67 Internet
- 68 Chrome
- 69 Bluetooth
- 70 Screen Mirroring
- 71 Samsung Link

- 72 Group Play
- 74 NFC
- 75 S Beam
- 76 WatchON

Multimédia

- 77 Musique
- 79 Appareil photo
- 86 Galerie
- 90 Story Album
- 94 Vidéo
- 95 YouTube
- 96 Flipboard

Boutiques d'applications et multimédia

- 97 Play Store
- 98 Samsung Apps (GALAXY Apps)
- 98 Play Livres
- 99 Play Films et TV
- 99 Play Musique
- 99 Play Jeux
- 99 Play Kiosque

Utilitaires

- 100 S Memo
- 103 S Planner
- 105 Dropbox
- 106 Cloud
- 107 Google Drive
- 108 Horloge
- 110 Calculatrice
- 110 S Health

- 118 S Translator
- 119 Enregistreur vocal
- 121 S Voice
- 122 Recherche Google
- 123 Recherche vocale
- 123 Mes fichiers
- 124 Téléchargements
- 124 TripAdvisor
- 124 Lecteur optique

Géolocalisation

- 126 Maps

Paramètres

- 127 Accéder au menu des paramètres
- 127 Connexions
- 131 Mon appareil
- 146 Comptes
- 147 Plus
- 150 Paramètres Google

Dépannage

Démarrage

Présentation de l'appareil

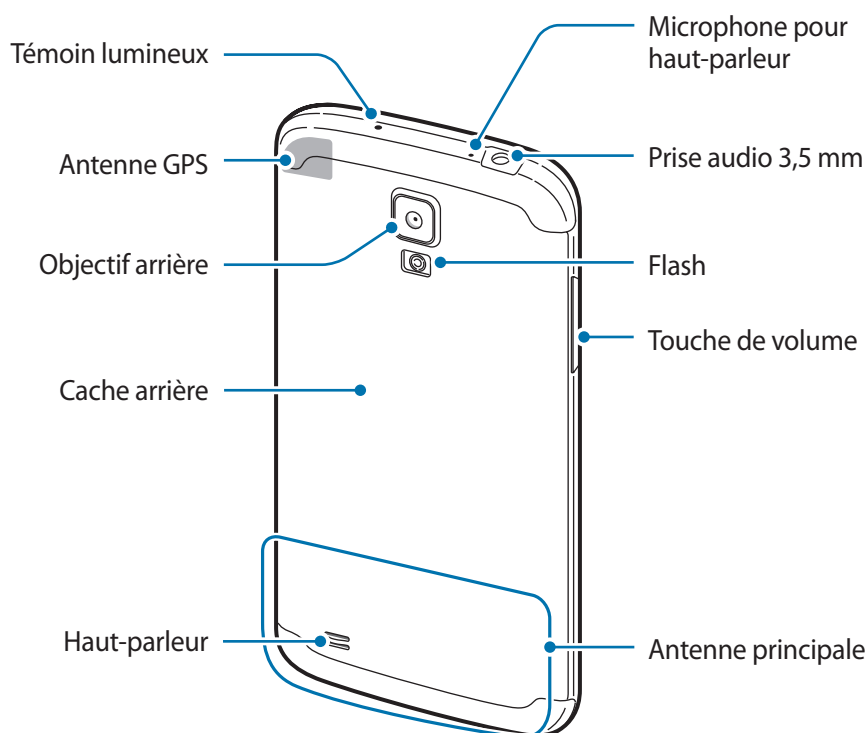
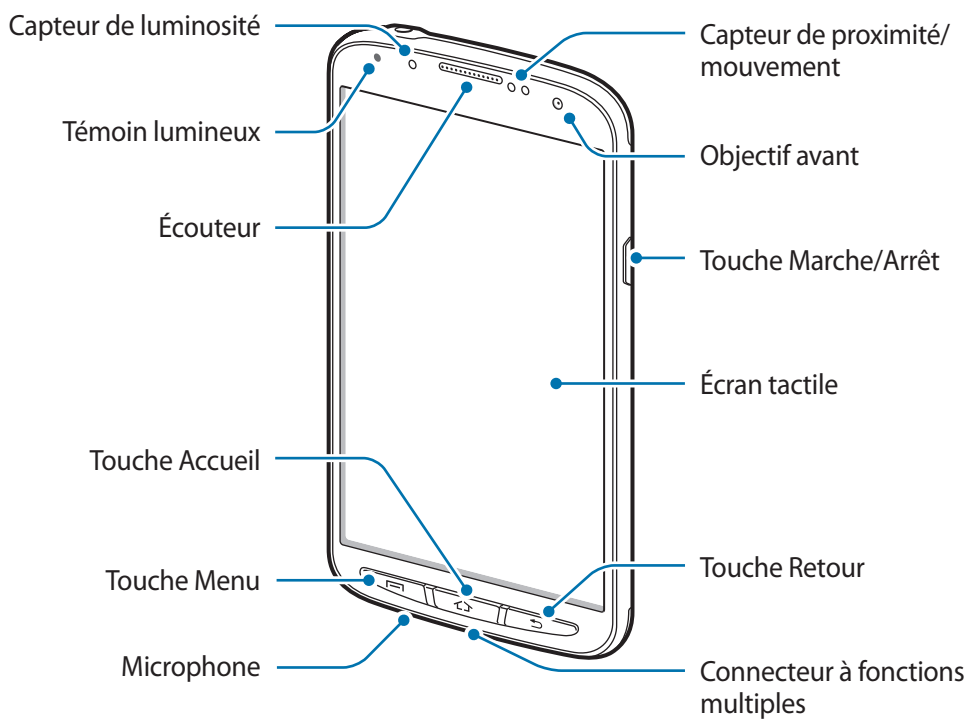

Le microphone situé dans la partie supérieure de l'appareil est actif uniquement lorsque vous utilisez la fonction haut-parleur ou lorsque vous enregistrez des vidéos.







- Ne recouvrez pas la zone autour de l'antenne avec vos mains ou tout autre objet. Cela peut entraîner des problèmes de connectivité ou décharger la batterie.
- N'utilisez pas de protection d'écran. Cela pourrait entraîner un dysfonctionnement du capteur.

Conserver la résistance de l'appareil à l'eau et à la poussière

Cet appareil est résistant à l'eau et à la poussière lorsque tous les compartiments sont bien fermés. Suivez attentivement ces conseils afin d'éviter d'endommager votre appareil.

- Rincez l'appareil à l'eau douce s'il a été exposé à de l'eau salée ou de l'eau ionisée.
- N'immergez pas l'appareil dans l'eau à une profondeur supérieure à 1 m et ne le laissez pas dans l'eau pendant plus de 30 minutes.
- Si l'appareil est mouillé, séchez-le soigneusement avec un chiffon propre et doux.
- Le cache arrière et le cache du connecteur à fonctions multiples peuvent se desserrer légèrement en cas de chute de l'appareil ou de choc. Assurez-vous que tous les caches sont correctement alignés et parfaitement fermés. Dans le cas contraire, l'appareil ne serait plus résistant à l'eau et à la poussière.
- Nettoyez régulièrement le cache du connecteur à fonctions multiples et faites attention à ne pas l'endommager.
- Si l'appareil a été immergé dans l'eau et que le microphone est humide, vous correspondant risquent de ne pas vous entendre clairement. Assurez-vous que le microphone est propre et sec en l'essuyant avec un linge sec et en le laissant sécher à l'air libre.
- Votre appareil a été testé dans un environnement contrôlé et s'est révélé étanche à l'eau et à la poussière sous certaines conditions (conformité aux exigences de la classification IP67 comme décrit dans la norme internationale CEI 60529 - Degrés de protection procurés par les enveloppes (Code IP) ; conditions d'essai : 15 – 35 °C, 86 – 106 kPa, 1 mètre, pendant 30 minutes). Malgré cette classification, votre appareil n'est pas totalement étanche à l'eau, quelle que soit la situation.

Touches

| Touche | Fonction |
|---|--|
|  Marche/Arrêt | <ul style="list-style-type: none"> • Maintenir cette touche enfoncée pour allumer ou éteindre l'appareil. • Maintenir cette touche enfoncée pendant 7 secondes pour réinitialiser l'appareil en cas d'erreur fatale, ou s'il ne répond plus ou se bloque. • Appuyer sur cette touche pour verrouiller ou déverrouiller l'appareil. Lorsque l'écran tactile s'éteint, l'appareil passe en mode Verrouillage. |
|  Menu | <ul style="list-style-type: none"> • Appuyer sur cette touche pour ouvrir la liste des options disponibles dans l'écran actuel. • Depuis l'écran d'accueil, maintenir cette touche enfoncée pour lancer l'application de recherche Google. |
|  Accueil | <ul style="list-style-type: none"> • Appuyer sur cette touche pour revenir à l'écran d'accueil. • Maintenir cette touche enfoncée pour ouvrir la liste des applications récentes. |
|  Retour | <ul style="list-style-type: none"> • Appuyer sur cette touche pour revenir à l'écran précédent. • Maintenir cette touche enfoncée pour activer ou désactiver la fonction Multi-fenêtres. |
|  Volume | <ul style="list-style-type: none"> • Appuyer sur cette touche pour régler le volume de l'appareil. |

Contenu du coffret

Vérifiez le contenu du coffret et assurez-vous que tous les éléments suivants sont présents :

- Appareil
- Batterie
- Guide de prise en main rapide



- Les éléments fournis avec l'appareil et les accessoires disponibles peuvent varier en fonction de votre zone géographique ou de votre opérateur.
- Les accessoires fournis ont été spécialement conçus pour votre appareil et peuvent ne pas fonctionner avec d'autres appareils.
- L'aspect et les caractéristiques du produit peuvent faire l'objet de modifications sans préavis.
- Vous pouvez acheter d'autres accessoires auprès de votre revendeur Samsung. Avant tout achat, assurez-vous qu'ils sont compatibles avec votre appareil.
- Certains accessoires, autres que ceux fournis, peuvent ne pas être compatibles avec votre appareil.
- Utilisez exclusivement des accessoires homologués par Samsung. Les dysfonctionnements résultant d'une utilisation d'accessoires non homologués ne sont pas couverts par le service de garantie.
- La disponibilité de l'ensemble des accessoires dépend entièrement des fabricants. Pour plus d'informations sur la disponibilité des accessoires, consultez le site Web Samsung.

Installer la carte SIM ou USIM et la batterie

Insérez la carte SIM ou USIM fournie par votre opérateur, ainsi que la batterie.



- Seules les cartes microSIM sont compatibles avec cet appareil.
- La disponibilité de certains services 4G dépend de votre opérateur. Pour en savoir plus sur la disponibilité des services, contactez votre opérateur.

1 Retirez le cache arrière.

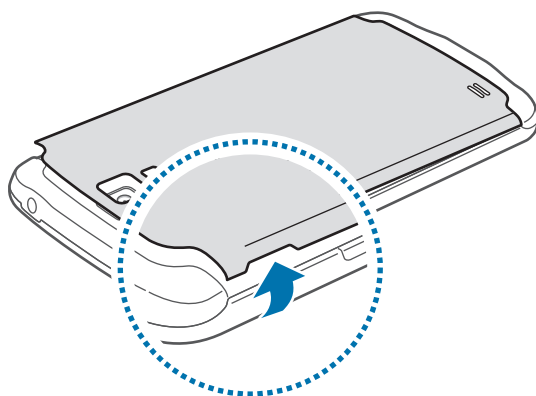

Veillez à ne pas abîmer vos ongles en retirant le cache arrière.



- N'enlevez pas le joint en caoutchouc à l'intérieur du cache arrière. Ceci peut entraîner des infiltrations d'eau et endommager l'appareil.
- Évitez de plier ou de déformer excessivement le cache arrière. Vous risqueriez de l'endommager.

2 Insérez la carte SIM ou USIM, puce orientée vers le bas.

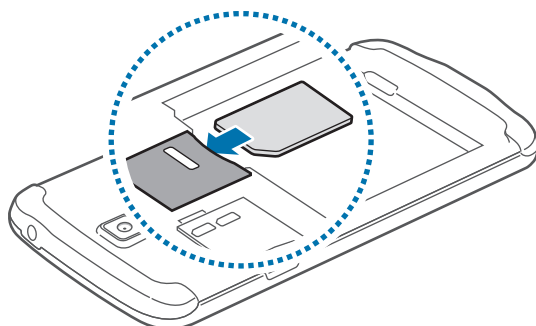

3 Enfoncez la carte SIM ou USIM dans son compartiment jusqu'à ce qu'elle se verrouille.



- Ne retirez pas le ruban de protection recouvrant l'antenne, car cela pourrait l'endommager.
- N'introduisez pas de carte mémoire dans le compartiment prévu pour la carte SIM. Si la carte mémoire venait à se coincer dans le compartiment prévu pour la carte SIM, apportez l'appareil dans un centre de service après-vente Samsung afin de la faire retirer.
- Veillez à ne pas perdre ou à ne pas laisser d'autres personnes utiliser votre carte SIM ou USIM. Samsung ne peut être tenu responsable en cas de dommage ou désagrément résultant d'une perte ou d'un vol de carte.

4 Insérez la batterie.

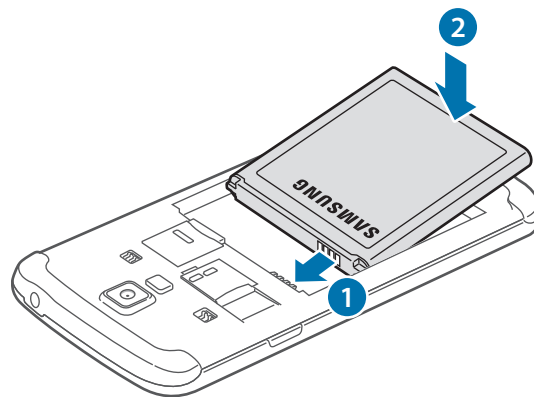

5 Remettez le cache arrière en place.

Pour refermer le cache, fixez la partie supérieure du cache arrière, puis appuyez fermement sur chaque emplacement dans l'ordre indiqué. Vérifiez que tous les crochets à l'intérieur du cache (2) sont correctement alignés et hermétiquement clos.

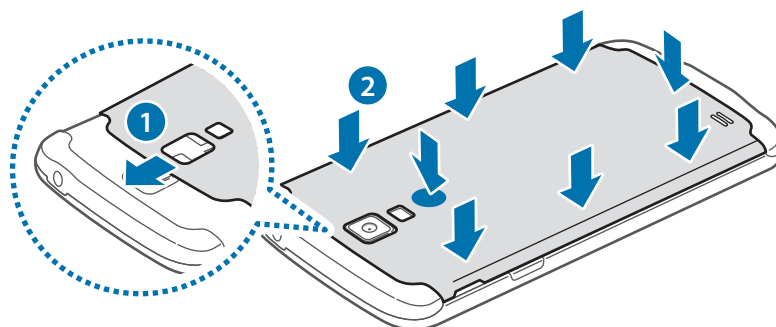

Assurez-vous de l'absence de corps étrangers, comme du sable ou de la poussière, autour du joint en caoutchouc avant de remettre en place le cache arrière.

Retirer la carte SIM ou USIM et la batterie

1 Retirez le cache arrière.

2 Retirez la batterie.

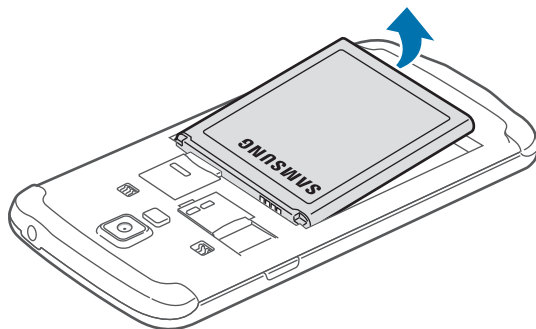

3 Appuyez avec précaution sur la carte SIM ou USIM pour la dégager, puis sortez-la du compartiment.

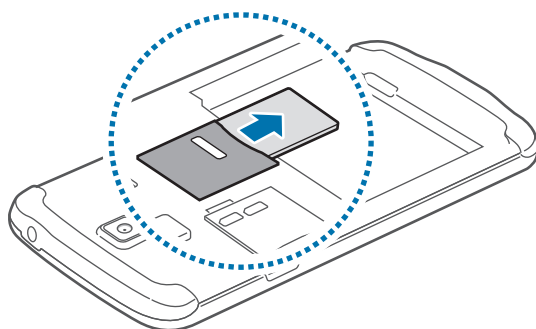

Charger la batterie

Vous devez charger la batterie avant d'utiliser l'appareil pour la première fois. Vous pouvez charger l'appareil à l'aide d'un chargeur ou en le branchant sur un ordinateur à l'aide d'un câble USB.



Utilisez uniquement des chargeurs, des batteries et des câbles homologués par Samsung. L'utilisation de chargeurs ou de câbles non homologués peut provoquer l'éclatement de la batterie ou endommager l'appareil.



- Lorsque le niveau de charge de la batterie est faible, l'appareil émet un signal sonore et affiche un message d'avertissement.
- Si la batterie est complètement déchargée, vous ne pouvez pas allumer l'appareil, même si le chargeur est branché. Rechargez la batterie pendant quelques minutes avant d'allumer l'appareil.

Charger la batterie avec le chargeur

Branchez le câble USB sur l'adaptateur secteur USB, puis la fiche micro-USB sur le connecteur à fonctions multiples de l'appareil.

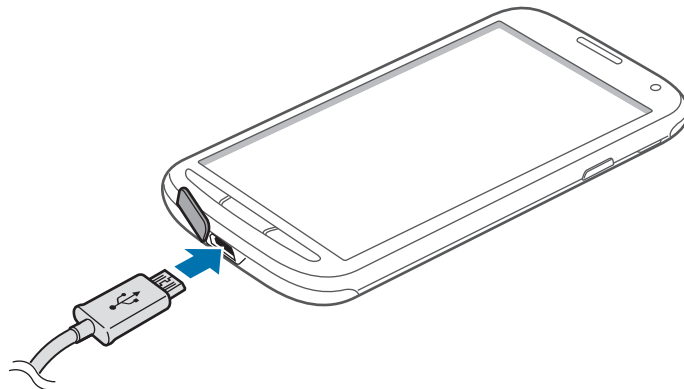

- Un branchement incorrect du chargeur peut sérieusement endommager l'appareil. Les dégâts résultant d'une mauvaise utilisation ne sont pas couverts par la garantie.
- Assurez-vous de l'absence de corps étrangers, comme du sable ou de la poussière, à l'intérieur du connecteur à fonctions multiples avant de remettre en place le cache.
- Veillez à ne pas endommager ou détacher le cache du connecteur à fonctions multiples. Si le cache était cassé ou manquant, ceci pourrait endommager l'appareil.



- L'appareil peut être utilisé en cours de chargement, mais dans ce cas, le chargement complet de la batterie risque de prendre plus de temps.
- Lorsque l'appareil est en cours de chargement, il est possible que l'écran tactile ne fonctionne pas en raison de l'instabilité de l'alimentation électrique. Dans ce cas, débranchez le chargeur de l'appareil.
- Il est possible que l'appareil chauffe lorsqu'il est en cours de chargement. Ce phénomène est normal et n'affecte ni la durée de vie, ni les performances de l'appareil. Si la température de la batterie devient trop élevée, le chargement risque de s'interrompre.
- Si l'appareil ne se charge pas correctement, apportez-le, accompagné de son chargeur, dans un centre de service après-vente Samsung.

Lorsque la batterie est complètement chargée, déconnectez l'appareil du chargeur. Pour ce faire, débranchez d'abord le chargeur de l'appareil, puis de la prise de courant.



Ne retirez jamais la batterie avant d'avoir débranché le chargeur. Ceci pourrait endommager l'appareil.



- Pour économiser l'énergie, débranchez le chargeur lorsque vous ne l'utilisez pas. Le chargeur n'étant pas muni d'une touche Marche/Arrêt, vous devez le débrancher de la prise de courant pour couper l'alimentation. L'appareil doit rester à proximité de la prise en cours de chargement.
- Le socle de prise de courant doit être installé à proximité du matériel et doit être aisément accessible.

Vérifier la charge de la batterie

Lorsque vous chargez la batterie et que l'appareil est éteint, les icônes suivantes indiquent l'état du chargement :



Chargement en cours



Chargement terminé

Réduire la consommation d'énergie de la batterie

Votre appareil est doté d'options destinées à optimiser l'autonomie de votre batterie. En personnalisant ces options et en désactivant les applications fonctionnant inutilement en arrière-plan, vous pouvez utiliser l'appareil plus longtemps entre deux chargements :

- Lorsque vous n'utilisez pas l'appareil, désactivez l'écran tactile en appuyant sur la touche Marche/Arrêt.
- Fermez toutes les applications fonctionnant inutilement en arrière-plan à l'aide du gestionnaire de tâches.
- Désactivez la fonction Bluetooth.
- Désactivez la fonction Wi-Fi.
- Désactivez les applications de synchronisation automatique.
- Réduisez la durée du rétroéclairage de l'écran.
- Réduisez la luminosité de l'écran.

Insérer une carte mémoire

L'appareil est compatible avec les cartes mémoire d'une capacité allant jusqu'à 64 Go. Selon le fabricant et le modèle, certaines cartes mémoire peuvent ne pas être compatibles avec votre appareil.



- Certaines cartes mémoire peuvent ne pas être parfaitement compatibles avec l'appareil. L'utilisation d'une carte mémoire incompatible peut endommager l'appareil ou la carte mémoire elle-même et corrompre les données qui y sont stockées.
- Veillez à insérer la carte mémoire du bon côté.



- Seules les structures de fichiers FAT et exFAT sont compatibles avec les cartes mémoire de l'appareil. Lorsque vous insérez une carte mémoire formatée avec une autre structure de fichiers, l'appareil vous invite à la reformater.
- Une trop grande fréquence des opérations d'effacement et d'écriture réduit la durée de vie des cartes mémoire.
- Lorsque vous insérez une carte mémoire dans l'appareil, le répertoire de fichiers de la carte apparaît dans le dossier **SD memory card** du menu Mes fichiers.

- 1 Retirez le cache arrière.
- 2 Insérez la carte mémoire en orientant la puce vers le bas.
- 3 Enfoncez la carte mémoire dans son compartiment jusqu'à ce qu'elle se verrouille.

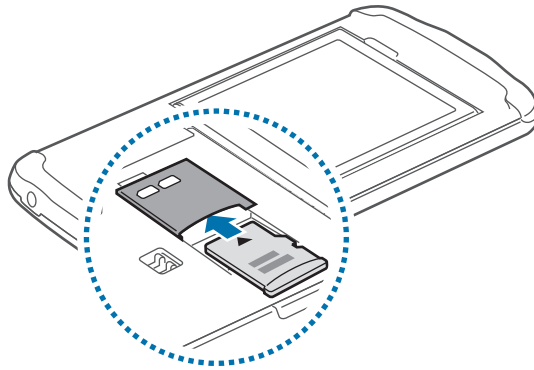

- 4 Remettez le cache arrière en place.

Retirer une carte mémoire

Avant de retirer la carte mémoire, vous devez au préalable la désactiver pour pouvoir la retirer en toute sécurité. Depuis l'écran d'accueil, appuyez sur **Applis** → **Paramètres** → **Plus** → **Stockage** → **Démonter la carte SD**.

- 1 Retirez le cache arrière.
- 2 Appuyez avec précaution sur la carte mémoire pour la libérer, puis sortez-la du compartiment.
- 3 Remettez le cache arrière en place.



Ne retirez jamais la carte mémoire lorsque l'appareil y enregistre ou lit des informations. Cela pourrait entraîner une perte ou une corruption des données, ou endommager la carte mémoire ou l'appareil. Samsung ne peut être tenu responsable en cas de perte de données résultant d'une utilisation frauduleuse ou en cas de détérioration d'une carte mémoire.

Formater une carte mémoire

Une carte mémoire ayant été formatée sur un ordinateur peut ne pas être compatible avec l'appareil. Formatez la carte mémoire dans l'appareil.

Depuis l'écran d'accueil, appuyez sur **Applis** → **Paramètres** → **Plus** → **Stockage** → **Formater la carte SD** → **Formater la carte SD** → **Supprimer tout**.



Avant de formater la carte mémoire, n'oubliez pas d'effectuer des copies de sauvegarde de toutes les données importantes qui y sont stockées. La garantie du fabricant ne couvre pas la perte de données résultant des manipulations de l'utilisateur.

Allumer et éteindre l'appareil

Si vous allumez l'appareil pour la première fois, suivez les instructions affichées à l'écran pour procéder à sa configuration.

Pour allumer et éteindre l'appareil, maintenez la touche Marche/Arrêt enfoncée pendant quelques secondes.

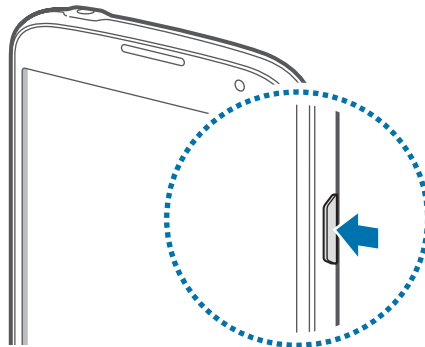

- Respectez toutes les consignes de sécurité et directives formulées par le personnel compétent dans les lieux où l'utilisation d'appareils mobiles est interdite, comme par exemple dans les avions et les hôpitaux.
- Pour désactiver les fonctions d'appel et de connexion sans fil, c'est-à-dire les fonctions Wi-Fi et Bluetooth, maintenez la touche Marche/Arrêt enfoncée et appuyez sur **Mode Hors-ligne**.

Pour éteindre l'appareil, maintenez la touche Marche/Arrêt enfoncée, puis appuyez sur **Éteindre**.

Manipuler l'appareil

Ne recouvrez pas la zone autour de l'antenne avec vos mains ou tout autre objet. Cela peut entraîner des problèmes de connectivité ou décharger la batterie.

Verrouiller et déverrouiller l'appareil

Pour empêcher toute opération accidentelle de l'appareil lorsque vous ne l'utilisez pas, vous pouvez le verrouiller. Lorsque vous appuyez sur la touche Marche/Arrêt, l'écran s'éteint et l'appareil passe en mode Verrouillage. Il se verrouille également automatiquement si vous ne l'utilisez pas pendant un certain temps.

Pour déverrouiller l'appareil, appuyez sur la touche Marche/Arrêt ou sur la touche Accueil lorsque l'écran est désactivé, appuyez ensuite sur l'écran, puis faites-y glisser votre doigt.

Régler le volume

Pour régler le volume de la sonnerie d'appel ou des sons multimédia, appuyez sur la touche de volume Haut ou Bas.

Activer le profil Discret























Utilisez l'une des méthodes suivantes :





- Maintenez la touche de volume Bas enfoncée jusqu'à ce que le profil Discret soit activé.
- Maintenez la touche Marche/Arrêt enfoncée, puis appuyez sur **Muet** ou **Vibreur**.
- Ouvrez le volet des raccourcis en haut de l'écran, puis appuyez sur **Son** ou **Vibreur**.

Fonctions de base

Icônes d'informations

Les icônes susceptibles de s'afficher en haut de l'écran vous indiquent le statut de l'appareil. Les icônes répertoriées dans le tableau ci-dessous sont les plus courantes.

| Icône | Signification |
|---|--|
|  | Aucun signal |
|  | Puissance du signal |
|  | Itinérance (hors de la zone de service locale) |
|  | Réseau GPRS connecté |
|  | Réseau EDGE connecté |
|  | Réseau UMTS connecté |
|  | Réseau HSDPA connecté |
|  | Réseau HSPA+ connecté |
|  | Réseau LTE (4G) connecté |
|  | Wi-Fi connecté |
|  | Fonction Bluetooth activée |
|  | GPS activé |
|  | Appel en cours |
|  | Appel manqué |
|  | Fonction Air Gesture activée |
|  | Fonction Smart Screen activée |
|  | Synchronisation avec le Web |
|  | Connecté à un ordinateur |
|  | Carte SIM ou USIM absente |
|  | Nouveau SMS ou MMS |
|  | Alarme activée |
|  | Profil Discret activé |

| Icône | Signification |
|---|---|
|  | Mode Vibreur activé |
|  | Mode Hors-ligne activé |
|  | Une erreur s'est produite ou votre attention est nécessaire |
|  | Niveau de charge de la batterie |

Utiliser l'écran tactile

L'écran tactile réagit uniquement au doigt.



- Évitez tout contact de l'écran tactile avec d'autres appareils électriques. Les décharges électrostatiques peuvent provoquer des dysfonctionnements de l'écran tactile.
- Pour éviter d'endommager l'écran tactile, n'appuyez pas dessus avec un objet pointu et n'exercez aucune pression excessive avec vos doigts.



- L'écran tactile peut ne pas fonctionner sous l'eau.
- Il se peut que l'appareil ne reconnaisse pas la saisie tactile près des bords de l'écran, hors de la zone de saisie dédiée.
- Si l'écran tactile reste inactif pendant une période prolongée, des images rémanentes risquent d'apparaître (ou persistance de l'affichage). Éteignez l'écran tactile lorsque vous n'utilisez pas l'appareil.

Mouvements

Appuyer

Pour ouvrir une application, sélectionner un élément de menu, activer une commande ou saisir un caractère sur le clavier, appuyez sur l'écran tactile avec un seul doigt.

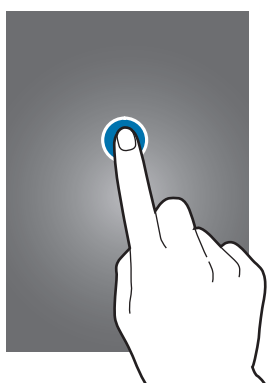

Faire glisser

Pour déplacer un élément vers un nouvel emplacement, maintenez votre doigt appuyé sur l'élément et faites-le glisser sur l'écran.

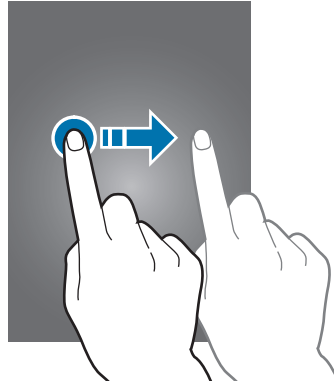

Appuyer deux fois

Pour effectuer un zoom sur une page Web, une carte ou une image, appuyez deux fois sur l'écran. Appuyez à nouveau à deux reprises pour annuler le zoom.

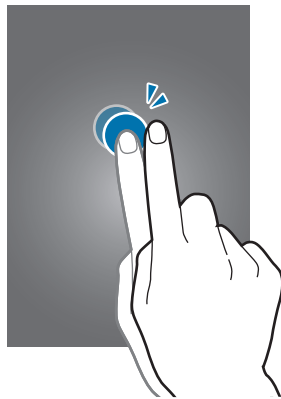

Effleurer

Pour passer d'une fenêtre à l'autre, faites glisser votre doigt vers la gauche ou la droite sur l'écran d'accueil ou dans la liste des applications. Pour parcourir une page Web ou une liste, telle que celle de vos contacts, faites glisser votre doigt vers le haut ou le bas de l'écran.

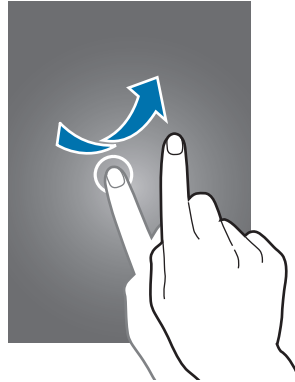

Pincer

Pour effectuer un zoom avant sur une page Web, une carte ou une image, placez deux doigts sur l'écran et écartez-les. Rapprochez-les pour effectuer un zoom arrière.

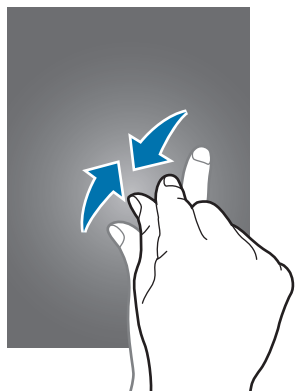

Reconnaissance des mouvements

Vous pouvez contrôler l'appareil à l'aide de quelques mouvements simples.

Avant toute chose, vérifiez que la fonction de reconnaissance des mouvements est activée. Depuis l'écran d'accueil, appuyez sur **Applis** → **Paramètres** → **Mon appareil** → **Mouvements et gestes** → **Mouvement**, puis faites glisser le curseur **Mouvement** vers la droite.



Si l'appareil est soumis à des secousses ou à des chocs excessifs, cela peut entraîner un comportement imprévu. Veillez à contrôler vos gestes.

Pivoter l'écran

De nombreuses applications autorisent l'affichage en mode Portrait ou Paysage. Lorsque vous faites pivoter l'appareil, l'écran s'adapte automatiquement à la nouvelle orientation.

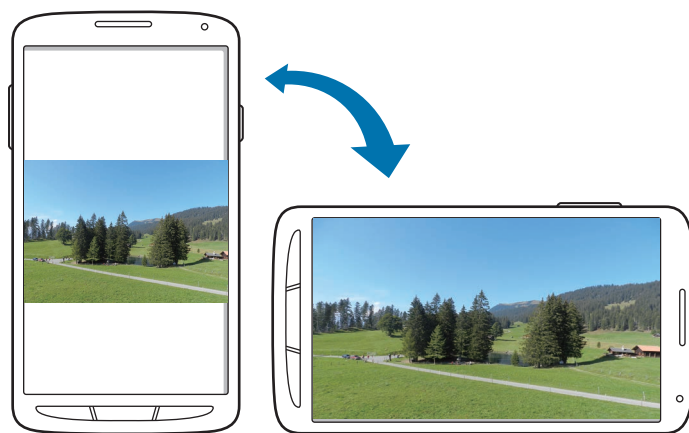

Pour empêcher l'écran de pivoter automatiquement, ouvrez le volet des raccourcis et désélectionnez l'option **Rotation écran**.



- Certaines applications ne permettent pas la rotation de l'écran.
- Pour certaines autres applications, l'écran affiché diffère selon l'orientation. Par exemple, pour utiliser la calculatrice scientifique, vous devez pivoter l'écran en mode Paysage.

Soulever

Lorsque vous prenez l'appareil dans vos mains après que celui-ci soit resté inactif pendant un certain temps ou que l'écran ait été désactivé, il vibre pour vous avertir des appels manqués ou des nouveaux messages.

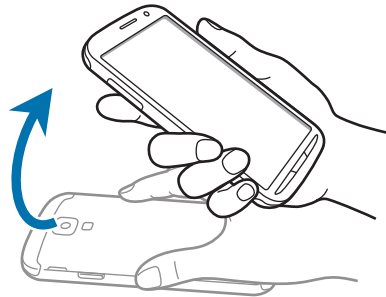

Mettre à l'oreille

Lorsque vous consultez le journal d'appels, la liste des messages ou celle des contacts, rapprochez l'appareil de votre oreille pour passer un appel.



Effectuer un panoramique pour naviguer

Lorsque vous effectuez un zoom sur une image, maintenez le doigt appuyé à l'écran, puis déplacez l'appareil dans une direction pour faire défiler l'image.

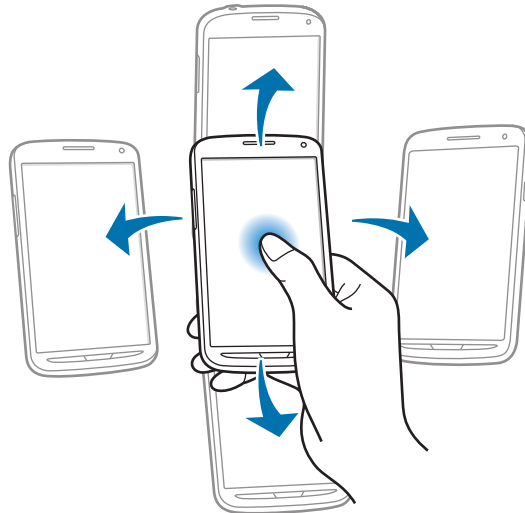

Retourner

Retournez l'appareil pour désactiver la sonnerie ou mettre en pause le lecteur multimédia.

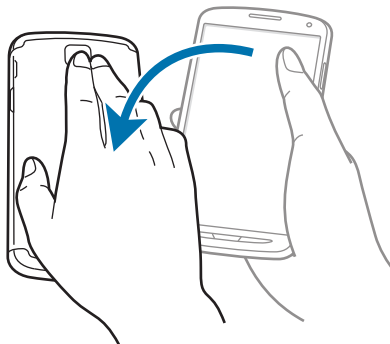

Incliner

Maintenez vos pouces appuyés sur deux points de l'écran, puis inclinez l'appareil vers l'avant ou l'arrière pour effectuer un zoom avant ou arrière.

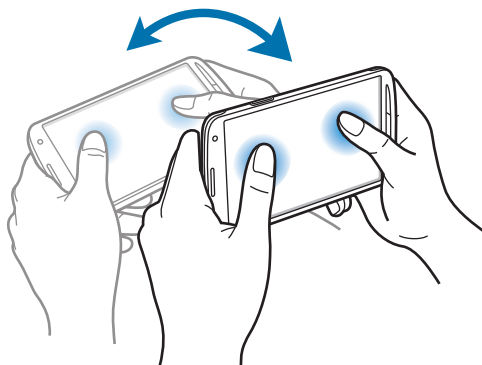

Mouvements de la main

Utilisez les mouvements de votre main pour contrôler l'appareil par un simple contact avec l'écran tactile.

Avant toute chose, vérifiez que la reconnaissance des mouvements de main est activée. Depuis l'écran d'accueil, appuyez sur **Applis** → **Paramètres** → **Mon appareil** → **Mouvements et gestes** → **Mouvement de paume**, puis faites glisser le curseur **Mouvement de paume** vers la droite.

Balayer

Balayez l'écran avec le côté de la main pour réaliser une capture d'écran. L'image est enregistrée dans **Galerie** → **Screenshots**. Cette fonction n'est disponible que pour certaines applications.

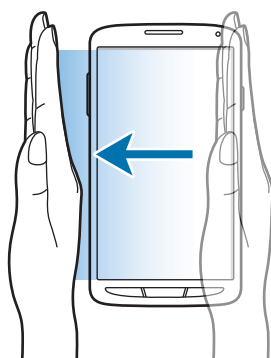

Recouvrir

Recouvrez l'écran avec la paume de la main pour effectuer une pause lors de la lecture d'un contenu multimédia.



Air Gesture

Utilisez cette fonction pour commander votre appareil sans aucun contact avec l'écran tactile.

Avant d'utiliser cette fonction, vérifiez que la fonction Air Gesture est activée. Depuis l'écran d'accueil, appuyez sur **Applis** → **Paramètres** → **Mon appareil** → **Mouvements et gestes** → **Air Gesture**, puis faites glisser les curseurs **Air Gesture** vers la droite.



Selon la distance à laquelle vous vous trouvez ou les vêtements que vous portez (des couleurs sombres ou des gants), il se peut que l'appareil ne reconnaisse pas vos commandes.

Quick Glance

Lorsque l'écran est éteint, passez votre main au-dessus du capteur pour afficher les notifications, les appels manqués, les nouveaux messages, la date et l'heure et bien plus encore.

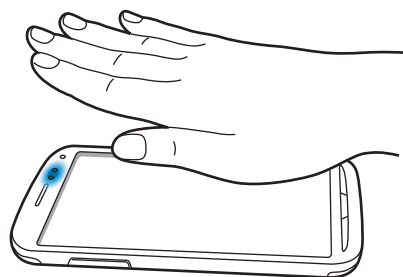

Air Jump

Lorsque vous consultez des e-mails ou des pages Web, relevez ou abaissez votre main au-dessus du capteur pour passer à la page suivante ou revenir à la page précédente.

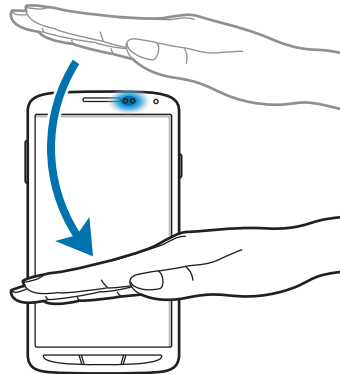

Air Browse

Déplacez votre main vers la gauche ou la droite au-dessus du capteur pour parcourir des images, des pages Web, des morceaux de musique ou des mémos.

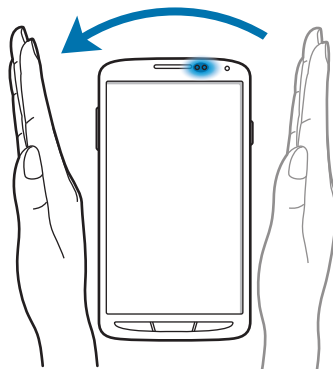

Air Move

Maintenez votre doigt appuyé sur une icône, puis bougez l'autre main vers la gauche ou la droite au-dessus du capteur pour déplacer l'icône vers un autre emplacement.

Lorsque vous utilisez le calendrier en vue Jour ou Semaine, maintenez le doigt appuyé sur un événement, puis bougez l'autre main vers la gauche ou la droite au-dessus du capteur pour décaler l'événement à un autre jour ou une autre semaine.

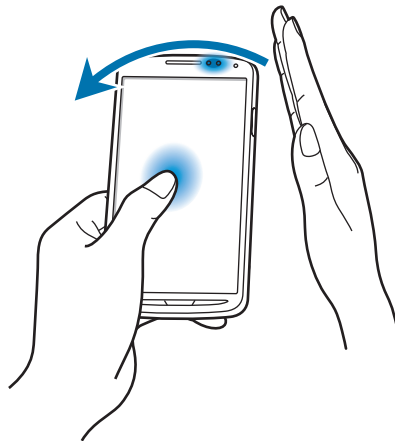

Air Call-accept

Lorsque vous recevez un appel, déplacez votre main vers la gauche, puis vers la droite, au-dessus du capteur, afin de prendre l'appel.

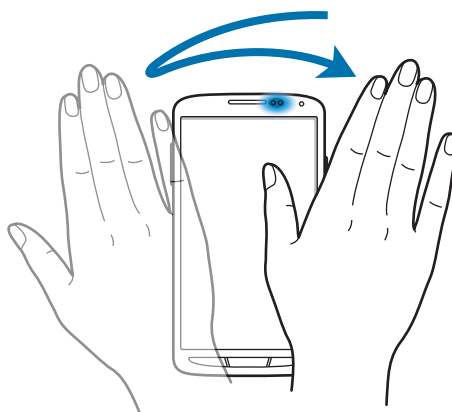

Air View

Utilisez cette fonction pour exécuter diverses fonctions lorsque votre doigt est placé au-dessus de l'écran.

Depuis l'écran d'accueil, appuyez sur **Applis** → **Paramètres** → **Mon appareil** → **Air View**, puis faites glisser le curseur **Air View** vers la droite.

Pointez un élément du doigt pour afficher un aperçu du contenu ou visualiser les informations dans des fenêtres contextuelles. Pointer du doigt pendant quelques secondes une zone d'une page Web permet de l'agrandir.

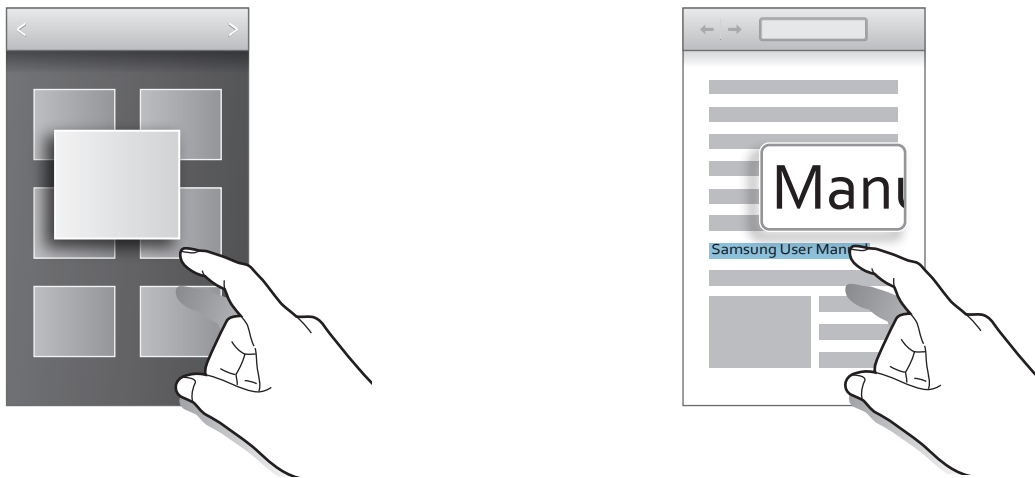

Smart Pause

Utilisez cette fonction pour interrompre les vidéos lorsque vous détournez le regard de l'écran.

Depuis l'écran d'accueil, appuyez sur **Applis** → **Paramètres** → **Mon appareil** → **Smart Screen**, puis cochez la case **Smart Pause**.

Lorsque vous lisez une vidéo, détournez les yeux de l'écran pour mettre la lecture en pause. Pour reprendre la lecture, regardez à nouveau l'écran.

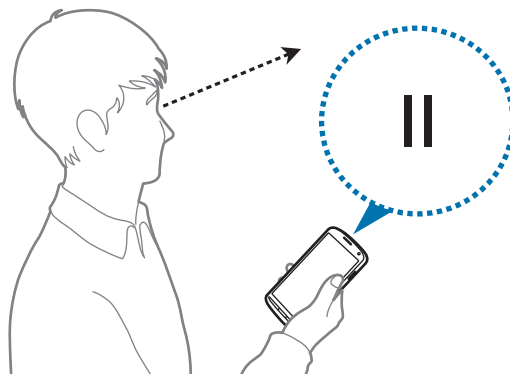

Smart Scroll

Utilisez cette fonction pour faire défiler l'écran vers le haut ou vers le bas en inclinant la tête ou l'appareil.

Depuis l'écran d'accueil, appuyez sur **Applis** → **Paramètres** → **Mon appareil** → **Smart Screen** → **Smart scroll**, puis faites glisser le curseur **Smart Scroll** vers la droite.

Lorsque vous consultez des e-mails ou des pages Web, l'icône du type de défilement (👁️ pour l'orientation de la tête) qui affiche le statut de reconnaissance des mouvements apparaît.

Lorsque l'appareil reconnaît les mouvements de la tête ou de l'appareil, l'icône est modifiée en 👁️. Ensuite, inclinez la tête vers le bas ou le haut, ou inclinez l'appareil vers l'avant ou l'arrière pour faire défiler la page dans la direction correspondante.

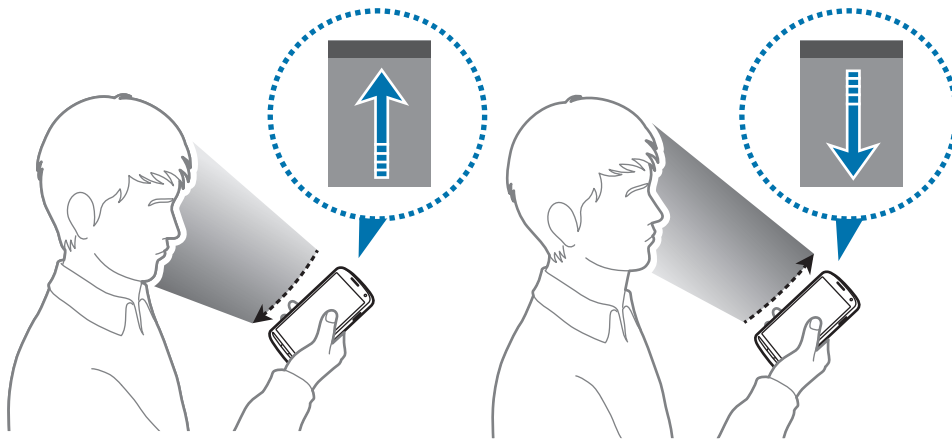

Augmenter la sensibilité de l'écran tactile

Utilisez cette fonction pour que l'appareil augmente sa sensibilité tactile.

Depuis l'écran d'accueil, appuyez sur **Applis** → **Paramètres** → **Mon appareil** → **Affichage**, puis cochez la case **Augmenter sensib. tactile**.



- Pour une meilleure reconnaissance tactile, utilisez plutôt des gants en cuir. Certaines autres matières peuvent ne pas être reconnues.
- Pour un résultat optimal, appuyez fermement sur l'écran lorsque vous portez des gants.
- La sensibilité tactile peut s'avérer défectueuse si vous utilisez ce mode sans porter de gants.

Activer la fonction Multi-fenêtres



Utilisez cette fonction pour exécuter plusieurs applications sur le même écran en même temps.



- Seules les applications définies par défaut dans le volet Multi-fenêtres peuvent être exécutées.
- Lorsque vous lancez des applications contenant des fichiers multimédia (musique ou vidéos), le son des deux fichiers est lu.
- La disponibilité de cette fonction dépend de votre zone géographique ou de votre opérateur.

Pour utiliser la fonction Multi-fenêtres, depuis la liste des applications, appuyez sur **Paramètres** → **Mon appareil** → **Affichage**, puis cochez la case **Fenêtres multiples**.

Utiliser le volet Multi-fenêtres

Pour afficher le volet Multi-fenêtres, maintenez la touche  enfoncée. Le volet Multi-fenêtres s'affiche sur le côté gauche de l'écran. Lancez une application, appuyez sur le volet Multi-fenêtres et faites glisser l'icône de l'application que vous souhaitez utiliser en parallèle sur le même écran. Vous pouvez lancer la même application sur les deux fenêtres en même temps. Pour masquer le volet Multi-fenêtres, maintenez de nouveau la touche  enfoncée.

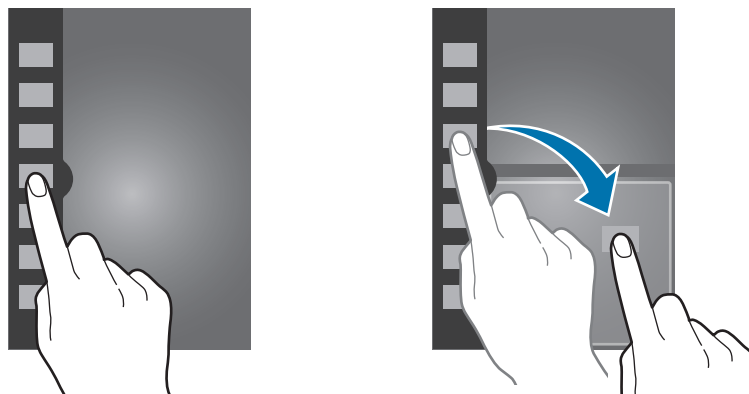





Faites glisser le cercle situé entre les deux volets vers le haut ou le bas pour ajuster la taille de chaque application.

Appuyez sur l'icône du volet pour afficher ou masquer le volet. Lorsque le volet Multi-fenêtres est déplié, maintenez votre doigt appuyé sur l'icône du volet et faites-la glisser vers le bord gauche ou droit de l'écran pour déplacer le volet. Lorsque le volet Multi-fenêtres est replié, maintenez votre doigt appuyé sur l'icône du volet et faites-la glisser vers le haut ou le bas.

Utiliser les applications en mode Multi-fenêtres

Lorsque vous utilisez des applications Multi-fenêtres, sélectionnez une fenêtre d'application, appuyez sur le cercle entre les fenêtres d'applications, puis utilisez l'une des méthodes suivantes :

-  : ouvrir la liste des applications récemment utilisée dans la fenêtre sélectionnée.
-  : passer d'une application Multi-fenêtres à l'autre.
-  : agrandir la fenêtre pour l'adapter à l'écran.
-  : fermer l'application.

Partager des fichiers

Faites glisser un élément que vous souhaitez partager vers l'autre fenêtre. Il est possible que certaines applications ne soient pas compatibles avec cette fonction.

Créer une combinaison de fenêtres

Utilisez cette fonction pour enregistrer la combinaison des applications Multi-fenêtres en cours.

Dans le volet Multi-fenêtres, appuyez sur  → **Créer**, saisissez un titre, puis appuyez sur **OK**.

Notifications

Des icônes de notification peuvent apparaître dans le volet des raccourcis en haut de l'écran afin de vous signaler les appels manqués, les nouveaux messages, les événements à venir, le statut de l'appareil, et plus encore. Pour ouvrir le volet des raccourcis, faites glisser votre doigt de haut en bas sur le volet. Pour afficher des notifications supplémentaires, faites défiler la liste vers le bas. Pour fermer le volet, faites-le glisser de bas en haut.



Vous pouvez afficher tous les paramètres actuels de votre appareil à partir du volet des raccourcis. Faites glisser le volet des raccourcis vers le bas, puis appuyez sur  pour utiliser les options suivantes :

- **Wi-Fi** : activer ou désactiver la fonction Wi-Fi.
- **GPS** : activer ou désactiver la fonction GPS.
- **Son** : activer ou désactiver le profil Discret. Vous pouvez activer ou désactiver le son en profil Discret.

- **Rotation écran** : autoriser ou empêcher l'interface de pivoter lorsque vous tournez l'appareil.
- **Bluetooth** : activer ou désactiver la fonction Bluetooth.
- **Données mobiles** : activer ou désactiver la connexion de données.
- **Mode blocage** : activer ou désactiver le mode blocage. En mode blocage, l'appareil bloque toutes les notifications. Pour sélectionner les notifications à bloquer, appuyez sur **Paramètres** → **Mon appareil** → **Mode Blocage**.
- **Éco. énergie** : activer ou désactiver le mode économie d'énergie.
- **Multi fenêtres** : activer ou désactiver la fonction Fenêtres multiples.
- **Screen Mirroring** : activer ou désactiver la fonction Screen Mirroring qui permet de répliquer votre écran sur l'écran d'un autre appareil.
- **Accès Wi-Fi** : activer ou désactiver les fonctions modem Wi-Fi.
- **S Beam** : activer ou désactiver la fonction S Beam.
- **NFC** : activer ou désactiver la fonction NFC.
- **Air View** : activer ou désactiver la fonction Air View.
- **Air Gesture** : activer ou désactiver la fonction Air Gesture.
- **Mode mains-lib.** : activer ou désactiver le mode mains-libres.
- **Smart Stay** : activer ou désactiver la fonction de veille intelligente Smart Stay.
- **Smart Pause** : activer ou désactiver la fonction de pause intelligente Smart Pause.
- **Smart Scroll** : activer ou désactiver la fonction de défilement intelligent Smart Scroll.
- **Synchro.** : activer ou désactiver la synchronisation automatique des applications.
- **Mode Hors-ligne** : activer ou désactiver le mode Hors ligne.



La disponibilité des options dépend de votre zone géographique ou de votre opérateur.

Pour redisposer les options dans le volet des raccourcis, ouvrez-le, appuyez sur  → , puis maintenez votre doigt appuyé sur un élément et faites-le glisser vers un autre emplacement.

Écran d'accueil

L'écran d'accueil est le point de départ pour accéder à toutes les fonctions de l'appareil. Il affiche des icônes d'information, des widgets, des raccourcis vers les applications, etc.

L'écran d'accueil comprend plusieurs volets. Pour afficher les autres volets, faites défiler l'écran vers la gauche ou la droite.

Organiser les éléments de l'écran d'accueil

Ajouter une icône d'application

Depuis l'écran d'accueil, appuyez sur **Applis**, maintenez le doigt appuyé sur une icône d'application, puis faites-la glisser vers l'aperçu d'un volet d'écran d'accueil.

Ajouter un élément

Personnalisez l'écran d'accueil en lui ajoutant des widgets, des dossiers ou des pages.

Maintenez le doigt appuyé sur une zone vide de l'écran d'accueil, puis sélectionnez l'une des catégories suivantes :

- **Applications et widgets** : ajouter des widgets ou des applications à l'écran d'accueil.
- **Dossier** : créer un nouveau dossier.
- **Page** : créer une page.

Déplacer un élément

Maintenez le doigt appuyé sur l'élément à déplacer, puis faites-le glisser jusqu'à l'emplacement souhaité. Pour déplacer l'élément vers un autre volet, faites-le glisser vers le bord droit ou gauche de l'écran.

Supprimer un élément

Maintenez le doigt appuyé sur l'élément à supprimer, puis faites-le glisser vers la corbeille qui apparaît en haut de l'écran d'accueil. Lorsque la corbeille devient rouge, relâchez l'élément.

Organiser les volets d'applications

Ajouter un volet

Appuyez sur la touche Menu → **Modifier la page** → .

Déplacer un volet

Appuyez sur la touche Menu, sur **Modifier la page**, maintenez le doigt appuyé sur l'aperçu d'un volet, puis faites-le glisser jusqu'à l'emplacement souhaité.

Supprimer un volet

Appuyez sur la touche Menu, sur **Modifier la page**, maintenez le doigt appuyé sur l'aperçu d'un volet, puis faites-le glisser vers la corbeille en haut de l'écran.

Définir un fond d'écran

Définissez une image ou une photo enregistrée dans l'appareil comme fond d'écran d'accueil.

Depuis l'écran d'accueil, appuyez sur la touche Menu → **Définir fond d'écran** → **Écran d'accueil**, puis sélectionnez un des éléments suivants :

- **Galerie** : photos que vous avez prises avec l'appareil photo ou images que vous avez téléchargées depuis Internet.
- **Fonds d'écran animés** : fonds d'écran animés fournis par défaut avec votre appareil.
- **Photos** : images de l'application Google **Photos**.
- **Fonds d'écran** : fonds d'écran fournis par défaut avec votre appareil.

Sélectionnez une image, redimensionnez le cadre si nécessaire, puis définissez-la comme fond d'écran.

Utiliser les widgets

Les widgets sont de petits outils qui permettent d'accéder à des fonctions et des informations pratiques sur l'écran d'accueil. Vous pouvez ajouter des widgets depuis le volet des widgets sur l'écran d'accueil.



- Certains widgets permettent de se connecter à des services Web. L'utilisation d'un widget Internet peut entraîner des frais supplémentaires.
- La disponibilité des widgets dépend de votre zone géographique ou de votre opérateur.

Ajouter des widgets à l'écran d'accueil

Depuis l'écran d'accueil, appuyez sur **Applis** → **Widgets**. Faites défiler le volet des widgets vers la gauche ou la droite, puis maintenez le doigt appuyé sur un widget pour l'ajouter à l'écran d'accueil. Placez-le à l'endroit souhaité, redimensionnez-le en étirant le cadre qui l'entoure, puis, le cas échéant, appuyez à un endroit quelconque de l'écran pour valider le nouvel emplacement du widget.

Utiliser le widget Raccourci des paramètres

Depuis l'écran d'accueil, appuyez sur **Applis** → **Widgets**, faites défiler vers la gauche ou la droite pour atteindre le widget **Raccourcis Paramètres** et ouvrir une liste d'options de paramétrage. Sélectionnez une option de paramétrage pour l'ajouter à l'écran d'accueil comme raccourci.

Écran de verrouillage

Le verrouillage de l'écran empêche le fonctionnement intempestif de l'appareil et facilite également l'ajout de widgets.

Ajouter des widgets

Pour utiliser les widgets lorsque l'écran est verrouillé, depuis la liste des applications, appuyez sur **Paramètres** → **Mon appareil** → **Écran de verrouillage**, puis cochez la case **Plusieurs widgets**.



En mode simplifié ou lorsque les fonctionnalités de sécurité sont activées, vous ne pouvez pas utiliser les widgets sur l'écran verrouillé.

Faites glisser le volet des widgets vers le bas afin de l'agrandir. Faites défiler l'écran vers la droite afin d'accéder à la dernière page, appuyez sur , puis sélectionnez un widget afin de l'ajouter à l'écran de verrouillage.

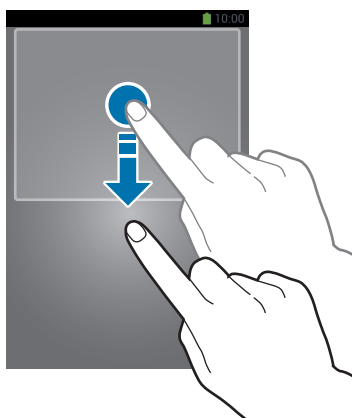

Organiser les volets de widgets

Déplacer un volet

Faites glisser le volet des widgets vers le bas, faites défiler l'écran vers la gauche ou la droite, maintenez le doigt appuyé sur l'aperçu d'un volet, puis faites-le glisser jusqu'à l'emplacement souhaité.

Supprimer un volet

Faites glisser le volet des widgets vers le bas, faites défiler l'écran vers la gauche ou la droite, maintenez le doigt appuyé sur l'aperçu d'un volet, puis faites-le glisser vers la corbeille en bas de l'écran.

Utiliser les applications

Cet appareil peut exécuter différents types d'applications, vous permettant d'utiliser aussi bien des contenus multimédia que des contenus Internet.

Ouvrir une application



Depuis l'écran d'accueil ou la liste des applications, appuyez sur une icône pour ouvrir l'application correspondante.

Ouvrir des applications récemment utilisées

Maintenez la touche Accueil enfoncée pour ouvrir la liste des applications récemment utilisées. Appuyez sur une icône pour ouvrir l'application correspondante.

Fermer une application

Fermez les applications fonctionnant inutilement en arrière-plan pour économiser la batterie et optimiser les performances de l'appareil.

Maintenez la touche Accueil enfoncée, puis appuyez sur  et sur **Fin** près de l'application à fermer. Pour fermer toutes les applications en cours d'exécution, appuyez sur **Fermer tout** près du nombre total d'applications actives. Vous pouvez également maintenir la touche Accueil enfoncée et appuyer sur .

Liste des applications

La liste des applications affiche les icônes de toutes vos applications, y compris celles récemment installées.

Depuis l'écran d'accueil, appuyez sur **Applis** pour ouvrir la liste des applications.

Pour afficher les autres volets, faites défiler l'écran vers la gauche ou la droite.

Organiser les applications

Cette fonction est disponible uniquement en mode d'affichage Grille personnalisable.

Appuyez sur la touche Menu → **Modifier**, maintenez le doigt appuyé sur une application, puis faites-la glisser jusqu'à l'emplacement souhaité. Pour déplacer l'élément vers un autre volet, faites-le glisser vers le bord droit ou gauche de l'écran.

Organiser les applications dans des dossiers

Placez les applications similaires dans un même dossier pour faciliter leur utilisation.

Appuyez sur la touche Menu → **Modifier**, maintenez le doigt appuyé sur une application, puis faites-la glisser vers **Créer dossier**. Saisissez le nom du dossier, puis appuyez sur **OK**. Placez les applications dans le nouveau dossier en les faisant glisser, puis appuyez sur **Sauveg.** pour sauvegarder la nouvelle configuration.

Organiser les volets d'applications

Placez deux doigts sur l'écran et resserrez-les pour passer en mode Modification. Maintenez ensuite le doigt appuyé sur l'aperçu d'un volet, puis faites-le glisser jusqu'à l'emplacement souhaité.

Installer des applications

Utilisez les boutiques d'applications, comme **Samsung Apps (GALAXY Apps)**, pour télécharger et installer des applications.

Désinstaller des applications

Appuyez sur la touche Menu → **Désinstaller/désactiver des applis**, et sélectionnez ensuite l'application à désinstaller.



Il est impossible de désinstaller les applications fournies par défaut avec l'appareil.

Aide

Accédez aux informations d'aide pour apprendre à utiliser l'appareil et les applications, ou configurer des paramètres importants.

Appuyez sur **Aide** depuis la liste des applications. Pour afficher des conseils, sélectionnez une catégorie.

Pour trier les catégories par ordre alphabétique, appuyez sur .

Pour rechercher des mots-clés, appuyez sur .

Saisir du texte

Pour saisir du texte, utilisez le clavier Samsung ou la fonction de saisie vocale.



La saisie de texte est impossible dans certaines langues. Pour saisir du texte, vous devez sélectionner une des langues prises en charge.

Modifier le type de clavier

Appuyez sur une zone de saisie, ouvrez le volet des raccourcis, appuyez sur **Mode de saisie**, puis choisissez le type de clavier à utiliser.

Utiliser le clavier Samsung

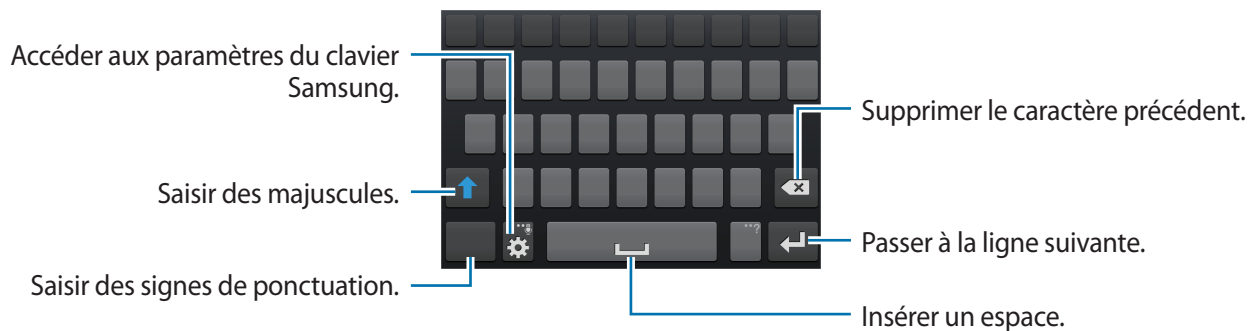

Saisir des majuscules

Appuyez sur avant de saisir un caractère. Pour saisir l'ensemble de votre texte en majuscules, appuyez deux fois sur cette touche.



Modifier le type de clavier

Maintenez le doigt appuyé sur , puis appuyez sur pour activer le clavier flottant. Sur le clavier flottant, maintenez le doigt appuyé sur l'icône et déplacez le clavier flottant vers un autre emplacement.



Modifier la langue du clavier

Ajoutez des langues au clavier, puis faites glisser votre doigt sur la barre d'espace vers la gauche ou la droite pour modifier la langue du clavier.

Écrire de façon manuscrite

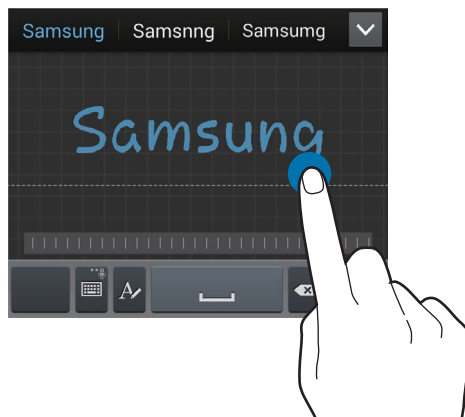
Maintenez le doigt appuyé sur , appuyez ensuite sur , puis écrivez un mot à l'aide du doigt. Les mots suggérés apparaissent au fur et à mesure de votre saisie. Sélectionnez une suggestion.



Utilisez les gestes de saisie manuscrite pour effectuer des opérations, comme la modification ou la suppression de caractères, et l'insertion d'espaces. Pour afficher le didacticiel, maintenez le doigt appuyé sur , puis appuyez sur  → Aide → Util. gestes saisie manuscrite.



La disponibilité de cette fonction dépend de votre zone géographique ou de votre opérateur.



Dicter du texte

Activez la fonction de saisie vocale, puis parlez dans le microphone. L'appareil affiche à l'écran ce que vous venez de dire.

Si l'appareil ne reconnaît pas correctement les mots, appuyez sur le texte mis en surbrillance et sélectionnez une autre proposition dans la liste déroulante qui apparaît.

Pour modifier la langue de la reconnaissance vocale ou en ajouter une autre, appuyez sur la langue actuellement prise en charge.

Copier et coller du texte

Maintenez le doigt appuyé sur le texte souhaité, faites glisser l'icône  ou  pour redimensionner la sélection, puis appuyez sur **Copier** pour copier le texte ou sur **Couper** pour le couper. Le texte sélectionné est copié dans le presse-papier.

Pour le coller dans une zone de saisie, maintenez le doigt appuyé à l'endroit où vous souhaitez insérer le texte, puis appuyez sur **Coller**.

Établir une connexion à un réseau Wi-Fi

Connectez l'appareil à un réseau Wi-Fi pour pouvoir utiliser Internet ou partager des fichiers multimédia avec d'autres appareils (p. 127).

Activer ou désactiver un réseau Wi-Fi

Ouvrez le volet des raccourcis, puis appuyez sur **Wi-Fi** pour activer ou désactiver la fonction.



- Votre appareil utilise une fréquence non harmonisée et est conçu pour fonctionner dans tous les pays européens. Au sein de l'Union Européenne, le WLAN peut fonctionner sans restriction en intérieur, mais pas en extérieur.
- Lorsque vous n'utilisez pas le réseau Wi-Fi, désactivez-le afin d'économiser la batterie.

Établir une connexion à un réseau Wi-Fi

Depuis la liste des applications, appuyez sur **Paramètres** → **Connexions** → **Wi-Fi**, puis faites glisser le curseur **Wi-Fi** vers la droite.

Sélectionnez un réseau dans la liste des réseaux Wi-Fi détectés, saisissez un mot de passe, le cas échéant, puis appuyez sur **Connexion**. Les réseaux nécessitant un mot de passe sont signalés par une icône en forme de verrou. Une fois connecté à un réseau Wi-Fi, l'appareil s'y connectera automatiquement dès qu'il sera disponible.

Ajouter un réseau Wi-Fi

Si le réseau souhaité n'apparaît pas dans la liste, appuyez sur **Ajouter un réseau Wi-Fi** en bas de la liste des réseaux. Saisissez le nom du réseau dans la zone **SSID du réseau**, sélectionnez le type de sécurité, indiquez le mot de passe si le réseau est protégé, puis appuyez sur **Connexion**.

Supprimer un réseau Wi-Fi

Si vous souhaitez ne plus utiliser un réseau, même s'il s'agit du réseau actuellement activé, vous pouvez le supprimer afin que l'appareil ne s'y connecte plus automatiquement. Sélectionnez le réseau dans la liste, puis appuyez sur **Oublier**.

Paramétrer des comptes

Les applications Google, comme **Play Store**, nécessitent un compte Google et **Samsung Apps** (**GALAXY Apps**) requiert un compte Samsung. Créez des comptes Google et Samsung afin de profiter au maximum de votre appareil.

Ajouter des comptes

Lorsque vous ouvrez une application Google, suivez les instructions qui apparaissent à l'écran. Pour créer un compte Google, vous n'avez pas besoin de vous connecter.

Pour vous connecter à un compte Google ou en créer un, depuis la liste des applications, appuyez sur **Paramètres** → **Comptes** → **Ajouter compte** → **Google**. Appuyez ensuite sur **Nouveau** pour créer un compte ou sur **Compte existant** pour vous connecter, puis suivez les instructions à l'écran pour procéder à la configuration. Vous pouvez utiliser plusieurs comptes Google sur l'appareil.

Vous pouvez également créer un compte Samsung.

Supprimer un compte

Depuis la liste des applications, appuyez sur **Paramètres** → **Comptes**, sélectionnez un nom sous l'option **Mes comptes**, choisissez le compte à supprimer, puis appuyez sur **Supp. compte**.

Transférer des fichiers

Vous pouvez transférer différents types de fichiers (sons, vidéos, images, etc.) de l'appareil vers un ordinateur, et inversement.

Connecter l'appareil avec Samsung Kies

Samsung Kies est un logiciel qui permet de gérer vos contenus multimédia et vos informations personnelles avec des appareils Samsung. Téléchargez la dernière version de Samsung Kies à partir du site Web Samsung.

- 1 Connectez l'appareil à un ordinateur à l'aide du câble USB.
Samsung Kies démarre automatiquement sur l'ordinateur. Si Samsung Kies ne démarre pas, double-cliquez sur l'icône Samsung Kies sur votre ordinateur.
- 2 Transférez des fichiers entre votre appareil et l'ordinateur.
Pour plus d'informations, consultez l'aide de Samsung Kies.

Connecter l'appareil à Windows Media Player

Assurez-vous que Windows Media Player est bien installé sur votre ordinateur.

- 1 Connectez l'appareil à un ordinateur à l'aide du câble USB.
- 2 Ouvrez Windows Media Player pour synchroniser les fichiers audio.

Connecter l'appareil en tant qu'appareil multimédia

- 1 Connectez l'appareil à un ordinateur à l'aide du câble USB.
- 2 Ouvrez le volet des raccourcis, puis appuyez sur **Connecté en tant que périphérique multimédia** → **Périphérique multimédia (MTP)**.
Appuyez sur **Appareil photo (PTP)** si votre ordinateur ne gère pas le protocole MTP (Media Transfer Protocol) ou ne dispose pas du pilote approprié.
- 3 Transférez des fichiers entre votre appareil et l'ordinateur.

Protéger l'appareil

Vous pouvez empêcher toute personne d'utiliser votre appareil et de consulter les données et informations personnelles qui y sont enregistrées. Pour protéger votre appareil, vous pouvez définir un code de déverrouillage. Sans ce code, l'appareil ne pourra pas être déverrouillé.

Déverrouillage par reconnaissance faciale

Depuis la liste des applications, appuyez sur **Paramètres** → **Mon appareil** → **Écran de verrouillage** → **Déverrouillage de l'écran** → **Déverrouillage visage**.

Positionnez votre visage dans le cadre de mise au point. Définissez ensuite un code PIN ou un modèle de déverrouillage de secours à utiliser si la procédure de déverrouillage par reconnaissance faciale échoue.

Déverrouillage par reconnaissance faciale et vocale

Depuis la liste des applications, appuyez sur **Paramètres** → **Mon appareil** → **Écran de verrouillage** → **Déverrouillage de l'écran** → **Déverrouillage visage et voix**.

Positionnez votre visage dans le cadre de mise au point et définissez une commande vocale. Définissez ensuite un code PIN ou un modèle de déverrouillage de secours à utiliser si la procédure de déverrouillage par reconnaissance faciale et vocale échoue.

Déverrouillage par modèle

Depuis la liste des applications, appuyez sur **Paramètres** → **Mon appareil** → **Écran de verrouillage** → **Verrouillage de l'écran** → **Modèle**.

Dessinez un modèle en reliant au moins quatre points, puis recommencez pour valider. Définissez un code PIN de déverrouillage de secours pour déverrouiller l'écran en cas d'oubli du modèle.

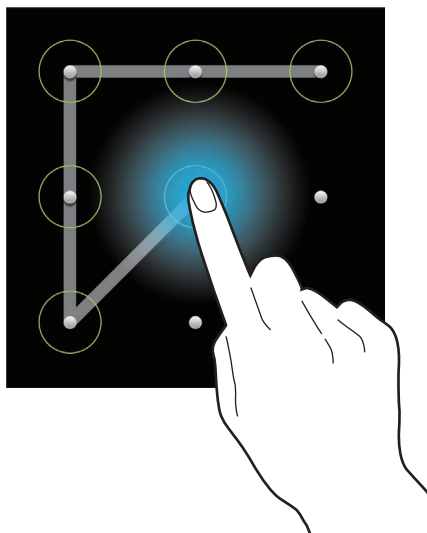

Déverrouillage par code PIN

Depuis la liste des applications, appuyez sur **Paramètres** → **Mon appareil** → **Écran de verrouillage** → **Déverrouillage de l'écran** → **Code PIN**.

Saisissez au moins quatre chiffres, puis recommencez pour valider.

Déverrouillage par mot de passe

Depuis la liste des applications, appuyez sur **Paramètres** → **Mon appareil** → **Écran de verrouillage** → **Déverrouillage de l'écran** → **Mot de passe**.

Saisissez au moins quatre caractères, y compris des chiffres et des symboles, puis recommencez pour valider.

Déverrouiller l'appareil

Allumez l'écran en appuyant sur la touche Marche/Arrêt ou sur la touche Accueil, puis saisissez le code ou dessinez le modèle de déverrouillage.



Si vous oubliez le code de déverrouillage, apportez l'appareil dans un centre de service après-vente Samsung pour le réinitialiser.

Mettre l'appareil à jour

L'appareil peut être mis à jour avec la version logicielle la plus récente.



La disponibilité de cette fonction dépend de votre zone géographique ou de votre opérateur.

Mettre l'appareil à jour avec Samsung Kies

Démarrez Samsung Kies et connectez l'appareil à un ordinateur. Samsung Kies reconnaît automatiquement l'appareil et affiche, le cas échéant, les mises à jour disponibles. Pour lancer la mise à jour, cliquez sur la touche de mise à jour dans la boîte de dialogue. Pour plus d'informations sur la mise à jour, consultez l'aide Samsung Kies.



- Lorsque vous mettez votre appareil à jour, n'éteignez pas l'ordinateur et ne déconnectez pas le câble USB.
- Ne connectez pas non plus d'autres appareils multimédia à l'ordinateur. Cela pourrait interférer avec le processus de mise à jour.

Mettre l'appareil à jour sans connexion PC

Grâce au service FOTA (Firmware Over The Air), le logiciel de l'appareil peut être mis à jour sans passer par une connexion avec un ordinateur.

Depuis la liste des applications, appuyez sur **Paramètres** → **Plus** → **À propos de l'appareil** → **Mise à jour logicielle** → **Mettre à jour**.

Communication

Téléphone

Utilisez cette application pour passer un appel ou y répondre.

Appuyez sur **Téléphone** depuis la liste des applications.

Passer des appels

Passer un appel

Utilisez l'une des méthodes suivantes :

- **Clavier** : composer le numéro sur le clavier et appuyer sur 📞.
- **Journal** : passer un appel à partir de l'historique des appels et des messages entrants et sortants.
- **Favoris** : passer un appel à partir de votre liste de contacts favoris.
- **Contacts** : passer un appel à partir de votre liste de contacts.

Numéros d'appel abrégés

Pour composer un numéro abrégé, maintenez le doigt appuyé sur le chiffre correspondant.

Saisie intuitive de numéros

Lorsque vous saisissez des chiffres sur le clavier, l'appareil vous suggère automatiquement des numéros. Pour passer un appel, sélectionnez un des numéros proposés.

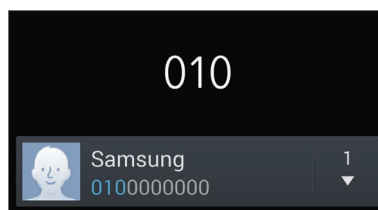

Rechercher des contacts



Pour trouver un contact dans la liste de contacts, saisissez un nom, un numéro de téléphone ou une adresse e-mail. À mesure de votre saisie, l'appareil vous suggère des contacts. Pour passer un appel, sélectionnez un de ces contacts.

Appeler un numéro à l'étranger

Maintenez le doigt appuyé sur **0** jusqu'à ce que le signe + apparaisse. Composez l'indicatif du pays, l'indicatif régional et le numéro de téléphone, puis appuyez sur .

Options au cours d'un appel vocal

Les options suivantes sont disponibles :

-  : sélectionner l'option d'égalisation à utiliser pendant l'appel.
-  : désactiver la fonction de réduction du bruit qui supprime les bruits parasites pour que votre correspondant puisse mieux vous entendre.
-  : augmenter le volume.
- **Attente** : mettre un appel en attente. Appuyez sur **Reprendre l'appel** pour récupérer l'appel en attente.
- **Ajouter** : composer un second appel.
- **Clavier** : ouvrir le clavier.
- **Fin** : mettre fin à l'appel en cours.
- **HP** : activer le haut-parleur. Lors de l'utilisation du haut-parleur, tenez l'appareil éloigné de vos oreilles.
- **Muet** : désactiver le microphone afin que votre correspondant ne puisse pas vous entendre.
- **Casque** : activer un casque ou des écouteurs Bluetooth, à condition qu'ils soient connectés à l'appareil.
- **Permuter** : passer d'un appel à l'autre.
- **Fusionner** : organiser une conférence téléphonique lorsque vous êtes en liaison avec deux correspondants à la fois. Répétez cette même procédure pour ajouter d'autres correspondants. Cette fonction est disponible uniquement si vous avez activé le service de conférence téléphonique.

- Touche Menu → **Contacts** : ouvrir votre liste de contacts.
- Touche Menu → **Mémo** : créer un mémo.
- Touche Menu → **Message** : envoyer un message.
- Touche Menu → **Transférer** : mettre le premier correspondant en contact avec le second. Dans ce cas, vous êtes déconnecté de la conversation.
- Touche Menu → **Gérer la conférence** : converser en privé avec un correspondant au cours d'une conférence téléphonique ou déconnecter un correspondant de la conférence.

Ajouter des contacts

Pour ajouter un numéro de téléphone à votre liste de contacts à partir du clavier, composez le numéro, puis appuyez sur **Ajouter aux contacts**.

Envoyer un message

Appuyez sur la touche Menu → **Envoyer un message** pour envoyer un message au numéro affiché.

Afficher les journaux d'appels

Pour afficher l'historique des appels entrants et sortants, appuyez sur **Journal**.

Pour filtrer le journal d'appels, appuyez sur la touche Menu → **Afficher**, puis sélectionnez une option.

Numérotation fixe

Il est possible de configurer l'appareil pour limiter les appels sortants aux numéros précédés de préfixes spécifiés. Ces préfixes sont enregistrés sur la carte SIM ou USIM.

Appuyez sur la touche Menu → **Paramètres d'appel** → **Paramètres supplémentaires** → **Numérotation fixe** → **Activer FDN**, puis saisissez le code PIN2 fourni avec la carte SIM ou USIM. Appuyez sur **Liste FDN**, puis ajoutez des numéros.

Restriction d'appel

Il est possible de configurer l'appareil pour empêcher certains appels sortants. Vous pouvez, par exemple, désactiver les appels à l'étranger.

Appuyez sur la touche Menu → **Paramètres d'appel** → **Paramètres supplémentaires** → **Restriction d'appel**, sélectionnez un type d'appel, une option de restriction d'appel, puis saisissez un mot de passe.

Recevoir des appels

Répondre à un appel

Lorsque vous recevez un appel, faites glisser votre doigt sur l'icône .

Si le signal d'appel est actif, vous pouvez recevoir un autre appel. L'appareil vous demande alors si vous souhaitez mettre fin au premier appel ou le mettre en attente.

Rejeter un appel

Lorsque vous recevez un appel, faites glisser votre doigt sur l'icône .

Pour envoyer un message lorsque vous rejetez un appel entrant, faites glisser la barre des messages de rejet située en bas de l'écran vers le haut. Pour créer un message de rejet, appuyez sur la touche Menu → **Paramètres d'appel** → **Définir les messages de rejet**.

Rejeter automatiquement des appels de numéros indésirables

Appuyez sur la touche Menu → **Paramètres d'appel** → **Rejet de l'appel** → **Mode de rejet automatique** → **Numéros rejet auto**, puis appuyez sur **Liste de rejet auto**. Appuyez sur **Créer**, composez un numéro, affectez-lui une catégorie, puis appuyez sur **Enreg**.

Appels manqués

Si vous manquez un appel, l'icône  apparaît dans le volet des raccourcis. Ouvrez le volet des raccourcis pour afficher la liste des appels manqués.

Signal d'appel

Le signal d'appel est un service fourni par l'opérateur. Vous pouvez utiliser ce service pour suspendre un appel en cours et prendre un appel entrant. Ce service n'est pas disponible pour les appels visio.

Pour utiliser ce service, appuyez sur la touche Menu → **Paramètres d'appel** → **Paramètres supplémentaires** → **Signal d'appel**.

Transfert d'appel

Il est possible de configurer l'appareil pour qu'il transfère automatiquement les appels vers un numéro spécifié.

Appuyez sur la touche Menu → **Paramètres d'appel** → **Paramètres supplémentaires** → **Transfert d'appel**, puis sélectionnez un type et une condition d'appel. Composez un numéro, puis appuyez sur **Activer**.

Appels visio

Passer un appel visio

Composez le numéro ou sélectionnez un contact dans la liste, puis appuyez sur  pour passer un appel visio.

Options au cours d'un appel visio

Les options suivantes sont disponibles :

- **Objectif** : basculer entre l'objectif avant et arrière, et inversement.
- **Muet** : désactiver le microphone afin que votre correspondant ne puisse pas vous entendre.
- **Fin** : mettre fin à l'appel en cours.
- Touche Menu → **Masquer mon image** : masquer votre image à votre correspondant.
- Touche Menu → **Image sortante** : sélectionner une image à afficher à votre correspondant.
- Touche Menu → **Clavier** : ouvrir le clavier.
- Touche Menu → **Basculer sur le casque** : sélectionner un casque Bluetooth, à condition qu'il soit connecté à l'appareil.
- Touche Menu → **Désactiver haut-parleur** : désactiver le haut-parleur.
- Touche Menu → **Émotions animées** : appliquer des émoticônes à votre image.
- Touche Menu → **Vue thème** : appliquer des icônes décoratives à votre image.
- Touche Menu → **Act. dessin animé** : afficher les images sous forme de dessin animé.

Maintenez le doigt appuyé sur l'image de votre correspondant pour accéder aux options suivantes :

- **Capturer l'image** : capturer l'image de votre correspondant.



La disponibilité de cette fonction dépend de votre zone géographique ou de votre opérateur.

- **Enregistrer une vidéo** : enregistrer une vidéo de l'appel visio.



- La disponibilité de cette fonction dépend de votre zone géographique ou de votre opérateur.

- Dans de nombreux pays, il est illégal d'enregistrer un appel sans l'autorisation préalable du correspondant.

Maintenez le doigt appuyé sur votre image pour accéder aux options suivantes :

- **Objectif** : basculer entre l'objectif avant et arrière, et inversement.
- **Image sortante** : sélectionner une image à afficher à votre correspondant.

Permuter les images

Pour permuter les images, faites glisser l'image de l'un des correspondants sur celle de l'autre.

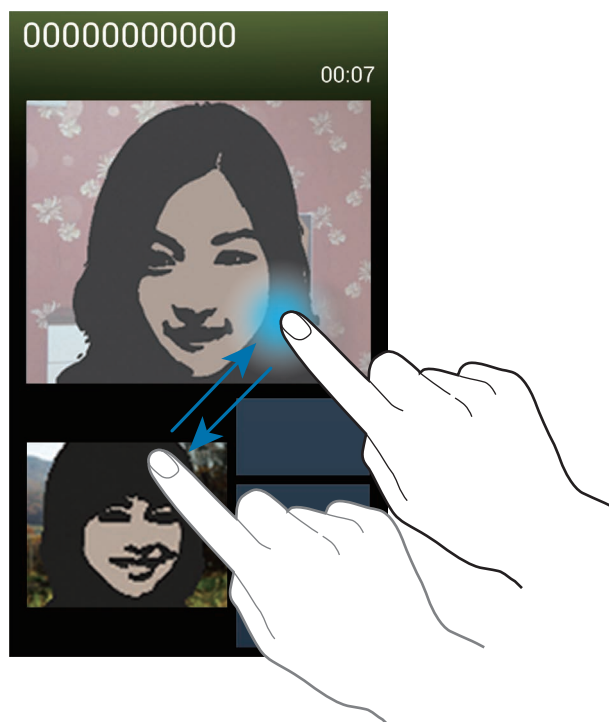

Contacts



Utilisez cette application pour gérer les contacts, y compris les numéros de téléphone, les adresses e-mail, et plus encore.

Appuyez sur **Contacts** depuis la liste des applications.

Gérer les contacts

Créer un contact

Appuyez sur , sélectionnez une mémoire de stockage et saisissez les informations d'un contact.

-  : ajouter une image.
-  /  : ajouter ou supprimer un champ d'information.

Modifier un contact

Sélectionnez un contact à modifier, puis appuyez sur .

Supprimer un contact

Appuyez sur la touche Menu → **Supprimer**.

Configurer un numéro d'appel abrégé





Appuyez sur la touche Menu → **Numérotation rapide**, sélectionnez un chiffre, puis le contact correspondant. Pour supprimer un numéro d'appel abrégé, maintenez le doigt appuyé sur le chiffre correspondant, puis appuyez sur **Supprimer**.

Rechercher des contacts

Utilisez l'une des méthodes de recherche suivantes :

- Faites défiler la liste de contacts vers le haut ou le bas.
- Pour faire défiler la liste rapidement, placez votre index à droite de la liste de contacts et faites défiler vers le haut ou le bas.
- Appuyez sur le champ de recherche tout en haut de la liste de contacts, puis saisissez vos critères de recherche.

Une fois le contact sélectionné, choisissez l'une des options suivantes :

-  : ajouter le contact aux favoris.
-  /  : passer un appel vocal ou visio.
-  : rédiger un message.
-  : rédiger un e-mail.

Afficher les contacts

Par défaut, l'appareil affiche tous les contacts enregistrés sur l'appareil, la carte SIM ou USIM ou tout autre compte.

Appuyez sur la touche Menu → **Contacts à afficher**, puis sélectionnez l'emplacement où enregistrer les contacts.

Synchroniser des contacts

Synchroniser les contacts de l'appareil avec les contacts Google

Appuyez sur la touche Menu → **Fusionner les comptes** → **Fusionner avec Google**.

Les contacts Google sont caractérisés par l'icône .

Synchroniser les contacts de l'appareil avec les contacts Samsung

Appuyez sur la touche Menu → **Fusionner les comptes** → **Fusionner avec Samsung**.

Les contacts Samsung sont caractérisés par l'icône .

Importer et exporter des contacts

Importer des contacts

Appuyez sur la touche Menu → **Importer/Exporter** → **Importer depuis la carte SIM**, **Importer depuis la carte SD** ou **Importer depuis stockage USB**.

Exporter des contacts

Appuyez sur la touche Menu → **Importer/Exporter** → **Exporter vers la carte SIM**, **Exporter vers la carte SD** ou **Exporter vers le stockage USB**.

Partager des contacts

Appuyez sur la touche Menu → **Partager carte de visite via**, sélectionnez des contacts, appuyez sur **OK**, puis sélectionnez un mode de partage.

Contacts favoris

Dans l'onglet des favoris, appuyez sur la touche Menu, puis choisissez l'une des options suivantes :

- **Rechercher** : rechercher des contacts.
- **Ajouter aux favoris** : ajouter des contacts aux favoris.
- **Supprimer des favoris** : supprimer des contacts des favoris.
- **Affichage : Grille / Affichage : Liste** : afficher les contacts sous forme de grille ou de liste.
- **Aide** : accéder aux informations d'aide à propos des contacts.

Groupes de contacts

Ajouter des contacts à un groupe

Dans l'onglet des groupes, sélectionnez un groupe, puis appuyez sur . Sélectionnez les contacts à ajouter, puis appuyez sur **OK**.

Gérer les groupes

Appuyez sur la touche Menu, puis choisissez l'une des options suivantes :

- **Créer** : créer un groupe.
- **Rechercher** : rechercher des contacts.
- **Modifier l'ordre** : maintenir le doigt appuyé sur l'icône  près du nom du groupe, faire glisser l'icône vers le haut ou le bas jusqu'à l'emplacement souhaité, puis appuyer sur **OK**.
- **Supprimer des groupes** : sélectionner des groupes auxquels vous avez ajouté des contacts, puis appuyer sur **Supprimer**. Vous ne pouvez pas supprimer les groupes par défaut.
- **Aide** : accéder aux informations d'aide à propos des contacts.

Envoyer un message ou un e-mail aux membres d'un groupe

Sélectionnez un groupe, appuyez sur la touche Menu → **Envoyer un message** ou **Envoyer un e-mail**, sélectionnez des membres, puis appuyez sur **OK**.

Carte de visite

Créez une carte de visite et envoyez-la à vos contacts.

En haut de la liste des contacts, appuyez sur **Profil configuré**, saisissez vos coordonnées, comme votre numéro de téléphone, votre adresse e-mail et votre adresse postale, puis appuyez sur **Enreg.** Si, lorsque vous avez configuré votre appareil, vous avez enregistré vos coordonnées, sélectionnez la carte de visite, puis appuyez sur  pour la modifier.

Appuyez sur la touche Menu → **Partager carte de visite via**, et sélectionnez une méthode de partage.

Messages



Utilisez cette application pour envoyer des messages texte (SMS) ou multimédia (MMS).

Appuyez sur **Messages** depuis la liste des applications.



L'envoi ou la réception de messages en dehors de la zone couverte par votre opérateur peut occasionner des frais supplémentaires, en fonction de l'offre à laquelle vous avez souscrit. Pour en savoir plus, contactez votre opérateur.

Envoyer des messages

Appuyez sur , ajoutez des destinataires, composez un message, puis appuyez sur  pour envoyer le message.

Pour ajouter des destinataires, utilisez l'une des méthodes suivantes :

- Saisissez un numéro de téléphone.
- Appuyez sur , sélectionnez des contacts, puis appuyez sur **OK**.

Pour envoyer un message multimédia, utilisez l'une des méthodes suivantes :

- Appuyez sur  et joignez des images, vidéos, contacts, mémos, événements, etc.
- Appuyez sur la touche Menu → **Ajouter un objet** pour saisir un sujet.

Envoyer des messages programmés

Lorsque vous rédigez un message, appuyez sur la touche Menu → **Envoi programmé**. Définissez la date et l'heure, puis appuyez sur **OK**. L'appareil envoie le message à l'heure et à la date indiquées.



- Le message ne sera pas envoyé à l'heure et à la date programmées, si l'appareil est éteint, s'il n'est pas connecté au réseau ou si le réseau est instable.
- Cette fonction est basée sur l'heure et la date configurées sur l'appareil. Si vous changez de fuseau horaire et que le réseau ne met pas ces informations à jour, il se peut que l'heure et la date soient incorrectes.

Traduire et envoyer des messages

Pour utiliser la fonction de traduction lorsque vous rédigez un message, appuyez sur la touche Menu → **Traduire**. Faites glisser le curseur **Traduire** vers la droite, définissez une combinaison linguistique, puis appuyez sur **OK**.

Appuyez sur **A** pour traduire le message, puis sur **OK**. Le message traduit remplacera le message de la langue source.

Lire les messages entrants

Les messages entrants sont regroupés sous forme de fils de discussion par contact.

Pour afficher les messages d'un contact, sélectionnez ce contact.

Écouter la messagerie vocale

Maintenez le doigt appuyé sur la touche **1** du clavier, puis suivez les instructions de votre opérateur.

Email

Utilisez cette application pour envoyer ou consulter des e-mails.

Appuyez sur **Email** depuis la liste des applications.



Configurer des comptes de messagerie électronique

Lorsque vous ouvrez l'application **Email** pour la première fois, configurez un compte de messagerie électronique.

Saisissez votre adresse e-mail et votre mot de passe. Pour configurer un compte de messagerie électronique privé, comme Google Mail, appuyez sur **Suivant** ; pour configurer un compte de messagerie électronique professionnel, appuyez sur **Config manuelle**. Suivez ensuite les instructions qui s'affichent à l'écran pour procéder à la configuration du compte.

Pour configurer un compte de messagerie électronique supplémentaire, appuyez sur la touche Menu → **Paramètres** → **Ajouter compte**.

Envoyer des e-mails

Sélectionnez le compte de messagerie électronique que vous souhaitez utiliser, puis appuyez sur  en bas de l'écran. Saisissez les destinataires, l'objet et le message, puis appuyez sur  pour envoyer l'e-mail.

Pour ajouter un destinataire figurant dans votre liste de contacts, appuyez sur .

Appuyez sur  pour joindre des images, vidéos, contacts, mémos, événements, etc.

Appuyez sur  →  pour insérer dans le message des images, événements, contacts, informations de localisation et bien plus encore.

Envoyer des e-mails programmés

Lorsque vous rédigez un message, appuyez sur la touche Menu → **E-mail programmé**. Cochez la case **E-mail programmé**, définissez une heure et une date, puis appuyez sur **OK**. L'appareil envoie le message à l'heure et à la date indiquées.



- Le message ne sera pas envoyé à l'heure et à la date programmées, si l'appareil est éteint, s'il n'est pas connecté au réseau ou si le réseau est instable.
- Cette fonction est basée sur l'heure et la date configurées sur l'appareil. Si vous changez de fuseau horaire et que le réseau ne met pas ces informations à jour, il se peut que l'heure et la date soient incorrectes.

Lire des e-mails

Sélectionnez un compte de messagerie électronique. Les nouveaux messages sont récupérés. Pour récupérer manuellement les messages, appuyez sur .

Appuyez sur un message pour le lire.

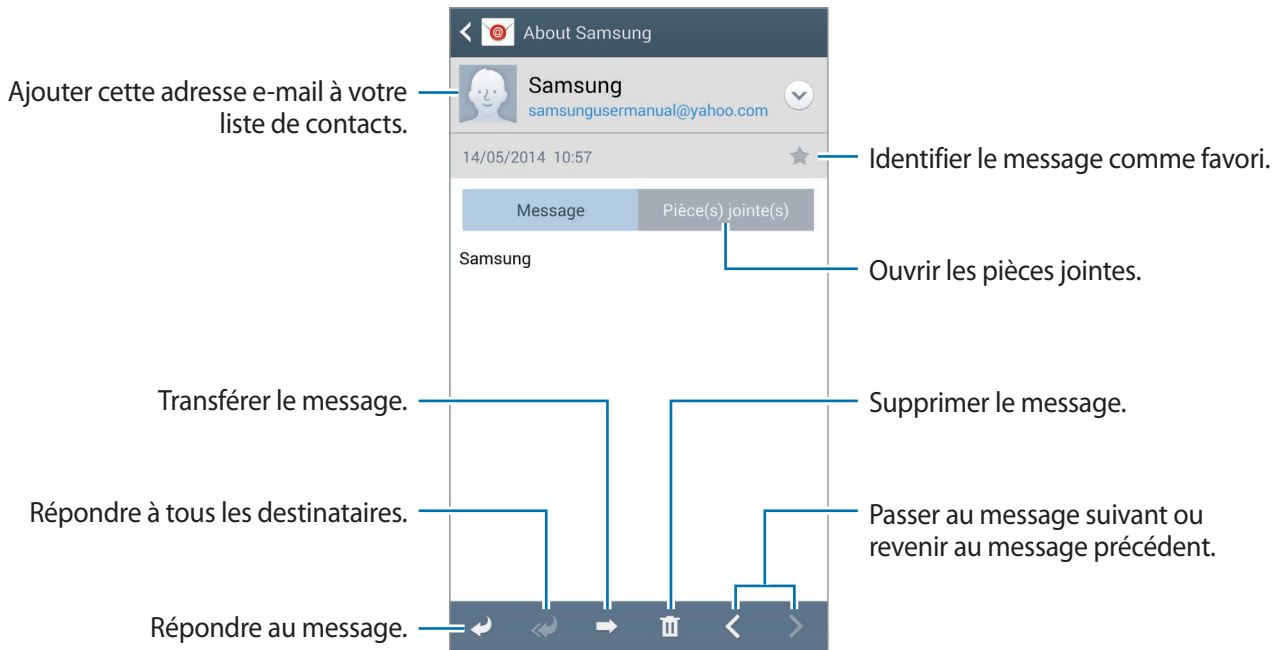

Appuyez sur l'onglet de la pièce jointe pour l'ouvrir ou sur **Enreg.** pour l'enregistrer.

Google Mail



Utilisez cette application pour accéder directement au service Google Mail.

Appuyez sur **Google Mail** depuis la liste des applications.



- La disponibilité de cette application dépend de votre zone géographique ou de votre opérateur.
- Cette application peut s'intituler différemment selon votre zone géographique ou votre opérateur.

Envoyer des e-mails

Dans la boîte de réception, appuyez sur , saisissez les destinataires et un objet, rédigez un message, puis appuyez sur  pour l'envoyer.

Appuyez sur la touche Menu → **Joindre un fichier** pour joindre des images, des vidéos, de la musique, etc.

Appuyez sur la touche Menu → **Ajouter Cc/Cci** pour ajouter plusieurs destinataires.

Appuyez sur la touche Menu → **Enregistrer le brouillon** pour sauvegarder le message et l'envoyer ultérieurement.

Appuyez sur la touche Menu → **Supprimer** pour recommencer.

Appuyez sur la touche Menu → **Paramètres** pour modifier les paramètres de Google Mail.

Appuyez sur la touche Menu → **Envoyer des commentaires** pour donner votre avis sur le développement de l'application.

Appuyez sur la touche Menu → **Aide** pour accéder aux rubriques d'aide de Google Mail.

Lire des e-mails

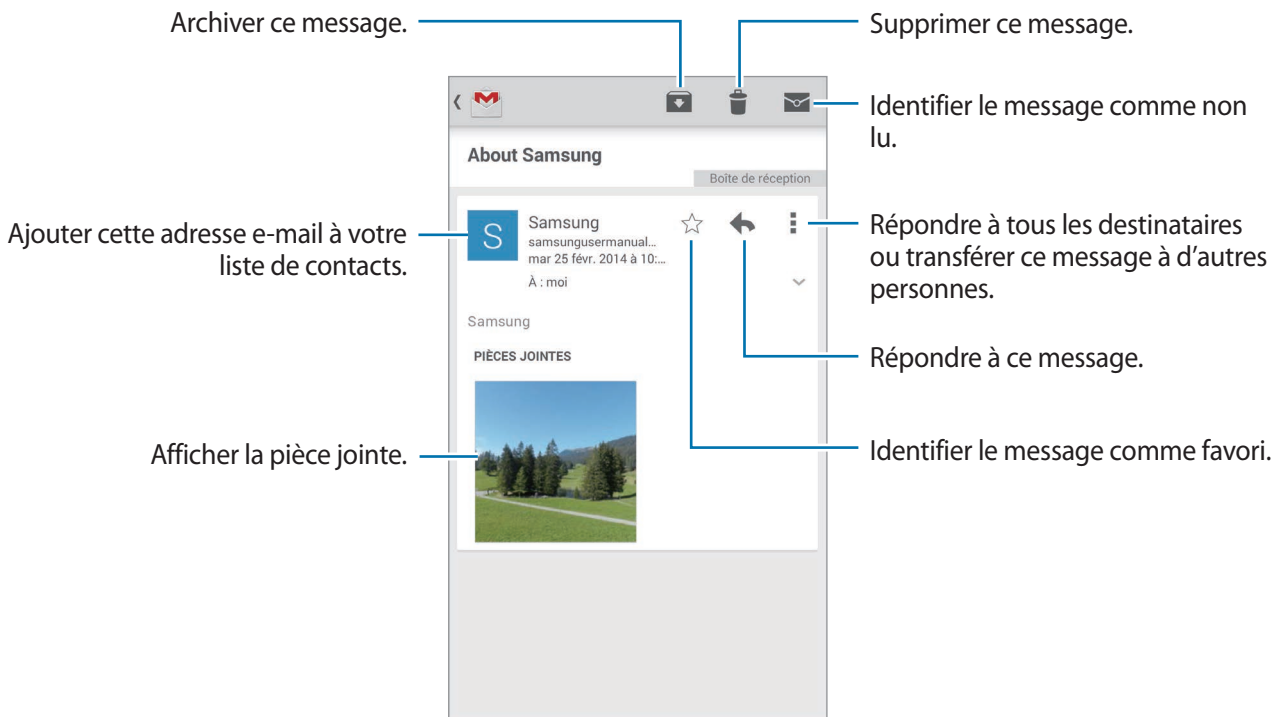

Libellés

Google Mail utilise des libellés pour classer les messages. Par défaut, Google Mail affiche les messages du libellé Boîte de réception.

Appuyez sur la touche Menu → **Actualiser** pour récupérer les nouveaux messages manuellement.

Pour afficher des messages portant d'autres libellés, appuyez sur ☰.

Pour ajouter un libellé à un message, sélectionnez le message, appuyez sur la touche Menu → **Modifier les libellés**, puis sélectionnez le libellé que vous souhaitez lui attribuer.

Hangouts

Utilisez cette application pour discuter avec vos amis.

Appuyez sur **Hangouts** depuis la liste des applications.



La disponibilité de cette application dépend de votre zone géographique ou de votre opérateur.

Sélectionnez un ami dans la liste ou saisissez des critères de recherche et sélectionnez un ami dans la liste de résultats pour commencer à discuter.

Google+

Utilisez cette application pour rester connecté à votre entourage via le service de réseau social de Google.

Appuyez sur **Google+** depuis la liste des applications.



La disponibilité de cette application dépend de votre zone géographique ou de votre opérateur.

Appuyez sur **Tous** pour modifier la catégorie, puis faites défiler la liste vers le haut ou le bas pour afficher les publications de vos cercles d'amis.

Google+ Photos

Utilisez cette application pour afficher et partager des images ou des vidéos via le service de réseau social de Google.

Appuyez sur **Photos** depuis la liste des applications.





La disponibilité de cette application dépend de votre zone géographique ou de votre opérateur.

Sélectionnez l'une des catégories suivantes :

- **TOUT** : afficher toutes les photos ou vidéos prises ou téléchargées sur l'appareil.
- **SÉLECTION** : afficher toutes les photos ou vidéos regroupées par date ou par album. Appuyez sur  pour afficher toutes les photos ou vidéos du groupe.

Sélectionnez ensuite une photo ou une vidéo.

En mode affichage d'une photo ou d'une vidéo, utilisez l'une des icônes suivantes :

-  : modifier la photo ou la vidéo.
-  : partager la photo ou la vidéo.
-  : supprimer la photo ou la vidéo.

ChatON

Utilisez cette application pour discuter avec d'autres personnes. Pour utiliser cette application, vous devez vous connecter à votre compte Samsung ou vérifier votre numéro de téléphone.

Appuyez sur **ChatON** depuis la liste des applications.



La disponibilité de cette application dépend de votre zone géographique ou de votre opérateur.

Créez votre liste d'amis en saisissant des numéros de téléphone ou des adresses électroniques ou en sélectionnant les contacts dans la liste de suggestions. Sinon, appuyez sur la touche Menu → **Paramètres** → **Synchro. des contacts** pour synchroniser manuellement les contacts de l'appareil.

Sélectionnez des amis dans la liste, puis appuyez sur  pour commencer à discuter.

Web et réseau

Internet

Utilisez cette application pour naviguer sur Internet.

Appuyez sur **Internet** depuis la liste des applications.

Afficher des pages Web

Appuyez sur le champ d'adresse, saisissez l'adresse Web, puis appuyez sur **Aller à**.

Appuyez sur la touche Menu pour partager, enregistrer ou imprimer une page Web pendant que vous la visitez.

Pour changer de moteur de recherche, appuyez sur le champ d'adresse, puis appuyez sur l'icône du moteur de recherche près de l'adresse Web.

Ouvrir un nouvel onglet

Appuyez sur la touche Menu → **Nouvel onglet**.

Pour passer d'un onglet à l'autre, appuyez sur , faites défiler l'écran vers le haut ou le bas, puis appuyez sur la page pour l'ouvrir.

Effectuer une recherche oralement

Appuyez sur le champ d'adresse, puis sur , prononcez un mot-clé, puis sélectionnez l'une des suggestions qui apparaissent à l'écran.



La disponibilité de cette fonction dépend de votre zone géographique ou de votre opérateur.

Favoris

Pour enregistrer la page Web actuelle dans les favoris, appuyez sur  → **Favoris**.

Pour ouvrir une page Web enregistrée dans vos favoris, appuyez sur , puis sélectionnez la page souhaitée.

Historique

Pour ouvrir une page figurant dans la liste des pages récemment consultées, appuyez sur  → **Historique**. Pour effacer l'historique, appuyez sur la touche Menu → **Effacer l'historique**.

Liens

Maintenez le doigt appuyé sur un lien d'une page Web pour l'ouvrir dans une nouvelle page, l'enregistrer ou le copier.

Pour afficher les liens enregistrés, appuyez sur **Téléchargements** (p. 124).

Partager des pages Web

Pour partager l'adresse d'une page Web avec d'autres personnes, appuyez sur la touche Menu → **Partager via**.

Pour partager une partie d'une page Web, maintenez le doigt appuyé sur le texte de votre choix, puis appuyez sur **Partager via**.

Chrome

Utilisez cette application pour rechercher des informations et parcourir des pages Web.

Appuyez sur **Chrome** depuis la liste des applications.





La disponibilité de cette application dépend de votre zone géographique ou de votre opérateur.

Afficher des pages Web

Appuyez sur le champ d'adresse, puis saisissez une adresse Web ou des critères de recherche.

Ouvrir un nouvel onglet

Appuyez sur  → **Nouvel onglet**.

Pour passer d'un onglet à l'autre, appuyez sur  → une page Web.

Effectuer une recherche oralement

Appuyez sur le champ d'adresse, puis sur , prononcez un mot-clé, puis sélectionnez l'une des suggestions qui apparaissent à l'écran.

Synchroniser votre appareil avec d'autres appareils

Synchronisez les onglets et les favoris ouverts afin de les utiliser avec Chrome sur un autre appareil lorsque vous êtes connecté au même compte Google.

Pour afficher les onglets ouverts sur d'autres appareils, appuyez sur la touche Menu → **Autres appareils**. Sélectionnez la page Web à ouvrir.

Pour afficher les favoris, appuyez sur .

Bluetooth

La fonction Bluetooth crée une connexion sans fil directe entre deux appareils sur de courtes distances. Pour échanger des données ou des fichiers multimédia avec d'autres appareils, utilisez la fonction Bluetooth.



- Samsung ne peut être tenu responsable de la perte, de l'interception ou du mauvais usage des données envoyées ou reçues via la fonction Bluetooth.
- Assurez-vous de toujours utiliser des appareils dignes de confiance et correctement protégés avant de partager ou de recevoir des données. La présence d'obstacles entre les deux appareils peut réduire le rayon d'action.
- Il est possible que votre appareil ne fonctionne pas avec certains appareils, en particulier ceux qui n'ont pas été testés ou approuvés par Bluetooth SIG.
- N'utilisez pas la fonction Bluetooth de manière illégale (par exemple, pour le piratage de fichiers ou l'enregistrement de communications à des fins commerciales).

Samsung ne peut être tenu responsable des répercussions d'une utilisation illégale de la fonction Bluetooth.

Pour activer la fonction Bluetooth, depuis la liste des applications, appuyez sur **Paramètres** → **Connexions** → **Bluetooth**, puis faites glisser le curseur **Bluetooth** vers la droite.

Établir une connexion avec d'autres appareils Bluetooth

Depuis la liste des applications, appuyez sur **Paramètres** → **Connexions** → **Bluetooth** → **Analyser** pour afficher la liste des appareils détectés. Sélectionnez l'appareil auquel vous souhaitez vous connecter, puis acceptez la demande d'autorisation automatiquement générée sur les deux appareils pour confirmer l'opération.

Envoyer et recevoir des données

De nombreuses applications prennent en charge le transfert de données via la fonction Bluetooth. C'est le cas, par exemple, de l'application **Galerie**. Ouvrez l'application **Galerie**, sélectionnez une image, appuyez sur  → **Bluetooth**, puis sélectionnez un appareil Bluetooth. Ensuite, pour recevoir l'image, confirmez la demande d'autorisation Bluetooth sur l'autre appareil. Le fichier transféré est enregistré dans le dossier **Bluetooth** du menu Mes fichiers. Si vous recevez un nouveau contact, il est automatiquement ajouté à votre liste de contacts.

Screen Mirroring

Utilisez cette fonction pour connecter votre appareil à un grand écran avec le routeur AllShare Cast ou HomeSync, puis partagez vos contenus. Vous pouvez également utiliser cette fonction avec d'autres appareils prenant en charge la fonction Miracast Wi-Fi.



- La disponibilité de cette fonction dépend de votre zone géographique ou de votre opérateur.
- Cette fonction peut ne pas fonctionner sur les appareils compatibles Miracast ne prenant pas en charge le protocole HDCP (High-bandwidth Digital Content Protection).
- Selon la connexion réseau, certains fichiers peuvent être mis en mémoire tampon en cours de lecture.
- Pour économiser votre batterie, désactivez cette fonction lorsque vous ne l'utilisez pas.
- Si vous indiquez une bande de fréquence Wi-Fi, il se peut que les routeurs AllShare Cast ou HomeSync ne soient pas détectés.
- Si vous lisez des vidéos ou jouez à des jeux sur un téléviseur, sélectionnez un mode TV approprié afin d'obtenir un résultat optimal.

Depuis la liste des applications, appuyez sur **Paramètres** → **Connexions** → **Screen Mirroring**, puis faites glisser le curseur **Screen Mirroring** vers la droite. Sélectionnez un appareil, ouvrez un fichier, puis contrôlez l'écran à l'aide des touches de votre appareil. Pour établir une connexion avec un appareil à l'aide d'un code PIN, maintenez votre doigt appuyé sur son nom, puis saisissez votre code PIN.

Samsung Link

Utilisez cette application pour lire du contenu enregistré sur des appareils distants ou des services de stockage Web sur Internet. Vous pouvez lire et envoyer des fichiers multimédia stocké sur votre appareil vers un autre appareil ou service de stockage Web.

Pour utiliser cette application, vous devez vous connecter à votre compte Samsung et enregistrer au moins deux appareils. La méthode d'enregistrement peut varier en fonction du type d'appareil.

Appuyez sur **Samsung Link** depuis la liste des applications.



La disponibilité de cette application dépend de votre zone géographique ou de votre opérateur.

Lorsque vous ouvrez cette application, tous les contenus de vos appareils enregistrés et des services de stockage s'affichent. Vous pouvez parcourir vos données et les écouter vos fichiers audio.

Envoyer des fichiers



Envoyez des fichiers vers d'autres appareils ou téléchargez-les sur des services de stockage Web.

Appuyez sur  pour sélectionner un appareil ou un stockage Web et faites défiler vers la gauche ou la droite pour sélectionner une catégorie de média.

Ensuite, appuyez sur , sélectionnez les fichiers, puis appuyez sur .



Partager des fichiers

Appuyez sur  pour sélectionner un appareil ou un stockage Web et faites défiler vers la gauche ou la droite pour sélectionner une catégorie de média.

Ensuite, appuyez sur , sélectionnez les fichiers, appuyez sur , puis sélectionnez un mode de partage.

Lire des fichiers sur un appareil distant

Appuyez sur  pour sélectionner un appareil ou un stockage Web et faites défiler vers la gauche ou la droite pour sélectionner une catégorie de média.

Ensuite, appuyez sur , sélectionnez les fichiers, appuyez sur , puis sélectionnez un appareil.



- Les formats de fichiers pris en charge peuvent différer selon les appareils connectés en tant que lecteurs multimédia.
- Selon la connexion réseau, certains fichiers peuvent être mis en mémoire tampon en cours de lecture.

Gérer le contenu sur un service de stockage Web

Sélectionnez un service de stockage Web, puis affichez et gérez vos fichiers.

Pour transférer des fichiers entre votre appareil et un service de stockage Web, appuyez sur , sélectionnez les fichiers, puis appuyez sur .

Pour enregistrer un service de stockage Web sur l'appareil, appuyez sur  → **Ajouter un service de stockage**, puis sélectionnez un service de stockage Web.

Group Play

Utilisez cette application pour profiter des moments avec vos amis en partageant des contenus et en jouant avec. Créez ou rejoignez une session Group Play, puis partagez vos contenus, par exemple images ou musiques.

Appuyez sur **Group Play** depuis la liste des applications.



- La disponibilité de cette application dépend de votre zone géographique ou de votre opérateur.
- Lorsque vous utilisez cette application, il ne vous est plus possible d'accéder à Internet via le réseau Wi-Fi.



Rejoindre une session Group Play.

Créer une session Group Play.

Définir l'utilisation ou non d'un mot de passe pour le groupe.

Créer un Group Play

Lorsque vous créez une session Group Play, d'autres appareils peuvent rejoindre la session et partager le contenu.

Si vous utilisez un mot de passe pour une session Group Play, les autres appareils doivent saisir le mot de passe pour rejoindre la session. Pour utiliser un mot de passe, cochez la case **Définir MDP groupe**.

Appuyez sur **Créer un groupe**, définissez un mot de passe et utilisez les fonctions suivantes :

- **Partager de la musique** : connecter deux ou plusieurs appareils, et les utiliser pour obtenir un effet ambiophonique lors du partage de musique.
- **Partager des images** : sélectionner les images à partager.
- **Partager des vidéos** : connectez deux appareils ou davantage pour partager une vidéo ou associer des appareils en un plus grand écran. Chaque appareil affiche des parties de la vidéo en même temps, qui peuvent être lues ensemble, afin de créer un grand écran affichant la totalité de la vidéo. Pour activer cette fonction, appuyez sur  pendant que vous partagez une vidéo.
- **Partager des documents** : sélectionner les documents à partager.
- **Jouer à des jeux** : jouer en ligne avec vos amis.













Rejoindre un Group Play

Rejoignez une session Group Play créée par un autre appareil.

- Appuyez sur **Rejoindre groupe**, sélectionnez une session Group Play à rejoindre, puis, le cas échéant, saisissez le mot de passe du groupe. Sélectionnez une catégorie multimédia. Le contenu disponible au partage s'affiche alors sur votre appareil.
- Activez la fonction NFC et placez les deux appareils coque contre coque pour créer la liaison NFC et ouvrir une session (p. 74).

Utiliser des fonctions supplémentaires dans une session Group Play

Lorsque vous partagez des contenus avec d'autres appareils, utilisez les fonctions suivantes :

-  : modifier les paramètres du haut-parleur pour chaque appareil connecté.
-  →  : régler le volume.
-  →  : paramétrer l'appareil pour pouvoir utiliser tous les appareils connectés comme des haut-parleurs stéréo.
-  : associer des écrans d'appareils connectés pour afficher un plus grand écran.
-  : partager l'écran associé.
-  : régler le volume.
-  : écrire une note ou dessiner à l'écran. Tous les participants peuvent voir ce que vous faites.
-  : afficher toutes les images partagées sous forme de mosaïque. Cette fonction est disponible lorsque vous avez sélectionné plus de deux images.
-  /  : sélectionner davantage d'images ou de documents.
-  : afficher les participants du groupe.

NFC

Votre appareil est équipé d'une fonction qui permet de lire les tags NFC (Near Field Communication) contenant des informations relatives aux produits. Grâce à cette fonction, vous pouvez également effectuer des paiements et acheter des tickets de transport ou de spectacle après avoir téléchargé les applications correspondantes.



La batterie comporte une antenne NFC intégrée. Manipulez l'appareil avec précaution afin de ne pas endommager l'antenne NFC.



Lorsque l'écran est verrouillé, l'appareil n'est pas en mesure de lire les tags NFC ou de recevoir des données.

Pour activer la fonction NFC, depuis la liste des applications, appuyez sur **Paramètres** → **Connexions** → **NFC**. Faites glisser le curseur **NFC** vers la droite.

Lire les informations d'un tag NFC

Rapprochez l'antenne NFC, située à l'arrière de votre appareil, d'un tag NFC. Les informations figurant sur le tag apparaissent à l'écran.

Effectuer un achat à l'aide de la fonction NFC

Pour pouvoir effectuer des paiements à l'aide de la fonction NFC, vous devez d'abord vous inscrire à un service de paiement mobile. Pour vous inscrire ou obtenir des renseignements sur ce service, contactez votre opérateur.

Rapprochez l'antenne NFC, située à l'arrière de votre appareil, du lecteur de carte NFC.

Envoyer des données via Android Beam

Utilisez la fonction Android Beam pour envoyer des données, telles que des pages Web ou des contacts, à des appareils compatibles NFC.

Depuis la liste des applications, appuyez sur **Paramètres** → **Connexions** → **NFC**. Faites glisser le curseur **Android Beam** vers la droite.

Sélectionnez un élément, localisez l'antenne NFC sur l'autre appareil, mettez en contact l'antenne de l'autre appareil avec celle du vôtre, puis appuyez sur l'écran de votre appareil.

S Beam

Utilisez cette fonctionnalité pour envoyer des données, telles que des vidéos, des images et des documents.



N'envoyez pas de données protégées par des droits d'auteur via S Beam. Vous risqueriez de violer les lois sur les droits d'auteur. Samsung ne peut en aucun cas être tenu responsable en cas d'utilisation illégale de données protégées par des droits d'auteur.

Depuis la liste des applications, appuyez sur **Paramètres** → **Connexions** → **S Beam**. Faites glisser le curseur **S Beam** vers la droite.

Sélectionnez un élément, localisez l'antenne NFC sur l'autre appareil, mettez en contact l'antenne de l'autre appareil avec celle du vôtre, puis appuyez sur l'écran de votre appareil.



Si les deux appareils tentent d'envoyer simultanément des données, le transfert de fichiers risque d'échouer.

WatchON

Utilisez cette application pour connecter un téléviseur et regarder vos émissions et films préférés.

Appuyez sur **WatchON** depuis la liste des applications.



La disponibilité de cette application dépend de votre zone géographique ou de votre opérateur.

Vous devez commencer par connecter l'appareil à un réseau et vérifier que le port infrarouge de l'appareil est en face du téléviseur.

Établir une connexion avec un téléviseur

Connectez un téléviseur afin d'afficher l'écran de l'appareil sur un grand écran et commander le téléviseur à distance à l'aide de l'appareil. Les étapes peuvent différer selon les options choisies.

Sélectionnez un pays, une région et un service de radiodiffusion. Appuyez sur  et suivez les instructions qui s'affichent à l'écran pour enregistrer le téléviseur sur l'appareil.

Pour établir une connexion avec d'autres appareils, appuyez sur la touche Menu → **Paramètres** → **Ma pièce** → **Ajouter des appareils**.

Regarder la télévision

Sélectionnez un programme TV dans les suggestions définies à partir de vos choix au moment de l'enregistrement d'un téléviseur ou sélectionnez une catégorie en haut de l'écran. Sélectionnez un programme TV, puis appuyez sur **Regarder**. Le programme sélectionné apparaît sur le téléviseur connecté.

Appuyez sur  et ouvrez le volet de contrôle pour commander le téléviseur.

Définir un rappel de programme

Appuyez sur l'horloge en bas de l'écran et sélectionnez l'horaire auquel vous souhaitez regarder le programme TV. Sélectionnez un programme, appuyez sur **Rappel**, puis définissez l'heure de rappel du programme TV.

Multimédia

Musique

Utilisez cette application pour écouter de la musique.
Appuyez sur **Musique** depuis la liste des applications.

Écouter de la musique

Sélectionnez une catégorie de musique, puis un morceau à écouter.

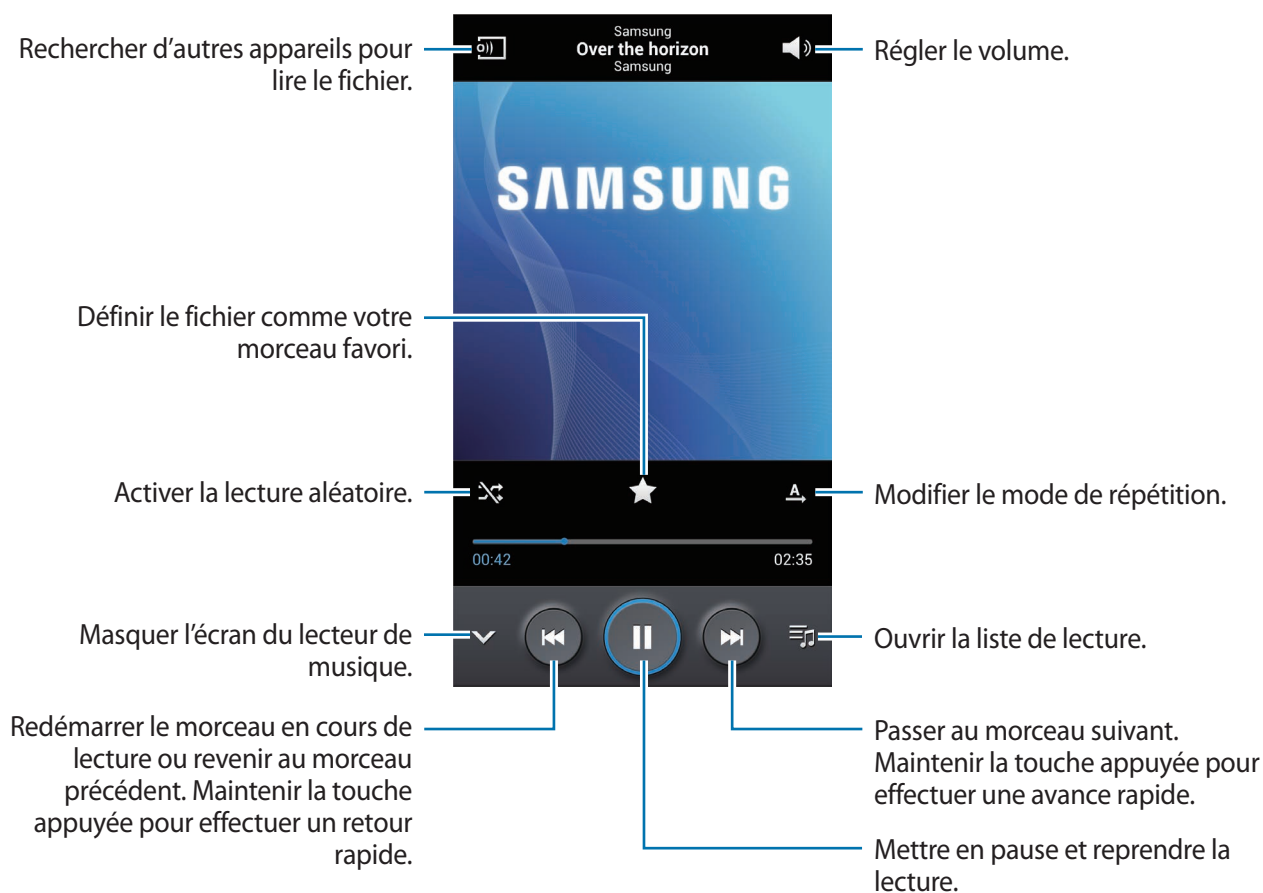

Pour écouter des morceaux à des niveaux de volume égaux, appuyez sur la touche Menu → **Paramètres** → **Volume intelligent**.



Lorsque la fonction **Volume intelligent** est activée, le volume effectif peut être plus élevé que celui réglé sur l'appareil. Soyez prudent et évitez toute exposition prolongée à des niveaux sonores élevés, car cela pourrait provoquer des séquelles auditives.



Volume intelligent peut ne pas être activée pour certains fichiers.

Pour définir un son personnalisé tout en écoutant des morceaux avec un casque, appuyez sur la touche Menu → **Paramètres** → **Adapt Sound** → **Activé**. Lorsque vous réglez le volume au niveau 14 ou supérieur, l'option d'adaptation du son (Adapt Sound) n'est pas appliquée. Si vous baissez le volume au niveau 13 ou inférieur, l'option est de nouveau appliquée.

Définir un morceau comme sonnerie

Pour utiliser la chanson que vous écoutez comme sonnerie, appuyez sur la touche Menu → **Définir comme** → **Depuis le début** ou **Recommandations auto** → **Sonnerie du téléphone**.

Créer des listes de lecture

Faites votre propre sélection de morceaux de musique.

Appuyez sur **Listes de lecture**, puis sur la touche Menu, et ensuite sur **Créer une liste de lecture**. Saisissez un titre, puis appuyez sur **OK**. Appuyez sur **Ajouter musique**, sélectionnez les morceaux à inclure dans la liste de lecture, puis appuyez sur **OK**.

Pour ajouter la chanson que vous écoutez à une liste de lecture, appuyez sur la touche Menu → **Ajouter à liste de lecture**.

Écouter de la musique par catégorie

Écoutez de la musique classée par atmosphère musicale. L'appareil crée automatiquement la liste de lecture. Pour utiliser cette fonction, paramétrez le menu Coin musique afin qu'il apparaisse en tête de la bibliothèque musicale en appuyant sur la touche Menu → **Paramètres** → **Menu Musique** → **Coin musique** → **Effectué**. Lorsque vous ajoutez un morceau de musique, appuyez sur **Coin musique**, puis sur la touche Menu, et ensuite sur **Mise à jour de la bibliothèque**.

Appuyez sur **Coin musique** et sélectionnez une atmosphère. Vous pouvez également sélectionner plusieurs atmosphères en faisant glisser votre doigt sur l'écran.

Appareil photo

Utilisez cette application pour prendre des photos ou enregistrer des vidéos.

Pour visionner les photos et les vidéos prises avec l'appareil, utilisez l'application **Galerie** (p. 86).

Appuyez sur **Appareil photo** depuis la liste des applications.



- Lorsque vous n'utilisez plus l'appareil photo, il se ferme automatiquement.
- Assurez-vous que l'objectif est bien propre. Dans le cas contraire, l'appareil risque de ne pas fonctionner correctement dans certains modes nécessitant des résolutions élevées.
- L'écran tactile peut ne pas fonctionner sous l'eau. Utilisez la touche de volume pour prendre une photo ou enregistrer une vidéo sous l'eau (p. 84).

Bon usage de l'appareil photo

- Ne prenez pas de photos et n'enregistrez pas de vidéos d'autres personnes sans leur consentement.
- Ne prenez pas de photos et n'enregistrez pas de vidéos lorsque la loi l'interdit.
- Ne prenez pas de photos et n'enregistrez pas de vidéos en violation de la vie privée d'autrui.

Prendre des photos

Prendre une photo

Appuyez sur l'écran d'aperçu à l'endroit où l'appareil photo doit faire la mise au point. Une fois la mise au point terminée, le cadre de mise au point devient vert. Pour prendre la photo, appuyez sur

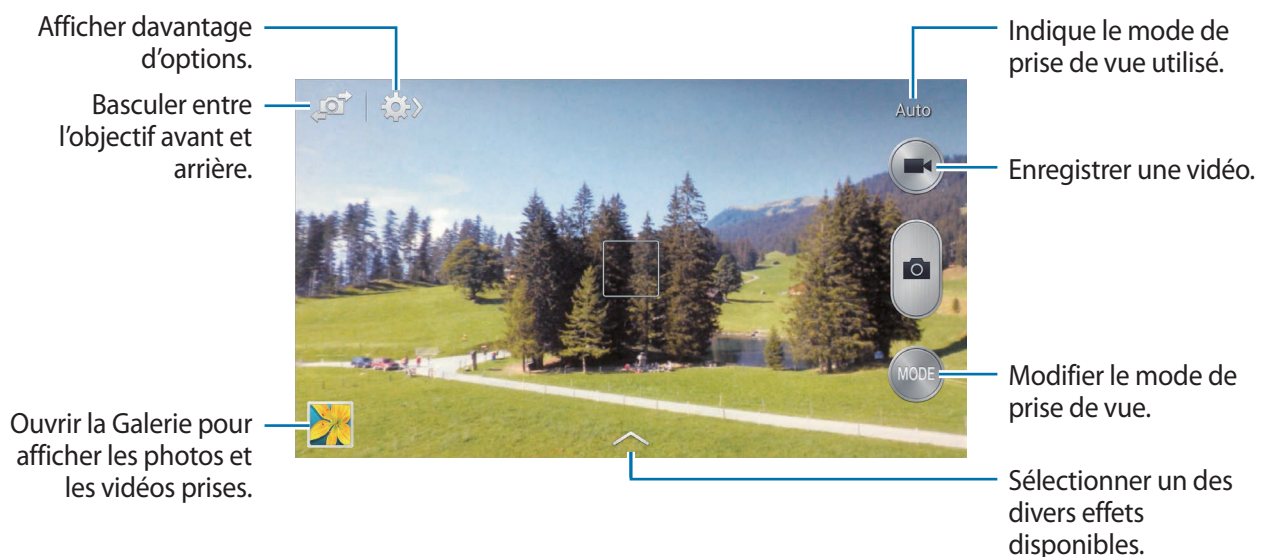

Mode de capture

Il existe plusieurs modes de prise de vue.

Appuyez sur **MODE**, puis faites défiler les modes à droite de l'écran vers le haut ou le bas.

- **Auto** : ce mode permet à l'appareil photo d'évaluer l'environnement et de déterminer le mode idéal de prise de vue.
- **Beauté** : ce mode permet de prendre des photos de visages plus claires pour obtenir des images plus douces.
- **Meilleures poses** : ce mode permet de prendre une série de photos et de conserver la meilleure.
- **Rafale** : ce mode permet de prendre une série de photos de sujets en mouvement.
- **Meilleure photo** : ce mode permet de prendre plusieurs photos d'un groupe en même temps, de choisir la meilleure photo de chacun des sujets du groupe et de combiner ensuite les photos individuelles pour créer la meilleure photo de groupe possible.

Appuyez sur  pour prendre plusieurs photos. Pour obtenir le meilleur cliché possible, évitez de bouger l'appareil photo en cours de prise. Lorsque la **Galerie** s'ouvre, appuyez sur le cadre jaune représenté sur chaque visage et sélectionnez la meilleure photo de chacun des sujets. Lorsque vous avez sélectionné la meilleure photo pour chacun des sujets de la photo de groupe, appuyez sur **Enreg.** pour fusionner les images en une seule photo et la sauvegarder.

- **Son & prise** : ce mode permet de prendre une photo et d'enregistrer le son de la scène.

Pour prendre une photo, appuyez sur . L'appareil enregistre quelques secondes de contenu audio après la prise de vue.



Lorsque vous prenez des photos dans ce mode, le son est enregistré par le microphone interne.

- **Chronophoto** : prendre une série de photos et les combiner en une image affichant des traces de mouvements.

Pour obtenir la meilleure photo possible, suivez ces conseils : Dans certaines conditions, il est possible que l'appareil ne puisse pas correctement procéder aux prises de vue.

- Maintenez fermement l'appareil photo et évitez de bouger lors de la prise de vue.
- Photographiez un sujet qui se déplace dans une seule direction.
- Les arrière-plans de vos prises de vue ne doivent pas comporter d'objets en mouvement.
- Évitez de prendre en photo un sujet et un arrière-plan aux couleurs similaires.
- Évitez de prendre des photos de sujets trop proches ou trop éloignés qui ne cadreraient pas dans l'objectif, ou qui seraient trop longs comme un bus ou un train.

- **Photo animée** : créer des photos animées à partir d'une vidéo.
- **Ton riches (HDR)** : ce mode permet de prendre une photo avec un meilleur rapport de contraste.

- **Gomme** : effacer les mouvements d'un sujet animé en arrière-plan.

Pour prendre une série de photos, appuyez sur . L'appareil efface toute trace de mouvements d'un sujet animé. Pour rétablir la photo d'origine, appuyez sur **Afficher obj en mvt**, puis appuyez sur la zone en surbrillance.

Pour obtenir la meilleure photo possible, suivez ces conseils :

- Maintenez fermement l'appareil photo et évitez de bouger lors de la prise de vue.
- Évitez de prendre en photo un sujet et un arrière-plan aux couleurs similaires.
- Évitez de prendre des photos de sujets dont les mouvements sont imperceptibles ou exagérés, car l'appareil photo pourrait ne pas reconnaître tous les mouvements.
- Évitez de prendre des photos de sujets se déplaçant en arrière-plan, car l'appareil photo pourrait ne pas reconnaître tous les mouvements.

- **Panorama** : ce mode permet de prendre une photo panoramique composée de différents clichés assemblés les uns aux autres.

Pour obtenir la meilleure photo possible, suivez ces conseils :

- Déplacez l'appareil photo lentement dans le sens de votre choix.
- Maintenez l'objectif de l'appareil photo dans le cadre de prise de vue.
- Évitez de prendre des photos de sujets devant des arrière-plans non identifiables, comme un ciel ou un pan de mur uni.

- **Sports** : ce mode permet de prendre des photos de sujets en action.

- **Nuit** : ce mode permet de prendre des photos dans l'obscurité.



- **Aquatique** : utilisez ce mode pour prendre une photo ou enregistrer une vidéo sous l'eau.

Poussez la touche de volume vers le haut ou le bas pour prendre une photo ou enregistrer une vidéo. Vous pouvez définir le fonctionnement de la touche de volume.

Photos panoramiques

Une photo panoramique est une large image en mode paysage constituée de plusieurs clichés.



Appuyez sur **MODE** → **Panorama**.

Appuyez sur  et déplacez l'appareil photo dans le sens de votre choix. Lorsque le cadre bleu est aligné avec l'objectif, l'appareil photo prend automatiquement un autre cliché pour constituer la séquence panoramique. Pour mettre fin à la prise de vue, appuyez sur .

Si l'objectif n'est plus aligné, la prise de vue s'interrompt.



Enregistrer des vidéos

Enregistrer une vidéo

Pour enregistrer une vidéo, appuyez sur . Pour interrompre l'enregistrement, appuyez sur . Pour arrêter l'enregistrement, appuyez sur .



Lorsque vous enregistrez une vidéo, utilisez les fonctions suivantes :

- Pour modifier la mise au point, appuyez à l'endroit souhaité. Pour faire la mise au point au centre de l'écran, appuyez sur .
- Pour capturer une photo en cours d'enregistrement d'une vidéo, appuyez sur .



Il est possible que la fonction zoom ne soit pas disponible lors d'un enregistrement avec une résolution élevée.

Mode d'enregistrement

Pour modifier le mode d'enregistrement, appuyez sur  → .

- **Normal** : ce mode permet d'obtenir une qualité standard.
- **Limite MMS** : ce mode permet de réduire la qualité pour pouvoir envoyer la vidéo via MMS.

Effectuer un zoom avant et arrière

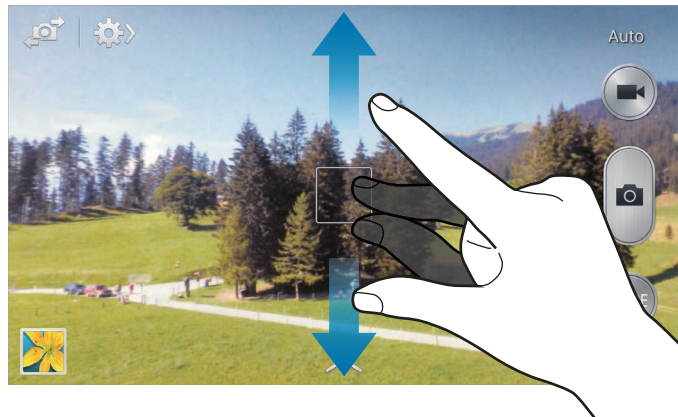

Utilisez l'une des méthodes suivantes :

- Utilisez la touche de volume Haut ou Bas pour effectuer un zoom avant ou arrière.
- Pour effectuer un zoom avant, écartez deux doigts l'un de l'autre sur l'écran ; pour effectuer un zoom arrière, rapprochez-les.



La fonction zoom avant/arrière est disponible en cours d'enregistrement d'une vidéo.



Partager des photos

Appuyez sur  → , puis utilisez l'une des méthodes suivantes :



- **Partage** : envoyer directement une photo à un autre appareil via la fonction Wi-Fi Direct ou NFC.
- **Partage de photo d'ami** : envoyer la photo à la personne dont le visage est utilisé comme libellé.
- **Partage photos ChatON** : envoyer une photo à un autre appareil via ChatON.
- **Viseur à distance** : commander l'appareil photo à distance.

Commander l'appareil photo à distance

Paramétrez l'appareil comme un viseur afin de commander l'appareil photo à distance.

Appuyez sur  →  → **Viseur à distance**, puis établissez une connexion Wi-Fi Direct ou NFC entre l'appareil et l'appareil photo. Pour prendre une photo à distance en vous servant de l'appareil comme viseur, appuyez sur .

Configurer les paramètres de l'appareil photo et du caméscope

Pour configurer les paramètres de l'appareil photo, appuyez sur  → . Les options suivantes sont disponibles pour les deux modes (appareil photo et caméscope). Les options disponibles peuvent varier selon le mode utilisé.

- **Taille des photos / Taille de la vidéo** : sélectionner une option de résolution. Pour obtenir une meilleure qualité, utilisez une résolution élevée. Cependant, notez qu'une résolution élevée nécessite davantage de mémoire.
- **Délect. portrait** : paramétrer l'appareil pour qu'il reconnaisse les visages des personnes et vous aide à les prendre en photo.
- **Modes de mesure** : sélectionner une méthode de mesure. Ce paramètre détermine la manière dont les valeurs lumineuses sont calculées. **Mesure pondérée centrale** mesure la lumière d'arrière-plan au centre de la scène. **Spot** mesure la valeur de la lumière à un endroit spécifique. **Matrice** calcule la moyenne de la scène toute entière.
- **ISO** : sélectionner une valeur ISO. Ce paramètre permet de contrôler la sensibilité lumineuse de l'appareil photo. Celle-ci est mesurée en équivalents de caméra-film. Les valeurs faibles sont destinées aux objets immobiles vivement éclairés. Les valeurs plus élevées sont pour les objets en mouvement ou faiblement éclairés.
- **Stabilisateur** : activer ou désactiver le stabilisateur. Le stabilisateur permet d'effectuer la mise au point de l'appareil quand il bouge.
- **Enregistrer** : paramétrer l'appareil pour qu'il supprime la photo d'origine lors de prises de vue en mode Ton riche.
- **Balise de localisation** : joindre une balise de géolocalisation GPS à la photo. Activez cette fonction lorsque vous prenez des photos afin de créer des albums dans **Story Album**.
 - Pour que les signaux GPS soient meilleurs, évitez de prendre des photos dans des lieux où le signal peut être limité, par exemple entre des bâtiments ou dans des zones de faible altitude, ou encore lorsque les conditions météorologiques sont mauvaises.
 - Votre localisation est susceptible d'apparaître sur vos photos au moment où vous les publiez sur le Web. Pour empêcher l'affichage de ces données, désactivez le paramètre de balise GPS.
- **Éval. phot./vid.** : afficher un aperçu des vidéos et photos prises.
- **Touche de volume** : paramétrer l'appareil pour pouvoir utiliser la touche de volume pour contrôler l'obturateur ou le zoom.
- **Retardateur** : prendre une photo ou enregistrer une vidéo à l'issue d'un délai de retardement prédéfini.



- **Bal. blancs** : sélectionner une balance des blancs appropriée de sorte que les images offrent une gamme de couleurs proches de la réalité. Les paramètres sont conçus pour des situations lumineuses spécifiques. Ils sont similaires à la gamme thermique d'exposition et de balance des blancs des appareils photo professionnels.
- **Valeur d'expos.** : modifier la valeur d'exposition. Ce paramètre détermine la quantité de lumière reçue par le capteur de l'appareil photo. En cas de faible luminosité, utilisez une exposition plus élevée.
- **Guide** : afficher des lignes directrices sur l'écran d'aperçu.
- **Flash** : activer ou désactiver le flash.
- **Contrôle vocal** : paramétrer l'appareil photo pour qu'il prenne des photos à l'aide de commandes vocales.
- **Nom de fichier contextuel** : paramétrer l'appareil photo pour qu'il affiche des tags contextuels. Activez cette fonction pour utiliser les tags contextuels dans les applications **Galerie** et **Story Album**.
- **Retourner l'image** : inverser l'image pour créer une image miroir de la scène initiale.
- **Stockage** : sélectionner l'emplacement de stockage des photos et vidéos.
- **Réinit.** : réinitialiser les paramètres de l'appareil photo/caméscope.

Raccourcis

Réorganisez les raccourcis pour accéder facilement aux différentes options de l'appareil photo.

Appuyez sur la touche Menu → **Modifier les paramètres rapides**.

Maintenez le doigt appuyé sur une option et faites-la glisser vers un autre emplacement en haut de l'écran. Vous pouvez déplacer les autres icônes de la liste en appuyant dessus, puis en les faisant glisser.

Galerie

Utilisez cette application pour visionner des photos ou des vidéos.

Appuyez sur **Galerie** depuis la liste des applications.

Afficher des images

Lorsque vous lancez l'application, la **Galerie** affiche les dossiers disponibles. Lorsqu'une autre application, telle que **Email**, enregistre une image, le dossier **Download** contenant l'image est automatiquement créé. De même, si vous effectuez une capture d'écran, le dossier **Screenshots** est automatiquement créé. Sélectionnez un dossier pour l'ouvrir.

Les images d'un dossier sont affichées par date de création. Appuyez sur une image pour l'afficher en plein écran.

Faites défiler l'écran vers la gauche ou la droite pour afficher l'image précédente ou suivante.

Effectuer un zoom avant et arrière

Pour effectuer un zoom sur une image, utilisez l'une des méthodes suivantes :

- Pour effectuer un zoom avant, appuyez deux fois sur l'image à l'endroit de votre choix.
- Pour effectuer un zoom avant, écartez deux doigts l'un de l'autre sur l'écran à l'endroit de votre choix ; pour effectuer un zoom arrière, rapprochez-les ; pour revenir à l'affichage initial, appuyez deux fois sur l'écran.

Afficher des images à l'aide de la fonction de reconnaissance des mouvements

Pour exécuter une fonction avec un mouvement spécifique, utilisez la fonction de reconnaissance des mouvements.

Depuis la liste des applications, appuyez sur **Paramètres** → **Mon appareil** → **Mouvements et gestes** → **Mouvement**, faites glisser le curseur **Mouvement** vers la droite, puis faites glisser le curseur des fonctions à activer vers la droite.

Pour ne plus utiliser une fonction de reconnaissance des mouvements, faites glisser le curseur des fonctions à désactiver vers la gauche.

Pour configurer la sensibilité de chaque fonction de reconnaissance de mouvements, appuyez sur **Paramètres avancés**, puis utilisez la barre de réglage.

Lire des vidéos

Les fichiers vidéo sont caractérisés par l'icône . Sélectionnez la vidéo que vous souhaitez regarder, puis appuyez sur .

Découper les segments d'une vidéo

Sélectionnez une vidéo, puis appuyez sur . Déplacez le crochet d'ouverture au début de la section souhaitée et le crochet de fermeture à la fin, puis enregistrez la vidéo.

Modifier des photos

En mode affichage d'une photo, appuyez sur la touche Menu et utilisez les fonctions suivantes :

- **Favoris** : ajouter l'image aux favoris.
- **Diaporama** : lancer un diaporama de l'ensemble des photos du dossier ouvert.
- **Cadre photo** : utiliser cette fonction pour écrire une note sous l'image. L'image modifiée est enregistrée dans le dossier **Photo frame**.
- **Note photo** : écrire une note à l'arrière de l'image. Pour modifier la note, appuyez sur .
- **Copier dans le presse-papier** : copier l'image dans le presse-papiers.
- **Imprimer** : imprimer l'image en connectant l'appareil à une imprimante. Certaines imprimantes peuvent ne pas être compatibles avec l'appareil.
- **Renommer** : renommer le fichier.
- **Partage de photo d'ami** : envoyer l'image à une personne dont le visage sert de libellé.
- **Rotation à gauche** : pivoter l'image dans le sens contraire des aiguilles d'une montre.
- **Rotation à droite** : pivoter l'image dans le sens des aiguilles d'une montre.
- **Rogner** : redimensionner le cadre bleu pour couper l'image.
- **Détecter le texte** : lancer le **Lecteur optique** pour extraire le texte d'une image.
- **Définir comme** : définir l'image comme fond d'écran ou image d'un contact.
- **Détails** : afficher les détails d'une image.
- **Paramètres** : modifier les paramètres de la Galerie.

Retoucher des images

En mode affichage d'une photo, appuyez sur  et utilisez les fonctions suivantes :

- **Pivoter** : pivoter l'image.
- **Rogner** : rogner l'image.
- **Couleur** : ajuster la saturation ou la luminosité de l'image.
- **Effet** : appliquer des effets à l'image.
- **Portrait** : corriger les yeux rouges, ajuster ou retoucher les visages, ou appliquer un effet de flou à l'arrière-plan.
- **Autocollant** : appliquer des autocollants.
- **Dessin** : dessiner sur l'image.
- **Cadre** : appliquer des cadres à l'image.

Mes photos favorites

En mode affichage d'une photo, appuyez sur la touche Menu → **Favoris** pour ajouter l'image à la liste des favoris.

Effectuer des collages d'images

Dans un dossier, appuyez sur la touche Menu → **Sélectionner élément**, sélectionnez deux à quatre images en les cochant, puis appuyez sur la touche Menu → **Créer un collage**. Sélectionnez un style en bas de l'écran, puis appuyez sur .



Pour ajouter des images, appuyez sur  → **Ajouter une photo**.

Pour supprimer des images, appuyez sur .

Pour modifier le type de fractionnement, appuyez sur .



Supprimer des photos

Utilisez l'une des méthodes suivantes :

- Dans un dossier, appuyez sur la touche Menu → **Sélectionner élément**, sélectionnez des images en les cochant, puis appuyez sur .
- En mode affichage d'une photo, appuyez sur .

Partager des photos

Utilisez l'une des méthodes suivantes :

- Dans un dossier, appuyez sur la touche Menu → **Sélectionner élément**, sélectionnez des images en les cochant, puis appuyez sur  pour envoyer à des contacts.
- En mode affichage d'une photo, appuyez sur  pour l'envoyer à des contacts ou la partager via des services de réseaux sociaux.

Définir une image comme fond d'écran

En mode affichage d'une photo, appuyez sur la touche Menu → **Définir comme** pour définir l'image comme fond d'écran ou l'affecter à un contact.

Ajouter des libellés de portraits

Appuyez sur la touche Menu → **Paramètres**, puis cochez **Libellé de portrait**. Un cadre jaune apparaît autour du visage identifié sur une image. Appuyez sur le visage, puis sur **Ajouter un nom**, et sélectionnez ou ajoutez un contact.

Lorsque le libellé de portrait apparaît sur une photo, appuyez sur le nom et utilisez les fonctions d'appel ou de messagerie disponibles.



Selon l'angle du visage, la taille, l'expression, les conditions lumineuses ou les accessoires portés par la personne, il est possible que la reconnaissance des visages ne fonctionne pas.

Utiliser les tags contextuels

Appuyez sur la touche Menu → **Paramètres** → **Tag contextuel**, puis faites glisser le curseur **Tag contextuel** vers la droite pour afficher une balise contextuelle (météo, position, date et nom de la personne) lors de l'ouverture d'une image.

Organiser les applications dans des dossiers

Créez un dossier pour organiser les images ou les vidéos enregistrées sur l'appareil. Vous pouvez copier ou déplacer des fichiers d'un dossier à un autre.

Pour créer un nouveau dossier, appuyez sur . Saisissez le nom du dossier, appuyez sur **OK**, puis cochez les images ou les vidéos à intégrer au nouveau dossier. Maintenez votre doigt appuyé sur une image ou une vidéo, faites-la glisser vers le nouveau dossier, puis appuyez sur **OK**. Appuyez sur **Copier** pour copier l'élément ou sur **Déplacer** pour le déplacer.

Story Album

Utilisez cette application pour créer votre propre album numérique et conserver les scènes de votre vie en disposant vos photos comme bon vous semble.

Appuyez sur **Story Album** depuis la liste des applications.

Créer un Story Album

Créez des Story Albums en sélectionnant des images dans **Galerie** ou des images classées par informations de balises.

Appuyez sur , puis sélectionnez une option.

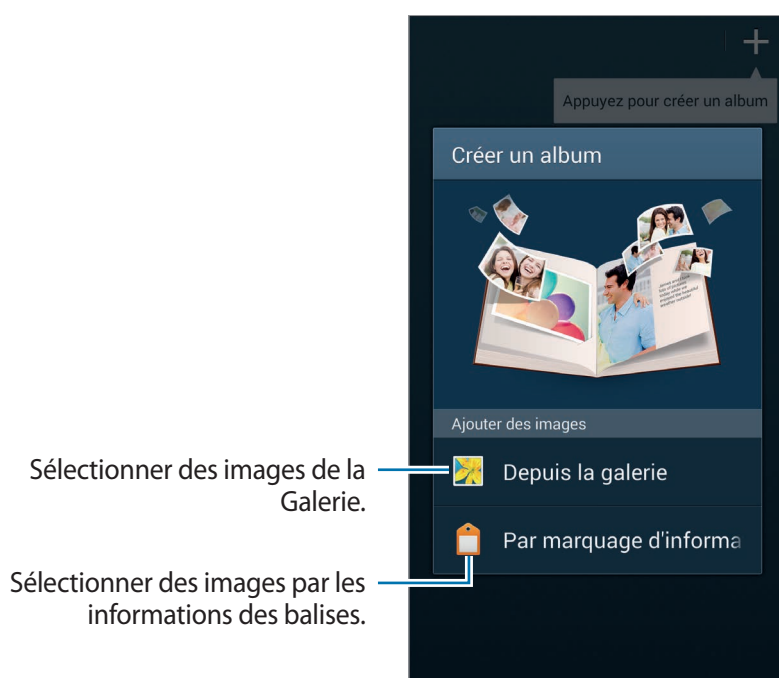

Créer des albums depuis la Galerie

Appuyez sur **Depuis la galerie**, sélectionnez un dossier, sélectionnez des images, puis appuyez sur **OK**. Attribuez un titre à l'album, sélectionnez un thème et une image de garde, puis appuyez sur **Créer**.

Créer des albums par marquage d'informations

Créez des albums en classant les photos selon certaines informations, comme l'endroit où la photo a été prise, les sujets ou l'heure.

Appuyez sur **Par marquage d'information**, puis paramétrez les options de balises suivantes :

- **Localisation** : spécifiez une localisation. L'appareil classe les images selon leur localisation. Pour utiliser les balises de localisation, activez le paramètre de balise GPS dans **Appareil photo** avant de prendre des photos (p. 84).
- **Personnes** : sélectionnez les personnes dans les images balisées. L'appareil classe les images prises avec ces personnes. Pour utiliser des balises de personnes, ajoutez des balises aux images dans **Galerie** (p. 89).
- **Période** : précisez une période de temps. L'appareil classe les images prises pendant la période de temps définie.

Une fois le paramétrage terminé, appuyez sur **Rechercher images**. Attribuez un titre à l'album, sélectionnez un thème et une image de garde, puis appuyez sur **Créer**.

Afficher un Story Album

Sélectionnez un album. La photo de couverture apparaît sur la première page. Faites défiler l'écran vers la gauche ou la droite pour afficher les images de l'album.

Sur une page de l'album, appuyez sur la touche Menu et utilisez les fonctions suivantes. Les options disponibles varient selon la page.

- **Modifier le titre** : renommer l'album.
- **Ajouter du contenu** : ajouter davantage de contenus à la page actuelle.
- **Supprimer du contenu** : supprimer du contenu de la page actuelle.
- **Modifier** : modifier la disposition sur la page actuelle.
- **Modif. thème** : modifier le thème de la mise en page.
- **Modifier image couverture** : changer l'image de la couverture de l'album.
- **Diaporama** : lancer un diaporama de l'ensemble des photos de l'album ouvert.
- **Partager via** : envoyer l'album à d'autres personnes.
- **Exporter** : exporter l'album vers un autre emplacement de stockage.
- **Imprimer** : imprimer l'album en connectant l'appareil à une imprimante. Certaines imprimantes peuvent ne pas être compatibles avec l'appareil.
- **Commander un album photo** : commander un album imprimé.
- **Supprimer la page** : supprimer la page.

Modifier des photos

Appuyez sur la photo de la page d'un album.

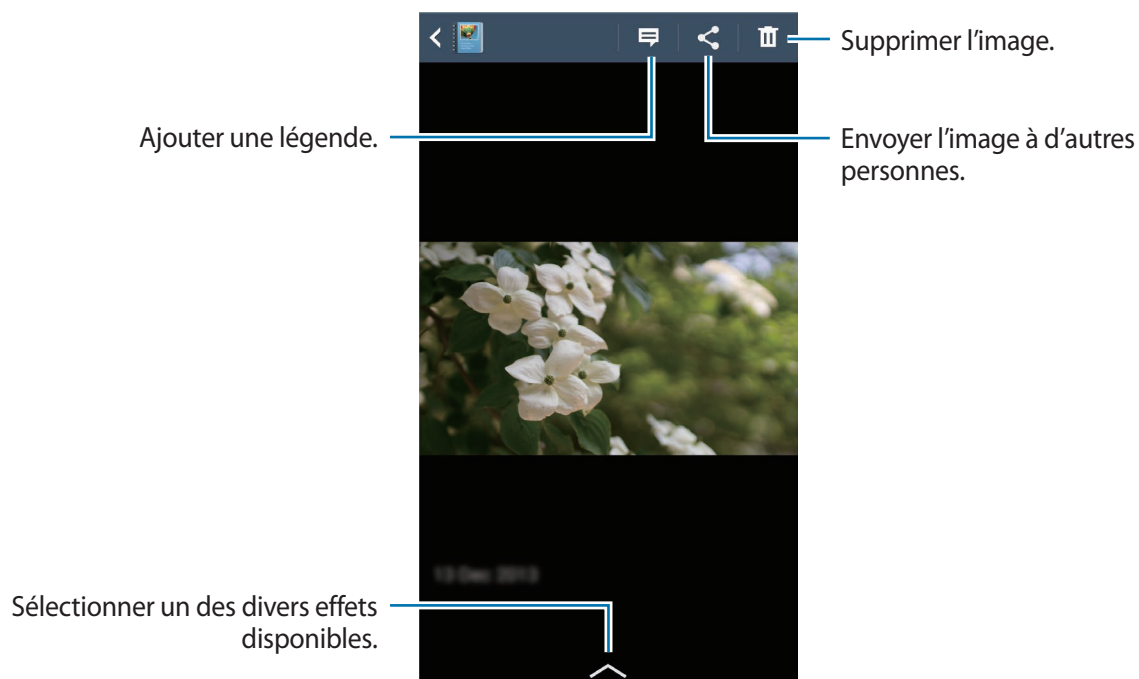

Appuyez sur la touche Menu, puis utilisez les fonctions suivantes :

- **Diaporama** : démarrer un diaporama.
- **Déf. comme couv.** : définir l'image comme image de couverture d'un album.
- **Rotation à gauche** : pivoter l'image dans le sens contraire des aiguilles d'une montre.
- **Rotation à droite** : pivoter l'image dans le sens des aiguilles d'une montre.

Créer des albums avec des photos recommandées

Lorsque vous prenez plusieurs photos à un endroit, l'appareil vous suggère de créer un nouvel album basé sur cet endroit. Cette fonction vous aide à créer facilement des albums photos pour des événements quotidiens ou lorsque vous voyagez.

Définir votre ville de résidence

Définissez votre ville de résidence pour permettre à l'appareil de reconnaître si vous êtes chez vous ou en voyage. L'appareil suggère de créer des albums par événement ou par voyage, selon votre localisation. Par exemple, lorsque vous prenez des photos en dehors de votre ville de résidence, l'appareil suggère de créer un album de voyage.

Appuyez sur la touche Menu → **Paramètres** → **Ville de résidence**, sélectionnez une méthode de paramétrage, puis appuyez sur **Enreg.**

Définir un nombre minimal de photos

Appuyez sur la touche Menu → **Paramètres**, puis faites glisser le curseur en regard d'un type d'album vers la droite. Sélectionnez un type d'album, puis définissez le nombre minimal de photos.

Lorsque vous prenez des photos qui répondent aux critères définis, l'appareil suggère de créer un album.



L'appareil recommandera la création d'un Story Album si vous dépassez en un jour le nombre prédéfini de photos.

Créer un album d'événement ou de voyage

Appuyez sur  → **Suggestions**. Sélectionnez un album, attribuez-lui un titre, puis appuyez sur **Créer**.

Vidéo

Utilisez cette application pour lire des fichiers vidéo.

Appuyez sur **Vidéo** depuis la liste des applications.



Évitez de verrouiller l'écran de l'appareil lorsque vous visionnez une vidéo DivX à la demande. Chaque fois que vous verrouillez l'écran pendant la lecture d'une vidéo DivX à la demande, le nombre de locations disponibles diminue.

Lire des vidéos

Sélectionnez une vidéo à lire.

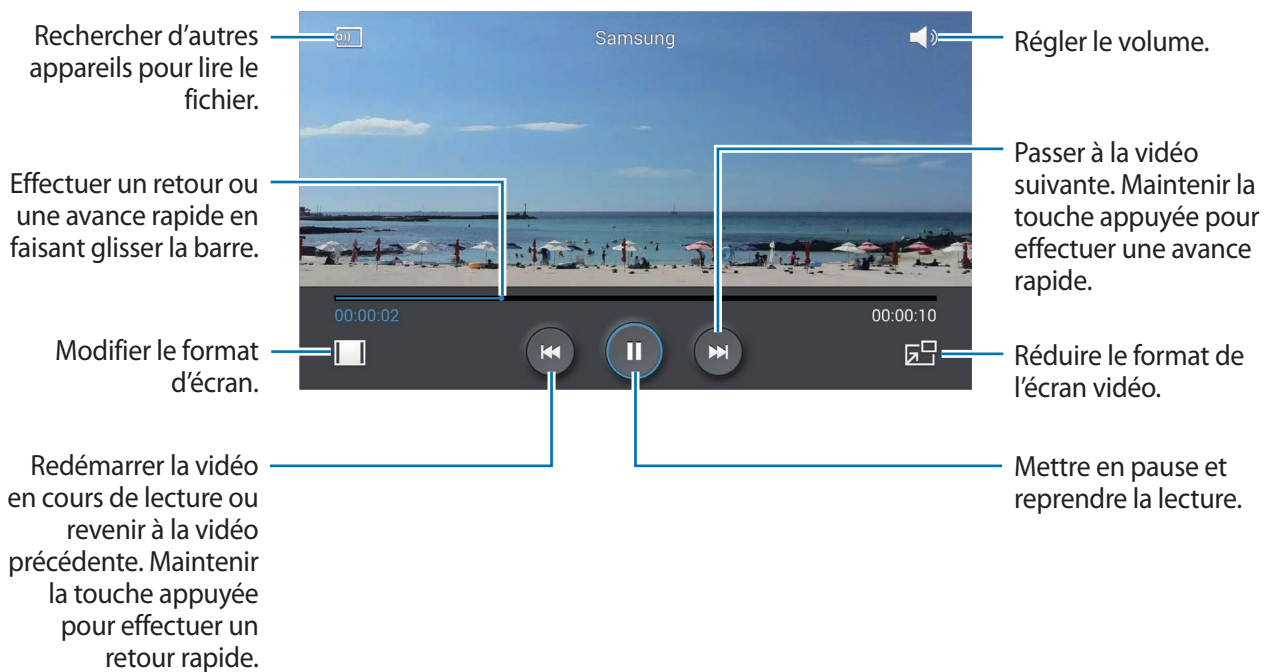

Supprimer des vidéos

Appuyez sur la touche Menu → **Supprimer**, appuyez sur les vidéos pour les sélectionner, puis appuyez sur **Supprimer**.

Partager des vidéos

Appuyez sur la touche Menu → **Partager via**, appuyez sur les vidéos pour les sélectionner, puis sur **OK** et choisissez une méthode de partage.

Utiliser le lecteur contextuel

Utilisez cette fonctionnalité pour utiliser d'autres applications sans fermer le lecteur vidéo. Lorsque vous visionnez des vidéos, appuyez sur  pour utiliser le lecteur contextuel.

Pour agrandir le lecteur, écartez deux doigts sur l'écran ; pour le réduire, rapprochez-les. Pour déplacer le lecteur, maintenez-y le doigt appuyé, puis faites-le glisser vers un autre emplacement.

YouTube

Utilisez cette application pour regarder des vidéos à partir du site Web YouTube.

Appuyez sur **YouTube** depuis la liste des applications.



La disponibilité de cette application dépend de votre zone géographique ou de votre opérateur.

Visionner des vidéos

Appuyez sur , puis saisissez un mot-clé. Sélectionnez l'un des résultats de recherche obtenus pour visionner la vidéo correspondante.

Pivotez l'appareil vers la gauche pour afficher la vidéo en mode Paysage.

Partager des vidéos

Sélectionnez la vidéo à partager, appuyez sur , puis sélectionnez un mode de partage.

Mettre une vidéo en ligne

Appuyez sur  → **Vidéos ajoutées** → , sélectionnez une vidéo, saisissez les informations de la vidéo, puis appuyez sur .

Flipboard

Utilisez cette application pour accéder à vos magazines personnalisés.

Appuyez sur **Flipboard** depuis la liste des applications.



La disponibilité de cette application dépend de votre zone géographique ou de votre opérateur.

Pour lancer Flipboard, faites glisser votre doigt vers le haut sur la page d'accueil, sélectionnez des thèmes d'actualité, appuyez sur **Contstruisez votre Flipboard**.

Sélectionnez un article à la une ou un thème, parcourez les pages Flipboard, puis sélectionnez un article à lire.

Boutiques d'applications et multimédia

Play Store

Utilisez cette application pour télécharger des applications et des jeux, gratuits ou payants, pouvant s'exécuter sur votre appareil.

Appuyez sur **Play Store** depuis la liste des applications.



La disponibilité de cette application dépend de votre zone géographique ou de votre opérateur.

Installer des applications

Parcourez les applications par catégorie ou appuyez sur  pour effectuer une recherche à l'aide d'un mot-clé.

Sélectionnez une application pour en afficher les informations. Pour la télécharger, appuyez sur **INSTALLER**. Si l'application est payante, appuyez sur le prix et suivez les instructions qui s'affichent à l'écran pour effectuer l'achat.



- Lorsqu'une nouvelle version d'une application installée est disponible, une icône de mise à jour apparaît dans le volet des raccourcis en haut de l'écran. Ouvrez le volet des raccourcis et appuyez sur l'icône pour mettre à jour l'application.
- Pour installer des applications téléchargées depuis d'autres sources, appuyez sur **Paramètres** → **Plus** → **Sécurité** → **Sources inconnues** depuis la liste des applications.

Désinstaller des applications

Désinstallez les applications téléchargées sur **Play Store**.

Appuyez sur  → **Mes applications**, sélectionnez une application à supprimer depuis la liste des applications installées, puis appuyez sur **DÉSINSTALLER**.

Samsung Apps (GALAXY Apps)

Utilisez cette application pour télécharger des applications Samsung, gratuites ou payantes. Pour plus d'informations, visitez le site apps.samsung.com.

Appuyez sur **Samsung Apps (GALAXY Apps)** depuis la liste des applications.



La disponibilité de cette application dépend de votre zone géographique ou de votre opérateur.

Installer des applications

Parcourez les applications par catégorie. Appuyez sur **Catégories** pour sélectionner une catégorie.

Pour rechercher une application, appuyez sur  en haut de l'écran, puis saisissez un mot-clé dans le champ de recherche.

Sélectionnez une application pour en afficher les informations. Pour la télécharger, appuyez sur **Gratuit**. Si l'application est payante, appuyez sur le prix et suivez les instructions qui s'affichent à l'écran pour effectuer l'achat.



Lorsqu'une nouvelle version d'une application installée est disponible, une icône de mise à jour apparaît dans le volet des raccourcis en haut de l'écran. Ouvrez le volet des raccourcis et appuyez sur l'icône pour mettre à jour l'application.

Play Livres

Utilisez cette application pour télécharger des fichiers de livre.

Appuyez sur **Play Livres** depuis la liste des applications.



La disponibilité de cette application dépend de votre zone géographique ou de votre opérateur.

Play Films et TV

Utilisez cette application pour regarder, télécharger et louer des films ou des émissions TV.

Appuyez sur **Play Films et TV** depuis la liste des applications.



La disponibilité de cette application dépend de votre zone géographique ou de votre opérateur.

Play Musique

Utilisez cette application pour écouter de la musique à l'aide de l'appareil ou de la musique diffusée sur le service Cloud de Google.

Appuyez sur **Play Musique** depuis la liste des applications.



La disponibilité de cette application dépend de votre zone géographique ou de votre opérateur.

Play Jeux

Utilisez cette application pour télécharger des jeux et y jouer.

Appuyez sur **Play Jeux** depuis la liste des applications.



La disponibilité de cette application dépend de votre zone géographique ou de votre opérateur.

Play Kiosque

Utilisez cette application pour lire les articles les plus récents.

Appuyez sur **Play Kiosque** depuis la liste des applications.



La disponibilité de cette application dépend de votre zone géographique ou de votre opérateur.

Utilitaires

S Memo

Utilisez cette application pour créer un mémo à l'aide d'images et d'enregistrements vocaux.

Appuyez sur **S Memo** depuis la liste des applications.

Créer un mémo

Créez des mémos avec des contenus riches en dessinant des croquis à la main ou en ajoutant des images ou des mémos vocaux.

Appuyez sur **+🖋** pour écrire ou dessiner à l'écran ou sur **+T** pour saisir du texte à l'aide du clavier.

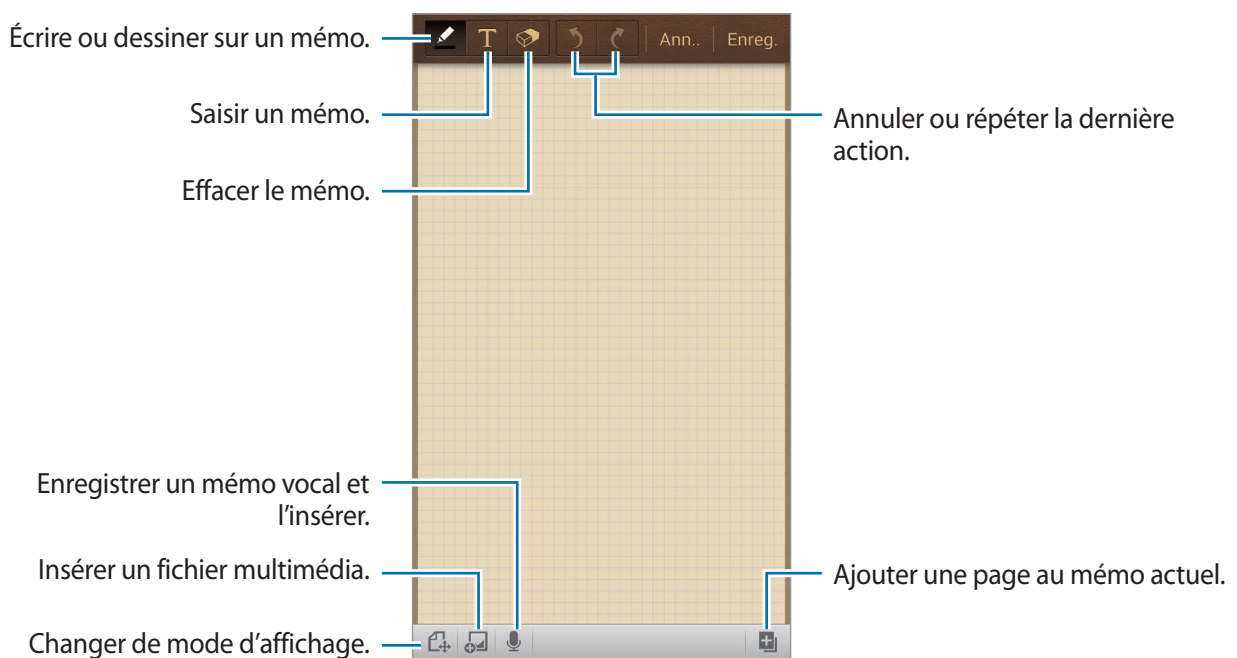

Lorsque vous composez un mémo, appuyez sur  pour modifier le type de crayon, l'épaisseur du trait ou la couleur de l'encre.

Lorsque vous effacez un mémo manuscrit, appuyez une fois de plus sur  pour modifier la taille de la gomme, ou appuyez sur **Effacer tout** pour effacer le mémo.

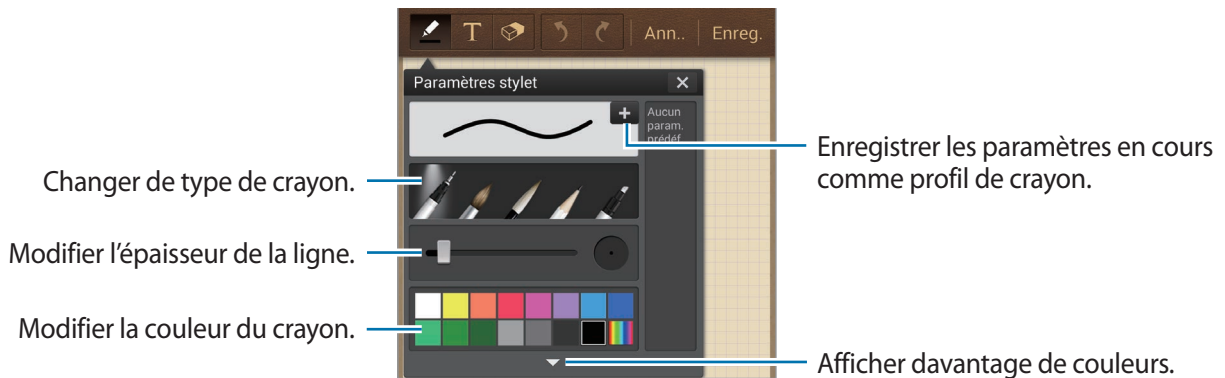

Pour modifier l'arrière-plan de la page, appuyez sur la touche Menu → **Modif. arrière-plan**.

Pour ajouter des balises, appuyez sur la touche Menu → **Libellé**.

Insérer un fichier multimédia ou un mémo vocal

Appuyez sur  pour insérer des fichiers multimédia. Appuyez sur  pour insérer un enregistrement vocal.

Naviguer parmi les mémos

Parcourez les mémos miniatures en faisant défiler l'écran vers le haut ou le bas.

Pour rechercher un mémo, appuyez sur la touche Menu → **Recherche**.

Pour supprimer des mémos, appuyez sur la touche Menu → **Supprimer**.

Pour trier les mémos par date, par titre, par balise ou autres, appuyez sur la touche Menu → **Trier par**.

Pour modifier le mode d'affichage, appuyez sur la touche Menu → **Affichage : Liste**.

Pour créer un mémo en important un fichier, appuyez sur la touche Menu → **Importer**.

Pour exporter des mémos sous un autre format de fichier, appuyez sur la touche Menu → **Exporter**.

Pour créer un dossier, appuyez sur la touche Menu → **Créer dossier**.

Pour modifier l'ordre des mémos, appuyez sur la touche Menu → **Modifier l'ordre**.

Pour déplacer des mémos vers un autre dossier, appuyez sur la touche Menu → **Déplacer**.

Pour copier des mémos, appuyez sur la touche Menu → **Copier**.

Pour modifier les paramètres de S Mémo, appuyez sur la touche Menu → **Paramètres**.

Pour accéder à des informations pour S Mémo, appuyez sur la touche Menu → **Aide**.

Pour sauvegarder ou restaurer des mémos sur ou depuis le stockage USB, appuyez sur la touche Menu → **Sauvegarde et restauration**.

Afficher un mémo

Appuyez sur la miniature du mémo pour l'ouvrir.

Pour supprimer des mémos, appuyez sur la touche Menu → **Supprimer**.

Pour envoyer le mémo à des contacts, appuyez sur la touche Menu → **Partager via**.

Pour exporter le mémo sous un autre format de fichier, appuyez sur la touche Menu → **Exporter**.

Pour ajouter le mémo à votre liste des favoris, appuyez sur la touche Menu → **Ajouter aux favoris**.

Pour sauvegarder le mémo comme un événement, appuyez sur la touche Menu → **Créer événement**.

Pour définir le mémo en tant que fond d'écran pour l'affecter à un contact, appuyez sur la touche Menu → **Définir comme**.

Pour imprimer le mémo en connectant l'appareil à une imprimante, appuyez sur la touche Menu → **Imprimer**. Certaines imprimantes peuvent ne pas être compatibles avec l'appareil.

Pour modifier un mémo, appuyez sur .

Pour lire l'enregistrement vocal, appuyez sur .

S Planner

Utilisez cette application pour gérer des événements et des tâches.

Appuyez sur **S Planner** depuis la liste des applications.

Créer un événement ou une tâche

Appuyez sur , puis utilisez l'une des méthodes suivantes :

- **Ajouter événement** : entrer un événement avec un paramètre de répétition en option.
- **Ajouter une tâche** : entrer une tâche avec un paramètre de priorité en option.
- **Ajouter mémo** : créer un mémo manuscrit à joindre à la date.

Pour ajouter plus rapidement un événement ou une tâche, appuyez deux fois sur une date.

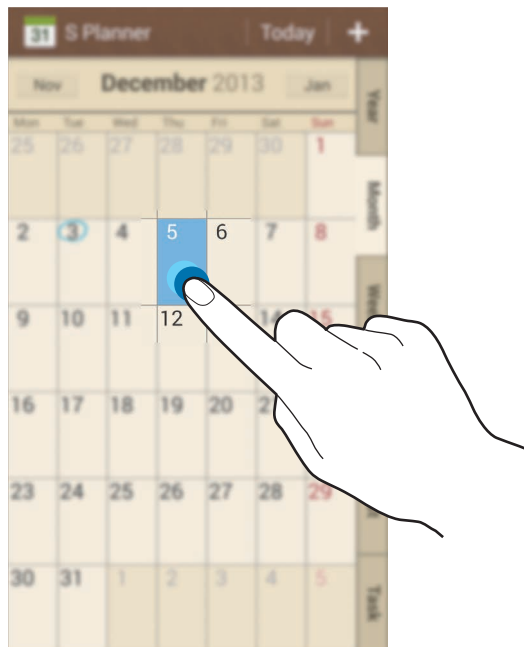

Saisissez un titre et indiquez le calendrier que vous souhaitez utiliser pour la synchronisation.

Appuyez ensuite sur **Modifier détails événement** ou sur **Modifier détails tâche** pour ajouter d'autres détails, comme la fréquence de répétition de l'événement ou de la tâche, son association ou non à une alerte préalable ou le lieu concerné.

Associer des mémos à une date

Maintenez votre doigt appuyé sur une date pour la sélectionner et afficher le carnet de mémos.

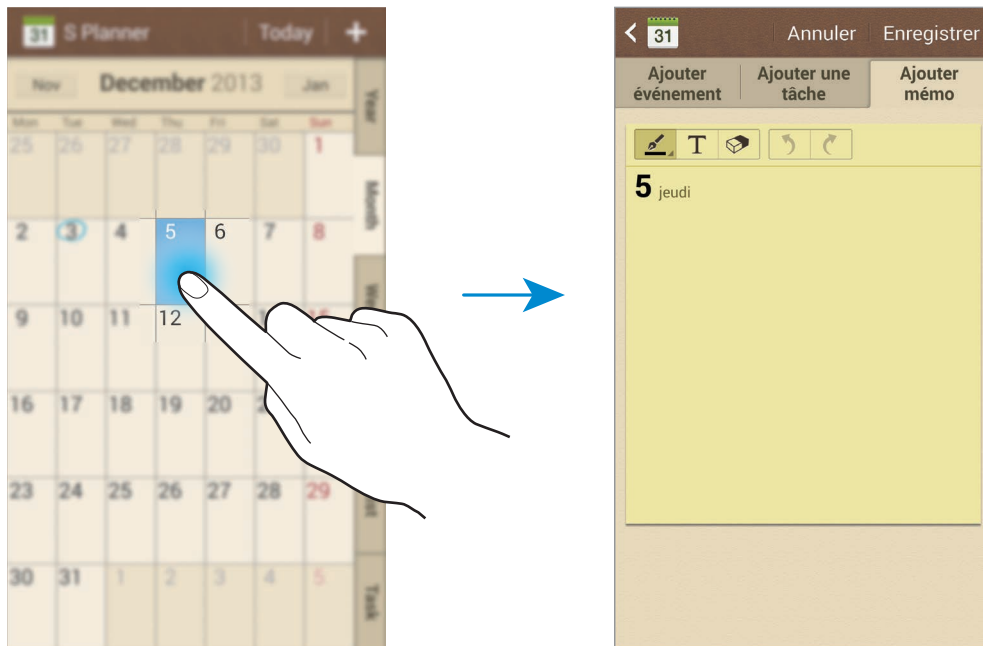

Synchroniser avec Google Agenda

Depuis la liste des applications, appuyez sur **Paramètres** → **Comptes** → **Google** sous **Mes comptes** → un compte Google → **Synchroniser Calendrier**. Pour réaliser la synchronisation manuellement et mettre le calendrier à jour, appuyez sur **S Planner**, puis sur la touche Menu et ensuite sur **Synchroniser** depuis la liste des applications.

Pour afficher les événements ou les tâches synchronisés, appuyez sur la touche Menu, sur **Calendriers** → **Affichage**, cochez le compte Google, puis appuyez sur **OK**.

Modifier le type de calendrier

À droite de l'écran, sélectionnez un type de calendrier (annuel, mensuel, hebdomadaire, etc.). Pour modifier le type de calendrier, vous pouvez rapprocher deux doigts sur l'écran. Par exemple, pour passer du calendrier mensuel au calendrier annuel, rapprochez deux doigts sur l'écran ; pour passer du calendrier annuel au calendrier mensuel, écartez-les.

Rechercher un événement ou une tâche

Appuyez sur la touche Menu → **Recherche** et saisissez un mot-clé pour la recherche.

Pour afficher les événements ou les tâches de la date du jour, appuyez sur **Aujourd'hui** tout en haut de l'écran.

Supprimer un événement ou une tâche

Sélectionnez une tâche ou un événement, appuyez sur la touche Menu → **Supprimer**.

Partager un événement ou une tâche

Sélectionnez une tâche ou un événement, appuyez sur la touche Menu → **Partager via** et sélectionnez une méthode de partage.

Dropbox



Utilisez cette application pour enregistrer et partager des fichiers avec d'autres personnes via le stockage Cloud Dropbox. Lorsque vous enregistrez des fichiers dans Dropbox, votre appareil les synchronise automatiquement avec le serveur Web et tout autre ordinateur sur lequel le service Dropbox est installé.

Appuyez sur **Dropbox** depuis la liste des applications.





La disponibilité de cette application dépend de votre zone géographique ou de votre opérateur.

Lorsque vous ouvrez la Dropbox pour la première fois, appuyez sur **Démarrer** pour activer le service. Suivez les instructions qui s'affichent à l'écran pour procéder à la configuration.

Une fois la Dropbox activée, les photos et les vidéos prises avec l'appareil sont automatiquement importées dans Dropbox. Pour afficher les photos ou les vidéos importées, appuyez sur . Pour partager ou supprimer des fichiers ou créer des albums, appuyez sur , puis sélectionnez les fichiers.

Pour télécharger des fichiers vers Dropbox, sur , sur la touche Menu → **Transférer ici** → **Photos ou vidéos** ou **Autres fichiers**. Pour ouvrir des fichiers dans Dropbox, sélectionnez un fichier.

En mode affichage d'une image ou d'une vidéo, appuyez sur  pour l'ajouter à la liste des favoris. Pour ouvrir des fichiers dans la liste des favoris, appuyez sur .

Cloud

Utilisez cette fonction pour synchroniser vos fichiers ou sauvegarder vos paramètres et les données de vos applications avec votre compte Samsung ou Dropbox.

Depuis la liste des applications, appuyez sur **Paramètres** → **Comptes** → **Cloud**.



La disponibilité de cette fonction dépend de votre zone géographique ou de votre opérateur.

Synchroniser avec le compte Samsung

Pour synchroniser les fichiers, sélectionnez votre compte Samsung ou appuyez sur **Paramètres sync**.

Sauvegarder ou restaurer des données

Pour sauvegarder ou restaurer des données avec votre compte Samsung, appuyez sur **Sauvegarde** ou **Restaurer**.

Synchroniser avec la Dropbox

Appuyez sur **Associer le compte Dropbox**, puis accédez au compte Dropbox. Suivez les instructions qui s'affichent à l'écran pour procéder à la configuration.

Lorsque vous êtes connecté, appuyez sur **Autoriser** afin que l'appareil synchronise automatiquement les fichiers avec la Dropbox dès que vous effectuez des modifications.

Google Drive

Utilisez cette application pour enregistrer et partager des fichiers avec d'autres personnes via le service Google Drive en sélectionnant des fichiers dans l'appareil, ou en créant ou numérisant des documents. Lorsque vous enregistrez des fichiers dans Google Drive, votre appareil les synchronise automatiquement avec le serveur Web et tout autre ordinateur sur lequel le service Google Drive est installé.

Appuyez sur **Drive** depuis la liste des applications.





Télécharger des fichiers

Appuyez sur **Impoter**, sélectionnez un des fichiers enregistrés sur l'appareil, puis téléchargez-le sur Google Drive. Pour créer un nouveau document ou numériser une image ou un document et le télécharger, appuyez sur **Créer** ou **Numériser**.

Visionner des fichiers

Sélectionnez un fichier pour l'ouvrir.

Une fois le fichier affiché, appuyez sur , puis utilisez l'une des icônes suivantes :

-  : partager le fichier avec d'autres personnes.
-  : déplacer le fichier vers un autre dossier.
-  : accéder à des options supplémentaires.
-  : identifier le fichier comme important.

Horloge

Utilisez cette application pour définir des alarmes, vérifier l'heure dans les principales villes du monde, mesurer la durée d'un événement ou programmer une minuterie.

Appuyez sur **Horloge** depuis la liste des applications.

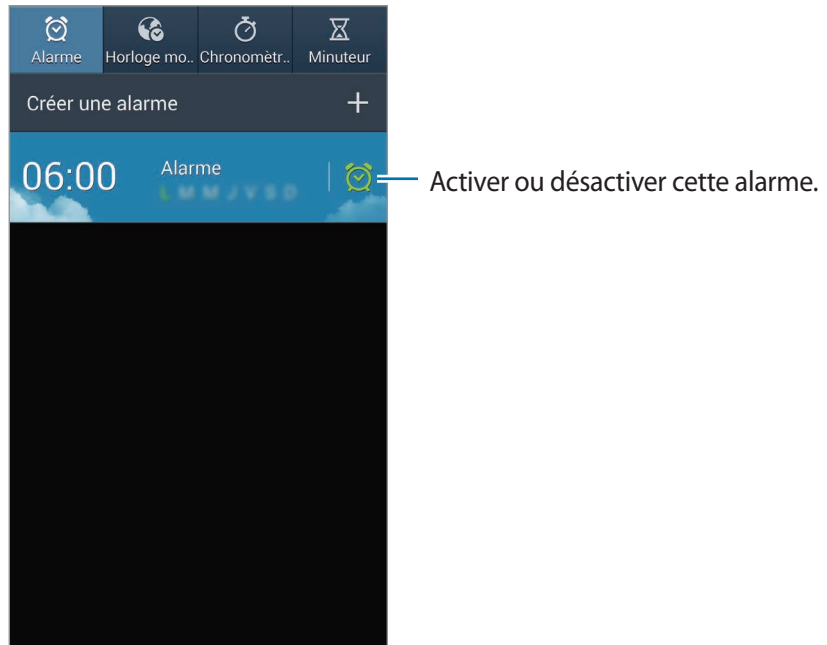



Alarme

Créer une alarme

Dans l'onglet intitulé Alarme, appuyez sur **Créer une alarme**, sélectionnez l'heure de déclenchement de l'alarme et les jours de répétition, puis appuyez sur **Enreg.**

- **Alarme géolocalisée** : définir une position. L'alarme ne se déclenche qu'une fois que vous vous trouvez à l'endroit indiqué.
- **Répéter** : définir le délai à l'issue duquel l'alarme doit sonner une nouvelle fois et le nombre de répétitions.
- **Alarme intelligente** : utiliser cette option pour que votre appareil simule des sons naturels avant le déclenchement de l'alarme principale.

Arrêter ou répéter une alarme

Pour éteindre une alarme, faites glisser votre doigt sur l'icône . Pour répéter l'alarme après une période de répétition prédéfinie, faites glisser votre doigt sur l'icône .

Supprimer une alarme

Maintenez le doigt appuyé sur l'alarme à supprimer, puis appuyez sur **Supprimer**.

Horloge mondiale

Créer une horloge

Dans l'onglet intitulé Horloge mondiale, appuyez sur **Ajouter une ville**, puis saisissez le nom d'une ville ou sélectionnez-en une dans la liste.

Pour appliquer l'heure d'été, maintenez le doigt appuyé sur une horloge, puis appuyez sur **Heure d'été**.

Supprimer une horloge

Maintenez le doigt appuyé sur l'horloge à supprimer, puis appuyez sur **Supprimer**.

Chronomètre

Dans l'onglet intitulé Chronomètre, appuyez sur **Début** pour commencer à chronométrer. Pour enregistrer des temps intermédiaires, appuyez sur **Tour**.

Pour effacer les temps enregistrés, appuyez sur **Réinit**.

Minuteur

Dans l'onglet intitulé Minuteur, définissez la durée, puis appuyez sur **Début**.

Lorsque la durée du minuteur est écoulée, faites glisser votre doigt sur l'icône .

Horloge bureau

Dans l'onglet intitulé Horloge bureau, appuyez sur  pour afficher l'horloge en plein écran.

Calculatrice

Utilisez cette application pour réaliser des calculs simples ou complexes.

Appuyez sur **Calculatrice** depuis la liste des applications.

Faites pivoter l'appareil vers la gauche pour utiliser la calculatrice scientifique en mode Paysage. Si l'option **Rotation écran** est désactivée dans le volet des raccourcis, appuyez sur la touche Menu → **Calculatrice scientifique**.

Pour afficher l'historique des calculs, appuyez sur  pour masquer le clavier.

Pour effacer l'historique, appuyez sur la touche Menu → **Effacer l'historique**.

S Health

Utilisez cette application pour contrôler votre santé en gérant l'apport calorique ou les calories brûlées.

Appuyez sur **S Health** depuis la liste des applications.

Démarrer S Health

Lorsque vous ouvrez cette application pour la première fois, suivez les instructions qui s'affichent à l'écran, puis saisissez vos données physiques pour terminer la configuration. Le menu S Health apparaît alors à l'écran.

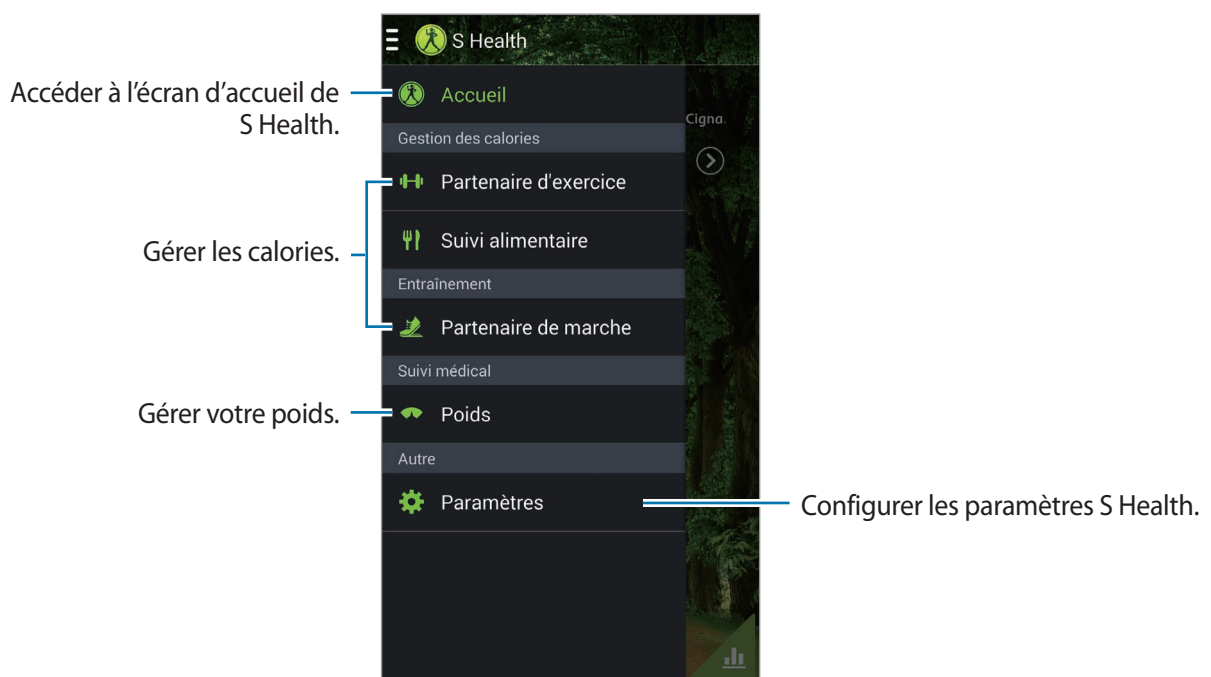

Pour modifier le profil, appuyez sur **Paramètres** → **Modifier profil**.



Selon vos données physiques, l'appareil calcule votre métabolisme de base (MB) et vous recommande un apport calorique quotidien. Cette recommandation peut ne pas s'adapter à tous les âges, constitutions corporelles ou besoins nutritionnels.

Vérifier vos informations de santé

Affichez vos informations sur l'écran d'accueil de S Health.

Depuis l'écran de menus S Health, appuyez sur **Accueil**.

The screenshot shows the S Health app interface with the following elements and callouts:

- Accéder à l'écran de menus S Health.** Points to the hamburger menu icon in the top left corner.
- Afficher la quantité de calories que vous avez brûlées.** Points to the "Calories brûlées" section, which displays "0 kcal / 666 kcal" with a dumbbell icon.
- Afficher la quantité de calories que vous avez ingérées.** Points to the "Apport calorique" section, which displays "0 kcal / 2443 kcal" with a fork and knife icon.
- Données de poids** Points to the "Poids : 76.0 kg" text at the bottom left.
- Afficher les données de votre tableau de santé sous forme de graphique.** Points to the bar chart icon in the bottom right corner.

Pour saisir les calories brûlées, appuyer sur **Calories brûlées**.

Pour saisir l'apport calorique, appuyez sur **Apport calorique**.

Utiliser le podomètre

Définissez un nombre de pas cible et suivez le nombre de pas quotidiens, ainsi que les calories brûlées.

Depuis l'écran de menus S Health, appuyez sur  → **Partenaire de marche**.



Appuyez sur **Démarrer** pour compter vos pas. Appuyez sur **Pause** pour sauvegarder les enregistrements.

Appuyez sur la touche Menu, puis utilisez les fonctions suivantes :

- **Définir un objectif** : modifier l'objectif du nombre de pas.
- **Total de pas** : afficher le nombre de pas que vous avez effectué.
- **Partager via** : envoyer la page en cours à d'autres personnes.
- **Réinitialiser le nombre de pas quotidiens** : réinitialiser le nombre de pas quotidien.
- **Imprimer** : imprimer la page en cours en connectant l'appareil à une imprimante. Certaines imprimantes peuvent ne pas être compatibles avec l'appareil.
- **Aide** : afficher les informations sur l'utilisation de S Health.



- Un bref délai peut être observé avant l'affichage de votre nombre de pas par le podomètre.
- Si vous utilisez votre podomètre lorsque vous vous trouvez dans un bus ou un train, les vibrations peuvent avoir un effet sur le calcul du nombre de pas.

Utiliser le partenaire d'exercice

Définissez un objectif d'entraînement et surveillez les calories brûlées.

Depuis l'écran de menus S Health, appuyez sur  → **Partenaire d'exercice**.



Appuyez sur **+** pour enregistrer l'entraînement que vous avez terminé. Sélectionnez un type d'entraînement, enregistrez la durée, puis appuyez sur **Enreg.**

Appuyez sur la touche Menu, puis utilisez les fonctions suivantes :

- **Définir un objectif** : modifier votre objectif quotidien de calories brûlées.
- **Partager via** : envoyer la page en cours à d'autres personnes.
- **Réinitialiser** : réinitialiser les données de l'entraînement quotidien.
- **Imprimer** : imprimer la page en cours en connectant l'appareil à une imprimante. Certaines imprimantes peuvent ne pas être compatibles avec l'appareil.
- **Aide** : afficher les informations sur l'utilisation de S Health.

Pour définir un objectif d'entraînement et commencer à vous entraîner, appuyez sur **S'entraîner**. Définissez les détails, tels que le type d'entraînement ou l'objectif, puis appuyez sur **Démarrer**.



Utiliser le Suivi alimentaire

Fixez un objectif en calories et enregistrez votre apport calorique quotidien.

Depuis l'écran de menus S Health, appuyez sur  → **Suivi alimentaire**.

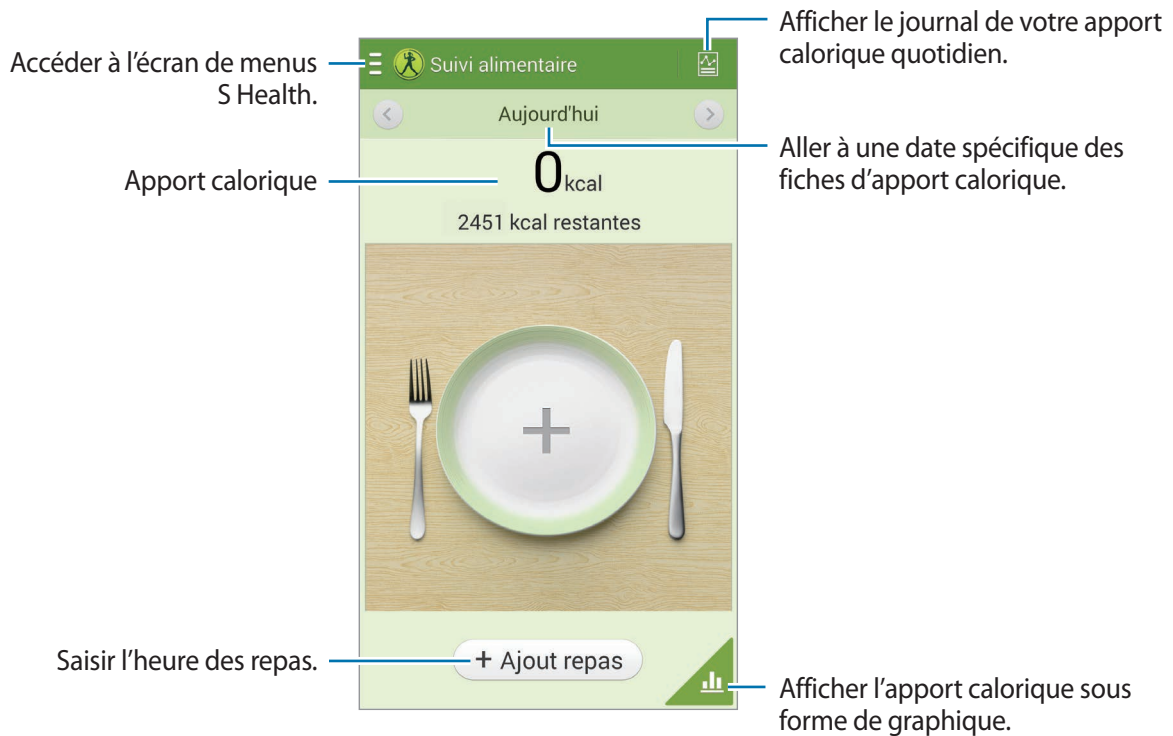

Appuyez sur **Ajout repas** pour saisir l'apport calorique. Saisissez l'heure du repas, puis appuyez sur **Sauveg.**

Appuyez sur la touche Menu, puis utilisez les fonctions suivantes :

- **Définir un objectif** : modifier votre objectif d'apport calorique.
- **Partager via** : envoyer la page en cours à d'autres personnes.
- **Réinitialiser** : réinitialiser les données d'apport calorique.
- **Imprimer** : imprimer la page en cours en connectant l'appareil à une imprimante. Certaines imprimantes peuvent ne pas être compatibles avec l'appareil.
- **Aide** : afficher les informations sur l'utilisation de S Health.

Gérer votre poids

Enregistrer vos changements de poids et gérer les données du poids.

Depuis l'écran de menus S Health, appuyez sur  → **Poids**.

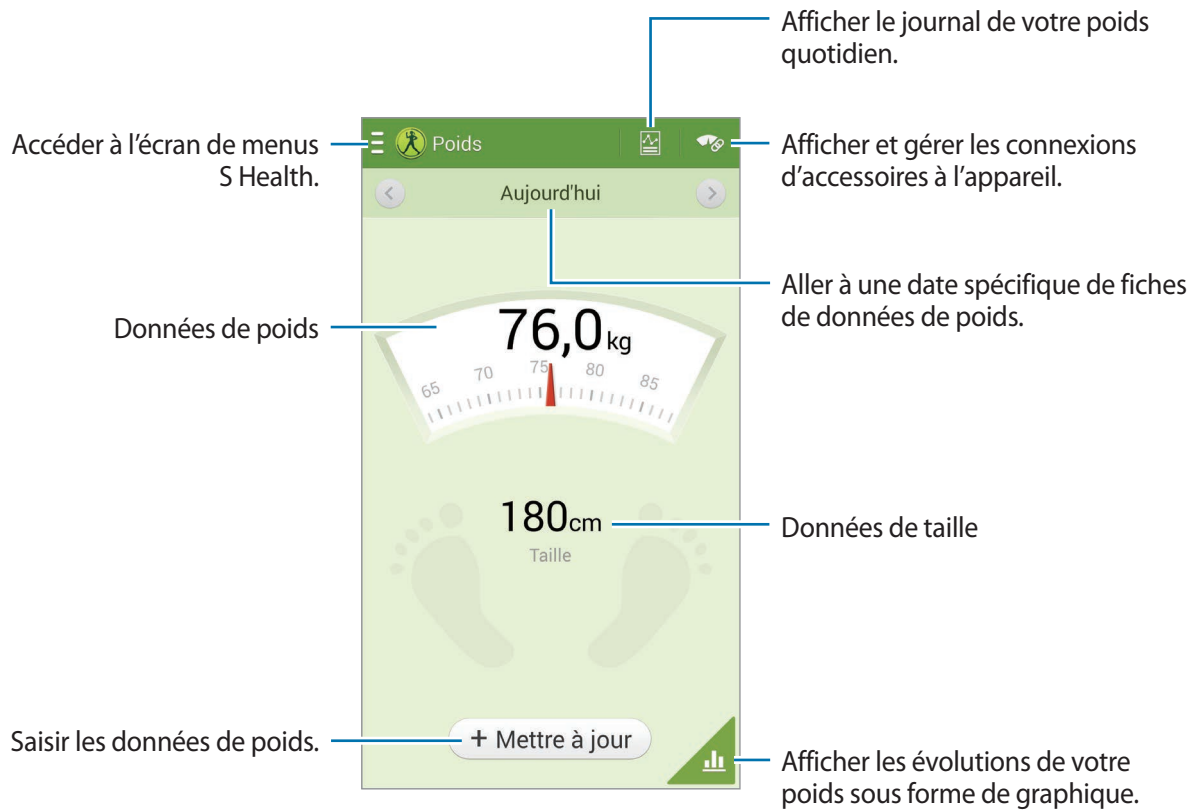

Appuyez sur **Mettre à jour** pour saisir les données de poids. Saisissez une valeur, puis appuyez sur **OK**. Dès que vous modifiez les données du poids, l'appareil applique les données à votre profil.

Vous pouvez connecter un appareil de mesure et enregistrer votre poids. Appuyez sur  → **Analyser**, sélectionnez un appareil de mesure, puis suivez les instructions qui s'affichent à l'écran pour connecter l'appareil de mesure.

Appuyez sur la touche Menu, puis utilisez les fonctions suivantes :

- **Définir un objectif** : modifier l'objectif de poids.
- **Partager via** : envoyer la page en cours à d'autres personnes.
- **Réinitialiser** : réinitialiser les données de poids quotidiennes.
- **Imprimer** : imprimer la page en cours en connectant l'appareil à une imprimante. Certaines imprimantes peuvent ne pas être compatibles avec l'appareil.
- **Aide** : afficher les informations sur l'utilisation de S Health.

Configurer les paramètres de S Health

Depuis l'écran d'accueil S Health, appuyez sur  → **Paramètres**, puis sélectionnez l'une des options ci-dessous :

- **Modifier profil** : modifier vos données physiques.
- **Comptes** : gérer les données S Health en vous connectant à votre compte Samsung.
- **Sécurité** : définir un code PIN pour verrouiller ou déverrouiller S Health.
- **Paramètres des unités** : définir les options liées aux unités.
- **Notification** : paramétrer l'appareil pour qu'il affiche les nouveaux événements.
- **Verrouiller fuseau horaire** : paramétrer l'appareil pour ne pas modifier les réglages de fuseau horaire lorsque vous changez de fuseau horaire.
- **Sélectionner le fuseau horaire** : définir le fuseau horaire.
- **Mes accessoires** : afficher et gérer les connexions des accessoires à l'appareil.
- **Accessoires compatibles** : afficher les accessoires compatibles avec l'appareil ou gérer les accessoires connectés.
- **Réinitialiser les données** : réinitialiser les données S Health.
- **Rechercher les mises à jour** : vérifier la version actuelle de S Health.
- **Conditions d'utilisation** : afficher les conditions d'utilisation, compris les politiques en matière de données personnelles et de conservation des données.
- **A propos de S Health** : afficher des informations à propos de S Health.

S Translator

Utilisez cette application pour traduire du texte dans d'autres langues.

Appuyez sur **S Translator** depuis la liste des applications.

Utiliser S Translator

Définissez la langue source et la langue cible, saisissez le texte dans le champ de saisie, puis appuyez sur .

Pour ajouter une combinaison linguistique à votre liste de favoris, appuyez sur .

Pour envoyer une combinaison linguistique à d'autres personnes, appuyez sur .

Démarrer une conversation S Translator

Appuyez sur les touches en bas de l'écran pour communiquer avec d'autres personnes via la traduction parlée.

Appuyez sur **Parler** dans votre langue, puis parlez dans le microphone. L'appareil traduira ce que vous dites. Appuyez sur  dans le champ de la langue cible pour laisser l'appareil lire à votre correspondant la traduction de ce que vous venez de dire.

Appuyez sur **Speak** dans la langue de votre correspondant et laissez-le répondre dans sa langue. L'appareil traduira ce qu'il dit. Appuyez sur  dans le champ de la langue source pour laisser l'appareil vous lire la traduction de ce que vient de dire votre correspondant.

Enregistreur vocal

Utilisez cette application pour enregistrer ou écouter des mémos vocaux.

Appuyez sur **Enregistreur vocal** depuis la liste des applications.

Enregistrer des mémos vocaux







Pour commencer l'enregistrement, appuyez sur . Parlez dans le microphone en bas de l'appareil. Pour interrompre l'enregistrement, appuyez sur . Pour terminer l'enregistrement, appuyez sur .



Pour supprimer le bruit de fond, appuyez sur la touche Menu → **Paramètres** → **Réduction du bruit** → **Activé**.

Écouter des mémos vocaux

Sélectionnez un mémo vocal.

-  : couper une partie du mémo vocal.
-  : régler la vitesse de lecture.
-  : mettre la lecture en pause.
-  /  : effectuer un retour rapide ou une avance rapide de 60 secondes.
-  /  : revenir au mémo vocal précédent ou passer au mémo vocal suivant.

Pour envoyer un mémo vocal à d'autres personnes, appuyez sur la touche Menu → **Partager via** et sélectionnez un mode de partage.

Gérer les mémos vocaux

Dans la liste de mémos vocaux, appuyez sur la touche Menu et sélectionnez l'une des options suivantes :

- **Partager via** : sélectionner les mémos vocaux à envoyer, puis un mode de partage.
- **Supprimer** : sélectionner les mémos vocaux à supprimer.
- **Paramètres** : modifier les paramètres de l'enregistreur vocal.
- **Fin** : fermer l'enregistreur vocal.

Enregistrer des fichiers avec des balises contextuelles

Dans la liste des mémos vocaux, appuyez sur la touche Menu → **Paramètres** → **Nom de fichier contextuel** → **Activé**.

S Voice

Utilisez cette application pour commander l'appareil vocalement afin de composer un numéro, d'envoyer un message, d'écrire un mémo, et bien plus encore.

Appuyez sur **S Voice** depuis la liste des applications. Vous pouvez également appuyer deux fois sur la touche Accueil.



La disponibilité de cette application dépend de votre zone géographique ou de votre opérateur.

Voici quelques exemples de commandes vocales :

- Ouvrir le lecteur MP3
- Lancer la calculatrice
- Appeler le portable de Lulu
- Appeler Lulu au travail
- Vérifier le calendrier

Conseils pour améliorer la reconnaissance vocale :

- Parlez clairement.
- Parlez dans des endroits calmes.
- N'utilisez pas de langage injurieux ni d'argot.
- Évitez de parler avec un accent local.

Selon l'environnement où vous vous trouvez ou la manière dont vous parlez, il se peut que l'appareil ne reconnaisse pas vos commandes ou qu'il exécute des commandes erronées.

Mode mains-libres

Lorsque le mode mains-libres est activé, la synthèse vocale de l'appareil lit à voix haute le contenu reçu en cas d'appels entrants, de messages et de notifications, afin que vous puissiez utiliser l'appareil en mode mains-libres lorsque vous conduisez. Par exemple, l'appareil vous indique vocalement le nom ou le numéro de l'appelant dans le cas d'un appel entrant.

Pour activer le mode mains-libres, dites « Mode mains-libres activé ».

Recherche Google

Utilisez cette application pour effectuer une recherche non seulement sur Internet, mais aussi dans les applications et le contenu de l'appareil.

Appuyez sur **Google** depuis la liste des applications.



La disponibilité de cette application dépend de votre zone géographique ou de votre opérateur.

Effectuer une recherche sur l'appareil

Appuyez sur le champ de recherche, puis saisissez un mot-clé. Vous pouvez également appuyer sur , puis énoncer un mot-clé.

Si les applications ne renvoient aucun résultat, le navigateur Web apparaît, affichant les résultats de recherche.

Étendre la recherche

Pour sélectionner les applications qui doivent faire l'objet d'une recherche, appuyez sur la touche Menu → **Paramètres** → **Recherche sur le téléphone**, puis cochez les éléments correspondants.

Google Now

Démarrez la recherche Google pour afficher les cartes Google Now qui vous indiquent, dès que vous en avez besoin, la météo du jour, les infos trafic en temps réel, vos prochains rendez-vous, et bien plus encore.

Rejoignez Google Now lorsque vous ouvrez pour la première fois la recherche Google. Pour modifier les paramètres de Google Now, appuyez sur la touche Menu → **Paramètres** → **Google Now**.

Recherche vocale

Utilisez cette application pour rechercher des pages Web oralement.

Appuyez sur **Recherche vocale** depuis la liste des applications.



La disponibilité de cette application dépend de votre zone géographique ou de votre opérateur.



Quand l'instruction **Parlez maintenant** apparaît à l'écran, prononcez un mot-clé ou une expression.

Mes fichiers

Utilisez cette application pour accéder à tous les types de fichiers stockés dans l'appareil, y compris les images, vidéos, musiques et clips musicaux.

Appuyez sur **Mes fichiers** depuis la liste des applications.

Visionner des fichiers

Sélectionnez une catégorie, puis un dossier à ouvrir. Pour revenir au dossier supérieur, appuyez sur . Pour revenir au répertoire principal, appuyez sur .

Dans un dossier, appuyez sur la touche Menu, puis utilisez l'une des options suivantes :

- **Sélectionner tout** : sélectionner tous les fichiers pour leur appliquer simultanément la même option.
- **Créer dossier** : créer un dossier.
- **Recherche** : rechercher des fichiers.
- **Afficher par** : modifier le mode d'affichage.
- **Trier par** : trier les fichiers ou les dossiers.
- **Paramètres** : modifier les paramètres du gestionnaire de fichiers.

Ajouter des raccourcis à des dossiers

Ajoutez un raccourci vers les dossiers fréquemment utilisés. Appuyez sur la touche Menu → **Ajouter un raccourci**, saisissez un nom de raccourci, sélectionnez un dossier, puis appuyez sur **Définir ici**.

Téléchargements

Utilisez cette application pour voir les fichiers téléchargés depuis des applications.

Appuyez sur **Téléchargements** depuis la liste des applications.



La disponibilité de cette application dépend de votre zone géographique ou de votre opérateur.

Sélectionnez un fichier et ouvrez-le dans l'application correspondante.

Pour trier les fichiers par taille, appuyez sur **Trier par taille**.

Pour trier les fichiers par date, appuyez sur **Trier par date**.

Pour effacer l'historique, appuyez sur **Effacer la liste**.

TripAdvisor

Utilisez cette application pour obtenir des informations de voyage, notamment sur vos destinations, vols ou hôtels. Vous pouvez également réserver une chambre d'hôtel et partager vos commentaires avec d'autres personnes.

Appuyez sur **TripAdvisor** depuis la liste des applications.



La disponibilité de cette application dépend de votre zone géographique ou de votre opérateur.

Lecteur optique

Utilisez cette application pour numériser ou extraire du texte ou des données à partir d'images, de documents, de cartes de visite ou de codes QR.

Depuis la liste des applications, appuyez sur **Lecteur optique**.

Pour démarrer **Lecteur optique**, vous devez commencer par télécharger et installer l'application.

Appuyez sur **OK**, puis suivez les instructions à l'écran.



Il se peut que des frais supplémentaires vous soient facturés lors du téléchargement de cette application via le réseau mobile. Pour éviter de payer des frais supplémentaires, contactez votre opérateur.

Pour sélectionner les langues à reconnaître, appuyez sur la touche Menu → **Paramètres linguistiques**.

Numériser du texte



Positionnez le curseur sur une image, un document ou un code QR.

- Texte : afficher la définition des mots extraits.
- Cartes de visite : passer des appels ou envoyer des messages à partir des coordonnées du contact numérisé.
- Codes QR : afficher les informations du code QR.



- Certains codes QR peuvent ne pas être reconnus.
- Les types de textes suivants peuvent ne pas être reconnus : textes manuscrits, petites polices de caractères, polices de caractères stylisées, écriture cursive, ou texte inclu dans des images.

Extraire un texte et le traduire

Appuyez sur , puis sélectionnez les langues à traduire. Pointez l'objectif arrière sur du texte, puis appuyez sur  pour photographier le texte.

Pour capturer une image de texte volumineuse qui ne cadre pas dans l'objectif, appuyez sur  pour capturer l'image en plusieurs parties.

- Appuyez sur le mot en surbrillance pour le traduire.
- Appuyez sur  pour extraire le texte de l'image.

Géolocalisation

Maps

Utilisez cette application pour repérer la position de votre appareil, rechercher des lieux ou obtenir un itinéraire.

Appuyez sur **Maps** depuis la liste des applications.



La disponibilité de cette application dépend de votre zone géographique ou de votre opérateur.

Rechercher des lieux

Recherchez des lieux en saisissant une adresse ou un mot-clé. Une fois le lieu trouvé, sélectionnez-le afin d'afficher des informations détaillées. Pour en savoir plus, consultez l'aide.

Obtenir un itinéraire

Appuyez sur  pour définir une adresse de départ et une adresse de destination, et choisir un mode de transport. L'appareil affiche l'itinéraire à suivre pour arriver à destination.

Paramètres

Accéder au menu des paramètres

Utilisez cette application pour configurer l'appareil, définir les paramètres d'une application et ajouter des comptes.

Appuyez sur **Paramètres** depuis la liste des applications.

Connexions

Wi-Fi

Activez la fonction Wi-Fi pour permettre la connexion à un réseau Wi-Fi et accéder à Internet ou à d'autres périphériques réseau.

Pour utiliser des options, appuyez sur la touche Menu.

- **Paramètres avancés** : personnalisez les paramètres Wi-Fi.
- **Touche WPS** : connectez-vous à un réseau Wi-Fi sécurisé à l'aide d'une touche WPS.
- **Entrée PIN WPS** : connectez-vous à un réseau Wi-Fi sécurisé à l'aide d'un code PIN WPS.
- **Aide** : accédez aux informations d'aide à propos du Wi-Fi.

Politique de mise en veille Wi-Fi

Appuyez sur **Wi-Fi**, puis sur la touche Menu et sur **Paramètres avancés** → **Wi-Fi activé en mode veille**.



Lorsque l'écran est éteint, l'appareil désactive automatiquement les connexions Wi-Fi. Lorsque cela se produit, l'appareil accède automatiquement aux réseaux de données s'il a été configuré pour utiliser ces réseaux. Cela peut entraîner des frais de transfert de données. Pour éviter toute dépense inutile, définissez cette option sur **Toujours**.

Paramètres de notification réseau

L'appareil détecte les réseaux Wi-Fi ouverts et affiche une icône dans le volet des raccourcis lorsqu'un réseau est disponible.

Appuyez sur **Wi-Fi**, puis sur la touche Menu et sur **Paramètres avancés**, cochez ensuite la case **Notification réseau** pour activer cette fonctionnalité.

Wi-Fi Direct

Le Wi-Fi Direct autorise la connexion directe entre deux appareils via un réseau Wi-Fi sans passer par un point d'accès.

Appuyez sur **Wi-Fi** → **Wi-Fi Direct**.

Bluetooth

Activez la fonction Bluetooth pour échanger des informations sur de courtes distances.

Pour utiliser davantage d'options, appuyez sur la touche Menu.

- **Délai d'expiration de la visibilité** : définissez la durée pendant laquelle l'appareil est visible.
- **Fichiers reçus** : affichez les fichiers reçus via la fonction Bluetooth.
- **Aide** : accédez aux informations d'aide à propos de la fonction Bluetooth.

Utilisation des données

Effectuez un suivi de la quantité de données utilisées et personnalisez les paramètres de limite d'utilisation des données.

- **Données mobiles** : paramétrez l'appareil pour pouvoir utiliser les connexions de données sur n'importe quel réseau mobile.
- **Définir limite données mobiles** : définissez une limite d'utilisation des données mobiles.
- **Cycle d'util. des données** : indiquez la date à laquelle effectuer la vérification mensuelle des données.

Pour utiliser davantage d'options, appuyez sur la touche Menu.

- **Itinérance** : paramétrez l'appareil pour pouvoir utiliser les connexions de données lorsque vous changez de zone de couverture.
- **Restr. données arrière-plan** : paramétrez l'appareil pour pouvoir désactiver la synchronisation en arrière-plan lorsque vous utilisez un réseau mobile.

- **Synchroniser les données automatiquement** : paramétrez l'appareil pour pouvoir synchroniser automatiquement les contacts, le calendrier, les e-mails, les favoris ainsi que les données des réseaux sociaux.
- **Afficher utilisation Wi-Fi** : paramétrez l'appareil pour pouvoir afficher l'utilisation des données via le réseau Wi-Fi.
- **Points d'accès mobiles** : sélectionnez des points d'accès mobiles Wi-Fi afin d'empêcher que les applications fonctionnant en arrière-plan ne les utilisent.

Plus de réseaux

Personnalisez les paramètres réseaux.

Mode Hors-ligne

Désactivez toutes les fonctions sans fil de l'appareil. Vous pouvez uniquement utiliser les services hors-réseau.

Application de messagerie par défaut

Sélectionnez l'application par défaut à utiliser pour la messagerie.

Impression

Configurez les paramètres pour les modules d'extension d'imprimante installés sur l'appareil. Vous pouvez rechercher les imprimantes disponibles ou en ajouter une manuellement pour imprimer des fichiers via le réseau Wi-Fi ou les services de Cloud.

Réseaux mobiles

- **Données mobiles** : autorisez les connexions de données pour pouvoir utiliser Internet par exemple.
- **Itinérance** : utilisez l'appareil pour vous connecter à un autre réseau lorsque vous changez de zone de couverture.
- **Nom des points d'accès** : attribuez des noms aux points d'accès (APN).
- **Mode réseau** : sélectionnez un type de réseau.
- **Opérateurs réseau** : recherchez les réseaux disponibles et sélectionnez-en un pour vous y connecter.

Point d'accès et modem

- **Point d'accès mobile** : utilisez la fonction de point d'accès Wi-Fi mobile pour partager la connexion de données de votre appareil avec des ordinateurs ou d'autres appareils par l'intermédiaire de la fonction Wi-Fi.
- **Modem USB** : utilisez le modem USB pour partager la connexion de données de votre appareil avec un ordinateur via le protocole USB. Lorsqu'il est connecté à un ordinateur, l'appareil sert de modem sans fil.
- **Modem Bluetooth** : utilisez le modem Bluetooth pour partager la connexion de données de votre appareil ou d'autres appareils avec un ordinateur via le protocole Bluetooth.
- **Aide** : apprenez-en plus sur les fonctions modem USB, Wi-Fi et Bluetooth.

VPN

Paramétrez des réseaux privés virtuels (VPN) pour vous y connecter.

NFC

Activez la fonction NFC pour lire ou écrire des tags NFC contenant des informations.

- **Android Beam** : activez la fonction Android Beam pour envoyer des données, notamment des pages Web et des contacts, vers des appareils compatibles NFC.
- **Tap-and-pay** : définissez la méthode de paiement par défaut.

S Beam

Activez la fonction S Beam pour envoyer des données telles que des vidéos, des images et des documents à des appareils prenant en charge les fonctions NFC et Wi-Fi Direct.

Appareils à proximité

- **Contenus partagés** : paramétrez l'appareil pour pouvoir partager son contenu avec d'autres appareils.
- **Liste des appareils autorisés** : affichez la liste des appareils qui peuvent accéder à votre appareil.
- **Liste des périphériques non autorisés** : affichez la liste des appareils qui ne sont pas autorisés à accéder au vôtre.
- **Destination de télécharg.** : sélectionnez l'emplacement de la mémoire dans laquelle enregistrer les fichiers multimédia téléchargés.
- **Charger depuis autres périph.** : paramétrez l'appareil pour pouvoir autoriser le chargement à partir d'autres appareils.

Screen Mirroring

Activez cette fonction pour partager votre écran avec d'autres personnes.

Mon appareil

Écran de verrouillage

Modifiez les paramètres de l'écran de verrouillage.

- **Déverrouillage de l'écran** : activez la fonction de déverrouillage sécurisé de l'écran. Les options suivantes peuvent varier selon la fonction de déverrouillage d'écran sélectionnée.
- **Plusieurs widgets** : paramétrez l'appareil pour pouvoir autoriser l'utilisation des widgets sur l'écran verrouillé.
- **Widgets écran verrouill.** :
 - **Applications favorites ou Appareil photo** : paramétrez l'appareil pour pouvoir afficher les raccourcis de chaque application ou démarrer automatiquement l'appareil photo lorsque vous faites glisser les volets vers la gauche sur l'écran verrouillé.
 - **Horloge ou msg personnel** : paramétrez l'appareil pour pouvoir afficher une horloge ou un message personnel sur l'écran verrouillé. Les options suivantes peuvent varier selon votre sélection.

Pour un message personnel :

- **Modifier un message personnel** : modifiez le message personnel.

Pour une horloge :

- **Double horloge** : paramétrez l'appareil pour pouvoir afficher deux horloges.
- **Taille de l'horloge** : modifiez la taille de l'horloge.
- **Afficher la date** : paramétrez l'appareil pour qu'il affiche la date et l'heure.
- **Infos propriétaire** : saisissez les informations que vous souhaitez voir apparaître sur l'écran verrouillé.
- **Raccourcis** : paramétrez l'appareil pour pouvoir afficher et modifier les raccourcis des applications sur l'écran verrouillé.



La disponibilité de cette fonction dépend de votre zone géographique ou de votre opérateur.

- **Effet de déverrouillage** : sélectionnez un effet à appliquer lorsque vous déverrouillez l'écran.
- **Texte d'aide** : paramétrez l'appareil pour pouvoir afficher un texte d'aide sur l'écran verrouillé.
- **Commande de réveil** : paramétrez l'appareil pour qu'il reconnaisse votre commande de réveil même lorsque l'écran est verrouillé.
- **Définir commande réveil** : définissez une commande de réveil permettant de lancer l'application **S Voice** ou d'exécuter une fonction spécifique.

Affichage

Modifiez les paramètres d'affichage.

- **Fond d'écran** :
 - **Écran d'accueil** : sélectionnez l'image d'arrière-plan de l'écran d'accueil.
 - **Écran de verrouillage** : sélectionnez l'image d'arrière-plan de l'écran de verrouillage.
 - **Écrans d'accueil et de verrouillage** : sélectionnez l'image d'arrière-plan de l'écran d'accueil et de l'écran de verrouillage.
- **Volet des raccourcis** : personnalisez les éléments apparaissant dans le volet des raccourcis.
- **Fenêtres multiples** : activer ou désactiver la fonction Fenêtres multiples.

- **Mode d'écran :**
 - **Adapter l'affichage :** utilisez ce mode pour optimiser l'affichage selon les paramètres de l'écran.
 - **Dynamique :** utilisez ce mode pour accentuer les tonalités de l'affichage.
 - **Standard :** utilisez ce mode pour obtenir un arrière-plan de qualité standard.
 - **Vidéo :** utilisez ce mode pour obtenir un arrière-plan sombre, comme dans une pièce peu éclairée.
- **Luminosité :** définissez la luminosité de l'écran.
- **Rotation auto. écran :** indiquez si le contenu doit automatiquement pivoter en même temps que l'appareil.
- **Mise en veille de l'écran :** définissez le délai à l'issue duquel l'écran doit s'éteindre automatiquement.
- **Écran de veille :** paramétrez l'appareil pour pouvoir activer l'économiseur d'écran lorsque l'appareil est connecté à une station d'accueil ou est en cours de chargement.
- **Police :** modifiez le type de police du texte affiché à l'écran.
- **Taille de police :** modifiez la taille de la police.
- **Affich. pourcentage batterie :** paramétrez l'appareil pour qu'il affiche l'autonomie restante de la batterie.
- **Modifier après capture d'écran :** paramétrez l'appareil pour pouvoir modifier la copie d'écran après sa capture.
- **Augmenter sensib. tactile :** paramétrez l'appareil pour pouvoir augmenter la sensibilité afin de pouvoir utiliser l'écran tactile avec des gants.



Selon la matière des gants que vous portez, certaines commandes peuvent ne pas être reconnues.

Témoin lumineux

- **Chargement** : paramétrez l'appareil pour que le témoin lumineux s'allume lorsque la batterie est en cours de chargement.
- **Batterie faible** : paramétrez l'appareil pour que le témoin lumineux s'allume lorsque la batterie est faible.
- **Notifications** : paramétrez l'appareil pour que le témoin lumineux s'allume en cas d'appels, de messages ou d'événements manqués.
- **Mémo vocal** : paramétrez l'appareil pour que le témoin lumineux s'allume lorsque vous enregistrez des mémos vocaux.

Son

Modifiez les paramètres des différents sons de l'appareil.

- **Volume** : réglez le volume des sonneries d'appel, de la musique et des vidéos, des sons système et des notifications.
- **Intensité des vibrations** : réglez l'intensité des vibrations émises par l'appareil lorsque vous appuyez sur l'écran.
- **Sonneries** : sélectionnez une sonnerie pour les appels entrants.
- **Vibrations** : ajoutez ou sélectionnez un type de vibreur.
- **Notifications** : sélectionnez une sonnerie pour les notifications, telles que les messages entrants et les appels manqués.
- **Vibreur et sonnerie** : paramétrez l'appareil pour qu'il vibre et émette une sonnerie à chaque appel entrant.
- **Son pavé de numérotation** : paramétrez l'appareil pour qu'il émette un son lorsque vous appuyez sur les touches du clavier.
- **Sélections audibles** : paramétrez l'appareil pour qu'il émette un son lorsque vous sélectionnez une application ou une option sur l'écran tactile.
- **Son verrouillage écran** : paramétrez l'appareil pour qu'il émette un son lorsque vous verrouillez ou déverrouillez l'écran tactile.
- **Retour tactile** : paramétrez l'appareil pour qu'il vibre lorsque vous appuyez sur une touche.
- **Applications Samsung** : modifiez les paramètres de notification pour chaque application.
- **Son touches** : paramétrez l'appareil pour qu'il émette un son lorsque vous appuyez sur une touche.
- **Vibration touches** : paramétrez l'appareil pour qu'il vibre lorsque vous appuyez sur une touche.
- **Sortie audio** : sélectionnez le format de sortie audio à utiliser lorsque vous connectez l'appareil à des périphériques HDMI. Certains appareils peuvent ne pas prendre en charge les paramètres de son Surround.

- **Adapt Sound** : personnalisez vos réglages audio pour l'oreille que vous utilisez le plus lors des appels ou de l'écoute de musique.

Mode Écran d'accueil

Sélectionnez un mode d'affichage pour l'écran d'accueil (mode standard ou simplifié).

Appels

Personnalisez les paramètres d'appel.

- **Rejet de l'appel** : rejetez automatiquement les appels provenant de numéros de téléphone spécifiques. Ajoutez des numéros de téléphone à la liste de rejet.
- **Définir les message de rejet** : ajoutez ou modifiez le message envoyé lorsque vous rejetez un appel.
- **Début/Fin d'appel** :
 - **Touche Accueil pour répondre aux appels** : paramétrez l'appareil pour pouvoir répondre aux appels en appuyant sur la touche Accueil.
 - **Contrôle vocal** : paramétrez l'appareil pour pouvoir répondre aux appels ou les rejeter à l'aide des commandes vocales.
 - **Touche Marche pour terminer les appels** : paramétrez l'appareil pour pouvoir mettre fin à un appel en appuyant sur la touche Marche/Arrêt.
- **Désactiver l'écran pendant les appels** : paramétrez l'appareil pour pouvoir activer le capteur de proximité lors d'un appel.
- **Alertes d'appel** :
 - **Vibreur en cas de réponse** : paramétrez l'appareil pour qu'il vibre lorsque votre correspondant répond à un appel.
 - **Vibreur en fin d'appel** : paramétrez l'appareil pour qu'il vibre lorsque votre correspondant met fin à un appel.
 - **Tonalité de connexion** : activez ou désactivez la tonalité de connexion d'appel.
 - **Bip durée d'appel** : activez ou désactivez la tonalité émise chaque minute.
 - **Tonalité de fin d'appel** : activez ou désactivez la tonalité de fin d'appel.
 - **Signal d'appel** : paramétrez l'appareil pour qu'il vous prévienne de vos événements au cours d'un appel.

- **Accessoires d'appel :**
 - **Réponse automatique :** paramétrez l'appareil pour qu'il réponde automatiquement aux appels au bout d'un certain temps disponible uniquement si un casque ou un écouteur est connecté.
 - **Temps de réponse auto. :** sélectionnez la durée à l'issue de laquelle l'appareil doit répondre à l'appel.
 - **Conditions appel sortant :** paramétrez l'appareil pour qu'il autorise les appels sortants avec un casque Bluetooth, même si l'appareil est verrouillé.
 - **Type d'appel sortant :** sélectionnez le type d'appels sortants à effectuer avec un casque Bluetooth.
- **Paramètres supplémentaires :**
 - **Identité de l'appelant :** affichez votre identité à vos correspondants lorsque vous passez un appel.
 - **Transfert d'appel :** transférez les appels entrants vers un autre numéro.
 - **Code région auto :** paramétrez l'appareil pour pouvoir insérer automatiquement un préfixe (code régional ou national) avant un numéro de téléphone.
 - **Restriction d'appel :** bloquez les appels entrants ou sortants.
 - **Signal d'appel :** autorisez les appels entrants en cours d'appel.
 - **Rappel auto. :** activez le rappel automatique si un appel n'a pas abouti ou a été interrompu.
 - **Numérotation fixe :** activez ou désactivez le mode de numérotation fixe pour limiter les appels aux numéros de la liste FDN. Saisissez le code PIN2 fourni avec votre carte SIM ou USIM.
- **Sonneries et son clavier :**
 - **Sonneries :** sélectionnez une sonnerie pour les appels entrants.
 - **Vibrations :** ajoutez ou sélectionnez un type de vibreur.
 - **Vibreur et sonnerie :** paramétrez l'appareil pour qu'il vibre et émette une sonnerie à chaque appel entrant.
 - **Son pavé de numérotation :** paramétrez l'appareil pour qu'il émette un son lorsque vous appuyez sur les touches du clavier.

- **Personnaliser son des appels** : sélectionnez un type de son d'appel à utiliser avec un casque ou des écouteurs.
- **Réduction du bruit** : paramétrez l'appareil pour pouvoir supprimer les bruits parasites afin que votre correspondant puisse mieux vous entendre.
- **Augment. volume poche** : paramétrez l'appareil pour pouvoir augmenter le volume de la sonnerie si l'appareil se trouve dans un espace confiné, comme une poche ou un sac.
- **Image appel visio** : sélectionnez une image à afficher à votre correspondant.
- **Options d'échec d'appel** : paramétrez l'appareil pour pouvoir basculer sur un appel vocal en cas d'échec de l'appel visio.
- **Service de messagerie vocale** : sélectionnez ou définissez votre opérateur de messagerie vocale.
- **Param. messagerie vocale** : indiquez le numéro pour accéder au service de messagerie vocale. Vous pouvez obtenir ce numéro auprès de votre opérateur.
- **Son** : sélectionnez une sonnerie pour signaler l'arrivée de messages vocaux.
- **Vibreur** : paramétrez l'appareil pour qu'il vibre lors de la réception de messages vocaux.
- **Comptes** : paramétrez l'appareil pour pouvoir accepter les appels IP et configurez vos comptes de services IP.
- **Utiliser appel Internet** : définissez si vous devez utiliser les appels Internet pour tous les appels ou seulement pour les appels IP.

Mode Blocage

Sélectionnez les notifications à bloquer ou paramétrez l'appareil pour autoriser les notifications provenant des contacts autorisés en Mode blocage.

Mode mains-libres

Paramétrez l'appareil afin qu'il lise tout haut les contenus et spécifiez les applications à utiliser en mode mains-libres.

Assistance sécurité

En cas d'urgence, vous pouvez envoyer un message indiquant votre position à des destinataires de votre choix. Maintenez les touches Volume haut et Volume bas enfoncées pendant 3 secondes pour envoyer le message.

- **Modifier le message d'urgence** : modifiez le message d'urgence envoyé en cas d'urgence.
- **Envoyer photos d'urgence** : paramétrez l'appareil pour pouvoir prendre des photos et les envoyer avec le message à vos correspondants.



La disponibilité de cette fonction dépend de votre zone géographique ou de votre opérateur.

- **Intervalle de message** : définissez un intervalle de renvoi du message.
- **Contacts d'urgence** : sélectionnez ou modifiez les correspondants à qui envoyer ce message.

Lampe

Activez le flash pour l'utiliser comme lampe-torche.

- **Expiration lampe** : définissez le délai à l'issue duquel la lampe-torche doit s'éteindre.

Mode Éco. d'énergie

Activez le mode Économie d'énergie et modifiez les paramètres.

- **Éco. énergie processeur** : paramétrez l'appareil pour pouvoir limiter l'utilisation de certaines ressources système de l'appareil.
- **Éco. d'énergie écran** : paramétrez l'appareil pour pouvoir diminuer la luminosité de l'écran.
- **Désactiver le retour tactile** : paramétrez l'appareil pour qu'il ne vibre pas lorsque vous appuyez sur les touches.
- **En savoir plus** : découvrez comment réduire la consommation de la batterie.

Accessoires

Modifiez les paramètres des accessoires.

- **Son station d'accueil** : paramétrez l'appareil pour qu'il émette un son lorsque vous le connectez à une station d'accueil ou l'en déconnectez.
- **Mode de sortie audio** : paramétrez l'appareil pour pouvoir utiliser le haut-parleur de la station d'accueil lorsque l'appareil y est connecté.
- **Affichage écran bureau** : paramétrez l'appareil pour afficher l'horloge du bureau lorsqu'il est connecté à une station d'accueil.
- **Sortie audio** : sélectionnez le format de sortie audio à utiliser lorsque vous connectez l'appareil à des périphériques HDMI. Certains appareils peuvent ne pas prendre en charge les paramètres de son Surround.

Accessibilité

Les services d'accessibilité sont des fonctions spéciales destinées aux personnes présentant des handicaps physiques. Accédez aux paramètres suivants et modifiez-les pour améliorer l'accessibilité à l'appareil.

- **Rotation auto. écran** : paramétrez l'interface pour qu'elle pivote automatiquement en même temps que l'appareil.
- **Mise en veille de l'écran** : définissez le délai à l'issue duquel l'écran doit s'éteindre automatiquement.
- **Énoncer mots de passe** : paramétrez l'appareil pour que les mots de passe que vous saisissez sur les sites Web à l'aide de la fonction TalkBack soient énoncés à voix haute.
- **Début/Fin d'appel** :
 - **Touche Accueil pour répondre aux appels** : paramétrez l'appareil pour pouvoir répondre aux appels en appuyant sur la touche Accueil.
 - **Rép. aux appels en app.** : paramétrez l'appareil pour pouvoir répondre à un appel entrant en appuyant deux fois sur la touche Décrocher.
 - **Contrôle vocal** : paramétrez l'appareil pour pouvoir répondre aux appels ou les rejeter à l'aide des commandes vocales.
 - **Touche Marche pour terminer les appels** : paramétrez l'appareil pour pouvoir mettre fin à un appel en appuyant sur la touche Marche/Arrêt.
- **Afficher le raccourci** : ajoutez un raccourci vers le menu **Accessibilité** ou **TalkBack** dans le menu rapide qui apparaît lorsque vous maintenez la touche Marche/Arrêt enfoncée.

- **Gérer l'accessibilité** : exportez ou importez les paramètres d'accessibilité afin de les partager avec d'autres appareils.
- **TalkBack** : activez le service TalkBack qui propose des commentaires parlés.
- **Taille de police** : modifiez la taille de la police.
- **Agrandissement** : paramétrez l'appareil pour pouvoir effectuer un zoom avant ou arrière à l'aide des doigts.
- **Couleurs négatives** : inversez les couleurs d'affichage pour une meilleure visibilité.
- **Réglage des couleurs** : définissez une zone de l'écran dans laquelle la saisie tactile est inopérante.
- **Raccourci d'accessibilité** : paramétrez l'appareil pour pouvoir activer Talkback lorsque vous maintenez la touche Marche/Arrêt enfoncée et maintenez deux doigts appuyés à l'écran.
- **Options synthèse vocale** :
 - **Moteur TTS favori** : sélectionnez un moteur de synthèse vocale. Pour modifier les paramètres des moteurs de synthèse vocale, appuyez sur .
 - **Vitesse d'élocution** : sélectionnez la vitesse de diction de la synthèse vocale.
 - **Écouter un exemple** : écoutez un exemple de texte parlé.
 - **État langue par défaut** : affichez le statut de la langue par défaut pour la fonction de synthèse vocale.
- **Balance audio** : réglez la balance audio lors de l'utilisation d'un casque à double oreillette.
- **Audio mono** : activez le réglage audio monophonique lorsque vous utilisez une seule oreillette.
- **Désactiver tous les sons** : désactivez tous les sons de l'appareil.
- **Notification par flash** : paramétrez l'appareil pour que le flash clignote en cas d'appels entrants, de nouveaux messages ou de notifications.
- **Sous-titres Google (CC)** : paramétrez l'appareil pour qu'il affiche des sous-titres sur les contenus pris en charge par Google et pour modifier les paramètres des sous-titres.
- **Sous-titres Samsung (CC)** : paramétrez l'appareil pour qu'il affiche des sous-titres sur les contenus pris en charge par Samsung et pour modifier les paramètres des sous-titres.
- **Menu assistant** : paramétrez l'appareil pour pouvoir afficher l'icône d'assistance qui vous permettra d'accéder aux fonctions prises en charge par les touches externes ou les options du volet des raccourcis. Vous pouvez également modifier le menu de l'icône de raccourci.
- **Durée de l'appui prolongé** : définissez le délai de reconnaissance lorsque vous maintenez le doigt appuyé sur l'écran.
- **Contrôle par interaction** : activez le mode Contrôle par interaction afin d'éviter que l'appareil réagisse aux saisies malencontreuses qui pourraient se produire dans une application.

Langue et saisie

Modifiez les paramètres de la saisie de texte. La disponibilité de certaines options dépend de la langue sélectionnée.

Langue

Sélectionnez la langue d'affichage des menus et des applications.

Par défaut

Sélectionnez le type de clavier à utiliser par défaut pour la saisie de texte.

Clavier Samsung

Pour modifier les paramètres du clavier Samsung, appuyez sur .



La disponibilité des options dépend de votre zone géographique ou de votre opérateur.

- **Langues de saisie** : sélectionnez les langues de saisie.
- **Texte intuitif** : activez le mode de saisie intuitive pour que des suggestions de mots s'affichent au fur et à mesure de votre saisie. Vous pouvez également personnaliser les paramètres de la saisie intuitive.
- **Remplacement automatique** : paramétrez l'appareil pour corriger les fautes d'orthographe et les mots incomplets en appuyant sur la barre d'espace ou un signe de ponctuation.
- **Majuscules auto.** : paramétrez l'appareil pour pouvoir mettre automatiquement en majuscules la première lettre qui suit un signe de ponctuation final (point, point d'interrogation et point d'exclamation).
- **Espace auto** : paramétrez l'appareil pour qu'il insère automatiquement un espace entre les mots.
- **Ponctuation automatique** : paramétrez l'appareil pour qu'il insère un point lorsque vous appuyez deux fois sur la barre d'espace.
- **Aucun(e)** : paramétrez l'appareil pour désactiver la fonction de balayage du clavier.
- **Saisie en continu** : autorisez la saisie continue qui consiste à faire glisser le doigt d'une lettre à l'autre sur le clavier, sans le soulever.
- **Contrôle du curseur** : activer ou désactivez la fonction de navigation intelligente qui permet de déplacer le curseur en faisant défiler le clavier.

- **Son** : paramétrez l'appareil pour qu'il émette un son lorsque vous appuyez sur une touche.
- **Vibreur** : paramétrez l'appareil pour qu'il vibre lorsque vous appuyez sur une touche.
- **Aperçu du caractère** : paramétrez l'appareil pour qu'il affiche une image agrandie de chaque caractère saisi.
- **Aide** : accédez aux informations d'aide du clavier Samsung.
- **Réinitialiser paramètres** : réinitialisez les paramètres du clavier Samsung.

Saisie vocale Google

Pour modifier les paramètres de saisie vocale, appuyez sur .

- **Sélect. langues saisie** : sélectionnez les langues de saisie.
- **Bloquer termes choquants** : paramétrez l'appareil pour qu'il bloque les mots injurieux lors de la saisie vocale.
- **Reconnaissance vocale hors connexion** : téléchargez et installez les données linguistiques pour la saisie vocale hors-ligne.

Outil reconnais. vocale

Sélectionnez un moteur de reconnaissance vocale.



Cette fonction apparaît lorsque vous utilisez une application de reconnaissance vocale.

Recherche vocale

Pour le moteur de reconnaissance vocale Samsung, utilisez les options suivantes :

- **Langue** : sélectionnez la langue de la reconnaissance vocale.
- **Ouvrir via touche accueil** : paramétrez l'appareil pour pouvoir lancer **S Voice** en appuyant deux fois sur la touche Accueil.
- **Utiliser données localis.** : paramétrez l'appareil pour qu'il utilise vos informations de localisation lors de la recherche vocale.
- **Masquer mots injurieux** : masquez les mots injurieux dans les résultats de la recherche vocale.
- **Aide** : accédez aux informations d'aide de la fonction **S Voice**.
- **A propos de** : affichez les informations concernant la version.

- **Activation auto. haut-parleur** : paramétrez l'appareil pour qu'il active automatiquement le haut-parleur du téléphone lors d'un appel avec **S Voice**.
- **Voir le corps du message** : paramétrez l'appareil pour qu'il affiche le texte des nouveaux messages reçus lorsque le profil Voiture est activé.
- **Commande de réveil** : paramétrez l'appareil pour pouvoir lancer la reconnaissance vocale à l'aide d'une commande de réveil quand vous utilisez **S Voice**.
- **Événements manqués** : paramétrez l'appareil pour qu'il vérifie les appels, messages ou événements manqués lorsque vous lancez **S Voice** en appuyant sur la touche du casque/écouteur.
- **Adresse personnelle** : saisissez l'adresse à utiliser dans les informations de localisation de la reconnaissance vocale.
- **Se connecter à Facebook** : indiquez oralement les informations de votre compte Facebook pour utiliser Facebook à l'aide de l'application **S Voice**.
- **Se connecter à Twitter** : indiquez oralement les informations de votre compte Twitter pour l'utiliser avec l'application **S Voice**.

Pour le moteur de reconnaissance vocale Google, utilisez les options suivantes :

- **Langue** : sélectionnez la langue de la reconnaissance vocale.
- **Détection de mot actif "Ok Google"** : paramétrez l'appareil pour qu'il commence la reconnaissance vocale dès que vous prononcez la commande de réactivation lors de l'utilisation de l'application de recherche.



La disponibilité de cette fonction dépend de votre zone géographique ou de votre opérateur.

- **Sortie vocale** : paramétrez l'appareil pour qu'il vous prévienne de l'action en cours à l'aide d'un retour vocal.
- **Bloquer termes choquants** : masquez les mots injurieux dans les résultats de la recherche vocale.
- **Reconnaissance vocale hors connexion** : téléchargez et installez les données linguistiques pour la saisie vocale hors-ligne.
- **Reconnais. personnalisée** : paramétrez l'appareil pour pouvoir optimiser la reconnaissance vocale à l'aide des informations du tableau de bord Google.
- **Casque Bluetooth** : paramétrez l'appareil pour pouvoir autoriser la recherche vocale lorsqu'un casque Bluetooth est connecté.

Options synthèse vocale

- **Moteur TTS favori** : sélectionnez un moteur de synthèse vocale. Pour modifier les paramètres des moteurs de synthèse vocale, appuyez sur .
- **Vitesse d'élocution** : sélectionnez la vitesse de diction de la synthèse vocale.
- **Écouter un exemple** : écoutez un exemple de texte parlé.
- **État langue par défaut** : affichez le statut de la langue par défaut pour la fonction de synthèse vocale.

Vitesse du curseur

Réglez la vitesse du curseur d'une souris ou d'un pavé tactile connectés à l'appareil.

Mouvements et gestes

Activez la fonction de détection des mouvements et modifiez les paramètres permettant de contrôler la détection des mouvements de votre appareil.

- **Air Gesture** :
 - **Infos sur icône et capteur** : affichez des informations à propos du capteur Air Gesture et du témoin qui s'allume lorsque vous utilisez une fonction Air Gesture.
 - **Quick Glance** : lorsque l'écran est éteint, passez votre main au-dessus du capteur pour afficher les notifications, les appels manqués, les nouveaux messages, la date et l'heure, et bien plus encore.
 - **Air Jump** : lorsque vous regardez des e-mails ou des pages Web, soulevez ou baissez votre main au-dessus du capteur pour passer à la page suivante ou revenir à la page précédente.
 - **Air Browse** : déplacez votre main vers la gauche ou la droite au-dessus du capteur pour parcourir des images, des pages Web, des morceaux de musique ou des mémos.
 - **Air Move** : maintenez votre doigt appuyé sur une icône, puis bougez l'autre main vers la gauche ou la droite au-dessus du capteur pour déplacer l'icône vers un autre emplacement.
 - **Air Call-accept** : lorsque vous recevez un appel, déplacez votre main vers la gauche, puis vers la droite, au-dessus du capteur, afin de prendre l'appel.

- **Mouvement :**
 - **Appel direct :** paramétrez l'appareil pour pouvoir passer un appel vocal en portant l'appareil à l'oreille lorsque vous consultez le journal d'appels, la liste des messages ou celle des contacts.
 - **Smart Alert :** paramétrez l'appareil pour pouvoir être averti des appels manqués ou des nouveaux messages lorsque vous le prenez dans la main.
 - **Zoom :** paramétrez l'appareil pour pouvoir effectuer des zooms avant ou arrière lorsque vous regardez des photos dans la **Galerie** ou des pages Web, en maintenant deux doigts sur deux points de l'écran, puis en inclinant l'appareil vers l'arrière et l'avant.
 - **Parcourir une image :** paramétrez l'appareil pour pouvoir faire défiler une image lorsqu'elle est agrandie en bougeant l'appareil dans n'importe quel sens.
 - **Muet/pause :** paramétrez l'appareil pour pouvoir couper la sonnerie des appels entrants, les alarmes et la musique en retournant l'appareil.
- **Mouvement de paume :**
 - **Capture d'écran :** paramétrez l'appareil pour pouvoir effectuer une capture d'écran en balayant l'écran de la main vers la gauche ou la droite.
 - **Muet/pause :** paramétrez l'appareil pour pouvoir interrompre la lecture d'un fichier multimédia en effleurant l'écran de la paume de la main.

Smart Screen

- **Smart Stay :** paramétrez l'appareil pour empêcher le rétroéclairage de se désactiver lorsque vous consultez l'écran.
- **Smart Rotation :** paramétrez l'interface pour qu'elle pivote selon l'orientation de votre visage.
- **Smart Pause :** paramétrez l'appareil pour pouvoir mettre la lecture vidéo en pause lorsque vous détournez les yeux de l'écran.
- **Smart Scroll :**
 - **Inclinaison de la tête :** sélectionnez une méthode pour faire défiler l'écran vers le haut ou vers le bas.
 - **Inclinaison de l'appareil :** réglez la vitesse de défilement de l'écran.
 - **Affichage du retour visuel :** réglez l'appareil pour qu'il affiche une icône de signal lorsque l'appareil reconnaît votre action.



Il est possible que cette fonction ne s'exécute pas correctement dans des conditions de lumière vive ou dans l'obscurité, ou lorsque vous déplacez ou secouez l'appareil.

Air View

Prévisualisez des contenus ou affichez des informations dans des fenêtres contextuelles en pointant votre doigt dessus.

- **Aperçu des informations** : affichez des informations dans une fenêtre contextuelle en pointant un élément avec le doigt.
- **Aperçu progression** : pendant la lecture d'une piste audio ou vidéo, prévisualisez une scène ou affichez le temps écoulé en pointant la barre de progression du doigt.
- **Aperçu numérot. rapide** : affichez dans une fenêtre contextuelle des informations sur les contacts définis en numéro abrégé en pointant votre doigt dessus.
- **Loupe Web** : lorsque vous naviguez sur Internet, effectuez un zoom sur l'écran en pointant un lien du doigt.
- **Retour sonore et tactile** : paramétrez l'appareil pour qu'il vibre et émette un son lorsque vous pointez un élément du doigt.

Contrôle vocal

Modifiez les paramètres des commandes vocales.

Comptes

Ajouter compte

Ajoutez des comptes de messagerie électronique ou de réseaux sociaux.

Cloud

Modifiez les paramètres de synchronisation des données ou des fichiers avec votre compte Samsung ou le stockage Cloud Dropbox.

Sauvegarder et réinitialiser

Modifiez les paramètres de gestion des paramètres et des données.

- **Sauvegarder mes données** : paramétrez l'appareil pour pouvoir sauvegarder vos paramètres et vos données d'application sur le serveur Google.
- **Compte de sauvegarde** : configurez ou modifiez votre compte de sauvegarde Google.
- **Restauration auto.** : paramétrez l'appareil pour pouvoir restaurer vos paramètres et vos données d'application lorsque les applications sont réinstallées.
- **Rétablir param. par défaut** : restaurez les valeurs par défaut de l'appareil et supprimez toutes vos données.

Plus

Personnalisez les paramètres de localisation, de sécurité et bien d'autres options.

Emplacements

Modifiez les paramètres de localisation et activez les permissions pour permettre aux applications d'utiliser les informations de localisation.

- **Mode** : sélectionnez une méthode pour recueillir vos données de localisation.
- **Demandes de localisation récentes** : affichez les applications qui requièrent votre position et la batterie consommée à cet effet.
- **Services de localisation** : affichez les services de localisation que votre appareil utilise.
- **Mes endroits** : définissez des profils correspondant à des adresses spécifiques qui vous aideront à localiser votre position lorsque vous utilisez des options GPS, Wi-Fi ou Bluetooth.

Sécurité

Modifiez les paramètres de sécurité de l'appareil et de la carte SIM ou USIM.

- **Crypter l'appareil** : définissez un mot de passe pour crypter les données enregistrées sur l'appareil. Vous devez saisir ce mot de passe à chaque fois que vous allumez l'appareil.



Chargez la batterie avant d'activer ce paramètre, car il peut arriver que le cryptage des données dure plus d'une heure.

- **Crypter la carte SD externe** : paramétrez l'appareil pour pouvoir crypter les fichiers contenus sur une carte mémoire.



Votre appareil ne sera pas en mesure de lire les fichiers cryptés si vous le réinitialisez lorsque ces paramètres sont activés. Désactivez ces paramètres avant de réinitialiser votre appareil.

- **Contrôle à distance** : paramétrez l'appareil pour pouvoir le contrôler à distance via Internet si vous l'égariez ou s'il vous est dérobé. Pour utiliser cette fonctionnalité, vous devez vous connecter à votre compte Samsung.
 - **Enregistrement du compte** : ajoutez ou affichez vos comptes Samsung.
 - **Utiliser réseaux sans fil** : paramétrez l'appareil pour pouvoir autoriser la collecte des données de localisation en cas de perte ou de vol ou retrouver l'appareil via le réseau Wi-Fi ou mobile.
- **Traçage du mobile** : activez ou désactivez la fonction de Traçage du mobile qui permet de localiser l'appareil en cas de perte ou de vol.
- **Accéder à la page Traçage du mobile** : accédez au site Web Traçage du mobile (findmymobile.samsung.com). Ce site vous permet de repérer et de contrôler un appareil égaré ou dérobé.
- **Configurer blocage SIM** :
 - **Verrouiller carte SIM** : activez ou désactivez la fonction de verrouillage par code PIN de l'appareil. Si vous activez ce paramètre, un code PIN vous sera demandé à chaque fois que vous allumez l'appareil.
 - **Modifier code PIN SIM** : modifiez le code PIN fourni pour accéder aux données SIM ou USIM.
- **Rendre les mots de passe visibles** : pour des raisons de sécurité, l'appareil masque par défaut vos mots de passe. Paramétrez l'appareil pour qu'il affiche votre mot de passe à mesure que vous le saisissez.
- **Admin. de périphérique** : affichez les administrateurs de votre appareil. Vous pouvez autoriser les administrateurs de l'appareil à appliquer de nouvelles règles à celui-ci.
- **Sources inconnues** : choisissez d'installer des applications à partir de n'importe quelle source. Dans le cas contraire, vous pourrez télécharger des applications uniquement depuis **Play Store**.
- **Vérifier les applications** : autorisez Google à vérifier que les applications ne présentent aucun danger avant de les installer.
- **MàJ de politique sécurité** :
 - **Mises à jour automatiques** : paramétrez l'appareil pour qu'il vérifie et télécharge automatiquement les mises à jour de sécurité.
 - **Réseaux préférés** : sélectionnez une option de connexion réseau pour vérifier et télécharger automatiquement les mises à jour de sécurité.
 - **Rechercher les mises à jour** : vérifiez les mises à jour de sécurité.

- **Envoyer des rapports de sécurité** : paramétrez l'appareil pour qu'il envoie automatiquement des rapports de sécurité lorsque l'appareil est connecté à un réseau Wi-Fi.
- **Type de stockage** : définissez un type de stockage pour les fichiers d'identification.
- **Infos d'ident. sécurisées** : recourez à des certificats et des identifiants pour sécuriser l'utilisation des diverses applications.
- **Installer depuis stock. périph.** : installez les certificats cryptés stockés sur une clé USB.
- **Effacer infos identification** : effacez les identifiants de sécurité contenus dans l'appareil et réinitialisez le mot de passe.

Gestionnaire d'applications

Affichez et gérez les applications installées sur votre appareil.

Applications par défaut

Sélectionnez un paramètre par défaut pour utiliser des applications.

- **Accueil** : sélectionnez un mode d'écran d'accueil par défaut.
- **Message** : sélectionnez l'application par défaut à utiliser pour la messagerie.

Batterie

Affichez la quantité d'énergie consommée par votre appareil.

- **Affich. pourcentage batterie** : paramétrez l'appareil pour qu'il affiche l'autonomie restante de la batterie.

Stockage

Affichez les informations relatives à la quantité de stockage disponible sur l'appareil et la carte mémoire, ou formatez une carte mémoire.



Le formatage d'une carte mémoire supprime définitivement toutes les données qui y sont stockées.



La mémoire interne de votre appareil a une capacité réelle disponible inférieure à la capacité indiquée, car elle est en partie occupée par le système d'exploitation et les applications installées par défaut. La capacité disponible peut varier lorsque vous mettez à jour l'appareil.

Date et heure

Accédez aux paramètres suivants et modifiez-les afin de contrôler l’affichage de l’heure et de la date.



Si la batterie est entièrement déchargée ou si vous la retirez de l’appareil, l’heure et la date sont alors réinitialisées.

- **Date et heure automatiques** : mettez automatiquement à jour l’heure et de la date lorsque vous changez de fuseau horaire.
- **Définir la date** : réglez la date du jour manuellement.
- **Définir l’heure** : réglez l’heure manuellement.
- **Fuseau horaire auto** : paramétrez l’appareil pour pouvoir recevoir des informations sur l’heure depuis le réseau lorsque vous changez de fuseau horaire.
- **Sélectionner le fuseau horaire** : sélectionnez le fuseau horaire de votre zone géographique.
- **Format 24 heures** : affichez l’heure au format 24 heures.
- **Format de date** : sélectionnez le format de date.

À propos de l’appareil

Accédez aux informations relatives à l’appareil, modifiez le nom de l’appareil ou mettez à jour le logiciel de l’appareil.

Paramètres Google

Utilisez cette application pour configurer certaines fonctions proposées par Google.

Appuyez sur **Paramètres Google** depuis la liste des applications.

Dépannage

Avant de contacter un centre de service après-vente Samsung, veuillez essayer de mettre en œuvre les solutions suivantes. Il est possible que certaines situations ne s'appliquent pas à votre appareil.

Lorsque vous allumez ou utilisez votre appareil, un message vous invite à effectuer l'une des manipulations suivantes :

- Mot de passe : lorsque la fonction de verrouillage est activée, vous devez saisir le mot de passe que vous avez défini pour l'appareil.
- Code PIN : lorsque vous utilisez l'appareil pour la première fois ou lorsque vous avez activé le verrouillage de votre appareil par code PIN, vous devez saisir le code PIN fourni avec la carte SIM ou USIM. Vous pouvez désactiver cette fonction à l'aide du menu de verrouillage de la carte SIM.
- Code PUK : si vous saisissez un code PIN incorrect à plusieurs reprises, la carte SIM ou USIM est bloquée. Vous devez alors saisir le code PUK fourni par votre opérateur.
- Code PIN2 : lorsque vous accédez à un menu nécessitant le code PIN2, vous devez saisir le code PIN2 fourni avec la carte SIM ou USIM. Pour en savoir plus, contactez votre opérateur.

Votre appareil affiche des messages d'erreur de réseau et de service

- Lorsque vous vous trouvez dans une zone de mauvaise réception, vous risquez de perdre la connexion au réseau. Déplacez-vous et réessayez. Lorsque vous vous déplacez, plusieurs messages d'erreur peuvent apparaître.
- Certaines options ne sont pas accessibles sans abonnement. Pour en savoir plus, contactez votre opérateur.

Votre appareil ne s'allume pas

- Lorsque la batterie est entièrement déchargée, il n'est pas possible d'allumer l'appareil. Rechargez complètement la batterie avant d'allumer l'appareil.
- Il est possible que la batterie ne soit pas correctement installée. Réinsérez la batterie.
- Essayez les deux contacts dorés et réinsérez la batterie.

Mauvaise réaction ou lenteur de l'écran tactile

- Si vous fixez sur l'écran tactile un cache de protection ou tout autre accessoire en option, il est possible que l'écran ne fonctionne pas correctement.
- Si vous portez des gants, si vos mains ne sont pas parfaitement propres, ou si vous appuyez sur l'écran avec un objet pointu ou vos ongles, l'écran tactile risque de présenter des dysfonctionnements.
- L'humidité ou le contact avec l'eau peut provoquer des dysfonctionnements de l'écran tactile.
- Redémarrez votre appareil afin de mettre fin à d'éventuels dysfonctionnements logiciels temporaires.
- Assurez-vous que vous disposez bien de la dernière version logicielle de votre appareil.
- Si l'écran tactile est endommagé ou rayé, contactez un centre de service après-vente Samsung.

Votre appareil se bloque ou est sujet à des erreurs fatales

Si votre appareil ne répond plus ou se bloque, vous devrez éventuellement fermer les applications ou réinsérer la batterie et réinitialiser votre appareil pour qu'il retrouve un fonctionnement correct. Si votre appareil se bloque et ne répond plus, maintenez la touche Marche/Arrêt appuyée pendant plus de 7 secondes afin de redémarrer.

Si vous ne parvenez pas à résoudre le problème à la suite de ces manipulations, procédez à la réinitialisation des paramètres par défaut. Depuis la liste des applications, appuyez sur **Paramètres** → **Comptes** → **Sauvegarder et réinitialiser** → **Rétablir param. par défaut** → **Réinitialiser le périphérique** → **Supprimer tout**. Avant de rétablir les paramètres par défaut de votre appareil, n'oubliez pas d'effectuer des copies de sauvegarde de toutes les données importantes qui y sont stockées.

Si le problème persiste, contactez un centre de service après-vente Samsung.

Impossible de passer des appels

- Assurez-vous d'être connecté au réseau cellulaire approprié.
- Vérifiez que vous n'avez pas activé la fonction de restriction d'appel pour le numéro de téléphone que vous composez.
- Vérifiez que vous n'avez pas activé la fonction de restriction d'appel pour le numéro de téléphone de l'appel entrant.

Vos interlocuteurs ne vous entendent pas

- Vérifiez que le microphone intégré n'est pas recouvert.
- Vérifiez que le microphone est placé suffisamment près de votre bouche.
- Si vous utilisez un kit piéton ou un casque, vérifiez qu'il est correctement branché.

Vous percevez un écho lors des appels

Réglez le volume en appuyant sur la touche de volume ou déplacez-vous.

Déconnexions fréquentes du réseau cellulaire ou d'Internet, ou mauvaise qualité audio

- Assurez-vous que rien n'entrave l'antenne intégrée à l'appareil.
- Lorsque vous vous trouvez dans une zone de mauvaise réception, vous risquez de perdre la connexion au réseau. Vos problèmes de connectivité peuvent être dus à une panne au niveau de votre opérateur. Déplacez-vous et réessayez.
- Si vous utilisez votre appareil tout en vous déplaçant, il est possible que les services de réseau sans fil soient désactivés en raison de problèmes sur le réseau de votre opérateur.

L'icône de la batterie est vide

Le niveau de charge de la batterie est faible. Rechargez ou remplacez la batterie.

La batterie ne se charge pas correctement (pour les chargeurs homologués Samsung)

- Assurez-vous que le chargeur est correctement branché.
- Si les bornes de la batterie sont sales, la batterie peut ne pas se recharger correctement ou l'appareil risque de s'éteindre. Essuyez les deux contacts dorés et réessayez de recharger la batterie.
- Sur certains appareils, la batterie ne peut pas être remplacée par l'utilisateur. Pour remplacer ce type de batterie, contactez un centre de service après-vente Samsung.

La batterie se décharge de plus en plus rapidement

- Lorsque la batterie est exposée à des températures extrêmes, la charge utile peut être réduite.
- La consommation de la batterie augmente lorsque vous utilisez certaines fonctionnalités, comme les SMS et MMS, ou certaines applications, comme les jeux ou Internet.
- La batterie est un consommable dont la charge utile diminue avec le temps.

L'appareil est chaud au toucher

Lorsque vous utilisez plusieurs applications simultanément ou sur une période prolongée, l'appareil peut chauffer. Ce phénomène est normal et n'affecte ni la durée de vie, ni les performances de l'appareil.

Messages d'erreur à l'ouverture de l'appareil photo

Pour utiliser l'appareil photo, votre appareil doit disposer de suffisamment de mémoire et sa batterie être suffisamment chargée. Si vous obtenez des messages d'erreur lors de l'ouverture de l'appareil photo, tentez les manipulations suivantes :

- Chargez la batterie ou remplacez-la par une autre entièrement chargée.
- Libérez de la mémoire en transférant des fichiers sur un ordinateur ou en supprimant des éléments de l'appareil.
- Redémarrez l'appareil. Si les problèmes persistent, contactez un centre de service après-vente Samsung.

Qualité des photos inférieure par rapport à l'aperçu

- La qualité de vos photos peut varier selon l'environnement et les techniques photographiques utilisées.
- Si vous prenez des photos avec une luminosité insuffisante, de nuit ou en intérieur, l'image risque d'être floue.

Messages d'erreur à l'ouverture de fichiers multimédia

Si vous obtenez des messages d'erreur ou si vous ne parvenez pas à lire les fichiers multimédia lorsque vous les ouvrez sur votre appareil, tentez les manipulations suivantes :

- Libérez de la mémoire en transférant des fichiers sur un ordinateur ou en supprimant des éléments de l'appareil.
- Assurez-vous que le fichier audio n'est pas protégé par des droits DRM (Gestion des droits d'auteur). Si le fichier est protégé par des droits DRM, vous devez posséder une licence ou une clé pour pouvoir le lire.
- Assurez-vous que les formats de fichiers sont pris en charge par l'appareil. Si un format de fichier n'est pas pris en charge, tel que DivX ou AC3, installez une application le prenant en charge. Pour confirmer les formats de fichier compatibles avec votre appareil, connectez-vous à www.samsung.com.

- Votre appareil est compatible avec les photos et vidéos capturées avec ce même appareil. Les photos et vidéos capturées avec d'autres appareils peuvent ne pas s'afficher correctement.
- Votre appareil prend en charge les fichiers multimédia autorisés par votre opérateur ainsi que les opérateurs, des autres services réseaux. Il est possible que certains contenus circulant sur Internet, comme des sonneries, vidéos ou fonds d'écran, ne fonctionnent pas correctement.

Impossible de localiser un autre appareil Bluetooth

- Vérifiez que la fonction sans fil Bluetooth est activée sur votre appareil.
- Vérifiez que la fonction sans fil Bluetooth est également activée sur l'appareil auquel vous tentez de vous connecter.
- Vérifiez que les deux appareils Bluetooth se trouvent bien à l'intérieur du rayon d'action Bluetooth (10 m maximum).

Si les conseils ci-dessus ne résolvent pas le problème, contactez un centre de service après-vente Samsung.

Problème de connexion avec un ordinateur

- Assurez-vous que le câble USB utilisé est compatible avec votre appareil.
- Vérifiez que le pilote nécessaire est bien installé sur votre ordinateur et qu'il est à jour.
- Si vous utilisez Windows XP, vérifiez que votre ordinateur est équipé de Windows XP Service Pack 3 ou de toute version ultérieure.
- Vérifiez que Samsung Kies ou Windows Media Player 10 (ou toute version ultérieure) est installé sur votre ordinateur.

Votre appareil ne parvient pas à détecter votre position

À certains endroits, comme à l'intérieur d'un bâtiment, les signaux GPS peuvent être faibles. Si cela se produit, configurez votre appareil pour l'utilisation d'un réseau Wi-Fi ou mobile afin de trouver votre position.

Les données stockées sur l'appareil ont été perdues

Effectuez toujours des copies des données importantes stockées sur votre appareil. Dans le cas contraire, vous ne pourriez pas récupérer vos données corrompues ou perdues. Samsung ne peut être tenu responsable de la perte des données stockées sur votre appareil.

Un petit espace est apparu sur le bord externe du boîtier de l'appareil

- Cet espace est une caractéristique de fabrication, et il est possible d'observer un jeu ou une vibration des pièces.
- Au fil du temps, la friction entre les pièces peut entraîner l'élargissement de cet espace.

Le contenu de ce mode d'emploi peut différer par rapport à votre appareil en fonction de votre zone géographique, votre opérateur ou votre version logicielle, et faire l'objet de modifications sans préavis.

