

SAMSUNG

GT-I8530

Mode d'emploi



Utilisation de ce mode d'emploi

Nous vous remercions de la confiance que vous nous accordez en achetant cet appareil mobile Samsung. Cet appareil vous permettra de communiquer et d'accéder à des divertissements de haute qualité, basés sur les critères de qualité et la technologie de Samsung.

Ce mode d'emploi a été spécialement conçu pour vous permettre de découvrir les fonctions et caractéristiques de votre téléphone.

À lire avant toute utilisation

- Veuillez lire attentivement ce mode d'emploi et toutes les précautions qui y sont indiquées avant d'utiliser votre téléphone, afin de l'utiliser en toute sécurité.
- Les instructions et descriptions mentionnées dans ce mode d'emploi sont basées sur les paramètres par défaut de votre téléphone.
- Les illustrations utilisées dans ce mode d'emploi peuvent différer par rapport à l'aspect réel du produit.
- Le contenu de ce mode d'emploi peut différer en fonction du produit et de la version logicielle fournie par votre opérateur et peut faire l'objet de modifications sans préavis. Pour obtenir la version la plus récente de ce mode d'emploi, connectez-vous sur www.samsung.com.
- Les fonctions disponibles et les services supplémentaires peuvent varier en fonction du téléphone, de la version logicielle ou de l'opérateur.
- La mise en forme et la distribution de ce mode d'emploi sont basées sur le système d'exploitation Google Android et peuvent varier en fonction du système d'exploitation de l'utilisateur.
- Les applications et leurs fonctions peuvent varier en fonction de votre zone géographique ou des caractéristiques du matériel. Samsung n'est pas responsable des problèmes de performance relatifs aux applications fournies par des tiers.
- Samsung ne peut être tenu responsable des problèmes de performance ou des incompatibilités découlant de la modification des paramètres de registre par l'utilisateur. Personnaliser le système d'exploitation de votre appareil peut l'endommager et entraîner un dysfonctionnement de ses applications ou de l'appareil lui-même.

- Vous pouvez améliorer la version logicielle de votre appareil mobile en vous connectant sur le site www.samsung.com.
- Les sons, les fonds d'écran et les images fourni(e)s avec ce téléphone sont concédé(e)s sous licence et leur usage est restreint à une utilisation entre Samsung et leurs propriétaires respectifs. L'extraction et l'utilisation de ce matériel à des fins commerciales ou autres constitue une infraction au regard des lois sur les droits d'auteur. Samsung n'est pas responsable des infractions sur les droits d'auteur commises par l'utilisateur.
- Veuillez conserver ce mode d'emploi afin de pouvoir le consulter ultérieurement.

Icônes

Avant de démarrer, familiarisez-vous avec les icônes utilisées dans ce mode d'emploi :



Avertissement—situations susceptibles de vous blesser ou de blesser d'autres personnes



Attention—situations susceptibles d'endommager votre appareil ou d'autres appareils



Remarque—remarques, conseils d'utilisation ou informations complémentaires



Référence : pages contenant plus d'informations.
Exemple : ► p. 12 (signifie « voir page 12 »)



Suivi de : séquence d'options ou de menus à sélectionner pour effectuer une étape. Exemple : depuis l'écran d'accueil, ouvrez la liste des applications et appuyez sur **Paramètres** → **A propos du téléphone** (signifie que vous devez d'abord appuyer sur **Paramètres**, puis sur **A propos du téléphone**)



Crochets—touches de l'appareil, par exemple : [≡] (symbolise la touche Menu)

Droits d'auteur

Copyright © 2012 Samsung Electronics

Ce mode d'emploi est protégé par les lois internationales relatives aux droits d'auteur.

Ce mode d'emploi ne peut être reproduit, même en partie, ni distribué, traduit ou diffusé sous quelque forme ou par quelque moyen que ce soit, électronique ou mécanique, y compris par le biais de photocopies, d'enregistrements, ou stocké dans un système de stockage ou de recherche documentaire, sans l'autorisation préalable écrite de Samsung Electronics.

Marques déposées

- SAMSUNG et le logo SAMSUNG sont des marques déposées de Samsung Electronics.
- Les logos Android, Google™, Google Maps™, Google Mail™, YouTube™, Google Play™ Store, et Google Talk™ sont des marques déposées de Google Inc.
- Bluetooth® est une marque déposée de Bluetooth SIG, Inc.
- Wi-Fi®, Wi-Fi Protected Setup™, Wi-Fi Direct™, Wi-Fi CERTIFIED™, et le logo Wi-Fi sont des marques commerciales déposées de Wi-Fi Alliance.
- DivX®, DivX Certified® et les logos associés sont des marques de Rovi Corporation ou de ses filiales, et sont utilisées sous licence.
- Toutes les autres marques et droits d'auteur appartiennent à leurs propriétaires respectifs.





CE 0168

À PROPOS DES VIDÉOS DIVX

DivX[®] est un format vidéo numérique créé par DivX, LLC, une filiale de Rovi Corporation. Cet appareil est un appareil DivX Certified[®] officiel qui lit les vidéos DivX. Rendez-vous sur le site www.divx.com pour plus d'informations et pour obtenir des outils logiciels capables de convertir vos fichiers en vidéos DivX.

À PROPOS DE DIVX VIDEO-ON-DEMAND (Vidéo à la carte)

Cet appareil DivX Certified[®] doit être enregistré pour pouvoir lire des films DivX Video-on-Demand (VOD ou vidéo à la demande) achetés. Pour obtenir votre code d'enregistrement, repérez la section DivX VOD dans le menu de configuration de votre appareil. Rendez-vous sur vod.divx.com pour plus d'informations sur les modalités d'enregistrement.

Cet appareil DivX Certified[®] peut lire des vidéos DivX[®] dans une résolution jusqu'à 720 p HD, ainsi que du contenu Premium.

Table des matières

Assemblage	10
Contenu du coffret	10
Installer la carte SIM ou USIM	11
Installer la batterie	12
Mettre la batterie en charge	13
Insérer une carte mémoire (en option)	16
Démarrage	19
Allumer/éteindre l'appareil	19
Présentation de l'appareil	20
Utiliser l'écran tactile	26
Verrouiller ou déverrouiller l'écran tactile et les touches	27
Présentation de l'écran d'accueil	27
Accéder aux applications	30
Personnaliser le téléphone	33
Saisir du texte	37
Télécharger des applications à partir de Play Store	41
Télécharger des fichiers sur le Web	42
Synchroniser des données	43
Communication	44
Appels	44
Messages	51
Google Mail	53
E-mail	55
Talk	57
ChatON	58
Chat +	59

Google+	59
Social Hub	59
Divertissements	60
Appareil photo	60
Vidéos	70
Galerie	71
Editeur de photos	74
Lecteur MP3	75
Music Hub	78
Radio FM	78
Game Hub	81
Informations personnelles	82
Contacts	82
Calendrier	86
Tâche	88
Mémo	88
Mémo vocal	90
Web	91
Internet	91
Maps	95
Latitude	96
Adresses	97
Navigation	98
YouTube	99
Samsung Apps	100
Play Store	101
Actualités et météo	101

Connectivité	103
Bluetooth	103
Wi-Fi	105
Wi-Fi Direct	107
AllShare	108
Partager une connexion de données	111
GPS	112
Connexions PC	113
Connexions VPN	115
Outils	118
Horloge	118
Calculatrice	120
Téléchargements	121
Mini journal	122
Mes fichiers	123
Polaris Office	123
Projecteur	125
Recherche	129
Outils SIM	129
Gestion de tâches	130
Commande vocale	130
Recherche vocale	131
Discussion	131

Paramètres	132
Accéder au menu Paramètres	132
Sans fil et réseaux	132
Appels	134
Son	136
Affichage	137
Mode économie d'énergie	137
Localisation et sécurité	138
Applications	139
Comptes et synchro.	140
Mouvement	141
Confidentialité	141
Stockage	141
Langue et clavier	142
Entrée et sortie voix	144
Accessibilité	146
Date & heure	147
A propos du téléphone	147
Dépannage	148
Consignes de sécurité	154
Index	167

Assemblage

Contenu du coffret

Vérifiez le contenu du coffret et assurez-vous que tous les éléments suivants sont présents :

- Téléphone mobile
- Batterie
- Guide de prise en main rapide



Utilisez exclusivement des logiciels homologués par Samsung. L'utilisation de logiciels piratés ou illégaux peut occasionner des dommages ou des dysfonctionnements qui ne sont pas couverts par la garantie du fabricant.



- Les accessoires fournis avec cet appareil peuvent varier en fonction de votre zone géographique ou de votre opérateur.
- Vous pouvez acquérir d'autres accessoires auprès de votre revendeur Samsung.
- Les accessoires fournis sont spécialement conçus pour votre appareil.
- Il est possible que certains accessoires, autres que ceux fournis, ne soient pas compatibles avec votre appareil.

Installer la carte SIM ou USIM

Lorsque vous vous abonnez à un service de téléphonie mobile, une carte SIM (Subscriber Identity Module) vous est remise. Elle permet de vous identifier et contient tous les détails de votre abonnement (code PIN, services en option, etc.). Pour bénéficier des services 3G ou 3G+, vous devez vous procurer une carte USIM (Universal Subscriber Identity Module).

- 1 Ouvrez le cache du compartiment de la carte SIM.
- 2 Insérez la carte SIM ou USIM, puce orientée vers le bas.

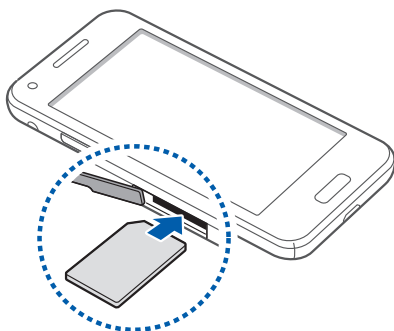

- ⚠ N'introduisez pas de carte mémoire dans le compartiment prévu pour la carte SIM. Si la carte mémoire était coincée dans le compartiment prévu pour la carte SIM, apportez l'appareil dans un centre de service après-vente Samsung afin de la faire retirer.
 - Seules les cartes SIM standard sont adaptées à votre appareil. L'insertion d'une carte microSIM seule ou d'une carte microSIM avec porte-carte non autorisé peut endommager le compartiment à carte de l'appareil.
- 3 Fermez le cache du compartiment de la carte SIM.

Installer la batterie

- 1 Si votre appareil est allumé, maintenez la touche Marche/arrêt enfoncée et appuyez sur **Éteindre** → **OK** pour l'éteindre.
- 2 Retirez le cache de la batterie.

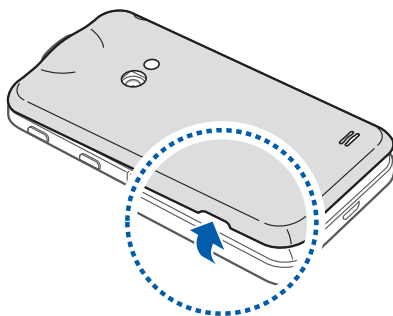

! Veillez à ne pas abîmer vos ongles en retirant le cache de la batterie.

- 3 Insérez la batterie.

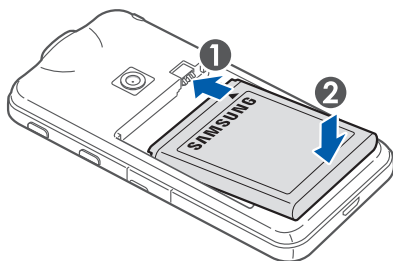

! L'antenne GPS se trouve dans la partie supérieure au dos de l'appareil. Ne retirez pas le ruban protecteur recouvrant l'antenne, car cela pourrait l'endommager.

4 Remettez le cache de la batterie en place.

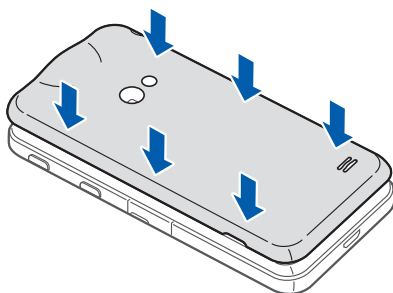

Mettre la batterie en charge

Vous devez charger la batterie avant d'utiliser l'appareil pour la première fois.

Vous pouvez recharger l'appareil à l'aide d'un chargeur ou en le branchant sur un ordinateur à l'aide d'un câble de connexion PC.



Utilisez uniquement des chargeurs et des câbles de connexion homologués par Samsung. L'utilisation de chargeurs ou de câbles de connexion non homologués peut provoquer l'explosion de la batterie ou endommager votre appareil.



- Lorsque le niveau de charge de la batterie est faible, le téléphone émet un signal sonore et affiche un message d'avertissement. L'icône de batterie  est alors vide et clignote. Lorsque le niveau de charge de la batterie est vraiment insuffisant, le téléphone s'éteint automatiquement. Rechargez la batterie pour remettre le téléphone en marche.
- Si la batterie est complètement déchargée, il est impossible d'allumer l'appareil, même si le chargeur est branché. Laissez une batterie épuisée se recharger pendant quelques minutes avant d'essayer d'allumer l'appareil.

➤ Recharger la batterie avec un chargeur

- 1 Branchez la fiche micro-USB du chargeur sur le connecteur à fonctions multiples de l'appareil.

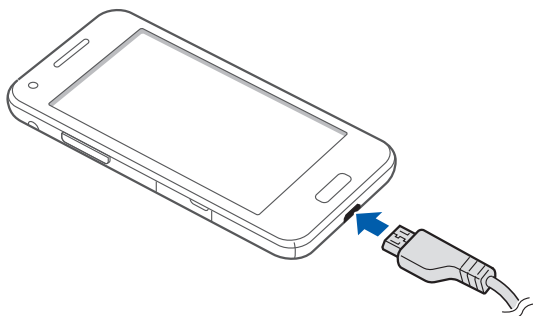

-  Un branchement incorrect du chargeur peut sérieusement endommager l'appareil. Les dommages résultant d'une mauvaise utilisation ne sont pas couverts par la garantie.

- 2 Branchez l'autre extrémité du chargeur sur une prise de courant.



- Vous pouvez utiliser le téléphone lorsqu'il est en cours de chargement. Dans ce cas, il est possible que le rechargement complet de la batterie prenne plus de temps.
- Lorsque l'appareil est en cours de chargement, il est possible que l'écran tactile ne fonctionne pas en raison de l'instabilité de l'alimentation électrique. Dans ce cas, débranchez le chargeur de l'appareil.
- Il est possible que le téléphone chauffe lorsqu'il est en cours de rechargement. Ce phénomène est normal et n'affecte pas la durée de vie ni les performances du téléphone.
- Si le téléphone ne se charge pas correctement, apportez-le, accompagné de son chargeur, dans un centre de service après-vente Samsung.

3 Lorsque la batterie est entièrement chargée, débranchez le chargeur de l'appareil, puis de la prise de courant.

 Ne retirez jamais la batterie avant d'avoir débranché le chargeur. Ceci pourrait endommager l'appareil.

 Pour économiser l'énergie, débranchez le chargeur lorsque vous ne l'utilisez pas. Le chargeur n'étant pas muni d'un bouton marche/arrêt, vous devez le débrancher de la prise de courant pour couper l'alimentation. Lorsqu'il est utilisé, le chargeur doit rester à proximité de la prise.

➤ **Charger la batterie avec un câble de connexion PC**

Avant de recharger le téléphone, assurez-vous que votre ordinateur est allumé.

1 Branchez la fiche micro-USB du câble de connexion PC sur le connecteur à fonctions multiples de l'appareil.

2 Branchez l'autre extrémité du câble de connexion PC sur un port USB de l'ordinateur.

 En fonction du type de câble de connexion PC que vous utilisez, il est possible que le rechargement tarde à démarrer.

3 Lorsque la batterie est entièrement chargée, débranchez d'abord le câble de connexion PC de l'appareil, puis de l'ordinateur.

Insérer une carte mémoire (en option)

Pour stocker des fichiers multimédia supplémentaires, vous devez utiliser une carte mémoire. Le téléphone est compatible avec les cartes mémoire microSD™ ou microSDHC™ d'une capacité allant jusqu'à 32 Go (en fonction du fabricant et du modèle de carte mémoire).

 Samsung utilise des normes industrielles standardisées pour les cartes mémoire. Néanmoins, il est possible que certaines marques de cartes mémoire ne soient pas entièrement compatibles avec votre téléphone. L'utilisation d'une carte mémoire incompatible peut endommager votre téléphone ou la carte mémoire elle-même et corrompre les données qui y sont stockées.

- 
- Seule la structure de fichiers FAT est compatible avec les cartes mémoire de votre téléphone. Lorsque vous insérez une carte formatée avec une autre structure de fichiers, votre téléphone vous invite à la reformater entièrement.
 - Une trop grande fréquence des opérations d'effacement et d'écriture réduit la durée de vie des cartes mémoire.
 - Lorsque vous insérez une carte mémoire dans votre appareil, le répertoire des fichiers de la carte mémoire apparaît dans le dossier /sdcard du menu Mes fichiers.

- 1 Ouvrez le cache du compartiment de la carte mémoire.
- 2 Insérez la carte en orientant la puce vers le bas.

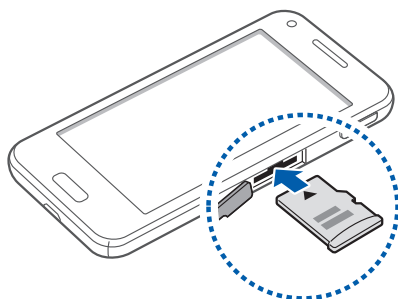

- 3 Enfoncez la carte mémoire dans son emplacement jusqu'à ce qu'elle se verrouille.
- 4 Fermez le cache de la carte mémoire.

► Retirer une carte mémoire

Avant de retirer une carte mémoire, vous devez au préalable l'éjecter pour pouvoir la retirer en toute sécurité.

- 1 Depuis l'écran d'accueil, appuyez sur **Applications** → **Paramètres** → **Stockage** → **Démonter la carte SD** → **OK**.
- 2 Ouvrez le cache du compartiment de la carte mémoire.
- 3 Poussez la carte avec précaution jusqu'à ce qu'elle ressorte du téléphone.
- 4 Retirez la carte mémoire.
- 5 Fermez le cache de la carte mémoire.

› Formater une carte mémoire

Formater une carte mémoire sur un ordinateur peut entraîner des problèmes de compatibilité avec votre téléphone. Formatez la carte mémoire uniquement dans le téléphone.

Depuis l'écran d'accueil, appuyez sur **Applications** → **Paramètres** → **Stockage** → **Démonter la carte SD** → **OK** → **Formater la carte SD** → **Formater la carte SD** → **Supprimer tout**.



Avant de formater la carte mémoire, n'oubliez pas d'effectuer des copies de sauvegarde de toutes les données importantes qui y sont stockées. La garantie du fabricant ne couvre pas la perte de données résultant des manipulations de l'utilisateur.

Démarrage

Allumer/éteindre l'appareil

Pour allumer votre appareil, maintenez la touche Marche/arrêt enfoncée. Si vous allumez votre appareil pour la première fois, suivez les instructions qui s'affichent à l'écran pour procéder à la configuration.

Pour éteindre votre appareil, maintenez la touche Marche/arrêt enfoncée, puis appuyez sur **Éteindre** → **OK**.



- Respectez toutes les consignes et directives formulées par le personnel compétent dans les lieux où l'utilisation d'appareils mobiles est interdite, notamment dans les avions et les hôpitaux.
- Pour utiliser uniquement les services hors-réseau de votre appareil, c'est-à-dire les fonctions autres que les fonctions d'appel, Wi-Fi et Bluetooth, activez le mode Hors-ligne. Pour ce faire, maintenez la touche Marche/Arrêt enfoncée et appuyez sur **Mode Hors-ligne**.

Présentation de l'appareil

› Aspect du téléphone

Vue de face

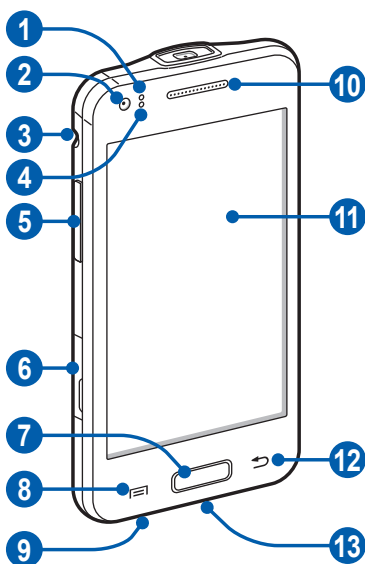

Numéro	Fonction
1	Capteur de luminosité
2	Objectif photo avant
3	Prise audio 3,5 mm
4	Capteur de proximité
5	Touche de volume
6	Compartiment pour carte SIM

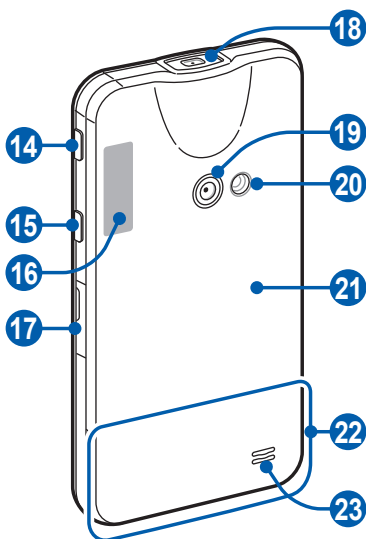

Numéro	Fonction
7	Touche Accueil
8	Touche Menu
9	Microphone
10	Écouteur
11	Écran tactile
12	Touche Retour
13	Connecteur à fonctions multiples

Vue arrière





Numéro	Fonction
14	Touche Projecteur
15	Touche Marche/arrêt/Réinitialisation/Verrouillage
16	Antenne GPS ¹
17	Compartiment pour carte mémoire
18	Objectif du projecteur
19	Objectif photo arrière
20	Flash
21	Cache de la batterie
22	Antenne principale
23	Haut-parleur

› Touches



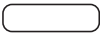

Touche	Fonction
 <p>Marche/Arrêt/ Réinitialisation² /Verrouillage</p>	Allumer l'appareil (maintenir la touche enfoncée). Accéder aux menus rapides (maintenir la touche enfoncée). Réinitialiser l'appareil (maintenez la touche enfoncée pendant 8 à 10 secondes, puis relâchez). Verrouiller l'écran tactile.
 <p>Projecteur</p>	Accéder aux menus rapides du projecteur en cours d'utilisation de cette fonction. Allumer ou éteindre le projecteur (maintenir la touche enfoncée).

1. Ne touchez et ne couvrez pas la zone autour de l'antenne avec vos mains ou tout autre objet lorsque vous utilisez des fonctions faisant appel à l'antenne.
2. Si votre appareil est sujet à des erreurs fatales ou s'il ne répond plus ou mal, vous pouvez le réinitialiser afin qu'il retrouve un fonctionnement correct.













Touche	Fonction
 Menu	Afficher à l'écran la liste des options disponibles. Ouvrir la liste des options disponibles dans l'écran actuel. Depuis l'écran d'accueil, ouvrir l'application de recherche Google (maintenir la touche enfoncée). Ouvrir la fenêtre de recherche en cours d'utilisation de certaines applications (maintenir la touche enfoncée).
 Accueil	Revenir à l'écran d'accueil. Ouvrir la liste des applications récentes (maintenir enfoncée). Lancer l'application de reconnaissance vocale (appuyer deux fois).
 Retour	Revenir à l'écran précédent.
 Volume	Régler le volume de l'appareil.

› Icônes d'information

 Les icônes qui peuvent apparaître à l'écran peuvent varier en fonction de votre zone géographique ou de votre opérateur.

Icône	Description
	Aucun signal
	Puissance du signal
	Réseau GPRS connecté
	Réseau EDGE connecté
	Réseau 3G connecté

Icône	Description
	Points d'accès Wi-Fi ouverts disponibles
	Point d'accès Wi-Fi connecté
	Wi-Fi Direct connecté
	Bluetooth activé
	Kit piéton Bluetooth connecté
	GPS activé
	Appel en cours
	Appel en attente
	Haut-parleur activé
	Appel manqué
	Synchronisation avec le Web
	Chargement de données
	Téléchargement de données
	Transfert d'appel activé
	Connecté à un ordinateur
	Modem USB activé
	Modem Wi-Fi activé
	Pas de carte SIM/USIM
	Nouveau SMS ou MMS

Icône	Description
	Nouvel e-mail
	Nouveau message vocal
	Alarme activée
	Notification d'événement
	Itinérance (hors de la zone de service locale)
	Mode Discret activé
	Vibreur activé
	Mode Hors-ligne activé
	Lecture audio en cours
	Lecture audio en pause
	Radio FM activée en arrière-plan
	Une erreur s'est produite ou votre attention est nécessaire
	Niveau de charge de la batterie
10:00	Heure actuelle

Utiliser l'écran tactile

L'écran tactile de votre appareil vous permet de sélectionner des éléments et des fonctions en toute facilité. Découvrez les manipulations de base relatives à l'utilisation de l'écran tactile.



- N'utilisez pas d'objets pointus afin de ne pas rayer l'écran.
- Évitez tout contact de l'écran tactile avec d'autres appareils électriques. Les décharges électrostatiques peuvent provoquer des dysfonctionnements de l'écran tactile.
- Évitez de mettre l'écran tactile en contact avec de l'eau. L'humidité ou le contact avec l'eau peut provoquer des dysfonctionnements de l'écran tactile.



- Pour une utilisation optimale de l'écran tactile, retirez le film de protection avant d'utiliser le téléphone.
- L'écran tactile comporte une couche qui détecte les petites charges électriques émises par le corps humain. Pour de meilleures performances, appuyez sur l'écran tactile du bout du doigt. L'écran tactile ne réagit pas si vous utilisez des objets pointus, tels qu'un stylet ou un stylo.

Contrôlez le fonctionnement de l'écran tactile à l'aide des manipulations suivantes :

- Appuyer : appuyez sur l'écran tactile pour sélectionner ou lancer un menu, une option ou une application.
- Maintenir enfoncé : pour ouvrir une fenêtre d'options contextuelles, maintenez votre doigt appuyé sur un élément pendant plus de 2 secondes.
- Faire glisser : posez votre doigt ou le S Pen sur l'écran et faites-le glisser vers le bas, le haut, la gauche ou la droite pour atteindre les éléments des différentes listes.
- Glisser/déposer : maintenez votre doigt ou le S Pen appuyé sur un élément, puis faites-le glisser pour déplacer l'élément.

- Appuyer deux fois : appuyez brièvement à deux reprises sur l'écran tactile pour effectuer un zoom avant ou arrière sur les photos ou les pages Web que vous visionnez.



- Passé un certain délai d'inactivité, votre téléphone éteint l'écran tactile automatiquement. Pour allumer l'écran tactile, appuyez sur la touche Marche/Arrêt ou sur la touche Accueil.
- Vous pouvez également régler la durée du rétroéclairage de l'écran. Depuis l'écran d'accueil, ouvrez la liste des applications et appuyez sur **Paramètres** → **Affichage** → **Mise en veille de l'écran**.

Verrouiller ou déverrouiller l'écran tactile et les touches

Vous pouvez verrouiller l'écran tactile et les touches pour empêcher toute opération accidentelle du téléphone.

Pour verrouiller, appuyez sur la touche Marche/Arrêt. Pour les déverrouiller, allumez l'écran en appuyant sur la touche Marche/Arrêt ou sur la touche Accueil, appuyez sur l'écran, puis faites glisser le doigt en dehors du cercle.



Vous pouvez activer la fonction de verrouillage d'écran afin d'empêcher toute personne d'utiliser ou de consulter les données et informations personnelles enregistrées dans votre appareil. ► p. 35

Présentation de l'écran d'accueil

Lorsque l'appareil est en mode veille, l'écran d'accueil apparaît. À partir de l'écran d'accueil, vous pouvez voir apparaître des icônes d'information et accéder aux widgets ou aux applications.

L'écran d'accueil comprend plusieurs volets. Faites défiler l'écran vers la gauche ou la droite pour atteindre l'un des volets de l'écran d'accueil. Vous pouvez également appuyer sur un point en bas de l'écran pour accéder directement à l'écran de menus correspondant.

➤ Ajouter des éléments à l'écran d'accueil

Vous pouvez personnaliser l'écran d'accueil en lui ajoutant des raccourcis pour accéder à des applications, des widgets ou des dossiers. Pour ajouter des éléments à l'écran d'accueil :

- 1 Appuyez sur [≡] → **Ajouter** ou maintenez votre doigt appuyé sur une zone vide de l'écran d'accueil.
- 2 Sélectionnez la catégorie d'éléments → un élément :
 - **Widgets** : ajouter des widgets à l'écran d'accueil.
 - **Raccourcis** : ajouter des raccourcis pour accéder à des applications, des favoris et des contacts par exemple.
 - **Dossiers** : ajouter un nouveau dossier ou un dossier de raccourci.
 - **Fonds d'écran** : définir une image d'arrière-plan.

➤ Déplacer les éléments sur l'écran d'accueil

- 1 Maintenez le doigt appuyé sur un élément à déplacer.
- 2 Faites glisser l'élément jusqu'à l'emplacement désiré.

➤ Supprimer des éléments de l'écran d'accueil

- 1 Maintenez le doigt appuyé sur l'élément à supprimer. La corbeille apparaît au bas de l'écran d'accueil.
- 2 Faites glisser l'élément jusqu'à la corbeille.
- 3 Lorsque l'élément apparaît en rouge, relâchez-le.

› Utiliser le volet des raccourcis

Depuis l'écran d'accueil ou lorsque vous utilisez une application, appuyez sur la zone des icônes d'information et faites glisser votre doigt vers le bas pour ouvrir le volet des raccourcis. Vous pouvez activer ou désactiver les fonctions de connexion sans fil et accéder aux informations de réseau et à la liste des notifications (messages reçus, appels manqués, événements etc.). Pour masquer la liste, refermez le volet des raccourcis en faisant glisser votre doigt de bas en haut.

Dans le volet des raccourcis, vous pouvez utiliser les options suivantes :

- **WiFi** : activer ou désactiver la fonction Wi-Fi. ► p. 106
- **Bluetooth** : activer ou désactiver la fonction de connexion sans fil Bluetooth. ► p. 103
- **GPS** : activer ou désactiver la fonction GPS.
- **Mode Discret** : activer ou désactiver le son et/ou le vibreur du téléphone.
- **Rotation auto** : activer ou désactiver la rotation automatique de l'écran.



La disponibilité de certaines options dépend de votre zone géographique et du forfait auquel vous avez souscrit auprès de votre opérateur.

› Ajouter ou supprimer des volets d'écran d'accueil

Vous pouvez ajouter de nouveaux volets à l'écran d'accueil ou bien en supprimer de façon à organiser les widgets selon vos préférences et vos besoins.

- 1 Depuis l'écran d'accueil, appuyez sur [≡] → **Modifier**.
Vous pouvez également placer deux doigts sur l'écran, puis les resserrer pour passer en mode Modification.
- 2 Ajoutez ou supprimez des volets en effectuant les opérations suivantes :
 - Pour supprimer un volet, maintenez votre doigt appuyé sur sa miniature et faites-la glisser dans la corbeille en bas de l'écran.

- Pour ajouter un nouveau volet, appuyez sur .
- Pour changer l'ordre des volets, maintenez votre doigt appuyé sur la miniature correspondante, puis faites-la glisser à l'endroit désiré.

3 Lorsque vous avez terminé, appuyez sur [].

Accéder aux applications

Pour accéder aux applications du téléphone :

1 Depuis l'écran d'accueil, appuyez sur **Applications** pour accéder au menu des applications.

2 Faites défiler vers la gauche ou la droite pour atteindre un écran de menus.

Vous pouvez également appuyer sur un point en bas de l'écran pour accéder directement à l'écran de menus correspondant.

3 Sélectionnez une application.



- Lorsque vous utilisez des applications fournies par Google, vous devez disposer d'un compte Google. Si vous ne disposez pas de compte Google, inscrivez-vous vite à ce service gratuit.

- Vous pouvez ajouter un raccourci vers une application en maintenant le doigt appuyé sur l'icône de l'application dans la liste des applications. Vous pouvez ensuite déplacer l'icône vers l'emplacement de votre choix sur l'écran d'accueil.

4 Appuyez sur [] pour revenir à l'écran précédent. Appuyez sur la touche Accueil pour revenir à l'écran d'accueil.



- Si vous faites pivoter le téléphone lorsque vous utilisez certaines fonctions, l'interface bascule automatiquement. Afin de conserver l'orientation initiale de l'écran, ouvrez le volet des raccourcis et appuyez sur **Rotation auto**.
- Lorsque vous utilisez l'appareil, vous pouvez réaliser une capture d'écran en maintenant simultanément les touches Accueil et Marche/Arrêt enfoncées. Pour enregistrer l'image, appuyez sur **Mes fichiers** → **ScreenCapture**.

► Organiser les applications

Vous pouvez réorganiser les applications dans la liste des applications en modifiant leur ordre ou en les regroupant par catégories, selon vos préférences et vos besoins.

- 1 Dans la liste des applications, appuyez sur [≡] → **Modifier** → **OK**.
- 2 Maintenez votre doigt appuyé sur une application.
- 3 Faites glisser l'icône de l'application vers l'emplacement souhaité.
Vous pouvez déplacer l'icône d'une application vers un autre écran de menus. Vous pouvez aussi déplacer les applications les plus utilisées près de l'icône **Accueil**.
- 4 Appuyez sur [≡] → **Enreg.**

Pour ajouter un dossier ou une page à l'écran de menus :

- 1 Dans la liste des applications, appuyez sur [≡] → **Modifier**.
- 2 Maintenez votre doigt appuyé sur une application.
- 3 Faites glisser l'icône de l'application vers **Ajouter un dossier** ou **Ajouter une page** au bas de l'écran.
- 4 Répétez les étapes 2 et 3 pour ajouter plusieurs applications.

- 5 Faites glisser **Ajouter un dossier** ou **Ajouter une page** vers l'écran de menus.
Un nouveau dossier ou un nouveau volet contenant les applications est ajouté à l'écran de menus.
- 6 Si vous avez ajouté un dossier, nommez-le, puis appuyez sur **OK**.
- 7 Appuyez sur [≡] → **Enreg.**

Pour changer l'ordre des écrans de menus :

- 1 Dans la liste des applications, placez deux doigts sur l'écran, puis resserrez-les.
- 2 Maintenez votre doigt appuyé sur la miniature d'un écran, puis faites-la glisser à l'endroit désiré.

▶ Accéder aux applications récentes

- 1 Maintenez la touche Accueil enfoncée pour afficher les applications récemment utilisées.
- 2 Sélectionnez l'application désirée.

▶ Utiliser le gestionnaire de tâches

Votre téléphone est un appareil multitâche. Il peut exécuter plusieurs applications simultanément. Toutefois, le mode multitâche peut provoquer des blocages, des problèmes de mémoire ou entraîner une consommation supplémentaire d'énergie. Pour éviter ces problèmes, arrêtez les applications inutiles fonctionnant en arrière-plan en utilisant le gestionnaire de tâches.

- 1 Depuis l'écran d'accueil, ouvrez la liste des applications et appuyez sur **Gestion de tâches** → **Applications actives**.
La liste de toutes les applications actuellement utilisées sur votre téléphone s'affiche.
- 2 Pour fermer une application, appuyez sur **Fin**.
Pour fermer toutes les applications actives, appuyez sur **Quitter tout**.

Personnaliser le téléphone

Tirez le meilleur de votre téléphone en le personnalisant pour qu'il réponde à vos envies et vos préférences.

› Régler la date et l'heure

- 1 Depuis l'écran d'accueil, ouvrez la liste des applications et appuyez sur **Paramètres** → **Date & heure**.
- 2 Réglez la date et l'heure et modifiez d'autres options.

› Activer ou désactiver la tonalité des touches

Depuis l'écran d'accueil, ouvrez la liste des applications et appuyez sur **Paramètres** → **Son** → **Sélection sonore**.

› Régler le volume des sonneries

Appuyez sur la touche de volume Haut ou Bas pour régler le niveau de la sonnerie.

› Activer le profil Discret

Pour activer ou désactiver le profil Discret de votre téléphone, procédez de l'une des façons suivantes :

- Depuis l'écran d'accueil, ouvrez la liste des applications et appuyez sur **Téléphone** → **Clavier**, puis sur la touche # en la maintenant enfoncée.
- Ouvrez le volet des notifications situé en haut de l'écran et appuyez sur **Mode Discret**.
- Maintenez la touche Marche/Arrêt enfoncée et appuyez sur **Profil Discret**.



Vous pouvez configurer le téléphone afin qu'il vous notifie différents éléments en mode Discret. Depuis l'écran d'accueil, ouvrez la liste des applications et appuyez sur **Paramètres** → **Son** → **Vibreux** → **Toujours** ou **Uniquement en mode Discret**.

› Changer de sonnerie

- 1 Depuis l'écran d'accueil, ouvrez la liste des applications et appuyez sur **Paramètres** → **Son** → **Sonnerie du téléphone**.
- 2 Choisissez une sonnerie dans la liste, puis appuyez sur **OK**.

› Définir des effets de transition pour passer d'une fenêtre à l'autre

Depuis l'écran d'accueil, ouvrez la liste des applications et appuyez sur **Paramètres** → **Affichage** → **Animation** → **Certaines animations** ou **Toutes les animations**.

› Sélectionner un fond d'écran d'accueil

- 1 Depuis l'écran d'accueil, appuyez sur [] → **Fond d'écran** → catégorie de fond d'écran.
- 2 Sélectionnez une image.
- 3 Appuyez sur **Enreg.** ou **Définir fond d'écran**.



Samsung ne peut être tenu responsable de l'utilisation des images ou des fonds d'écran fourni(e)s par défaut avec votre téléphone.

› Régler la luminosité de l'écran

- 1 Depuis l'écran d'accueil, ouvrez la liste des applications et appuyez sur **Paramètres** → **Affichage** → **Luminosité**.
- 2 Décochez la case située à côté de **Luminosité automatique**.
- 3 Pour régler la luminosité, faites glisser le curseur .
- 4 Appuyez sur **OK**.



Le niveau de luminosité de l'écran influe sur la vitesse de déchargement de la batterie.

› Définir un verrouillage de l'écran

Vous pouvez verrouiller l'écran tactile en activant la fonction de verrouillage de l'écran. Vous devez alors dessiner un modèle de déverrouillage d'écran, saisir un mot de passe ou un code PIN de déverrouillage d'écran chaque fois que vous activez ou déverrouillez l'écran tactile.



- Si vous oubliez votre code de déverrouillage, apportez votre téléphone dans un centre de service après-vente Samsung pour le réinitialiser.
- Samsung ne peut être tenu responsable en cas de perte de codes de sécurité, d'informations confidentielles ou d'autres dommages résultant de l'utilisation de logiciels illégaux.

Définir un modèle de déverrouillage

- 1 Depuis l'écran d'accueil, ouvrez la liste des applications et appuyez sur **Paramètres** → **Localisation et sécurité** → **Définir verrouillage** → **Modèle**.
- 2 Prenez connaissance des instructions affichées et des exemples de modèles, puis appuyez sur **Suiv.**
- 3 Dessinez un modèle en faisant glisser votre doigt sur l'écran pour relier au moins 4 points et appuyez sur **Continuer**.
- 4 Dessinez à nouveau le modèle et appuyez sur **Confirmer**.

Définir un code PIN de déverrouillage

- 1 Depuis l'écran d'accueil, ouvrez la liste des applications et appuyez sur **Paramètres** → **Localisation et sécurité** → **Définir verrouillage** → **Code PIN**.
- 2 Saisissez un code PIN (numérique) de déverrouillage d'écran et appuyez sur **Continuer**.
- 3 Confirmez le code PIN, puis appuyez sur **OK**.

Définir un mot de passe de déverrouillage

- 1 Depuis l'écran d'accueil, ouvrez la liste des applications et appuyez sur **Paramètres** → **Localisation et sécurité** → **Définir verrouillage** → **Mot de passe**.
- 2 Saisissez un mot de passe (alphanumérique) de déverrouillage d'écran et appuyez sur **Continuer**.
- 3 Confirmez le mot de passe, puis appuyez sur **OK**.

› Verrouiller la carte SIM ou USIM

Vous pouvez verrouiller votre téléphone en activant le code PIN fourni avec votre carte SIM ou USIM.

- 1 Depuis l'écran d'accueil, ouvrez la liste des applications et appuyez sur **Paramètres** → **Localisation et sécurité** → **Configurer blocage SIM** → **Verrouiller carte SIM**.
- 2 Saisissez votre code PIN et appuyez sur **OK**.

Lorsque le verrouillage PIN est activé, vous devez saisir votre code PIN chaque fois que vous allumez votre téléphone.



- Si vous saisissez un code PIN erroné à plusieurs reprises, votre carte SIM ou USIM se bloque. Vous devez alors saisir le code PIN de déverrouillage (PUK) afin de débloquer la carte SIM ou USIM.
- Si vous bloquez votre carte SIM ou USIM en saisissant un code PUK erroné, apportez-la chez votre revendeur pour la faire débloquer.

› Activer la fonction de traçage du mobile

Lorsque quelqu'un introduit une autre carte SIM/USIM que la vôtre dans votre appareil, la fonction de traçage du mobile envoie automatiquement le nouveau numéro de téléphone aux destinataires spécifiés, afin de vous aider à le localiser et à le récupérer.

Pour utiliser cette fonction et contrôler l'appareil à distance sur le Web, vous devez créer un compte Samsung.

- 1 Depuis l'écran d'accueil, ouvrez la liste des applications et appuyez sur **Paramètres** → **Localisation et sécurité** → **Traçage du mobile**.
- 2 Appuyez sur **Connexion**, saisissez l'adresse e-mail et le mot de passe de votre compte Samsung, puis appuyez une nouvelle fois sur **Connexion**.
Pour créer un compte Samsung, appuyez sur **Créer**.
- 3 Appuyez sur **Destinataires**.
- 4 Saisissez une nouvelle fois le mot de passe de votre compte Samsung, puis appuyez sur **OK**.
- 5 Saisissez un numéro de téléphone précédé de l'indicatif du pays (avec +).
- 6 Rédigez le message à envoyer aux destinataires.
- 7 Appuyez sur **OK**.

Saisir du texte

Vous pouvez saisir du texte en utilisant les caractères du clavier virtuel ou en utilisant l'option d'écriture manuscrite.

-  Vous ne pouvez pas saisir du texte dans certaines langues. Pour saisir du texte, vous devez utiliser une langue prise en charge. ► p. 142

› Modifier le type de clavier

Vous pouvez modifier le type de clavier. Maintenez votre doigt appuyé sur le champ de saisie, puis appuyez sur **Mode de saisie** → un type de clavier (Samsung ou Swype).

› Saisir du texte avec le clavier Swype

- 1 Appuyez sur le premier caractère d'un mot et faites glisser votre doigt en le maintenant sur l'écran vers le second caractère.
- 2 Continuez ainsi jusqu'à la fin du mot.

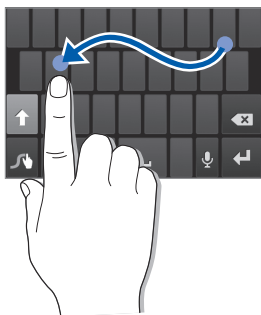



- 3 Relâchez votre doigt après le dernier caractère.
- 4 Lorsque le mot souhaité apparaît correctement, appuyez sur  pour insérer un espace. Si le mot souhaité ne s'affiche pas, choisissez un autre mot dans la liste affichée.
- 5 Répétez les étapes 1 à 4 pour rédiger tout votre texte.

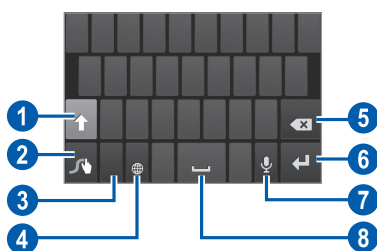

- Vous pouvez également utiliser les touches pour saisir du texte.
- Vous pouvez également maintenir une touche enfoncée pour saisir les caractères de la moitié supérieure de la touche. Lorsque vous appuyez sur une touche jusqu'à ce que la liste de caractères apparaisse, vous pouvez saisir des caractères spéciaux et des symboles.

Vous pouvez également utiliser les touches suivantes :





Numéro	Fonction
1	Modifier la casse.
2	Accepter le mot recommandé ou en ajouter un nouveau dans le dictionnaire. Accéder aux paramètres du clavier (maintenir enfoncée).
3	Basculer entre les modes Symbole/Numérique et ABC.
4	Modifier la langue de saisie.
5	Effacer la saisie.
6	Effectuer un retour à la ligne.
7	Saisir du texte oralement.  Il est possible que cette fonction ne soit pas disponible en fonction de la langue de saisie sélectionnée.
8	Insérer un espace.

› Saisir du texte avec le clavier Samsung

- 1 Appuyez sur  → **Types de clavier Portrait**, puis choisissez un mode de saisie.
Vous pouvez sélectionner l'un des modes de saisie à touches (AZERTY ou clavier traditionnel) ou l'écriture manuscrite.
- 2 Saisissez le texte en appuyant sur les touches alphanumériques ou en écrivant sur l'écran.

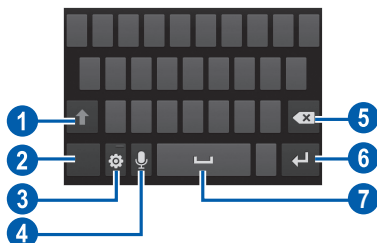



Vous pouvez également utiliser les touches suivantes :



Numéro	Fonction
1	Modifier la casse.
2	Basculer entre les modes Symbole/Numérique et ABC.
3	Accéder aux paramètres du clavier. Modifier le type de clavier (maintenir enfoncée).
4	Saisir du texte oralement. Cette icône n'est disponible que si vous avez activé la fonction de saisie vocale du clavier Samsung.  Il est possible que cette fonction ne soit pas disponible en fonction de la langue de saisie sélectionnée.
5	Effacer la saisie.
6	Effectuer un retour à la ligne.
7	Insérer un espace.

› Copier et coller du texte

Lorsque vous saisissez du texte, vous pouvez exploiter la fonction copier-coller pour utiliser le même texte dans d'autres applications.

- 1 Positionnez le curseur sur le texte à copier.
- 2 Appuyez sur .
- 3 Appuyez sur **Sélect. mot** ou **Sélect tout** pour sélectionner le texte souhaité.
- 4 Faites glisser l'icône  ou  pour sélectionner le texte souhaité.
- 5 Appuyez sur **Copier** pour copier ou **Couper** pour couper le texte vers le presse-papier.
- 6 Dans une autre application, maintenez votre doigt appuyé à l'emplacement où vous souhaitez coller le texte.
- 7 Appuyez sur  → **Coller** pour insérer le texte du presse-papiers dans le champ de saisie.

Télécharger des applications à partir de Play Store

La plate-forme Google qui équipe votre téléphone permet d'enrichir ses fonctions en installant des applications supplémentaires.

Play Store vous permet d'acquérir facilement et rapidement des applications et des jeux pour mobiles.



- Selon votre zone géographique ou votre opérateur, il est possible que cette fonction ne soit pas disponible.
- Votre appareil enregistre les fichiers utilisateur des applications téléchargées dans la mémoire interne.

› Installer une application

- 1 Depuis l'écran d'accueil, ouvrez la liste des applications et appuyez sur **Play Store**.
- 2 Appuyez sur **Accepter** dans la fenêtre des conditions d'utilisation.
- 3 Recherchez un fichier ou une application, puis lancez le téléchargement.

› Désinstaller une application

- 1 Dans l'écran d'accueil de Play Store, appuyez sur [☰] → **Mes applications**.
- 2 Sélectionnez l'élément à supprimer.
- 3 Appuyez sur **Désinstaller** → **OK**.

Télécharger des fichiers sur le Web

Lorsque vous téléchargez des fichiers ou des applications sur le Web, votre téléphone les enregistre dans la carte mémoire.

 Les fichiers téléchargés sur le Web peuvent contenir des virus potentiellement dangereux pour le téléphone. Pour réduire les risques, téléchargez uniquement des fichiers provenant de sources fiables.

 Certains fichiers multimédia intègrent le système de Gestion des droits numériques (DRM) visant à protéger les droits d'auteur. Cette protection peut empêcher le téléchargement, la copie, la modification ou le transfert de certains fichiers.

Pour télécharger des fichiers sur le Web :

- 1 Depuis l'écran d'accueil, ouvrez la liste des applications et appuyez sur **Internet**.
- 2 Recherchez un fichier ou une application, puis lancez le téléchargement.

Pour installer des applications téléchargées à partir de sites Web autres que Play Store, appuyez sur **Paramètres** → **Applications** → **Sources inconnues** → **OK**.

Synchroniser des données

Vous pouvez synchroniser des données avec différents serveurs Web et les sauvegarder ou les restaurer.

Une fois la synchronisation terminée, le téléphone reste connecté au Web. Si une modification est apportée sur le Web, les informations mises à jour s'affichent sur votre téléphone et la synchronisation débute automatiquement, et inversement.



Selon votre zone géographique ou votre opérateur, il est possible que cette fonction ne soit pas disponible.

› Paramétrer un compte de serveur

- 1 Depuis l'écran d'accueil, ouvrez la liste des applications et appuyez sur **Paramètres** → **Comptes et synchro.**
- 2 Appuyez sur **Ajouter compte** → un type de compte.
- 3 Suivez les instructions qui s'affichent à l'écran pour effectuer la configuration du compte.

› Activer la synchronisation automatique

- 1 Depuis l'écran d'accueil, ouvrez la liste des applications et appuyez sur **Paramètres** → **Comptes et synchro.**
- 2 Appuyez sur **Synchronisation auto.**
- 3 Sélectionnez un compte.
- 4 Sélectionnez les applications à synchroniser.

Pour exclure des applications de la synchronisation automatique, décochez les cases situées à côté des applications concernées.

› Synchroniser des données manuellement

- 1 Depuis l'écran d'accueil, ouvrez la liste des applications et appuyez sur **Paramètres** → **Comptes et synchro.**
- 2 Sélectionnez un compte.
- 3 Appuyez sur **Sync. maintenant.** Votre téléphone commence à synchroniser les données que vous avez sélectionnées.

Communication

Appels

Découvrez comment utiliser les fonctions d'appel de votre téléphone : passer un appel, répondre à un appel, utiliser les options disponibles en cours d'appel ou personnaliser les autres fonctions.

› Appeler un correspondant ou répondre à un appel

Vous pouvez utiliser les touches physiques du téléphone ou celles de l'écran tactile pour passer, accepter, refuser ou terminer un appel.



- Lorsque vous activez le capteur de proximité, votre téléphone s'éteint automatiquement et verrouille l'écran tactile afin d'éviter les saisies accidentelles lorsque vous tenez le téléphone près de votre visage. ► p. 135
- L'électricité statique de votre corps ou de vos vêtements peut interférer avec le capteur de proximité au cours d'un appel.

Passer un appel

1 Depuis l'écran d'accueil, ouvrez la liste des applications et appuyez sur **Téléphone** → **Clavier**, puis saisissez le numéro de téléphone à appeler précédé de son indicatif régional.

2 Pour passer un appel vocal, appuyez sur .

Pour passer un appel visio, appuyez sur .

3 Pour raccrocher, appuyez sur **Fin**.



- Utilisez le répertoire pour enregistrer les numéros que vous composez fréquemment. ► p. 82
- Pour accéder rapidement au journal des appels et composer les numéros récemment utilisés, appuyez sur **Téléphone** → **Journaux**.

Répondre à un appel

1 Lorsque vous recevez un appel, faites glisser l'icône  hors du cercle.

 Pour désactiver la sonnerie lorsque le téléphone sonne, appuyez sur la touche de volume.

2 Pour raccrocher, appuyez sur **Fin**.

Rejeter un appel

Lorsque vous recevez un appel, faites glisser l'icône  hors du cercle.

Pour envoyer un message lorsque vous rejeter des appels entrants, appuyez sur **Rejeter l'appel avec message**.

 Définissez au préalable un message texte à envoyer aux correspondants. Depuis l'écran d'accueil, ouvrez la liste des applications et appuyez sur **Paramètres** → **Appels** → **Définir messages de rejet**.

Appeler un numéro international

1 Depuis l'écran d'accueil, ouvrez la liste des applications et appuyez sur **Téléphone** → **Clavier**, puis maintenez la touche **0** en la maintenant enfoncée pour insérer le caractère +.

2 Saisissez le numéro de téléphone que vous souhaitez composer en entier (indicatif du pays, indicatif régional et numéro de téléphone), puis appuyez sur  pour appeler ce numéro.



› Utiliser un kit piéton

En branchant un kit piéton sur l'appareil, vous pouvez répondre aux appels et les contrôler en gardant les mains libres :

- Appuyez sur la touche du kit piéton pour répondre à un appel.
- Pour rejeter un appel, maintenez la touche du kit piéton enfoncée.
- Pour placer un appel en attente ou reprendre un appel mis en attente, maintenez la touche du kit piéton enfoncée.
- Pour raccrocher, appuyez de nouveau sur la touche du kit piéton.



› Utiliser des options au cours d'un appel vocal

Au cours d'un appel vocal, vous pouvez utiliser les options suivantes :

- Pour régler le niveau sonore de l'appel, appuyez sur la touche de volume Haut ou Bas.
- Pour placer un appel en attente, appuyez sur . Pour récupérer un appel en attente, appuyez sur .
- Pour passer un appel alors qu'un autre est déjà en cours, appuyez sur **Ajouter** et composez le nouveau numéro.
- Pour répondre à un second appel, faites glisser l'icône  hors du cercle lorsqu'un signal d'appel retentit. Le téléphone vous demande alors si vous souhaitez mettre fin au premier appel ou le mettre en attente. Pour utiliser cette fonction, vous devez d'abord souscrire au service de mise en attente des appels.
- Pour ouvrir l'écran de numérotation, appuyez sur **Clavier**.
- Pour activer le haut-parleur, appuyez sur **HP**.



Dans un environnement bruyant, il vous sera difficile d'entendre clairement votre correspondant avec la fonction haut-parleur. Utilisez le mode combiné classique pour une meilleure qualité sonore.

- Pour désactiver le microphone afin que votre correspondant ne vous entende pas, appuyez sur **Muet**.
- Pour discuter avec l'autre correspondant via un kit piéton Bluetooth, appuyez sur **Casque**.
- Pour ouvrir le répertoire, appuyez sur [] → **Contacts**.
- Pour ajouter un mémo, appuyez sur [] → **Mémo**.
- Pour basculer entre les deux appels, appuyez sur **Permuter**.
- Pour lancer une conférence téléphonique, composez un second numéro ou répondez à un autre appel, puis appuyez sur **Fusionner** lorsque vous êtes en liaison avec le deuxième correspondant. Répétez cette même procédure pour ajouter d'autres correspondants. Pour utiliser cette fonction, vous devez d'abord souscrire au service de conférence téléphonique.

› Utiliser des options au cours d'un appel visio

Au cours d'un appel visio, vous pouvez utiliser les options suivantes :

- Pour passer de l'objectif avant à l'objectif arrière, et inversement, appuyez sur **Objectif**.
- Pour désactiver le microphone afin que votre correspondant ne vous entende pas, appuyez sur **Muet**.
- Pour que votre correspondant ne voit plus votre image, appuyez sur [≡] → **Masquer**.
- Pour changer l'image à afficher à votre correspondant, appuyez sur [≡] → **Image sortante**.
- Pour ouvrir l'écran de numérotation, appuyez sur [≡] → **Clavier**.
- Pour discuter avec l'autre correspondant via un kit piéton Bluetooth, appuyez sur [≡] → **Basculer sur le kit piéton**.
- Pour activer ou désactiver le haut-parleur, appuyez sur [≡] → **Activer/désactiver haut-parleur**.
- Pour utiliser l'image de votre correspondant, maintenez le doigt appuyé sur son image. Vous pouvez capturer l'image à l'écran ou enregistrer une vidéo de l'appel visio.

› Afficher les appels manqués et rappeler les numéros correspondants

Votre téléphone affiche les appels manqués à l'écran. Pour composer le numéro correspondant à un appel manqué, ouvrez le volet des raccourcis et sélectionnez l'appel manqué.

› Utiliser des fonctions supplémentaires

Vous pouvez utiliser diverses autres fonctions d'appel comme le rejet automatique, le mode de numérotation fixe (FDN), le renvoi ou l'interdiction d'appel.

Configurer le rejet automatique

Pour rejeter automatiquement certains appels, utilisez l'option de rejet automatique. Pour activer le rejet automatiquement des appels et créer des listes de rejet automatique :

- 1 Depuis l'écran d'accueil, ouvrez la liste des applications et appuyez sur **Paramètres** → **Appels** → **Rejet de l'appel**.
- 2 Appuyez sur **Mode de rejet automatique** → une option.

Option	Fonction
Tous les numéros	Rejeter tous les appels.
Numéros rejetés auto	Rejeter les appels des numéros de téléphone répertoriés dans la liste de rejet automatique.

- 3 Appuyez sur **Liste de rejet automatique**.
- 4 Appuyez sur **Ajouter** et saisissez un numéro de téléphone.
- 5 Appuyez sur **Critères correspondants** → une option (si nécessaire).
- 6 Appuyez sur **Enregistrer**.
- 7 Pour ajouter d'autres numéros, répétez les étapes 4 et 6.

Configurer le mode de numérotation fixe (FDN)

En mode FDN, votre téléphone restreint l'émission d'appels qui n'est alors possible que pour les numéros enregistrés dans la liste FDN. Pour activer le mode FDN :

- 1 Depuis l'écran d'accueil, ouvrez la liste des applications et appuyez sur **Paramètres** → **Appels** → **Paramètres supplémentaires** → **Numérotation fixe** → **Activer FDN**.
- 2 Saisissez le code PIN2 fourni avec votre carte SIM ou USIM et appuyez sur **OK**.
- 3 Appuyez sur **Liste FDN** et ajoutez les contacts à utiliser en mode FDN.

Configurer le transfert d'appel

Le transfert d'appel est une fonction réseau qui permet de transférer les appels entrants vers un autre numéro prédéfini. Vous pouvez configurer cette fonction différemment pour plusieurs situations, lorsque vous ne pouvez pas répondre aux appels, lorsque vous êtes déjà en ligne ou lorsque vous n'êtes pas dans une zone couverte par le réseau par exemple.

- 1 Depuis l'écran d'accueil, ouvrez la liste des applications et appuyez sur **Paramètres** → **Appels** → **Transfert d'appel** → un type d'appel.
- 2 Sélectionnez une condition.
- 3 Saisissez le numéro de téléphone vers lequel vos appels doivent être transférés et appuyez sur **Activer**.
Vos paramètres sont envoyés au réseau.

Configurer la restriction d'appel

La restriction d'appel est une fonction réseau qui interdit certains types d'appel ou qui empêche d'autres personnes de passer des appels avec votre téléphone.

- 1 Depuis l'écran d'accueil, ouvrez la liste des applications et appuyez sur **Paramètres** → **Appels** → **Paramètres supplémentaires** → **Restriction d'appel** → un type d'appel.
- 2 Sélectionnez une option de restriction d'appel.
- 3 Saisissez votre mot de passe d'interdiction d'appel, puis appuyez sur **OK**.
 Vos paramètres sont envoyés au réseau.



Configurer le signal d'appel

Le signal d'appel est une fonction réseau qui vous permet d'être averti de l'arrivée d'un second appel lorsque vous êtes déjà en ligne. Cette fonction n'est disponible que pour les appels vocaux.

Depuis l'écran d'accueil, ouvrez la liste des applications et appuyez sur **Paramètres** → **Appels** → **Paramètres supplémentaires** → **Signal d'appel**. Vos paramètres sont envoyés au réseau.

► Afficher le journal d'appels

Vous pouvez afficher le journal d'appels en effectuant un tri par catégorie.

- 1 Depuis l'écran d'accueil, ouvrez la liste des applications et appuyez sur **Téléphone** → **Journaux**.
- 2 Appuyez sur [☰] → **Afficher par** → une option pour trier le journal d'appels.
 À partir du journal d'appels, vous pouvez appeler un contact ou lui envoyer un message en faisant glisser votre doigt rapidement sur son nom vers la gauche ou la droite.
- 3 Sélectionnez l'un des journaux pour en afficher les détails.
 À partir des détails de l'appel, vous pouvez rappeler ce correspondant, lui envoyer un message ou l'ajouter au répertoire ou à la liste de rejet automatique.



Messages

Découvrez comment créer et envoyer des messages texte (SMS), multimédia (MMS) et comment afficher ou gérer les messages envoyés ou reçus.





L'envoi ou la réception de messages en dehors des zones couvertes par votre opérateur peut occasionner des frais supplémentaires. Pour en savoir plus, contactez votre opérateur.

› Envoyer un SMS

- 1 Depuis l'écran d'accueil, ouvrez la liste des applications, puis appuyez sur **Messages**.
- 2 Appuyez sur .
- 3 Ajoutez les destinataires de votre message.
 - Saisissez manuellement les numéros de téléphone, en les séparant par un point-virgule ou une virgule.
 - Sélectionnez les numéros de téléphone à partir des listes en appuyant sur .
- 4 Appuyez sur **Saisissez un message** et saisissez le texte de votre message.
Pour insérer des émoticônes, appuyez sur [☺] → **Insérer smiley**.
- 5 Appuyez sur **Envoyer** pour envoyer le message.

› Envoyer un MMS

- 1 Depuis l'écran d'accueil, ouvrez la liste des applications, puis appuyez sur **Messages**.
- 2 Appuyez sur .

- 3 Ajoutez les destinataires de votre message.
 - Saisissez manuellement les numéros de téléphone ou les adresses e-mail, en les séparant par un point-virgule ou une virgule.
 - Sélectionnez les numéros de téléphone ou les adresses e-mail à partir des listes en appuyant sur .



Lorsque vous saisissez une adresse e-mail, le téléphone convertit automatiquement le message en MMS.

- 4 Appuyez sur [≡] → **Ajouter un objet** et ajoutez l'objet du message.
- 5 Appuyez sur **Saisissez un message** et saisissez le texte de votre message.
Pour insérer des émoticônes, appuyez sur [≡] → **Insérer smiley**.
- 6 Appuyez sur  et ajoutez un élément.
Vous pouvez sélectionner un fichier à partir de la liste des fichiers ou capturer une photo, enregistrer une vidéo ou un mémo vocal.
- 7 Appuyez sur **Envoyer** pour envoyer le message.

› Afficher un SMS ou un MMS

- 1 Depuis l'écran d'accueil, ouvrez la liste des applications, puis appuyez sur **Messages**.
Vos messages sont regroupés sous forme de fils de discussion par contact, comme pour une messagerie instantanée.
- 2 Sélectionnez un contact.
- 3 Pour un MMS, sélectionnez un message pour en afficher les détails.

› Écouter la messagerie vocale

Si vous avez configuré le téléphone pour que les appels auxquels vous ne pouvez pas répondre soient dirigés vers votre boîte vocale, vos correspondants pourront vous laisser un message vocal. Pour accéder à votre messagerie vocale et écouter vos messages vocaux :

- 1 Depuis l'écran d'accueil, ouvrez la liste des applications et appuyez sur **Téléphone** → **Clavier**, puis appuyez sur la touche **1** et maintenez-la enfoncée.
- 2 Suivez les instructions du serveur de messagerie vocale.



Pour pouvoir accéder au serveur de messagerie vocale, vous devez d'abord enregistrer son numéro. Contactez votre opérateur qui vous fournira ce numéro.

Google Mail

Vous pouvez récupérer les nouveaux e-mails directement dans votre boîte de réception à partir de Gmail™. Lorsque vous accédez à cette application, l'écran Boîte de réception s'affiche. Le nombre total de messages non lus s'affiche dans la barre de titre et les messages non lus apparaissent en gras.



- Selon votre zone géographique ou votre opérateur, il est possible que cette fonction ne soit pas disponible.
- Le menu Gmail peut s'intituler différemment en fonction de votre zone géographique.

› Envoyer un e-mail







- 1 Depuis l'écran d'accueil, ouvrez la liste des applications et appuyez sur **Google Mail**.
- 2 Si vous lancez cette application pour la première fois, appuyez sur **OK**.

- 3 Appuyez sur [≡] → **Nouveau message**.
- 4 Saisissez un nom ou une adresse dans le champ du destinataire.
- 5 Saisissez l'objet, ainsi que le contenu du message.
- 6 Pour joindre un fichier image, appuyez sur [≡] → **Pièce jointe** → un fichier.
- 7 Appuyez sur  pour envoyer l'e-mail.

► Consulter les e-mails

- 1 Depuis l'écran d'accueil, ouvrez la liste des applications et appuyez sur **Google Mail**.
- 2 Sélectionnez un e-mail.

En mode affichage d'un e-mail, utilisez les options suivantes :

- Pour répondre à l'e-mail, appuyez sur .
- Pour répondre à tous les destinataires, appuyez sur  → **Rép. à tous**.
- Pour transférer le message à d'autres personnes, appuyez sur  → **Transférer**.
- Pour ajouter une étoile de suivi au message, appuyez sur .
- Pour afficher une pièce jointe, appuyez sur **Aperçu**. Pour l'enregistrer sur votre téléphone, appuyez sur **Télécharger**.
- Pour archiver le message, appuyez sur **Archiver**.
- Pour supprimer le message, appuyez sur **Suppr.**
- Pour passer au message suivant ou revenir au message précédent, appuyez sur  ou .

► Organiser les e-mails par libellé

Vous pouvez organiser votre messagerie en affectant un libellé à vos messages. Vous pouvez ainsi trier les messages en fonction du libellé.

Ajouter un libellé à un message

- 1 Dans l'écran Boîte de réception, maintenez le doigt appuyé sur un message.
- 2 Appuyez sur **Changer de libellés**.
- 3 Choisissez le libellé à ajouter, puis appuyez sur **OK**.

Filterer les messages

- 1 Dans l'écran Boîte de réception, appuyez sur [☰] → **Ouvrir les libellés**.
- 2 Sélectionnez le libellé des messages à afficher.

E-mail



Découvrez comment envoyer ou consulter des e-mails via votre compte de messagerie électronique personnel ou professionnel.

› Créer un compte e-mail

- 1 Depuis l'écran d'accueil, ouvrez la liste des applications et appuyez sur **E-mail**.
- 2 Saisissez votre adresse e-mail et votre mot de passe.
- 3 Appuyez sur **Suivant** (pour des comptes e-mail classiques comme Gmail ou Yahoo) ou **Config. manuelle** (pour vos comptes e-mail professionnels).
- 4 Suivez les instructions qui s'affichent à l'écran.

Une fois le compte de messagerie créé, les e-mails sont téléchargés sur votre téléphone. Si vous avez créé plus de deux comptes, vous pouvez passer d'un compte e-mail à l'autre aisément. Sélectionnez un nom de compte en haut à gauche de l'écran et choisissez celui dont vous souhaitez récupérer les messages.

› Envoyer un e-mail

- 1 Depuis l'écran d'accueil, ouvrez la liste des applications et appuyez sur **E-mail**.
- 2 Appuyez sur .
- 3 Ajoutez les destinataires de votre message.
 - Saisissez manuellement les adresses e-mail, en les séparant par un point-virgule ou une virgule.
 - Sélectionnez les adresses e-mail à partir des listes en appuyant sur .
 - Pour ajouter d'autres destinataires, appuyez sur [] → **Ajouter Cc/Cci**.
- 4 Appuyez sur le champ de saisie de l'objet et indiquez un objet.
- 5 Appuyez sur le champ de saisie du texte et rédigez votre e-mail.
- 6 Appuyez sur **Joindre** et joignez un fichier.



Vous ne pouvez pas joindre les fichiers protégés par le système de Gestion des droits numériques (DRM).

- 7 Appuyez sur **Envoyer** pour envoyer le message.











Si vous êtes hors connexion ou en dehors de votre zone de couverture, le message est conservé dans le fil des messages jusqu'à votre prochaine connexion ou jusqu'à ce que vous vous trouviez de nouveau dans une zone couverte par votre opérateur.

› Afficher un e-mail

Lorsque vous ouvrez un compte e-mail, vous pouvez afficher hors connexion les e-mails précédemment récupérés ou vous connecter au serveur de messagerie pour consulter vos nouveaux messages. Une fois les messages récupérés, vous pouvez les lire hors connexion.

- 1 Depuis l'écran d'accueil, ouvrez la liste des applications et appuyez sur **E-mail** → un compte e-mail.
- 2 Appuyez sur [] → **Actualiser** pour mettre à jour la liste des messages.
- 3 Sélectionnez un e-mail.

En mode affichage d'un e-mail, utilisez les options suivantes :

- Pour passer au message suivant ou revenir au message précédent, appuyez sur  ou .
- Pour déplacer le message vers un autre dossier, appuyez sur .
- Pour supprimer le message, appuyez sur .
- Pour répondre au message, appuyez sur  → **Répondre.**
- Pour transférer le message à d'autres personnes, appuyez sur  → **Transférer.**
- Pour afficher une pièce jointe, appuyez sur  près du champ correspondant et sélectionnez la pièce jointe. Pour l'enregistrer sur votre téléphone, appuyez sur .

Talk

Découvrez comment discuter avec votre famille ou vos amis par l'intermédiaire de Google Talk™.



Selon votre zone géographique ou votre opérateur, il est possible que cette fonction ne soit pas disponible.

➤ Ajouter des amis à votre liste d'amis

- 1 Depuis l'écran d'accueil, ouvrez la liste des applications et appuyez sur **Talk**.
La liste des amis vous permet de voir tous vos contacts Google Talk en un seul coup d'œil.
- 2 Appuyez sur  → **Ajouter un ami.**
- 3 Saisissez l'adresse e-mail d'un contact et appuyez sur **Envoyer une invitation.**

Lorsque votre ami accepte l'invitation, ce dernier est ajouté à votre liste d'amis.

› Démarrer une session de discussion

- 1 Depuis l'écran d'accueil, ouvrez la liste des applications et appuyez sur **Talk**.
- 2 Sélectionnez un nom dans la liste de vos amis. L'écran de discussion s'ouvre.
- 3 Saisissez votre message et appuyez sur **Envoyer**.
Pour insérer des émoticônes, appuyez sur [☰] → **Plus** → **Insérer une émoticône**.
- 4 Pour basculer d'une discussion à une autre, appuyez sur [☰] → **Changer de chat**.
- 5 Pour clôturer une session de discussion, appuyez sur [☰] → **Arrêter le chat**.

ChatON

Découvrez comment discuter avec votre famille et vos amis par l'intermédiaire de ChatON. Il s'agit d'un service de messagerie instantanée qui fonctionne sur tous les appareils mobiles quel que soit le type d'appareil ou le système d'exploitation. Au cours d'une conversation avec vos contacts, vous pouvez leur envoyer divers fichiers et données multimédia, tels que des photos, vidéos, numéros de contacts et messages animés.

- 1 Depuis l'écran d'accueil, ouvrez la liste des applications et appuyez sur **ChatON**.
- 2 Si vous lancez l'application pour la première fois, appuyez sur une région → **Suiv**. Lisez ensuite les conditions d'utilisation et appuyez sur **Accepter**.
- 3 Suivez les instructions qui s'affichent à l'écran pour effectuer la configuration du compte.
- 4 Vous pouvez immédiatement discuter avec vos amis et votre famille.

Chat +

Découvrez comment envoyer et recevoir des messages instantanés d'amis et de proches grâce au service de messagerie instantanée de Google+.

1 Depuis l'écran d'accueil, ouvrez la liste des applications, puis appuyez sur **Chat +**.



Si vous lancez cette application pour la première fois, suivez les instructions qui s'affichent à l'écran pour configurer votre compte.

2 Saisissez et envoyez votre message.

Google+

Découvrez comment accéder au service de réseau social de Google. Vous pouvez créer des groupes pour envoyer et recevoir des messages instantanés, et charger vos photos.

1 Depuis l'écran d'accueil, ouvrez la liste des applications et appuyez sur **Google+**.



Si vous lancez cette application pour la première fois, suivez les instructions qui s'affichent à l'écran pour configurer votre compte.

2 Sélectionnez une fonction de réseau social.

Social Hub

Découvrez comment accéder à Social Hub™, l'application de communication intégrée pour les services de réseaux sociaux, les e-mails, les messages, les contacts ou les agendas. Visitez le site socialhub.samsungapps.com pour obtenir plus d'informations.

1 Depuis l'écran d'accueil, ouvrez la liste des applications et appuyez sur **Social Hub**.

2 Découvrez et exploitez le contenu proposé par Social Hub.

Divertissements

Appareil photo

Découvrez comment capturer et visionner des photos et des vidéos. Vous pouvez prendre des photos d'une résolution allant jusqu'à 2560 x 1920 pixels (5 méga pixels) et enregistrer des vidéos d'une résolution allant jusqu'à 1280 x 720 pixels.





- L'appareil photo s'éteint automatiquement lorsque vous ne l'utilisez pas pendant un certain temps.
- Il est possible que les capacités de la mémoire diffèrent en fonction de la scène photographiée ou des conditions de prise de vue.

› Capturer une photo

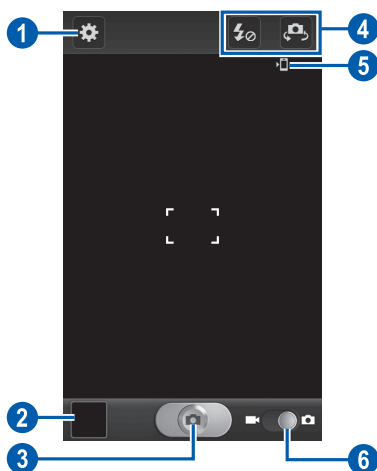
- 1 Depuis l'écran d'accueil, ouvrez la liste des applications et appuyez sur **Appareil photo** pour allumer l'appareil photo.
- 2 Pointez l'objectif vers le sujet et procédez aux réglages nécessaires.



Numéro	Fonction
1	Modifier les paramètres de l'appareil photo.
2	Ouvrir la fenêtre de visualisation des photos pour afficher les dernières photos capturées.
3	Capturer une photo.
4	Raccourcis de l'appareil photo : <ul style="list-style-type: none"> •  : modifier les paramètres du flash. •  : basculer entre l'objectif avant et arrière. Vous pouvez ajouter ou supprimer des raccourcis vers les options les plus fréquemment utilisées. ► p. 70
5	Emplacement de stockage par défaut.
6	Basculer en mode Caméscope.

3 Appuyez à l'endroit où vous souhaitez faire la mise au point sur l'écran d'aperçu.

Le cadre de l'image se déplace à l'endroit où vous appuyez et devient vert lorsque la mise au point est terminée.

4 Appuyez sur  pour prendre une photo. La photo est enregistrée automatiquement.

Après avoir pris des photos, appuyez sur l'icône de visualisation pour les visionner.



- Faites défiler vers la gauche ou la droite pour afficher plus de photos.
- Pour effectuer un zoom avant, placez vos deux doigts joints sur l'écran, puis écartez-les. Pour effectuer un zoom arrière, placez vos deux doigts joints sur l'écran, puis rapprochez-les. Vous pouvez également appuyer deux fois sur l'écran.
- Pour envoyer la photo à d'autres personnes, appuyez sur **Partager**.
- Pour supprimer la photo, appuyez sur **Supprimer**.

- Pour accéder à des fonctions supplémentaires, appuyez sur **Plus**, puis sur l'une des options suivantes :
 - **Définir comme** : définir la photo en tant que fond d'écran ou l'associer à l'image d'identification d'un contact.
 - **Renommer** : renommer la photo.

► Capturer des photos à l'aide des options prédéfinies



Votre appareil photo propose des paramètres prédéfinis pour différents types de scènes. Il vous suffit de sélectionner le mode approprié aux conditions et aux sujets de vos prises de vue.

Par exemple, si vous prenez des photos la nuit, sélectionnez le mode Nuit dont l'exposition est supérieure à une photo prise de jour.

- 1 Depuis l'écran d'accueil, ouvrez la liste des applications et appuyez sur **Appareil photo** pour allumer l'appareil photo.
- 2 Appuyez sur  → **Mode scène** → une scène.
- 3 Appuyez sur [].
- 4 Procédez aux réglages nécessaires.
- 5 Appuyez sur  pour prendre une photo.



► Capturer une photo en mode Autoportrait

Vous pouvez prendre facilement des photos de vous-même en utilisant l'objectif avant.

- 1 Depuis l'écran d'accueil, ouvrez la liste des applications et appuyez sur **Appareil photo** pour allumer l'appareil photo.
- 2 Appuyez sur  → **Autoportrait**.
- 3 Procédez aux réglages nécessaires.
- 4 Appuyez sur  pour prendre une photo.

› Capturer une photo en mode Sourire



Votre appareil photo peut reconnaître les visages et vous aider à prendre des photos lorsque vos sujets sourient.

- 1 Depuis l'écran d'accueil, ouvrez la liste des applications et appuyez sur **Appareil photo** pour allumer l'appareil photo.
- 2 Appuyez sur  → **Mode de capture** → **Sourire**.
- 3 Procédez aux réglages nécessaires.
- 4 Pointez l'objectif de l'appareil photo vers le sujet et appuyez sur .

Votre appareil reconnaît les visages sur une photo et détecte les sourires. Lorsque le sujet sourit, l'appareil prend automatiquement une photo.



› Capturer une photo en mode Panorama

Vous pouvez prendre de larges photos panoramiques en utilisant le mode Panorama. Ce mode est conseillé pour photographier les paysages.

- 1 Depuis l'écran d'accueil, ouvrez la liste des applications et appuyez sur **Appareil photo** pour allumer l'appareil photo.
- 2 Appuyez sur  → **Mode de capture** → **Panorama**.
- 3 Procédez aux réglages nécessaires.
- 4 Appuyez sur  pour prendre la première photo.
- 5 Déplacez doucement le téléphone dans une direction et alignez le cadre vert avec l'objectif.
Lorsque le cadre vert est aligné avec l'objectif, l'appareil photo prend automatiquement la photo suivante.
- 6 Répétez l'étape 5 pour terminer la photo panoramique.



› Capturer une photo en mode Action

Vous pouvez prendre des photos d'un sujet en mouvement et les regrouper en une seule photo pour illustrer l'action.

- 1 Depuis l'écran d'accueil, ouvrez la liste des applications et appuyez sur **Appareil photo** pour allumer l'appareil photo.
- 2 Appuyez sur  → **Mode de capture** → **Action**.
- 3 Procédez aux réglages nécessaires.
- 4 Appuyez sur  pour capturer la première photo.
- 5 Déplacez le téléphone afin de suivre le sujet en mouvement. L'appareil capture automatiquement les clichés suivants.
- 6 Continuez de suivre le sujet jusqu'à ce que l'appareil ait capturé tous les clichés nécessaires pour composer la photo d'action.

› Capturer une photo en mode Dessin animé

Vous pouvez prendre une photo avec des effets de dessin animé.

- 1 Depuis l'écran d'accueil, ouvrez la liste des applications et appuyez sur **Appareil photo** pour allumer l'appareil photo.
- 2 Appuyez sur  → **Mode de capture** → **Dessin animé**.
- 3 Procédez aux réglages nécessaires.
- 4 Appuyez sur  pour prendre une photo.

➤ Personnaliser les paramètres de l'appareil photo

Avant de prendre une photo, appuyez sur  pour accéder aux options suivantes :

Option	Fonction
Modifier les raccourcis	Ajouter ou supprimer des raccourcis vers les options le plus fréquemment utilisées.
Autoportrait	Basculer entre l'objectif avant et arrière.
Flash	Modifier les paramètres du flash. Vous pouvez allumer ou éteindre le flash manuellement ou paramétrer l'appareil photo pour qu'il déclenche automatiquement le flash lorsque cela est nécessaire.
Mode de capture	Modifier le mode de prise de vue.
Mode scène	Modifier le mode de scène.
Valeur d'exposition	Régler la valeur d'exposition.
Mode focus	Prendre des photos en gros plan ou configurer l'appareil photo pour qu'il focalise sur le sujet.
Minuteur	Définir le délai à l'issue duquel l'appareil doit prendre une photo.
Effets	Appliquer des effets spéciaux, par exemple des tons sépia ou noir et blanc.
Résolution	Modifier l'option de résolution.
Balance des blancs	Régler la gamme de couleurs en fonction des conditions d'éclairage.
ISO	Régler la sensibilité du capteur d'images.

Option	Fonction
Mesure	Sélectionner un type d'indice d'exposition.
Détection clignements	Régler l'appareil photo pour qu'il vous alerte lorsqu'il détecte des yeux fermés.
Guide	Afficher des lignes directrices sur l'écran d'aperçu.
Qualité d'image	Définir le niveau de qualité des photos.
Balise GPS	<p>Paramétrer l'appareil pour qu'il ajoute des informations de localisation aux photos.</p>  <ul style="list-style-type: none"> • Pour que les signaux GPS soient meilleurs, évitez de prendre des photos dans des lieux où le signal peut être limité, par exemple entre des bâtiments ou dans des zones de faible altitude, ou encore lorsque les conditions météorologiques sont mauvaises. • Le lieu de la photo peut apparaître sur cette dernière quand vous la mettez en ligne sur Internet. Pour éviter que cela se produise, désactivez le paramètre de balise GPS.
Stockage	Sélectionner un emplacement de stockage par défaut où enregistrer les photos.
Réinitialiser	Réinitialiser les options des menus et des prises de vue.

► Enregistrer une vidéo

- 1 Depuis l'écran d'accueil, ouvrez la liste des applications et appuyez sur **Appareil photo** pour allumer l'appareil photo.
- 2 Faites glisser le curseur vers le caméscope pour basculer en mode Caméscope.
- 3 Pointez l'objectif vers le sujet et procédez aux réglages nécessaires.

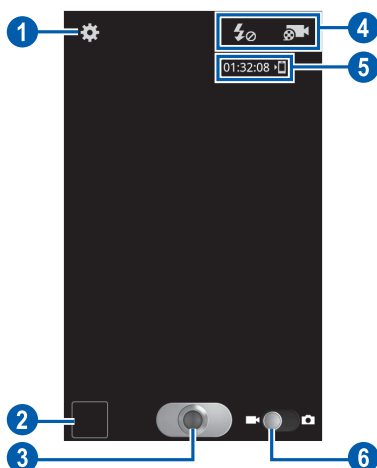

Numéro	Fonction
1	Modifier les paramètres du caméscope.
2	Ouvrir la fenêtre de visualisation pour afficher les dernières vidéos enregistrées.
3	Enregistrer une vidéo.
4	Raccourcis du caméscope : <ul style="list-style-type: none">• : modifier les paramètres du flash.• : modifier le mode d'enregistrement. Vous pouvez ajouter ou supprimer des raccourcis vers les options les plus fréquemment utilisées. ► p. 70

Numéro	Fonction
5	Barre d'état et de paramètres : <ul style="list-style-type: none"> • 01:32:08 : durée des vidéos que vous pouvez enregistrer (en fonction de la mémoire disponible) •  : emplacement de stockage par défaut
6	Basculer en mode Appareil photo.

4 Appuyez sur  pour commencer à enregistrer.

5 Appuyez sur  pour arrêter l'enregistrement.

La vidéo est enregistrée automatiquement.



Il est possible que le caméscope ne puisse pas enregistrer les vidéos correctement sur une carte mémoire dont le taux de transfert est lent.

Après avoir enregistré des vidéos, appuyez sur l'icône de visualisation pour les visionner.

- Faites défiler vers la gauche ou la droite pour afficher plus de vidéos.
- Pour lire la vidéo, appuyez sur .
- Pour envoyer la vidéo à d'autres personnes, appuyez sur **Partager**.
- Pour supprimer la vidéo, appuyez sur **Supprimer**.
- Pour accéder à des fonctions supplémentaires, appuyez sur **Plus**, puis sur l'une des options suivantes :
 - **Lire** : lire la vidéo
 - **Renommer** : renommer la vidéo.



➤ Personnaliser les paramètres du caméscope

Avant de commencer à enregistrer une vidéo, appuyez sur  pour accéder aux options suivantes :

Option	Fonction
Modifier les raccourcis	Ajouter ou supprimer des raccourcis vers les options le plus fréquemment utilisées.
Flash	Modifier les paramètres du flash. Vous pouvez éteindre ou allumer le flash manuellement.
Mode enreg.	Modifier le mode d'enregistrement.
Valeur d'exposition	Régler la valeur d'exposition.
Minuteur	Définir le délai à l'issue duquel l'appareil doit commencer à filmer.
Effets	Appliquer des effets spéciaux, par exemple des tons sépia ou noir et blanc.
Résolution	Modifier l'option de résolution.
Balance des blancs	Régler la gamme de couleurs en fonction des conditions d'éclairage.
Qualité vidéo	Définir le niveau de qualité des vidéos.
Guide	Afficher des lignes directrices sur l'écran d'aperçu.
Stockage	Sélectionner un emplacement de stockage où stocker les vidéos.
Réinitialiser	Réinitialiser les options des menus et des enregistrements.

› Modifier les icônes de raccourcis

Vous pouvez ajouter ou supprimer des raccourcis vers les options les plus fréquemment utilisées.

- 1 Depuis l'écran d'aperçu, appuyez sur  → **Modifier les raccourcis** ou sur [] → **Modifier les raccourcis**.
- 2 Maintenez votre doigt appuyé sur une icône de la liste des options, puis faites-la glisser dans la zone des raccourcis. Pour supprimer des raccourcis, maintenez votre doigt appuyé sur une icône et faites-la glisser dans la liste des options.
- 3 Appuyez sur [] pour revenir à l'aperçu.

Vidéos







Découvrez comment utiliser le lecteur vidéo pour visionner toutes sortes de vidéos. Le lecteur vidéo est compatible avec les formats de fichiers suivants : 3gp, mp4, avi, wmv, flv, mkv.



- Évitez de verrouiller l'écran du téléphone lorsque vous visionnez une vidéo DivX à la demande. Chaque fois que vous verrouillez l'écran pendant la lecture d'une vidéo DivX à la demande, le nombre de locations disponibles diminue.
- En fonction de la version logicielle du téléphone, certains formats ne sont pas compatibles.
- Une erreur peut se produire à l'ouverture d'un fichier si la taille de celui-ci dépasse la quantité de mémoire disponible.
- La qualité de la lecture peut varier selon le type de contenu.
- Certains fichiers peuvent ne pas être lus correctement en fonction de leur encodage.

- 1 Depuis l'écran d'accueil, ouvrez la liste des applications et appuyez sur **Vidéos**.
- 2 Sélectionnez une vidéo à lire.
- 3 Faites pivoter le téléphone vers la gauche pour passer en mode paysage.

4 Les icônes suivantes permettent de contrôler la lecture :

Icône	Fonction
	Changer le format de l'écran vidéo.
	Redémarrer la lecture; revenir au fichier précédent (appuyer dans les 2 secondes). Effectuer un retour rapide dans le fichier (maintenir la touche enfoncée).
	Interrompre la lecture. Pour la reprendre, appuyez sur  .
	Passer au fichier suivant. Effectuer une avance rapide dans le fichier (maintenir la touche enfoncée).
	Activer le son Surround 5.1 lorsqu'un kit piéton est branché.
	Régler le volume.

Galerie

Découvrez comment visionner les photos et regarder les vidéos enregistrées dans la mémoire du téléphone et sur une carte mémoire.



› Formats de fichiers compatibles

Type	Format
Image	bmp, gif, jpg, png
Vidéo	3gp, mp4, avi, wmv, flv, mkv





- Évitez de verrouiller l'écran du téléphone lorsque vous visionnez une vidéo DivX à la demande. Chaque fois que vous verrouillez l'écran pendant la lecture d'une vidéo DivX à la demande, le nombre de locations disponibles diminue.
- En fonction de la version logicielle du téléphone, certains formats ne sont pas compatibles.
- Une erreur peut se produire à l'ouverture d'un fichier si la taille de celui-ci dépasse la quantité de mémoire disponible.
- La qualité de la lecture peut varier selon le type de contenu.
- Certains fichiers peuvent ne pas être lus correctement en fonction de leur encodage.

› Afficher une photo

- 1 Depuis l'écran d'accueil, ouvrez la liste des applications et appuyez sur **Galerie**.
- 2 Choisissez un dossier.
- 3 Pour modifier le mode d'affichage, appuyez sur  ou  en haut à droite de l'écran.
- 4 Sélectionnez une photo (sans icône de lecture).

En mode affichage d'une photo, les options suivantes sont disponibles :

- Faites défiler vers la gauche ou la droite pour afficher plus de photos.
- Pour effectuer un zoom avant, placez vos deux doigts joints sur l'écran, puis écartez-les. Pour effectuer un zoom arrière, placez vos deux doigts joints sur l'écran, puis rapprochez-les. Vous pouvez également sélectionner  ou , ou appuyer deux fois sur l'écran.



Si vous avez activé les mouvements d'inclinaison, vous pouvez effectuer un zoom avant ou arrière en maintenant la pression sur deux points de l'écran, puis en inclinant l'appareil d'avant en arrière.

- Pour envoyer la photo à d'autres personnes, appuyez sur **Envoyer via**.













- Pour supprimer la photo, appuyez sur **Supprimer** → **Confirmer suppression(s)**.
- Pour partager une photo avec d'autres personnes via AllShare ou des sites Web communautaires, appuyez sur [≡] → **Partager**.
- Pour définir la photo en tant que fond d'écran ou l'attribuer à un correspondant en tant qu'image d'ID appelant, appuyez sur [≡] → **Définir comme**.
- Pour utiliser des fonctions supplémentaires avec la photo, appuyez sur [≡] → **Plus**, puis utilisez les options suivantes :
 - **Copier**: copier la photo.
 - **Imprimer** : imprimer une photo via une connexion Wi-Fi ou USB. Votre appareil est compatible uniquement avec certaines imprimantes Samsung.
 - **Modifier**: modifier la photo.
 - **Rogner** : redimensionner la photo.
 - **Mouvement** : accéder aux paramètres servant à contrôler la reconnaissance de mouvements sur votre appareil.
 - **Rotation à gauche** : faire pivoter la photo dans le sens inverse des aiguilles d'une montre.
 - **Rotation à droite** : faire pivoter la photo dans le sens des aiguilles d'une montre.
 - **Diaporama** : démarrer un diaporama en utilisant les photos enregistrées dans le dossier sélectionné.
 - **Renommer** : renommer la photo.
 - **Détails** : afficher les détails de la photo.

› Lire une vidéo

- 1 Depuis l'écran d'accueil, ouvrez la liste des applications et appuyez sur **Galerie**.
- 2 Sélectionnez une vidéo (avec l'icône .
- 3 Faites pivoter le téléphone vers la gauche pour passer en mode paysage.
- 4 Pour contrôler la lecture, servez-vous des touches virtuelles.
▶ p. 70

Editeur de photos

Vous pouvez retoucher des photos et appliquer plusieurs effets.

- 1 Depuis l'écran d'accueil, ouvrez la liste des applications et appuyez sur **Editeur de photos**.
- 2 Appuyez sur **Sélectionner image** → un dossier → une image. Pour prendre une nouvelle photo, appuyez sur **Capturer une image**.
- 3 Appuyez sur  → **Nouvelle sélection** → **OK**.
 - Pour redimensionner la bordure de sélection, appuyez sur  → **Ajouter à la sélection** ou **Supprimer de la sélection**.
 - Pour inverser la sélection, appuyez sur  → **Inverser la sélection**.
 - Pour modifier le format de la sélection, appuyez sur .
 - Pour faire pivoter ou retourner l'image, appuyez sur .
 - Pour rogner l'image, appuyez sur .
 - Pour annuler ou répéter votre dernière action, appuyez sur  ou .
- 4 Faites glisser votre doigt sur la zone à sélectionner.
- 5 Appuyez sur  pour appliquer un effet de couleur ou sur  pour appliquer un effet de filtre. Pour utiliser d'autres outils tels que la copie et la distorsion, appuyez sur .
- 6 Ajustez l'image comme vous le souhaitez (si nécessaire), puis appuyez sur **OK**.
- 7 Lorsque vous avez terminé, appuyez sur [] → **Sauveg.**
- 8 Saisissez un nom et appuyez sur **OK**.

Lecteur MP3

Découvrez comment écouter vos morceaux de musique favoris à tout moment grâce au lecteur MP3. Le lecteur MP3 est compatible avec les formats de fichiers suivants : mp3, m4a, mp4, 3gp, 3ga, wma, ogg, oga, aac, flac.



- En fonction de la version logicielle du téléphone, certains formats ne sont pas compatibles.
- Une erreur peut se produire à l'ouverture d'un fichier si la taille de celui-ci dépasse la quantité de mémoire disponible.
- La qualité de la lecture peut varier selon le type de contenu.
- Certains fichiers peuvent ne pas être lus correctement en fonction de leur encodage.

➤ Ajouter des fichiers audio dans le téléphone









Commencez par transférer des fichiers dans votre téléphone ou dans une carte mémoire :

- Téléchargez sur le Web. ► p. 91
- Téléchargez depuis un ordinateur à l'aide du logiciel Samsung Kies. ► p. 114
- Recevez des fichiers via Bluetooth. ► p. 105
- Copiez des fichiers dans une carte mémoire. ► p. 114

› Écouter de la musique

Après avoir transféré des fichiers audio dans votre téléphone ou sur une carte mémoire :

- 1 Depuis l'écran d'accueil, ouvrez la liste des applications et appuyez sur **Lecteur MP3**.
- 2 Sélectionnez une catégorie de musique → un fichier audio.
- 3 Les icônes suivantes permettent de contrôler la lecture :

Icône	Fonction
	Régler le volume.
	Activer le son Surround 5.1 lorsqu'un kit piéton est branché.
	Activer le mode Aléatoire.
	Modifier le mode de répétition (désactivé, répéter la lecture d'un seul ou de tous les fichiers).
	Redémarrer la lecture; revenir au fichier précédent (appuyer dans les 2 secondes). Effectuer un retour rapide dans le fichier (maintenir la touche enfoncée).
	Interrompre la lecture. Pour la reprendre, appuyez sur  .
	Passer au fichier suivant. Effectuer une avance rapide dans le fichier (maintenir la touche enfoncée).



Vous pouvez contrôler le lecteur MP3 avec un kit piéton. Depuis l'écran d'accueil, maintenez la touche du kit piéton enfoncée pour démarrer le lecteur MP3. Appuyez sur la touche du kit piéton pour lancer ou interrompre la lecture.

› Créer une liste de lecture

- 1 Depuis l'écran d'accueil, ouvrez la liste des applications et appuyez sur **Lecteur MP3**.
- 2 Appuyez sur **Listes de lecture**.
- 3 Appuyez sur [≡] → **Créer**.
- 4 Saisissez le titre de votre nouvelle liste de lecture, puis appuyez sur **Enreg.**
- 5 Appuyez sur **Ajouter musique**.
- 6 Sélectionnez les fichiers que vous souhaitez ajouter et appuyez sur **Ajouter**.

Pendant la lecture, vous pouvez ajouter des fichiers à une liste de lecture en appuyant sur [≡] → **Ajouter à liste de lecture** → une liste de lecture.

› Ajouter des morceaux à la liste rapide

Vous pouvez ajouter des morceaux à la liste rapide et les enregistrer en tant que liste de lecture. Pendant la lecture, appuyez sur [≡] → **Ajouter à liste rapide** pour ajouter le morceau en cours de lecture à la liste rapide.

Pour accéder à la liste rapide, depuis l'écran principal du lecteur de musique, appuyez sur **Listes de lecture** → **Liste rapide**. Pour enregistrer la liste rapide sous forme de liste de lecture, appuyez sur [≡] → **Liste de lecture**.

› Personnaliser les paramètres du lecteur MP3

- 1 Depuis l'écran d'accueil, ouvrez la liste des applications et appuyez sur **Lecteur MP3**.
- 2 Appuyez sur [≡] → **Paramètres**.
- 3 Pour personnaliser votre lecteur MP3, définissez les paramètres suivants :

Option	Fonction
Egaliseur	Sélectionner un type d'égaliseur par défaut.
Effets sonores	Sélectionner un effet sonore.

Option	Fonction
Menu musique	Sélectionner les catégories de musique à afficher sur l'écran de l'audiothèque.
Visualisation	Afficher une animation pendant l'écoute.
Paroles	Afficher les paroles pendant la lecture, si disponibles. Le lecteur MP3 est compatible uniquement avec les métadonnées ID3v2.
Désactiv. auto MP3	Régler le lecteur MP3 pour qu'il s'éteigne automatiquement passé un certain délai.

Music Hub

Vous pouvez accéder à la boutique de musique en ligne et rechercher et acheter vos morceaux favoris. Vous pouvez aussi ajouter un fichier audio à votre liste d'achat prévu et lire des fichiers audio téléchargés.



Selon votre zone géographique ou votre opérateur, il est possible que cette fonction ne soit pas disponible.

- 1 Depuis l'écran d'accueil, ouvrez la liste des applications et appuyez sur **Music Hub**.
- 2 Si vous lancez cette application pour la première fois, appuyez sur **Confirmer**.
- 3 Recherchez des morceaux et écoutez un extrait de vos morceaux favoris ou achetez-les.

Radio FM

Découvrez comment écouter de la musique et les actualités en utilisant la radio FM. Pour écouter la radio FM, vous devez brancher un casque ou des écouteurs qui font office d'antenne radio.

› Écouter la radio FM

- 1 Branchez un casque ou des écouteurs sur l'appareil.
- 2 Depuis l'écran d'accueil, ouvrez la liste des applications et appuyez sur **Radio FM**.

La radio FM recherche et mémorise automatiquement les stations disponibles.

 Lorsque vous utilisez la radio FM pour la première fois, l'appareil lance une recherche automatique des stations.

- 3 Les touches suivantes permettent de contrôler la radio FM :





Numéro	Fonction
1	Allumer ou éteindre la radio FM.
2	Rechercher une station de radio disponible.
3	Ajouter la station de radio en cours d'écoute à la liste des favoris.
4	Régler le volume.
5	Ajuster la fréquence.

› Enregistrer automatiquement une station de radio

- 1 Branchez un casque ou des écouteurs sur l'appareil.
- 2 Depuis l'écran d'accueil, ouvrez la liste des applications et appuyez sur **Radio FM**.
- 3 Appuyez sur [☰] → **Analyser** → une option de recherche. La radio FM recherche et mémorise automatiquement les stations disponibles.

› Ajouter une station à la liste des favoris

- 1 Branchez un casque ou des écouteurs sur l'appareil.
 - 2 Depuis l'écran d'accueil, ouvrez la liste des applications et appuyez sur **Radio FM**.
 - 3 Pour allumer la radio FM, appuyez sur .
 - 4 Sélectionnez la station de radio désirée.
 - 5 Appuyez sur  pour ajouter la station à la liste des favoris.
-  Vous pouvez indiquer ou supprimer un nom de station radio. Dans la liste des favoris, maintenez votre doigt appuyé sur une station de radio, puis appuyez sur **Suppr.** ou **Nouveau nom**.

› Personnaliser les paramètres de la radio FM

- 1 Depuis l'écran d'accueil, ouvrez la liste des applications et appuyez sur **Radio FM**.
- 2 Appuyez sur [☰] → **Paramètres**.

- 3 Pour personnaliser votre radio FM, définissez les paramètres suivants :

Option	Fonction
Lecture en arrière-plan	Indiquer si vous souhaitez écouter la radio FM en arrière-plan lorsque vous utilisez d'autres applications. Si cette fonction est activée, vous pouvez contrôler la radio FM depuis le volet des raccourcis.
Nom station	Indiquer si le nom de la station doit s'afficher sur l'écran de la radio FM. Ces noms ne sont disponibles que pour les stations de radio qui les fournissent.
Fréquence alternative	Indiquer si la radio FM doit tenter de changer de fréquence lorsque le signal d'une station est faible.
Désactiv. auto radio	Régler la radio FM pour qu'elle s'éteigne automatiquement passé un certain délai.

Game Hub

Découvrez comment profiter de jeux populaires.

- 1 Depuis l'écran d'accueil, ouvrez la liste des applications et appuyez sur **Game Hub**.
- 2 Si vous lancez cette application pour la première fois, appuyez sur **Confirmer**.
- 3 Sélectionnez un jeu et installez-le.
- 4 Suivez les instructions qui s'affichent à l'écran.



- La disponibilité des jeux dépend de votre zone géographique et de votre opérateur.
- Les commandes et les options des jeux peuvent différer.

Informations personnelles

Contacts

Découvrez comment créer et gérer la liste de vos contacts personnels ou professionnels. Pour tous vos contacts, vous pouvez enregistrer des noms, des numéros de téléphone mobile ou fixe, des adresses e-mail, des dates d'anniversaire et plus encore.

› Ajouter un nouveau contact

- 1 Depuis l'écran d'accueil, ouvrez la liste des applications et appuyez sur **Contacts**.
- 2 Appuyez sur .
- 3 Sélectionnez un emplacement mémoire.
Si vous possédez plusieurs comptes, sélectionnez le compte auquel vous souhaitez ajouter le contact.
- 4 Saisissez les coordonnées du contact.
- 5 Appuyez sur **Enregistrer** pour ajouter ce contact dans la mémoire sélectionnée.





Vous pouvez également créer un contact à partir de l'écran de numérotation.

- 1 Depuis l'écran d'accueil, ouvrez la liste des applications et appuyez sur **Téléphone** → **Clavier**.
- 2 Saisissez un numéro de téléphone.
- 3 Appuyez sur **Ajouter aux contacts** → **Créer un contact**.
- 4 Sélectionnez un emplacement mémoire.
Si vous possédez plusieurs comptes, sélectionnez le compte auquel vous souhaitez ajouter le contact.
- 5 Saisissez les coordonnées du contact.
- 6 Appuyez sur **Enregistrer** pour ajouter ce contact dans la mémoire sélectionnée.

› Rechercher un contact

- 1 Depuis l'écran d'accueil, ouvrez la liste des applications et appuyez sur **Contacts**.
- 2 Faites défiler la liste de contacts vers le haut ou vers le bas. Vous pouvez également faire glisser votre doigt à droite de l'index pour faire défiler rapidement la liste.
- 3 Sélectionnez un contact.

Une fois le contact localisé, vous pouvez utiliser les options suivantes :

- Pour appeler le contact, appuyez sur  ou sur .
- Pour lui envoyer un message, appuyez sur .
- Pour lui envoyer un e-mail, appuyez sur .
- Pour modifier les coordonnées du contact, appuyez sur [≡] → **Modifier**.
- Pour l'ajouter à vos favoris, appuyez sur .

› Définir un numéro d'appel abrégé

- 1 Depuis l'écran d'accueil, ouvrez la liste des applications et appuyez sur **Contacts**.
- 2 Appuyez sur [≡] → **Numérotation rapide**.
- 3 Sélectionnez un numéro d'emplacement → un contact.
- 4 Sélectionnez un numéro de téléphone (si nécessaire).

 Depuis l'écran de numérotation, vous pouvez composer rapidement ce numéro en maintenant votre doigt appuyé sur le chiffre associé.

› Créer une carte de visite

- 1 Depuis l'écran d'accueil, ouvrez la liste des applications et appuyez sur **Contacts**.
- 2 Appuyez sur [≡] → **Mon Profil**.
- 3 Appuyez sur [≡] → **Modifier**.

4 Saisissez vos coordonnées personnelles.

5 Appuyez sur **Enregistrer**.



Vous pouvez envoyer votre carte de visite en la joignant à un message ou à un e-mail, ou en la transférant à l'aide de la fonction sans fil Bluetooth.

► Récupérer des contacts à partir de vos comptes communautaires

Vous pouvez afficher la liste de vos comptes communautaires et ajouter un contact d'un de vos comptes au répertoire de votre téléphone.

1 Depuis l'écran d'accueil, ouvrez la liste des applications et appuyez sur **Contacts**.

2 Appuyez sur [☰] → **Plus** → **Afficher amis**.

3 Sélectionnez un compte.

4 Suivez les instructions qui s'affichent à l'écran.

► Créer un groupe de contacts

En créant des groupes de contacts, vous pouvez gérer plusieurs contacts simultanément et envoyer des messages ou des e-mails à tous les membres d'un groupe. Commencez par créer un groupe.

1 Depuis l'écran d'accueil, ouvrez la liste des applications et appuyez sur **Contacts**.

2 Faites défiler vers la gauche ou vers la droite pour accéder à **Groupes**.

3 Appuyez sur [☰] → **Créer**.

4 Saisissez le nom du groupe, puis sélectionnez la sonnerie à associer au groupe.

5 Appuyez sur **Ajouter membre**, sélectionnez les contacts à ajouter au groupe et appuyez sur **Ajouter**.

6 Appuyez sur **Enregistrer**.

➤ Importer ou exporter des contacts depuis et vers une carte SIM

Pour copier des contacts à partir de la carte SIM ou USIM dans le téléphone :

- 1 Depuis l'écran d'accueil, ouvrez la liste des applications et appuyez sur **Contacts**.
- 2 Appuyez sur [☰] → **Plus** → **Importer/Exporter** → **Importer depuis la carte SIM**.
- 3 Sélectionnez un emplacement mémoire.
Si vous possédez plusieurs comptes, sélectionnez le compte auquel vous souhaitez ajouter le contact.
- 4 Sélectionnez les contacts à copier et appuyez sur **Importer**.

Pour copier des contacts à partir du téléphone sur la carte SIM ou USIM :

- 1 Depuis l'écran d'accueil, ouvrez la liste des applications et appuyez sur **Contacts**.
- 2 Appuyez sur [☰] → **Plus** → **Importer/Exporter** → **Exporter vers la carte SIM**.
- 3 Sélectionnez les contacts à copier et appuyez sur **Exporter** → **Oui**.

➤ Importer ou exporter des contacts depuis et vers une carte SD

Pour importer des contacts (au format vcf) sur votre téléphone à partir d'une carte mémoire :

- 1 Depuis l'écran d'accueil, ouvrez la liste des applications et appuyez sur **Contacts**.
- 2 Appuyez sur [☰] → **Plus** → **Importer/Exporter** → **Importer depuis la carte SD**.
- 3 Sélectionnez un emplacement mémoire.
Si vous possédez plusieurs comptes, sélectionnez le compte auquel vous souhaitez ajouter le contact.

- 4 Choisissez entre importer un seul contact, plusieurs contacts ou l'ensemble des contacts, puis appuyez sur **OK**.
- 5 Sélectionnez les contacts à importer, puis appuyez sur **OK**.

Pour exporter des contacts de votre téléphone vers une carte mémoire :

- 1 Depuis l'écran d'accueil, ouvrez la liste des applications et appuyez sur **Contacts**.
- 2 Appuyez sur [☰] → **Plus** → **Importer/Exporter** → **Exporter vers la carte SD**.
- 3 Appuyez sur **OK** pour confirmer.

Calendrier

Découvrez comment créer et gérer les événements quotidiens, hebdomadaires ou mensuels et définir des alarmes pour vous souvenir des événements importants.

› Créer des événements

- 1 Depuis l'écran d'accueil, ouvrez la liste des applications et appuyez sur **Calendrier**.
- 2 Appuyez sur **Appuyer pour créer un événement** ou sur [☰] → **Créer**.
- 3 Si des messages d'alerte relatifs à la synchronisation du calendrier apparaissent, appuyez sur **OK**.
- 4 Saisissez les détails de l'événement.
- 5 Appuyez sur **Enregistrer**.

› Afficher des événements

Pour modifier l'affichage du calendrier :

- 1 Depuis l'écran d'accueil, ouvrez la liste des applications et appuyez sur **Calendrier**.
- 2 Sélectionnez un mode d'affichage en haut de l'écran du calendrier.

Pour afficher les événements d'une date spécifique :

- 1 Depuis l'écran d'accueil, ouvrez la liste des applications et appuyez sur **Calendrier**.
- 2 Sélectionnez une date dans le calendrier. En affichage mensuel, les dates comportant des événements programmés sont représentées par un petit carré.
 - Pour passer directement à une certaine date en la saisissant manuellement, appuyez sur [≡] → **Accès**, saisissez la date en vous servant des touches + ou -, puis appuyez sur **Appliquer**.
 - Pour sélectionner la date du jour, appuyez sur [≡] → **Aujourd'hui**.
- 3 Sélectionnez un événement pour en afficher les détails.

 Vous pouvez envoyer l'évènement à d'autres personnes en appuyant sur [≡] → **Envoyer via** → une option.

› Répéter l'alarme d'un événement

Si vous définissez une alarme pour un événement, l'icône de l'alarme s'affichera à l'heure spécifiée.

- 1 Ouvrez le volet de raccourcis situé en haut de l'écran.
- 2 Sélectionnez un rappel pour afficher plus de détails sur l'évènement.
- 3 Pour répéter ou annuler le rappel, cochez la case située à côté de l'évènement souhaité, puis appuyez sur **Répéter** ou **Ignorer**.

Tâche

Découvrez comment créer une liste de tâches et régler les alarmes pour vous rappeler les tâches importantes ou définir une priorité.

› Créer une tâche

- 1 Depuis l'écran d'accueil, ouvrez la liste des applications et appuyez sur **Tâche**.
- 2 Appuyez sur **Créer tâche** pour créer une tâche.
- 3 Saisissez les détails de la tâche.
- 4 Appuyez sur **Sauveg.**

› Afficher une tâche

- 1 Depuis l'écran d'accueil, ouvrez la liste des applications et appuyez sur **Tâche**.
- 2 Appuyez sur [☰] → **Trier par** → une option pour trier les tâches.
- 3 Sélectionnez une tâche pour en afficher les détails.
Pour les tâches associées à un délai d'exécution, vous pouvez indiquer le statut « terminé » en sélectionnant la case à cocher correspondante.



Mémo





Découvrez comment enregistrer une information importante pour la consulter ultérieurement.

› Créer un mémo

- 1 Depuis l'écran d'accueil, ouvrez la liste des applications et appuyez sur **Mémo**.
- 2 Si vous avez déjà enregistré un mémo, appuyez sur **Créer un mémo** pour créer un mémo.
- 3 Saisissez le texte de votre mémo et appuyez sur **Enreg.**

› Afficher des mémos

- 1 Depuis l'écran d'accueil, ouvrez la liste des applications et appuyez sur **Mémo**.
- 2 Pour rechercher un mémo, appuyez sur [≡] → **Rechercher** ou maintenez la touche [≡] enfoncée (si nécessaire).
- 3 Sélectionnez un mémo pour en afficher les détails.
 - Pour modifier le mémo, appuyez sur .
 - Pour utiliser d'autres fonctions avec un mémo, appuyez sur .

Option	Fonction
	Supprimer le mémo.
	Changer la couleur d'arrière-plan du mémo.
	Verrouiller le mémo.
	imprimer le mémo par le biais d'une connexion Wi-Fi ou d'un câble de connexion PC. Votre appareil est compatible uniquement avec certaines imprimantes Samsung.



Vous pouvez envoyer le mémo à d'autres personnes en appuyant sur [≡] → **Envoyer** → une option.

Mémo vocal

Découvrez comment utiliser le dictaphone de votre téléphone.

› Enregistrer un mémo vocal

- 1 Depuis l'écran d'accueil, ouvrez la liste des applications et appuyez sur **Mémo vocal**.
- 2 Appuyez sur **Enreg.** pour commencer à enregistrer.
- 3 Parlez dans le microphone.
- 4 Lorsque vous avez terminé, appuyez sur **Arrêter**.
Le mémo est enregistré automatiquement.
- 5 Pour enregistrer d'autres mémos vocaux, appuyez de nouveau sur **Enreg.**

› Écouter un mémo vocal

- 1 Depuis l'écran d'accueil, ouvrez la liste des applications et appuyez sur **Mémo vocal**.
- 2 Appuyez sur **Liste**.
- 3 Sélectionnez un mémo vocal à lire.



Vous pouvez envoyer le mémo vocal à d'autres personnes en appuyant sur [☰] → **Partager** → une option.

Web

Les services Web nécessitent une connexion de données. Pour choisir le meilleur forfait de connexion, contactez votre opérateur.

Internet

Découvrez comment accéder à des pages Web et enregistrer des favoris.



- L'accès au Web et le téléchargement de contenu multimédia peuvent entraîner des frais supplémentaires, en fonction de l'offre que vous avez souscrite auprès de votre opérateur. Pour en savoir plus, contactez votre opérateur.
- La disponibilité de certaines icônes dépend de votre zone géographique ou de votre opérateur.

› Surfer sur le Web

- 1 Depuis l'écran d'accueil, ouvrez la liste des applications et appuyez sur **Internet** pour ouvrir la page d'accueil. Pour accéder à une page Web spécifique, appuyez sur le champ de saisie de l'adresse (URL), saisissez l'adresse de la page Web, puis appuyez sur **→**.
- 2 Utilisez les touches suivantes pour naviguer dans les pages Web :

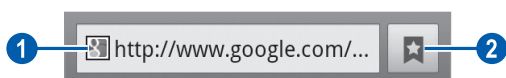

Numéro	Fonction
1	Saisir l'adresse de la page Web à afficher.
2	Ouvrir la liste des favoris enregistrés, des pages fréquemment visitées, ainsi que l'historique Internet récent.

En cours de navigation sur une page Web, utilisez les options suivantes :

- Pour effectuer un zoom avant, placez vos deux doigts joints sur l'écran, puis écartez-les. Pour effectuer un zoom arrière, placez vos deux doigts joints sur l'écran, puis rapprochez-les. Vous pouvez également appuyer deux fois sur l'écran.



Si vous avez activé les mouvements d'inclinaison, vous pouvez effectuer un zoom avant ou arrière en maintenant la pression sur deux points de l'écran, puis en inclinant l'appareil d'avant en arrière.

- Pour ouvrir une nouvelle fenêtre, appuyez sur [☰] → **Nouvelle fenêtre.**
- Pour afficher les fenêtres actives, appuyez sur [☰] → **Fenêtres.** Vous pouvez ouvrir plusieurs pages et passer de l'une à l'autre aisément.
- Pour régler la luminosité de l'écran, appuyez sur [☰] → **Luminosité.** Selon votre zone géographique, il est possible que cette fonction ne soit pas disponible.
- Pour actualiser la page Web, appuyez sur [☰] → **Actualiser.**
- Pour aller à la page suivante de l'historique, appuyez sur [☰] → **Page suivante.**
- Pour ajouter la page aux favoris, appuyez sur [☰] → **Plus** → **Ajouter un favori.**
- Pour ajouter un raccourci vers la page affichée sur l'écran d'accueil, appuyez sur [☰] → **Plus** → **Ajouter raccourci à l'écran.**
- Pour rechercher du texte sur la page Web, appuyez sur [☰] → **Plus** → **Rech. sur page.**
- Pour afficher les détails de la page Web, appuyez sur [☰] → **Plus** → **Info page.**
- Pour envoyer l'adresse de la page Web à d'autres personnes, appuyez sur [☰] → **Plus** → **Partager page.**
- Pour afficher l'historique de téléchargement, appuyez sur [☰] → **Plus** → **Téléchargements.**

- Pour personnaliser les paramètres du navigateur, appuyez sur [☰] → **Plus** → **Paramètres**.
- Pour imprimer la page Web actuelle via une connexion Wi-Fi ou USB, appuyez sur [☰] → **Plus** → **Imprimer**. Votre appareil est compatible uniquement avec certaines imprimantes Samsung.

➤ Rechercher des informations oralement



Selon votre zone géographique ou votre opérateur, il est possible que cette fonction ne soit pas disponible.

- 1 Depuis l'écran d'accueil, ouvrez la liste des applications et appuyez sur **Internet**.
- 2 Appuyez sur le champ de saisie de l'URL.
- 3 Appuyez sur  et prononcez un mot-clé dans le microphone de l'appareil.
L'appareil recherche les informations et les pages Web correspondant au mot-clé.

➤ Créer des favoris de pages Web

Vous pouvez ajouter un favori manuellement si vous connaissez l'adresse de sa page Web. Pour ajouter un favori :

- 1 Depuis l'écran d'accueil, ouvrez la liste des applications et appuyez sur **Internet**.
- 2 Appuyez sur  → **Favoris**.
- 3 Appuyez sur **Ajouter** ou [☰] → **Dernière page favorite consultée**.
Pour ajouter la page Web que vous étiez en train de consulter aux favoris, passez à l'étape 5.
- 4 Saisissez le titre d'une page Web et son adresse (URL).
- 5 Appuyez sur **OK**.

Dans la liste des favoris, maintenez votre doigt appuyé sur un favori et utilisez les options suivantes :

- Pour ouvrir la page Web dans la fenêtre affichée, appuyez sur **Ouvrir**.
- Pour ouvrir la page Web dans une nouvelle fenêtre, appuyez sur **Ouvrir nouvelle fenêtre**.
- Pour modifier les détails du favori, appuyez sur **Modifier le favori**.
- Pour ajouter un raccourci vers le favori sur l'écran d'accueil, appuyez sur **Ajouter raccourci à l'écran d'accueil**.
- Pour envoyer l'adresse de la page Web à d'autres personnes, appuyez sur **Partager le lien**.
- Pour copier l'adresse de la page Web, appuyez sur **Copier l'URL du lien**.
- Pour supprimer le favori, appuyez sur **Supprimer favori**.
- Pour utiliser la page Web en tant que page d'accueil du navigateur, appuyez sur **Définir comme page d'accueil**.

➤ Accéder aux pages régulièrement consultées ou à l'historique récent

1 Depuis l'écran d'accueil, ouvrez la liste des applications et appuyez sur **Internet**.

2 Appuyez sur  → **Les plus visités** ou **Historique**.

3 Sélectionnez une page Web à ouvrir.



Vous pouvez ajouter une page Web à la liste des favoris en appuyant sur .

Maps

Découvrez comment utiliser Google Maps™ pour rechercher votre position, parcourir la carte en ligne pour afficher une rue, une ville ou un pays et calculer un itinéraire.



- Selon votre zone géographique ou votre opérateur, il est possible que cette fonction ne soit pas disponible.
- Pour trouver votre position et effectuer une recherche sur la carte, vous devez activer les services de localisation.
▶ p. 113

› Rechercher un lieu spécifique

- 1 Depuis l'écran d'accueil, ouvrez la liste des applications et appuyez sur **Maps**.
- 2 Si vous lancez cette application pour la première fois, appuyez sur **OK**.
La carte affiche votre position actuelle.
- 3 Appuyez sur [☰] → **Rechercher**.
- 4 Saisissez un mot clé pour la localisation, puis appuyez sur 🔍.
Pour effectuer une recherche de localisation oralement, appuyez sur 🗣️.
- 5 Sélectionnez le lieu dont vous voulez afficher les détails.
 - Pour afficher une liste de l'ensemble des résultats de votre recherche, appuyez sur 📄.
 - Pour effectuer un zoom avant ou arrière, appuyez sur [−] ou [+].
 - Pour ajouter des données à la carte, appuyez sur 📍.
 - Pour afficher votre position actuelle, appuyez sur 📍. Pour basculer sur le mode Boussole qui permet de changer l'orientation de la carte dès que vous déplacez l'appareil, appuyez sur 🧭.
 - Pour ajouter une étoile de favori à la position, appuyez sur le nom de la position → ★.

› Calculer un itinéraire vers une destination spécifique

- 1 Depuis l'écran d'accueil, ouvrez la liste des applications et appuyez sur **Maps**.
- 2 Appuyez sur [☰] → **Itinéraire**.
- 3 Saisissez les adresses du lieu de départ et du lieu d'arrivée.
Pour saisir une adresse à partir de votre liste de contacts ou de vos lieux favoris ou pour indiquer un lieu sur la carte, appuyez sur [📍] → **Contacts, Point sur la carte** ou **Mes adresses**.
- 4 Sélectionnez un mode de déplacement (voiture, bus ou à pied) et appuyez sur **Itinéraire**.
L'itinéraire est indiqué sur la carte. En fonction du mode de déplacement sélectionné, il est possible que plusieurs itinéraires s'affichent. Sélectionnez un itinéraire pour en afficher le détail et appuyez sur [📄] pour afficher l'itinéraire sur la carte.
- 5 Appuyez sur [←] ou [→] pour afficher seulement une portion de l'itinéraire.
- 6 Lorsque vous avez terminé, appuyez sur [☰] → **Effacer résultats**.

Latitude

Découvrez comment partager votre position avec vos amis et afficher leur position à l'aide de Google Latitude™.

- 1 Depuis l'écran d'accueil, ouvrez la liste des applications et appuyez sur **Latitude**.
Le téléphone se connecte automatiquement à Google Latitude.
- 2 Appuyez sur [👤] → **Sélectionner dans mes contacts** ou **Ajouter en indiquant l'adresse e-mail**.
- 3 Sélectionnez un ami à ajouter ou saisissez une adresse e-mail, puis appuyez sur **Ajouter des amis**.

- 4 Appuyez sur **Oui**.
Lorsque votre ami accepte votre invitation, vous pouvez partager vos positions.
- 5 Appuyez sur [☰] → **Plan**.
La position de vos amis est marquée avec leur photo sur la carte.

Adresses

Découvrez comment rechercher un lieu à proximité de votre position.



Selon votre zone géographique ou votre opérateur, il est possible que cette fonction ne soit pas disponible.

- 1 Depuis l'écran d'accueil, ouvrez la liste des applications et appuyez sur **Adresses**.
- 2 Choisissez une catégorie.
Le téléphone recherche des lieux à proximité de votre position actuelle reliés à la catégorie sélectionnée.
- 3 Sélectionnez le nom d'un lieu pour en afficher les détails.
- 4 En mode affichage des informations, les options suivantes sont disponibles :
 - Pour afficher le lieu sur une carte, appuyez sur **Plan**.
 - Pour afficher l'itinéraire jusqu'à la destination, appuyez sur **Itinéraire**.
 - Pour afficher le numéro de téléphone du lieu, appuyez sur **Appel**.

Navigation

Découvrez comment utiliser le système de navigation GPS pour rechercher et afficher votre destination avec des indications vocales.



- Les cartes, votre position actuelle et d'autres données de navigation peuvent différer des informations de localisation réelles. Soyez attentif aux conditions de trafic, à l'état de la route et à tous les autres facteurs qui pourraient affecter votre conduite, et respectez le code de la route et les consignes de sécurité en vigueur.
- Selon votre zone géographique ou votre opérateur, il est possible que cette fonction ne soit pas disponible.

- 1 Depuis l'écran d'accueil, ouvrez la liste des applications et appuyez sur **Navigation**.
- 2 Si vous lancez cette application pour la première fois, appuyez sur **Accepter**.
- 3 Saisissez votre destination en utilisant l'une des méthodes suivantes :
 - **Énoncer destination** : prononcez le nom de votre destination en disant par exemple « 3 rue Molière, Paris ».
 - **Saisir destination** : saisissez la destination à l'aide du clavier virtuel.
 - **Contacts** : sélectionnez votre destination à partir des adresses de vos contacts.
 - **Adresses enregistrées** : sélectionnez votre destination à partir de la liste de vos lieux favoris.
- 4 Suivez les instructions qui s'affichent à l'écran pour utiliser le service de navigation.

YouTube

Découvrez comment visionner et partager des vidéos via YouTube.



Selon votre zone géographique ou votre opérateur, il est possible que cette fonction ne soit pas disponible.



› Visionner des vidéos



- 1 Depuis l'écran d'accueil, ouvrez la liste des applications et appuyez sur **YouTube**.
- 2 Sélectionnez une vidéo dans la liste.
- 3 Faites pivoter le téléphone vers la gauche pour passer en mode paysage.
- 4 Contrôlez la lecture à l'aide des icônes affichées à l'écran.

› Partager des vidéos

- 1 Depuis l'écran d'accueil, ouvrez la liste des applications et appuyez sur **YouTube**.
- 2 Sélectionnez une vidéo.
- 3 Appuyez sur  → une option.

› Mettre des vidéos en ligne

- 1 Depuis l'écran d'accueil, ouvrez la liste des applications et appuyez sur **YouTube**.
- 2 Appuyez sur  → **Ajouter** et sélectionnez une vidéo. Passez à l'étape 7.
Si vous souhaitez mettre en ligne de nouvelles vidéos, appuyez sur  pour allumer l'appareil photo.

- 3 Pointez l'objectif vers le sujet et procédez aux réglages nécessaires.
- 4 Appuyez sur  pour commencer à enregistrer.
- 5 Appuyez sur  pour arrêter l'enregistrement.
- 6 Appuyez sur **Enregistrer** pour mettre en ligne la vidéo que vous venez d'enregistrer.
- 7 Sélectionnez votre compte Google s'il est relié à YouTube. Vous pouvez aussi sélectionner **Ajouter un compte** et configurer un compte pour ouvrir une session dans YouTube.
- 8 Saisissez les détails du chargement et appuyez sur **Envoyer**.

Samsung Apps

Samsung Apps vous permet de télécharger en toute simplicité une quantité incroyable d'applications directement sur votre téléphone. Avec un nombre considérable de jeux et d'innombrables applications diverses et variées (actualités, références, réseaux sociaux, navigation, santé, etc.), Samsung Apps vous offre un accès instantané à un choix pléthorique d'applications.

Grâce aux applications parfaitement optimisées de Samsung Apps, votre téléphone devient plus intelligent. Découvrez des applications époustouflantes et profitez pleinement de la vie avec un mobile.



- En fonction de votre zone géographique ou de votre opérateur, il est possible que cette fonction ne soit pas disponible.
- Pour plus d'informations, visitez le site www.samsungapps.com.

- 1 Depuis l'écran d'accueil, ouvrez la liste des applications et appuyez sur **Samsung Apps**.
- 2 Si vous lancez l'application pour la première fois, appuyez sur une région → **OK**. Lisez ensuite les conditions d'utilisation et appuyez sur **Accepter**.
- 3 Recherchez et téléchargez des applications en fonction de vos besoins.

Play Store

Vous pouvez télécharger des jeux, des sonneries ou d'autres applications à partir du Play Store de Google.

 Selon votre zone géographique ou votre opérateur, il est possible que cette fonction ne soit pas disponible.

- 1 Depuis l'écran d'accueil, ouvrez la liste des applications et appuyez sur **Play Store**.
- 2 Localisez un fichier et téléchargez-le sur le téléphone. ► p. 41

Actualités et météo

Découvrez comment afficher la météo et lire les actualités à la une ainsi que d'autres articles.

› Afficher la météo

- 1 Depuis l'écran d'accueil, ouvrez la liste des applications et appuyez sur **Actualités et météo**.
- 2 Appuyez sur **Météo** en haut de l'écran.
Votre téléphone recherche votre position actuelle et affiche la météo correspondante.

 Vous pouvez modifier la position pour afficher la météo dans une autre région. Appuyez sur [☰] → **Paramètres** → **Paramètres de la météo** et décochez la case **Utiliser ma position**. Sélectionnez ensuite un emplacement dans **Définir un lieu**.

► Lire les articles de journaux

- 1 Depuis l'écran d'accueil, ouvrez la liste des applications et appuyez sur **Actualités et météo**.
- 2 Faites défiler vers la gauche pour sélectionner un sujet d'actualité en haut de l'écran.
- 3 Sélectionnez un article.



Pour ajouter des sujets d'actualité, appuyez sur [☰] → **Paramètres** → **Paramètres de l'actualité** → **Sélectionner des sujets**.

Connectivité

Bluetooth

Bluetooth est une technologie de communication sans fil à courte portée, capable d'échanger des informations dans un rayon de 10 mètres sans nécessiter de connexion matérielle.

Il est inutile d'aligner les appareils pour envoyer des données via Bluetooth. Si les appareils sont à portée l'un de l'autre, vous pouvez échanger des informations, même si les deux appareils ne sont pas dans la même pièce.



- Samsung n'est pas responsable de la perte, de l'interception ou du mauvais usage des données envoyées ou reçues via la fonction sans fil Bluetooth.
- Assurez-vous de toujours utiliser des appareils dignes de confiance et correctement protégés avant de partager ou de recevoir des données. La présence d'obstacles entre les deux appareils peut réduire le rayon d'action.
- Il est possible que votre appareil ne fonctionne pas avec certains autres, en particulier ceux qui n'ont pas été testés ou approuvés par Bluetooth SIG.
- N'utilisez pas la fonction Bluetooth à des fins illégales (par exemple, pour pirater des copies de fichiers ou exploiter illégalement des communications à des fins commerciales). Samsung n'est en aucun cas responsable des conséquences d'une utilisation illégale de la fonction Bluetooth.

› Activer la fonction sans fil Bluetooth

- 1 Depuis l'écran d'accueil, ouvrez la liste des applications et appuyez sur **Paramètres** → **Sans fil et réseaux** → **Paramètres Bluetooth**.
- 2 Pour activer la fonction sans fil Bluetooth, appuyez sur **Bluetooth**.

➤ Rechercher d'autres appareils Bluetooth et s'y connecter

- 1 Depuis l'écran d'accueil, ouvrez la liste des applications et appuyez sur **Paramètres** → **Sans fil et réseaux** → **Paramètres Bluetooth** → **Recherche des périphériques**.
- 2 Sélectionnez un appareil.
- 3 Saisissez le code PIN Bluetooth de l'appareil ou celui de l'autre appareil si celui-ci en possède un, puis appuyez sur **OK**. Sinon, appuyez sur **Accepter** pour que votre code PIN corresponde à celui de l'autre appareil.
Lorsque l'utilisateur de l'autre appareil saisit le même code PIN ou accepte la connexion, la connexion entre les deux appareils est effective. Lorsque la connexion est établie avec succès, l'appareil recherche automatiquement les services disponibles.



Il est possible que certains appareils, notamment les kits pédon et les kits mains-libres pour voiture, possèdent un code PIN Bluetooth fixe, par exemple 0000. Si tel est le cas, vous devez saisir ce code.

➤ Envoyer des données par la fonction sans fil Bluetooth

- 1 Sélectionnez un fichier ou un élément, par exemple un contact, un événement, un mémo ou un fichier multimédia à partir de l'application correspondante ou à partir de Mes fichiers.
 - 2 Sélectionnez une option d'envoi de données via Bluetooth.
-  La méthode de sélection d'une option peut varier selon le type de données.
- 3 Recherchez un appareil Bluetooth à associer au vôtre.

› Recevoir des données par la fonction sans fil Bluetooth

- 1 Depuis l'écran d'accueil, ouvrez la liste des applications et appuyez sur **Paramètres** → **Sans fil et réseaux** → **Paramètres Bluetooth** → **Visible**.
Votre appareil est visible par les autres appareils Bluetooth pendant une durée définie.
Vous pouvez configurer cette durée de visibilité en sélectionnant **Expiration de la visibilité**.
- 2 Lorsque vous y êtes invité, saisissez le code PIN Bluetooth et appuyez sur **OK** (si nécessaire).
- 3 Appuyez sur **Accepter** pour confirmer que vous autorisez la réception des données provenant de l'autre appareil.

Les données reçues sont enregistrées dans le dossier bluetooth du menu Mes fichiers. Si vous recevez un contact, il est automatiquement enregistré dans le répertoire.

Wi-Fi

Découvrez comment exploiter les capacités de réseau sans fil de votre téléphone pour vous connecter à tout réseau local sans fil (Wi-Fi) compatible avec la norme IEEE 802.11 b/g/n.

Vous pouvez vous connecter à Internet ou à d'autres appareils réseau dès qu'un point d'accès sans fil est disponible.



Votre appareil utilise une fréquence non harmonisée. Il est conçu pour fonctionner dans tous les pays européens. Au sein de l'Union Européenne, le réseau Wi-Fi peut fonctionner sans restriction en intérieur, mais pas en extérieur en France.

› Activer la fonction Wi-Fi

Depuis l'écran d'accueil, ouvrez la liste des applications et appuyez sur **Paramètres** → **Sans fil et réseaux** → **Paramètres Wi-Fi** → **Wi-Fi**.



La fonction Wi-Fi fonctionnant en arrière-plan consomme de l'énergie. Pour économiser votre batterie, activez cette fonction seulement lorsque vous en avez besoin.

› Rechercher un point d'accès Wi-Fi et vous y connecter

1 Depuis l'écran d'accueil, ouvrez la liste des applications et appuyez sur **Paramètres** → **Sans fil et réseaux** → **Paramètres Wi-Fi**.

Le téléphone recherche automatiquement les points d'accès Wi-Fi disponibles.

2 Sélectionnez un réseau sous **Réseaux Wi-Fi**.

3 Saisissez un mot de passe pour vous connecter au réseau (si nécessaire).

4 Appuyez sur **Connexion**.

› Ajouter manuellement un point d'accès Wi-Fi

1 Depuis l'écran d'accueil, ouvrez la liste des applications et appuyez sur **Paramètres** → **Sans fil et réseaux** → **Paramètres Wi-Fi** → **Ajouter un réseau Wi-Fi**.

2 Saisissez le SSID du réseau et choisissez le type de sécurité.

3 Définissez les paramètres de sécurité en fonction du type de sécurité choisi.

4 Appuyez sur **Enreg.**

› Vous connecter à un point d'accès Wi-Fi avec la Configuration Protégée Wi-Fi (WPS)

Grâce à WPS, vous pouvez vous connecter à un réseau sécurisé.

Pour vous connecter à un point d'accès Wi-Fi avec un bouton WPS :

- 1 Depuis l'écran d'accueil, ouvrez la liste des applications et appuyez sur **Paramètres** → **Sans fil et réseaux** → **Paramètres Wi-Fi**.
- 2 Appuyez sur **Connexion bouton WPS**.
- 3 Appuyez sur un bouton WPS au niveau du point d'accès dans un délai de 2 minutes.

Pour vous connecter à un point d'accès Wi-Fi avec un code PIN WPS :

- 1 Depuis l'écran d'accueil, ouvrez la liste des applications et appuyez sur **Paramètres** → **Sans fil et réseaux** → **Paramètres Wi-Fi**.
- 2 Sélectionnez un réseau comportant l'icône WPS, puis appuyez sur **PIN WPS**.
- 3 Au niveau du point d'accès, entrez le code PIN, puis appuyez sur le bouton de démarrage.

Wi-Fi Direct

Découvrez comment utiliser la fonction Wi-Fi Direct pour permettre la connexion entre deux appareils via Wi-Fi sans passer par un point d'accès.

› Raccorder votre appareil à un autre appareil

- 1 Depuis l'écran d'accueil, ouvrez la liste des applications et appuyez sur **Paramètres** → **Sans fil et réseaux** → **Paramètres Wi-Fi Direct** → **OK** → **OK** → **Wi-Fi Direct**.

- 2 Appuyez sur [≡] → **Analyser**.
- 3 Sélectionnez un appareil, puis appuyez sur **Connexion**.
Dès que le propriétaire de l'autre appareil accepte la connexion, les appareils sont connectés.

› Envoyer des données via Wi-Fi

- 1 Sélectionnez un fichier ou un élément, par exemple un mémo, un fichier multimédia ou une adresse Web à partir de l'application correspondante ou à partir de Mes fichiers.
- 2 Appuyez sur une option d'envoi de données via Wi-Fi.
 La méthode de sélection d'une option peut varier selon le type de données.
- 3 Recherchez et sélectionnez un autre appareil.

› Recevoir des données via Wi-Fi

À l'invite, appuyez sur **OK** pour accepter de recevoir les données. Les données reçues sont enregistrées dans le dossier ShareViaWifi du menu Mes fichiers.

AllShare

Découvrez comment utiliser le service DLNA (Digital Living Network Alliance) pour partager des fichiers multimédia entre des appareils compatibles DLNA en utilisant un réseau Wi-Fi.

-  • Les formats de fichiers pris en charge peuvent différer en fonction de la version logicielle du téléphone.
- Certains fichiers peuvent ne pas être lus sur les appareils compatibles DLNA, selon le modèle.

➤ Personnaliser les paramètres DLNA pour partager des fichiers multimédia

Vous devez activer le partage multimédia pour autoriser d'autres appareils compatibles DLNA à accéder à vos fichiers multimédia.

- 1 Depuis l'écran d'accueil, ouvrez la liste des applications et appuyez sur **AllShare**.
- 2 Appuyez sur [☰] → **Paramètres**.
- 3 Pour personnaliser la fonction DLNA, configurez les paramètres suivants :

Option	Fonction
Nom de l'appareil	Saisir un nom pour désigner votre appareil en tant que serveur de médias.
Partager les vidéos	Activer le partage de vidéos avec d'autres appareils compatibles DLNA.
Partager les photos	Activer le partage d'images avec d'autres appareils compatibles DLNA.
Partager de la musique	Activer le partage de musique avec d'autres appareils compatibles DLNA.
Charger depuis d'autres périphériques	Indiquer si vous autorisez ou non le téléchargement à partir d'autres appareils.
Mémoire par défaut	Sélectionner l'emplacement de la mémoire par défaut pour enregistrer vos fichiers multimédia téléchargés.
Sous-titres	Configurer votre téléphone pour afficher des sous-titres.

› Lire vos fichiers sur un autre appareil compatible DLNA

- 1 Depuis l'écran d'accueil, ouvrez la liste des applications et appuyez sur **AllShare**.
 - 2 Appuyez sur **Mon appareil**.
 - 3 Sélectionnez une catégorie de fichiers multimédia et un fichier.
 - 4 Sélectionnez un lecteur : celui qui lira les fichiers multimédia. La lecture démarre en utilisant le lecteur sélectionné.
 - 5 Pour contrôler la lecture, utilisez les icônes de votre téléphone.
-  En fonction du réseau et du serveur auquel vous êtes connecté, il est possible que les fichiers soit mis en mémoire tampon lors de la lecture.

› Lire les fichiers d'un appareil à l'autre

- 1 Depuis l'écran d'accueil, ouvrez la liste des applications et appuyez sur **AllShare**.
- 2 Appuyez sur **App. distant**.
Votre appareil recherche automatiquement les autres appareils compatibles DLNA.
- 3 Sélectionnez un appareil et définissez-le en tant que serveur média : celui qui contient les fichiers multimédia.
- 4 Sélectionnez une catégorie de fichiers multimédia et un fichier.
- 5 Sélectionnez un lecteur : celui qui lira les fichiers multimédia. La lecture démarre en utilisant le lecteur sélectionné.
- 6 Pour contrôler la lecture, utilisez les icônes de votre téléphone.

Partager une connexion de données

Découvrez comment définir votre appareil en tant que modem ou point d'accès sans fil et comment partager sa connexion de données avec des PC ou d'autres appareils.

› Partager le réseau mobile de votre appareil via Wi-Fi

- 1 Depuis l'écran d'accueil, ouvrez la liste des applications et appuyez sur **Paramètres** → **Sans fil et réseaux** → **Point d'accès et modem**.
- 2 Appuyez sur **Paramètres point d'accès** → **OK**.
- 3 Appuyez sur **Point d'accès mobile** → **OK** pour activer la fonction de modem Wi-Fi.
- 4 Appuyez sur **Configurer point d'accès** pour configurer les paramètres réseau afin d'utiliser votre appareil comme point d'accès :

Option	Fonction
SSID du réseau	Afficher et modifier le nom de votre appareil indiqué aux périphériques externes.
Sécurité	Sélectionner le type de sécurité.

- 5 Lorsque vous avez terminé, appuyez sur **Enreg.**
- 6 À partir d'un autre appareil, recherchez le nom de votre téléphone dans la liste des connexions disponibles et connectez-vous au réseau.
Votre appareil partage sa connexion de données avec l'autre appareil.

› Partager la connexion de données de votre appareil via un branchement USB

- 1 Branchez un câble de connexion PC sur le connecteur à fonctions multiples de votre appareil et reliez-le à un ordinateur.
- 2 Depuis l'écran d'accueil, ouvrez la liste des applications et appuyez sur **Paramètres** → **Sans fil et réseaux** → **Point d'accès et modem**.
- 3 Appuyez sur **Modem USB** pour activer la fonction modem USB.
Votre téléphone partage sa connexion de données avec votre ordinateur.
Pour cesser de partager la connexion de données, décochez la case située à côté de **Modem USB**.

 La méthode de partage de la connexion de données peut différer en fonction du système d'exploitation de l'ordinateur.

GPS

Votre téléphone est équipé d'un récepteur GPS (Global Positioning System). Découvrez comment activer les services de localisation.

Pour améliorer la qualité de réception GPS, évitez d'utiliser votre téléphone dans les conditions suivantes :

- Entre des immeubles, dans des tunnels ou des passages souterrains ou à l'intérieur des bâtiments ;
- En cas de mauvaises conditions météorologiques ;
- À proximité de champs magnétiques ou de lignes à haute tension.
- Dans un véhicule équipé d'un film de protection solaire

 Ne touchez pas ou ne couvrez pas la zone de l'antenne interne avec vos mains ou tout autre objet lorsque vous utilisez les fonctions GPS.

 Selon votre zone géographique ou votre opérateur, il est possible que cette fonction ne soit pas disponible.

› Activer les services de localisation

Pour recevoir des informations relatives à votre position et effectuer une recherche sur la carte, vous devez activer les services de localisation.

- 1 Depuis l'écran d'accueil, ouvrez la liste des applications et appuyez sur **Paramètres** → **Localisation et sécurité**.
- 2 Pour activer les services de localisation, définissez les paramètres suivants :

Option	Fonction
Utiliser réseaux sans fil	Configurer le téléphone pour qu'il utilise les réseaux Wi-Fi et/ou mobiles pour localiser votre position.
Utiliser les satellites GPS	Configurez le téléphone pour qu'il utilise les satellites GPS pour localiser votre position.
Utiliser fonction Aide à la localisation	Utiliser les capteurs afin d'améliorer le positionnement à pied lorsque le signal GPS ne passe pas. Il peut y avoir des écarts entre les estimations du capteur et votre emplacement réel.

Connexions PC

Découvrez comment connecter votre appareil à un ordinateur à l'aide du câble de connexion PC, et cela dans divers modes de connexion USB. En connectant le téléphone à un ordinateur, vous pouvez transférer directement des données depuis et vers votre téléphone et utiliser le logiciel Samsung Kies.

› Se connecter avec Samsung Kies

Assurez-vous que le logiciel Samsung Kies est bien installé sur votre ordinateur. Vous pouvez le télécharger à partir du site Web de Samsung (www.samsung.com/kies).



Samsung Kies fonctionne à la fois sur les ordinateurs Windows et Macintosh.

- 1 Branchez un câble de connexion PC sur le connecteur à fonctions multiples de votre appareil et reliez-le à un ordinateur.
- 2 Double-cliquez sur l'icône Samsung Kies sur votre ordinateur pour lancer Samsung Kies.
- 3 Transférez ou synchronisez vos données mobiles (contacts, calendriers, musiques ou photos, par exemple) entre Samsung Kies et votre appareil.
Pour plus d'informations, consultez l'aide de Samsung Kies.

› Connecter l'appareil en tant que périphérique de stockage de masse

Vous pouvez connecter votre téléphone à un ordinateur en tant que disque amovible et accéder à son répertoire de fichiers. Si vous insérez une carte mémoire, vous pouvez accéder à son répertoire de fichiers en utilisant le téléphone en tant que lecteur de carte mémoire.



Le répertoire des fichiers de la carte mémoire apparaît en tant que disque amovible, indépendamment de la mémoire interne.

- 1 Si vous souhaitez transférer des fichiers vers ou à partir d'une carte mémoire, insérez la carte dans le téléphone.
- 2 Depuis l'écran d'accueil, ouvrez la liste des applications et appuyez sur **Paramètres** → **Sans fil et réseaux** → **Utilitaires USB** → **Connecter le stockage au PC**.

- 3 Appuyez sur **OK** pour confirmer (si nécessaire).
- 4 Branchez un câble de connexion PC sur le connecteur à fonctions multiples de votre appareil et reliez-le à un ordinateur.
- 5 Lorsque vous êtes connecté(e), appuyez sur **Connecter le stockage USB**.
- 6 Appuyez sur **OK** pour confirmer (si nécessaire).
- 7 Ouvrez le dossier pour afficher les fichiers.
- 8 Copiez les fichiers de l'ordinateur vers la carte mémoire.
- 9 Lorsque vous avez terminé, appuyez sur **Déconnecter le stockage du USB**.



Pour déconnecter le téléphone de l'ordinateur, cliquez sur l'icône de périphérique USB dans la barre des tâches Windows, puis sur l'option Retirer le périphérique de stockage de masse en toute sécurité. Débranchez ensuite le câble de connexion PC. Si vous n'effectuez pas cette manipulation, vous risquez de perdre les données stockées sur la carte mémoire ou de l'endommager.

Connexions VPN

Vous pouvez créer des réseaux virtuels privés (VPN) et vous y connecter de façon sécurisée via un réseau public, par exemple Internet.



Votre téléphone doit déjà être configuré avec un accès Internet. Vous devez modifier les connexions si vous rencontrez des problèmes d'accès à Internet. Si vous n'êtes pas certain des informations de connexion à saisir, consultez votre opérateur.

› Paramétrer les connexions VPN

- 1 Depuis l'écran d'accueil, ouvrez la liste des applications et appuyez sur **Paramètres** → **Sans fil et réseaux** → **Paramètres VPN** → **Ajouter VPN**.
- 2 Sélectionner un type de VPN.
- 3 Personnalisez le profil de connexion.



La disponibilité des options dépend du type de VPN.

Option	Fonction
Nom VPN	Saisir un nom pour le serveur VPN.
Définir le serveur VPN	Saisir l'adresse IP du serveur VPN.
Activer cryptage	Paramétrer le téléphone pour crypter le serveur VPN.
Définir la clé pré-partagée IPsec	Définir la touche prépartagée.
Activer Secret L2TP	Paramétrer le téléphone pour utiliser le mot de passe secret L2TP.
Définir Secret L2TP	Saisir le mot de passe secret L2TP.
Définir le certificat utilisateur	Sélectionner un certificat utilisateur utilisé par le serveur VPN pour vous identifier. Vous pouvez importer des certificats à partir du serveur VPN ou en télécharger à partir du Web.

Option	Fonction
Définir le certificat AC	Sélectionner une autorité de certification (CA) utilisée par le serveur VPN pour vous identifier. Vous pouvez importer des certificats à partir du serveur VPN ou en télécharger à partir du Web.
Domaines de recherche DNS	Saisir l'adresse du serveur de nom de domaine (DNS).

4 Lorsque vous avez terminé, appuyez sur [F11] → **Enreg.**

► Se connecter à un réseau virtuel privé

- 1 Depuis l'écran d'accueil, ouvrez la liste des applications et appuyez sur **Paramètres** → **Sans fil et réseau** → **Paramètres VPN**.
- 2 Sélectionnez un réseau privé.
- 3 Saisissez votre nom d'utilisateur et votre mot de passe, puis appuyez **Connexion**.

Outils

Horloge



Découvrez comment régler et contrôler les alarmes et les horloges mondiales. Vous pouvez également utiliser le chronomètre, le minuteur et l'horloge de bureau.

› Créer une nouvelle alarme

- 1 Depuis l'écran d'accueil, ouvrez la liste des applications et appuyez sur **Horloge** → **Alarme**.
- 2 Appuyez sur **Nouvelle alarme**.
- 3 Définissez les détails de l'alarme.
Cochez la case **Alarme intelligente** pour activer des sons naturels simulés avec l'écran d'alarme avant le déclenchement de l'alarme principale.
- 4 Lorsque vous avez terminé, appuyez sur **Enregistrer**.

› Arrêter une alarme

Lorsque l'alarme sonne :

- Pour arrêter l'alarme, appuyez sur , puis faites glisser votre doigt hors du cercle.
- Pour répéter l'alarme après une durée spécifiée, appuyez sur l'icône , puis faites-la glisser hors du cercle.

› Supprimer une alarme

- 1 Depuis l'écran d'accueil, ouvrez la liste des applications et appuyez sur **Horloge** → **Alarme**.
- 2 Appuyez sur [☰] → **Supprimer**.
- 3 Sélectionnez les alarmes à supprimer.
- 4 Appuyez sur **Supprimer**.

› Créer une horloge mondiale

- 1 Depuis l'écran d'accueil, ouvrez la liste des applications et appuyez sur **Horloge** → **Horloge mondiale**.
- 2 Appuyez sur **Ajouter une ville** ou sur [≡] → **Ajouter**.
- 3 Saisissez le nom d'une ville ou sélectionnez-le dans la liste. Pour choisir une ville sur la carte du monde, appuyez sur .
- 4 Pour ajouter d'autres horloges mondiales, répétez les étapes 2 et 3.

 Pour appliquer l'heure d'été, maintenez votre doigt appuyé sur une horloge, puis appuyez sur **Heure d'été**.

› Utiliser le chronomètre



- 1 Depuis l'écran d'accueil, ouvrez la liste des applications et appuyez sur **Horloge** → **Chronomètre**.
- 2 Appuyez sur **Début** pour commencer à chronométrer.
- 3 Appuyez sur **Tour** pour enregistrer des temps intermédiaires.
- 4 Lorsque vous avez terminé, appuyez sur **Arrêt**.
- 5 Appuyez sur **Réinit.** pour effacer les temps enregistrés.

› Utiliser le minuteur

- 1 Depuis l'écran d'accueil, ouvrez la liste des applications et appuyez sur **Horloge** → **Minuteur**.
- 2 Définissez la durée du minuteur.
- 3 Appuyez sur **Début** pour lancer le minuteur.
- 4 Une fois le compte à rebours terminé, appuyez sur  et faites glisser le doigt hors du cercle.

► Utiliser l'horloge de bureau

L'horloge du bureau affiche l'heure, la date et la météo.

- 1 Depuis l'écran d'accueil, ouvrez la liste des applications et appuyez sur **Horloge** → **Horloge bureau**.
- 2 Appuyez sur  pour définir une horloge sur l'écran d'accueil.
- 3 Appuyez sur [] → **Paramètres**.
- 4 Modifiez les paramètres suivantes :

Option	Fonction
Masquer la barre d'état	Afficher ou non la barre d'état en haut de l'écran.
Fond d'écran	Sélectionner l'image d'arrière-plan pour l'horloge de l'écran d'accueil.
Affich. heure/ calendrier	Activer cette fonction pour afficher l'horloge ou le calendrier.
AccuWeather	Activer cette fonction pour afficher la météo de la ville où vous vous trouvez. Vous pouvez également configurer l'horloge de bureau pour qu'elle mette automatiquement à jour les dernières informations et sélectionner une unité de température.
Luminosité	Régler la luminosité de l'écran.
Restaurer valeurs par déf.	Réinitialiser les paramètres de l'horloge de bureau par défaut.

Calculatrice

Découvrez comment effectuer des calculs mathématiques sur votre téléphone, comme avec une calculatrice classique.

› Effectuer des calculs

- 1 Depuis l'écran d'accueil, ouvrez la liste des applications et appuyez sur **Calculatrice**.
- 2 Utilisez les touches de la calculatrice affichées à l'écran pour réaliser des opérations mathématiques de base.



Faites pivoter le téléphone vers la gauche pour utiliser la calculatrice scientifique. Si vous avez désactivé la fonction de rotation automatique, appuyez sur [⌂] → **Calculatrice scientifique**.

› Afficher l'historique du calcul

- 1 Depuis l'écran d'accueil, ouvrez la liste des applications et appuyez sur **Calculatrice**.
- 2 Effectuez des calculs.
- 3 Appuyez sur  pour fermer le clavier de la calculatrice. L'historique du calcul s'affiche.
- 4 Pour effacer l'historique, appuyez sur [⌂] → **Effacer l'historique**.

Téléchargements

Découvrez comment gérer les historiques des fichiers téléchargés depuis un site Web.

- 1 Depuis l'écran d'accueil, ouvrez la liste des applications et appuyez sur **Téléchargements**.
- 2 Sélectionnez un dossier de téléchargement.
- 3 Pour ouvrir un fichier téléchargé, sélectionnez-le dans l'historique.
Pour supprimer un fichier téléchargé, cochez la case correspondante dans l'historique et appuyez sur **Supprimer**.

Mini journal

Découvrez comment constituer un journal photographique.

› Créer un mini journal

- 1 Depuis l'écran d'accueil, ouvrez la liste des applications et appuyez sur **Mini journal**.
- 2 Si vous lancez cette application pour la première fois, appuyez sur **Oui**.
- 3 Si vous avez déjà enregistré un mini journal, appuyez sur **Créer journal** pour ajouter une nouvelle entrée.
- 4 Modifiez la date et définissez la météo (si nécessaire).
- 5 Appuyez sur **Ajouter photo** et ajoutez une image ou prenez une photo.
Pour ajouter des informations de localisation, appuyez sur **Ajouter localisation**.
- 6 Appuyez sur **Appuyez pour ajouter le texte**, saisissez du texte, puis appuyez sur **OK**.
- 7 Appuyez sur **Enreg.**

› Afficher un mini journal

- 1 Depuis l'écran d'accueil, ouvrez la liste des applications et appuyez sur **Mini journal**.
- 2 Sélectionnez un journal.



- Pour publier un mini journal sur un site web communautaire, appuyez sur [☰] → **Plus** → **Publier**.
- Pour envoyer un mini journal à d'autres personnes, appuyez sur [☰] → **Plus** → **Envoyer via**.

Mes fichiers

Découvrez comment accéder rapidement et facilement à toutes vos images, vidéos, musiques, fichiers audio et autres types de fichiers stockés dans le téléphone ou dans une carte mémoire.

- 1 Depuis l'écran d'accueil, ouvrez la liste des applications et appuyez sur **Mes fichiers**.
- 2 Choisissez un dossier.
 - Pour accéder au niveau supérieur du répertoire de fichiers, appuyez sur **Haut**.
 - Pour revenir au répertoire principal, appuyez sur **Accueil**.
- 3 Sélectionnez un fichier à ouvrir.

Dans un dossier, appuyez sur [≡] pour utiliser les options suivantes :



- Pour envoyer un fichier à d'autres personnes, appuyez sur **Partager**.
- Pour créer un nouveau dossier, appuyez sur **Créer dossier**.
- Pour supprimer des fichiers ou des dossiers, appuyez sur **Supprimer**.
- Pour modifier le mode d'affichage, appuyez sur **Visualiser comme**.
- Pour trier les fichiers ou les dossiers, appuyez sur **Trier par**.
- Pour utiliser d'autres fonctions avec un fichier, par exemple les options de déplacement, de copie ou de changement de nom, appuyez sur **Plus**.

Polaris Office









Découvrez comment créer et afficher des documents Polaris Office sur votre téléphone et votre carte mémoire.

› Créer un document

- 1 Depuis l'écran d'accueil, ouvrez la liste des applications et appuyez sur **Polaris Office**.
- 2 Si vous lancez cette application pour la première fois, enregistrez-vous en tant qu'utilisateur en ligne ou ignorez l'enregistrement.

- 3 Appuyez sur  → un type de document.
- 4 Créez un document.
- 5 Lorsque vous avez terminé, appuyez sur [] → **Enregistrer**.
- 6 Saisissez le nom du document, puis sélectionnez l'emplacement d'enregistrement.
- 7 Appuyez sur **Enregistrer**.

► Ouvrir un document

- 1 Depuis l'écran d'accueil, ouvrez la liste des applications et appuyez sur **Polaris Office**.
- 2 Sélectionnez un dossier sous **Mes fichiers** ou **Documents récents** → un document.
- 3 Consultez le document.
 - Pour effectuer un zoom avant, placez vos deux doigts joints sur l'écran, puis écartez-les. Pour effectuer un zoom arrière, placez vos deux doigts joints sur l'écran, puis rapprochez-les. Vous pouvez également appuyer sur [] → **Zoom** → une option.
 - Pour ouvrir la barre d'outils permettant de modifier le document (fichier Word, Excel ou Power Point), appuyez sur [] → **Mode d'édition**.
 - Pour rechercher du texte dans le document, appuyez sur [] → **Rechercher**.
 - Pour ajouter un signet à la page actuelle, appuyez sur [] → **Presse-papiers**.
 - Pour ajuster la taille du document à l'écran, appuyez sur [] → **Redistribution de texte**.
 - Pour accéder à une page spécifique, appuyez sur [] → **Plus** → **Aller à**.
 - Pour envoyer un fichier à d'autres personnes, appuyez sur [] → **Plus** → **Envoyer le fichier**.
 - Pour imprimer le fichier via une connexion Wi-Fi ou USB, appuyez sur [] → **Plus** → **Imprimer**. Votre appareil est compatible uniquement avec certaines imprimantes Samsung.

- Pour lire un document à l'aide de la fonction de synthèse vocale, appuyez sur [≡] → **Plus** → **Conversion de texte par Synthèse**.
- Pour personnaliser les paramètres d'affichage ou de gestion des documents, appuyez sur [≡] → **Plus** → **Paramètres**.



Les options disponibles peuvent varier en fonction du type de document, ou de l'affichage en mode portrait ou paysage.

› Gérer des documents en ligne

- 1 Depuis l'écran d'accueil, ouvrez la liste des applications et appuyez sur **Polaris Office**.
- 2 Appuyez sur **Fichiers web** → un service.
- 3 Saisissez votre adresse e-mail et votre mot de passe pour accéder à votre compte, puis appuyez sur **Ajouter**.
- 4 Affichez et gérez vos documents sur le serveur selon vos besoins.

Projecteur

Apprenez à utiliser le projecteur intégré à votre appareil pour projeter l'écran de votre appareil sur des surfaces plus grandes.



Ne dirigez pas l'objectif du projecteur vers les yeux d'une personne.



- Une utilisation prolongée du projecteur vide rapidement la batterie. Rechargez entièrement la batterie avant d'utiliser le projecteur.
- Utilisez le projecteur dans un lieu sombre. Il est possible que les images projetées ne soient pas visibles dans un espace lumineux.
- Réglez la mise au point si les images sont floues.
- Plus l'appareil est loin de l'écran, plus les images risquent d'être floues.

› Distance et taille d'écran

La taille de l'écran en mode paysage dépend de la distance entre le projecteur et la surface de projection.

Distance (cm)	Taille d'écran (cm)
38.1	22.15 x 12.46
57.2	33.26 x 18.71
76.0	44.19 x 24.85
114.3	66.45 x 37.38
152.2	88.49 x 49.77
190.4	110.7 x 62.27



En mode portrait, la taille d'écran est réduite.

› Projeter un fichier stocké sur votre appareil

- 1 Ouvrez un fichier et maintenez la touche [Ⓜ] enfoncée pour allumer le projecteur.
- 2 Ajustez la distance de projection et posez l'appareil sur une surface plane.



Pour obtenir de meilleurs résultats, projetez sur un écran plat à un angle de 90° par rapport au sol.

- 3 Ajustez l'affichage du projecteur :
 - Pour régler la mise au point, appuyez sur [Ⓜ], puis appuyez sur la touche de volume Haut ou Bas ou faites glisser le curseur sous **Ajuster l'objectif**.
 - Pour faire pivoter l'image, appuyez sur [Ⓜ], puis appuyez sur l'icône située sous **Pivoter**.

- 4 Pour utiliser les outils suivants pendant la projection d'images ou de fichiers, appuyez sur [⌘], puis sur l'icône située sous **Quick pad**.

Outil	Fonction
Curseur	Pointer vers une partie de l'écran.
Crayon	Écrire ou dessiner sur l'écran.
Gomme	Effacer les traits de stylo.
Type	Modifier le type de pointeur.
Couleur	Changer la couleur du stylo. Cette option est disponible uniquement lorsque vous sélectionnez le crayon.
Epais	Changez l'épaisseur du crayon ou de la gomme. Cette option est disponible uniquement lorsque vous sélectionnez le crayon.
Effacer	Effacer la saisie.
Quitter	Fermer le clavier rapide.

- 5 Maintenez la touche [⌘] enfoncée pour éteindre le projecteur.

► Projeter une image via l'appareil photo

- 1 Depuis l'écran d'accueil, ouvrez la liste des applications et appuyez sur **Projecteur** → **Présent. vis.**
- 2 Ajustez la distance de projection et posez l'appareil sur une surface plane.
- 3 Alignez le sujet avec l'objectif de l'appareil photo.

► Utiliser le mode Ambiance

- 1 Depuis l'écran d'accueil, ouvrez la liste des applications et appuyez sur **Projecteur** → **Mode Ambiance.**
- 2 Configurez les paramètres visuels et audio.
- 3 Appuyez sur **Démarrer.**

› Activer la lampe

Apprenez à utiliser le projecteur en tant que lampe dans un lieu sombre.

- 1 Depuis l'écran d'accueil, ouvrez la liste des applications et appuyez sur **Projecteur** → **Lampe**.
- 2 Vous pouvez utiliser les options suivantes :
 - Pour régler l'éclat de la lampe, appuyez sur la touche de volume Haut ou Bas, ou faites glisser le curseur.
 - Pour modifier la couleur de la lampe, appuyez sur **Couleur**.
 - Pour que la lampe clignote, appuyez sur **Vitesse du clignotement**.

› Afficher les alarmes avec le projecteur

Quand une alarme retentit, le projecteur affiche les images ou les vidéos avec le son.

- 1 Depuis l'écran d'accueil, ouvrez la liste des applications et appuyez sur **Projecteur** → **Briefing**.
- 2 Cochez la case en regard de **Briefing** pour activer l'alarme.
- 3 Définissez les détails de l'alarme.
- 4 Appuyez sur **Enreg.**

› Personnaliser les paramètres du projecteur

- 1 Depuis l'écran d'accueil, ouvrez la liste des applications et appuyez sur **Projecteur** → **Paramètres**.
- 2 Réglez les paramètres suivants :

Option	Fonction
Luminosité du projecteur	Régler la luminosité du projecteur.

Option	Fonction
Expiration écran	définissez le délai de désactivation automatique du rétroéclairage.
Orientation de l'écran	Réglez le projecteur de façon à ce que les images pivotent automatiquement lorsque vous déplacez l'appareil ou de façon à afficher les images uniquement en mode paysage.

Recherche

Vous pouvez rechercher des applications et des données enregistrées sur votre appareil, ainsi que des données spécifiques sur le Web.

- 1 Depuis l'écran d'accueil, ouvrez la liste des applications et appuyez sur **Recherche**.
- 2 Si vous lancez cette application pour la première fois, indiquez si vous souhaitez afficher ou non l'historique de recherche de votre compte Google.
- 3 Saisissez un mot ou quelques lettres d'un mot à rechercher. Pour rechercher des données oralement, appuyez sur  et prononcez un mot-clé dans le microphone de votre appareil.
- 4 Sélectionnez les données auxquelles vous souhaitez accéder.

Outils SIM

Utilisez les différents services complémentaires proposés par votre opérateur. En fonction de votre carte SIM/USIM, il est possible que ce menu existe sous un autre nom. Depuis l'écran d'accueil, ouvrez la liste des applications et appuyez sur **Outils SIM**.

Gestion de tâches

Grâce au gestionnaire de tâches, vous pouvez visualiser les applications en cours d'exécution ainsi que les informations relatives à la mémoire.

- 1 Depuis l'écran d'accueil, ouvrez la liste des applications et appuyez sur **Gestion de tâches**.
- 2 Vous pouvez utiliser les options suivantes :
 - **Applications actives** : afficher la liste des applications en cours d'exécution sur le téléphone.
 - **Téléchargé(es)** : afficher la quantité de mémoire totale utilisée par les applications installées sur l'appareil.
 - **RAM** : vérifier et gérer la mémoire vive de votre téléphone.
 - **Stockage** : afficher la quantité de mémoire disponible et utilisée sur votre téléphone et sur la carte mémoire.
 - **Aide** : afficher des informations d'aide sur la prolongation de la durée de vie de la batterie et sur le gestionnaire de mémoire vive (RAM).

Commande vocale

Votre téléphone propose la fonction de commande vocale intelligente qui convertit en actions vos commandes vocales. Vous pouvez composer un numéro, envoyer un message, rechercher des lieux ou des informations ou compléter d'autres tâches simplement en parlant à votre téléphone.

- 1 Depuis l'écran d'accueil, ouvrez la liste des applications et appuyez sur **Commande vocale**.
- 2 Si vous lancez cette application pour la première fois, lisez les conditions d'utilisation et les informations d'aide en suivant les écrans.
- 3 Appuyez sur **Appuyer et Parler**.
- 4 Prononcez une commande dans le microphone.

Recherche vocale

Découvrez comment utiliser la commande vocale pour composer un numéro, envoyer un message ou rechercher des destinations et des informations.



Selon votre zone géographique ou votre opérateur, il est possible que cette fonction ne soit pas disponible.

- 1 Depuis l'écran d'accueil, ouvrez la liste des applications et appuyez sur **Recherche vocale**.
- 2 Appuyez sur **Parlez maintenant** (si nécessaire).
- 3 Prononcez une commande dans le microphone.
- 4 Sélectionnez le nom d'un élément.

Discussion

Découvrez comment à utiliser la reconnaissance vocale. Vous pouvez composer un numéro, envoyer un message, écrire un mémo ou compléter d'autres tâches simplement en prononçant une commande dans votre téléphone.

- 1 Depuis l'écran d'accueil, ouvrez la liste des applications et appuyez sur **Discussion**.
- 2 Si vous lancez cette application pour la première fois, suivez le didacticiel.
- 3 Appuyez sur **Appuyer et Parler**.
- 4 Prononcez une commande dans le microphone.
- 5 Sélectionnez le nom d'un élément.

Paramètres

Accéder au menu Paramètres

- 1 Depuis l'écran d'accueil, ouvrez la liste des applications et appuyez sur **Paramètres**.
- 2 Sélectionnez une catégorie de paramètres, puis une option.

Sans fil et réseaux

Modifiez les paramètres des connexions au réseau sans fil.

› Mode Hors-ligne

Désactivez toutes les fonctions sans fil de votre téléphone. Vous pouvez uniquement utiliser les services hors-réseau de votre appareil, c'est-à-dire les fonctions autres que les fonctions d'appel, Wi-Fi et Bluetooth.

› Paramètres Wi-Fi

- **Wi-Fi** : activez ou désactivez la fonction Wi-Fi. ► p. 106
- **Notification réseau** : configurez le téléphone pour qu'il vous avertisse lorsqu'un réseau ouvert est disponible.
- **Connexion bouton WPS** : connectez-vous à un point d'accès Wi-Fi à l'aide de la touche de Configuration Protégée Wi-Fi (WPS).
- **Ajouter un réseau Wi-Fi** : ajoutez des points d'accès Wi-Fi manuellement.

› Paramètres Wi-Fi Direct

- **Wi-Fi Direct** : activez la fonction Wi-Fi Direct pour permettre la connexion entre deux appareils via le Wi-Fi sans passer par un point d'accès. ► p. 107
- **Nom de l'appareil** : afficher ou modifier le nom de votre appareil.
- **Etat** : affichez l'état de la connexion.
- **Déconnecter Wi-Fi Direct** : déconnectez l'appareil connecté.

› Kies via Wi-Fi

Connectez votre téléphone à Samsung Kies via Wi-Fi.

› Paramètres Bluetooth

- **Bluetooth** : activez ou désactivez la fonction sans fil Bluetooth.
▶ p. 103
- **Nom de l'appareil**: définissez un nom Bluetooth pour le téléphone.
- **Visible** : paramétrez le téléphone pour qu'il soit visible par d'autres appareils Bluetooth.
- **Expiration de la visibilité** : paramétrez la durée de visibilité de votre appareil.
- **Recherche des périphériques** : recherchez les appareils Bluetooth disponibles.

› Utilitaires USB

Connectez votre appareil à un ordinateur comme périphérique de stockage de masse. ▶ p. 114

› Point d'accès et modem

- **Modem USB** : activez la fonction modem USB pour partager la connexion de données de votre appareil avec des ordinateurs via USB. Lorsqu'il est connecté à un ordinateur, votre téléphone sert de modem pour celui-ci. ▶ p. 112
- **Paramètres point d'accès** :
 - **Point d'accès mobile** : activez la fonction de modem Wi-Fi pour partager la connexion de données de l'appareil avec des ordinateurs ou d'autres équipements via la fonction Wi-Fi.
▶ p. 111
 - **Configurer point d'accès** : configurer les réglages réseau pour utiliser votre appareil en tant que point d'accès.
- **Aide** : en apprendre davantage sur les fonctions modem USB et Wi-Fi.

› Paramètres VPN

Paramétrez des réseaux privés virtuels (VPN) pour vous y connecter. ► p. 115

› Réseaux mobiles

- **Connexions de données** : autorisez les connexions de données.
- **Itinérance** : paramétrez l'appareil pour qu'il se connecte à un autre réseau lorsque vous changez de zone de couverture ou que votre réseau d'origine n'est pas disponible.
- **Nom des points d'accès** : définissez des noms de point d'accès (APN).
- **Mode réseau** : sélectionnez un type de réseau.
- **Opérateurs réseau** : recherchez les réseaux disponibles et sélectionnez un réseau d'itinérance.

Appels

Personnalisez les paramètres des fonctions d'appel :

- **Rejet de l'appel** : rejetez automatiquement les appels en provenance des numéros de téléphone spécifiés. Vous pouvez ajouter des numéros de téléphone à la liste de rejet. ► p. 48
- **Définir messages de rejet** : ajoutez ou modifiez le message qui sera envoyé lorsque vous rejetez un appel.
- **Sonnerie d'appel** :
 - **Vibration lors de réponse** : paramétrez le téléphone pour qu'il vibre lorsque votre correspondant répond à un appel.
 - **Tonalités état d'appel** : activez ou désactivez les tonalités de connexion d'appel, des bips de durée d'appel ou de déconnexion.
 - **Signal d'appel** : paramétrez l'appareil pour qu'il vous prévienne en cas d'événements lors d'un appel.

- **Début/Fin d'appel :**
 - **Touche de réponse :** paramétrez le téléphone pour pouvoir répondre aux appels en appuyant sur la touche Accueil.
 - **Réponse automatique :** paramétrez le téléphone pour pouvoir répondre automatiquement après une période spécifiée (disponible uniquement lorsque le kit piéton est branché).
 - **Touche Marche pour terminer les appels :** paramétrez l'appareil pour qu'il mette fin à un appel lorsque vous appuyez sur la touche Marche/Arrêt.
- **Capteur de proximité :** paramétrez le téléphone pour activer le capteur de proximité en cours d'appel.
- **Transfert d'appel :** transférez les appels entrants vers un autre numéro.
- **Paramètres supplémentaires :**
 - **Identité de l'appelant :** présentez votre numéro de téléphone mobile à vos destinataires lorsque vous passez un appel.
 - **Restriction d'appel :** bloquez les appels entrants ou sortants.
 - **Signal d'appel :** activez ou désactivez les alertes en cours d'appel.
 - **Rappel automatique :** activer la fonction de recomposition automatique pour pouvoir recomposer automatiquement un appel qui n'a pas abouti ou qui a été interrompu.
 - **Numérotation fixe :** activez ou désactivez le mode de numérotation fixe pour limiter les appels aux numéros de la liste de numérotation fixe. Saisissez le code PIN2 fourni avec votre carte SIM/USIM et redémarrez le téléphone.
- **Image appel visio :** sélectionnez l'image à présenter au correspondant.
- **Vidéo lors d'un appel reçu :** indiquez si votre image en direct ou une image prédéfinie doit être présentée à votre correspondant.
- **Options d'échec d'appel :** indiquez si le téléphone doit essayer de passer un appel vocal lorsqu'un appel visio échoue.

- **Serv. messagerie vocale** : sélectionnez votre opérateur ou un autre fournisseur pour recevoir vos messages vocaux.
- **Messagerie vocale** : saisissez le numéro d'accès au service de messagerie vocale. Contactez votre opérateur pour obtenir ce numéro.

Son

Modifiez les paramètres des différents sons de votre téléphone.

- **Profil Discret** : activez le mode Discret afin de couper tous les sons à l'exception des sons multimédia et des sonneries d'alarme.
- **Vibreur** : réglez l'appareil pour qu'il vibre afin de signaler différents événements.
- **Volume** : régler le niveau sonore des sonneries d'appel, ou de notifications ainsi que celui des fichiers audio/vidéo et des sons du téléphone.
- **Intensité des vibrations** : réglez l'intensité des vibrations.
- **Sonnerie du téléphone** : sélectionnez une sonnerie pour les appels entrants.
- **Sonnerie de notification** : sélectionner une sonnerie pour les événements, tels que les messages entrants, les appels manqués et les alarmes.
- **Son du clavier** : configurez le téléphone pour qu'il émette un son lorsque vous appuyez sur les touches du clavier de l'écran de numérotation.
- **Sélection sonore** : paramétrez le téléphone pour qu'il émette un son lorsque vous sélectionnez une application ou une option sur l'écran tactile.
- **Sons verrouillage écran** : paramétrez le téléphone pour qu'il émette un son lorsque vous verrouillez ou déverrouillez l'écran tactile.
- **Retour tactile** : paramétrer l'appareil pour qu'il vibre quand vous appuyez sur [☰] ou [↵], ou quand vous maintenez votre doigt appuyé sur la touche Accueil ou Marche.

Affichage

Modifiez les paramètres d'affichage.

- **Affichage écran :**
 - **Police :** modifiez le type de police pour le texte affiché sur l'écran. Vous pouvez télécharger des polices à partir de Google Play Store en appuyant sur **Obtenir des polices en ligne**.
 - **Ecran d'accueil :**
 - Fond d'écran :** sélectionnez l'image d'arrière-plan de l'écran d'accueil.
 - **Ecran de verrouillage :**
 - Fond d'écran :** sélectionnez une image à afficher lorsque l'écran est verrouillé.
 - Position de l'horloge :** sélectionnez l'endroit où doit se trouver l'horloge sur l'écran verrouillé. Cette fonction n'est pas disponible si vous activez le verrouillage d'écran.
- **Luminosité :** régler la luminosité de l'écran.
- **Rotation auto. écran :** indiquez si le contenu doit automatiquement pivoter en même temps que le téléphone.
- **Animation :** paramétrez le téléphone pour qu'il affiche une animation lorsque vous changez de fenêtre.
- **Mise en veille de l'écran :** définissez le délai de désactivation automatique du rétroéclairage.
- **Durée de l'éclairage des touches :** réglez la durée du rétroéclairage des touches tactiles.

Mode économie d'énergie

- **Mode économie d'énergie :** activez automatiquement le mode d'économie d'énergie lorsque la batterie est faible.
- **Mode éco. énergie à :** sélectionnez un niveau d'énergie déclenchant le mode d'économie d'énergie.
- **Désactiver le Wi-Fi :** désactivez la fonction Wi-Fi lorsque l'appareil n'est pas connecté à un point d'accès Wi-Fi.

- **Désactiver le Bluetooth** : désactivez la fonction Bluetooth lorsque vous ne l'utilisez pas.
- **Désactiver le GPS** : désactivez la fonction GPS lorsque vous ne l'utilisez pas.
- **Désactiver la synchro.** : désactivez la synchronisation lorsque le serveur n'est pas en cours de synchronisation avec un serveur Web.
- **Luminosité** : activez le paramètre de luminosité pour le mode d'économie d'énergie.
- **Luminosité** : paramétrez le niveau de luminosité pour le mode d'économie d'énergie.
- **Mise en veille de l'écran** : définissez le délai de désactivation automatique du rétroéclairage.
- **Conseils éco. d'énergie** : découvrez comment réduire la consommation de la batterie.

Localisation et sécurité

Modifiez les paramètres de sécurité de votre téléphone, de la carte SIM/USIM et de la fonction GPS.

- **Utiliser réseaux sans fil** : configurer le téléphone pour qu'il utilise les réseaux Wi-Fi et/ou mobiles pour localiser votre position.
- **Utiliser les satellites GPS** : configurez le téléphone pour qu'il utilise les satellites GPS pour localiser votre position.
- **Utiliser fonction Aide à la localisation** : définissez cette option pour utiliser les capteurs afin d'améliorer le positionnement à pied lorsque le signal GPS ne passe pas. Il peut y avoir des écarts entre les estimations du capteur et votre emplacement réel.
- **Définir verrouillage** : définissez le code de sécurité de déverrouillage. Lorsque vous avez défini votre code de déverrouillage, cette option devient **Modif. verrouillage écran**.
 - **Aucun** : désactivez le verrouillage de l'écran.
 - **Modèle** : définissez un modèle de déverrouillage pour déverrouiller l'écran.
 - **Code PIN** : définissez un code PIN (numérique) pour déverrouiller l'écran.
 - **Mot de passe** : définissez un mot de passe (alphanumérique) pour déverrouiller l'écran.

- **Désactiver mode débogage USB** : configurez l'appareil pour désactiver le mode de débogage USB lorsque l'écran est verrouillé.
- **Configurer blocage SIM** :
 - **Verrouiller carte SIM** : activez ou désactivez la fonction de verrouillage PIN du téléphone pour qu'un mot de passe PIN soit demandé lorsque vous allumez votre appareil.
 - **Modifier code PIN SIM** : modifiez le code PIN utilisé pour accéder aux données de la carte SIM ou USIM.
- **Traçage du mobile** : activez ou désactivez la fonction de traçage du mobile qui vous aide à localiser votre appareil s'il est perdu ou volé. ► p. 37
- **Destinataires** : ajoutez ou modifiez les destinataires du message d'alerte.
- **Contrôle à distance** : contrôlez pour contrôler l'appareil égaré via le Web.
- **Mots de passe visibles** : paramétrez le téléphone pour qu'il affiche votre mot de passe à mesure que vous le saisissez.
- **Administrateur de périphérique** : affichez les administrateurs de périphérique installés sur votre téléphone. Vous pouvez activer les administrateurs de périphérique afin d'appliquer de nouvelles règles à votre téléphone.
- **Utiliser des informations d'identification sécurisées** : utilisez les certificats et les identifiants pour sécuriser l'utilisation des diverses applications.
- **Installer depuis stockage USB** : installez des certificats cryptés qui sont stockés sur un périphérique de stockage USB.
- **Définir un mot de passe** : créez et confirmez un mot de passe pour accéder aux identifiants de sécurité.
- **Supprimer le stockage** : effacez les identifiants de sécurité contenus dans le téléphone et réinitialisez le mot de passe.

Applications

Modifiez les paramètres de gestion des applications installées.

- **Sources inconnues** : sélectionnez cette option pour télécharger des applications à partir de n'importe quelle source. Si vous ne sélectionnez pas cette option, vous pouvez uniquement télécharger des applications à partir de Google Play Store.

- **Gérer les applications** : accédez à la liste des applications installées dans le téléphone et consultez les informations relatives aux applications.
- **Services en cours d'exécution** : visualisez les services en cours d'utilisation et gérez ces services.
- **Utilisation du stockage** : affichez la quantité de mémoire disponible et utilisée par les applications sur votre appareil.
- **Utilisation de la batterie** : affichez la quantité d'énergie consommée par votre appareil.
- **Développement** :
 - **Débogage USB** : sélectionnez cette option pour brancher votre appareil à un PC à l'aide d'un câble USB. Cette option est utilisée pour le développement d'applications.
 - **Positions fictives** : autorisez l'envoi de fausses informations de service et de localisation à un service de Gestionnaire de localisation à des fins de test. Cette option est utilisée pour le développement d'applications.
- **Samsung Apps** : sélectionnez une connexion réseau (Wi-Fi ou PSN) pour être averti(e) de la sortie de nouvelles applications sur Samsung Apps.



Selon votre zone géographique ou votre opérateur, il est possible que cette fonction ne soit pas disponible.

Comptes et synchro.

Modifiez les paramètres de la fonction de synchronisation automatique ou gérez les comptes de synchronisation.

- **Données d'arrière-plan** : sélectionnez ce paramètre pour utiliser la fonction de synchronisation automatique. La synchronisation automatique fonctionne alors en arrière plan sans ouvrir les applications et synchronise les données.
- **Synchronisation auto.** : paramétrez le téléphone pour qu'il synchronise automatiquement les contacts, le calendrier et les messages.

Mouvement

Modifiez les paramètres servant à contrôler la reconnaissance de mouvements sur votre téléphone.

- **Activation de mouvement** : activez cette fonction pour utiliser la reconnaissance de mouvements.
- **Retourner** : configurez l'appareil pour couper le son des appels entrants, des alarmes, du lecteur audio et de la radio FM en le retournant.
- **Incliner** : effectuez des zooms avant ou arrière lors de la visualisation d'images dans Galerie ou la visualisation de pages Web, en maintenant vos doigts appuyés sur deux points de l'écran, puis en inclinant l'appareil vers l'arrière et l'avant.
- **Panoramique en cours...** : déplacez une option vers une autre page en maintenant votre doigt sur l'option, puis en inclinant l'appareil vers la gauche ou la droite.
- **Didacticiel** : apprendre à contrôler les mouvements.

Confidentialité

Modifiez les paramètres pour gérer vos propres paramètres et données.

- **Sauvegarder mes données** : paramétrez le téléphone pour sauvegarder vos paramètres et vos données d'application sur le serveur Google.
- **Restaurer automatiquement** : paramétrez le téléphone pour restaurer vos paramètres et vos données d'application lorsque les applications sont réinstallées sur votre téléphone.
- **Rétablir param. par défaut** : réinitialisez les paramètres par défaut et supprimez toutes les données.

Stockage

Affichez les informations de mémoire relatives à votre téléphone et à votre carte mémoire. Vous pouvez également formater le dispositif de stockage USB et la carte mémoire.



Le formatage d'une carte mémoire supprime définitivement toutes ses données.

Langue et clavier

Modifiez les paramètres de saisie de texte.

› Sélectionner la langue

Sélectionnez une langue d'affichage pour les menus et les applications.

› Mode de saisie

Sélectionnez le type de clavier à utiliser par défaut pour la saisie de texte.

› Swype

- **Sélectionner mode de saisie**: modifier le type de clavier.
- **Comment Swyper** : découvrez comment saisir du texte avec le clavier Swype.
- **Dictionnaire personnel** : configurez votre propre dictionnaire. Les mots présents dans votre dictionnaire apparaîtront en tant que suggestions lors de votre saisie textuelle.
- **Préférences** :
 - **Aide sonore** : configurez le téléphone pour qu'il vous avertisse si aucun mot alternatif n'existe pour votre saisie si vous appuyez deux fois sur un mot.
 - **Retour tactile** : configurez l'appareil pour qu'il vibre lorsque vous appuyez sur une touche.
 - **Afficher les astuces** : configurez l'appareil pour qu'il affiche automatiquement des conseils relatifs à vos actions le cas échéant.
 - **Espacement auto.** : paramétrez le téléphone pour qu'il insère automatiquement un espace entre les mots.
 - **Majuscules auto.** : configurez l'appareil pour qu'il mette automatiquement en majuscule la première lettre qui suit un signe de ponctuation final : le point, le point d'interrogation et le point d'exclamation.
 - **Afficher la trace comp.** : définissez la durée d'affichage de la trajectoire de votre déplacement sur l'écran tactile.

- **Suggestion de mot** : paramétrez le téléphone pour qu'il affiche des propositions de mots au fur et à mesure de votre saisie.
- **Vitesse/précision** : configurez le ratio entre la vitesse et la précision des suggestions Swype.
- **Réinitialiser dictionnaire** : supprimez les mots que vous avez ajoutés au dictionnaire.
- **Version** : affichez les informations de version.
- **Options de langue** : sélectionnez les langues de saisie.

› Clavier Samsung

- **Types de clavier Portrait** : sélectionnez le mode de saisie par défaut, par exemple le clavier AZERTY, le clavier traditionnel ou l'écriture manuscrite.
- **Langues de saisie** : sélectionnez les langues de saisie.



Vous ne pouvez pas saisir du texte dans certaines langues. Pour saisir du texte, vous devez utiliser une langue prise en charge.

- **XT9** : activez le mode XT9 pour rédiger du texte avec la saisie intuitive.
- **Paramètres XT9 avancés** : activez les fonctions avancées du mode XT9, par exemple l'achèvement automatique, la correction ou la substitution automatique, et définissez votre propre liste de mots.
- **Modification du clavier** : activez ou désactivez la fonction de modification du clavier pour le mode de saisie du texte. Vous pouvez sélectionner différents modes de saisie en faisant défiler le clavier vers la gauche ou vers la droite.
- **Aperçu du caractère** : configurez l'appareil pour afficher une large image de chaque lettre sur laquelle vous appuyez.
- **Mise en majuscules automatique** : configurez l'appareil pour qu'il mette automatiquement en majuscule la première lettre qui suit un signe de ponctuation final : le point, le point d'interrogation et le point d'exclamation.
- **Paramètres de saisie manuscrite** : personnalisez la durée de la reconnaissance en mode manuscrit.

- **Entrée voix** : pour saisir du texte oralement avec le clavier Samsung, activez la fonction d'entrée de voix.
- **Point automatique** : configurez l'appareil pour qu'il insère un point lorsque vous appuyez deux fois sur la barre d'espace.
- **Didacticiel** : découvrez comment saisir du texte avec le clavier Samsung.

Entrée et sortie voix

Modifiez les paramètres des fonctions de reconnaissance et de synthèse vocale.

› Reconnaissance vocale

Sélectionnez un moteur de reconnaissance vocale.

› Paramètres

Pour le moteur de reconnaissance vocale Samsung, utilisez les options suivantes :

- **Langue** : sélectionnez la langue pour la reconnaissance vocale.
- **Moteur de recherche sur Internet** : sélectionnez un moteur de recherche Web.
- **Numérotation automatique** : paramétrez le téléphone pour composer automatiquement un numéro lorsque les résultats de la reconnaissance vocale sont fiables.
- **Utiliser l'emplacement** : activez l'utilisation des informations de localisation pour les résultats de recherche vocale.
- **Masquer les mots offensants** : configurez le téléphone pour qu'il reconnaisse et bloque les termes choquants dans les résultats de la recherche vocale.
- **Ponctuation automatique** : configurez l'appareil pour insérer automatiquement les signes de ponctuation.
- **Ecouter via Bluetooth** : activez les commandes vocales lors de l'utilisation d'un casque Bluetooth.
- **Voice talk unique ID** : affichez l'ID unique de votre appareil pour obtenir des services quand vous rencontrez des problèmes avec la fonction de reconnaissance vocale.
- **A propos de** : affichez les informations de version.

- **Démarrage automatique de l'écoute** : activez automatiquement la reconnaissance vocale lors du démarrage de la fonction de commande vocale.
- **Aide de la Commande vocale** : accédez aux informations d'aide sur l'utilisation de la commande vocale.
- **Paramètres sociaux** : modifiez les paramètres d'accès aux sites Web communautaires.
- **Paramètres de Discussion** : modifiez les paramètres d'utilisation de la reconnaissance vocale.
- **Aide de Discussion** : accédez aux informations d'aide sur l'utilisation de la reconnaissance vocale.

Pour le moteur de reconnaissance vocale Google, utilisez les options suivantes :

- **Langue** : sélectionnez la langue pour la reconnaissance vocale.
- **SafeSearch** : configurez le téléphone pour qu'il filtre les images ou les textes au contenu explicite dans les résultats de la recherche vocale.
- **Termes choquants** : configurez le téléphone pour qu'il reconnaisse et bloque les termes choquants dans les résultats de la recherche vocale.

► Paramètres de synthèse vocale

- **Ecouter un exemple** : écoutez un exemple de texte parlé.
- **Profil Voiture** : activez le profil Voiture pour configurer le téléphone afin qu'il lise tout haut le contenu.
- **Paramètres du Profil Voiture** : spécifiez les applications à utiliser en mode Voiture.
- **Toujours utiliser mes paramètres** : paramétrez l'appareil pour qu'il utilise la vitesse d'élocution et les paramètres de langue spécifiés au moyen des paramètres sauvegardés dans les applications.
- **Moteur par défaut** : configurez le moteur de synthèse vocale à utiliser pour le texte parlé.
- **Installer les données vocales** : téléchargez et installez des données vocales pour la fonction de synthèse vocale.

- **Vitesse d'élocution** : sélectionnez la vitesse de la fonction de synthèse vocale.
- **Langue** : sélectionnez la langue pour la fonction de synthèse vocale.
- **Moteurs** : affichez les moteurs de synthèse vocale de votre appareil.

Accessibilité

Les services d'accessibilité sont des fonctions spéciales destinées aux personnes présentant des handicaps physiques. Accédez aux paramètres suivants et modifiez-les pour améliorer l'accessibilité de l'appareil.

- **Accessibilité** : activez une application d'accessibilité téléchargée, par exemple Talkback ou Kickback, qui émet un retour vocal, une mélodie ou une vibration.
- **Services d'accessibilité** : sélectionnez une application d'accessibilité à utiliser.
- **Lampe de poche** : activez ou désactivez l'éclairage d'assistance.
- **Audio mono** : activez le réglage audio monophonique lorsque vous utilisez une oreillette mono.
- **Début/Fin d'appel** :
 - **Touche de réponse** : configurez l'appareil pour que vous puissiez répondre aux appels en appuyant sur la touche Accueil.
 - **Réponse automatique** : configurez la durée d'attente de l'appareil avant de répondre à un appel.
 - **Touche Marche pour terminer les appels** : paramétrez l'appareil pour qu'il mette fin à un appel lorsque vous appuyez sur la touche Marche/Arrêt.
- **Raccourci accessibilité** : ajoutez dans le menu rapide un raccourci pour le paramètre Accessibilité qui apparaît lorsque vous maintenez la touche Marche/Arrêt enfoncée.

Date & heure

Accédez aux paramètres suivants et modifiez-les pour contrôler la façon dont l'heure et la date s'affichent sur le téléphone :



Si la batterie est entièrement déchargée ou si vous la retirez du téléphone, la date et l'heure seront réinitialisées.

- **Automatique** : actualisez automatiquement l'heure du téléphone lors des changements de fuseau horaire.
- **Définir la date** : réglez manuellement la date du jour.
- **Sélectionner le fuseau horaire** : définissez votre fuseau horaire local.
- **Définir l'heure** : réglez l'heure manuellement.
- **Format 24 heures** : définissez l'affichage de l'heure sur le format 24 heures.
- **Format de date** : sélectionnez un format de date.

A propos du téléphone

Accédez à des informations concernant votre appareil, vérifiez son état et mettez à jour sa version logicielle.

Dépannage

Lorsque vous allumez ou utilisez votre appareil, un message vous invite à effectuer l'une des manipulations suivantes :

Code	Solution possible :
Mot de passe	Lorsque la fonction de verrouillage est activée, vous devez saisir le mot de passe que vous avez défini pour l'appareil.
Code PIN	Lorsque vous utilisez l'appareil pour la première fois ou lorsque la demande de code PIN est activée, vous devez saisir le code PIN fourni avec la carte SIM ou USIM. Cette fonction peut être désactivée en utilisant le menu de Verrouiller carte SIM .
Code PUK	Si vous saisissez un code PIN incorrect à plusieurs reprises, votre carte SIM/USIM est bloquée. Vous devez alors saisir le code PUK fourni par votre opérateur.
Code PIN2	Lorsque vous accédez à un menu nécessitant la saisie du code PIN2, vous devez saisir le code PIN2 fourni avec votre carte SIM ou USIM. Pour en savoir plus, contactez votre opérateur.

Votre appareil affiche des messages d'erreur de service ou de réseau

- Vous êtes peut-être dans une zone de mauvaise réception. Déplacez-vous dans un autre endroit et réessayez.
- Certaines options ne sont pas accessibles sans abonnement. Contactez votre opérateur pour obtenir des informations complémentaires.

L'écran tactile réagit lentement ou de manière erronée

Si votre appareil dispose d'un écran tactile et que cet écran réagit de manière erronée, tentez les manipulations suivantes :

- Retirez les éventuelles protections de l'écran tactile. Les films de protection peuvent empêcher l'appareil de reconnaître vos saisies et ne sont pas recommandés pour les écrans tactiles.
- Assurez-vous que vos mains sont propres et sèches lorsque vous appuyez sur l'écran tactile.
- Redémarrez votre appareil afin de mettre fin à d'éventuels dysfonctionnements logiciels temporaires.
- Assurez-vous que vous possédez la dernière version logicielle de votre appareil.
- Si l'écran tactile est endommagé ou rayé, apportez votre téléphone dans votre centre de service après-vente Samsung.

Votre appareil se bloque ou est sujet à des erreurs fatales

Si votre appareil ne répond pas ou se bloque, vous devez éventuellement fermer des applications ou le réinitialiser afin qu'il retrouve un fonctionnement correct. Si votre appareil se bloque et ne répond plus, maintenez la touche Marche/Arrêt enfoncée pendant 8 à 10 secondes. L'appareil redémarre automatiquement.

Si vous ne parvenez pas à résoudre ce problème à la suite de ces manipulations, procédez à la réinitialisation des paramètres par défaut. Depuis l'écran d'accueil, ouvrez la liste des applications et appuyez sur **Paramètres** → **Confidentialité** → **Rétablir param. par défaut** → **Réinitialiser le téléphone** → **Supprimer tout**.

Les appels sont interrompus

Si vous vous trouvez dans une zone à réception médiocre, il se peut que vous perdiez votre connexion réseau. Déplacez-vous dans un autre endroit et réessayez.

Les appels sortants n'aboutissent pas

- Assurez-vous d'avoir appuyé sur la touche Appel.
- Assurez-vous d'être connecté au réseau cellulaire approprié.
- Vérifiez que vous n'avez pas activé la fonction d'interdiction d'appels pour ce numéro de téléphone.

Les appels entrants n'aboutissent pas

- Vérifiez que votre appareil est bien allumé.
- Assurez-vous d'être connecté au réseau cellulaire approprié.
- Vérifiez que vous n'avez pas activé la fonction d'interdiction d'appels pour ce numéro de téléphone.

Vos interlocuteurs ne parviennent pas à vous entendre lors de l'appel

- Vérifiez que le microphone intégré n'est pas recouvert.
- Assurez-vous que le microphone est placé suffisamment près de votre bouche.
- Si vous utilisez un kit mains-libres ou un casque, vérifiez qu'il est correctement branché.

La qualité d'écoute est mauvaise

- Assurez-vous que rien n'entrave l'antenne intégrée de l'appareil.
- Vous êtes peut-être dans une zone de mauvaise réception. Déplacez-vous dans un autre endroit et réessayez.

Les appels passés à vos contacts n'aboutissent pas

- Vérifiez que le bon numéro a été enregistré dans la liste de contacts.
- Si nécessaire, saisissez et enregistrez le numéro à nouveau.
- Vérifiez que vous n'avez pas activé la fonction d'interdiction d'appels pour ce numéro de téléphone.

L'appareil émet des bips et l'icône de la batterie indique que la batterie est vide

Le niveau de charge de la batterie est faible. Rechargez la batterie ou remplacez-la pour continuer à utiliser l'appareil.

La batterie ne se recharge pas correctement ou le téléphone s'éteint tout seul

- Les fiches de la batterie sont peut-être sales. Nettoyez les fiches dorés à l'aide d'un chiffon doux et propre, puis essayez à nouveau de recharger la batterie.
- Si la batterie ne se recharge plus complètement, remplacez-la par une batterie neuve et éliminez l'ancienne conformément à la législation en vigueur dans votre pays.

L'appareil est chaud au toucher

Lorsque vous utilisez des applications qui demandent plus d'énergie ou sur une période prolongée, votre appareil peut sembler chaud au toucher. Ce phénomène est normal et n'affecte pas la durée de vie ni les performances du téléphone.

Des messages d'erreur apparaissent à l'ouverture de l'appareil photo

Pour utiliser l'appareil photo, votre appareil mobile Samsung doit avoir suffisamment de mémoire disponible et sa batterie doit être suffisamment chargée. Si vous recevez des messages d'erreur lors de l'ouverture de l'appareil photo, tentez les manipulations suivantes :

- Rechargez la batterie ou remplacez-la par une autre entièrement chargée.
- Libérez de la mémoire en transférant des fichiers sur un PC ou en les supprimant de votre appareil.
- Redémarrez l'appareil. Si les problèmes de l'appareil photo persistent après avoir effectué ces manipulations, contactez votre centre de service après-vente Samsung.

Des messages d'erreur apparaissent à l'ouverture de la radio FM

L'application Radio FM de votre appareil mobile Samsung utilise le casque comme antenne radio. Si un casque n'est pas branché, la radio FM sera dans l'incapacité de capter les stations. Pour utiliser la radio FM, commencez par vérifier que le casque est branché correctement. Ensuite, recherchez et enregistrez les fréquences des stations disponibles.

Si les problèmes persistent après ces manipulations, tentez d'accéder à la station désirée avec un autre récepteur radio. Si vous captez la station avec un autre récepteur, votre appareil a peut-être besoin d'être réparé. Contactez votre centre de service après-vente Samsung.

Des messages d'erreur apparaissent à l'ouverture de fichiers audio

Certains fichiers audio risquent de ne pas fonctionner sur votre appareil mobile Samsung pour plusieurs raisons. Si vous recevez des messages d'erreur lors de l'ouverture de fichiers audio avec votre appareil, tentez les manipulations suivantes :

- Libérez de la mémoire en transférant des fichiers sur un PC ou en les supprimant de votre appareil.
- Assurez-vous que le fichier audio n'est pas protégé par des droits DRM (Gestion des droits d'auteur). Si c'est le cas, vous devez posséder une licence appropriée ou une clé pour lire le fichier.
- Vérifiez que votre appareil est compatible avec le type du fichier audio.

Impossible de localiser un autre appareil Bluetooth

- Vérifiez que la fonction sans fil Bluetooth est activée sur votre appareil.
- Si nécessaire, vérifiez que la fonction Bluetooth est également activée sur l'autre appareil.
- Vérifiez que les deux appareils Bluetooth se situent bien dans le rayon d'action Bluetooth (10 mètres maximum).

Si le problème persiste après ces manipulations, contactez votre centre de service après-vente Samsung.

Problème de connexion avec un PC

- Assurez-vous que le câble de connexion PC que vous utilisez est compatible avec votre appareil.
- Vérifiez que les pilotes nécessaires sont bien installés sur votre PC et mis à jour.

Consignes de sécurité

Afin d'éviter de blesser votre entourage ou vous-même, ou bien d'endommager votre appareil, veuillez lire toutes les informations suivantes avant d'utiliser votre appareil.

Avvertissement : évitez les décharges électriques, le feu et les explosions

N'utilisez pas de prises et de cordons d'alimentation endommagé(e)s ou de prises électriques mal fixées

Ne touchez pas le cordon d'alimentation lorsque vos mains sont mouillées et ne tirez pas sur le chargeur pour le débrancher

Ne tordez pas ou n'endommagez pas le cordon d'alimentation

N'utilisez et ne touchez pas votre appareil avec les mains mouillées lorsque celui-ci est en cours de chargement

Ne provoquez pas de court-circuit avec le chargeur ou la batterie

Ne laissez pas tomber le chargeur ou la batterie et ne les exposez pas aux chocs

Ne rechargez pas la batterie en utilisant un chargeur non homologué par Samsung

N'utilisez pas votre appareil pendant un orage

L'appareil peut mal fonctionner et les risques de décharge électrique peuvent augmenter.

Ne manipulez pas la batterie Lithium Ion (Li-Ion) lorsque celle-ci coule ou est endommagée

Contactez le centre de traitement agréé le plus proche de chez vous afin de vous séparer de vos batteries Li-Ion en toute sécurité.

Manipulez et jetez les batteries et les chargeurs avec précaution

- N'utilisez que des batteries et des chargeurs homologués par Samsung et spécialement conçus pour votre appareil. L'utilisation de batteries et de chargeurs incompatibles peut provoquer des blessures graves ou endommager votre appareil.
- Ne jetez jamais une batterie ou un appareil au feu. Respectez la réglementation en vigueur dans votre pays concernant l'élimination des batteries et des appareils usagé(s).
- Ne posez jamais une batterie ou un appareil mobile à l'intérieur ou au-dessus d'appareils chauffants, tels que des fours à micro-ondes, des cuisinières ou des radiateurs. En cas de surchauffe, la batterie peut exploser.
- N'écrasez ou ne percez jamais la batterie. Évitez d'exposer la batterie à une pression externe élevée qui risquerait d'entraîner un court-circuit interne et une surchauffe.

Protégez l'appareil, la batterie et le chargeur contre toute détérioration

- Évitez d'exposer votre appareil et la batterie à des températures très basses ou très élevées.
- Des températures extrêmes peuvent déformer l'appareil et réduire la capacité de chargement, ainsi que sa durée de vie et celle de la batterie.
- Évitez tout contact de la batterie avec des objets métalliques, car cela risquerait de provoquer un court-circuit entre les bornes + et - de la batterie et de l'endommager de manière temporaire ou permanente.
- N'utilisez jamais une batterie ou un chargeur endommagé(e).

Attention : respectez tous les avertissements de sécurité et les réglementations en vigueur lorsque vous utilisez votre appareil dans un endroit où son utilisation est réglementée

Éteignez votre appareil lorsque son utilisation est interdite

Respectez toutes les réglementations interdisant l'utilisation des appareils mobiles dans certaines zones spécifiques.

N'utilisez pas votre appareil à proximité d'autres appareils électroniques

La plupart des appareils électroniques utilisent des signaux de radiofréquence. Il est possible que votre appareil cause des interférences avec d'autres appareils électroniques.

N'utilisez pas votre appareil à proximité d'un stimulateur cardiaque

- Maintenez une distance minimale de 15 cm entre votre appareil et un stimulateur cardiaque pour éviter toute interférence.
- Il est fortement conseillé, lors d'un appel, de positionner l'appareil sur le côté opposé à l'implant.
- Si vous pensez que votre appareil vient perturber le fonctionnement d'un stimulateur cardiaque ou d'un appareil médical, éteignez-le immédiatement et contactez le fabricant du stimulateur ou de l'appareil médical.

N'utilisez pas votre appareil dans un hôpital ou à proximité d'équipements médicaux en raison des interférences qu'il pourrait produire

Si vous utilisez vous-même des équipements médicaux, contactez votre fabricant afin d'éviter toute interférence de radiofréquence.

Si vous utilisez un appareil auditif, contactez votre fabricant afin d'obtenir plus d'informations sur les interférences

Il est possible que certains appareils auditifs subissent des interférences causées par la radiofréquence de votre appareil. Afin de vous assurer d'une utilisation de votre appareil auditif en toute sécurité, contactez votre fabricant.

Éteignez l'appareil dans les lieux présentant des risques d'explosion

- Éteignez l'appareil dans les lieux présentant des risques d'explosion.
- Respectez toujours les consignes, les instructions et la signalétique d'utilisation dans un environnement explosif.
- N'utilisez pas votre appareil dans une station-service, dans les zones potentiellement explosives ou à proximité de produits combustibles ou chimiques.
- Ne transportez et ne stockez jamais de liquides inflammables, de gaz ou de matériaux explosifs dans le même habitacle que l'appareil, ses composants ou ses accessoires.

Éteignez votre appareil lorsque vous voyagez en avion

Les appareils mobiles peuvent engendrer des interférences avec les équipements aéronautiques. Conformez-vous aux réglementations en vigueur et éteignez votre appareil.

Il est possible que les appareils électroniques se trouvant à bord d'un véhicule motorisé subissent des dysfonctionnements provoqués par la radiofréquence de votre propre appareil

Respectez toutes les consignes de sécurité et réglementations relatives à l'utilisation de votre appareil lorsque vous vous trouvez au volant d'un véhicule

Votre responsabilité principale est avant tout de conduire votre véhicule sans prendre de risques. N'utilisez jamais votre appareil au volant, si cela est interdit par la loi. Pour votre sécurité et celle des autres, faites preuve de bon sens et gardez à l'esprit les conseils suivants :

- Apprenez à connaître les fonctions pratiques de votre appareil, comme par exemple la numérotation rapide et la fonction de rappel automatique. Ces fonctions vous permettent de gagner du temps et de rester concentré lorsque vous passez ou recevez des appels sur votre appareil.
- Gardez votre appareil à portée de main. Soyez en mesure d'atteindre votre appareil mobile sans quitter la route des yeux. Si vous recevez un appel entrant à un moment inopportun, laissez votre messagerie vocale répondre à votre place.
- Interrompez tout appel en cas d'embouteillages ou de conditions météorologiques dangereuses. La pluie, la neige, le verglas et une circulation dense sont des facteurs dangereux.
- Ne prenez pas de notes ou ne recherchez pas de numéros de téléphone. Noter une liste de tâches à effectuer ou parcourir votre répertoire détourne votre attention de votre responsabilité principale qui consiste à conduire sans prendre de risques.
- Composez des numéros de manière raisonnable et évaluez l'état de la circulation. Passez vos appels lorsque vous êtes immobilisé ou avant de vous insérer dans la circulation. Essayez de passer vos appels de préférence lorsque votre véhicule est stationné.

- Ne poursuivez pas de conversations stressantes ou émotionnelles qui pourraient vous distraire. Informez vos interlocuteurs que vous êtes au volant et interrompez toute conversation susceptible d'altérer votre attention sur la route.
- Utilisez votre appareil pour demander de l'aide. En cas d'incendie, d'accident de la route ou d'urgence médicale, composez le numéro d'urgence local.
- Utilisez votre appareil pour aider d'autres personnes en situation d'urgence. Si vous êtes témoin d'un accident, d'une agression ou de toute autre situation d'urgence mettant des vies en jeu, contactez les services d'urgence locaux.
- Appelez un service d'assistance dépannage ou un service spécial d'assistance, si cela s'avère nécessaire. Si vous croisez un véhicule endommagé ne présentant pas de danger immédiat, si vous constatez un feu rouge cassé, un accident de la route sans gravité où personne ne semble blessé ou encore un véhicule que vous savez volé, appelez un service d'assistance dépannage ou un service spécial d'assistance autre que les services d'urgence.

Pour entretenir et bien utiliser votre appareil

Conservez votre appareil au sec

- L'humidité et tous types de liquides peuvent endommager les pièces ou les circuits électroniques de votre appareil.
- N'allumez pas votre appareil s'il présente des marques d'humidité. Si votre appareil est déjà allumé, éteignez-le, puis retirez immédiatement la batterie (si vous n'arrivez pas à l'éteindre ou à retirer la batterie, laissez votre appareil tel quel). Essuyez-le ensuite à l'aide d'une serviette et confiez-le à un centre de service après-vente Samsung.
- Les liquides modifient la couleur de l'étiquette indiquant que l'intérieur de l'appareil a été endommagé. L'eau peut endommager votre appareil et entraîner l'annulation de la garantie du fabricant.

N'utilisez pas ou ne rangez pas votre appareil dans des endroits poussiéreux ou sales

La poussière peut causer des dysfonctionnements de votre appareil.

Ne posez pas votre appareil sur des surfaces inclinées

Si votre appareil tombe, il peut être endommagé.

Ne conservez pas votre appareil dans des endroits chauds ou froids. Utilisez votre appareil à des températures comprises entre -20°C et 50°C

- Votre appareil peut exploser si vous le laissez dans un véhicule fermé, la température intérieure pouvant monter jusqu'à 80°C.
- N'exposez pas votre appareil à la lumière directe du soleil de manière prolongée (comme par exemple sur le tableau de bord d'une voiture).
- Conservez la batterie à des températures allant de 0°C à 40°C.

Ne conservez pas votre appareil à proximité d'objets métalliques, comme par exemple des pièces, des clés ou des colliers

- Votre appareil pourrait être déformé ou subir des dysfonctionnements.
- Les bornes de la batterie peuvent causer des incendies si elles sont mises en contact avec des objets métalliques.

Ne conservez pas votre appareil à proximité de champs magnétiques

- Lorsqu'il est exposé à des champs magnétiques, votre appareil peut subir des dysfonctionnements ou la batterie peut se décharger.
- Les cartes à piste, comme par exemple les cartes de crédit, les cartes de téléphone et les cartes d'embarquement peuvent être endommagées par les champs magnétiques.
- N'utilisez pas de housses ou d'accessoires équipés de fermetures aimantées et évitez toute exposition prolongée de votre appareil à des champs magnétiques.

Ne conservez pas votre appareil à proximité ou à l'intérieur de radiateurs, de fours à micro-ondes, d'équipements de cuisine chauffants ou de conteneurs à haute pression

- La batterie peut couler.
- Votre appareil peut surchauffer et causer un incendie.

Ne laissez pas tomber votre appareil et ne l'exposez pas aux chocs

- L'écran de votre appareil pourrait être endommagé.
- Votre appareil peut être endommagé ou certaines pièces peuvent subir des dysfonctionnements si vous le tordez ou le déformez.

En cas de surchauffe de l'appareil, n'utilisez pas ce dernier ainsi que ses applications pendant quelques temps

Un contact prolongé de votre peau avec un appareil en surchauffe peut entraîner des symptômes de brûlure faible, tels que des points rouges et de pigmentation.

Si l'appareil photo de votre appareil possède un flash, ne l'utilisez pas à proximité des yeux des personnes ou des animaux

Utiliser un flash à proximité des yeux peut causer des lésions oculaires ou une perte temporaire de la vue.

Prenez des précautions lorsque vous êtes exposé aux lumières artificielles

- Lorsque vous utilisez votre appareil, ne laissez pas la pièce dans laquelle vous vous trouvez dans l'obscurité et ne rapprochez pas trop l'écran de vos yeux.
- L'exposition à la luminosité de l'écran lors du visionnage prolongé de vidéos ou de jeux peut entraîner des malaises. En cas de sensations d'inconfort, cessez immédiatement d'utiliser l'appareil.

Réduisez les risques de lésions musculaires dus aux mouvements répétitifs

Lorsque vous effectuez des actions répétitives, comme taper sur les touches, dessiner des caractères sur un écran tactile ou jouer à des jeux, vous pouvez ressentir une sensation d'inconfort au niveau des mains, de la nuque, des épaules ou de toute autre partie du corps. Si vous utilisez votre appareil sur des périodes prolongées, tenez-le sans trop le serrer, appuyez doucement sur les touches et faites des pauses fréquentes. Si la sensation d'inconfort perdure, cessez d'utiliser l'appareil et consultez un médecin.

Préservez la durée de vie de la batterie et du chargeur

- Ne laissez pas la batterie en charge pendant plus d'une semaine, car une surcharge risque de réduire sa durée de vie.
- Lorsqu'elle n'est pas utilisée pendant une période prolongée, une batterie pleine se décharge progressivement et doit être rechargée avant utilisation.
- Lorsque le chargeur n'est pas utilisé, ne le laissez pas branché à une prise de courant.
- Utilisez la batterie pour votre appareil uniquement.

N'utilisez que des batteries, chargeurs, accessoires et fournitures homologué(e)s par Samsung

- Utiliser des batteries ou des chargeurs génériques peut réduire la durée de vie de votre appareil ou provoquer des dysfonctionnements.
- Samsung ne peut être tenu responsable de la sécurité de l'utilisateur si celui-ci utilise des accessoires ou des éléments non homologués par Samsung.

Ne mordez et ne portez pas à votre bouche l'appareil ou la batterie

- Mordre ou porter l'appareil ou la batterie à votre bouche pourrait endommager votre appareil ou provoquer une explosion.
- Assurez-vous que les enfants manipulent l'appareil de façon appropriée s'ils doivent l'utiliser.

Ne mettez pas votre appareil ou ses accessoires dans vos yeux, vos oreilles ou votre bouche

Vous pourriez vous étouffer ou vous blesser gravement.

Pour parler dans l'appareil :

- Tenez l'appareil droit, comme vous le feriez avec un téléphone traditionnel.
- Parlez directement dans le microphone.
- Ne touchez pas l'antenne interne de l'appareil. Cela pourrait entraîner une dégradation de la qualité de l'appel ou provoquer l'émission de niveaux de radiofréquences (RF) inattendus.

Restez prudent lorsque vous utilisez votre appareil en marchant ou en bougeant

- Restez toujours conscient de votre environnement afin d'éviter de vous blesser ou de blesser d'autres personnes.
- Assurez-vous de ne pas accrocher le cordon du casque avec vos bras ou avec des objets à proximité.

Ne placez pas votre appareil dans vos poches arrières ou à votre ceinture

Vous pourriez vous blesser ou endommager votre appareil si vous tombiez.

Ne démontez pas, ne modifiez pas ou ne réparez pas vous-même votre appareil

- Toute modification ou tout changement effectué(e) sur votre appareil peut entraîner l'annulation de la garantie du fabricant. Pour tout besoin de service, confiez votre appareil à un service après-vente Samsung.
- Ne démontez pas ou ne perforez pas la batterie, car ceci peut causer une explosion ou un incendie.

Ne peignez jamais votre appareil et n'y apposez jamais d'autocollants

La peinture et les autocollants risquent de bloquer les pièces mobiles de l'appareil et perturber son fonctionnement. Si vous êtes allergique à la peinture ou aux pièces métalliques de l'appareil, vous pouvez souffrir de démangeaisons, d'eczéma ou de toute autre réaction cutanée. Si ces symptômes apparaissent, cessez immédiatement d'utiliser l'appareil et consultez un médecin.

Pour nettoyer votre appareil :

- Essayez votre appareil ou le chargeur avec un chiffon ou une gomme.
- Nettoyez les bornes de la batterie avec un morceau de coton ou un chiffon.
- N'utilisez pas de produits chimiques ou de détergents.

N'utilisez pas l'appareil si son écran est fissuré ou cassé

Le verre ou l'acrylique brisé risque de vous blesser à la main ou au visage. Confiez votre appareil à un service après-vente Samsung afin de le faire réparer.

Utilisez votre appareil uniquement pour vous servir des fonctions auxquelles il est destiné

Évitez de déranger votre entourage lorsque vous utilisez votre appareil dans un lieu public

Ne laissez pas les enfants utiliser votre appareil

Votre appareil n'est pas un jouet. Ne laissez pas les enfants jouer avec l'appareil, car ils pourraient se blesser ou blesser d'autres personnes, endommager l'appareil ou passer des appels susceptibles d'augmenter vos frais de communication.

Installez l'appareil et ses accessoires avec précaution

- Veillez à la bonne fixation de votre appareil mobile et de ses accessoires dans votre véhicule.
- Évitez de placer votre appareil ou ses accessoires à proximité de la zone d'ouverture des airbags. Si l'équipement mobile n'est pas installé correctement, le déclenchement de l'airbag risque de provoquer des blessures graves.

Toute réparation doit être réalisée par un technicien agréé

Le recours aux services d'un technicien non agréé risque d'entraîner des dégâts sur l'appareil et d'annuler la garantie du fabricant.

Manipulez les cartes SIM et les cartes mémoire avec soin

- Ne retirez pas une carte lorsque l'appareil y enregistre ou y lit des informations, car vous risqueriez de perdre des données et/ou d'endommager la carte ou l'appareil lui-même.
- Protégez les cartes contre les chocs violents, les décharges électrostatiques et les interférences émises par d'autres appareils.

- Ne touchez pas les contacts dorés de la carte avec vos doigts ou avec des objets métalliques. Si la carte est sale, nettoyez-la avec un chiffon doux.

Assurez l'accès aux services d'urgence

Dans certaines zones ou dans certaines circonstances, il peut être impossible de joindre les numéros d'urgence avec votre appareil. Avant de vous rendre dans des régions isolées ou non couvertes, prévoyez un autre moyen pour contacter les services d'urgence.

Protégez vos données importantes

- Lorsque vous utilisez votre appareil, assurez-vous de sauvegarder vos données importantes. Samsung ne peut être tenu responsable de la perte de données.
- Lors de la mise au rebut de votre appareil, sauvegardez l'ensemble de vos données, puis réinitialisez votre appareil afin d'éviter tout usage abusif de vos données personnelles.
- Veuillez lire attentivement les données d'autorisation lors du téléchargement d'applications. Soyez particulièrement vigilant lors de l'utilisation d'applications ayant accès à de nombreuses fonctions ou à un volume important de données personnelles.
- Vérifiez régulièrement vos comptes afin de détecter toute utilisation non autorisée ou suspecte. Si vous identifiez des signes indiquant un usage abusif de vos informations personnelles, contactez votre opérateur pour supprimer ou modifier les informations relatives à votre compte.
- Si vous avez perdu votre appareil ou s'il vous a été volé, modifiez les mots de passe de vos comptes afin de protéger vos informations personnelles.
- Évitez d'utiliser des applications provenant de sources inconnues et verrouillez votre appareil à l'aide d'un modèle, d'un mot de passe ou d'un code PIN.

Ne transmettez pas d'éléments protégés par des droits d'auteur

Ne transmettez pas d'éléments protégés par des droits d'auteur que vous avez enregistrés sans la permission des détenteurs de ces droits. Dans le cas contraire, vous seriez en infraction avec la législation sur les droits d'auteur. Le fabricant n'est en aucun cas responsable de l'utilisation frauduleuse des éléments protégés par les droits d'auteur.

Classe de risques 2



ATTENTION : ce produit peut émettre un rayonnement susceptible d'endommager vos yeux. Ne pas regarder la lampe fixement. Ceci pourrait endommager vos yeux.

Produit testé conformément à la norme IEC62471

Les bons gestes de mise au rebut de ce produit

(Déchets d'équipements électriques et électroniques)



(Applicable dans les pays de l'Union Européenne et dans d'autres pays européens pratiquant le tri sélectif)

Ce symbole sur le produit, ses accessoires ou sa documentation indique que ni le produit, ni ses accessoires électroniques usagés (chargeur, casque audio, câble de connexion, etc.) ne peuvent être jetés avec les autres déchets ménagers. La mise au rebut incontrôlée des déchets présentant des risques environnementaux et de santé

publique, veuillez séparer vos produits et accessoires usagés des autres déchets. Vous favoriserez ainsi le recyclage de la matière qui les compose dans le cadre d'un développement durable.

Les particuliers sont invités à contacter le magasin leur ayant vendu le produit ou à se renseigner auprès des autorités locales pour connaître les procédures et les points de collecte de ces produits en vue de leur recyclage.

Les entreprises et professionnels sont invités à contacter leurs fournisseurs et à consulter les conditions de leur contrat de vente. Ce produit et ses accessoires ne peuvent être jetés avec les autres déchets professionnels et commerciaux.

Élimination de la batterie de ce produit



(Applicable aux pays de l'Union européenne et aux autres pays européens dans lesquels des systèmes de collecte sélective sont mis en place)

Le symbole sur la batterie, le manuel ou l'emballage indique que la batterie de ce produit ne doit pas être éliminée en fin de vie avec les autres déchets ménagers. L'indication éventuelle des symboles

chimiques Hg, Cd ou Pb signifie que la batterie contient des quantités de mercure, de cadmium ou de plomb supérieures aux niveaux de référence stipulés dans la directive CE 2006/66. Si la batterie n'est pas correctement éliminée, ces substances peuvent porter préjudice à la santé humaine ou à l'environnement.

Afin de protéger les ressources naturelles et d'encourager la réutilisation du matériel, veuillez à séparer la batterie des autres types de déchets et à la recycler via votre système local de collecte gratuite des piles et batteries.

Limitation de responsabilité

Les contenus et les services accessibles par l'intermédiaire de cet appareil appartiennent dans leur intégralité à des tiers et sont protégés par les lois sur les droits d'auteur, les brevets, les marques et/ou d'autres lois sur la propriété intellectuelle. Ces contenus et services sont fournis uniquement pour votre usage personnel et non pour une utilisation commerciale. Vous ne pouvez pas utiliser ces contenus ou services d'une manière qui n'a pas été autorisée par le propriétaire des contenus ou le fournisseur des services. Sans que cela ne limite ce qui précède, sauf autorisation expresse du propriétaire de contenus ou du fournisseur de services concerné, il vous est interdit de modifier, de copier, de republier, de transférer, de diffuser, de transmettre, de traduire, de vendre, d'exploiter ou de distribuer, d'une quelconque manière et sur quelque support que ce soit, des contenus ou des services affichés par l'intermédiaire de cet appareil ou d'en créer des dérivés.

LES CONTENUS ET SERVICES DE TIERS SONT FOURNIS " EN L'ÉTAT ". DANS TOUTE LA MESURE PERMISE PAR LA LOI LOCALE, SAMSUNG NE GARANTIT PAS LES CONTENUS OU LES SERVICES AINSI FOURNIS, EXPRESSÉMENT OU IMPLICITEMENT, À QUELQUE FIN QUE CE SOIT. SAMSUNG EXCLUT EXPRESSÉMENT TOUTE GARANTIE IMPLICITE, Y COMPRIS, SANS QUE CELA SOIT LIMITATIF, LES GARANTIES DE QUALITÉ MARCHANDE ET D'ADÉQUATION À UN USAGE PARTICULIER. SAMSUNG NE GARANTIT PAS L'EXACTITUDE, LA VALIDITÉ, L'ACTUALITÉ, LA LÉGALITÉ OU L'EXHAUSTIVITÉ DES CONTENUS OU DES SERVICES FOURNIS PAR L'INTERMÉDIAIRE DE CET APPAREIL, ET SAMSUNG NE SERA RESPONSABLE EN AUCUN CAS, Y COMPRIS EN CAS DE NÉGLIGENCE, QUE CE SOIT AU TITRE DE LA RESPONSABILITÉ CONTRACTUELLE OU DÉLICTUELLE, DES DOMMAGES DIRECTS, INDIRECTS, ACCESSOIRES, SPÉCIAUX OU CONSÉCUTIFS, DES HONORAIRES D'AVOCAT, DES FRAIS OU DE TOUT AUTRE DOMMAGE DÉCOULANT DE L'UTILISATION DE TOUT CONTENU OU SERVICE PAR VOUS-MÊME OU PAR UN TIERS (OU DE TOUTE INFORMATION FIGURANT DANS LEDIT CONTENU OU SERVICE), MÊME SI SAMSUNG A ÉTÉ INFORMÉ DE L'ÉVENTUALITÉ DE TELS DOMMAGES. DANS LA MESURE OÙ CERTAINS PAYS N'AUTORISENT PAS L'EXCLUSION DES GARANTIES IMPLICITES OU LA LIMITATION DES DROITS LÉGAUX DU CONSOMMATEUR, IL EST POSSIBLE QUE CES EXCLUSIONS ET LIMITATIONS NE VOUS SOIENT PAS APPLICABLES.

Les services tiers peuvent être suspendus ou interrompus à tout moment, et Samsung ne garantit pas qu'un contenu ou un service restera disponible pendant une certaine période. Les contenus et les services sont transmis par des tiers au moyen de réseaux et d'équipements de transmission qui échappent au contrôle de Samsung. Sans que cela ne limite le caractère général du présent avis, Samsung décline expressément toute responsabilité en cas d'interruption ou de suspension de tout contenu ou service fourni par l'intermédiaire de cet appareil.

Samsung n'est pas responsable du service client lié aux contenus et aux services. Toute question ou demande de service portant sur les contenus ou les services doit être adressée directement aux fournisseurs de contenus et de services concernés.

Index

- actualités et météo 101
- alarme
 - arrêter 118
 - créer 118
 - désactiver 118
- AllShare 109
- appareil
 - allumer et éteindre 19
 - aspect 20
 - icônes d'information 23
 - paramètres 132
 - personnaliser 33
 - touches 22
 - volet des raccourcis 29
- appareil photo
 - capturer des photos 60
 - enregistrer des vidéos 67
 - personnaliser l'appareil photo 65
 - personnaliser le caméscope 69
- appels
 - afficher les appels manqués 47
 - conférence 46
 - kit piéton 45
 - numéros internationaux 45
 - rejeter 45
 - répondre 45
 - restreindre 50
 - signal 50
 - transférer 49
 - utiliser les options pendant un appel 46
- appels visio
 - passer 44
 - répondre 45
 - utiliser des options 47
- appels vocaux
 - passer 44
 - répondre 45
 - utiliser des options 46
- batterie
 - charger 13
 - installer 11
- Bluetooth
 - activer 103
 - envoyer des données 104
 - recevoir des données 105
 - rechercher d'autres appareils et s'y connecter 104
- calculatrice 120
- calendrier
 - afficher des événements 87
 - créer des événements 86
- carte
 - calculer un itinéraire 96
 - partager des positions avec des amis 96
 - rechercher des adresse à proximité 97
 - rechercher un lieu 95
 - utiliser la navigation 98
- carte mémoire
 - formater 18
 - insérer 16
 - retirer 17

- carte SIM
 - installer 11
 - verrouiller 36
- carte USIM
 - installer 11
 - verrouiller 36
- chronomètre 119
- commande vocale 130
- connexions
 - Bluetooth 103
 - DLNA 108
 - PC 113
 - VPN 115
 - Wi-Fi 105
- connexions PC
 - Samsung Kies 114
 - stockage de masse 114
- connexions VPN
 - créer 116
 - se connecter à 117
- contacts
 - copier 85
 - créer 82
 - importer ou exporter 85
 - numérotation rapide 83
 - rechercher 83
- contenu du coffret 10
- date et heure, régler 33
- dépannage 148
- DLNA
 - voir AllShare
- écran d'accueil
 - ajouter des éléments 28
 - ajouter des volets 29
- écran de menu
 - accéder 30
 - ajouter un dossier ou un volet 31
 - organiser les applications 31
- écran tactile
 - utiliser 26
 - verrouiller 27
- éditeur de photos 74
- e-mail
 - afficher 56
 - créer des comptes 55
 - envoyer 56
- galerie
 - afficher des photos 72
 - formats de fichier 71
 - lire des vidéos 73
- gestionnaire de fichiers 123
- gestionnaire de tâches 130
- Google Latitude 96
- Google Mail 53
- Google Maps 95
- Google Search 129
- Google Talk 57
- horloge mondiale 119
- Internet
 - voir navigateur Web
- journal d'appels 50
- lampe 128
- langue d'affichage 142

- lecteur MP3
 - ajouter des fichiers 75
 - créer des listes de lecture 77
 - écouter de la musique 76
- lecteur vidéo 71, 73
- luminosité de l'écran 34
- mémos texte 88
- mémo texte
 - afficher 89
 - créer 88
- mémo vocal
 - enregistrer 90
 - lire 90
- messagerie vocale 53
- messages
 - accéder à la messagerie vocale 53
 - créer des comptes e-mail 55
 - envoyer un e-mail 56
 - envoyer un MMS 51
 - envoyer un SMS 51
- mini journal 122
- MMS
 - afficher 52
 - envoyer 51
- mode de numérotation fixe 49
- mode Discret 33
- mode Hors-ligne 19
- music hub 78
- navigateur Web
 - ajouter des favoris 93
 - surfer sur le Web 91
- navigation 98
- paramètres
 - accessibilité 146
 - affichage 137
 - appel 134
 - applications 139
 - à propos du téléphone 147
 - comptes et synchro. 140
 - confidentialité 141
 - date & heure 147
 - localisation et sécurité 138
 - mode économie d'énergie 137
 - mouvement 141
 - paramètres de langue 142
 - reconnaissance de voix et synthèse vocale 144
 - sans fil et réseau 132
 - son 136
 - stockage 141
- photos
 - afficher 72
 - capturer 60
 - capturer action 64
 - capturer en mode Dessin animé 64
 - capturer par scène 62
 - capturer un autoportrait 62
 - mode Panorama 63
 - mode Sourire 63
- Polaris Office 123

- projecteur 125
- radio FM
 - écouter 79
 - enregistrer des stations 80
- recherche vocale 131
- rejet automatique 48
- répertoire
 - créer des contacts 82
 - créer des groupes 84
 - créer votre carte de visite 83
 - rechercher des contacts 83
- restriction d'appel 50
- saisir du texte 37
- Samsung Apps 100
- Samsung Kies 114
- signal d'appel 50
- SMS
 - afficher 52
 - envoyer 51
- Social Hub 59
- synchronisation
 - avec un compte Web 43
- tâches
 - afficher 88
 - créer 88
- téléchargements
 - applications 41
 - fichiers 42
 - gestionnaire 121
- traçage du mobile 37
- transfert d'appel 49
- verrouiller à l'aide du code PIN 36
- vidéos
 - enregistrer 67
 - lire 70,73
- Wi-Fi
 - activer 106
 - avec WPS 107
 - rechercher des réseaux et s'y connecter 106
- YouTube
 - mettre des vidéos en ligne 99
 - visionner des vidéos 99

Le contenu de ce mode d'emploi peut ne pas correspondre fidèlement à votre appareil en fonction de votre version logicielle ou de votre opérateur.

Pour installer Samsung Kies Kies

1. Téléchargez la dernière version de Kies sur le site Web de Samsung (www.samsung.com/kies) et installez le logiciel sur votre ordinateur.
2. Connectez l'appareil à votre ordinateur à l'aide d'un câble de connexion PC.
3. Double-cliquez sur l'icône Samsung Kies sur votre ordinateur pour lancer Samsung Kies.
Pour obtenir davantage d'informations, consultez l'aide de Kies.



Protégez votre oreille lorsque vous utilisez un casque ou des écouteurs

- Une exposition excessive de votre oreille à un volume élevé peut endommager votre audition.
- Une exposition excessive de votre oreille à un volume élevé lorsque vous êtes au volant peut détourner votre attention et provoquer un accident.
- Diminuez toujours le volume avant de connecter des écouteurs à une source audio et réglez le volume minimum nécessaire vous permettant d'entendre votre conversation ou la musique.
- Dans les environnements secs, les casques et écouteurs sont propices à la formation d'électricité statique. Évitez alors d'utiliser votre casque ou vos écouteurs et touchez un objet métallique pour vous décharger de toute électricité statique avant de brancher le casque/les écouteurs sur l'appareil.