

Pour installer Kies (PC Sync) Kies

1. Téléchargez la dernière version de Kies à partir du site Web de Samsung (www.samsung.com/kies) et installez-la sur votre ordinateur.
2. Au moyen d'un câble chargeur, branchez votre appareil à votre ordinateur. Samsung Kies démarrera automatiquement.
Pour en savoir davantage, consultez l'aide de Kies.

SAMSUNG

Samsung GALAXY **Tab**_{10.1} **GT-P7500**
Guide d'utilisation



Présentation du guide d'utilisation

Merci d'avoir acheté la tablette P7500 de Samsung. Cet appareil passepartout offre des applications Web et mobiles sur une plateforme conviviale auxquelles vous pouvez accéder du bout des doigts. Exploitant le système d'exploitation Android de Google, le P7500 vous donne accès à un millier d'applications utiles et divertissantes pour une expérience Web mobile fructueuse.

Grâce à un accès sans fil intégré et un écran tactile sensible, vous pouvez lire des livres et des journaux, lire les dernières manchettes, les nouvelles du sport ou les prévisions météo, gérer vos fichiers multimédias ou d'affaires, et parcourir le Web pour trouver des cartes, des adresses d'entreprises et davantage.

À lire attentivement

- Pour une utilisation sécuritaire et adéquate de cet appareil, veuillez lire attentivement les renseignements sur la sécurité et ce guide avant de l'utiliser.
- Les descriptions présentées dans ce guide sont basées sur les paramètres par défaut de votre appareil.
- Les images et les captures d'écran utilisées dans ce guide peuvent différer de celles que vous voyez sur votre tablette.
- Le contenu de ce guide d'utilisation peut présenter quelques différences par rapport à votre tablette ou au logiciel fourni par votre fournisseur de services ou entreprise de télécommunications, et peut changer sans préavis. Visitez www.samsung.ca pour consulter la plus récente version du guide d'utilisation.
- Les fonctionnalités et les services supplémentaires peuvent varier selon l'appareil, le logiciel et le fournisseur de services.
- La mise en page et l'affichage de ce guide d'utilisation sont effectués à partir du système d'exploitation Android de Google et peuvent varier selon le système d'exploitation de

l'utilisateur.

- Les applications et leurs fonctions peuvent varier selon le pays, la région et les caractéristiques du matériel. Samsung n'est pas responsable des problèmes de fonctionnement causés par les applications tierces.
- Samsung n'est pas responsable des problèmes de fonctionnement ou de l'incompatibilité causés par la modification des paramètres d'enregistrement par l'utilisateur.
- Vous pouvez mettre à niveau votre appareil en visitant www.samsung.ca.
- Les fichiers audios, les fonds d'écran et les images préchargés dans l'appareil sont autorisés pour une utilisation limitée entre Samsung et leurs propriétaires respectifs. L'extraction et l'utilisation de ce matériel à des fins commerciales ou autres sont une violation de la loi sur le droit d'auteur. Samsung n'est pas responsable d'une telle violation de la loi sur le droit d'auteur par l'utilisateur.
- Conservez ce guide à titre de référence.

Liste des icônes

Avant de commencer à utiliser votre tablette, familiarisez-vous avec les icônes apparaissant dans ce guide :



Avertissement : situations où il y a risque de blessure.



Attention : situations où il y a risque d'endommager votre appareil ou son équipement.



Nota : remarques, astuces ou toute autre information complémentaire.

- ▶ **Se référer à** : pages contenant de l'information pertinente. Par exemple : ▶ p. 12 signifie « consultez la page 12 ».

- **Suivi de** : l'ordre des options ou des menus à sélectionner. Par exemple : sélectionnez : **Paramètres** → **Sans fil et réseau** signifie **Paramètres**, suivi de **Sans fil et réseau**.
- [] **Crochets** : touches de l'appareil. Par exemple, [ⓘ] signifie la touche Allumer/Verrouiller.

Droit d'auteur

Tous droits réservés © 2011 Samsung Electronics Canada inc. SAMSUNG est une marque déposée de Samsung Electronics Co. Ltée et de ses sociétés affiliées.

Ce guide d'utilisation est protégé en vertu des lois internationales sur le droit d'auteur.

Aucune partie de ce guide d'utilisation ne peut être reproduite, distribuée, traduite ou transmise sous toute forme ou de quelque façon, par voie électronique ou mécanique, incluant la photocopie, l'enregistrement ou le stockage dans tout système d'archivage et d'extraction, sans l'autorisation écrite de Samsung Electronics.

Marques de commerce

- SAMSUNG et le logo SAMSUNG sont des marques déposées de Samsung Electronics.
- Le logo Android, Recherche Google^{MC}, Google Maps^{MC}, Gmail^{MC}, YouTube^{MC}, Android Market^{MC} et Google Talk^{MC} sont des marques de commerce de Google inc.
- Bluetooth^{MD} est une marque déposée de Bluetooth SIG inc. dans le monde entier
- Oracle et Java sont des marques déposées d'Oracle et de ses sociétés affiliées. D'autres noms peuvent être des marques de commerce de leurs propriétaires respectifs.



- Lecteur Windows Media^{MD} est une marque déposée de Microsoft Corporation.
- **SRS**  et **SRS**  sont des marques commerciales de SRS Labs inc. La technologie WOW HD est utilisée sous licence autorisée de SRS Labs inc.
- Wi-Fi^{MD}, le logo certifié et le logo Wi-Fi sont des marques de commerce de Wi-Fi Alliance.
- Toutes les autres marques commerciales et tous les autres droits d'auteur sont la propriété de leurs propriétaires respectifs.

Table des matières

Description de la tablette	9
Insérer la carte SIM	9
Charger la pile	10
Mise en route	12
Allumer et éteindre la tablette	12
Description de votre tablette	13
Utiliser l'écran tactile	16
Comprendre l'écran de veille	17
Accéder aux applications	20
Personnaliser votre tablette	21
Entrer du texte	24
Web	31
Navigateur	31
Pulse	35
Market	36
YouTube	37
Maps	37
Latitude	39
Adresses	39
Navigation	40
Samsung Apps	41
Communication	42
Gmail	42
Courriel	43
Talk	46

Social Hub	
Divertissement	48
Musique	48
Music Hub	50
Appareil photo/vidéo	50
Vidéo	58
Galerie	58
Données personnelles	61
Contacts	61
Calendrier	64
Note	65
Connectivité	67
Connecter la tablette à un ordinateur	67
Wi-Fi	69
Bluetooth	70
GPS	72
Connexions RPV	73
Paramètres	76
Accéder au menu Paramètres	76
Sans fil et réseau	76
Son	78
Écran	79
Mode économie d'énergie	79
Localisation et sécurité	80
Applications	82
Comptes et synchronisation	82
Paramètres de mouvement	83

Confidentialité	83
Stockage	84
Paramètres de langue	84
Accessibilité	88
Date et heure	88
À propos de l'appareil	88
Outils	89
Alarme	89
Calculatrice	89
Téléchargements	90
eBook	90
Recherche Google	91
Mes fichiers	92
Mémo croquis	94
Recherche vocale	94
Fuseaux horaires	95
Résolution des problèmes	96
Renseignements sur la sécurité	99
Index	109

Description de la tablette

Insérer la carte SIM

Quand vous vous abonnez à un réseau cellulaire, vous recevez une carte enfichable SIM (module d'identification de l'abonné) contenant tous les détails de votre abonnement, tels que votre NIP (numéro d'identification personnel) les services optionnels que vous avez plusieurs autres fonctionnalités.

Assurez-vous de placer les contacts métalliques de la carte SIM vers le bas et l'encoche vers l'intérieur de la tablette, poussez la carte SIM dans le port pour carte SIM jusqu'à ce qu'elle soit bien en place.

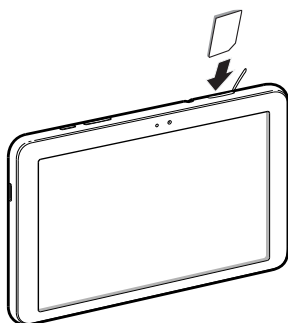

 La carte SIM et ses éléments de contact peuvent facilement être endommagés si on les égratigne ou les plie. Il faut procéder avec soin lorsque vous manipulez, insérez ou retirez cette carte. Gardez la carte SIM hors de la portée des jeunes enfants.

 Si la carte SIM n'est pas insérée correctement, la tablette ne la détectera pas. Réorientez la carte correctement dans son logement.

Charger la pile

Votre tablette contient une pile intégrée. Avant d'utiliser l'appareil pour la première fois, vous devez charger la pile.



N'utilisez que des chargeurs ou des câbles approuvés par Samsung. L'utilisation de chargeurs ou de câbles non autorisés peut causer l'éclatement de la pile ou endommager la tablette.



- Chargez la pile uniquement avec un chargeur. N'essayez pas de la charger avec le câble chargeur pour ordinateur.
- Lorsque la pile est faible, la tablette émet une tonalité d'avertissement et un message de pile faible s'affiche. L'icône de la pile  représente alors une pile vide. Si le niveau de charge de la pile descend trop bas, la tablette s'éteint automatiquement. Rechargez la pile pour continuer à l'utiliser.

I Branchez le câble de données pour ordinateur à l'adaptateur USB, puis l'autre extrémité dans la prise multifonction.



La forme du chargeur USB peut varier selon votre région.

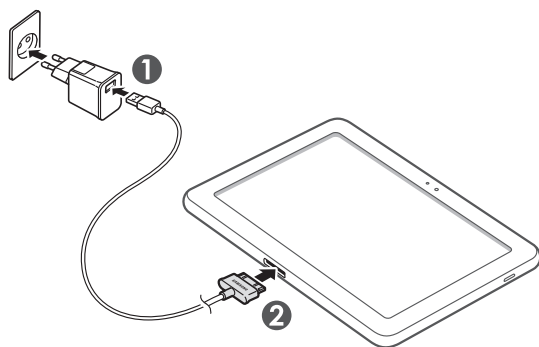

Un branchement inadéquat du chargeur peut endommager votre tablette. Aucun dommage causé par une mauvaise utilisation n'est couvert par la garantie.

2 Branchez l'adaptateur USB dans la prise de courant.



- Vous pouvez utiliser la tablette pendant qu'elle se recharge, mais la recharge prendra plus de temps.
- Pendant le chargement de la pile, l'écran tactile peut ne pas fonctionner correctement en raison des variations de l'alimentation. Si c'est le cas, débranchez l'adaptateur USB de la prise de courant ou le câble de données pour ordinateur de l'appareil.
- Pendant la recharge, la température de votre tablette peut monter. C'est normal. La durée d'utilisation et le rendement de la tablette n'en sont pas affectés.
- Si votre tablette ne se charge pas correctement, apportez-la avec votre chargeur à votre détaillant Samsung.

3 Lorsque la recharge est terminée (l'icône de la pile ne clignote plus), débranchez le câble chargeur de l'appareil, puis l'adaptateur USB de la prise de courant.



Pour économiser l'énergie, débranchez le câble chargeur lorsque vous n'en avez pas besoin. Le câble chargeur ne possède pas d'interrupteur, alors vous devez le débrancher pour interrompre l'alimentation électrique.

Mise en route

Allumer et éteindre la tablette

Pour allumer la tablette :

- 1 Pressez longuement [⓪].
- 2 Si vous l'allumez pour la première fois, suivez les directives à l'écran pour le configurer.

Pour éteindre la tablette, pressez longuement [⓪].

› Mode hors-ligne (avion)

Vous pouvez désactiver toutes les fonctionnalités sans fil de votre tablette en des endroits où il est interdit d'utiliser des appareils sans fil, comme dans les avions ou les hôpitaux.

Pour activer le mode Hors-ligne, touchez **Paramètres** → **Sans fil et réseau** → **Mode Hors-ligne**.

Pour désactiver le mode Hors-ligne et utiliser les fonctionnalités sans fil, touchez **Paramètres** → **Sans fil et réseau** et décochez **Mode Hors-ligne**.

Description de votre tablette

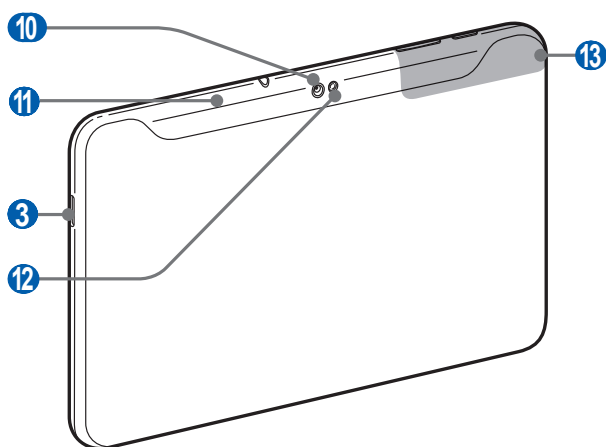
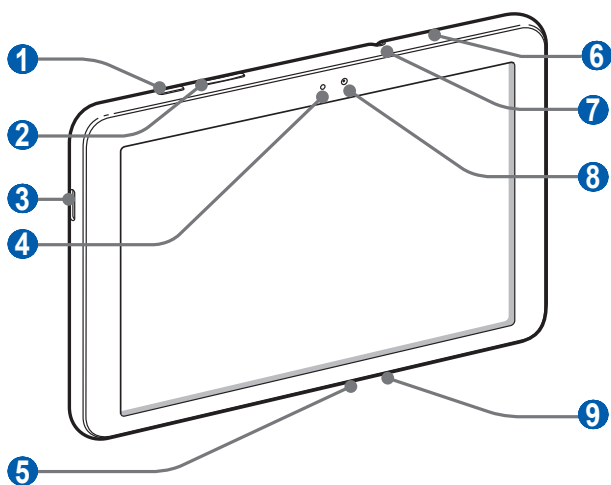

› Vues de la tablette



Numéro	Fonction
①	Touche Allumer/Verrouiller
②	Touche de volume
③	Hautparleur
④	Capteur optique
⑤	Prise multifonction
⑥	Port pour carte SIM
⑦ ¹	Prise pour casque d'écoute
⑧	Objectif avant de l'appareil photo
⑨	Microphone
⑩	Objectif arrière de l'appareil photo
⑪	Antenne GPS
⑫	Flash
⑬	Antenne interne

1. Si vous branchez le casque d'écoute de façon inadéquate, vous pouvez endommager la prise ou le casque d'écoute.

› Boutons

Bouton	Fonction
 Allumer/ Verrouiller	Allume la tablette (pressez longuement); verrouille l'écran tactile.
 Volume	Règle le volume de la tablette.

> Icônes



Les icônes apparaissant à votre écran peuvent varier selon la région et le fournisseur de services.

Icône	Description
	WLAN ouverts disponibles
	WLAN connecté
	Bluetooth activé
	Réception de données GPS
	Synchronisé avec le Web
	Chargement de données
	Téléchargement de données
	Branché à un ordinateur
	Nouveau message courriel
	Nouveau message Gmail
	Alarme activée
	Notification d'évènement
	Mode Hors-ligne activé
	Lecture de musique en cours
	Erreur survenue ou attention requise
	Niveau de pile faible
	Impossible de charger la pile
	Heure actuelle

1. Si vous utilisez un chargeur non approuvé par Samsung, cette

icône ne s'affiche pas.

Utiliser l'écran tactile

Votre tablette est dotée d'un écran tactile qui facilite la sélection d'éléments ou l'exécution de fonctions. Familiarisez-vous avec les actions de base de l'écran tactile.



- Pour éviter d'égratigner l'écran tactile, n'utilisez pas d'outils pointus.
- Évitez de mettre l'écran tactile en contact avec d'autres appareils électriques. Les décharges électrostatiques peuvent nuire au fonctionnement de l'écran tactile.
- Évitez d'exposer l'écran tactile à tout liquide. L'écran tactile peut cesser de fonctionner correctement dans des conditions humides ou s'il est exposé à l'eau.



- Pour une meilleure réponse de l'écran tactile, retirez le film de protection.
- Votre écran tactile possède une couche qui détecte les petites charges électriques émises par le corps humain. Pour une meilleure réponse de l'écran tactile, touchez l'écran du bout du doigt. L'écran tactile ne réagira pas au contact d'outils pointus, comme le stylet.

Maîtrisez votre écran tactile au moyen de ces actions :

- Touchez : touchez une fois l'écran du bout du doigt pour sélectionner ou lancer un menu, une option ou une application.
- Tirez : glissez votre doigt vers le haut, le bas, la gauche ou la droite pour parcourir les éléments d'une liste.
- Touchez longuement : touchez et pressez un élément plus de 2 secondes pour ouvrir une liste contextuelle d'options.
- Tirez et relâchez : touchez longuement un élément et glissez-le avec le doigt pour le déplacer.

- Touchez deux fois : touchez deux fois rapidement du bout du doigt pour faire un zoom avant ou arrière lors de la visualisation de photos ou de pages Web.

› Rotation de l'écran tactile

Votre tablette est dotée d'un capteur de mouvement. Si vous la pivotez, l'interface pivotera automatiquement selon son orientation.

Pour conserver l'orientation de l'écran quelque soient les mouvements de la tablette, touchez la barre de système dans le coin inférieur droit de l'écran et touchez **Rotation auto** dans le panneau de notification.

› Verrouiller ou déverrouiller l'écran tactile

Si vous n'utilisez pas l'appareil pendant une certaine période, votre tablette éteint et verrouille automatiquement l'écran tactile afin d'éviter l'exécution d'opérations non désirées. Pour verrouiller manuellement l'écran tactile, pressez [Ⓛ].

Pour déverrouiller l'écran tactile, allumez-le en pressant [Ⓛ], puis tirez 🔒 dans un mouvement circulaire vers l'icône de déverrouillage. Si vous activez le verrouillage de l'écran, vous devez saisir un NIP ou un mot de passe, ou tracer un modèle. ► p. 24

Comprendre l'écran de veille

Lorsque l'appareil est en mode veille, l'écran de veille s'affiche. À partir de cet écran, vous pouvez accéder à des applications et voir le statut de votre tablette.

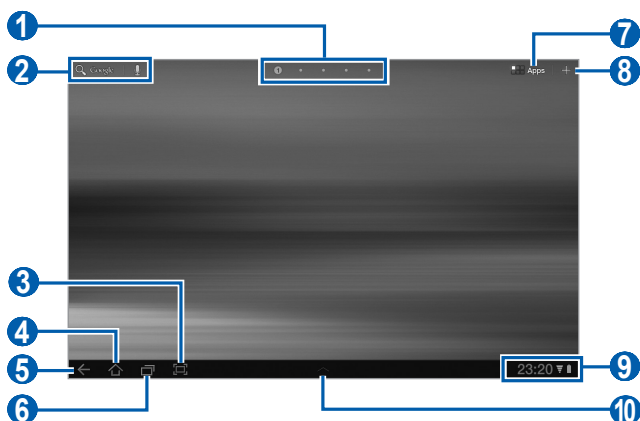

L'affichage de l'écran peut varier selon votre région ou votre fournisseur de services.

Numéro	Fonction
1	sélectionne un point dans la partie supérieure de l'écran pour ouvrir directement le panneau correspondant.
2	effectue une recherche sur le Web à l'aide du widget Recherche Google.
3	saisit l'écran actuel.
4	revient à l'écran d'accueil.
5	revient à l'écran précédent.
6	ouvre la liste des applications récentes.
7	ouvre la liste des applications.
8	permet de personnaliser l'écran d'accueil.
9	affiche les icônes et l'état actuel de l'appareil; ouvre le panneau de notification.
10	ouvre le panneau de raccourcis.

➤ Ajouter des éléments à l'écran de veille

Vous pouvez personnaliser votre écran de veille en y ajoutant des raccourcis vers des applications ou des éléments dans les applications, widgets ou dossiers.

Pour ajouter des éléments à l'écran de veille :

- 1 Dans l'écran d'accueil, touchez .
- 2 Sélectionnez une catégorie d'éléments :
 - **Widgets** : ajoute des widgets. Ce sont de petites applications qui permettent d'accomplir des fonctions ou d'obtenir de l'information sur votre écran de veille.
 - **Raccourcis des applications** : ajoute des raccourcis vers des applications sur l'écran d'accueil.
 - **Fonds d'écran** : définit une image d'arrière-plan.
 - **Plus** : ajoute des raccourcis aux éléments, comme Favoris, Contacts et cartes.
- 3 Sélectionnez un élément pour l'ajouter dans l'écran d'accueil.

► Déplacer des éléments dans l'écran de veille

- 1 Touchez longuement l'élément que vous souhaitez déplacer jusqu'à ce que la grille de l'écran d'accueil apparaisse.
- 2 Tirez-le vers le nouvel emplacement voulu.

► Retirer des éléments de l'écran de veille

- 1 Touchez longuement l'élément que vous souhaitez retirer. La corbeille apparaît dans le coin supérieur droit de l'écran d'accueil.
- 2 Tirez l'élément jusqu'à la corbeille.
- 3 Quand l'élément et la corbeille passent au rouge, relâchez-le.

► Ajouter un raccourci vers une application

- 1 Dans la liste des applications, touchez longuement une icône d'application et tirez-la vers un panneau d'écran d'accueil au bas de l'écran.
L'icône de raccourci vers l'application apparaît dans l'écran d'accueil.
- 2 Déplacez l'icône vers l'emplacement désiré ou vers un autre panneau.

► Utiliser le panneau de notification

Dans l'écran d'accueil ou d'une application, touchez le côté droit de la barre système, puis sélectionnez une option dans le panneau de notification.

Vous pouvez voir l'état actuel de l'appareil et utiliser les options suivantes :

- **Wi-Fi** : active ou désactive la connexion WLAN.
- **Notif.** : affiche des alertes pour les différents événements.
- **GPS** : active ou désactive la fonction GPS.
- **Son/Discret** : active ou désactive le mode Silencieux.
- **Rotation auto** : active ou désactive la rotation automatique de l'écran.
- **Bluetooth** : active ou désactive la connexion sans fil Bluetooth.
- **Mode Hors-ligne** : active ou désactive le mode Hors-ligne.

Glissez le panneau vers la gauche ou droit pour afficher les options non visibles à l'écran.

Vous pouvez également ajouter la luminosité de l'écran ou accéder au menu Paramètres.



Les options disponibles peuvent varier selon votre région et votre fournisseur de services.

Accéder aux applications

- 1 Dans l'écran d'accueil, touchez **Applications** pour ouvrir la liste des applications.

- 2 Touchez **Tout** → une application.
Pour afficher les applications téléchargées, touchez **Mes applis**.
- 3 Touchez ← pour revenir à l'écran précédent ou 🏠 pour revenir à l'écran d'accueil.

➤ Accéder aux applications récentes

- 1 Touchez ☰ pour ouvrir la liste des applications auxquelles vous avez accédé récemment.
- 2 Sélectionnez une application.

Personnaliser votre tablette

Vous pouvez profiter pleinement de votre tablette en la personnalisant selon vos préférences.

➤ Changer la langue d'affichage

- 1 Dans l'écran d'accueil, ouvrez la liste des applications et touchez **Paramètres** → **Paramètres de langue** → **Langue et région**.
- 2 Sélectionnez la langue désirée.

➤ Régler la date et l'heure

- 1 Dans l'écran d'accueil, ouvrez la liste des applications et touchez **Paramètres** → **Date et heure**.
- 2 Touchez **Automatique** ou définissez manuellement votre fuseau horaire, l'heure et la date. Vous pouvez aussi changer les formats de l'heure et de la date.

➤ Activer et désactiver le son du clavier

Dans l'écran d'accueil, ouvrez la liste des applications et touchez **Paramètres** → **Son** → **Sélection sonore**.

➤ Ajuster le volume de la tablette



- 1 Pressez la touche volume du haut ou du bas.
- 2 Touchez  et déplacez les curseurs pour ajuster le niveau de volume pour les sons et notifications multimédias.

› Activer le mode Silencieux

Dans l'écran d'accueil ou d'une application, touchez le côté droit de la barre système, puis touchez **Son** dans le panneau de notification.

-  L'appareil peut vibrer pour vous rappeler différents événements pour lesquels vous avez réglé une alarme, lorsque le mode Silencieux est activé. Dans l'écran d'accueil, ouvrez la liste des applications et touchez **Paramètres** → **Son** → **Vibreur** → **Toujours, Jamais, En mode silencieux** ou **Hors mode silencieux**. Lorsque vous activez le mode Silencieux, **Vibreur** apparaît au lieu de **Discret** dans le panneau de notification.

› Sélectionner un fond d'écran pour l'écran d'accueil

- 1 Dans l'écran d'accueil, touchez  → **Fonds d'écran**.
 - 2 Sélectionnez un dossier.
 - 3 Si vous sélectionnez le dossier Fonds d'écran, touchez **Fond écran d'accueil** et sélectionnez une image.
Si vous sélectionnez le dossier Fonds d'écran animés, sélectionnez un fond d'écran et touchez **Définir fond d'écran**.
Si vous sélectionnez le dossier Galerie, touchez **Fond écran d'accueil**, sélectionnez une image, déplacez ou redimensionner la boîte pour sélectionner une portion de l'image, puis touchez **OK**.
-  Samsung n'est pas responsable de l'utilisation des images et papiers peints par défaut fournis avec votre appareil.

› Activer l'animation lors du changement de fenêtres

Vous pouvez définir un effet de transition entre les fenêtres.

- 1 Dans l'écran d'accueil, ouvrez la liste des applications et touchez **Paramètres** → **Écran** → **Animation**.
- 2 Sélectionnez une option.

› Ajuster la luminosité de l'affichage

- 1 Dans l'écran d'accueil, ouvrez la liste des applications et touchez **Paramètres** → **Écran** → **Luminosité**.
- 2 Décochez **Luminosité automatique**.
- 3 Glissez le curseur pour ajuster le niveau de luminosité.
- 4 Touchez **OK**.

 Le niveau de luminosité influe sur la durée de charge de la pile de l'appareil.

› Définir un code de verrouillage

Vous pouvez verrouiller l'écran tactile au moyen d'un modèle de déverrouillage ou d'un mot de passe afin d'empêcher l'utilisation non autorisée de votre tablette.

-  • Une fois le code de verrouillage défini et l'option activée, vous devrez le saisir chaque fois que vous allumez la tablette ou souhaitez déverrouiller l'écran tactile.
- Si vous oubliez votre NIP ou mot de passe, apportez votre tablette à un détaillant Samsung pour le réinitialiser.
- Samsung n'est responsable d'aucune perte de mot de passe ou d'information confidentielle, ni de tout autre dommage dû à des logiciels illégaux.

Définir un modèle de déverrouillage

- 1 Dans l'écran d'accueil, ouvrez la liste des applications et touchez **Paramètres** → **Localisation et sécurité** → **Définir verr. écran** → **Modèle**.
- 2 Suivez les directives à l'écran et touchez **Suivant**.
- 3 Dessinez à l'écran un modèle reliant un minimum de 4 points.
- 4 Touchez **Continuer**.
- 5 Dessinez à nouveau le modèle pour le confirmer.
- 6 Touchez **Confirmer**.

Définir un NIP

- 1 Dans l'écran d'accueil, ouvrez la liste des applications et touchez **Paramètres** → **Localisation et sécurité** → **Définir verr. écran** → **NIP**.
- 2 Saisissez un nouveau NIP (numérique) et touchez **Continue**.
- 3 Saisissez de nouveau le NIP et touchez **OK**.

Définir un mot de passe

- 1 Dans l'écran d'accueil, ouvrez la liste des applications et touchez **Paramètres** → **Localisation et sécurité** → **Définir verr. écran** → **Mot de passe**.
- 2 Saisissez un nouveau mot de passe (alphanumérique) et touchez **Continuer**.
- 3 Saisissez de nouveau le mot de passe et touchez **OK**.

Entrer du texte

Vous pouvez saisir du texte en touchant des caractères sur le clavier virtuel, en utilisant l'écriture manuscrite sur l'écran ou en énonçant les mots dans le microphone.



Vous ne pouvez entrer du texte dans certaines langues. Pour entrer du texte, vous devez sélectionner une des langues de saisie prises en charge. ► p. 91

► Changer le type de clavier

Vous pouvez changer le type de clavier utilisé pour la saisie de texte.

1 Dans l'écran d'accueil, ouvrez la liste des applications et touchez **Paramètres** → **Paramètres de langue** → **Méthode de saisie actuelle**.

2 Sélectionnez un type de clavier (Clavier Android, Clavier Samsung, Swype ou Clavier Talkback)

Vous pouvez également saisir du texte par commande vocale. Sélectionnez une option de saisie vocale, selon la langue que vous souhaitez utiliser.

► Entrer du texte au moyen du clavier Android

Saisissez du texte en touchant les touches alphanumériques et les touches suivantes :



Numéro	Fonction
1	déplace le curseur dans le prochain champ de saisie de texte.
2	alterne entre le mode Chiffres/Symboles et le mode ABC.
3	change la casse.

Numéro	Fonction
4	accède aux paramètres du clavier; change le type de clavier ou active la fonction de saisie vocale (touchez longuement).
5	insère une émoticône; ouvre la liste des émoticônes (touchez longuement).
6	efface la saisie.
7	passé à la ligne suivante.
8	saisit du texte au moyen de la saisie vocale.
9	insère une espace.

› Entrer du texte au moyen du clavier Samsung

Saisissez du texte en touchant les touches alphanumériques et les touches suivantes :

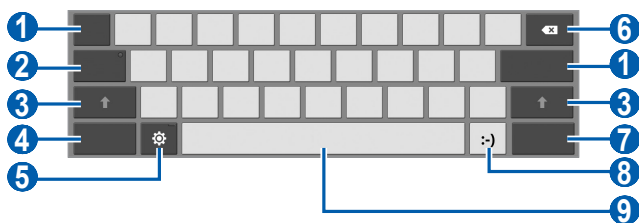



Numéro	Fonction
1	déplace le curseur dans le prochain champ de saisie de texte.
2	saisit le texte en majuscule.
3	change la casse.
4	alterne entre le mode Chiffres/Symboles et le mode ABC.
5	accède aux paramètres du clavier; change le type de clavier ou active la fonction de saisie vocale (touchez longuement).
6	efface la saisie.
7	ajoute un élément en pièce jointe.
8	insère une émoticône; ouvre la liste des émoticônes (touchez longuement).
9	insère une espace.

› Entrer du texte au moyen du clavier Swype

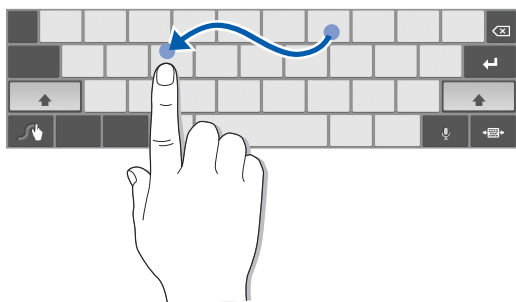
- 1 Sélectionnez le premier caractère d'un mot et glissez le doigt vers le deuxième caractère sans soulever le doigt de l'écran.
- 2 Continuez de glisser le doigt d'une lettre à l'autre jusqu'à la fin du mot.



- 3 Soulevez le doigt une fois la dernière lettre entrée.
 - 4 Lorsque le mot s'affiche correctement, touchez  pour insérer une espace. Si le mot désiré ne s'affiche pas, touchez un autre mot dans la liste de suggestions.
 - 5 Répétez les étapes 1 à 4 pour continuer d'entrer du texte.
-  • Vous pouvez également taper le texte sur les touches du clavier.
 - Touchez longuement une touche pour entrer l'un des caractères de la ligne supérieure de la touche. Si vous touchez longuement une touche jusqu'à ce qu'une liste de caractères s'affiche, vous pouvez entrer des caractères spéciaux et des symboles.

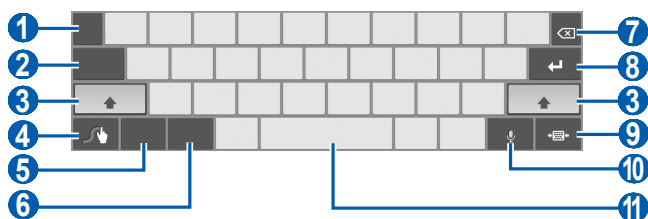

Vous pouvez également utiliser les touches suivantes :



Numéro	Fonction
1	change la langue de saisie.
2	déplace le curseur dans le prochain champ de saisie de texte.
3	change la casse.
4	ouvre l'écran d'astuce Swype; ouvre l'écran d'aide (touchez longuement).
5	alterne entre le mode Symboles et le mode ABC.
6	alterne entre le mode Chiffres et le mode Modifier.
7	efface la saisie.
8	passé à la ligne suivante.
9	réduit le clavier virtuel.
10	saisit du texte au moyen de la saisie vocale.  (La disponibilité de cette fonction varie selon la langue de saisie sélectionnée.)
11	insère une espace.

› Copier et coller du texte

Lorsque vous saisissez du texte, vous pouvez utiliser les fonctions Copier et Coller afin d'utiliser le texte dans une autre application.

- 1 Touchez longuement un mot.
- 2 Tirez  ou  pour sélectionner le texte..
- 3 Sélectionnez **Copier** pour copier ou **Couper** pour couper le texte du presse-papier.
- 4 Dans une autre application, placez le curseur où vous voulez coller le texte.
- 5 Touchez **Coller** pour insérer le texte du presse-papier dans le champ voulu.

Web

Navigateur

Vous pouvez accéder à vos pages Web favorites et les marquer d'un signet.



- Le menu du navigateur peut s'afficher différemment selon votre fournisseur de services.
- Les icônes affichées peuvent varier selon votre région et votre fournisseur de services.

› Parcourir les pages Web

1 Dans l'écran d'accueil, ouvrez la liste des applications et touchez **Navigateur** pour ouvrir votre page d'accueil. Pour accéder à une page Web précise, sélectionnez le champ de saisie de l'URL, saisissez l'adresse de la page Web et touchez ▶.









2 Parcourez les pages Web au moyen des touches suivantes :



Numéro	Fonction
1	ferme l'onglet actuel.
2	revient à la page précédente ou avance à la page suivante de l'historique Web.
3	actualise la page Web actuelle. Pendant le chargement des pages Web, cette icône passe à ✕.

Numéro	Fonction
④	ouvre un nouvel onglet.
⑤	recherche de l'information.
⑥	ouvre la liste des options du navigateur.
⑦	ouvre la liste des favoris enregistrés et l'historique Internet récent.
⑧	Met en signet la page Web actuelle.



Lors de la navigation Web, les options suivantes sont disponibles :

- Pour faire un zoom avant ou arrière, placez deux doigts sur l'écran, éloignez-les ou rapprochez-les.
- Pour ouvrir un nouvel onglet, touchez  → **Nouvel onglet.**
- Pour ouvrir un nouvel onglet sans enregistrer les témoins, touchez  → **Nouvel onglet Navigation privée.**
- Pour rechercher du texte sur la page Web, touchez  → **Rech. sur page.**
- Pour envoyer l'adresse Web (URL) à d'autres personnes, touchez  → **Partager page.**
- Pour enregistrer l'image d'une page, touchez  → **Enregistrer page.**
- Pour afficher les détails de la page Web, touchez  → **Info page.**
- Pour afficher l'historique de téléchargement, touchez  → **Téléchargements.**
- Pour imprimer la page Web, touchez  → **Imprimer.**
- Pour personnaliser les paramètres du navigateur, touchez  → **Paramètres.**

› Effectuer une recherche à l'aide de la reconnaissance vocale



La disponibilité de cette fonction peut varier selon votre région et votre fournisseur de services.

- 1 Dans l'écran d'accueil, ouvrez la liste des applications et touchez **Navigateur**.
- 2 Touchez .
- 3 Touchez  et dites le mot clé recherché dans le microphone de l'appareil.
La tablette recherche l'information et les pages Web comprenant le mot clé.

› Ouvrir plusieurs pages



Vous pouvez ouvrir plusieurs pages et aller d'une page à l'autre.

- 1 Dans l'écran d'accueil, ouvrez la liste des applications et touchez **Navigateur**.
- 2 Touchez  pour ouvrir un nouvel onglet.
- 3 Ouvrez une nouvelle page Web dans cet onglet.
- 4 Pour aller d'un onglet à l'autre, sélectionnez le titre de l'onglet.

› Marquer vos pages Web favorites

Si vous connaissez l'adresse de la page Web, vous pouvez la mettre en signet manuellement.

Ajouter un favori

- 1 Dans l'écran d'accueil, ouvrez la liste des applications et touchez **Navigateur**.
- 2 Touchez  → .
Vous pouvez aussi toucher  pour marquer la page Web actuelle.
- 3 Saisissez le titre de la page et l'adresse Web.
Pour mettre en signet la page Web affichée, allez à

l'étape 5.

4 Touchez le menu déroulant **Favoris** et sélectionnez l'emplacement du favori (si nécessaire).



5 Touchez **OK**.

Pour accéder aux options des favoris, touchez , touchez longuement un favori :

- Pour ouvrir une page Web dans l'onglet actuel, touchez **Ouvrir**.
- Pour ouvrir une page Web dans un nouvel onglet, touchez **Ouvrir nouvel onglet**.
- Pour modifier le favori, touchez **Modifier le favori**.
- Pour ajouter un raccourci vers le favori dans l'écran d'accueil, touchez **Ajouter raccourci à accueil**.
- Pour envoyer l'adresse de la page Web à d'autres personnes, touchez **Partager lien**.
- Pour envoyer l'adresse de la page Web à d'autres personnes, touchez **Copier lien URL**.
- Pour supprimer le favori, touchez **Supprimer favori**.
- Pour définir la page Web comme page d'accueil du navigateur, touchez **Définir comme page d'accueil**.

Créer un dossier favori

1 Dans l'écran d'accueil, ouvrez la liste des applications et touchez **Navigateur**.

2 Touchez  →  → **Nouveau dossier**.

3 Saisissez le nom du dossier favori et touchez **OK**.

► Accéder à l'historique récent

1 Dans l'écran d'accueil, ouvrez la liste des applications et touchez **Navigateur**.





2 Touchez  → **Historique**.

- 3 Sélectionnez la page Web que vous souhaitez consulter.



Pulse

Vous pouvez utiliser le lecteur Pulse pour ajouter des flux de vos sujets d'actualités favoris et lire des articles de journaux sur votre tablette.

› Lire des flux

- 1 Dans l'écran d'accueil, ouvrez la liste des applications et touchez **Pulse**.
- 2 Si vous lancez cette application pour la première fois, touchez **OK** et touchez l'écran pour faire disparaître l'astuce.
- 3 Touchez  pour mettre à jour les flux.
- 4 Glissez le doigt verticalement pour sélectionner un abonnement.
- 5 Glissez le doigt horizontalement pour sélectionner un flux.
- 6 Pendant la lecture d'un flux, vous pouvez accéder aux options suivantes :
 - Pour publier un flux sur un site de réseau social, touchez  ou .
 - Pour envoyer un flux à d'autres personnes, touchez .
 - Pour revenir à la liste des abonnements, touchez .

› Gérer les abonnements

- 1 Dans l'écran d'accueil, ouvrez la liste des applications et touchez **Pulse**.
- 2 Touchez  pour afficher la liste des abonnements.
- 3 Touchez  ou  pour ajouter ou supprimer un flux.

› Personnaliser les paramètres du lecteur

- 1 Dans l'écran d'accueil, ouvrez la liste des applications et touchez **Pulse**.
- 2 Touchez  → **Paramètres** pour personnaliser les paramètres d'affichage ou de synchronisation du lecteur Pulse.

Market

La plateforme Android sur laquelle est basée la fonctionnalité de votre tablette peut s'étendre avec l'installation d'autres applications. Android Market vous permet d'acheter facilement des jeux et des applications mobiles.



- La disponibilité de cette fonction peut varier selon votre région et votre fournisseur de services.
- Votre tablette enregistrera les fichiers utilisateurs des applications téléchargées dans la mémoire interne.

› Télécharger et installer une application

- 1 Dans l'écran d'accueil, ouvrez la liste des applications et touchez **Market** dans la liste ou dans le coin supérieur droit de l'écran.
- 2 Si vous lancez cette application pour la première fois, lisez les conditions d'utilisation et touchez **Accepter**.
- 3 Cherchez un fichier ou une application et lancez le téléchargement.

› Désinstaller une application

- 1 Dans l'écran d'accueil, ouvrez la liste des applications et touchez **Market**.
- 2 Touchez **Mes applis**.
- 3 Sélectionnez l'élément à supprimer.

4 Touchez **Désinstaller**.

YouTube

YouTube est un site d'hébergement de vidéos. Visionnez et partagez des vidéos via YouTube.



La disponibilité de cette fonction peut varier selon votre région et votre fournisseur de services.

› Visionner des vidéos

- 1 Dans l'écran d'accueil, ouvrez la liste des applications et touchez **YouTube**.
- 2 Sélectionnez une vidéo dans la liste.
- 3 Sélectionnez un écran vidéo →  pour afficher en plein écran.
- 4 Utilisez les touches virtuelles comme commandes de lecture.

› Mettre en ligne des vidéos







- 1 Dans l'écran d'accueil, ouvrez la liste des applications et touchez **YouTube**.
- 2 Touchez **Votre chaîne**.
- 3 Sélectionnez votre compte Google, s'il est associé à YouTube.
Vous pouvez également sélectionner **Ajouter un compte** et configurer un compte pour vous connecter à YouTube.
- 4 Touchez **Ajouter**, puis touchez une vidéo.
- 5 Saisissez l'information relative au chargement et touchez **Ajouter**.

Maps

Vous pouvez utiliser Google Maps^{MC} pour trouver votre position, afficher un plan de rues, de ville ou de pays ou

obtenir des itinéraires.

► Pour chercher une adresse précise

- 1 Dans l'écran d'accueil, ouvrez la liste des applications et touchez **Maps**.
- 2 Si vous lancez cette application pour la première fois, touchez **OK**.
- 3 Touchez **Paramètres** pour activer le service de localisation. ► p. 75
La carte affichera votre position actuelle.
- 4 Touchez **Rechercher sur la carte**.
- 5 Saisissez le nom du lieu recherché et touchez ►.
 - Pour chercher un lieu à l'aide de la reconnaissance vocale, touchez .
 - Pour afficher votre position actuelle, touchez .
 - Pour chercher une adresse à proximité, touchez .
 - Pour obtenir un itinéraire vers une destination précise, touchez .
 - Pour ajouter des couches d'information sur la carte, touchez .
 - Pour accéder à la liste d'options supplémentaires, touchez .
 - Pour faire un zoom avant ou arrière, placez deux doigts sur l'écran, éloignez-les ou rapprochez-les ou touchez deux fois l'écran.

► Obtenir un itinéraire vers une destination précise

- 1 Dans l'écran d'accueil, ouvrez la liste des applications et touchez **Maps**.
- 2 Touchez .
- 3 Saisissez les adresses de départ et d'arrivée.
Pour entrer une adresse de votre liste de contacts ou pour

pointer un lieu sur la carte, touchez  → **Ma position actuelle, Contacts** ou **Point sur la carte**.

- 4 Sélectionnez un mode de transport (voiture, transport en commun, vélo ou marche) et touchez **OK**.
- 5 Sélectionnez un itinéraire pour voir les détails de votre déplacement (si nécessaire).
- 6 Lorsque vous avez terminé, touchez  → **Effacer les résultats**.

Latitude

Vous pouvez partager votre position avec vos amis et voir les positions de vos amis avec Google Latitude^{MC}.

 La disponibilité de cette fonction peut varier selon votre région et votre fournisseur de services.



- 1 Dans l'écran d'accueil, ouvrez la liste des applications et touchez **Latitude**.
L'appareil se connecte automatiquement à Latitude.
- 2 Touchez  → **Sélectionner dans mes contacts** ou **Ajouter en indiquant l'adresse e-mail**.
- 3 Sélectionnez les amis que vous souhaitez ajouter ou saisissez une adresse de courriel et touchez **Ajouter des amis**.
- 4 Touchez **Oui**.
Lorsque votre ami accepte l'invitation, vous pouvez partager vos positions respectives.
- 5 Sélectionnez un ami dans la liste.
La photo de vos amis indique leur position sur la carte.

Adresses

Vous pouvez chercher une adresse à proximité.



La disponibilité de cette fonction peut varier selon votre région et votre fournisseur de services.

- 1 Dans l'écran d'accueil, ouvrez la liste des applications et touchez **Adresses**.
- 2 Sélectionnez une catégorie.
Votre appareil recherche les endroits à proximité de votre position dans cette catégorie.
- 3 Sélectionnez une adresse pour en afficher les détails.
- 4 Pour afficher la position de cet endroit sur la carte, touchez .
Pour en afficher l'itinéraire, touchez .

Navigation

Vous pouvez utiliser le système de navigation GPS pour trouver et afficher l'itinéraire au moyen de directives vocales.



La disponibilité de cette fonction peut varier selon votre région et votre fournisseur de services.

- 1 Dans l'écran d'accueil, ouvrez la liste des applications et touchez **Navigation**.
- 2 Si vous lancez cette application pour la première fois, touchez **Accepter**.
- 3 Entrez votre destination au moyen de l'une de ces méthodes :
 - **Énoncez la destination** : permet de dire l'adresse de la destination, comme «Itinéraire vers *destination*».
 - **Entrez la destination** : permet de saisir l'adresse de la destination.
 - **Contacts** : permet de choisir l'adresse de destination dans la liste des contacts.
 - **Lieux marqués d'une étoile** : permet de sélectionner la destination dans une liste de lieux favoris.
- 4 Suivez les directives à l'écran pour utiliser le service de

navigation.

Samsung Apps

Le menu Samsung Apps vous permet de télécharger et de mettre à jour un large éventail d'applications mobiles pratiques, entre autres, des jeux, des sites d'informations, de référence, de réseautage et des sites liés à la santé. Votre tablette peut utiliser le plein potentiel des applications issues du menu Samsung Apps.



- La disponibilité de cette fonction peut varier selon votre région et votre fournisseur de services.
- Pour en savoir davantage, visitez www.samsungapps.com.

- 1 Dans l'écran d'accueil, ouvrez la liste des applications et touchez **Samsung Apps**.
- 2 Si vous lancez cette application pour la première fois, touchez votre région → **OK**. Lisez les conditions d'utilisation et touchez **Accepter**.
- 3 Cherchez une application et lancez le téléchargement.

Communication



Gmail

Vous pouvez récupérer les nouveaux courriels de votre boîte de réception Gmail^{MC}. Lorsque vous accédez à cette application, l'écran de boîte de réception apparaît. Le nombre total de messages non lus s'affichent dans la barre de titre et les messages non lus s'affichent en gras.



- La disponibilité de cette fonction peut varier selon votre région et votre fournisseur de services.
- Le menu Gmail peut s'afficher différemment selon votre fournisseur de services.

› Envoyer un courriel

- 1 Dans l'écran d'accueil, ouvrez la liste des applications et touchez **Gmail**.
- 2 Touchez .
- 3 Saisissez un nom ou une adresse dans le champ : À.
- 4 Saisissez un objet et un message.
- 5 Touchez  → un fichier pour le joindre au message.
- 6 Touchez **Envoyer** pour envoyer le message.

› Voir les courriels

- 1 Dans l'écran d'accueil, ouvrez la liste des applications et touchez **Gmail**.
- 2 Sélectionnez un courriel.

Dans l'écran de visualisation du message, touchez les options suivantes :

- Pour aller au message précédent ou suivant, touchez **Suiv.** ou **Préc.**

- Pour chercher un courriel, touchez .
- Pour rédiger un nouveau message, touchez .
- Pour personnaliser les paramètres d'affichage des messages, touchez .
- Pour supprimer le message, touchez .
- Pour marquer le message comme non lu, touchez  → **Marquer comme non lu.**
- Pour activer le suivi d'un message, touchez  → **Activer le suivi/Désactiver le suivi.**
- Pour ajouter un libellé à un message, touchez  → **Changer de libellés.**
- Pour transférer le message vers la boîte de courriels indésirables, touchez  → **Signaler comme spam.**
- Pour masquer le message, touchez  → **Ignorer.**
- Pour déplacer le message vers un autre dossier, tirez le message et relâchez-le dans le dossier.
- Pour actualiser les messages, touchez  → **Actualiser.**
- Pour personnaliser les paramètres de messagerie, touchez  → **Paramètres.**
- Pour répondre au message, touchez .
- Pour répondre au message en incluant tous les destinataires, touchez .
- Pour transférer le message à d'autres destinataires, touchez .
- Pour marquer un message à suivre, touchez .
- Pour afficher une pièce jointe, touchez **Afficher** ou **Lire**.
Pour l'enregistrer sur l'appareil, touchez **Enregistrer**.

Courriel

Vous pouvez envoyer des courriels ou vérifier les courriels de votre compte personnel ou professionnel.

› Configurer un compte courriel



I Dans l'écran d'accueil, ouvrez la liste des applications et



touchez **Courriel**.

- 2 Saisissez votre adresse courriel et votre mot de passe.
- 3 Touchez **Suivant** (pour les comptes courriel généraux) ou **Config. manuelle** (pour les comptes courriel professionnels).
- 4 Suivez les directives à l'écran.
- 5 Pour ajouter d'autres comptes courriel, touchez  → **Paramètres** → **Ajouter compte** et répétez les étapes de 2 à 4.

Lorsque vous avez terminé de configurer le compte courriel, les messages courriel sont téléchargés dans votre appareil. Si vous avez créé plus de deux comptes, vous pouvez alterner entre les comptes courriel. Sélectionnez le nom du compte dans la fenêtre de gauche et sélectionnez celui dont vous voulez récupérer des messages.

► Envoyer un courriel

- 1 Dans l'écran d'accueil, ouvrez la liste des applications et touchez **Courriel** → un compte courriel (si nécessaire).
- 2 Touchez .
- 3 Ajoutez des destinataires.
Saisissez les adresses courriel manuellement, en les séparant par un point virgule ou une virgule, ou touchez  pour en sélectionner à partir de la liste de contacts.
- 4 Touchez + **Cc/Cci** et ajoutez d'autres destinataires.
- 5 Touchez le champ objet pour entrer un objet.
- 6 Touchez le champ de saisie de texte pour rédiger votre courriel.
- 7 Touchez  pour joindre un fichier au message.
Vous pouvez sélectionner un fichier dans la liste ou prendre une photo, enregistrer une vidéo ou un son.









- 8 Touchez  pour insérer un fichier dans le message. Vous pouvez sélectionner un fichier dans la liste ou dessiner un dessin.
 - 9 Touchez **Envoyer** pour envoyer le message.
-  Si vous êtes hors ligne ou hors de votre zone de service, le message demeurera dans le fil de messages jusqu'à ce que vous reveniez en ligne et dans votre zone de service.

› Voir les courriels







Lorsque vous ouvrez un compte courriel, vous pouvez voir les messages ouverts auparavant tout en demeurant hors ligne ou vous connecter au serveur de courriel pour voir de nouveaux messages. Après la récupération des courriels, vous pouvez les consulter hors ligne.

- 1 Dans l'écran d'accueil, ouvrez la liste des applications et touchez **Courriel** → un compte courriel (si nécessaire).
- 2 Touchez  pour mettre à jour la liste de messages.
- 3 Sélectionnez un courriel.

Dans l'écran de visualisation du message, utilisez les options suivantes :

- Pour chercher un courriel, touchez .
- Pour actualiser les messages, touchez .
- Pour rédiger un nouveau message, touchez .
- Pour répondre au message, touchez .
- Pour transférer le message à d'autres destinataires, touchez .
- Pour supprimer le message, touchez .
- Pour marquer le message comme non lu, touchez  → **Marqué non lu**.
- Pour déplacer le message vers un autre dossier, touchez  → **Déplacer**.
- Pour changer la couleur d'arrière-plan, touchez  →

Couleur d'arrière-plan.

- Pour imprimer le message, touchez  → **Imprimer**.
- Pour personnaliser les paramètres du compte, touchez  → **Paramètres**.
- Pour afficher les messages par catégorie, touchez  → **Trier par**.
- Pour changer le mode d'affichage, touchez  → **Mode d'affichage**.
- Pour marquer un message à suivre, touchez .
- Pour enregistrer une pièce jointe sur l'appareil, touchez l'onglet de pièce jointe → .

Talk

Vous pouvez clavarder avec vos amis et les membres de votre famille à l'aide de Google Talk^{MC}.



La disponibilité de cette fonction peut varier selon votre région et votre fournisseur de services.

› Définir votre statut

- 1 Dans l'écran d'accueil, ouvrez la liste des applications et touchez **Talk**.
- 2 Saisissez votre nom d'utilisateur et votre mot de passe Google et touchez **Connexion** (si nécessaire).
- 3 Personnalisez votre statut, l'image et le message à afficher.

› Ajouter des amis à votre liste d'amis

- 1 Dans l'écran d'accueil, ouvrez la liste des applications et touchez **Talk**.
La liste d'amis affiche tous vos contacts de Google Talk en un seul coup d'oeil.
- 2 Touchez .
- 3 Entrez l'adresse courriel de votre ami et touchez **Envoyer**

une invitation.

Lorsque l'ami invité accepte l'invitation, il est ajouté à votre liste d'amis.

Divertissement

Musique

Avec le lecteur de musique, vous pouvez écouter votre musique favorite en tout temps.



- La prise en charge de certains fichiers varie selon le logiciel de la tablette.
- Si la taille du fichier excède la quantité de mémoire disponible, une erreur peut se produire lorsque vous l'ouvrez.

› Ajouter des fichiers musicaux dans votre tablette

Commencez par transférer de fichiers dans votre tablette :







- Télécharger à partir du Web sans fil. ► p. 31
- Télécharger à partir d'un ordinateur au moyen du logiciel Samsung Kies. ► p. 69
- Recevoir via Bluetooth. ► p. 74
- Synchroniser avec le lecteur Windows Media. ► p. 70

› Faire jouer de la musique



Après le transfert des fichiers musicaux dans votre tablette :

- 1 Dans l'écran d'accueil, ouvrez la liste des applications et touchez **Lecteur de musique**.
- 2 Sélectionnez une catégorie de musique → un fichier musical.
- 3 Touchez le champ du lecteur de musique à droite de l'écran.
- 4 Utilisez les touches virtuelles comme commandes de lecture.

Pendant la lecture de la musique, utilisez les options suivantes :

- Pour ajouter un fichier musical dans une liste de lecture, touchez  → **Ajouter à liste de lecture.**
 - Pour écouter de la musique via le casque d'écoute Bluetooth, touchez  → **Via Bluetooth.**
 - Pour envoyer un fichier musical à d'autres personnes, touchez  → **Partager via.**
 - Pour définir un fichier musical comme tonalité d'alarme, touchez  → **Définir comme tonalité d'alarme.**
 - Pour personnaliser les paramètres du lecteur de musique, touchez  → **Paramètres.**
-  • La chaîne 5.1 procure une ambiance sonore qui dépasse tout ce que les hautparleurs intégrés, casques ou miniécouteurs standards peuvent reproduire.
- WOW HD^{MD} améliore de façon significative la qualité sonore, vous permettant de faire l'expérience d'un divertissement en 3D avec des basses profondes et riches et une grande netteté de détail dans les hautes fréquences.

› Créer une liste de lecture

- 1 Dans l'écran d'accueil, ouvrez la liste des applications et touchez **Lecteur de musique.**
- 2 Touchez  → **Nouvelle liste de lecture.**
- 3 Saisissez le nom de la liste de lecture et touchez **OK.**
- 4 Pour ajouter d'autres fichiers musicaux à la liste de lecture, touchez  à côté des fichiers musicaux à ajouter et touchez **OK.**

› Personnaliser les paramètres du lecteur de musique

- 1 Dans l'écran d'accueil, ouvrez la liste des applications et touchez **Lecteur de musique.**

- 2 Touchez  → **Paramètres**.
- 3 Réglez les paramètres suivants selon vos préférences :

Option	Fonction
Égaliseur	sélectionne un type d'égaliseur par défaut.
Effets sonores	sélectionne un effet sonore.
Menu Musique	sélectionne les catégories de musique à afficher dans l'écran de la bibliothèque musicale.

Music Hub

Vous pouvez accéder au magasin de musique en ligne afin de chercher et acheter vos chansons favorites. Vous pouvez également ajouter des fichiers musicaux dans la liste des achats et écouter les fichiers musicaux téléchargés.

 La disponibilité de cette fonction peut varier selon votre région et votre fournisseur de services.

- 1 Dans l'écran d'accueil, ouvrez la liste des applications et touchez **Music Hub**.
- 2 Si vous lancez cette application pour la première fois, touchez **Confirmer**.
- 3 Recherchez des chansons et écoutez-en les extraits ou achetez-les.

Appareil photo/vidéo

Vous pouvez prendre des photos et enregistrer des vidéos. Vous pouvez prendre des photos jusqu'à une résolution de 2048 x 1536 pixels (3,2 Mpx) et enregistrer des vidéos jusqu'à une résolution de 1280 x 720 pixels.



- L'interface appareil photo/vidéo ne s'affiche qu'en mode paysage.
- L'appareil photo/vidéo s'éteint automatiquement si vous ne l'utilisez pas pendant un certain temps.
- La capacité de la mémoire peut varier selon le mode ou les conditions de prise de vue.

► Prendre une photo

- 1 Dans l'écran d'accueil, ouvrez la liste des applications et touchez **Appareil photo** pour lancer l'appareil photo.
- 2 Dirigez le viseur vers votre sujet et cadrez.

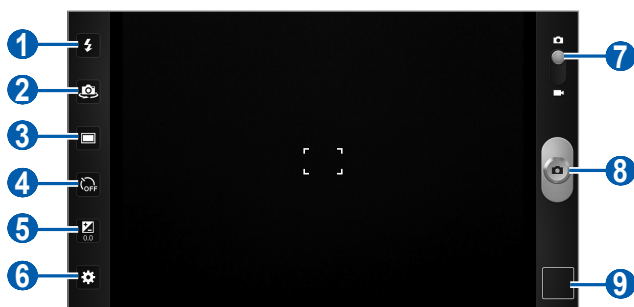

Numéro	Fonction
1	change le réglage du flash. Vous pouvez l'activer ou le désactiver manuellement ou le régler de façon à ce que l'appareil photo l'utilise automatiquement au besoin.
2	alterne entre l'objectif avant et l'objectif arrière.
3	change le mode de prise de vue.
4	sélectionne le délai avant la prise de la photo.
5	règle la valeur d'exposition.
6	change les paramètres de l'appareil photo.

Numéro	Fonction
7	passer à l'appareil vidéo.
8	prendre une photo.
9	ouvre le visualiseur pour voir les dernières photos prises.

3 Touchez la zone sur laquelle vous souhaitez faire la mise au point sur l'écran de visionnement.

Le cadre se déplace sur la zone que vous avez touchée et passe au vert lorsque le sujet est au foyer.

4 Touchez  pour prendre une photo.

La photo est automatiquement enregistrée.



Après la prise de photos, touchez l'icône du visualiseur pour afficher les photos.

- Pour afficher d'autres photos, défilez l'écran vers la gauche ou la droite. Vous pouvez également toucher l'écran et parcourir les miniatures des photos au bas de l'écran.
- Pour faire un zoom avant ou arrière, placez deux doigts sur l'écran, éloignez-les ou rapprochez-les ou touchez deux fois l'écran.
- Pour lancer un diaporama des photos, touchez . Touchez l'écran pour l'arrêter.
- Pour envoyer une photo à d'autres personnes, touchez .
- Pour supprimer une photo, touchez .
- Pour afficher les détails de la photo, touchez  → **En savoir +**.
- Pour pivoter la photo dans le sens antihoraire, touchez  → **Rotation à gauche**.
- Pour pivoter la photo dans le sens horaire, touchez  → **Rotation à droite**.
- Pour définir la photo comme papier peint ou image de contact pour un contact, touchez  → **Définir l'image en tant que**.

- Pour rogner une photo, touchez  → **Rogner**.
- Pour imprimer une photo au moyen d'une connexion USB ou WLAN, touchez  → **Imprimer**. Votre appareil n'est compatible qu'avec les imprimantes Samsung.
- Pour copier une photo, touchez  → **Copier**.
- Pour modifier les paramètres de mouvement, touchez  → **Mouvement**.

► Utiliser des paramètres prédéfinis en fonction du type de scène

Votre appareil photo offre des paramètres prédéfinis pour divers types de scène. Vous n'avez qu'à sélectionner le mode approprié aux conditions de prise de vue et au sujet. Par exemple, si vous prenez une photo de nuit, sélectionnez le mode nuit qui utilise une exposition prolongée.

- 1 Dans l'écran d'accueil, ouvrez la liste des applications et touchez **Appareil photo** pour lancer l'appareil photo.
- 2 Touchez  → **Mode scène** → un mode.
- 3 Dirigez le viseur vers votre sujet et cadrez.
- 4 Touchez  pour prendre une photo.



► Prendre sa propre photo

Vous pouvez prendre une photo de vous-même à l'aide de l'objectif avant de la tablette.

- 1 Dans l'écran d'accueil, ouvrez la liste des applications et touchez **Appareil photo** pour lancer l'appareil photo.
- 2 Touchez .
- 3 Dirigez le viseur vers votre sujet et cadrez.
- 4 Touchez  pour prendre la photo.



► Prendre une photo en mode Sourire

Votre appareil photo détecte les visages, il vous est donc plus facile de prendre des photos de visages souriants.

- 1 Dans l'écran d'accueil, ouvrez la liste des applications et touchez **Appareil photo** pour lancer l'appareil photo.
- 2 Touchez  → **Sourire**.
- 3 Faites les mises au point nécessaires.
- 4 Touchez .
- 5 Dirigez le viseur vers votre sujet et cadrez.
Votre appareil détecte les visages souriants. Dès que le sujet sourit, l'appareil prend automatiquement la photo.

► Prendre des photos pour un panorama

Vous pouvez créer une vue panoramique avec le mode panorama. Ce mode est utile pour photographier les paysages.

- 1 Dans l'écran d'accueil, ouvrez la liste des applications et touchez **Appareil photo** pour lancer l'appareil photo.
- 2 Touchez  → **Panorama**.
- 3 Faites les mises au point nécessaires.
- 4 Touchez  pour prendre la première photo.
- 5 Déplacez doucement l'appareil dans la direction que vous souhaitez et alignez le cadre vert avec le viseur.
Lorsque le cadre vert est aligné au viseur, l'appareil photo prend automatiquement la photo suivante.
- 6 Répétez l'étape 5 pour compléter la photo panoramique.
Pour arrêter la prise de photo avant le nombre maximal de 8), touchez .

► Prendre une photo d'action

Vous pouvez prendre des clichés d'un sujet en mouvement, puis les combiner en une même photo qui illustre l'action.

- 1 Dans l'écran d'accueil, ouvrez la liste des applications et touchez **Appareil photo** pour lancer l'appareil photo.
- 2 Touchez  → **Action**.

- 3 Faites les mises au point nécessaires.
- 4 Touchez  pour prendre la première photo.
- 5 Déplacez la tablette pour suivre le sujet en mouvement. L'appareil photo prend automatiquement les photos suivantes.
- 6 Continuez de suivre le sujet jusqu'à ce que l'appareil photo ait pris tous les clichés nécessaires à la photo d'action.

► Personnaliser les paramètres de l'appareil photo

Avant de prendre une photo, touchez  pour accéder aux options suivantes :

Option	Fonction
Mode mise au point	prend des photos en mode macro ou règle l'appareil pour faire automatiquement le foyer sur le sujet.
Mode scène	change le mode scène.
Équilibre des blancs	ajuste l'équilibre des couleurs selon les conditions d'éclairage.
Effets	applique un effet spécial comme les teintes sépia ou noir et blanc.
Résolution	change la résolution des photos prises.
Mesure	sélectionne la zone de l'image utilisée pour calculer la valeur d'exposition.
GPS	règle l'appareil photo pour qu'il ajoute les coordonnées de localisation à vos photos. Pour utiliser cette fonction, vous devez activer le service de localisation. ► p. 75

› Enregistrer une vidéo

- 1 Dans l'écran d'accueil, ouvrez la liste des applications et touchez **Appareil photo** pour lancer l'appareil photo.
- 2 Tirez le curseur, situé dans coin supérieur droit de l'écran, pour activer l'appareil vidéo.
- 3 Faites les mises au point nécessaires.

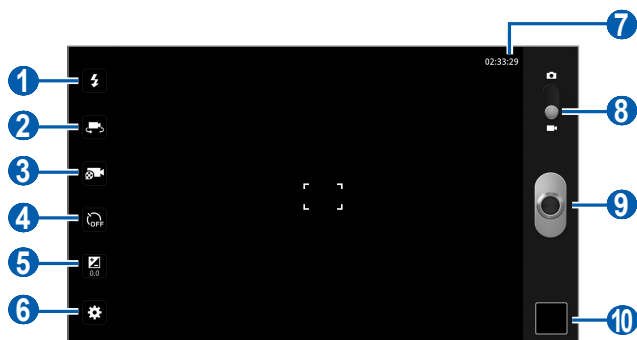

Numéro	Fonction
1	change le réglage du flash. Vous pouvez l'activer ou le désactiver manuellement ou le régler de façon à ce que l'appareil photo l'utilise automatiquement au besoin.
2	alterne entre l'objectif avant et l'objectif arrière.
3	ajuste le mode d'enregistrement : Normal ou Limite pour MMS
4	sélectionne le délai avant l'enregistrement de la vidéo.
5	règle la valeur d'exposition.
6	change les paramètres de l'appareil vidéo.
7	affiche la durée permise d'enregistrement de la vidéo (selon la mémoire disponible).
8	passé à l'appareil photo.





Numéro	Fonction
9	enregistre une vidéo.
10	ouvre le visualiseur pour visionner les dernières vidéos enregistrées.

4 Touchez  pour lancer l'enregistrement.

5 Touchez  pour arrêter l'enregistrement.

La vidéo est automatiquement sauvegardée.

Après l'enregistrement d'une vidéo, touchez l'icône du visualiseur pour visionner les vidéos.

- Pour visionner d'autres vidéos, faites défiler l'écran vers la gauche ou la droite. Vous pouvez également toucher l'écran et parcourir les miniatures des photos au bas de l'écran.
- Pour faire jouer la vidéo, touchez .
- Pour lancer un diaporama des vidéos, touchez . Touchez l'écran pour l'arrêter.
- Pour envoyer une vidéo à d'autres personnes, touchez .
- Pour supprimer une vidéo, touchez .
- Pour afficher les détails de la vidéo, touchez  → **En savoir +**.

► Personnaliser les paramètres de l'appareil vidéo

Avant d'enregistrer une vidéo, touchez  pour accéder aux options suivantes :

Option	Fonction
Équilibre des blancs	ajuste l'équilibre des blancs en fonction des conditions d'éclairage.
Effets	applique un effet spécial comme les teintes sépia ou noir et blanc.





Option	Fonction
Résolution	change la résolution des vidéos saisies.

Vidéo

Vous pouvez visionner différents types de vidéos au moyen du lecteur vidéo.

- 1 Dans l'écran d'accueil, ouvrez la liste des applications et touchez **Vidéo**.
- 2 Sélectionnez un mode d'affichage au haut de l'écran.
- 3 Sélectionnez une vidéo
- 4 Utilisez les touches virtuelles comme commandes de lecture.

Pendant le visionnement d'une vidéo, utilisez les options suivantes :

- Pour envoyer une vidéo à d'autres personnes, touchez  → **Partager via**.
- Pour appliquer un effet de couleurs, touchez  → **Tonalité des couleurs**.
- Pour activer la visibilité à l'extérieur afin de sélectionner la bonne condition d'éclairage, touchez  → **Visibilité extérieure**.
- Pour afficher les détails de la vidéo, touchez  → **Détails**.

Galerie

Vous pouvez voir des photos et faire jouer des vidéos sauvegardées dans la mémoire de votre tablette.

› Formats de fichier pris en charge

Type	Format
Image	Extensions : .jpg, .gif, .png, .bmp, .wbmp
Vidéo	Extensions : .3gp(mp4), .wma, .avi, .mkv, .flv
Audio	Extensions : .mp3, .m4a, .mid, .ogg, .aac, .amr, .awb, .wav



- La prise en charge de certains fichiers varie selon le logiciel de la tablette.
- Si la taille du fichier excède la mémoire disponible, une erreur peut se produire lorsque vous l'ouvrez.

› Visualiser une photo

1 Dans l'écran d'accueil, ouvrez la liste des applications et touchez **Galerie**.

2 Sélectionnez un dossier.



Pour trier les photos et les vidéos, touchez **Par album** ou **Images et vidéos** → une option.



3 Sélectionnez une photo (sans icône ) pour la voir.









Lorsqu'une photo est affichée, utilisez les options suivantes :

- Pour afficher d'autres photos, faites défiler l'écran vers la gauche ou la droite.
- Pour faire un zoom avant ou arrière, placez deux doigts sur l'écran, éloignez-les ou rapprochez-les ou touchez deux fois l'écran.





Si vous avez activé les mouvements d'inclinaison, vous pouvez faire un zoom avant ou arrière. Touchez longuement deux points avec vos doigts, puis inclinez votre tablette d'avant en arrière.

- Pour lancer un diaporama, touchez . Touchez l'écran pour l'arrêter.
- Pour envoyer une photo à d'autres personnes, touchez .

- Pour supprimer une photo, touchez .
- Pour afficher les détails de la photo, touchez  → **En savoir +**.
- Pour pivoter la photo dans le sens antihoraire, touchez  → **Rotarion à gauche**.
- Pour pivoter la photo dans le sens horaire, touchez  → **Rotation à droite**.
- Pour définir la photo comme papier peint ou image du contact pour un contact touchez  → **Définir l'image en tant que**.
- Pour rogner une photo, touchez  → **Rogner**.
- Pour imprimer une photo au moyen d'une connexion USB ou WLAN, touchez  → **Imprimer**. Votre tablette n'est compatible qu'avec les imprimantes Samsung.
- Pour copier une photo, touchez  → **Copier**.
- Pour modifier les paramètres de mouvement, touchez  → **Mouvement**.

› Visionner une vidéo

- 1 Dans l'écran d'accueil, ouvrez la liste des applications et touchez **Galerie**.
- 2 Sélectionnez un dossier.
 -  Pour trier les photos et les vidéos, touchez **Par album** ou **Images et vidéos** → une option.
- 3 Sélectionnez une vidéo (avec l'icône ) pour la visionner.
- 4 Utilisez les touches virtuelles comme commandes de lecture.

Données personnelles

Contacts

Vous pouvez créer et gérer la liste de vos contacts personnels et professionnels. Vous pouvez sauvegarder les noms, les numéros de téléphone mobile, les numéros de téléphone personnels, les adresses courriel, les anniversaires, etc., pour chacun de vos contacts.

› Créer un contact

- 1 Dans l'écran d'accueil, ouvrez la liste des applications et touchez **Contacts**.
- 2 Touchez **+**.
- 3 Saisissez l'information sur le contact.
- 4 Touchez **OK** pour ajouter le contact dans la mémoire.

› Récupérer vos contacts à partir de votre compte

Vous pouvez récupérer vos contacts en synchronisant votre tablette avec un compte.



- 1 Dans l'écran d'accueil, ouvrez la liste des applications et touchez **Paramètres** → **Comptes et synchronisation**.
- 2 Sélectionnez un compte →  pour synchroniser votre liste de contacts.
La liste de contacts à jour est récupérée et enregistrée dans votre tablette automatiquement.

› Trouver un contact

- 1 Dans l'écran d'accueil, ouvrez la liste des applications et touchez **Contacts**.
- 2 Touchez **Rech. contacts** et commencez à saisir le nom voulu.

3 Sélectionnez le nom du contact.

Une fois le contact trouvé, vous pouvez utiliser les options suivantes :

- Pour envoyer un courriel, touchez l'adresse courriel.
- Pour modifier les coordonnées du contact, touchez  → **Modifier**.
- Pour définir comme contact favori, touchez .

► Importer ou exporter des contacts

Pour importer les contacts (en format vcf) du stockage USB dans votre tablette :

- 1 Dans l'écran d'accueil, ouvrez la liste des applications et touchez **Contacts**.
- 2 Touchez  → **Importer et exporter** → **Importer depuis mémoire**.
- 3 Sélectionnez un emplacement de mémoire.
Si vous possédez plus d'un compte, sélectionnez le compte dans lequel vous voulez ajouter le contact.
- 4 Sélectionnez une option d'importation (un contact, plusieurs contacts ou tous les contacts) et touchez **OK**.
- 5 Sélectionnez les contacts à importer et touchez **OK**.

Pour exporter les contacts de votre appareil dans le stockage USB :

- 1 Dans l'écran d'accueil, ouvrez la liste des applications et touchez **Contacts**.
- 2 Touchez  → **Importer et exporter** → **Exporter vers la mémoire**.
- 3 Touchez **OK** pour confirmer.

► Créer votre carte de visite

- 1 Dans l'écran d'accueil, ouvrez la liste des applications et touchez **Contacts**.

- 2 Touchez  → **Mon profil** → **Modifier**.
- 3 Saisissez vos coordonnées personnelles.
- 4 Touchez **Terminé**.



Vous pouvez envoyer votre carte de visite en tant que pièce jointe dans un courriel, ou au moyen d'une connexion Bluetooth.

› Récupérer les contacts de vos comptes de réseaux sociaux

Vous pouvez voir la liste des comptes des réseaux sociaux Web et sélectionner un compte Web duquel vous pouvez tirer un nom de contact pour l'ajouter aux contacts de votre tablette.

- 1 Dans l'écran d'accueil, ouvrez la liste des applications et touchez **Contacts**.
- 2 Touchez  → **Ajouter des amis**.
- 3 Sélectionnez un compte.
- 4 Sélectionnez des contacts → **Terminé**.

› Créer un groupe de contacts

- 1 Dans l'écran d'accueil, ouvrez la liste des applications et touchez **Contacts**.
- 2 Touchez **Groupes** → .
- 3 Saisissez un nom.
- 4 Touchez **Modifier les membres**.
- 5 Sélectionnez les membres de la liste de contacts et touchez **Terminé**.
- 6 Lorsque vous avez terminé, touchez **Terminé**.

Calendrier

Utilisez le calendrier pour consulter votre horaire du jour, de la semaine ou du mois, et pour régler des alarmes pour vous rappeler les évènements importants.

› Changer le mode d'affichage du calendrier

- 1 Dans l'écran d'accueil, ouvrez la liste des applications et touchez **Calendrier**.
- 2 Sélectionnez un mode d'affichage au haut du calendrier.
 - **Jour** : horaire d'une seule journée.
 - **Semaine** : évènements prévus dans la semaine.
 - **Mois** : évènements prévus dans le mois.
 - **Liste** : liste de tous les évènements prévus.

› Créer un évènement

- 1 Dans l'écran d'accueil, ouvrez la liste des applications et touchez **Calendrier**.
- 2 Touchez **+**.
- 3 Saisissez les détails de l'évènement.
- 4 Touchez **OK**.



› Visualiser les évènements

Pour visualiser les évènements d'aujourd'hui :

- 1 Dans l'écran d'accueil, ouvrez la liste des applications et touchez **Calendrier**.
- 2 Touchez **Aujourd'hui**.
- 3 Sélectionnez un évènement dont vous souhaitez voir les détails.

Pour visualiser les évènements d'un jour particulier :

- 1 Dans l'écran d'accueil, ouvrez la liste des applications et touchez **Calendrier**.

- 2 Sélectionnez une date sur le calendrier.
Pour aller à un jour particulier en entrant une date manuellement, touchez  → **Ouvrir**, saisissez la date en touchant  ou , et touchez **Appliquer**.
- 3 Sélectionnez un évènement dont vous souhaitez voir les détails.

› Arrêter une alerte d'évènement

Si vous réglez une alerte pour un évènement de calendrier, l'icône d'alerte d'évènement apparaîtra au moment spécifié.

- 1 Touchez  dans la barre système.
- 2 Sélectionnez un rappel pour voir plus de détails sur l'évènement.
- 3 Pour faire répéter ou arrêter le rappel, touchez **Répéter tout** ou **Ignorer tout**.

Note

Notez des informations importantes que vous pourrez consulter ultérieurement.







› Créer une note

- 1 Dans l'écran d'accueil, ouvrez la liste des applications et touchez **Note**.
- 2 Touchez .
- 3 Saisissez votre note.
- 4 Touchez **OK**.

› Visualiser les notes

- 1 Dans l'écran d'accueil, ouvrez la liste des applications et touchez **Note**.
- 2 Sélectionnez une note pour en afficher les détails.

Pour accéder aux options supplémentaires, touchez ◀.

Option	Fonction
	supprime la note.
	change la couleur d'arrière-plan de la note.
	verrouille la note.
	imprime la note au moyen d'une connexion USB ou WLAN.
	publie la note dans un site de réseaux sociaux.
	envoie la note à d'autres personnes.

Connectivité

Connecter la tablette à un ordinateur

Vous pouvez connecter votre tablette à un ordinateur au moyen du câble de données avec diverses connexions USB. En utilisant le câble de données, vous pouvez brancher votre appareil à un ordinateur avec diverses connexions USB. Vous pouvez alors synchroniser les fichiers au moyen du lecteur Windows Media, transférer des données vers ou depuis votre appareil et utiliser le programme Samsung Kies.

➤ Connecter la tablette avec Samsung Kies

Vous devez d'abord installer Samsung Kies sur votre ordinateur. Vous pouvez télécharger le programme à partir du site Web de Samsung (www.samsung.com/kies).



Samsung Kies fonctionne sur les ordinateurs Windows et Macintosh.

1 Branchez le câble de données dans les prises multifonctions de la tablette et de l'ordinateur. Samsung Kies démarrera automatiquement.

Si le logiciel ne démarre pas automatiquement, double cliquez sur l'icône Samsung Kies sur l'écran de votre ordinateur.

2 Copiez les fichiers de votre ordinateur dans votre tablette. Veuillez consulter l'aide de Samsung Kies pour plus de détails.

➤ Synchroniser avec le lecteur Windows Media

Assurez-vous d'installer le lecteur Windows Media sur votre ordinateur.

1 Branchez le câble de données dans les prises multifonctions de la tablette et de l'ordinateur.

Lorsque la connexion est établie, une fenêtre contextuelle

apparaît sur l'écran de l'ordinateur.

- 2 Lancez le lecteur Windows Media pour synchroniser les fichiers musicaux.
- 3 Modifiez ou saisissez le nom de votre tablette dans la fenêtre contextuelle (si nécessaire).
- 4 Sélectionnez et tirez les fichiers musicaux vers la liste de synchronisation.
- 5 Démarrez la synchronisation.

► Connecter la tablette en tant que mémoire auxiliaire

Vous pouvez connecter votre tablette à un ordinateur en tant que disque amovible et ainsi accéder au répertoire de fichiers.

 Vous pouvez utiliser une clé USB pour stocker des fichiers supplémentaires. Cependant, votre tablette peut ne pas prendre en charge certaines clés USB.

- 1 Branchez le câble de données dans les prises multifonctions de la tablette et de l'ordinateur.
- 2 Ouvrez le dossier pour voir les fichiers.
- 3 Copiez les fichiers de l'ordinateur vers la tablette.

 Pour débrancher la tablette de l'ordinateur, cliquez sur l'icône de périphérique USB dans la barre de tâches Windows, puis sur l'option Retirer le périphérique en toute sécurité. Retirez le câble de données de l'ordinateur. Sinon, vous risquez de perdre ou de corrompre vos données ou d'endommager la tablette.

 Assurez-vous de désactiver le débogage USB dans **Paramètres** → **Applications** → **Développement**, sans cela la procédure ne fonctionnera pas.

Wi-Fi

Vous pouvez activer une communication Wi-Fi et connecter votre tablette aux réseaux locaux sans fil (WLAN) compatibles aux normes IEEE 802.11 a/b/g/n. Vous pouvez vous connecter à Internet ou à tout autre périphérique du réseau partout où il y a un point d'accès ou un point d'accès sans fil disponible.

► Activer le réseau WLAN

1 Dans l'écran d'accueil, ouvrez la liste des applications et touchez **Paramètres** → **Sans fil et réseau** → **Paramètres Wi-Fi**.

2 Touchez **Wi-Fi** pour cocher et ainsi activer la fonction.



L'exécution de la fonction WLAN en arrière-plan consomme l'énergie de la pile. Pour économiser l'énergie de la pile, activez le réseau WLAN seulement lorsque vous voulez l'utiliser.

► Chercher un réseau WLAN et s'y connecter

1 Dans l'écran d'accueil, ouvrez la liste des applications et touchez **Paramètres** → **Sans fil et réseau** → **Paramètres Wi-Fi**.

L'appareil recherche automatiquement les réseaux WLAN disponibles.

2 Sélectionnez un réseau sous **Réseaux Wi-Fi**.

3 Saisissez le mot de passe du réseau (si nécessaire).

4 Touchez **OK**.

► Ajouter un réseau WLAN manuellement

1 Dans l'écran d'accueil, ouvrez la liste des applications et touchez **Paramètres** → **Sans fil et réseau** → **Paramètres Wi-Fi** → **Ajouter un réseau Wi-Fi**.

2 Saisissez le SSID du réseau et sélectionnez le type de sécurité.

- 3 Définissez les paramètres de sécurité selon le type de sécurité sélectionné.
- 4 Touchez **Sauveg.**

Bluetooth

La technologie sans fil Bluetooth permet un échange de communication sans fil de courte portée sur une distance d'environ 10 mètres sans la nécessité d'une connexion physique.

Vous n'avez pas à aligner les périphériques ensemble pour transférer de l'information en utilisant Bluetooth. Si les périphériques se trouvent dans la portée l'un de l'autre, vous pouvez échanger de l'information entre eux, même s'ils se situent dans des pièces différentes.



- Samsung n'est pas responsable de la perte, de l'interception et de l'utilisation abusive des données envoyées ou reçues via la fonction sans fil Bluetooth.
- Assurez-vous toujours de partager ou recevoir des données d'appareils fiables et sécurisés. S'il y a des obstacles entre les deux appareils, la portée peut être réduite.
- Certains appareils, en particulier ceux qui n'ont pas été testés ou approuvés par Bluetooth SIG, peuvent être incompatibles avec votre tablette.

› Activer la fonction sans fil Bluetooth

- 1 Dans l'écran d'accueil, ouvrez la liste des applications et touchez **Paramètres** → **Sans fil et réseau** → **Paramètres Bluetooth**.
- 2 Touchez **Bluetooth** pour cocher et ainsi activer la fonction.

› Rechercher des périphériques Bluetooth afin de s'y coupler

1 Dans l'écran d'accueil, ouvrez la liste des applications et touchez **Paramètres** → **Sans fil et réseau** → **Paramètres Bluetooth** → **Rechercher des périphériques**.

2 Sélectionnez un périphérique.

3 Entrez un NIP pour la fonction sans fil Bluetooth ou le NIP de l'autre périphérique Bluetooth, s'il en a un, et touchez **OK**. Vous pouvez aussi sélectionner **Accepter** pour faire correspondre le NIP de votre tablette à celui de l'autre périphérique.

Lorsque le propriétaire de l'autre périphérique saisit le même NIP ou accepte la connexion, le couplage s'effectue. Si le couplage est réussi, la tablette cherche automatiquement les services disponibles.



Certains périphériques, les casques d'écoute et les dispositifs mains libres notamment, possèdent un NIP Bluetooth permanent, comme 0000. Si l'autre périphérique requiert la saisie d'un NIP, saisissez-le.

› Envoyer des données au moyen de la fonction sans fil Bluetooth

1 Sélectionnez un fichier ou un élément comme un contact, un évènement au calendrier, une note, un fichier multimédia de l'application appropriée.

2 Sélectionnez une option pour l'envoi de données via Bluetooth.



La méthode de sélection d'une option peut varier selon le type de données.

3 Recherchez et coupez le périphérique Bluetooth voulu à la tablette.

› Recevoir des données au moyen de la fonction sans fil Bluetooth

- 1 Dans l'écran d'accueil, ouvrez la liste des applications et touchez **Paramètres** → **Sans fil et réseau** → **Paramètres Bluetooth** → **Visible**.
- 2 Lorsque demandé, entrez la clé d'activation de la fonction sans fil Bluetooth et touchez **OK** (si nécessaire).
- 3 Touchez  dans la barre système et touchez **Accepter** pour confirmer que vous voulez recevoir des données de ce périphérique.

Les données reçues sont enregistrées dans le dossier Bluetooth. Si vous recevez un fichier contenant les coordonnées d'un contact, touchez **Paramètres** → **Sans fil et réseau** → **Paramètres Bluetooth** → **Afficher fichiers reçus** → le fichier pour importer les coordonnées dans votre liste de contacts.

GPS

Votre tablette est dotée d'un système de localisation GPS. Vous devez activer le service de localisation pour utiliser le GPS.

Pour une meilleure réception du signal GPS, évitez d'utiliser cette fonctionnalité dans les conditions suivantes :

- à l'intérieur ou entre des édifices
- dans un tunnel ou dans un passage souterrain
- dans de mauvaises conditions météo
- dans un environnement à haute tension ou à champs électromagnétiques
- à l'intérieur d'un véhicule à vitres teintées

 Veuillez ne pas toucher ni couvrir avec votre main la zone de l'antenne interne lorsque vous utilisez le GPS.

 La disponibilité de cette fonction peut varier selon votre région et votre fournisseur de services.

› Activer le service de localisation

Vous devez activer le service de localisation afin de recevoir l'information de localisation et effectuer des recherches.

- 1 Dans l'écran d'accueil, ouvrez la liste des applications et touchez **Paramètres** → **Localisation et sécurité**.
- 2 Réglez les paramètres d'activation du service de localisation:

Option	Fonction
Utiliser réseaux sans fil	utilise un réseau WLAN ou mobile pour trouver votre position.
Utiliser les satellites GPS	utilise le satellite GPS pour trouver votre position.
Utiliser la fonction Aide à la localisation	utilise votre position actuelle pour la recherche Google et d'autres services.

Connexions RPV

Vous pouvez créer des réseaux privés virtuels (RPV) et vous connecter à votre réseau privé de façon sécuritaire au moyen d'un réseau public, comme Internet.



Votre appareil devrait être configuré avec un accès Internet. Si vous n'arrivez pas à accéder à Internet, vous devez modifier les paramètres de connexion. Si vous n'êtes pas certain de l'information que vous devez saisir, veuillez contacter votre fournisseur de services.

› Configurer les connexions RPV

- 1 Dans l'écran d'accueil, ouvrez la liste des applications et touchez **Paramètres** → **Sans fil et réseau** → **Paramètres RPV** → **Ajouter un RPV**.
- 2 Sélectionnez un type de RPV.

3 Personnalisez l'information sur la connexion.



Les options disponibles peuvent varier selon le type de RPV.

Option	Fonction
Nom du RPV	entre le nom du serveur RPV.
Définir serveur RPV	entre l'adresse IP du serveur RPV.
Activer Cryptage	active le cryptage du serveur RPV.
Définir la clé pré-partagée IPSec	entre une clé pré-partagée.
Activer Secret L2TP	active le mot de passe secret L2TP.
Définir le secret L2TP	entre le mot de passe secret L2TP.
Définir le certificat utilisateur	sélectionne un certificat d'utilisateur que le réseau RPV utilise pour vous identifier. Vous pouvez importer des certificats du serveur RPV ou les télécharger à partir du Web.
Définir le certificat AC	sélectionne une autorité de certificat que le réseau RPV utilise pour vous identifier. Vous pouvez importer des certificats du serveur RPV ou les télécharger à partir du Web.
Domaines de recherche DNS	entre l'adresse du serveur de noms de domaine.

4 Lorsque vous avez terminé, touchez → **Enregistrer**.

› Connecter l'appareil à un réseau privé

- 1 Dans l'écran d'accueil, ouvrez la liste des applications et touchez **Paramètres** → **Sans fil et réseau** → **Paramètres RPV**.
- 2 Sélectionnez un réseau privé.
- 3 Saisissez le nom d'utilisateur et le mot de passe, puis touchez **Connexion**.

Paramètres

Accéder au menu Paramètres

- 1 Dans l'écran d'accueil, ouvrez la liste des applications et touchez **Paramètres**.
- 2 Sélectionnez une catégorie, puis une option.

Sans fil et réseau

Vous pouvez changer les paramètres de connexion au réseau sans fil.

› Mode Hors-ligne

Vous pouvez désactiver toutes les fonctionnalités sans fil de votre appareil. Dans ce cas, vous ne pouvez utiliser que les services hors réseau.

› Wi-Fi

Vous pouvez activer ou désactiver la fonctionnalité WLAN.

› Paramètres Wi-Fi

- **Wi-Fi** : active ou désactive la fonctionnalité WLAN. ► p. 71
- **Notification réseau** : règle l'appareil pour vous avertir quand un réseau ouvert est accessible.
- **Règle de veille Wi-Fi** : détermine le moment où l'appareil désactive la fonction WLAN.
- **Ajouter un réseau Wi-Fi** : permet d'ajouter un point d'accès WLAN manuellement.

› Kies via Wi-Fi

Vous pouvez connecter votre appareil au logiciel Samsung Kies via une connexion WLAN.

› Bluetooth

Vous pouvez activer ou désactiver la fonctionnalité Bluetooth sans fil.

› Paramètres Bluetooth

- **Bluetooth**: active ou désactive la fonctionnalité Bluetooth sans fil. ► p. 73
- **Nom de l'appareil** : permet de définir le nom Bluetooth de votre appareil.
- **Visible** : permet aux autres périphériques Bluetooth de détecter votre appareil.
- **Expiration de la visibilité** : permet de déterminer la durée de visibilité de votre appareil.
- **Afficher fichiers reçus** : affiche les fichiers reçus d'autres périphériques via Bluetooth.
- **Rechercher des périphériques** : détecte les périphériques Bluetooth disponibles.

› Point d'accès et modem

Vous pouvez partager la connexion de données mobiles de votre appareil via une connexion USB ou Bluetooth ou activez un point d'accès Wi-Fi ouvert. Touchez **Aide** pour en savoir davantage.

› Paramètres RPV

Vous pouvez créer et gérer des réseaux virtuels privés. ► p. 76

› Réseaux mobiles

Vous pouvez régler les options pour l'itinérance, les réseaux et les RPV.

- **Autoriser connexions données** : cette option doit être activée pour utiliser le réseau de données.
- **Itinérance** : permet de régler votre appareil pour qu'il se connecte à un autre réseau lorsque vous êtes en itinérance ou que votre réseau n'est pas disponible.

- **Noms des points d'accès** : permet de changer les paramètres du point d'accès de votre réseau.
- **Mode réseau** : permet de choisir le type de réseau utilisé (GSM/HSPA+ à large bande (mode automatique), GSM uniquement ou HSPA+ à large bande uniquement).
- **Opérateurs de réseau** : permet de sélectionner un opérateur de réseau manuellement ou de régler la sélection à Automatique.



- Vous devez désactiver le service de données avant de faire une recherche des réseaux disponibles.
- La connexion à un réseau 2G ralentit la vitesse de transmission des données.

Son

Vous pouvez changer les paramètres sonores de diverses fonctions de votre appareil.

- **Vibreur** : règle la tablette pour qu'elle vibre en certaines circonstances.
- **Volume** : ajuste le niveau de volume des notifications (🗨️), des fichiers multimédias (🔊), des alarmes (🔔) et du système (🔊^{SYS}).
- **Sonnerie de notification** : sélectionne une sonnerie pour les évènements.
- **Sélection sonore** : règle la tablette pour qu'elle émette une tonalité lorsque vous sélectionnez une application ou une option.
- **Sons verrouillage de l'écran** : règle la tablette pour qu'elle émette une tonalité lorsque vous verrouillez ou déverrouillez l'écran tactile.
- **Retour tactile** : règle la tablette pour qu'elle vibre lorsque vous touchez les touches.
- **Intensité des vibrations** : ajuste l'intensité de la vibration

du retour tactile.

Écran

Vous pouvez changer les paramètres d'affichage de votre appareil.

- **Luminosité** : règle la luminosité de l'écran.
- **Affichage** :
 - **Type de police** : sélectionne la police pour le texte d'affichage. Vous pouvez télécharger des polices de texte à partir d'Android Market en touchant **Obtenir des polices en ligne**.
 - **Fond d'écran d'accueil** : permet de sélectionner l'image en arrière-plan pour l'écran d'accueil.
 - **Fond d'écran de déverrouillage** : permet de sélectionner l'image apparaissant lorsque l'écran est verrouillé.
- **Mode** : sélectionne le mode d'affichage.
- **Rotation auto. de l'écran** : définit si le contenu doit pivoter automatiquement ou non lorsque vous pivotez la tablette.
- **Animation** : définit s'il y aura des animations ou non lors des transitions entre deux fenêtres.
- **Mise en veille de l'écran** : règle le délai avant que l'éclairage de l'écran ne s'éteigne.
- **Régler auto config. écran** : active le mode économie d'énergie en ajustant la luminosité de l'écran.
- **Calibrage horizontal** : calibre l'accéléromètre pour le réglage de l'axe horizontal de l'appareil afin d'améliorer la reconnaissance du mouvement.

Mode économie d'énergie

- **Util. mode éco. d'énergie** : active automatiquement le mode économie d'énergie lorsque le niveau de la pile est faible.
- **Mode éco. énergie activé** : sélectionne le niveau de la pile pour activer le mode économie d'énergie.
- **Désactiver Wi-Fi** : désactive la fonction WLAN si l'appareil

n'est pas connecté à un PA WLAN.

- **Désactiver le Bluetooth** : désactive la fonction Bluetooth si elle n'est pas utilisée.
- **Désactiver le GPS** : désactive la fonction GPS si elle n'est pas utilisée.
- **Désactiver la sync.** : désactive la synchronisation si l'appareil n'est pas en cours de synchronisation avec le serveur Web.
- **Luminosité** : permet de régler la luminosité en Mode économie d'énergie.
- **Luminosité** : règle la luminosité en Mode économie d'énergie.
- **Mise en veille de l'écran** : règle le délai avant que l'éclairage de l'écran ne s'éteigne.
- **Conseils éco. d'énergie** : affiche des astuces pour réduire la consommation d'énergie de la pile.

Localisation et sécurité

Vous pouvez modifier les paramètres de sécurité de l'appareil et de la fonctionnalité GPS.

- **Utiliser réseaux sans fil** : utilise un réseau WLAN ou mobile pour trouver votre position.
- **Utiliser les satellites GPS** : utilise le satellite GPS pour trouver votre position.
- **Utiliser ma position pour la recherche Google** : utilise votre position actuelle pour la recherche et d'autres services Google.
- **Définir verr. écran** : définit le code de sécurité de déverrouillage.
 - **Désactivé** : désactive le verrouillage de l'écran.
 - **Aucun** : permet d'utiliser l'écran tactile sans NIP, mot de passe ou modèle.
 - **Modèle** : définit un modèle de déverrouillage de l'écran.
 - **NIP** : définit un NIP (numérique) pour déverrouiller l'écran.
 - **Mot de passe** : définit un mot de passe (alphanumérique) pour déverrouiller l'écran.

- **Infos propriétaire** : modifie le texte à afficher sur l'écran en mode verrouillage.
- **Crypter l'appareil** : définit un NIP ou un mot de passe pour crypter l'appareil afin de protéger les données et l'information enregistrée dans la tablette. Lorsque l'appareil est crypté, vous devez saisir le mot de passe chaque fois que vous l'allumez. Vous devez charger la pile, car le cryptage peut prendre plus d'une heure.
- **Alerte de changement SIM** : envoie un message texte lors d'un changement de carte SIM.
- **Destinataires msg alerte** : permet d'ajouter ou de modifier les destinataires du message d'alerte de changement de carte SIM.
- **Contrôle à distance** : permet de contrôler à distance l'appareil perdu via le Web.
- **Configurer blocage SIM** : activez le NIP pour bloquer les appels sortants non autorisés ou l'accès à l'information stockée sur votre carte SIM.
- **Mots de passe visibles** : définit si le mot de passe est affiché durant la saisie.
- **Administrateurs** : affiche les administrateurs installés sur l'appareil. Vous pouvez activer les administrateurs pour appliquer de nouvelles politiques à votre appareil.
- **Utiliser des informations d'identification sécurisées** : utilise des certificats et des informations d'identification sûres pour l'utilisation sécuritaire de diverses applications.
- **Install. depuis stockage USB** : installe des certificats cryptés stockés dans la mémoire USB.
- **Définir un mot de passe** : crée et confirme un mot de passe pour les informations d'identification.
- **Supprimer le stockage** : efface les informations d'identification stockées dans l'appareil et réinitialise le mot de passe.

Applications

Vous pouvez modifier les paramètres de gestion pour les applications installées.

- **Gérer les applications** : accède à la liste des applications installées dans l'appareil et vérifie l'information de l'application.
- **Services en cours d'exécution** : permet d'afficher et de contrôler les services en cours d'exécution.
- **Utilisation de la mémoire** : affiche la mémoire disponible et utilisée pour les applications de l'appareil.
- **Utilisation de la pile** : affiche l'énergie utilisée par les divers composants de l'appareil.
- **Sources inconnues** : permet d'installer des applications de n'importe quelle source. Si vous ne sélectionnez pas cette option, vous ne pouvez télécharger que des applications de Android Market.
- **Développement** :
 - **Débogage USB** : permet d'utiliser le mode débogage lorsque vous connectez votre appareil à un ordinateur à l'aide d'un câble de données. Cette fonction sert au développement d'applications.
 - **Actif en chargement** : l'écran ne se met pas en veille pendant le chargement de la pile.
 - **Positions fictives** : permet d'envoyer des positions et informations de service fictives au gestionnaire de localisation à des fins de test. Cette fonction sert au développement d'applications.
 - **Vérification HDCP** : utilisez cette option pour le contenu GDN uniquement.
- **Samsung Apps** : permet de recevoir les notifications au sujet des nouvelles applications de Samsung Apps.

Comptes et synchronisation

Vous pouvez changer les paramètres de la fonction de

synchronisation automatique ou gérer les comptes pour la synchronisation.

- **Données en arrière-plan** : permet de synchroniser les données des applications en permanence.
- **Synchronisation automatique** : règle l'appareil pour synchroniser automatiquement les données de la liste de contacts, du calendrier et des courriels.

Paramètres de mouvement

Vous pouvez changer les paramètres de reconnaissance de mouvement de votre appareil.

- **Activation de mouvement** : active ou désactive la reconnaissance de mouvement.
- **Incliner** : active le zoom avant ou arrière pendant la visualisation des images dans Galerie ou la navigation de pages Web lorsque vous touchez longuement deux points avec vos doigts, puis inclinez votre appareil d'avant en arrière.
- **Déplacement d'un écran à l'autre** : active le déplacement d'un élément vers une autre page lorsque vous touchez longuement l'élément, puis inclinez l'appareil vers la gauche ou la droite.

Confidentialité

- **Sauvegarder mes données** : sauvegarde vos paramètres et données d'application sur le serveur Google.
- **Sauvegarder le compte** : ajoute et affiche votre compte Google pour la sauvegarde de vos données.
- **Restaurer automatiquement** : permet de restaurer les paramètres et les données d'application lorsque vous réinstallez des applications dans l'appareil.
- **Rétablir param. par défaut** : restaure vos paramètres aux

valeurs par défaut et efface toutes vos données.

Stockage

Vous pouvez vérifier l'espace mémoire de votre appareil.

Paramètres de langue

Vous pouvez changer les paramètres de la saisie de texte, de la reconnaissance vocale et de la synthèse vocale.

› Langue et région

Vous pouvez sélectionner la langue d'affichage pour tous les menus et toutes les applications.

› Paramètres de saisie vocale

- **Langue** : sélectionne une langue pour la reconnaissance vocale Google.
- **SafeSearch** : règle la tablette pour qu'elle filtre le texte ou les images à caractère explicite résultant de recherche vocale.
- **Termes choquants** : masque les résultats de recherche vocale pouvant contenir des termes choquants.

› Paramètres de synthèse vocale

- **Écouter un exemple** : permet d'écouter un exemple de texte lu. Installe les données vocales pour la fonction Synthèse vocale.
- **Toujours utiliser mes paramètres** : règle la tablette pour qu'elle utilise les paramètres de vitesse d'élocution et de langue définis dans les applications plutôt que les paramètres par défaut.
- **Moteur par défaut** : affiche le moteur de synthèse vocale pour le texte parlé.
- **Installer les données vocales** : télécharge et installe les données vocales pour la fonction Synthèse vocale.
- **Vitesse d'élocution** : sélectionne une vitesse pour la

fonction Synthèse vocale.

- **Langue** : sélectionne une langue pour la fonction Synthèse vocale.
- **Moteurs** : affiche les moteurs de synthèse vocale téléchargés d'Android Market.

› **Méthode de saisie actuelle**

Affiche le type de clavier par défaut pour la saisie de texte.

› **Sélection de la méthode de saisie**

Vous pouvez choisir de masquer ou d'afficher l'icône des paramètres de saisie de texte (📄). Si vous sélectionnez **Automatique**, votre appareil masque ou affiche l'icône, selon le clavier.

› **Configurer les méthodes de saisie**

• **Swype** :

- **Swype** : active la saisie de texte avec le clavier Swype.

- **Paramètres** :

Langue : sélectionne une langue pour la saisie de texte.

Aide sonore : active/désactive le son pour le clavier Swype.

Retour tactile : règle la tablette pour qu'elle vibre lorsque vous touchez une touche.

Suggestion de mot : règle la tablette pour qu'elle affiche une liste de mots pendant la saisie. Cette option ne s'affiche qu'en anglais.

Espacement auto. : règle la tablette pour qu'elle insère automatiquement une espace entre les mots.

Majuscules auto. : règle la tablette pour qu'elle mette automatiquement une majuscule à la première lettre après un point, un point d'interrogation ou un point d'exclamation marquant la fin d'une phrase.

Afficher la trace comp. : définit la durée d'affichage de votre tracé sur le clavier.

Vitesse/précision : règle l'équilibre entre la vitesse et la précision.

Aide de Swype : accède à l'information d'aide pour utiliser le clavier Swype.

Tutoriel : vous donne des astuces sur la saisie de texte avec le clavier Swype.

Version : affiche l'information sur la version.

- **Clavier TalkBack** :

Lancer le tutoriel : vous donne des astuces sur la saisie de texte avec le clavier TalkBack.

Mode de saisie automatique : règle la tablette pour qu'elle mette automatiquement une majuscule à la première lettre après un point, un point d'interrogation ou un point d'exclamation marquant la fin d'une phrase.

Retour tactile : règle la tablette pour qu'elle vibre lorsque vous touchez une touche ou un évènement.

Tonalité des touches : règle la tablette pour qu'elle émette un son lorsque vous touchez une touche ou un évènement.

Majuscules auto : règle la tablette pour qu'elle mette automatiquement une majuscule à la première lettre après un point, un point d'interrogation ou un point d'exclamation marquant la fin d'une phrase.

Afficher la touche des paramètres : masque ou affiche l'icône des paramètres de saisie de texte (⌨). Si vous sélectionnez **Automatique**, votre appareil masque ou affiche l'icône, selon le clavier.

Saisie vocale : active la fonction de reconnaissance vocale sur le clavier principal, sur clavier des symboles ou désactive la fonction.

- **Clavier Android** :

- **Clavier Android** : active la saisie de texte avec le clavier Android.

- **Activer les méthodes de saisie** : sélectionne les langues pour la saisie de texte.

- **Paramètres** :

Majuscules auto : règle la tablette pour qu'elle mette automatiquement une majuscule à la première lettre après un point, un point d'interrogation ou un point

d'exclamation marquant la fin d'une phrase.

Retour tactile : règle la tablette pour qu'elle vibre lorsque vous touchez une touche.

Tonalité des touches : règle la tablette pour qu'elle émette un son lorsque vous touchez une touche.

Correction auto. : règle la tablette pour qu'elle corrige automatiquement les mots mal orthographiés.

Afficher les suggestions de correction : règle la tablette pour qu'elle affiche une liste de mots correspondants à votre saisie.

• **Clavier Samsung** :

- **Clavier Samsung** : active la saisie de texte avec le clavier Samsung.

- **Paramètres** :

Langues de saisie : sélectionne des langues pour la saisie de texte.

XT9 : active le mode XT9 pour la saisie de texte à l'aide du mode de saisie prédictif.

Paramètres XT9 avancés : active les fonctions avancées du mode XT9, tel que l'achèvement des mots, la correction orthographique ou la substitution auto et règle votre propre liste de mots.

Point automatique : insère automatiquement un point lorsque vous touchez deux fois la barre d'espacement.

Tonalité des touches : règle la tablette pour qu'elle émette un son lorsque vous touchez une touche.

Mise en majuscules automatique : règle la tablette pour qu'elle mette automatiquement une majuscule à la première lettre après un point, un point d'interrogation ou un point d'exclamation marquant la fin d'une phrase.

Saisie vocale : active la fonction de reconnaissance vocale pour la saisie de texte actionnée par la voix sur le clavier Samsung.

Paramètres de saisie manuscrite : règle les paramètres de saisie manuscrite, tels que le temps de reconnaissance, l'épaisseur du trait, la couleur du trait, le type de reconnaissance, le guide des symboles, et À propos..

Tutoriel : vous enseigne comment entrer du texte avec le clavier Samsung.

Accessibilité

Vous pouvez changer les paramètres d'accessibilité.

- **Accessibilité** : active une application d'accessibilité téléchargée, comme Talkback ou Kickback, qui émet une tonalité vocale, une mélodie ou une vibration.
- **Services d'accessibilité** : sélectionne une application d'accessibilité à utiliser (TalkBack ou une application d'accessibilité téléchargée).
- **Télécharger des scripts d'accessibilité** : autorise le téléchargement de scripts d'accessibilité provenant de Google.
- **Durée de l'appui prolongé** : détermine la durée de la touche prolongée.

Date et heure

Vous pouvez modifier l'affichage de la date et de l'heure selon vos préférences :

- **Automatique** : met à jour automatiquement la date et l'heure du réseau utilisé. Cette option doit être désactivée pour changer manuellement la date et l'heure.
- **Définir la date** : règle la date manuellement.
- **Définir l'heure** : règle l'heure manuellement.
- **Sélectionner le fuseau horaire** : règle le fuseau horaire local manuellement.
- **Utiliser le format 24 heures** : règle l'affichage de l'heure en format 24 heures.
- **Sélectionner le format de date** : sélectionne un format pour la date.

À propos de l'appareil

Accédez à l'information sur votre appareil, vérifiez l'état de la tablette et mettez à jour le système.

Outils

Alarme



Vous pouvez régler des alarmes pour vous rappeler les événements importants.

› Régler une nouvelle alarme

- 1 Dans l'écran d'accueil, ouvrez la liste des applications et touchez **Alarme**.
- 2 Touchez .
- 3 Réglez les détails de l'alarme.
- 4 Lorsque vous avez terminé, touchez **OK**.

› Arrêter une alarme

Lorsqu'une alarme est émise,

- glissez  vers la droite pour arrêter l'alarme.
- glissez  vers la gauche pour répéter l'alarme après la période prédéfinie.

› Supprimer une alarme

- 1 Dans l'écran d'accueil, ouvrez la liste des applications et touchez **Alarme**.
- 2 Sélectionnez l'alarme à supprimer.
- 3 Touchez **Supprimer** → **OK**.

 Vous pouvez supprimer ou désactiver les alarmes en touchant longuement l'alarme, puis en touchant **Désactiver l'alarme** ou **Supprimer l'alarme** → **OK**.

Calculatrice

Vous pouvez effectuer des calculs mathématiques similaires à ceux que vous feriez sur une calculatrice portable ou sur la calculatrice d'un ordinateur.

- 1 Dans l'écran d'accueil, ouvrez la liste des applications et touchez **Calculatrice**.
- 2 Utilisez les touches correspondant aux chiffres, aux opérateurs de base ou scientifiques nécessaires à votre calcul.

Téléchargements

Vous pouvez gérer l'historique des fichiers téléchargés depuis le Web.





- 1 Dans l'écran d'accueil, ouvrez la liste des applications et touchez **Télécharg.**
- 2 Sélectionnez un dossier de téléchargement.
- 3 Pour ouvrir un fichier téléchargé, touchez l'historique. Pour supprimer un historique, touchez la case, puis touchez .

eBook





Vous pouvez ouvrir et lire des livres et des fichiers PDF (application en anglais).

› Lire des livres

- 1 Dans l'écran d'accueil, ouvrez la liste des applications et touchez **eBook**.
- 2 Sélectionnez un livre dans la bibliothèque.
- 3 Pendant la lecture d'un livre, utilisez les options suivantes :
 - Pour aller d'une page à l'autre, glissez un doigt vers la gauche ou la droite, ou touchez l'écran près de la marge gauche ou droite de la page.
 - Pour voir les options disponibles, touchez l'écran.
 - Pour afficher la table des matières, les marques page, le texte surligné, touchez .



- Pour personnaliser les paramètres de police ou de couleur d'arrière-plan, touchez .
- Pour lire un livre au moyen de la synthèse vocale, touchez  → **Read**.
- Pour chercher du texte dans un livre, touchez .
- Pour ajouter un marque-page à la page actuelle, touchez .
- Pour ajouter une note, touchez longuement un mot et touchez **Memo** dans la fenêtre contextuelle.



4 Créez un motif à l'aide des outils suivants :

Outil	Fonction
	surligne le texte.
	permet d'écrire ou de dessiner sur le livre.
	efface le motif (drawings).
	personnalise les paramètres d'écriture et de mise en évidence.

› Importer des livres numériques

Vous pouvez importer des livres numériques (en formats epub et pdf) à partir de la mémoire interne.

 Vous pouvez acheter des livres en ligne en touchant .

- 1 Dans l'écran d'accueil, ouvrez la liste des applications et touchez **eBook**.
- 2 Touchez  → **Import**.
- 3 Sélectionnez les livres à importer et touchez .

Recherche Google

Vous pouvez chercher des applications et des données sur votre appareil ou des données particulières sur le Web.

- 1 Dans l'écran d'accueil, touchez l'icône de recherche dans le coin supérieur gauche ou ouvrez la liste des applications, puis touchez **Recherche Google**.
- 2 Saisissez un ou plusieurs mots clés.
Pour effectuer une recherche vocale, touchez .
- 3 Sélectionnez l'élément désiré.

Mes fichiers

Vous pouvez accéder facilement à toutes vos images, vidéos, musique, clips audios et tout autre type de fichiers stockés dans votre appareil.

› Formats de fichier pris en charge



Type	Format
Image	bmp, gif, jpg, png
Vidéo	3gp, mp4, avi, wmv, flv, mkv (Codec : MPEG4, H.263, Sorenson H.263, H.264, VC-1, DivX/XviD)
Musique	mp3, m4a, mp4, 3gp, 3ga, wma, ogg, oga, aac, flac





- La prise en charge de certains fichiers varie selon le logiciel de l'appareil.
- Si la taille du fichier excède la quantité de mémoire disponible, une erreur peut se produire lorsque vous l'ouvrez.
- Évitez de verrouiller l'écran de l'appareil lors de la lecture de vidéo sur demande DivX. À tous les verrouillages de l'écran pendant la lecture de vidéo, une lecture est soustraite du compte de vos locations restantes.

› Ouvrir un fichier



- 1 Dans l'écran d'accueil, ouvrez la liste des applications et touchez **Mes fichiers**.

- 2 Pour changer l'ordre des dossiers, touchez le menu déroulant **Nom** et touchez une option.
- 3 Sélectionnez un dossier.
 - Pour aller au niveau supérieur, touchez .
 - Pour aller au niveau du répertoire racine, touchez .
- 4 Sélectionnez le fichier à ouvrir.

› Créer un dossier

- 1 Dans l'écran d'accueil, ouvrez la liste des applications et touchez **Mes fichiers**.
- 2 Touchez .
- 3 Saisissez un nom et touchez .

› Copier ou déplacer des fichiers

- 1 Dans l'écran d'accueil, ouvrez la liste des applications et touchez **Mes fichiers**.
- 2 Cochez les dossiers ou les fichiers à copier ou à couper.
- 3 Touchez  ou .
- 4 Sélectionnez un dossier et touchez .





› Supprimer des fichiers

- 1 Dans l'écran d'accueil, ouvrez la liste des applications et touchez **Mes fichiers**.
- 2 Cochez les dossiers ou les fichiers à supprimer.
- 3 Touchez .



Mémo croquis

Vous pouvez faire des croquis à l'aide de divers outils.

- 1 Dans l'écran d'accueil, ouvrez la liste des applications et touchez **Mémo croquis**.
- 2 Touchez .
- 3 Créez un mémo illustré à l'aide des outils suivants :

Outil	Fonction
	saisit du texte.
	permet d'écrire ou de dessiner sur l'écran.
	efface le croquis.
	personnalise les paramètres des outils.

Vous pouvez aussi utiliser les options suivantes :

- Pour insérer une photo, une note ou une carte, touchez  → **Insérer**.
 - Touchez  pour annuler la dernière action.
 - Touchez  pour répéter la dernière action.
- 4 Lorsque vous avez terminé, touchez **OK**.

Recherche vocale

Vous pouvez chercher une application, une adresse ou une information à l'aide de la recherche vocale.



 La disponibilité de cette fonction peut varier selon votre région et votre fournisseur de services.

- 1 Dans l'écran d'accueil, ouvrez la liste des applications et touchez **Recherche vocale**.
- 2 Touchez **Parlez maintenant**.
- 3 Dites une commande.
- 4 Sélectionnez le nom de l'élément auquel vous voulez

accéder.

Fuseaux horaires

Vous pouvez afficher l'heure de différentes régions.

- 1 Dans l'écran d'accueil, ouvrez la liste des applications et touchez **Fuseaux horaires**.
 - 2 Touchez .
 - 3 Saisissez le nom d'une ville ou sélectionnez une ville dans la liste.
Vous pouvez aussi sélectionner une ville sur le globe.
 - 4 Touchez .
 - 5 Pour ajouter d'autres fuseaux horaires, répétez les étapes 2 à 4.
-  Pour appliquer l'heure d'été, touchez longuement une horloge et touchez **Paramètres HA**.

Résolution des problèmes

Votre appareil affiche un message d'erreur du réseau ou du service

- Si vous vous trouvez dans une zone où le signal est faible, il est possible que la connexion s'interrompe. Déplacez-vous et réessayez.
- Certaines options ne peuvent être utilisées sans abonnement. Contactez votre fournisseur de services pour en savoir davantage.

L'écran tactile répond lentement ou incorrectement

Si l'écran tactile ne répond pas correctement, essayez les actions suivantes :

- Retirez le film de protection de l'écran tactile. Le film de protection peut nuire à la reconnaissance de vos saisies, il n'est pas recommandé de le garder sur l'écran tactile.
- Assurez-vous d'avoir les mains propres et sèches lorsque vous touchez l'écran tactile et les icônes.
- Redémarrez la tablette pour effacer toute erreur temporaire de logiciel.
- Vérifiez si votre appareil est mis au niveau de la dernière version disponible.
- Si l'écran tactile est égratigné ou fissuré, apportez l'appareil à un détaillant Samsung près de chez vous.

Votre tablette se fige ou une erreur fatale se produit

Si votre appareil se fige ou met fin aux appels, vous devrez peut-être fermer certaines applications ou le réinitialiser. Si votre appareil se fige et ne répond plus, touchez longuement [⊖] pendant 8 à 10 secondes. L'appareil se réinitialisera automatiquement.

Si cela ne résout pas le problème, exécutez une réinitialisation des paramètres par défaut. Dans l'écran d'accueil, ouvrez la liste des applications et touchez **Paramètres** → **Confidentialité** → **Rétablir param. par défaut** → **Réinitialiser l'appareil** → **Supprimer tout**.

La tablette émet une tonalité et l'icône de la pile clignote

La pile est faible. Rechargez-la pour continuer à utiliser l'appareil.

La pile ne se charge pas correctement ou la tablette s'éteint pendant la recharge

Si la pile ne se charge plus complètement, remplacez-la par une nouvelle pile. Apportez l'appareil à un détaillant Samsung près de chez vous.

Votre tablette est chaude

Si vous utilisez des applications nécessitant beaucoup d'énergie, la température de votre appareil peut monter. C'est normal. La durée d'utilisation et le rendement de l'appareil n'en sont pas affectés.

Un message d'erreur apparaît lorsque vous lancez l'appareil photo

Votre appareil mobile Samsung requiert une mémoire disponible et un niveau de pile suffisants pour lancer l'application de l'appareil photo. Si des messages d'erreur s'affichent lorsque vous lancez l'appareil photo, essayez les actions suivantes :

- Chargez la pile.
- Libérez de l'espace mémoire en transférant des fichiers vers votre ordinateur ou en supprimant des fichiers de votre appareil.
- Redémarrez la tablette. Si vous avez encore des problèmes avec l'application de l'appareil photo, contactez le service d'aide à la clientèle de Samsung.

Un message d'erreur apparaît lorsque vous ouvrez un fichier musical

Parfois, certains fichiers musicaux ne peuvent jouer sur votre appareil mobile Samsung pour diverses raisons. Si un message d'erreur apparaît lorsque vous ouvrez un fichier musical sur votre appareil, essayez les actions suivantes :

- Libérez de l'espace mémoire en transférant des fichiers vers votre ordinateur ou en supprimant des fichiers de votre appareil.
- Vérifiez si le fichier musical est protégé par une gestion des droits numériques. Si le fichier est protégé, assurez-vous d'avoir la licence ou la clé appropriée pour le lire.
- Vérifiez si votre appareil prend en charge ce type de fichier.

Vous ne pouvez trouver un périphérique Bluetooth

- Avez-vous activé la fonction sans fil Bluetooth des deux appareils?
- Vérifiez que la fonction Bluetooth du périphérique auquel vous voulez connecter la tablette est bien activée.
- Les deux appareils doivent se trouver à un maximum de 10 mètres l'un de l'autre.

Si les directives ci-dessus ne permettent pas de régler le problème, contactez le service d'aide à la clientèle de Samsung.

La connexion entre la tablette et l'ordinateur ne peut être établie

- Vérifiez si le câble de données utilisé est compatible avec votre appareil.
- Vérifiez si les pilotes appropriés sont installés et à jour sur votre ordinateur.

Renseignements sur la sécurité

Lisez attentivement ces renseignements sur la sécurité pour une utilisation sécuritaire de votre appareil.

Avertissement : Évitez les décharges électriques, le feu et les explosions

N'utilisez pas de câble chargeur ou de prise de courant endommagé ou de fiche desserrée.

Ne touchez pas un câble chargeur avec les mains humides ou ne le débranchez pas en le tirant par le câble.

Ne pliez pas, ni n'endommagez le câble chargeur.

N'utilisez pas l'appareil pendant son chargement ou ne le touchez pas les mains humides.

Ne court-circuitez pas le chargeur ou la pile.

Évitez d'échapper ou de frapper le chargeur ou la pile.

Ne chargez pas la pile avec des chargeurs non approuvés par le fabricant.

N'utilisez pas votre appareil durant un orage

L'appareil pourrait ne pas fonctionner correctement et le risque de décharge électrique est amplifié.

Ne manipulez pas une pile au lithium-ion endommagée ou qui fuit

Pour vous débarrasser des piles au lithium-ion de façon sécuritaire, consultez votre centre de service local.

Manipulez et jetez la pile et le chargeur de façon sécuritaire

- N'utilisez que les piles et les chargeurs approuvés par Samsung. Ces chargeurs sont conçus pour maximiser la durée utile de la pile. L'utilisation d'autres piles ou chargeurs pourrait annuler la garantie et causer des dommages.
- Ne jetez pas la pile au feu. Pour vous débarrasser des piles au lithium-ion de façon sécuritaire, consultez votre centre de service local.

- Ne placez pas l'appareil sur ou dans un appareil chauffant, comme un four à microondes, une cuisinière ou un radiateur, car les piles pourraient exploser en raison de la surchauffe.
- N'écrasez ou ne percez pas la pile. Évitez d'utiliser l'appareil dans les conditions de haute pression, car cela pourrait entraîner un court circuit interne ou une surchauffe.

Évitez d'endommager l'appareil, la pile et le chargeur

- Évitez de conserver les piles à des températures très froides ou très chaudes.
- Les températures extrêmes pourraient entraîner une déformation de l'appareil et réduire la capacité et la durée utile de la pile et de l'appareil.
- Évitez que les piles entrent en contact avec des objets métalliques, car les bornes + et - pourraient se toucher et endommager la pile.
- N'utilisez jamais une pile ou un chargeur endommagé.

Attention : Respectez toujours les règlements limitant l'utilisation d'appareils mobiles dans certains lieux

Éteignez l'appareil dans les lieux où l'utilisation d'appareil mobile est interdite

Respectez tous les règlements limitant l'utilisation d'appareils mobiles dans certains lieux.

Éteignez l'appareil à proximité d'autres équipements électroniques

La plupart des équipements électroniques utilisent un signal radioélectrique. Votre appareil pourrait causer des interférences avec ces types d'équipements.

N'utilisez pas votre appareil à proximité d'un stimulateur cardiaque

- Respectez une distance minimale de 15 cm entre votre appareil et un stimulateur cardiaque, afin de protéger le stimulateur contre les interférences possibles.
- Pour réduire les interférences possibles, utilisez votre appareil du côté opposé à celui de votre stimulateur cardiaque.

N'utilisez pas votre appareil dans les hôpitaux ou à proximité d'équipements médicaux

Si vous utilisez personnellement des équipements médicaux, contactez le fabricant de votre équipement médical pour vous assurer qu'il est protégé contre les signaux radioélectriques.

Si vous utilisez un appareil auditif, contactez le fabricant pour en savoir davantage sur les interférences possibles

Certains appareils auditifs pourraient causer des interférences avec les signaux radioélectriques de votre appareil. Contactez le fabricant de votre appareil pour vous assurer qu'il est protégé contre les signaux radioélectriques.

Éteignez l'appareil dans les environnements potentiellement explosifs

- Respectez tous les écriteaux et les directives dans les environnements potentiellement explosifs.
- Éteignez l'appareil dans une station-service et dans des dépôts de carburant ou de produits chimiques, ou dans des zones de dynamitage.
- N'entreposez jamais de gaz ou de liquides inflammables et d'explosifs dans le compartiment qui contient l'appareil, ses composants et ses accessoires.

Éteignez l'appareil avant de monter à bord d'un avion

Votre appareil pourrait causer des interférences. Veuillez donc respecter la réglementation relative au transport aérien et éteindre votre appareil, lorsque demandé par le personnel de bord.

Les appareils électroniques à bord de véhicule à moteur pourraient ne pas fonctionner correctement en raison du signal radioélectrique de votre appareil

Contactez le fabricant pour en savoir davantage.

Entretien et utilisation de votre appareil

Conservez l'appareil au sec

- L'humidité et tout liquide pourraient endommager les composants de l'appareil ou les circuits électroniques.
- Si l'appareil est humide, éteignez-le. Séchez-le avec une serviette et apportez-le à votre centre de service local.
- Dans un tel cas, la couleur de l'étiquette change indiquant des dommages causés par l'eau à l'intérieur de votre appareil. Les dommages causés par l'eau pourraient annuler la garantie du fabricant.

Évitez d'utiliser ou de ranger votre appareil dans les endroits poussiéreux

Dans un tel cas, l'appareil pourrait ne pas fonctionner correctement.

Ne rangez pas l'appareil sur une surface instable

Si votre appareil tombe, il pourrait être endommagé.

Évitez de ranger les piles à des températures très froides ou très chaudes. Utilisez l'appareil à des températures comprises entre -20 °C et 45 °C

- Votre appareil pourrait exploser si vous laissez dans un véhicule dont la température interne peut atteindre jusqu'à 80 °C.
- Ne laissez pas votre appareil exposée au soleil pour une longue période, comme sur le tableau de bord d'une voiture.
- Conservez la pile à des températures comprises entre -20 °C et 45 °C.

Ne rangez pas l'appareil près d'objets métalliques, comme de pièces de monnaie, des clés ou des bijoux

- Votre appareil pourrait se déformer ou ne pas fonctionner correctement.
- Si les bornes de la pile touchent un objet métallique, l'appareil pourrait prendre en feu.

Ne rangez pas l'appareil à proximité d'un champ magnétique

- Votre appareil pourrait ne pas fonctionner correctement ou la pile pourrait se décharger à proximité d'un champ magnétique.
- Les cartes à bande magnétique, comme les cartes bancaires, les cartes d'appel, les livrets bancaires et les cartes d'embarquement, pourraient être endommagées à proximité de champs magnétiques.
- N'utilisez pas d'étuis ou d'accessoires avec aimant magnétique ou évitez de mettre votre appareil à proximité d'un champ magnétique pour une durée prolongée.

Ne rangez pas l'appareil sur ou dans un appareil chauffant, comme un four à microondes, une cuisinière ou un radiateur

- La pile pourrait fuir.
- L'appareil pourrait exploser ou prendre feu en raison de la surchauffe.

Évitez d'échapper ou de frapper l'appareil

- L'écran de l'appareil pourrait se briser.
- Si l'appareil est plié ou déformé, il pourrait être endommagé ou des composants pourraient ne pas fonctionner correctement.

N'utilisez pas le flash près des yeux de personnes ou d'animaux

L'utilisation du flash près des yeux pourrait entraîner une perte de vision temporaire ou endommager les yeux.

Maximisez la durée utile de la pile et du chargeur

- Ne rechargez pas la pile pendant plus d'une semaine, car la surcharge pourrait en abrégé la durée utile.

- Si vous n'avez pas utilisé votre appareil depuis un moment il est possible que la pile soit complètement vidée. Veuillez la recharger.
- Si vous n'utilisez pas le chargeur, débranchez-le de la prise de courant.
- N'utilisez la pile que pour l'usage pour lequel elle est prévue.

N'utilisez que les piles, chargeurs et accessoires approuvés par le fabricant

- L'utilisation d'autres piles ou chargeur peut réduire la durée utile de votre appareil ou nuire à son fonctionnement.
- Samsung ne peut être tenu responsable de la sécurité de l'utilisateur, s'il utilise des accessoires non approuvés par Samsung.

Ne mordez pas l'appareil et ne soufflez pas dessus

- Dans un tel cas, vous pourriez endommager l'appareil ou causer une explosion.
- Si des enfants utilisent l'appareil, assurez-vous qu'ils l'utilisent adéquatement.

Lors de l'utilisation de l'appareil :

- Parlez directement dans le microphone.
- Évitez de toucher l'antenne interne. Si vous le touchez cette antenne, l'appareil pourrait transmettre davantage d'énergie RF qu'à la normale.
- Tenez l'appareil d'une main détendue, pressez les touches délicatement, utilisez les fonctions spéciales afin de réduire le nombre de touches (comme le mode prédictif) et prenez des pauses fréquentes.

Protégez votre audition



- Une exposition excessive aux sons à haut niveau sonore peut nuire à votre audition.
- Une exposition aux sons pendant que vous êtes au volant peut vous distraire et entraîner un accident.
- Diminuez toujours le volume avant de brancher vos écouteurs dans la prise audio et réglez le volume au niveau minimal pour entendre votre interlocuteur ou votre musique.

Utilisez votre appareil avec précaution lorsque vous marchez ou êtes en déplacement

Soyez attentif à votre environnement afin d'éviter de vous blesser ou de blesser d'autres personnes.

Ne portez pas votre appareil dans la poche arrière de votre pantalon ou à la taille

Vous pourriez vous blesser ou endommager l'appareil, si vous tombez.

N'essayez pas de démonter, modifier ou réparer l'appareil

- Toute modification apportée à votre appareil pourrait annuler la garantie du fabricant. Veuillez apporter votre appareil à votre centre de service local.
- N'essayez pas de démonter la pile ou de la court-circuiter, car elle pourrait alors exploser ou prendre feu.

Ne peignez pas l'appareil ou n'y apposez pas d'autocollants

Si vous peignez ou collez des autocollants sur l'appareil, les pièces mobiles pourraient être obstruées. Si vous êtes allergique à la peinture ou aux pièces métalliques du produit, vous pourriez avoir des démangeaisons, de l'exéma ou la peau enflée. Si c'est le cas, arrêtez d'utiliser le produit et consultez votre médecin.

Lorsque vous nettoyez votre appareil :

- Essuyez l'appareil ou le chargeur avec un linge doux.
- N'utilisez pas de produits chimiques ou de détergent.

N'utilisez pas l'appareil, si l'écran tactile est égratigné ou fissuré

Si l'écran de votre appareil est brisé, veuillez apporter l'appareil au service à la clientèle de Samsung pour la remplacer, car le verre ou la résine acrylique pourraient vous blesser.

N'utilisez l'appareil que pour son utilisation prévue

Évitez de déranger les gens lorsque vous utilisez l'appareil dans un lieu public

Gardez l'appareil hors de la portée des enfants

Votre appareil n'est pas un jouet. Les enfants ne devraient pas jouer avec l'appareil parce qu'ils pourraient se blesser et blesser les autres ou endommager l'appareil.

Installez les appareils mobiles et l'équipement avec précaution

- Assurez-vous d'installer correctement les appareils mobiles et l'équipement dans votre voiture.
- Ne placez votre appareil et ses accessoires au-dessus ni à proximité du compartiment du coussin gonflable. Advenant le gonflement du coussin, vous pourriez subir de graves blessures, si l'équipement sans fil pour voiture est installé incorrectement.

Seul un personnel de service qualifié peut réparer votre appareil

Si une personne non qualifiée tente de réparer votre appareil, cela peut l'endommager et votre garantie sera annulée.

Assurez-vous de sauvegarder les données importantes

Samsung n'est pas responsable de la perte de données.

Ne distribuez pas de matériel protégé par des droits d'auteur

Ne distribuez pas de matériel protégé par des droits d'auteur que vous avez enregistré sans l'autorisation des propriétaires du contenu. En le faisant, vous contreviendriez aux lois sur les droits d'auteur. Le fabricant n'est pas responsable de toute question d'ordre juridique soulevée par l'utilisation illégale faite par l'utilisateur de matériel protégé par des droits d'auteur.

Câble chargeur certifié UL

Le câble chargeur de cet appareil satisfait les exigences de sécurité UL. Veuillez suivre les consignes de sécurité suivantes données par UL.

UNE UTILISATION NON CONFORME À CES RÈGLES POURRAIT CAUSER DES BLESSURES CORPORELLES ET DES DOMMAGES MATÉRIELS IMPORTANTS. CONSIGNES DE SÉCURITÉ IMPORTANTES - À CONSERVER. DANGER - POUR RÉDUIRE LES RISQUES D'INCENDIE OU DE DÉCHARGE ÉLECTRIQUE, SUIVEZ ATTENTIVEMENT CES CONSIGNES. POUR BRANCHER L'APPAREIL À UNE SOURCE D'ALIMENTATION À L'EXTÉRIEUR DE L'AMÉRIQUE DU NORD, UTILISEZ UN ADAPTEUR DE LA CONFIGURATION APPROPRIÉE À LA PRISE DE COURANT. CE BLOC D'ALIMENTATION EST CENSÉ ÊTRE ORIENTÉ CORRECTEMENT EN POSITION VERTICALE OU HORIZONTALE OU SUR PIED.

Sécurité en matière de fréquences radioélectriques

En 1991-1992, Electrical and Electronics Engineers (IEEE) et l'American National Standards Institute (ANSI) se sont entendus pour mettre à jour la norme de niveaux de sécurité 1982 de l'ANSI relativement à l'exposition des êtres humains aux fréquences radioélectriques (RF). Plus de 120 chercheurs, ingénieurs et médecins d'universités, d'agences de santé gouvernementales et de l'industrie ont élaboré cette nouvelle norme après avoir analysé les recherches effectuées. En 1993, la Federal Communication Commission (FCC) a adopté cette nouvelle norme dans le cadre d'un règlement. En août 1996, la FCC a adopté une norme hybride composée des normes IEEE et ANSI existantes et de lignes directrices publiées par le National Council of Radiation Protection and Measurements (NCRP).

Précautions spéciales et avis d'Industrie Canada

Cet appareil a subi des tests et répond aux critères d'un dispositif numérique de classe B, d'après la partie 15 des directives de la FCC. Ces critères sont établis afin d'assurer une protection suffisante contre les interférences nocives à l'intérieur d'une résidence. Cet appareil produit, utilise et peut émettre de l'énergie radioélectrique et peut occasionner des interférences nuisibles aux communications radio s'il n'est pas assemblé et utilisé selon les directives. Cependant, il n'y a aucune garantie qu'il ne se produira pas d'interférence dans

une installation particulière. Si l'appareil nuit à la réception du signal radio ou de télévision, ce qui peut être vérifié en éteignant puis en allumant de nouveau l'appareil, on recommande à l'utilisateur de prendre les mesures correctives suivantes :

- Réorientez ou déplacez l'antenne réceptrice.
 - Augmentez la distance séparant l'appareil et le récepteur.
 - Branchez l'appareil à un circuit différent de celui où est branché le récepteur.
- Consultez le marchand ou un technicien expérimenté en radio et télévision.

Débit d'absorption spécifique (DAS)

Le DAS est une valeur qui correspond à la quantité relative d'énergie RF absorbée par la tête de l'utilisateur du dispositif sans fil.

L'indice DAS d'un appareil est obtenu par des tests, des mesures et des calculs complexes. Cet indice ne représente pas la quantité d'énergie RF émise par l'appareil mobile. Tous les modèles d'appareil mobile sont testés en laboratoire à leur indice maximal dans des conditions rigoureuses. Lorsque l'appareil fonctionne, l'indice DAS de l'appareil peut être bien inférieur au niveau indiqué à la FCC. Ce fait est lié à une variété de facteurs, entre autres la proximité de l'antenne d'une station et la conception de l'appareil. Ce qu'il faut retenir, c'est que chaque appareil respecte des normes fédérales strictes. Les variations de l'indice DAS ne représentent pas des variations de la sécurité d'utilisation.

Tous les appareils doivent respecter la norme fédérale, qui comprend une marge de sécurité substantielle. Les indices DAS égaux ou inférieurs à la norme fédérale de 1,6 W/kg sont considérés comme sécuritaires pour le public.

L'indice DAS connu le plus élevé pour le modèle P7500 est : 1,18 W/Kg

Mise au rebut des composants de l'appareil

Ne jetez pas cet appareil et ses accessoires électroniques (chargeur, casque d'écoute, câble chargeur) dans les ordures ménagères à la fin de leur durée utile. Par mesure de prévention pour l'environnement et pour la santé humaine, veuillez séparer ces composants des autres types de déchets et les recycler conformément au principe de réutilisation des ressources matérielles.

Cet appareil est conforme à RoHS.

Mise au rebut des piles

Ne jetez pas les piles dans les ordures ménagères à la fin de leur durée utile.

Si les symboles chimiques Hg, Cd ou Pb sont inscrits sur la pile, cela indique que la pile contient du mercure, du cadmium ou du plomb. Si les piles ne sont pas jetées de façon appropriée, les fuites de ces substances peuvent nuire à la santé humaine ou à l'environnement.

Pour protéger les ressources naturelles et promouvoir la réutilisation de

ressources matérielles, veuillez séparer les piles des autres types de déchets et les recycler par l'entremise de votre programme de collecte de piles local.

La pile rechargeable intégrée à l'appareil n'est pas remplaçable par l'utilisateur. Pour la remplacer, veuillez contacter votre fournisseur de services.

Avis de non-responsabilité

Certains contenus et services offerts sur cet appareil appartiennent à des tiers et sont protégés par des droits d'auteur, un brevet, une marque de commerce et des lois sur la propriété intellectuelle. De tels contenus et services vous sont offerts exclusivement aux fins de votre usage personnel et non commercial.

Vous ne pouvez utiliser aucun contenu ou service d'une manière qui n'a pas été autorisée par le propriétaire du contenu ou le fournisseur de services. Sans limiter ce qui précède, sauf autorisation expresse du propriétaire du contenu ou du fournisseur de services, vous ne pouvez, par quelque manière ou mode de communication que ce soit, modifier, copier, reproduire, mettre en ligne, publier, transmettre, traduire, vendre ou exploiter tout contenu ou service affiché sur cet appareil; ni en dériver quelques produits que ce soit.

« LE CONTENU ET LES SERVICES TIERS SONT FOURNIS « TELS QUELS ». SAMSUNG NE GARANTIT PAS LE CONTENU OU LES SERVICES OFFERTS, D'UNE FAÇON EXPRESSE OU IMPLICITE, À QUELQUE FIN QUE CE SOIT. SAMSUNG DÉCLINE EXPRESSÉMENT TOUTES GARANTIES IMPLICITES, Y COMPRIS, MAIS SANS LIMITATION, LES GARANTIES DE COMMERCIALISATION OU D'ADAPTATION DANS UN BUT SPÉCIFIQUE. SAMSUNG NE GARANTIT PAS L'EXACTITUDE, LA VALIDITÉ, L'ACTUALITÉ, LA LÉGALITÉ OU L'EXHAUSTIVITÉ DE TOUT CONTENU OU SERVICE OFFERT SUR CET APPAREIL, ET EN AUCUN CAS, Y COMPRIS LA NÉGLIGENCE, SAMSUNG NE PEUT ÊTRE TENUE RESPONSABLE, PAR DROIT CONTRACTUEL OU PRÉJUDICIEL, DES DOMMAGES DIRECTS, INDIRECTS, PARTICULIERS, SPÉCIAUX OU ACCIDENTELS, DES HONORAIRES D'AVOCATS, DES DÉPENSES, OU TOUT AUTRE DOMMAGE DÉCOULANT DE, OU EN RELATION AVEC, TOUTE INFORMATION CONTENUE DANS OU QUI RÉSULTENT DE L'UTILISATION DE TOUT CONTENU OU SERVICE PAR VOUS OU TOUTE AUTRES PERSONNE TIERCE, MÊME SI VOUS AVEZ ÉTÉ AVISÉ DE LA POSSIBILITÉ DE TELS DOMMAGES. »

Les services tiers peuvent être résiliés ou interrompus en tout temps, et Samsung ne donne aucune garantie sur la durée de disponibilité de tout contenu ou service. Le contenu et les services sont transmis par des tiers au moyen de réseaux et d'installations de transmission sur lesquels Samsung n'a aucun contrôle. Sans limiter la généralité de cet avis de non-responsabilité, Samsung décline expressément toute responsabilité pour toute interruption ou suspension de tout contenu ou service offert sur cet appareil.

Samsung n'est pas responsable du service à la clientèle lié au contenu et aux services. Toute question ou requête liée au contenu ou aux services doit être envoyée directement aux fournisseurs de contenu ou de services.

Index

Alarmes

- Arrêter une alarme 89
- Créer une alarme 89
- Désactiver une alarme 89

Appareil photo

- Personnaliser l'appareil vidéo 57
- Prendre une photo 51
- Saisir des vidéos 56

Bluetooth

- Activer Bluetooth 70
- Chercher un périphérique et s'y coupler 71
- Envoyer des données 71
- Recevoir des données 72

Calendrier

- Afficher les évènements 64
- Créer des évènements 64

Connecter la tablette à un ordinateur

- Lecteur Windows Media 67
- Mémoire auxiliaire 68
- Samsung Kies 67

Connexion RPV

- Connecter la tablette à un RPV 75
- Créer un RPV 73

Connexions

- Bluetooth 70
- Ordinateur 67
- WLAN 69

Contacts 61

- Créer un contact 61
- Récupérer des contacts 61

Courriel

- Afficher un compte 45
- Envoyer un courriel 44

eBook 90

- Importer 91

Écran d'accueil

- Ajouter des éléments 18
- Déplacer des éléments 19
- Supprimer des éléments 19

Écran de veille

- Ajouter des éléments 18

Écran tactile

- Utiliser l'écran 16
- Verrouiller l'écran 17

Fuseaux horaires 95

Galerie

- Visionner une vidéo 60
- Visualiser une photo 59

Gestionnaire de fichiers

- Copier ou couper des fichiers 93
- Formats de fichier pris en charge 92
- Ouvrir des fichiers 92
- Supprimer des fichiers 93

Gestionnaire de téléchargement 90

Gmail 42

Heure et date 21

- Internet
 - voir Navigateur
- Langue 84
- Lecteur de vidéo 60
- Listes des applications
 - Accéder aux applications 20
- Luminosité, écran 23
- Maps 37
- Market 36
- Mémo croquis 93, 94
- Messages
 - Configurer un compte courriel 43
 - Envoyer un courriel 44
- Mode Hors-ligne 12
- Mode silencieux 22
- Music Hub 50
- Musique
 - Ajouter des fichiers 48
 - Créer une liste de lecture 49
 - Faire jouer de la musique 48
- Navigateur
 - Ajouter un favori 33
 - Ouvrir plusieurs pages 33
 - Parcourir les pages Web 31
- Note
 - Afficher une note 65
 - Créer une note 65
- Paramètres
 - Accessibilité 88
 - Applications 82
 - Comptes et synchronisation 82
 - Confidentialité 83
 - Date et heure 88
 - Écran 79
 - Langue et clavier 84
 - Localisation et sécurité 80
 - Mode économie d'énergie 79
 - Mouvement 83
 - Sans fil et réseau 76
 - Son 78
 - Stockage 84
 - Tablette 88
- Photos
 - Afficher une photo 59
 - Prendre une photo 51
- Pile
 - Charger la pile 10
- Pulse 35
- Recherche Google 91
- Recherche vocale 94
- Saisie de texte 24
- Samsung Apps 41
- Samsung Kies 67
- Tablette
 - Affichage 13
 - Allumer ou éteindre 12
 - Icônes 15
 - Panneau de raccourcis 20
 - Paramètres 76
- Talk 46

Vidéos

Saisir une vidéo 56

Visionner une vidéo 60

WLAN

Activer 69

Chercher un réseau WLAN et
s'y connecter 69

YouTube 37

Mettre en ligne des
vidéos 37

Visionner des vidéos 37