



## Mises en garde

### Maintenez votre téléphone hors de portée des enfants en bas âge et des animaux domestiques

Maintenez votre téléphone et tous ses accessoires hors de portée des enfants en bas âge ou des animaux domestiques. L'ingestion de petites pièces peut provoquer un étouffement ou des blessures graves.

### Protégez votre audition



Une exposition excessive de votre oreille à un volume élevé peut endommager votre audition. Diminuez toujours le volume avant de connecter des écouteurs à une source audio et réglez le volume minimum nécessaire vous permettant d'entendre votre conversation ou la musique.

### Installez votre téléphone et ses accessoires avec précaution

Veillez à ce que votre téléphone et ses accessoires soient solidement fixés lorsque vous les utilisez à bord d'un véhicule. Évitez de positionner votre téléphone et ses accessoires à proximité de la zone d'ouverture des airbags. Tout équipement sans fil mal installé peut entraîner de graves blessures au déclenchement de l'airbag.

En fonction de votre opérateur téléphonique ou du logiciel installé sur votre téléphone, certaines descriptions de ce mode d'emploi peuvent ne pas correspondre fidèlement à votre téléphone.

www.samsungmobile.com

SAMSUNG

Printed in Korea  
Code No.: GH68-27991A  
French: 06/2010. Rev. 1.1

### Évitez d'endommager les batteries et les chargeurs

- Évitez d'exposer votre batterie à des températures très faibles ou très élevées (inférieures à 0 °C ou supérieures à 45 °C). Les températures extrêmes réduisent l'autonomie et la durée de vie de votre batterie.
- Évitez de mettre votre batterie en contact avec des objets métalliques. Vous risquez d'établir un court-circuit entre les bornes + et - de votre batterie et de l'endommager temporairement ou définitivement.
- N'utilisez jamais un chargeur ou une batterie endommagé(e).

### Manipulez votre téléphone délicatement et avec précaution

- Ne démontez pas votre téléphone, vous pourriez vous exposer à une décharge électrique.
- Évitez tout contact avec des liquides qui risqueraient d'endommager sérieusement votre téléphone. Si tel est le cas, l'étiquette signalant une infiltration d'eau à l'intérieur du téléphone change de couleur. N'utilisez pas votre téléphone avec les mains mouillées. Tout dégât provoqué par l'eau sur votre téléphone peut annuler la garantie du fabricant.
- Évitez d'utiliser ou d'entreposer votre téléphone dans un endroit poussiéreux ou sale. Ses composants risquent de se détériorer.
- Votre téléphone est un appareil électronique complexe. Protégez-le des chocs et évitez de le manipuler trop brusquement pour ne pas l'endommager.
- Ne tentez pas de peindre votre téléphone. La peinture pourrait bloquer les pièces mobiles de l'appareil et perturber son fonctionnement.
- Évitez d'utiliser le flash photo du téléphone ou le témoin lumineux trop près des yeux des enfants ou des animaux.

- Les appareils générant un champ magnétique peuvent perturber le fonctionnement de votre téléphone et de sa carte mémoire. N'utilisez pas de housses ou d'accessoires équipés de fermetures magnétiques et ne laissez pas votre téléphone en contact prolongé avec des champs magnétiques.

### Évitez toute interférence avec d'autres appareils électroniques

Votre téléphone émet des signaux de radiofréquence (RF) qui peuvent perturber le fonctionnement des appareils électroniques insuffisamment ou mal protégés comme, par exemple, les stimulateurs cardiaques, les prothèses auditives, les appareils médicaux et tout autre appareil électronique équipant votre maison ou votre véhicule. Adressez-vous aux fabricants de ces différents appareils électroniques pour tenter de résoudre les éventuels problèmes d'interférence.



## Consignes d'utilisation importantes

### Utilisez votre téléphone comme un combiné classique

Évitez tout contact avec l'antenne interne de votre téléphone.

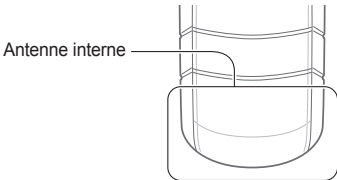

### Manipulez les batteries et les chargeurs avec précaution et respectez les consignes de recyclage

- Utilisez uniquement les batteries et les chargeurs homologués par Samsung et conçus pour votre téléphone. L'utilisation de batteries et de chargeurs incompatibles peut provoquer de graves blessures ou endommager votre téléphone.
- Ne jetez jamais de batteries ou un téléphone au feu. Veuillez respecter la réglementation en vigueur en matière de recyclage des batteries usagées ou du téléphone.
- Ne posez jamais votre batterie ou votre téléphone à l'intérieur ou au-dessus d'un appareil chauffant, tel qu'un four micro-ondes, une cuisinière ou un radiateur. En cas de surchauffe, les batteries risquent d'exploser.
- Veillez à ne pas écraser ou perforer les batteries. Évitez d'exposer votre batterie à une trop forte pression externe qui pourrait provoquer un court-circuit interne et une surchauffe.

### Évitez toute interférence avec des stimulateurs cardiaques

Conformément aux recommandations des fabricants et du cabinet d'études indépendant Wireless Technology Research, conservez une distance minimale de 15 cm entre le téléphone et un stimulateur cardiaque afin d'éviter toute interférence. Si vous avez de bonnes raisons de penser que votre téléphone perturbe le fonctionnement d'un stimulateur cardiaque ou de tout autre équipement médical, éteignez-le immédiatement et contactez le fabricant du stimulateur cardiaque ou de l'équipement médical pour obtenir de l'aide.

### Adressez-vous uniquement à des personnes qualifiées pour réparer votre téléphone

En faisant appel à des personnes non qualifiées pour réparer votre téléphone, vous risquez de l'endommager et de voir sa garantie annulée.

### Optimisez la durée de vie de la batterie et du chargeur

- Ne laissez pas votre batterie en charge pendant plus d'une semaine, car une surcharge risque de raccourcir sa durée de vie.
- Si elle n'est pas utilisée pendant une période prolongée, une batterie se décharge progressivement et doit par conséquent être rechargée avant toute nouvelle utilisation.
- Débranchez le chargeur du secteur lorsqu'il n'est pas utilisé.
- Utilisez la batterie pour votre téléphone uniquement.

### Manipulez les cartes SIM ou les cartes mémoires avec soin

- Ne retirez pas une carte mémoire lorsque le téléphone transfère des données ou tente d'accéder à la carte, car vous pourriez perdre vos données et/ou endommager la carte ou le téléphone.
- Les cartes mémoire sont fragiles et ne doivent subir aucun choc violent. Elles sont également sensibles à l'électricité statique et aux émissions parasites provenant d'autres appareils.
- Ne touchez pas la puce ou les extrémités de la carte avec vos doigts ou des objets métalliques. Essayez la carte à l'aide d'un chiffon doux si elle semble sale.

### Éteignez votre téléphone lorsque vous vous trouvez dans un environnement potentiellement explosif

N'utilisez pas votre téléphone dans les stations service ou à proximité de produits combustibles ou chimiques. Éteignez votre téléphone à chaque fois que cela vous est demandé (pancarte ou instructions). Votre téléphone peut provoquer une explosion ou un incendie lorsque vous vous trouvez à l'intérieur ou à proximité d'une zone de stockage de carburants ou de produits chimiques, d'une zone de transfert ou de tout lieu où se déroulent des opérations de mise à feu. Ne transportez et ne stockez jamais de liquides inflammables, de gaz ou de matériaux explosifs dans le même habitacle que votre téléphone, ses composants ou ses accessoires.

### Réduisez les risques de lésions occasionnées par les gestes répétitifs

Lorsque vous utilisez votre téléphone, tenez-le d'une main détendue. Appuyez légèrement sur les touches. Utilisez les fonctions spéciales destinées à réduire le nombre de touches sur lesquelles vous devez appuyer (par exemple, les modèles et la saisie intuitive) et pensez à faire des pauses fréquentes.

### N'utilisez pas le téléphone si son écran est brisé ou fissuré

Le verre ou l'acrylique brisé risque de vous blesser à la main ou au visage. Faites remplacer l'écran auprès d'un centre de service après-vente Samsung. La garantie du fabricant ne couvre pas les dommages résultant d'une utilisation non conforme.

CE 0168

### Garantissez l'accès aux services d'urgence

Il arrive parfois, dans certaines zones ou dans certaines circonstances, que votre téléphone ne puisse pas autoriser les appels d'urgence. Avant de partir à l'étranger ou dans des zones non couvertes, assurez-vous de pouvoir contacter les services d'urgence d'une autre manière.

### Entretien de la protection contre l'eau et la poussière

- Votre téléphone est résistant aux projections d'eau et à la poussière dans la mesure où tous les compartiments sont bien fermés. Toutefois, il n'est pas étanche. Vous devez donc respecter attentivement les consignes ci-dessous pour éviter de l'endommager.
- Ne plongez pas le téléphone dans l'eau et ne l'utilisez pas sous la pluie.
  - N'exposez pas le téléphone à l'eau salée ou ionisée ou à de l'eau sous pression.
  - Si le téléphone est mouillé, essuyez-le soigneusement à l'aide d'un chiffon doux et propre.
  - Assurez-vous que connecteur à fonctions multiples est bien fermé.
  - Le connecteur à fonctions multiples doit toujours rester propre et ne doit pas être endommagé.



## Consignes de sécurité

### Soyez prudent lorsque vous conduisez

Évitez d'utiliser votre téléphone lorsque vous conduisez et respectez les réglementations relatives à l'utilisation des téléphones portables au volant. Pour plus de sécurité, utilisez un kit mains libres lorsque cela est possible.

### Respectez tous les avertissements et toutes les réglementations de sécurité

Conformez-vous aux réglementations limitant l'utilisation des téléphones portables dans certaines zones.

### Utilisez exclusivement des accessoires homologués par Samsung

L'utilisation d'accessoires incompatibles peut endommager votre téléphone ou provoquer des blessures.

### Éteignez votre téléphone à proximité des équipements médicaux

Votre téléphone peut provoquer des interférences avec les équipements médicaux utilisés dans les hôpitaux ou les centres de soins. Respectez les réglementations, les avertissements et les consignes du personnel soignant.

### Éteignez votre téléphone ou désactivez ses fonctions radio à bord d'un avion

Votre téléphone peut provoquer des interférences avec les équipements de navigation. Respectez toutes les réglementations aériennes. Éteignez votre téléphone ou passez dans un mode permettant de désactiver les fonctions radio (GSM + Bluetooth) lorsque cela vous est demandé par le personnel navigant.

### Informations sur la certification DAS (Débit d'absorption spécifique)

Votre téléphone est conforme aux normes de l'Union européenne limitant l'exposition humaine aux radiofréquences émises par les équipements de radiocommunications et terminaux de télécommunications. Ces normes interdisent la vente de téléphones portables dont le niveau d'exposition maximal (appelé débit d'absorption spécifique ou DAS) dépasse 2,0 watts par kilogramme de tissu humain.

Lors des tests réalisés, la valeur DAS maximale enregistrée pour ce modèle s'élevait à 0,408 watts par kilogramme. En conditions normales d'utilisation, la valeur effective du DAS sera probablement inférieure, car ce téléphone a été conçu pour émettre uniquement l'énergie radiofréquence minimale nécessaire pour transmettre un signal au relais le plus proche. Chaque fois que cela est possible, le téléphone réduit automatiquement son niveau d'émission et par conséquent votre niveau d'exposition à l'énergie radiofréquence.

La déclaration de conformité qui se trouve à la fin de ce mode d'emploi prouve que votre téléphone est conforme à la directive européenne relative aux équipements hertziens et aux équipements terminaux de télécommunications (directive R&TTE). Pour plus d'informations sur le DAS et les normes de l'Union européenne associées, visitez le site Web des téléphones Samsung.

### Les bons gestes de mise au rebut de ce produit

(Déchets d'équipements électriques et électroniques) (Applicable dans les pays de l'Union Européenne et dans d'autres pays européens pratiquant le tri sélectif)

Ce symbole sur le produit, ses accessoires ou sa documentation indique que ni le produit, ni ses accessoires électroniques usagés (chargeur, casque audio, câble USB, etc.) ne peuvent être jetés avec les autres déchets ménagers. La mise au rebut incontrôlée des déchets présentant des risques environnementaux et de santé publique, veuillez séparer vos produits et accessoires usagés des autres déchets. Vous favoriserez ainsi le recyclage de la matière qui les compose dans le cadre d'un développement durable.

Les particuliers sont invités à contacter le magasin leur ayant vendu le produit ou à se renseigner auprès des autorités locales pour connaître les procédures et les points de collecte de ces produits en vue de leur recyclage.

Les entreprises et professionnels sont invités à contacter leurs fournisseurs et à consulter les conditions de leur contrat de vente. Ce produit et ses accessoires ne peuvent être jetés avec les autres déchets professionnels et commerciaux.

### Élimination des batteries de ce produit



(Applicable aux pays de l'Union européenne et aux autres pays européens dans lesquels des systèmes de collecte sélective sont mis en place)

Le symbole sur la batterie, le manuel ou l'emballage indique que les batteries de ce produit ne doivent pas être éliminées en fin de vie avec les autres déchets ménagers. L'indication éventuelle des symboles chimiques Hg, Cd ou Pb signifie que la batterie contient des quantités de mercure, de cadmium ou de plomb supérieures aux niveaux de référence stipulés dans la directive CE 2006/66. Si les batteries ne sont pas correctement éliminées, ces substances peuvent porter préjudice à la santé humaine ou à l'environnement. Afin de protéger les ressources naturelles et d'encourager la réutilisation du matériel, veillez à séparer les batteries des autres types de déchets et à les recycler via votre système local de collecte gratuite des batteries.

### Présentation du téléphone

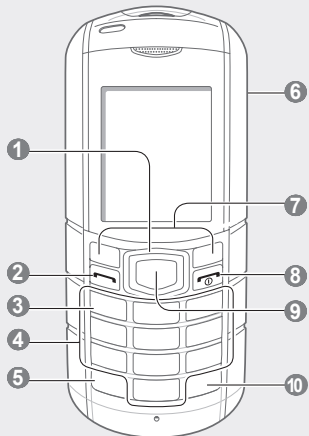

**1** **Touche de navigation directionnelle**  
Permet de naviguer dans les options des menus ; en mode Veille, permet de passer un appel simulé (bas)

► « Simuler des appels »  
La page d'accueil par défaut ou les menus prédéfinis peuvent varier en fonction de votre opérateur téléphonique

**2** **Touche d'appel**  
Appelle un correspondant ou répond à un appel ; en mode Veille, permet de récupérer les numéros des derniers appels composés, manqués, ou reçus ; permet d'envoyer un message SOS

► « Activer et envoyer un message SOS »

**3** **Touche de messagerie vocale**  
En mode Veille, permet d'accéder aux messages vocaux (maintenir cette touche enfoncée)

**4** **Touches alphanumériques**

**5** **Touche de verrouillage/déverrouillage des touches**  
En mode Veille, permet de verrouiller le clavier (maintenir cette touche enfoncée)

**6** **Touche Lampe**  
En mode Veille, permet d'activer (appuyer et maintenir enfoncée) ou de désactiver la lampe

► « Activer la fonction lampe »

**7** **Touches écran**  
Permettent d'exécuter les actions mentionnées au bas de l'écran

**8** **Marche/arrêt/Sortie de menu**  
Permet d'allumer et d'éteindre le téléphone (maintenir la touche enfoncée) ou de mettre fin à un appel ; en mode Menu, permet d'annuler la saisie et de revenir au mode Veille

**9** **Touche de confirmation**  
Permet de sélectionner l'option en surbrillance ou de confirmer une saisie ; en mode Veille, permet d'accéder au mode Menu ; permet de lancer le navigateur Internet (maintenir cette touche enfoncée)

La fonction de la touche peut différer selon votre opérateur téléphonique ou votre région

**10** **Touche profil Discret**  
En mode Veille, permet d'activer ou de désactiver le profil Discret (maintenir cette touche enfoncée)

Les symboles d'état suivants peuvent s'afficher en haut de l'écran du téléphone :

Icône	Description	Icône	Description
	Puissance du signal		Bluetooth activé
	Réseau GPRS connecté		Alarme activée
	Appel en cours		Carte mémoire insérée
	Renvoi d'appel activé		Nouveau SMS
	Fonction de message SOS activée		Nouveau MMS
	Itinérance (en dehors de la zone normalement couverte)		Nouvel e-mail
	Connexion à une page Web sécurisée		Nouveau message vocal
	Synchronisation avec un PC		Profil Normal activé
	Radio FM allumée		Profil Discret activé
			Niveau de charge de la batterie

## Installer la carte SIM et la batterie

- Retirez le cache de la batterie et insérez la carte SIM.



- Insérez la batterie et remettez le cache en place.

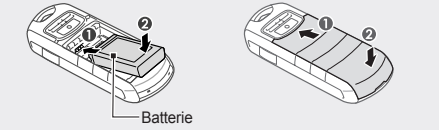

### Mettre la batterie en charge

- Branchez le chargeur fourni avec l'appareil.
- À la fin de l'opération, débranchez le chargeur.

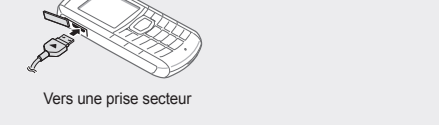

- Ne retirez jamais la batterie du téléphone lorsque le chargeur est branché. Vous risqueriez d'endommager l'appareil.
- Si vous rechargez une batterie entièrement déchargée, il se peut que l'indicateur n'apparaisse sur l'écran qu'après une trentaine de minutes.

### Utiliser la barre d'outils des raccourcis

Vous pouvez utiliser la barre d'outils des raccourcis pour accéder à vos menus favoris.

#### Pour ajouter des menus à la barre d'outils des raccourcis

- En mode Menu, sélectionnez **Paramètres** → **Affichage** → **Barre d'outils des raccourcis**.
- Appuyez sur **<Options>** → **Modifier**.
- Sélectionnez vos menus favoris.
- Appuyez sur **<Options>** → **Ouvrir** pour sélectionner des sous-menus (si nécessaire).
- Appuyez sur **<Enregist.>**, ou sur **<Options>** → **Enregistrer**.

#### Pour accéder à un menu à partir de la barre d'outils des raccourcis

En mode Veille, faites défiler vers la gauche ou vers la droite pour sélectionner le menu souhaité puis appuyez sur la touche de confirmation.

- En fonction de votre région, lorsque la barre d'outils des raccourcis est activée, les touches de navigation peuvent ne pas fonctionner en tant que raccourcis.

### Modifier la sonnerie

- En mode Menu, sélectionnez **Paramètres** → **Profils**.
- Sélectionnez le profil actuellement utilisé.

- Vous ne pouvez pas changer la sonnerie si vous utilisez un profil Discret ou Hors-ligne.

### Modifier la sonnerie

- Appuyez sur la touche de confirmation pour ouvrir votre liste de contacts.
- Sélectionnez un contact.
- Sélectionnez un numéro (si nécessaire).
- Appuyez sur **<Options>** → **Enregistrer** pour enregistrer les destinataires.
- Faites défiler l'écran vers le bas et saisissez le nom de l'expéditeur.
- Appuyez sur la touche Confirmer → **<Accepter>**.

### Activer et envoyer un message SOS

En cas d'urgence, vous pouvez envoyer un message d'appel à l'aide à votre famille ou à vos amis.

#### Pour activer le message SOS

- En mode Menu, sélectionnez **Messages** → **Paramètres** → **Messages SOS** → **Options d'envoi**.
- Faites défiler vers la gauche ou vers la droite pour sélectionner **ON**.
- Faites ensuite défiler vers le bas et appuyez sur la touche de confirmation pour ouvrir la liste des destinataires.
- Appuyez sur la touche de confirmation pour ouvrir votre liste de contacts.
- Sélectionnez un contact.
- Sélectionnez un numéro (si nécessaire).
- Appuyez sur **<Options>** → **Enregistrer** pour enregistrer les destinataires.
- Sélectionnez la rubrique Nombre de répétitions, et définissez le nombre de répétitions du message SOS.
- Appuyez sur **<Enregistrer>** → **<Oui>**.

### Insérer une carte mémoire (facultatif)

Votre téléphone accepte les cartes mémoire microSD™ jusqu'à 2 GB (en fonction du fabricant et du type de carte mémoire).

- Ne formatez pas la carte mémoire sur un PC. Cela pourrait entraîner des incompatibilités avec le téléphone. Formatez la carte mémoire uniquement sur le téléphone.
- Des opérations d'écriture et d'effacement fréquentes réduisent la durée de vie des cartes mémoire.

- Retirez le cache de la batterie ainsi que la batterie.
- Déverrouillez le cache de la carte mémoire.

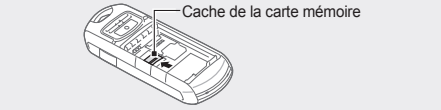

- Soulevez-le et insérez une carte mémoire, étiquette orientée vers le haut.

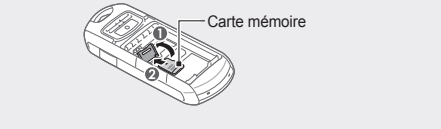

- Fermez le cache de la carte et verrouillez-le.
- Remplacez la batterie et son cache.

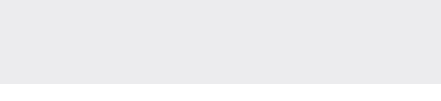

- Appuyez sur **<Options>** → **Modifier** → **Sonnerie d'appel**.
- Sélectionnez une catégorie de sonnerie → une sonnerie.

Pour passer à un autre profil, sélectionnez-le dans la liste.

#### Rappeler un numéro récemment composé

- En mode Veille, appuyez sur **[↶]**.
- Faites défiler l'écran vers la gauche ou la droite pour sélectionner un type d'appel.
- Faites défiler l'écran vers le haut ou vers le bas pour sélectionner un numéro ou un nom.
- Appuyez sur la touche de confirmation pour afficher les détails de l'appel ou sur **[↶]** pour composer le numéro.

### Saisir du texte

#### Pour changer de mode de saisie

- Maintenez la touche **[#]** enfoncée pour basculer entre les modes T9 et ABC.
- Pour modifier la casse ou passer en mode Numérique, appuyez sur **[#]**.
- Appuyez sur **[\*]** pour passer en mode Symbole.
- Maintenez la touche **[\*]** enfoncée pour sélectionner un mode de saisie ou changer la langue de saisie.

### Icônes utilisées dans ce mode d'emploi

	<b>Remarque</b> <span> </span> : remarques, conseils d'utilisation ou informations complémentaires
	<b>Opération suivante</b> <span> </span> : ordre dans lequel les options ou les menus doivent être sélectionnés pour l'exécution d'une étape. Exemple <span> </span> : en mode Menu, sélectionnez <b>Messages</b> → <b>Nouveau message</b> (c'est-à-dire <b>Messages</b> , suivi de <b>Nouveau message</b> )
	<b>Crochets</b> <span> </span> : touches du téléphone. Exemple <span> </span> : <b>[↶↷]</b> (représente la touche Marche/Arrêt/Sortie de menu)
	<b>Signes inférieur à et supérieur à</b> <span> </span> : touches écran dont la fonction dépend de ce qui est affiché en bas de l'écran. Exemple <span> </span> : <b>&lt;OK&gt;</b> (représente la touche écran OK)

### Allumer ou éteindre le téléphone

Pour allumer le téléphone :

- Maintenez la touche **[↶]** enfoncée.
- Saisissez votre code PIN et appuyez sur **<OK>** (si nécessaire).

Pour éteindre votre téléphone, répétez l'étape 1 ci-dessus.

- Si vous enlevez la batterie après avoir réglé l'heure et la date, celles-ci seront réinitialisées.
- Pour transférer des données d'un PC vers votre téléphone, vous avez besoin de Windows XP Service Pack 2.

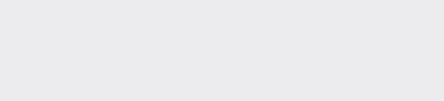

#### Mode T9

- Appuyez une seule fois sur les touches alphanumériques correspondant au caractère à saisir pour saisir un mot dans son intégralité.
- Lorsque le mot correct apparaît, appuyez sur **[0]** pour insérer un espace. Si le mot affiché n'est pas le bon, appuyez sur la touche de navigation haut ou bas pour sélectionner un autre mot.

#### Mode ABC

Appuyez autant de fois que nécessaire sur la touche alphanumérique correspondant au caractère à saisir, jusqu'à ce qu'il s'affiche.

#### Mode Numérique

Appuyez sur la touche alphanumérique correspondant au chiffre à saisir.

#### Mode Symbole

Appuyez sur la touche alphanumérique correspondant au symbole à saisir.

- Vous pouvez déplacer le curseur à l'aide de la touche de navigation.
- Pour effacer des caractères un par un, appuyez sur **<Effacer>**. Pour supprimer rapidement tous les caractères à gauche du curseur, maintenez la touche **<Effacer>** enfoncée
- Pour insérer un espace entre les caractères, appuyez sur **[0]**.
- Pour insérer des signes de ponctuation dans les modes de saisie anglais, appuyez sur **[1]**.

### Accéder aux menus

Pour accéder aux menus de votre téléphone :

- En mode Veille, appuyez sur la touche **<Menu>** pour accéder au mode Menu.

- Vous aurez peut-être besoin d'appuyer sur la touche de confirmation pour accéder au mode Menu selon votre pays ou votre opérateur téléphonique.

- Utilisez la touche de navigation pour faire défiler les menus ou les options.
- Appuyez sur **<Sélectionner>**, **<OK>** ou sur la touche de confirmation pour confirmer l'option en surbrillance.
- Appuyez sur **<Retour>** pour revenir au niveau de menu précédent, ou sur **[↶]** pour revenir en mode Veille.

- Lorsque vous accédez à un menu nécessitant le code PIN2, vous devez entrer ce code fourni avec la carte SIM. Pour obtenir des informations complémentaires, contactez votre opérateur.
- Samsung décline toute responsabilité en cas de perte de mots de passe ou d'informations personnelles, ou de dommage causé par un logiciel illégal.

### Passer un appel

- En mode Veille, saisissez l'indicatif régional (si nécessaire), et le numéro de téléphone à composer.
- Appuyez sur **[↶]** pour appeler le numéro.
- Pour raccrocher, appuyez sur **[↶]**.

### Ajouter un nouveau contact

- La mémoire de stockage permettant d'enregistrer de nouveaux contacts peut être prédéfinie en fonction de votre opérateur. Pour modifier la mémoire de stockage, en mode Menu, sélectionnez **Contacts** → **Paramètres** → **Emplacement d'enregistrement**.

- En mode Veille, entrez un numéro de téléphone et appuyez sur **<Options>**.
- Sélectionnez **Créer un contact** → une mémoire de stockage (si nécessaire).
- Sélectionnez un type de numéro (si nécessaire).
- Complétez les coordonnées du contact.
- Appuyez sur la touche de confirmation pour ajouter le contact à la mémoire.

### Envoyer et lire des messages

#### Envoyer un SMS ou un MMS

- En mode Menu, sélectionnez **Messages** → **Nouveau message** → **Message**.
- Saisissez le numéro du destinataire et faites défiler vers le bas.
- Saisissez le texte de votre message. ► *Saisir du texte* Pour l'envoyer sous forme de SMS, passez à l'étape 5. Pour joindre un fichier multimédia, passez à l'étape 4.
- Appuyez sur **<Options>** → **Ajouter multimédia** et ajoutez un élément.
- Appuyez sur la touche de confirmation pour envoyer le message.

### Écouter la radio FM

- Branchez le kit piéton fourni sur le téléphone.
- En mode Menu, sélectionnez **Applications** → **Radio FM**.
- Appuyez sur la touche de confirmation pour allumer la radio FM.
- Appuyez sur **<Oui>** pour effectuer une recherche automatique des stations. La radio effectue un balayage et mémorise automatiquement les stations disponibles.

- Lorsque vous allumez la radio FM pour la première fois, vous êtes invité à lancer la recherche automatique.

- Commandez la radio FM à l'aide des touches suivantes :

Touche	Fonction
Confirmation	Allumer ou éteindre la radio FM
Navigation	<ul style="list-style-type: none"><li>Gauche/Droite<span> </span>: régler une station de radio</li> <li>Haut/Bas<span> </span>: régler le volume d'écoute</li></ul>

- Pour éteindre la radio FM, appuyez sur la touche de confirmation.

### Activer la fonction Lampe

La fncion Lampe vous aide à voir dans les endroits sombres en allumant la lampe torche. Pour activer la lampe, en mode Veille, maintenez la touche **[☛]** enfoncée.

Pour désactiver la lampe, en mode Veille, maintenez la touche **[☛]** enfoncée.

### Répondre à un appel

- À la réception d'un appel, appuyez sur **[↶]**.
- Pour raccrocher, appuyez sur **[↶]**.

### Régler le volume d'écoute

#### Pour régler le volume de la sonnerie

- En mode Menu, sélectionnez **Paramètres** → **Profils**.
- Sélectionnez le profil actuellement utilisé.

- Si vous utilisez le profil Discret, vous ne pourrez pas régler le volume de la sonnerie.

- Appuyez sur **<Options>** → **Modifier** → **Volume** → **Sonnerie d'appel**.
- Pour régler le niveau sonore, faites défiler l'écran vers la gauche ou vers la droite.
- Appuyez sur **<Enregistrer>**.

#### Pour régler le volume d'écoute pendant un appel

En cours d'appel, appuyez sur la touche de navigation haut ou bas pour régler le volume.

- Dans un environnement bruyant, il vous sera difficile de comprendre clairement votre correspondant en utilisant la fonction Haut-parleur. Utilisez le mode Combiné classique pour une meilleure qualité sonore.

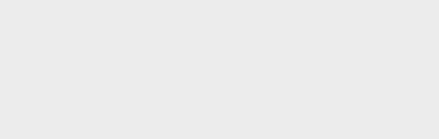

#### Lire un SMS ou un MMS

- En mode Menu, sélectionnez **Messages** → **Boîte de réception**.
- Sélectionnez un SMS ou un MMS.

### Simuler des appels

Vous pouvez simuler un appel entrant, lorsque vous souhaitez quitter une réunion ou mettre fin à des conversations non souhaitées.

- En mode Veille, maintenez la touche de navigation vers le bas enfoncée.
- Si les touches sont verrouillées, appuyez quatre fois sur la touche de navigation vers le bas.

### Activer la fonction Traçage du mobile

Dès que quelq'un insère une nouvelle carte SIM dans votre téléphone, la fonction Traçage du mobile envoie automatiquement le numéro du contact à deux destinataires que vous avez définis, pour vous aider à localiser et à récupérer votre téléphone. Pour activer le traçage du mobile :

- En mode Menu, sélectionnez **Paramètres** → **Sécurité** → **Traçage du mobile**.
- Entrez votre mot de passe, et appuyez sur **<OK>**.

- Si vous accédez à la fonction **Traçage du mobile** pour la première fois, vous devez créer, puis confirmer votre mot de passe.

- Faites défiler vers la gauche ou vers la droite pour sélectionner **ON**.
- Faites ensuite défiler vers le bas et appuyez sur la touche de confirmation pour ouvrir la liste des destinataires.

<b>SAMSUNG</b> ELECTRONICS 	
<b>Déclaration de conformité (R&amp;TTE)</b>	
<i>Nous,</i> <p><b>Samsung Electronics</b></p> déclarons sous notre seule responsabilité que le produit	<b>Téléphone mobile GSM<span> </span>: GT-E2370</b>
en relation avec cette déclaration est en conformité avec les normes suivantes et/ou d'autres documents normalifs.	
SÉCURITÉ	EN 60950- 1 <span> </span> : 2001 +A11:2004
EMC	EN 301 489- 01 V1.8.1 (04-2008) <p>EN 301 489- 07 V1.3.1 (11-2005)</p> EN 301 489- 17 V2.1.1 (05-2009)
DAS	EN 50360 <span> </span> : 2001 <p>EN 62209-1<span> </span>: 2006</p>
RADIO	EN 301 511 V9.0.2 (03-2003) <p>EN 300 328 V1.7.1 (10-2006)</p>
Ce téléphone a été testé et s'est avéré conforme aux normes relatives à l'émission de fréquences radio. En outre, nous déclarons que cet appareil répond à la directive 1999/5/EC. La procédure de déclaration de conformité, définie dans l'article 10, puis reprise à l'alinéa [IV] de la directive 1999/5/EC a été conduite sous contrôle de l'organisme suivant <span> </span> :	
	BABT, Forsyth House, Churchfield Road, Walton-on-Thames, Surrey, KT12 2TD, UK* <p>Numéro d'identification<span> </span>: 0168</p>
Documentation technique détenue par <span> </span> :	Samsung Electronics QA Lab.
disponible sur simple demande.	
(Représentant pour l'union européenne)	
	Samsung Electronics Euro QA Lab, Blackbushe Business Park, Saxony Way, Yateley, Hampshire, GU46 6GG, UK*
2010.05.18	Joong-Hoon Choi / Lab Manager (lieu et date de parution) (nom et signature du responsable dûment habilité)
* Cette adresse n'est pas celle du Centre de service de Samsung. Pour obtenir celle-ci, consultez la carte de la garantie ou contactez le revendeur de votre téléphone.	