



Mises en garde

Maintenez votre téléphone hors de portée des enfants en bas âge et des animaux domestiques

Maintenez votre téléphone et tous ses accessoires hors de portée des enfants en bas âge ou des animaux. L'ingestion de petites pièces peut provoquer un étouffement ou des blessures graves.

Protégez votre audition



Une exposition excessive de votre oreille à un volume élevé peut endommager votre audition. Diminuez toujours le volume avant de connecter des écouteurs à une source audio et réglez le volume minimum nécessaire vous permettant d'entendre votre conversation ou la musique.

Installez votre téléphone et ses accessoires avec précaution

Veillez à ce que votre téléphone et ses accessoires soient solidement fixés lorsque vous les utilisez à bord d'un véhicule. Évitez de positionner votre téléphone et ses accessoires à proximité de la zone d'ouverture des airbags. Tout équipement sans fil mal installé peut entraîner de graves blessures au déclenchement de l'airbag.

Éteignez votre téléphone ou désactivez ses fonctions radio à bord d'un avion

Votre téléphone peut provoquer des interférences avec les équipements de navigation. Respectez toutes les réglementations aériennes. Éteignez votre téléphone ou passez dans un mode permettant de désactiver les fonctions radio (GSM + Bluetooth) lorsque cela vous est demandé par le personnel navigant.

Évitez d'endommager les batteries et les chargeurs

- Évitez d'exposer votre batterie à des températures très faibles ou très élevées (inférieures à 0 °C/32 °F ou supérieures à 45 °C/113 °F). Les températures extrêmes réduisent l'autonomie et la durée de vie de votre batterie.
- Évitez de mettre votre batterie en contact avec des objets métalliques. Vous risquez d'établir un court-circuit entre les bornes + et - de votre batterie et de l'endommager temporairement ou définitivement.
- N'utilisez jamais un chargeur ou une batterie endommagée.

Manipulez votre téléphone délicatement et avec précaution

- Ne démontez pas votre téléphone, vous pourriez vous exposer à une décharge électrique.
- Évitez tout contact avec des liquides qui risqueraient d'endommager sérieusement votre téléphone. Si tel est le cas, l'étiquette signalant une infiltration d'eau à l'intérieur du téléphone change de couleur. N'utilisez pas votre téléphone avec les mains mouillées. Tout dégât provoqué par l'eau sur votre téléphone peut annuler la garantie du fabricant.

La déclaration de conformité qui se trouve à la fin de ce mode d'emploi prouve que votre téléphone est conforme à la directive européenne relative aux équipements hertziens et aux équipements terminaux de télécommunications (directive R&TTE). Pour plus d'informations sur le DAS et les normes de l'Union européenne associées, visitez le site Web des téléphones Samsung.

Les bons gestes de mise au rebut de ce produit

(Déchets d'équipements électriques et électroniques)

 (Applicable dans les pays de l'Union Européenne et dans d'autres pays européens pratiquant le tri sélectif)

 Ce symbole sur le produit, ses accessoires ou sa documentation indique que ni le produit, ni ses accessoires électroniques usagés (chargeur, casque audio, câble USB, etc.) ne peuvent être jetés avec les autres déchets ménagers. La mise au rebut incontrôlée des déchets présentant des risques environnementaux et de santé publique, veuillez séparer vos produits et accessoires usagés des autres déchets. Vous favoriserez ainsi le recyclage de la matière qui les compose dans le cadre d'un développement durable.

Les particuliers sont invités à contacter le magasin leur ayant vendu le produit ou à se renseigner auprès des autorités locales pour connaître les procédures et les points de collecte de ces produits en vue de leur recyclage. Les entreprises et professionnels sont invités à contacter leurs fournisseurs et à consulter les conditions de leur contrat de vente. Ce produit et ses accessoires ne peuvent être jetés avec les autres déchets professionnels et commerciaux.

Manipulez les batteries et les chargeurs avec précaution et respectez les consignes de recyclage

- Utilisez uniquement les batteries et les chargeurs homologués par Samsung et conçus pour votre téléphone. L'utilisation de batteries et de chargeurs incompatibles peut provoquer de graves blessures ou endommager votre téléphone.
- Ne jetez jamais de batteries ou un téléphone au feu. Veuillez respecter la réglementation en vigueur en matière de recyclage des batteries usagées ou du téléphone.
- Ne posez jamais votre batterie ou votre téléphone à l'intérieur ou au-dessus d'un appareil chauffant, tels qu'un four micro-ondes, une cuisinière ou un radiateur. En cas de surchauffe, les batteries risquent d'exploser.
- Veillez à ne pas égraser ou perforer les batteries. Évitez d'exposer votre batterie à une trop forte pression externe qui pourrait provoquer un court-circuit interne et une surchauffe.

Évitez toute interférence avec des stimulateurs cardiaques

Conformément aux recommandations des fabricants et du cabinet d'études indépendant Wireless Technology Research, conservez une distance minimale de 15 cm entre le téléphone et un stimulateur cardiaque afin d'éviter toute interférence. Il est fortement conseillé, lors d'un appel, de positionner le téléphone sur le côté opposé à l'implant. Si vous avez de bonnes raisons de penser que votre téléphone perturbe le fonctionnement d'un stimulateur cardiaque ou de tout autre équipement médical, éteignez-le immédiatement et contactez le fabricant du stimulateur cardiaque ou de l'équipement médical pour obtenir de l'aide.



Consignes d'utilisation importantes

Utilisez votre téléphone comme un combiné classique

Évitez tout contact avec l'antenne interne de votre téléphone.

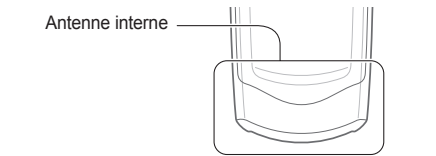

Adressez-vous uniquement à des personnes qualifiées pour réparer votre téléphone

En faisant appel à des personnes non qualifiées pour réparer votre téléphone, vous risquez de l'endommager et de voir sa garantie annulée.

Présentation du téléphone

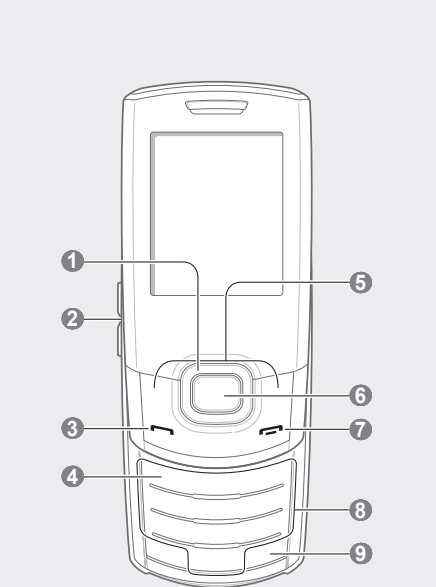

1

Touche de navigation directionnelle

En mode Veille, permet d'accéder aux mens définis par l'utilisateur, de simuler un appel (bas), ou de parcourir les raccourcis (droite/gauche) ; en mode Menu, permet de parcourir les options de menu *Les menus prédéfinis peuvent différer selon votre opérateur téléphonique*
► *Simuler des appels*

2

Touche de volume

En mode Veille, permet de régler le volume des touches ou d'envoyer un message SOS
► *Activer et envoyer un message SOS*

3

Touche d'appel

Permet d'émettre ou de recevoir un appel. En mode Veille, permet de récupérer le numéro des derniers appels émis, manqués ou reçus

4

Touche de messagerie vocale

En mode Veille, permet d'accéder aux messages vocaux (maintenir cette touche enfoncée)

Éteignez votre téléphone lorsque vous vous trouvez dans un environnement potentiellement explosif

N'utilisez pas votre téléphone dans les stations service ou à proximité de produits combustibles ou chimiques. Éteignez votre téléphone à chaque fois que cela vous est demandé (pancarte ou instructions). Votre téléphone peut provoquer une explosion ou un incendie lorsque vous vous trouvez à l'intérieur ou à proximité d'une zone de stockage de carburants ou de produits chimiques, d'une zone de transfert ou de tout lieu où se déroulent des opérations de mise à feu. Ne transportez et ne stockez jamais de liquides inflammables, de gaz ou de matériaux explosifs dans le même habitacle que votre téléphone, ses composants ou ses accessoires.

Réduisez les risques de lésions occasionnées par les gestes répétitifs

Lorsque vous utilisez votre téléphone, tenez le téléphone d'une main détendue. Appuyez légèrement sur les touches. Utilisez les fonctions spéciales destinées à réduire le nombre de touches sur lesquelles vous devez appuyer (par exemple, les modèles et la saisie intuitive) et pensez à faire des pauses fréquentes.

N'utilisez pas le téléphone si son écran est brisé ou fissuré

Le verre ou l'acrylique brisé risque de vous blesser à la main ou au visage. Faites remplacer l'écran auprès d'un centre de service après-vente Samsung. La garantie du fabricant ne couvre pas les dommages résultant d'une utilisation non conforme.

CE 0168

Optimisez la durée de vie de la batterie et du chargeur

- Ne laissez pas votre batterie en charge pendant plus d'une semaine, car une surcharge risque de raccourcir sa durée de vie.
- Si elle n'est pas utilisée pendant une période prolongée, une batterie se décharge progressivement et doit par conséquent être rechargée avant toute nouvelle utilisation.
- Débranchez le chargeur du secteur lorsqu'il n'est pas utilisé.
- Utilisez la batterie pour votre téléphone uniquement.

Manipulez les cartes SIM et les cartes mémoire avec soin

- Ne retirez pas une carte mémoire lorsque le téléphone transfère des données ou tente d'accéder à la carte, car vous pourriez perdre vos données et/ou endommager la carte ou le téléphone.
- Les cartes mémoire sont fragiles et ne doivent subir aucun choc violent. Elles sont également sensibles à l'électricité statique et aux émissions parasites provenant d'autres appareils.
- Des opérations d'écriture et d'effacement trop fréquentes réduisent la durée de vie de la carte mémoire.
- Ne touchez pas la puce ou les extrémités de la carte avec vos doigts ou des objets métalliques. Essayez la carte à l'aide d'un chiffon doux si elle semble sale.

Garantissez l'accès aux services d'urgence

Il arrive parfois, dans certaines zones ou dans certaines circonstances, que votre téléphone ne puisse pas autoriser les appels d'urgence. Avant de partir à l'étranger ou dans des zones non couvertes, assurez-vous de pouvoir contacter les services d'urgence d'une autre manière.



Consignes de sécurité

Soyez prudent lorsque vous conduisez

La conduite nécessite une attention totale et permanente afin de réduire au maximum le risque d'accident. L'utilisation d'un appareil mobile est source de distraction, ce qui peut conduire à un accident. Vous devez respecter la législation et les réglementations locales en vigueur relatives aux restrictions d'utilisation des appareils sans fil au volant.

Respectez tous les avertissements et toutes les réglementations de sécurité

Conformez-vous aux réglementations limitant l'utilisation des téléphones portables dans certaines zones.

Utilisez exclusivement des accessoires homologués par Samsung

L'utilisation d'accessoires incompatibles peut endommager votre téléphone ou provoquer des blessures.

Éteignez votre téléphone à proximité des équipements médicaux

Votre téléphone peut provoquer des interférences avec les équipements médicaux utilisés dans les hôpitaux ou les centres de soins. Respectez les réglementations, les avertissements et les consignes du personnel soignant.

























Informations sur la certification DAS (Débit d'absorption spécifique)

Votre téléphone est conforme aux normes de l'Union européenne limitant l'exposition humaine aux radiofréquences émises par les équipements de radiocommunications et terminaux de télécommunications. Ces normes interdisent la vente de téléphones portables dont le niveau d'exposition maximal (appelé débit d'absorption spécifique ou DAS) dépasse 2,0 watts par kilogramme de tissu humain.

Lors des tests réalisés, la valeur DAS maximale enregistrée pour ce modèle s'élevait à 0,743 watts par kilogramme. En conditions normales d'utilisation, la valeur effective du DAS sera probablement inférieure, car ce téléphone a été conçu pour émettre uniquement l'énergie radiofréquence minimale nécessaire pour transmettre un signal au relais le plus proche. Chaque fois que cela est possible, le téléphone réduit automatiquement son niveau d'émission et par conséquent votre niveau d'exposition à l'énergie radiofréquence.

Cependant, par mesure de précaution, quelques dispositions simples peuvent contribuer à diminuer le niveau d'exposition aux radiofréquences. Ainsi, afin de réduire au maximum la puissance d'émission de votre téléphone, veillez à l'utiliser dans des conditions de réception optimales, l'indicateur de puissance du signal affiché à l'écran comportant alors un nombre suffisant de barres. En général, plus vous êtes proche d'un relais, moins la puissance utilisée par le téléphone est élevée. Par ailleurs, il est également recommandé d'utiliser autant que possible le kit piéton. Cependant, on veillera dans ce cas à éloigner le téléphone du ventre des femmes enceintes et du bas ventre des enfants et des adolescents.

Les symboles d'état suivants peuvent s'afficher en haut de l'écran du téléphone :

Icône	Description	Icône	Description
	Puissance du signal		Nouveau MMS
	Réseau GPRS connecté		Nouveau message vocal
	Réseau EDGE connecté		Nouvel e-mail
	Réseau UMTS connecté		Radio FM allumée
	Appel en cours		Radio FM désactivée
	Renvoi d'appel activé		Lecture audio en cours
	Fonction de message SOS activée		Lecture audio en pause
	Alarme activée		Carte mémoire insérée
	Connexion à une page Web sécurisée		Profil Normal activé
	Itinérance (en dehors de la zone normalement couverte)		Profil Discret activé
	Bluetooth activé		Niveau de charge de la batterie
	Synchronisation avec un PC		Heure
	Nouveau SMS		

Installer la carte SIM ou USIM et la batterie

- Retirez le cache de la batterie, puis insérez la carte SIM ou USIM.

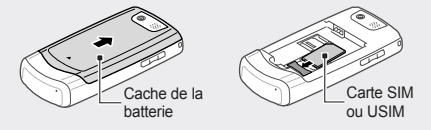

- Insérez la batterie et remettez le cache en place.

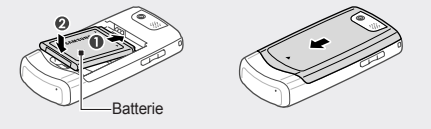

Mettre la batterie en charge

- Branchez le chargeur fourni avec l'appareil.
- À la fin de l'opération, débranchez le chargeur.

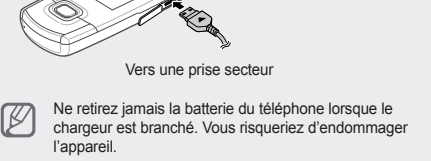

Modifier la sonnerie

- En mode Menu, sélectionnez **Paramètres** → **Profils**.
- Sélectionnez le profil actuellement utilisé.

Vous ne pouvez pas changer la sonnerie si vous utilisez un profil Discret ou Hors-ligne.

- Appuyez sur **<Options>** → **Modifier** → **Sonnerie appel vocal** ou **Sonnerie appel visio**.
- Utilisez la touche de navigation gauche ou droite pour sélectionner une mémoire de stockage (le cas échéant).
- Sélectionnez une catégorie de sonnerie → une sonnerie.
- Appuyez sur **<Options>** → **Enregistrer**.

Pour passer à un autre profil, sélectionnez-le dans la liste.

Rappeler un numéro récemment composé

- En mode Veille, appuyez sur **[↵]**.
- Faites défiler vers la gauche ou la droite pour sélectionner un type d'appel.
- Faites défiler vers le haut ou le bas pour sélectionner un numéro ou un nom.
- Appuyez sur la touche de confirmation pour afficher les détails de l'appel ou sur **[↵]** pour composer le numéro.

- Faites défiler vers la gauche ou la droite pour sélectionner **ON**.
- Faites défiler vers le bas et appuyez sur la touche de confirmation pour ouvrir la liste des destinataires.
- Appuyez sur **<Options>** → **Répertoire** pour ouvrir votre liste de contacts.
- Sélectionnez un contact.
- Sélectionnez un numéro (si nécessaire).
- Lorsque vous avez terminé de sélectionné des contacts, appuyez sur la touche de confirmation.
- Appuyez sur la touche de confirmation pour enregistrer les destinataires.
- Faites défiler vers le bas et saisissez le nom de l'expéditeur.
- Appuyez sur la touche de confirmation → **<Accepter>**.

Activer et envoyer un message SOS

En cas d'urgence, vous pouvez envoyer un message d'appel à l'aide à votre famille ou à vos amis.

- Pour activer le message SOS**
 - En mode Menu, sélectionnez **Messages** → **Messages SOS** → **Options d'envoi**.
 - Faites défiler vers la gauche ou la droite pour sélectionner **ON**.
 - Faites défiler vers le bas et appuyez sur la touche de confirmation pour ouvrir la liste des destinataires.
 - Appuyez sur la touche de confirmation pour ouvrir votre liste de contacts.
 - Sélectionnez un contact.

Insérer une carte mémoire (facultatif)

Votre téléphone accepte les cartes mémoire microSD™ ou microSDHC™ jusqu'à 8 Go (en fonction du fabricant et du type de carte mémoire).

Ne formatez pas la carte mémoire sur un PC. Cela pourrait entraîner des incompatibilités avec le téléphone. Formatez la carte mémoire uniquement sur le téléphone.

- Retirez le cache de la batterie ainsi que la batterie.
- Déverrouillez le cache de la carte mémoire.

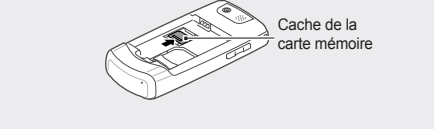

- Soulevez-le et insérez une carte mémoire, étiquette orientée vers le haut.

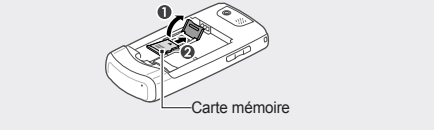

- Fermez le cache de la carte et verrouillez-le.

- Remplacez la batterie et son cache.

Icônes utilisées dans ce mode d'emploi

	Remarque : remarques, conseils d'utilisation ou informations complémentaires
	Opération suivante : ordre dans lequel les options ou les menus doivent être sélectionnés pour l'exécution d'une étape. Exemple : en mode Menu, sélectionnez Messages → Créer (signifie que vous devez d'abord appuyer sur Messages , puis sur Créer)
[]	Crochets : touches du téléphone. Exemple : [↵] (représente la touche Marche/Arrêt/Sortie de menu)
< >	Signes inférieur à et supérieur à : touches écran dont la fonction dépend de ce qui est affiché en bas de l'écran. Exemple : <Sélect.> (représente la touche écran Sélect.)

Allumer ou éteindre le téléphone

Pour allumer le téléphone :

- Maintenez la touche **[↵]** enfoncée.
- Saisissez votre code PIN et appuyez sur **<Confirmer>** (si nécessaire).
- Lorsque l'assistant de configuration se lance, vous pouvez personnaliser le téléphone en suivant les indications à l'écran.

Pour éteindre votre téléphone, répétez l'étape 1 ci-dessus.

Saisir du texte

Pour changer de mode de saisie

- Maintenez la touche **[*]** enfoncée pour basculer entre les modes T9 et ABC. En fonction de votre pays, vous aurez éventuellement accès à un mode de saisie spécifique à votre langue.
- Pour modifier la casse ou passer en mode Numérique, appuyez sur **[*]**.
- Maintenez la touche **[#]** enfoncée pour passer en mode Symbole.

Mode T9

- Appuyez une seule fois sur les touches alphanumériques correspondant aux caractères à saisir pour saisir un mot dans son intégralité.
- Lorsque le mot souhaité apparaît, appuyez sur **[#]** pour insérer un espace. Si le mot souhaité ne s'affiche pas, sélectionnez-en un autre dans la liste qui apparaît.

Mode ABC

Appuyez autant de fois que nécessaire sur la touche alphanumérique correspondant au caractère à saisir, jusqu'à ce qu'il s'affiche.

Mode Numérique

Appuyez sur la touche alphanumérique correspondant au chiffre à saisir.

Mode Symbole

Appuyez sur la touche alphanumérique correspondant au symbole à saisir.

Accéder aux menus

Pour accéder aux menus de votre téléphone :

- En mode Veille, appuyez sur **<Menu>** pour accéder au mode Menu.

Vous aurez peut-être besoin d'appuyer sur la touche de confirmation pour accéder au mode Menu selon votre pays ou votre opérateur téléphonique. Lorsque la barre d'outils des raccourcis est activée, vous ne pouvez pas utiliser la touche de confirmation pour accéder au mode Menu.

- Utilisez la touche de navigation pour faire défiler les menus ou les options.
- Appuyez sur **<Sélect.>**, **<OK>** ou sur la touche de confirmation pour confirmer l'option en surbrillance.
- Appuyez sur **<Retour>** pour revenir au niveau de menu précédent, ou sur **[↵]** pour revenir en mode Veille.

- Lorsque vous accédez à un menu exigeant le code PIN2, vous devez saisir le code PIN2 fourni avec la carte SIM ou USIM. Pour obtenir des informations complémentaires, contactez votre opérateur.
- Samsung décline toute responsabilité en cas de perte de mots de passe ou d'informations personnelles, ou de dommage causé par un logiciel illégal.

Émettre un appel

- En mode Veille, saisissez l'indicatif régional et le numéro de téléphone à composer.
- Appuyez sur **[↵]** pour appeler le numéro. Pour un appel visio, appuyez sur **<Options>** → **Appel visio**.
- Pour raccrocher, appuyez sur **[↵]**.

- Vous pouvez déplacer le curseur à l'aide de la touche de navigation.
- Pour effacer des caractères un par un, appuyez sur **<Effacer>**. Pour effacer tous les caractères saisis, maintenez la touche **<Effacer>** enfoncée.
- Pour insérer un espace entre des caractères, appuyez sur **[#]**.
- Pour insérer des signes de ponctuation, appuyez sur [1].

Ajouter un nouveau contact

- En mode Veille, entrez un numéro de téléphone et appuyez sur **<Options>**.
- Sélectionnez **Enregistrer n°** → une mémoire de stockage (Téléphone ou SIM) → **Nouveau**.
- Sélectionnez un type de numéro (si nécessaire).
- Complétez les coordonnées du contact.
- Appuyez sur **<Options>** → **Enregistrer** pour mettre le contact en mémoire.

Envoyer et lire des messages

Envoyer un SMS ou un MMS

- En mode Menu, sélectionnez **Messages** → **Créer** → **Message**.
- Saisissez le texte de votre message. ► *Saisir du texte* Pour l'envoi d'un SMS, passez à l'étape 4. Pour joindre du multimédia, poursuivez avec l'étape 3.
- Appuyez sur **<Options>** → **Ajouter multimédia** et ajoutez un élément.
- Passez au champ des destinataires et entrez un numéro de téléphone.
- Appuyez sur la touche de confirmation pour envoyer le message.

Touche	Fonction
Navigation	<ul style="list-style-type: none">Gauche : permet de revenir au fichier précédent ou d'effectuer un retour rapide dans un fichier (maintenez la touche enfoncée) Droite : permet de passer au fichier suivant ou d'effectuer une avance rapide dans un fichier (maintenez la touche enfoncée) Haut : permet d'ouvrir la liste de lecture Bas : permet d'évaluer la piste en cours

Écouter la radio FM

- Branchez un kit piéton sur le téléphone.
- En mode Menu, sélectionnez **Applications** → **Radio FM**.
- Appuyez sur **<Oui>** pour effectuer une recherche automatique des stations. La radio effectue un balayage et mémorise automatiquement les stations disponibles.

Lorsque vous allumez la radio FM pour la première fois, vous êtes invité à lancer la recherche automatique.

- Commandez la radio FM à l'aide des touches suivantes :

Touche	Fonction
Confir-mation	Allumer ou éteindre la radio FM
Volume	Régler le volume
Navigation	<ul style="list-style-type: none">Gauche/Droite : régler une station de radio ; sélectionner une station de radio enregistrée (maintenez la touche enfoncée) Haut/Bas : sélectionner l'une des stations de radio enregistrées dans la liste des favoris

- Pour éteindre la radio FM, appuyez sur la touche de confirmation.

Répondre à un appel

- À la réception d'un appel, appuyez sur **[↵]**.
- Pour raccrocher, appuyez sur **[↵]**.

Régler le volume

Pour régler le volume de la sonnerie

- En mode Menu, sélectionnez **Paramètres** → **Profils**.
- Sélectionnez le profil utilisé actuellement.

Vous ne pouvez pas régler le volume de la sonnerie si vous utilisez un profil Discret ou Hors-ligne.

- Appuyez sur **<Options>** → **Modifier** → **Volume de la sonnerie**.
- Utilisez la touche de navigation gauche ou droite pour ajuster le volume, puis appuyez sur **<OK>**.
- Appuyez sur **<Options>** → **Enregistrer**.

Pour régler le volume d'écoute pendant un appel

En cours d'appel, appuyez sur la touche de volume Haut ou Bas pour régler le volume.

Dans un environnement bruyant, il vous sera difficile de comprendre clairement votre correspondant en utilisant la fonction haut-parleur. Utilisez le mode Combiné classique pour une meilleure qualité sonore.

Lire un SMS ou un MMS

- En mode Menu, sélectionnez **Messages** → **Boîte de réception**.
- Sélectionnez un SMS ou un MMS.

Simuler des appels

Vous pouvez simuler un appel entrant, lorsque vous souhaitez quitter une réunion ou mettre fin à des conversations non souhaitées.

Pour passer un appel simulé :

- En mode Veille, maintenez la touche de navigation Bas enfoncée.
- Lorsque le téléphone est verrouillé, appuyez quatre fois sur la touche de navigation Bas.

Activer la fonction de traçage du mobile

Dès que quelqu'un insère une autre carte SIM ou USIM que la vôtre dans votre téléphone, la fonction de traçage du mobile envoe automatiquement le numéro du contact aux destinataires que vous avez prédéfinis pour vous aider à localiser et à récupérer votre téléphone. Pour activer le traçage du mobile :

- En mode Menu, sélectionnez **Paramètres** → **Sécurité** → **Traçage du mobile**.
- Entrez votre mot de passe, puis appuyez sur **<Confirmer>**.

Si vous accédez à la fonction de **Traçage du mobile** pour la première fois, vous devez créer, puis confirmer votre mot de passe.

<p>SAMSUNG ELECTRONICS</p> <p>SAMSUNG</p> <p>Déclaration de conformité (R&TTE)</p> <p><i>Nous,</i> Samsung Electronics</p> <p>déclarons sous notre seule responsabilité que le produit</p> <p style="text-align:center">Téléphone mobile GSM : GT-C5130S</p> <p>en relation avec cette déclaration est en conformité avec les normes suivantes et/ou d'autres documents normatifs.</p> <table> <tbody><tr> <td>SÉCURITÉ</td> <td>EN 60950- 1 : 2001 +A11:2004</td></tr> <tr> <td>EMC</td> <td>EN 301 489- 01 V1.6.1 (09-2005)</td></tr> <tr> <td></td> <td>EN 301 489- 07 V1.3.1 (11-2005)</td></tr> <tr> <td></td> <td>EN 301 489- 17 V1.2.1 (08-2002)</td></tr> <tr> <td></td> <td>EN 301 489- 24 V1.4.1 (09-2007)</td></tr> <tr> <td>DAS</td> <td>EN 50360 : 2001</td></tr> <tr> <td></td> <td>EN 62209- 1 : 2006</td></tr> <tr> <td>RADIO</td> <td>EN 301 511 V9.0.2 (03-2003)</td></tr> <tr> <td></td> <td>EN 300 328 V1.7.1 (10-2006)</td></tr> <tr> <td></td> <td>EN 301 908- 1 V3.2.1 (05-2007)</td></tr> <tr> <td></td> <td>EN 301 908- 2 V3.2.1 (05-2007)</td></tr> </tbody></table> <p>Ce téléphone a été testé et s'est avéré conforme aux normes relatives à l'émission de fréquences radio. En outre, nous déclarons que cet appareil répond à la directive 1999/5/EC.</p> <p>La procédure de déclaration de conformité, définie dans l'article 10, puis reprise à l'alinéa [IV] de la directive 1999/5/EC a été conduite sous contrôle de l'organisme suivant.</p> <table> <tbody><tr> <td>BABT, Forsyth House, Churchfield Road, Walton-on-Thames, Surrey, KT12 2TD, UK* Numéro d'identification : 0168</td> <td rowspan="2">CE 0168</td></tr> <tr> <td>Documentation technique détenue par : Samsung Electronics QA Lab.</td></tr> </tbody></table> <p>disponible sur simple demande. <i>(Représentant pour l'union européenne)</i></p> <table> <tbody><tr> <td>Samsung Electronics Euro QA Lab, Blackbushe Business Park, Savoy Way, Yateley, Hampshire, GU46 6GG, UK*</td> <td><i>J. S. Park</i></td></tr> <tr> <td>2009.09.29</td> <td>Yong-Sang Park / S. Manager (lieu et date de parution) (nom et signature du responsable dûment habilité)</td></tr> </tbody></table> <p>* Cette adresse n'est pas celle du Centre de service de Samsung. Pour obtenir celle-ci, consultez la carte de la garantie ou contactez le revendeur de votre téléphone.</p>	SÉCURITÉ	EN 60950- 1 : 2001 +A11:2004	EMC	EN 301 489- 01 V1.6.1 (09-2005)		EN 301 489- 07 V1.3.1 (11-2005)		EN 301 489- 17 V1.2.1 (08-2002)		EN 301 489- 24 V1.4.1 (09-2007)	DAS	EN 50360 : 2001		EN 62209- 1 : 2006	RADIO	EN 301 511 V9.0.2 (03-2003)		EN 300 328 V1.7.1 (10-2006)		EN 301 908- 1 V3.2.1 (05-2007)		EN 301 908- 2 V3.2.1 (05-2007)	BABT, Forsyth House, Churchfield Road, Walton-on-Thames, Surrey, KT12 2TD, UK* Numéro d'identification : 0168	CE 0168	Documentation technique détenue par : Samsung Electronics QA Lab.	Samsung Electronics Euro QA Lab, Blackbushe Business Park, Savoy Way, Yateley, Hampshire, GU46 6GG, UK*	<i>J. S. Park</i>	2009.09.29	Yong-Sang Park / S. Manager (lieu et date de parution) (nom et signature du responsable dûment habilité)
SÉCURITÉ	EN 60950- 1 : 2001 +A11:2004																												
EMC	EN 301 489- 01 V1.6.1 (09-2005)																												
	EN 301 489- 07 V1.3.1 (11-2005)																												
	EN 301 489- 17 V1.2.1 (08-2002)																												
	EN 301 489- 24 V1.4.1 (09-2007)																												
DAS	EN 50360 : 2001																												
	EN 62209- 1 : 2006																												
RADIO	EN 301 511 V9.0.2 (03-2003)																												
	EN 300 328 V1.7.1 (10-2006)																												
	EN 301 908- 1 V3.2.1 (05-2007)																												
	EN 301 908- 2 V3.2.1 (05-2007)																												
BABT, Forsyth House, Churchfield Road, Walton-on-Thames, Surrey, KT12 2TD, UK* Numéro d'identification : 0168	CE 0168																												
Documentation technique détenue par : Samsung Electronics QA Lab.																													
Samsung Electronics Euro QA Lab, Blackbushe Business Park, Savoy Way, Yateley, Hampshire, GU46 6GG, UK*	<i>J. S. Park</i>																												
2009.09.29	Yong-Sang Park / S. Manager (lieu et date de parution) (nom et signature du responsable dûment habilité)																												