

Téléphone mobile mode d'emploi

Selon le logiciel installé sur le téléphone ou votre opérateur téléphonique, certaines descriptions de ce mode d'emploi peuvent ne pas correspondre fidèlement à votre téléphone.

www.samsungmobile.com

Printed in Korea
Code No.: GH68-24498A
French: 08/2009, Rev. 1.0



Consignes de sécurité

Soyez prudent lorsque vous conduisez

N'utilisez pas votre téléphone en conduisant et respectez toutes les réglementations limitant l'utilisation des téléphones portables au volant. Utilisez si possible les accessoires mains libres pour renforcer votre sécurité au volant.

Respectez tous les avertissements et toutes les réglementations de sécurité

Conformez-vous aux réglementations limitant l'utilisation des téléphones portables dans certaines zones.

Utilisez exclusivement des accessoires homologués par Samsung

L'utilisation d'accessoires incompatibles peut endommager votre téléphone ou provoquer des blessures.

Éteignez votre téléphone à proximité des équipements médicaux

Votre téléphone peut provoquer des interférences avec les équipements médicaux utilisés dans les hôpitaux ou les centres de soins. Respectez les réglementations, les avertissements et les consignes du personnel soignant.

Éteignez votre téléphone ou désactivez ses fonctions radio à bord d'un avion

Votre téléphone peut provoquer des interférences avec les équipements de navigation. Respectez toutes les réglementations aériennes. Éteignez votre téléphone ou passez dans un mode permettant de désactiver les fonctions radio (GSM + Bluetooth) lorsque cela vous est demandé par le personnel navigant.

Informations relatives au débit d'absorption spécifique (DAS)

Votre téléphone est conforme aux normes de l'Union européenne limitant l'exposition humaine aux radiofréquences émises par les équipements de radiocommunications et terminaux de télécommunications. Ces normes interdisent la vente de téléphones portables dont le niveau d'exposition maximal (appelé débit d'absorption spécifique ou DAS) dépasse 2,0 watts par kilogramme de tissu humain.

Lors des tests réalisés, la valeur DAS maximale enregistrée pour ce modèle s'élevait à 0,565 watts par kilogramme. En conditions normales d'utilisation, la valeur effective du DAS sera probablement inférieure, car ce téléphone a été conçu pour émettre uniquement l'énergie radiofréquence minimale nécessaire pour transmettre un signal au relais le plus proche. Chaque fois que cela est possible, le téléphone réduit automatiquement son niveau d'émission et par conséquent votre niveau d'exposition à l'énergie radiofréquence.

Cependant, par mesure de précaution, quelques dispositions simples peuvent contribuer à diminuer le niveau d'exposition aux radiofréquences. Ainsi, afin de réduire au maximum la puissance d'émission de votre téléphone, veillez à l'utiliser dans des conditions de réception optimales, l'indicateur de puissance du signal affiché à l'écran comportant alors un nombre suffisant de barres. En général, plus vous êtes proche d'un relais, moins la puissance utilisée par le téléphone est élevée. Par ailleurs, il est également recommandé d'utiliser autant que possible le kit piéton. Cependant, on veillera dans ce cas à éloigner le téléphone du ventre des femmes enceintes et du bas ventre des enfants et des adolescents.



Mises en garde

Maintenez votre téléphone hors de portée des enfants en bas âge et des animaux domestiques

Maintenez votre téléphone et tous ses accessoires hors de portée des enfants en bas âge ou des animaux. L'ingestion de petites pièces peut provoquer un étouffement ou des blessures graves.

Protégez votre audition



À pleine puissance, l'écoute prolongée du baladeur peut endommager l'oreille de l'utilisateur. Utilisez toujours le volume minimal nécessaire pour écouter une conversation ou de la musique.

Installez votre téléphone et ses accessoires avec précaution

Veillez à ce que votre téléphone et ses accessoires soient solidement fixés lorsque vous les utilisez à bord d'un véhicule. Évitez de positionner votre téléphone et ses accessoires à proximité de la zone d'ouverture des airbags. Tout équipement sans fil mal installé peut entraîner de graves blessures au déclenchement de l'airbag.

Évitez d'endommager les batteries et les chargeurs

- Évitez d'exposer votre batterie à des températures très faibles ou très élevées (inférieures à 0 °C/32 °F ou supérieures à 45 °C/113 °F). Les températures extrêmes réduisent l'autonomie et la durée de vie de votre batterie.
- Rangez la batterie dans un lieu sec.
- Évitez de mettre votre batterie en contact avec des objets métalliques. Vous risquez d'établir un court-circuit entre les bornes + et - de votre batterie et de l'endommager temporairement ou définitivement.
- N'utilisez jamais un chargeur ou une batterie endommagée.

Manipulez votre téléphone délicatement et avec précaution

- Tenez votre téléphone à l'écart des sources d'humidité qui pourraient sérieusement l'endommager. N'utilisez pas votre téléphone avec les mains mouillées. Tout dégât provoqué par l'eau sur votre téléphone peut annuler la garantie du fabricant.
- Évitez d'utiliser ou d'entreposer votre téléphone dans un endroit poussiéreux ou sale. Ses composants risquent de se détériorer.
- Votre téléphone est un appareil électronique complexe. Protégez-le des chocs et évitez de le manipuler trop brusquement pour ne pas l'endommager.
- Ne tentez pas de peindre votre téléphone. La peinture pourrait bloquer les pièces mobiles de l'appareil et perturber son fonctionnement.
- Évitez d'utiliser le flash photo du téléphone ou le témoin lumineux trop près des yeux des enfants ou des animaux.
- Les appareils générant un champ magnétique peuvent perturber le fonctionnement de votre téléphone et de sa carte mémoire. N'utilisez pas de housses ou d'accessoires équipés de fermetures magnétiques et ne laissez pas votre téléphone en contact prolongé avec des champs magnétiques.

La déclaration de conformité qui se trouve à la fin de ce mode d'emploi prouve que votre téléphone est conforme à la directive européenne relative aux équipements hertziens et aux équipements terminaux de télécommunications (directive R&TTE). Pour plus d'informations sur le DAS et les normes de l'Union européenne associées, visitez le site Web des téléphones Samsung.

Les bons gestes de mise au rebut de ce produit

(Déchets d'équipements électriques et électroniques)
(Applicable dans les pays de l'Union Européenne et dans d'autres pays européens pratiquant le tri sélectif)

Ce symbole sur le produit, ses accessoires ou sa documentation indique que ni le produit, ni ses accessoires électroniques usagés (chargeur, casque audio, câble USB, etc.) ne peuvent être jetés avec les autres déchets ménagers. La mise au rebut incontrôlée des déchets présentant des risques environnementaux et de santé publique, veuillez séparer vos produits et accessoires usagés des autres déchets. Vous favoriserez ainsi le recyclage de la matière qui les compose dans le cadre d'un développement durable.

Les particuliers sont invités à contacter le magasin leur ayant vendu le produit ou à se renseigner auprès des autorités locales pour connaître les procédures et les points de collecte de ces produits en vue de leur recyclage.

Les entreprises et professionnels sont invités à contacter leurs fournisseurs et à consulter les conditions de leur contrat de vente. Ce produit et ses accessoires ne peuvent être jetés avec les autres déchets professionnels et commerciaux.

Cet appareil électronique est compatible avec la directive européenne RoHS.

Manipulez les batteries et les chargeurs avec précaution et respectez les consignes de recyclage

- Utilisez uniquement les batteries et les chargeurs homologués par Samsung et conçus pour votre téléphone. L'utilisation de batteries et de chargeurs incompatibles peut provoquer de graves blessures ou endommager votre téléphone.
- Ne jetez jamais de batteries ou un téléphone au feu. Veuillez respecter la réglementation en vigueur en matière de recyclage des batteries usagées ou du téléphone.
- Ne posez jamais votre batterie ou votre téléphone à l'intérieur ou au-dessus d'un appareil chauffant, tel qu'un four micro-ondes, une cuisinière ou un radiateur. En cas de surchauffe, les batteries risquent d'exploser.
- Veillez à ne pas écraser ou perforer les batteries. Évitez d'exposer votre batterie à une trop forte pression externe qui pourrait provoquer un court-circuit interne et une surchauffe.

Évitez toute interférence avec des stimulateurs cardiaques

Conformément aux recommandations des fabricants et du cabinet d'études indépendant Wireless Technology Research, conservez une distance minimale de 15 cm entre le téléphone et un stimulateur cardiaque afin d'éviter toute interférence.

Si vous avez de bonnes raisons de penser que votre téléphone perturbe le fonctionnement d'un stimulateur cardiaque ou de tout autre équipement médical, éteignez-le immédiatement et contactez le fabricant du stimulateur cardiaque ou de l'équipement médical pour obtenir de l'aide.

Évitez toute interférence avec d'autres appareils électroniques

Votre téléphone émet des signaux de radiofréquence (RF) qui peuvent perturber le fonctionnement des appareils électroniques insuffisamment ou mal protégés comme, par exemple, les stimulateurs cardiaques, les prothèses auditives, les appareils médicaux et tout autre appareil électronique équipant votre maison ou votre véhicule. Adressez-vous aux fabricants de ces différents appareils électroniques pour tenter de résoudre les éventuels problèmes d'interférence.



Consignes d'utilisation importantes

Utilisez votre téléphone comme un combiné classique

Évitez tout contact avec l'antenne interne de votre téléphone.

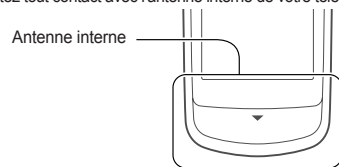

- Le clavier de votre téléphone est amovible. Tenez votre téléphone avec précaution, et prenez garde à ne pas vous blesser un doigt ou abimer vos ongles en enlevant le clavier.

Adressez-vous uniquement à des personnes qualifiées pour réparer votre téléphone

En faisant appel à des personnes non qualifiées pour réparer votre téléphone, vous risquez de l'endommager et de voir sa garantie annulée.

Recyclage approprié des batteries de cet appareil

(Symbole en vigueur dans l'Union Européenne et dans les pays européens possédant des systèmes de collecte différents)



La présence de ce symbole sur le produit, sa documentation ou son emballage indique qu'il ne doit pas être mis au rebut avec les autres déchets ménagers. S'ils sont indiqués, les symboles chimiques Hg, Cd ou Pb signalent que la batterie contient une teneur en mercure, cadmium ou en plomb supérieure aux niveaux de référence de la Directive CE 2006/66. Si les batteries ne sont pas recyclées de manière appropriée, ces substances peuvent nuire à la santé ou à l'environnement.

Pour protéger les ressources naturelles et encourager la réutilisation des matériaux, séparez les batteries des autres déchets et recyclez-les dans un centre de collecte de batteries local.

Éteignez votre téléphone lorsque vous trouvez dans un environnement potentiellement explosif

N'utilisez pas votre téléphone dans les stations service ou à proximité de produits combustibles ou chimiques. Éteignez votre téléphone à chaque fois que cela vous est demandé (pancarte ou instructions). Votre téléphone peut provoquer une explosion ou un incendie lorsque vous vous trouvez à l'intérieur ou à proximité d'une zone de stockage de carburants ou de produits chimiques, d'une zone de transfert ou de tout lieu où se déroulent des opérations de mise à feu. Ne transportez et ne stockez jamais de liquides inflammables, de gaz ou de matériaux explosifs dans le même habitacle que votre téléphone, ses composants ou ses accessoires.

Réduisez les risques de lésions occasionnées par les gestes répétitifs

Lorsque vous envoyez des SMS ou jouez à des jeux, tenez votre téléphone à chaque fois que cela vous est demandé sur les touches, utilisez les fonctions spéciales destinées à réduire le nombre de touches sur lesquelles vous devez appuyer (par exemple les modèles et la saisie intuitive) et pensez à faire des pauses fréquentes.

CE 0168

Optimisez la durée de vie de la batterie et du chargeur

- Ne laissez pas votre batterie en charge pendant plus d'une semaine, car une surcharge risque de raccourcir sa durée de vie.
- Si elle n'est pas utilisée pendant une période prolongée, une batterie se décharge progressivement et doit par conséquent être rechargée avant toute nouvelle utilisation.
- Débranchez le chargeur du secteur lorsqu'il n'est pas utilisé.
- Utilisez la batterie pour votre téléphone uniquement.

Manipulez les cartes SIM et les cartes mémoire avec soin

- Ne retirez pas une carte mémoire lorsque le téléphone transfère des données ou tente d'accéder à la carte, car vous pourriez perdre vos données et/ou endommager la carte ou le téléphone.
- Les cartes mémoire sont fragiles et ne doivent subir aucun choc violent. Elles sont également sensibles à l'électricité statique et aux bruits parasites émis par d'autres appareils.
- Des opérations d'écriture et d'effacement trop fréquentes réduisent la durée de vie de la carte mémoire.
- Ne touchez pas la puce ou les extrémités de la carte avec vos doigts ou des objets métalliques. Essayez la carte à l'aide d'un chiffon doux si elle semble sale.

Garantissez l'accès aux services d'urgence

Il arrive parfois, dans certaines zones ou dans certaines circonstances, que votre téléphone ne puisse pas autoriser les appels d'urgence. Avant de partir à l'étranger ou dans des zones non couvertes, assurez-vous de pouvoir contacter les services d'urgence d'une autre manière.

Installer la carte SIM et la batterie

- Retirez le cache de la batterie, et insérez la carte SIM.

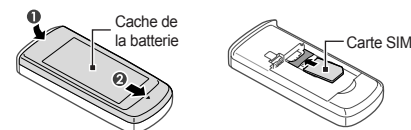

- Insérez la batterie, et remettez son cache en place.

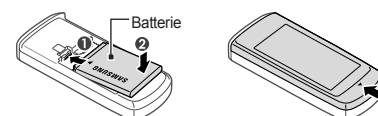

Mettre la batterie en charge

Pour charger la batterie avec le chargeur rapide

- Branchez le chargeur rapide 2. À la fin de l'opération, fourni avec l'appareil. débranchez le chargeur.

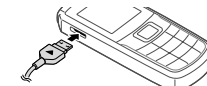

Vers une prise secteur



Ne retirez jamais la batterie du téléphone lorsque le chargeur rapide est branché. Vous risqueriez d'endommager l'appareil.

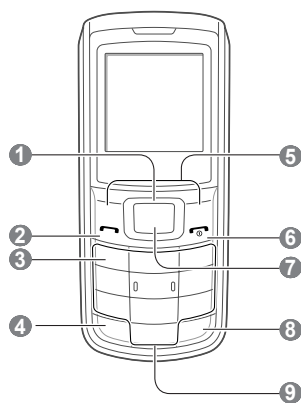

- 1 Touche de navigation**
En mode Veille, permet d'accéder aux menus définis par l'utilisateur. En mode Menu, permet de parcourir les options des menus
► *Activer et désactiver la fonction Lampe torche*
- 2 Touche d'appel**
Permet d'émettre ou de recevoir un appel. En mode Veille, permet de récupérer le numéro des derniers appels émis, manqués ou reçus. Permet d'envoyer un message SOS
► *Activer et envoyer un message SOS*
- 3 Touche de messagerie vocale**
En mode Veille, permet d'accéder aux messages vocaux (maintenir cette touche enfoncée)
- 4 Touche de verrouillage du clavier**
En mode Veille, permet de verrouiller les touches (maintenir cette touche enfoncée)
- 5 Touches écran**
Permettent d'exécuter les actions mentionnées au bas de l'écran
- 6 Marche/arrêt/Sortie de menu**
Permet d'allumer et d'éteindre le téléphone (maintenir cette touche enfoncée) ou de mettre fin à un appel. En mode Menu, permet d'annuler la saisie et de revenir en mode Veille
- 7 Touche de confirmation**
En mode Veille, permet d'accéder au mode Menu. En mode Menu, permet de sélectionner l'option en surbrillance ou de confirmer une saisie
- 8 Touche du mode Silencieux**
En mode Veille, permet d'activer ou de désactiver le profil discret (maintenir cette touche enfoncée)
- 9 Touches alphanumériques**

Icônes utilisées dans ce mode d'emploi

	Remarque : remarques, conseils d'utilisation ou informations complémentaires
	Opération suivante : l'ordre des options ou des menus que vous devez sélectionner pour exécuter une étape. Exemple : en mode Menu, sélectionnez Messages → Nouveau message (c'est-à-dire Messages , suivi de Nouveau message)
	Crochets : touches du téléphone. Exemple : [↔] (représente la touche Marche/Arrêt/Sortie de menu)
	Signes inférieur à et supérieur à : touches écran dont la fonction dépend de ce qui est affiché sur l'écran. Exemple : <OK> (représente la touche écran OK)

Allumer ou éteindre le téléphone

Pour allumer le téléphone :

1. Maintenez la touche [↔] enfoncée.
2. Saisissez votre code PIN et appuyez sur <OK> (si nécessaire).

Pour éteindre votre téléphone, répétez l'étape 1 ci-dessus.

Si vous enlevez la batterie après avoir réglé **Heure et date**, celles-ci seront réinitialisées.

Accéder aux menus

Pour accéder aux menus de votre téléphone :

1. En mode Veille, appuyez sur la touche <Menu> ou sur la touche de confirmation pour accéder au mode Menu.
2. Utilisez la touche de navigation pour faire défiler les menus ou les options.
3. Appuyez sur <Sélectionner>, <Enregistrer> ou sur la touche de confirmation pour confirmer l'option en surbrillance.

3. Sélectionnez un type de numéro (si nécessaire).
4. Complétez les coordonnées du contact.
5. Appuyez sur la touche de confirmation ou sur <Options> → **Enregistrer** pour mettre le contact en mémoire.

Envoyer et lire des messages

Pour envoyer un SMS

1. En mode Menu, sélectionnez **Messages** → **Nouveau message**.
2. Saisissez le texte de votre message.
3. Appuyez sur <Options> → **Enregistrer et envoyer** ou **Envoyer uniquement**.
4. Entrez le numéro du destinataire.
5. Appuyez sur la touche de confirmation pour envoyer le message.

Pour afficher les SMS

1. En mode Menu, sélectionnez **Messages** → **Boîte de réception**.
2. Sélectionnez un SMS.

Activer la fonction de traçage du mobile

Cette fonction vous aide à localiser votre téléphone s'il est volé, ou, lorsque quelqu'un tente d'utiliser votre téléphone avec une autre carte SIM, le téléphone envoie automatiquement un message de suivi prédéfini à votre famille ou à vos amis. Fonction disponible uniquement si les fonctionnalités relatives au traçage du mobile sont prises en charge par votre opérateur.

1. En mode Menu, sélectionnez **Paramètres** → **Sécurité** → **Traçage du mobile**, et appuyez sur la touche de confirmation.
2. Entrez un nouveau mot de passe de 4 à 8 chiffres, et appuyez sur <OK>.

4. Appuyez sur <Retour> pour revenir au niveau de menu précédent. Appuyez sur [↔] pour revenir en mode Veille.

Lorsque vous ouvrez un menu nécessitant le code PIN2, vous devez saisir le code PIN2 fourni avec la carte SIM. Pour plus d'informations, contactez votre opérateur.

Émettre un appel

1. En mode Veille, saisissez l'indicatif régional (si nécessaire) et le numéro de téléphone à composer.
2. Appuyez sur [↔] pour appeler le numéro.
3. Pour raccrocher, appuyez sur [↔].

Répondre à un appel

1. À l'arrivée d'un appel, appuyez sur [↔].
2. Pour raccrocher, appuyez sur [↔].

Régler le volume

Pour régler le volume de la sonnerie

1. En mode Menu, sélectionnez **Paramètres** → **Profils**.
2. Sélectionnez le profil de téléphone actuellement utilisé.
3. Appuyez sur <Options> → **Modifier**.
4. Sélectionnez **Volume**.
5. Pour régler le niveau sonore, faites défiler vers la gauche ou vers la droite.
6. Appuyez sur <Enregistrer>.

Pour régler le volume de la voix pendant un appel

Pendant un appel, appuyez sur la touche de navigation haut ou bas pour régler le volume de l'écouteur.

3. Entrez le nouveau mot de passe une deuxième fois, et appuyez sur <OK>.
4. Faites défiler vers la gauche ou vers la droite pour sélectionner **Normal**.
5. Faites défiler l'écran vers le bas, et appuyez sur la touche de confirmation pour ouvrir la liste des destinataires.
6. Appuyez sur <Options> → **Répertoire** pour ouvrir votre liste des contacts.
7. Sélectionnez un contact, et appuyez sur la touche de confirmation.
8. Appuyez sur <Options> → **Enregistrer** pour enregistrer les destinataires.
9. Faites défiler l'écran vers le bas, et entrez le nom de l'expéditeur.
10. Appuyez sur la touche de confirmation → <Accept>.

Activer et envoyer un message SOS

En cas d'urgence, vous pouvez envoyer un message d'appel à l'aide à votre famille ou à vos amis. Cette fonction peut ne pas être disponible selon votre pays ou votre opérateur téléphonique.

Pour activer le message SOS

1. En mode Menu, sélectionnez **Messages** → **Paramètres** → **Messages SOS** → **Options d'envoi**.
2. Faites défiler vers la gauche ou vers la droite pour sélectionner **Normal**.
3. Faites défiler l'écran vers le bas, et appuyez sur la touche de confirmation pour ouvrir la liste des destinataires.
4. Appuyez sur la touche de confirmation pour ouvrir la liste de vos contacts.
5. Sélectionnez un contact, et appuyez sur la touche de confirmation pour revenir à la liste des destinataires.

Les symboles d'état suivants s'affichent en haut de l'écran du téléphone :

Icône	Description	Icône	Description
	Puissance du signal		Profil Silencieux activé
	Appel en cours		Niveau de charge de la batterie
	Renvoi d'appel activé		Chargement de la batterie à la lumière du soleil
	Radio FM allumée		
	Réseau d'itinérance		
	Synchronisation avec un ordinateur		
	Nouveau message		
	Nouveau message vocal		
	Fonction de message SOS activée		
	Alarme activée		
	Profil Normal activé		

Avec la fonction haut-parleur, il vous sera difficile d'entendre clairement les appels dans des environnements bruyants. Utilisez le mode de combiné classique pour une meilleure qualité sonore.

Modifier la sonnerie

1. En mode Menu, sélectionnez **Paramètres** → **Profils**.
2. Sélectionnez le profil actuellement utilisé.

Si vous utilisez le profil discret ou le profil hors-ligne, vous ne pouvez pas modifier la sonnerie.

3. Appuyez sur <Options> → **Modifier** → **Sonnerie d'appel**.

4. Choisissez une sonnerie.

Pour activer un autre profil, sélectionnez-le dans la liste.

Rappeler un numéro récemment composé

1. En mode Veille, appuyez sur [↔].
2. Faites défiler l'écran vers la gauche ou vers la droite pour sélectionner un type d'appel.
3. Faites défiler l'écran vers le haut ou vers le bas pour sélectionner un numéro ou un nom.
4. Appuyez sur la touche de confirmation pour afficher les détails de l'appel, ou sur [↔] pour composer le numéro.

Saisir du texte

Pour changer de mode de saisie

- Maintenez la touche [*] enfoncée pour basculer entre les modes T9 et ABC.
- Pour modifier la casse ou passer en mode Numérique, appuyez sur [*].
- Maintenez la touche [#] enfoncée pour passer en mode Symbole.

6. Appuyez sur <Options> → **Enregistrer** pour enregistrer les destinataires.
7. Sélectionnez la rubrique Répétition, et définissez le nombre de répétitions du message SOS.
8. Appuyez sur <Enregistrer> → <Oui>.

Pour envoyer un message SOS

1. Si les touches sont verrouillées, appuyez quatre fois sur [↔] pour envoyer un message SOS aux numéros prédéfinis. Le téléphone passe en mode SOS, et envoie le message SOS prédéfini.
2. Pour sortir du mode SOS, appuyez sur [↔].

Régler et utiliser des alarmes

Pour régler une nouvelle alarme

1. En mode Menu, sélectionnez **Alarmes**.
2. Sélectionnez un emplacement d'alarme vide, et appuyez sur la touche de confirmation.
3. Réglez les détails de l'alarme.
4. Appuyez sur <Enregistrer>, ou appuyez sur <Options> → **Enregistrer**.

Pour arrêter une alarme

Lorsque l'alarme sonne :

- Appuyez sur n'importe quelle touche pour arrêter l'alarme sans pour autant annuler sa répétition.
- Appuyez sur <OK> ou sur la touche de confirmation pour arrêter l'alarme et sa répétition, ou appuyez sur <Répétition> pour couper la sonnerie durant la période de répétition.

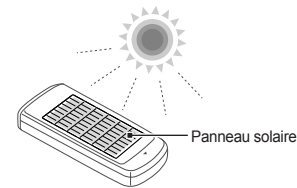

- Tout en gardant la batterie insérée, exposez son panneau solaire le plus directement possible à la lumière du soleil.
- Téléphone éteint, 1 heure de charge sous un ensoleillement d'environ 80 000 lux permettra à peu près 5 à 10 minutes de temps de parole. Le temps de parole effectif dépend des conditions de charge.
- La lumière du soleil est une source d'alimentation secondaire. Pour des performances optimales, il est préférable de recharger la batterie au moyen du chargeur rapide.
- Le chargement à la lumière du soleil est susceptible de modifier la couleur du panneau solaire. Cela n'affecte pas les performances du panneau solaire.
- Il n'est pas possible de recharger la batterie à la lumière artificielle.
- Pour éviter une chaleur excessive, n'exposez pas trop longtemps le panneau solaire à la lumière du soleil. Consultez les informations relatives à la sécurité et à l'utilisation.
- Assurez-vous que le système de recharge solaire reste propre.
- Ne couvrez pas le panneau solaire d'un film de protection. Cela peut empêcher les rayons solaires de passer lors de la charge.

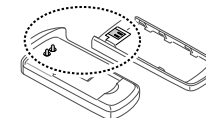

Mode T9

1. Appuyez une fois sur les touches alphanumériques correspondantes pour saisir un mot dans son intégralité.
2. Lorsque le mot correct apparaît, appuyez sur [#] pour insérer un espace. Si le mot correct ne s'affiche pas, appuyez sur [0] pour sélectionner un autre mot.

Mode ABC

Appuyez autant de fois que nécessaire sur la touche alphanumérique correspondant au caractère à saisir, jusqu'à ce que celui-ci s'affiche.

Mode Numérique

Appuyez sur la touche alphanumérique correspondant au chiffre à saisir.

Mode Symbole

Appuyez sur la touche alphanumérique correspondant pour sélectionner un symbole.

- Vous pouvez déplacer le curseur à l'aide de la touche de navigation.
- Pour effacer des caractères un par un, appuyez sur <Supprimer>. Pour effacer tous les caractères saisis, maintenez la touche <Supprimer> enfoncée.
- Pour insérer un espace entre des caractères, appuyez sur [#].

Ajouter un nouveau contact

Votre téléphone est réglé par défaut pour enregistrer les contacts dans la mémoire du téléphone. Pour choisir l'emplacement de stockage, en mode Menu, sélectionnez **Paramètres** → **Application** → **Répertoire** → **Enregistrer les nouveaux contacts dans** → un emplacement de stockage.

1. En mode Veille, entrez le numéro de téléphone, et appuyez sur <Options>.
2. Sélectionnez **Créer un contact** → une mémoire de stockage.

Pour désactiver une alarme

1. En mode Menu, sélectionnez **Alarmes**.
2. Recherchez l'alarme à désactiver, et appuyez sur la touche de confirmation.
3. Faites défiler vers la gauche ou vers la droite pour sélectionner **Désactivé**.
4. Appuyez sur <Enregistrer>.

Écouter la radio FM

1. Branchez au téléphone l'oreillette fournie.
2. En mode Menu, sélectionnez **Radio FM**.
3. Appuyez sur la touche de confirmation pour allumer la radio.
4. Appuyez sur <Oui> pour effectuer une recherche automatique des stations. La radio effectue un balayage et mémorise automatiquement les stations disponibles.
- Si vous utilisez **Radio FM** pour la première fois, vous devez tout d'abord effectuer une recherche automatique des stations.
5. Utilisez la touche de navigation gauche ou droite pour sélectionner une station de radio (maintenir cette touche enfoncée).
6. Pour éteindre la radio FM, appuyez sur la touche de confirmation.

Activer la fonction lampe torche

La fonction lampe torche vous aide à voir dans les endroits sombres en rendant le rétroéclairage aussi brillant que possible.

Pour activer la fonction lampe torche, maintenez la touche de navigation haut enfoncée en mode Veille. Pour activer la fonction lampe torche, maintenez la touche de navigation haut enfoncée en mode Veille.