

BD-ES7000

Lecteur de disque Blu-ray™ manuel d'utilisation

imaginez les possibilités

Nous vous remercions d'avoir choisi ce produit Samsung.
Pour avoir accès à d'avantage de services, veuillez
enregistrer votre produit sur le site

www.samsung.com/register



Consignes de sécurité

Avertissement

POUR DIMINUER LES RISQUES D'ELECTROCUTION, NE RETIREZ PAS LE COUVERCLE (OU LE CACHE ARRIERE).

AUCUN DES ELEMENTS CONTENUS A L'INTERIEUR N'EST REPARABLE PAR L'UTILISATEUR. CONFIEZ L' ENTRETIEN DE CET APPAREIL A UNE PERSONNE QUALIFIEE.

	ATTENTION RISQUE D'ELECTROCUTION NE PAS OUVRIR	
Ce symbole signale la présence à l'intérieur du produit d'une tension dangereuse qui peut provoquer des chocs électriques ou des blessures corporelles.	ATTENTION: POUR DIMINUER LES RISQUES D'ELECTROCUTION, NE RETIREZ PAS LE CACHE (OU LE CACHE ARRIERE). AUCUN DES ÉLÉMENTS INTERNES N'EST RÉPARABLE PAR L'UTILISATEUR. CONFIEZ L'ENTRETIEN DE CET APPAREIL À UNE PERSONNE QUALIFIÉE.	Ce symbole précède les consignes importantes qui accompagnent le produit.

N'installez pas ce produit dans un espace confiné comme une bibliothèque ou un meuble du même type.

AVERTISSEMENT

Pour éviter tout dommage susceptible de provoquer un incendie ou un risque d'électrocution, n'exposez pas l'appareil à la pluie ou à l'humidité.

ATTENTION

LE LECTEUR DE DISQUE BLU-RAY EST EQUIPE D'UN RAYON LASER INVISIBLE QUI PEUT PROVOQUER DE GRAVES LESIONS DUES A DES IRRADIATIONS SI VOUS VOUS Y EXPOSEZ. ASSUREZ-VOUS D'UTILISER LE LECTEUR DE DISQUE BLU-RAY CONFORMEMENT AUX CONSIGNES D'UTILISATION.

ATTENTION

CE PRODUIT UTILISE UN LASER. TOUTE UTILISATION NON CONFORME AU PRESENT MANUEL D'UTILISATION EN CE QUI CONCERNE LES COMMANDES, LES REGLAGES OU LES PERFORMANCES PEUT ENTRAÎNER DES RISQUES D'IRRADIATION. N'OUVREZ JAMAIS LES CACHES ET NE REPARÉZ PAS L'APPAREIL VOUS-MEME. CONFIEZ L'ENTRETIEN DE VOTRE LECTEUR A UNE PERSONNE QUALIFIEE.

Ce produit est conforme aux normes européennes et se relie à d'autres appareils à l'aide de câbles et de connecteurs blindés. Pour éviter toute interférence électromagnétique avec d'autres appareils électriques (ex. : radios, téléviseurs), utilisez des câbles et des connecteurs blindés pour tous vos branchements.

REMARQUE IMPORTANTE

Le câble d'alimentation de cet appareil est fourni avec une prise moulée munie d'un fusible intégré. La tension du fusible est inscrite sur le côté de la prise comportant les broches. S'il doit être changé, utilisez uniquement un fusible conforme à la norme BS1362 et de même tension.

N'utilisez en aucun cas la prise lorsque le boîtier du fusible est démonté, si celui-ci est détachable. Si le boîtier du fusible doit être remplacé, le nouveau boîtier doit être de la même couleur que le côté de la prise comportant les broches. Des boîtiers de rechange sont disponibles auprès de votre revendeur.

Si la prise intégrée n'est pas adaptée aux prises électriques de votre maison ou si le câble n'est pas suffisamment long pour atteindre une prise, procurez-vous une rallonge conforme aux normes de sécurité ou consultez votre revendeur.

Toutefois, si vous n'avez pas d'autre choix que de couper la prise, retirez-en le fusible et jetez-la en toute sécurité. Pour éviter tout risque d'électrocution, ne branchez pas la fiche à une prise d'alimentation secteur lorsque le cordon est dénudé.

Pour débrancher l'appareil, il convient de retirer la fiche de la prise murale afin que celle-ci soit facilement accessible.

Le produit accompagnant ce manuel d'utilisation est protégé par certains droits de propriété intellectuelle appartenant à des tiers.

PRODUIT LASER DE CLASSE 1

Le lecteur de disque compact est homologué comme produit LASER DE CLASSE 1. L'utilisation des commandes, les réglages ou l'exécution de procédures autres que celles spécifiées dans ce document peuvent entraîner une exposition aux radiations dangereuses.

ATTENTION :

- DES RAYONNEMENTS LASER VISIBLES ET INVISIBLES DE CLASSE 3B SONT ÉMIS EN CAS D'OUVERTURE DU PRODUIT. ÉVITEZ TOUTE EXPOSITION AU FAISCEAU LASER (IEC 60825-1).
- CE PRODUIT UTILISE UN LASER. L'UTILISATION DES COMMANDES, LES RÉGLAGES OU L'EXÉCUTION DE PROCÉDURES AUTRES QUE CELLES SPÉCIFIÉES DANS CE DOCUMENT PEUVENT ENTRAÎNER UNE EXPOSITION AUX RADIATIONS DANGEREUSES. N'OUVREZ PAS LE COUVERCLE ET NE RÉPAREZ PAS LE PRODUIT VOUS-MÊME. TOUTE RÉPARATION DOIT ÊTRE CONFÉE À DU PERSONNEL QUALIFIÉ.

CLASS 1	LASER PRODUCT
KLASSE 1	LASER PRODUKT
LUOKAN 1	LASER LAITE
KLASS 1	LASER APPARAT
PRODUCTO	LÁSER CLASE 1

Précautions

Consignes de sécurité importantes

Lisez attentivement ces consignes avant d'utiliser l'appareil. Veillez à respecter toutes les consignes répertoriées ci-après.

Conservez ces instructions à portée de main pour vous y référer ultérieurement.

1. Lisez attentivement ces consignes.
2. Conservez-les précieusement.
3. Tenez compte de tous les avertissements mentionnés.
4. Respectez toutes les instructions sans exception.
5. N'utilisez pas cet appareil à proximité de l'eau.
6. Nettoyez-le à l'aide d'un tissu sec.
7. Ne bloquez pas les ouvertures de ventilation. Installez l'appareil conformément aux instructions du fabricant.
8. N'installez pas le lecteur à proximité d'une source de chaleur de type radiateur, registre de chaleur, cuisinière ou tout autre appareil (y compris les récepteurs AV) générateur de chaleur.
9. Ne désactivez pas le dispositif de sécurité de la fiche de mise à la terre ou de la fiche polarisée. Une fiche polarisée comporte deux lames dont l'une est plus large que l'autre. Une fiche de mise à la terre comporte deux lames et une troisième broche de mise à la terre. La lame la plus large et la troisième broche sont destinées à assurer votre sécurité. Si la fiche fournie ne s'insère pas dans la prise utilisée, faites appel à un électricien pour faire remplacer celle-ci.
10. Placez le cordon d'alimentation de sorte qu'il ne puisse être ni piétiné ni pincé, particulièrement au niveau de la fiche, de la prise de courant et du point de sortie du cordon de l'appareil.
11. Utilisez exclusivement les fixations/ accessoires spécifiés par le fabricant.
12. Utilisez exclusivement le meuble à roulettes, le socle, le trépied, le support ou la table recommandés par le fabricant ou vendus avec l'appareil. Si l'appareil est posé sur un meuble à roulettes, déplacez l'ensemble avec précaution pour éviter de faire tomber le lecteur et de vous blesser.
13. Débranchez l'appareil en cas d'orage ou lorsqu'il est inutilisé pendant une période prolongée.
14. Confiez toutes les réparations à un technicien qualifié. Votre appareil doit impérativement être réparé lorsqu'il a été endommagé de quelque manière que ce soit : détérioration du cordon ou de la fiche d'alimentation, projection de liquide sur l'appareil, chute d'objets à l'intérieur de l'appareil, exposition à la pluie ou à l'humidité, dysfonctionnement, chute.



Consignes de sécurité

Rangement et gestion des disques

- Comment tenir le disque
 - Des empreintes de doigt ou des petites rayures sur la surface du disque peuvent altérer la qualité du son et de l'image ou provoquer des sauts.
 - Évitez de toucher la surface du disque sur laquelle les données ont été enregistrées.
 - Tenez le disque par les bords afin de ne pas laisser d'empreintes sur sa surface.
 - Ne collez pas de papier ou d'adhésif sur le disque.
- Nettoyage des disques
 - En cas d'empreintes de doigt ou de saleté sur le disque, nettoyez-le à l'aide d'eau additionnée de détergent doux et d'un chiffon doux.
 - Lors de son nettoyage, essuyez le disque du centre vers le bord.
- Rangement des disques
 - N'exposez pas le disque à la lumière directe du soleil.
 - Stockez-le dans un endroit frais et aéré.
 - Rangez-le dans une jaquette propre et stockez-le verticalement.



Précautions de manipulation

- Veillez à éviter toute projection de liquide sur cet appareil. Ne posez pas d'objets remplis de liquide, tels que des vases, sur l'appareil.
- Pour éteindre l'appareil complètement, vous devez débrancher la fiche d'alimentation de la prise murale. Par conséquent, la fiche d'alimentation doit être facilement accessible à tout moment.
- Ne branchez pas plusieurs appareils électriques sur la même prise murale. La surcharge d'une prise peut provoquer sa surchauffe et un incendie.

- Entretien du meuble.
 - Avant de brancher un autre composant sur ce lecteur, assurez-vous que celui-ci est hors tension.
 - Si vous déplacez soudainement le lecteur d'un endroit froid à un endroit chaud, de la condensation pourra se former sur les pièces et la lentille, et occasionner des problèmes de lecture. Dans pareil cas, débranchez le lecteur et patientez deux heures avant de le rebrancher sur la prise d'alimentation. Insérez ensuite le disque et essayez à nouveau de le lire.
- Si le produit émet un bruit inhabituel ou un dégagement anormal de fumée ou une odeur suspecte, coupez immédiatement l'alimentation et débranchez la fiche électrique de la prise murale. Puis contactez le service après-vente le plus proche pour obtenir de l'aide. N'utilisez pas le produit. Utiliser un produit dans cet état peut provoquer un incendie ou une électrocution.

Utilisation de la fonction 3D

CONSIGNES IMPORTANTES RELATIVES À LA SANTÉ ET LA SÉCURITÉ EN CAS DE VISIONNAGE D'IMAGES 3D.

Lisez attentivement les consignes de sécurité avant d'utiliser la fonction 3D.

- Certains utilisateurs peuvent ressentir une gêne en visionnant des images de télévision en 3D, comme par exemple des vertiges, des nausées ou des maux de tête. Si vous ressentez l'un de ces symptômes, cessez de regarder la télévision en 3D, retirez les lunettes actives 3D et reposez-vous.
- Regarder des images 3D pendant une longue durée peut provoquer une fatigue oculaire. Dès que vous ressentez une fatigue oculaire, cessez immédiatement le visionnage en 3D, retirez les lunettes Active 3D et reposez-vous.
- Des enfants utilisant la fonction 3D doivent être constamment surveillés par un adulte responsable. Au moindre signal de fatigue visuelle, mal de tête, vertige ou nausée, interrompez immédiatement le visionnage en 3D par les enfants, et laissez-les se reposer.
- N'utilisez pas les lunettes actives 3D pour d'autres usages (comme lunettes de vue, de soleil ou de protection, par exemple).

- N'utilisez pas la fonction 3D ou les lunettes Active 3D en marchant ou en bougeant. En utilisant la fonction 3D ou en portant des lunettes Active 3D au cours de déplacement, vous risquez de vous cogner contre des objets, de trébucher et/ou de tomber, et de vous blesser gravement.
- Pour bénéficier du visionnage de contenus en 3D, connectez un appareil 3D (récepteur AV ou téléviseur compatible 3D) au port de sortie HDMI OUT du lecteur à l'aide d'un câble HDMI haut débit. Veillez à porter des lunettes 3D avant de visionner le contenu 3D.
- Le lecteur émet des signaux 3D uniquement via le câble HDMI connecté au port de sortie HDMI OUT.
- La résolution de l'image vidéo en mode de lecture 3D étant déterminée par la définition de l'image vidéo 3D d'origine, vous ne pourrez pas modifier la résolution de l'image selon vos préférences.
- Des fonctions telles que BD Wise, l'adaptation de la taille de l'écran ou le réglage de la résolution peuvent ne pas fonctionner correctement en mode de lecture 3D.
- Il vous faut obligatoirement utiliser un câble HDMI haut débit pour garantir une émission appropriée du signal 3D.
- Lorsque vous visionnez des images en 3D, assurez-vous de vous tenir éloigné du téléviseur à une distance équivalente à au moins trois fois la taille de l'écran. Par exemple, si vous avez un écran 46 pouces, vous devez rester à une distance de 3,5 mètres (138 pouces) du téléviseur.
- Positionnez l'écran à hauteur des yeux pour mieux apprécier l'image en 3D.
- Lorsque le lecteur est connecté à plusieurs appareils 3D, l'effet 3D peut ne pas fonctionner correctement.
- « Blu-ray 3D » et le logo « Blu-ray 3D » sont des marques de commerce de Blu-ray Disc Association.

Copyright

© 2012 Samsung Electronics Co.,Ltd.

Tous droits réservés ; il est interdit de reproduire ou de copier tout ou partie de ce manuel d'utilisation sans l'accord préalable écrit de Samsung Electronics Co.,Ltd.

CONSIGNES DE SÉCURITÉ

- 2 **Avertissement**
- 3 **Précautions**
- 3 Consignes de sécurité importantes
- 4 **Rangement et gestion des disques**
- 4 **Précautions de manipulation**
- 4 **Utilisation de la fonction 3D**
- 5 **Copyright**

MISE EN ROUTE

- 8 **Compatibilité des disques et format du contenu**
- 8 Types de disques et contenus pouvant être lus sur ce lecteur
- 8 Types de disques ne pouvant pas être lus sur ce lecteur
- 9 Code régional
- 9 **Logos des disques pouvant être lus sur ce lecteur**
- 10 Formats pris en charge
- 12 **Accessoires**
- 13 **Panneau supérieur**
- 14 **Panneau inférieur**
- 15 **Télécommande**
- 15 Boîtier de la télécommande
- 16 Réglage de la télécommande pour faire fonctionner le téléviseur

BRANCHEMENTS

- 17 **Connexion du lecteur à un téléviseur**
- 18 **Connexion à une chaîne hi-fi**
- 18 **Méthode 1** Connexion à une prise HDMI prise en charge par le récepteur AV
- 18 **Méthode 2** Connexion à un récepteur AV avec un décodeur Dolby Digital ou DTS
- 19 **Connexion à un routeur de réseau**
- 19 Réseau câblé
- 19 Réseau sans fil

- 20 **Installation du lecteur de disque Blu-ray**
- 20 **Méthode 1** Installation sur le pied
- 21 **Méthode 2** Installation sur un mur

PARAMÈTRES

- 22 **Procédure des paramètres initiaux**
- 22 **Écran d'accueil**
- 23 **Accès à l'écran des paramètres**
- 23 Boutons de la télécommande utilisés pour le menu des paramètres
- 24 **Fonctions du menu des paramètres**
- 30 **Réseaux et Internet**
- 30 Configuration de votre connexion au réseau
- 32 Wi-Fi Direct
- 33 Soft AP
- 34 Paramètres AllShare
- 34 **Mise à niveau du logiciel**
- 34 En ligne
- 35 USB
- 35 Via disque
- 35 Par téléch.
- 36 Mise à niveau en mode veille

MEDIA PLAY

- 37 **Lecture de disques vidéo disponibles dans le commerce**
- 37 **Convertisseur 3D**
- 37 Réglage de la fonction Profond 3D
- 38 **Écran AllShare Play**
- 38 Accéder à l'écran AllShare Play
- 38 L'écran AllShare Play d'un coup d'œil
- 38 **Lecture de fichiers sur un périphérique USB ou un téléphone mobile compatible USB**
- 39 **Lecture de disques audio disponibles dans le commerce**
- 39 Commandes de l'écran Musique

40	Lecture d'un disque comportant du contenu enregistré par l'utilisateur
40	Utilisation de la fonction réseau AllShare
40	Pour télécharger le logiciel AllShare
41	Lecture du contenu stocké sur votre ordinateur ou périphérique DLNA via le lecteur de disque Blu-ray
41	Commande de la lecture du contenu stocké sur votre ordinateur à partir de votre smartphone
42	Commande de la lecture vidéo
42	Boutons de la télécommande servant à la lecture vidéo
42	Utilisation du menu Outils
44	Commande de l'écoute de musique
44	Boutons de la télécommande servant à l'écoute de musique
44	Utilisation du menu Outils
45	Répétition de pistes sur un CD audio
45	Lecture aléatoire des pistes d'un CD audio
45	Création d'une liste de lecture à partir d'un CD
45	Extraction
46	Lecture des contenus photo
46	Utilisation du menu Outils
47	Utilisation du menu Outils lorsqu'un fichier est en surbrillance

SERVICES RÉSEAU

49	Utilisation de Smart Hub
49	Smart Hub d'un coup d'œil
50	Utilisation du navigateur Web
51	BD-LIVE™

ANNEXES

52	Avis de conformité et de compatibilité
53	Protection contre la copie
53	Clause de non responsabilité du service réseau
54	Licence
56	Informations complémentaires
56	Remarque
58	Résolution selon le type de contenus
59	Sélection des sorties numériques
60	Dépannage
62	Réparation
63	Caractéristiques techniques

Compatibilité des disques et format du contenu

Types de disques et contenus pouvant être lus sur ce lecteur

Support	Type de disque	Détails
VIDÉO	Disque Blu-ray Disque Blu-ray 3D	Disque BD-ROM ou BD-RE/-R enregistré au format BD-RE.
	DVD-VIDEO DVD-RW DVD-R DVD+RW DVD+R	Disques DVD-VIDEO, DVD+RW/DVD-RW(V)/DVD-R/+R qui ont été enregistrés et finalisés ou un support de stockage USB sur lequel des contenus DivX, MKV ou MP4 sont stockés.
MUSIQUE	CD-RW/-R, DVD-RW/-R, BD-RE/-R	Musique enregistrée sur CD-RW/-R, DVD-RW/-R, BD-RE/-R ou un support de stockage USB sur lequel des contenus MP3 ou WMA sont stockés.
PHOTO	CD-RW/-R, DVD-RW/-R, BD-RE/-R	Photos enregistrées sur CD-RW/-R, DVD-RW/-R, BD-RE/-R ou un support de stockage USB sur lequel des contenus JPEG sont stockés.

REMARQUE I









- ▶ Selon le type de disque ou les conditions d'enregistrement, il se peut que certains disques CD-RW/-R et DVD-R ne puissent pas être lus sur ce lecteur.
- ▶ Si un disque DVD-RW/-R n'a pas été enregistré correctement au format vidéo DVD, il ne pourra pas être lu.
- ▶ Le lecteur ne lit pas les contenus ayant été enregistrés sur un disque DVD-R selon un débit binaire dépassant les 10 Mbps.
- ▶ Le lecteur ne lit pas les contenus ayant été enregistrés sur un disque BD-R ou un périphérique USB selon un débit binaire dépassant les 25 Mbps.
- ▶ La lecture peut être inopérante sur certains types de disque ou lorsque vous utilisez des fonctions spécifiques telles que les changements d'angle ou le réglage du format de l'image. Des informations détaillées concernant le disque sont inscrites sur le boîtier. Consultez-les si nécessaire.
- ▶ Lors de la lecture d'un titre BD-J, il se peut que le chargement prenne plus de temps que pour un titre normal et que certaines fonctions s'exécutent plus lentement que d'habitude.

Types de disques ne pouvant pas être lus sur ce lecteur





- DVD HD
- Disque DVD-ROM/PD/MV, etc.
- DVD-RAM
- CD Super Audio (à l'exception de la couche CD)
- DVD-RW (mode VR)
- CVD/CD-ROM/CDV/CD-G/CD-I/LD (Les CD-G lisent des données audio uniquement et non des données graphiques.)
- Disque DVD-R 3,9 Go pour système auteur.

Code régional

Les lecteurs et les disques sont codés par région. Ces codes régionaux doivent correspondre pour que le disque puisse être lu. Si les codes ne correspondent pas, le disque ne pourra pas être lu. Le code régional du lecteur est affiché sur son panneau inférieur.

Type de disque	Code régional	Zone
Disque Blu-ray		Amérique du Nord, Amérique centrale, Amérique du Sud, Corée, Japon, Taïwan, Hong Kong et Sud-Est asiatique.
		Europe, Groenland, France d'outre-mer, Moyen-Orient, Afrique, Australie et Nouvelle-Zélande.
		Inde, Chine, Russie, Asie centrale et Asie du Sud.
DVD VIDÉO		États-Unis, Territoires organisés des États-Unis et Canada
		Europe, Japon, Moyen-Orient, Égypte, Afrique du Sud, Groenland
		Taïwan, Corée, Philippines, Indonésie, Hong Kong
		Mexique, Amérique du Sud, Amérique centrale, Australie, Nouvelle-Zélande, Îles du Pacifique, Caraïbes
		Russie, Europe de l'Est, Inde, majorité des pays d'Afrique, Corée du Nord, Mongolie
		Chine

Logos des disques pouvant être lus sur ce lecteur

	
Disque Blu-ray	Disque Blu-ray 3D
	
BD-LIVE	DivX
	
Système PAL applicable au Royaume-Uni, en France, en Allemagne, etc.	

Formats pris en charge

Prise en charge des fichiers vidéo

Extension de fichier	Conteneur	Codec vidéo	Résolution	Vitesse de défilement (fps)	Débit binaire (Mbps)	Codec audio
*.avi *.mkv *.asf *.wmv *.mp4 *.3gp *.vro *.mpg *.mpeg *.ts *.tp *.trp	AVI MKV ASF MP4 3GP VRO VOB PS TS	DivX 3.11/4.x/ 5.x/6.1	1920x1080	6~30	20	Dolby Digital LPCM AAC HE-AAC WMA DD+ MP3 DTS
		MPEG4 SP/ASP			25	
		H.264 BP/ MP/HP	1920x1080	24/25/30	25	
		Window Media Video v9			25	
		MPEG2				
		MPEG1	352x288	24/25/3	20	

■ Limitations

- Même lorsque le fichier est codé selon un codec pris en charge énuméré ci-dessus, ce fichier pourra ne pas être lu si son contenu est défectueux ou corrompu.
- La lecture normale ne sera pas garantie si les informations relatives au conteneur du fichier sont erronées ou si le fichier lui-même est corrompu.
- Les fichiers ayant un débit binaire ou une vitesse de défilement supérieur(e) à la normale peuvent présenter des discontinuités au moment de leur lecture.
- La fonction Recherche (Saut) sera indisponible si la table d'indexage du fichier est corrompue.
- Lors de la lecture d'un fichier à distance via une connexion réseau, la lecture vidéo peut présenter des discontinuités en fonction de la vitesse de la connexion.
- Le lecteur peut ne pas être compatible avec certains périphériques USB ou certaines caméras numériques.

■ Décodeur vidéo

- Prend en charge le format H.264 de niveau 4.1
- Ne prend pas en charge le format GMC 2 ou supérieur

■ Décodeur audio

- Prend en charge le format WMA 7, 8, 9 et STD
- Ne prend pas en charge les formats multicanaux WMA 9 PRO ou audio sans perte si le nombre de canaux est supérieur à 2.
- Ne prend pas en charge le taux d'échantillonnage WMA de 22050Hz mono.

■ Observations

- MPEG4 : Prend en charge le format GMC 1-Warping Point.
- H.264 : Prend en charge le format BP/MP/HP de niveau 4.1.
- WMV : Prend en charge V9, VC1 SP/MP/AP L3.
- MPEG1 : Ne prend pas D-picture en charge.
- MPEG2 : Prend en charge jusqu'à Hight Profile High Level.

□ Formats de fichiers de sous-titre DivX pris en charge

*.txt, *.smi, *.srt, *.sub, *.txt

! REMARQUE !

- ▶ Il est possible que certains disques de format DivX, MKV ou MP4 ne puissent pas être lus, selon la résolution de l'image vidéo et sa vitesse de défilement.

Prise en charge des fichiers musicaux

Extension de fichier	Conteneur	Codec audio	Plage prise en charge
*.mp3	MP3	MP3	-
*.wma	WMA	WMA	* Débit d'échantillonnage (en kHz) - 8, 11, 16, 22, 32, 44.1, 48 * Débit binaire - Tous les débits binaires dans la plage de 5 kbps à 384 kbps

Remarques sur la connexion USB

- Votre lecteur prend en charge les supports de stockage USB, les lecteurs MP3, les caméras numériques et les lecteurs de carte USB.
- Le lecteur peut ne pas être compatible avec certains périphériques USB ou certaines caméras numériques.
- Votre lecteur prend en charge les systèmes de fichiers FAT16, FAT32 et NTFS.
- Effectuez la connexion des périphériques USB directement au port USB du lecteur. La connexion via un câble USB peut causer des problèmes d'incompatibilité.
- L'insertion de plusieurs périphériques de mémoire dans un lecteur multiscarte peut entraîner le dysfonctionnement de celui-ci.
- Le lecteur ne prend pas en charge le protocole PTP.
- Ne déconnectez pas le périphérique USB durant un processus de « chargement ».
- Plus la résolution de l'image est élevée, plus lent est le délai d'affichage de l'image.
- Ce lecteur ne peut pas lire les fichiers MP3 de type DRM (Gestion des droits numériques) téléchargés depuis des sites commerciaux.
- Votre lecteur ne prend en charge que les vidéos dont la vitesse de défilement des images est inférieure à 30 fps.
- Votre lecteur ne prend en charge que les périphériques de classe de stockage de masse (MSC) USB tels que les clés USB ou les disques durs USB. (HUB n'est pas pris en charge.)
- Certains disques durs USB, lecteurs multiscartes et clés USB peuvent être incompatibles avec le lecteur.
- Si certains périphériques USB requièrent une puissance excessive, ils peuvent être limités par le dispositif de sécurité du circuit.
- Si la lecture d'un disque dur USB est instable, connectez le disque dur à la prise murale pour obtenir une alimentation complémentaire. Si le problème persiste, contactez le fabricant du disque dur USB.
- Vous devez retirer le périphérique de stockage en toute sécurité. (en exécutant la fonction « **Retirer péri. USB** » pour éviter d'endommager la mémoire USB.) Appuyez sur le bouton **MENU** pour accéder à l'écran d'accueil, appuyez sur le bouton **JAUNE (C)**, puis sur le bouton .
- SAMSUNG ne peut être tenu responsable de la corruption de fichiers de données ou de la perte de données.
- Votre lecteur ne prend pas en charge les fichiers compressés, les fichiers sparse et les fichiers encodés NTFS.
 - Avant de déconnecter un périphérique USB, veuillez utiliser la fonction Retirez péri. USB.
 - Si vous n'utilisez pas cette fonction, les données du périphérique USB peuvent être corrompues ou perdues.
 - Vous pouvez réparer ou formater un périphérique USB sur le Bureau de votre ordinateur. (avec le SE MS-Windows uniquement)

Mise en route

AVCHD (Codec vidéo avancé haute définition)

- Ce lecteur prend en charge la lecture des disques au format AVCHD. Ces disques sont normalement enregistrés et lus sur des caméscopes.
- Le format AVCHD est un format vidéo numérique haute définition.
- Le format MPEG-4 AVC/H.264 compresse les images de manière plus efficace que le format de compression d'image conventionnel.
- Certains disques AVCHD utilisent le format « x.v.Color ». Ce lecteur peut lire les disques AVCHD faisant appel au format « x.v.Color ».
- « x.v.Color » est une marque de commerce de Sony Corporation.
- « AVCHD » et le logo AVCHD sont des marques de commerce de Matsushita Electronic Industrial Co., Ltd. et de Sony Corporation.

| REMARQUE |

- ▶ Certains disques au format AVCHD peuvent ne pas être lus, en fonction des conditions d'enregistrement. Les disques au format AVCHD doivent être finalisés.
- ▶ « x.v.Color » offre une plage de couleurs plus large que les disques de caméscopes DVD standard.

Accessoires

Vérifiez que les accessoires ci-dessous sont fournis.



Support de fixation murale / Jeu de supports / Vis de support



Piles pour télécommande (taille AAA)

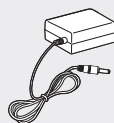

Adaptateur

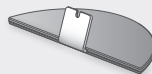

Support de pied pour montage

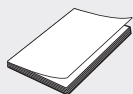

Manuel d'utilisation



Télécommande

| REMARQUE |

- ▶ Veuillez à installer le lecteur en pied sur le sol ou suspendu au mur.
Le fait de coucher le produit au sol peut causer son dysfonctionnement.

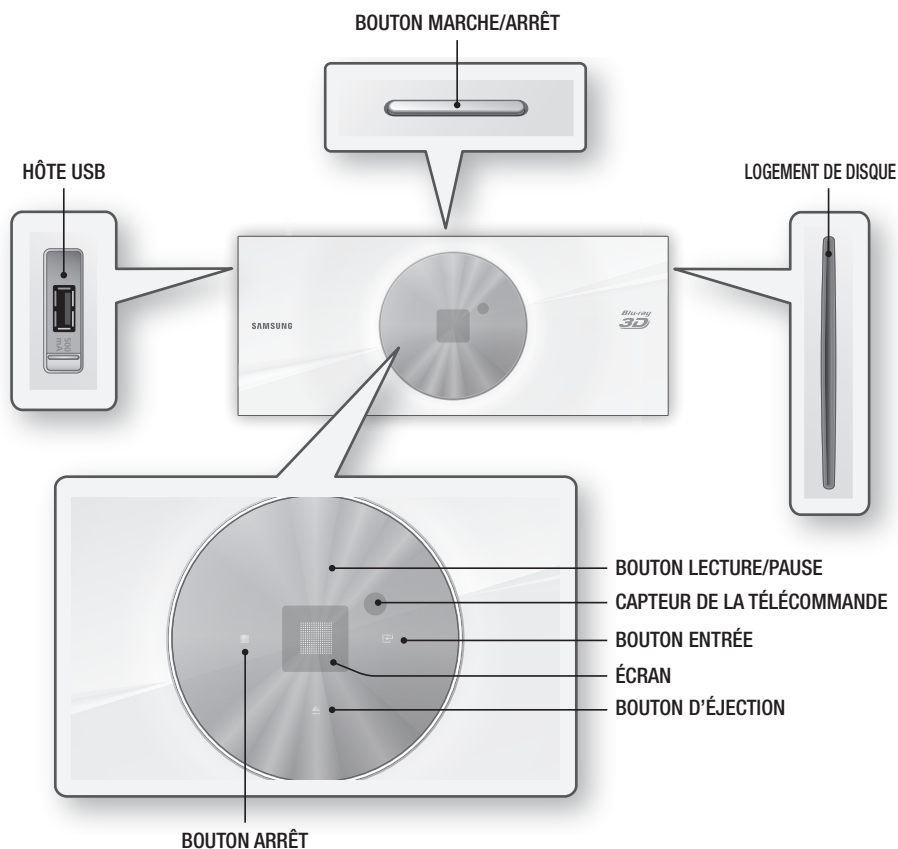
Panneau supérieur**| REMARQUE |**

- ▶ Pour mettre à niveau le logiciel du lecteur via la prise Hôte USB, vous devez utiliser une carte mémoire flash USB.
- ▶ Lorsque le lecteur affiche le menu du disque Blu-ray, vous ne pouvez pas lancer la vidéo en appuyant sur le bouton Lecture du lecteur ou de la télécommande. Pour lire la vidéo, sélectionnez Lire la vidéo ou Démarrer dans le menu du disque puis appuyez sur le bouton .

Panneau inférieur

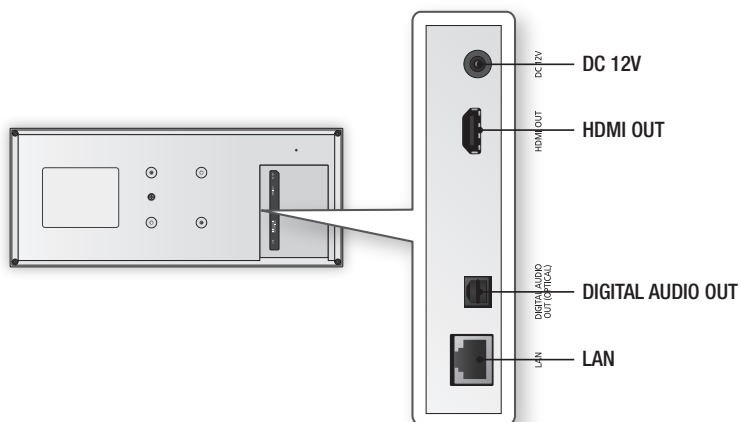

Télécommande

Boîtier de la télécommande

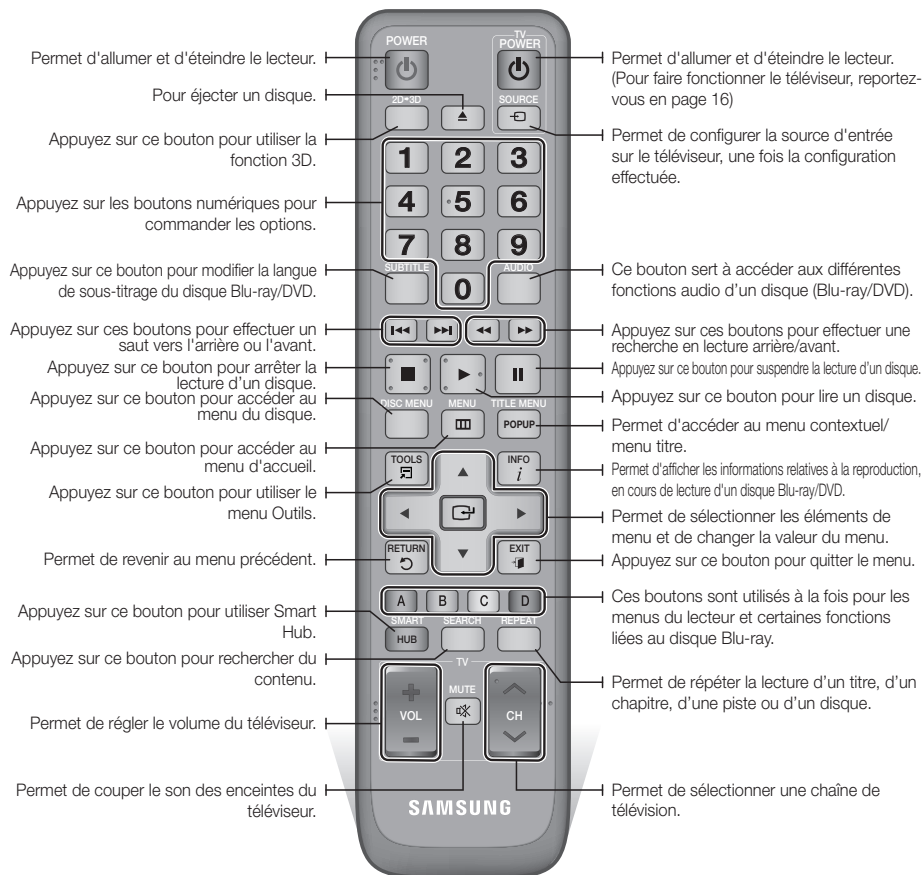

Insertion des piles

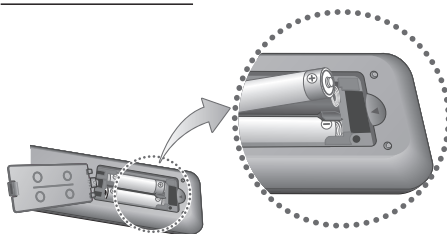

REMARQUE

- ▶ Si la télécommande ne fonctionne pas correctement :
 - Vérifiez la polarité +/- des piles.
 - Vérifiez que les piles ne sont pas usées.
 - Vérifiez qu'aucun obstacle n'obstrue le capteur de la télécommande.
 - Vérifiez qu'aucun éclairage fluorescent ne se trouve à proximité.

ATTENTION

- ▶ Débarrassez-vous des piles en respectant les mesures environnementales locales en vigueur. Ne les jetez pas avec les ordures ménagères.

Réglage de la télécommande pour faire fonctionner le téléviseur

Vous pouvez contrôler certaines fonctions de votre téléviseur à l'aide de cette télécommande.

Bouton	Fonction
TV POWER	Permet d'allumer et d'éteindre le téléviseur.
TV SOURCE	Permet de sélectionner une source externe reliée au téléviseur.
TV VOL (+/-)	Permet de régler le volume sonore du téléviseur.
TV CH (^/∨)	Permet de sélectionner la chaîne souhaitée.
TV MUTE	Permet d'activer et de désactiver le son.

! REMARQUE !

- Il est possible que les fonctions mentionnées ci-dessus ne puissent pas être activées sur tous les téléviseurs. En cas de problème, utilisez la télécommande du téléviseur.

Afin de déterminer si votre téléviseur est compatible, veuillez suivre les consignes ci-dessous.

1. Allumez votre téléviseur.
2. Visez le téléviseur à l'aide de la télécommande.
3. Maintenez le bouton **TV POWER** enfoncé et entrez le code à deux chiffres correspondant à la marque de votre téléviseur telle que répertoriée dans le tableau en vous servant des boutons numériques appropriés. Si le téléviseur est compatible avec la télécommande, il s'éteindra. La télécommande est alors programmée pour faire fonctionner le téléviseur.

! REMARQUE !

- Si plusieurs codes apparaissant dans la liste correspondent à la marque de votre téléviseur, essayez-les à tour de rôle jusqu'à ce que vous trouviez le code qui fonctionne.
- Si vous remplacez les piles de la télécommande, vous devrez régler à nouveau le code correspondant à la marque afin qu'il soit réactualisé en conséquence.

Codes de commande des TÉLÉVISEURS

Marque	Code	Marque	Code
SAMSUNG	TV POWER+01, +02, +03, +04, +05, +06, +07, +08, +09	NOBLEX	TV POWER+66
		NOKIA	TV POWER+74
AIWA	TV POWER+82	NORDMENDE	TV POWER+72, +73, +75
ANAM	TV POWER+10, +11, +12, +13, +14, +15, +16, +17, +18	PANASONIC	TV POWER+53, +54, +74, +75
		PHILIPS	TV POWER+06, +55, +56, +57
BANG & OLUFSEN	TV POWER+57	PHONOLA	TV POWER+06, +56, +57
BLAUPUNKT	TV POWER+71	PIONEER	TV POWER+58, +59, +73, +74
BRANDT	TV POWER+73	RADIOLA	TV POWER+06, +56, +57
BRIONVEGA	TV POWER+57	RADIOMARELLI	TV POWER+57
CGE	TV POWER+52	RCA	TV POWER+45, +46
		REX	TV POWER+74
CONTINENTAL EDISON	TV POWER+75	SABA	TV POWER+57, +72, +73, +74, +75
DAEWOO	TV POWER+19, +20, +23, +24, +25, +26, +27, +28, +29, +30, +31, +32, +33, +34	SALORA	TV POWER+74
EMERSON	TV POWER+64	SANYO	TV POWER+41, +42, +43, +44, +48
FERGUSON	TV POWER+73	SCHNEIDER	TV POWER+06
FINLUX	TV POWER+06, +49, +57	SELECO	TV POWER+74
FORMENTI	TV POWER+57	SHARP	TV POWER+36, +37, +38, +39, +48
FLJITSU	TV POWER+84	SIEMENS	TV POWER+71
GRADIENTE	TV POWER+70	SINGER	TV POWER+57
GRUNDIG	TV POWER+49, +52, +71	SINUDYNE	TV POWER+57
HITACHI	TV POWER+60, +72, +73, +75	SONY	TV POWER+35, +48
IMPERIAL	TV POWER+52	TELEAVA	TV POWER+73
JVC	TV POWER+61, +79	TELEFUNKEN	TV POWER+67, +73, +75, +76
LG	TV POWER+06, +19, +20, +21, +22, +78	THOMSON	TV POWER+72, +73, +75
LOEWE	TV POWER+06, +69	THOMSON ASIA	TV POWER+80, +81
LOEWE OPTA	TV POWER+06, +57	TOSHIBA	TV POWER+47, +48, +49, +50, +51, +52
MAGNAVOX	TV POWER+40	WEGA	TV POWER+57
METZ	TV POWER+57	YOKO	TV POWER+06
MITSUBISHI	TV POWER+06, +48, +62, +65	ZENITH	TV POWER+63
MIVAR	TV POWER+52, +77		
NEC	TV POWER+83		
NEWSAN	TV POWER+68		

Connexion du lecteur à un téléviseur

Connectez la prise de sortie HDMI OUT située à l'arrière du produit à la prise d'entrée HDMI IN de votre téléviseur à l'aide d'un câble HDMI (non fourni).

- Ne branchez pas le cordon d'alimentation dans la prise murale avant d'avoir effectué toutes les autres connexions.
- Lorsque vous changez les connexions, éteignez tous les périphériques avant de commencer.

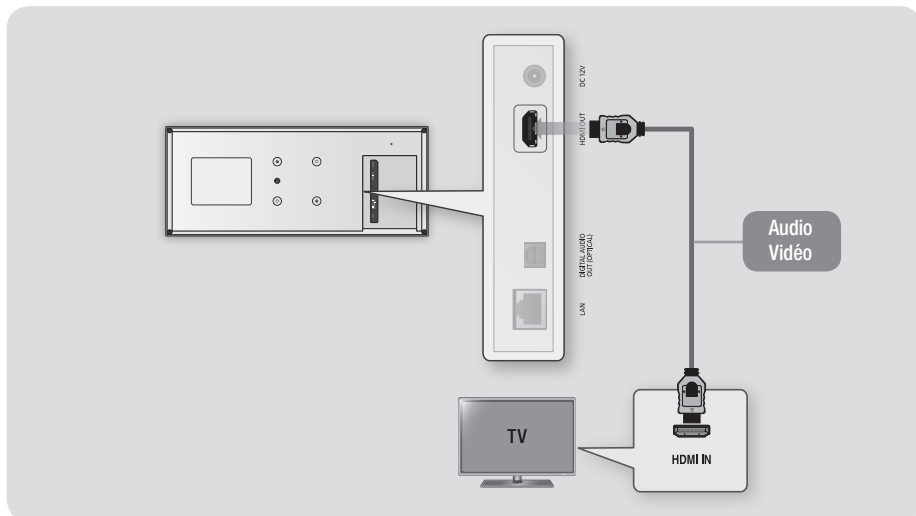

REMARQUE I

- ▶ Si vous utilisez un câble HDMI-vers-DVI pour la connexion à votre périphérique d'affichage, vous devrez aussi connecter la sortie audio numérique du lecteur au système audio afin d'écouter les données audio.
- ▶ Un câble HDMI émet en sortie des données vidéo et audio numériques, de sorte que vous n'avez pas à connecter de câble audio.
- ▶ Selon votre téléviseur, il est possible que certaines résolutions de sortie HDMI ne fonctionnent pas. Veuillez vous reporter au manuel d'utilisation de votre téléviseur.
- ▶ Lorsque le lecteur est raccordé au téléviseur via le câble HDMI pour la première fois ou connecté à un poste de télévision neuf puis mis sous tension, il règle automatiquement la résolution de sortie HDMI sur la valeur la plus élevée prise en charge par le téléviseur.
- ▶ Un câble HDMI trop long peut provoquer du bruit à l'écran. Si tel est le cas, réglez l'option Couleur intense HDMI sur Arrêt dans le menu.
- ▶ Pour visionner la vidéo en mode de sortie HDMI 720p, 1080i ou 1080p, vous devez utiliser un câble HDMI haut débit (catégorie 2).
- ▶ La sortie HDMI émet uniquement un signal numérique pur vers le téléviseur. Si votre téléviseur ne prend pas en charge HDCP (High-bandwidth Digital Content Protection), un bruit aléatoire sera transmis à l'écran.

Connexion à une chaîne hi-fi

Vous pouvez connecter le lecteur de disque Blu-ray à une chaîne hi-fi à l'aide de l'une des méthodes illustrées ci-dessous.

- Ne branchez pas le cordon d'alimentation dans la prise murale avant d'avoir effectué toutes les autres connexions.
- Lorsque vous changez les connexions, éteignez tous les périphériques avant de commencer.

Méthode 1 Connexion à une prise HDMI prise en charge par le récepteur AV

- Connectez la prise de sortie HDMI OUT située à l'arrière du produit à la prise d'entrée HDMI IN de votre récepteur à l'aide d'un câble HDMI (non fourni).
- Qualité optimale (Recommandée)

Méthode 2 Connexion à un récepteur AV avec un décodeur Dolby Digital ou DTS

- Connectez la prise de sortie audio numérique optique du produit à la prise d'entrée optique numérique du récepteur à l'aide d'un câble optique numérique (non fourni).
- Bonne qualité
- Vous entendrez le son audio uniquement par les deux haut-parleurs avant avec la sortie numérique réglée sur PCM.

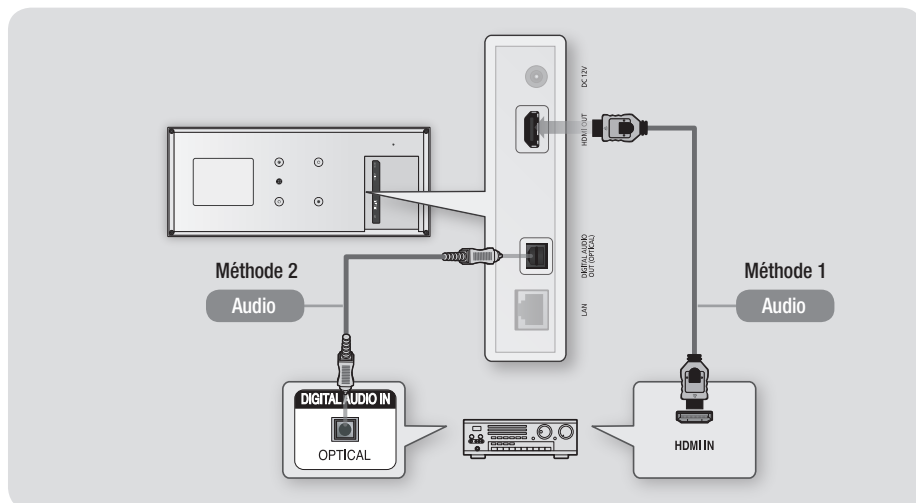

Connexion à un routeur de réseau

Vous pouvez connecter votre lecteur à votre routeur de réseau à l'aide de l'une des méthodes illustrées ci-dessous.

Pour utiliser la fonction réseau AllShare, vous devez connecter votre ordinateur au réseau, tel qu'indiqué dans les illustrations.

La connexion peut être câblée ou sans fil.

Réseau câblé

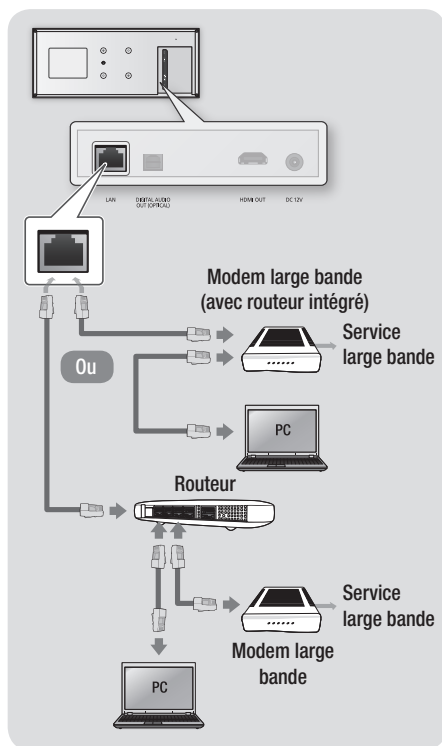

REMARQUE I

- ▶ Il est possible que l'accès Internet au serveur de mise à jour de logiciel Samsung ne soit pas autorisé, selon le routeur que vous utilisez ou le contrat établi avec votre fournisseur d'accès. Pour de plus amples informations, contactez votre fournisseur ISP (Internet Service Provider).
- ▶ Les utilisateurs DSL doivent passer par un routeur pour la connexion au réseau.

Réseau sans fil

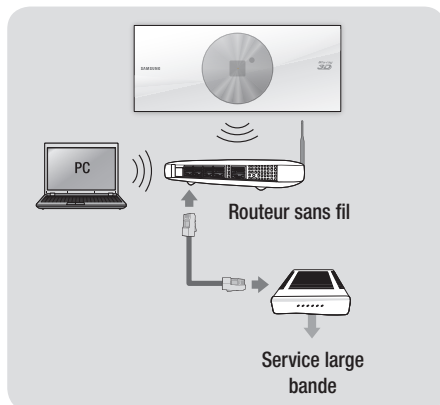

REMARQUE I

- ▶ Si votre dispositif de routeur DHCP sans fil prend en charge le protocole DHCP, le lecteur pourra utiliser une adresse DHCP ou une adresse IP fixe pour la connexion au réseau sans fil.
- ▶ Réglez votre routeur sans fil sur le mode Infrastructure. Le mode Ad-hoc n'est pas pris en charge.
- ▶ Le lecteur ne prend en charge que les protocoles de clé de sécurité sans fil suivants :
 - WEP (OPEN/SHARED), WPA-PSK (TKIP/AES), WPA2-PSK (TKIP/AES)
- ▶ Sélectionnez un canal pour le routeur sans fil qui est actuellement inutilisé. Si le canal défini pour le routeur sans fil est en cours d'utilisation par un autre périphérique à proximité, il pourra en résulter des interférences et un échec de communication.
- ▶ Si vous sélectionnez le mode Pure High-throughput (Greenfield) 802.11n alors que le type de cryptage défini sur votre routeur est spécifié sur WEP, TKIP ou TKIP-AES (WPSMixed), le lecteur ne prendra pas en charge les connexions compatibles avec les nouvelles spécifications de certification Wi-Fi.
- ▶ Par nature, le réseau LAN peut provoquer des interférences, selon les conditions de fonctionnement (performance du routeur, distance, obstacles, interférences avec d'autres appareils radio, etc.).

Installation du lecteur de disque Blu-ray

Vous pouvez installer le lecteur sur un pied ou le suspendre au mur.

Lors de l'installation du lecteur, veillez à laisser suffisamment d'espace libre tout autour de l'appareil afin de faciliter l'insertion de disque.

Autrement, le lecteur risque de ne pas fonctionner correctement.

Consignes d'installation

- Si vous installez le lecteur au mur, celui-ci doit être lisse et vertical.
- Évitez d'installer le lecteur dans un environnement à température élevée ou à forte humidité ou sur un mur incapable de soutenir le poids de l'appareil.
- Vérifiez la solidité du mur. Si le mur n'est pas suffisamment solide pour soutenir le lecteur, veillez à renforcer le mur avant d'installer l'appareil.
- Vérifiez la constitution du mur. Si le mur est en plaque de plâtre, en marbre ou en acier, procurez-vous des boulons à gaine d'extension et des vis de fixation appropriés.
- Raccordez tous les câbles des appareils externes (téléviseurs, etc.) au lecteur avant d'installer ce dernier.
- Si vous installez le lecteur sur un mur en plaque de plâtre (mur sec), nous vous recommanderons de placer un poteau derrière le mur et de visser les vis de fixation dans le poteau.
- Pour éviter tout risque de choc électrique, veillez à mettre le lecteur hors tension avant de l'installer.
- Ne vous accrochez pas au lecteur une fois qu'il a été installé et évitez de le heurter.
- Fixez fermement l'unité au mur de sorte qu'elle ne puisse pas tomber. Si l'unité venait à tomber, vous pourriez vous blesser ou endommager le produit.
- Si vous installez le lecteur au mur, assurez-vous qu'il ne soit pas possible aux enfants de tirer sur les câbles, car cela pourrait entraîner la chute du produit.

Méthode 1 Installation sur le pied

Pour installer le produit sur le pied, insérez d'abord le support de pied dans la fente inférieure du lecteur de disque Blu-ray.

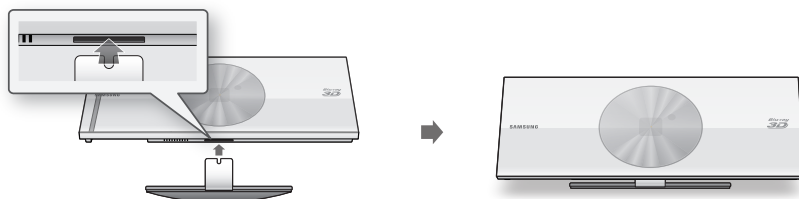

Méthode 2 Installation sur un mur

1. Insérez le jeu de supports dans la fente inférieure du lecteur de disque Blu-ray. Insérez les deux vis tel qu'illustré ci-dessous, puis resserrez-les dans le sens des aiguilles d'une montre.



2. Placez le support de fixation murale au mur de sorte que le côté de la flèche soit orienté vers le haut et utilisez quatre vis (non fournies) pour accrocher le support au mur. Vissez les vis dans le poteau ou dans les boulons à gaine d'expansion afin de consolider le support.
Une fois le jeu de supports installé, insérez le lecteur de disque Blu-ray en le faisant glisser dans les fentes appropriées du support de fixation murale.

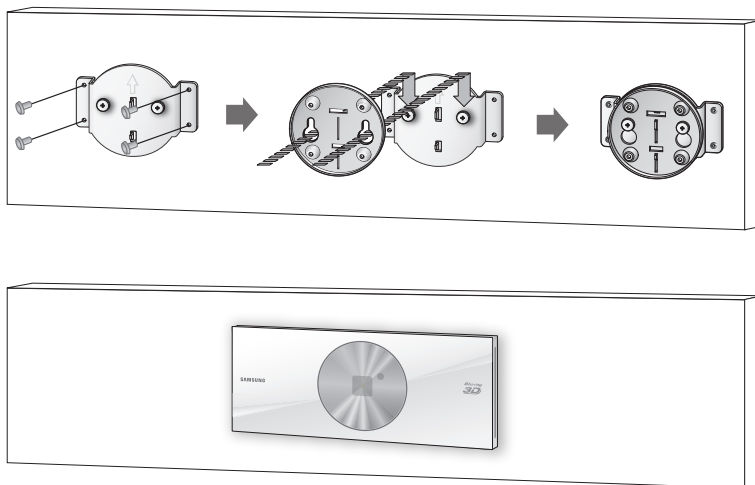

REMARQUE

- Les vis du support de fixation murale ne sont pas incluses. Procurez-vous des vis et des boulons à gaine d'expansion appropriés au type de mur utilisé.

Procédure des paramètres initiaux

- L'écran d'accueil n'apparaîtra pas si vous ne configurez pas les paramètres initiaux.
- L'affichage à l'écran OSD (On Screen Display) peut être modifié sur le lecteur après la mise à niveau de la version du logiciel.
- Les étapes d'accès peuvent varier selon le menu sélectionné.

La procédure des paramètres initiaux vous permet de définir les langues du menu et de l'affichage à l'écran. Configurez la connexion à votre réseau domestique, sélectionnez la sortie du format de l'image (taille et format d'écran) correspondant à votre téléviseur, puis effectuez la mise à niveau du logiciel du lecteur, s'il en existe une version disponible.

REMARQUE I

- ▶ Si vous sautez l'étape de la configuration réseau durant la procédure des paramètres initiaux, vous aurez la possibilité de configurer vos paramètres réseau ultérieurement. Reportez-vous à la section « Configuration de votre connexion au réseau », en pages 30~32 pour obtenir les instructions y afférentes.
- ▶ Si vous souhaitez afficher à nouveau l'écran des paramètres initiaux afin d'y effectuer des modifications, sélectionnez Paramètres > Système > Configuration dans l'écran d'accueil ou encore l'option Réinitialisation. (Reportez-vous aux pages 26 ou 29)
- ▶ Si vous voulez utiliser une fonction Anynet+(HDMI-CEC), veuillez suivre les instructions ci-dessous.
 - 1) Connectez le lecteur à un téléviseur Samsung compatible Anynet+(HDMI-CEC) à l'aide d'un câble HDMI.
 - 2) Définissez la fonction Anynet+(HDMI-CEC) sur Activé à la fois sur le téléviseur et le lecteur.
 - 3) Réglez le téléviseur sur la procédure de réglage initial.

Écran d'accueil

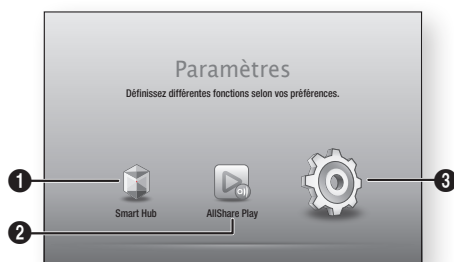

1	Smart Hub : Permet de démarrer Smart Hub. Depuis Smart Hub, vous pouvez accéder à YouTube, à des jeux et autres applications.
2	AllShare Play : Permet de lire des vidéos, des photos ou du contenu musical à partir d'un disque, d'un périphérique USB, d'un ordinateur ou d'autres périphériques mobiles.
3	Paramètres : Permet de régler les diverses fonctions selon vos préférences personnelles.

■ Sélection d'une option sur l'écran d'accueil

1. Pour sélectionner une option sur l'écran d'accueil, déplacez le curseur à l'aide des boutons ◀▶ jusqu'à ce que l'option souhaitée soit mise en surbrillance, puis appuyez sur le bouton

REMARQUE I

- ▶ Si le lecteur reste en mode Arrêt pendant plus de 5 minutes sans interface utilisateur, un économiseur d'écran s'affichera sur le téléviseur. Si le lecteur reste en mode Économiseur d'écran pendant plus de 20 minutes, il s'éteindra automatiquement.

Accès à l'écran des paramètres

1. Sélectionnez **Paramètres** sur l'écran d'accueil, puis appuyez sur le bouton . L'écran des paramètres s'affiche.

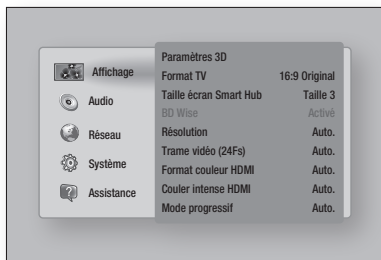

2. Pour accéder aux menus, sous-menus et options de l'écran des paramètres, veuillez vous reporter à l'illustration de la télécommande ci-dessous.

Boutons de la télécommande utilisés pour le menu des paramètres



1	Bouton MENU : Appuyez sur ce bouton pour accéder à l'écran d'accueil.
2	Bouton RETURN : Permet de revenir au menu précédent.
3	(Entrée) / Boutons DIRECTION : <ul style="list-style-type: none"> • Appuyez sur pour déplacer le curseur ou sélectionner un élément. • Appuyez sur le bouton pour activer l'élément sélectionné ou confirmer un paramètre.
4	Bouton EXIT : Appuyez sur ce bouton pour quitter le menu actuellement sélectionné.

Informations détaillées sur les fonctions

Les fonctions des paramètres, les éléments de menu et les options individuelles font l'objet d'explications détaillées à l'écran. Pour visualiser une explication, servez-vous des boutons et sélectionnez une fonction, un élément de menu ou une option. L'explication apparaît généralement à droite de l'écran.

Une brève description des différentes fonctions liées aux paramètres s'affiche à la page suivante. Certaines informations complémentaires sur les fonctions figurent également à l'annexe de ce manuel.

Fonctions du menu des paramètres

Affichage	Paramètres 3D	<p>Vous pouvez choisir de lire en mode 3D ou non un disque Blu-ray comportant des contenus 3D.</p> <ul style="list-style-type: none"> • Si vous accédez à l'écran d'accueil ou Smart Hub en mode 3D, le lecteur passera automatiquement en mode 2D.
	Format TV	Cette option vous permet d'ajuster la sortie du lecteur à la taille et au format de l'écran de votre téléviseur.
	Taille écran Smart Hub	Permet de sélectionner la taille optimale de l'écran Smart Hub.
	BD Wise	<p>BD Wise est la fonction de Samsung la plus récente en matière d'inter-connectivité.</p> <p>Lorsque vous connectez, via HDMI, un lecteur Samsung et un téléviseur Samsung dotés tous deux de la fonctionnalité BD Wise, et que celle-ci est activée sur les deux produits, les vidéos émises en sortie par le lecteur sont d'une résolution et d'une vitesse d'enregistrement identiques à celles du disque Blu-ray/DVD.</p>
	Résolution	<p>Permet de définir la résolution en sortie du signal vidéo HDMI sur Auto, 1080p, 1080i, 720p ou 576p/480p. Les chiffres se rapportent au nombre de lignes vidéo par image.</p> <p>Le i et le p désignent respectivement le balayage interlacé et le balayage progressif, ce dernier étant généralement de qualité supérieure.</p>
	Trame vidéo (24Fs)	<p>Si le lecteur est relié à un téléviseur compatible 24Fs, le réglage de la fonction Trame vidéo (24Fs) sur Auto permet au lecteur d'ajuster automatiquement sa sortie HDMI sur 24 images par seconde pour améliorer la qualité de l'image.</p> <ul style="list-style-type: none"> • Vous ne pouvez profiter de la fonction Trame vidéo (24Fs) que sur un téléviseur prenant en charge cette vitesse d'enregistrement. • La fonction Trame vidéo est disponible uniquement lorsque le lecteur est en mode de résolution de sortie HDMI 1080i ou 1080p.
	Format couleur HDMI	Permet de régler le format de l'espace colorimétrique applicable à la sortie HDMI en réponse aux capacités de l'appareil connecté (téléviseur, moniteur, etc.). L'écran devient noir momentanément après que vous avez sélectionné un format.
	Couleur intense HDMI	Permet de régler le produit sur la sortie vidéo HDMI avec couleur Intense. L'option Couleur intense permet une reproduction plus fidèle des couleurs, notamment en termes de profondeur.
	Mode progressif	Permet d'améliorer la qualité de l'image lors de la lecture d'un DVD.

Audio	Sortie numérique	Permet de sélectionner le format de sortie audio numérique adapté à votre téléviseur ou récepteur AV. Pour les détails, reportez-vous au tableau de sélection des sorties numériques en page 59.
	Sous Echantillonnage PCM	Permet d'opter pour le sous-échantillonnage des signaux PCM 96Khz en 48Khz avant leur émission sur un amplificateur. Sélectionnez Activé si votre amplificateur ou récepteur n'est pas compatible avec les signaux 96Khz.
	Contrôle de la dynamique	<p>Permet d'appliquer l'option de contrôle de la plage dynamique aux formats Dolby Digital, Dolby Digital Plus et audio Dolby True HD.</p> <ul style="list-style-type: none"> ✓ Auto. : Contrôle automatiquement la plage dynamique de l'audio Dolby TrueHD selon les informations fournies par la piste audio Dolby TrueHD. Active également le contrôle de la plage dynamique pour Dolby Digital et Dolby Digital Plus. ✓ Arrêt : Permet d'émettre un son original sans compression de la plage dynamique. ✓ Activé : Active le contrôle de la plage dynamique sur les trois formats Dolby. Les sons faibles sont alors amplifiés et le volume des sons forts réduit.
	Mode sous-mixage	Permet de sélectionner la méthode du sous-mixage multicanal compatible avec le système stéréo utilisé. Vous pouvez alors choisir de spécifier le sous-mixage du lecteur sur l'option stéréo normal ou stéréo compatible surround.
Réseau	Paramètres réseau	Configurez la connexion du réseau pour profiter des diverses fonctions telles que les services Internet ou les fonctionnalités Wi-Fi AllShare, et effectuer des mises à niveau de logiciel.
	État du réseau	Permet de vérifier le réseau actuel et l'état d'Internet.
	Wi-Fi Direct	Permet de connecter un périphérique Wi-Fi Direct au lecteur via un réseau peer-to-peer, sans qu'il soit nécessaire de recourir à un routeur sans fil. Notez que si vous réglez le réseau sans fil, il peut être déconnecté lorsque vous utilisez Wi-Fi Direct.

Paramètres

Réseau	Soft AP	Permet de procéder à la connexion sans fil d'autres types de périphériques Wi-Fi au lecteur. Il est alors nécessaire de créer une clé de sécurité que vous devez entrer dans les autres périphériques Wi-Fi lors de leur connexion au réseau.
	Paramètres AllShare	Répertorie les périphériques AllShare reliés au réseau et permet de spécifier, dans chaque cas, si ces périphériques (smartphones, tablettes, etc.) sont autorisés à partager leur contenu avec le lecteur ou à commander ce dernier.
	Nom du périph.	Permet d'attribuer au lecteur un nom unique, qui l'identifie clairement sur l'ensemble des réseaux.
	Paramètres BD-Live	Permet de régler diverses fonctions de BD-Live. BD-Live vous permet d'accéder à des fonctions complémentaires disponibles sur certains disques Blu-ray si vous êtes connecté à Internet. ✓ Connexion internet BD-Live : Permet d'interdire ou d'autoriser, en tout ou partie, une connexion Internet BD-Live. ✓ Gestion données BD : Permet de gérer les données BD téléchargées depuis un service BD-Live ou un disque Blu-ray.
Système	Configuration	Permet d'exécuter à nouveau la procédure des paramètres initiaux.
	Démarr. rapide	Permet d'accélérer la mise sous tension du lecteur en diminuant le temps de démarrage. REMARQUE ▶ Le réglage de cette fonction sur Activé entraîne une augmentation de la consommation d'énergie en mode Veille.
	Anynet+ (HDMI-CEC)	Anynet+ est une fonction pratique qui autorise des commandes liées entre plusieurs lecteurs Samsung compatibles Anynet+ et vous permet de commander l'ensemble de ces produits à l'aide d'une seule télécommande de téléviseur Samsung. Pour exécuter cette fonction, connectez ce lecteur à un téléviseur Samsung Anynet+ à l'aide d'un câble HDMI.

Système

Gest. périph.	<p>Vous pouvez connecter un clavier ou une souris USB au port USB situé sur le lecteur.</p> <p>✓ Paramètres clavier : Permet de configurer un clavier USB sans fil relié au lecteur.</p> <p> REMARQUE </p> <ul style="list-style-type: none"> ▶ Vous ne pourrez utiliser le clavier que si l'écran ou la fenêtre QWERTY apparaît dans le navigateur Web. <p>✓ Paramètres souris : Permet de configurer une souris USB sans fil reliée au lecteur. Vous pouvez utiliser la souris dans le menu du lecteur de la même manière que vous le feriez avec une souris sur un ordinateur.</p> <p>▪ Pour utiliser une souris avec le menu du lecteur :</p> <ol style="list-style-type: none"> 1. Connectez la souris USB au lecteur. 2. Cliquez sur le bouton principal que vous avez sélectionné dans Paramètres de la souris. Le menu Simple s'affiche. 3. Cliquez sur les options de menu souhaitées. <p> REMARQUE </p> <ul style="list-style-type: none"> ▶ Selon le modèle de périphérique USB, le clavier et la souris HID peuvent ne pas être compatibles avec votre produit. ▶ Certaines touches de claviers HID peuvent être inopérantes. ▶ Les claviers USB câblés ne sont pas pris en charge. ▶ Certaines applications peuvent ne pas être prises en charge. ▶ Si un clavier HID sans fil ne fonctionne pas en raison d'interférences possibles, rapprochez le clavier du lecteur.
Langue	<p>Vous pouvez sélectionner la langue de votre choix pour le menu à l'écran, le menu du disque, les sous-titres, etc.</p> <ul style="list-style-type: none"> • La langue que vous sélectionnez pour le menu du disque, la bande son du disque ou les sous-titres n'apparaîtra que si elle est prise en charge par le disque.

Paramètres

Système	Sécurité	<p>Le code PIN par défaut est 0000. Pour accéder à la fonction de sécurité, entrez le code PIN par défaut si vous n'avez pas créé votre propre code PIN personnel. Après votre premier accès à la fonction de sécurité, modifiez votre code PIN à l'aide de la fonction Modifier PIN.</p> <ul style="list-style-type: none">✓ Contrôle parent. BD : Empêche la lecture des disques Blu-ray comportant une classification par tranche d'âge spécifique supérieure ou égale aux données que vous avez entrées, à moins de saisir le code PIN correspondant.✓ Contrôle parent. DVD : Empêche la lecture des disques DVD comportant une classification numérique supérieure à celle que vous avez sélectionnée, à moins de saisir le code PIN correspondant.✓ Modifier PIN : Permet de modifier le code PIN à 4 chiffres utilisé pour accéder aux fonctions de sécurité.<ul style="list-style-type: none">▪ Si vous avez oublié votre code PIN :<ol style="list-style-type: none">1. Retirez tout disque ou périphérique de stockage USB.2. Appuyez pendant au moins 5 secondes sur le bouton ■ situé sur le panneau supérieur.
	Général	<p>Vous pouvez changer les options répertoriées ci-dessous selon vos préférences.</p> <ul style="list-style-type: none">✓ Affichage du lecture : Permet de modifier la luminosité du panneau supérieur.✓ Effet lumineux : Vous pouvez ajuster l'Effet de lumière sur le lecteur.✓ Fuseau Horaire : Sélectionnez le fuseau horaire du lieu où vous vivez.✓ Transparence menu : Ajustez la transparence de la boîte menu.
	DivX® Vidéo à la demande	<p>Affichez les codes d'enregistrement DivX® VOD pour acheter et lire des contenus DivX® VOD.</p>

Assistance	Mise à niveau du logiciel	Pour obtenir de plus amples informations sur la fonction Mise à niveau du logiciel, reportez-vous à la section « Mise à niveau du logiciel », en pages 34-36.
	Contacter Samsung	Permet d'obtenir les informations de contact pour les demandes d'assistance portant sur le lecteur.
	Gestion à distance	<p>Lorsque cette fonction est activée, les agents du Centre d'appel Samsung peuvent diagnostiquer et solutionner à distance les problèmes liés au produit. Cette requiert une connexion active à Internet.</p> <p>! REMARQUE !</p> <ul style="list-style-type: none"> ▶ Le service de gestion à distance peut ne pas être disponible dans certain pays. ▶ Contactez le centre de dépannage le plus proche pour votre code PIN et annoncez le code à la personne responsable. Ceci active le diagnostic du produit à distance ainsi que les mesures nécessaires pour cela.
	Réinitialisation	Réinitialise tous les paramètres sur leurs valeurs respectives par défaut, à l'exception des paramètres réseau et Smart Hub. Le code PIN par défaut est 0000.



Réseaux et Internet

Lorsque vous connectez ce lecteur à un réseau, vous pouvez utiliser les applications et fonctions basées sur le réseau telles que Smart Hub et BD-LIVE et mettre le logiciel du lecteur à niveau via la connexion au réseau. Pour de plus amples informations concernant l'accès et l'utilisation des services Internet, reportez-vous au chapitre Services réseau de ce manuel, aux pages 49-51. Les instructions de configuration de la connexion au réseau commencent ci-dessous.

Configuration de votre connexion au réseau

Avant de commencer, contactez votre fournisseur de services Internet pour savoir si votre adresse IP est fixe ou dynamique. Si vous avez une adresse IP dynamique et utilisez une connexion câblée ou sans fil, nous vous recommandons de suivre les procédures de configuration automatique décrites ci-dessous.

Pour vous connecter à un réseau câblé, reliez le lecteur à votre routeur à l'aide d'un câble LAN avant de commencer la procédure de configuration. Pour vous brancher à un réseau sans fil, déconnectez toutes les connexions câblées avant de débiter. Pour lancer la configuration de votre connexion réseau, suivez les étapes ci-après :

1. Sur l'écran d'accueil, sélectionnez **Paramètres**, puis appuyez sur le bouton .
2. Sélectionnez **Réseau**, puis appuyez sur le bouton .
3. Sélectionnez **Paramètres réseau**, puis appuyez sur le bouton .
4. Accédez aux instructions relatives aux réseaux câblés ci-dessous ou aux instructions sur les réseaux sans fil à la page 31.

Réseau câblé

□ Câblé - Automatique

Après avoir suivi les étapes 1 à 3 ci-dessus :

1. Sélectionnez **Démarrer** sur l'écran Paramètres réseau, puis appuyez sur le bouton . Le lecteur détecte la connexion câblée, vérifie la connexion réseau puis se connecte au réseau.





□ Câblé - Manuel

Si vous disposez d'une adresse IP fixe ou si l'option Procédure automatique est inopérante, vous devez définir les valeurs des Paramètres réseau manuellement.

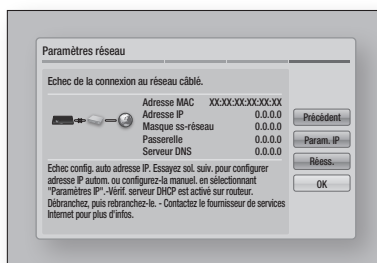
Après avoir suivi les étapes 1 à 3 ci-dessus :

1. Sélectionnez **Démarrer** sur l'écran Paramètres réseau, puis appuyez sur le bouton . L'écran État du réseau s'affiche. Le lecteur tente de vérifier la connexion au réseau et échoue.



2. Sélectionnez **Param. IP** sur la droite de l'écran, puis appuyez sur le bouton . L'écran Paramètres IP s'affiche.
3. Sélectionnez le champ **Mode IP**, puis réglez-le sur Manuel.
4. Utilisez le clavier numérique de votre télécommande pour saisir les valeurs du réseau. Servez-vous des boutons    de la télécommande pour passer d'un champ d'entrée à l'autre.

! REMARQUE I

- ▶ Vous pouvez obtenir ces valeurs auprès de votre fournisseur d'accès Internet. Vous pouvez aussi afficher ces valeurs sur la plupart des ordinateurs Windows. Pour les instructions détaillées, consultez la section « Obtenir des valeurs de réglages du réseau », en page 31.
5. Une fois l'opération terminée, mettez **OK** en surbrillance, puis appuyez sur le bouton . Le lecteur se connecte au réseau après que la connexion réseau a été confirmée.

< Obtenir des valeurs de réglages du réseau >

Vous pouvez aussi afficher les valeurs de vos Paramètres réseau sur la plupart des ordinateurs Windows. Pour visualiser les valeurs des Paramètres réseau, suivez les étapes ci-après :

- Windows XP
 1. Cliquez avec le bouton droit sur l'icône Réseau, située en bas à droite du bureau de Windows.
 2. Dans le menu contextuel, cliquez sur État.
 3. Cliquez sur l'onglet Assistance dans la boîte de dialogue qui s'affiche.
 4. Dans l'onglet Assistance, cliquez sur le bouton Détails.
Les Paramètres réseau s'affichent.
- Windows 7
 1. Cliquez sur l'icône Réseau, située en bas à droite du bureau de Windows.
 2. Dans le menu contextuel, cliquez sur Centre Réseau et partage.
 3. Dans la boîte de dialogue qui s'ouvre, cliquez sur Connexion au réseau local ou Connexion au réseau sans fil, selon votre type de connexion réseau.
 4. Dans l'onglet Assistance, cliquez sur le bouton Détails.
Les Paramètres réseau s'affichent.

REMARQUE I

- ▶ Ces informations peuvent varier selon la version de Windows utilisée.

Réseau sans fil

Vous pouvez configurer un réseau sans fil de trois manières, comme suit :

- Sans fil automatique
- Sans fil manuel
- WPS(PBC)



Lorsque vous configurez la connexion du réseau sans fil, tous les périphériques actuellement connectés au réseau sans fil via le lecteur ou la connexion câblée actuelle du produit, selon le cas, doivent être déconnectés.

□ Sans fil (Général) - Automatique

Après avoir exécuté les étapes 1 à 3 de la section « Configuration de votre connexion au réseau », en page 30, faites ce qui suit.

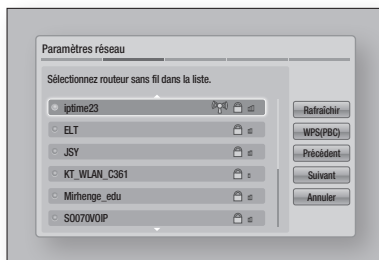
1. Sélectionnez **Démarrer** sur l'écran Paramètres réseau, puis appuyez sur le bouton . Le lecteur recherche puis affiche une liste de réseaux disponibles.



2. Sélectionnez le réseau souhaité, puis appuyez sur le bouton .
3. Sélectionnez **Suivant**, puis appuyez à nouveau sur le bouton .
4. Sur l'écran Sécurité, saisissez votre code de sécurité réseau ou une phrase de passe. Saisissez directement les chiffres en utilisant les boutons numériques de votre télécommande. Saisissez les lettres en sélectionnant une lettre à l'aide du bouton de flèche, puis en appuyant sur le bouton .
5. Une fois l'opération terminée, sélectionnez **Suivant** à la droite de l'écran. Le lecteur se connecte au réseau après que la connexion réseau a été confirmée.

REMARQUE I

















- ▶ Vous devriez pouvoir trouver le code de sécurité ou la phrase de passe sur l'un des écrans de configuration servant à la configuration du routeur ou du modem.

□ Sans fil (Général) - Manuel

Si vous disposez d'une adresse IP fixe ou si l'option Procédure automatique est inopérante, vous devrez définir les valeurs des Paramètres réseau manuellement.

Après avoir exécuté les étapes 1 à 3 de la section « Configuration de votre connexion au réseau », en page 30, faites ce qui suit.

Paramètres

1. Sélectionnez **Démarrer** sur l'écran Paramètres réseau, puis appuyez sur le bouton . Le lecteur recherche et affiche la liste des réseaux disponibles.
 2. Sélectionnez le réseau souhaité, puis appuyez sur le bouton .
 3. Sélectionnez **Suivant**, puis appuyez à nouveau sur le bouton .
 4. Sur l'écran Sécurité, entrez le code de sécurité ou la phrase de passe correspondant à votre réseau. Saisissez directement les chiffres en utilisant les boutons numériques de votre télécommande. Saisissez les lettres en sélectionnant une lettre à l'aide des boutons    , puis en appuyant sur le bouton .
 5. Une fois l'opération terminée, sélectionnez **Suivant**, à la droite de l'écran, puis appuyez sur le bouton .
 6. L'écran État du réseau s'affiche. Le lecteur tente de vérifier la connexion au réseau et échoue.
 7. Sélectionnez **Param. IP** à la droite de l'écran, puis appuyez sur le bouton . L'écran Paramètres IP apparaît.
 8. Sélectionnez le champ **Mode IP**, puis réglez-le sur Manuel.
 9. Utilisez le clavier numérique de votre télécommande pour saisir les valeurs du réseau. Servez-vous des boutons     de la télécommande pour passer d'un champ d'entrée à l'autre.
- I REMARQUE I**
- ▶ Vous pouvez obtenir ces valeurs auprès de votre fournisseur d'accès Internet. Vous pouvez aussi afficher ces valeurs sur la plupart des ordinateurs Windows. Pour les instructions détaillées, consultez la section « Obtenir des valeurs de réglages du réseau », en page 31.
10. Une fois l'opération terminée, mettez **OK** en surbrillance, puis appuyez sur le bouton . L'écran État de connexion au réseau apparaît. Le produit se connecte au réseau une fois que la connexion réseau a été confirmée. Une fois l'opération terminée, mettez **OK** en surbrillance, puis appuyez sur le bouton .

□ WPS(PBC)



Après avoir exécuté les étapes 1 à 3 de la section « Configuration de votre connexion au réseau », en page 30, faites ce qui suit.

1. Sélectionnez **Démarrer** sur l'écran Paramètres réseau, puis appuyez sur le bouton . Le lecteur recherche puis affiche une liste de réseaux disponibles.
2. Appuyez sur le bouton **WPS(PBC)** de votre routeur dans les deux minutes qui suivent. Le lecteur obtient automatiquement toutes les valeurs des paramètres réseau nécessaires et se connecte à votre réseau. L'écran État du réseau s'affiche. Le lecteur se connecte au réseau une fois que la connexion réseau a été confirmée.

Wi-Fi Direct

La fonction Wi-Fi Direct vous permet de connecter des périphériques Wi-Fi Direct au lecteur et entre eux via un réseau peer-to-peer, sans recourir à un routeur sans fil.

I REMARQUE I

- ▶ Certains périphériques Wi-Fi Direct peuvent ne pas prendre en charge la fonction AllShare en cas de connexion via Wi-Fi Direct. Si tel est le cas, il est conseillé de changer la méthode de connexion réseau entre les périphériques.
1. Allumez le périphérique Wi-Fi direct et activez sa fonction Wi-Fi Direct.
 2. Sur l'écran d'accueil, sélectionnez **Paramètres**, puis appuyez sur le bouton .
 3. Sélectionnez **Réseau**, puis appuyez sur le bouton .
 4. Sélectionnez **Wi-Fi Direct**, puis appuyez sur le bouton . Les périphériques Wi-Fi Direct susceptibles d'être connectés s'affichent.

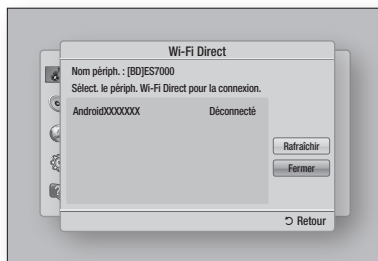



- Il existe trois différentes méthodes pour terminer une connexion Wi-Fi :
 - Via le périphérique Wi-Fi.
 - Via le lecteur utilisant PBC.
 - Via le lecteur utilisant un code PIN.
 Les trois méthodes sont exposées ci-dessous.



Via le périphérique Wi-Fi

- Sur le périphérique Wi-Fi, suivez la procédure indiquée sur l'appareil pour connecter un autre périphérique Wi-Fi Direct. Reportez-vous au manuel d'utilisation du périphérique en question pour les instructions.
- Une fois la procédure terminée, vous devriez voir sur l'écran de votre téléviseur une fenêtre contextuelle vous informant que le périphérique prenant en charge Wi-Fi Direct avait fait une requête de connexion. Sélectionnez **OK**, puis appuyez sur le bouton  pour accepter.
- La fenêtre contextuelle Connexion s'affiche, suivie de la fenêtre contextuelle Connecté. À leur fermeture, vous devriez voir le périphérique répertorié sur l'écran Wi-Fi Direct comme étant connecté.

Via le lecteur utilisant PBC

- Sélectionnez le périphérique Wi-Fi Direct que vous voulez connecter à ce lecteur, puis appuyez sur le bouton . La fenêtre contextuelle PBC/PIN s'affiche.
- Sélectionnez **PBC**, puis appuyez sur le bouton . La fenêtre contextuelle PBC s'affiche.
- Appuyez sur le bouton **PBC** du périphérique Wi-Fi Direct dans les 2 minutes qui suivent.
- La fenêtre contextuelle Connexion s'affiche, suivie de la fenêtre contextuelle Connecté. À leur fermeture, vous devriez voir le périphérique répertorié sur l'écran Wi-Fi Direct comme étant connecté.

Via le lecteur utilisant un code PIN

- Sélectionnez le périphérique Wi-Fi Direct que vous voulez connecter à ce lecteur, puis appuyez sur le bouton . La fenêtre contextuelle PBC/PIN s'affiche.
- Sélectionnez **PIN**, puis appuyez sur le bouton . La fenêtre contextuelle PIN s'affiche.
- Notez le code PIN dans la fenêtre contextuelle, puis saisissez-le dans le champ approprié du périphérique Wi-Fi Direct que vous souhaitez connecter.

- La fenêtre contextuelle Connexion s'affiche, suivie de la fenêtre contextuelle Connecté. À leur fermeture, vous devriez voir le périphérique répertorié sur l'écran Wi-Fi Direct comme étant connecté.





! REMARQUE !

- La connexion câblée ou sans fil sera déconnectée lorsque vous utilisez la fonction Wi-Fi Direct.





Soft AP

AP logiciel est l'abréviation de Point d'Accès activé par logiciel.

AP logiciel vous permet de connecter d'autres périphériques Wi-Fi à votre réseau via le lecteur et vous permet de pouvoir bénéficier de diverses caractéristiques telles que la fonctionnalité de réseau AllShare ou la télécommande réseau.

- Sur l'écran d'accueil, sélectionnez **Paramètres**, puis appuyez sur le bouton .
- Sélectionnez **Réseau**, puis appuyez sur le bouton .
- Sélectionnez **Soft AP**, puis appuyez sur le bouton .
- Sélectionnez **Activé** ou **Arrêt**, puis appuyez sur le bouton .





< Pour régler la clé de sécurité de l'AP logiciel >

- Sur l'écran AP logiciel, sélectionnez **Code de sécurité**, puis appuyez sur le bouton . L'écran Clé de sécurité apparaît.
- Sur l'écran Clé de sécurité, saisissez une clé de sécurité. Saisissez directement les chiffres en utilisant les boutons numériques de votre télécommande. Saisissez les lettres en sélectionnant une lettre à l'aide des boutons , puis en appuyant sur le bouton .
- Ensuite, servez-vous des boutons  pour accéder à **Terminé** au bas de l'écran, puis appuyez sur le bouton .

Lorsque vous connectez un périphérique Wi-Fi via la procédure de connexion sur le périphérique, vous devez saisir la clé de sécurité que vous avez créée ici dans le champ approprié.

Paramètres AllShare

L'écran Paramètres AllShare répertorie les périphériques AllShare connectés à votre réseau et leur adresse IP. Dans cet écran, vous pouvez autoriser ou refuser l'accès au lecteur à un périphérique donné ou encore supprimer ce dernier de la liste AllShare.



1. Sur l'écran d'accueil, sélectionnez **Paramètres**, puis appuyez sur le bouton .
2. Sélectionnez **Réseau**, puis appuyez sur le bouton .
3. Sélectionnez **Paramètres AllShare**, puis appuyez sur le bouton .
4. Sélectionnez un périphérique, puis appuyez sur le bouton . La fenêtre contextuelle Paramètres AllShare s'affiche.
5. Sélectionnez **Autor.**, **Refuser** ou **Supprimez de la liste**, puis appuyez sur le bouton .

L'écran Paramètres AllShare n'affichera les périphériques que si vous avez établi des connexions en réseau à tous les périphériques AllShare. Pour de plus amples informations concernant les périphériques AllShare en réseau, reportez-vous à la page 38.

Mise à niveau du logiciel

Le menu Mise à niveau du logiciel vous permet de mettre à niveau le logiciel du lecteur pour améliorer ses performances ou obtenir des services supplémentaires.

- Évitez d'éteindre et de rallumer le lecteur manuellement durant le processus de mise à jour.

1. Sur l'écran d'accueil, sélectionnez **Paramètres**, puis appuyez sur le bouton .
2. Sélectionnez **Assistance**, puis appuyez sur le bouton .
3. Sélectionnez **Mise à niveau du logiciel**, puis appuyez sur le bouton .

4. Sélectionnez l'une des méthodes suivantes :
 - En ligne
 - USB
 - Via disque
 - Par téléch.
 - Mise à niveau en mode veille
5. Appuyez sur le bouton .

REMARQUE |

- ▶ La mise à niveau est terminée lorsque le lecteur s'éteint et se rallume de lui-même.
- ▶ Samsung Electronics ne saurait être tenu responsable du dysfonctionnement du lecteur causé par une connexion Internet instable ou une négligence de la part de l'utilisateur durant la mise à niveau du logiciel.
- ▶ Si vous souhaitez annuler la mise à niveau en cours de téléchargement du logiciel de mise à niveau, appuyez sur le bouton .

En ligne

Pour exploiter la fonction Via Internet, le lecteur doit être connecté à Internet.

1. Sélectionnez **En ligne**, puis appuyez sur le bouton . Le message Connexion au serveur en cours apparaît.
2. Si un téléchargement est disponible, l'écran contextuel du téléchargement s'affichera avec une barre de progression et le téléchargement démarrera.
3. Lorsque le téléchargement est terminé, la fenêtre Demande de mise à niveau apparaît, proposant trois choix : Mettre à niveau maintenant, Mettre à niveau plus tard ou Ne pas mettre à niveau.
4. Si vous sélectionnez Mettre à niveau maintenant, le lecteur procédera à la mise à niveau du logiciel, puis s'éteindra et se rallumera automatiquement.
5. Si vous n'effectuez pas de sélection au bout d'une minute ou sélectionnez Mettre à niveau plus tard, le nouveau logiciel mis à jour sera stocké sur le lecteur. Vous pouvez mettre à niveau le logiciel par la suite en utilisant la fonction Par téléch.
6. Si vous ne sélectionnez pas l'option Ne pas mettre à niveau, la mise à niveau sera annulée par le lecteur.

USB

1. Visitez le site Web www.samsung.com.
2. Cliquez sur **ASSISTANCE** en haut de la page, à droite.
3. Entrez le numéro de modèle du lecteur dans le champ de recherche, puis cliquez sur **Trouver produit**.
4. Cliquez sur **Obtenir des téléchargements** au centre de la page, sous Téléchargements.
5. Cliquez sur **Microlog.** au centre de la page.
6. Cliquez sur l'icône **ZIP** dans la colonne Fichier, à droite de la page.
7. Cliquez sur **OK** dans la fenêtre contextuelle qui apparaît pour les besoins du téléchargement et de la sauvegarde du fichier du micrologiciel sur l'ordinateur.
8. Dézippez le dossier compressé sur l'ordinateur. Vous devriez avoir un seul dossier dézippé portant le même nom que le fichier compressé.
9. Copiez le dossier sur une clé USB à mémoire flash.
10. Vérifiez qu'aucun disque n'est inséré dans le lecteur, puis insérez la clé USB à mémoire flash dans le port USB du lecteur.
11. Dans le menu du lecteur, allez à Paramètres > Assistance > Mise à niveau du logiciel.
12. Sélectionnez **USB**.

REMARQUE I

- ▶ Aucun disque ne doit être inséré dans le lecteur lors de la mise à niveau du logiciel via la prise Hôte USB.
- ▶ Une fois la mise à niveau terminée, consultez les détails du logiciel dans le menu Mise à niveau du logiciel.
- ▶ N'éteignez pas le lecteur durant la mise à niveau du logiciel. Cela pourrait provoquer le dysfonctionnement du lecteur.
- ▶ Les mises à niveau logicielles via la prise Hôte USB doivent être effectuées uniquement à l'aide d'une mémoire flash USB.

Via disque

1. Exécutez les étapes 1 à 7 du paragraphe **USB** ci-dessus.
2. Dézippez le dossier compressé sur l'ordinateur. Vous devriez avoir un seul dossier dézippé portant le même nom que le fichier compressé.
3. Gravez le dossier sur un disque, de préférence un CD-R ou un DVD-R.
4. Finalisez le disque avant de le retirer de l'ordinateur.
5. Insérez le disque dans le lecteur.
6. Dans le menu du lecteur, allez à Paramètres > Assistance > Mise à niveau du logiciel.
7. Sélectionnez **Via disque**.

REMARQUE I

- ▶ Une fois la mise à niveau du système terminée, consultez les détails du logiciel dans le menu Mise à niveau du logiciel.
- ▶ N'éteignez pas le lecteur lorsque la Mise à niveau du logiciel est en cours d'exécution. Ceci peut provoquer le dysfonctionnement du lecteur.

Par téléch.

L'option Par téléch. vous permet d'effectuer la mise à niveau à l'aide d'un fichier précédemment téléchargé sur le lecteur mais que vous n'aviez pas souhaité installer immédiatement ou d'un fichier téléchargé par le lecteur en Mode Veille.

1. Lorsque le logiciel de mise à niveau a été téléchargé, le numéro de version du logiciel s'affiche à droite de l'option Par téléch.
2. Sélectionnez **Par téléch.**, puis appuyez sur le bouton .
3. Le lecteur affiche un message vous demandant si vous souhaitez procéder à la mise à niveau. Sélectionnez **Oui**. Le lecteur démarre la mise à niveau.
4. Une fois la mise à niveau terminée, le lecteur s'éteint automatiquement puis se rallume.

REMARQUE I

- ▶ Une fois la mise à niveau du système terminée, consultez les détails du logiciel dans le menu Mise à niveau du logiciel.
- ▶ N'éteignez pas le lecteur lorsque la Mise à niveau du logiciel est en cours d'exécution. Ceci peut provoquer le dysfonctionnement du lecteur.

Mise à niveau en mode veille

Vous pouvez régler la fonction Mise à niveau en mode veille de sorte que le lecteur télécharge de nouveaux logiciels de mise à niveau lorsqu'il est en mode Veille.

En mode Veille, le lecteur est éteint mais sa connexion à Internet reste activée. Ceci permet au lecteur de télécharger automatiquement des logiciels de mise à niveau lorsque l'appareil n'est pas utilisé.

1. Appuyez sur les boutons ▲▼ pour sélectionner **Mise à niveau en mode veille**, puis appuyez sur le bouton .
2. Sélectionnez **Activé** ou **Arrêt**.
Si vous sélectionnez **Activé**, le lecteur téléchargera automatiquement la nouvelle mise à niveau du logiciel lorsqu'il est en mode Veille, même en étant hors tension. Avant de télécharger le nouveau logiciel de mise à niveau, le lecteur vous demandera si vous souhaitez l'installer à la mise sous tension de l'appareil.

| REMARQUE |

- Pour utiliser la fonction Mise à niveau en mode veille, le lecteur doit être connecté à Internet.

Le lecteur de disques Blu-ray peut lire les contenus stockés sur les disques Blu-ray/DVD/CD, les périphériques USB, les ordinateurs et les téléphones cellulaires compatibles DLNA. Pour lire du contenu stocké sur votre ordinateur ou sur un téléphone cellulaire compatible DLNA, vous devez connecter l'ordinateur et le lecteur à votre réseau, puis télécharger et installer le logiciel réseau AllShare sur l'ordinateur.

Lecture de disques vidéo disponibles dans le commerce

1. Placez délicatement un disque dans le tiroir, face imprimée dirigée vers le haut. La lecture commence automatiquement.

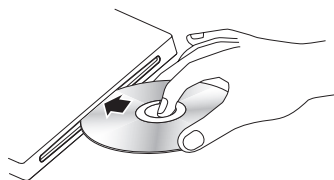

2. Si la lecture ne démarre pas automatiquement, appuyez sur le bouton  de la télécommande ou consultez la section « Écran AllShare Play ».

Convertisseur 3D

Cette fonction peut convertir la sortie 2D de contenus 2D en 3D.

1. À l'aide d'un câble HDMI, connectez le lecteur à un téléviseur prenant en charge les contenus 3D.
2. Lorsque vous lisez du contenu 2D sur l'appareil, vous avez toujours la possibilité de convertir les contenus 2D en 3D en appuyant sur le bouton **2D↔3D** de la télécommande.
3. Vous pouvez basculer entre les options 2D et 3D en appuyant de manière répétée sur le bouton **2D↔3D**. Si vous lisez des contenus 3D en mode 3D, vous ne pourrez pas utiliser cette fonction.

REMARQUE

- ▶ Vous ne pouvez pas convertir les contenus 2D en 3D ni utiliser le bouton **2D↔3D** dans les cas suivants :
 - Lorsque le lecteur n'est pas branché à l'aide d'un câble HDMI.
 - Lorsque le téléviseur connecté ne prend pas en charge la fonction 3D.
 - Lorsque vous lisez du contenu 3D (disque, fichier).

- ▶ Le contenu 2D est converti dans les formats 3D suivants :
 - 1080p 24fps : Sortie en 1080p 24 fps 3D.
 - Autres : Sortie en 720p 3D.
 - Fichiers photo : Sortie en 720p 3D.
- ▶ Contenus 2D que le lecteur peut convertir en 3D :
 - Contenus 2D prenant en charge la conversion 3D
 - Contenus Smart Hub, DVD Vidéo, BD-ROM, VCD, fichiers vidéo et fichiers photo.
- ▶ Lorsque vous utilisez le convertisseur 3D, la fonction Bonusview n'est pas disponible. (Sur certains disques, un cadre noir apparaît sur le contour de l'image.)
- ▶ Certains utilisateurs peuvent ressentir une gêne en visionnant des contenus en 3D, comme par exemple des vertiges, des nausées ou des maux de tête.

Réglage de la fonction Profond 3D

La fonction Profond 3D vous permet de régler la profondeur 3D dans la conversion de contenus 2D au format 3D. Les valeurs sont comprises entre 1 et 10. Plus le réglage est élevé, plus la profondeur 3D est importante.

1. Lorsque vous visionnez des contenus convertis en 3D, appuyez sur le bouton **TOOLS**.
2. Appuyez sur les boutons **▲▼** pour sélectionner **Prof. 3D**, puis appuyez sur le bouton .
3. Réglez l'option Profond 3D à l'aide des boutons **◀▶**.

Écran AllShare Play

Pour tous les supports, à l'exception des disques vidéo disponibles dans le commerce, l'écran principal AllShare Play ou l'un de ses sous-écrans constituent le moyen essentiel d'accéder au contenu et de le sélectionner pour les besoins de visionnage ou de lecture. Par exemple, si vous connectez un périphérique USB au lecteur, celui-ci affichera le contenu stocké sur le périphérique USB à l'écran USB AllShare Play.

REMARQUE I

- ▶ Vous pouvez utiliser l'écran AllShare Play pour accéder à un disque vidéo disponible dans le commerce. Par exemple, lorsque vous arrêtez le visionnage d'un film et laissez le disque correspondant dans le lecteur, vous pouvez en relancer la lecture à partir de l'écran AllShare Play. Cependant, contrairement à ce qui se passe avec d'autres supports, lorsque vous insérez un disque vidéo disponible dans le commerce dans le lecteur, l'écran AllShare Play est contourné et la lecture du disque est immédiatement et automatiquement lancée.

Accéder à l'écran AllShare Play

Pour accéder à l'écran principal AllShare Play, sélectionnez AllShare Play sur l'écran d'accueil, puis appuyez sur le bouton .

L'écran AllShare Play d'un coup d'œil

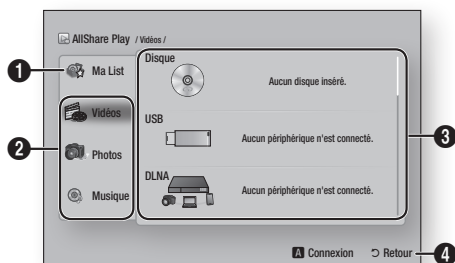

1

Ma List : Répertorie les fichiers récemment lus ou visionnés. Si le périphérique ou le support contenant les fichiers répertoriés dans Ma liste est inséré ou connecté au lecteur, vous pourrez utiliser Ma liste pour lire ou visionner ces fichiers.

2

Type de contenu : Permet de sélectionner le type de contenu à visionner ou à lire, tels que des vidéos, des photos ou de la musique.

3

Type de périph. : Permet de sélectionner le périphérique ou le support sur lequel le contenu est stocké.

4

Affiche les boutons de couleur de votre télécommande sur lesquels vous appuyez pour accéder aux fonctions ou pour exécuter celles-ci.

REMARQUE I

- ▶ Les fichiers vidéo lus via DLNA seront listés uniquement dans Ma liste lorsque la connexion réseau sera établie.
- ▶ Le contenu des disques Blu-ray/DVD/CD ne sera pas listé dans Ma liste.
- ▶ L'écran AllShare Play n'affiche que les fichiers du Type de contenus que vous avez sélectionné. Par exemple, si vous sélectionnez Musique, vous ne pourrez afficher que les fichiers de musique. Si vous ouvrez les dossiers intitulés Photos ou Vidéos, aucun fichier ne sera affiché. Pour visionner d'autres types de fichiers, vous devez sélectionner le type de contenu correspondant.

Lecture de fichiers sur un périphérique USB ou un téléphone mobile compatible USB

Vous pouvez recourir à deux différentes méthodes pour lire ou afficher les fichiers multimédia stockés sur un périphérique USB ou un téléphone mobile compatible USB via votre lecteur.

Méthode 1

1. Allumez le lecteur.
2. Connectez le périphérique USB ou le téléphone mobile au port USB sur le lecteur. La fenêtre contextuelle Périph. connecté s'affiche.

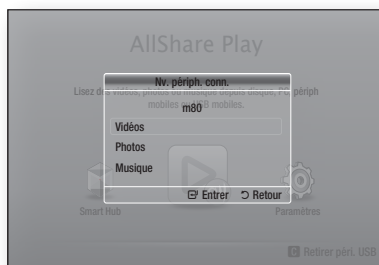

REMARQUE I

- ▶ Si la fenêtre n'apparaît pas, passez à la méthode 2.
3. Utilisez les boutons ▲▼ pour sélectionner Vidéos, Photos, ou Musique, puis appuyez sur le bouton . L'écran AllShare Play s'ouvre en affichant le contenu du périphérique ou du téléphone. En fonction de la manière dont le contenu est classé, vous verrez soit des dossiers, soit des fichiers individuels ou les deux types d'éléments.

- Sélectionnez un fichier à visionner ou à lire, puis appuyez sur le bouton .
- Appuyez sur le bouton **RETURN** pour quitter un dossier ou retourner sur l'écran d'accueil.



Méthode 2

- Allumez le lecteur.
- Connectez le périphérique USB ou le téléphone mobile au port USB sur le lecteur.
- Sélectionnez **AllShare Play** sur l'écran d'accueil, puis appuyez sur le bouton .
- À gauche, sélectionnez Vidéos, Photos ou Musique, puis appuyez sur le bouton .
- À droite, sélectionnez **USB**, puis appuyez sur le bouton . L'écran AllShare Play s'ouvre en affichant le contenu du périphérique ou du téléphone. En fonction de la manière dont le contenu est classé, vous verrez soit des dossiers, soit des fichiers individuels ou les deux types d'éléments à la fois.
- Si nécessaire, servez-vous des boutons     pour sélectionner un dossier, puis appuyez sur le bouton .
- Servez-vous des boutons     pour sélectionner un fichier à visionner ou à lire, puis appuyez sur le bouton .
- Appuyez sur le bouton **RETURN** pour quitter un dossier ou retourner sur l'écran d'accueil.

REMARQUE I





- Pour retirer le périphérique de stockage USB en toute sécurité, vous devez exécuter la fonction « **Retirer péri. USB** » afin d'éviter d'endommager la mémoire USB. Appuyez sur le bouton **MENU** pour aller sur l'écran d'accueil, appuyez sur le bouton **JAUNE (C)**, puis appuyez sur le bouton .
- Si vous insérez un disque en cours de lecture de contenu sur un périphérique de stockage USB ou un téléphone, le mode de l'appareil passe automatiquement à « Disque ».
- Si votre téléphone mobile est compatible DLNA, vous pourrez lire des contenus sans connecter de câble USB. Reportez-vous à la section « Utilisation de la fonction réseau AllShare », aux pages 40~41.



Lecture de disques audio disponibles dans le commerce

- Insérez un disque audio préenregistré, disponible dans le commerce, dans le tiroir, face imprimée dirigée vers le haut, puis refermez le tiroir. L'écran Musique AllShare s'ouvre en affichant les pistes. La lecture de la première piste démarre automatiquement.
- Pour lire une piste spécifique, servez-vous des boutons   de la télécommande afin de sélectionner la piste souhaitée, puis appuyez sur le bouton .

Commandes de l'écran Musique



	Permet de mettre en pause une piste.
	Permet de lire une piste.
	Permet de répéter une piste ou l'ensemble des pistes.
	Permet de lire les pistes dans un ordre aléatoire.

Pour accéder aux commandes, lancez la lecture d'une piste, puis servez-vous des boutons   afin de passer à la commande de votre choix.

REMARQUE I





- Les commandes de l'écran Musique ne sont accessibles qu'en cours de lecture de piste.
- Les commandes ne s'affichent pas toutes en même temps.
- Pour obtenir de plus amples informations sur la lecture des contenus musicaux, reportez-vous à la section Commande de l'écoute de musique, en pages 44~46.

Lecture d'un disque comportant du contenu enregistré par l'utilisateur

Vous pouvez lire les fichiers multimédia que vous avez enregistrés sur des disques DVD ou CD.

1. Insérez un disque enregistré par l'utilisateur dans le tiroir, face imprimée dirigée vers le haut, puis refermez le tiroir. La fenêtre contextuelle Périph. connecté s'affiche.
2. Servez-vous des boutons ▲▼ pour sélectionner le type de contenus que vous souhaitez afficher ou lire, tels que des vidéos, des photos ou de la musique, puis appuyez sur le bouton .

REMARQUE I

- ▶ Même si le lecteur affiche les dossiers de tous types de contenus, il n'affichera que les fichiers correspondant au type de contenu que vous avez sélectionné à l'étape 2. Par exemple, si vous avez sélectionné de la musique, vous ne pourrez visionner que les fichiers musicaux. Vous pouvez changer cette sélection à partir de l'écran principal AllShare Play.
3. Servez-vous des boutons ◀▶ pour sélectionner le dossier contenant le type de contenu que vous avez choisi à l'étape 2, puis appuyez sur le bouton .
 4. Si vous avez sélectionné Musique, l'écran Musique AllShare apparaîtra en affichant la liste des fichiers musicaux stockés sur le disque. Servez-vous des boutons ▲▼ pour sélectionner le fichier que vous souhaitez lire, puis appuyez sur le bouton .
 5. Si vous avez sélectionné Photos, l'écran Photos AllShare apparaîtra en affichant la liste des photos stockées sur le disque. Servez-vous des boutons ▲▼◀▶ pour sélectionner la photo que vous souhaitez visionner, puis appuyez sur le bouton .
 6. Si vous avez sélectionné Vidéos, l'écran Vidéos AllShare apparaîtra en affichant la liste des vidéos stockées sur le disque. Servez-vous des boutons ▲▼◀▶ pour sélectionner la vidéo que vous souhaitez regarder, puis appuyez sur le bouton .

REMARQUE I

- ▶ Pour tous les dossiers, qu'il s'agisse de musique, de photos ou de vidéos, vous avez également la possibilité d'appuyer sur le bouton **TOOLS** de la télécommande, puis de sélectionner l'option Lire dossier afin de lire ou de visionner automatiquement tous les fichiers du dossier. Sélectionnez d'abord le dossier souhaité avant d'appuyer sur le bouton **TOOLS**.

Utilisation de la fonction réseau AllShare

AllShare permet de lire les contenus de vidéo, de photo ou de musique stockés sur votre ordinateur ou votre périphérique compatible DLNA via le lecteur, à l'aide d'une connexion réseau sans fil.

Pour télécharger le logiciel AllShare

Pour utiliser AllShare avec votre ordinateur ou votre périphérique compatible DLNA, vous devez installer le logiciel AllShare sur l'ordinateur.

Vous pouvez télécharger le logiciel pour ordinateur et obtenir les instructions détaillées pour l'utilisation de AllShare sur le site Web Samsung.com.

1. Rendez-vous sur www.samsung.com.
2. Cliquez sur Assistance en haut de la page.
3. Sur la page Assistance, saisissez le numéro de modèle de votre lecteur dans le champ Numéro de modèle, puis appuyez sur le bouton .
4. Sur la page qui s'affiche, cliquez sur l'option Obtenir des téléchargements, située à gauche, sous Téléchargements. Le Centre de téléchargement apparaîtra.
5. Sur la page du Centre de téléchargement, cliquez sur l'onglet Logiciel.
6. Sur l'onglet Logiciel, cliquez sur l'icône Fichier, située à droite de la ligne AllShare.
7. Dans la fenêtre contextuelle qui s'affiche, cliquez sur Enregistrer fichier.
8. Trouvez le fichier d'installation AllShare sur votre disque, puis double-cliquez sur le fichier.
9. Dans la fenêtre contextuelle qui s'affiche, cliquez sur Exécuter, puis suivez les directives qui s'affichent à l'écran.

Téléchargez le manuel d'installation/d'instructions AllShare depuis l'onglet Logiciel, en cliquant sur le symbole du fichier PDF correspondant dans la colonne Fichier de droite. Le fichier est téléchargé au format PDF et s'ouvre. Vous pouvez afficher et/ou sauvegarder le fichier.

Lecture du contenu stocké sur votre ordinateur ou périphérique DLNA via le lecteur de disque Blu-ray

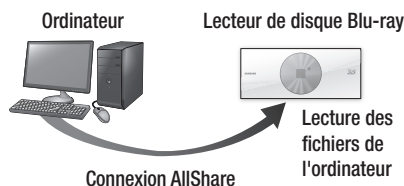

1. Connectez le lecteur de disque Blu-ray, votre ordinateur et/ou votre téléphone cellulaire compatible DLNA au même réseau sans fil.
2. Suivez les directives du manuel d'installation/d'instructions du logiciel AllShare afin de configurer les périphériques et les fichiers pour les besoins de la lecture ou du visionnage.
3. Sélectionnez **AllShare Play** sur l'écran d'accueil du lecteur, puis appuyez sur le bouton . L'écran AllShare Play s'affiche.
4. Sélectionnez le périphérique compatible DLNA connecté ou votre ordinateur, puis appuyez sur le bouton . Un écran répertoriant les fichiers disponibles s'affiche.
5. Sélectionnez le fichier que vous souhaitez lire ou visionner, puis appuyez sur le bouton .

Commande de la lecture du contenu stocké sur votre ordinateur à partir de votre smartphone

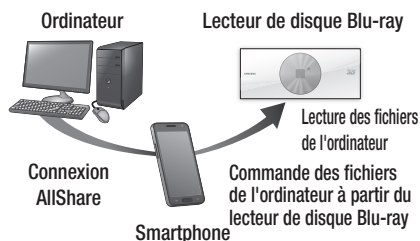

(Disponible uniquement avec les téléphones Samsung prenant en charge la fonctionnalité AllShare.)

1. Connectez le lecteur de disque Blu-ray, votre ordinateur et votre téléphone cellulaire compatible DLNA au même réseau sans fil.
2. Suivez les directives du manuel d'installation/d'instructions du logiciel AllShare afin de configurer les périphériques et les fichiers pour les besoins de la lecture ou du visionnage.
3. Sur votre ordinateur, utilisez le logiciel AllShare pour vérifier que votre téléphone est connecté.
4. Sur le téléphone, sélectionnez le fichier que vous souhaitez visionner ou lire, puis sélectionnez le lecteur Blu-ray en tant que périphérique de lecture.
5. Lancez la lecture sur le téléphone.

Commande de la lecture vidéo

Vous pouvez commander la lecture du contenu vidéo stocké sur un DVD, un périphérique USB, un périphérique mobile ou un ordinateur. En fonction du disque ou du contenu, certaines fonctions décrites dans ce manuel peuvent ne pas être disponibles.

Boutons de la télécommande servant à la lecture vidéo



■ Boutons liés à la lecture

Le lecteur ne lit pas de données audio en mode Recherche, Lent et Pas à pas.

- Pour reprendre la lecture en vitesse normale, appuyez sur le bouton

Bouton	Permet de démarrer la lecture.
Bouton	Permet d'arrêter la lecture.
Bouton	Permet de suspendre la lecture.
Lecture en vitesse rapide	Pendant la lecture, appuyez sur le bouton ou . Chaque fois que vous appuyez sur le bouton ou , la vitesse de lecture change.
Lecture au ralenti	En mode pause, appuyez sur le bouton . Chaque fois que vous appuyez sur le bouton , la vitesse de lecture change.
Lecture pas à pas	En mode pause, appuyez sur le bouton . Chaque fois que vous appuyez sur le bouton , une nouvelle image apparaît.
Saut de lecture	Pendant la lecture, appuyez sur le bouton ou . Chaque fois que vous appuyez sur le bouton ou , la lecture se déplace vers le chapitre ou le fichier précédent ou suivant.









■ Utilisation du menu du disque, du menu des titres, du menu contextuel et de la liste des titres

Bouton DISC MENU	Pendant la lecture, appuyez sur ce bouton pour afficher le menu du disque.
Bouton TITLE MENU	Pendant la lecture, appuyez sur ce bouton pour afficher le menu des titres. <ul style="list-style-type: none"> • Si le disque possède une liste de lecture, appuyez sur le bouton VERT (B) pour y accéder.
Bouton POPUP MENU	Pendant la lecture, appuyez sur ce bouton pour afficher le menu contextuel.

Utilisation du menu Outils

Pendant la lecture, appuyez sur le bouton **TOOLS**.

Lire depuis le début	Sélectionnez cette option pour revenir en début de film, puis appuyez sur le bouton .
Movie Note	Movie Note contient diverses informations (réalisateur, acteurs, synopsis, etc.) I REMARQUE I ▶ Movie Note est disponible si le disque inclut les informations Movie Note et s'il est connecté à un réseau.
Scene Search	Vous pouvez utiliser la fonction Scene Search durant la lecture pour visualiser ou démarrer un film à partir de la scène de votre choix. I REMARQUE I ▶ Si les informations d'index contenues dans le fichier sont endommagées ou si le fichier ne prend pas en charge l'indexage, vous ne serez pas en mesure d'utiliser la fonction Scene Search . ▶ Si vous lancez une lecture AllShare Play après la connexion à un ordinateur du réseau, il est possible que la Scene Search ne soit pas prise en charge.

Recherche titre	<p>Si le disque ou le périphérique contient plusieurs films, sélectionnez cette option pour lancer un autre titre.</p> <ol style="list-style-type: none"> 1. Sélectionnez Recherche titre, puis appuyez sur le bouton . 2. Servez-vous des boutons ▲▼ pour sélectionner un titre, puis appuyez sur le bouton . 	Mode Répétition <ol style="list-style-type: none"> 1. Appuyez sur les boutons ▲▼ pour sélectionner la section A-B à répéter, puis appuyez sur le bouton . 2. Appuyez sur le bouton  au point que vous souhaitez définir pour démarrer la répétition de la lecture (A). Lancez la lecture du film. 3. Appuyez sur le bouton  au point que vous souhaitez définir pour arrêter la répétition de la lecture (B). <p>! REMARQUE !</p> <ul style="list-style-type: none"> ▶ Vous devez définir le point (B) à un intervalle d'au moins 5 secondes de temps de lecture après le point (A).
Rech. chapitre	<p>Sélectionnez cette option pour lire le chapitre de votre choix.</p> <ol style="list-style-type: none"> 1. Sélectionnez Rech. chapitre, puis appuyez sur le bouton . 2. Servez-vous des boutons ▲▼ pour sélectionner un chapitre, puis appuyez sur le bouton . 	Plein écran <p>Sélectionnez cette option pour modifier la taille du plein écran.</p>
Recher. temps	<p>Sélectionnez cette option pour lire le film à partir d'un point temporel spécifique.</p> <ol style="list-style-type: none"> 1. Sélectionnez Recher. temps, puis appuyez sur le bouton . 2. Servez-vous des boutons numériques pour entrer le point temporel de destination, puis appuyez sur le bouton . <p>! REMARQUE !</p> <ul style="list-style-type: none"> ▶ Vous pouvez également vous servir des boutons ◀▶ pour avancer dans le film ou le rembobiner. Le film effectue respectivement une avance ou un retour d'une minute à chaque fois que vous appuyez sur les boutons ◀▶. 	Mode Image <p>Sélectionnez cette option pour définir le mode image.</p> <ul style="list-style-type: none"> - Dynamique : Permet d'accroître la netteté et la luminosité. - Standard : Choisissez ce réglage pour la plupart des applications d'affichage. - Cinéma : Ce réglage est le mieux adapté au visionnage de films. - Utilisateur : Permet d'ajuster la netteté et la réduction de bruit. <p>! REMARQUE !</p> <ul style="list-style-type: none"> ▶ Ce menu ne s'affiche pas lors de l'utilisation de la fonction BD wise.
Mode Répétition	<p>Sélectionnez cette option pour répéter un titre, un chapitre ou une section spécifique.</p> <ul style="list-style-type: none"> - Arrêt : Cette option permet de revenir en mode de lecture normale. - Titre : Cette option permet de répéter la lecture d'un titre spécifique. - Chapitre : Cette option permet de répéter la lecture d'un chapitre spécifique. - Répétition A-B : Cette option permet de répéter la lecture d'une section spécifique. 	Audio <p>Permet de sélectionner la langue audio souhaitée.</p>
		Sous-titres <p>Permet de sélectionner la langue des sous-titres souhaitée.</p> <ul style="list-style-type: none"> - Vous pouvez également activer cette fonction en appuyant sur le bouton SUBTITLE de la télécommande.
		Angle <p>Permet de sélectionner la vue d'une scène d'un angle différent. L'option Angle affiche le nombre d'angles de vue disponibles.</p> <p>Lorsqu'un disque/DVD Blu-ray comporte plusieurs angles de prise de vue pour une même scène, vous avez la possibilité de changer d'angle de vue.</p>

BONUSVIEW Vidéo	Permet de définir l'option de bonusview souhaitée. I REMARQUE I ▶ Les contenus 2D sont convertis au format 3D lorsque la fonction BONUSVIEW n'est pas appliquée. (Sur certains disques, un contour noir peut apparaître tout autour de l'image.)
BONUSVIEW Audio	
Liste des vidéos	Permet d'accéder à la liste de vidéos stockées sur le support actuellement sélectionné.
Information	Permet d'afficher les informations relatives au fichier vidéo.

I REMARQUE I

- ▶ En fonction du disque ou du dispositif de stockage, le menu Outils peut varier. Pour les options supplémentaires, reportez-vous aux pages 46~48.
- ▶ La lecture des fichiers vidéo au débit binaire élevé, égal ou supérieur à 20 Mbps, exerce une forte charge sur les capacités du lecteur et risque, de ce fait, de s'interrompre en cours d'exécution.

Commande de l'écoute de musique

Vous pouvez commander la lecture du contenu musical stocké sur un DVD, un périphérique USB, un périphérique mobile ou un ordinateur.

Boutons de la télécommande servant à l'écoute de musique

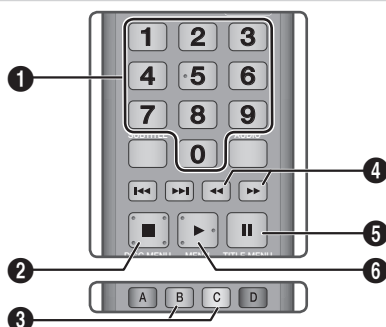

1	Boutons NUMÉRIQUES : Appuyez sur le numéro de piste souhaité. La piste sélectionnée est lue.
2	■ Bouton : Permet d'arrêter la lecture d'une piste..
3	Saut : Pendant la lecture, appuyez sur le bouton VERT (B) ou JAUNE (C) pour accéder à la page précédente ou à la page suivante de la liste de lecture.

4	Lecture rapide (CD Audio (CD-DA) uniquement) Pendant la lecture, appuyez sur le bouton ◀▶ ou ▶▶ . Chaque fois que vous appuyez sur le bouton ◀▶ ou ▶▶ , la vitesse de lecture change.
5	⏸ Bouton : Permet de mettre en pause une piste.
6	▶ Bouton : Permet de lire la piste actuellement sélectionnée.

Utilisation du menu Outils

Pendant la lecture, appuyez sur le bouton **TOOLS**.



Afficher	Reportez-vous aux pages 46~48.
Aperçu dossier	Reportez-vous aux pages 46~48.
Titre	Reportez-vous aux pages 46~48.
Artiste	Reportez-vous aux pages 46~48.
Album	Reportez-vous aux pages 46~48.
Genre	Reportez-vous aux pages 46~48.
Lire sélection	Reportez-vous aux pages 46~48.
Liste de lecture	Reportez-vous aux pages 46~48.
Extract.	La fonction Extraction convertit un CD audio au format mp3 et sauvegarde les fichiers convertis sur un périphérique USB connecté au lecteur. Reportez-vous à la section Extraction aux pages 45~46.
Information	Permet d'afficher les informations relatives au contenu : Taille de fichier, date de création, etc.

I REMARQUE I

- ▶ Le menu Outils peut varier en fonction du disque ou du dispositif de stockage utilisé. Pour les options supplémentaires, reportez-vous aux pages 46~48.

Répétition de pistes sur un CD audio



Vous pouvez configurer le produit de manière à répéter la lecture des pistes d'un CD audio (CD-DA/MP3).

1. Pendant la lecture, servez-vous du bouton ► pour sélectionner  à l'extrémité inférieure droite de l'écran, puis appuyez sur le bouton .
2. Servez-vous des boutons ▲▼ pour sélectionner le mode de répétition souhaité : Arrêt, 1 musique ou Tous ; puis appuyez sur le bouton .







Lecture aléatoire des pistes d'un CD audio

Vous pouvez configurer le produit de manière à lire les pistes d'un CD audio (CD-DA/MP3) de manière aléatoire.

1. Pendant la lecture, servez-vous du bouton ► pour sélectionner  à l'extrémité inférieure droite de l'écran, puis appuyez sur le bouton .
2. Servez-vous des boutons ▲▼ pour définir le mode Aléatoire sur **Activé** ou **Arrêt**, puis appuyez sur le bouton .

Création d'une liste de lecture à partir d'un CD



1. Lorsque l'écran Lecture est affiché, appuyez sur le bouton **TOOLS**. Le menu Outils s'affiche.
2. Servez-vous des boutons ▲▼ pour sélectionner **Lire sélection**, puis appuyez sur le bouton . L'écran Lire sélection s'affiche.
3. Servez-vous des boutons ▲▼ pour sélectionner une piste, puis appuyez sur le bouton . Une coche s'affiche à gauche de la piste sélectionnée.
4. Répétez l'étape 3 pour sélectionner et vérifier les pistes supplémentaires.





5. Pour supprimer une piste de la liste, accédez à celle-ci, puis appuyez sur le bouton  à nouveau. La coche de la piste est supprimée.
6. Une fois l'opération terminée, servez-vous du bouton ► pour sélectionner **Lecture**, puis appuyez sur le bouton . L'écran Écoute de musique réapparaît en affichant uniquement les pistes cochées. Les pistes sélectionnées sont automatiquement exécutées.

REMARQUE I

- Vous pouvez créer une liste de lecture comportant jusqu'à 99 pistes sur des CD audio (CD-DA).
- Lorsque vous créez une liste de lecture, l'option Lire sélection est remplacée par Modif. liste lect dans le menu Outils.
- Dans l'écran Lire sélection, vous pouvez également choisir entre les options Sélect. tout, Désél. tout et Annuler.
 - Utilisez Sélect. tout pour sélectionner toutes les pistes individuelles. Lorsque vous appuyez sur le bouton **RETURN** de la télécommande ou sélectionnez le bouton , puis appuyez sur le bouton , toutes les pistes apparaissent à l'écran Écoute de musique, et le produit commence à lire l'ensemble des pistes à partir de la piste 001.
 - Utilisez Désél. tout pour désélectionner en une seule fois toutes les pistes sélectionnées. Ensuite, sélectionnez les pistes individuelles ou utilisez l'option Sélect. tout afin de sélectionner toutes les pistes, puis appuyez sur le bouton **RETURN** de la télécommande ou sélectionnez le bouton , puis appuyez sur le bouton . Si vous n'utilisez pas l'option Sélect. tout ou ne sélectionnez pas de piste individuelle, la liste de lecture ne sera pas modifiée.
 - Annule les annulations de modifications effectuées sur l'écran Lire sélection. Lorsque vous revenez sur l'écran Lecture, la liste de lecture reste inchangée.

Extraction

1. Insérez un périphérique USB dans la prise USB située sur le produit.
2. Lorsque l'écran Lecture est affiché, appuyez sur le bouton **TOOLS**. Le menu Outils apparaît.
3. Servez-vous des boutons ▲▼ pour sélectionner la fonction Extraction, puis appuyez sur le bouton . L'écran **Extract.** s'affiche.
4. Servez-vous des boutons ▲▼ pour sélectionner une piste, puis appuyez sur le bouton . Une coche s'affiche à gauche de la piste sélectionnée.

5. Répétez l'étape 3 pour sélectionner et vérifier des pistes supplémentaires.
6. Pour supprimer une piste de la liste, accédez à celle-ci, puis appuyez sur le bouton  à nouveau. La coche de la piste est alors supprimée.
7. Lorsque l'opération est terminée, servez-vous du bouton  pour sélectionner Extraction, puis appuyez sur le bouton . La fenêtre contextuelle Extraction s'affiche.
8. Appuyez sur le bouton  pour lancer le processus d'extraction. La barre de progression contextuelle de l'extraction apparaît.
9. Lorsque l'opération est terminée, le message « Extraction terminée. » s'affiche. Appuyez sur le bouton .
10. Appuyez sur le bouton **RETURN** pour revenir sur l'écran Lecture.

REMARQUE I

- ▶ Cette fonction n'est pas disponible avec le CD Audio DTS.
- ▶ Cette fonction n'est pas prise en charge par certains disques.
- ▶ Cette fonction sera encodée en format .mp3 à 192 kbps.

Lecture des contenus photo

Vous pouvez lire les contenus photo stockés sur un DVD, un périphérique USB, un périphérique mobile ou un ordinateur.

Utilisation du menu Outils

Pendant la lecture, appuyez sur le bouton **TOOLS**.

Liste des photos	Sélectionnez cette option pour accéder à la liste de photos stockées sur le support actuellement sélectionné.
Lancer le diaporama	Sélectionnez cette option pour démarrer le diaporama.
Vit. diaporama	Sélectionnez cette option pour définir la vitesse du diaporama.
Effet du diaporama	Sélectionnez cette option pour définir les effets spéciaux du diaporama.
Musique de fond activ.	Sélectionnez cette option pour écouter de la musique tout en visionnant un diaporama.
Paramètres de musique de fond	Sélectionnez cette option pour définir les paramètres de musique de fond.

Mode Image	<p>Sélectionnez cette option pour définir les paramètres de l'image.</p> <ul style="list-style-type: none"> - Dynamique : Permet d'accentuer la Netteté. - Standard : Sélectionnez cette option pour la plupart des applications d'affichage. - Cinéma : Ceci est le réglage le mieux adapté au visionnage de films. - Utilisateur : Permet d'ajuster la netteté et la réduction de bruit. <p>REMARQUE I</p> <ul style="list-style-type: none"> ▶ Ce menu ne s'affiche pas lors de l'utilisation de la fonction BD wise.
Zoom	<p>Sélectionnez cette option pour agrandir l'image actuellement sélectionnée. (Agrandissement jusqu'à 4 fois la taille réelle)</p>
Pivoter	<p>Sélectionnez cette option pour faire tourner l'image. (Ceci entraîne la rotation de l'image dans le sens des aiguilles d'une montre ou en sens inverse.)</p>
Lire sélection	Reportez-vous aux pages 46~48.
Connexion/ Déconnex.	Reportez-vous aux pages 46~48.
Information	Affiche les informations relatives à l'image.

REMARQUE I

- ▶ Le menu Outils peut varier en fonction du disque ou du dispositif de stockage utilisé. Toutes les options peuvent ne pas s'afficher.
- ▶ Pour activer la fonction de musique de fond, le fichier photo doit se trouver sur le même support de stockage que le fichier musical. Cependant, la qualité du son peut être affectée par le débit binaire du fichier MP3, la taille de la photo et la méthode d'encodage.
- ▶ Vous ne pouvez pas agrandir les sous-titres et les graphiques PG pour les afficher en mode plein écran.





Utilisation du menu Outils lorsqu'un fichier est en surbrillance

Lorsqu'un fichier est en surbrillance, appuyez sur le bouton **TOOLS**.

Afficher	Sélectionnez cette option pour accéder aux options de tri : Artiste, Genre, Mensuel, Date + récente, etc. Les options de tri qui s'affichent dépendent du type de stockage et de support utilisés.
Aperçu dossier	Apparaît dans l'écran de la fonction Afficher. Sélectionnez cette option pour afficher les dossiers stockés sur le périphérique de stockage.
Titre	Apparaît dans l'écran de la fonction Afficher. Sélectionnez cette option pour trier tous les fichiers photo et vidéo stockés sur un périphérique de stockage par titre.
Artiste	Apparaît dans l'écran de la fonction Afficher. Sélectionnez l'option Artiste pour trier puis afficher toutes les pistes musicales sur un périphérique de stockage, par artiste.
Album	Apparaît dans l'écran de la fonction Afficher. Sélectionnez l'option Album pour trier puis afficher toutes les pistes musicales sur un périphérique de stockage, par album.
Genre	Apparaît dans l'écran de la fonction Afficher. Sélectionnez l'option Genre pour trier puis afficher toutes les pistes musicales sur un périphérique de stockage, par genre.
Date+récente	Apparaît dans l'écran de la fonction Afficher. Sélectionnez cette option pour trier puis afficher tous les fichiers photo ou vidéo sur un périphérique de stockage, depuis le plus récent jusqu'au plus ancien.
Date+ancienne	Apparaît dans l'écran de la fonction Afficher. Sélectionnez cette option pour trier puis afficher tous les fichiers photo ou vidéo sur un périphérique de stockage, depuis le plus ancien jusqu'au plus récent.
Mensuel	Apparaît dans l'écran de la fonction Afficher. Sélectionnez cette option pour trier tous les fichiers photo et vidéo stockés sur un périphérique de stockage selon leur mois de création.

Lire sélection

L'option Lire sélection vous permet de sélectionner des fichiers spécifiques de musique, de vidéo et de photo à lire. Elle fonctionne essentiellement de la même manière sur tous les supports. L'exemple ci-dessous porte sur des photos.

1. Sur l'écran de sélection, servez-vous des boutons ▲▼◀▶ pour sélectionner la photo que vous souhaitez visionner, puis appuyez sur le bouton . Une coche s'affiche à gauche de la photo.
2. Répétez l'étape 1 pour chacune des photos que vous voulez visionner.
3. Pour désélectionner une photo, mettez-la en surbrillance, puis appuyez sur le bouton .
4. Une fois l'opération terminée, servez-vous des boutons ◀▶ pour sélectionner **Lecture**, puis appuyez sur le bouton . Un diaporama contenant les photos sélectionnées démarre.
5. Pour mettre en pause le diaporama, appuyez une fois sur le bouton . Pour redémarrer le diaporama, appuyez à nouveau sur le bouton .
6. Pour arrêter le diaporama, appuyez sur le bouton **RETURN**.













! REMARQUE !

- Une fois que le diaporama a démarré, vous avez la possibilité de le commander en appuyant sur le bouton **TOOLS**, qui permet d'afficher le menu Diaporama. Reportez-vous à la section « Utilisation du menu Outil », en page 46.

Envoyer

Sélectionnez l'option Envoyer pour télécharger les fichiers sélectionnés vers Picasa, Facebook, Cloud Storage ou Family Story.

Pour utiliser la fonction Envoyer, il vous faut établir un compte auprès d'un site en ligne, et y accéder en utilisant la fonction Connexion.

<p>Envoyer</p>	<ol style="list-style-type: none"> 1. Servez-vous des boutons ▲▼◀▶ pour sélectionner un fichier, puis appuyez sur le bouton . 2. Répétez l'opération pour chaque piste ou fichier à télécharger. <p>I REMARQUE I</p> <ul style="list-style-type: none"> ▶ Vous pouvez aussi accéder à l'option Sélectionner tout à droite, puis appuyer sur le bouton  afin de sélectionner la totalité des pistes ou des fichiers. <ol style="list-style-type: none"> 3. Sélectionnez l'option Envoyer à droite, puis appuyez sur le bouton . 4. Servez-vous des boutons ▲▼ pour sélectionner le site en ligne vers lequel vous souhaitez télécharger les fichiers et les pistes, puis appuyez sur le bouton . 	<p>Supprimer (Liste lect)</p>	<p>Selon l'écran affiché, sélectionnez Supprimer pour effacer un fichier stocké sur un support effaçable (tel qu'un périphérique USB) ou supprimer une liste de lecture.</p>
<p>Connexion/ Déconnex.</p>	<p>La fonction Connexion/Déconnexion vous permet d'accéder à votre compte Samsung en ligne.</p>	<p>Modif liste lec</p>	<p>Sélectionnez l'option Modif. liste lect pour supprimer les fichiers ou les pistes d'une liste de lecture existante. Le périphérique de stockage comportant la liste de lecture doit être inséré dans le lecteur ou fixé sur ce dernier.</p> <ol style="list-style-type: none"> 1. Servez-vous des boutons ▲▼◀▶ pour sélectionner un fichier, puis appuyez sur le bouton . 2. Répétez l'opération pour chaque piste ou fichier à supprimer. <p>I REMARQUE I</p> <ul style="list-style-type: none"> ▶ Vous pouvez aussi accéder à l'option Sélect. tout à droite, puis appuyer sur le bouton  afin de sélectionner la totalité des pistes ou des fichiers. <ol style="list-style-type: none"> 3. Sélectionnez l'option Supprimer à droite, puis appuyez sur le bouton .
<p>Aj. Liste lect.</p>	<p>Sélectionner cette option pour créer une liste de lecture ou ajouter des fichiers ou des pistes à une liste existante.</p> <ol style="list-style-type: none"> 1. Servez-vous des boutons ▲▼◀▶ pour sélectionner une piste ou un fichier, puis appuyez sur le bouton . 2. Répétez l'opération pour chaque piste ou fichier à ajouter. 3. Sélectionnez l'option Ajouter à droite, puis appuyez sur le bouton . 4. Dans l'écran qui s'affiche, exécutez l'une des actions suivantes : <ul style="list-style-type: none"> • Sélectionnez la liste de lecture à laquelle vous souhaitez ajouter les pistes ou les fichiers, puis appuyez sur le bouton . • Sélectionnez l'option Créer nouv., puis appuyez sur le bouton . Sur le clavier contextuel qui s'affiche, créez un nom pour la nouvelle liste de lecture. Entrez les chiffres à l'aide des boutons numériques de la télécommande. Entrez les lettres en utilisant les boutons ▲▼◀▶ pour déplacer le curseur, puis appuyez sur le bouton . Une fois l'opération terminée, allez sur Terminé, en bas de l'écran, puis appuyez sur le bouton . 	<p>Lire groupe</p>	<p>Une fois que vous avez procédé au tri selon les options Artiste, Genre, Album, Titre, Date + récente ou Mensuel, sélectionnez un groupe résultant de ce tri (par exemple, toutes les photos prises en août), puis sélectionnez l'option Lire groupe afin de lire ou de visionner les fichiers dans ce groupe uniquement.</p>
		<p>Liste de lecture</p>	<p>Sélectionnez cette option pour accéder à la Liste de lecture de l'écran AllShare principal.</p>
		<p>Encodage</p>	<p>L'encodage, qui varie selon la langue ou la zone géographique, modifie les modalités du lecteur en termes de tri, d'arrangement, de présentation des fichiers ou des pistes, d'affichage de date, etc. Sélectionnez l'option Encodage pour modifier l'encodage afin de l'adapter à la langue et la zone géographique concernées.</p>
		<p>Information</p>	<p>Affiche les informations relatives aux fichiers et contenus du support.</p>

I REMARQUE I

- ▶ Le menu Outils peut varier en fonction du disque ou du dispositif de stockage utilisé. Toutes les options peuvent ne pas s'afficher.

Services réseau

Vous pouvez profiter de différents services réseau tels que Smart Hub or BD-LIVE en connectant le lecteur au réseau.

Pour utiliser les services réseau, vous devez d'abord :

1. Connectez le lecteur au réseau.
(Reportez-vous à la page 19)
2. Configurez les paramètres réseau.
(Reportez-vous aux pages 30–32)

Utilisation de Smart Hub

Smart Hub vous permet de télécharger des films, des vidéos et de la musique depuis l'Internet, et d'accéder à diverses applications gratuites ou payantes que vous pouvez ensuite visionner sur votre téléviseur. Ces applications incluent les actualités, les nouvelles sportives, les prévisions météorologiques, les cours de valeurs mobilières, les cartes, les photos et les jeux.

Pour obtenir les instructions sur l'utilisation de la fonction Smart Hub, suivez les étapes ci-après :

1. Rendez-vous sur www.samsung.com.
2. Cliquez sur Assistance en haut de la page.
3. Sur la page Assistance, saisissez le numéro de modèle de votre lecteur dans le champ Numéro de modèle, puis appuyez sur le bouton **Entrer**.
4. Sur la page qui apparaît, cliquez sur l'option Obtenir des téléchargements, à gauche sous Téléchargements. Le Centre de téléchargement apparaît.
5. Sur la page du Centre de téléchargement, cliquez sur l'onglet Manuels.
6. Dans l'onglet Manuels, cliquez sur l'icône du fichier à droite de Manuel d'utilisation Smart Hub. Le manuel se télécharge.

REMARQUE I

- ▶ L'emplacement du Manuel d'utilisation Smart Hub sur le site Web est soumis à changement sans avis préalable.
- ▶ Si la page d'accueil est mise à jour ou révisée, le contenu mentionné dans le manuel d'utilisation pourra varier et différer de ce qui figure actuellement dans les menus.

Smart Hub d'un coup d'œil

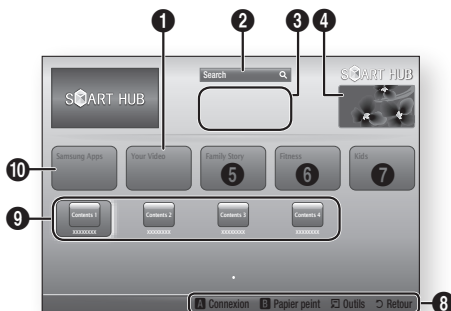

- | | |
|---|---|
| 1 | Your Video : Présente à votre intention des vidéos qui vous sont recommandées en fonction de vos goûts. |
| 2 | Search : Fournit une recherche intégrée de fournisseurs vidéo et d'appareils AllShare connectés. |
| 3 | Recommandé : Affiche les contenus recommandés gérés par Samsung. |
| 4 | Informations commerciales : Affiche le Guide Smart Hub, une présentation du lecteur et des introductions aux nouvelles applications. |
| 5 | Family Story : Permet d'accéder aux contenus familiaux sans effort. <ul style="list-style-type: none">• Pour fournir un accès aux photos de famille, aux messages et événements concernant les proches partout et à tout moment. |
| 6 | Fitness : Passerelle vers un service d'auto-entretien unifié. <ul style="list-style-type: none">• Procure des vidéos de fitness de divers fournisseurs avec des retours concernant les calories brûlées après chaque effort. |
| 7 | Kids : Le service Kids fournit aux enfants un moyen facile et sécurisé pour profiter de leurs contenus favoris. <ul style="list-style-type: none">• Offre une grande variété de divertissements et de contenus sûrs pour les enfants. |
| 8 | Aide à la navigation : Affiche les boutons de la télécommande permettant de naviguer dans Smart Hub. <ul style="list-style-type: none">• ROUGE (A) : Permet de se connecter à Smart Hub.• VERT (B) : Affiche l'écran en d'arrière-plan.• Outils : Affiche la fenêtre des paramètres.• Retour : Permet de revenir au menu précédent. |

9	Mes applications : Affiche votre galerie personnelle d'applications que vous souhaitez ajouter, modifier ou supprimer.
10	Samsung Apps : Permet de télécharger des services d'applications Samsung payants ou gratuits.

Utilisation du navigateur Web

Vous pouvez accéder à Internet en utilisant l'application de navigateur Web installée sur l'écran Smart Hub par défaut.

1. Sélectionnez **Smart Hub** sur l'écran d'accueil, puis appuyez sur le bouton .
2. Sélectionnez l'application du navigateur Web dans Smart Hub, puis appuyez sur le bouton .







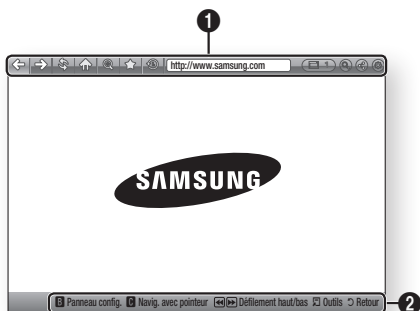



REMARQUE

- ▶ En cas d'exécution du navigateur Web sur un lecteur relié par une connexion HDMI à un téléviseur prenant en charge la fonction BD Wise et sur lequel celle-ci est activée, le navigateur est optimisé pour remplir l'affichage et la résolution du téléviseur est définie automatiquement sur la résolution optimale.
- ▶ Le navigateur Web est incompatible avec les applications Java.
- ▶ Si vous essayez de télécharger un fichier qui ne peut être enregistré, un message d'erreur s'affichera.
- ▶ Le commerce électronique, qui autorise l'acquisition de produits en ligne, n'est pas pris en charge.
- ▶ ActiveX n'est pas pris en charge.
- ▶ L'accès à certains sites Web ou navigateurs gérés par certaines entreprises peut être bloqué.

Le navigateur Web d'un coup d'œil



Panneau config. : Affiche les diverses fonctions du navigateur Web.

-  : Permet de revenir à la page précédente.
-  : Permet d'accéder à la dernière page avant de revenir en arrière.
-  : Permet de recharger la page actuelle pour la rafraîchir à l'écran.
-  : Permet d'accéder à l'écran d'accueil du navigateur Web.
-  : Permet de zoomer en avant ou en arrière selon divers pourcentages.
-  : Permet de mettre en signet des pages spécifiques qui deviennent ainsi très faciles d'accès.
-  : Permet de visualiser l'historique des pages visitées par date, par nom et par fréquence.
- : Permet d'entrer manuellement une adresse de page ou de sélectionner une page parmi la liste des pages visitées et d'accéder à celle-ci.
-  : Permet de basculer facilement entre les multiples fenêtres actuellement ouvertes du navigateur Web.
-  : Permet de rechercher des informations en saisissant des mots clés.
-  : Permet de partager le site actuellement sélectionné avec les membres de la famille et les proches grâce à un message envoyé aux personnes concernées.
-  : Permet de configurer tous les paramètres nécessaire à l'utilisation du navigateur Web.







Aide à la navigation : Affiche les boutons de la télécommande que vous pouvez utiliser pour parcourir le navigateur Web.

2

- **VERT (B)** : Permet d'afficher le panneau de configuration.
- **JAUNE (C)** : Permet de commuter le pointeur.
- **◀▶** : Permet de faire défiler la page d'affichage vers le haut ou le bas.
- **Outils** : Permet d'afficher la fenêtre Outils.
- **Retour** : Permet de revenir au menu précédent.

BD-LIVE™

Une fois le lecteur connecté au réseau, vous pouvez profiter de différents contenus de services liés aux films disponibles sur les disques compatibles BD-LIVE.

1. Reliez une carte mémoire flash USB à la prise USB située sur le lecteur, puis vérifiez sa capacité de mémoire disponible. Le périphérique de mémoire doit avoir au moins 1Go d'espace libre pour satisfaire aux exigences des services BD-LIVE.
2. Sélectionnez **Paramètres** sur l'écran d'accueil, puis appuyez sur le bouton .
3. Sélectionnez **Réseau**, puis appuyez sur le bouton .
4. Sélectionnez **Paramètres BD-Live**, puis appuyez sur le bouton .
5. Sélectionnez **Gestion données BD**, puis appuyez sur le bouton .
6. Sélectionnez **Sélection périph.**, puis appuyez sur le bouton .
7. Sélectionnez **USB**, puis appuyez sur le bouton .
8. Insérez un disque Blu-ray prenant en charge la technologie BD-LIVE.
9. Sélectionnez un élément dans la liste des contenus du service BD-LIVE fournie par le fabricant de disque.

REMARQUE I

- ▶ L'utilisation du service BD-LIVE ainsi que des contenus fournis peuvent varier selon le fabricant de disque.

Avis de conformité et de compatibilité

TOUS les disques ne sont PAS compatibles.

- Selon les restrictions décrites ci-dessous ou mentionnées tout au long de ce manuel, y compris dans la section Types et caractéristiques de disque, les types de disque pouvant être lus sont comme suit : disques BD-ROM préenregistrés disponibles dans le commerce, DVD-VIDÉO et CD audio (CD-DA) ; disques BD-RE/-R, DVD-RW/-R et disques CD-RW/-R.
- Les disques qui ne sont pas mentionnés ci-dessus ne peuvent pas et/ou ne sont pas conçus pour être lus sur ce lecteur. De même, il est possible que certains disques répertoriés dans l'énumération précédente ne puissent pas être lus à cause d'une ou de plusieurs raisons fournies ci-dessous.
- Samsung ne peut garantir que ce lecteur pourra lire tous les disques portant les logos BD-ROM, BD-RE/-R, DVD-VIDÉO, DVD-RW/-R, DVD+RW/+R et CD-RW/-R. Par ailleurs, il est possible que ce lecteur ne réagisse pas à toutes les commandes ou n'exécute pas la totalité des fonctionnalités disponibles sur un disque. Ces problèmes, ainsi que d'autres questions liées à la compatibilité et au fonctionnement du lecteur avec des formats nouveaux ou existants s'expliquent comme suit :
 - Blu-ray est un format nouveau, en constante évolution. Par conséquent, il est possible que ce lecteur ne puisse pas exploiter toutes les fonctionnalités d'un disque Blu-ray car certaines d'entre elles ont été proposées en option ou ajoutées au format Blu-ray après la fabrication du lecteur alors que d'autres fonctionnalités fournies sont soumises à un délai de disponibilité ;
 - les versions existantes et nouvelles des formats de disque ne sont pas toutes prises en charge par ce lecteur ;
 - les formats de disque existants et nouveaux peuvent être révisés, modifiés, mis à jour, améliorés et/ou complétés ;
 - certains disques sont fabriqués de manière à restreindre le fonctionnement ou à n'autoriser que certaines fonctions lors de la lecture ;
 - certaines fonctionnalités ont été proposées en option ou ajoutées au format Blu-ray après la fabrication du lecteur alors que d'autres fonctionnalités fournies sont soumises à un délai de disponibilité ;
 - certains disques portant les logos BD-ROM, BD-RE/-R, DVD-VIDEO, DVD-RW/-R, DVD+RW/+R ou CD-RW/-R ne sont pas encore normalisés ;
 - certains disques peuvent être illisibles en raison de leur état ou des conditions d'enregistrement ;
 - des problèmes ou des erreurs peuvent se produire lors de la création d'un disque Blu-ray, DVD ou CD et/ou lors de la fabrication des disques ;
 - ce lecteur fonctionne différemment d'un lecteur DVD classique ou de tout autre équipement AV ; et/ou
 - pour les raisons évoquées tout au long de ce manuel d'utilisation et pour d'autres raisons identifiées et diffusées par le service après-vente de SAMSUNG.
- Si vous rencontrez des problèmes liés à la compatibilité du disque ou au fonctionnement du lecteur, contactez le service après-vente de SAMSUNG.
Vous pouvez aussi contacter le service après-vente de SAMSUNG pour vous renseigner sur les éventuelles mises à niveau disponibles pour ce lecteur.
- Pour plus d'informations concernant les restrictions de lecture et de compatibilité de disque, reportez-vous aux différentes sections pertinentes de ce manuel d'utilisation, telles que celles des Précautions, des Types et caractéristiques de disque, et des avertissements précédant la consultation du manuel ou la lecture des données sur le lecteur.
- **En ce qui concerne le lecteur de disque Blu-ray à sortie à balayage progressif : NOUS INFORMONS LES CLIENTS QUE TOUS LES TÉLÉVISEURS HAUTE DÉFINITION NE SONT PAS ENTIÈREMENT COMPATIBLES AVEC CE PRODUIT ET PEUVENT ENGENDRER DES ARTEFACTS SUR LES IMAGES. EN CAS DE PROBLÈME LIÉ AUX IMAGES À BALAYAGE PROGRESSIF, IL EST CONSEILLÉ À L'UTILISATEUR DE CHANGER DE CONNEXION ET DE CHOISIR LA SORTIE « DÉFINITION STANDARD ». SI VOUS AVEZ DES QUESTIONS CONCERNANT LA COMPATIBILITÉ DE NOTRE PRODUIT AVEC VOTRE TÉLÉVISEUR, VEUILLEZ CONTACTER NOTRE SERVICE APRÈS-VENTE.**

Protection contre la copie

- La norme de distribution de contenu et de gestion numérique des droits AACS (Advanced Access Content System) ayant été approuvée pour le format de disque Blu-ray tout comme le système de brouillage du contenu CSS (Content Scramble System) l'a été pour le format DVD, il existe certaines restrictions qui sont imposées, notamment en matière de lecture et de sortie du signal analogique, sur les contenus protégés par le système AACS.

Le fonctionnement de ce lecteur ainsi que les restrictions dont il fait l'objet peuvent varier en fonction de la date d'achat du produit car ces restrictions ont pu être adaptées et/ou modifiées par le système AACS après la fabrication du produit. Par ailleurs, les systèmes BD-ROM Mark et BD+ sont également utilisés pour la protection des contenus au format Blu-ray, ce qui impose aux disques Blu-ray certaines restrictions, notamment en termes de lecture, appliquées aux contenus protégés par les systèmes BD-ROM Mark et/ou BD+. Pour obtenir de plus amples informations sur les systèmes AACS, BD-ROM Mark et BD+ ou sur ce produit, contactez le service après-vente de SAMSUNG.

- Certains disques Blu-ray/DVD sont encodés avec une protection contre la copie. Par conséquent, vous devriez connecter le lecteur directement et uniquement au téléviseur, sans passer par un magnétoscope. La connexion du produit à un magnétoscope produit une image déformée sur les disques Blu-ray/DVD protégés contre la copie.
- En vertu des lois des États-Unis et d'autres pays sur le droit d'auteur, l'enregistrement, l'utilisation, l'affichage, la distribution ou la modification non autorisés de programmes télévisés, de cassettes vidéo, de disques Blu-ray, de DVD et d'autres matériels engagent votre responsabilité civile et/ou pénale.
- **Avis de Cinavia :** Ce produit utilise la technologie Cinavia pour limiter l'utilisation de copies non autorisées de certains films et vidéos commerciaux ainsi que leurs bandes son. Lorsqu'une copie non autorisée est détectée, un message est affiché et la lecture ou la copie est interrompue. Des informations complémentaires concernant la technologie Cinavia sont disponibles sur le site <http://www.cinavia.com> du Centre d'information consommateur Cinavia. Pour toute demande d'informations complémentaires concernant Cinavia par courrier, veuillez écrire à l'adresse suivante : Cinavia Consumer Information Centre, P.O. Box 86851, San Diego, CA, 92138, USA. Ce produit intègre la technologie de protection de la propriété sous licence Verance Corporation protégée par les brevets américains 7,369,677 et d'autres brevets américains et internationaux accordés et en attente ainsi que la protection des droits d'auteur et de l'information commerciale confidentielle pour certains aspects de cette technologie. Cinavia est une marque commerciale de Verance Corporation. Copyright 2004-2010 Verance Corporation. Tous droits réservés par Verance. Il est interdit de tenter de démonter l'appareil et d'en étudier le fonctionnement en vue de le reproduire.

Clause de non responsabilité du service réseau

Tous les contenus et services accessibles via cet appareil appartiennent à des tiers et sont protégés par les lois sur le droit d'auteur, les brevets, les marques de commerce et/ou d'autres lois sur la propriété intellectuelle. De tels contenus et services vous sont fournis exclusivement pour un usage personnel non commercial. Vous ne pouvez pas affecter ces contenus et services à une utilisation non autorisée par le propriétaire du contenu ou le fournisseur du service. Sans limiter ce qui précède, et à moins d'y être expressément autorisé par le propriétaire du contenu applicable ou le fournisseur du service concerné, vous ne pouvez pas modifier, copier, rééditer, télécharger, publier, transmettre, traduire, vendre, créer des travaux dérivés, exploiter ou distribuer de quelque manière que ce soit, et sur quelque support que ce soit, les contenus et services affichés via cet appareil.

LES CONTENUS ET SERVICES DE TIERS SONT FOURNIS « EN L'ÉTAT ». SAMSUNG N'OFFRE AUCUNE GARANTIE, NI EXPRESSE NI IMPLICITE, QUANT AUX CONTENUS ET SERVICES AINSI FOURNIS, QUELQUE QU'EN SOIT LA FINALITÉ. SAMSUNG REJETTE EXPLICITEMENT LES GARANTIES IMPLICITES, Y COMPRIS MAIS SANS Y ÊTRE LIMITÉ, LES GARANTIES QUANT À LA QUALITÉ MARCHANDE OU L'ADAPTABILITÉ À UN USAGE PARTICULIER. SAMSUNG DÉCLINE TOUTE RESPONSABILITÉ QUANT À L'EXACTITUDE, LA VALIDITÉ, L'ACTUALITÉ, LA LÉGALITÉ OU L'EXHAUSTIVITÉ DES CONTENUS OU SERVICES DISPONIBLES VIA CET APPAREIL. EN AUCUN CAS SAMSUNG NE SAURAIT ÊTRE TENU RESPONSABLE, ET QUEL QUE SOIT LE MOTIF JURIDIQUE INVOQUÉ, CONTRACTUEL, RESPONSABILITÉ CIVILE OU PÉNALE, Y COMPRIS NÉGLIGENCE OU AUTRE, DE TOUT DOMMAGE DIRECT, INDIRECT, ACCESSOIRE, SPÉCIAL OU CONSÉCUTIF, HONORAIRES D'AVOCAT, DÉPENSES OU TOUT AUTRE DOMMAGE DÉCOULANT DE/OU EN RELATION AVEC LES INFORMATIONS CONTENUES DANS CES CONTENUS OU SERVICES OU POUVANT SURVENIR SUITE À L'UTILISATION DE CES CONTENUS ET SERVICES PAR VOUS-MÊME OU UN TIERS, MEME SI VOUS AVEZ ÉTÉ AVISÉ DE LA POSSIBILITÉ DE TELS DOMMAGES.

Les services tiers peuvent être réésiliés ou interrompus à tout moment. Samsung ne prétend ni ne garantit aucunement que ces contenus ou services resteront disponibles pour une période de temps donnée. Ces contenus et services sont transmis par des tiers via des réseaux et des installations de transmission sur lesquels Samsung n'a aucun contrôle. Sans vouloir restreindre le caractère général de cette clause de non responsabilité, Samsung s'exonère expressément de toute responsabilité quant à l'interruption ou la suspension de tout contenu ou service rendu disponible via cet appareil.

Samsung ne peut en aucune sorte être tenu responsable des services à la clientèle afférents à ces contenus et services. Toute question ou demande d'intervention liée à ces contenus ou services devrait être directement adressée aux fournisseurs des contenus et services concernés.

Licence

- Dolby et le symbole représentant deux D sont des marques de commerce déposées de Dolby Laboratories.



- Fabriqué sous licence sous les brevets américains N° : 5,956,674 ; 5,974,380 ; 6,487,535 et d'autres brevets américains et internationaux accordés et en attente. DTS, le Symbole, & DTS et le Symbole ensemble sont des marques commerciales déposées & DTS 2.0+Digital Out est une marque commerciale de DTS, Inc. Le produit inclut le logiciel. © DTS, Inc. Tous droits réservés.



- DivX

- À PROPOS DU FORMAT VIDÉO DIVX : DivX® est un format vidéo numérique créé par DivX, LLC, une filiale de Rovi Corporation. C'est un périphérique officiel DivX Certified® permettant de lire des vidéos au format DivX. Pour obtenir plus de détails sur les outils logiciels qui vous permettent de convertir vos fichiers au format vidéo DivX, consultez le site Web à l'adresse suivante : divx.com.
- À PROPOS DU FORMAT VIDÉO À LA DEMANDE DIVX : Cet appareil DivX Certified® doit être enregistré afin de vous permettre de visionner des films vidéo à la demande (VOD) au format DivX, achetés dans le commerce. Pour obtenir votre code d'enregistrement, identifiez l'emplacement de la section DivX VOD dans le menu de configuration de votre appareil. Allez sur le site Web vod.divx.com pour obtenir de plus amples informations sur la procédure d'enregistrement.
- Les appareils DivX Certified® peuvent lire des vidéos DivX® jusqu'à une résolution HD de 1080p, y compris les programmes d'appel. DivX®, DivX Certified® et les logos qui leur sont associés sont des marques déposées de Rovi Corporation et ses filiales dont l'utilisation fait l'objet d'une licence. Couverte par un ou plusieurs des brevets américains suivants : 7,295,673; 7,460,668; 7,515,710; 7,519,274.



- Les termes HDMI et HDMI High-Definition Multimedia Interface, et le logo HDMI sont des marques de commerce ou des marques déposées de HDMI Licensing LLC aux États-Unis et dans d'autres pays.



- Oracle et Java sont des marques déposées de Oracle et/ou ses filiales. D'autres noms mentionnés peuvent être des marques de commerce de leurs propriétaires respectifs.



- Avis de licence libre
 - En cas d'utilisation de logiciels libres, les licences libres sont disponibles dans le menu du produit.
- Blu-ray Disc™, Blu-ray™ et les logos y afférents sont des marques de commerce de Blu-ray Disc Association.

Recommandation - UE uniquement

- Par la présente, Samsung Electronics déclare que ce BD Player satisfait aux exigences essentielles et aux autres dispositions pertinentes de la directive 1999/5/EC. La déclaration de conformité est accessible à l'adresse <http://www.samsung.com>, en accédant à Assistance > Recherche d'assistance pour vos produits, puis entrez le nom du modèle. Cet appareil peut être utilisé dans tous les pays de l'Union Européenne. En France, cet appareil ne peut être utilisé qu'en intérieur.



Informations complémentaires

Remarque

Paramètres	Paramètres 3D
	<ul style="list-style-type: none"> Sur certains disques 3D, pour arrêter un film en cours de lecture 3D, appuyez une seule fois sur le bouton []. La lecture du film est alors interrompue et l'option du mode 3D désactivée. Pour changer la sélection de l'option 3D lorsque vous lisez un film en 3D, appuyez sur le bouton [] une seule fois. Le menu Blu-ray apparaît. Appuyez à nouveau sur le bouton [], puis sélectionnez Réglages 3D dans le menu Blu-ray. Selon le contenu et le positionnement de l'image sur l'écran de votre téléviseur, vous pouvez voir apparaître des barres verticales noires à droite ou à gauche de l'écran ou sur les deux côtés à la fois.
	Format TV
	<ul style="list-style-type: none"> Selon le type de disque utilisé, certains formats d'image peuvent être indisponibles. Si vous sélectionnez un format d'image différent de celui de votre téléviseur, il est possible que l'image affichée soit déformée. Si vous sélectionnez l'option 16:9 Original, le téléviseur pourra afficher l'image dans un encadrement horizontal au format 4:3 Pillarbox (bandes noires sur les côtés de l'image).
	BD Wise (Lecteurs Samsung uniquement)
	<ul style="list-style-type: none"> Lorsque la fonction BD Wise est activée, le paramètre Résolution est automatiquement spécifié sur BD Wise et BD Wise apparaît dans le menu Résolution. Si le lecteur est connecté à un appareil ne prenant pas en charge BD Wise, vous ne pourrez pas utiliser la fonction BD Wise. Pour garantir le bon fonctionnement de BD Wise, réglez l'option BD Wise du lecteur et du téléviseur sur Activé.
	Sortie numérique
	<ul style="list-style-type: none"> Assurez-vous de sélectionner la sortie numérique appropriée, sinon vous n'entendrez aucun son ou un son très fort. Si l'appareil HDMI (récepteur AV, téléviseur) n'est pas compatible avec les formats compressés (Dolby Digital, DTS), le signal audio sera émis en sortie au format PCM. Les DVD n'ont pas habituellement de fonctionnalité BONUSVIEW audio ni d'effet sonore de navigation. Certains disques Blu-ray n'ont pas habituellement de fonctionnalité BONUSVIEW audio ni d'effet sonore de navigation. Cette configuration de sortie numérique n'affecte pas la sortie audio HDMI vers votre téléviseur. Elle a une incidence sur la sortie audio optique et HDMI lorsque le lecteur est relié à un récepteur AV. Si vous lisez des bandes son MPEG, le signal audio sera émis au format PCM indépendamment de la sélection définie en sortie numérique (PCM ou Bitstream).
Sous Échantillonnage PCM	
<ul style="list-style-type: none"> Même si le Sous Échantillonnage PCM est spécifié sur Arrêt, certains disques ne pourront émettre qu'un son à échantillonnage réduit via les sorties numériques optiques. HDMI <ul style="list-style-type: none"> Si votre téléviseur ne prend pas en charge les formats multicanaux compressés (Dolby Digital, DTS), le lecteur pourra émettre un son sous-mixé via deux canaux PCM, même lorsque vous avez sélectionné Bitstream (réencodage ou non traité) dans le menu de configuration. Si votre téléviseur n'est pas compatible avec le débit d'échantillonnage PCM supérieur à 48kHz, le lecteur pourra émettre 48kHz en sortie. 	

Paramètres	Connexion internet BD-Live <ul style="list-style-type: none"> Qu'est-ce qu'un certificat valide? Lorsque le lecteur utilise le service BD-LIVE pour transmettre les données de disque ainsi qu'une demande de certification du disque au serveur, celui-ci utilise les données transmises pour vérifier la validité du disque avant de renvoyer le certificat vers le lecteur. La connexion Internet peut être limitée lorsque vous utilisez les contenus de BD-LIVE.
	Gestion données BD <ul style="list-style-type: none"> En mode mémoire externe, la lecture du disque pourra s'arrêter si vous déconnectez le périphérique USB en cours d'exécution. Seuls les périphériques USB formatés selon le système de fichiers FAT (label de volume DOS 8.3) sont pris en charge. Nous vous recommandons d'utiliser les périphériques USB qui prennent en charge le protocole USB 2.0 avec une vitesse de lecture/écriture de 4 Mo/seconde ou supérieure. La fonction reprise de la lecture peut ne pas fonctionner lorsque vous avez formaté le périphérique de stockage. La mémoire totale disponible de la fonction Gestion des données BD peut varier selon les conditions.
	Anynet+ (HDMI-CEC) <ul style="list-style-type: none"> Selon votre téléviseur, il est possible que certaines résolutions de sortie HDMI ne fonctionnent pas. Veuillez vous reporter au manuel d'utilisation de votre téléviseur. Cette fonction sera indisponible si le câble HDMI ne prend pas en charge le format CEC. Si votre téléviseur Samsung dispose d'un logo Anynet+, cela signifie qu'il est compatible Anynet+.
Media Play	Sélection de la langue de la bande son <ul style="list-style-type: none"> L'indicateur ◀▶ ne s'affichera pas à l'écran si la section BONUSVIEW ne contient pas de réglages BONUSVIEW audio. La disponibilité des langues proposées via la fonction de la langue de la bande son dépend des langues encodées sur le disque. Par conséquent, cette fonction ou certaines langues peuvent être indisponibles. Certains disques Blu-ray vous autorisent à sélectionner la bande son anglaise PCM ou Dolby Digital.
	Sélection de la langue des sous-titres <ul style="list-style-type: none"> En fonction du disque Blu-ray/DVD, il est possible que vous puissiez changer la langue des sous-titres dans le menu du disque. Appuyez sur le bouton DISC MENU. Cette fonction dépend de la sélection des sous-titres encodés sur le disque et peut ne pas être disponible sur tous les disques Blu-ray/DVD. Les informations concernant la fonction principale ou le mode BONUSVIEW s'afficheront également si le disque Blu-ray dispose d'une section BONUSVIEW. Cette fonction modifie à la fois les sous-titres principaux et secondaires. Le nombre total de sous-titres principaux et secondaires s'affiche. Si vous appuyez sur le bouton SUBTITLE de la télécommande, la barre des sous-titres apparaîtra. Appuyez sur le bouton RETURN pour supprimer la barre des sous-titres.

Résolution selon le type de contenus

Configuration \ Sortie	Disque Blu-ray	E-contents/ Contenus numériques	DVD
BD Wise	Résolution du disque Blu-ray	1080p	576i/480i
Auto	Résolution optimale de l'entrée du téléviseur	Résolution optimale de l'entrée du téléviseur	Résolution optimale de l'entrée du téléviseur
1080p	1080p	1080p	1080p
Trame vidéo : Auto (24Fs)	1080@24F	1080@24F	-
1080i	1080i	1080i	1080i
720p	720p	720p	720p
576p/480p	576p/480p	576p/480p	576p/480p

I REMARQUE I

- ▶ Si le téléviseur connecté au lecteur ne prend pas en charge la fonction Trame vidéo ou la résolution sélectionnée, le message suivant apparaîtra : « *Si, après avoir sélectionné "Oui", aucune image n'apparaît, patientez 15 secondes pour revenir à la résolution précédente. Modifier la résolution?* ». Si vous sélectionnez **Oui**, l'écran du téléviseur deviendra blanc pendant 15 secondes, puis la résolution reviendra automatiquement à sa précédente valeur.
- ▶ Si l'écran est toujours blanc après que la résolution a été changée, éjectez le disque inséré, puis appuyez sur le bouton ■ situé sur le lecteur et maintenez-le enfoncé pendant plus de 5 secondes. Tous les réglages d'usine seront alors rétablis. Exécutez à nouveau la procédure des paramètres initiaux. Accédez ensuite aux options Paramètres > Affichage > Résolution du menu, puis sélectionnez la résolution adaptée à votre téléviseur.
- ▶ Lors de l'exécution de la procédure des paramètres initiaux, sélectionnez à nouveau la langue et le format de l'image (taille et format d'écran) uniquement. La réinitialisation n'affecte pas vos paramètres réseaux, par conséquent, vous devriez pouvoir sauter l'étape de la configuration réseau et celle de la mise à niveau du logiciel.
- ▶ Le rétablissement des réglages par défaut entraîne l'effacement de toutes les données BD de l'utilisateur stockées sur le lecteur.
- ▶ Pour que le lecteur puisse utiliser le mode Trame vidéo (24Fs), le disque Blu-ray doit être doté d'une fonction 24 images.

Sélection des sorties numériques

Configuration		PCM		Bitstream (Non traités)		Bitstream (DTS Ré-encodé)	Bitstream (Dolby D Ré-encodé)
Connexion		Récepteur HDMI	Optique	Récepteur HDMI	Optique	Récepteur HDMI ou optique	Récepteur AV prenant en charge l'interface HDMI ou optique
Flux de données audio sur disque Blu-ray	PCM	Jusqu'à 7,1 ca	PCM 2 ca	PCM	PCM 2 ca	DTS Ré-encodé	Dolby Digital Ré-encodé *
	Dolby Digital	PCM 2 ca	PCM 2 ca	Dolby Digital	Dolby Digital	DTS Ré-encodé	Dolby Digital Ré-encodé *
	Dolby Digital Plus	PCM 2 ca	PCM 2 ca	Dolby Digital Plus	Dolby Digital	DTS Ré-encodé	Dolby Digital Ré-encodé *
	Dolby TrueHD	PCM 2 ca	PCM 2 ca	Dolby TrueHD	Dolby Digital	DTS Ré-encodé	Dolby Digital Ré-encodé *
	DTS	PCM 2 ca	PCM 2 ca	DTS	DTS	DTS Ré-encodé	Dolby Digital Ré-encodé *
	DTS-HD High Resolution Audio	PCM 2 ca	PCM 2 ca	DTS-HD High Resolution Audio	DTS	DTS Ré-encodé	Dolby Digital Ré-encodé *
	DTS-HD Master Audio	PCM 2 ca	PCM 2 ca	DTS-HD Master Audio	DTS	DTS Ré-encodé	Dolby Digital Ré-encodé *
Flux de données audio sur DVD	PCM	PCM 2 ca	PCM 2 ca	PCM 2 ca	PCM 2 ca	PCM 2 ca	PCM 2 ca
	Dolby Digital	PCM 2 ca	PCM 2 ca	Dolby Digital	Dolby Digital	Dolby Digital	Dolby Digital
	DTS	PCM 2 ca	PCM 2 ca	DTS	DTS	DTS	DTS
Résolution pour disque Blu-ray	Aucune	Décode la principale fonction audio et le flux de données BONUSVIEW audio en données PCM et ajoute des effets sonores de navigation.	Émet uniquement le flux de données audio de la fonction principale, de sorte que le récepteur AV puisse décoder le bitstream audio. Vous n'entendrez pas de donnée BONUSVIEW audio ni d'effet sonore de navigation.	Décode la principale fonction audio et le flux de données BONUSVIEW audio en données PCM et ajoute des effets sonores de navigation, puis réencode les données audio PCM en bitstream DTS.	Décode la principale fonction audio et le flux de données BONUSVIEW audio en données PCM et ajoute des effets sonores de navigation, puis réencode les données audio PCM en bitstream Dolby Digital.		

* Si le flux de données source est 2 ca, les réglages « Dolby D Ré-encodé » ne seront pas appliqués.

Les disques Blu-ray peuvent inclure trois types de flux de données audio :

- Fonction audio principale : Bande son de la principale fonction.
- BONUSVIEW audio : Bande son supplémentaire, comme par exemple, le commentaire du metteur en scène ou de l'acteur.
- Effets sonores de navigation : Lorsque vous choisissez un certain type de navigation intramenu, des effets sonores de navigation peuvent retentir. Ces effets sont différents sur chaque disque Blu-ray.

Dépannage

Avant de requérir une réparation, essayez d'abord les points suivants.

PROBLÈME	SOLUTION
La télécommande ne permet d'exécuter aucune opération.	<ul style="list-style-type: none"> • Vérifiez les piles de la télécommande. Vous devez peut-être les remplacer. • Utilisez la télécommande à une distance maximale de 6,1 m du lecteur. • Retirez les piles et appuyez sur un ou plusieurs boutons pendant plusieurs minutes afin de procéder au drainage du microprocesseur de la télécommande pour la réinitialiser. Réinsérez les piles et essayez de refaire fonctionner la télécommande.
Le disque ne fonctionne pas.	<ul style="list-style-type: none"> • Assurez-vous que le disque est inséré la face imprimée orientée vers le haut. • Vérifiez le numéro de zone du disque Blu-ray/DVD.
Le menu du disque ne s'affiche pas.	<ul style="list-style-type: none"> • Vérifiez que le disque possède des menus.
Le message d'interdiction apparaît à l'écran.	<ul style="list-style-type: none"> • Ce message s'affiche lorsque vous appuyez sur un bouton non valide. • Le logiciel du disque Blu-ray/DVD ne prend pas en charge la fonction en question (par ex. : les angles). • Vous avez demandé un titre, un numéro de chapitre ou un temps de recherche hors de portée du disque.
Le mode Lecture n'est pas celui qui a été sélectionné dans le menu de configuration.	<ul style="list-style-type: none"> • Certaines fonctions sélectionnées dans le menu de configuration pourront ne pas s'exécuter correctement si le disque n'a pas été encodé avec les fonctions correspondantes.
Impossible de modifier le format d'image de l'écran.	<ul style="list-style-type: none"> • Le format d'image de l'écran est réglé sur votre disque Blu-ray/DVD. • Il ne s'agit pas d'un problème lié au lecteur.
Absence de son.	<ul style="list-style-type: none"> • Assurez-vous d'avoir sélectionné la sortie numérique appropriée dans le menu Options audio.
L'écran est blanc.	<ul style="list-style-type: none"> • Il est possible que l'écran du téléviseur n'affiche pas d'image lorsque la résolution de la sortie HDMI n'est pas prise en charge par le téléviseur (par exemple 1080p). • Appuyez sur le bouton ■ (sur le panneau supérieur) pendant plus de 5 secondes en l'absence de disque inséré dans le lecteur. Tous les paramètres seront réinitialisés sur leur valeur d'origine. • Le rétablissement des réglages par défaut entraîne l'effacement de toutes les données BD de l'utilisateur stockées sur le lecteur.
Mot de passe oublié	<ul style="list-style-type: none"> • Appuyez sur le bouton ■ (sur le panneau supérieur) pendant plus de 5 secondes en l'absence de disque inséré dans le lecteur. Tous les paramètres seront réinitialisés sur leur valeur d'origine, y compris le mot de passe. N'utilisez pas cette méthode sauf en cas de nécessité absolue. • Le rétablissement des réglages par défaut entraîne l'effacement de toutes les données BD de l'utilisateur stockées sur le lecteur.

PROBLÈME	SOLUTION
Si vous rencontrez d'autres problèmes que ceux qui ont été mentionnés ci-dessus.	<ul style="list-style-type: none"> • Consultez la table des matières du manuel d'utilisation et repérez la section comportant les explications relatives au problème, puis suivez à nouveau la procédure indiquée. • Si le problème n'est toujours pas résolu, contactez le service après-vente agréé Samsung le plus proche.
L'image est bruyante ou déformée	<ul style="list-style-type: none"> • Assurez-vous que le disque n'est ni sale ni rayé. • Nettoyez le disque.
Aucune sortie HDMI.	<ul style="list-style-type: none"> • Vérifiez la connexion entre le téléviseur et la prise HDMI du lecteur. • Vérifiez que votre téléviseur prend en charge les résolutions d'entrée HDMI 576p/480p, 720p, 1080i et 1080p.
Écran de sortie HDMI anormal.	<ul style="list-style-type: none"> • Si du bruit aléatoire apparaît à l'écran, cela signifie que le téléviseur ne prend pas en charge le système HDCP (High-bandwidth Digital Content Protection).
Fonction AllShare	
Je peux voir les dossiers partagés via AllShare mais pas les fichiers.	<ul style="list-style-type: none"> • AllShare affiche uniquement les fichiers vidéo, photo et musique. Les autres types de fichiers ne sont pas affichés.
La vidéo est lue par intermittence.	<ul style="list-style-type: none"> • Vérifiez si le réseau est stable. • Vérifiez que le câble réseau est correctement branché et que le réseau n'est pas surchargé. • La connexion sans fil entre le périphérique compatible DLNA et le lecteur est instable. Vérifiez la connexion.
La connexion AllShare entre le lecteur et l'ordinateur est instable.	<ul style="list-style-type: none"> • L'adresse IP au sein d'un même sous-réseau doit être unique. Si tel n'est pas le cas, ce phénomène pourra être dû à des interférences IP. • Vérifiez que vous disposez d'un pare-feu activé. Dans ce cas, désactivez la fonction de pare-feu.

PROBLÈME	SOLUTION
BD-LIVE	
Je n'arrive pas à me connecter au serveur BD-LIVE.	<ul style="list-style-type: none">• Testez si la connexion réseau a été établie avec succès, en utilisant le menu État du réseau. (Reportez-vous à la page 25)• Vérifiez si le périphérique de mémoire USB est connecté au lecteur.• Le périphérique de mémoire doit avoir au moins 1 Go d'espace libre pour héberger le service BD-LIVE. Vous pouvez vérifier la capacité disponible sous Gestion données BD. (Reportez-vous à la page 26)• Vérifiez si l'option Connexion Internet BD-LIVE est définie sur Autoriser (Tt).• Si toutes les mesures préconisées ci-dessus échouent, contactez le fournisseur de contenus ou mettez à jour le lecteur à l'aide de la dernière version de micrologiciel disponible.
Une erreur s'est produite en cours d'utilisation du service BD-LIVE.	<ul style="list-style-type: none">• Le périphérique de mémoire doit avoir au moins 1Go d'espace libre pour héberger le service BD-LIVE. Vous pouvez vérifier la capacité disponible sous Gestion données BD. (Reportez-vous à la page 26)

REMARQUE I

- ▶ Le rétablissement des réglages par défaut entraîne l'effacement de toutes les données BD de l'utilisateur stockées sur le lecteur.

Réparation

Si vous nous contactez pour une demande de réparation, des frais supplémentaires pourront vous être facturés dans les cas suivants :

1. Vous demandez l'intervention d'un ingénieur à domicile mais il s'avère que le produit ne présente aucune anomalie.
2. Vous portez l'unité au centre de réparation mais il s'avère que celle-ci ne présente aucune défaillance.

Le montant de ces frais vous sera communiqué avant la conduite d'une intervention à domicile ou l'exécution d'éventuels travaux sur votre lecteur.

Nous vous recommandons de lire ce manuel attentivement, de rechercher une solution en ligne sur le site www.samsung.com ou de contacter le service après-vente de SAMSUNG avant de demander à faire réparer votre lecteur.

Caractéristiques techniques

Général	Poids	0.9 Kg
	Dimensions	380 (L) X 158 (P) X 23 (H) mm
	Plage de températures de fonctionnement	+5°C à +35°C
	Plage de taux d'humidité	10 % à 75 %
USB	Type A	USB 2.0
	Sortie CC	5 V 500 mA maxi.
HDMI	Vidéo	2D : 1080p, 1080i, 720p, 576p/480p 3D : 1080p, 720p
	Audio	PCM, Bitstream
Sortie audio	Sortie audio numérique	Optique
Réseau	Ethernet	Borne 100BASE-TX
	LAN sans fil	Intégré
	Sécurité	WEP (OPEN/SHARED) WPA-PSK (TKIP/AES) WPA2-PSK (TKIP/AES)
	WPS(PBC)	Pris en charge

- Les vitesses réseau inférieures ou égales à 10Mbps ne sont pas prises en charge.
- La conception et les caractéristiques techniques sont susceptibles d'être modifiées sans préavis.
- Pour obtenir des précisions sur l'alimentation et la consommation d'énergie, reportez-vous à l'étiquette apposée sur le lecteur.
- Le poids et les dimensions sont approximatifs.



FRANCE

Cher Client,

Nous vous remercions d'avoir acheté un produit SAMSUNG. Au cas où vous auriez besoin de notre service après-vente, nous vous invitons à retourner ce produit au revendeur qui en a effectué la vente. Si vous avez un problème, n'hésitez pas à nous contacter à l'adresse suivante:

Samsung Service Consommateurs
66 rue des Vanesses
BP 50116 - Villepinte - 95950 ROISSY cedex
France
TEL : 01 4863 0000
Fax : 01 48 63 06 38

■ GARANTIE

Sans préjudice de la garantie légale du fabricant ou du vendeur conformément à l'article 1641 du Code Civil, la société SAMSUNG applique les garanties suivantes:

Par la présente carte, SAMSUNG ELECTRONICS FRANCE garantit que ce produit est exempt de défaut de matière et de fabrication existant lors de l'acquisition par le client chez un distributeur pour un délai d'un an (pièces et main d'oeuvre), pour les appareils audio, vidéo, télévision et micro ondes. La période de garantie commence le jour de l'achat de l'appareil. Elle n'est en aucun cas prolongée par l'échange de l'appareil. Si ce produit s'avère défectueux pendant la période de garantie en raison de matière ou de fabrication incorrecte, le distributeur prendra en charge le produit ou à défaut SAMSUNG ELECTRONICS FRANCE dans les conditions exposées ci-après. Les filiales de SAMSUNG ELECTRONICS CORPS, ainsi que ses distributeurs et les stations techniques agréées des autres états membres de l'UE honoreront aussi cette garantie selon les termes et conditions en vigueur dans le pays où est demandé la réparation.

■ CONDITIONS DE GARANTIE

1. La garantie sera seulement assurée si la facture d'achat et la carte de garantie remises au consommateur par le distributeur sont présentées et si elles mentionnent:
 - a) Le nom de l'acheteur,
 - b) Le nom, l'adresse et le cachet du distributeur,
 - c) Le nom du modèle et le numéro de série du produit acquis
 - d) La date d'acquisition de ce produit.
2. SAMSUNG ELECTRONICS FRANCE se réserve le droit de refuser la garantie si tout ou partie de ces mentions a été enlevé ou modifié après l'acquisition du produit par le client chez le distributeur.
3. Ce produit ne sera jamais considéré comme défectueux en matière ou en fabrication s'il doit être adapté, changé ou réglé afin d'être conforme aux standards techniques ou de sécurité nationaux ou locaux en vigueur dans tout autre pays que celui pour lequel il a été fabriqué à l'origine. Cette garantie ne s'applique pas:
 - a) À ces adaptations, changements ou réglages qu'ils soient exécutés de façon correcte ou pas,
 - b) Aux dommages qui en résulteraient.
4. Cette garantie ne couvre pas les cas suivants:
 - A. Les contrôles périodiques, l'entretien, la réparation et le remplacement de pièces par suite d'usure normale;
 - B. Les frais et les risques de transport directs ou indirects à la mise en oeuvre de la garantie de ce produit;
 - C. Le dommage du produit résultant:
 - 1) D'abus et de mauvais usage, en particulier mais non de façon exclusive à:
 - a. La négligence ou faute d'utilisateur (utilisation contraire aux instructions ou non prévue, fausse manoeuvre, chute, cassure, fêlure accidentelle), etc.
 - b. L'installation ou l'utilisation de ce produit en contradiction avec les standards techniques ou de sécurité en vigueur dans le pays où le produit est utilisé;
 - 2) De réparations faites par les réparateurs non agréés;
 - 3) D'accidents, de cas de force majeure ou de toute autre cause hors du contrôle de SAMSUNG ELECTRONICS FRANCE, en particulier mais non de façon exclusive : la foudre, l'inondation, l'incendie, les troubles publics, des piles qui ont coulé, une mauvaise ventilation, etc....
5. Cette garantie ne limite aucunement les droits statutaires du client sous les lois nationales en vigueur. Faute de lois nationales en vigueur, cette garantie ou son application dans la C.E.E. sera l'unique et exclusif recours légal du client et ni SAMSUNG ELECTRONICS CORP, ni ses filiales ne seront tenus pour responsables des dommages directs ou indirects résultant d'une infraction aux conditions de garantie ci-dessus.

SAMSUNG ELECTRONICS FRANCE

Cet appareil est distribué par :



Pour toute information ou tout
renseignement complémentaire sur nos
produits, notre service consommateurs
est à votre disposition au :

01 48 63 00 00

Vous pouvez également vous connecter à notre site Internet :
<http://www.samsung.com>

Cet appareil est garanti un an pièces et main d'oeuvre
pour la France (métropolitaine)

La facture d'achat faisant office de bon de garantie.

Comment contacter Samsung dans le monde

Si vous avez des suggestions ou des questions concernant les produits Samsung, veuillez contacter le Service Consommateurs Samsung.

Area	Contact Centre ☎	Web Site
France	01 48 63 00 00	www.samsung.com



Élimination des batteries de ce produit

(Applicable aux pays de l'Union européenne et aux autres pays européens dans lesquels des systèmes de collecte sélective sont mis en place.)

Le symbole sur la batterie, le manuel ou l'emballage indique que les batteries de ce produit ne doivent pas être éliminées en fin de vie avec les autres déchets ménagers. L'indication éventuelle des symboles chimiques *Hg*, *Cd* ou *Pb* signifie que la batterie contient des quantités de mercure, de cadmium ou de plomb supérieures aux niveaux de référence stipulés dans la directive CE 2006/66. Si les batteries ne sont pas correctement éliminées, ces substances peuvent porter préjudice à la santé humaine ou à l'environnement.

Afin de protéger les ressources naturelles et d'encourager la réutilisation du matériel, veuillez à séparer les batteries des autres types de déchets et à les recycler via votre système local de collecte gratuite des batteries.



Les bons gestes de mise au rebut de ce produit

(Déchets d'équipements électriques et électroniques)

(Applicable dans les pays de l'Union Européenne et dans d'autres pays européens pratiquant le tri sélectif)

Ce symbole sur le produit, ses accessoires ou sa documentation indique que ni le produit, ni ses accessoires électroniques usagés (chargeur, casque audio, câble USB, etc.) ne peuvent être jetés avec les autres déchets ménagers. La mise au rebut incontrôlée des déchets présentant des risques environnementaux et de santé publique, veuillez séparer vos produits et accessoires usagés des autres déchets. Vous favoriserez ainsi le recyclage de la matière qui les compose dans le cadre d'un développement durable.

Les particuliers sont invités à contacter le magasin leur ayant vendu le produit ou à se renseigner auprès des autorités locales pour connaître les procédures et les points de collecte de ces produits en vue de leur recyclage.

Les entreprises et professionnels sont invités à contacter leurs fournisseurs et à consulter les conditions de leur contrat de vente. Ce produit et ses accessoires ne peuvent être jetés avec les autres déchets professionnels et commerciaux.



Lettore Blu-ray™ manuale utente

immaginare le possibilità

Grazie per avere acquistato questo prodotto Samsung.
Per ricevere un servizio più completo,
registrare il prodotto sul sito

www.samsung.com/register



Informazioni sulla sicurezza

Avvertenza

PER RIDURRE IL RISCHIO DI SCOSSE ELETTRICHE, NON RIMUOVERE IL COPERCHIO (O IL PANNELLO POSTERIORE). ALL'INTERNO NON È PRESENTE ALCUNA PARTE RIPARABILE DALL'UTENTE. RIVOLGERSI AL PERSONALE DI ASSISTENZA QUALIFICATO.

	ATTENZIONE NON APRIRE: RISCHIO DI SCOSSE ELETTRICHE	
Questo simbolo indica una "tensione pericolosa" all'interno del prodotto, che può causare il rischio di scosse elettriche o lesioni personali.	ATTENZIONE: PER RIDURRE IL RISCHIO DI SCOSSE ELETTRICHE, NON RIMUOVERE IL COPERCHIO (O LA PARTE POSTERIORE); ALL'INTERNO VI SONO PARTI NON RIPARABILI DALL'UTENTE. RIVOLGERSI AL PERSONALE DI ASSISTENZA QUALIFICATO.	Il simbolo indica la presenza di istruzioni importanti relative al prodotto.

Non installare l'apparecchio in uno spazio ristretto, ad esempio una libreria o un luogo analogo.

AVVERTENZA

Per evitare danni che potrebbero provocare incendi o scosse elettriche, non esporre l'apparecchiatura alla pioggia o all'umidità.

ATTENZIONE

IL LETTORE DI DISCHI BLU-RAY USA UN RAGGIO LASER INVISIBILE CHE, SE DIRETTO, PUÒ PROVOCARE L'ESPOSIZIONE A RADIAZIONI PERICOLOSE. UTILIZZARE IL LETTORE DI DISCHI BLU-RAY NEL MODO CORRETTO, IN BASE ALLE ISTRUZIONI.

ATTENZIONE

IL PRODOTTO UTILIZZA UN LASER. L'USO DI COMANDI, REGOLAZIONI O PROCEDURE DIVERSI DA QUELLI SPECIFICATI IN QUESTO MANUALE PUÒ CAUSARE L'ESPOSIZIONE A RADIAZIONI PERICOLOSE. NON APRIRE I COPERCHI E NON EFFETTUARE RIPARAZIONI PERSONALMENTE. RIVOLGERSI AL PERSONALE DI ASSISTENZA QUALIFICATO.

Il prodotto è conforme alla norme CE se vengono utilizzati connettori e cavi schermati per collegare l'unità ad altre apparecchiature. Per non creare interferenze elettromagnetiche con altre apparecchiature elettriche come radio e televisori, per la connessione usare connettori e cavi schermati.

NOTA IMPORTANTE

Il conduttore isolato di corrente di questa apparecchiatura è fornito con una spina pressofusa dotata di fusibile. Il valore del fusibile è indicato sul lato dei poli della spina. In caso di sostituzione, utilizzare un fusibile approvato BS1362 avente la stessa potenza nominale.

Non utilizzare mai la spina senza coperchio del fusibile, se questo è rimovibile. Se occorre sostituire il coperchio del fusibile, è necessario utilizzarne uno dello stesso colore del lato dei poli della spina. I coperchi di ricambio sono disponibili presso i rivenditori.

Se la spina in dotazione non è adatta alle prese della propria abitazione o se il cavo non è sufficientemente lungo per raggiungere una presa di corrente, occorre acquistare un apposito cavo di prolunga di sicurezza approvato o rivolgersi al rivenditore per assistenza.

Tuttavia, se non vi è alternativa all'eliminazione della spina, rimuovere il fusibile e smaltire la spina in modo sicuro. Non collegare la spina a una presa qualora il cavo presenti parti scoperte poiché ciò può causare rischi di scosse elettriche. Per scollegare l'apparecchio dalla rete è necessario estrarre la spina dalla presa: pertanto la spina dev'essere facilmente accessibile.

L'unità di prodotto accompagnata da questo manuale utente è concessa in licenza in base a determinati diritti di proprietà intellettuale di determinate terze parti.

PRODOTTO LASER DI CLASSE 1

Questo lettore CD è classificato come prodotto LASER DI CLASSE 1. L'utilizzo di comandi, regolazioni o funzioni che si riferiscono a procedure diverse da quelle specificate può provocare l'esposizione a radiazioni pericolose.

ATTENZIONE :

- RAGGIO LASER VISIBILE E INVISIBILE DI CLASSE 3B QUANDO L'APPARECCHIO È APERTO. EVITARE L'ESPOSIZIONE AL FASCIO (IEC 60825-1)
- QUESTO PRODOTTO UTILIZZA UN LASER. L'UTILIZZO DI COMANDI, REGOLAZIONI O FUNZIONI CHE SI RIFERISCONO A PROCEDURE DIVERSE DA QUELLE SPECIFICATE PUÒ PROVOCARE L'ESPOSIZIONE A RADIAZIONI PERICOLOSE. NON APRIRE IL COPERCHIO E NON EFFETTUARE LE RIPARAZIONI PERSONALMENTE. PER LA MANUTENZIONE RIVOLGERSI AL PERSONALE DI ASSISTENZA QUALIFICATO.

CLASS 1	LASER PRODUCT
KLASSE 1	LASER PRODUCT
LUOKAN 1	LASER LAITE
KLASS 1	LASER APPARAT
PRODUCTO	LÁSER CLASE 1

Precauzioni

Informazioni importanti sulla sicurezza

Prima di utilizzare l'unità, leggere attentamente le seguenti istruzioni per l'uso. Seguire tutte le istruzioni per la sicurezza elencate di seguito. Conservare le istruzioni per l'uso per riferimento futuro.

1. Leggere queste istruzioni.
2. Conservare queste istruzioni.
3. Prestare attenzione a tutti i messaggi d'avviso.
4. Seguire tutte le istruzioni.
5. Non utilizzare questo apparecchio vicino all'acqua.
6. Pulire solo con un panno asciutto.
7. Non ostruire le aperture per la ventilazione. Eseguire l'installazione secondo le istruzioni del produttore.
8. Non installare vicino a fonti di calore come caloriferi, bocchette di riscaldamento, stufe o altri apparecchi (compresi ricevitori AV) che generino calore.
9. Non eliminare la protezione garantita dalla spina polarizzata o con contatto di terra. Una spina polarizzata ha due lame di diverse dimensioni. Una spina con messa a terra ha due lame e un terzo polo di messa a terra. La lama più grande o il terzo polo svolgono una funzione di sicurezza. Qualora la spina usata non si inserisca correttamente nella presa, consultare un elettricista per sostituire la presa obsoleta.
10. Non calpestare il cavo di alimentazione ed evitare che venga schiacciato particolarmente in prossimità della presa, del punto di uscita dall'apparecchio o nelle zone di passaggio.
11. Utilizzare solo gli accessori indicati dal produttore.
12. Utilizzare solo carrelli, supporti, treppiedi, staffe o tavoli consigliati dal produttore o venduti assieme all'apparecchio. Qualora si utilizzi un carrello, spostare il gruppo carrello/apparecchio con attenzione per evitare che si ribalti provocando incidenti.
13. Durante forti temporali o in caso di non utilizzo per lunghi periodi di tempo, scollegare questa apparecchiatura dall'alimentazione elettrica.
14. Per la manutenzione ricorrere al personale di assistenza qualificato. Il ricorso al servizio di assistenza è necessario in caso di qualsiasi danneggiamento, come ad esempio un deterioramento del cavo o della spina di alimentazione, versamento di liquidi o cadute di oggetti all'interno dell'apparecchio, esposizione dell'apparecchio a pioggia o umidità, funzionamento anormale o danneggiamento da caduta accidentale.



Conservazione e manipolazione dei dischi

- Manipolazione dei dischi
 - Impronte o graffi sul disco possono ridurre la qualità dell'audio e dell'immagine o far "saltare" il disco
 - Evitare di toccare la superficie di un disco in cui sono stati registrati dei dati.
 - Tenere il disco per i bordi, senza toccare la superficie con le dita.
 - Non incollare carta o nastro adesivo sul disco.
- Pulizia dei dischi
 - Se sul disco sono presenti impronte o sporizia, pulirlo con un detergente delicato diluito in acqua e asciugarlo con un panno morbido.
 - Pulire delicatamente il disco dall'interno verso l'esterno.
- Conservazione dei dischi
 - Non conservare alla luce diretta del sole.
 - Conservare in un luogo fresco e ventilato.
 - Conservare in una custodia di protezione pulita e archivarlo in posizione verticale.



- Manutenzione della custodia.
 - Prima di collegare altri componenti a questo lettore, controllare che siano spenti.
 - Se il lettore viene spostato improvvisamente da un luogo freddo a uno caldo, si può formare condensa sulle parti in funzione e sull'obiettivo, con il rischio di provocare una riproduzione anomala del disco. In questo caso, scollegare l'alimentazione dal lettore e attendere due ore prima di collegare la spina alla presa di corrente. Inserire quindi il disco e provare nuovamente ad avviare la riproduzione.
- Se si sente un rumore insolito, odore di bruciato o si vede del fumo, spegnere immediatamente l'interruttore di alimentazione e scollegare la spina dalla presa a muro. Quindi contattare il centro di assistenza clienti più vicino. Non utilizzare il prodotto. L'utilizzo del prodotto in queste condizioni può provocare incendi o scosse elettriche.

Utilizzo della funzione 3D

INFORMAZIONI IMPORTANTI SULLA SALUTE E LA SICUREZZA PER IMMAGINI 3D.

Leggere e assimilare le seguenti informazioni sulla sicurezza prima di utilizzare la funzione 3D.

- Alcuni utenti possono provare disagio nel guardare la TV con funzione 3D, come confusione, nausea e cefalea. In presenza di questi sintomi, interrompere la visione della TV in 3D, togliere gli occhiali 3D e lasciar riposare gli occhi.
- La visione di immagini 3D per un periodo prolungato può provocare affaticamento oculare. In presenza di sintomi di affaticamento, interrompere la visione della TV in 3D, togliere gli occhiali 3D e lasciar riposare gli occhi.
- I bambini che utilizzano la funzione 3D devono essere controllati regolarmente da un adulto responsabile. Se riporta sintomi di affaticamento degli occhi, cefalea, confusione o nausea, il bambino deve interrompere la visione della TV in 3D e lasciar riposare gli occhi.
- Non utilizzare gli occhiali 3D per altri scopi (ad esempio come normali occhiali da vista, occhiali da sole, occhiali protettivi ecc.)

- Non utilizzare la funzione 3D o gli occhiali 3D quando si è in movimento o ci si sposta. Se si utilizza la funzione 3D o gli occhiali 3D mentre ci si sposta si può urtare contro oggetti, inciampare e/o cadere, provocando lesioni.
- Per vedere un contenuto 3D, collegare un dispositivo 3D (ricevitore AV 3D o televisore 3D) alla porta HDMI OUT del lettore con un cavo HDMI ad alta velocità. Indossare gli occhiali per la visione in 3D prima di riprodurre il contenuto 3D.
- Il lettore emette i segnali 3D esclusivamente attraverso il cavo HDMI collegato alla porta HDMI OUT.
- Nel modo di riproduzione in 3D la risoluzione del video è fissa sulla risoluzione del video 3D originale, quindi non può essere impostata secondo le proprie preferenze.
- Alcune funzioni come BD Wise, la regolazione delle dimensioni dello schermo e la regolazione della risoluzione potrebbero non funzionare correttamente nel modo di riproduzione in 3D.
- Per una corretta trasmissione del segnale 3D utilizzare un cavo HDMI ad alta velocità.
- Allontanarsi dal televisore di almeno tre volte la larghezza dello schermo quando si guardano delle immagini 3D. Ad esempio, se lo schermo è da 46 pollici, allontanarsi di 138 pollici (11,5 piedi) dallo schermo.
- Per una visione ottimale dell'immagine 3D, posizionare lo schermo del video 3D a livello degli occhi.
- Quando il lettore è collegato ad alcuni dispositivi 3D, l'effetto 3D potrebbe non funzionare correttamente.
- "Blu-ray 3D" e il logo "Blu-ray 3D" sono marchi di Blu-ray Disc Association.

Copyright

© 2012 Samsung Electronics Co.,Ltd.

Tutti i diritti riservati; è vietata la riproduzione o la copia di una parte o dell'intero manuale utente senza previa autorizzazione scritta di Samsung Electronics Co.,Ltd.

INFORMAZIONI SULLA SICUREZZA

- 2 **Avvertenza**
- 3 **Precauzioni**
- 3 Informazioni importanti sulla sicurezza
- 4 **Conservazione e manipolazione dei dischi**
- 4 **Precauzioni per la manipolazione**
- 4 **Utilizzo della funzione 3D**
- 5 **Copyright**

GUIDA INTRODUTTIVA

- 8 **Compatibilità dei dischi e dei formati**
- 8 Tipi di dischi e contenuti riproducibili
- 8 Tipi di dischi non riproducibili dal lettore
- 9 Codice regionale
- 9 **Loghi dei dischi riproducibili dal lettore**
- 10 Formati supportati
- 12 **Accessori**
- 13 **Pannello superiore**
- 14 **Pannello inferiore**
- 15 **Telecomando**
- 15 Descrizione del telecomando
- 16 Impostazione del telecomando per il funzionamento con il televisore

CONNESSIONI

- 17 **Collegamento a un televisore**
- 18 **Collegamento a un sistema audio**
- 18 **Metodo 1** Collegamento a un ricevitore AV con supporto HDMI
- 18 **Metodo 2** Collegamento a un ricevitore AV con Dolby Digital o decoder DTS
- 19 **Collegamento a un router di rete**
- 19 Rete via cavo
- 19 Rete wireless

- 20 **Installazione del lettore di dischi Blu-ray**
- 20 **Metodo 1** Installazione su supporto
- 21 **Metodo 2** Installazione a parete

IMPOSTAZIONI

- 22 **Procedura di impostazione iniziale**
- 22 **La schermata iniziale**
- 23 **Accesso alla schermata di impostazione**
- 23 Tasti del telecomando utilizzati per il menu Impostazioni
- 24 **Funzioni del menu Impostazioni**
- 30 **Le reti e Internet**
- 30 Configurazione del collegamento alla rete
- 32 Wi-Fi Direct
- 33 Soft AP
- 34 Impostazioni AllShare
- 34 **Aggiornamento software**
- 34 Online
- 35 Tramite USB
- 35 Tramite disco
- 35 Con file scaric
- 36 Aggiornamento mod Standby

RIPRODUZIONE MULTIMEDIALE

- 37 **Riproduzione dei dischi video commerciali**
- 37 **Convertitore 3D**
- 37 Regolazione della profondità 3D
- 38 **La schermata AllShare Play**
- 38 Accesso alla schermata AllShare Play
- 38 La schermata AllShare Play in breve
- 38 **Riproduzione di file su dispositivo USB o su cellulare compatibile con USB**
- 39 **Riproduzione dei dischi audio commerciali**
- 39 Comandi della schermata Musica

- 40 **Riproduzione di un disco con contenuti registrati dall'utente**
- 40 **Uso della funzione di rete AllShare**
- 40 Per scaricare il software AllShare
- 41 Riproduzione dei contenuti del PC o del dispositivo DLNA con lettore di dischi Blu-ray
- 41 Controllo della riproduzione dei contenuti del PC tramite smartphone
- 42 **Controllo della riproduzione video**
- 42 Tasti del telecomando utilizzati per la riproduzione video
- 42 Uso del menu Strumenti
- 44 **Controllo della riproduzione musicale**
- 44 Tasti del telecomando utilizzati per la riproduzione della musica
- 44 Uso del menu Strumenti
- 45 Ripetizione delle tracce di un CD audio
- 45 Riproduzione casuale delle tracce di un CD audio
- 45 Creazione di una playlist da un CD
- 45 RIP
- 46 **Riproduzione di contenuti fotografici**
- 46 Uso del menu Strumenti
- 47 **Utilizzo del menu Strumenti con un file selezionato**

SERVIZI DI RETE

- 49 **Utilizzo di Smart Hub**
- 49 Smart Hub in breve
- 50 Uso del browser Web
- 51 **BD-LIVE™**

APPENDICE

- 52 **Avvertenza sulla compatibilità**
- 53 **Protezione contro la copia**
- 53 **Declinazione di responsabilità per il servizio di rete**
- 54 **Licenza**
- 56 **Informazioni aggiuntive**
- 56 Nota
- 58 Risoluzione in base al tipo di contenuti
- 59 Selezione dell'uscita digitale
- 60 **Risoluzione dei problemi**
- 62 Riparazioni
- 63 **Specifiche**

Compatibilità dei dischi e dei formati

Tipi di dischi e contenuti riproducibili

Supporti	Tipo di disco	Dettagli
VIDEO	Disco Blu-ray Disco Blu-ray 3D	BD-ROM o BD-RE/-R registrato in formato BD-RE.
	DVD-VIDEO DVD-RW DVD-R DVD+RW DVD+R	DVD-VIDEO, DVD+RW/DVD-RW(V)/DVD-R/+R registrati e finalizzati, o supporti di memorizzazione USB con contenuto DivX, MKV, MP4.
MUSICA	CD-RW/-R, DVD-RW/-R, BD-RE/-R	Musica registrata su CD-RW/-R, DVD-RW/-R, BD-RE/-R o supporti USB con contenuto MP3 o WMA.
FOTO	CD-RW/-R, DVD-RW/-R, BD-RE/-R	Foto registrate su CD-RW/-R, DVD-RW/-R, BD-RE/-R o supporti USB con contenuto JPEG.

! NOTA !









- ▶ Il lettore potrebbe non riprodurre determinati CD-RW/-R e DVD-R a causa del tipo di disco o delle condizioni di registrazione.
- ▶ I dischi DVD-RW/-R non registrati correttamente in formato DVD Video non possono essere riprodotti.
- ▶ Il lettore non riproduce i contenuti registrati su un DVD-R ad una velocità di trasmissione superiore a 10 Mbps.
- ▶ Il lettore non riproduce i contenuti registrati su un BD-R o su un dispositivo USB ad una velocità di trasmissione superiore a 25 Mbps.
- ▶ La funzione di riproduzione potrebbe non essere disponibile con alcuni tipi di disco oppure quando si eseguono funzioni specifiche, come la modifica dell'angolo di visualizzazione o del formato. Informazioni dettagliate sui dischi sono stampate sulla custodia. Consultarle qualora necessario.
- ▶ Quando si riproduce un titolo BD-J, il caricamento può richiedere più tempo rispetto a un titolo normale o alcune funzioni potrebbero essere rallentate.

Tipi di dischi non riproducibili dal lettore





- HD DVD
- DVD-ROM/PD/MV, ecc.
- DVD-RAM
- Super Audio CD (eccetto CD layer)
- DVD-RW(modo VR)
- CVD/CD-ROM/CDV/CD-G/CD-I/LD (per i CD-G viene riprodotto solo l'audio, non le immagini).
- DVD-R da 3,9 GB per authoring.

Codice regionale

I lettori e i dischi sono codificati in base alla regione. Per poter riprodurre un disco, i codici regionali devono corrispondere. Se i codici non corrispondono, il disco non viene riprodotto. Il codice regionale di questo lettore è indicato sul pannello inferiore del lettore.

Tipo di disco	Codice regionale	Area
Disco Blu-ray		America del Nord, America centrale, America del Sud, Corea, Giappone, Taiwan, Hong Kong e Sud-est asiatico.
		Europa, Groenlandia, territori francesi, Medio Oriente, Africa, Australia e Nuova Zelanda.
		India, Cina, Russia, Asia centrale e meridionale.
DVD-VIDEO		USA, territori USA e Canada
		Europa, Giappone, Medio Oriente, Egitto, Sudafrica, Groenlandia
		Taiwan, Corea, Filippine, Indonesia, Hong Kong
		Messico, America del Sud, America centrale, Australia, Nuova Zelanda, Isole del Pacifico, Caraibi
		Russia, Europa orientale, India, maggior parte dei paesi africani, Corea del Nord, Mongolia
		Cina

Loghi dei dischi riproducibili dal lettore

	
Disco Blu-ray	Disco Blu-ray 3D
	
BD-LIVE	DivX
	
Sistema di trasmissione PAL in U.K., Francia, Germania, ecc.	

Formati supportati

File video supportati

Estensione file	Contenitore	Codec video	Risoluzione	Frequenza fotogrammi (fps)	Bit rate (Mbps)	Codec audio
*.avi *.mkv *.asf *.wmv *.mp4 *.3gp *.vro *.mpg *.mpeg *.ts *.tp *.trp	AVI MKV ASF MP4 3GP VRO VOB PS TS	DivX 3.11/4.x/ 5.x/6.1	1920x1080	6~30	20	Dolby Digital LPCM AAC HE-AAC WMA DD+ MP3 DTS
		MPEG4 SP/ASP			25	
		H.264 BP/ MP/HP	25			
		Window Media Video v9	1920x1080	25		
		MPEG2		24/25/30		
		MPEG1	352x288	24/25/3	20	

■ Limitazioni

- Anche se il file è codificato con un codec supportato riportato sopra, potrebbe non essere riprodotto se il contenuto è danneggiato.
- La normale riproduzione non è garantita se le informazioni contenute nel file sono errate o se il file stesso è danneggiato.
- La riproduzione dei file con un numero di bit/fotogrammi superiore alla norma potrebbe avanzare a scatti.
- La funzione di ricerca (salto) non è disponibile se la tabella degli indici del file è danneggiata.
- Se si riproduce un file da remoto collegandosi alla rete, la riproduzione video potrebbe avanzare a scatti a seconda della velocità della rete.
- Alcuni dispositivi USB/videocamere digitali possono non essere compatibili con il lettore.

■ Decoder video

- Supporta fino a H.264 livello 4.1
- Non supporta GMC 2 o superiore

■ Decoder audio

- Supporta WMA 7, 8, 9 e Standard
- Non supporta la decodifica audio multicanale o lossless WMA 9 PRO se il numero di canali è superiore a 2.
- Non supporta la frequenza di campionamento WMA mono da 22050Hz.

■ Commenti

- MPEG4: Supporta GMC con 1 warp point.
- H.264: Supporta fino a BP/MP/HP livello 4.1.
- WMV: Supporta V9, VC1 SP/MP/AP L3.
- MPEG1: Non supporta D-picture.
- MPEG2: Supporta fino a alto profilo/alto livello.

□ Formati file supportati per i sottotitoli DivX

*.txt, *.smi, *.srt, *.sub, *.txt

I NOTA I

- ▶ È possibile che alcuni dischi in formato DivX, MKV e MP4 non vengano riprodotti a seconda della risoluzione video e della frequenza dei fotogrammi.

File musicali supportati

Estensione file	Contenitore	Codec audio	Intervallo supportato
*.mp3	MP3	MP3	-
*.wma	WMA	WMA	* Frequenze di campionamento (in kHz) - 8, 11, 16, 22, 32, 44.1, 48 * Bit rate - Tutti i bit rate compresi tra 5kbps e 384kbps

Note sulla connessione USB

- Il lettore è compatibile con supporti di memorizzazione USB, lettori MP3, videocamere digitali e lettori schede USB.
- Alcuni dispositivi USB/videocamere digitali possono non essere compatibili con il lettore.
- Il lettore supporta i file system FAT16, FAT32 e NTFS.
- Collegare i dispositivi USB direttamente alla porta USB del lettore. Se si utilizza un cavo USB per il collegamento possono verificarsi problemi di compatibilità.
- Se si inserisce più di un dispositivo di memoria in un lettore multischeda, possono verificarsi problemi di funzionamento.
- Il lettore non supporta il protocollo PTP.
- Non scollegare il dispositivo USB durante il processo di "caricamento".
- Maggiore è la risoluzione dell'immagine, maggiore è il ritardo nella visualizzazione.
- Questo lettore non riproduce file MP3 con DRM (Digital Rights Management) scaricato da siti commerciali.
- Il lettore supporta solo video inferiori a 30 fps (frequenza fotogrammi).
- Il lettore è compatibile solo con dispositivi di archiviazione di massa (MSC) USB, come le unità Thumb e le unità HDD USB. (Le unità HUB non sono supportate).
- Certi dispositivi HDD USB, lettori multischeda e unità Thumb possono non essere compatibili con questo lettore.
- Se alcuni dispositivi USB richiedono troppa potenza, possono essere limitati dal dispositivo di sicurezza del circuito.
- Se la riproduzione da un HDD USB è instabile, collegare l'HDD ad una presa di rete. Se il problema persiste, contattare il costruttore dell'HDD USB.
- È necessario rimuovere in sicurezza il dispositivo di memorizzazione USB. (eseguendo la funzione "**Rimoz. sicura USB**" per impedire possibili danni alla memoria USB.) Premere il tasto **MENU** per passare alla schermata iniziale, premere il tasto **GIALLO (C)**, quindi premere il tasto .
- SAMSUNG non è responsabile per danni ai file o perdite di dati.
- Il lettore non supporta file compressi, file sparsi e file crittografati di NTFS.
 - Prima di scollegare un dispositivo USB, utilizzare la rimozione sicura USB.
 - Se non si applica una rimozione sicura dell'USB, i dati sul dispositivo USB possono essere danneggiati o persi
 - È possibile riparare o formattare un dispositivo USB sul PC desktop. (Solo sistema operativo MS-Windows)

Guida introduttiva

AVCHD (Advanced Video Codec High Definition)

- Questo lettore è in grado di riprodurre dischi AVCHD. Questi dischi sono registrati e utilizzati normalmente nelle videocamere.
- AVCHD è un formato per videocamere digitali ad alta definizione.
- Il formato MPEG-4 AVC/H.264 comprime le immagini con maggiore efficienza rispetto al formato di compressione tradizionale.
- Alcuni dischi AVCHD utilizzano il formato "x.v.Color". Questo lettore è in grado di riprodurre dischi AVCHD che utilizzano il formato "x.v.Color".
- "x.v.Color" è un marchio di Sony Corporation.
- "AVCHD" e il logo AVCHD sono marchi di Matsushita Electronic Industrial Co., Ltd. e di Sony Corporation.

! NOTA !

- ▶ Alcuni dischi AVCHD non si possono riprodurre, a seconda delle condizioni di registrazione. I dischi AVCHD devono essere finalizzati.
- ▶ "x.v.Color" offre una gamma di colori più ampia di quella dei normali dischi per videocamere DVD.

Accessori

Controllare di seguito gli accessori forniti.



Viti, piastra e staffa per montaggio a parete



Batterie per il telecomando (dimensione AAA)

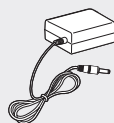

Adattatore

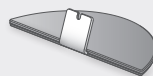

Gruppo sostegno/supporto

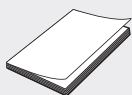

Manuale utente



Telecomando

I NOTA I

- ▶ Assicurarsi che il lettore sia installato ritto a terra oppure appeso alla parete.
Se il prodotto viene posizionato coricato a terra, potrebbe non funzionare correttamente.

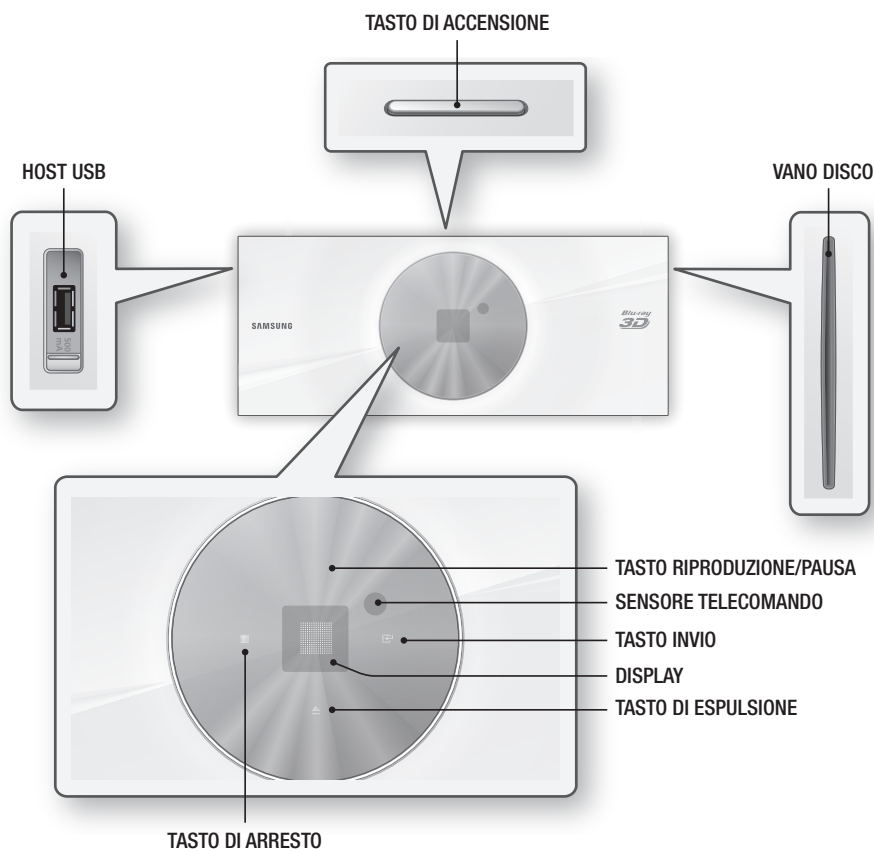
Pannello superiore**I NOTA I**

- ▶ Per aggiornare il software del lettore attraverso la presa host USB, è necessario utilizzare una memoria USB.
- ▶ Quando il lettore visualizza il menu del disco Blu-ray, non è possibile avviare il filmato premendo il tasto di riproduzione sul lettore o sul telecomando. Per riprodurre il filmato, è necessario selezionare Riproduci filmato o Avvio nel menu del disco e quindi premere il tasto .

Pannello inferiore

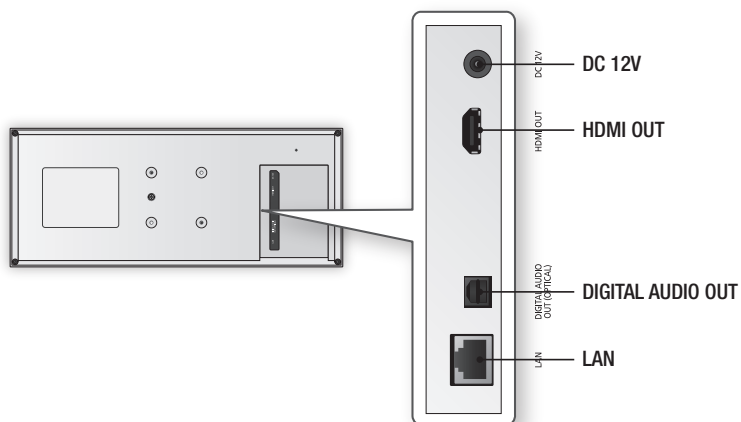

Telecomando

Descrizione del telecomando



Installazione delle batterie

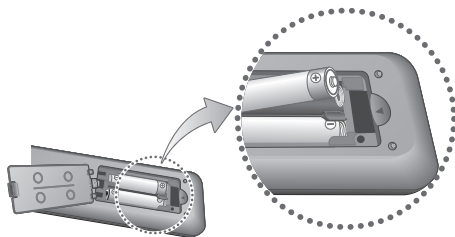

! NOTA !

- ▶ Se il telecomando non funziona correttamente:
 - Controllare la polarità +/- delle batterie.
 - Verificare che le batterie non siano scariche.
 - Verificare che il sensore del telecomando non sia bloccato da ostacoli.
 - Controllare se nelle vicinanze è presente una luce a fluorescenza.

! ATTENZIONE !

- ▶ Smaltire le batterie secondo quanto previsto dalle normative ambientali vigenti. Non smaltirle insieme ai rifiuti domestici.

Impostazione del telecomando per il funzionamento con il televisore

Il telecomando consente di controllare determinate funzioni del televisore.

Tasto	Funzione
TV POWER	Consente di accendere e spegnere il televisore.
TV SOURCE	Consente di selezionare una sorgente esterna collegata alla TV.
TV VOL (+/-)	Consente di regolare il volume del televisore.
TV CH (^/v)	Consente di selezionare il canale desiderato.
TV MUTE	Consente di attivare e disattivare l'audio.

! NOTA I

- ▶ Non tutti i televisori supportano le funzioni elencate in precedenza. In caso di problemi, utilizzare il telecomando del televisore.

Per verificare che il televisore sia compatibile, seguire le istruzioni riportate di seguito.

1. Accendere il televisore.
2. Puntare il telecomando verso il televisore.
3. Tenendo premuto il tasto **TV POWER**, inserire il codice a due cifre della tabella corrispondente alla marca del televisore usando i tasti numerici.
Se è compatibile con questo telecomando, il televisore si spegne.
Ora il telecomando è programmato per il funzionamento con il televisore.

! NOTA I

- ▶ Se per una marca sono indicati più codici, provarli uno dopo l'altro fino a quando non si trova quello funzionante.
- ▶ Dopo aver sostituito le batterie del telecomando è necessario impostare nuovamente il codice della marca.

Codici di comando del TELEVISORE

Marca	Codice	Marca	Codice
SAMSUNG	TV POWER+01, +02, +03, +04, +05, +06, +07, +08, +09	NOBLEX	TV POWER+66
		NOKIA	TV POWER+74
AIWA	TV POWER+82	NORDMENDE	TV POWER+72, +73, +75
ANAM	TV POWER+10, +11, +12, +13, +14, +15, +16, +17, +18	PANASONIC	TV POWER+53, +54, +74, +75
		PHILIPS	TV POWER+06, +55, +56, +57
BANG & OLUFSEN	TV POWER+57	PHONOLA	TV POWER+06, +56, +57
BLAUPUNKT	TV POWER+71	PIONEER	TV POWER+58, +59, +73, +74
BRANDT	TV POWER+73	RADIOLA	TV POWER+06, +56
BRIONVEGA	TV POWER+57	RADIOMARELLI	TV POWER+57
CGE	TV POWER+52	RCA	TV POWER+45, +46
		REX	TV POWER+74
CONTINENTAL EDISON	TV POWER+75	SABA	TV POWER+57, +72, +73, +74, +75
DAEWOO	TV POWER+19, +20, +23, +24, +25, +26, +27, +28, +29, +30, +31, +32, +33, +34	SALORA	TV POWER+74
EMERSON	TV POWER+64	SANYO	TV POWER+41, +42, +43, +44, +48
FERGUSON	TV POWER+73	SCHNEIDER	TV POWER+06
FINLUX	TV POWER+06, +49, +57	SELECO	TV POWER+74
FORMENTI	TV POWER+57	SHARP	TV POWER+36, +37, +38, +39, +48
FLJITSU	TV POWER+84	SIEMENS	TV POWER+71
GRADIENTE	TV POWER+70	SINGER	TV POWER+57
GRUNDIG	TV POWER+49, +52, +71	SINUDYNE	TV POWER+57
HITACHI	TV POWER+60, +72, +73, +75	SONY	TV POWER+35, +48
IMPERIAL	TV POWER+52	TELEAVA	TV POWER+73
JVC	TV POWER+61, +79	TELEFUNKEN	TV POWER+67, +73, +75, +76
LG	TV POWER+06, +19, +20, +21, +22, +78	THOMSON	TV POWER+72, +73, +75
LOEWE	TV POWER+06, +69	THOMSON ASIA	TV POWER+80, +81
LOEWE OPTA	TV POWER+06, +57	TOSHIBA	TV POWER+47, +48, +49, +50, +51, +52
MAGNAVOX	TV POWER+40	WEGA	TV POWER+57
METZ	TV POWER+57	YOKO	TV POWER+06
MITSUBISHI	TV POWER+06, +48, +62, +65	ZENITH	TV POWER+63
MIVAR	TV POWER+52, +77		
NEC	TV POWER+83		
NEWSAN	TV POWER+68		

Collegamento a un televisore

Collegare un cavo HDMI (non fornito) tra il connettore HDMI OUT sulla parte posteriore del prodotto e il connettore HDMI IN sul televisore.

- Non collegare il cavo di alimentazione alla presa di rete prima di aver effettuato tutte le altre connessioni.
- Prima di cambiare le connessioni, spegnere tutti i dispositivi.

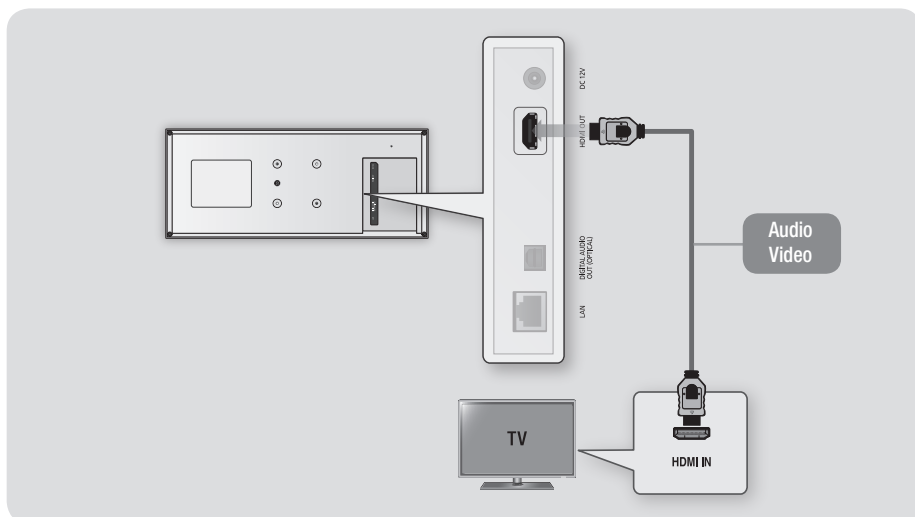

! NOTA !

- ▶ Se si utilizza il cavo da HDMI a DVI per connettersi al dispositivo di visualizzazione, è necessario collegare anche l'uscita audio digitale del lettore al sistema audio per sentire l'audio.
- ▶ Il cavo HDMI trasmette il segnale digitale video e audio, pertanto non è necessario collegare un cavo audio.
- ▶ Su alcuni televisori, alcune risoluzioni di uscita HDMI potrebbero non essere utilizzabili. Consultare il manuale utente del televisore.
- ▶ Quando si collega il lettore al televisore utilizzando il cavo HDMI oppure lo si collega a un nuovo televisore, e lo si accende per la prima volta, il lettore imposta automaticamente la risoluzione di uscita HDMI al livello massimo supportato dal televisore.
- ▶ Un cavo HDMI lungo potrebbe provocare disturbi. Se questo accade, impostare la profondità del colore su Off nel menu.
- ▶ Per visualizzare il video nel modo di uscita HDMI 720p, 1080i, o 1080p, è necessario utilizzare un cavo HDMI ad alta velocità (categoria 2).
- ▶ HDMI trasmette al televisore solo un segnale digitale puro.
Se il televisore non supporta la funzione HDCP (High-bandwidth Digital Content Protection), l'immagine a video appare disturbata.

Collegamento a un sistema audio

È possibile collegare il lettore Blu-ray ad un sistema audio seguendo il metodo di seguito illustrato.

- Non collegare il cavo di alimentazione alla presa di rete prima di aver effettuato tutte le altre connessioni.
- Prima di cambiare le connessioni, spegnere tutti i dispositivi.

Metodo 1 Collegamento a un ricevitore AV con supporto HDMI

- Collegare un cavo HDMI (non fornito) tra il jack HDMI OUT sulla parte posteriore del prodotto e il jack HDMI IN del ricevitore.
- Qualità massima (consigliato)

Metodo 2 Collegamento a un ricevitore AV con Dolby Digital o decoder DTS

- Utilizzando un cavo ottico digitale (non fornito), collegare il jack di uscita audio ottico digitale sul prodotto al jack di ingresso audio ottico digitale del ricevitore.
- Buona qualità
- Si sentono soltanto i due diffusori anteriori con uscita digitale impostata su PCM.

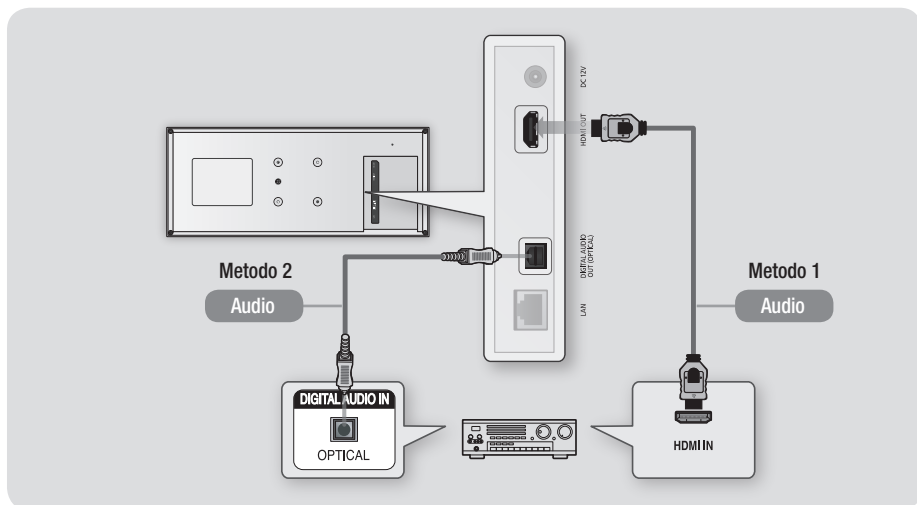

Collegamento a un router di rete

È possibile collegare il lettore al router di rete utilizzando uno dei metodi di seguito illustrati.

Per utilizzare la funzione di rete AllShare, è necessario collegare il PC alla rete come mostrato nella figura.

La connessione può essere via cavo o wireless.

Rete via cavo

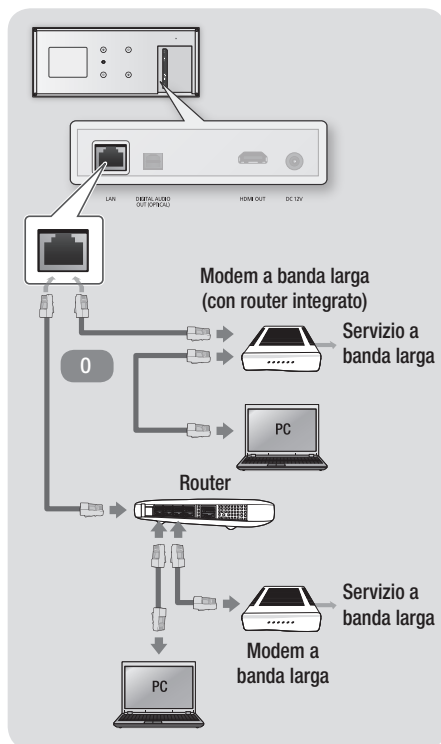

! NOTA !

- ▶ È possibile che, in base al router utilizzato o alla politica adottata dall'ISP, l'accesso Internet al server di aggiornamento del software Samsung non sia permesso. Per ulteriori informazioni, contattare il relativo ISP (Internet Service Provider).
- ▶ Gli utenti DSL sono invitati a utilizzare un router per stabilire una connessione alla rete.

Rete wireless

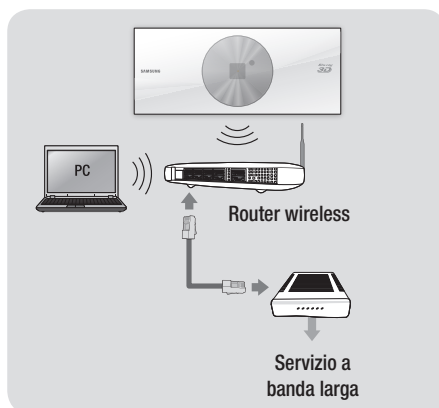

! NOTA !

- ▶ Se il router wireless supporta DHCP, questo lettore può usare un indirizzo IP statico o DHCP per collegarsi alla rete wireless.
- ▶ Impostare il router wireless sul modo Infrastruttura. Il modo ad-hoc non è supportato.
- ▶ Il lettore supporta solo i seguenti protocolli chiave wireless di sicurezza:
 - WEP (OPEN/SHARED), WPA-PSK (TKIP/AES), WPA2-PSK (TKIP/AES)
- ▶ Selezionare un canale sul router wireless non attualmente in uso. Se il canale impostato per il router wireless è attualmente utilizzato da un altro dispositivo nelle vicinanze, ciò provocherà interferenze e problemi di comunicazione.
- ▶ Se è selezionato il modo Pure High-throughput (Greenfield) 802.11n e il tipo di crittografia del router è impostato su WEP, TKIP o TKIP-AES (WPS2Mixed), il lettore non supporterà una connessione in conformità con le nuove specifiche di certificazione Wi-Fi.
- ▶ Una rete LAN wireless, a causa della sua natura, può provocare interferenze a seconda delle condizioni operative (prestazioni router, distanza, ostacoli, interferenza dovuta ad altri dispositivi radio ecc.).

Installazione del lettore di dischi Blu-ray

È possibile installare il lettore su un supporto o appenderlo alla parete.
Quando si installa il lettore, assicurarsi di lasciare spazio sufficiente per inserire un disco.
Altrimenti il lettore non sarà utilizzabile normalmente.

Precauzioni per l'installazione

- Se si installa il lettore a parete, la parete deve essere piatta e verticale.
- Evitare di installare il lettore in aree con temperature o umidità elevate, o su una parete non in grado di sostenerne il peso.
- Verificare la resistenza della parete. Se la parete non è sufficientemente resistente per sostenere il lettore, rinforzarla prima dell'installazione.
- Controllare la composizione della parete. Se la parete è realizzata in cartongesso, marmo o acciaio, acquistare ed utilizzare tasselli e viti di fissaggio appropriati.
- Collegare tutti i cavi dei dispositivi esterni (televisore, ecc.) al lettore prima di installarlo.
- Per l'installazione del lettore su cartongesso (parete asciutta), si raccomanda di inserire dietro alla parete una borchia a cui avvitare le viti di supporto.
- Per prevenire scosse elettriche, assicurarsi che il lettore sia spento prima di procedere con l'installazione.
- Non aggrapparsi al lettore installato ed evitare di sottoporlo a urti.
- Fissare saldamente l'unità alla parete in modo che non cada. Cadendo, potrebbe provocare lesioni o danneggiarsi.
- Se si installa il lettore a parete, assicurarsi che i bambini non possano tirare i cavi di collegamento, poiché ciò potrebbe provocare la caduta del lettore.

Metodo 1 Installazione su supporto

Per l'installazione su supporto, inserire il sostegno nella fessura in basso del lettore di dischi Blu-ray.

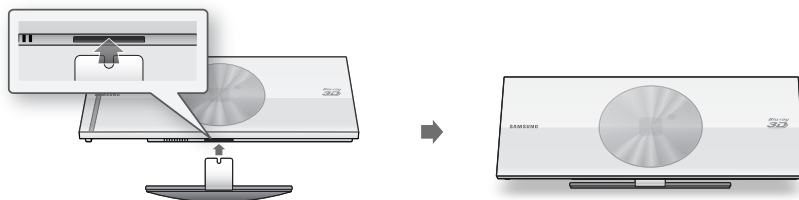

Metodo 2 Installazione a parete

1. Inserire la piastra nella fessura inferiore del lettore di dischi Blu-ray. Inserire le due viti come indicato di seguito e avvitarle in senso orario per fissarla.



2. Posizionare la staffa per il montaggio a parete in modo che il lato con la freccia sia rivolto verso l'alto e fissarla alla parete con quattro viti (non incluse). Inserire le viti in una borchia o nei tasselli per garantire un supporto sicuro.

Una volta installata la staffa, inserire il lettore di dischi Blu-ray nelle apposite fessure della staffa per montaggio a parete.

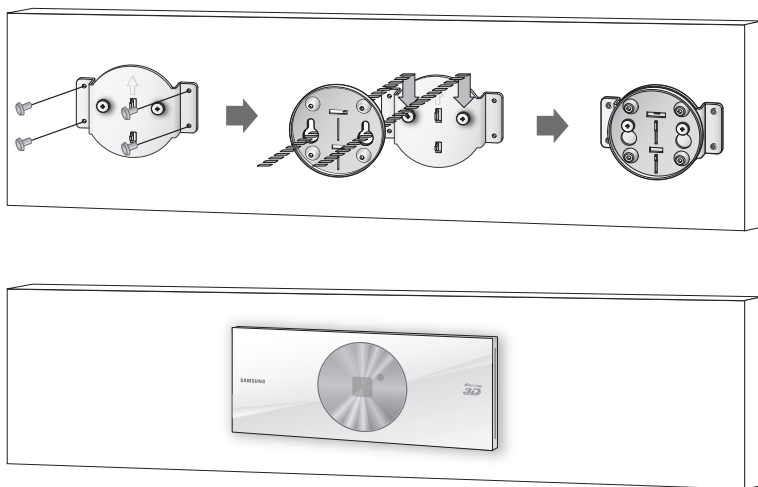

! NOTA !

- Le viti per la staffa per il montaggio a parete non sono comprese. Acquistare viti (e tasselli) adatti per il tipo di parete.

Procedura di impostazione iniziale

- La schermata iniziale non appare se non si configurano le impostazioni iniziali.
- L'OSD (On Screen Display) di questo lettore potrebbe cambiare dopo l'aggiornamento della versione del software.
- I passi da eseguire per accedere possono variare a seconda del menu selezionato.

La procedura di impostazione iniziale consente di impostare l'OSD e le lingue del menu, di configurare la connessione alla rete domestica, di scegliere l'uscita del formato (dimensione e formato schermo) adatta al televisore, e di applicare un aggiornamento al software del lettore, se disponibile.

I NOTA I

- ▶ Se si salta l'impostazione di rete durante la procedura di impostazione iniziale, è possibile configurare in seguito le impostazioni di rete. Per le istruzioni, vedere "Configurazione del collegamento alla rete" a pagina 30-32.
- ▶ Per visualizzare nuovamente la schermata di impostazione iniziale ed effettuare le modifiche, selezionare Impostazioni > Sistema > Impostazione iniziale nella schermata iniziale o selezionare l'opzione Reset. (Vedere le pagine 26 o 29)
- ▶ Per utilizzare la funzione Anynet+(HDMI-CEC), seguire le istruzioni in basso.
 - 1) Collegare il lettore ad un televisore Samsung compatibile Anynet+(HDMI-CEC) utilizzando il cavo HDMI.
 - 2) Impostare la funzione Anynet+(HDMI-CEC) su On sia nel televisore che nel lettore.
 - 3) Impostare il televisore sulla procedura di impostazione iniziale.

La schermata iniziale



1	Smart Hub : Avvia Smart Hub. Da Smart Hub è possibile accedere a YouTube, ai giochi e ad altre applicazioni.
2	AllShare Play : Consente di riprodurre video, foto o contenuti musicali da dischi o dispositivi USB, PC o mobili.
3	Impostazioni : Consente di impostare diverse funzioni in base alle preferenze personali.

▪ Selezione di un'opzione nella schermata iniziale

1. Per selezionare un'opzione nella schermata iniziale, spostare il cursore utilizzando i tasti ◀ ▶ per selezionare l'opzione scelta, quindi premere il tasto

I NOTA I

- ▶ Se si lascia il lettore in modo di arresto per oltre 5 minuti, sul televisore appare un salvaschermo. Se il salvaschermo viene lasciato in funzione per oltre 20 minuti, l'unità si spegne automaticamente.

Accesso alla schermata di impostazione

1. Selezionare **Impostazioni** nella schermata iniziale, quindi premere il tasto . Viene visualizzata la schermata Impostazioni.

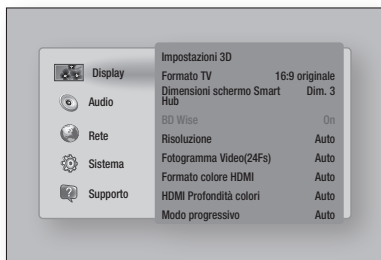

2. Per accedere ai menu, ai sottomenù e alle opzioni della schermata Impostazioni, vedere la figura del telecomando in basso.

Tasti del telecomando utilizzati per il menu Impostazioni



1	Tasto MENU : Per passare alla schermata iniziale.
2	Tasto RETURN : Per tornare al menu precedente.
3	Tasto  (Invio) / DIREZIONALI : <ul style="list-style-type: none"> • Premere ▲▼◀▶ per spostare il cursore o selezionare una voce. • Premere il tasto  per attivare la voce attualmente selezionata o confermare un'impostazione.
4	Tasto EXIT : Premere per uscire dal menu corrente.

Informazioni dettagliate sulle funzioni

Ogni funzione, voce menu o singola opzione della schermata Impostazioni è spiegata in dettaglio a video. Per visualizzare la spiegazione, utilizzare i tasti **▲▼◀▶** per selezionare la funzione, la voce di menu o l'opzione. La spiegazione appare di solito sul lato destro della schermata. Per una breve descrizione di ogni funzione di Impostazioni, vedere alla pagina successiva. Per ulteriori informazioni su alcune funzioni vedere anche l'appendice del manuale.

Funzioni del menu Impostazioni

Display	Impostazioni 3D	<p>Selezionare se riprodurre un disco Blu-ray con contenuti 3D in modo 3D.</p> <ul style="list-style-type: none"> • Se si passa alla schermata iniziale o alla schermata iniziale di Smart Hub mentre si è in modo 3D, il lettore passa automaticamente a 2D.
	Formato TV	Consente di regolare l'uscita del lettore in base alla dimensione e al formato dello schermo del televisore.
	Dimensioni schermo Smart Hub	Consente di selezionare le dimensioni ottimali dello schermo Smart Hub.
	BD Wise	<p>BD Wise è la funzione di interconnettività Samsung di ultima generazione.</p> <p>Quando si collegano tra loro un lettore Samsung e un televisore Samsung con BD Wise tramite HDMI, e BD Wise è attivo sia sul lettore che sul televisore, il lettore trasmette i video con la risoluzione video e la frequenza di fotogrammi del disco Blu-ray/DVD.</p>
	Risoluzione	<p>Impostare la risoluzione di uscita del segnale video HDMI su Auto, 1080p, 1080i, 720p o 576p/480p. Il numero indica il numero di linee del video per fotogramma.</p> <p>"i" e "p" indicano, rispettivamente, la scansione interlacciata e progressiva. In genere, la qualità massima.</p>
	Fotogramma Video(24Fs)	<p>Se il lettore è collegato ad un televisore compatibile con 24 fs, impostando la funzione Fotogramma video (24Fs) su Auto, il lettore regola automaticamente la propria uscita HDMI su 24 fotogrammi al secondo per migliorare la qualità dell'immagine.</p> <ul style="list-style-type: none"> • Questa funzione può essere utilizzata soltanto sui televisori che supportano questa frequenza di fotogrammi. • La funzione Fotogramma video è disponibile solo se il lettore è nei modi di risoluzione di uscita HDMI 1080i o 1080p.
	Formato colore HDMI	Consente di impostare il formato dello spazio colore per l'uscita HDMI in base alla capacità del dispositivo collegato (televisore, monitor, ecc.). La schermata diventa provvisoriamente nera dopo aver selezionato un formato.
	HDMI Profondità colori	Consente al prodotto di emettere i video HDMI con Profondità colori. Profondità colori consente una riproduzione più fedele con una maggiore profondità dei colori.
	Modo progressivo	Consente di migliorare la qualità dell'immagine durante la visualizzazione dei DVD.

Audio	Uscita Digitale	Consente di selezionare il formato di uscita audio digitale adatto per il televisore o per il ricevitore AV. Per ulteriori dettagli, vedere la tabella di selezione dell'uscita digitale a pagina 59.
	Sottocampionamento PCM	Consente di sottocampionare i segnali PCM da 96Khz a 48Khz prima che siano emessi verso l'amplificatore. Selezionare On se l'amplificatore o il ricevitore non è compatibile con un segnale da 96Khz.
	Controllo gamma dinamica	<p>Consente di applicare il controllo gamma dinamica sull'audio Dolby Digital, Dolby Digital Plus e Dolby True HD.</p> <p>✓ Auto : Controlla automaticamente la gamma dinamica dell'audio Dolby TrueHD, in base alle informazioni fornite dalla colonna sonora Dolby TrueHD. Attiva anche il controllo della gamma dinamica per Dolby Digital e Dolby Digital Plus.</p> <p>✓ Off : Lascia la gamma dinamica non compressa, permettendo di sentire il suono originale.</p> <p>✓ On : Attiva il controllo della gamma dinamica per tutti e tre i formati Dolby. Il volume dei suoni bassi viene alzato e quello dei suoni alti viene abbassato.</p>
	Modalità Downmixing	Consente di selezionare il metodo di downmix multicanale compatibile con l'impianto stereo. È possibile scegliere di eseguire il downmix del lettore a stereo normale o a stereo compatibile con surround.
Rete	Impostazioni di rete	Configurare la connessione di rete in modo da provare diverse funzionalità, come i servizi Internet o la funzione Wi-Fi AllShare, ed eseguire gli aggiornamenti software.
	Stato della rete	Consente di controllare la rete corrente e lo stato Internet.
	Wi-Fi Direct	Consente di collegare un dispositivo Wi-Fi Direct al lettore attraverso una rete peer-to-peer, senza utilizzare un router wireless. Se si imposta la rete wireless, può disconnettersi durante l'utilizzo di Wi-Fi Direct.

Impostazioni

Rete	Soft AP	Consente di collegare in modo wireless al lettore altri tipi di dispositivi Wi-Fi. Richiede la creazione di un codice di sicurezza da inserire negli altri dispositivi Wi-Fi quando li si collega alla rete.
	Impostazioni AllShare	Elenca i dispositivi AllShare collegati alla rete e consente di verificare se ogni dispositivo (smartphone, tablet, ecc.) è in grado di controllare il lettore o di condividere i contenuti con esso.
	Nome dispositivo	Consente di inserire un nome per il lettore che lo identifica sulle reti.
	Impostazioni BD-Live	<p>Impostare diverse funzioni BD-Live. BD-Live consente di accedere a funzioni supplementari disponibili su alcuni dischi Blu-ray se si è collegati a Internet.</p> <p>✓ Connessione Internet BD-Live : Consente di permettere parzialmente o totalmente o di bloccare una connessione Internet BD-Live.</p> <p>✓ Gestione dei dati BD : Gestire i dati BD scaricati da un servizio BD-Live o da un disco Blu-ray.</p>
Sistema	Impostazioni iniziale	Consente di eseguire nuovamente la procedura di impostazione iniziale.
	Avvio rapido	<p>Consente di impostare l'accensione rapida del lettore riducendo il tempo di avvio.</p> <p>! NOTA !</p> <p>▶ Se questa funzione è impostata su On, il consumo di energia in standby aumenta.</p>
	Anynet+ (HDMI-CEC)	Anynet+ è una comoda funzione che permette di sintonizzare più lettori Samsung dotati di Anynet+ e di comandarli con un telecomando Samsung. Per attivare questa funzione, collegare il lettore ad un televisore Samsung dotato di funzione Anynet+ utilizzando un cavo HDMI.

Sistema

<p style="text-align: center;">Gestione disp.</p>	<p>È possibile collegare una tastiera o un mouse USB wireless alla porta USB del lettore.</p> <p>✓ Impostaz. tastiera : Consente di configurare una tastiera USB wireless collegata al lettore.</p> <p>I NOTA I</p> <ul style="list-style-type: none"> ▶ La tastiera può essere utilizzata solo se nel browser Web appare una schermata o una finestra della tastiera QWERTY. <p>✓ Impostazioni mouse : Consente di configurare un mouse USB wireless collegato al lettore. Il mouse può essere utilizzato nel menu del lettore nello stesso modo in cui viene utilizzato sul PC.</p> <ul style="list-style-type: none"> ▪ Per utilizzare il mouse con il menu del lettore: <ol style="list-style-type: none"> 1. Collegare il mouse USB al lettore. 2. Fare clic sul pulsante principale selezionato in Impostazioni mouse. Appare il menu principale. 3. Fare clic sulle opzioni di menu desiderate. <p>I NOTA I</p> <ul style="list-style-type: none"> ▶ A seconda del modello USB, la tastiera e il mouse HID potrebbero non essere compatibili con il prodotto. ▶ Alcuni tasti della tastiera HID potrebbero non funzionare. ▶ Le tastiere USB via cavo non sono supportate. ▶ Alcune applicazioni possono non essere supportate. ▶ Se una tastiera HID wireless non funziona a causa di interferenze, avvicinare la tastiera al lettore.
<p style="text-align: center;">Lingua</p>	<p>È possibile selezionare la lingua preferita per il menu a video, il menu del disco, i sottotitoli ecc.</p> <ul style="list-style-type: none"> • La lingua selezionata per il menu del disco, l'audio del disco o i sottotitoli appare solo se supportata sul disco.

Sistema	Sicurezza	<p>Il PIN predefinito è 0000. Inserire il PIN predefinito per accedere alla funzione di sicurezza se non è stato ancora creato un proprio PIN. Dopo aver acceduto alla funzione di sicurezza per la prima volta, cambiare il PIN utilizzando la funzione Cambia PIN.</p> <p>✓ Grado Blocco Can. BD : Se non viene inserito il PIN, impedisce la riproduzione di dischi Blu-ray con classificazione uguale o superiore a quella di un'età specifica inserita.</p> <p>✓ Grado Blocco Can. DVD : Se non viene inserito il PIN, impedisce la riproduzione di DVD con classificazione superiore ad una specifica classificazione numerica selezionata.</p> <p>✓ Cambia PIN : Modificare il PIN a quattro cifre utilizzato per accedere alle funzioni di sicurezza.</p> <p>▪ Se si è dimenticato il PIN:</p> <ol style="list-style-type: none"> 1. Rimuovere il disco o il dispositivo di memorizzazione USB. 2. Tenere premuto il tasto ■ sul pannello superiore per almeno 5 secondi. Tutte le impostazioni vengono riportate ai valori predefiniti.
	Generale	<p>È possibile cambiare le opzioni di seguito elencate in base alle proprie preferenze.</p> <p>✓ Display frontale : Cambia la luminosità del pannello superiore.</p> <p>✓ Effetto luce : Si può regolare l'effetto luminoso sul lettore.</p> <p>✓ Fuso orario : Selezionare il proprio fuso orario.</p> <p>✓ Trasparenza menu : Regolare la trasparenza della casella del menu.</p>
	DivX® Video On Demand	<p>Vedere i codici di registrazione DivX® VOD per acquistare e riprodurre contenuti DivX® VOD.</p>

Supporto	Aggiornamento software	Per ulteriori informazioni sulla funzione Aggiornamento software, vedere "Aggiornamento software" a pagina 34-36.
	Contattare Samsung	Fornisce le informazioni di contatto per l'assistenza sul lettore.
	Gestione remota	<p>Se attivata, consente agli agenti del Call Center Samsung di diagnosticare e risolvere da remoto i problemi legati al prodotto. Richiede l'attivazione di una connessione Internet.</p> <p>I NOTA I</p> <ul style="list-style-type: none"> ▶ Il servizio di gestione remota potrebbe non essere disponibile in alcuni Paesi. ▶ Contattare il centro di assistenza più vicino per il codice PIN e comunicare il codice alla persona in carica. Consente la diagnosi remota del prodotto e i provvedimenti richiesti.
	Reset	Ripristina tutte le impostazioni a quelle predefinite, ad eccezione delle impostazioni di rete e Smart Hub. Il PIN di sicurezza predefinito è 0000.

Le reti e Internet

Quando si collega questo lettore a una rete, è possibile utilizzare applicazioni e funzioni basate su una rete come Smart Hub e BD-LIVE e aggiornare il software del lettore attraverso il collegamento alla rete. Per ulteriori informazioni su come accedere e utilizzare i servizi Internet, vedere il capitolo Servizi di rete di questo manuale a pagina 49~51. Istruzioni per configurare l'avvio del collegamento alla rete in basso.



Configurazione del collegamento alla rete

Prima di iniziare, contattare l'ISP per sapere se il proprio indirizzo IP è statico o dinamico. Se è dinamico e si usa una rete via cavo o wireless, si raccomanda di utilizzare le procedure di configurazione automatica di seguito descritte.

Se ci si collega ad una rete via cavo, collegare il lettore al router utilizzando un cavo LAN prima di avviare la procedura di configurazione.

Se ci si collega ad una rete wireless, scollegare eventuali collegamenti alla rete via cavo prima di cominciare.

Per avviare la configurazione del collegamento alla rete, seguire i passi di seguito riportati:

1. Nella schermata iniziale, selezionare **Impostazioni**, quindi premere il tasto .
2. Selezionare **Rete**, quindi premere il tasto .
3. Selezionare **Impostazioni di rete**, quindi premere il tasto .
4. Passare alle istruzioni per reti via cavo che iniziano di seguito o alle istruzioni per reti wireless che iniziano a pagina 31.

Rete via cavo

□ Via cavo - Automatico

Dopo aver seguito i passi da 1 a 3 in alto:

1. Selezionare **Avvio** nella schermata Impostazioni di rete, quindi premere il tasto . Il lettore rileva la connessione via cavo e verifica il collegamento alla rete, quindi si collega alla rete.





□ Via cavo - Manuale

Se si dispone di un indirizzo IP statico o se la procedura automatica non funziona, i valori delle impostazioni di rete devono essere impostati manualmente.

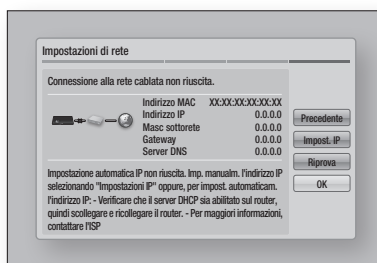
Dopo aver seguito i passi da 1 a 3 in alto:

1. Selezionare **Avvio** nella schermata Impostazioni di rete, quindi premere il tasto . Viene visualizzata la schermata Stato rete. Il lettore tenta di verificare la connessione di rete, ma fallisce.



2. Selezionare **Impost. IP** nella schermata a destra e premere il tasto . Viene visualizzata la schermata Impostaz. IP.
3. Selezionare il campo **Modalità IP**, quindi impostarlo su Manuale.
4. Utilizzare il tastierino numerico sul telecomando per inserire i valori relativi alla rete. Utilizzare i tasti     del telecomando per spostarsi tra i campi di inserimento.

I NOTA I

- ▶ È possibile ottenere questi valori dal provider Internet. È anche possibile visualizzare questi valori sulla maggior parte dei computer Windows. Per istruzioni, vedere "Come ottenere i valori delle impostazioni di rete" a pagina 31.
5. A operazione ultimata, selezionare **OK**, quindi premere il tasto . Il lettore verifica il collegamento alla rete, quindi si collega alla rete.

< Come ottenere i valori delle impostazioni di rete >

È possibile visualizzare i valori delle impostazioni di rete sulla maggior parte dei computer Windows. Per visualizzare i valori delle impostazioni di rete, seguire i passi di seguito riportati:

- Windows XP
 1. Fare clic con il tasto destro del mouse sull'icona di rete in basso a destra nel desktop di Windows.
 2. Nel menu di scelta rapida, fare clic su Stato.
 3. Nella finestra di dialogo che appare, fare clic sulla scheda Supporto.
 4. Nella scheda Supporto, fare clic sul tasto Dettagli.
Vengono visualizzate le impostazioni di rete.
- Windows 7
 1. Fare clic sull'icona di rete in basso a destra nel desktop di Windows.
 2. Nel menu di scelta rapida, fare clic su Centro connessioni di rete e condivisione.
 3. Nella finestra di dialogo che appare, fare clic sulla connessione all'area locale o sulla connessione di rete wireless a seconda della connessione di rete.
 4. Nella scheda Supporto, fare clic sul tasto Dettagli.
Vengono visualizzate le impostazioni di rete.

I NOTA I

- ▶ A seconda della versione di Windows, le informazioni possono differire.

Rete wireless

È possibile impostare una connessione di rete wireless in tre modi:

- Wireless automatica
- Wireless manuale
- WPS(PBC)

Quando si configura la connessione di rete wireless, i dispositivi di rete wireless attualmente collegati attraverso il lettore o, se applicabile, la connessione via cavo attuale del lettore, vengono scollegati.

□ Wireless (Generale) - Automatico

Dopo aver seguito i passi da 1 a 3 del capitolo "Configurazione del collegamento alla rete" a pagina 30.

1. Selezionare **Avvio** nella schermata Impostazioni di rete, quindi premere il tasto **☑**.
Il lettore cerca e visualizza un elenco delle reti disponibili.

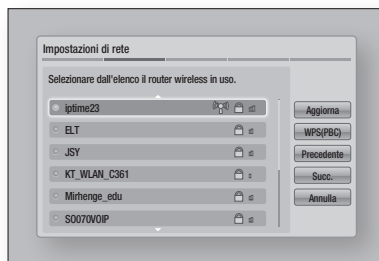

2. Selezionare la rete desiderata, quindi premere il tasto **☑**.
3. Selezionare **Succ.**, quindi premere nuovamente il tasto **☑**.
4. Nella schermata Sicurezza, inserire il codice di sicurezza o la passphrase della rete. Inserire i numeri direttamente utilizzando i tasti numerici del telecomando. Inserire le lettere selezionandole con il tasto freccia, quindi premere il tasto **☑**.
5. A operazione ultimata, selezionare **Succ.** a destra della schermata. Il lettore verifica il collegamento alla rete, quindi si collega alla rete.











I NOTA I

- ▶ Il codice di sicurezza o la passphrase dovrebbero essere disponibili in una delle schermate di configurazione utilizzate per impostare il router o il modem.



□ Wireless (Generale) - Manuale

Se si dispone di un indirizzo IP statico o se la procedura automatica non funziona, i valori delle impostazioni di rete devono essere impostati manualmente.

Dopo aver seguito i passi da 1 a 3 del capitolo "Configurazione del collegamento alla rete" a pagina 30.

1. Selezionare **Avvio** nella schermata Impostazioni di rete, quindi premere il tasto . Il lettore cerca e visualizza un elenco delle reti disponibili.
2. Selezionare la rete desiderata, quindi premere il tasto .
3. Selezionare **Succ.**, quindi premere nuovamente il tasto .
4. Nella schermata Sicurezza, inserire il codice di sicurezza o la passphrase della rete. Inserire i numeri direttamente utilizzando i tasti numerici del telecomando. Inserire le lettere selezionandole con i tasti  , quindi premere il tasto .
5. A operazione ultimata, selezionare **Succ.** alla destra della schermata, quindi premere il tasto .
6. Viene visualizzata la schermata Stato rete. Il lettore tenta di verificare la connessione di rete, ma fallisce.
7. Selezionare **Impost. IP** nella schermata a destra e premere il tasto . Viene visualizzata la schermata Impostaz. IP.
8. Selezionare il campo **Modalità IP**, quindi impostarlo su Manuale.
9. Utilizzare il tastierino numerico sul telecomando per inserire i valori relativi alla rete. Utilizzare i tasti   del telecomando per spostarsi tra i campi di inserimento.

I NOTA I

- ▶ È possibile ottenere questi valori dal provider Internet. È anche possibile visualizzare questi valori sulla maggior parte dei computer Windows. Per istruzioni, vedere "Come ottenere i valori delle impostazioni di rete" a pagina 31.
10. A operazione ultimata, selezionare **OK**, quindi premere il tasto . Viene visualizzata la schermata Stato rete. Il prodotto verifica il collegamento alla rete, quindi si collega alla rete. A operazione ultimata, selezionare **OK**, quindi premere il tasto .

□ WPS(PBC)



Dopo aver seguito i passi da 1 a 3 del capitolo "Configurazione del collegamento alla rete" a pagina 30.

1. Selezionare **Avvio** nella schermata Impostazioni di rete, quindi premere il tasto . Il lettore cerca e visualizza un elenco delle reti disponibili.
2. Premere il tasto **WPS(PBC)** del router entro due minuti. Il lettore acquisisce automaticamente tutti i valori delle impostazioni di rete richiesti per collegarsi alla rete. Viene visualizzata la schermata Stato rete. Il lettore si collega alla rete dopo la verifica della connessione di rete.

Wi-Fi Direct

La funzione Wi-Fi Direct consente di collegare i dispositivi Wi-Fi Direct al lettore e reciprocamente mediante una rete peer-to-peer, senza router wireless.

I NOTA I

- ▶ Alcuni dispositivi Wi-Fi Direct possono non supportare la funzione AllShare se collegati attraverso Wi-Fi Direct. In questo caso, è consigliabile cambiare il metodo di collegamento in rete tra i dispositivi.
1. Accendere il dispositivo Wi-Fi direct e attivarne la funzione Wi-Fi Direct.
 2. Nella schermata iniziale, selezionare **Impostazioni**, quindi premere il tasto .
 3. Selezionare **Rete**, quindi premere il tasto .
 4. Selezionare **Wi-Fi Direct**, quindi premere il tasto . Vengono visualizzati i dispositivi Wi-Fi Direct che si possono collegare.

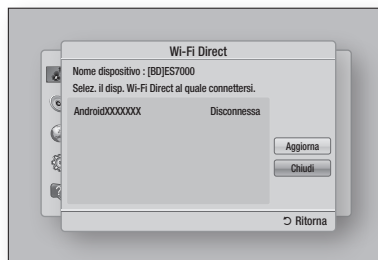



- La connessione Wi-Fi può essere completata in tre modi:
 - Attraverso il dispositivo Wi-Fi.
 - Attraverso il lettore utilizzando PBC.
 - Attraverso il lettore utilizzando un PIN.
 I dettagli su ciascun modo sono indicati di seguito.



Attraverso il dispositivo Wi-Fi

- Sul dispositivo Wi-Fi, seguire la procedura di connessione del dispositivo ad un altro dispositivo Wi-Fi Direct. Per le istruzioni, vedere il manuale utente del dispositivo.
- Dopo aver completato la procedura, viene visualizzato un popup sulla schermata del televisore che dice che il dispositivo che supporta Wi-Fi Direct ha richiesto la connessione. Selezionare **OK**, quindi premere il tasto  per accettare.
- Appare il popup del collegamento in corso, seguito dal popup del dispositivo collegato. Quando si chiude, il dispositivo dovrebbe apparire come collegato nell'elenco della schermata Wi-Fi Direct.

Attraverso il lettore utilizzando PBC

- Selezionare il dispositivo Wi-Fi Direct da collegare a questo lettore, quindi premere il tasto . Appare il popup del PBC/PIN.
- Selezionare **PBC**, quindi premere il tasto . Appare il popup del PBC.
- Premere il tasto **PBC** sul dispositivo Wi-Fi Direct entro 2 minuti.
- Appare il popup del collegamento in corso, seguito dal popup del dispositivo collegato. Quando si chiude, il dispositivo dovrebbe apparire come collegato nell'elenco della schermata Wi-Fi Direct.

Attraverso il lettore utilizzando un PIN

- Selezionare il dispositivo Wi-Fi Direct da collegare a questo lettore, quindi premere il tasto . Appare il popup del PBC/PIN.
- Selezionare **PIN**, quindi premere il tasto . Appare il popup del PIN.
- Prendere nota del codice PIN nel popup, quindi inserirlo nel campo appropriato del dispositivo Wi-Fi Direct da collegare.

- Appare il popup del collegamento in corso, seguito dal popup del dispositivo collegato. Quando si chiude, il dispositivo dovrebbe apparire come collegato nell'elenco della schermata Wi-Fi Direct.

I NOTA I





- La connessione di rete via cavo o wireless viene scollegata quando si utilizza la funzione Wi-Fi Direct.

Soft AP







Soft AP è un'abbreviazione che indica il punto accesso attivato dal software.

Soft AP permette di collegare altri dispositivi Wi-Fi alla rete attraverso il lettore e permette l'uso di varie funzioni, quali le funzionalità della rete AllShare o il telecomando di rete.

Richiede la creazione di un codice di sicurezza da inserire negli altri dispositivi Wi-Fi quando li si collega alla rete.

- Nella schermata iniziale, selezionare **Impostazioni**, quindi premere il tasto .
- Selezionare **Rete**, quindi premere il tasto .
- Selezionare **Soft AP**, quindi premere il tasto .
- Selezionare **On** o **Off**, quindi premere il tasto .





< Impostazione del codice di sicurezza Soft AP >

- Nella schermata Soft AP, selezionare **Chiave sicur**, quindi premere il tasto . Viene visualizzata la schermata Codice di Sicurezza.
- Nella schermata Codice di Sicurezza, inserire un codice di sicurezza. Inserire i numeri direttamente utilizzando i tasti numerici del telecomando. Inserire le lettere selezionandole con i tasti  , quindi premere il tasto .
- A operazione ultimata, utilizzare i tasti   per spostarsi su **Fatto** nella schermata in basso, quindi premere il tasto .

Per collegare un dispositivo Wi-Fi utilizzando la procedura di connessione sul dispositivo, si deve inserire il codice di sicurezza creato qui nel campo appropriato.

Impostazioni AllShare

La schermata Impostazioni AllShare elenca i dispositivi AllShare collegati alla rete e i relativi indirizzi IP. Attraverso questa schermata, è possibile consentire l'accesso di un dispositivo al lettore, negarne l'accesso o eliminare il dispositivo dall'elenco AllShare.



1. Nella schermata iniziale, selezionare **Impostazioni**, quindi premere il tasto .
2. Selezionare **Rete**, quindi premere il tasto .
3. Selezionare **Impostazioni AllShare**, quindi premere il tasto .
4. Selezionare un dispositivo, quindi premere il tasto . Appare il popup Impostazioni AllShare.
5. Selezionare **Consenti**, **Nega** o **Elimina dall'elenco**, quindi premere il tasto .

La schermata Impostazioni AllShare visualizza i dispositivi solo se sono state stabilite delle connessioni di rete con i dispositivi AllShare. Per ulteriori informazioni sui dispositivi AllShare collegati in rete, vedere a pagina 38.

Aggiornamento software

Il menu Aggiornamento software permette di aggiornare il software del lettore per ottimizzare le prestazioni o per aggiungere servizi.

- Mai spegnere e riaccendere il lettore manualmente durante il processo di aggiornamento.

1. Nella schermata iniziale, selezionare **Impostazioni**, quindi premere il tasto .
2. Selezionare **Supporto**, quindi premere il tasto .
3. Selezionare **Aggiornamento software**, quindi premere il tasto .

4. Selezionare uno dei seguenti metodi:
 - Online
 - Tramite USB
 - Tramite disco
 - Con file scaric
 - Aggiornamento mod Standby
5. Premere il tasto .

NOTE

- ▶ L'aggiornamento è completato quando il lettore si spegne e riaccende da solo.
- ▶ Samsung Electronics non si assume nessuna responsabilità legale in caso di malfunzionamento del lettore dovuto all'instabilità della connessione Internet o alla negligenza del cliente durante l'aggiornamento del software.
- ▶ Per annullare l'aggiornamento mentre si sta scaricando l'aggiornamento del software, premere il tasto .

Online

Per utilizzare la funzione By Online, il lettore deve essere collegato a Internet.

1. Selezionare **Online**, quindi premere il tasto . Viene visualizzato il messaggio di connessione al server.
2. Se è disponibile un download, appare la finestra del download con una barra di avanzamento e il download si avvia.
3. Al termine del download, viene visualizzata la finestra Richiesta aggiornamento, con tre possibilità di scelta: **Aggiorna ora**, **Aggiorna dopo** o **Non aggiornare**.
4. Se si seleziona **Aggiorna ora**, il lettore aggiorna il software, si spegne e si riaccende automaticamente.
5. Se non si esegue alcuna selezione entro un minuto o si seleziona **Aggiorna dopo**, il lettore memorizza il nuovo aggiornamento software. È possibile aggiornare il software in seguito, utilizzando la funzione **Con file scaric**.
6. Se si seleziona **Non aggiornare**, il lettore annulla l'aggiornamento.

Tramite USB

1. Visitare il sito www.samsung.com.
2. Fare clic su **SUPPORTO** nella parte superiore destra della pagina.
3. Inserire il codice del modello del prodotto nel campo di ricerca, quindi fare clic su **Trova prodotto**.
4. Fare clic su **Trova download** al centro della pagina sotto l'intestazione Download.
5. Fare clic su **Firmware** al centro della pagina.
6. Fare clic sull'icona **ZIP** nella colonna File nel lato destro della pagina.
7. Fare clic su **OK** nel pop-up che appare per scaricare e salvare il file del firmware sul PC.
8. Decomprimere l'archivio zip sul computer. Deve comparire una sola cartella con lo stesso nome del file zip.
9. Copiare la cartella su un'unità flash USB.
10. Assicurarsi che non vi siano dischi nel lettore, quindi inserire l'unità flash USB nella porta USB del lettore.
11. Nel menu del lettore, selezionare Impostazioni > Supporto > Aggiornamento software.
12. Selezionare **Tramite USB**.

I NOTA I

- ▶ Nel lettore non deve essere inserito nessun disco quando si aggiorna il software mediante la presa USB host.
- ▶ Dopo aver completato l'aggiornamento software, controllare i dettagli del software nel menu di aggiornamento software.
- ▶ Non spegnere il lettore durante l'aggiornamento del software. Potrebbe causare malfunzionamenti al lettore.
- ▶ Gli aggiornamenti software tramite presa USB host devono essere effettuati esclusivamente con una chiavetta USB.

Tramite disco

1. Seguire i passi da 1 a 7 in **Tramite USB**.
2. Decomprimere l'archivio zip sul computer. Deve comparire una sola cartella con lo stesso nome del file zip.
3. Scrivere la cartella su un disco. È consigliabile un CD-R o un DVD-R.
4. Finalizzare il disco prima di rimuoverlo dal computer.
5. Inserire il disco nel lettore.
6. Nel menu del lettore, selezionare Impostazioni > Supporto > Aggiornamento software.
7. Selezionare **Tramite disco**.

I NOTA I

- ▶ Al termine dell'aggiornamento del sistema, controllare i dettagli del software nel menu di aggiornamento software.
- ▶ Non spegnere il lettore durante l'aggiornamento del software. Potrebbe causare malfunzionamenti al lettore.

Con file scaric

L'opzione Con file scaric consente di eseguire l'aggiornamento utilizzando un file scaricato in precedenza dal lettore, ma che si è deciso di non installare immediatamente, o un file scaricato dal lettore in modo Standby.

1. Se l'aggiornamento del software è stato scaricato, il numero della versione del software appare a destra di Con file scaric.
2. Selezionare **Con file scaric**, quindi premere il tasto .
3. Il lettore visualizza un messaggio che chiede se si desidera eseguire l'aggiornamento. Selezionare **Si**. Il lettore inizia l'aggiornamento.
4. Al termine dell'aggiornamento, il lettore si spegne e si riaccende automaticamente.

I NOTA I

- ▶ Al termine dell'aggiornamento del sistema, controllare i dettagli del software nel menu di aggiornamento software.
- ▶ Non spegnere il lettore durante l'aggiornamento del software. Potrebbe causare malfunzionamenti al lettore.

Aggiornamento mod Standby

È possibile impostare la funzione Aggiornamento mod Standby in modo che il lettore scarichi il nuovo aggiornamento software quando si trova in standby.

Nel modo standby il lettore è spento, ma la connessione a Internet è attiva. Questo consente al lettore di scaricare automaticamente gli aggiornamenti software quando non è in uso.

1. Premere i tasti ▲▼ per selezionare **Aggiornamento mod Standby**, quindi premere il tasto .
2. Selezionare **On** o **Off**.
Se si seleziona **On**, il lettore scarica automaticamente il nuovo aggiornamento software quando si trova in standby con alimentazione scollegata. Se scarica un nuovo aggiornamento software, alla riaccensione il lettore chiederà se si desidera o meno installare l'aggiornamento.

! NOTA !

- Per utilizzare la funzione Aggiornamento mod Standby, il lettore deve essere collegato a Internet.

Il lettore di dischi Blu-ray è in grado di riprodurre i contenuti che si trovano su dischi Blu-ray/DVD/CD, dispositivi USB, PC e cellulari compatibili con DLNA. Per riprodurre i contenuti del PC o di un cellulare compatibile con DLNA, collegare il PC e il lettore alla rete e scaricare e installare il software di rete AllShare sul PC.

Riproduzione dei dischi video commerciali

1. Inserire con cura un disco nell'apposito vano con l'etichetta rivolta verso l'alto. La riproduzione si avvia automaticamente.

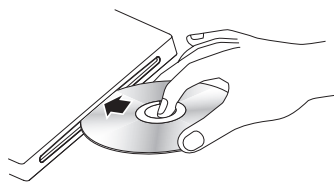

2. Se la riproduzione non si avvia automaticamente, premere il tasto  sul telecomando o vedere "La schermata AllShare Play".

Convertitore 3D

Questa funzione permette di convertire i contenuti 2D in 3D.

1. Servendosi di un cavo HDMI, collegare il lettore ad un televisore che supporta la funzione 3D.
2. Nella riproduzione di contenuti 2D, premere il tasto **2D→3D** sul telecomando per convertire i contenuti 2D in 3D.
3. È possibile commutare tra 2D e 3D premendo ripetutamente il tasto **2D→3D**. Se si stanno riproducendo contenuti 3D in modo 3D, non è possibile utilizzare questa funzione.

NOTA

- ▶ Non è possibile convertire i contenuti 2D in 3D o utilizzare il tasto **2D→3D** nei seguenti casi:
 - Quando il lettore non è collegato con un cavo HDMI
 - Quando il televisore collegato non supporta 3D.
 - Quando si riproducono contenuti 3D (disco, file).

- ▶ I contenuti 2D vengono convertiti nei seguenti formati 3D :
 - 1080p 24fps: Uscita in formato 1080p 24 fps 3D.
 - Altri : Uscita in formato 720p 3D.
 - File di immagine: Uscita in formato 720p 3D.
- ▶ Contenuti 2D che il lettore può convertire a 3D:
 - Contenuti 2D che supportano la conversione 3D
 - Contenuto Smart Hub, video DVD, BD-ROM, VCD, file video e di immagine
- ▶ Quando si utilizza il convertitore 3D, la funzione Bonusview non è disponibile. (A seconda del disco, appare un contorno nero).
- ▶ Alcuni utenti possono provare disagio nel guardare contenuti 3D, come confusione, nausea e cefalea.

Regolazione della profondità 3D

La funzione Prof. 3D permette di regolare la profondità 3D delle conversioni da 2D in 3D. I valori variano da 1 a 10. Più è alto il numero, maggiore è la profondità 3D.

1. Per vedere contenuti 3D convertiti, premere il tasto **TOOLS**.
2. Premere i tasti **▲▼** per selezionare la **Prof. 3D**, quindi premere il tasto .
3. Regolare Prof. 3D utilizzando i tasti **◀▶**.

La schermata AllShare Play

Per tutti i supporti, ad eccezione dei dischi video commerciali, la schermata principale di AllShare Play o una delle sue sottoschermate è il mezzo principale per accedere e selezionare i contenuti da visualizzare o da riprodurre. Se, ad esempio, si collega un dispositivo USB al lettore, il lettore visualizza il contenuto del dispositivo USB sulla schermata USB AllShare Play.

I NOTA I

- ▶ È possibile utilizzare la schermata AllShare Play per accedere a un disco video commerciale. Se, ad esempio, si arresta un filmato, ma si lascia il disco nel lettore, lo si può riavviare utilizzando la schermata AllShare Play. Tuttavia, a differenza di altri supporti, quando si inserisce un disco video commerciale, questo aggira la schermata AllShare Play e avvia automaticamente la riproduzione.

Accesso alla schermata AllShare Play

Per accedere alla schermata principale AllShare Play, selezionare AllShare Play nella schermata iniziale, quindi premere il tasto .

La schermata AllShare Play in breve



1	El. pers. : Elenca i file riprodotti o visualizzati di recente. Se il dispositivo o il supporto che contiene i file elencati in El. pers. è inserito nel lettore o collegato a esso, è possibile utilizzare El. pers. per riprodurre o visualizzare quei file.
2	Tipo di contenuti : Consente di selezionare il tipo di contenuti da visualizzare o riprodurre: Video, foto o musica.
3	Tipo dispositivo : Consente di selezionare il dispositivo o il supporto in cui si trova il contenuto.
4	Visualizza i tasti colorati sul telecomando che si possono premere per accedere o eseguire le funzioni.

I NOTA I

- ▶ I file video riprodotti attraverso DLNA vengono visualizzati in elenco in El. pers. solo una volta stabilita la connessione alla rete.
- ▶ I contenuti di dischi Blu-ray/DVD/CD non vengono tuttavia visualizzati in elenco in El. pers..
- ▶ La schermata AllShare Play visualizza solo i file corrispondenti al tipo di contenuto selezionato. Se, ad esempio, si seleziona Musica, vengono visualizzati solo i file musicali. Se si aprono cartelle etichettate come Foto o Video, non viene visualizzato nessun file. Per visualizzare altri tipi di file, selezionare un tipo di contenuto diverso.

Riproduzione di file su dispositivo USB o su cellulare compatibile con USB



Vi sono due metodi per riprodurre o visualizzare con il lettore i file multimediali di un dispositivo USB o di un cellulare compatibile con USB.

Metodo 1

1. Accendere il lettore.
2. Collegare il dispositivo USB o il telefono cellulare alla porta USB del lettore. Appare il popup Nuovo dispositivo collegato.











I NOTA I

- ▶ Se il popup non appare, andare al metodo 2.
- 3. Utilizzare i tasti   per selezionare Video, Foto o Musica, quindi premere il tasto . Viene visualizzata la schermata AllShare Play con il contenuto del dispositivo o del telefono. A seconda della disposizione dei contenuti, vengono visualizzati cartelle, singoli file o entrambi.

4. Selezionare un file da visualizzare o riprodurre, quindi premere il tasto .
5. Premere il tasto **RETURN** per uscire da una cartella o per tornare alla schermata iniziale.



Metodo 2

1. Accendere il lettore.
2. Collegare il dispositivo USB o il telefono cellulare alla porta USB del lettore.
3. Selezionare **AllShare Play** nella schermata iniziale, quindi premere il tasto .
4. Sul lato sinistro, selezionare Video, Foto o Musica, quindi premere il tasto .
5. Sul lato destro, selezionare **USB**, quindi premere il tasto . Viene visualizzata la schermata AllShare Play con il contenuto del dispositivo o del telefono. A seconda della disposizione dei contenuti, vengono visualizzati cartelle, singoli file o entrambi.
6. Se necessario, utilizzare i tasti    per selezionare una cartella, quindi premere il tasto .
7. Utilizzare i tasti    per selezionare un file da visualizzare o da riprodurre, quindi premere il tasto .
8. Premere il tasto **RETURN** per uscire da una cartella o per tornare alla schermata iniziale.

I NOTA I





- ▶ Per rimuovere il dispositivo di memorizzazione USB, è necessario utilizzare la funzione "**Rimoz. sicura USB**" per evitare possibili danni alla memoria USB. Premere il tasto **MENU** per passare alla schermata iniziale, premere il tasto **GIALLO (C)**, quindi il tasto .
- ▶ Se si inserisce un disco durante la riproduzione da un dispositivo USB o da un telefono, il modo dispositivo passa automaticamente a "Disco".
- ▶ Se il cellulare è compatibile con DLNA, è possibile riprodurre i contenuti senza collegare un cavo USB. Vedere "Uso della funzione di rete AllShare" a pagina 40~41.



Riproduzione dei dischi audio commerciali

1. Inserire un disco audio commerciale preregistrato nell'apposito vano con l'etichetta rivolta verso l'alto, quindi chiudere il vano. Viene visualizzata la schermata Musica AllShare, che riporta le tracce. La riproduzione della prima traccia si avvia automaticamente.
2. Per riprodurre una particolare traccia, utilizzare i tasti   del telecomando per selezionare la traccia, quindi premere il tasto .

Comandi della schermata Musica



	Sospende una traccia.
	Riproduce una traccia.
	Ripete una traccia o tutte le tracce.
	Riproduce le tracce in ordine casuale.

Per accedere ai comandi, riprodurre una traccia, quindi utilizzare i tasti   per passare al comando desiderato.

I NOTA I





- ▶ I comandi della schermata Musica sono accessibili solo se vi è una traccia in riproduzione.
- ▶ I comandi non appaiono tutti contemporaneamente.
- ▶ Per ulteriori informazioni sulla riproduzione musicale, vedere Controllo della riproduzione musicale a pagina 44~46.

Riproduzione di un disco con contenuti registrati dall'utente

È possibile riprodurre i file multimediali registrati su dischi DVD o CD.

1. Inserire un disco registrato dall'utente nell'apposito vano con l'etichetta rivolta verso l'alto, quindi chiudere il vano. Viene visualizzato il popup Dispositivo collegato.
2. Utilizzare i tasti ▲▼ per selezionare il tipo di contenuti da visualizzare o riprodurre - video, foto o musica - quindi premere il tasto .

! NOTA !

- ▶ Anche se il lettore visualizza le cartelle per tutti i tipi di contenuti, visualizza soltanto i file del tipo di contenuti selezionato al passo 2. Se ad esempio si seleziona Musica, vengono visualizzati soltanto i file musicali. È possibile cambiare questa selezione sulla schermata principale di AllShare Play.
3. Utilizzare i tasti ◀▶ per selezionare la cartella che contiene il tipo di contenuti scelti al passo 2, quindi premere il tasto .
 4. Se si seleziona Musica, viene visualizzata la schermata Musica AllShare, che riporta i file musicali sul disco. Utilizzare i tasti ▲▼ per selezionare il file desiderato da riprodurre, quindi premere il tasto .
 5. Se si seleziona Foto, viene visualizzata la schermata Foto AllShare, che riporta le foto sul disco. Utilizzare i tasti ▲▼◀▶ per selezionare la foto da visualizzare, quindi premere il tasto .
 6. Se si seleziona Video, viene visualizzata la schermata Video AllShare, che riporta i file video sul disco. Utilizzare i tasti ▲▼◀▶ per selezionare il video da visualizzare, quindi premere il tasto .

! NOTA !

- ▶ Per tutte le cartelle, - Musica, Foto e Video - è anche possibile premere il tasto **TOOLS** del telecomando, quindi selezionare Riproduci cartella per riprodurre o visualizzare automaticamente tutti i file della cartella. Selezionare la cartella prima di premere il tasto **TOOLS**.

Uso della funzione di rete AllShare

AllShare consente di riprodurre attraverso il lettore video, foto o musica memorizzati sul PC o sul dispositivo DLNA compatibile utilizzando una connessione di rete wireless.

Per scaricare il software AllShare

Per utilizzare AllShare con il PC o il dispositivo DLNA, è necessario installare il software AllShare sul PC.



È possibile scaricare il software del PC e ricevere istruzioni dettagliate sull'utilizzo di AllShare dal sito Web Samsung.com.

1. Visitare il sito www.samsung.com.
2. Fare clic su Supporto in cima alla pagina.
3. Nella pagina Supporto, inserire il codice del modello del lettore nel relativo campo, quindi premere il tasto .
4. Nella pagina che viene visualizzata, fare clic su Trova download a sinistra sotto Download. Viene visualizzato il Download Center.
5. Nella pagina del Download Center, fare clic sulla scheda Software.
6. Nella scheda Software, fare clic sull'icona File a destra della riga AllShare.
7. Nel popup che appare, fare clic Salva file.
8. Sul disco appare il file di installazione di AllShare: fare doppio clic sul file.
9. Nel popup che appare, fare clic su Esegui, quindi seguire i tasti direzione visualizzati a video.

Scaricare il manuale di installazione/istruzione AllShare dalla stessa scheda Software facendo clic sul simbolo del file PDF corrispondente nella colonna File a destra. Il file, in formato PDF, viene scaricato e aperto. È possibile visualizzare e/o salvare il file.

Riproduzione dei contenuti del PC o del dispositivo DLNA con lettore di dischi Blu-ray



1. Collegare il lettore di dischi Blu-ray, il PC e/o il cellulare compatibile con DLNA alla stessa rete wireless.
2. Seguire le indicazioni del manuale di installazione/istruzione del software AllShare per impostare i dispositivi e i file da riprodurre o visualizzare.
3. Selezionare **AllShare Play** nella schermata iniziale del lettore, quindi premere il tasto . Viene visualizzata la schermata AllShare Play.
4. Selezionare il dispositivo compatibile con il DLNA collegato o il PC, quindi premere il tasto . Viene visualizzata una schermata che riporta i file disponibili.
5. Selezionare il file da riprodurre o visualizzare, quindi premere il tasto .

Controllo della riproduzione dei contenuti del PC tramite smartphone

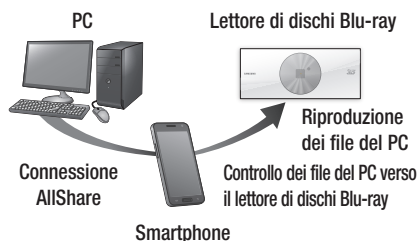

(opzione disponibile solo per telefoni Samsung che supportano la funzione AllShare).

1. Collegare il lettore di dischi Blu-ray, il PC e il cellulare compatibile con DLNA alla stessa rete wireless.
2. Seguire le indicazioni del manuale di installazione/istruzione del software AllShare per impostare i dispositivi e i file da riprodurre o visualizzare.
3. Sul computer, utilizzando il software AllShare, verificare che il telefono sia collegato.
4. Sul telefono, selezionare il file da visualizzare o riprodurre, quindi selezionare il lettore Blu-ray come dispositivo di riproduzione.
5. Sul telefono, avviare la riproduzione.

Controllo della riproduzione video

È possibile controllare la riproduzione dei contenuti video di un DVD, USB, dispositivo mobile o PC. A seconda del disco o dei contenuti, alcune funzioni descritte in questo manuale potrebbero non essere disponibili.

Tasti del telecomando utilizzati per la riproduzione video

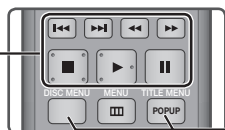

■ Tasti relativi alla riproduzione

Il lettore non riproduce il suono in modo ricerca, rallentatore o fotogramma per fotogramma.

- Per tornare alla velocità di riproduzione normale, premere il tasto .

 tasto	Avvia la riproduzione.
 tasto	Arresta la riproduzione.
 tasto	Mette in pausa la riproduzione.
Riproduzione veloce	Durante la riproduzione, premere il tasto  o  . Ogni volta che si preme il tasto  o  , la velocità di riproduzione cambia.
Riproduzione al rallentatore	In modo pausa, premere il tasto  . Ogni volta che si preme il tasto  , la velocità di riproduzione cambia.
Riproduzione fotogramma per fotogramma	In modo pausa, premere il tasto  . Ogni volta che si preme il tasto  , viene visualizzato un nuovo fotogramma.
Riproduzione a salti	Durante la riproduzione, premere il tasto  o  . Ogni volta che si preme il tasto  o  , il disco passa al capitolo o al file precedente o successivo.







■ Uso del menu del disco, del menu dei titoli, del menu di popup e dell'elenco dei titoli



Tasto DISC MENU	Durante la riproduzione, premere questo tasto per visualizzare il menu del disco.
Tasto TITLE MENU	Durante la riproduzione, premere questo tasto per visualizzare il menu dei titoli. <ul style="list-style-type: none"> • Se il disco ha una playlist, premere il tasto VERDE (B) per passare alla playlist.
Tasto POPUP MENU	Durante la riproduzione, premere questo tasto per visualizzare il menu di popup.

Uso del menu Strumenti

Durante la riproduzione, premere il tasto **TOOLS**.

Riproduci dall'inizio	Selezionare per tornare all'inizio del filmato, quindi premere il tasto  .
Movie Note	Movie Note fornisce informazioni su regista, cast, sinossi ecc. NOTA I ▶ Movie Note è disponibile se il disco comprende informazioni su Movie Note ed è collegato ad una rete.
Scene Search	È possibile utilizzare la funzione Scene Search durante la riproduzione per visualizzare o avviare un filmato dalla scena desiderata. NOTA I ▶ Se le informazioni di indicizzazione del file sono danneggiate o se il file non supporta l'indicizzazione, la funzione Scene Search non può essere utilizzata. ▶ Se si riproduce AllShare Play dopo essersi collegati ad un computer collegato in rete, la funzione Scene Search potrebbe non essere supportata.

Ricerca titolo	<p>Se vi sono più filmati sul disco o sul dispositivo, selezionare quest'opzione per avviare un altro titolo.</p> <ol style="list-style-type: none"> 1. Selezionare Ricerca titolo, quindi premere il tasto . 2. Utilizzare i tasti ▲▼ per selezionare un titolo, quindi premere il tasto .
Ricerca capitoli	<p>Selezionare quest'opzione per riprodurre il capitolo desiderato.</p> <ol style="list-style-type: none"> 1. Selezionare Ricerca capitoli, quindi premere il tasto . 2. Utilizzare i tasti ▲▼ per selezionare un capitolo, quindi premere il tasto .
Ricerca durata	<p>Selezionare per riprodurre il filmato dall'ora selezionata.</p> <ol style="list-style-type: none"> 1. Selezionare Ricerca durata, quindi premere il tasto . 2. Utilizzando i tasti numerici, inserire l'ora a cui si intende andare, quindi premere il tasto . <p>I NOTA I</p> <ul style="list-style-type: none"> ▶ È anche possibile utilizzare i tasti ◀▶ per avanzare o riavvolgere il filmato. <p>Il filmato avanza o si riavvolge di un minuto ogni volta che si premono i tasti ◀▶.</p>
Modalità Ripeti	<p>Selezionare quest'opzione per ripetere un titolo, un capitolo o una specifica sezione.</p> <ul style="list-style-type: none"> - Off : Selezionare quest'opzione per tornare alla riproduzione normale. - Titolo : Selezionare quest'opzione per ripetere un titolo selezionato. - Capitolo : Selezionare quest'opzione per ripetere un capitolo specifico. - Ripeti A-B : Selezionare quest'opzione per ripetere una sezione specifica.

Modalità Ripeti	<ol style="list-style-type: none"> 1. Premere i tasti ▲▼ per selezionare Ripeti A-B, quindi premere il tasto . 2. Premere il tasto  nel punto in cui si desidera che inizi la ripetizione della riproduzione (A). Riprodurre il filmato. 3. Premere il tasto  nel punto in cui si desidera interrompere la ripetizione della riproduzione (B). <p>I NOTA I</p> <ul style="list-style-type: none"> ▶ Il punto (B) deve essere impostato almeno a 5 secondi di riproduzione dopo il punto (A).
Full Screen	<p>Selezionare quest'opzione per cambiare le dimensioni dello schermo intero.</p>
Modalità immagine	<p>Selezionare quest'opzione per impostare la modalità immagine.</p> <ul style="list-style-type: none"> - Dinamica : Aumenta la nitidezza e la luminosità. - Standard : Scegliere questa impostazione per la maggior parte delle applicazioni. - Film : L'impostazione migliore per guardare i film. - Utente : Consente di regolare rispettivamente la nitidezza e la funzione di riduzione del rumore. <p>I NOTA I</p> <ul style="list-style-type: none"> ▶ Quando si utilizza la funzione BD Wise, questo menu non viene visualizzato.
Audio	<p>Selezionare per impostare la lingua desiderata per l'audio.</p>
Sottotitoli	<p>Selezionare per impostare la lingua desiderata per i sottotitoli.</p> <ul style="list-style-type: none"> - Questa funzione può essere attivata anche premendo il tasto SUBTITLE del telecomando.
Angolo	<p>Selezionare quest'opzione per visualizzare la scena da un'angolazione diversa.</p> <p>L'opzione Angolo visualizza il numero di angolazioni disponibili per la visualizzazione. Se un disco Blu-ray/DVD contiene più angolazioni per una determinata scena, è possibile cambiare angolazione.</p>

Riproduzione multimediale

Video BONUSVIEW	Selezionare quest'opzione per impostare il bonusview desiderato. I NOTA I
Audio BONUSVIEW	▶ I contenuti 2D vengono convertiti in 3D laddove la funzione BONUSVIEW non è applicata. (A seconda dei dischi, può essere visualizzato un contorno nero)
Vai a Elenco video	Selezionare quest'opzione per andare all'elenco dei video degli attuali supporti.
Informazioni	Selezionare quest'opzione per visualizzare le informazioni sui file video.

I NOTA I

- ▶ Il menu degli strumenti può variare a seconda del disco o del dispositivo di memorizzazione. Vedere le pagine 46~48 per le opzioni aggiuntive.
- ▶ I file video con frequenze di bit elevate, pari o superiori a 20 Mbps, forzano le capacità del lettore e potrebbero arrestarsi durante la riproduzione.

Controllo della riproduzione musicale

È possibile controllare la riproduzione dei contenuti musicali di un DVD, USB, dispositivo mobile o PC.

Tasti del telecomando utilizzati per la riproduzione della musica

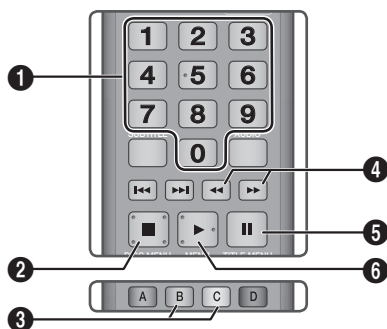

1	Tasti numerici : Premere il numero di una traccia. Viene riprodotta la traccia selezionata.
2	■ Tasto : Arresta una traccia.
3	Riproduzione fotogramma per fotogramma : Durante la riproduzione, premere il tasto VERDE (B) o il tasto GIALLO (C) per passare alla pagina precedente o successiva della playlist.

4	Riproduzione veloce (solo CD audio (CD-DA)) Durante la riproduzione, premere il tasto ◀◀ o ▶▶. Ogni volta che si preme il tasto ◀◀ o ▶▶, la velocità di riproduzione cambia.
5	⏸ Tasto : Sospende una traccia.
6	▶ Tasto : Riproduce la traccia attualmente selezionata.

Uso del menu Strumenti

Durante la riproduzione, premere il tasto **TOOLS**.



Visione	Vedere le pagine 46~48.
Vista cartella	Vedere le pagine 46~48.
Titolo	Vedere le pagine 46~48.
Artista	Vedere le pagine 46~48.
Album	Vedere le pagine 46~48.
Genere	Vedere le pagine 46~48.
Rip. selezione	Vedere le pagine 46~48.
Vai a Playlist	Vedere le pagine 46~48.
Rip	La funzione di ripping converte un CD audio in formato mp3 e salva i file convertiti su un dispositivo USB collegato al lettore. Vedere il ripping a pagina 45~46.
Informazioni	Selezionare quest'opzione per visualizzare le informazioni (i contenuti) : Dimensioni file, data di creazione ecc.

I NOTA I

- ▶ Il menu degli strumenti può variare a seconda del disco o dispositivo di memorizzazione. Vedere le pagine 46~48 per le opzioni aggiuntive.

Ripetizione delle tracce di un CD audio

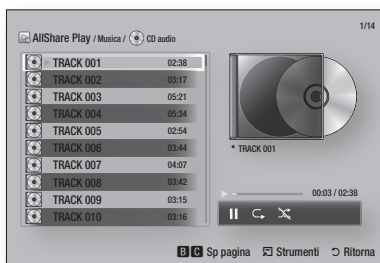

È possibile impostare il prodotto per la ripetizione delle tracce su un CD audio (CD-DA/MP3).

1. Durante la riproduzione, utilizzare il tasto ► per selezionare  nell'angolo inferiore destro della schermata, quindi premere il tasto .
2. Utilizzare i tasti ▲▼ per selezionare il modo di ripetizione desiderato - Off, 1 canzone o Tutto - quindi premere il tasto .







Riproduzione casuale delle tracce di un CD audio

È possibile impostare il prodotto per la riproduzione casuale delle tracce di un CD audio (CD-DA/MP3).

1. Durante la riproduzione, utilizzare il tasto ► per selezionare  nell'angolo inferiore destro dello schermo, quindi premere il tasto .
2. Utilizzare i tasti ▲▼ per impostare il modo Casuale su On o Off, quindi premere il tasto .

Creazione di una playlist da un CD



1. Con la schermata di riproduzione visualizzata, premere il tasto **TOOLS**. Viene visualizzato il menu Strumenti.
2. Utilizzare i tasti ▲▼ per selezionare **Rip. selezione**, quindi premere il tasto . Viene visualizzata la schermata Rip. selezione.
3. Utilizzare i tasti ▲▼ per selezionare una traccia, quindi premere il tasto . A sinistra della traccia appare un segno di spunta.
4. Ripetere il passo 3 per selezionare e controllare le tracce aggiuntive.

5. Per rimuovere una traccia dall'elenco, spostarsi sulla traccia, quindi premere di nuovo il tasto . Il segno di spunta sulla traccia viene rimosso.
6. A operazione ultimata, premere il tasto ► per selezionare **Riprod.**, quindi premere il tasto . Riappare la schermata di riproduzione della musica, che riporta solo le tracce controllate. Le tracce selezionate vengono riprodotte automaticamente.





! NOTA !

- Sui CD audio (CD-DA), è possibile creare una playlist contenente fino a 99 tracce.
- Se è stata creata una playlist, Rip. selezione è sostituito da Mod. playlist nel menu Strumenti.
- Nella schermata Rip. selezione, è anche possibile selezionare **Seleziona tutto**, **Deseleziona tutto** e **Annulla**.
 - Utilizzare **Seleziona tutto** per selezionare tutte le tracce. In questo modo si annullano le singole tracce selezionate. Quando si preme il tasto **RETURN** sul telecomando o si seleziona il tasto ► e poi si preme il tasto , tutte le tracce vengono visualizzate sulla schermata di riproduzione musicale e il prodotto inizia a riprodurre le tracce dalla n° 001.
 - Utilizzare **Deseleziona tutto** per deselezionare immediatamente tutte le tracce selezionate. Dopodiché, selezionare le singole tracce oppure utilizzare la funzione **Seleziona tutto** per selezionare tutte le tracce, quindi premere il tasto **RETURN** del telecomando oppure selezionare il tasto ► e poi il tasto . Se non si utilizza la funzione **Seleziona tutto** o se non si selezionano le singole tracce, la playlist non cambia.
 - Annulla annulla eventuali modifiche effettuate nella schermata Rip. selezione. Quando si torna alla schermata di riproduzione, la playlist è invariata.

RIP

1. Inserire un dispositivo USB nel connettore USB del prodotto.
2. Con la schermata di riproduzione visualizzata, premere il tasto **TOOLS**. Viene visualizzato il menu Strumenti.
3. Utilizzare i tasti ▲▼ per selezionare il ripping, quindi premere il tasto . Viene visualizzata la schermata **Rip**.
4. Utilizzare i tasti ▲▼ per selezionare una traccia, quindi premere il tasto . A sinistra della traccia appare un segno di spunta.

Riproduzione multimediale

5. Ripetere il passo 3 per selezionare e controllare le tracce aggiuntive.
6. Per rimuovere una traccia dall'elenco, spostarsi sulla traccia, quindi premere di nuovo il tasto . Il segno di spunta sulla traccia viene rimosso.
7. A operazione ultimata, premere il tasto ► per selezionare il ripping, quindi premere il tasto . Appare il popup del ripping.
8. Premere il tasto  per avviare il processo di ripping. Viene visualizzato il popup della barra di completamento del ripping.
9. Quando il ripping è completato, viene visualizzato il messaggio "Ripping completato.". Premere il tasto .
10. Premere il tasto **RETURN** per tornare alla schermata di riproduzione.

I NOTA I

- ▶ Questa funzione non è disponibile con CD audio DTS.
- ▶ Questa funzione può non essere supportata da alcuni dischi.
- ▶ Questa funzione viene codificata in formato .mp3 a 192 kbps.

Riproduzione di contenuti fotografici

È possibile riprodurre i contenuti fotografici di DVD, USB, dispositivi mobili o PC.

Uso del menu Strumenti

Durante la riproduzione, premere il tasto **TOOLS**.

Vai a Elenco foto	Selezionare quest'opzione per andare all'elenco delle foto degli attuali supporti.
Avvia proiezione diapositive	Selezionare per avviare la proiezione delle diapositive.
Velocità slide show	Selezionare quest'opzione per impostare la velocità della slide show.
Effetto slide show	Selezionare quest'opzione per impostare gli effetti speciali della slide show.
Musica sottofondo attiv	Selezionare quest'opzione per ascoltare musica durante la visione di una slide show.
Impostazione musica di sottofondo	Selezionare quest'opzione per impostare la musica di sottofondo.

Modalità immagine	Selezionare quest'opzione per effettuare le impostazioni per l'immagine. <ul style="list-style-type: none">- Dinamica : Selezionare quest'opzione per aumentare la nitidezza.- Standard : Selezionare quest'opzione per la maggior parte delle applicazioni.- Film : Questa è l'impostazione migliore per guardare i film.- Utente : Consente di regolare rispettivamente la nitidezza e la funzione di riduzione del rumore. I NOTA I <ul style="list-style-type: none">▶ Quando si utilizza la funzione BD Wise, questo menu non viene visualizzato.
Zoom	Selezionare per ingrandire l'immagine corrente. (Ingrandisce l'immagine fino a 4 volte)
Ruota	Selezionare per ruotare l'immagine. (L'immagine viene ruotata in senso orario o antiorario).
Rip. selezione	Vedere le pagine 46~48.
Login/out	Vedere le pagine 46~48.
Informazioni	Mostra le informazioni sull'immagine.

I NOTA I

- ▶ Il menu degli strumenti può variare a seconda del disco o dispositivo di memorizzazione. È possibile che non vengano visualizzate tutte le opzioni.
- ▶ Per abilitare la funzione di musica di sottofondo, il file della foto deve trovarsi sullo stesso supporto di memorizzazione del file musicale. Tuttavia, sulla qualità del suono possono influire il bit rate del file MP3, la dimensione della foto e il metodo di codifica.
- ▶ Non è possibile ingrandire il campo di sottotitoli e PG nel modo a schermo intero.





Utilizzo del menu Strumenti con un file selezionato

Quando vi è un file selezionato, premere il tasto **TOOLS**.

Visione	Selezionare quest'opzione per accedere alle opzioni di ordinamento: Artista, Genere, Mensile, Data ultima ecc. Le opzioni di ordinamento visualizzate dipendono dal tipo di memorizzazione e di supporto.
Vista cartella	Appare sulla schermata della funzione Visione. Selezionare quest'opzione per visualizzare le cartelle sul dispositivo di memorizzazione.
Titolo	Appare sulla schermata della funzione Visione. Selezionare quest'opzione per ordinare per titolo tutti i file foto o video su un dispositivo di memorizzazione.
Artista	Appare sulla schermata della funzione Visione. Selezionare Artista per ordinare e visualizzare per artista tutte le tracce musicali su un dispositivo di memorizzazione.
Album	Appare sulla schermata della funzione Visione. Selezionare Album per ordinare e visualizzare per album tutte le tracce musicali su un dispositivo di memorizzazione.
Genere	Appare sulla schermata della funzione Visione. Selezionare Genere per ordinare e visualizzare per genere tutte le tracce musicali su un dispositivo di memorizzazione.
Data ultima	Appare sulla schermata della funzione Visione. Selezionare quest'opzione per ordinare e visualizzare dall'ultimo al primo tutti i file foto o video su un dispositivo di memorizzazione.
Prima data psb	Appare sulla schermata della funzione Visione. Selezionare quest'opzione per ordinare e visualizzare dal primo all'ultimo tutti i file foto o video su un dispositivo di memorizzazione.
Mensile	Appare sulla schermata della funzione Visione. Selezionare quest'opzione per ordinare per mese di creazione tutti i file foto o video su un dispositivo di memorizzazione.

Rip. selezione

Rip. selezione consente di selezionare specifici file musicali, video e foto da riprodurre. In principio funziona in modo analogo per tutti i supporti. L'esempio in basso è per le foto.

1. Sulla schermata di selezione, utilizzare i tasti ▲▼◀▶ per selezionare la foto da visualizzare, quindi premere il tasto . A sinistra dell'immagine appare un segno di spunta.
2. Ripetere il passo 1 per ogni foto da visualizzare.
3. Per deselegionare una foto, evidenziarla, quindi premere il tasto .
4. A operazione ultimata, utilizzare i tasti ◀▶ per selezionare **Riprod.**, quindi premere il tasto . Si avvia una slide show delle foto selezionate.
5. Per sospendere la slide show, premere una volta il tasto . Per riavviare la slide show, premere di nuovo il tasto .
6. Per arrestare la slide show, premere il tasto **RETURN**.

I NOTA I













- ▶ Dopo l'inizio della slide show, è possibile controllare la proiezione delle diapositive premendo il tasto **TOOLS** e visualizzando il menu della proiezione delle diapositive. Vedere "Uso del menu Strumenti" a pagina 46.

Invia

Selezionare Invia per caricare i file selezionati su Picasa, Facebook, Cloud Storage o Family Story.

Per utilizzare Invia, è necessario stabilire un account con il sito online, quindi accedere utilizzando la funzione Log In.

Riproduzione multimediale

<p>Invia</p>	<ol style="list-style-type: none"> 1. Utilizzare i tasti ▲▼◀▶ per selezionare un file, quindi premere il tasto . 2. Ripetere per ogni traccia o file da caricare. <p>I NOTA I</p> <ul style="list-style-type: none"> ▶ È anche possibile spostarsi su Seleziona tutto a destra, quindi premere il tasto  per selezionare tutte le tracce o i file. <ol style="list-style-type: none"> 3. Selezionare Invia sul lato destro, quindi premere il tasto . 4. Utilizzare i tasti ▲▼ per selezionare il sito online su cui caricare i file o le tracce, quindi premere il tasto . 	<p>Elimina (Playlist)</p>	<p>A seconda della schermata visualizzata, selezionare Elimina per cancellare un file da un supporto cancellabile (come ad esempio un dispositivo USB) o per eliminare una playlist.</p>
<p>Login/out</p>	<p>La funzione Login/Out consente di accedere all'account Samsung online.</p>	<p>Mod. playlist</p>	<p>Selezionare Mod. playlist per rimuovere file o tracce da una playlist. Il dispositivo di memorizzazione che contiene la playlist deve essere inserito nel lettore o collegato ad esso.</p> <ol style="list-style-type: none"> 1. Utilizzare i tasti ▲▼◀▶ per selezionare un file, quindi premere il tasto . 2. Ripetere per ogni traccia o file da rimuovere. <p>I NOTA I</p> <ul style="list-style-type: none"> ▶ È anche possibile spostarsi su Seleziona tutto a destra, quindi premere il tasto  per selezionare tutte le tracce o i file. <ol style="list-style-type: none"> 3. Selezionare Rimuovi sul lato destro, quindi premere il tasto .
<p>Agg. a elenco</p>	<p>Selezionare quest'opzione per creare una playlist o aggiungere file o tracce a una playlist.</p> <ol style="list-style-type: none"> 1. Utilizzare i tasti ▲▼◀▶ per selezionare una traccia o un file, quindi premere il tasto . 2. Ripetere per ogni traccia o file da aggiungere. 3. Selezionare Aggiungi a destra, quindi premere il tasto . 4. Sulla schermata che appare, eseguire una delle seguenti azioni: <ul style="list-style-type: none"> • Selezionare la playlist a cui aggiungere le tracce o i file e quindi premere il tasto . • Selezionare Crea nuova, quindi premere il tasto . Nel popup della tastiera che appare, assegnare un nome alla nuova playlist. Inserire i numeri utilizzando quelli del telecomando. Inserire le lettere utilizzando i tasti ▲▼◀▶ per spostare il cursore, quindi premere il tasto . Al termine, spostarsi su Fatto nella parte inferiore dello schermo, quindi premere il tasto . 	<p>Riproduci gruppo corrente</p>	<p>Dopo aver effettuato l'ordinamento per Artista, Genere, Album, Titolo, Data ultima, Prima data psb o Mensile, selezionare un gruppo come risultato dell'ordinamento (ad esempio, tutte le immagini scattate ad agosto), quindi selezionare Riproduci gruppo corrente per riprodurre o visualizzare solo i file di quel gruppo.</p>
		<p>Vai a Playlist</p>	<p>Selezionare quest'opzione per andare alla sezione della playlist della schermata AllShare principale.</p>
		<p>Codifica</p>	<p>La funzione Codifica - che cambia a seconda della lingua o dell'area geografica - modifica il modo in cui il lettore ordina, dispone e presenta file o tracce, visualizza date ecc. Selezionare Codifica per cambiare la codifica in modo che corrisponda a quella della lingua o dell'area geografica.</p>
		<p>Informazioni</p>	<p>Visualizza informazioni su file e contenuti multimediali.</p>

I NOTA I

- ▶ Il menu degli strumenti può variare a seconda del disco o dispositivo di memorizzazione. È possibile che non vengano visualizzate tutte le opzioni.

Servizi di rete

È possibile usufruire di diversi servizi di rete come Smart Hub o BD-LIVE collegando il lettore alla rete.

Per usare i servizi di rete è necessario innanzitutto:

1. Collegare il lettore alla rete. (Vedere a pagina 19)
2. Configurare le impostazioni di rete. (Vedere le pagine 30–32)

Utilizzo di Smart Hub

Utilizzando Smart Hub, da Internet è possibile scaricare filmati, video e musica, accedere a diverse applicazioni gratuite e a pagamento e visualizzarle sul televisore. I contenuti delle applicazioni comprendono notizie, sport, previsioni del tempo, mercati azionari, mappe, foto e giochi. Per istruzioni su come utilizzare Smart Hub, seguire i passi di seguito riportati:

1. Visitare il sito www.samsung.com.
2. Fare clic su **Supporto** in cima alla pagina.
3. Nella pagina **Supporto**, inserire il codice del modello del lettore nel relativo campo, quindi premere il tasto **Invio**.
4. Nella pagina che viene visualizzata, fare clic su **Trova download** a sinistra sotto **Download**. Viene visualizzato il **Download Center**.
5. Nella pagina del **Download Center**, fare clic sulla scheda **Manuali**.
6. Nella scheda **Manuali**, fare clic sull'icona del file a destra di **Manuale utente Smart Hub**. Il manuale viene scaricato.

! NOTA

- ▶ La posizione Web del manuale Smart Hub è soggetta a modifiche senza preavviso.
- ▶ Se la home page viene aggiornata o modificata, i contenuti citati nel manuale utente possono essere diversi da quelli presenti nei menu.

Smart Hub in breve

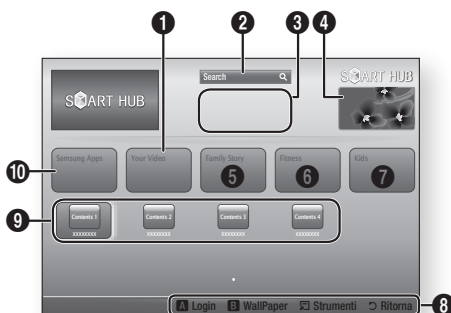

- | | |
|---|---|
| 1 | Your Video : Fornisce consigli sui video in base alle preferenze personali. |
| 2 | Search : Fornisce una ricerca integrata dei provider video e dei dispositivi AllShare collegati. |
| 3 | Raccomandati : Mostra i contenuti raccomandati gestiti da Samsung. |
| 4 | Commerciale : Visualizza la Guida di Smart Hub, un'introduzione al lettore e nuove introduzioni all'applicazione. |
| 5 | Family Story : Un modo semplice per accedere ai contenuti familiari. <ul style="list-style-type: none">• Fornisce accesso a foto, messaggi ed eventi familiari in qualsiasi luogo e momento. |
| 6 | Fitness : Portale per un servizio unificato di cura personale. <ul style="list-style-type: none">• Fornisce video di fitness da diverse fonti con feedback sulle calorie bruciate dopo ogni allenamento. |
| 7 | Kids : Il servizio Bambini permette ai più piccoli di usufruire in modo facile e sicuro dei loro contenuti preferiti. <ul style="list-style-type: none">• Fornisce ai bambini una vasta gamma di contenuti divertenti e sicuri. |
| 8 | Guida di navigazione : Visualizza i tasti del telecomando utilizzabili per navigare in Smart Hub. <ul style="list-style-type: none">• ROSSO (A) : Per effettuare il login a Smart Hub.• VERDE (B) : Per visualizzare la schermata di sfondo.• Strumenti : Per visualizzare la finestra delle impostazioni.• Ritorna : Per tornare al menu precedente. |

9	Applicazioni personali : Mostra la galleria personale di applicazioni in cui è possibile aggiungere, modificare ed eliminare.
10	Samsung Apps : Aprire Samsung Apps per scaricare diversi servizi applicativi a pagamento o gratuiti.

Uso del browser Web

È possibile accedere a Internet tramite il browser Web installato per impostazione predefinita nella schermata di Smart Hub.

1. Selezionare **Smart Hub** nella schermata iniziale, quindi premere il tasto .
2. Selezionare il browser Web in Smart hub, quindi premere il tasto .





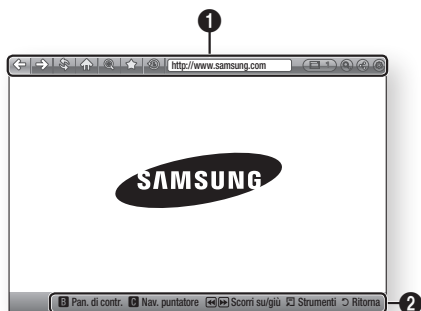

NOTA I

- ▶ Se si esegue il browser Web con il lettore collegato tramite HDMI ad un televisore compatibile con BD Wise - e BD Wise è acceso - il browser si adatta alla dimensione completa dello schermo e la risoluzione del televisore viene impostata automaticamente sulla risoluzione ottimale.
- ▶ Il browser Web non è compatibile con le applicazioni Java.
- ▶ Se si tenta di scaricare un file, ma non si riesce a salvarlo, viene visualizzato un messaggio di errore.
- ▶ E-commerce per l'acquisto dei prodotti online non è supportato.
- ▶ ActiveX non è supportato.
- ▶ L'accesso ad alcuni siti o browser web di determinate aziende potrebbe essere bloccato.





Il browser Web in breve



Pan. di contr. : Mostra le varie funzioni del browser Web.

-  : Passa alla pagina precedente.
-  : Passa all'ultima pagina vista prima di tornare alla precedente.
-  : Ricarica la pagina corrente e aggiorna lo schermo.
-  : Passa alla schermata iniziale del browser Web.
-  : Permette di aumentare o diminuire lo zoom sullo schermo in diverse percentuali di ingrandimento.
-  : Permette di inserire un segnalibro su certe pagine per ricaricarle facilmente.

1

-  : Permette di visualizzare la cronologia delle pagine visitate in base alla data, al nome o alla frequenza.
- : Permette di inserire un indirizzo di pagina manualmente o di passare ad una pagina dall'elenco delle pagine visitate.
-  : Permette di passare facilmente tra le diverse finestre del browser Web aperte.
-  : Permette di cercare informazioni in base a parole chiave.
-  : Permette di condividere il sito corrente inviando un messaggio al gruppo familiare.
-  : Permette di configurare le impostazioni per l'utilizzo del browser Web.

2

Guida di navigazione : Visualizza i tasti del telecomando utilizzabili per navigare nel browser Web.

- **VERDE (B)** : Per visualizzare il pannello di controllo.
- **GIALLO (C)** : Per cambiare la forma del puntatore.
- **◀▶▶▶** : Scorrere la pagina verso l'alto/verso il basso.
- **Strumenti** : Per visualizzare la finestra degli strumenti.
- **Ritorna** : Per tornare al menu precedente.

BD-LIVE™

Quando il lettore è collegato alla rete, è possibile fruire di diversi contenuti di servizi relativi ai film utilizzando un disco compatibile con BD-LIVE.

1. Collegare una memory stick USB al connettore USB del lettore, quindi controllare lo spazio in memoria rimanente. Il dispositivo di memoria deve avere almeno 1GB di spazio libero per poter installare i servizi BD-LIVE.
2. Selezionare **Impostazioni** nella schermata iniziale, quindi premere il tasto .
3. Selezionare **Rete**, quindi premere il tasto .
4. Selezionare **Impostazioni BD-Live**, quindi premere il tasto .
5. Selezionare **Gestione dei dati BD**, quindi premere il tasto .
6. Selezionare **Scelta dispositivo**, quindi premere il tasto .
7. Selezionare **USB**, quindi premere il tasto .
8. Inserire un disco Blu-ray che supporti BD-LIVE.
9. Selezionare una voce tra i diversi contenuti del servizio BD-LIVE forniti dal produttore del disco.

! NOTA !

- ▶ La modalità di utilizzo di BD-LIVE e dei contenuti forniti può variare a seconda del produttore del disco.

Avvertenza sulla compatibilità

NON TUTTI I dischi sono compatibili

- Limitatamente alle restrizioni di seguito descritte e a quelle annotate in tutto il Manuale, inclusa la sezione Tipo e caratteristiche del disco di questo manuale utente, i tipi di dischi riproducibili sono: dischi BD-ROM, DVD-VIDEO e CD audio (CD-DA) commerciali pre-registrati; dischi BD-RE/-R, DVD-RW/-R; dischi CD-RW/-R.
- Dischi diversi da quelli sopra indicati non possono essere riprodotti con questo lettore. Inoltre, alcuni dei dischi sopra riportati potrebbero non essere riprodotti per uno o più motivi tra quelli indicati di seguito.
- Samsung non può garantire che questo lettore sia in grado di riprodurre tutti i dischi contrassegnati dal logo, BD-ROM, BD-RE/-R, VIDEO DVD, DVD-RW/-R, DVD+RW/+R e CD-RW/-R, inoltre questo lettore potrebbe non rispondere a tutti i comandi operativi o attivare tutte le funzioni di ogni disco. È pertanto possibile che si verifichino problemi di incompatibilità e di funzionamento del lettore tra gli attuali dischi e quelli che il nuovo formato:
 - Blu-ray è un formato nuovo e in evoluzione; è possibile dunque che questo lettore non consenta di attivare tutte le funzioni dei dischi Blu-ray o perché opzionali o perché si tratta di funzioni supplementari che sono state aggiunte al formato Blu-ray dopo la fabbricazione di questo lettore, o perché determinate funzioni saranno disponibili solo in un secondo tempo;
 - questo lettore non supporta tutte le versioni di formato del disco attuali o nuove;
 - i formati attuali o nuovi dei dischi sono soggetti a revisioni, modifiche, aggiornamenti, migliorie e/o aggiunte;
 - alcuni dischi vengono prodotti in modo da consentire un funzionamento specifico o limitato durante la riproduzione;
 - è possibile che alcune funzioni siano opzionali, che altre funzioni siano state aggiunte dopo l'uscita di questo lettore o che determinate funzioni siano disponibili solo in un secondo momento;
 - è possibile che alcuni dischi che recano il contrassegno BD-ROM, BD-RE/-R, DVD-VIDEO, DVD-RW/-R, DVD+RW/+R e CD-RW/-R non siano ancora standardizzati;
 - alcuni dischi potrebbero non essere riprodotti a seconda del loro stato fisico o delle condizioni di registrazione;
 - possono verificarsi dei problemi e degli errori nella creazione di Blu-ray o del software DVD e/o nella fabbricazione dei dischi;
 - Questo lettore funziona diversamente dai lettori DVD standard e dagli altri apparecchi AV; e/o
 - per i motivi indicati nel presente manuale utente e per altri motivi individuati e inviati dal Centro di Assistenza clienti SAMSUNG.
- In caso di problemi di compatibilità o di problemi di funzionamento del lettore, contattare il Centro di assistenza clienti SAMSUNG.
Per eventuali aggiornamenti su questo lettore, è inoltre possibile contattare il Centro di assistenza clienti SAMSUNG.
- Per ulteriori informazioni sui limiti della riproduzione e sulla compatibilità del disco, si vedano le sezioni Precauzioni, Prima di leggere il manuale utente, Tipi e caratteristiche del disco, e Prima di avviare la riproduzione, contenute in questo manuale utente.
- **Per l'uscita a scansione progressiva del lettore di dischi Blu-ray** : I CLIENTI SONO PREGATI DI NOTARE CHE NON TUTTI I TELEVISORI AD ALTA DEFINIZIONE SONO COMPLETAMENTE COMPATIBILI CON QUESTO PRODOTTO. PERTANTO, L'IMMAGINE POTREBBE APPARIRE ALTERATA. IN CASO DI PROBLEMI CON LE IMMAGINI A SCANSIONE PROGRESSIVA, SI RACCOMANDA ALL'UTENTE DI IMPOSTARE LA CONNESSIONE SULL'USCITA "DEFINIZIONE STANDARD". IN CASO DI DOMANDE RELATIVE ALLA COMPATIBILITÀ TRA IL TELEVISORE E QUESTO PRODOTTO, CONTATTARE IL NOSTRO CENTRO DI ASSISTENZA CLIENTI.

Protezione contro la copia

- Dato che AACSS (Advanced Access Content System) è approvato come sistema di protezione dei contenuti per il formato Blu-ray e viene utilizzato come il CSS (Content Scramble System) per il formato DVD, vengono imposte alcune restrizioni sulla riproduzione, sull'uscita analogica del segnale, ecc., per i contenuti AACSS protetti.

Il funzionamento di questo prodotto e le relative restrizioni possono variare in funzione del periodo di acquisto oppure tali restrizioni possono essere adottate e/o cambiate dall'AACSS dopo la fabbricazione del prodotto. Inoltre vengono utilizzati aggiuntivamente BD-ROM Mark e BD+ come sistemi di protezione del contenuto per il formato Blu-ray, che impone certe restrizioni, incluse quelle di riproduzione per i contenuti protetti con BD-ROM Mark e/o BD+. Per ottenere informazioni aggiuntive su AACSS, BD-ROM Mark, BD+, o su questo prodotto, contattare il Centro di assistenza clienti SAMSUNG.

- Molti dischi Blu-ray/DVD sono codificati con una protezione contro la copia. Per questo motivo, il lettore deve essere collegato direttamente al televisore, non a un videoregistratore. Se si collega il sistema a un videoregistratore, i dischi Blu-ray/DVD protetti contro la copia verranno riprodotti con un'immagine distorta.
- Secondo le leggi di copyright USA e quelle di altri Paesi, la registrazione, l'uso, la visione, la distribuzione o la modifica di programmi televisivi, videocassette, dischi Blu-ray, DVD, e altri materiali senza la dovuta autorizzazione può esporre a responsabilità civile e/o penale.
- **Avvertenza Cinavia** : Questo prodotto utilizza tecnologia Cinavia per limitare l'uso di copie non autorizzate di film e video commerciali e relative tracce audio. Se viene rilevato l'uso proibito di una copia non autorizzata, viene visualizzato un messaggio che interrompe la riproduzione o la copia. Per maggiori informazioni sulla tecnologia Cinavia consultare il centro online di informazioni ai consumatori di Cinavia all'indirizzo <http://www.cinavia.com>. Per richiedere maggiori informazioni su Cinavia per e-mail, inviare un messaggio con il proprio indirizzo a: Cinavia Consumer Information Centre, P.O. Box 86851, San Diego, CA, 92138, USA.

Questo prodotto è dotato di tecnologia proprietaria di Verance Corporation ed è protetto dal brevetto U.S.A. 7.369.677 e da altri brevetti U.S.A. e di altri Paesi registrati e in attesa di registrazione, di una protezione del copyright e del segreto aziendale per alcuni aspetti di tale tecnologia. Cinavia è un marchio di Verance Corporation. Copyright 2004-2010 Verance Corporation. Verance. Tutti i diritti riservati. Sono vietati il reverse engineering o lo smontaggio.

Declinazione di responsabilità per il servizio di rete

Tutti i contenuti e i servizi accessibili attraverso questo dispositivo appartengono a terzi e sono protetti da copyright, brevetto, marchio e/o altre leggi di proprietà intellettuale. Tali contenuti e servizi vengono forniti unicamente per il proprio uso personale non commerciale. L'utilizzo di contenuti o servizi non conforme all'autorizzazione da parte del proprietario dei contenuti o del provider di servizi non è consentito. Senza limitare quanto sopra, a meno di espressa autorizzazione da parte del proprietario dei contenuti o del provider di servizi applicabile, non è consentito modificare, copiare, ripubblicare, caricare, postare, trasmettere, tradurre, vendere, creare lavori derivati, sfruttare o distribuire in qualsivoglia maniera o con qualsivoglia mezzo i contenuti o i servizi visualizzati con questo dispositivo.

Appendice

I CONTENUTI E I SERVIZI DI TERZI SONO FORNITI "COSÌ COME SONO." SAMSUNG NON GARANTISCE I CONTENUTI O I SERVIZI COSÌ FORNITI, ESPRESSAMENTE O IMPLICITAMENTE, PER QUALSIVOGLIA SCOPO. SAMSUNG RIFIUTA ESPRESSAMENTE GARANZIE IMPLICITE, TRA CUI, IN PARTICOLARE, GARANZIE DI COMMERCIALIZZABILITÀ O IDONEITÀ A UNO SCOPO PARTICOLARE. SAMSUNG NON GARANTISCE LA PRECISIONE, LA VALIDITÀ, L'ATEMPORALITÀ, LA LEGALITÀ O LA COMPLETEZZA DEI CONTENUTI O DEI SERVIZI RESI DISPONIBILI ATTRAVERSO QUESTO DISPOSITIVO E IN NESSUN CASO, NEPPURE IN CASO DI NEGLIGENZA, SAMSUNG POTRÀ ESSERE RITENUTA RESPONSABILE, PER INADEMPIMENTO CONTRATTUALE O TORTO, DI EVENTUALI DANNI DIRETTI, INDIRETTI, INCIDENTALI, SPECIALI O CONSEGUENTI, SPESE LEGALI, SPESE, O ALTRI DANNI DERIVANTI DA O LEGATI A INFORMAZIONI FORNITE, O DANNI CONSEGUENTI ALL'UTILIZZO DI QUALSIVOGLIA CONTENUTO O SERVIZIO DA PARTE VOSTRA O DI TERZI, ANCHE SE AVVISATI DELL'EVENTUALITÀ DI TALI DANNI.

I servizi di terzi possono essere terminati o interrotti in qualsiasi momento e Samsung non fornisce garanzie riguardo al fatto che i contenuti o i servizi rimarranno disponibili per qualsiasi periodo di tempo. I contenuti e i servizi sono trasmessi da terze parti attraverso reti e servizi di trasmissione di cui Samsung non ha il controllo. Senza limitare la generalità di questa dichiarazione di non responsabilità, Samsung rifiuta espressamente qualsiasi responsabilità per l'eventuale interruzione o sospensione di contenuti o servizi resi disponibili attraverso questo dispositivo.

Samsung non è responsabile per l'assistenza clienti relativa ai contenuti e ai servizi. Qualsiasi domanda o richiesta di assistenza in merito ai contenuti o ai servizi deve essere effettuata direttamente ai rispettivi provider dei contenuti e dei servizi.

Licenza

- Dolby e il simbolo della doppia D sono marchi registrati di Dolby Laboratories.



- Prodotto su licenza, brevetti USA n.: 5.956.674; 5.974.380; 6.487.535 e altri brevetti USA e mondiali registrati/in attesa di registrazione. DTS, il simbolo e DTS e il simbolo insieme sono marchi registrati; DTS 2.0+Digital Out sono marchi di DTS, Inc. Il prodotto include il software. © DTS, Inc. Tutti i diritti riservati.



- DivX

- INFORMAZIONI SUI VIDEO DIVX : DivX® è un formato video digitale creato da DivX, LLC, una consociata di Rovi Corporation. Questo è un dispositivo ufficiale DivX Certified® che riproduce video DivX. Per ulteriori informazioni e per gli strumenti software per la conversione dei file in video DivX, visitare il sito divx.com.
- INFORMAZIONI SUI DIVX VIDEO ON DEMAND : Questo dispositivo DivX Certified® deve essere registrato per consentire la riproduzione dei film DivX video on demand (VOD) acquistati. Per ottenere il codice di registrazione, individuare la sezione DivX VOD nel menu di impostazione del dispositivo. Visitare il sito vod.divx.com per ulteriori informazioni su come completare la registrazione.
- DivX Certified® per riprodurre video DivX® fino a HD 1080p, compresi i contenuti premium. DivX®, DivX Certified® e i loghi ad essi associati sono marchi di Rovi Corporation o delle sue consociate e sono utilizzati su licenza. Protetto da uno o più dei seguenti brevetti USA : 7,295,673; 7,460,668; 7,515,710; 7,519,274.



- HDMI, HDMI High-Definition Multimedia Interface e il logo HDMI sono marchi o marchi registrati di HDMI Licensing LLC negli Stati Uniti e in altri Paesi.
- Oracle e Java sono marchi registrati di Oracle e/o delle sue filiali. Altri nomi possono essere marchi dei rispettivi proprietari.



- Avviso di licenza open source
 - In caso di utilizzo di software open source, sono disponibili licenze open source nel menu del prodotto.
- Blu-ray Disc™, Blu-ray™ e i logo sono marchi registrati di Blu-ray Disc Association.

Raccomandazioni - Solo UE

- Con la presente, Samsung Electronics dichiara che questo BD Player è conforme ai requisiti essenziali e alle altre clausole pertinenti indicate nella Direttiva 1999/5/CE. La Dichiarazione di conformità ufficiale è reperibile all'indirizzo <http://www.samsung.com>, accendendo alla pagina Supporto > Certificati CE, e immettendo i dati richiesti per l'identificazione del prodotto. Questo dispositivo può essere utilizzato in tutti i Paesi dell'UE. In Francia, questo dispositivo può essere soltanto utilizzato in luoghi chiusi.



Informazioni aggiuntive

Nota

Impostazioni	Impostazioni 3D
	<ul style="list-style-type: none"> • Per alcuni dischi 3D, per arrestare un filmato durante la riproduzione 3D, premere una volta il tasto []. Il filmato si arresta e l'opzione modo 3D si disattiva. Per cambiare la selezione di un'opzione 3D durante la riproduzione di un filmato 3D, premere una volta il tasto []. Si apre il menu Blu-ray. Premere nuovamente il tasto [], quindi selezionare Impostazioni 3D nel menu Blu-ray. • A seconda del contenuto e della posizione dell'immagine sullo schermo del televisore, si possono vedere delle barre nere verticali sul lato sinistro, sul lato destro o su entrambi i lati.
	Formato TV
	<ul style="list-style-type: none"> • A seconda del tipo di disco, è possibile che alcuni formati non siano disponibili. • Se si selezionano un formato e un'opzione diversi dal formato del televisore, l'immagine potrebbe apparire distorta. • Selezionando 16:9 originale, è possibile che il televisore visualizzi il formato 4:3 Pillarbox (barre nere ai lati dell'immagine).
	BD Wise (solo lettori Samsung)
	<ul style="list-style-type: none"> • Quando BD Wise è attivo, l'impostazione della risoluzione passa automaticamente alle impostazioni predefinite di BD Wise e BD Wise appare nel menu Risoluzione. • Se il lettore è collegato a un dispositivo che non supporta BD Wise, non è possibile utilizzare questa funzione. • Per un funzionamento corretto di BD Wise, impostare l'opzione BD Wise del lettore e del televisore su On.
	Uscita Digitale
<ul style="list-style-type: none"> • Assicurarsi di selezionare l'opzione di uscita digitale corretta, altrimenti la traccia audio risulterà assente o molto disturbata. • Se il dispositivo HDMI (ricevitore AV, televisore) non è compatibile con i formati compressi (Dolby Digital, DTS), il segnale audio viene emesso come PCM. • I normali DVD non dispongono di audio BONUSVIEW ed effetti sonori di navigazione. • Alcuni dischi Blu-ray non dispongono di audio BONUSVIEW ed effetti sonori di navigazione. • Questa Uscita Digitale non influisce sull'uscita audio HDMI verso il televisore. Influisce, invece, sull'uscita audio HDMI e ottica se il lettore è collegato a un ricevitore AV. • Se vengono riprodotte tracce audio MPEG, il segnale audio viene emesso come PCM indipendentemente dall'uscita digitale selezionata (PCM o Bitstream). 	
Sottocampionamento PCM	
<ul style="list-style-type: none"> • Anche quando il sottocampionamento PCM è impostato su Off, per alcuni dischi viene emesso solo un audio sottocampionato attraverso le uscite digitali. • HDMI <ul style="list-style-type: none"> - Se il televisore non è compatibile con i formati multicanale compressi (Dolby Digital, DTS), il lettore può generare un audio convertito in PCM a 2 canali anche se si seleziona Bitstream (ricodificato o non elaborato) nel menu di configurazione. - Se il televisore non è compatibile con frequenze di campionamento PCM superiori a 48kHz, il lettore può generare un'uscita di 48kHz. 	

Impostazioni BD-Live	Connessione Internet BD-Live
	<ul style="list-style-type: none"> • Che cos'è un certificato valido? Quando il lettore usa BD-LIVE per inviare i dati del disco e richiedere al server la certificazione del disco, il server usa i dati trasmessi per controllare la validità del disco e reinvia il certificato al lettore. • La connessione a Internet potrebbe essere limitata durante l'utilizzo di contenuti BD-LIVE.
	Gestione dei dati BD
	<ul style="list-style-type: none"> • Nel modo memoria esterna, la riproduzione del disco può essere interrotta se si scollega il dispositivo USB durante la riproduzione. • Sono supportati solo i dispositivi USB formattati nel file system FAT (etichetta di volume DOS 8.3). Si consiglia di usare dispositivi USB che supportano il protocollo USB 2.0, con velocità di lettura/scrittura di 4 MB/sec o superiore. • La funzione Riprendi riprod. potrebbe non funzionare dopo aver formattato il dispositivo di memorizzazione. • La memoria totale disponibile per Gestione dei dati BD può differire, a seconda delle condizioni.
Riproduzione multimediale	Anynet+ (HDMI-CEC)
	<ul style="list-style-type: none"> • Su alcuni televisori, alcune risoluzioni di uscita HDMI potrebbero non essere utilizzabili. Consultare il manuale utente del televisore. • Questa funzione non è disponibile se il cavo HDMI non supporta CEC. • Il logo Anynet+ sul televisore Samsung indica che viene supportata la funzione Anynet+.
Riproduzione multimediale	Selezione della lingua dell'audio
	<ul style="list-style-type: none"> • L'indicatore ◀▶ non appare sullo schermo se la sezione BONUSVIEW non contiene impostazioni audio BONUSVIEW. • Le lingue disponibili attraverso la funzione Lingua audio dipendono dalle lingue codificate sul disco. Questa funzione o alcune lingue potrebbero non essere disponibili. • Con alcuni dischi Blu-ray è possibile selezionare tracce audio LPCM o Dolby Digital in inglese.
	Selezione della lingua dei sottotitoli
	<ul style="list-style-type: none"> • Su alcuni dischi Blu-ray/DVD è possibile cambiare la lingua dei sottotitoli nel menu del disco. Premere il tasto DISC MENU. • Questa funzione dipende dalla selezione dei sottotitoli codificati sul disco, quindi potrebbe non essere disponibile su tutti i dischi Blu-ray/DVD. • Se il disco Blu-ray ha una sezione BONUSVIEW, vengono visualizzate anche le informazioni sul modo principale BONUSVIEW. • Questa funzione modifica contemporaneamente sottotitoli primari e secondari. • Sono rispettivamente visualizzati il numero totale di sottotitoli primari e secondari. • Se si preme il tasto SUBTITLE sul telecomando, appare la barra dei sottotitoli. Premere il tasto RETURN per nascondere la barra dei sottotitoli.

Risoluzione in base al tipo di contenuti

Configurazione \ Uscita	Disco Blu-ray	E-content/ Contenuti digitali	DVD
BD Wise	Risoluzione del disco Blu-ray	1080p	576i/480i
Auto	Risoluzione max. dell'ingresso TV	Risoluzione max. dell'ingresso TV	Risoluzione max. dell'ingresso TV
1080p	1080p	1080p	1080p
Fotogramma video: Auto (24 fs)	1080@24F	1080@24F	-
1080i	1080i	1080i	1080i
720p	720p	720p	720p
576p/480p	576p/480p	576p/480p	576p/480p

I NOTA I

- ▶ Se il televisore collegato al lettore non supporta il fotogramma video o la risoluzione selezionata, viene visualizzato il messaggio "Se dopo aver selezionato "Si" non viene visualizzata nessuna immagine, attendere 15 secondi per tornare alla risoluz. preced. Cambiare risoluzione?". Se si seleziona **Si**, lo schermo del televisore rimane vuoto per 15 secondi, dopodiché viene automaticamente ripristinata la risoluzione precedente.
- ▶ Se lo schermo rimane vuoto dopo aver cambiato la risoluzione, rimuovere tutti i dischi, quindi tenere premuto il tasto **■** sul pannello anteriore del lettore per più di 5 secondi. Vengono ripristinate tutte le impostazioni predefinite. Eseguire nuovamente la procedura di impostazione iniziale. Quindi andare su Impostazioni > Display > Risoluzione nel menu, e selezionare la corretta risoluzione per il televisore.
- ▶ Quando si esegue la procedura di impostazione iniziale, rifelezionare soltanto la lingua e il formato (dimensione schermo e formato). Il ripristino non influisce sulle impostazioni di rete, quindi si devono saltare Impostaz. rete e Aggiornamento software.
- ▶ Quando vengono ripristinate le impostazioni predefinite, tutti i dati BD utente memorizzati vengono eliminati.
- ▶ Affinché il lettore utilizzi il modo Fotogramma video (24Fs), il disco Blu-ray deve essere dotato della funzione 24 fotogrammi.

Selezione dell'uscita digitale

Configurazione		PCM		Bitstream (non elaborato)		Bitstream (DTS ricodificato)	Bitstream (Dolby D Ricodificato)
		Ricevitore HDMI	Ottica	Ricevitore HDMI	Ottica	Ricevitore HDMI o ottica	Ricevitore AV con supporto HDMI o Ottica
Streaming audio su disco Blu-ray	PCM	Fino a 7.1 canali	PCM 2 can.	PCM	PCM 2 can.	DTS ricodificato	Dolby Digital ricodificato *
	Dolby Digital	PCM 2 can.	PCM 2 can.	Dolby Digital	Dolby Digital	DTS ricodificato	Dolby Digital ricodificato *
	Dolby Digital Plus	PCM 2 can.	PCM 2 can.	Dolby Digital Plus	Dolby Digital	DTS ricodificato	Dolby Digital ricodificato *
	Dolby TrueHD	PCM 2 can.	PCM 2 can.	Dolby TrueHD	Dolby Digital	DTS ricodificato	Dolby Digital ricodificato *
	DTS	PCM 2 can.	PCM 2 can.	DTS	DTS	DTS ricodificato	Dolby Digital ricodificato *
	DTS-HD High Resolution Audio	PCM 2 can.	PCM 2 can.	DTS-HD High Resolution Audio	DTS	DTS ricodificato	Dolby Digital ricodificato *
	Audio master DTS-HD	PCM 2 can.	PCM 2 can.	Audio master DTS-HD	DTS	DTS ricodificato	Dolby Digital ricodificato *
Streaming audio su DVD	PCM	PCM 2 can.	PCM 2 can.	PCM 2 can.	PCM 2 can.	PCM 2 can.	PCM 2 can.
	Dolby Digital	PCM 2 can.	PCM 2 can.	Dolby Digital	Dolby Digital	Dolby Digital	Dolby Digital
	DTS	PCM 2 can.	PCM 2 can.	DTS	DTS	DTS	DTS
Definizione di disco Blu-ray	Qualsiasi	Decodifica il flusso audio principale e il flusso audio BONUSVIEW combinandoli nell'audio PCM ed aggiunge effetti sonori di navigazione.		Emette solo il flusso audio principale in modo che il ricevitore AV possa decodificare il bitstream audio. Non si udiranno l'audio BONUSVIEW e gli effetti sonori di navigazione.		Decodifica il flusso audio principale e il flusso audio BONUSVIEW combinandoli nell'audio PCM ed aggiunge effetti sonori di navigazione, quindi ricodifica l'audio PCM in bitstream DTS	Decodifica il flusso audio principale e il flusso audio BONUSVIEW combinandoli nell'audio PCM ed aggiunge effetti sonori di navigazione, quindi ricodifica l'audio PCM in bitstream Dolby Digital

* Se il flusso sorgente è a 2 canali, l'impostazione "Dolby D Ricodificato" non viene applicata.

I dischi Blu-ray possono comprendere tre flussi audio :

- Audio principale : La traccia audio principale.
- Audio BONUSVIEW : Traccia audio aggiuntiva, come i commenti del regista o degli attori.
- Effetti sonori di navigazione : Durante la navigazione nei menu è possibile udire i relativi effetti sonori. Gli effetti sonori di navigazione sono differenti per ciascun disco Blu-ray.

Risoluzione dei problemi

Prima di rivolgersi al servizio di assistenza, provare le seguenti soluzioni.

PROBLEMA	SOLUZIONE
Con il telecomando non è possibile eseguire nessuna operazione.	<ul style="list-style-type: none">• Controllare le batterie del telecomando. Può darsi che debbano essere sostituite.• Azionare il telecomando a una distanza non superiore a 6,1 m dal lettore.• Rimuovere le batterie e tenere premuti uno o più tasti per diversi minuti per scaricare l'elettricità residua dal microprocessore all'interno del telecomando e resettarlo. Reinserire le batterie e riprovare ad usare il telecomando.
Il disco non viene riprodotto.	<ul style="list-style-type: none">• Assicurarsi che il disco sia inserito con il lato dell'etichetta rivolto verso l'alto.• Verificare il codice regionale del disco Blu-ray/DVD.
Il menu del disco non appare.	<ul style="list-style-type: none">• Assicurarsi che il disco contenga dei menu.
Sulla schermata appare un messaggio di divieto.	<ul style="list-style-type: none">• Questo messaggio viene visualizzato quando si preme un tasto non valido.• La funzione non è supportata dal software del Blu-ray/DVD (ad es. le angolature).• Sono stati richiesti un numero di titolo o di capitolo o un tempo di ricerca fuori gamma.
Il modo di riproduzione non corrisponde a quello selezionato nel menu di configurazione.	<ul style="list-style-type: none">• Una parte delle funzioni selezionate nel menu di configurazione potrebbe non funzionare correttamente se il disco non è codificato con la funzione corrispondente.
Non si riesce a cambiare il formato dello schermo.	<ul style="list-style-type: none">• Il formato è definito nel disco Blu-ray/DVD.• Questo problema non riguarda il lettore.
Non si sente l'audio.	<ul style="list-style-type: none">• Verificare di aver selezionato l'uscita digitale corretta nel menu delle opzioni audio.
La schermata è vuota.	<ul style="list-style-type: none">• Se per l'uscita HDMI è impostata una risoluzione non supportata dal televisore (ad esempio 1080p), è possibile che l'immagine non venga riprodotta sul televisore.• Premere il tasto ■ (sul pannello superiore) per più di 5 secondi senza inserire nessun disco. Tutte le impostazioni vengono riportate ai valori predefiniti.• Quando vengono ripristinate le impostazioni predefinite, tutti i dati BD utente memorizzati vengono eliminati.
Password dimenticata	<ul style="list-style-type: none">• Premere il tasto ■ (sul pannello superiore) per più di 5 secondi senza inserire nessun disco. Tutte le impostazioni, compresa la password, verranno riportate ai valori predefiniti. Utilizzarla solo se strettamente necessario.• Quando vengono ripristinate le impostazioni predefinite, tutti i dati BD utente memorizzati vengono eliminati.

PROBLEMA	SOLUZIONE
In caso di altri problemi.	<ul style="list-style-type: none"> • Tornare all'indice, individuare la sezione del manuale utente contenente le spiegazioni sul problema in questione e seguire nuovamente la procedura. • Se il problema persiste, contattare il più vicino centro di assistenza autorizzato Samsung.
L'immagine è disturbata o distorta	<ul style="list-style-type: none"> • Accertarsi che il disco non sia sporco o graffiato. • Pulire il disco.
Nessuna uscita HDMI.	<ul style="list-style-type: none"> • Controllare il collegamento tra il televisore e il connettore HDMI del lettore. • Controllare che il televisore supporti le risoluzioni di ingresso HDMI 576p/480p, 720p, 1080i o 1080p.
Schermata di uscita HDMI anomala.	<ul style="list-style-type: none"> • Se l'immagine appare disturbata, significa che il televisore non supporta la funzione HDCP (High-bandwidth Digital Content Protection).
Funzione Allshare	
Si vedono le cartelle condivise in AllShare, ma non i file.	<ul style="list-style-type: none"> • AllShare visualizza soltanto video, foto e file musicali. Tutti gli altri tipi di file non vengono visualizzati.
Il video viene riprodotto in modo intermittente.	<ul style="list-style-type: none"> • Verificare che la rete sia stabile. • Verificare che il cavo di rete sia collegato correttamente e che la rete non sia sovraccarica. • La connessione wireless tra il dispositivo compatibile DLNA e il lettore è instabile. Verificare la connessione.
La connessione AllShare tra il lettore e il PC è instabile.	<ul style="list-style-type: none"> • Gli indirizzi IP all'interno della stessa subnet devono essere univoci. In caso contrario, questo fenomeno può essere causato dall'interferenza tra gli IP. • Verificare se vi è un firewall abilitato. In questo caso, disabilitare la funzione firewall.

PROBLEMA	SOLUZIONE
BD-LIVE	
Non è possibile collegarsi al server BD-LIVE.	<ul style="list-style-type: none">• Verificare che la connessione di rete sia stata stabilita utilizzando la funzione Stato rete. (Vedere a pagina 25)• Controllare che il dispositivo di memorizzazione USB sia collegato al lettore.• Il dispositivo di memoria deve avere almeno 1GB di spazio libero per poter installare il servizio BD-LIVE. È possibile controllare lo spazio disponibile nella gestione dei dati BD. (Vedere a pagina 26)• Verificare che l'opzione della connessione Internet BD-LIVE sia impostata su Consenti(Tutto).• Se la procedura sopra esposta fallisce, contattare il fornitore dei contenuti o aggiornare il firmware del lettore.
Quando si utilizza il servizio BD-LIVE, si verifica un errore.	<ul style="list-style-type: none">• Il dispositivo di memoria deve avere almeno 1GB di spazio libero per poter installare il servizio BD-LIVE. È possibile controllare lo spazio disponibile nella gestione dei dati BD. (Vedere a pagina 26)

I NOTA I

- ▶ Quando vengono ripristinate le impostazioni predefinite, tutti i dati BD utente memorizzati vengono eliminati.

Riparazioni

In caso di contatto per la riparazione del lettore, è possibile che vengano addebitate delle spese amministrative nei seguenti casi:

1. Il tecnico viene inviato a domicilio su vostra richiesta e il prodotto non presenta difetti.
2. Portate l'unità presso un centro di riparazione e il prodotto non presenta difetti.

Specificheremo l'ammontare delle spese amministrative prima di effettuare l'intervento a domicilio o di iniziare qualsiasi lavoro sul lettore.

Consigliamo di leggere per intero questo manuale, cercare una soluzione online sul sito www.samsung.com, o contattare l'assistenza clienti Samsung prima di cercare di riparare il lettore.

Specifiche

Generale	Peso	0.9 Kg
	Dimensioni	380 (L) X 158 (P) X 23 (A) mm
	Temperatura di esercizio	Da +5°C a +35°C
	Umidità di esercizio	Da 10% a 75%
USB	Tipo A	USB 2.0
	Uscita CC	Max. 5V 500mA
HDMI	Video	2D : 1080p, 1080i, 720p, 576p/480p 3D : 1080p, 720p
	Audio	PCM, Bitstream
Uscita audio	Uscita audio digitale	Ottica
Rete	Ethernet	100BASE - terminale TX
	LAN wireless	Integrato
	Sicurezza	WEP (OPEN/SHARED) WPA-PSK (TKIP/AES) WPA2-PSK (TKIP/AES)
	WPS(PBC)	Supportato

- Velocità di rete uguali o inferiori a 10Mbps non sono supportate.
- Le caratteristiche e le specifiche sono soggetti a modifiche senza preavviso.
- Per l'alimentazione e il consumo di energia, vedere l'etichetta allegata al lettore.
- Peso e dimensioni sono approssimativi.



ITALIA (ITALY)

Questo prodotto Samsung e' garantito per un periodo di dodici (12) mesi dalla data di acquisto, da difetti di fabbricazione o nei materiali. Nel caso di riparazione, il prodotto dovra' essere riportato presso il rivenditore dal quale si e' effettuato l'acquisto. Comunque tutti i rivenditori e i centri di assistenza tecnica autorizzata Samsung presenti nei paesi dell' Europa occidentale riconosceranno la validita' di questa garanzia compatibilmente con le normative vigenti nel paese interessato.

I centri di assistenza tecnica autorizzata sono gli unici riconosciuti idonei dalla Samsung ad effettuare l' attivita' di riparazione in garanzia.

In caso di difficolta' la preghiamo di rivolgersi alla:

Samsung Electronics Italia S.p.A

Via C. Donat Cattin, 5

20063, Cernusco Sul Naviglio (MI)

Tel. 800-SAMSUNG (7267864) FAX. 02 92141801

Servizio Clienti: Tel. 800-SAMSUNG (7267864)

www.samsung.com/it

■ CONDIZIONI DI GARANZIA

1. La garanzia viene accettata solo nel caso in cui il certificato risulta completamente compilato ed esibito unitamente alla fattura comprovante l'acquisto o allo scontrino fiscale; inoltre nessuna alterazione o cancellazione dovranno essere apportate al certificato medesimo.
2. Gli obblighi della Samsung sono limitati alla riparazione o, a sua discrezione, alla sostituzione del prodotto o delle parti difettose.
3. Ribadiamo che i centri di assistenza tecnica autorizzata sono gli unici incaricati dalla Samsung a svolgere l'attivita' di garanzia.
4. La garanzia del presente prodotto decadra' immediatamente se lo stesso verra' modificato ed adattato a normative tecniche e di sicurezza diverse da quelle vigenti nel paese per il quale il prodotto e' stato progettato e costruito. Non sara' quindi previsto nessun rimborso per danni derivanti dalle modifiche qui menzionate.
5. La presente garanzia non copre:
 - a) Periodici controlli, manutenzione, riparazioni o sostituzioni di parti soggette ad usura.
 - b) Costi relativi a trasporto, spostamenti o installazione del presente prodotto.
 - c) Uso improprio, errori di utilizzazione o non corretta installazione.
 - d) Danni causati da incendio, acqua, fenomeni naturali, guerra, moti pubblici, incorretta alimentazione, ventilazione insufficiente od ogni altra causa non dipendente dalla Samsung.
6. Questa garanzia e' valida per ogni persona che prende possesso formalmente del prodotto durante il periodo di garanzia.
7. Questa garanzia non influisce sui diritti del cliente prescritti dalla legge secondo la legislazione nazionale applicabile in vigore, ne sui diritti del cliente nei confronti del rivenditore derivanti dal contratto di compravendita. In assenza di legislazione nazionale applicabile questa garanzia sara' la sola ed unica salvaguardia del cliente e ne la Samsung ne la sua consociata o il, suo distributore saranno responsabili per alcun danno accidentale o indiretto ai prodotti Samsung derivante dalla violazione delle condizioni di garanzia sin qui descritte.

SAMSUNG**Contatta SAMSUNG WORLD WIDE**

Se avete commenti o domande sui prodotti Samsung, contattate il Servizio Clienti Samsung.

Area	Contact Centre ☎	Web Site
ALBANIA	42 27 5755	www.samsung.com
AUSTRIA	0810 - SAMSUNG (7267864, € 0.07/min)	www.samsung.com
BELGIUM	02-201-24-18	www.samsung.com/be (Dutch) www.samsung.com/be_fr (French)
BOSNIA	05 133 1999	www.samsung.com
BULGARIA	07001 33 11	www.samsung.com
CROATIA	062 SAMSUNG (062 726 7864)	www.samsung.com
CZECH	800 - SAMSUNG (800-726786)	www.samsung.com
DENMARK	70 70 19 70	www.samsung.com
FINLAND	030 - 6227 515	www.samsung.com
FRANCE	01 48 63 00 00	www.samsung.com
GERMANY	01805 - SAMSUNG(726-7864 € 0,14/Min)	www.samsung.com
CYPRUS	8009 4000 only from landline	www.samsung.com
GREECE	80111-SAMSUNG (80111 726 7864) only from land line (+30) 210 6897691 from mobile and land line	www.samsung.com
HUNGARY	06-80-SAMSUNG(726-7864)	www.samsung.com
ITALIA	800-SAMSUNG(726-7864)	www.samsung.com
KOSOVO	+381 0113216899	www.samsung.com
LUXEMBURG	261 03 710	www.samsung.com
MACEDONIA	023 207 777	www.samsung.com
MONTENEGRO	020 405 888	www.samsung.com

Area	Contact Centre ☎	Web Site
NETHERLANDS	0900-SAMSUNG (0900-7267864) (€ 0,10/Min)	www.samsung.com
NORWAY	815-56 480	www.samsung.com
POLAND	0 801-1SAMSUNG(172-678) +48 22 607-93-33	www.samsung.com
PORTUGAL	808 20-SAMSUNG (808 20 7267)	www.samsung.com
ROMANIA	08010 SAMSUNG (08010 726 7864) only from landline (+40) 21 206 01 10 from mobile and land line	www.samsung.com
SERBIA	0700 Samsung (0700 726 7864)	www.samsung.com
SLOVAKIA	0800 - SAMSUNG(0800-726 786)	www.samsung.com
SPAIN	902 - 1 - SAMSUNG (902 172 678)	www.samsung.com
SWEDEN	0771 726 7864 (SAMSUNG)	www.samsung.com
Switzerland	0848 - SAMSUNG(7267864, CHF 0.08/min)	www.samsung.com/ch www.samsung.com/ch_fr (French)
U.K	0330 SAMSUNG (7267864)	www.samsung.com
EIRE	0818 717100	www.samsung.com
LITHUANIA	8-800-77777	www.samsung.com
LATVIA	8000-7267	www.samsung.com
ESTONIA	800-7267	www.samsung.com

**Corretto smaltimento delle batterie del prodotto**

(Applicabile nei paesi dell'Unione Europea e in altri paesi europei con sistemi di conferimento differenziato delle batterie.)

Il marchio riportato sulla batteria o sulla sua documentazione o confezione indica che le batterie di questo prodotto non devono essere smaltite con altri rifiuti domestici al termine del ciclo di vita. Dove raffigurati, i simboli chimici *Hg*, *Cd* o *Pb* indicano che la batteria contiene mercurio, cadmio o piombo in quantità superiori ai livelli di riferimento della direttiva UE 2006/66. Se le batterie non vengono smaltite correttamente, queste sostanze possono causare danni alla salute umana o all'ambiente.

Per proteggere le risorse naturali e favorire il riutilizzo dei materiali, separare le batterie dagli altri tipi di rifiuti e riciclarle utilizzando il sistema di conferimento gratuito previsto nella propria area di residenza.

**Corretto smaltimento del prodotto (rifiuti elettrici ed elettronici)**

(Applicabile nell'Unione Europea e in altri paesi europei con sistema di raccolta differenziata)

Il marchio riportato sul prodotto, sugli accessori o sulla documentazione indica che il prodotto e i relativi accessori elettronici (quali caricabatterie, cuffia e cavo USB) non devono essere smaltiti con altri rifiuti domestici al termine del ciclo di vita. Per evitare eventuali danni all'ambiente o alla salute causati dall'inopportuno smaltimento dei rifiuti, si invita l'utente a separare il prodotto e i suddetti accessori da altri tipi di rifiuti e di riciclarli in maniera responsabile per favorire il riutilizzo sostenibile delle risorse materiali.

Gli utenti domestici sono invitati a contattare il rivenditore presso il quale è stato acquistato il prodotto o l'ufficio locale preposto per tutte le informazioni relative alla raccolta differenziata e al riciclaggio per questo tipo di materiali.

Gli utenti aziendali sono invitati a contattare il proprio fornitore e verificare i termini e le condizioni del contratto di acquisto. Questo prodotto e i relativi accessori elettronici non devono essere smaltiti unitamente ad altri rifiuti commerciali.



BD-ES7000

Reproductor de discos Blu-ray™ manual del usuario

imagine las posibilidades

Gracias por adquirir este producto Samsung.

Para recibir un servicio más completo,
registre su producto en

www.samsung.com/register



Información de seguridad

Advertencia

PARA REDUCIR EL PELIGRO DE DESCARGA ELÉCTRICA, NO RETIRE LA CUBIERTA. NO HAY PIEZAS EN EL INTERIOR QUE PUEDA REPARAR EL USUARIO. CONSULTE AL PERSONAL CUALIFICADO DE SERVICIO TÉCNICO.

	PRECAUCIÓN NO ABRIR, PELIGRO DE DESCARGAS ELÉCTRICAS	
Este símbolo indica "voltaje peligroso" dentro del producto y representa un riesgo de descarga eléctrica o daños personales.	PRECAUCIÓN: PARA REDUCIR EL PELIGRO DE DESCARGA ELÉCTRICA, NO RETIRE LA CUBIERTA. NO HAY PIEZAS EN EL INTERIOR QUE PUEDA REPARAR EL USUARIO. CONSULTE AL PERSONAL CUALIFICADO DE SERVICIO TÉCNICO.	Este símbolo indica que se incluyen instrucciones importantes con el producto.

No instale este equipo en un espacio confinado como una estantería o un espacio similar.

ADVERTENCIA

Para evitar daños que puedan provocar incendio o descarga eléctrica, no exponga este aparato a la lluvia ni a la humedad.

PRECAUCIÓN

EL REPRODUCTOR DE DISCOS BLU-RAY UTILIZA UN HAZ LÁSER INVISIBLE QUE PUEDE CAUSAR UNA EXPOSICIÓN A RADIACIONES PELIGROSAS SI UNO SE EXPONE DIRECTAMENTE A LAS MISMAS. ASEGÚRESE DE UTILIZAR EL REPRODUCTOR DE DISCOS BLU-RAY CORRECTAMENTE COMO SE INDICA EN LAS INSTRUCCIONES.

PRECAUCIÓN

ESTE PRODUCTO UTILIZA UN LÁSER. EL USO DE CONTROLES, AJUSTES O PROCEDIMIENTOS NO ESPECIFICADOS EN ESTE DOCUMENTO PUEDEN TENER COMO RESULTADO LA EXPOSICIÓN A RADIACIONES PELIGROSAS. NO ABRA LAS CUBIERTAS NI REALICE REPARACIONES POR SÍ MISMO. CONSULTE AL PERSONAL CUALIFICADO DE SERVICIO TÉCNICO.

Este producto cumple con la normativa de CE sobre el uso de conectores y cables blindados para conectar la unidad con otro equipo. Para evitar interferencias electromagnéticas con aparatos eléctricos, como radios y televisores, utilice conectores y cables blindados para las conexiones.

NOTA IMPORTANTE

El cable de alimentación del equipo cuenta con un enchufe moldeado que incorpora un fusible. El valor del fusible viene indicado en la parte de la patilla del enchufe. Si es necesario cambiarlo, debe utilizar un fusible aprobado BS1362 de la misma potencia.

Nunca utilice el enchufe sin la cubierta de fusible si es desmontable. Si es necesario sustituir la cubierta del fusible, la nueva cubierta debe ser del color del lado del enchufe que tiene las clavijas. Podrá encontrar cubiertas de recambio en su proveedor habitual.

Si el enchufe incluido no es adecuado para las tomas de corriente de que dispone o si el cable no es lo bastante largo para llegar a éstas, utilice un cable de prolongación homologado o póngase en contacto con su proveedor habitual.

Sin embargo, si es necesario cortar el enchufe, extraiga el fusible y, a continuación, deshágase del enchufe en la forma adecuada. No conecte el enchufe a una toma de corriente, ya que podría recibir una descarga eléctrica del cable eléctrico desnudo.

Para desconectar el aparato de la toma de alimentación, saque el enchufe de la toma de corriente; el enchufe de la toma de corriente debe estar operativo.

La unidad del producto que se incluye con este manual del usuario se suministra con licencia bajo derechos de propiedad intelectual de terceros.

PRODUCTO LÁSER DE LA CLASE 1

Este reproductor de CD está clasificado como un productor LÁSER de CLASE 1.

El uso de controles, ajustes o la ejecución de procedimientos distintos a los especificados en este documento pueden dar como resultado la exposición peligrosa a radiaciones.

PRECAUCIÓN

- RADIACIÓN DE LÁSER VISIBLE E INVISIBLE DE CLASE 3B AL ABRIR. EVITE LA EXPOSICIÓN AL HAZ DE LUZ (IEC 60825-1)
- ESTE PRODUCTO UTILIZA UN LÁSER. EL USO DE CONTROLES, AJUSTES O PROCEDIMIENTOS NO ESPECIFICADOS EN ESTE DOCUMENTO PUEDEN TENER COMO RESULTADO LA EXPOSICIÓN A RADIACIONES PELIGROSAS. NO ABRA LAS CUBIERTAS NI REALICE REPARACIONES POR SU CUENTA. CONSULTE AL PERSONAL CUALIFICADO DE SERVICIO TÉCNICO.

CLASS 1	LASER PRODUCT
KLASSE 1	LASER PRODUKT
LUOKAN 1	LASER LAITE
CLASS 1	LASER APPARAT
PRODUCTO	LÁSER CLASE 1

Precauciones

Instrucciones importantes de seguridad

Lea estas instrucciones de funcionamiento detenidamente antes de utilizar la unidad. Siga las instrucciones de seguridad que se incluyen a continuación.

Tenga estas instrucciones de funcionamiento a mano para referencia futura.

1. Lea estas instrucciones.
2. Guarde estas instrucciones.
3. Preste atención a todas las advertencias.
4. Siga todas las instrucciones.
5. No utilice este aparato cerca del agua.
6. Límpielo sólo con un paño seco.
7. No bloquee ninguna abertura de ventilación. Instálolo de acuerdo a las instrucciones del fabricante.
8. No lo instale cerca de ninguna fuente de calor como radiadores, registradores de calor, hornos u otros aparatos que generen calor (incluidos receptores de AV).
9. No ignore el fin de seguridad de los enchufes polarizados o con toma de tierra. Un enchufe polarizado tiene dos puntas con una más ancha que la otra. Un enchufe con toma de tierra tiene dos puntas y una tercera hoja de toma de tierra. La punta ancha o la tercera hoja existen por motivos de seguridad. Si no cabe en la toma, consulte a un electricista para sustituir la toma obsoleta.
10. Proteja el cable de alimentación para que no se pise ni se produzcan pinzamientos, especialmente en los enchufes, en sus respectivos receptáculos y en los puntos de salida del aparato.
11. Utilice sólo accesorios especificados por el fabricante.
12. Utilice sólo las mesitas con ruedas, soportes, trípodes o mesas recomendados por el fabricante o vendidos con el aparato. Cuando se utilice una mesita con ruedas, tenga cuidado al moverla junto con el aparato para evitar daños por vuelco.
13. Desenchufe este aparato durante tormentas eléctricas o cuando no se utilice durante largos períodos de tiempo.
14. Confíe las reparaciones a personal técnico cualificado. El servicio técnico es necesario cuando el aparato se haya dañado, cuando el cable o el enchufe de suministro eléctrico se haya dañado, cuando se haya derramado líquido sobre el aparato o hayan caído objetos en su interior, el aparato se haya expuesto a la lluvia o humedad, no funcione normalmente o se haya caído.



Información de seguridad

Almacenamiento y manejo de discos

- Sujeción de discos
 - Huellas o arañazos en el disco pueden reducir la calidad del sonido y de la imagen o provocar saltos.
 - Evite tocar la superficie del disco en la que se va a grabar datos.
 - Sujete el disco por sus bordes de forma que no deje huellas en su superficie.
 - No adhiera papel ni cinta en el disco.
- Limpieza de discos
 - Si deja huellas en el disco, límpielas con un detergente suave diluido en agua y límpielo con un paño suave.
 - Al limpiar, pase el paño suavemente de dentro a fuera del disco.
- Almacenamiento de discos
 - No los exponga a la luz directa del sol.
 - Guárdelos en un área ventilada fresca.
 - Guárdelos en una funda de protección limpia y en posición vertical.



- Mantenimiento del armario
 - Antes de conectar otros componentes a este reproductor, asegúrese de que estén apagados.
 - Si traslada de forma repentina el reproductor de un lugar frío a un lugar cálido, es posible que se produzca condensación en sus componentes y en la óptica, y provoque una reproducción anormal del disco. Si sucede, desenchufe el reproductor, espere dos horas y vuelva a conectar el enchufe a la toma de corriente eléctrica. A continuación, inserte el disco e intente reproducirlo de nuevo.
- Si detecta ruidos anormales, olor a quemado o humo en el producto, apague el interruptor de alimentación inmediatamente y desconecte el enchufe de la toma de corriente. A continuación, póngase en contacto con el centro de servicio técnico más cercano para obtener asistencia técnica. No utilice el producto. Utilizar el producto en este estado podría provocar un incendio o una descarga eléctrica.

Utilización de la función 3D

INFORMACIÓN IMPORTANTE SOBRE SALUD Y SEGURIDAD CON RESPECTO A IMÁGENES EN 3D.

Antes de utilizar la función 3D, lea y recuerde la información de seguridad que se incluye a continuación.

- Es posible que al ver la TV en 3D algunos espectadores experimenten molestias como mareos, náuseas y dolores de cabeza. Si experimenta síntomas de este tipo, deje de ver la TV en 3D, quítese las gafas 3D y descance.
- Ver imágenes en 3D durante un tiempo prolongado puede causar tensión ocular. Si experimenta astenopía, deje de ver la TV en 3D, quítese las gafas 3D y descance.
- Es responsabilidad de los adultos vigilar a los niños que estén utilizando la función 3D. Si se detectan situaciones de ojos cansados, dolores de cabeza, mareos o náuseas, impida que los niños sigan viendo la TV en 3D y oblígueles a descansar.
- No utilice las gafas 3D para otros fines (como lentes de uso general, gafas de sol, gafas de protección, etc.)

- No utilice la función 3D ni las gafas 3D mientras camina o se desplaza. El uso de la función 3D o de las gafas 3D mientras se desplaza puede provocar choques con objetos, tropiezos o caídas y podría sufrir daños personales serios.
- Si desea disfrutar del contenido 3D, conecte un dispositivo 3D (receptor de AV o TV que admita 3D) al puerto HDMI OUT del reproductor utilizando un cable HDMI de alta velocidad. Colóquese las gafas 3D antes de reproducir el contenido 3D.
- El reproductor genera la salida de señales 3D sólo a través del cable HDMI conectado al puerto HDMI OUT.
- Debido a que la resolución de vídeo en el modo de reproducción 3D es fija de acuerdo con la resolución del vídeo 3D original, no puede cambiar la resolución a su gusto.
- Algunas funciones como BD Wise, el ajuste del tamaño de la pantalla y el ajuste de la resolución, es posible que no funcionen correctamente en el modo de reproducción 3D.
- Debe utilizar un cable HDMI de alta velocidad para la salida correcta de la señal 3D.
- Colóquese a una distancia de al menos tres veces la anchura de la pantalla con respecto al TV al ver imágenes en 3D. Por ejemplo, si tiene una pantalla de 46 pulgadas, colóquese a 138 pulgadas (350cm) de la pantalla.
- Coloque la pantalla de vídeo 3D a la altura de los ojos para conseguir la mejor imagen en 3D.
- Si se conecta el reproductor a algunos dispositivos 3D, es posible que el efecto 3D no funcione debidamente.
- "Blu-ray 3D" y el logotipo de "Blu-ray 3D" son marcas comerciales de Blu-ray Disc Association.

Copyright

©2012 Samsung Electronics Co.,Ltd.

Todos los derechos reservados. Ninguna parte de este manual del usuario pueden reproducirse o copiarse sin la autorización previa por escrito de Samsung Electronics Co.,Ltd.

INFORMACIÓN DE SEGURIDAD

- 2 **Advertencia**
- 3 **Precauciones**
 - 3 Instrucciones importantes de seguridad
- 4 **Almacenamiento y manejo de discos**
- 4 **Precauciones de manejo**
- 4 **Utilización de la función 3D**
- 5 **Copyright**

INTRODUCCIÓN

- 8 **Compatibilidad de discos y formatos**
 - 8 Tipos de disco y contenido que pueden reproducirse en el reproductor
 - 8 Tipos de disco que no se pueden reproducir en el reproductor
 - 9 Código de región
- 9 **Logotipos de discos que el reproductor puede reproducir**
 - 10 Formatos admitidos
- 12 **Accesorios**
- 13 **Panel superior**
- 14 **Panel inferior**
- 15 **Mando a distancia**
 - 15 Guía del mando a distancia
 - 16 Ajuste del mando a distancia para controlar el TV

CONEXIONES

- 17 **Conexión a un TV**
- 18 **Conexión a un sistema de audio**
 - 18 **Método 1** Conexión de un receptor de AV compatible con HDMI
 - 18 **Método 2** Conexión a un receptor de AV con Dolby Digital o descodificador de DTS
- 19 **Conexión a un enrutador de red**
 - 19 Red de cable
 - 19 Red inalámbrica

- 20 **Instalación de un Reproductor de discos Blu-ray**

- 20 **Método 1** Instalación en la base
- 21 **Método 2** Instalación en la pared

CONFIGURACIÓN

- 22 **Procedimiento de configuración inicial**
- 22 **Página de inicio**
- 23 **Acceso a la pantalla de configuración**
 - 23 Botones del mando a distancia utilizados para el menú de configuración
- 24 **Funciones del menú Config.**
- 30 **Redes e Internet**
 - 30 Configuración de la conexión de red
 - 32 Menu para conectarse a Wi-Fi
 - 33 Soft AP
 - 34 Ajustes de AllShare
- 34 **Actualización del software**
 - 34 En línea
 - 35 Por USB
 - 35 Por disco
 - 35 Por descarga
 - 36 Modo suspensión

REPRODUCCIÓN DE MEDIOS

- 37 **Reproducción de vídeos de discos comerciales**
- 37 **Conversor 3D**
 - 37 Ajuste de profundidad 3D
- 38 **Pantalla de AllShare Play**
 - 38 Acceso a la pantalla de AllShare Play
 - 38 Visión general de la pantalla de AllShare Play
- 38 **Reproducción de archivos en un dispositivo USB o en un teléfono móvil USB compatible**
- 39 **Reproducción de discos de audio comerciales**
 - 39 Controles de la pantalla de música

40	Reproducción de un disco con contenido grabado por el usuario
40	Uso de la función de red AllShare
40	Para descargar el software de AllShare
41	Reproducción de contenido del PC o del dispositivo DLNA a través del reproductor de discos Blu-ray
41	Control de reproducción de contenido del PC con su Smart Phone
42	Control de reproducción de vídeo
42	Botones del mando a distancia utilizados para reproducción de vídeo
42	Utilización del menú de herramientas
44	Control de reproducción de música
44	Botones del mando a distancia utilizados para reproducción de música
44	Utilización del menú de herramientas
45	Repetición de pistas de un CD de audio
45	Repetición aleatoria de pistas de un CD de audio
45	Creación de una lista de reproducción de un CD
45	Copia
46	Reproducción de contenido fotográfico
46	Utilización del menú de herramientas
47	Utilización del menú Herramientas al resaltar un archivo

SERVICIOS DE RED

49	Utilización de Smart Hub
49	Visión general de Smart Hub
50	Utilización del explorador web
51	BD-LIVE™

APÉNDICE

52	Aviso de conformidad y compatibilidad
53	Protección de copia
53	Limitación de responsabilidad de servicios de red
54	Licencia
56	Información adicional
56	Nota
58	Resolución según el tipo de contenido
59	Selección de salida digital
60	Solución de problemas
62	Reparaciones
63	Especificaciones

Compatibilidad de discos y formatos

Tipos de disco y contenido que pueden reproducirse en el reproductor

Soporte	Tipo de disco	Detalles
VÍDEO	Disco Blu-ray Disco Blu-ray 3D	BD-ROM o BD-RE/-R grabado en formato BD-RE.
	DVD-VIDEO DVD-RW DVD-R DVD+RW DVD+R	DVD-VIDEO, DVD+RW/DVD-RW(V)/DVD-R/+R grabados y finalizados o un soporte de almacenamiento USB que incluya contenido DivX, MKV, MP4.
MÚSICA	CD-RW/-R, DVD-RW/-R, BD-RE/-R	Música grabada en CD-RW/-R, DVD-RW/-R, BD-RE/-R o en un soporte de almacenamiento USB que tenga contenido MP3 o WMA.
FOTO	CD-RW/-R, DVD-RW/-R, BD-RE/-R	Fotos grabados en CD-RW/-R, DVD-RW/-R, BD-RE/-R o en un soporte de almacenamiento USB que tenga contenido JPEG.

! NOTA !









- ▶ Quizá el reproductor no pueda reproducir CD-RW/-R y DVD-R en todos los casos debido al tipo de disco o al estado de la grabación.
- ▶ Si no se ha grabado correctamente un DVD-RW /-R en formato de vídeo DVD, no se podrá reproducir.
- ▶ El reproductor no reproducirá contenido grabado en un DVD-R con una velocidad de bits que supere los 10 Mbps.
- ▶ El reproductor no reproducirá contenido grabado en un BD-R o un dispositivo USB con una velocidad de bits que supere los 25 Mbps.
- ▶ Es posible que la reproducción no funcione en algunos tipos de discos o cuando se estén realizando operaciones específicas como el cambio de ángulo o el ajuste de la relación de aspecto. En la caja del disco se incluye información detallada sobre los discos. Consúltela en caso necesario.
- ▶ Cuando se reproduce un título de BD-J, la carga puede tardar más tiempo que un título normal o es posible que algunas funciones se ejecuten más lentamente.

Tipos de disco que no se pueden reproducir en el reproductor

- HD DVD
- DVD-ROM/PD/MV, etc
- DVD-RAM
- Super Audio CD (excepto CD Layer)
- DVD-RW (modo VR)
- CVD/CD-ROM/CDV/CD-G/CD-I/LD (los CD-G reproducen sólo audio, no gráficos.)
- DVD-R de 3,9 GB para diseño personalizado (Authoring).

Código de región

Tanto los reproductores como los discos están codificados por región. Estos códigos regionales deben concordar para que el disco se reproduzca. De lo contrario, no se reproducirá. El número regional de este reproductor aparece en el panel inferior del reproductor.

Tipo de disco	Código de región	Área
Disco Blu-ray		Norteamérica, Centroamérica, Sudamérica, Corea, Japón, Taiwán, Hong Kong y Sureste de Asia.
		Europa, Groenlandia, Territorios franceses, Oriente Próximo, África, Australia y Nueva Zelanda.
		India, China, Rusia, Asia Central y Sur.
DVD-VIDEO		EE.UU., territorios de EE.UU. y Canadá
		Europa, Japón, Oriente Próximo, Egipto, Sudáfrica, Groenlandia
		Taiwán, Corea, Filipinas, Indonesia, Hong Kong
		México, Sudamérica, Centroamérica, Australia, Nueva Zelanda, Islas del Pacífico, El Caribe
		Rusia, Europa del Este, India, mayor parte de África, Corea del Norte, Mongolia
		China

Logotipos de discos que el reproductor puede reproducir

	
Disco Blu-ray	Disco Blu-ray 3D
	
BD-LIVE	DivX
	
PAL broadcast System en Reino Unido., Francia, Alemania, etc.	

Formatos admitidos

Soporte de archivos de vídeo

Extensión de archivo	Contenedor	Códec de vídeo	Resolución	Velocidad de fotogramas (fps)	Velocidad en bits (Mbps)	Códec de audio
*.avi	AVI MKV ASF MP4 3GP VRO VOB PS TS	DivX 3.11/4.x/ 5.x/6.1	1920x1080	6~30	20	Dolby Digital LPCM AAC HE-AAC WMA DD+ MP3 DTS
*.mkv		MPEG4 SP/ASP				
*.asf		H.264 BP/ MP/HP	1920x1080		25	
*.wmv						
*.mp4		Window Media Video v9	1920x1080	25		
*.3gp						
*.vro		MPEG2	352x288	24/25/30		
*.mpg				24/25/3		
*.mpeg	MPEG1	352x288	24/25/3	20		

■ Limitaciones

- Incluso cuando el archivo esté codificado con un códec admitido mencionado anteriormente, es posible que el archivo no pueda reproducirse si su contenido es defectuoso o está dañado.
- No se garantiza la reproducción normal si la información del contenedor de archivos es errónea o el archivo en sí está dañado.
- Los archivos que tengan una velocidad de bits o fotogramas más alta que la estándar pueden producir una interrupción temporal de la imagen al reproducirse.
- La función de búsqueda (salto) no está disponible si la tabla del índice del archivo está dañada.
- Al reproducir un archivo de forma remota a través de la conexión de red, es posible que la reproducción de vídeo funcione de forma interrumpida dependiendo de la velocidad de red.
- Es posible que algunos dispositivos USB/cámaras digitales no sean compatibles con este reproducir.

■ Descodificador de vídeo

- Admite hasta H.264 Nivel 4.1
- No admite GMC 2 o superior

■ Descodificador de audio

- Admite WMA 7, 8, 9 y STD
- No admite WMA 9 PRO multicanal o audio sin pérdidas si el número de canales es superior a 2.
- No admite velocidad de muestreo WMA de 22050Hz mono

■ Comentarios

- MPEG4 : admite hasta GMC 1-Warping Point.
- H.264 : admite hasta BP/MP/HP Nivel 4.1.
- WMV : admite V9, VC1 SP/MP/AP L3.
- MPEG1 : no admite D-picture.
- MPEG2 : admite hasta Hight Profile High Level.

□ Formatos de archivos de subtítulos DivX admitidos:

*.txt, *.smi, *.srt, *.sub, *.txt

! NOTA !

- ▶ Algunos discos con formato DivX, MKV y MP4 no se pueden reproducir, dependiendo de la resolución de vídeo y de la configuración de la velocidad de fotogramas.

Soporte de archivos de música

Extensión de archivo	Contenedor	Códec de audio	Rango de soporte
*.mp3	MP3	MP3	-
*.wma	WMA	WMA	* Velocidades de muestreo (en kHz) - 8, 11, 16, 22, 32, 44.1, 48 * Velocidades de bits - todas las velocidades de bits en el rango de 5 kbps a 384 kbps

Notas sobre la conexión USB

- El reproductor admite soportes de almacenamiento USB, reproductores MP3, cámaras digitales y lectores de tarjetas USB.
- Es posible que algunos dispositivos USB/cámaras digitales no sean compatibles con este reproductor.
- El reproductor admite los sistemas de archivos FAT16, FAT32 y NTFS.
- Conecte directamente los dispositivos USB al puerto USB del reproductor. La conexión a través del cable USB puede causar problemas de compatibilidad.
- Si inserta más de un dispositivo de memoria en un lector de varias tarjetas puede que no funcione correctamente el lector.
- El reproductor no admite el protocolo PTP.
- No desconecte el dispositivo USB durante el proceso de "carga".
- Cuanto más alta sea la resolución, mayor tiempo tardará la imagen en mostrarse.
- Este reproductor no puede reproducir archivos MP3 con DRM (Digital Rights Management, Gestión de derechos digitales) descargados de sitios comerciales.
- El reproductor sólo admite vídeo por debajo de 30 fps (velocidad de fotogramas).
- El reproductor sólo admite dispositivos de clase de almacenamiento masivo (MSC) USB como "pen drives" y HDD USB. (No se admite concentrador.)
- Es posible que algunos dispositivos HDD USB, lectores multitarjeta y "pen drives" no sean compatibles con este reproductor.
- Si algunos dispositivos USB requieren mucha energía, es posible que el dispositivo se vea limitado por el dispositivo de seguridad del circuito.
- Si es inestable la reproducción desde un HDD USB, proporcione alimentación adicional enchufando el HDD en la toma de corriente. Si el problema continúa, póngase en contacto con el fabricante del HDD USB.
- Debe quitar el dispositivo de almacenamiento USB con seguridad. (al ejecutar la función **"Quitar USB"** para evitar posibles daños en la memoria USB.)
Pulse el botón **MENU** para ir a la pantalla de inicio, pulse el botón **AMARILLO (C)** y, a continuación, pulse el botón **⏏**.
- SAMSUNG no se hace responsable de ningún daño en los archivos ni de la pérdida de datos.
- El reproductor no admite archivos de compresión, archivos "sparse" ni archivo de cifrado de NTFS.
 - Antes de desconectar el dispositivo USB, utilice Quitar USB.
 - Si no utiliza Quitar USB, los datos del dispositivo USB podrían dañarse o perderse.
 - Puede reparar o formatear el dispositivo USB en su PC de sobremesa. (Sólo SO MS-Windows)

Introducción

AVCHD (Advanced Video Codec High Definition, Códec de vídeo avanzado de alta definición)

- Este reproductor puede reproducir discos con formato AVCHD. Estos discos se graban y se usan normalmente en videocámaras.
- El formato AVCHD es un formato digital de alta resolución para videocámaras.
- El formato MPEG-4 AVC/H.264 comprime imágenes con una eficacia mayor que el formato de compresión de imágenes convencional.
- Algunos discos AVCHD utilizan el formato "x.v.Color". Este reproductor puede reproducir discos AVCHD que utilizan el formato "x.v.Color".
- "x.v.Color" es una marca comercial de Sony Corporation.
- "AVCHD" y el logotipo de AVCHD son marcas comerciales de Matsushita Electronic Industrial Co., Ltd. y Sony Corporation.

NOTA

- ▶ Es posible que algunos discos con formato AVCHD no se reproduzcan, dependiendo de las condiciones de grabación. Los discos con formato AVCHD no tienen que finalizarse.
- ▶ "x.v.Color" ofrece una gama de colores más amplia que los discos DVD normales para videocámara.

Accesorios

Compruebe los accesorios suministrados que se incluyen a continuación.



Soporte de pared / Soporte del equipo / Tornillo del soporte



Pilas para el mando a distancia (tamaño AAA)

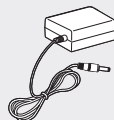

Adaptador

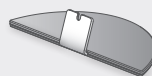

Conjunto Soporte-Base

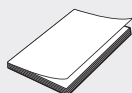

Manual del usuario



Mando a distancia

I NOTA I

- ▶ Asegúrese de instalar el reproductor sobre el suelo o en la pared. Dejar el producto sobre el suelo puede causar averías en el mismo.

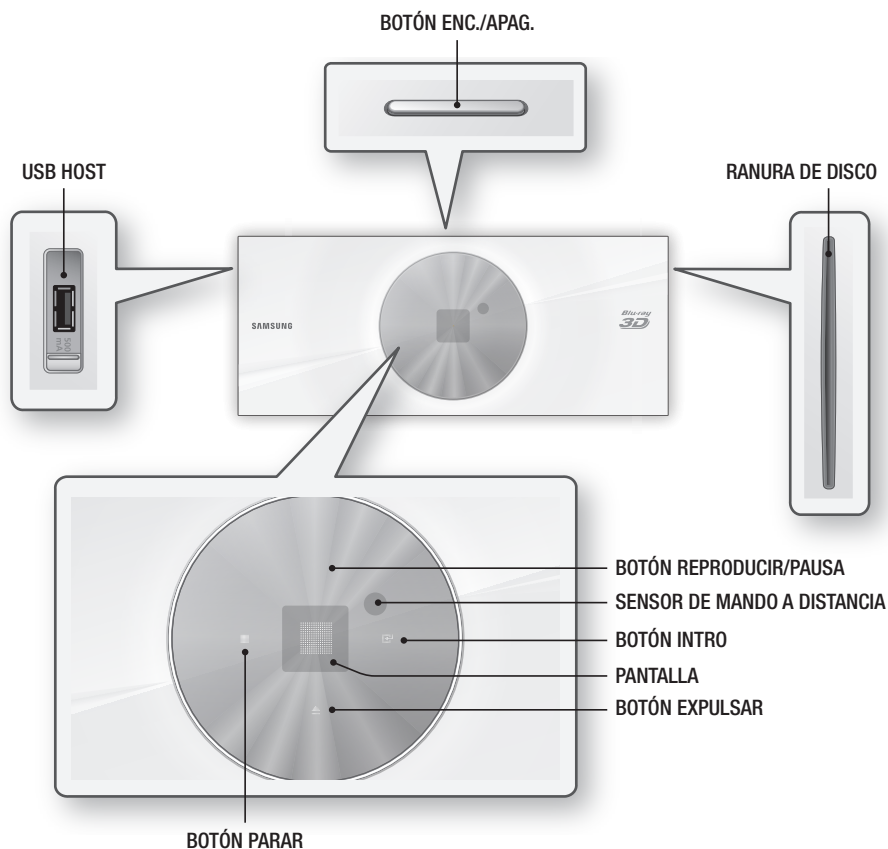
Panel superior**I NOTA I**

- ▶ Para actualizar el software del reproductor a través de la toma USB Host, debe utilizar una tarjeta de memoria USB.
- ▶ Cuando el reproductor muestra el menú del disco Blu-ray, no es posible iniciar el vídeo pulsando el botón Reproducir en el reproductor o en el mando a distancia. Para reproducir el vídeo, debe seleccionar Reproducir vídeo o Inicio en el menú del disco y pulsar el botón .

Panel inferior

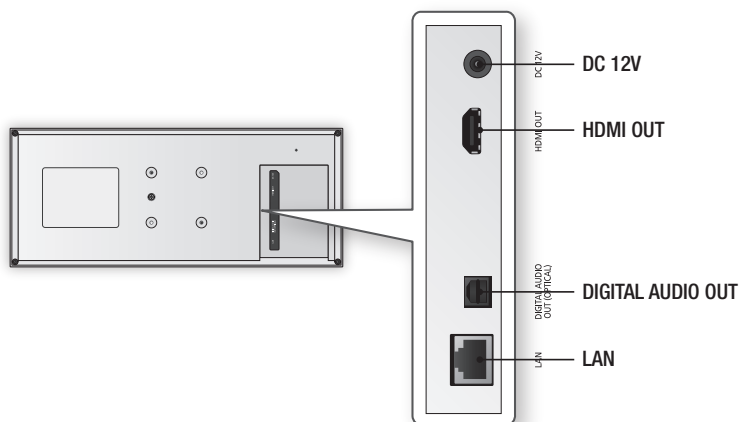

Mando a distancia

Guía del mando a distancia

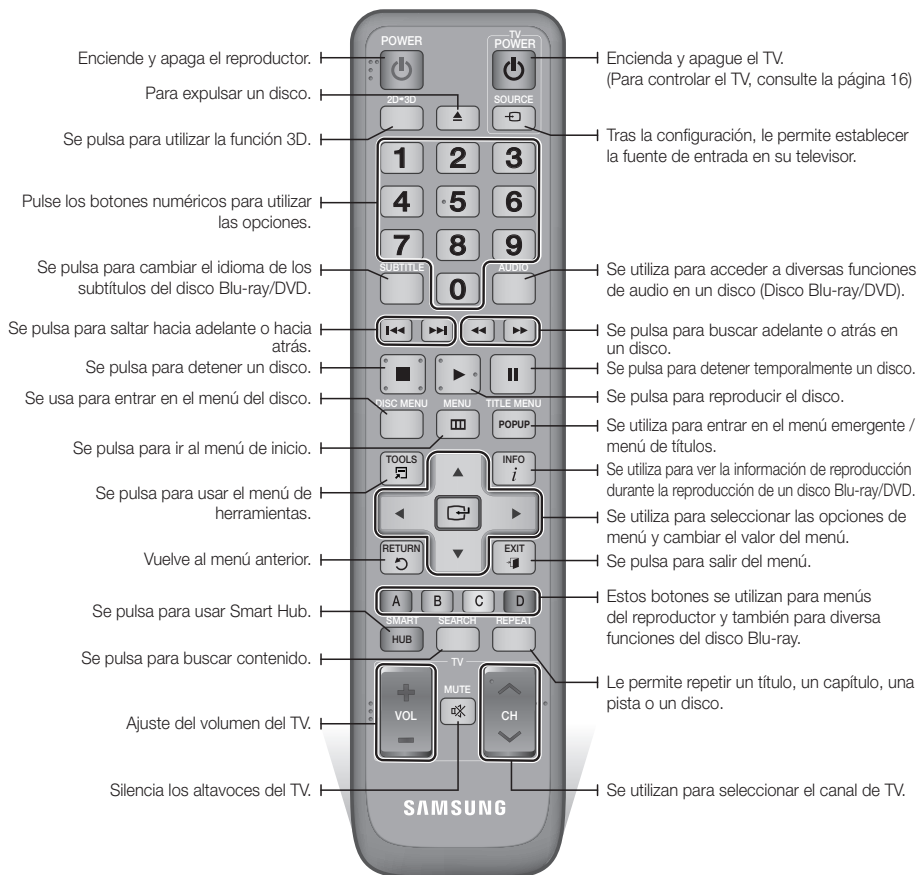

Instalación de las baterías

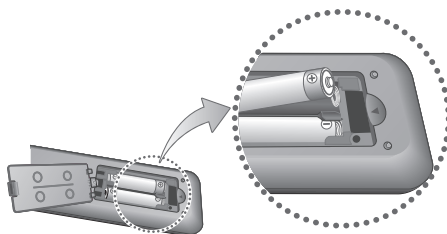

NOTA

- ▶ Si el mando a distancia no funciona adecuadamente:
 - Compruebe la polaridad +/- de las pilas.
 - Compruebe si las pilas se han agotado.
 - Compruebe si el sensor del mando a distancia está obstruido por algún tipo de obstáculo.
 - Compruebe si hay alguna luz fluorescente cerca.

PRECAUCIÓN

- ▶ Deshágase de las pilas de acuerdo con la normativa medioambiental vigente. No las tire a la basura.

Ajuste del mando a distancia para controlar el TV

Con este mando a distancia puede controlar algunas funciones de TV.

Botón	Función
TV POWER	Para encender y apagar el televisor.
TV SOURCE	Se utiliza para seleccionar una fuente externa conectada al TV.
TV VOL (+/-)	Se utiliza para ajustar el volumen del televisor.
TV CH (^/∨)	Se utiliza para seleccionar el canal deseado.
TV MUTE	Se utiliza para activar o desactivar el sonido.

NOTA I

- Las diversas funciones no estarán operativas necesariamente en todos los televisores. Si encuentra problemas, utilice el mando a distancia del TV.

Para determinar si el televisor es compatible, siga las instrucciones que se incluyen a continuación.

- Encienda el televisor.
- Apunte con el mando a distancia hacia el televisor.
- Mantenga pulsado el botón **TV POWER** e introduzca el código de dos dígitos de la tabla de la derecha que corresponda a la marca del televisor pulsando los botones numéricos apropiados. Si el televisor es compatible con el mando a distancia, se apagará. El mando a distancia ya está programado para controlar el TV.

NOTA I

- Si hay indicados varios códigos para la marca del televisor, pruébelos uno tras otro hasta encontrar el que funciona.
- Si cambia las pilas del mando a distancia, debe establecer de nuevo el código de marca.

Códigos de control del TV

Marca	Código	Marca	Código
SAMSUNG	TV POWER+01, +02, +03, +04, +05, +06, +07, +08, +09	NOBLEX	TV POWER+66
		NOKIA	TV POWER+74
AIWA	TV POWER+82	NORDMENDE	TV POWER+72, +73, +75
ANAM	TV POWER+10, +11, +12, +13, +14, +15, +16, +17, +18	PANASONIC	TV POWER+53, +54, +74, +75
		PHILIPS	TV POWER+06, +55, +56, +57
BANG & OLUFSEN	TV POWER+57	PHONOLA	TV POWER+06, +56, +57
BLAUPUNKT	TV POWER+71	PIONEER	TV POWER+58, +59, +73, +74
BRANDT	TV POWER+73	RADIOLA	TV POWER+06, +56, +57
BRIONVEGA	TV POWER+57	RADIOMARELLI	TV POWER+57
CGE	TV POWER+52	RCA	TV POWER+45, +46
		REX	TV POWER+74
CONTINENTAL EDISON	TV POWER+75	SABA	TV POWER+57, +72, +73, +74, +75
DAEWOO	TV POWER+19, +20, +23, +24, +25, +26, +27, +28, +29, +30, +31, +32, +33, +34	SALORA	TV POWER+74
EMERSON	TV POWER+64	SANYO	TV POWER+41, +42, +43, +44, +48
FERGUSON	TV POWER+73	SCHNEIDER	TV POWER+06
FINLUX	TV POWER+06, +49, +57	SELECO	TV POWER+74
FORMENTI	TV POWER+57	SHARP	TV POWER+36, +37, +38, +39, +48
FLJITSU	TV POWER+84	SIEMENS	TV POWER+71
GRADIENTE	TV POWER+70	SINGER	TV POWER+57
GRUNDIG	TV POWER+49, +52, +71	SINUDYNE	TV POWER+57
HITACHI	TV POWER+60, +72, +73, +75	SONY	TV POWER+35, +48
IMPERIAL	TV POWER+52	TELEAVA	TV POWER+73
JVC	TV POWER+61, +79	TELEFUNKEN	TV POWER+67, +73, +75, +76
LG	TV POWER+06, +19, +20, +21, +22, +78	THOMSON	TV POWER+72, +73, +75
LOEWE	TV POWER+06, +69	THOMSON ASIA	TV POWER+80, +81
LOEWE OPTA	TV POWER+06, +57	TOSHIBA	TV POWER+47, +48, +49, +50, +51, +52
MAGNAVOX	TV POWER+40	WEGA	TV POWER+57
METZ	TV POWER+57	YOKO	TV POWER+06
MITSUBISHI	TV POWER+06, +48, +62, +65	ZENITH	TV POWER+63
MIVAR	TV POWER+52, +77		
NEC	TV POWER+83		
NEWSAN	TV POWER+68		

Conexión a un TV

Conecte un cable HDMI (no suministrado) desde la toma HDMI OUT de la parte trasera del producto a la toma HDMI IN del TV.

- No conecte el cable de alimentación a la toma de corriente hasta haber realizado el resto de conexiones.
- Cuando cambie las conexiones, apague todos los dispositivos antes de comenzar.

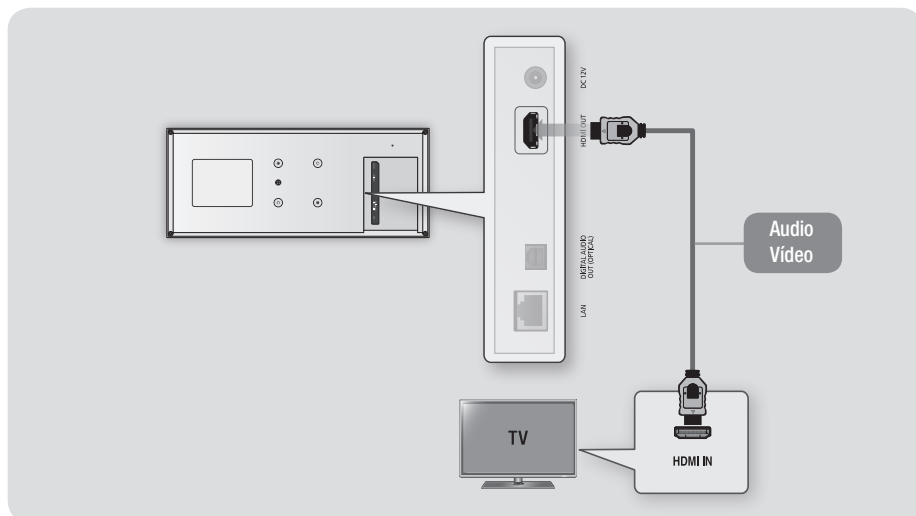

NOTA

- ▶ Si utiliza un cable HDMI-a-DVI para conectar al dispositivo de visualización, también debe conectar la salida de audio digital del reproductor en el sistema de audio para escuchar el audio.
- ▶ Un cable HDMI genera la salida de vídeo y audio digital, por tanto no necesita el cable de audio.
- ▶ Dependiendo del TV, es posible que no funcionen algunas resoluciones de salida de HDMI. Consulte el manual del usuario del TV.
- ▶ Cuando conecte el reproductor al televisor utilizando el cable HDMI o a un nuevo televisor y lo vaya a encender por primera vez, el reproductor define automáticamente la resolución de salida HDMI con el valor más alto admitido por el televisor.
- ▶ Es posible que un cable HDMI largo pueda causar ruido en pantalla. Si esto ocurre, defina Color profundo HDMI en Desactivado.
- ▶ Si el producto está conectado al televisor en el modo de salida HDMI 720p, 1080i o 1080p, debe utilizar el cable HDMI de alta velocidad (categoría 2).
- ▶ HDMI genera la salida sólo de una señal digital pura en el televisor.
Si el TV no admite HDCP (High-bandwidth Digital Content Protection), aparecerá ruido aleatorio en la pantalla.

Conexión a un sistema de audio

Puede conectar el reproductor Blu-ray a un sistema de audio utilizando el método que se ilustra a continuación.

- No conecte el cable de alimentación a la toma de corriente hasta haber realizado el resto de conexiones.
- Cuando cambie las conexiones, apague todos los dispositivos antes de comenzar.

Método 1 Conexión de un receptor de AV compatible con HDMI

- Conecte un cable HDMI (no suministrado) desde la toma HDMI OUT de la parte trasera del producto a la toma HDMI IN del receptor.
- Máxima calidad (recomendado)

Método 2 Conexión a un receptor de AV con Dolby Digital o decodificador de DTS

- Utilizando el cable óptico (no suministrado), conecte el terminal de salida de audio digital óptico del producto a la toma de entrada óptica digital del receptor.
- Buena calidad
- Oirá sonido sólo a través de los dos altavoces delanteros con la salida digital definida en PCM.

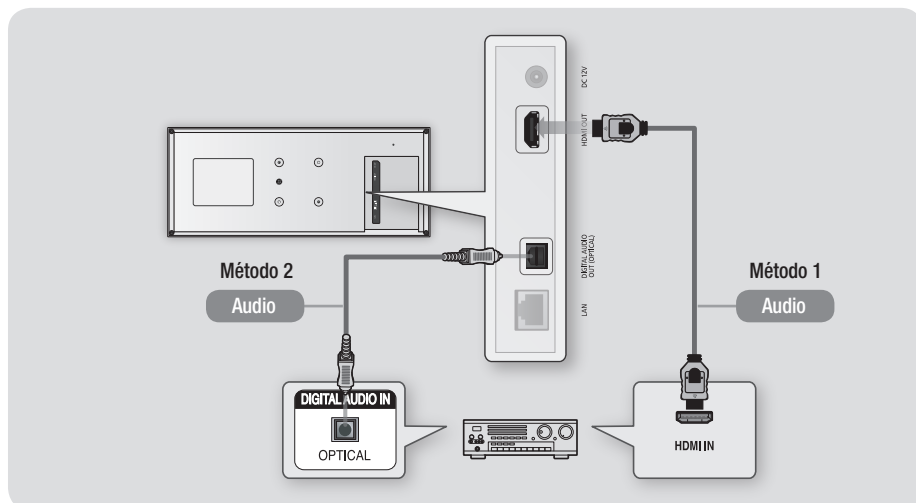

Conexión a un enrutador de red

Puede conectar el reproductor a un enrutador de red utilizando uno de los métodos que se ilustran a continuación.

Para utilizar la función de red de AllShare, debe conectar el PC a la red como es muestra en las ilustraciones.

La conexión puede ser con cable o inalámbrica.

Red de cable

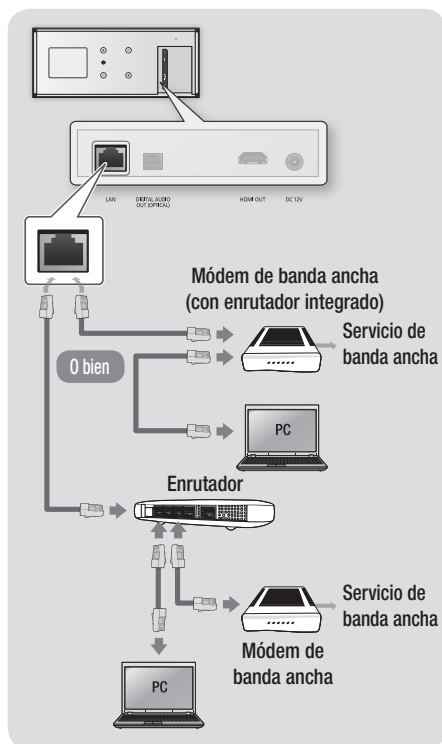

NOTA

- ▶ No se permite el acceso a Internet al servidor de actualización de software de Samsung, dependiendo del enrutador que utilice o la política del proveedor de servicios de Internet. Para obtener información adicional, póngase en contacto con su ISP (Internet Service Provider).
- ▶ Los usuarios de DSL deben utilizar el enrutador para realizar una conexión de red.

Red inalámbrica



NOTA

- ▶ Si el enrutador inalámbrico admite DHCP, el reproductor puede utilizar DHCP o una dirección IP estática para conectar a la red inalámbrica.
- ▶ Defina su enrutador inalámbrico en modo de infraestructura. No se admite el modo Ad-hoc.
- ▶ El reproductor sólo admite los siguientes protocolos de seguridad inalámbrica:
 - WEP (OPEN/SHARED), WPA-PSK (TKIP/AES), WPA2-PSK (TKIP/AES)
- ▶ Seleccione un canal para el enrutador inalámbrico que no se esté actualmente utilizando. Si el canal definido para el enrutador inalámbrico lo está utilizando actualmente otro dispositivo cercano, esto provocará interferencias y fallos en la comunicación.
- ▶ Si selecciona el modo puro de alto rendimiento (Greenfield) 802.11n y el tipo de cifrado en el enrutador se define en WEP, TKIP o TKIP-AES (WPS2Mixed), el reproductor no admitirá una conexión en conformidad con las nuevas especificaciones de certificación Wi-Fi.
- ▶ La LAN inalámbrica, por su naturaleza, puede causar interferencias, dependiendo de las condiciones de servicio (rendimiento del enrutador, distancia, obstáculo, interferencia por otros dispositivos de radio, etc).

Instalación de un Reproductor de discos Blu-ray

Puede instalar el reproductor en un soporte o colgarlo en la pared.
Al instalar el reproductor, asegúrese de que tiene espacio suficiente para insertar un disco.
Si no lo tiene, el producto no funcionará con normalidad.

Precauciones en la instalación

- Si instala el reproductor en una pared, la pared debe ser vertical y lisa.
- Evite instalar el reproductor en áreas con altas temperaturas o humedad o paredes que no soporten el peso del equipo.
- Compruebe la solidez de la pared. Si la solidez de la pared no es suficiente para soportar el reproductor, asegúrese de reforzar la pared antes de realizar la instalación.
- Compruebe la composición de la pared. Si la pared está hecha de yeso, mármol o planchas de hierro, compre y utilice los tornillos de fijación y tacos apropiados.
- Conecte todos los cables de los dispositivos externos (TV, etc.) al reproductor antes de instalarlo.
- Si está instalando el reproductor en pladur, recomendamos colocar un espárrago detrás de la pared y atornillar los tornillos en el espárrago.
- Para evitar descargas eléctricas, asegúrese de apagar el reproductor antes de instalarlo.
- No se cuelgue del reproductor instalado y evite que se golpee.
- Fije bien la unidad a la pared para que no se caiga. Si la unidad se cae, puede provocar lesiones personales o daños en el producto.
- Si instala el reproductor en la pared, evite que los niños tiren de los cables de conexión, ya que puede causar su caída.

Método 1 Instalación en la base

Para instalarlo en el soporte, inserte el soporte base en la ranura inferior del reproductor de discos Blu-ray.

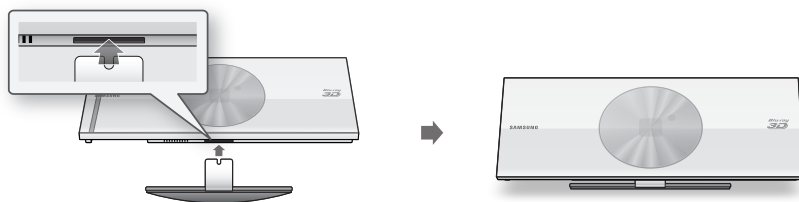

Método 2 Instalación en la pared

1. Inserte el soporte del equipo en la ranura inferior del reproductor de discos Blu-ray. Inserte los dos tornillos como se muestra a continuación, y gírelos a la derecha para fijarlos.



2. Coloque el soporte de pared en la pared de forma que el lado de la flecha esté situado hacia arriba y utilice los cuatro tornillos (no incluidos) para fijarlo a la pared. Introduzca los tornillos en tacos o espárragos para fijar el soporte.
Después de instalar el Soporte del equipo, deslice e inserte el Reproductor de discos Blu-ray en la ranura apropiada del soporte de pared.

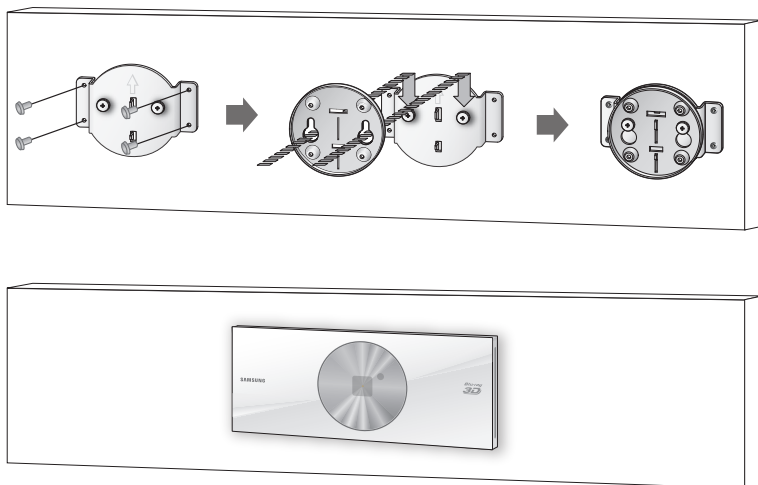

¡ NOTA !

- ▶ No se incluyen los tornillos para el soporte de pared. Compre los tornillos (y tacos) apropiados para su pared.

Procedimiento de configuración inicial

- La pantalla de inicio no aparecerá si no configura los ajustes iniciales.
- La OSD (On Screen Display) puede cambiar en este reproductor tras actualizar la versión de software.
- Los pasos de acceso pueden diferir dependiendo del menú seleccionado.

El procedimiento de ajustes iniciales le permite definir los idiomas de la OSD y de los menús, configurar la conexión a la red doméstica, elegir la salida de relación de aspecto (tamaño de pantalla y formato) correcta para su televisor y aplicar una actualización al software del reproductor, si está disponible.

NOTA

- ▶ Si salta la configuración de red durante el procedimiento de configuración inicial, puede configurar los ajustes de red más tarde. Consulte "Configuración de la conexión de red" en las páginas 30~32 para obtener instrucciones.
- ▶ Si desea ver de nuevo la pantalla de ajustes iniciales y realizar cambios, seleccione Config. > Sistema > Configuración inicial en la pantalla de inicio o seleccione la opción Restaurar. (Consulte de la página 26 a la 29.)
- ▶ Si desea utilizar la función Anynet+(HDMI-CEC), siga las instrucciones que se incluye a continuación.
 - 1) Conecte el reproductor a un TV Samsung compatible con Anynet+(HDMI-CEC) utilizando el cable HDMI.
 - 2) Defina la función Anynet+(HDMI-CEC) tanto en el TV como en el reproductor.
 - 3) Defina el TV en el procedimiento de configuración inicial.

Página de inicio



1	Smart Hub : inicia Smart Hub. Desde Smart Hub, puede acceder a YouTube, juegos y otras aplicaciones.
2	AllShare Play : permite reproducir vídeos, fotos o música desde un disco, USB, PC o dispositivos móviles.
3	Config. : permite adaptar varias funciones a sus preferencias personales.

Selección de una opción en la pantalla de inicio

1. Para seleccionar una opción en la pantalla de inicio, mueva el cursor utilizando los botones ◀▶ hasta que se resalte la opción que elija y, a continuación, pulse el botón .

NOTA

- ▶ Si deja el reproductor en modo de parada durante más de 5 minutos sin usarse, se activará en el TV un protector de pantalla. Si el reproductor se deja en el modo de protector de pantalla durante más de 20 minutos, se apagará automáticamente.

Acceso a la pantalla de configuración



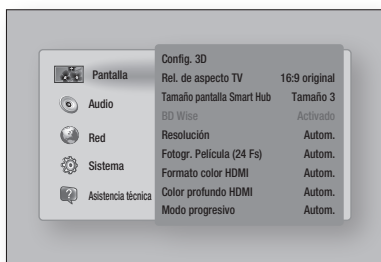



1. Seleccione **Config.** en la pantalla de inicio y, a continuación, pulse el botón . Aparece la pantalla de configuración.







2. Para acceder los menús, submenús y opciones en la pantalla de configuración, consulte la ilustración del mando a distancia que se incluye a continuación.

Botones del mando a distancia utilizados para el menú de configuración



1	Botón MENU : se pulsa para ir a la pantalla de inicio.
2	Botón RETURN : vuelve al menú anterior.
3	Botones  (Intro) / DIRECCIÓN : <ul style="list-style-type: none"> • Pulse     para mover el cursor o seleccionar un elemento. • Pulse el botón  para activar la opción actualmente seleccionada o confirmar un ajuste.
4	Botón EXIT : se pulsa para salir del menú actual.

Información detallada de las funciones

Cada función de configuración, opción de menú y opción individual de configuración se explica detalladamente en pantalla. Para ver una explicación, utilice los botones     para seleccionar la función, la opción de menú o la opción. La explicación aparecerá normalmente a la derecha de la pantalla.

A partir de la página siguiente se incluye una descripción breve de las funciones de configuración. También se incluye en el Apéndice de este manual información adicional sobre algunas de las funciones.

Funciones del menú Config.

Pantalla	Config. 3D	<p>Selecciona si reproducir un disco Blu-ray con contenido 3D en modo 3D.</p> <ul style="list-style-type: none"> • Si va a la pantalla de inicio o a la pantalla de inicio de Smart Hub en modo 3D, el reproductor cambiará automáticamente a 2D.
	Rel. de aspecto TV	Permite ajustar la salida del reproductor al tamaño y formato de pantalla del TV.
	Tamaño pantalla Smart Hub	Permite seleccionar el tamaño opcional de la pantalla de Smart Hub.
	BD Wise	<p>BD Wise es la función de interconectividad más reciente de Samsung.</p> <p>Cuando conecte entre sí un reproductor Samsung y un TV Samsung con BD Wise a través de HDMI con BD Wise activado en el reproductor y el TV, el reproductor genera la salida de vídeo con la resolución y la velocidad de fotogramas del disco Blu-ray/DVD.</p>
	Resolución	<p>Permite definir la resolución de salida de la señal de vídeo HDMI en Autom., 1080p, 1080i, 720p, 576p/480p.</p> <p>El número indica el número de líneas de vídeo por fotograma. La i y la p indican respectivamente el barrido interlazado y progresivo. Generalmente, la calidad más alta.</p>
	Fotogr. Película (24 Fs)	<p>Si el reproductor se conecta a un televisor compatible de 24Fs, el ajuste de la función Fotogr. Película (24 Fs) en Autom. permite al reproductor ajustar su salida HDMI en 24 fotogramas por segundo automáticamente para mejorar la calidad de la imagen.</p> <ul style="list-style-type: none"> • Puede disfrutar de la función Fotogr. Película (24 Fs) únicamente en un televisor que admita esta velocidad de fotogramas. • Sólo está disponible Fotograma cuando el reproductor esté en los modos de resolución de salida HDMI 1080i o 1080p.
	Formato color HDMI	Permite definir el formato de espacio de color para la salida HDMI para que coincida con las capacidades del dispositivo conectado (TV, monitor, etc). La pantalla se pone en negro momentáneamente después de haber seleccionado el formato.
	Color profundo HDMI	Permite definir el producto para que genere el vídeo HDMI con color profundo. Color profundo proporciona una reproducción del color más precisa con una mayor profundidad del color.
	Modo progresivo	Permite mejorar la calidad de la imagen al ver DVDs.

Audio	Salida Digital	Permite seleccionar el formato de salida de audio digital adecuado para su TV o receptor de AV. Para más detalles, consulte la selección de salida digital de la página 59.
	Submuestreo PCM	Permite elegir convertir señales PCM de 96Khz en 48 Khz antes de que pasen a un amplificador. Elija Activado si el amplificador o el receptor no son compatibles con una señal de 96Khz.
	Control del rango dinámico	<p>Permite aplicar el control de rango dinámico a al audio Dolby Digital, Dolby Digital Plus y Dolby True HD.</p> <p>✓ Autom. : Controla automáticamente el rango dinámico del audio Dolby TrueHD, basándose en la información de la banda sonora Dolby TrueHD. También activa el control de rango dinámico para Dolby Digital y Dolby Digital Plus.</p> <p>✓ Desactivado : deja el rango dinámico sin comprimir, lo que le permite oír el sonido original.</p> <p>✓ Activado : activa el control de rango dinámico para los tres formatos. Los sonidos más callados son más altos y se reduce el volumen de los sonidos altos.</p>
	Modo Downmixing	Permite seleccionar el método de Downmix de varios canales que es compatible con el sistema estéreo. Puede elegir en el reproductor Downmix en estéreo normal o en estéreo compatible con Surround.
Red	Configuración de red	Configure la conexión de red de forma que pueda disfrutar de diversas funciones como los servicios de Internet o la funcionalidad AllShare Wi-Fi y realice las actualizaciones de software.
	Estado de la red	Permite comprobar el estado actual de la red y de Internet.
	Menu para conectarse a Wi-Fi	Permite conectar un dispositivo Wi-Fi Direct al reproductor utilizando una red "igual a igual", sin necesidad de un enrutador inalámbrico. Tenga en cuenta que si define la red inalámbrica, se puede desconectar mientras utiliza Wi-Fi Direct.

Configuración

Red	AP de software	Permite conectar otros tipos de dispositivos Wi-Fi al reproductor de forma inalámbrica. Requiere crear una clave de seguridad que debe introducir en otros dispositivos Wi-Fi cuando esté conectándolos a la red.
	Configuración de AllShare	Presenta una lista de los dispositivos AllShare con conexión a red y permite controlar si cada dispositivo (Smartphone, tableta, etc.) puede compartir contenido o controlar el reproductor.
	Nomb. dispos.	Permite introducir el nombre del reproductor que lo identificará en la red.
	Config. de BD-Live	Define varias funciones de BD-Live. BD-Live le permite acceder a funciones adicionales disponibles en algunos discos Blu-ray si está conectado a Internet. ✓ Conexión a Internet BD-Live : con esta opción es posible permitir completamente, permitir parcialmente o prohibir una conexión de Internet BD-Live. ✓ Gestión de datos de BD : Gestiona los datos de BD descargados desde un servicio de BD-Live o discos Blu-ray.
Sistema	Configuración inicial	Permite volver a ejecutar el procedimiento de ajustes iniciales.
	Inicio rápido	Permite definir que el reproductor se encienda rápidamente reduciendo el tiempo de arranque. NOTA ► Si esta función se define en Activado , aumentará el consumo de alimentación de espera.
	Anynet+ (HDMI-CEC)	Anynet+ es una función que ofrece operaciones asociadas a otros reproductores Samsung que tengan la función Anynet+ y le permite controlar dichos productos con un mando a distancia de TV remoto. Para utilizar esta función, debe conectar este reproductor a un TV Samsung Anynet+ con un cable HDMI.

Sistema

Admin. de disp.	<p>Puede conectar un teclado o un ratón USB inalámbrico al puerto USB del reproductor.</p> <p>✓ Config. del teclado : permite configurar un teclado USB inalámbrico conectado al reproductor.</p> <p> NOTA </p> <ul style="list-style-type: none"> ▶ Puede utilizar el teclado sólo cuando aparezca en el explorador web una pantalla o una ventana con el teclado QWERTY. <p>✓ Config. del ratón : permite configurar un ratón USB inalámbrico conectado al reproductor. Puede utilizar el ratón del menú del reproductor de igual forma que utiliza un ratón del PC.</p> <p>▪ Para utilizar un ratón con el menú del reproductor:</p> <ol style="list-style-type: none"> 1. Conecte el ratón USB al reproductor. 2. Haga clic en el botón principal seleccionado en Config. del ratón. Aparece el menú sencillo. 3. Haga clic en las opciones de menú que desee. <p> NOTA </p> <ul style="list-style-type: none"> ▶ Dependiendo del modelo de HID USB, es posible que el ratón y el teclado no sean compatibles con el producto. ▶ Es posible que algunas teclas del teclado HID no funcionen. ▶ No se admiten los teclados USB con cable. ▶ Es posible que no se admitan algunas aplicaciones. ▶ Si el teclado HID inalámbrico no funciona debido a interferencias, acerque el teclado al reproductor.
Idioma	<p>Puede seleccionar el idioma que prefiera para el menú en pantalla, el menú del disco, subtítulos, etc.</p> <ul style="list-style-type: none"> • El idioma que seleccione para el menú del disco, el audio del disco o los subtítulos sólo aparecerán si se admite en el disco.

Configuración

Sistema	Seguridad	<p>El PIN predeterminado es 0000. Introduzca el PIN predeterminado para acceder a la función de seguridad si no ha creado su propio PIN. Después de haber accedido a la función de seguridad por primera vez, cambie el PIN utilizando la función Cambiar PIN.</p> <ul style="list-style-type: none">✓ Clasific. paterna BD : impide la reproducción de discos Blu-ray con una calificación igual o superior a una calificación de edad específica a menos que se introduzca el PIN.✓ Clasific. paterna DVD : impide la reproducción de DVDs con una calificación superior a la calificación numérica especificada a menos que se introduzca el PIN.✓ Cambiar PIN : permite cambiar el PIN de 4 dígitos utilizado para acceder a las funciones de seguridad.<ul style="list-style-type: none">▪ Si olvida el PIN:<ol style="list-style-type: none">1. Retire cualquier disco o dispositivo de almacenamiento USB.2. Mantenga pulsado el botón ■ del panel superior durante 5 segundos o más. Todos los ajustes volverán a sus ajustes de fábrica.
	General	<p>Puede cambiar las opciones enumeradas para adaptarlas a sus preferencias.</p> <ul style="list-style-type: none">✓ Panel frontal : Cambie el brillo del panel superior.✓ Efecto de luz : Puede ajustar el efecto de luz en el reproductor.✓ Zona horaria : permite seleccionar la zona horaria en la que vive.✓ Transpar. de menú : permite ajustar la transparencia del cuadro del menú.
	Vídeo a la carta DivX®	Permite ver los códigos de registro VOD de DivX® VOD para comprar y reproducir contenido DivX® VOD.

Asistencia técnica	Actualización del software	Para más información sobre la función de actualización de software, consulte "Actualización del software" de la página 34 a la 36.
	Contacto con Samsung	Proporciona información de contacto para obtener asistencia sobre el reproductor.
	Control remoto	<p>Cuando se activa, permite que los agentes del centro de atención telefónica de Samsung diagnostiquen y solucionen problemas con el producto de forma remota. Requiere una conexión a Internet activa.</p> <p> NOTA </p> <ul style="list-style-type: none"> ▶ Es posible que el servicio de gestión remota no esté disponible en algunos países. ▶ Póngase en contacto con el centro de servicio técnico más cercano para conocer el código PIN y notifique el código a la persona encargada. Permite el diagnóstico remoto del producto y mas medidas necesarias.
	Restaurar.	Reinicia todos los ajustes a los valores predeterminados excepto para los ajustes de red y Smart Hub. El PIN de seguridad predeterminado es 0000.

Redes e Internet

Cuando conecte este reproductor a una red, puede utilizar las aplicaciones y funciones de red como Smart Hub y BD-LIVE y actualizar el software del reproductor a través de la conexión de red. Para obtener información adicional sobre el acceso y la utilización de los servicios de Internet, consulte el capítulo Servicios de red de este manual de la página 49 a la 51.



A continuación se incluyen instrucciones para configurar la conexión de red.

Configuración de la conexión de red

Antes de empezar, póngase en contacto con su proveedor de servicios de Internet para ver si su dirección IP es estática o dinámica. Si es dinámica y está utilizando una conexión de red con cable o inalámbrica, recomendamos utilizar los procedimientos de configuración que se describen a continuación.

Si está conectando a una red de cable, conecte el reproductor al enrutador utilizando un cable LAN antes de iniciar el procedimiento de configuración. Si está conectando a una red inalámbrica, desconecte la conexión de red de cable antes de empezar.

Para iniciar la configuración de la conexión de red, siga estos pasos:

1. En la pantalla de inicio, seleccione **Config.** y, a continuación, pulse el botón .
2. Seleccione **Red** y, a continuación, pulse el botón .
3. Seleccione **Configuración de red** y, a continuación, pulse el botón .
4. Consulte las instrucciones para redes de cable que se incluye a continuación o las instrucciones de redes inalámbricas de la página 31.

Red de cable

Con cable - Automática

Tras realizar los pasos del 1 al 3 anteriores:

1. Seleccione **Empezar** en la pantalla de configuración de red y, a continuación, pulse el botón . El reproductor detecta la conexión de cable, verifica la conexión de red y, a continuación, conecta a la red.

Con cable - Manual

Si tiene una dirección IP estática o el procedimiento automático no funciona, tendrá que definir manualmente los valores de configuración de red.

Tras realizar los pasos del 1 al 3 anteriores:

1. Seleccione **Empezar** en la pantalla de configuración de red y, a continuación, pulse el botón . Aparece la pantalla de estado de red. El reproductor intenta verificar la conexión de red y falla.

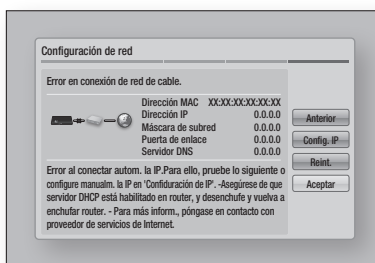

2. Seleccione **Config. IP** a la derecha de la pantalla y pulse el botón . Aparece la pantalla de configuración de IP.
3. Seleccione el campo **Modo IP** y, a continuación, defínalo en Manual.
4. Utilice el teclado numérico del mando a distancia para introducir los valores de red. Utilice los botones ▲▼◀▶ del mando a distancia para moverse entre campo y campo de entrada.

NOTA

- Puede obtener estos valores del proveedor de Internet. También puede ver estos valores en la mayoría de ordenadores con Windows. Para obtener instrucciones, consulte "Obtención de los valores de configuración de red" en la página 31.
5. Una vez hecho, resalte **Aceptar** y, a continuación, pulse el botón . El reproductor verifica la conexión de red y, a continuación, se conecta a la red.

< Obtención de los valores de configuración de red >

Puede ver los valores de configuración de red en la mayoría de ordenadores con Windows. Para ver los valores de configuración de red, siga estos pasos:

- Windows XP
 1. Haga clic con el botón secundario del ratón en el icono de Red en la parte inferior derecha del escritorio de Windows.
 2. En el menú emergente, haga clic en Estado.
 3. En el diálogo que aparece, haga clic en la ficha Asistencia técnica.
 4. En la ficha Asistencia técnica, haga clic en el botón Detalles.
Aparece la configuración de red.
- Windows 7
 1. Haga clic en el icono de Red en la parte inferior derecha del escritorio de Windows.
 2. En el menú emergente, haga clic en Configuración de red y compartir.
 3. En el diálogo que aparece, haga clic en Conexión de área local o Conexión de red inalámbrica dependiendo de su conexión de red.
 4. En la ficha Asistencia técnica, haga clic en el botón Detalles.
Aparece la configuración de red.

! NOTA !

- ▶ Dependiendo de la versión de Windows, es posible que la información difiera.

Red inalámbrica

Puede configurar la conexión de una red inalámbrica de tres formas:

- Inalámbrica automática
- Inalámbrica manual
- WPS(PBC)



Cuando configure la conexión de red inalámbrica, se desconectará cualquier dispositivo de red inalámbrico actualmente conectado a través del reproductor o, en caso aplicable, la conexión con cable actual del mismo.

□ Inalámbrica (General) - Automática

Tras realizar los pasos del 1 al 3 de "Configuración de la conexión de red" en la página 30.

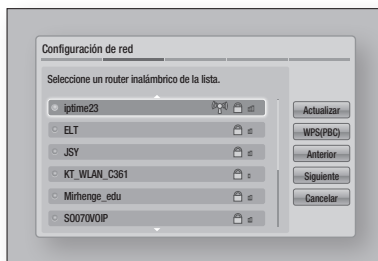
1. Seleccione **Empezar** en la pantalla de configuración de red y, a continuación, pulse el botón .
El reproductor busca y muestra una lista de redes disponibles.



2. Seleccione la red que desee y, a continuación, pulse el botón .
3. Seleccione **Siguiente** y, a continuación, pulse el botón .
4. En la pantalla de seguridad, introduzca el código de seguridad o la contraseña de acceso de red.
Introduzca directamente los números utilizando los botones numéricos del mando a distancia. Introduzca letras seleccionándolas con el botón de flecha y pulsando el botón .
5. Una vez hecho, seleccione **Siguiente** a la derecha de la pantalla. El reproductor verifica la conexión de red y, a continuación, se conecta a la red.

! NOTA !

















- ▶ Debe ser capaz de buscar un código de seguridad o una palabra de acceso en una de las pantallas de configuración utilizadas para configurar el enrutador o el módem.

□ Inalámbrica (General) - Manual

Si tiene una dirección IP estática o el procedimiento automático no funciona, tendrá que definir manualmente los valores de configuración de red.

Tras realizar los pasos del 1 al 3 de "Configuración de la conexión de red" en la página 30.

Configuración

1. Seleccione **Empezar** en la pantalla de configuración de red y, a continuación, pulse el botón . El reproductor busca y muestra una lista de redes disponibles.
 2. Seleccione la red que desee y, a continuación, pulse el botón .
 3. Seleccione **Siguiente** y, a continuación, pulse el botón .
 4. En la pantalla de seguridad, introduzca el código de seguridad o la contraseña de acceso de red. Introduzca directamente los números utilizando los botones numéricos del mando a distancia. Introduzca letras seleccionando una letra con los botones     y, a continuación, pulsando el botón .
 5. Una vez hecho, seleccione **Siguiente** a la derecha de la pantalla y, a continuación, pulse el botón .
 6. Aparece la pantalla de estado de red. El reproductor intenta verificar la conexión de red y falla.
 7. Seleccione **Config. IP** a la derecha de la pantalla y, a continuación, pulse el botón . Aparece la pantalla de configuración de IP.
 8. Seleccione el campo **Modo IP** y, a continuación, defínalo en Manual.
 9. Utilice el teclado numérico del mando a distancia para introducir los valores de red. Utilice los botones     del mando a distancia para moverse entre campo y campo de entrada.
- NOTA I**
- ▶ Puede obtener estos valores del proveedor de Internet. También puede ver estos valores en la mayoría de ordenadores con Windows. Para obtener instrucciones, consulte "Obtención de los valores de configuración de red" en la página 31.
10. Una vez hecho, resalte **Aceptar** y, a continuación, pulse el botón . Aparece la pantalla de estado de red. El producto verifica la conexión de red y, a continuación, se conecta a la red. Una vez hecho, resalte **Aceptar** y, a continuación, pulse el botón .

WPS(PBC)



Tras realizar los pasos del 1 al 3 de "Configuración de la conexión de red" en la página 30.

1. Seleccione **Empezar** en la pantalla de configuración de red y, a continuación, pulse el botón . El reproductor busca y muestra una lista de redes disponibles.
2. Pulse el botón **WPS(PBC)** del enrutador antes de que transcurran dos minutos. El reproductor adquiere automáticamente todos los valores de configuración de red que necesita y conecta a la red. Aparece la pantalla de estado de red. El reproductor se conecta a la red después de verificar la conexión de red.

Menu para conectarse a Wi-Fi

La función Wi-Fi Direct le permite conectar dispositivos Wi-Fi Direct al reproductor y entre sí utilizando una red "igual a igual" sin un enrutador inalámbrico.

NOTA I

- ▶ Es posible que algunos dispositivos Wi-Fi Direct no admitan la función AllShare si se ha conectado a través de Wi-Fi Direct. Si este es el caso, se recomienda cambiar el método de conexión de red entre dispositivos.
1. Encienda el dispositivo de Wi-Fi Direct y active su función Wi-Fi Direct.
 2. En la pantalla de inicio, seleccione **Config.** y, a continuación, pulse el botón .
 3. Seleccione **Red** y, a continuación, pulse el botón .
 4. Seleccione **Menu para conectarse a Wi-Fi** y, a continuación, pulse el botón . Aparecen los dispositivos Wi-Fi Direct que se pueden conectar.

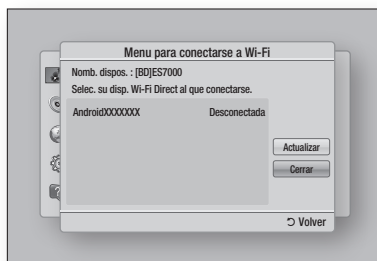



- Tiene tres formas de completar la conexión Wi-Fi:
 - A través del dispositivo Wi-Fi.
 - A través del reproductor utilizando PBC.
 - A través del reproductor utilizando PIN.
 A continuación se aborda cada uno de ellos.
- Aparece el mensaje de intento de conexión seguido del mensaje de conexión realizada. Cuando se cierra, debe ver en la lista en la pantalla de Wi-Fi Direct el dispositivo como conectado.



A través del dispositivo Wi-Fi.

- En el dispositivo Wi-Fi, siga el procedimiento en el dispositivo para conectar a otro dispositivo Wi-Fi Direct. Consulte el manual del usuario del dispositivo para obtener instrucciones.
- Una vez completado el procedimiento, debe ver un mensaje emergente en la pantalla del TV que indique que un dispositivo que admite Wi-Fi Direct ha solicitado conectar. Seleccione **Aceptar** y, a continuación, pulse el botón  para aceptar.
- Aparece el mensaje de intento de conexión seguido del mensaje de conexión realizada. Cuando se cierra, debe ver en la lista en la pantalla de Wi-Fi Direct el dispositivo como conectado.

A través del reproductor utilizando PBC.

- Seleccione el dispositivo Wi-Fi Direct que desee conectar a este reproductor y, a continuación, pulse el botón . Aparece la ventana de PBC/PIN.
- Seleccione **PBC** y, a continuación, pulse el botón . Aparece el diálogo de PBC.
- Pulse el botón **PBC** en el dispositivo de Wi-Fi Direct antes de que transcurran 2 minutos.
- Aparece el mensaje de intento de conexión seguido del mensaje de conexión realizada. Cuando se cierra, debe ver en la lista en la pantalla de Wi-Fi Direct el dispositivo como conectado.

A través del reproductor utilizando PIN.

- Seleccione el dispositivo Wi-Fi Direct que desee conectar a este reproductor y, a continuación, pulse el botón . Aparece la ventana de PBC/PIN.
- Seleccione **PIN** y, a continuación, pulse el botón . Aparece el diálogo de PIN.
- Anote el código PIN en la ventana emergente y, a continuación, introdúzcalo en el campo apropiado en el dispositivo Wi-Fi Direct que desee conectar.





! NOTA !

- ▶ La conexión de red con cable o inalámbrica se desconectará cuando utilice la función Wi-Fi Direct.











Soft AP

Soft AP es la abreviatura de “Punto de acceso activado mediante software”.

Soft AP le permite conectar otros dispositivos Wi-Fi a la red a través del reproductor y le permite disfrutar de diversas funciones como la funcionalidad de red de AllShare o el control remoto de red. Requiere crear una clave de seguridad que debe introducir en otros dispositivos Wi-Fi cuando esté conectándolos a la red.

- En la pantalla de inicio, seleccione **Config.** y, a continuación, pulse el botón .
- Seleccione **Red** y, a continuación, pulse el botón .
- Seleccione **AP de software** y, a continuación, pulse el botón .
- Seleccione **Activado** o **Desactivado** y, a continuación, pulse el botón .



< Para establecer la clave de seguridad de Soft AP >

- En la pantalla de Soft AP, seleccione **Clave segurid.** y, a continuación, pulse el botón . Aparecerá la pantalla de la clave de seguridad.
- En la pantalla de clave de seguridad, introduzca la clave de seguridad. Introduzca directamente los números utilizando los botones numéricos del mando a distancia. Introduzca letras seleccionando una letra con los botones     y, a continuación, pulsando el botón .
- Una vez hecho, utilice los botones     para ir a **Hecho** en la parte inferior de la pantalla y, a continuación, pulse el botón .

Cuando conecte un dispositivo Wi-Fi a través del procedimiento de conexión en el dispositivo, debe introducir la clave de seguridad creada aquí en el campo apropiado.

Ajustes de AllShare

La pantalla de ajustes de AllShare incluye los dispositivos AllShare conectados a la red y sus direcciones IP. A través de esta pantalla, puede permitir que un dispositivo acceda al reproductor, deniegue el acceso o elimine el dispositivo de la lista de AllShare.



1. En la pantalla de inicio, seleccione **Config.** y, a continuación, pulse el botón .
2. Seleccione **Red** y, a continuación, pulse el botón .
3. Seleccione **Configuración de AllShare** y, a continuación, pulse el botón .
4. Seleccione un dispositivo y, a continuación, pulse el botón . Aparece el mensaje de ajustes de AllShare.
5. Seleccione **Permitir**, **Denegar**, o **Eliminar de la lista** y, a continuación, pulse el botón .

La pantalla de ajustes de AllShare sólo muestra dispositivos si ha establecido las conexiones de red en dispositivos AllShare. Para obtener información adicional sobre los dispositivos de red AllShare, consulte la página 38.

Actualización del software

Este menú de actualización de software permite actualizar el software del reproductor para mejoras del rendimiento o servicios adicionales.

- Nunca apague o encienda manualmente el reproductor durante el proceso de actualización.

1. En la pantalla de inicio, seleccione **Config.** y, a continuación, pulse el botón .
2. Seleccione **Asistencia técnica** y, a continuación, pulse el botón .
3. Seleccione **Actualización del software** y, a continuación, pulse el botón .

4. Seleccione uno de los siguientes métodos:
 - En línea
 - Por USB
 - Por disco
 - Por descarga
 - Modo suspensión
5. Pulse el botón .

NOTA

- ▶ La actualización se completa cuando el reproductor se apaga y se enciende de nuevo por sí mismo.
- ▶ Samsung Electronics no será responsable legal de averías en el reproductor causadas por una conexión a Internet inestable o por negligencia del consumidor durante la actualización de software.
- ▶ Si desea cancelar la actualización mientras se descarga el software de actualización, pulse el botón .

En línea

El reproductor debe conectarse a Internet para utilizar la función En línea.

1. Seleccione **En línea** y, a continuación, pulse el botón . Aparece el mensaje de que está conectando al servidor.
2. Si hay una descarga disponible, aparece el diálogo de descarga con la barra de progreso y se inicia la descarga.
3. Una vez completada la descarga, aparece la ventana de solicitud de actualización con tres opciones: Act. ahora, Actual. post. o No actualizar.
4. Si selecciona Act. ahora, el reproductor actualiza el software, apaga y enciende automáticamente.
5. Si no hace una selección antes de que transcurra un minuto o selecciona Actual. post., el reproductor almacena el nuevo software de actualización. Puede actualizar el software más tarde utilizando la función Por descarga.
6. Si selecciona No actualizar, el reproductor cancela la actualización.

Por USB

1. Visite www.samsung.com.
2. Haga clic **ASISTENCIA TÉCNICA** en la parte superior de la página.
3. Introduzca el número de modelo del producto en el campo de búsqueda y haga clic en **Buscar producto**.
4. Haga clic en **Obtener descargas** en el centro de la página de la cabecera de Descargas.
5. Haga clic en **Firmware** en el centro de la página.
6. Haga clic en el icono **ZIP** de la columna de Archivo en el lado derecho de la página.
7. Haga clic en **Aceptar** en el diálogo emergente que aparece para descargar y guardar el archivo de firmware en el PC.
8. Descomprima el archivo zip en su ordenador. Debe tener una carpeta con el mismo nombre que el archivo zip.
9. Copie la carpeta en una unidad flash USB.
10. Asegúrese de que no haya ningún disco en el reproductor e inserte la unidad flash USB en el puerto USB del reproductor.
11. En el menú del reproductor, vaya a Configuración > Asistencia técnica > Actualización del software.
12. Seleccione **Por USB**.

¡ NOTA !

- ▶ No debería haber ningún disco en el reproductor al actualizar el software utilizando la toma USB Host.
- ▶ Una vez finalizada la actualización del software, compruebe los detalles del software en el menú de actualización del software.
- ▶ No apague el reproductor durante la actualización del sistema, ya que podría hacer que el reproductor no funcionara correctamente.
- ▶ Las actualizaciones de software que utilizan el terminal USB Host deben realizarse sólo con una tarjeta de memoria flash USB.

Por disco

1. Siga los pasos del 1 al 7 de **Por USB**.
2. Descomprima el archivo zip en su ordenador. Debe tener una carpeta con el mismo nombre que el archivo zip.
3. Guarde la carpeta en un disco. Recomendamos un CD-R o DVD-R.
4. Finalice el disco antes de sacarlo del ordenador.
5. Inserte el disco en el reproductor.
6. En el menú del reproductor, vaya a Configuración > Asistencia técnica > Actualización del software.
7. Seleccione **Por disco**.

¡ NOTA !

- ▶ Una vez finalizada la actualización del sistema, compruebe los detalles del software en el menú de actualización del software.
- ▶ No apague el reproductor durante la actualización del software. Puede provocar una avería en el reproductor.

Por descarga

La opción Por descarga le permite actualizar utilizando un archivo descargado antes en el reproductor y que decidió no instalarlo inmediatamente o un archivo descargado mediante el reproductor en modo de espera,

1. Si se ha descargado el software de actualización, verá el número de versión de software a la derecha de Por descarga.
2. Seleccione **Por descarga** y, a continuación, pulse el botón .
3. El reproductor muestra un mensaje preguntando si desea actualizar. Seleccione **Sí**. El reproductor inicia la actualización.
4. Una vez completada la actualización, el reproductor se apaga automáticamente y se enciende de nuevo.

¡ NOTA !

- ▶ Una vez finalizada la actualización del sistema, compruebe los detalles del software en el menú de actualización del software.
- ▶ No apague el reproductor durante la actualización del software. Puede provocar una avería en el reproductor.

Modo suspensión

Puede definir la función de actualización en modo de espera de forma que el reproductor descargue el software de actualización cuando está en modo de espera.

En modo de espera, el reproductor se apaga, pero la conexión de Internet está activa. Esto permite que el reproductor descargue automáticamente el software de actualización cuando no se utiliza.

1. Pulse los botones ▲▼ para seleccionar **Modo suspensión** y, a continuación, pulse el botón .
2. Seleccione **Activado** o **Desactivado**.
Si selecciona **Activado**, el reproductor descargará automáticamente el nuevo software de actualización cuando esté en modo de espera sin alimentación.
Si descarga el nuevo software de actualización, el reproductor preguntará si desea instalarlo al encender el reproductor.

| NOTA |

- Para utilizar la función de actualización en modo de espera, el reproductor debe estar conectado a Internet.

El reproductor de discos Blu-ray puede reproducir contenido de discos Blu-ray/DVD/CD, dispositivos USB, PCs y teléfonos móviles compatibles con DLNA. Para reproducir contenido del PC o de un teléfono móvil compatible con DLNA, debe conectar el PC y el reproductor a la red y descargar e instalar el software de red de AllShare en el PC.

Reproducción de vídeos de discos comerciales

1. Coloque un disco en la ranura c on el lado de la etiqueta hacia arriba. La reproducción se inicia automáticamente.

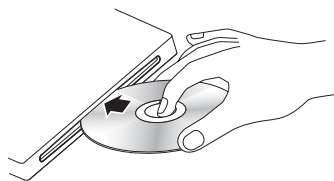

2. Si la reproducción no se inicia automáticamente, pulse el botón del mando a distancia o consulte "Pantalla de AllShare Play" a continuación.

Convertor 3D

Esta función puede convertir la salida 2D de contenido 2D en 3D.

1. Conecte este reproductor a un TV que admita 3D utilizando un cable HDMI.
2. Cuando reproduzca contenido 2D, pulse el botón **2D→3D** del mando a distancia para convertir contenido 2D en 3D.
3. Puede cambiar entre 2D y 3D pulsando de forma repetida el botón **2D→3D**. Si está reproduciendo contenido 3D en el modo 3D, no es posible utilizar esta función.

NOTA

- ▶ No puede convertir contenido 2D en 3D ni utilizar el botón **2D→3D** en los siguientes casos:
 - Cuando el reproductor no esté conectado con un cable HDMI.
 - Cuando el TV conectado no admita 3D.
 - Cuando reproduzca contenido 3D (disco, archivo).

- ▶ El contenido 2D se convierte en los formatos 3D siguientes:
 - 1080p 24fps : salida en 3D 1080p de 24 fps.
 - Otros : salida en 3D 720p.
 - Archivos de fotos : salida en 3D 720p.
- ▶ Contenido 2D que el reproductor puede convertir en 3D:
 - Contenido 2D que admite la conversión en 3D
 - Contenido Smart Hub, vídeo DVD, BD-ROM, VCD, archivos de vídeo y archivos de fotos.
- ▶ Cuando utilice el convertor 3D, la función Bonusview no estará disponible. (Dependiendo del disco, aparece un contorno en negro.)
- ▶ Es posible que al ver contenido 3D algunos espectadores experimenten molestias como mareos, náuseas y dolores de cabeza.

Ajuste de profundidad 3D

La función Profundidad 3D le permite ajustar la profundidad 3D de las conversiones de 2D en 3D. Los valores van de 1 a 10. Cuanto más alto sea el número, mayor será la profundidad 3D.

1. Mientras se ve contenido 3D convertido, pulse el botón **TOOLS**.
2. Pulse los botones **▲▼** para seleccionar **Prof. 3D** y, a continuación, pulse el botón .
3. Ajuste la profundidad 3D utilizando los botones **◀▶**.

Pantalla de AllShare Play

Para todos los medios, excepto los discos de vídeo comerciales, la pantalla principal de AllShare Play o una de sus subpantallas son el medio principal de acceso y selección de contenido para verlo y reproducirlo. Por ejemplo, si conecta un dispositivo USB al reproductor, el reproductor mostrará el contenido del dispositivo USB en la pantalla USB de AllShare Play.

NOTA I

- ▶ Puede utilizar la pantalla de AllShare Play para acceder a un disco del vídeo comercial. Por ejemplo, cuando detenga una película y deje el disco en el reproductor, puede empezar de nuevo utilizando la pantalla de AllShare Play. No obstante, a diferencia de otros medios, cuando inserte un disco de vídeo comercial, salta la pantalla de AllShare Play e inicia la reproducción automáticamente.

Acceso a la pantalla de AllShare Play

Para acceder a la pantalla principal de AllShare Play, seleccione AllShare Play en la pantalla de inicio y, a continuación, pulse el botón .

Visión general de la pantalla de AllShare Play



1	Mi list : muestra la lista de los archivos reproducidos y vistos más recientes. Si el dispositivo o el medio que contiene los archivos de la lista está insertado o conectado al reproductor, puede utilizar la lista para reproducir o ver dichos archivos.
2	Tipo de contenido : permite seleccionar el tipo de contenido que se va a ver o reproducir: Videos, Fotos o Música.
3	Tipo de dispositivo : permite seleccionar el dispositivo o el medio en el que se encuentra el contenido.
4	Muestra los botones de colores del mando a distancia que puede pulsar para acceder o ejecutar las funciones.

NOTA I

- ▶ Los archivos de vídeo reproducidos a través de DLNA aparecerán sólo en Mi lista cuando se haya establecido la conexión de red.
- ▶ El contenido de discos Blu-ray/DVD/CD no aparecerá en Mi lista.
- ▶ La pantalla de AllShare Play sólo mostrará los archivos del tipo de contenido seleccionado. Por ejemplo, si selecciona Música, sólo podrá ver los archivos de música. Si abre carpetas con la etiqueta Fotos o Vídeos, no aparecerá ningún archivo. Para ver otros tipos de archivos, seleccione un tipo de contenido diferente.

Reproducción de archivos en un dispositivo USB o en un teléfono móvil USB compatible

Existen dos métodos para poder utilizar la reproducción o la visualización de archivos multimedia de un dispositivo USB o un teléfono móvil USB compatible a través del reproductor.

Método 1

1. Encienda el reproductor.
2. Conecte el dispositivo USB o el teléfono móvil al puerto USB del reproductor. Aparece el mensaje emergente que indica que se ha conectado un nuevo dispositivo.

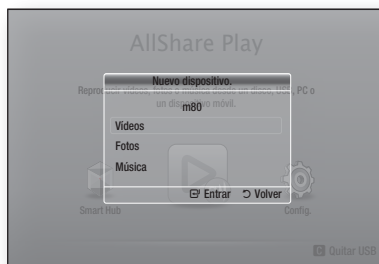













NOTA I

- ▶ Si no aparece este mensaje emergente, vaya al Método 2.
3. Utilice los botones ▲▼ para seleccionar Videos, Fotos o Música y, a continuación, pulse el botón . Aparece la pantalla de AllShare Play con el contenido del dispositivo o el teléfono. Dependiendo de la forma en que se organice el contenido, verá carpetas, archivos individuales o ambos.

4. Seleccione un archivo para verlo o reproducirlo y, a continuación, pulse el botón .
5. Pulse el botón **RETURN** para salir de la carpeta o para volver a la pantalla de inicio.



Método 2

1. Encienda el reproductor.
2. Conecte el dispositivo USB o el teléfono móvil al puerto USB del reproductor.
3. Seleccione **AllShare Play** en la pantalla de inicio y, a continuación, pulse el botón .
4. En el lado izquierdo, seleccione Vídeos, Fotos o Música y, a continuación, pulse el botón .
5. En el lado derecho, seleccione **USB** y, a continuación, pulse el botón . Aparece la pantalla de AllShare Play con el contenido del dispositivo o el teléfono. Dependiendo de la forma en que se organice el contenido, verá carpetas, archivos individuales o ambos.
6. Si es necesario, utilice los botones     para seleccionar una carpeta y, a continuación, pulse el botón .
7. Utilice los botones     para seleccionar un archivo para verlo o reproducirlo y, a continuación, pulse el botón .
8. Pulse el botón **RETURN** para salir de la carpeta o para volver a la pantalla de inicio.

NOTA





- ▶ Para retirar el dispositivo de almacenamiento USB, debe utilizar la función **"Quitar USB"** para evitar posibles daños en la memoria USB. Pulse el botón **MENU** para ir a la pantalla de inicio, pulse el botón **AMARILLO (C)** y, a continuación, pulse el botón .
- ▶ Si inserta el disco al reproducir el dispositivo USB o el teléfono, el modo de dispositivo cambia automáticamente a "Disco".
- ▶ Si el teléfono móvil es compatible con DLNA, puede reproducir contenido sin conectar un cable USB. Consulte "Uso de la función de red AllShare" en las páginas 40 y 41.



Reproducción de discos de audio comerciales

1. Coloque un disco de audio comercial grabado en la bandeja de disco con la etiqueta hacia arriba y cierre la bandeja. Aparece la pantalla de música de AllShare con todas las pistas. La reproducción de la primera pista se inicia automáticamente.
2. Para reproducir una pista concreta, utilice los botones   del mando a distancia para seleccionar la pista y, a continuación, pulse el botón .

Controles de la pantalla de música



	Hace una pausa en la reproducción.
	Reproduce una pista.
	Repite una o todas las pistas.
	Reproduce las pistas en orden aleatorio.

Para acceder a los controles, reproduzca una pista y utilice los botones   para ir al control que desee.

NOTA





- ▶ A los controles de la pantalla de música sólo se puede acceder cuando se reproduce una pista.
- ▶ Todos los controles no aparecen al mismo tiempo.
- ▶ Para obtener información adicional sobre la reproducción de música, vaya a Control de reproducción de música en las páginas 44 y 46.

Reproducción de un disco con contenido grabado por el usuario

Es posible reproducir archivos multimedia grabados en discos DVD o CD.

1. Coloque un disco grabado por el usuario en la bandeja de disco con la etiqueta hacia arriba y cierre la bandeja. Aparece el mensaje emergente que indica que se ha conectado un dispositivo.
2. Utilice los botones ▲▼ para seleccionar el tipo de contenido que desee ver o reproducir - Videos, Fotos o Música - y, a continuación pulse el botón .

NOTA I

- ▶ Incluso aunque el reproductor muestre carpetas para todo tipo de contenido, sólo mostrará los archivos del tipo de contenido seleccionado en el paso 2. Por ejemplo, si selecciona música, sólo podrá ver archivos de música. Puede cambiar esta selección en la pantalla principal de AllShare Play.
3. Utilice los botones ◀▶ para seleccionar la carpeta que contiene el tipo de contenido seleccionado en el paso 2 y, a continuación, pulse el botón .
 4. Si ha seleccionado Música, aparece la pantalla de música de Allshare con los archivos de música del disco. Utilice los botones ▲▼ para seleccionar el archivo que desee reproducir y, a continuación, pulse el botón .
 5. Si ha seleccionado Fotos, aparece la pantalla de fotos de AllShare con las fotos del disco. Utilice los botones ▲▼◀▶ para seleccionar la foto que desee ver y, a continuación, pulse el botón .
 6. Si ha seleccionado Vídeos, aparece la pantalla de vídeos de AllShare con los archivos de vídeos del disco. Utilice los botones ▲▼◀▶ para seleccionar el vídeo que desee ver y, a continuación, pulse el botón .

NOTA II

- ▶ En todas las carpetas - Música, Foto y Vídeo - también puede pulsar el botón **TOOLS** del mando a distancia y, a continuación, seleccionar Reproducir carpeta para reproducir o ver todos los archivos de la carpeta automáticamente. Seleccione primero la carpeta antes de pulsar el botón **TOOLS**.

Uso de la función de red AllShare

AllShare le permite reproducir vídeos, fotos o música de su PC o de productos compatibles con DLNA a través del reproductor utilizando una conexión de red inalámbrica.

Para descargar el software de AllShare

Para utilizar AllShare con el PC o con el dispositivo DLNA, debe instalar el software AllShare en el equipo. Puede descargar el software de PC y obtener instrucciones detalladas sobre la utilización de AllShare en el sitio web de Samsung.com.

1. Vaya a www.samsung.com.
2. Haga clic en Atención Al Cliente en la parte superior de la página.
3. En la página de Atención al cliente, introduzca el nombre del modelo del reproductor en el campo de número de modelo y, a continuación, pulse el botón .
4. En la página que aparece, haga clic en Obtener descargas en el lado izquierdo debajo de Descargas. Aparece el centro de descargas.
5. En la página del centro de descargas, haga clic en la ficha Software.
6. En la ficha de software, haga clic en el icono de Archivo del lado derecho de la línea de AllShare.
7. En la ventana emergente que aparece haga clic en Guardar.
8. Busque el archivo de instalación en el disco y haga doble clic en el mismo.
9. En la ventana emergente que aparece, haga clic en Ejecutar y, a continuación, siga las instrucciones que aparecen en pantalla.

Descargue el manual de instalación/instrucciones de AllShare en la misma ficha Software haciendo clic en el símbolo del archivo PDF correspondiente en la columna Archivo de la derecha. El archivo, en formato PDF, se descargará y se abrirá. Puede ver y/o guardar el archivo.

Reproducción de contenido del PC o del dispositivo DLNA a través del reproductor de discos Blu-ray

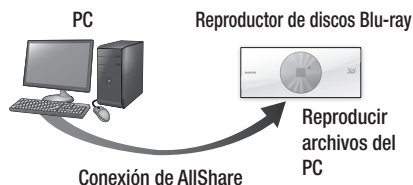

1. Conecte el reproductor de discos Blu-ray, su PC o el teléfono móvil compatible con DLNA a la misma red inalámbrica.
2. Siga las indicaciones del manual de instrucciones/instalación del software de AllShare para configurar los dispositivos y archivos para reproducirlos o verlos.
3. Seleccione **AllShare Play** en la pantalla de inicio y, a continuación, pulse el botón . Aparece la pantalla AllShare Play.
4. Seleccione el dispositivo compatible con DLNA o el PC conectado y, a continuación, pulse el botón . Aparece una pantalla con los archivos disponibles.
5. Seleccione el archivo que desee ver o reproducir y, a continuación, pulse el botón .

Control de reproducción de contenido del PC con su Smart Phone

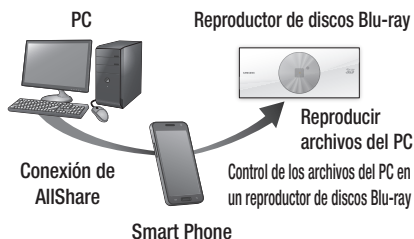

(Sólo disponible con teléfonos Samsung que admitan la funcionalidad AllShare.)

1. Conecte el reproductor de discos Blu-ray, su PC o el teléfono móvil compatible con DLNA a la misma red inalámbrica.
2. Siga las indicaciones del manual de instrucciones/instalación del software de AllShare para configurar los dispositivos y archivos para reproducirlos o verlos.
3. En el ordenador, utilizando el software de AllShare, confirme que el teléfono esté conectado.
4. En el teléfono, seleccione el archivo que desee ver o reproducir y, a continuación, seleccione el reproductor Blu-ray como el dispositivo de reproducción.
5. En el teléfono, se inicia la reproducción.

Control de reproducción de vídeo

Puede controlar la reproducción del contenido de vídeo de un DVD, USB, dispositivo móvil o PC. Dependiendo del disco o del contenido, es posible que no estén disponibles algunas de las funciones descritas en este manual.

Botones del mando a distancia utilizados para reproducción de vídeo



Botones relacionados con la reproducción

El reproductor no reproduce sonido en modo de búsqueda, lento o paso.

- Para volver a la reproducción a velocidad normal, pulse el botón

Botón 	Inicia la reproducción.
Botón 	Detiene la reproducción.
Botón 	Hace una pausa en la reproducción.
Reproducción a cámara rápida	Durante la reproducción, pulse el botón o . Cada vez que pulse el botón o , cambiará la velocidad de reproducción.
Reproducción a cámara lenta	En modo de pausa, pulse el botón . Cada vez que pulse el botón , cambiará la velocidad de reproducción.
Reproducción por fotogramas	En modo de pausa, pulse el botón . Cada vez que pulse el botón , aparece un nuevo fotograma.
Salto en reproducción	Durante la reproducción, pulse el botón o . Cada vez que pulse el botón o , el disco va al capítulo o al archivo anterior o siguiente.







■ Uso del menú de disco, menú de título, menú emergente y lista de títulos



Botón DISC MENU	Durante la reproducción, pulse este botón para ver el menú de disco.
Botón TITLE MENU	Durante la reproducción, pulse este botón para ver el menú de título. <ul style="list-style-type: none"> • Si el disco tiene una lista de reproducción, pulse el botón VERDE (B) para ir a la lista de reproducción.
Botón POPUP MENU	Durante la reproducción, pulse este botón para ver el menú emergente.

Utilización del menú de herramientas

Durante la reproducción, pulse el botón **TOOLS**.

Repr. desde el inicio	Se selecciona para volver al principio de la película y, a continuación se pulsa el botón
Movie Note	Movie Note ofrece información como el director, los actores, una sinopsis, etc. <p> NOTA </p> <ul style="list-style-type: none"> ▶ Movie Note está disponible si el disco incluye información de Movie Note y está conectado a una red.
Scene Search	Puede utilizar la función Scene Search durante la reproducción para ver o iniciar una película a partir de la escena que elija. <p> NOTA </p> <ul style="list-style-type: none"> ▶ Si se daña la información del índice o el archivo no admite la indexación, no podrá utilizar la función de Scene Search. ▶ Si reproduce AllShare Play tras conectar a un ordenador en red, es posible que no la función Scene Search no esté disponible.

Búsqueda título	<p>Si hay más de una película en el disco o en el dispositivo, se selecciona para iniciar un título diferente.</p> <ol style="list-style-type: none"> 1. Seleccione Búsqueda título y, a continuación, pulse el botón . 2. Utilice los botones ▲▼ para seleccionar un título y, a continuación, pulse el botón .
Búsqueda capit.	<p>Se selecciona para reproducir el capítulo que elija.</p> <ol style="list-style-type: none"> 1. Seleccione Búsqueda capit. y, a continuación, pulse el botón . 2. Utilice los botones ▲▼ para seleccionar un capítulo y, a continuación, pulse el botón .
Búsqueda hora	<p>Se selecciona para reproducir la película desde un punto temporal seleccionado.</p> <ol style="list-style-type: none"> 1. Seleccione Búsqueda hora y, a continuación, pulse el botón . 2. Utilizando los botones numéricos, introduzca el punto temporal al que va a ir y, a continuación, pulse el botón . <p>! NOTA !</p> <ul style="list-style-type: none"> ▶ También puede utilizar los botones ◀▶ para avanzar o retroceder en la película. La película avanza o retrocede un minuto cada vez que pulsa los botones ◀▶.
Modo de repetición	<p>Se selecciona para repetir un título, un capítulo o una sección específica.</p> <ul style="list-style-type: none"> - Desactivado : se selecciona para volver a reproducción normal. - Título : se elige para repetir un título seleccionado. - Capítulo : se elige para repetir un capítulo específico. - Repetir A-B : se elige para repetir una sección específica.

Modo de repetición	<ol style="list-style-type: none"> 1. Pulse los botones ▲▼ hasta seleccionar Repetir A-B y, a continuación, pulse el botón . 2. Pulse el botón  en el punto en el que desea iniciar la repetición de la reproducción (A). Deje que se reproduzca la película. 3. Pulse el botón  en el punto donde quiere que termine (B) la reproducción repetida. <p>! NOTA !</p> <ul style="list-style-type: none"> ▶ Debe definir el punto (B) al menos 5 segundos de reproducción después del punto (A).
Pantalla completa	<p>Se selecciona para cambiar el tamaño de la pantalla.</p>
Modo imagen	<p>Se selecciona para definir el modo de imagen.</p> <ul style="list-style-type: none"> - Dinámico : aumenta la nitidez y el brillo. - Estándar : elija este ajuste para la mayoría de aplicaciones de visualización. - Película : este es el mejor ajuste para ver películas. - Usuario : permite ajustar la función de la nitidez y de la reducción de ruido respectivamente. <p>! NOTA !</p> <ul style="list-style-type: none"> ▶ Cuando utilice la función BD Wise, este menú no aparecerá.
Audio	<p>Se selecciona para definir el idioma de audio deseado.</p>
Subtítulos	<p>Se selecciona para establecer el idioma de subtítulos deseado.</p> <ul style="list-style-type: none"> - También puede utilizar esta función pulsando el botón SUBTITLE del mando a distancia.
Ángulo	<p>Se selecciona para ver una escena desde otro ángulo. La opción Ángulo muestra el número de ángulos de visualización disponibles. Cuando un disco Blu-ray/DVD contiene varios ángulos de una escena concreta, puede elegir el ángulo.</p>

Reproducción de medios

Vídeo BONUSVIEW	Se selecciona para establecer la opción de Bonusview deseada. I NOTA I
Audio BONUSVIEW	▶ El contenido 2D se convertirá en 3D y no se aplica la función de bonusview. (Dependiendo de los discos, es posible que aparezca un contorno negro)
Ir a lista de vídeos	Se selecciona para ir a la lista de vídeos del medio actual.
Información	Se selecciona para ver la información del archivo de vídeo.

I NOTA I

- ▶ Dependiendo del disco o del dispositivo de almacenamiento, es posible que no funcione el menú Herramientas. Consulte de la página 46 a la 48 para las opciones adicionales.
- ▶ Los archivos de vídeo con velocidades de bits altas de 20 Mbps o más fuerzan las capacidades del reproductor y pueden detener la reproducción.

Control de reproducción de música

Puede controlar la reproducción del contenido de música de un DVD, USB, dispositivo móvil o PC.

Botones del mando a distancia utilizados para reproducción de música

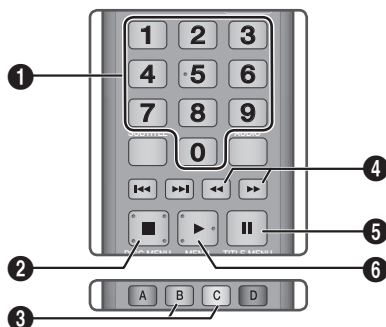

1	Botones NUMÉRICOS : pulse el número de pista. Se reproduce la pista seleccionada.
2	Botón ■ : detiene una pista.
3	Omitir : durante la reproducción, pulse el botón VERDE (B) o AMARILLO (C) para ir a la página anterior o siguiente de la lista de reproducción.

4	Reproducción rápida (sólo CD de audio (CD-DA)) Durante la reproducción, pulse el botón ◀▶ o ▶▶ . Cada vez que pulse el botón ◀▶ o ▶▶ , cambiará la velocidad de reproducción.
5	Botón ⏸ : hace una pausa en la pista.
6	Botón ▶ : reproduce la pista actualmente seleccionada.

Utilización del menú de herramientas

Durante la reproducción, pulse el botón **TOOLS**.



Ver	Consulte de la página 46 a la 48.
Vista Carpetas	Consulte de la página 46 a la 48.
Título	Consulte de la página 46 a la 48.
Artista	Consulte de la página 46 a la 48.
Álbum	Consulte de la página 46 a la 48.
Género	Consulte de la página 46 a la 48.
Repr. selección	Consulte de la página 46 a la 48.
Ir a lista de rep.	Consulte de la página 46 a la 48.
Cop	La función de copia convierte el audio de CD en formato mp3 y guarda los archivos convertidos en un dispositivo USB conectado al reproductor. Consulte Copia en las páginas 45 y 46.
Información	Selecciona ver la información (contenido): tamaño de archivo, fecha de creación, etc.

I NOTA I

- ▶ Dependiendo del disco o del dispositivo de almacenamiento, es posible que no funcione el menú Herramientas. Consulte de la página 46 a la 48 para las opciones adicionales.

Repetición de pistas de un CD de audio



Puede definir que el producto repita las pistas de un CD de audio (CD-DA/MP3).

1. Durante la reproducción, utilice el botón ► para seleccionar  en la esquina inferior derecha de la pantalla y, a continuación, pulse el botón .
2. Utilice los botones ▲▼ para seleccionar el modo de repetición que desee - Desactivado, Una Canc. o Todo y, a continuación, pulse el botón .







Repetición aleatoria de pistas de un CD de audio

Puede definir que el producto reproduzca las pistas de un CD de audio (CD-DA/MP3).



1. Durante la reproducción, utilice el botón ► para seleccionar  en la esquina inferior derecha de la pantalla y, a continuación, pulse el botón .
2. Utilice ▲▼ para definir el modo Aleatorio en **Activado** o **Desactivado** y, a continuación, pulse el botón .

Creación de una lista de reproducción de un CD



1. En la pantalla de reproducción, pulse el botón **TOOLS**. Aparece el menú Herramientas.
2. Utilice los botones ▲▼ para seleccionar **Repr. selección** y, a continuación, pulse el botón . Aparece la pantalla de reproducción de selección.
3. Utilice los botones ▲▼ para seleccionar una pista y, a continuación, pulse el botón . Aparece una marca a la izquierda de la pista.
4. Repita el paso 3 para seleccionar y marcar pistas adicionales.

5. Para eliminar una pista de la lista, vaya a la pista y, a continuación, pulse de nuevo el botón . La marca desaparece de la pista.
6. Una vez hecho, pulse el botón ► para seleccionar **Reprod.** y, a continuación, pulse el botón . Vuelve a aparecer la pantalla de reproducción de música sólo con las pistas marcadas. Las pistas seleccionadas se reproducen automáticamente.





NOTA I

- Puede crear una lista de reproducción de hasta 99 pistas en un CD de audio (CD-DA).
- Si ha creado una lista de reproducción, Repr. selección se sustituye por Edit. lista rep. en el menú Herramientas.
- En la pantalla de reproducción de selección, también puede elegir Selec. todo, Deselec. todo y Cancelar.
 - Utilice Selec. todo para seleccionar todas las pistas. Con esto se cancelan las selecciones individuales de pistas. Cuando pulse el botón **RETURN** del mando a distancia o seleccione el botón ► y, a continuación, pulse el botón . Todas las pistas aparecen en la pantalla de reproducción de música y el producto empieza a reproducir todas las pistas desde la Pista 001.
 - Utilice Deseleccionar todo para cancelar la selección de todas las pistas seleccionadas al mismo tiempo. A continuación, seleccione pistas individuales o utilice Seleccionar todo para seleccionar todas las pistas y, a continuación, pulse el botón **RETURN** del mando a distancia o seleccione el botón ► y, a continuación, pulse el botón . Si no utiliza Seleccionar todo o selecciona pistas individuales, la lista de reproducción no cambiará.
 - Cancelar cancela los cambios realizados en la pantalla de reproducción de selección. Cuando vuelva a la pantalla de reproducción, la lista de reproducción no cambiará.

Copia

1. Inserte un dispositivo USB en la toma USB del producto.
2. En la pantalla de reproducción, pulse el botón **TOOLS**. Aparece el menú Herramientas.
3. Utilice los botones ▲▼ para seleccionar **Cop.** y, a continuación, pulse el botón . Aparece la pantalla **Cop.**
4. Utilice los botones ▲▼ para seleccionar una pista y, a continuación, pulse el botón . Aparece una marca a la izquierda de la pista.

Reproducción de medios

- Repita el paso 3 para seleccionar y marcar pistas adicionales.
- Para eliminar una pista de la lista, vaya a la pista y, a continuación, pulse de nuevo el botón . La marca desaparece de la pista.
- Una vez hecho, pulse el botón  para seleccionar Cop. y, a continuación, pulse el botón . Aparece el diálogo de copia.
- Pulse el botón  para iniciar el proceso de copia. Aparece el cuadro de la barra de progreso de la copia.
- Una vez que se finalice la copia, aparece el mensaje "Copia finalizada.". Pulse el botón .
- Pulse el botón **RETURN** para volver a la pantalla de reproducción.

| NOTA |

- ▶ Esta función no está disponible en CD de audio DTS.
- ▶ Es posible que esta función no se admita en algunos discos.
- ▶ Esta función estará codificada en formato .mp3 a 192kbps.

Reproducción de contenido fotográfico

Puede reproducir contenido fotográfico de un DVD, USB, dispositivo móvil o PC.

Utilización del menú de herramientas

Durante la reproducción, pulse el botón **TOOLS**.

Ir a lista de fotos	Se selecciona para ir a la lista de fotos del medio actual.
Iniciar visionado automático	Se selecciona para iniciar la presentación.
Vel. secuencia	Se selecciona para ajustar la velocidad de la presentación.
Efecto diaposit.	Se selecciona para establecer los efectos especiales de la presentación.
Música de fondo activ.	Se selecciona para escuchar música mientras se ve una presentación.
Configuración de la música de fondo	Se selecciona para definir el ajuste de música de fondo.

Modo imagen	Se selecciona para definir los ajustes de imagen. <ul style="list-style-type: none">- Dinámico : se elige para aumentar la nitidez.- Estándar : se elige para la mayoría de aplicaciones de visualización.- Película : este es el mejor ajuste para ver películas.- Usuario : permite ajustar la función de la nitidez y de la reducción de ruido respectivamente. NOTA <ul style="list-style-type: none">▶ Cuando utilice la función BD Wise, este menú no aparecerá.
Zoom	Se selecciona para ampliar la imagen actual. (Se amplía hasta 4 veces)
Girar	Se selecciona para girar la imagen. (Esto hará girar la imagen a la derecha o a la izquierda.)
Repr. selección	Consulte la página 46 y 48.
Ini./Cier. ses.	Consulte la página 46 y 48.
Información	Muestra la información de la imagen.





| NOTA |

- ▶ Dependiendo del disco o del dispositivo de almacenamiento, es posible que no funcione el menú Herramientas. Es posible que no se muestren todas las opciones.
- ▶ Para activar la función de música de fondo, el archivo de foto debe estar en el mismo medio de almacenamiento que el archivo de música. No obstante, la calidad del sonido puede verse afectada por la velocidad de bits del archivo MP3, el tamaño de la foto y el método de codificación.
- ▶ No es posible ampliar subtítulos y gráficos de PG en modo de pantalla completa.













Utilización del menú Herramientas al resaltar un archivo

Cuando se resalte un archivo, pulse el botón **TOOLS**.

Ver	Se selecciona para acceder a las opciones de clasificación: Artista, Género, Mensual, Fecha última, etc. Las opciones de ordenación que aparecen dependen del almacenamiento y del tipo de medio.
Vista Carpetas	Aparece en la pantalla de la función Ver. Se selecciona para ver las carpetas del dispositivo de almacenamiento.
Título	Aparece en la pantalla de la función Ver. Se selecciona para clasificar por título todos los archivos de fotos y vídeos de un dispositivo de almacenamiento.
Artista	Aparece en la pantalla de la función Ver. Seleccione Artista para ordenar y ver por artista todas las pistas de música del dispositivo de almacenamiento.
Álbum	Aparece en la pantalla de la función Ver. Seleccione Álbum para ordenar y ver por álbum todas las pistas de música del dispositivo de almacenamiento.
Género	Aparece en la pantalla de la función Ver. Seleccione Género para ordenar y ver por género todas las pistas de música del dispositivo de almacenamiento.
Fecha última	Aparece en la pantalla de la función Ver. Se selecciona para ordenar y ver todos los archivos de fotos o vídeos de un dispositivo de almacenamiento desde el más reciente al más antiguo.
Fecha primera	Aparece en la pantalla de la función Ver. Se selecciona para ordenar y ver todos los archivos de fotos o vídeos de un dispositivo de almacenamiento desde el más antiguo al más reciente.
Mensual	Aparece en la pantalla de la función Ver. Se selecciona para clasificar por el mes de creación todos los archivos de fotos y vídeos de un dispositivo de almacenamiento.

Repr. selección	<p>Repr. selección le permite seleccionar archivos de música, vídeo y fotos para reproducirlos. Funciona prácticamente igual para todos los medios. El ejemplo que se incluye a continuación es para fotos.</p> <ol style="list-style-type: none"> 1. En la pantalla de selección, utilice los botones ▲▼◀▶ para seleccionar la foto que desee ver y, a continuación, pulse el botón . Aparece una marca a la izquierda de la imagen. 2. Repita el paso 1 por cada foto que desee ver. 3. Para cancelar la selección de la foto, resáltela y, a continuación, pulse el botón . 4. Una vez hecho, utilice los botones ◀▶ para seleccionar Reprod. y, a continuación, pulse el botón . Se inicia una presentación con las fotos seleccionadas. 5. Para hacer una pausa en la presentación, pulse una vez el botón . Para reiniciar la presentación, pulse de nuevo el botón . 6. Para detener la presentación, pulse el botón RETURN. <p>! NOTA !</p> <ul style="list-style-type: none"> ► Después de que se inicie la presentación, puede controlar la presentación pulsando el botón TOOLS y mostrando el menú Secuencia. Consulte "Utilización del menú de herramientas" página 46.
Enviar	<p>Seleccione Enviar para cargar los archivos seleccionados en Picasa, Facebook, Cloud Storage o Family Story.</p> <p>Para utilizar Enviar, tiene que crear una cuenta con el sitio en línea e iniciar sesión con la función Conexión.</p>

Reproducción de medios

<p>Enviar</p>	<ol style="list-style-type: none"> 1. Utilice los botones ▲▼◀▶ para seleccionar un archivo y, a continuación, pulse el botón . 2. Repítalo con cada pista o archivo que desee cargar. <p>! NOTA !</p> <ul style="list-style-type: none"> ▶ También puede ir a Seleccionar todos a la derecha y pulsar el botón  para seleccionar todas las pistas o archivos. <ol style="list-style-type: none"> 3. Seleccione Enviar a la derecha y, a continuación, pulse el botón . 4. Utilice los botones ▲▼◀▶ para seleccionar el sitio en línea al que desee subir los archivos o pistas y, a continuación, pulse el botón . 	<p>Borrar (Lista de reproducción)</p>	<p>Dependiendo de la pantalla que vea, seleccione Borrar para eliminar un archivo del medio borrrable (como un dispositivo USB) o para borrar una lista de reproducción.</p>
<p>Ini./Cier. ses.</p>	<p>La función de inicio/cierre de sesión le permite iniciar sesión con su cuenta Samsung en línea.</p>	<p>Edit. lista rep</p>	<p>Seleccione Edit. lista rep para eliminar archivos o pistas de una lista de reproducción existente. El dispositivo de almacenamiento que contenga la lista de reproducción debe insertarse en el reproductor o conectarse al mismo.</p> <ol style="list-style-type: none"> 1. Utilice los botones ▲▼◀▶ para seleccionar un archivo y, a continuación, pulse el botón . 2. Repítalo con cada pista o archivo que desee eliminar. <p>! NOTA !</p> <ul style="list-style-type: none"> ▶ También puede ir a Seleccionar todo a la derecha y pulsar el botón  para seleccionar todas las pistas o archivos. <ol style="list-style-type: none"> 3. Seleccione Borrar a la derecha y, a continuación, pulse el botón .
<p>Añ. a lis. rep.</p>	<p>Se selecciona para crear una lista de reproducción o para añadir archivos o pistas a una lista de reproducción.</p> <ol style="list-style-type: none"> 1. Utilice los botones ▲▼◀▶ para resaltar una pista o un archivo y, a continuación, pulse el botón . 2. Repítalo con cada pista o archivo que desee añadir. 3. Seleccione Añadir a la derecha y, a continuación, pulse el botón . 4. En la pantalla que aparece, realice una de las siguientes acciones: <ul style="list-style-type: none"> • Seleccione la lista de reproducción a la que va a añadir las pistas o archivos y, a continuación, pulse el botón . • Seleccione Nueva y, a continuación, pulse el botón . En la pantalla emergente del teclado que aparece, cree un nombre para la nueva lista de reproducción. Introduzca números utilizando los números del mando a distancia. Introduzca letras utilizando los botones ▲▼◀▶ para mover el cursor y, a continuación, pulsando el botón . Una vez finalizado vaya a Hecho en la parte inferior de la pantalla y, a continuación, pulse el botón . 	<p>Rep. grupo actual</p>	<p>Después de haber ordenado por Artista, Género, Álbum, Título, Fecha última, Fecha primera o Mensual, seleccione un grupo que sea el resultado de la ordenación (por ejemplo, todas las imágenes tomadas en agosto) y, a continuación, seleccione Rep.gr. act. para reproducir o ver sólo los archivos de dicho grupo.</p>
		<p>Ir a lista de rep.</p>	<p>Se selecciona para ir a la sección de lista de reproducción de la pantalla principal de AllShare.</p>
		<p>Codificación</p>	<p>Codificación - que cambia según el idioma o la zona geográfica - modifica la forma en que el reproductor ordena, clasifica y presenta archivos o pistas, muestra fechas, etc. Seleccione Codificación para cambiar la codificación para que coincida con el idioma o con la zona geográfica.</p>
		<p>Información</p>	<p>Muestra el archivo de medios y la información del contenido.</p>

! NOTA !

- ▶ Dependiendo del disco o del dispositivo de almacenamiento, es posible que no funcione el menú Herramientas. Es posible que no se muestren todas las opciones.

Servicios de red

Puede disfrutar de diversos servicios de red como Smart Hub o BD-LIVE conectando el reproductor a la red.

Para utilizar los servicios de red, primero debe:

1. Conectar el reproductor a la red. (Consulte la páginas 19)
2. Configurar los ajustes de red. (Consulte de la página 30 a la 32)

Utilización de Smart Hub

Utilizando Smart Hub, puede descargar un flujo de datos de películas, videos y música desde Internet, acceder a diversas aplicaciones gratuitas y verlas en el TV. El contenido de la aplicación incluye noticias, deportes, previsiones meteorológicas, índices bursátiles, mapas, fotos y juegos.

Para obtener instrucciones que expliquen la forma de utilizar Smart Hub, siga estos pasos:

1. Vaya a www.samsung.com.
2. Haga clic en Atención Al Cliente en la parte superior de la página.
3. En la página de Atención al cliente, introduzca el nombre del modelo del reproductor en el campo de número de modelo y, a continuación, pulse el botón **Intro**.
4. En la página que aparece, haga clic en Obtener descargas en el lado izquierdo debajo de Descargas. Aparece el centro de descargas.
5. En la página del centro de descargas, haga clic en la ficha Manuales.
6. En la ficha Manuales, haga clic en el icono del archivo situado a la derecha del Manual del usuario de Smart Hub. El manual se descarga.

NOTA

- ▶ La ubicación web del manual de Smart Hub está sujeta a cambio sin previo aviso.
- ▶ Si se actualiza o se revisa la página de inicio, el contenido mencionado en el manual del usuario puede diferir de los menús reales.

Visión general de Smart Hub

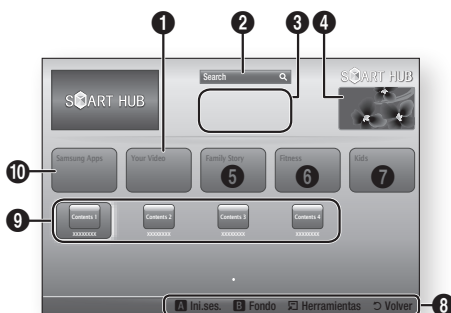

- | | |
|---|--|
| 1 | Your Video : facilita recomendaciones para videos basándose en sus gustos. |
| 2 | Search : proporciona una búsqueda integrada de los proveedores de video y los dispositivos AllShare conectados. |
| 3 | Recomendado : muestra el contenido recomendado gestionado por Samsung. |
| 4 | Comercial : muestra la guía de Smart Hub, una introducción sobre el reproductor e información sobre la nueva aplicación. |
| 5 | Family Story : forma sencilla de acceder al contenido familiar. <ul style="list-style-type: none"> • Proporciona acceso a las fotos, mensajes y eventos familiares en cualquier momento y en cualquier sitio. |
| 6 | Fitness : puerta de acceso a un servicio de mantenimiento personal unificado. <ul style="list-style-type: none"> • presenta videos de entrenamiento de diversos socios de contenido con información sobre las calorías quemadas después de cada ejercicio. |
| 7 | Kids : El servicio para niños proporciona a los niños una forma sencilla y segura de disfrutar de su contenido favorito. <ul style="list-style-type: none"> • Facilita una amplia variedad de contenido divertido y seguro para niños. |
| 8 | Ayuda de navegación : muestra los botones del mando a distancia que puede utilizar para desplazarse en Smart Hub. <ul style="list-style-type: none"> • ROJO (A) : para iniciar sesión en Smart Hub. • VERDE (B) : para ver la pantalla de fondo. • Herramientas : para ver la ventana de ajustes. • Volver : para volver volver al menú anterior. |

9	My Applications : muestra la galería personal de aplicaciones en las que se pueden añadir, modificar.
10	Samsung Apps : Abre Samsung Apps para descargar diversos servicios de aplicaciones gratuitas.

Utilización del explorador web

Puede acceder a Internet utilizando la aplicación del explorador web que está instalada en la pantalla de Smart Hub predeterminada.

1. Seleccione **Smart Hub** en la pantalla de inicio y, a continuación, pulse el botón .
2. Seleccione la aplicación Web Browser en la pantalla de Smart Hub y, a continuación, pulse el botón .







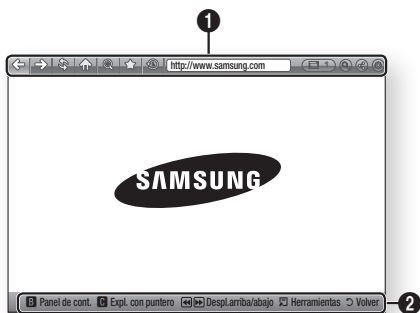



NOTA I

- ▶ Cuando ejecute Web Browser con el reproductor conectado mediante HDMI a un televisor compatible con BD Wise - BD Wise esté activado - el explorador se maximiza para ocupar toda la pantalla y la resolución del televisor se define automáticamente en la resolución óptima.
- ▶ Web Browser no es compatible con aplicaciones Java.
- ▶ Si se intenta descargar un archivo y, el archivo no se puede guardar, aparecerá un mensaje de error.
- ▶ No se admite el comercio electrónico para la compra de productos en línea.
- ▶ No se admite ActiveX.
- ▶ El acceso a algunos sitios web o exploradores web de algunas empresas puede estar bloqueado.

Visión general de Web Browser



Panel de cont. : muestra diversas funciones de Web Browser.

-  : va a la página anterior.
-  : va a la última página antes de volver.
-  : vuelve a cargar la página actual para que se actualice en la pantalla.
-  : va a la página de inicio de Web Browser.
-  : permite acercar o alejar el zoom en diversos porcentajes.
-  : permite marcar páginas específicas para poder ir a ellas fácilmente.
-  : permite ver el historial de las páginas visitadas por fecha, nombre o frecuencia.
- : permite introducir manualmente la dirección de una página o seleccionar una página en la lista de páginas visitadas para ir a dicha página.
-  : permite cambiar fácilmente entre varias ventanas de Web Browser actualmente abiertas.
-  : permite buscar información introduciendo palabras.
-  : permite compartir el sitio actual con su familia enviando un mensaje.
-  : permite configurar todos los ajustes para utilizar Web Browser.





2

Ayuda de navegación : muestra los botones del mando a distancia que puede utilizar para desplazarse en Web Browser.

- **VERDE (B)** : para ver el panel de control.
- **AMARILLO (C)** : para cambiar el puntero.
- **◀▶** : desplazarse arriba/abajo en la página.
- **Herramientas** : para ver la ventana de herramientas.
- **Volver** : para volver volver al menú anterior.

BD-LIVE™

Una vez que el reproductor se conecta a la red, puede disfrutar de diverso contenido de servicios disponibles en discos compatibles con BD-LIVE.

1. Conecte una tarjeta de memoria USB a la toma USB del reproductor y, a continuación, compruebe la memoria restante. El dispositivo de memoria debe tener al menos 1 GB de espacio libre en disco para alojar los servicios de BD-LIVE.
2. Seleccione **Config.** en la pantalla de inicio y, a continuación, pulse el botón .
3. Seleccione **Red** y, a continuación, pulse el botón .
4. Seleccione **Config. de BD-Live** y, a continuación, pulse el botón .
5. Seleccione **Gestión de datos de BD** y, a continuación, pulse el botón .
6. Seleccione **Elección dispositivo** y, a continuación, pulse el botón .
7. Seleccione **USB** y, a continuación, pulse el botón .
8. Inserte un disco Blu-ray que admita BD-LIVE.
9. Seleccione un elemento de la lista de contenidos de servicios BD-LIVE que facilita el fabricante del disco.

! NOTA !

- ▶ La forma de utilizar BD-LIVE y el contenido proporcionado puede diferir dependiendo del fabricante del disco.

Aviso de conformidad y compatibilidad

NO TODOS los discos son compatibles

- Sujeto a las restricciones que se describen a continuación y a las indicadas a lo largo de todo el manual, incluida la sección Tipo de disco y características de este manual de usuario, los tipos de discos que pueden reproducirse son: BD-ROM, DVD-VIDEO, y Audio CD (CD-DA) comerciales pregrabados, BD-RE/-R, DVD-RW/-R y CD-RW/-R.
- Otros discos diferentes a los anteriores no podrán reproducirse en este reproductor. Y es posible que algunos de los discos anteriormente mencionados no puedan reproducirse debido a una o más de las razones indicadas a continuación.
- Samsung no puede garantizar que este reproductor reproduzca todos los discos que lleven los logotipos de BD-ROM, BD-RE/-R, DVD-VIDEO, DVD-RW/-R, DVD+RW/+R y CD-RW/-R, y es posible que este reproductor no responda a todas las órdenes de funcionamiento ni pueda utilizar las funciones de todos los discos. Estos y otros problemas de compatibilidad de disco y funcionamiento del reproductor con discos con nuevos formatos y con formatos existentes son posibles por las siguientes razones:
 - Blu-ray es un formato nuevo en continua evolución y es posible que este reproductor no pueda comprender todas las funciones de los discos Blu-ray ya que algunas funciones pueden ser opcionales, es posible que se hayan añadido nuevas funciones al formato Blu-ray tras la producción de este reproductor y algunas funciones disponibles están sujetas a una disponibilidad ulterior.
 - No todas las versiones del nuevo formato y del formato existente del disco están admitidas en este reproductor;
 - Formatos de disco nuevos y existentes pueden ser revisados, modificados, actualizados, mejorados y complementados;
 - Algunos discos son producidos de manera que permiten utilizar de forma específica o limitada algunas operaciones y funciones durante la reproducción;
 - Algunas funciones pueden ser opcionales y es posible que se hayan añadido funciones adicionales tras la producción de este reproductor o ciertas funciones disponibles pueden estar sujetas a disponibilidad ulterior;
 - Algunos discos que llevan los logotipos de BD-ROM, BD-RE/-R, DVD-VIDEO, DVD-RW/-R, DVD+RW/+R y CD-RW/-R puede ser discos aún no estandarizados;
 - Es posible que algunos discos no puedan reproducirse dependiendo de su estado físico o las condiciones de grabación;
 - Pueden producirse problemas y errores durante la creación de software para disco Blu-ray, DVD o la fabricación de discos;
 - Este reproductor funciona de forma diferente que el reproductor de DVD estándar u otro equipo de AV; o
 - Por las razones reseñadas a lo largo del manual del usuario y por otras razones descubiertas y divulgadas por el servicio de atención al cliente de SAMSUNG.
- Si encuentra problemas de compatibilidad en el disco o problemas de funcionamiento del reproductor, póngase en contacto con el servicio de atención al cliente de SAMSUNG. También puede ponerse en contacto con el servicio de atención al cliente de SAMSUNG para obtener posibles actualizaciones sobre este reproductor.
- Para obtener información adicional sobre las restricciones de reproducción y la compatibilidad de los discos, consulte las secciones Precauciones, Antes de leer este Manual del usuario, Tipos de discos y características y Antes de reproducir de este manual de usuario.
- **Para la salida de barrido progresivo de reproductores de discos Blu-ray** : LOS CONSUMIDORES DEBEN TENER EN CUENTA QUE NO TODOS LOS EQUIPOS DE TELEVISIÓN SON TOTALMENTE COMPATIBLES CON ESTE PRODUCTO Y PUEDEN CAUSAR LA APARICIÓN DE INTERFERENCIAS DE LA IMAGEN. EN CASO DE PROBLEMAS CON LA IMAGEN DE BARRIDO PROGRESIVO, SE RECOMIENDA QUE EL USUARIO CAMBIE LA CONEXIÓN A UNA SALIDA CON 'DEFINICIÓN ESTÁNDAR'. SI TUVIESE ALGUNA DUDA SOBRE LA COMPATIBILIDAD DE NUESTRO EQUIPO DE TV CON ESTE PRODUCTO, PÓNGASE EN CONTACTO CON EL SERVICIO DE ATENCIÓN AL CLIENTE.

Protección de copia

- Debido a que AACS (Advanced Access Content System) es un sistema aprobado como sistema de protección de contenido para formato de disco Blu-ray, similar al uso de CSS (Content Scramble System) para formato DVD, se imponen algunas restricciones sobre la reproducción, salida de señal analógica, etc., de contenido protegido mediante AACS.
El funcionamiento de esta unidad y las restricciones pueden variar dependiendo de la fecha de compra ya que dichas restricciones pueden haberse adoptado y/o modificado mediante AACS tras la producción de este aparato. Además, la marca BD-ROM y BD+ se utilizan adicionalmente como un sistema de protección de copia para de disco Blu-ray, que impone ciertas restricciones incluidas restricciones de reproducción para la marca BD-ROM y/o el contenido protegido de BD+. Para obtener información adicional sobre AACS, la marca BD-ROM, BD+ o este producto, póngase en contacto con el servicio de atención al cliente de SAMSUNG.
- Muchos discos Blu-ray/DVD están codificados con la protección de copia. Por esta razón, debe conectar sólo el reproductor directamente al TV, no a un aparato de vídeo. La conexión al aparato de vídeo puede causar la distorsión de la imagen proveniente de discos Blu-ray/DVD con protección de copia.
- Bajo las leyes de Copyright de EE.UU. y las leyes de Copyright de otros países, la grabación, el uso, la distribución o la revisión de programas de televisión, cintas de vídeo, discos Blu-ray, DVD y otros materiales no autorizados, pueden estar sujeto a responsabilidad civil o criminal.
- **Aviso de Cinavia** : Este producto utiliza tecnología Cinavia para limitar el uso de copias no autorizadas de algunas películas de producción comercial, vídeos y sus bandas sonoras. Cuando se detecta el uso de una copia no autorizada, aparecerá un mensaje y se interrumpirá la reproducción o la copia. Información adicional sobre la tecnología Cinavia se facilita en el Centro de información al cliente en línea de Cinavia en <http://www.cinavia.com>. Para solicitar información adicional sobre Cinavia por correo, envíe una tarjeta con su dirección postal a: Cinavia Consumer Information Center, P.O. Box 86851, San Diego, CA, 92138, EE.UU.
Este producto incorpora tecnología de propietario bajo licencia de Verance Corporation y está protegido mediante la patente en EE.UU. 7.369.677 y otras patentes en EE.UU. y en otros países pendientes, así como por copyright y la protección de secreto comercial de ciertos aspectos tecnológicos. Cinavia es una marca comercial de Verance Corporation. Copyright 2004-2010 Verance Corporation. Todos los derechos reservados por Verance. La ingeniería inversa o desensamblaje están prohibidos.

Limitación de responsabilidad de servicios de red

Todo el contenido y servicios accesibles a través del dispositivo pertenecen a otros fabricantes y están protegidos mediante copyright, patente, marca comercial y otras leyes de propiedad intelectual. Dicho contenido y servicios únicamente se facilitan para uso personal no comercial. No puede utilizar el contenido o servicios para un fin no autorizado por el propietario del contenido o por el proveedor de servicios. Sin limitación de lo siguiente, a menos que sea expresamente autorizado por el propietario del contenido en cuestión o por el proveedor de servicios, no puede modificar, copiar, volver a publicar, cargar, enviar, transmitir, convertir, enviar, crear trabajos derivados, explotar ni distribuir de manera alguna ni en medio alguno, ningún contenido o servicios que se muestren a través de este dispositivo.

Apéndice

EL CONTENIDO Y SERVICIOS DE OTROS FABRICANTES SE FACILITA "TAL CUAL". SAMSUNG NO GARANTIZA EL CONTENIDO NI LOS SERVICIOS FACILITADOS, DE FORMA EXPRESA O IMPLÍCITA, PARA CUALQUIER FIN. SAMSUNG RECHAZA EXPRESAMENTE CUALQUIER GARANTÍA IMPLÍCITA, INCLUIDA PERO NO LIMITADA A, GARANTÍAS DE COMERCIALIZACIÓN O IDONEIDAD PARA UN FIN CONCRETO. SAMSUNG NO GARANTIZA LA PRECISIÓN, LA VALIDEZ, LO IDONEIDAD, LA LEGALIDAD O LO COMPLETO DE NINGÚN CONTENIDO O SERVICIO DISPONIBLE A TRAVÉS DEL DISPOSITIVO Y BAJO NINGUNA CIRCUNSTANCIA, INCLUIDA NEGLIGENCIA, SAMSUNG SERÁ RESPONSABLE, YA SEA POR CONTRATO O BAJO RESPONSABILIDAD EXTRACONTRACTUAL, DE NINGÚN DAÑO DIRECTO, INDIRECTO, INCIDENTAL, ESPECIAL O RESULTANTE, DE GASTOS JUDICIALES, OTROS GASTOS NI DE NINGÚN DAÑO COMO RESULTADO O RELACIONADO CON, CUALQUIER INFORMACIÓN CONTENIDA EN EL PRESENTE DOCUMENTO, O COMO RESULTADO DEL USO DE CUALQUIER CONTENIDO O SERVICIO POR PARTE DE USTED O DE UN TERCERO, INCLUSO AUNQUE SE INFORME DE LA POSIBILIDAD DE TALES DAÑOS.

Los servicios de terceros pueden terminarse o interrumpirse en cualquier momento y Samsung no se hace responsable ni garantiza que ningún contenido o servicio permanecerá disponible durante un período de tiempo. El contenido y los servicios lo transmiten terceros mediante las redes y las instalaciones de transmisión sobre las que Samsung no tiene ningún control Sin limitarse a las generalidades de la cláusula de exención de responsabilidad, Samsung rechaza expresamente cualquier responsabilidad por la interrupción o suspensión de cualquier contenido o servicio disponible a través de este dispositivo.

Samsung no es responsable del servicio al cliente relacionado con los contenidos y el servicio. Cualquier pregunta o solicitud sobre el servicio relacionado con contenidos o servicios debe enviarse directamente a los proveedores de los contenidos y servicios correspondientes.

Licencia

- Dolby y el símbolo de la doble D son marcas comerciales registradas de Dolby Laboratories.
- Fabricado bajo licencia bajo números de patente de EE.UU.: 5.956.674, 5.974.380, 6.487.535 u otras patentes de EE.UU. y de todo el mundo presentadas y pendientes. DTS, el símbolo, y DTS y el símbolo juntos son marcas comerciales registradas y DTS 2.0+Digital Out es una marca comercial de DTS, Inc. El producto incluye el software. © DTS, Inc. Todos los derechos reservados.



• DivX

- INFORMACIÓN SOBRE VIDEO DIVX: DivX® es un formato de vídeo digital creado por DivX, LLC, una filial de Rovi Corporation. Este es un dispositivo oficial DivX Certified® que reproduce vídeo DivX. Visite divx.com para obtener más información y herramientas de software para convertir sus archivos en vídeos DivX.
- INFORMACIÓN SOBRE DIVX VIDEO-ON-DEMAND: Este dispositivo DivX Certified® debe registrarse para poder reproducir películas DivX de vídeo a la carta (VOD) adquiridas. Para obtener el código de registro, localice la sección DivX VOD en el menú de configuración del dispositivo. Vaya a vod.divx.com para obtener información adicional sobre la forma de completar el registro.
- DivX Certified® reproduce vídeo DivX® hasta HD 1080p, incluido contenido premium. DivX®, DivX Certified® y los logotipos asociados son marcas comerciales de Rovi Corporation o sus filiales y se utilizan con licencia. Este producto está cubierto por una de las siguientes patentes de EE.UU.: 7.295.673, 7.460.668, 7.515.710, 7.519.274.



- Los términos HDMI, HDMI High-Definition Multimedia Interface y el logotipo de HDMI son marcas comerciales o marcas registradas de HDMI Licensing LLC en Estados Unidos y en otros países.



- Oracle y Java son marcas registradas de Oracle y sus filiales. Otros nombres pueden ser marcas comerciales de sus respectivos propietarios.



- Aviso de licencia de código abierto
 - En caso de que se utilice software de código abierto, las licencias de código abierto están disponibles en el menú del producto.
- Blu-ray Disc™, Blu-ray™ y los logotipos son marcas comerciales de Blu-ray Disc Association.

Recomendación - Sólo UE

- En el presente documento Samsung Electronics declara que este BD Player cumple con los requisitos esenciales y otras disposiciones relevantes de la Directiva 1999/5EC.



La Declaración de conformidad oficial se puede encontrar en <http://www.samsung.com/es>.



Vaya a Atención Al Cliente > Buscar e introduzca el nombre del modelo.

Este equipo puede utilizarse en todos los países de la UE.

En Francia, este equipo sólo se puede utilizar en recintos cerrados.

Información adicional

Nota

Config.	Config. 3D
	<ul style="list-style-type: none"> • En algunos discos 3D, para detener un vídeo durante la reproducción 3D, pulse una vez el botón . El vídeo se detiene y se desactiva la opción del modo 3D. Para cambiar la selección de la opción 3D al reproducir una película 3D, pulse una vez el botón . Aparece el menú de Blu-ray. Pulse de nuevo el botón  y seleccione Config. 3D en el menú Blu-ray. • Dependiendo del contenido y de la posición de la imagen en la pantalla de TV, es posible que vea barras negras verticales en el lado izquierdo, en el lado derecho o en ambos.
	Rel. de aspecto TV
	<ul style="list-style-type: none"> • Dependiendo del tipo de disco, es posible que no estén disponibles algunas relaciones de aspecto. • Si selecciona una relación de aspecto y una opción que sea diferente de la pantalla de televisión, es posible que la imagen aparezca distorsionada. • Si selecciona 16:9 Original, el TV mostrará 4:3 Pillarbox (barras negras en los lados de la imagen).
	BD Wise (sólo reproductores Samsung)
	<ul style="list-style-type: none"> • Cuando BD Wise está activada, el ajuste de resolución se define de forma predeterminada en BD Wise y BD Wise aparece en el menú de resolución. • Si el reproductor se conecta a un dispositivo que no admite BD Wise, no puede utilizar la función BD Wise. • Para un funcionamiento apropiado de BD Wise, active tanto la opción BD Wise del reproductor como del TV.
	Salida Digital
<ul style="list-style-type: none"> • Asegúrese de seleccionar la salida digital correcta o es posible que no oiga nada o sólo un ruido alto. • Si el dispositivo HDMI (receptor de AV, TV) no es compatible con formatos comprimidos (Dolby Digital, DTS), la señal de audio se genera como PCM. • Los DVD normales no tienen audio BONUSVIEW ni efectos de sonido de navegación. • Algunos discos Blu-ray no tienen audio BONUSVIEW ni efectos de sonido de navegación. • Esta configuración de salida digital no tiene efecto en la salida de audio HDMI en su TV. Tiene efecto en la salida de audio óptica y HDMI cuando el reproductor está conectado a un receptor de AV. • Si reproduce pistas sonoras de audio MPEG, la señal de salida de audio se genera como PCM independientemente de las selecciones de salida digital (PCM o Bitstream). 	
Submuestreo PCM	
<ul style="list-style-type: none"> • Incluso cuando el submuestreo de PCM se defina en Desactivado, algunos discos sólo generarán la salida de audio de submuestreo a través de las salidas digitales ópticas. • HDMI <ul style="list-style-type: none"> - Si el TV no es compatible con los formatos multicanal comprimidos (Dolby Digital, DTS), es posible que el reproductor genere la salida de audio submezclado PCM de 2 canales incluso aunque haya seleccionado Bitstream (recodificado o sin procesar) en el menú de configuración. - Si el TV no es compatible con velocidades de muestreo PCM por encima de 48kHz, es posible que el reproductor genere una salida de 48kHz. 	

Config.	Conexión a Internet BD-LIVE <ul style="list-style-type: none"> • ¿Qué es un certificado válido? Cuando el reproductor utiliza BD-LIVE para enviar los datos del disco y solicitar al servidor certificar el disco, el servidor utiliza los datos transmitidos para comprobar si el disco es válido y envía el certificado de vuelta al reproductor. • Es posible que se restrinja la conexión a Internet mientras utiliza contenidos de BD-LIVE.
	Gestión de datos de BD <ul style="list-style-type: none"> • En el modo de memoria externa, la reproducción del disco puede detenerse si desconecta el dispositivo USB en medio de la reproducción. • Sólo se admiten los dispositivos USB formateados en el sistema de archivos FAT (etiqueta de volumen DOS 8.3). Recomendamos utilizar los dispositivos USB que admitan el protocolo USB 2.0 con una velocidad de lectura/escritura de 4 MB/seg o superior. • Es posible que no esté operativa la función de reanudación de reproducción tras formatear el dispositivo de almacenamiento. • La memoria total disponible para la gestión de datos de BD puede diferir, dependiendo de las condiciones.
	Anynet+ (HDMI-CEC) <ul style="list-style-type: none"> • Dependiendo del TV, es posible que no funcionen algunas resoluciones de salida de HDMI. Consulte el manual del usuario del TV. • La función no está disponible si el cable HDMI no admite CEC. • Si el televisor Samsung tiene un logotipo Anynet+, admite la función Anynet+.
Reproducción de medios	Selección del idioma del audio <ul style="list-style-type: none"> • El indicador ◀▶ no aparecerá en pantalla si BONUSVIEW no contiene ningún ajuste de audio BONUSVIEW. • Los idiomas disponibles a través de la función de idioma de audio dependen de los idiomas codificados en el disco. Es posible que esta función o algunos idiomas no estén disponibles. • Es posible que algunos discos Blu-ray le permitan seleccionar pistas de sonido de audio PCM o Dolby Digital en inglés.
	Selección del idioma de los subtítulos <ul style="list-style-type: none"> • Dependiendo del disco Blu-ray / DVD, puede cambiar el idioma de los subtítulos que desee en el menú de disco. Pulse el botón DISC MENU. • Esta función depende de la selección de los subtítulos codificados en el disco y no estará operativa en todos los discos Blu-ray/DVD. • La información sobre el modo de función principal de BONUSVIEW también aparecerá si el disco Blu-ray tiene una sección BONUSVIEW. • Esta función cambia tanto los subtítulos principales como secundarios al mismo tiempo. • Aparece respectivamente el número total de subtítulos principales y secundarios. • Si pulsa el botón SUBTITLE del mando a distancia, aparece la barra de subtítulos. Pulse el botón RETURN para eliminar la barra de subtítulos.

Resolución según el tipo de contenido

Configuración \ Salida	Disco Blu-ray	Contenido electr./ Contenido digital	DVD
BD Wise	Resolución del disco Blu-ray	1080p	576i/480i
Autom.	Resolución máx. de la entrada de TV	Resolución máx. de la entrada de TV	Resolución máx. de la entrada de TV
1080p	1080p	1080p	1080p
Fotogramas de vídeo: Autom. (24Fs)	1080@24F	1080@24F	-
1080i	1080i	1080i	1080i
720p	720p	720p	720p
576p/480p	576p/480p	576p/480p	576p/480p

NOTA I

- ▶ Si el TV conectado no admite Fotograma o la resolución seleccionada, aparecerá el mensaje "*Si no se muestra ninguna imagen tras seleccionar 'Sí', espere 15 segundos para volver a la resolución anterior. ¿Desea cambiar la resolución?*". Si selecciona **Sí**, la pantalla del TV aparecerá en blanco durante 15 segundos y la resolución volverá automáticamente a la resolución anterior.
- ▶ Si la pantalla se queda en blanco después de haber cambiado la resolución, retire todos los discos y mantenga pulsado el botón **■** del reproductor por más de 5 segundos. Ejecute de nuevo el procedimiento de ajustes iniciales. A continuación, vaya a Config. > Pantalla > Resolución en el menú y seleccione la resolución correcta de su televisor.
- ▶ Cuando ejecute el procedimiento de ajustes iniciales, vuelva a seleccionar sólo el idioma y la relación de aspecto (tamaño de pantalla y formato). El reinicio no afecta a los ajustes de red, por lo que puede saltar la configuración de red y la actualización de software.
- ▶ Cuando se recuperan los ajustes predeterminados de fábrica, todos los datos de BD de usuario almacenados se borrarán.
- ▶ El disco Blu-ray debe tener la función de 24 fotogramas para poder utilizar en el reproductor el modo Fotogr. película (24Fs).

Selección de salida digital

Configuración		PCM		Bitstream (sin procesar)		Bitstream (recodificación DTS)	Bitstream (recodificación Dolby D)
		Receptor HDMI	Óptica	Receptor HDMI	Óptica	Receptor HDMI u óptico	Receptor de AV que admita HDMI u Óptico
Flujo de datos de audio en disco Blu-ray	PCM	Hasta 7,1 canales	PCM 2 canales	PCM	PCM 2 canales	DTS recodificado	Dolby Digital recodificado*
	Dolby Digital	PCM 2 canales	PCM 2 canales	Dolby Digital	Dolby Digital	DTS recodificado	Dolby Digital recodificado*
	Dolby Digital Plus	PCM 2 canales	PCM 2 canales	Dolby Digital Plus	Dolby Digital	DTS recodificado	Dolby Digital recodificado*
	Dolby TrueHD	PCM 2 canales	PCM 2 canales	Dolby TrueHD	Dolby Digital	DTS recodificado	Dolby Digital recodificado*
	DTS	PCM 2 canales	PCM 2 canales	DTS	DTS	DTS recodificado	Dolby Digital recodificado*
	DTS-HD High Resolution Audio	PCM 2 canales	PCM 2 canales	DTS-HD High Resolution Audio	DTS	DTS recodificado	Dolby Digital recodificado*
	DTS-HD Master Audio	PCM 2 canales	PCM 2 canales	DTS-HD Master Audio	DTS	DTS recodificado	Dolby Digital recodificado*
Flujo de datos de audio en DVD	PCM	PCM 2 canales	PCM 2 canales	PCM 2 canales	PCM 2 canales	PCM 2 canales	PCM 2 canales
	Dolby Digital	PCM 2 canales	PCM 2 canales	Dolby Digital	Dolby Digital	Dolby Digital	Dolby Digital
	DTS	PCM 2 canales	PCM 2 canales	DTS	DTS	DTS	DTS
Definición para disco Blu-ray	Cualquiera	Descodifica al mismo tiempo el audio de la función principal y el flujo de audio BONUSVIEW en audio PCM y añade efectos de sonido de navegación.		Genera sólo la salida del flujo de datos del audio de la función principal de forma que el receptor de AV pueda descodificar el flujo de bits de audio. No oirá el audio de BONUSVIEW ni los efectos de sonido de navegación.		Descodifica al mismo tiempo el audio de la función principal y el flujo de audio BONUSVIEW en audio PCM y añade efectos de sonido de navegación y, a continuación, vuelve a codificar el audio PCM en flujo de bits DTS.	Descodifica al mismo tiempo el audio de la función principal y el flujo de audio BONUSVIEW en audio PCM y añade efectos de sonido de navegación y, a continuación, vuelve a codificar el audio PCM en flujo de bits Dolby Digital.

* Si el flujo de origen es de 2 canales, no se aplica el ajuste de "recodificación Dolby D".

Los discos Blu-ray pueden incluir tres flujos de audio :

- Audio de función principal: la pista sonora de la función principal.
- Audio BONUSVIEW: pista sonora adicional como los comentarios del director o del actor.
- Efectos de sonido de navegación: cuando se elige la navegación de menú, pueden oírse los efectos de sonido de navegación. Los efectos de sonido de navegación son diferentes en cada disco Blu-ray.

Solución de problemas

Antes de solicitar servicio técnico, intente las siguientes soluciones.

PROBLEMA	SOLUCIÓN
El mando a distancia no funciona.	<ul style="list-style-type: none"> • Compruebe las pilas del mando a distancia. Quizás haya que cambiarlas. • Utilice el mando a distancia a una distancia de no más de 6,1 m del reproductor. • Extraiga las pilas y mantenga pulsando uno o más botones por varios minutos para descargar el microprocesador del mando a distancia y reinicializarlo. Introduzca las pilas de nuevo y compruebe si funciona el mando a distancia.
El disco no se reproduce.	<ul style="list-style-type: none"> • Asegúrese de que el disco esté cargado con el lado de la etiqueta hacia arriba. • Compruebe el código regional del disco Blu-ray/DVD.
No aparece el menú del disco.	<ul style="list-style-type: none"> • Asegúrese de que el disco tenga menús de disco.
Aparece en pantalla un mensaje de prohibición.	<ul style="list-style-type: none"> • Este mensaje aparece cuando se pulsa un botón no válido. • El software del disco Blu-ray/DVD no admite esta función (ej. ángulos). • Ha solicitado un título, un número de capítulo o un punto de búsqueda que está fuera de rango.
El modo de reproducción no es el seleccionado en el menú de configuración.	<ul style="list-style-type: none"> • Puede que algunas de las funciones seleccionadas en el menú de configuración no funcionen si el disco no está codificado con estas funciones.
No se puede cambiar la dimensión de la pantalla.	<ul style="list-style-type: none"> • La relación de pantalla se fija en el disco Blu-ray/ DVD. • No hay ningún problema con el reproductor.
No hay audio.	<ul style="list-style-type: none"> • Asegúrese de haber seleccionado la salida Dolby correcta en el menú de opciones de audio.
La pantalla está en blanco.	<ul style="list-style-type: none"> • Si la salida HDMI se define en una resolución que no sea compatible con el TV (por ejemplo, 1080p), es posible que no pueda ver ninguna imagen en el TV. • Pulse el botón ■ (en el panel superior) durante más de 5 segundos y compruebe que no haya un disco dentro. Todos los ajustes volverán a los ajustes originales de fábrica. • Cuando se recuperan los ajustes predeterminados de fábrica, todos los datos de BD de usuario almacenados se borrarán.
Olvido de la contraseña	<ul style="list-style-type: none"> • Pulse el botón ■ (en el panel superior) durante más de 5 segundos y compruebe que no haya un disco dentro. Todos los ajustes que contenían una contraseña volverán a los ajustes originales de fábrica. No utilice esta opción a menos que sea absolutamente necesario. • Cuando se recuperan los ajustes predeterminados de fábrica, todos los datos de BD de usuario almacenados se borrarán.

PROBLEMA	SOLUCIÓN
Si experimenta otros problemas.	<ul style="list-style-type: none"> • Vaya al contenido y busque la sección del manual del usuario con las explicaciones sobre el problema actual y siga de nuevo el procedimiento. • Si el problema persiste, póngase en contacto con el centro de servicio técnico autorizado de Samsung más cercano.
La imagen produce ruidos o está distorsionada.	<ul style="list-style-type: none"> • Compruebe si el disco tiene suciedad o está rayado. • Limpie el disco.
No hay salida de HDMI.	<ul style="list-style-type: none"> • Compruebe la conexión entre el TV y el terminal de HDMI del reproductor. • Compruebe si el TV admite la resolución de entrada de HDMI 576p/480p, 720p, 1080i o 1080p.
Pantalla de salida de HDMI anormal.	<ul style="list-style-type: none"> • Si aparecen interferencias en pantalla, significa que el TV no admite HDCP (protección de contenido digital de ancho de banda alto).
Función AllShare	
Puedo ver carpetas compartidas a través de AllShare, pero no puedo ver los archivos.	<ul style="list-style-type: none"> • AllShare sólo muestra archivos de Vídeo, Foto y Música. Otros tipos de archivos no se muestran.
El vídeo se reproduce de forma intermitente.	<ul style="list-style-type: none"> • Compruebe si la red es estable. • Compruebe si el cable de red está debidamente conectado y si la red no está sobrecargada. • La conexión inalámbrica entre el dispositivo compatible con DLNA y el reproductor es inestable. Compruebe la conexión.
La conexión AllShare entre el reproductor y el PC es inestable.	<ul style="list-style-type: none"> • La dirección IP en la misma subred debe ser única. Si no lo son, la interferencia de IP puede causar este fenómeno. • Compruebe si tiene activado un cortafuegos. Si así es, desactivar la función de cortafuegos.

PROBLEMA	SOLUCIÓN
BD-LIVE	
No puedo conectar al servidor de BD-LIVE.	<ul style="list-style-type: none"> • Compruebe si la conexión de red es correcta utilizando la función Estado de la red. (Consulte la página 25) • Compruebe si el dispositivo de memoria USB está conectado al reproductor. • El dispositivo de memoria debe tener al menos 1 GB de espacio libre en disco para alojar el servicio de BD-LIVE. Puede comprobar el tamaño disponible en Gestión de datos de BD. (Consulte la página 26) • Compruebe si la opción Conexión a Internet BD-LIVE está definido en Permitir (todos). • Si fallo todo lo anterior, póngase en contacto con el proveedor de contenido o actualice el firmware más reciente en el reproductor.
Al utilizar el servicio de BD-LIVE, se produce un error.	<ul style="list-style-type: none"> • El dispositivo de memoria debe tener al menos 1 GB de espacio libre en disco para alojar el servicio de BD-LIVE. Puede comprobar el tamaño disponible en Gestión de datos de BD. (Consulte la página 26)

| NOTA |

- ▶ Cuando se recuperan los ajustes predeterminados de fábrica, todos los datos de BD de usuario almacenados se borrarán.

Reparaciones

Si se pone en contacto con nosotros para reparar el reproductor, podría aplicársele una tarifa de administración si:

1. Solicita que un ingeniero acuda a su casa y el producto no tiene ningún defecto.
2. Trae la unidad al centro de reparaciones y el producto no tiene ningún defecto.

Antes de acudir a su casa o de realizar cualquier trabajo en el reproductor, le informaremos del importe de la tarifa de administración.

Le recomendamos que lea el manual a fondo, que busque una solución en línea en www.samsung.com, o que se ponga en contacto con el Centro de atención al cliente de Samsung antes de mandar a reparar el reproductor.

Especificaciones

Generales	Peso	0,9 Kg
	Dimensiones	380 (An.) X 158 (Pr.) X 23 (Al.) mm
	Rango de temperatura de servicio	De +5°C a +35°C
	Rango de humedad de servicio	De 10 % a 75 %
USB	Tipo A	USB 2.0
	Salida de CC	5 V 500 mA máx.
HDMI	Vídeo	2D: 1080p, 1080i, 720p, 576p/480p 3D: 1080p, 720p
	Audio	PCM, Bitstream
Salida de audio	Salida de audio digital	Óptica
Red	Ethernet	Terminal 100BASE-TX
	LAN inalámbrica	Integrado
	Seguridad	WEP (OPEN/SHARED) WPA-PSK (TKIP/AES) WPA2-PSK (TKIP/AES)
	WPS(PBC)	Admitido

- No se admiten velocidades de red iguales o inferiores a 10 Mbps.
- El diseño y las especificaciones están sujetos a cambio sin aviso.
- Para la fuente de alimentación y el consumo de energía, consulte la etiqueta colocada en el reproductor.
- El peso y dimensiones son aproximados.



ESPAÑA (SPAIN)

GARANTÍA EUROPEA

1) General

La presente garantía se otorga sin perjuicio y además de los derechos reconocidos al consumidor frente al vendedor por el Real Decreto Legislativo 1/2007 de 16 de noviembre por el que se aprueba el texto refundido de la Ley General para la Defensa de Consumidores y Usuarios (la "LCU") y demás legislación complementaria. Por lo tanto no se excluyen, ni limitan, los derechos legales reconocidos al consumidor en virtud de la legislación autonómica, nacional o europea aplicable.

La presente garantía será válida en todos los Estados Miembros de la Unión Europea con las limitaciones que correspondan legalmente en el país en que se pretendan ejercer de conformidad con su normativa de aplicación.

2) Garantía Legal

Este producto Samsung está garantizado por un plazo de dos (2) años a partir de la fecha de entrega y/o compra. Durante dicho plazo, Samsung responderá de las faltas de conformidad del producto con el contrato de acuerdo con lo dispuesto en la LCU, lo que dará derecho al consumidor a solicitar la reparación o sustitución del producto, salvo que una de estas dos opciones resulte objetivamente imposible o desproporcionada.

En este sentido, se considerará desproporcionada la forma de saneamiento, es decir la reparación o sustitución, cuando ésta imponga al vendedor costes que no sean razonables. Para determinar esto, se tendrá en cuenta lo siguiente: (i) el valor del producto si no hubiera falta de conformidad; (ii) la relevancia de la falta de conformidad; y (iii) si la forma de saneamiento alternativa se pudiese realizar sin inconvenientes mayores para el consumidor y usuario.

Para determinar si los costes no son razonables, los gastos correspondientes a una forma de saneamiento deben ser, además, considerablemente más elevados que los gastos correspondientes a la otra forma de saneamiento.

Adicionalmente, el consumidor podrá optar entre solicitar la rebaja del precio o la resolución del contrato, cuando no pudiera exigir la reparación o la sustitución y en los casos en que éstas no se hubieran llevado a cabo en plazo razonable o sin mayores inconvenientes para el consumidor y usuario. No obstante, la resolución no procederá cuando la falta de conformidad sea de escasa importancia.

Tanto la reparación como la sustitución del producto como consecuencia de la falta de conformidad del producto serán gratuitas para el consumidor y usuario, incluyendo mano de obra y materiales. En todo caso, las reparaciones en garantía deben ser efectuadas por Servicio de Asistencia Técnica Oficial de Samsung o distribuidores autorizados.

3) Condiciones para el ejercicio de la Garantía

Para ejercer tanto la garantía legal como la garantía comercial, es indispensable presentar justificación documental que acredite la fecha de entrega y/o compra del producto, ya sea la factura, ticket de compra, albarán de entrega, o tarjeta de garantía sellada y fechada. No se aceptarán aquellos documentos que hayan sido manipulados o falsificados.

El consumidor deberá ponerse en contacto con el Servicio de Atención al Cliente de Samsung en España en el teléfono 902 172 678, quien le informará del proceso a seguir. En ese momento, el consumidor deberá proporcionar una descripción clara de la avería o de la falta de conformidad del producto con el contrato.

En todo caso, las reparaciones en garantía deberán ser efectuadas por Servicios de Asistencia Técnica Oficial de Samsung o distribuidores autorizados para que Samsung responda por la garantía legal y/o la garantía comercial.

4) Exclusiones

La garantía no prevé, ni incluye las revisiones periódicas, de mantenimiento o la instalación del producto.

Además, no podrá entenderse que existe falta de conformidad del producto con el contrato y por lo tanto éste no estará cubierto ni por la garantía legal, ni por la comercial, cuando:

- la falta de conformidad correspondiera a una discrepancia con las normas de seguridad o técnicas locales o nacionales de un país distinto al cual originalmente fue diseñado y producido;
- dicho producto o cualquiera de sus identificativos (número de serie, etc.) hayan sido, total o parcialmente, abiertos, montados, desmontados, manipulados y/o reparados por persona ajena a los Servicios de Asistencia Técnica Oficial o distribuidores autorizados de Samsung;
- la falta de conformidad sea consecuencia de una instalación incorrecta (salvo que la instalación haya sido realizada por el vendedor autorizado de Samsung o bajo su responsabilidad, o por el consumidor siguiendo las instrucciones de instalación de Samsung) o de un uso abusivo o indebido del producto, incluyendo, a título enunciativo y no limitativo, un uso que no se ajuste a las finalidades normales del producto o que no sea acorde con las instrucciones de uso y mantenimiento definidas por Samsung;
- la falta de conformidad corresponde a roturas o daños a la pantalla LCD no atribuibles a la fabricación;
- la falta de conformidad haya sido causada por un virus informático, una acción o una manipulación de contraseñas, una instalación, manipulación o reinstalación de software, etc.;
- la falta de conformidad se deba al uso de accesorios, cargadores o consumibles que no sean originales de Samsung y diseñados para el producto;
- se produzcan daños en o por la batería cuya causa sea una sobrecarga de la misma;
- haya rotura de cualquiera de los sellos de la carcasa o celdas de la batería, o bien indicios evidentes de manipulación en los mismos; y/o
- los daños que se produjeran en el producto fueran causados por cualquier causa de fuerza mayor o caso fortuito, en especial, por rayos, agua, fuego, aplicación del voltaje incorrecto, ventilación incorrecta o cualquier otra causa no atribuible a la fabricación y al diseño del mismo.

Samsung no será responsable, bajo ningún concepto, por la pérdida de cualesquiera datos almacenados en el producto. El consumidor será responsable por las copias de seguridad y la protección de sus datos frente a pérdidas, daños y destrucción de los mismos.

Ninguna de las garantías aquí recogidas cubre la sustitución de piezas debido al desgaste o rotura de mecanismos, gomas, carcassas y/o plásticos, así como los deterioros estéticos, debidos al uso normal del producto, a efectos aclarativos, la pantalla de cristal líquido (LCD) pierde el brillo con el uso del propio producto. Del mismo modo, las garantías no cubren ningún tipo de daño producido durante el transporte del producto (incluyendo, a título enunciativo y no limitativo, daños estéticos, golpes, rayas, arañazos, manchas, abolladuras, etc.), en cuyo caso serán de aplicación las disposiciones recogidas en las condiciones generales de contratación de Samsung que sean aplicables.

Para más información visite www.samsung.com/es

También puede ponerse en contacto con:

SAMSUNG ELECTRONICS IBERIA, S.A.
Sociedad Unipersonal
Apartado de Correos 1086
28108 Alcobendas (Madrid)

Contacte con SAMSUNG WORLD WIDE

Si tiene alguna pregunta o comentario referente a nuestros productos, por favor contacte con nuestro Servicio de Atención al Cliente.

Area	Contact Centre ☎	Web Site
ALBANIA	42 27 5755	www.samsung.com
AUSTRIA	0810 - SAMSUNG (7267864, € 0.07/min)	www.samsung.com
BELGIUM	02-201-24-18	www.samsung.com/be (Dutch) www.samsung.com/be_fr (French)
BOSNIA	05 133 1999	www.samsung.com
BULGARIA	07001 33 11	www.samsung.com
CROATIA	062 SAMSUNG (062 726 7864)	www.samsung.com
CZECH	800 - SAMSUNG (800-726786)	www.samsung.com
DENMARK	70 70 19 70	www.samsung.com
FINLAND	030 - 6227 515	www.samsung.com
FRANCE	01 48 63 00 00	www.samsung.com
GERMANY	01805 - SAMSUNG(726-7864 € 0,14/Min)	www.samsung.com
CYPRUS	8009 4000 only from landline	www.samsung.com
GREECE	80111-SAMSUNG (80111 726 7864) only from land line (+30) 210 6897691 from mobile and land line	www.samsung.com
HUNGARY	06-80-SAMSUNG(726-7864)	www.samsung.com
ITALIA	800-SAMSUNG(726-7864)	www.samsung.com
KOSOVO	+381 0113216899	www.samsung.com
LUXEMBURG	261 03 710	www.samsung.com
MACEDONIA	023 207 777	www.samsung.com
MONTENEGRO	020 405 888	www.samsung.com

Area	Contact Centre ☎	Web Site
NETHERLANDS	0900-SAMSUNG (0900-7267864) (€ 0,10/Min)	www.samsung.com
NORWAY	815-56 480	www.samsung.com
POLAND	0 801-1SAMSUNG(172-678)+48 22 607-93-33	www.samsung.com
PORTUGAL	808 20-SAMSUNG (808 20 7267)	www.samsung.com
ROMANIA	08010 SAMSUNG (08010 726 7864) only from landline (+40) 21 206 01 10 from mobile and land line	www.samsung.com
SERBIA	0700 Samsung (0700 726 7864)	www.samsung.com
SLOVAKIA	0800 - SAMSUNG(0800-726 786)	www.samsung.com
SPAIN	902 - 1 - SAMSUNG (902 172 678)	www.samsung.com
SWEDEN	0771 726 7864 (SAMSUNG)	www.samsung.com
Switzerland	0848 - SAMSUNG(7267864, CHF 0.08/min)	www.samsung.com/ch www.samsung.com/ch_fr (French)
U.K	0330 SAMSUNG (7267864)	www.samsung.com
EIRE	0818 717100	www.samsung.com
LITHUANIA	8-800-77777	www.samsung.com
LATVIA	8000-7267	www.samsung.com
ESTONIA	800-7267	www.samsung.com



Eliminación correcta de las baterías de este producto

(Aplicable en la Unión Europea y en otros países europeos con sistemas de recogida selectiva de baterías.)

La presencia de esta marca en las baterías, el manual o el paquete del producto indica que cuando haya finalizado la vida útil de las baterías no deberán eliminarse junto con otros residuos domésticos. Los símbolos químicos *Hg*, *Cd* o *Pb*, si aparecen, indican que la batería contiene mercurio, cadmio o plomo en niveles superiores a los valores de referencia admitidos por la Directiva 2006/66 de la Unión Europea. Si las baterías no se desechan convenientemente, estas sustancias podrían provocar lesiones personales o dañar el medioambiente.

Para proteger los recursos naturales y promover el reciclaje, separe las baterías de los demás residuos y reciclelas mediante el sistema de recogida gratuito de su localidad.



Eliminación correcta de este producto (Residuos de aparatos eléctricos y electrónicos)

(Aplicable en la Unión Europea y en países europeos con sistemas de recogida selectiva de residuos)

La presencia de este símbolo en el producto, accesorios o material informativo que lo acompañan, indica que al finalizar su vida útil ni el producto ni sus accesorios electrónicos (como el cargador, cascos, cable USB) deberán eliminarse junto con otros residuos domésticos. Para evitar los posibles daños al medio ambiente o a la salud humana que representa la eliminación incontrolada de residuos, separe estos productos de otros tipos de residuos y reciclelos correctamente. De esta forma se promueve la reutilización sostenible de recursos materiales.

Los usuarios particulares pueden contactar con el establecimiento donde adquirieron el producto o con las autoridades locales pertinentes para informarse sobre cómo y dónde pueden llevarlo para que sea sometido a un reciclaje ecológico y seguro.

Los usuarios comerciales pueden contactar con su proveedor y consultar las condiciones del contrato de compra. Este producto y sus accesorios electrónicos no deben eliminarse junto a otros residuos comerciales.



BD-ES7000

Leitor de Blu-ray™ Disc manual do utilizador

imagine as possibilidades

Obrigado por ter adquirido este produto Samsung.

Para receber assistência completa,
registre o seu produto na página



www.samsung.com/register



Informações de Segurança

Aviso

PARA REDUZIR OS RISCOS DE CHOQUES ELÉCTRICOS, NÃO RETIRE A TAMPA (OU PARTE DE TRÁS). NÃO EXISTEM NO INTERIOR PEÇAS QUE POSSAM SER REPARADAS PELO UTILIZADOR. DEIXE A MANUTENÇÃO PARA PESSOAL TÉCNICO QUALIFICADO.

	CUIDADO RISCO DE CHOQUE ELÉCTRICO NÃO ABRIR	
Este símbolo indica a existência, dentro do aparelho, de "tensão perigosa" que representa um risco de choque eléctrico ou lesão pessoal.	CUIDADO: PARA REDUZIR OS RISCOS DE CHOQUES ELÉCTRICOS, NÃO RETIRE A TAMPA (OU PARTE POSTERIOR). NÃO EXISTEM, NO INTERIOR, PEÇAS QUE POSSAM SER REPARADAS PELO UTILIZADOR. A MANUTENÇÃO DEVE SER EFECTUADA POR PESSOAL TÉCNICO QUALIFICADO.	Este símbolo identifica informações importantes que acompanham o produto.

Não instale este equipamento num espaço confinado como, por exemplo, uma estante de livros ou um espaço semelhante.

AVISO

Para evitar danos que podem resultar em perigo de incêndio ou de choque eléctrico, não exponha este aparelho à chuva ou à humidade.

CUIDADO

O Leitor de Blu-ray DISC UTILIZA UM RAIOS LASER INVISÍVEL QUE PODE CAUSAR EXPOSIÇÃO A RADIAÇÕES PERIGOSAS, SE DIRECCIONADO. UTILIZE O Leitor de Blu-ray DISC CORRECTAMENTE, DE ACORDO COM AS INSTRUÇÕES.

CUIDADO

ESTE PRODUTO UTILIZA UM LASER. A UTILIZAÇÃO DE COMANDOS, AJUSTES OU PROCEDIMENTOS DIFERENTES DOS ESPECIFICADOS NESTE MANUAL PODE RESULTAR NA EXPOSIÇÃO A RADIAÇÕES PERIGOSAS. NÃO RETIRE AS TAMPAS NEM TENDE EFECTUAR QUALQUER TIPO DE REPARAÇÕES SOZINHO. DEIXE A MANUTENÇÃO PARA PESSOAL QUALIFICADO. Este produto cumpre os regulamentos da CE quando são utilizados cabos e conectores blindados para o ligar a outros aparelhos. Para evitar interferências electromagnéticas com outros aparelhos eléctricos, tais como rádios e televisões, utilize cabos e conectores blindados para as ligações.

NOTA IMPORTANTE

O cabo de alimentação deste aparelho inclui uma ficha moldada que incorpora um fusível. O valor do fusível é indicado no lado dos pinos da ficha. Se for necessário substituí-lo, utilize um fusível aprovado para BS1362 com o mesmo valor. Nunca utilize a ficha sem a tampa do fusível, se esta for destacável. Se for necessário substituir a tampa do fusível, a nova tampa tem de ser da mesma cor que o lado dos pinos da ficha. Poderá adquirir tampas de substituição no seu agente. No caso de a ficha fornecida não ser adequada para as tomadas existentes na sua residência ou de o cabo não ser suficientemente longo para chegar a uma tomada de electricidade, deve obter um cabo de extensão de segurança aprovado ou contactar o seu agente para obter assistência. No entanto, se não existir outra alternativa para além de cortar a ficha, retire o fusível e descarte a ficha de forma segura. Não ligue a ficha a uma tomada de electricidade, porque existe o risco de choque eléctrico se tocar no cabo flexível descarnado. Para desligar o aparelho da corrente, tem de retirar a ficha da tomada eléctrica, pelo que a ficha tem de estar facilmente acessível. O produto que acompanha este manual do utilizador foi licenciado de acordo com certos direitos de propriedade intelectual de determinados terceiros.

PRODUTO LASER DE CLASSE 1

Este leitor de Discos Compactos está classificado como produto LASER DE CLASSE 1. A utilização dos controlos e ajustes ou a realização de procedimentos de forma diferente à especificada no presente manual, poderá resultar na exposição a radiação perigosa.

CUIDADO:

- EMITE RADIAÇÃO VISÍVEL E INVISÍVEL DE CLASSE 3B QUANDO ABERTO. EVITE A EXPOSIÇÃO DIRECTA AO FEIXE (IEC 60825-1)
- ESTE produto UTILIZA UM LASER. A UTILIZAÇÃO DE CONTROLOS OU AJUSTES DE DESEMPENHO DE PROCEDIMENTOS DIFERENTES DOS ESPECIFICADOS PODE RESULTAR EM EXPOSIÇÃO A RADIAÇÃO PERIGOSA. NÃO ABRA A COBERTURA NEM PROCEDA A REPARAÇÕES. QUALQUER REPARAÇÃO DEVE SER EFECTUADA POR PESSOAL TÉCNICO QUALIFICADO.

CLASS 1	LASER PRODUCT
KLASSE 1	LASER PRODUKT
LUOKAN 1	LASER LAITE
KLASS 1	LASER APPARAT
PRODUCTO	LASER CLASE 1

Precauções

Instruções de segurança importantes

Antes de utilizar a unidade, leia estas instruções de utilização com atenção. Siga todas as instruções de segurança apresentadas abaixo. Guarde estas instruções de utilização num local acessível, para consulta futura.

1. Leia estas instruções.
2. Guarde estas instruções.
3. Tenha atenção a todos os avisos.
4. Siga todas as instruções.
5. Não utilize este aparelho perto de água.
6. Limpe-o apenas com um pano seco.

7. Não tape quaisquer aberturas de ventilação. Instale-o de acordo com as instruções do fabricante.
8. Não o instale próximo de fontes de calor, tais como aquecedores, bocas de ar quente, fogões ou outros aparelhos (incluindo receptores AV) que produzam calor.
9. Não contorne a segurança da ficha do tipo polarizado ou com ligação à terra. As fichas polarizadas têm duas lâminas, uma mais larga que a outra. Uma ficha com ligação à terra inclui duas lâminas e um terceiro pino. A lâmina larga ou o terceiro pino visam garantir a sua segurança. Se a ficha fornecida não for adequada para a tomada utilizada, consulte um electricista para substituir a tomada obsoleta.
10. Proteja o cabo de alimentação, para que não seja pisado nem entalado, especialmente nas zonas da ficha, das tomadas e do ponto em que sai do aparelho.
11. Utilize apenas ligações/acessórios especificados pelo fabricante.
12. Utilize apenas o carrinho, suporte, tripé, apoio ou mesa especificado pelo fabricante ou vendido com o aparelho. Se utilizar um carrinho, tenha cuidado ao mover o carrinho com o aparelho, de modo a evitar lesões no caso de o conjunto tombar.
13. Desligue o aparelho durante trovoadas ou quando não o utilizar durante muito tempo.
14. Para qualquer reparação, contacte sempre um técnico qualificado. Pode ser necessária uma reparação no caso de o aparelho sofrer qualquer tipo de dano como, por exemplo, cabo ou ficha de alimentação danificados, líquido derramado ou entrada de objectos no aparelho, exposição do aparelho à chuva ou à humidade, funcionamento incorrecto ou queda do aparelho.



Informações de Segurança

Guardar e gerir os discos

- Segurar nos discos
 - Impressões digitais ou riscos podem reduzir a qualidade do som e imagem ou provocar saltos durante a reprodução.
 - Evite tocar na superfície de um disco com dados gravados.
 - Segure no disco pelas extremidades, de modo a que as impressões digitais não toquem na superfície.
 - Não cole papéis ou fita adesiva no disco.
- Limpar os discos
 - Se o disco tiver marcas de impressões digitais ou sujidades, limpe-o com uma solução detergente suave diluída em água e seque-o com um pano macio.
 - Ao limpar, limpe com cuidado em movimentos do interior para o exterior do disco.
- Guardar os discos
 - Não os guarde em locais expostos à luz solar directa.
 - Guarde-os numa área fresca e arejada.
 - Guarde-os numa caixa de protecção limpa verticalmente.



Cuidados no manuseamento

- Não expor o aparelho a gotejamento nem a salpicos. Não devem ser colocados objectos com líquidos como, por exemplo, vasos, em cima do aparelho.
- Para desligar este aparelho completamente, tem de retirar a ficha de alimentação da tomada. Por este motivo, a tomada de alimentação tem de estar facilmente acessível a qualquer momento.
- Não utilize a mesma tomada para ligar vários aparelhos eléctricos. Sobrecarregar uma tomada poderá causar o sobreaquecimento da mesma, provocando um incêndio.

- Manutenção da caixa.
 - Antes de ligar outros componentes a este leitor, certifique-se de que os desliga.
 - Se deslocar subitamente o leitor de um local frio para um local quente, pode formar-se condensação nas peças de funcionamento e na lente, ocasionando uma reprodução incorrecta do disco. Se tal suceder, desligue o leitor, aguarde duas horas e, em seguida, ligue a ficha à tomada. Em seguida, introduza o disco e tente reproduzi-lo novamente.
- Se detectar um ruído anormal ou sentir um odor a fumo ou a queimado proveniente do produto, desligue-o imediatamente e desligue o cabo da tomada. Em seguida, contacte o centro de assistência ao cliente mais próximo para obter assistência técnica. Não utilize o produto. Se utilizar o produto sem que este seja reparado, poderá provocar um incêndio ou choque eléctrico.

Utilizar a função 3D

INFORMAÇÕES DE SAÚDE E SEGURANÇA IMPORTANTES SOBRE IMAGENS 3D.

Antes de utilizar a função 3D, leia e compreenda as seguintes informações de segurança.

- Alguns espectadores poderão sentir desconforto durante a visualização de imagens 3D, como tonturas, náuseas e dores de cabeça. Se apresentar algum destes sintomas, interrompa a visualização de imagens 3D, retire os óculos activos 3D e repouse.
- A visualização de imagens 3D durante um período prolongado de tempo pode causar fadiga ocular. Se sentir fadiga ocular, interrompa a visualização de imagens 3D, retire os óculos activos 3D e repouse.
- As crianças que utilizam a função 3D devem ser frequentemente vigiadas por um adulto responsável. Se existirem queixas de vista cansada, dores de cabeça, tonturas ou náuseas, faça com que a criança interrompa a visualização e repouse.
- Não utilize os óculos 3D activos para outros fins (por exemplo, como óculos normais, óculos de sol, óculos de protecção, etc.)

- Não utilize a função 3D nem os óculos 3D activos enquanto anda. A utilização da função 3D ou dos óculos 3D activos enquanto anda poderá fazer com que esbarre contra objectos, tropece e/ou caia e provocar ferimentos graves.
- Se pretender visualizar conteúdos em 3D, ligue um dispositivo 3D (receptor AV ou televisor compatível com 3D) à porta HDMI OUT do leitor com um cabo HDMI de alta velocidade. Coloque os óculos 3D antes iniciar a reprodução do conteúdo 3D.
- O leitor só emite sinais 3D através da ligação de um cabo HDMI à porta HDMI OUT.
- A resolução de vídeo no modo de reprodução em 3D é definida consoante a resolução do vídeo em 3D original e não pode ser alterada.
- Algumas funções, como BD Wise, ajuste do tamanho do ecrã e ajuste da resolução, poderão não funcionar correctamente no modo de reprodução em 3D.
- É necessário utilizar um cabo HDMI de alta velocidade para que a saída do sinal de 3D seja efectuada correctamente.
- A distância de visualização de imagens 3D deve ser, pelo menos, três vezes superior à largura do ecrã do televisor. Por exemplo, se tiver um televisor de 46 polegadas, mantenha uma distância de 138 polegadas em relação ao ecrã.
- Coloque o ecrã do vídeo 3D ao nível dos olhos para obter a melhor qualidade de imagem 3D.
- Quando o leitor está ligado a alguns dispositivos 3D, o efeito de 3D pode não funcionar correctamente.
- "Blu-ray 3D" e o logótipo "Blu-ray 3D" são marcas comerciais da Blu-ray Disc Association.

Copyright

© 2012 Samsung Electronics Co.,Ltd.

Todos os direitos reservados. Não é permitido reproduzir ou copiar partes ou a totalidade deste manual do utilizador sem autorização prévia, por escrito, da Samsung Electronics Co., Ltd.

INFORMAÇÕES DE SEGURANÇA

- 2 **Aviso**
- 3 **Precauções**
- 3 Instruções de segurança importantes
- 4 **Guardar e gerir os discos**
- 4 **Cuidados no manuseamento**
- 4 **Utilizar a função 3D**
- 5 **Copyright**

ANTES DE UTILIZAR

- 8 **Compatibilidade de discos e formatos**
- 8 Tipos de discos e conteúdos que podem ser reproduzidos pelo leitor
- 8 Tipos de discos que o leitor não reproduz
- 9 Código de região
- 9 **Logótipos de discos que podem ser reproduzidos pelo leitor**
- 10 Formatos suportados
- 12 **Acessórios**
- 13 **Painel Superior**
- 14 **Painel Inferior**
- 15 **Controlo remoto**
- 15 Apresentação do controlo remoto
- 16 Configurar o controlo remoto para funcionar com o seu televisor

LIGAÇÕES

- 17 **Ligar a um televisor**
- 18 **Ligação a um sistema de áudio**
- 18 **Método 1** Ligação a um receptor AV com suporte de HDMI
- 18 **Método 2** Ligação a um receptor AV com descodificador de Dolby Digital ou DTS
- 19 **Ligação a um router de rede**
- 19 Rede com fios
- 19 Rede sem fios

- 20 **Instalara o Leitor de Blu-ray Disc**
- 20 **Método 1** Instalação no suporte
- 21 **Método 2** Instalação na parede

DEFINIÇÕES

- 22 **O procedimento das definições iniciais**
- 22 **O ecrã inicial**
- 23 **Aceder ao ecrã Definições**
- 23 Botões do controlo remoto utilizados para o menu Definições
- 24 **Funções do menu Definições**
- 30 **Redes e Internet**
- 30 Configurar a ligação à rede
- 32 Wi-Fi Direct
- 33 AP Suave
- 34 Definições de AllShare
- 34 **Actualizar Software**
- 34 Pela Internet
- 35 Por USB
- 35 Por Disco
- 35 Por Transf.
- 36 Actual. no Modo de Espera

MEDIA PLAY

- 37 **Reproduzir discos de vídeo comerciais**
- 37 **Conversor 3D**
- 37 Ajustar a Profundidade de 3D
- 38 **O ecrã AllShare Play**
- 38 Aceder ao ecrã AllShare Play
- 38 O ecrã AllShare Play em resumo
- 38 **Reproduzir ficheiros num dispositivo USB ou num telemóvel compatível com USB**
- 39 **Reproduzir discos de áudio comerciais**
- 39 Controlos do ecrã Música

40	Reproduzir um disco com conteúdo gravado pelo utilizador
40	Utilizar a função de rede AllShare
40	Transferir o software AllShare
41	Reproduzir conteúdos localizados no PC ou no dispositivo DLNA através do leitor de Blu-ray Disc
41	Controlar a reprodução de conteúdos localizados no PC com o Smart Phone
42	Controlar a reprodução de vídeos
42	Botões do controlo remoto utilizados para reproduzir vídeo
42	Utilizar o menu Ferramentas
44	Controlar a reprodução de música
44	Botões do Controlo Remoto utilizados para Reproduzir Música
44	Utilizar o menu Ferramentas
45	Repetir faixas de um CD de áudio
45	Reproduzir faixas de um CD de áudio aleatoriamente
45	Criar uma lista de reprodução a partir de um CD
45	Ripar
46	Reproduzir conteúdos de fotografias
46	Utilizar o menu Ferramentas
47	Utilizar o menu Ferramentas quando um ficheiro está realçado

SERVIÇOS DA REDE

49	Utilizar o Smart Hub
49	O Smart Hub em resumo
50	Utilizar o navegador da Web
51	BD-LIVE™

APÊNDICE

52	Aviso sobre conformidade e compatibilidade
53	Protecção contra Cópias
53	Exclusão de Responsabilidade do Serviço de Rede
54	Licença
56	Informações adicionais
56	Nota
58	Resolução consoante o tipo de conteúdo
59	Seleccção de Saída Digital
60	Resolução de problemas
62	Reparações
63	Características técnicas

Compatibilidade de discos e formatos

Tipos de discos e conteúdos que podem ser reproduzidos pelo leitor

Suporte	Tipo de disco	Detalhes
VÍDEO	Blu-ray Disc 3D Blu-ray Disc	Discos BD-ROM ou BD-RE/-R gravados em formato BD-RE.
	DVD-VIDEO DVD-RW DVD-R DVD+RW DVD+R	Discos DVD-VIDEO, discos DVD+RW/DVD-RW(V)/DVD-R/+R gravados e finalizados ou um suporte de armazenamento USB com conteúdos DivX, MKV, MP4.
MÚSICA	CD-RW/-R, DVD-RW/-R, BD-RE/-R	Música gravada em CD-RW/-R, DVD-RW/-R, BD-RE/-R ou num suporte de armazenamento USB com conteúdos MP3 ou WMA.
FOTOGRAFIA	CD-RW/-R, DVD-RW/-R, BD-RE/-R	Fotografias gravadas em CD-RW/-R, DVD-RW/-R, BD-RE/-R ou num suporte de armazenamento USB com conteúdos JPEG.

NOTA I

- ▶ O leitor pode não reproduzir determinados discos CD-RW/-R e DVD-R devido ao tipo de disco ou condições de gravação.
- ▶ Se um disco DVD-RW/-R não tiver sido correctamente gravado no formato de vídeo DVD, não poderá ser reproduzido.
- ▶ O leitor não reproduzirá conteúdo que tenha sido gravado num disco DVD-R com uma velocidade de transmissão superior a 10 Mbps.
- ▶ O leitor não reproduzirá conteúdo que tenha sido gravado num disco BD-R ou num dispositivo USB com uma velocidade de transmissão superior a 25 Mbps.
- ▶ A reprodução pode não funcionar com alguns tipos de disco ou quando são utilizadas funções específicas, tais como a alteração do ângulo e das proporções. As caixas dos discos incluem informações detalhadas sobre os mesmos. Se necessário, consulte-as.
- ▶ Ao reproduzir um título BD-J, o carregamento pode demorar mais tempo do que o de um título normal ou algumas funções podem ser executadas de forma mais lenta.

Tipos de discos que o leitor não reproduz

- HD DVD
- DVD-ROM/PD/MV, etc
- DVD-RAM
- Super Audio CD (excepto a camada CD)
- DVD-RW (modo VR)
- CVD/CD-ROM/CDV/CD-G/CD-I/LD (CD-Gs reproduzem apenas áudio e não gráficos)
- Disco DVD-R de 3.9 GB para edição

Código de região

Os leitores e os discos estão codificados por região. Tem de haver correspondência entre estes códigos de região para que se possa reproduzir o disco. Se os códigos não corresponderem, o disco não é reproduzido.

O Código de Região deste leitor é apresentado no painel inferior do leitor.

Tipo de disco	Código de região	Área
Blu-ray Disc		América do Norte, América Central, América do Sul, Coreia, Japão, Taiwan, Hong Kong e Sudoeste Asiático.
		Europa, Gronelândia, Territórios Franceses, Médio Oriente, África, Austrália e Nova Zelândia.
		Índia, China, Rússia, Ásia Central e do Sul.
DVD-VIDEO		Os E.U.A., territórios pertencentes aos E.U.A. e Canadá
		Europa, Japão, Médio Oriente, Egito, África do Sul, Gronelândia
		Taiwan, Coreia, Filipinas, Indonésia, Hong Kong
		México, América do Sul, América Central, Austrália, Nova Zelândia, Ilhas do Pacífico, Caraíbas
		Rússia, Europa Oriental, Índia, a maior parte de África, Coreia do Norte, Mongólia
		China

Logótipos de discos que podem ser reproduzidos pelo leitor

	
Blu-ray Disc	3D Blu-ray Disc
	
BD-LIVE	DivX
	
Sistema de transmissão PAL no Reino Unido, França, Alemanha, etc.	

Formatos suportados

Suporte de ficheiros de vídeo

Extensão do ficheiro	Contentor	Codec de Vídeo	Resolução	Velocidade de fotogramas (fps)	Velocidade de transmissão (Mbps)	Codec de Áudio
*.avi *.mkv *.asf *.wmv *.mp4 *.3gp *.vro *.mpg *.mpeg *.ts *.tp *.trp	AVI MKV ASF MP4 3GP VRO VOB PS TS	DivX 3.11/4.x/ 5.x/6.1 MPEG4 SP/ASP H.264 BP/ MP/HP Window Media Video v9 MPEG2 MPEG1	1920x1080 1920x1080 352x288	6~30 24/25/30 24/25/3	20 25 25 20	Dolby Digital LPCM AAC HE-AAC WMA DD+ MP3 DTS

■ Limitações

- Mesmo que esteja codificado por um codec suportado acima mencionado, não é possível reproduzir um ficheiro cujo conteúdo esteja danificado ou corrompido.
- Não é garantida a reprodução normal se a informação do contentor do ficheiro estiver incorrecta ou se o ficheiro estiver danificado.
- Ficheiros com uma taxa de bits ou taxa de fotogramas superior ao normal poderão ser reproduzidos aos solavancos.
- A função procurar (saltar) não se encontra disponível se a tabela do índice do ficheiro estiver danificada.
- Ao reproduzir um ficheiro remotamente através de uma ligação à rede, o vídeo pode ser reproduzido de forma irregular, dependendo da velocidade da rede.
- Alguns dispositivos de câmara digital/USB podem não ser compatíveis com o leitor.

■ Descodificador de vídeo

- Suporta até H.264 Nível 4.1
- Não suporta GMC 2 ou superior

■ Descodificador de áudio

- Suporta WMA 7, 8, 9 e STD
- Não suporta WMA 9 PRO multicanal ou áudio sem perda se o número de canais for superior a 2.
- Não suporta velocidade de amostragem WMA de 22050 Hz mono.

■ Comentários

- MPEG4: Suporta até GMC 1-Ponto de distorção.
- H.264: Suporta até BP/MP/HP, Nível 4.1.
- WMV: Suporta V9, VC1 SP/MP/AP L3.
- MPEG1: Não suporta D-picture.
- MPEG2: Suporta até Alto Nível, Alto Perfil.

□ Formatos de ficheiros de legendas DivX suportados

*.txt, *.smi, *.srt, *.sub, *.txt

! NOTA !

- ▶ Alguns discos em formato DivX, MKV e MP4 poderão não ser reproduzidos, consoante a resolução de vídeo e a velocidade de fotogramas.

Suporte de ficheiros de música

Extensão do ficheiro	Contentor	Codec de Áudio	Suporte
*.mp3	MP3	MP3	-
*.wma	WMA	WMA	* Frequências de amostragem (em kHz) - 8, 11, 16, 22, 32, 44.1, 48 * Velocidade de transmissão - Todas as velocidades de transmissão no intervalo de 5 kbps a 384 kbps

Notas sobre a ligação USB

- O leitor suporta suportes de armazenamento USB, leitores de MP3, câmaras digitais e leitores de cartões USB.
- Alguns dispositivos de câmara digital/USB podem não ser compatíveis com o leitor.
- O leitor suporta os sistemas de ficheiros FAT16, FAT32 e NTFS.
- Ligue os dispositivos USB directamente à porta USB do leitor. A ligação através de um cabo USB pode causar problemas de compatibilidade.
- Inserir mais de um dispositivo de memória num leitor de vários cartões pode causar o funcionamento incorrecto do leitor.
- O leitor não suporta o protocolo PTP.
- Não desligue um dispositivo USB durante o processo de "carregamento".
- Quanto maior for a resolução da imagem, mais demorada será a respectiva apresentação.
- Este leitor não reproduz ficheiros MP3 com DRM (Digital Rights Management) transferidos de sítios comerciais.
- O leitor suporta apenas vídeos com uma velocidade de fotogramas inferior a 30fps.
- O leitor suporta apenas dispositivos USB MSC (Mass Storage Class) como unidades Thumb e USB HDD. (HUB não é suportado).
- Determinados dispositivos USB HDD, leitores de vários cartões e unidades Thumb podem não ser compatíveis com este leitor.
- Se alguns dispositivos USB requerem alimentação em excesso, os mesmos poderão ser limitados pelo dispositivo de segurança do circuito.
- Se a reprodução a partir de um dispositivo USB HDD estiver instável, forneça alimentação adicional ligando o HDD a uma tomada. Se o problema se mantiver, contacte o fabricante do dispositivo USB HDD.
- Tem de remover o dispositivo de armazenamento USB em segurança. (executando a função "**Ret. c/ seg. USB**" para evitar possíveis danos na memória USB.) Prima o botão **MENU** para avançar para o ecrã inicial, prima o botão **AMARELO (C)** e, em seguida, prima o botão .
- A SAMSUNG não se responsabiliza por quaisquer danos em ficheiros de dados ou perda de dados.
- O leitor não suporta ficheiros comprimidos, dispersos e codificados de NTFS.
 - Antes de desligar um dispositivo USB, utilize a função Ret. c/ seg. USB.
 - Se não utilizar a função Ret. c/ seg. USB, os dados no dispositivo USB poderão ser corrompidos ou perdidos.
 - Pode reparar ou formatar um dispositivo USB no seu PC de secretária (apenas SO MS-Windows).

Antes de utilizar

AVCHD (Advanced Video Codec High Definition)

- Este leitor pode reproduzir discos do formato AVCHD. Geralmente, estes discos são gravados e utilizados em câmaras de vídeo.
- O formato AVCHD é um formato de alta definição para câmaras de vídeo digitais.
- O formato MPEG-4 AVC/H.264 comprime imagens com uma maior eficácia relativamente ao formato de compressão de imagens convencional.
- Alguns discos AVCHD utilizam o formato "x.v.Color". Este leitor pode reproduzir discos AVCHD que utilizem o formato "x.v.Color".
- "x.v.Color" é uma marca comercial da Sony Corporation.
- "AVCHD" e o logótipo AVCHD são marcas comerciais da Matsushita Electronic Industrial Co., Ltd. e Sony Corporation.

| NOTA |

- ▶ Alguns discos do formato AVCHD podem não ser reproduzidos, dependendo das condições de gravação. Os discos do formato AVCHD necessitam de ser finalizados.
- ▶ O "x.v.Color" oferece uma gama de cores superior à dos discos de câmara de vídeo DVD normais.

Acessórios

Verifique, abaixo, os acessórios fornecidos.



Suporte de parede / Conjunto de fixação / Parafusos de fixação



Pilhas para o controlo remoto (tamanho AAA)



Adaptador

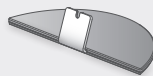

Suporte para montagem

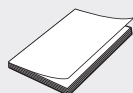

Manual do Utilizador



Controlo Remoto

| NOTA |

- ▶ Certifique-se de que o leitor é instalado na respectiva base no chão ou suspenso numa parede. Colocar o produto directamente no chão pode causar o seu funcionamento incorrecto.

Painel Superior

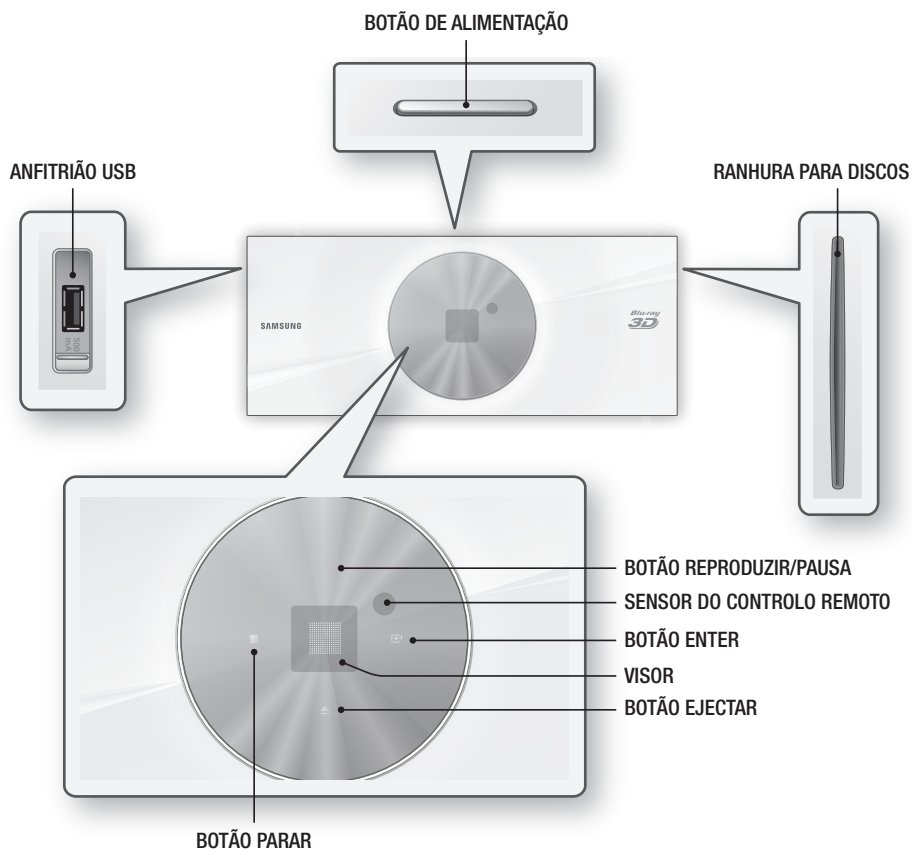

| NOTA |

- ▶ Para actualizar o software do leitor através da ficha de anfitrião USB, tem de utilizar uma memória USB.
- ▶ Quando o leitor apresenta o menu do Blu-ray Disc, não é possível iniciar o filme ao premir o botão Reproduzir no leitor ou no controlo remoto. Para reproduzir o filme, tem de seleccionar a opção Reproduzir filme ou Iniciar no menu do disco e, em seguida, premir o botão .

Painel Inferior

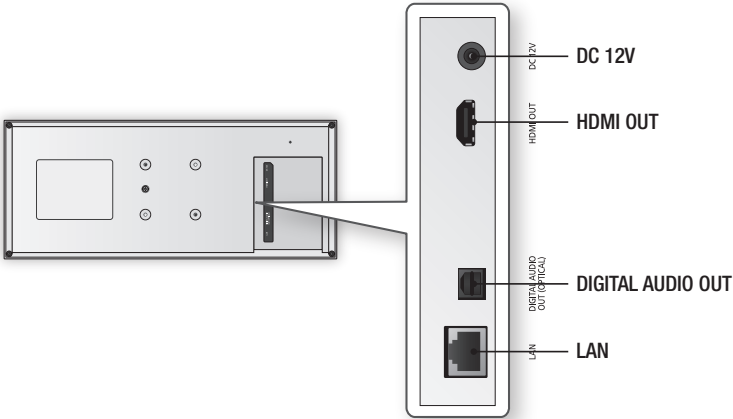

Controlo remoto

Apresentação do controlo remoto



Colocar as pilhas

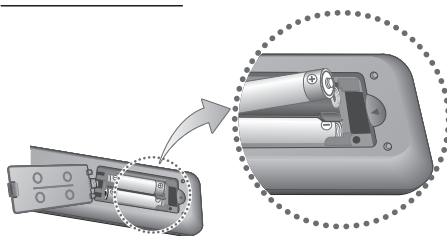

! NOTA !

- ▶ Se o controlo remoto não funcionar correctamente:
 - Verifique a polaridade +/- das pilhas.
 - Verifique se as pilhas estão gastas.
 - Verifique se o sensor do controlo remoto se encontra obstruído por obstáculos.
 - Verifique se existe alguma luz fluorescente próxima do dispositivo.

! CUIDADO !

- ▶ Elimine as pilhas em conformidade com os regulamentos ambientais locais. Não coloque as pilhas no lixo doméstico.

Antes de utilizar

Configurar o controlo remoto para funcionar com o seu televisor

Pode controlar determinadas funções do televisor com este controlo remoto.

Botão	Função
TV POWER	Utilizado para ligar e desligar o televisor.
TV SOURCE	Utilizado para seleccionar uma fonte externa ligada ao televisor.
TV VOL (+/-)	Utilizado para regular o volume do televisor.
TV CH (^/v)	Utilizado para seleccionar o canal pretendido.
TV MUTE	Utilizado para ligar e desligar o som.

! NOTA !

- ▶ As funções indicadas acima não funcionam necessariamente em todos os televisores. Se detectar problemas, utilize o controlo remoto do televisor.

Para determinar se o seu televisor é compatível, siga as instruções abaixo.

1. Ligue o televisor.
2. Aponte o controlo remoto para o televisor.
3. Prima sem soltar o botão **TV POWER** e, em seguida, introduza o código de dois dígitos da tabela à direita que corresponde à marca do seu televisor, premindo os botões numéricos correspondentes. O televisor desliga-se se for compatível com o controlo remoto. O controlo remoto está agora programado para funcionar com o televisor.

! NOTA !

- ▶ Se estiverem indicados vários códigos para a marca do televisor, tente um de cada vez até que um deles funcione.
- ▶ Se substituir as pilhas do controlo remoto, deve definir novamente o código da marca.

Códigos de Controlo do TELEVISOR

Marca	Código	Marca	Código
SAMSUNG	TV POWER+01, +02, +03, +04, +05, +06, +07, +08, +09	NOBLEX	TV POWER+66
		NOKIA	TV POWER+74
AIWA	TV POWER+82	NORDMENDE	TV POWER+72, +73, +75
ANAM	TV POWER+10, +11, +12, +13, +14, +15, +16, +17, +18	PANASONIC	TV POWER+53, +54, +74, +75
		PHILIPS	TV POWER+06, +55, +56, +57
BANG & OLUFSEN	TV POWER+57	PHONOLA	TV POWER+06, +56, +57
BLAUPUNKT	TV POWER+71	PIONEER	TV POWER+58, +59, +73, +74
BRANDT	TV POWER+73	RADIOLA	TV POWER+06, +56
BRIONVEGA	TV POWER+57	RADIOMARELLI	TV POWER+57
CGE	TV POWER+52	RCA	TV POWER+45, +46
		REX	TV POWER+74
CONTINENTAL EDISON	TV POWER+75	SABA	TV POWER+57, +72, +73, +74, +75
DAEWOO	TV POWER+19, +20, +23, +24, +25, +26, +27, +28, +29, +30, +31, +32, +33, +34	SALORA	TV POWER+74
		SANYO	TV POWER+41, +42, +43, +44, +48
EMERSON	TV POWER+64	SCHNEIDER	TV POWER+06
FERGUSON	TV POWER+73	SELECO	TV POWER+74
FINLUX	TV POWER+06, +49, +57	SHARP	TV POWER+36, +37, +38, +39, +48
FORMENTI	TV POWER+57	SIEMENS	TV POWER+71
FLJITSU	TV POWER+84	SINGER	TV POWER+57
GRADIENTE	TV POWER+70	SINUDYNE	TV POWER+57
GRUNDIG	TV POWER+49, +52, +71	SONY	TV POWER+35, +48
HITACHI	TV POWER+60, +72, +73, +75	TELEAVA	TV POWER+73
IMPERIAL	TV POWER+52	TELEFUNKEN	TV POWER+67, +73, +75, +76
JVC	TV POWER+61, +79	THOMSON	TV POWER+72, +73, +75
LG	TV POWER+06, +19, +20, +21, +22, +78	THOMSON ASIA	TV POWER+80, +81
		TOSHIBA	TV POWER+47, +48, +49, +50, +51, +52
LOEWE	TV POWER+06, +69	WEGA	TV POWER+57
LOEWE OPTA	TV POWER+06, +57	YOKO	TV POWER+06
MAGNAVOX	TV POWER+40	ZENITH	TV POWER+63
METZ	TV POWER+57		
MITSUBISHI	TV POWER+06, +48, +62, +65		
MIVAR	TV POWER+52, +77		
NEC	TV POWER+83		
NEWSAN	TV POWER+68		

Ligar a um televisor

Ligar um cabo HDMI (não fornecido) a partir do terminal HDMI OUT na parte posterior do produto ao terminal HDMI IN no televisor.

- Não ligue o cabo de alimentação à tomada de parede até ter efectuado todas as outras ligações.
- Quando mudar as ligações, desligue todos os dispositivos antes de começar.

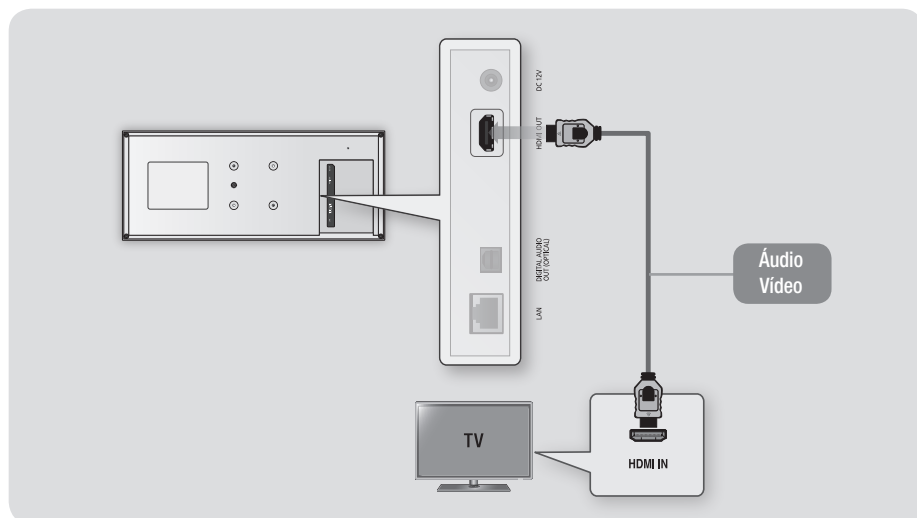

NOTA

- ▶ Se utilizar um cabo HDMI-para-DVI para estabelecer ligação ao dispositivo de visualização, deverá também ligar a saída de áudio digital do leitor a um sistema de áudio para que haja emissão de som.
- ▶ Um cabo HDMI emite vídeo e áudio digital, pelo que não é necessário ligar um cabo de áudio.
- ▶ Dependendo do televisor, certas resoluções de saída HDMI podem não funcionar. Consulte o manual do utilizador do televisor.
- ▶ Se ligar o leitor ao televisor utilizando o cabo HDMI pela primeira vez ou se o televisor for novo, a resolução de saída HDMI é definida automaticamente para a resolução mais alta do televisor.
- ▶ Um cabo HDMI longo poderá causar interferências na imagem. Se tal suceder, defina a opção Cor Profunda HDMI como Desligado no menu.
- ▶ Para visualizar vídeos no modo de saída de HDMI 720p, 1080i ou 1080p, deverá utilizar um cabo HDMI de alta velocidade (categoria 2).
- ▶ A HDMI emite apenas um sinal digital puro para o televisor. Se o televisor não for compatível com HDCP (High-bandwidth Digital Content Protection), surgem interferências no ecrã.

Ligação a um sistema de áudio

Pode ligar o leitor de Blu-ray a um sistema de áudio através de um dos métodos ilustrados abaixo.

- Não ligue o cabo de alimentação à tomada de parede até ter efectuado todas as outras ligações.
- Quando mudar as ligações, desligue todos os dispositivos antes de começar.

Método 1 Ligação a um receptor AV com suporte de HDMI

- Ligar um cabo HDMI (não fornecido) a partir do terminal HDMI OUT na parte posterior do produto ao terminal HDMI IN no receptor.
- Melhor Qualidade (Recomendado)

Método 2 Ligação a um receptor AV com decodificador de Dolby Digital ou DTS

- Com um cabo óptico (não fornecido), ligue o terminal de saída de áudio digital óptico do produto à entrada óptica digital do receptor.
- Boa qualidade
- O som só será emitido pelas duas colunas anteriores com a saída digital definida como PCM.

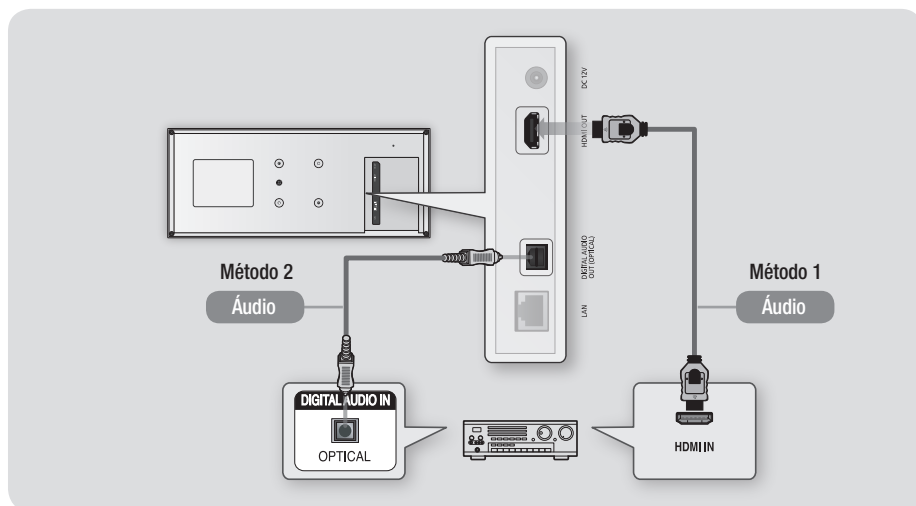

Ligação a um router de rede

Pode ligar o leitor ao seu router de rede através de um dos métodos ilustrados abaixo.

Para utilizar a funcionalidade de rede AllShare, deverá ligar o PC à rede, conforme demonstrado nas ilustrações.

Pode estabelecer uma ligação com ou sem fios.

Rede com fios

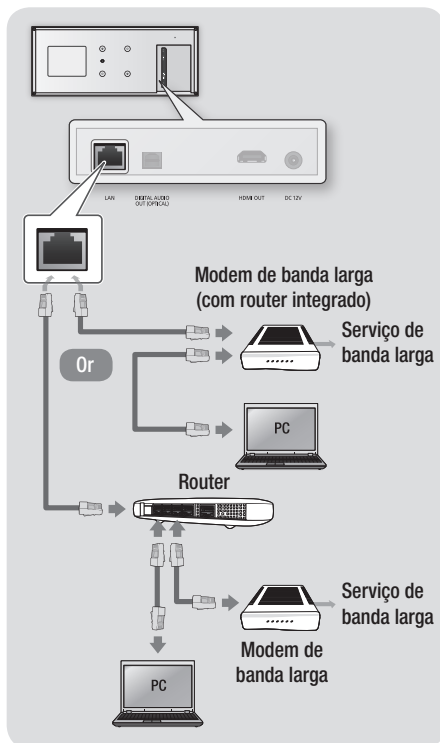

NOTA I

- ▶ O acesso pela Internet ao servidor de actualizações de software da Samsung poderá não ser permitido, consoante o router que utilizar ou conforme a política do fornecedor ISP. Para obter mais informações, contacte o seu fornecedor ISP (Internet Service Provider).
- ▶ Os utilizadores de DSL devem utilizar um router para estabelecer a ligação à rede.

Rede sem fios

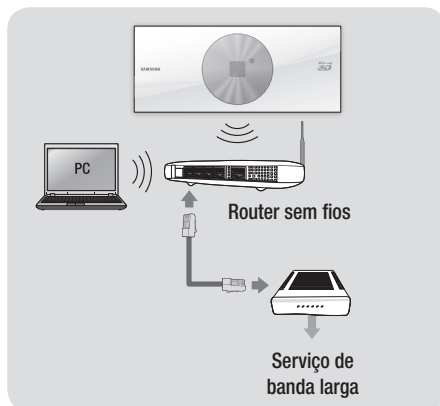

NOTA I

- ▶ Se o router sem fios suportar DHCP, este leitor pode utilizar um endereço de DHCP ou de IP estático para ligar à rede sem fios.
- ▶ Defina o router sem fios para o modo infraestrutura. O modo Ad-hoc não é suportado.
- ▶ O leitor suporta apenas os seguintes protocolos de código de segurança sem fios:
 - WEP (OPEN/SHARED), WPA-PSK (TKIP/AES), WPA2-PSK (TKIP/AES)
- ▶ Seleccione um canal no router sem fios que não esteja a ser utilizado. Se o canal definido para o router sem fios estiver a ser utilizado por outro dispositivo, poderão ocorrer interferências e falha na comunicação.
- ▶ Se seleccionar o modo de saída "Pure High" (Greenfield) 802.11n e definir o tipo de codificação do router para WEP, TKIP ou TKIP-AES (WPS2Mixed), o leitor não suporta a ligação em conformidade com as novas especificações da certificação Wi-Fi.
- ▶ A rede local sem fios pode, por natureza, provocar interferências, dependendo das condições de funcionamento (desempenho do router, distância, obstáculos, interferência de outros dispositivos de rádio, etc).

Instalara o Leitor de Blu-ray Disc

Pode instalar o leitor sobre um suporte ou suspenso na parede.

Quando instalar o leitor, certifique-se de que dispõe de espaço suficiente para introduzir um disco. Caso contrário, o leitor não irá funcionar normalmente.

Cuidados a Ter na Instalação

- Se instalar o leitor numa parede, a parede deve ser lisa vertical.
- Evite instalar o leitor em zonas húmidas ou com temperatura elevada, ou numa parede que não suporte o peso do aparelho.
- Verifique a resistência da parede. Caso a parede não apresente resistência suficiente para suportar o leitor, certifique-se de que a parede é reforçada antes de proceder à instalação.
- Verifique a composição da parede. Se a parede for constituída por placas de gesso, mármore ou placas de ferro, adquira e utilize os parafusos de fixação apropriados.
- Ligue todos os cabos dos dispositivos externos (televisor, etc.) ao leitor antes de o instalar.
- Se instalar o leitor em placas de gesso (pladur), é recomendado a colocação de um reforço na parede e aparafusar os parafusos ao reforço.
- Para evitar choques eléctricos, certifique-se de que desliga o leitor antes de o instalar.
- Não suspenda objectos no leitor instalado e tenha o cuidado de não o sujeitar a impactos.
- Fixe bem a unidade à parede para que o leitor não caia. Se a unidade cair, poder causar ferimentos ou danificar o produto.
- Se instalar o leitor numa parede, certifique-se de que os cabos estão fora do alcance das crianças.

Método 1 Instalação no suporte

Para instalar no suporte, introduza o Suporte para Montagem na ranhura inferior do leitor de Blu-ray Disc.

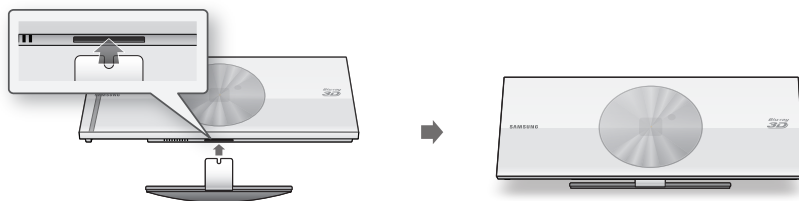

Método 2 Instalação na parede

1. Insira o Conjunto de fixação na ranhura inferior do leitor de Blu-ray Disc. Introduza os dois parafusos conforme demonstrado abaixo e, em seguida, rode os mesmos para a direita para fixar.



2. Posicione o Suporte de parede na parede de modo a que a face com as setas fique voltada para cima e utilize os quatro parafusos (não incluídos) para o fixar à parede. Aperte os parafusos utilizando o tipo de buchas adequado para uma correcta fixação.
Após a colocação do Conjunto de fixação, deslize e introduza o leitor de Blu-ray Disc nas ranhuras adequadas do Suporte de parede.

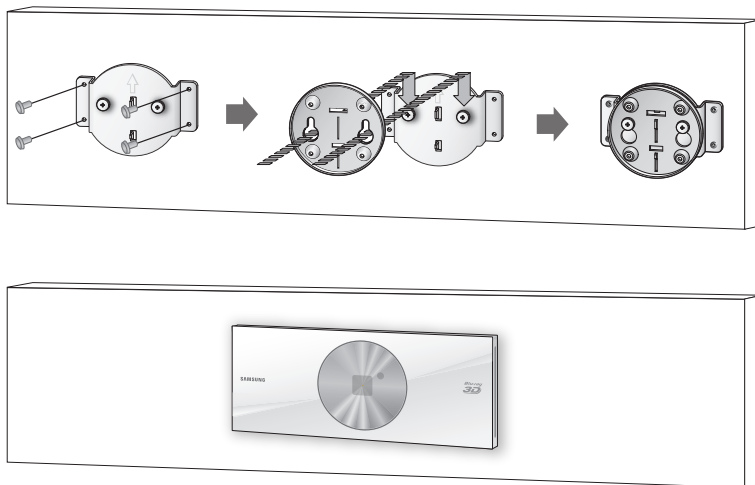

| NOTA |

- Os parafusos para o suporte de parede não estão incluídos. Adquira o tipo de parafusos (e buchas) adequados ao tipo de parede.

O procedimento das definições iniciais

- O ecrã inicial não será apresentado se não configurar as definições iniciais.
- O OSD (On Screen Display) pode ser alterado neste leitor após actualizar a versão de software.
- Os passos de acesso podem variar consoante o menu seleccionado.

O procedimento de definição inicial permite definir o idioma do OSD e do menu, configurar a ligação à sua rede doméstica, seleccionar o formato de imagem (tamanho e formato do ecrã) adequado ao televisor e actualizar o software do leitor, caso exista alguma actualização disponível.

I NOTA I

- ▶ Se saltar a configuração de rede durante o procedimento de definição inicial, pode configurar as definições de rede mais tarde. Consulte "Configurar a ligação à rede" nas páginas 30 a 32 para obter instruções.
- ▶ Se pretender visualizar novamente o ecrã de definição inicial para efectuar alterações, seleccione Definições > Sistema > Definição Inicial no ecrã inicial ou seleccione a opção de reposição. (consulte as páginas 26 a 29)
- ▶ Se pretender utilizar uma função Anynet+(HDMI-CEC), siga as instruções abaixo.
 - 1) Ligue o leitor a um televisor Samsung compatível com Anynet+(HDMI-CEC) utilizando o cabo HDMI.
 - 2) Defina a função Anynet+(HDMI-CEC) como Ligado no televisor e no leitor.
 - 3) Defina o televisor para o procedimento de definição inicial.

O ecrã inicial



1	Smart Hub: Inicia o Smart Hub. A partir do Smart Hub, pode aceder ao YouTube, jogos e outras aplicações.
2	AllShare Play: Reproduz conteúdos de vídeos, fotografias ou músicas localizados num disco, USB, PC ou dispositivos móveis.
3	Definições: Configura várias funções para se adequarem às suas preferências pessoais.

▪ Seleccionar uma opção no ecrã inicial

1. Para seleccionar uma opção no ecrã inicial, desloque o cursor através dos botões ◀▶ até que a opção pretendida fique realçada e, em seguida, prima o botão .

I NOTA I

- ▶ Se mantiver o leitor em modo de paragem durante mais de 5 minutos sem o utilizar, é apresentada uma protecção de ecrã no televisor. Se o leitor for mantido no modo de protecção de ecrã durante mais de 20 minutos, a alimentação é automaticamente desligada.

Aceder ao ecrã Definições







1. Selecciona **Definições** no ecrã inicial e, em seguida, prima o botão . É apresentado o ecrã Definições.



2. Para aceder aos menus, sub-menus e opções no ecrã Definições, consulte a ilustração do controlo remoto abaixo.





Botões do controlo remoto utilizados para o menu Definições



1	Botão MENU : Prima para avançar para o ecrã inicial.
2	Botão RETURN : Regressa ao menu anterior.
3	Botões  (Enter) / DIRECÇÃO : <ul style="list-style-type: none"> • Prima     para deslocar o cursor e seleccionar um item. • Prima o botão  para activar o item seleccionado ou confirmar uma definição.
4	Botão EXIT : Prima para sair do menu actual.

Informações de funções detalhadas

Cada função das definições, item de menu e opção individual é explicada em detalhe no ecrã.

Para visualizar uma explicação, utilize os botões     para seleccionar a função, item de menu ou opção. A explicação será, geralmente, apresentada do lado direito do ecrã.

Nas páginas seguintes serão apresentadas pequenas descrições de cada função das definições. No apêndice deste manual também se encontram informações adicionais sobre algumas das funções.

Funções do menu Definições

Visualização	Definições 3D	<p>Seleccione se pretende reproduzir Blu-ray Disc com conteúdos 3D no modo 3D.</p> <ul style="list-style-type: none"> Se avançar para o ecrã inicial ou o ecrã inicial do Smart Hub em modo 3D, o leitor passa automaticamente para 2D.
	Formato de TV	Permite ajustar a emissão de vídeo do leitor para o tamanho e formato do ecrã do seu televisor.
	Tamanho do Ecrã Smart Hub	Permite seleccionar o tamanho optimizado do ecrã Smart Hub.
	BD Wise	<p>O BD Wise é a mais recente função de inter-ligação da Samsung.</p> <p>Quando ligar um leitor Samsung e um televisor Samsung com BD Wise entre si, através de HDMI, e a função BD Wise estiver ligada no leitor e no televisor, o leitor emite vídeo com a resolução de vídeo e velocidade de fotogramas do disco BD/DVD.</p>
	Resolução	<p>Permite definir a resolução de saída do sinal de vídeo HDMI como Auto, 1080p, 1080i, 720p ou 576p/480p.</p> <p>O número indica o número de linhas de vídeo por fotograma. O "i" e o "p" indicam se a leitura é entrelaçada ou progressiva, respectivamente. Geralmente, a qualidade superior.</p>
	Área vis. vídeo (24F)	<p>Se o leitor estiver ligado a um televisor compatível com 24 fotogramas por segundo, configurar a funcionalidade Área vis. vídeo (24F) como Auto. permite ajustar a saída HDMI para 24 fotogramas por segundo para obter uma melhor qualidade de imagem.</p> <ul style="list-style-type: none"> Só pode usufruir da funcionalidade Área vis. vídeo (24F) num televisor que suporte esta velocidade de fotogramas. A funcionalidade Área vis. vídeo apenas está disponível quando o leitor se encontra nos modos de resolução de saída HDMI 1080i ou 1080p.
	Formato de Cor HDMI	Permite definir o formato de colorimetria para a saída HDMI de modo a que corresponda às capacidades do dispositivo ligado, (televisor, monitor, etc). O ecrã fica momentaneamente preto após ter seleccionado um formato.
	Cor Profunda HDMI	Permite definir o produto para que emita vídeo HDMI com cores profundas. Esta opção permite uma reprodução das cores mais precisa e com maior profundidade.
	Modo Progressivo	Permite melhorar a qualidade de imagem ao visualizar DVDs.

Áudio	Saída digital	Permite seleccionar o formato de emissão de áudio digital adequado para o televisor ou o receptor AV. Para obter mais detalhes, consulte a tabela de selecção de saída digital na página 59.
	Redução de amos. PCM	Permite escolher se pretende a redução de amostragem dos sinais PCM de 96Khz para 48Khz, antes de serem emitidos por um amplificador. Seleccione Ligado se o seu amplificador ou receptor não for compatível com sinais de 96Khz.
	Controlo do Intervalo Dinâmico	<p>Permite aplicar o controlo do intervalo dinâmico a áudio Dolby Digital, Dolby Digital Plus e Dolby True HD.</p> <p>✓ Auto.: Controla automaticamente o intervalo dinâmico de áudio Dolby TrueHD, com base em informações da banda sonora Dolby TrueHD. Também activa o controlo de intervalo dinâmico para Dolby Digital e Dolby Digital Plus.</p> <p>✓ Desligado: Deixa o intervalo dinâmico não comprimido, permitindo ouvir o som original.</p> <p>✓ Ligado: Activa o controlo de intervalo dinâmico para todos os três formatos Dolby. Sons mais baixos tornam-se mais altos e o volume dos sons mais altos é reduzido.</p>
	Modo Downmixing	Permite seleccionar o método de redução de mistura de multicanal compatível com o sistema de estéreo. Pode escolher que o leitor reduza a mistura para estéreo normal ou para estéreo compatível com surround.
Rede	Definições de Rede	Configure a ligação à rede para usufruir de várias funcionalidades como serviços de Internet ou AllShare Wi-Fi e para executar actualizações de software.
	Estado da Rede	Permite verificar a rede actual e o estado da Internet.
	Wi-Fi Directo	Permite ligar um dispositivo Wi-Fi Direct ao leitor através de uma rede peer-to-peer, sem ser necessário um router sem fios. Tenha em atenção que se configurar uma rede em fios, esta poderá ser desligada quando utiliza Wi-Fi Direct.

Definições

Rede	AP Suave	Permite ligar, sem fios, outros tipos de dispositivos Wi-Fi ao leitor Requer a criação de uma chave de segurança que tem de introduzir nos outros dispositivos Wi-Fi quando os ligar à rede.
	Definições de AllShare	Apresenta uma lista dos dispositivos AllShare ligados à rede e permite controlar se cada dispositivo (um smartphone, um table, etc.) pode partilhar conteúdos com o leitor o controlar o mesmo.
	Nome Dispositivo	Permite introduzir um nome para o leitor que irá identificar nas suas redes.
	Definições BD-Live	Define várias funções BD-Live. O BD-Live permite aceder a funcionalidades extra disponíveis em alguns discos Blu-ray se estiver ligado à Internet. ✓ Ligação à Internet do BD-Live: Dá-lhe a possibilidade de permitir total ou parcialmente uma ligação à Internet BD-Live ou então proibir a mesma. ✓ Gestão de Dados da BD: Gere os dados BD transferidos de um serviço BD-Live ou Blu-ray Disc.
Sistema	Definição Inicial	Permite executar novamente o procedimento de definição inicial.
	Início Rápido	Permite configurar o leitor para que ligue rapidamente, reduzindo o tempo de arranque. NOTA ▶ Se definir esta função para Ligado , o consumo da alimentação no modo de espera irá aumentar.
	Anynet+ (HDMI-CEC)	Anynet+ é uma função prática que proporciona o funcionamento deste aparelho através de outros leitores Samsung que disponham da funcionalidade Anynet+. Para utilizar esta função, tem de ligar o leitor a um televisor Samsung Anynet+ com um cabo HDMI.

<p>Sistema</p>	<p>Gestor Disps.</p>	<p>Pode ligar um teclado ou um rato sem fios USB à porta USB do leitor.</p> <p>✓ Definições Teclado: Permite configurar um teclado USB sem fios ligado ao leitor.</p> <p> NOTA </p> <ul style="list-style-type: none"> ▶ Pode utilizar o teclado apenas quando um ecrã ou uma janela com um teclado QWERTY for apresentado no navegador da Web. <p>✓ Definições do Rato: Permite configurar um rato USB sem fios ligado ao leitor. Pode utilizar o rato no menu do leitor da mesma forma que utiliza um rato no computador.</p> <p>▪ Para utilizar o rato no menu do leitor:</p> <ol style="list-style-type: none"> 1. Ligue o rato USB ao leitor. 2. Clique no botão primário que seleccionou nas Definições do Rato. São apresentados menus simples. 3. Clique nas opções que pretende utilizar. <p> NOTA </p> <ul style="list-style-type: none"> ▶ Conforme o modelo, o rato e teclado HID USB podem não ser compatíveis com o seu produto. ▶ Algumas teclas do teclado HID poderão não funcionar. ▶ Não são suportados teclados USB com fios. ▶ Algumas aplicações poderão não ser suportadas. ▶ Se um teclado HID sem fios não funcionar devido a interferência, mova o teclado para mais perto do leitor.
	<p>Idioma</p>	<p>Pode seleccionar o idioma pretendido do menu no ecrã, do menu do disco, das legendas, etc.</p> <ul style="list-style-type: none"> • O idioma que selecciona para o menu do disco, áudio do disco ou legendas apenas será apresentado se for suportado pelo disco.

Definições

Sistema	Segurança	<p>O PIN predefinido é 0000. Introduza o PIN predefinido para aceder a função de segurança se não tiver criado o seu próprio PIN. Após ter acedido à função de segurança pela primeira vez, alter o PIN através da função Alterar PIN.</p> <p>✓ Classif. Parental BD: Impede a reprodução de discos Blu-ray com uma classificação igual ou superior a uma classificação etária específica a não ser que seja introduzido o PIN.</p> <p>✓ Classif. Parental DVD: Impede a reprodução de DVDs com uma classificação superior a uma classificação numérica específica a não ser que seja introduzido o PIN.</p> <p>✓ Alterar PIN: Altere o PIN de 4 dígitos utilizado para aceder às funções de segurança.</p> <p>▪ Se se esquecer do PIN:</p> <ol style="list-style-type: none">1. Retire quaisquer discos inseridos ou dispositivos de armazenamento ligados.2. Prima sem soltar o botão ■ no painel superior durante 5 segundos ou mais. Todas as definições são repostas nos valores de origem.
	Geral	<p>Pode alterar as opções listadas a seguir para as fazer corresponder às suas preferências.</p> <p>✓ Visor frontal: Altere a luminosidade do painel superior.</p> <p>✓ Efeito de Luz: Pode ajustar o efeito de luz no leitor.</p> <p>✓ Fuso Horário: Seleccione o fuso horário da zona onde vive.</p> <p>✓ Transparên. Menu: Regula a transparência da caixa do menu.</p>
	DivX® Video On Demand	<p>Visualize os códigos de registo DivX® VOD para adquirir e reproduzir conteúdos DivX® VOD.</p>



Assistência	Actualização do Software	Para obter mais informações sobre a função Actualização do Software, consulte "Actualizar Software" nas páginas 34 a 36.
	Contactar a Samsung	Indica as informações de contacto para obter assistência para o seu leitor.
	Gestão Remota	<p>Quando activada, permite aos agentes do centro de assistência da Samsung diagnosticarem e resolverem problemas do produto remotamente. Requer uma ligação à Internet activa.</p> <p> NOTA </p> <ul style="list-style-type: none"> ▶ O serviço de gestão remota poderá não estar disponível em alguns países. ▶ Contacte o centro de assistência mais próximo para obter o seu código PIN e forneça o código à pessoa responsável. Permite efectuar diagnósticos remotos do produto e executar medidas necessárias.
	Repor	<p>Repõe todas as definições para as respectivas predefinições, excepto as definições de rede e do Smart Hub.</p> <p>O PIN de segurança predefinido é 0000.</p>

Redes e Internet

Quando liga este leitor a uma rede, pode utilizar aplicações e funções baseadas na rede, como o Smart Hub e o BD-LIVE e pode actualizar o software do leitor através da ligação à rede. Para obter mais informações sobre como aceder e utilizar os serviços de Internet, consulte o capítulo Serviços de Rede deste manual, nas páginas 49 a 51. De seguida pode encontrar instruções para configurar a ligação à rede.

Configurar a ligação à rede

Antes de começar, contacte o seu fornecedor de serviços de Internet para determinar se o endereço IP é estático ou dinâmico. Se for dinâmico e tiver uma ligação com ou sem fios, recomendamos a utilização dos procedimentos de configuração automática a seguir descritos. Se estiver a estabelecer ligação a uma rede com fios, ligue o leitor ao router com um cabo LAN antes de iniciar o procedimento de configuração. Se estiver a estabelecer ligação a uma rede sem fios, desligue todas as ligações a redes com fios antes de começar. Para dar início à configuração da ligação à rede, execute os seguintes passos:

1. No ecrã inicial, seleccione **Definições** e, em seguida, prima o botão .
2. Seleccione **Rede** e, em seguida, prima o botão .
3. Seleccione **Definições de Rede** e, em seguida, prima o botão .
4. Passe para as instruções para redes com fios que se seguem ou para as instruções para redes sem fios que têm início na página 31.

Rede com fios

□ Com fios - Automática

Após seguir os passos 1 a 3 acima mencionados:

1. Seleccione **Iniciar** no ecrã de definições de rede e, em seguida, prima o botão . O leitor detecta a ligação com fios, verifica a ligação à rede e, em seguida, estabelece a ligação à rede.



□ Com fios - Manual

Se tiver um endereço IP estático ou o procedimento automático não funcionar, será necessário configurar os valores das definições de rede manualmente.

Após seguir os passos 1 a 3 acima mencionados:

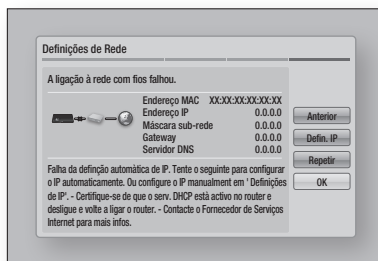
1. Seleccione **Iniciar** no ecrã de definições de rede e, em seguida, prima o botão . O ecrã de estado da rede é apresentado. O leitor tenta verificar a ligação à rede e falha.



2. Seleccione **Defin. IP** à direita no ecrã e, em seguida, prima o botão . O ecrã de definições de IP é apresentado.
3. Seleccione o campo **Modo IP** e, em seguida, defina-o para Manual.
4. Utilize os botões numéricos no controlo remoto para introduzir os valores da rede. Utilize os botões  do controlo remoto para avançar de campo de entrada para campo de entrada.

I NOTA I

- ▶ Pode obter estes valores junto do seu fornecedor de Internet. Também pode visualizar estes valores na maioria dos computadores com Windows. Para obter mais instruções, consulte "Obter os valores das definições de rede" na página 31.
5. Quando terminar, realce **OK** e, em seguida, prima o botão . O leitor verifica a ligação à rede e, em seguida, estabelece a ligação à rede.

< Obter os valores das definições de rede >

Pode visualizar os valores das definições de rede na maioria dos computadores com Windows. Para visualizar os valores das definições de rede, execute os seguintes passos:

- Windows XP
 1. Clique com o botão direito do rato no ícone Rede no canto inferior direito do ambiente de trabalho do Windows.
 2. No menu de contexto, clique em Estado.
 3. Na caixa de diálogo apresentada, clique no separador Suporte.
 4. No separador Suporte, clique no botão Detalhes.
São apresentadas as definições de rede.
- Windows 7
 1. Clique no ícone Rede no canto inferior direito do ambiente de trabalho do Windows.
 2. No menu de contexto, clique em Centro de Rede e Partilha.
 3. Na caixa de diálogo apresentada, clique em Ligação de área local ou Ligação de rede sem fios, dependendo da ligação de rede.
 4. No separador Suporte, clique no botão Detalhes.
São apresentadas as definições de rede.

| NOTA |

- ▶ Dependendo da versão do Windows, as informações podem ser diferentes.

Rede sem fios

Pode configurar uma ligação a uma rede sem fios de três formas:

- Sem fios - Automática
- Sem fios - Manual
- WPS(PBC)



Quando configura uma ligação a uma rede sem fios, todos os dispositivos de rede sem fios actualmente ligados através do leitor ou, se aplicável, a ligação com fios actual do leitor, serão desligados.

□ Sem fios (Geral) - Automática

Após seguir os passos 1 a 3 em "Configurar a ligação à rede" na página 30.

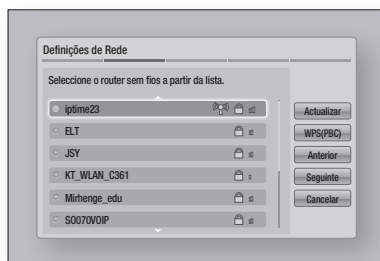
1. Seleccione **Iniciar** no ecrã de definições de rede e, em seguida, prima o botão . O leitor procura e apresenta uma lista das redes disponíveis.



2. Seleccione a rede pretendida e, em seguida, prima o botão .
3. Seleccione **Seguinte** e, em seguida, prima o botão  novamente.
4. No ecrã Segurança, introduza o código de segurança ou a frase-passe da sua rede. Introduza números directamente utilizando o controlo remoto. Introduza letras seleccionado-as com o botão de seta e, em seguida, prima o botão .
5. Quanto terminar, seleccione **Seguinte** na zona direita no ecrã. O leitor verifica a ligação à rede e, em seguida, estabelece a ligação à rede.

| NOTA |

















- ▶ Poderá localizar o código de segurança ou a frase-passe num dos ecrãs de configuração utilizados para configurar o router ou modem.

□ Sem fios (Geral) - Manual

Se tiver um endereço IP estático ou o procedimento automático não funcionar, será necessário configurar os valores das definições de rede manualmente.

Após seguir os passos 1 a 3 em "Configurar a ligação à rede" na página 30.

Definições

1. Seleccione **Iniciar** no ecrã de definições de rede e, em seguida, prima o botão . O leitor procura e apresenta uma lista das redes disponíveis.
 2. Seleccione a rede pretendida e, em seguida, prima o botão .
 3. Seleccione **Seguinte** e, em seguida, prima o botão  novamente.
 4. No ecrã Segurança, introduza o código de segurança ou a frase-passe da sua rede. Introduza números directamente utilizando o controlo remoto. Introduza letras seleccionadas com os botões     e, em seguida, prima o botão .
 5. Quanto terminar, seleccione **Seguinte** na zona direita no ecrã e, em seguida, prima o botão .
 6. O ecrã de estado da rede é apresentado. O leitor tenta verificar a ligação à rede e falha.
 7. Seleccione **Defin. IP** na zona direita do ecrã e, em seguida, prima o botão . É apresentado o ecrã de definições de IP.
 8. Seleccione o campo **Modo IP** e, em seguida, defina-o para Manual.
 9. Utilize os botões numéricos no controlo remoto para introduzir os valores da rede. Utilize os botões     do controlo remoto para avançar de campo de entrada para campo de entrada.
- I NOTA I**
- ▶ Pode obter estes valores junto do seu fornecedor de Internet. Também pode visualizar estes valores na maioria dos computadores com Windows. Para obter mais instruções, consulte "Obter os valores das definições de rede" na página 31.
10. Quando terminar, realce **OK** e, em seguida, prima o botão . É apresentado o ecrã Estado da Rede. O produto verifica a ligação à rede e, em seguida, estabelece a ligação à rede. Quando terminar, realce **OK** e, em seguida, prima o botão .

□ WPS(PBC)

Após seguir os passos 1 a 3 em "Configurar a ligação à rede" na página 30.



1. Seleccione **Iniciar** no ecrã de definições de rede e, em seguida, prima o botão . O leitor procura e apresenta uma lista das redes disponíveis.
2. Prima o botão **WPS(PBC)** no router até dois minutos depois. O leitor adquire automaticamente todos os valores das definições de rede e estabelece ligação à rede. O ecrã de estado da rede é apresentado. O leitor estabelece ligação à rede após a ligação à rede ter sido verificada.

Wi-Fi Direct

A função Wi-Fi Direct permite ligar dispositivos Wi-Fi Direct ao leitor e entre si, através de uma rede peer-to-peer, sem ser necessário um router sem fios.

I NOTA I

- ▶ Alguns dispositivos Wi-Fi Direct podem não suportar a função AllShare se ligados por Wi-Fi Direct. Neste caso, é recomendado alterar o método de ligação de rede entre os dispositivos.

1. Ligue o dispositivo Wi-Fi Direct e active a respectiva função Wi-Fi Direct.
2. No ecrã inicial, seleccione **Definições** e, em seguida, prima o botão .
3. Seleccione **Rede** e, em seguida, prima o botão .
4. Seleccione **Wi-Fi Directo** e, em seguida, prima o botão . São apresentados os dispositivos Wi-Fi Direct que pode ligar.

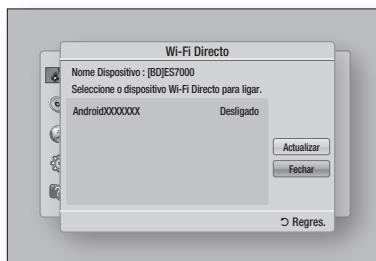



- Existem três formas de concluir a ligação Wi-Fi:
 - Através do dispositivo Wi-Fi:
 - Através do leitor utilizando PBC.
 - Através do leitor utilizando um PIN.
 Cada uma delas encontra-se descrita a seguir.
- A caixa de contexto "A ligar" é apresentada, seguida da caixa de contexto "Ligado". Quando a caixa for encerrada, deverá ver o dispositivo no ecrã Wi-Fi Direct listado como ligado.



Através do dispositivo Wi-Fi

- No dispositivo Wi-Fi, siga o procedimento para estabelecer ligação a outro dispositivo Wi-Fi Direct. Consulte o manual de utilizador do dispositivo para obter instruções.
- Quando tiver concluído o procedimento, uma caixa de contexto deverá ser apresentada no ecrã do televisor informar que um dispositivo que suporta Wi-Fi Direct pediu para estabelecer ligação. Selecciona **OK** e, em seguida, prima o botão  para aceitar.
- A caixa de contexto "A ligar" é apresentada, seguida da caixa de contexto "Ligado". Quando a caixa for encerrada, deverá ver o dispositivo no ecrã Wi-Fi Direct listado como ligado.

Através do leitor utilizando PBC

- Selecciona o dispositivo Wi-Fi Direct que pretende ligar ao leitor e, em seguida, prima o botão . A caixa de contexto PBC/PIN é apresentada.
- Selecciona **PBC** e, em seguida, prima o botão . A caixa de contexto PBC é apresentada.
- Prima o botão **PBC** no dispositivo Wi-Fi Direct no espaço de 2 minutos.
- A caixa de contexto "A ligar" é apresentada, seguida da caixa de contexto "Ligado". Quando a caixa for encerrada, deverá ver o dispositivo no ecrã Wi-Fi Direct listado como ligado.

Através do leitor utilizando um PIN

- Selecciona o dispositivo Wi-Fi Direct que pretende ligar ao leitor e, em seguida, prima o botão . A caixa de contexto PBC/PIN é apresentada.
- Selecciona **PIN** e, em seguida, prima o botão . A caixa de contexto PIN é apresentada.
- Aponte o código PIN apresentado na caixa de contexto e, em seguida, introduza-o no campo apropriado no dispositivo Wi-Fi Direct que pretende ligar.

! NOTA !





- Quando utilizar a função Wi-Fi Direct, a ligação à rede com fios ou sem fios será desligada.

AP Suave





Soft AP é a abreviatura de "ponto de acesso activado por software".

O Soft AP permite ligar outros dispositivos Wi-Fi à rede através do leitor e permite utilizar várias funções como as funcionalidades de rede AllShare ou controlar a rede remotamente.

Requer a criação de uma chave de segurança que tem de introduzir nos outros dispositivos Wi-Fi quando os ligar à rede.

- No ecrã inicial, selecciona **Definições** e, em seguida, prima o botão .
- Selecciona **Rede** e, em seguida, prima o botão .
- Selecciona **AP Suave** e, em seguida, prima o botão .
- Selecciona **Ligado** ou **Desligado** e, em seguida, prima o botão .





< Para definir a chave de segurança do AP Suave >

- No ecrã AP Suave, selecciona **Chv. segurança** e, em seguida, prima o botão . É apresentado o ecrã Chave de Segurança.
- No ecrã Chave de Segurança, introduza a chave de segurança. Introduza números directamente utilizando o controlo remoto. Introduza letras seleccionado-as com os botões  e, em seguida, prima o botão .
- Quando terminar, utilize os botões  para avançar para **Concluído** na parte inferior do ecrã e, em seguida, prima o botão .

Quando estabelece ligação a um dispositivo Wi-Fi através do procedimento de ligação no dispositivo, tem de introduzir a chave de segurança que criou aqui no campo adequado.

Definições de AllShare

O ecrã Definições AllShare apresenta uma lista dos dispositivos AllShare ligados à rede e os respectivos endereços de IP. Através deste ecrã, pode permitir que um dispositivo aceda ao leitor, negar acesso ou eliminar o dispositivo da lista AllShare.



1. No ecrã inicial, seleccione **Definições** e, em seguida, prima o botão .
2. Seleccione **Rede** e, em seguida, prima o botão .
3. Seleccione **Definições de AllShare** e, em seguida, prima o botão .
4. Seleccione um dispositivo e, em seguida, prima o botão . A caixa de contexto Definições AllShare é apresentada.
5. Seleccione **Permit., Recus. ou Eliminar da Lista** e, em seguida, prima o botão .

O ecrã Definições AllShare apenas apresenta dispositivos caso tenha estabelecido ligações de rede a dispositivos AllShare. Para obter mais informações sobre dispositivos AllShare ligados à rede, consulte a página 38.

Actualizar Software

O menu Actualização do Software permite actualizar o software do leitor para obter melhorias de desempenho ou serviços adicionais.

- Nunca desligue nem volte a ligar o leitor manualmente durante o processo de actualização.

1. No ecrã inicial, seleccione **Definições** e, em seguida, prima o botão .
2. Seleccione **Assistência** e, em seguida, prima o botão .
3. Seleccione **Actualização do Software** e, em seguida, prima o botão .

4. Seleccione um dos seguintes métodos:
 - Pela Internet
 - Por USB
 - Por Disco
 - Por Transf.
 - Actual. no Modo de Espera
5. Prima o botão .

NOTA

- ▶ A actualização estará concluída quando o leitor se desligar e, em seguida, voltar a ligar-se automaticamente.
- ▶ A Samsung Electronics não tem qualquer responsabilidade legal por qualquer avaria do leitor provocada por uma ligação à Internet instável ou por negligência do consumidor durante uma actualização do software.
- ▶ Se pretender cancelar a actualização durante a transferência da actualização do software, prima o botão .

Pela Internet

O leitor tem de estar ligado à Internet para utilizar a função Pela Internet.

1. Seleccione **Pela Internet** e, em seguida, prima o botão . É apresentada a mensagem "A ligar ao servidor".
2. Se existir uma transferência disponível, é apresentada a janela Transferir com uma barra de progresso e a transferência é iniciada.
3. Quando a transferência estiver concluída, é apresentada a janela Actualizar consulta com três opções: Actualizar agora, Actualizar mais tarde ou Não actualizar.
4. Se seleccionar Actualizar agora, o leitor actualiza o software, desliga-se e, em seguida, liga-se automaticamente.
5. Se não efectuar uma selecção num período de um minuto ou seleccionar Actualizar mais tarde, o leitor armazena o novo software de actualização. Pode actualizar o software mais tarde utilizando a função Por Transferência.
6. Se seleccionar Não actualizar, o leitor cancela a actualização.

Por USB

1. Visite www.samsung.com.
2. Clique em **SUPORTE** na parte superior da página.
3. Introduza o número do modelo do produto no campo de procura e, em seguida, clique em **Localizar Produto**.
4. Clique em **Obter transferências** no centro da página sob o cabeçalho Transferências.
5. Clique em **Firmware** no centro da página.
6. Clique no ícone de **ZIP** na coluna Ficheiro do lado direito da página.
7. Clique em **OK** na caixa de contexto apresentada para transferir e guardar o ficheiro de firmware no PC.
8. Descompacte o arquivo zip para o computador. Deverá ter uma única pasta com o mesmo nome do ficheiro zip.
9. Copie a pasta para uma memória USB.
10. Certifique-se de que não está inserido qualquer disco no leitor e, em seguida, insira a memória USB na porta do leitor.
11. No menu do leitor, aceda a Definições > Assistência > Actualização do Software.
12. Selecciona **Por USB**.

| NOTA |

- ▶ Não deve existir qualquer disco inserido no leitor quando actualizar o software utilizando a ficha de anfitrião USB.
- ▶ Quando a actualização do software estiver concluída, verifique os detalhes do software no menu Actualização do Software.
- ▶ Não desligue o leitor durante a actualização do software. Poderá provocar uma avaria no leitor.
- ▶ As actualizações de software através da ficha de anfitrião USB devem ser executadas apenas com uma memória USB.

Por Disco

1. Siga os passos de 1 a 7 em **Por USB**.
2. Descompacte o arquivo zip para o computador. Deverá ter uma única pasta com o mesmo nome do ficheiro zip.
3. Grave a pasta para um disco. Recomendamos um CD-R ou DVD-R.
4. Finalize o disco antes de o remover do computador.
5. Insira o disco no leitor.
6. No menu do leitor, aceda a Definições > Assistência > Actualização do Software.
7. Selecciona **Por Disco**.

| NOTA |

- ▶ Quando a actualização do sistema estiver concluída, verifique os detalhes do software no menu de actualização do software.
- ▶ Não desligue o leitor durante a actualização do software. Poderá provocar uma avaria no leitor.

Por Transf.

A opção Por Transf. permite efectuar a actualização através de um ficheiro transferido anteriormente pelo leitor, mas que o utilizador optou por não instalar imediatamente ou de um ficheiro transferido pelo leitor em modo de espera.

1. Se tiver transferido software de actualização, o número da versão de software será apresentado à direita da opção Por Transf.
2. Selecciona **Por Transf.** e, em seguida, prima o botão .
3. O leitor apresenta uma mensagem a confirmar se pretende actualizar. Selecciona **Sim**. O leitor inicia a actualização.
4. Quando a actualização concluir, o leitor desliga-se automaticamente e, em seguida, volta a ligar.

| NOTA |

- ▶ Quando a actualização do sistema estiver concluída, verifique os detalhes do software no menu de actualização do software.
- ▶ Não desligue o leitor durante a actualização do software. Poderá provocar uma avaria no leitor.

Actual. no Modo de Espera

Pode definir a função Actual. no Modo de Espera, para que o leitor transfira novo software de actualização quando estiver em modo de espera. Em modo de espera, o leitor está desligado, mas a ligação à Internet está activa. Este modo permite que o leitor transfira automaticamente software de actualização quando não está a ser utilizado.

1. Prima os botões ▲▼ para seleccionar **Actual. no Modo de Espera** e, em seguida, prima o botão .
2. Selecciona **Ligado** ou **Desligado**.
Se seleccionar **Ligado**, o leitor transfere automaticamente novo software de actualização quando estiver desligado, em modo de espera. Se o leitor transferir novo software de actualização, será apresentada uma mensagem a confirmar se pretende instalá-lo quando ligar o leitor.

| NOTA |

- ▶ Para utilizar a função Actual. no Modo de Espera, o leitor tem de estar ligado à Internet.

O leitor de Blu-ray Disc consegue reproduzir conteúdos localizados em discos Blu-ray/DVD/CD, dispositivos USB, PCs e DLNA compatível com telemóveis. Para reproduzir conteúdos localizados no PC ou num DLNA compatível com telemóvel, tem de ligar o PC e o leitor à rede e transferir e instalar o software AllShare de rede no PC.

Reproduzir discos de vídeo comerciais

1. Com cuidado, coloque um disco na ranhura com a respectiva etiqueta voltada para cima. A reprodução é iniciada automaticamente.

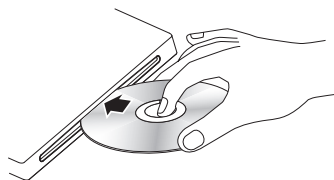

2. Se a reprodução não for iniciada automaticamente, prima o botão no controlo remoto ou consulte "O ecrã AllShare Play".

Conversor 3D

Esta função permite converter a saída 2D de conteúdos em 2D para 3D.

1. Ligue este leitor ao um televisor que suporte 3D utilizando um cabo HDMI.
2. Ao reproduzir conteúdos 2D, prima o botão **2D→3D** no controlo remoto para converter os conteúdos 2D para 3D.
3. Pode alterar entre 2D e 3D premindo o botão **2D→3D** repetidamente.
Se estiver a reproduzir conteúdos 3D no modo 3D, não poderá utilizar esta função.

| NOTA |

- ▶ Não pode converter conteúdos 2D para 3D ou utilizar o botão **2D→3D** nas situações seguintes:
 - Quando o leitor não está ligado com um cabo HDMI
 - Quando o televisor ligado não suporta 3D
 - Quando reproduzir conteúdos em 3D (discos, ficheiros).

- ▶ O conteúdo em 2D é convertido para os seguintes formatos de 3D:
 - 1080p 24fps: Saída a 1080p 24 fps 3D.
 - Outros: Saída a 720p 3D.
 - Ficheiros de fotografia: Saída a 720p 3D.
- ▶ Conteúdo 2D que o leitor pode converter para 3D:
 - Conteúdo 2D que suporta a conversão para 3D
 - Conteúdo Smart Hub, Vídeo DVD, BD-ROM, VCD, ficheiros de vídeo e de fotografia.
- ▶ Quando utiliza o conversor 3D, a função Bonusview não está disponível.
(Consoante o disco, poderá ser apresentado um contorno negro.)
- ▶ Alguns espectadores poderão sentir desconforto durante a visualização de imagens 3D, como tonturas, náuseas e dores de cabeça.

Ajustar a Profundidade de 3D

A função Profundidade de 3D permite regular a profundidade da imagem em 3D para conversões de 2D para 3D. Os valores variam entre 1 e 10. Quando maior o número, maior a profundidade de 3D.

1. Quando visualizar conteúdos 3D convertidos, prima o botão **TOOLS**.
2. Prima os botões **▲▼** para seleccionar **Profundidade 3D** e, em seguida, prima o botão .
3. Ajuste a Profundidade 3D utilizando os botões **◀▶**.

O ecrã AllShare Play

Para todos os suportes, excepto discos de vídeo comerciais, o ecrã AllShare Play principal ou um dos sub-ecrãs é o meio primário de acesso e selecção dos conteúdos que pretende visualizar ou reproduzir. Por exemplo, se ligar um dispositivo USB ao leitor, o leitor irá apresentar o conteúdo localizado no dispositivo USB no ecrã AllShare Play USB.

I NOTA I

- ▶ Pode utilizar o ecrã AllShare Play para aceder a um disco de vídeo comercial. Por exemplo, quando interrompe um filme mas deixa o disco no leitor, pode recomeçar a reprodução através do ecrã AllShare Play. No entanto, ao contrário de outros suportes, quando insere um disco de vídeo comercial o mesmo evita o ecrã AllShare Play e inicia a reprodução automaticamente.

Aceder ao ecrã AllShare Play

Para aceder ao ecrã de reprodução AllShare Play principal, seleccione AllShare Play no ecrã inicial e, em seguida, prima o botão .

O ecrã AllShare Play em resumo

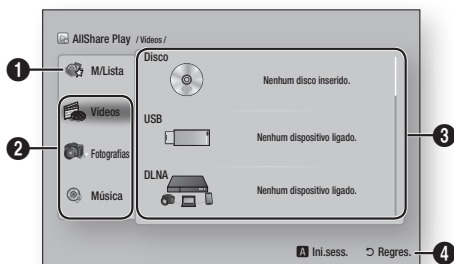

1	M/Lista: Apresenta uma lista dos ficheiros visualizados ou reproduzidos recentemente. Se um dispositivo ou suporte que contenha ficheiros apresentados em A Minha Lista for inserido no ou ligado ao leitor, pode utilizar A Minha Lista para reproduzir ou visualizar esses ficheiros.
2	Tipo de conteúdo: Permite seleccionar o tipo de conteúdo a ser visualizado ou reproduzido. Vídeos, Fotografias ou Música.
3	Tipo de dispositivo: Permite seleccionar o dispositivo ou suporte onde se encontra o conteúdo.
4	Apresenta os botões coloridos do controlo remoto que pode premir para aceder a ou executar funções.

I NOTA I

- ▶ Os ficheiros de vídeo reproduzidos por DLNA serão incluídos na Minha lista apenas quando existe uma ligação de rede.
- ▶ Os conteúdos dos discos Blu-ray/DVD/CD não são incluídos na Minha lista.
- ▶ O ecrã AllShare Play apenas apresentará ficheiros do Tipo de conteúdo que seleccionou. Por exemplo, se seleccionar Música, apenas poderá ver os ficheiros de música. Se abrir pastas marcadas como Fotografias ou Vídeos, não será apresentado qualquer ficheiro. Para visualizar outros tipos de ficheiros, seleccione um Tipo de conteúdo diferente.

Reproduzir ficheiros num dispositivo USB ou num telemóvel compatível com USB

Existem dois métodos que pode utilizar para reproduzir ou visualizar ficheiros multimédia localizados num dispositivo USB ou num telemóvel compatível com USB através do leitor.

Método 1

1. Ligue o leitor.
2. Ligue o dispositivo USB ou o telemóvel à porta USB no leitor. A caixa de contexto Novo Dispositivo é apresentada.

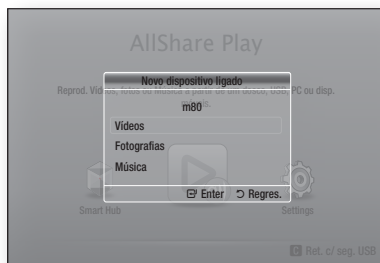











I NOTA I

- ▶ Se a caixa de contexto não for apresentada, passe ao método 2.
3. Utilize os botões ▲▼ para seleccionar Vídeos, Fotografias ou Música e, em seguida, prima o botão . O ecrã AllShare Play é apresentado com uma lista dos conteúdos do dispositivo ou do telefone. Dependendo da forma como os conteúdos estiverem organizados, poderá ver ou pastas ou ficheiros ou ambos.

4. Selecione um ficheiro para reproduzir ou visualizar e, em seguida, prima o botão .
5. Prima o botão **RETURN** para sair da pasta ou para regressar ao ecrã inicial.



Método 2

1. Ligue o leitor.
2. Ligue o dispositivo USB ou o telemóvel à porta USB no leitor.
3. Selecione **AllShare Play** no ecrã inicial e, em seguida, prima o botão .
4. Do lado esquerdo, selecione Vídeos, Fotografias ou Música e, em seguida, prima o botão .
5. Do lado direito, selecione **USB** e, em seguida, prima o botão . O ecrã AllShare Play é apresentado com uma lista dos conteúdos do dispositivo ou do telefone. Dependendo da forma como os conteúdos estiverem organizados, poderá ver ou pastas ou ficheiros ou ambos.
6. Se necessário, utilize os botões    para seleccionar uma pasta e, em seguida, prima o botão .
7. Utilize os botões    para seleccionar um ficheiro para reproduzir ou visualizar e, em seguida, prima o botão .
8. Prima o botão **RETURN** para sair da pasta ou para regressar ao ecrã inicial.

NOTA





- ▶ Para remover o dispositivo de armazenamento USB em segurança, tem utilizar a função "**Ret. c/ seg. USB**" para prevenir potenciais danos na memória USB. Prima o botão **MENU** para avançar para o ecrã inicial, prima o botão **AMARELO (C)** e, em seguida, prima o botão .
- ▶ Se inserir um disco durante a reprodução do dispositivo USB ou telefone, o modo do dispositivo é automaticamente alterado para "Disco".
- ▶ Se o seu telemóvel for compatível com DLNA, pode reproduzir conteúdos sem ligar um cabo USB. Consulte "Utilizar a função de rede AllShare" nas páginas 40 e 41.



Reproduzir discos de áudio comerciais

1. Coloque um disco de áudio comercial pré-gravado no tabuleiro de discos com a etiqueta do disco virada para cima e, em seguida, feche o tabuleiro. O ecrã AllShare Music é apresentado com uma lista de todas as faixas. A reprodução da primeira faixa é iniciada automaticamente.
2. Para reproduzir uma faixa em especial, utilize os botões   do controlo remoto para seleccionar a faixa e, em seguida, prima o botão .

Controlos do ecrã Música



	Pausa a reprodução de uma faixa.
	Reproduz uma faixa.
	Repete uma faixa ou todas as faixas.
	Reproduz as faixas de forma aleatória.

Para aceder aos controlos, reproduza uma faixa e, em seguida, utilize os botões   para avançar para o controlo que pretende.

NOTA





- ▶ Os controlos do ecrã Música apenas ficam acessíveis quando uma faixa está a ser reproduzida.
- ▶ Os controlos todos não são apresentados ao mesmo tempo.
- ▶ Para obter mais informações sobre a reprodução de música, avance para a secção "Controlar a reprodução de música" nas páginas 44 e 46.

Reproduzir um disco com conteúdo gravado pelo utilizador

Pode reproduzir ficheiros multimédia que tenha gravado em discos DVD ou CD.

1. Coloque um disco com conteúdo gravado pelo utilizador no tabuleiro de discos com a etiqueta do disco virada para cima e, em seguida, feche o tabuleiro. A caixa de contexto Dispositivo Ligado é apresentada.
2. Utilize os botões ▲▼ para seleccionar o tipo de conteúdo que pretende visualizar ou reproduzir (Vídeos, Fotografias ou Música) e, em seguida, prima o botão .

! NOTA !

- ▶ Apesar do leitor apresentar pastas para todos os tipos de conteúdos, apenas serão visíveis os ficheiros do Tipo de conteúdo que seleccionou no Passo 2. Por exemplo, se tiver seleccionado música, apenas poderá visualizar ficheiros de música. Pode alterar esta selecção no ecrã AllShare Play principal.
3. Utilize os botões ◀▶ para seleccionar a pasta que contém o tipo de conteúdo que seleccionou no Passo 2 e, em seguida, prima o botão  button.
 4. Se tiver seleccionado Música, o ecrã AllShare Music é apresentado com uma lista dos ficheiros de música no disco. Utilize os botões ▲▼ para seleccionar o ficheiro que pretende reproduzir e, em seguida, prima o botão .
 5. Se tiver seleccionado Fotografias, o ecrã AllShare Photos é apresentado com uma lista das fotografias no disco. Utilize os botões ▲▼◀▶ para seleccionar a fotografia que pretende reproduzir e, em seguida, prima o botão .
 6. Se tiver seleccionado Vídeos, o ecrã AllShare Vídeos é apresentado com uma lista dos ficheiros de vídeo no disco. Utilize os botões ▲▼◀▶ para seleccionar o vídeo que pretende reproduzir e, em seguida, prima o botão .

! NOTA !

- ▶ Para todas as pastas (Música, Fotografias e Vídeos), pode premir o botão **TOOLS** do controlo remoto e, em seguida, seleccionar Reproduzir Pasta para reproduzir ou visualizar automaticamente todos os ficheiros na pasta. Selecione a pasta em primeiro lugar, antes de premir o botão **TOOLS**.

Utilizar a função de rede AllShare

A função AllShare permite reproduzir vídeos, fotografias ou músicas localizadas no PC ou dispositivos compatíveis com DLNA através do leitor, utilizando a ligação à rede sem fios.

Transferir o software AllShare

Para utilizar a função AllShare com o PC ou dispositivo DLNA, tem de instalar o software AllShare no PC.

Pode transferir o software de PC e obter instruções detalhadas para utilizar a função AllShare no sítio da Web Samsung.com.

1. Aceda a www.samsung.com.
2. Clique em Suporte na parte superior da página.
3. Na página Suporte, introduza o número do modelo do seu leitor no campo Número de Modelo e, em seguida, prima o botão .
4. Na página apresentada, clique em Obter transferências no lado esquerdo do ecrã sob Transferências. O Centro de Transferências é apresentado.
5. Na página Centro de Transferências, clique no separador Software.
6. No separador Software, clique no ícone de ficheiro, do lado direito da linha AllShare.
7. Clique em Guardar Ficheiro na caixa de contexto apresentada.
8. Localize o ficheiro de instalação AllShare no seu disco e, em seguida, faça duplo clique no ficheiro.
9. Na caixa de contexto apresentada, clique em Executar e, em seguida, siga as instruções apresentadas no ecrã.

Transfira o manual de instalação/instruções AllShare a partir do mesmo separador Software, clicando no símbolo de ficheiro PDF correspondente na coluna Ficheiro do lado direito. O ficheiro em formato PDF será transferido e aberto. Pode visualizar e/ou guardar o ficheiro.

Reproduzir conteúdos localizados no PC ou no dispositivo DLNA através do leitor de Blu-ray Disc

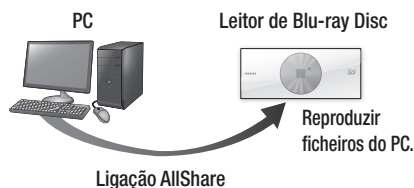

1. Ligue o leitor de Blu-ray Disc, o PC e/ou o dispositivo DLNA compatível com telemóvel à mesma rede sem fios.
2. Siga as indicações no manual de instalação/ instruções AllShare para configurar os dispositivos e os ficheiros a serem reproduzidos ou visualizados.
3. Seleccione **AllShare Play** no ecrã inicial do leitor e, em seguida, prima o botão . O ecrã AllShare Play é apresentado.
4. Seleccione o dispositivo DLNA compatível ou o PC ligado e, em seguida, prima o botão . É apresentado um ecrã com uma lista dos ficheiros disponíveis.
5. Seleccione um ficheiro para reproduzir ou visualizar e, em seguida, prima o botão .

Controlar a reprodução de conteúdos localizados no PC com o Smart Phone

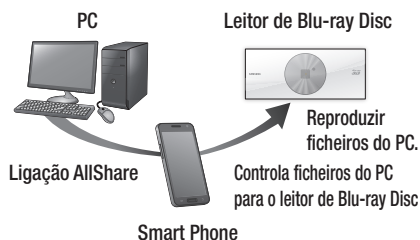

(apenas disponível com telefones Samsung que suportem a funcionalidade AllShare.)

1. Ligue o leitor de Blu-ray Disc, o PC e o dispositivo DLNA compatível com telemóvel à mesma rede sem fios.
2. Siga as indicações no manual de instalação/ instruções AllShare para configurar os dispositivos e os ficheiros a serem reproduzidos ou visualizados.
3. No computador, utilizando o software AllShare, confirme se o telefone está ligado.
4. No telefone, seleccione o ficheiro que pretender visualizar ou reproduzir e, em seguida, seleccione o leitor Blu-Ray como o dispositivo de reprodução.
5. No telefone, inicie a reprodução.

Controlar a reprodução de vídeos

Pode controlar a reprodução de conteúdos de vídeo localizados num DVD, USB, dispositivo móvel ou PC. Dependendo do disco ou do conteúdo, algumas das funções descritas neste manual poderão não estar disponíveis.

Botões do controlo remoto utilizados para reproduzir vídeo



Botões relacionados com a reprodução

O leitor não reproduz som no modo de procura, câmara lenta e reprodução por fotogramas.

- Para voltar à velocidade normal de reprodução, prima o botão

	Inicia a reprodução.
	Pára a reprodução.
	Pausa a reprodução.
Reprodução rápida	Durante a reprodução prima o botão ou . Sempre que premir o botão ou a velocidade da reprodução será alterada.
Reprodução em câmara lenta	No modo de pausa, prima o botão . Sempre que premir o botão a velocidade da reprodução será alterada.
Reprodução por fotogramas	No modo de pausa, prima o botão . Sempre que premir o botão será apresentado um novo fotograma.
Saltar reprodução	Durante a reprodução, prima o botão ou . Sempre que premir o botão ou , o disco avança para o capítulo seguinte ou retrocede para o capítulo anterior.









- Utilizar o menu do disco, o menu de título, o menu de contexto e a lista de títulos

Botão DISC MENU	Durante a reprodução, prima este botão para apresentar o menu do disco.
Botão TITLE MENU	Durante a reprodução, prima este botão para apresentar o menu de título. <ul style="list-style-type: none"> • Se o disco contiver uma lista de reprodução, prima o botão VERDE (B) para aceder à lista de reprodução.
Botão POPUP MENU	Durante a reprodução, prima este botão para apresentar o menu de contexto.

Utilizar o menu Ferramentas

Durante a reprodução, prima o botão **TOOLS**.

Reproduzir do Início	Selecione para regressar ao início do filme e, em seguida, prima o botão
Movie Note	O Movie Note fornece informações sobre o realizador, o elenco, a sinopse, etc. <p>! NOTA !</p> <ul style="list-style-type: none"> ▶ A função Movie Note está disponível se o disco incluir informações de Movie Note e estiver ligado a uma rede.
Scene Search	Pode utilizar a função Procura de cenas durante a reprodução para visualizar ou iniciar um filme a partir da cena pretendida. <p>! NOTA !</p> <ul style="list-style-type: none"> ▶ Se a informação de índice no ficheiro estiver danificada ou se o ficheiro não suportar indexação, não poderá utilizar a função de procura de cenas. ▶ Se utilizar a função AllShare Play após ligar a um computador na rede, a função Scene Search pode não ser suportada.

Pesquisa Título	<p>Se existir mais do que um filme no disco ou dispositivo, seleccione esta opção para iniciar um título diferente.</p> <ol style="list-style-type: none"> 1. Seleccione Pesquisa Título e, em seguida, prima o botão . 2. Utilize os botões ▲▼ para seleccionar um título e, em seguida, prima o botão . 	<ol style="list-style-type: none"> 1. Prima os botões ▲▼ para seleccionar Repetir A-B e, em seguida, prima o botão . 2. Prima o botão  no ponto onde pretende iniciar a reprodução repetitiva (A). Reproduza o filme. 3. Prima o botão  no ponto onde pretende parar a reprodução repetitiva (B). <p> NOTA </p> <ul style="list-style-type: none"> ▶ Tem de definir o ponto (B) a pelo menos 5 segundos de tempo de reprodução após o ponto (A).
Procura Capítulo	<p>Selecione para reproduzir o capítulo pretendido.</p> <ol style="list-style-type: none"> 1. Seleccione Procura Capítulo e, em seguida, prima o botão . 2. Utilize os botões ▲▼ para seleccionar um capítulo e, em seguida, prima o botão . 	<p>Tela cheia</p> <p>Selecione para alterar o tamanho de tela cheia.</p>
Pesquisa Hora	<p>Selecione para reproduzir o filme a partir de um ponto temporal seleccionado.</p> <ol style="list-style-type: none"> 1. Seleccione Pesquisa Hora e, em seguida, prima o botão . 2. Utilize os botões numéricos para introduzir o ponto temporal para o qual pretende avançar e, em seguida, prima o botão . <p> NOTA </p> <ul style="list-style-type: none"> ▶ Também pode utilizar os botões ◀▶ para avançar ou retroceder o filme. O filme avança ou retrocede um minuto sempre que prime os botões ◀▶. 	<p>Modo Imagem</p> <p>Selecione para definir o modo de imagem.</p> <ul style="list-style-type: none"> - Dinâmico: Aumenta a nitidez e o brilho. - Padrão: Seleccione esta opção para a maioria das aplicações de visualização. - Filme: A melhor definição para ver filmes. - Utilizador: Permite regular as funções de nitidez e redução de ruído, respectivamente. <p> NOTA </p> <ul style="list-style-type: none"> ▶ Quando utiliza a função BD Wise, este menu não é apresentado.
Modo Repetir	<p>Selecione para repetir um título, capítulo ou uma secção específica.</p> <ul style="list-style-type: none"> - Desligado: Seleccione para regressar à reprodução normal. - Título: Seleccione para repetir um título seleccionado. - Capítulo: Seleccione para repetir um capítulo seleccionado. - Repetir A-B: Seleccione para repetir uma secção específica. 	<p>Áudio</p> <p>Selecione esta opção para definir o idioma do áudio pretendido.</p>
		<p>Legenda</p> <p>Selecione esta opção para definir o idioma da legenda pretendido.</p> <ul style="list-style-type: none"> - Também pode utilizar esta função premindo o botão SUBTITLE no controlo remoto.
		<p>Ângulo</p> <p>Selecione para visualizar a cena de outro ângulo. A opção Ângulo apresenta o número de ângulos disponíveis para visualização.</p> <p>Quando um disco Blu-ray/DVD contém vários ângulos de uma determinada cena, pode alterar o ângulo.</p>

Vídeo da BONUSVIEW	Selecione para definir a opção de bonusview pretendida. I NOTA I ▶ Os conteúdos em 2D serão convertidos para 3D, em que a função BONUSVIEW não é aplicada. (Dependendo dos discos, poderá ser apresentado um controlo negro)
Áudio da BONUSVIEW	
Ir para Lista Vídeos	Selecione para aceder à lista de vídeos no suporte actual.
Informação	Selecione para visualizar as informações do ficheiro de vídeo.

I NOTA I

- ▶ Consoante o disco ou o dispositivo de armazenamento, o menu Ferramentas pode ser diferente. Consulte as páginas 46 a 48 para opções adicionais.
- ▶ Ficheiros de vídeo com velocidades de transmissão elevadas de 20 Mbps ou mais forçam a capacidade do leitor e podem parar durante a reprodução.

Controlar a reprodução de música

Pode controlar a reprodução de conteúdos de música localizados num DVD, USB, dispositivo móvel ou PC.

Botões do Controlo Remoto utilizados para Reproduzir Música

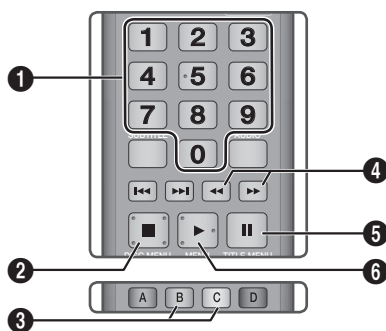

1	Botões NUMÉRICOS : Prima o número de uma faixa. A faixa seleccionada é reproduzida.
2	■ botão: Pára a reprodução de uma faixa.
3	Saltar : Durante a reprodução, prima o botão VERDE (B) ou AMARELO (C) para avançar para a página seguinte ou para retroceder para a página anterior da lista de reprodução.

4	Reprodução rápida (apenas CD de Áudio (CD-DA)) Durante a reprodução prima o botão ◀▶ ou ▶◀. Sempre que premir o botão ◀▶ ou ▶◀, a velocidade da reprodução será alterada.
5	⏸ botão: Pausa a reprodução de uma faixa.
6	▶ botão: Reproduz a faixa seleccionada.

Utilizar o menu Ferramentas

Durante a reprodução, prima o botão **TOOLS**.



Ver	Consulte as páginas 46 a 48.
Vista de pasta	Consulte as páginas 46 a 48.
Título	Consulte as páginas 46 a 48.
Artista	Consulte as páginas 46 a 48.
Álbum	Consulte as páginas 46 a 48.
Género	Consulte as páginas 46 a 48.
Reproduzir Selecção	Consulte as páginas 46 a 48.
Ir p/ Lista Reprod.	Consulte as páginas 46 a 48.
Rip	A função Rip converte o áudio de um CD para o formato mp3 e guarda os ficheiros convertidos num dispositivo USB ligado ao leitor. Consulte a secção "Ripar" na página 45 a 46.
Informação	Selecione para ver as informações (conteúdos): Tamanho do ficheiro, data de criação, etc.

I NOTA I

- ▶ Consoante o disco ou o dispositivo de armazenamento, o menu Ferramentas pode ser diferente. Consulte as páginas 46 a 48 para opções adicionais.

Repetir faixas de um CD de áudio



Pode definir o produto para repetir faixas de um CD de áudio (CD-DA/MP3).

1. Durante a reprodução, utilize o botão ► para seleccionar  no canto inferior direito do ecrã e, em seguida, prima o botão .
2. Utilize os botões ▲▼ para seleccionar o modo de repetição que pretende (Desligado, Uma música, Todas) e, em seguida, prima o botão .





Reproduzir faixas de um CD de áudio aleatoriamente

Pode definir o produto para reproduzir faixas de um CD de áudio (CD-DA/MP3) de forma aleatória.

1. Durante a reprodução, utilize o botão ► para seleccionar  no canto inferior direito do ecrã e, em seguida, prima o botão .
2. Utilize os botões ▲▼ para definir o modo Aleatório como **Ligado** ou **Desligado** e, em seguida, prima o botão .

Criar uma lista de reprodução a partir de um CD



1. No ecrã Lista de Reprodução, prima o botão **TOOLS**. É apresentado o menu Ferramentas.
2. Utilize os botões ▲▼ para seleccionar **Reproduzir Selecção** e, em seguida, prima o botão . O ecrã Reproduzir Selecção é apresentado.
3. Utilize os botões ▲▼ para seleccionar uma faixa e, em seguida, prima o botão . Uma marca de verificação é apresentada do lado esquerdo da faixa.
4. Repita o Passo 3 para seleccionar e verificar faixas adicionais.





5. Para remover uma faixa da lista, avance para a faixa e, em seguida, prima novamente o botão . A marca de verificação na faixa é removida.
6. Quando terminar, prima o botão ► para seleccionar **Reprod.** e, em seguida, prima o botão . O ecrã Reprodução de Música reaparece, apresentando apenas as faixas que seleccionou. As faixas seleccionadas são reproduzidas automaticamente.

NOTA

- Pode criar uma lista de reprodução com um máximo de 99 faixas em CDs de Áudio (CD-DA).
- Se tiver criado uma lista de reprodução, a opção Reproduzir Selecção é substituída por Edt. Lst. Repr. no menu Ferramentas.
- No ecrã Reproduzir Selecção, pode também optar por Seleccionar todos, Desmarcar todos e Cancelar.
 - Utilize a opção Seleccionar todos para seleccionar todas as faixas. Esta acção cancela a selecção de faixas individuais. Quando prime o botão **RETURN** no controlo remoto ou selecciona o botão ► e, em seguida, prime o botão , todas as faixas serão apresentadas no ecrã Reprodução de Música e o produto começará a reproduzir todas as faixas a partir da Faixa 001.
 - Utilize a função Desmarcar todos para desmarcar de uma só vez todas as faixas seleccionadas. A seguir, seleccione faixas individuais ou utilize a função Seleccionar todos para seleccionar todas as faixas e, em seguida, prima o botão **RETURN** do controlo remoto ou selecciona o botão ► e, em seguida, prima o botão . Se não utilizar a função Seleccionar todos ou seleccionar faixas individuais, a Lista de Reprodução não será alterada.
 - A opção Cancelar cancela quaisquer alterações que tenha efectuado no ecrã Reproduzir Selecção. Quando regressa ao ecrã Reprodução, a Lista de Reprodução não terá sofrido alterações.

Ripar

1. Insira um dispositivo USB na porta USB do produto.
2. No ecrã Lista de Reprodução, prima o botão **TOOLS**. É apresentado o menu Ferramentas.
3. Utilize os botões ▲▼ para seleccionar **Rip** e, em seguida, prima o botão . É apresentado o ecrã **Rip**.
4. Utilize os botões ▲▼ para seleccionar uma faixa e, em seguida, prima o botão . Uma marca de verificação é apresentada do lado esquerdo da faixa.

5. Repita o Passo 3 para seleccionar e verificar faixas adicionais.
6. Para remover uma faixa da lista, avance para a faixa e, em seguida, prima novamente o botão . A marca de verificação na faixa é removida.
7. Quando terminar, prima o botão  para seleccionar Rip e, em seguida, prima o botão . A caixa de contexto RIP é apresentada.
8. Prima o botão  para começar a ripar. A caixa de contexto com a barra de progresso do processo de ripagem é apresentada.
9. Quando a ripagem estiver completa, a mensagem "A ripagem está concluída." é apresentada. Prima o botão .
10. Prima o botão **RETURN** para regressar ao ecrã Reprodução.

| NOTA |

- ▶ Esta função não está disponível com CDS DTS Audio.
- ▶ Esta função pode não ser suportada por alguns discos.
- ▶ Esta função será codificada no formato .mp3 a 192kbps.

Reproduzir conteúdos de fotografias

Pode reproduzir conteúdo de fotografias localizado num DVD, USB, dispositivo móvel ou PC.

Utilizar o menu Ferramentas

Durante a reprodução, prima o botão **TOOLS**.

Ir para Lista Fotos	Selecione para aceder à lista de fotografias no suporte actual.
Iniciar Apresent. Diapositivos	Selecione esta opção para iniciar a apresentação de diapositivos.
Vel. apr. diap.	Selecione para definir a velocidade de apresentação de diapositivos.
Efeito apr. diap.	Selecione para definir os efeitos especiais da apresentação de diapositivos.
Música de Fundo Ligada	Selecione esta opção para ouvir música enquanto visualiza uma apresentação de diapositivos.
Definição da Música de Fundo	Selecione esta opção para configurar a definição da música de fundo.

Modo Imagem	<p>Selecione para configurar as definições da imagem.</p> <ul style="list-style-type: none"> - Dinâmico: Selecione para aumentar a nitidez. - Padrão: Selecione para a maioria das aplicações de visualização. - Filme: A melhor definição para ver filmes. - Utilizador: Permite regular as funções de nitidez e redução de ruído, respectivamente. <p> NOTA </p> <ul style="list-style-type: none"> ▶ Quando utiliza a função BD Wise, este menu não é apresentado.
Zoom	Selecione esta opção para ampliar a imagem actual. (Amplia até 4 vezes)
Rodar	Selecione esta opção para rodar a imagem. (Roda a imagem para a direita ou para a esquerda.)
Reproduzir Selecção	Consulte as páginas 46 a 48.
Ini.sess./Trm.sessão	Consulte as páginas 46 a 48.
Informação	Apresenta a informação da imagem.

| NOTA |

- ▶ Consoante o disco ou o dispositivo de armazenamento, o menu Ferramentas pode ser diferente. É possível que nem todas as opções sejam apresentadas.
- ▶ Para activar a função de música de fundo, deve certificar-se de que o ficheiro de fotografia está guardado no mesmo suporte de armazenamento que o ficheiro de música.. Contudo, a qualidade do som pode ser afectada pela velocidade de transmissão do ficheiro MP3, pelo tamanho da fotografia e pelo método de codificação.
- ▶ Não pode aumentar o tamanho das legendas e do gráfico de apresentação no modo de ecrã completo.





Utilizar o menu Ferramentas quando um ficheiro está realçado

Quando um ficheiro está realçado, prima o botão **TOOLS**.

Ver	Selecione para aceder às opções de organização: Artista, Género, Mensal, Última Data, etc. As opções de organização apresentadas variam consoante o armazenamento e o tipo de suporte.
Vista de pasta	É apresentada no ecrã da função Ver. Selecione para apresentar as pastas no dispositivo de armazenamento.
Título	É apresentada no ecrã da função Ver. Selecione para organizar todos os ficheiros de vídeo ou fotografia num dispositivo de armazenamento por título.
Artista	É apresentada no ecrã da função Ver. Selecione Artista para organizar e, em seguida, apresentar todas as faixas de música num dispositivo de armazenamento por artista.
Álbum	É apresentada no ecrã da função Ver. Selecione Álbum para organizar e, em seguida, apresentar todas as faixas de música num dispositivo de armazenamento por álbum.
Género	É apresentada no ecrã da função Ver. Selecione Género para organizar e, em seguida, apresentar todas as faixas de música num dispositivo de armazenamento por género.
Última Data	É apresentada no ecrã da função Ver. Selecione para organizar e, em seguida apresentar todos os ficheiros de vídeo e fotografia num dispositivo de armazenamento da data mais antiga para a mais recente.
Primeira Data	É apresentada no ecrã da função Ver. Selecione para organizar e, em seguida apresentar todos os ficheiros de vídeo e fotografia num dispositivo de armazenamento da data mais recente para a mais antiga.
Mensal	É apresentada no ecrã da função Ver. Selecione para organizar todos os ficheiros de vídeo ou fotografia num dispositivo de armazenamento pelo mês em que foram criados.

Reproduzir Seleção

A função Reproduzir Seleção permite seleccionar música, vídeos e fotografias em específico para serem reproduzidos. Funciona essencialmente da mesma forma para todos os suportes. O exemplo que se segue é para fotografias.

1. No ecrã de seleção, utilize os botões ▲▼◀▶ para seleccionar a fotografia que pretende visualizar e, em seguida, prima o botão . Uma marca de verificação é apresentada do lado esquerdo da imagem.
2. Repita o Passo 1 para cada fotografia que pretender visualizar.
3. Para seleccionar uma fotografia, realce-a e, em seguida prima o botão .
4. Quanto terminar, utilize os botões ◀▶ para seleccionar **Reprod.** e, em seguida, prima o botão . Dá-se início a uma apresentação de diapositivos com as fotografias que seleccionou.
5. Para fazer uma pausa na apresentação de diapositivos, prima uma vez o botão . Para recomeçar a apresentação de diapositivos, prima o botão  novamente.
6. Para parar a apresentação de diapositivos, prima o botão **RETURN**.













| NOTA |

- ▶ Após a apresentação de diapositivos ter começado, pode controlar os diapositivos premindo o botão **TOOLS** para apresentar o menu Apresentação Diapositivos. Consulte "Utilizar o menu Ferramentas" na página 46.

Enviar

Selecione Enviar para carregar os ficheiros seleccionados no Picasa, Facebook, Cloud Storage ou Family Story.

Para utilizar a função Enviar, tem de criar uma conta no sítio da Web e, em seguida, iniciar sessão com a função Iniciar Sessão.

<p>Enviar</p>	<ol style="list-style-type: none"> 1. Utilize os botões ▲▼◀▶ para seleccionar um ficheiro e, em seguida, prima o botão . 2. Repita esta acção para cada faixa ou ficheiro que pretenda carregar. <p> NOTA </p> <ul style="list-style-type: none"> ▶ Também pode avançar para Selec. Todos do lado direito e, em seguida, premir o botão  para seleccionar todas as faixas ou ficheiros. <ol style="list-style-type: none"> 3. Selecciona Enviar do lado direito e, em seguida, prima o botão . 4. Utilize os botões ▲▼ para seleccionar o sítio da Web em que pretenda carregar os ficheiros ou faixas e, em seguida, prima o botão  button.
<p>Ini.sess./Trm. sessão</p>	<p>A função In./Trm. Sessão permite iniciar sessão na sua conta Samsung online.</p>
<p>Adic. Lista Rep</p>	<p>Selecione para criar uma lista de reprodução ou para adicionar ficheiros ou faixas a uma lista de reprodução.</p> <ol style="list-style-type: none"> 1. Utilize os botões ▲▼◀▶ para realçar uma faixa ou um ficheiro e, em seguida, prima o botão . 2. Repita esta acção para cada faixa ou ficheiro que pretenda adicionar. 3. Selecciona Adicionar do lado direito e, em seguida, prima o botão . 4. No ecrã apresentado, execute as seguintes acções: <ul style="list-style-type: none"> • Selecciona a Lista de Reprodução a que pretende adicionar as faixas ou ficheiros e, em seguida, prima o botão . • Selecciona Criar Novo e, em seguida, prima o botão . No teclado de contexto apresentado, introduza um nome para a lista de reprodução nova. Introduza números utilizando os números do controlo remoto. Introduza letras utilizando os botões ▲▼◀▶ para deslocar o cursor e, em seguida, premindo o botão . Quando terminar, avance para Concluído na parte inferior do ecrã e, em seguida, prima o botão .
<p>Apagar (Lista de Reprodução)</p>	<p>Dependendo do ecrã de visualização, seleccione Apagar para eliminar um ficheiro ou para eliminar uma lista de reprodução em suportes que permitam a eliminação de ficheiros (tal como um dispositivo USB).</p>
<p>Edt. Lst. Repr.</p>	<p>Selecione Edt. Lst. Repr. para remover ficheiros ou faixas de uma lista de reprodução. O dispositivo de armazenamento que contém a lista de reprodução tem de estar introduzido ou ligado ao leitor.</p> <ol style="list-style-type: none"> 1. Utilize os botões ▲▼◀▶ para seleccionar um ficheiro e, em seguida, prima o botão . 2. Repita esta acção para cada faixa ou ficheiro que pretenda remover. <p> NOTA </p> <ul style="list-style-type: none"> ▶ Também pode avançar para Seleccionar todos do lado direito e, em seguida, premir o botão  para seleccionar todas as faixas ou ficheiros. <ol style="list-style-type: none"> 3. Selecciona Remove do lado direito e, em seguida, prima o botão .
<p>Reprod. Grupo Actual</p>	<p>Após ter organizado por Artista, Género, Álbum, Título, Última Data, Primeira Data ou Mensal, seleccione o grupo resultante da organização (por exemplo, todas as fotografias tiradas em Agosto) e, em seguida, seleccione Reprod. Grupo Actual para reproduzir ou visualizar apenas os ficheiros desse grupo.</p>
<p>Adic. Lista Rep</p>	<p>Selecione para avançar para a secção Lista de Reprodução do ecrã AllShare principal.</p>
<p>Codificação</p>	<p>A codificação (que varia consoante o idioma ou área geográfica) modifica a forma como o leitor organiza, dispõe e apresenta os ficheiros ou faixas, apresenta datas, etc. Selecciona Codificação para alterar a codificação de modo a que esta corresponda ao seu idioma ou área geográfica.</p>
<p>Informação</p>	<p>Apresenta ficheiros multimédia e informações dos conteúdos.</p>
<p> NOTA </p> <ul style="list-style-type: none"> ▶ Consoante o disco ou o dispositivo de armazenamento, o menu Ferramentas pode ser diferente. É possível que nem todas as opções sejam apresentadas. 	

Serviços da Rede

Pode utilizar vários serviços fornecidos pela rede, como o Smart Hub ou o BD-LIVE, ligando o leitor à rede.

Para utilizar os serviços de rede, tem primeiro de:

1. Ligue o leitor à rede.
(Consulte a página 19)
2. Configurar as definições da rede.
(Consulte as páginas 30 a 32)

Utilizar o Smart Hub

Utilizando o Smart Hub, pode transferir filmes, vídeos e música da Internet e aceder a várias aplicações cobradas ou gratuitas e visualizá-las no seu televisor. O conteúdo das aplicações inclui notícias, desporto, previsões meteorológicas, cotações da bolsa, mapas, fotografias e jogos. Para obter instruções sobre como utilizar o Smart Hub, siga estes passos:

1. Aceda a www.samsung.com.
2. Clique em Suporte na parte superior da página.
3. Na página Suporte, introduza o número do modelo do seu leitor no campo Número de Modelo e, em seguida, prima o botão **Enter**.
4. Na página apresentada, clique em Obter transferências no lado esquerdo do ecrã sob Transferências. O Centro de Transferências é apresentado.
5. Na página Centro de Transferências, clique no separador Manuais.
6. No separador Manuais, clique no ícone de ficheiro à direita do Manual do Utilizador do Smart Hub. O manual é transferido.

NOTA I

- ▶ A localização no sítio da Web do manual do Smart Hub está sujeita a alteração sem aviso prévio.
- ▶ Se a página inicial for actualizada ou revista, o conteúdo mencionado no manual do utilizador poderá ser diferente dos menus reais.

O Smart Hub em resumo

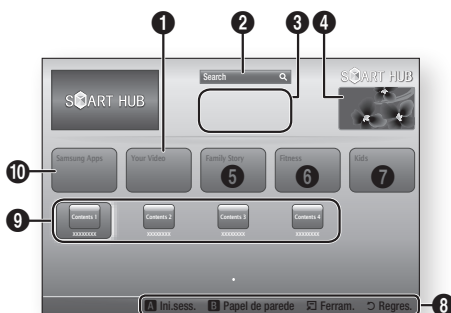



1	Your Video: Faculta recomendações de vídeos com base nas suas preferências.
2	Search: Faculta uma pesquisa integrada dos seus fornecedores de vídeo e dispositivos AllShare ligados.
3	Recomendado: Indica conteúdos recomendados geridos pela Samsung.
4	Anúncios: Apresenta o Guia do Smart Hub, uma introdução ao leitor e introduções de novas aplicações.
5	Family Story: Forma fácil de aceder a conteúdo familiar. <ul style="list-style-type: none">• Faculta acesso a fotografias, mensagens e eventos de família a qualquer altura e em qualquer lugar.
6	Fitness: Porta de ligação para o serviço de cuidados pessoais unificados. <ul style="list-style-type: none">• Apresenta vídeos de fitness de vários parceiros de conteúdos com feedback sobre a queima de calorias após cada treino.
7	Kids: O serviço Kids proporciona às crianças uma forma segura e fácil de usufruírem dos seus conteúdos favoritos. <ul style="list-style-type: none">• Faculta uma vasta variedade de conteúdos seguros e divertidos para as crianças.
8	Ajuda de Navegação: Apresenta os botões do controlo remoto que pode utilizar para navegar no Smart Hub. <ul style="list-style-type: none">• VERMELHO (A): Para iniciar sessão no Smart Hub.• VERDE (B): Para apresentar o ecrã de fundo.• Ferram.: Para apresentar a janela de definições.• Regres.: Para regressar ao menu anterior.

Serviços da Rede

9	As Minhas Aplicações : Apresenta a sua galeria pessoal de aplicações que pode adicionar, modificar e eliminar.
10	Samsung Apps : Abra Aplicações Samsung para transferir vários serviços de aplicações gratuitos e cobrados.

Utilizar o navegador da Web

Pode aceder à Internet através da aplicação Navegador da Web que está instalada no ecrã Smart Hub por predefinição.

1. Selecciona **Smart Hub** no ecrã inicial e, em seguida, prima o botão .
2. Selecciona a aplicação Navegador da Web no Smart Hub e, em seguida, prima o botão .







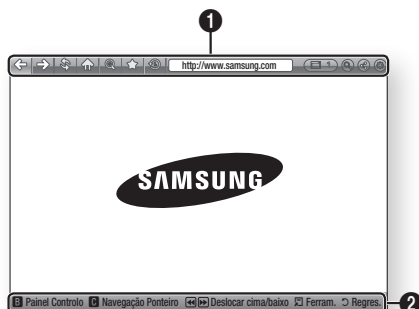



NOTA

- ▶ Quando utiliza o Navegador da Web com o leitor ligado por HDMI a um televisor compatível com BD Wise (e a função BD Wise está activa), o navegador é maximizado para preencher o ecrã e resolução do televisor é automaticamente definida conforme o necessário.
- ▶ O Navegador da Web não é compatível com aplicações Java.
- ▶ Se tentar transferir um ficheiro e não for possível guardar o ficheiro, será apresentada uma mensagem de erro.
- ▶ Comércio electrónico para a aquisição de produtos pela Internet não é suportado.
- ▶ ActiveX não é suportado.
- ▶ O acesso pode ser bloqueado a alguns websites ou a web browsers geridos por determinadas empresas.

O Navegador da Web em resumo



Painel Controlro : Apresenta as várias funções do Navegador da Web.

-  : Retrocede para a página anterior.
-  : Avança para a última página antes de regressar.
-  : Recarrega a página actual para que seja actualizada no ecrã.
-  : Avança para o ecrã inicial do Navegador da Web.
-  : Permite aumentar ou diminuir o zoom do ecrã em várias percentagens.
-  : Permite marcar páginas específicas para que possa navegar entre elas facilmente.
-  : Permite visualizar o histórico das páginas visitadas por a data, nome ou frequência.
- : Permite introduzir o endereço de uma página manualmente ou seleccionar da lista de páginas visitadas para avançar para essa página.
-  : Permite facilmente alternar entre várias janelas abertas do Navegador da Web.
-  : Permite pesquisar informação ao introduzir palavras.
-  : Permite partilhar o sítio actual ao grupo da família através de uma mensagem.
-  : Permite configurar todas as definições de utilização do Navegador da Web.







2

Ajuda de Navegação: Apresenta os botões do controlo remoto que pode utilizar para navegar no Navegador da Web.

- **VERDE (B):** Para apresentar o painel de controlo.
- **AMARELO (C):** Para trocar o cursor.
- **◀▶**: Navegar para cima/para baixo na página.
- **Ferram.:** Para apresentar a janela Ferramentas.
- **Regres.:** Para regressar ao menu anterior.

BD-LIVE™

Depois de ligar o leitor à rede, pode usufruir de vários conteúdos relativos a filmes disponíveis em discos compatíveis com BD-LIVE.

1. Ligue uma memória USB à ficha USB no leitor e, em seguida, verifique a memória restante. O dispositivo de memória tem de ter, pelo menos, 1 GB de espaço livre para guardar os serviços BD-LIVE.
2. Seleccione **Definições** no ecrã inicial e, em seguida, prima o botão .
3. Seleccione **Rede** e, em seguida, prima o botão .
4. Seleccione **Definições BD-Live** e, em seguida, prima o botão .
5. Seleccione **Gestão de Dados da BD** e, em seguida, prima o botão .
6. Seleccione **Seleção Dispositivo** e, em seguida, prima o botão .
7. Seleccione **USB** e, em seguida, prima o botão .
8. Introduza um disco Blu-ray que suporte BD-LIVE.
9. Seleccione um item da lista de conteúdos BD-LIVE fornecidos pelo fabricante do disco.

| NOTA |

- ▶ A forma de utilização do BD-LIVE e os conteúdos fornecidos podem variar, consoante o fabricante do disco.

Aviso sobre conformidade e compatibilidade

NEM TODOS os discos são compatíveis

- Sujeito às restrições descritas abaixo e as indicadas ao longo do manual, incluindo na secção Tipo de disco e características deste manual de utilizador, os tipos de discos que podem ser reproduzidos são: BD-ROM, DVD-Vídeo e CD de áudio comerciais pré-gravados; BD-RE/-R, DVD-RW/-R; e CD-RW/-R.
- Outros discos para além dos indicados acima não podem e/ou não se destinam a serem reproduzidos neste leitor. Além disso, alguns dos discos indicados acima podem não ser reproduzidos por um ou mais dos motivos indicados abaixo.
- A Samsung não pode garantir que este leitor reproduz todos os discos com os logótipos BD-ROM, BD-RE/-R, DVD-VIDEO, DVD-RW/-R, DVD+RW/+R e CD-RW/-R; este leitor pode não responder a todos os comandos de funcionamento ou activar todas as funções de todos os discos. Estas e outras questões de compatibilidade entre os formatos novos e os existentes dos discos e do leitor podem surgir pelos seguintes motivos:
 - o formato Blu-ray é um formato novo e em desenvolvimento e este leitor pode não activar todas as funções dos discos Blu-ray, porque algumas funções podem ser opcionais, podem ter sido adicionadas outras funções ao formato Blu-ray após a produção deste leitor e algumas das funções disponíveis podem estar sujeitas a disponibilidade posterior;
 - nem todas as versões de formatos de discos novas ou existentes são suportadas por este leitor;
 - os formatos de discos novos e existentes podem ser revistos, alterados, actualizados, melhorados e/ou acrescentados;
 - alguns discos são produzidos de forma a permitirem apenas um funcionamento e funções específicas ou limitadas durante a reprodução;
 - algumas funções podem ser opcionais, podem ter sido acrescentadas outras funções após a produção deste leitor ou algumas das funções disponíveis podem estar sujeitas a disponibilidade posterior;
 - alguns discos com os logótipos BD-ROM, BD-RE/-R, DVD-VIDEO, DVD-RW/-R, DVD+RW/+R e CD-RW/-R podem ser formatos ainda não padronizados;
 - alguns discos podem não ser reproduzidos dependendo do respectivo estado físico ou das condições da gravação;
 - podem ocorrer problemas e erros durante a criação do software dos BD, DVD e CD e/ou no fabrico dos discos;
 - este leitor funciona de forma diferente de um leitor de DVD normal ou de outros equipamentos AV; e/ou
 - por motivos indicados neste manual e por outros motivos identificados e divulgados pelo centro de assistência ao cliente da SAMSUNG.
- Se tiver algum problema de compatibilidade dos discos ou com o funcionamento do leitor, contacte o centro de assistência ao cliente SAMSUNG. Pode também contactar o centro de assistência ao cliente SAMSUNG para obter informações actualizadas sobre este leitor.
- Para obter mais informações sobre as restrições de reprodução e compatibilidade dos discos, consulte as secções Precauções, Antes de ler o Manual do utilizador, Tipo de disco e características e Antes da reprodução deste manual do utilizador.
- **Para a saída de leitura progressiva para leitores de Blu-ray Disc:** OS CONSUMIDORES DEVEM TER EM ATENÇÃO QUE NEM TODOS OS APARELHOS DE TELEVISÃO DE ALTA DEFINIÇÃO SÃO COMPLETAMENTE COMPATÍVEIS COM ESTE PRODUTO E PODEM SURTIR ERROS NA IMAGEM. EM CASO DE PROBLEMAS DE IMAGEM NO MODO DE LEITURA PROGRESSIVA, RECOMENDA-SE QUE O UTILIZADOR MUDE A LIGAÇÃO PARA A SAÍDA DE "DEFINIÇÃO PADRÃO". SE EXISTIREM QUESTÕES RELATIVAS À COMPATIBILIDADE ENTRE UM TELEVISOR E ESTE PRODUTO, CONTACTE O NOSSO CENTRO DE ASSISTÊNCIA AO CLIENTE.

Protecção contra Cópias

- Devido à aprovação do AACS (Advanced Access Content System – Sistema avançado de acesso a conteúdos) como sistema de protecção de conteúdos para o formato Blu-ray Disc, semelhante à utilização do CSS (Content Scramble System – Sistema de codificação de conteúdos) para o formato DVD, impõem-se algumas restrições à reprodução, à saída do sinal analógico, etc., dos conteúdos protegidos por AACS.

O funcionamento deste produto e as respectivas restrições podem variar dependendo do momento da compra, pois essas restrições podem ser adoptadas e/ou alteradas pelo AACS depois da produção deste produto. Além disso, BD-ROM Mark e BD+ são também utilizados como sistema de protecção de conteúdos para o formato Blu-ray Disc, o que impõe algumas restrições, incluindo restrições de reprodução para os conteúdos protegidos por BD-ROM Mark e/ou BD+. Para obter mais informações sobre AACS, BD-ROM Mark, BD+ ou sobre este produto, contacte o centro de assistência ao cliente SAMSUNG.

- Muitos discos Blu-ray/DVDs encontram-se codificados com um sistema de protecção contra cópia. Devido a este facto, apenas deve ligar o leitor directamente a um televisor e não a um videogravador. A ligação a um videogravador resulta em imagens distorcidas nos discos Blu-ray/DVDs protegidos contra cópia.
- Ao abrigo das leis de direitos de autor dos Estados Unidos e das leis de direitos de autor de outros países, a gravação, utilização, visualização, distribuição ou visualização repetida de programas televisivos, cassetes de vídeo, Blu-ray Discs, DVDs e outros materiais não autorizados podem ser punidas com processos civis ou criminais contra o utilizador.
- **Aviso Cinavia:** Este produto utiliza tecnologia Cinavia para limitar a utilização não autorizada de cópias de alguns filmes e vídeos produzidos comercialmente e respectivas bandas sonoras. Quando a utilização proibida de uma cópia não autorizada é detectada, é apresentada uma mensagem e a reprodução ou cópia é interrompida.

Poderá obter mais informações sobre a tecnologia Cinavia no Centro de Informação ao Consumidor Online da Cinavia em <http://www.cinavia.com>. Para solicitar informações adicionais sobre a Cinavia por correio, envie um bilhete postal com a sua morada para: Cinavia Consumer Information Centre, P.O. Box 86851, San Diego, CA, 92138, USA.

Este produto incorpora tecnologia proprietária ao abrigo da licença da Verance Corporation e protegida pela patente americana, 7,369,677 e outras patentes dos EUA e de outros países, emitidas ou cuja aprovação esteja pendente, bem com direitos de autor e protecção de segredo comercial para determinados aspectos da tecnologia mencionada. A Cinavia é uma marca comercial da Verance Corporation. Direitos de autor 2004-2010 Verance Corporation. Todos os direitos reservados pela Verance. É proibido qualquer procedimento de desmontagem ou montagem.

Exclusão de Responsabilidade do Serviço de Rede

Todos os conteúdos e serviços acessíveis através deste dispositivo pertencem a terceiros e estão protegidos por legislação de direitos de autor, patentes, marcas comerciais e/ou outras legislações de propriedade intelectual. Os referidos conteúdos e serviços são fornecidos exclusivamente para uso pessoal não comercial. Não poderá utilizar quaisquer conteúdos ou serviços de uma forma que não tenha sido autorizada pelo proprietário do conteúdo ou fornecedor de serviços. Sem limitação do acima disposto, salvo autorização expressa por parte do proprietário do conteúdo ou fornecedor de serviços aplicável, não poderá modificar, copiar, republicar, carregar, publicar, transmitir, traduzir, comercializar, criar trabalhos derivados, explorar ou distribuir, sob qualquer forma ou meio, quaisquer conteúdos ou serviços apresentados através deste dispositivo.

Apêndice

OS CONTEÚDOS E SERVIÇOS DE TERCEIROS SÃO FORNECIDOS "TAL COMO ESTÃO". A SAMSUNG NÃO EFECTUA QUAISQUER GARANTIAS, QUER EXPRESSAS QUER IMPLÍCITAS, RELATIVAS A CONTEÚDO OU SERVIÇOS FORNECIDOS NESTAS CONDIÇÕES, PARA QUAISQUER FINS. A SAMSUNG EXCLUI EXPRESSAMENTE QUAISQUER GARANTIAS IMPLÍCITAS, INCLUINDO, MAS NÃO SE LIMITANDO A, GARANTIAS DE COMERCIALIZAÇÃO OU ADEQUAÇÃO A UM DETERMINADO FIM. A SAMSUNG NÃO GARANTE A EXACTIDÃO, VALIDADE, OPORTUNIDADE, LEGALIDADE OU PLENITUDE DE QUALQUER CONTEÚDO OU SERVIÇO DISPONIBILIZADO ATRAVÉS DESTES DISPOSITIVO, SENDO QUE A SAMSUNG DECLINA, EM TODAS E QUAISQUER CIRCUNSTÂNCIAS, INCLUINDO NEGLIGÊNCIA, QUALQUER RESPONSABILIDADE, CONTRATUAL OU CIVIL, POR QUAISQUER DANOS DIRECTOS, INDIRECTOS, ACIDENTAIS, ESPECIAIS OU CONSEQUENCIAIS, HONORÁRIOS DE ADVOGADO, DESPESAS OU QUAISQUER OUTROS DANOS RESULTANTES DE, OU EM LIGAÇÃO COM, QUAISQUER INFORMAÇÕES CONTIDAS OU EM RESULTADO DA UTILIZAÇÃO DE QUALQUER CONTEÚDO OU SERVIÇO POR PARTE DO CLIENTE OU QUALQUER ENTIDADE TERCEIRA, MESMO QUE A SAMSUNG TENHA SIDO ADVERTIDA DA POSSIBILIDADE OCORRÊNCIA DOS REFERIDOS DANOS.

Os serviços de terceiros podem ser terminados ou interrompidos em qualquer altura, não oferecendo a Samsung quaisquer declarações ou garantias de que o conteúdo ou serviço permanecerá disponível por qualquer período de tempo. O conteúdo e os serviços são transmitidos por terceiros através de redes e serviços de transmissão sobre os quais a Samsung não tem qualquer controlo. Sem limitação da generalidade da presente exclusão de responsabilidade, a Samsung declina expressamente qualquer responsabilidade pela interrupção ou suspensão de qualquer conteúdo ou serviço disponibilizado através deste dispositivo.

A Samsung não é responsável pela assistência ao cliente relacionada com o conteúdo e os serviços. Qualquer questão ou pedido relacionado com o conteúdo ou serviços deve ser directamente dirigida aos fornecedores de conteúdo e serviços correspondentes.

Licença

- Dolby e o símbolo de duplo-D são marcas comerciais registadas da Dolby Laboratories.



- Fabricado ao abrigo da licença de patentes americanas números: 5,956,674; 5,974,380; 6,487,535 e outras patentes, dos EUA e de outros países, emitidas ou cuja aprovação esteja pendente. DTS e o respectivo símbolo e DTS e o respectivo símbolo, em conjunto, são marcas comerciais registadas e DTS 2.0+Digital Out são marcas comerciais da DTS, Inc. O produto inclui software. © DTS, Inc. Todos os direitos reservados.



- DivX

- ACERCA DO VÍDEO DIVX: DivX® é um formato de vídeo digital criado pela DivX, LLC, uma subsidiária da Rovi Corporation. Este é um dispositivo DivX Certified® oficial que reproduz vídeo DivX. Visite o endereço divx.com para obter mais informações e ferramentas de software para converter ficheiros em vídeos DivX.
- ACERCA DO DIVX VIDEO-ON-DEMAND: Este dispositivo DivX Certified® tem de ser registado para que seja possível reproduzir filmes DivX Video-on-Demand (VOD) comprados. Para obter o código de registo, localize a secção DivX VOD no menu de configurações do dispositivo. Acesse ao sítio da Webvod.divx.com para obter mais informações sobre como concluir o registo.
- DivX Certified® para reproduzir vídeo DivX® até HD 1080p, incluindo conteúdos especiais. DivX®, DivX Certified® e os logótipos associados são marcas comerciais da Rovi Corporation ou de empresas subsidiárias e são utilizados sob licença. Este produto é abrangido por uma ou mais das seguintes patentes americanas: 7,295,673; 7,460,668; 7,515,710; 7,519,274.



- Os termos HDMI e HDMI High-Definition Multimedia Interface e o logótipo HDMI são marcas comerciais ou marcas comerciais registadas da HDMI Licensing LLC nos Estados Unidos e noutros países.



- Oracle e Java são marcas comerciais registadas da Oracle e/ou respectivas empresas afiliadas. Outros nomes poderão ser marcas comerciais dos respectivos proprietários.



- Aviso de Licença de Open Source
 - No caso da utilização de software “open source”, as respectivas Licenças Open Source estão disponíveis no menu do produto.
- Blu-ray Disc™, Blu-ray™ e os respectivos logótipos são marcas comerciais da Blu-ray Disc Association.

Recomendação - Apenas UE

- A Samsung Electronics declara por este meio, que este BD Player está em conformidade com os requisitos essenciais e outras disposições relevantes da Directiva 1999/5/CE.



Poderá encontrar a Declaração de conformidade oficial em <http://www.samsung.com>. Aceda a Suporte > Encontrar suporte do produto e introduza o nome do modelo.

Este equipamento pode ser utilizado em todos os países da União Europeia.

Na França, este equipamento só pode ser utilizado em interiores.

Informações adicionais

Nota

Definições	Definições 3D
	<ul style="list-style-type: none"> Em alguns discos 3D, para parar a reprodução de um filme durante a reprodução 3D, prima o botão ■ uma vez. O filme pára e a opção de modo 3D é desactivada. Para alterar a selecção da opção 3D durante a reprodução de um filme 3D, prima o botão ■ uma vez. É apresentado o menu Blu-ray. Prima novamente o botão ■ e seleccione a opção Definições 3D no menu Blu-ray. Dependendo do conteúdo e da posição da imagem no ecrã do televisor, poderão ser apresentadas barras verticais negras no lado esquerdo, no lado direito ou em ambos os lados do ecrã.
	Formato de TV
	<ul style="list-style-type: none"> Dependendo do tipo de disco, alguns formatos poderão não estar disponíveis. Se seleccionar um formato de imagem diferente do formato de imagem do ecrã do seu televisor, as imagens poderão parecer distorcidas. Se seleccionar 16:9 Original, o conteúdo pode ser apresentado no formato 4:3 Pillarbox (barras negras nos lados da imagem).
	BD Wise (apenas em leitores Samsung)
	<ul style="list-style-type: none"> Quando o BD Wise está ligado, a definição Resolução assume automaticamente a predefinição de BD Wise e BD Wise é apresentado no menu Resolução. Se o leitor estiver ligado a um dispositivo que não suporte BD Wise, não pode utilizar a função BD wise. Para um funcionamento correcto do BD Wise, configure a opção BD Wise do leitor e do televisor como Ligado.
Saída digital	
<ul style="list-style-type: none"> Certifique-se de que selecciona a saída digital correcta porque poderá não ouvir qualquer som ou apenas ruído extremamente alto. Se o dispositivo HDMI (receptor AV, televisor) não for compatível com formatos comprimidos (Dolby Digital, DTS), o sinal de áudio é emitido como PCM. Os DVDs padrão não têm áudio BONUSVIEW nem efeitos sonoros de navegação. Alguns Blu-ray Discs não têm áudio BONUSVIEW nem efeitos sonoros de navegação. Esta configuração da Saída digital não afecta a saída de áudio HDMI no televisor. Afecta a saída óptica e de áudio HDMI quando o leitor está ligado a um receptor AV. Se reproduzir faixas de áudio MPEG, a saída de áudio é PCM, independentemente das selecções de saída digital efectuadas (PCM ou Fluxo de bits). 	
Redução de amos. PCM	
<ul style="list-style-type: none"> Mesmo que a opção Redução da frequência de amostragem de PCM esteja definida como Desligado, alguns discos permitem apenas a emissão de sinais de frequência reduzidos através de saídas digitais ópticas. HDMI <ul style="list-style-type: none"> Se o televisor não for compatível com formatos multicanal comprimidos (Dolby Digital, DTS), o leitor poderá reproduzir áudio PCM convertido de 2 canais, mesmo que tenha seleccionado Fluxo de bits (Recodificado ou Não processado) no menu de configuração. Se o televisor não for compatível com frequências de amostragem PCM superiores a 48kHz, o leitor poderá reproduzir a 48kHz. 	

Definições	Ligação à Internet do BD-Live
	<ul style="list-style-type: none"> • O que é um certificado válido? Quando o leitor utiliza o BD-LIVE para enviar os dados ao disco e um pedido ao servidor para certificar o disco, o servidor utiliza os dados transmitidos para verificar se o disco é válido e devolve o certificado ao leitor. • A ligação à Internet pode ficar limitada durante a utilização dos conteúdos BD-LIVE.
	Gestão de Dados da BD
	<ul style="list-style-type: none"> • No modo de memória externa, a reprodução do disco poderá ser interrompida se desligar o dispositivo USB durante a reprodução. • Apenas os dispositivos USB formatados no sistema de ficheiros FAT (etiqueta de volume DOS 8.3) são suportados. É recomendado utilizar dispositivos USB com suporte do protocolo USB 2.0 com velocidade de leitura/gravação de 4 MB/seg. ou superior. • A função Retomar Reprodução poderá não funcionar após a formatação do dispositivo de armazenamento. • A memória total disponível para a Gestão de Dados da BD pode variar, consoante as condições.
	Anynet+ (HDMI-CEC)
	<ul style="list-style-type: none"> • Dependendo do televisor, certas resoluções de saída HDMI podem não funcionar. Consulte o manual do utilizador do televisor. • Esta função não está disponível se o cabo HDMI não suportar CEC. • Se o seu televisor Samsung tiver um logótipo Anynet+, significa que suporta a função Anynet+.
Media Play	Seleccionar o Idioma de Áudio
	<ul style="list-style-type: none"> • O indicador ◀▶ não será apresentado no ecrã se a secção BONUSVIEW não contiver definições de áudio BONUSVIEW. • Os idiomas disponíveis através da função Idioma de Áudio dependem dos idiomas codificados no disco. Esta função ou alguns idiomas podem não estar disponíveis. • Alguns discos Blu-ray podem permitir a selecção de bandas sonoras de áudio PCM de vários canais ou em Dolby Digital em Inglês.
	Seleccionar o Idioma das Legendas
	<ul style="list-style-type: none"> • Conforme o disco Blu-ray/DVD, poderá alterar o idioma das legendas no Menu do disco. Prima o botão DISC MENU. • Esta função depende da selecção de legendas codificadas no disco e pode não estar disponível em todos os discos Blu-ray/DVDs. • Caso o Blu-ray Disc tenha uma secção BONUSVIEW, as informações sobre o modo principal/ BONUSVIEW também são apresentadas. • Esta função altera em simultâneo as legendas principais e secundárias. • É apresentado o número total de legendas primárias e secundárias, respectivamente. • Se premir o botão SUBTITLE no controlo remoto, é apresentada a barra de legendas. Prima o botão RETURN para remover a barra de legendas.

Resolução consoante o tipo de conteúdo

Configuração \ Saída	Blu-ray Disc	Conteúdos electrónicos/ Conteúdos digitais	DVD
BD Wise	Resolução do Blu-ray Disc	1080p	576i/480i
Auto.	Resolução máx. de entrada da TV	Resolução máx. de entrada da TV	Resolução máx. de entrada da TV
1080p	1080p	1080p	1080p
Área vis. vídeo : Auto (24Fs)	1080@24F	1080@24F	-
1080i	1080i	1080i	1080i
720p	720p	720p	720p
576p/480p	576p/480p	576p/480p	576p/480p

I NOTA I

- ▶ Se o televisor ligado ao leitor não suportar a área de visualização de vídeo ou a resolução seleccionada, é apresentada a mensagem "*Se não forem apresentadas imagens após seleccionar "Sim", aguarde 15 segundos para voltar à resolução anterior. Pretende alterar a resolução?"*". Se seleccionar **Sim**, o ecrã do televisor ficará em branco durante 15 segundos e, em seguida, a resolução reverte automaticamente para a resolução anterior.
- ▶ Se o ecrã permanecer em branco após ter alterado a resolução, remova todos os discos e, em seguida, prima sem soltar o botão **■** no leitor, durante mais de 5 segundos. Todas as definições são repostas para os valores de origem. Execute novamente o procedimento de definição inicial. De seguida, aceda a Definições > Visualização > Resolução no Menu e seleccione a resolução adequada ao seu televisor.
- ▶ Quando executa o procedimento de definição inicial, seleccione novamente apenas o idioma e o formato de imagem (tamanho e formato do ecrã). A reposição não afecta as definições de rede, por isso, deverá poder saltar a Configuração de Rede e a Actualização do Software.
- ▶ Quando as predefinições de origem são repostas, todos os dados do utilizador guardados em BD serão eliminados.
- ▶ O Blu-ray Disc tem de dispor da funcionalidade de 24 fotogramas para que o leitor utilize o modo Área vis. vídeo (24F).

Seleção de Saída Digital

Configuração		PCM		Fluxo de bits (Não processado)		Fluxo bits (DTS Recodificado)	Fluxo de bits (Dolby D Recodificado)
Ligação		Receptor HDMI	Óptica	Receptor HDMI	Óptica	Receptor HDMI ou Óptica	Receptor AV com suporte de HDMI ou Óptica
Sequência de áudio em Blu-ray Disc	PCM	Até 7,1 canais	PCM 2 canais	PCM	PCM 2 canais	DTS Recodificado	Dolby Digital recodificado *
	Dolby Digital	PCM 2 canais	PCM 2 canais	Dolby Digital	Dolby Digital	DTS Recodificado	Dolby Digital recodificado *
	Dolby Digital Plus	PCM 2 canais	PCM 2 canais	Dolby Digital Plus	Dolby Digital	DTS Recodificado	Dolby Digital recodificado *
	Dolby TrueHD	PCM 2 canais	PCM 2 canais	Dolby TrueHD	Dolby Digital	DTS Recodificado	Dolby Digital recodificado *
	DTS	PCM 2 canais	PCM 2 canais	DTS	DTS	DTS Recodificado	Dolby Digital recodificado *
	DTS-HD High Resolution Audio	PCM 2 canais	PCM 2 canais	DTS-HD High Resolution Audio	DTS	DTS Recodificado	Dolby Digital recodificado *
	DTS-HD Master Audio	PCM 2 canais	PCM 2 canais	DTS-HD Master Audio	DTS	DTS Recodificado	Dolby Digital recodificado *
Sequência de áudio em DVD	PCM	PCM 2 canais	PCM 2 canais	PCM 2 canais	PCM 2 canais	PCM 2 canais	PCM 2 canais
	Dolby Digital	PCM 2 canais	PCM 2 canais	Dolby Digital	Dolby Digital	Dolby Digital	Dolby Digital
	DTS	PCM 2 canais	PCM 2 canais	DTS	DTS	DTS	DTS
Definição para Blu-ray Disc	Qualquer	Descodifica o áudio principal e o áudio BONUSVIEW em conjunto para áudio PCM e adiciona efeitos sonoros de navegação.		Emite apenas a sequência de áudio principal para que o receptor AV descodifique o fluxo de bits de áudio. Não é emitido áudio BONUSVIEW nem efeitos sonoros de navegação.		Descodifica o áudio principal e o áudio BONUSVIEW em conjunto para áudio PCM e adiciona efeitos sonoros de navegação e, em seguida, volta a codificar o áudio PCM em fluxo de bits de DTS.	Descodifica o áudio principal e o fluxo de áudio BONUSVIEW em conjunto para áudio PCM e adiciona efeitos sonoros de navegação e, em seguida, volta a codificar o áudio PCM em fluxo de bits Digital Dolby (DTS)

* Se a sequência de origem for 2 canais, a definição “Dolby D Recodificado” não é aplicada.

Os Blu-ray Discs podem incluir três sequências de áudio:

- Áudio principal: A faixa de áudio principal.
- Áudio BONUSVIEW: Uma faixa de áudio adicional, como os comentários do realizador ou dos actores.
- Efeitos sonoros de navegação: Quando selecciona itens do menu de navegação, pode ser emitido um efeito sonoro de navegação. Os efeitos sonoros de navegação são diferentes em cada Blu-ray Disc.

Resolução de problemas

Antes de pedir assistência, efectue as seguintes verificações.

PROBLEMA	SOLUÇÃO
Não consegue utilizar o controlo remoto.	<ul style="list-style-type: none">• Verifique as pilhas do controlo remoto. Pode ser preciso substituí-las.• Nunca utilize o controlo remoto a uma distância superior a 6,1 m do leitor.• Retire as pilhas e carregue sem soltar um ou mais botões durante vários minutos para esgotar o microprocessador dentro do controlo remoto e assim reprogramá-lo. Reintroduza as pilhas e tente utilizar o controlo remoto novamente.
O disco não é reproduzido.	<ul style="list-style-type: none">• Verifique se o disco foi introduzido com a etiqueta virada para cima.• Verifique o código de região do Blu-ray Disc/DVD.
O menu do disco não é apresentado.	<ul style="list-style-type: none">• Certifique-se de que o disco tem de facto menus.
É apresentada uma mensagem de proibição no ecrã.	<ul style="list-style-type: none">• Esta mensagem é apresentada quando prime um botão não válido.• O software do disco Blu-ray/DVD não suporta a função (por exemplo, ângulos).• Solicitou um número de título, de secção, ou um tempo de procura, fora do intervalo válido.
O modo de reprodução é diferente da selecção efectuada no menu de configurações.	<ul style="list-style-type: none">• Algumas das funções seleccionadas no menu de configurações podem não funcionar correctamente, se o disco não estiver codificado com a função correspondente.
Não é possível alterar a relação altura/largura do ecrã.	<ul style="list-style-type: none">• A relação altura/largura do ecrã está fixa no Blu-ray Disc/DVD.• Não se trata de um problema no leitor.
Não é emitido som.	<ul style="list-style-type: none">• Certifique-se de que seleccionou a opção de saída digital correcta no menu de opções de áudio.
O ecrã está em branco.	<ul style="list-style-type: none">• Se a saída HDMI estiver definida para uma resolução que não seja suportada pelo seu televisor (por exemplo, 1080p), a imagem pode não ser apresentada no televisor.• Prima o botão ■ (no painel superior) durante mais de 5 segundos, sem qualquer disco inserido. Todas as programações são repostas nos valores de origem.• Quando as predefinições de origem são repostas, todos os dados do utilizador guardados em BD serão eliminados.
Esqueceu-se da palavra-passe	<ul style="list-style-type: none">• Prima o botão ■ (no painel superior) durante mais de 5 segundos, sem qualquer disco inserido. Todas as definições, incluindo a palavra-passe, são repostas com as predefinições de fábrica. Não utilize esta opção salvo se estritamente necessário.• Quando as predefinições de origem são repostas, todos os dados do utilizador guardados em BD serão eliminados.

PROBLEMA	SOLUÇÃO
Se surgirem outros problemas.	<ul style="list-style-type: none"> • Aceda ao índice, procure a secção do manual do utilizador que contém explicações sobre o problema actual e siga novamente o procedimento. • Se o problema persistir, contacte o centro de assistência Samsung autorizado da sua zona.
A imagem tem interferências ou está distorcida	<ul style="list-style-type: none"> • Verifique se o disco não está sujo ou riscado. • Limpe o disco.
Nenhuma saída HDMI.	<ul style="list-style-type: none"> • Verifique a ligação entre o televisor e a tomada HDMI do leitor. • Verifique se o seu televisor suporta resoluções de entrada HDMI 576p/480p, 720p, 1080i ou 1080p HDMI.
Ecrã de saída HDMI com anomalias.	<ul style="list-style-type: none"> • Se surgirem interferências no ecrã, significa que o televisor não é compatível com HDCP (High-bandwidth Digital Content Protection).
Função AllShare	
As pastas partilhadas através da função AllShare são apresentadas, mas os ficheiros não.	<ul style="list-style-type: none"> • A função AllShare apresenta apenas ficheiros de Vídeo, Fotografia e Música. Outros tipos e ficheiros não são apresentados.
O vídeo é reproduzido de modo intermitente.	<ul style="list-style-type: none"> • Verifique se a rede está estável. • Verifique se o cabo de rede está correctamente ligado e a rede não está sobrecarregada. • A ligação sem fios entre o dispositivo compatível com DLNA e o leitor é instável. Verifique a ligação.
A ligação AllShare entre o leitor e o PC é instável.	<ul style="list-style-type: none"> • Os endereços IP na mesma sub-rede devem ser únicos. Se não forem, a interferência de IPs pode causar este fenómeno. • Verifique se a firewall está activada. Se estiver, desactive a função de firewall.

PROBLEMA	SOLUÇÃO
BD-LIVE	
Não consigo estabelecer ligação ao servidor BD-LIVE.	<ul style="list-style-type: none">• Teste se a ligação à rede está a funcionar utilizando a função Estado da Rede. (Consulte a página 25)• Verifique se um dispositivo de memória USB está ligado ou não ao leitor.• O dispositivo de memória tem de ter pelo menos 1 GB de espaço livre para guardar os serviços BD-LIVE. Pode verificar qual o espaço disponível na Gestão de Dados de BD. (Consulte a página 26)• Verifique se a opção Ligação à Internet do BD-Live está definida como Autorizar(tudo).• Se o problema se mantiver após o procedimento anterior, contacte o fornecedor de conteúdos ou actualize o leitor com o firmware mais recente.
Ocorre um erro ao utilizar o serviço BD-LIVE.	<ul style="list-style-type: none">• O dispositivo de memória tem de ter pelo menos 1 GB de espaço livre para guardar os serviços BD-LIVE. Pode verificar qual o espaço disponível na Gestão de Dados de BD. (Consulte a página 26)

| NOTA |

- ▶ Quando as predefinições de origem são repostas, todos os dados do utilizador guardados em BD serão eliminados.

Reparações

Caso contacte os nossos serviços para reparação do leitor, poderá ser cobrada uma taxa administrativa se:

1. For enviado um técnico a casa do cliente, a seu pedido, e não existir qualquer avaria no produto.
2. Levar a unidade a um centro de reparação e não existir qualquer avaria no produto.

O montante da taxa administrativa será indicado antes da visita a casa ou do início de qualquer trabalho de reparação no leitor.

Recomendamos que, antes de tentar reparar o leitor, leia atentamente este manual, procure uma solução online no sítio da Web www.samsung.com, ou contacte a Assistência ao Cliente da Samsung.

Características técnicas

Geral	Peso	0.9 Kg
	Dimensões	380 (L) X 158 (P) X 23 (A) mm
	Limites da temperatura de funcionamento	+5°C a +35°C
	Limites da humidade de funcionamento	10 % a 75 %
USB	Tipo A	USB 2.0
	Saída de CC	Máx. 5V 500mA
HDMI	Vídeo	2D : 1080p, 1080i, 720p, 576p/480p 3D : 1080p, 720p
	Áudio	PCM, Fluxo de bits
Saída de áudio	Saída de áudio digital	Óptica
Rede	Ethernet	Terminal 100BASE-TX
	Rede local sem fios	Incorporado
	Segurança	WEP (OPEN/SHARED)
		WPA-PSK (TKIP/AES) WPA2-PSK (TKIP/AES)
WPS(PBC)	Suportada	

- Velocidades de rede iguais ou superiores a 10 Mbps não são suportadas.
- A concepção e as especificações estão sujeitas a alteração sem aviso prévio.
- Para obter informações sobre alimentação e consumo de energia, consulte a etiqueta no leitor.
- O peso e as dimensões apresentados são valores aproximados.



PORTUGAL

Este produto Samsung é garantido por um período de vinte e quatro (24) meses a partir da data de compra original, contra defeitos de fabrico e/ou mão de obra.

No caso de ser necessária a intervenção ao abrigo da Garantia, o produto pode ser reparado num dos Concessionários de Assistência Técnica da Samsung distribuídos pelo País, ou através do retalhista onde foi adquirido. Em caso de necessidade, os Concessionários de Assistência Técnica da Samsung noutros Estados Membros da União Europeia cumprirão com as condições de garantia existentes nesses Estados. Mais esclarecimentos ou informações complementares sobre os Concessionários de Assistência Técnica da Samsung poderão ser obtidos em:

**SAMSUNG ELECTRONICA PORTUGUESA,
2740-298 Porto Salvo Lagoas Park,
Edifício 5B, Piso 0 Porto Salvo Portugal
www.samsung.com/pt
Linha Azul: 80820-SAMSUNG(726-7864)**

■ CONDIÇÕES DE GARANTIA

1. A Garantia só é válida se, quando o pedido de intervenção ao abrigo da mesma, o cartão de Garantia estiver completa e correctamente preenchido, for apresentado conjuntamente com o documento original de compra e o número de série do produto não tiver sido alterado.
2. As obrigações da Samsung limitam-se à reparação ou, por sua iniciativa, substituição do produto ou partes defeituosas.
3. Para obter assistência de forma rápida, recorra aos Concessionários de Assistência Técnica da Samsung, que fornecem níveis de serviço e tempos de reparação o mais optimizados possíveis. Qualquer intervenção feita por serviços estranhos à Samsung, e sem a sua devida autorização, não será reembolsada e será declinada toda e qualquer responsabilidade inerente a estragos causados no aparelho no âmbito das citadas intervenções.
4. Este produto não é considerado defeituoso em materiais ou mão de obra, para efeitos de alterações e/ou adaptações necessárias para países ou locais para os quais não foi inicialmente concebido. Esta Garantia não cobre os encargos nem os prejuízos resultantes das referidas alterações e/ou adaptações.
5. Esta Garantia não abrange nenhuma das seguintes situações:
 - a) Verificações periódicas, manutenção e reparação de peças sujeitas a desgaste natural.
 - b) Custos relativos a remoção ou instalação do produto.
 - c) Uso ou instalação incorrectas, incluindo a utilização do produto em condições para as quais não foi previamente concebido e fabricado.
 - d) Estragos causados pela luz, águas, fogo, fenómenos da natureza, guerra, distúrbios públicos, voltagem incorrecta, ventilação imprópria, quedas, pancadas, ou qualquer outra causa fora do controlo da Samsung.
6. Esta garantia é válida para qualquer pessoa que legalmente adquira a posse do aparelho durante o seu respectivo período.
7. Esta Garantia não afecta os direitos estatutários do consumidor previstos na legislação nacional em aplicável, nomeadamente o Decreto-Lei n.º 67/2003, nem os direitos que o consumidor tem em relação ao retalhista, resultantes do contrato de compra e venda efectuado. Na ausência da legislação aplicável, esta Garantia será o único e exclusivo recurso ao consumidor; nem a Samsung Electrónica Portuguesa, S.A., nem as suas Companhias Subsidiárias ou Distribuidores poderão ser responsabilizados por quaisquer danos accidentais ou provocados por quebra de qualquer Garantia expressa ou implícita deste produto.

SAMSUNG

Contacte SAMSUNG GLOBAL

Se tem algumas dúvidas ou comentários sobre os produtos Samsung, contacte por favor a nossa linha de apoio a clientes Samsung.

Area	Contact Centre ☎	Web Site
ALBANIA	42 27 5755	www.samsung.com
AUSTRIA	0810 - SAMSUNG (7267864, € 0.07/min)	www.samsung.com
BELGIUM	02-201-24-18	www.samsung.com/be (Dutch) www.samsung.com/be_fr (French)
BOSNIA	05 133 1999	www.samsung.com
BULGARIA	07001 33 11	www.samsung.com
CROATIA	062 SAMSUNG (062 726 7864)	www.samsung.com
CZECH	800 - SAMSUNG (800-726786)	www.samsung.com
DENMARK	70 70 19 70	www.samsung.com
FINLAND	030 - 6227 515	www.samsung.com
FRANCE	01 48 63 00 00	www.samsung.com
GERMANY	01805 - SAMSUNG(726-7864 € 0,14/Min)	www.samsung.com
CYPRUS	8009 4000 only from landline	www.samsung.com
GREECE	80111-SAMSUNG (80111 726 7864) only from land line (+30) 210 6897691 from mobile and land line	www.samsung.com
HUNGARY	06-80-SAMSUNG(726-7864)	www.samsung.com
ITALIA	800-SAMSUNG(726-7864)	www.samsung.com
KOSOVO	+381 0113216899	www.samsung.com
LUXEMBURG	261 03 710	www.samsung.com
MACEDONIA	023 207 777	www.samsung.com
MONTENEGRO	020 405 888	www.samsung.com

Area	Contact Centre ☎	Web Site
NETHERLANDS	0900-SAMSUNG (0900-7267864) (€ 0,10/Min)	www.samsung.com
NORWAY	815-56 480	www.samsung.com
POLAND	0 801-1SAMSUNG(172-678) +48 22 607-93-33	www.samsung.com
PORTUGAL	808 20-SAMSUNG (808 20 7267)	www.samsung.com
ROMANIA	08010 SAMSUNG (08010 726 7864) only from landline (+40) 21 206 01 10 from mobile and land line	www.samsung.com
SERBIA	0700 Samsung (0700 726 7864)	www.samsung.com
SLOVAKIA	0800 - SAMSUNG(0800-726 786)	www.samsung.com
SPAIN	902 - 1 - SAMSUNG (902 172 678)	www.samsung.com
SWEDEN	0771 726 7864 (SAMSUNG)	www.samsung.com
Switzerland	0848 - SAMSUNG(7267864, CHF 0.08/min)	www.samsung.com/ch www.samsung.com/ch_fr (French)
U.K	0330 SAMSUNG (7267864)	www.samsung.com
EIRE	0818 717100	www.samsung.com
LITHUANIA	8-800-77777	www.samsung.com
LATVIA	8000-7267	www.samsung.com
ESTONIA	800-7267	www.samsung.com



Eliminação correcta das baterias existentes neste produto

(Aplicável na União Europeia e noutros países europeus com sistemas de recolha de baterias separados.)

Esta marca, apresentada na bateria, manual ou embalagem, indica que as baterias existentes neste produto não devem ser eliminadas juntamente com os resíduos domésticos indiferenciados no final do seu período de vida útil. Onde existentes, os símbolos químicos *Hg*, *Cd* ou *Pb* indicam que a bateria contém mercúrio, cádmio ou chumbo acima dos níveis de referência indicados na Directiva CE 2006/66. Se as baterias não forem correctamente eliminadas, estas substâncias poderão ser prejudiciais para a saúde humana ou para o meio ambiente. Para proteger os recursos naturais e promover a reutilização dos materiais, separe as baterias dos outros tipos de resíduos e recicle-as através do sistema gratuito de recolha local de baterias.



Eliminação Correcta Deste Produto (Resíduos de Equipamentos Eléctricos e Electrónicos)

(Applicable in the European Union and other European countries with separate collection systems)

Esta marca - apresentada no produto, nos acessórios ou na literatura - indica que o produto e os seus acessórios electrónicos (por exemplo, o carregador, o auricular, o cabo USB) não deverão ser eliminados juntamente com os resíduos domésticos no final do seu período de vida útil. Para impedir danos ao ambiente ou à saúde humana causados pela eliminação incontrolada de resíduos, deverá separar estes equipamentos de outros tipos de resíduos e reciclá-los de forma responsável, para promover uma reutilização sustentável dos recursos materiais.

Os utilizadores domésticos deverão contactar o estabelecimento onde adquiriram este produto ou as entidades oficiais locais para obterem informações sobre onde e de que forma podem entregar estes equipamentos para permitir efectuar uma reciclagem segura em termos ambientais.

Os utilizadores profissionais deverão contactar o seu fornecedor e consultar os termos e condições do contrato de compra. Este produto e os seus acessórios electrónicos não deverão ser misturados com outros resíduos comerciais para eliminação.



AK68-02064S-00