



Blu-ray Disc Player

lecteur de disque Blu-ray





key features of your new Blu-ray Disc Player

Player Features

Digital Photo Viewer (JPEG)

You can enjoy digital photos on your TV.

MP3 Playback

This unit can play mp3 files from CD-R/-RW, DVD-R/-RW discs.

HDMI (High Definition Multimedia Interface)

HDMI reduces picture noise by allowing a pure digital video/audio signal path from the player to your TV.

Simplex HD

Simplex HD guarantees that this player has been tested according to specifications aimed at maximizing the delivery of HD content.



Blu-ray Disc Features

Blu-ray Discs can store 25 GB (single layer) or 50 GB (dual layer) on a single sided disc - about 5 to 10 times the capacity of a DVD. Blu-ray Discs also support the highest quality HD video available in the industry (up to 1920 x 1080 at 40 Mbit/sec) - Large capacity means no compromise on video quality. Furthermore, a Blu-ray Disc has the same familiar size and look as DVD.

* The following Blu-ray Disc features are disc dependant and will vary.
Appearance and navigation of features will also vary from disc to disc.
Not all discs will have the features described below.

Video highlights

The BD-ROM format for movie distribution supports three highly advanced video codecs, including AVC, VC-1, and MPEG-2.

HD video resolutions are also available:

- 1920 x 1080 HD
- 1280 x 720 HD

For High-Definition Playback

To view high-definition contents in BD discs, an HDTV (High Definition Television) is required. Some discs may require using the player's HDMI OUT to view high-definition content. The ability to view high-definition content on BD discs may be limited depending on the resolution of your TV.

Graphic planes

Two individual, full HD resolution (1920x1080) video layers are available, on top of the HD video layer. One layer is assigned to video-related graphics (like subtitles), and the other layer is assigned to interactive elements, such as buttons or menus. Various wipes, fades and scroll effects may be available on both layers.



Menu graphics

Support 256 full color resolution graphics and animation, thereby greatly surpassing the capabilities of DVD-Video. Unlike DVD, Menus can be accessed during video playback.

Menu sounds

When you highlight or select a menu option on a Blu-ray Disc, sounds can be heard such as button clicks or a voice-over explaining the highlighted menu choice.

Multi-page/PopUp Menus

With DVD-Video, playback is interrupted each time a new menu screen is accessed. Due to Blu-ray Disc's ability to preload data from the disc without interrupting playback, a menu may consist of several pages.

You can browse through the menu pages or select different menu paths, while the audio and video remain playing in the background.



Interactivity

Certain Blu-ray Discs may contain Animated menus and Trivia games.

User Browsable Slideshows

With Blu-ray Discs, you can browse through various still pictures while the audio remains playing.

Subtitles

Depending on what is contained on the Blu-ray Disc, you may be able to select different font styles, sizes and colors for the subtitles. Subtitles may also be animated, scrolled or faded in and out.

WHAT'S INCLUDED



Check for the supplied accessories below.

Composite (Video), Audio L/R Cable (MF39-00274A)	Batteries for Remote Control (AAA Size) (4301-001035)	
User Manual (AK68-01454B)	Quick Guide (AK68-01455B)	Remote Control (AK59-00070A)

safety information

WARNING

TO REDUCE THE RISK OF ELECTRIC SHOCK, DO NOT REMOVE THE COVER(OR BACK).
NO USER-SERVICEABLE PARTS ARE INSIDE. REFER SERVICING TO QUALIFIED SERVICE PERSONNEL.

	<div style="border: 1px solid black; padding: 5px; text-align: center;"> <p>CAUTION</p> <p>RISK OF ELECTRIC SHOCK DO NOT OPEN</p> </div>	
<p>The lightning flash and Arrowhead within Triangle is a warning sign alerting you of dangerous voltage Inside the product</p>	<p>CAUTION: TO REDUCE THE RISK OF ELECTRIC SHOCK, DO NOT REMOVE COVER (OR BACK) NO USER SERVICEABLE PARTS INSIDE. REFER SERVICING TO QULAIIFIED SERVICE PERSONNEL.</p>	<p>The explanation point within the triangle is a warning sign alerting you of important instructions accompanying the product.</p>

WARNING

- To reduce the risk of fire or electric shock, do not expose this appliance to rain or moisture.
- To prevent injury, this apparatus must be securely attached to the floor/wall in accordance with the installation instructions.
- If this power supply is used at 240V ac, a suitable plug adapter should be used.

Note to CATV system installer

This reminder is provided to call CATV system installer's attention to Article 820-40 of the National Electrical Code (Section 54 of Canadian Electrical Code, Part I) that provides guidelines for proper grounding and, in particular, specifies that the cable ground shall be connected to the grounding system of the building as close to the point of cable entry as practical.

FCC NOTE (for U.S.A):

This equipment has been tested and found to comply with the limits for a Class B digital device, pursuant to Part 15 of the FCC rules. These limits are designed to provide reasonable protection against harmful interference in a residential installation. This equipment generates, uses and can radiate radio frequency energy and, if not installed and used in accordance with the instructions, may cause harmful interference to radio or television reception, which can be determined by turning the equipment off and on.

The user is encouraged to try to correct the interference by one or more of the following measures.

- Reorient or relocate the receiving antenna.
- Increase the separation between the equipment and receiver.
- Connect this equipment into an outlet on a circuit different from that to which the receiver is connected.
- Consult the dealer or an experienced radio/TV technician for help.

This class B digital apparatus meets all requirements of the Canadian Interference - Causing Equipment Regulations.

CLASS 1 LASER PRODUCT
KLASSE 1 LASER PRODUKT
LUOKAN 1 LASER LAITE
KLASS 1 LASER APPARAT
PRODUCTO LÁSER CLASE 1

CLASS 1 LASER PRODUCT

Use of controls, adjustments or performance of procedures other than those specified herein may result in hazardous radiation exposure.

CAUTION

THIS PRODUCT UTILIZES A LASER. USE OF CONTROLS OR ADJUSTMENTS OR PERFORMANCE OF PROCEDURES OTHER THAN THOSE SPECIFIED HEREIN MAY RESULT IN HAZARDOUS RADIATION EXPOSURE. DO NOT OPEN COVER AND DO NOT REPAIR YOURSELF. REFER SERVICING TO QUALIFIED PERSONNEL.

Note:

- This unit can be used only where the power supply is AC 120V, 60Hz. It cannot be used elsewhere.
- This Blu-ray Disc Player is designed and manufactured to respond to the Region Management Information. If the Region number of a BD/DVD disc does not correspond to the Region number of this Blu-ray Disc Player, the Blu-ray Disc Player cannot play the disc.
- The product unit accompanying this user manual is licensed under certain intellectual property rights of certain third parties.

In particular, this product is licensed under the following US patents:

5,060,220 5,457,669 5,561,649 5,705,762 5,987,417 6,043,912 6,222,983 6,272,096 6,377,524 6,377,531
6,385,587 6,389,570 6,408,408 6,466,532 6,473,736 6,477,501 6,480,829 6,556,520 6,556,521 6,556,522
6,578,163 6,594,208 6,631,110 6,658,588 6,674,697 6,674,957 6,687,455 6,697,307 6,707,985 6,721,243
6,721,493 6,728,474 6,741,535 6,744,713 6,744,972 6,765,853 6,765,853 6,771,890 6,771,891 6,775,465
6,778,755 6,788,629 6,788,630 6,795,637 6,810,201 6,862,256 6,868,054 6,894,963 6,937,552

This product is covered by the following U.S. patents:

US4,930,158 US4,930,160

This license is limited to private non-commercial use by end-user consumers for licensed contents.

No rights are granted for commercial use. The license does not cover any product unit other than this product unit and the license does not extend to any unlicensed product unit or process conforming to ISO/IEC 11172-3 or ISO/IEC 13818-3 used or sold in combination with this product unit.

The license only covers the use of this product unit to encode and/or decode audio files conforming to the ISO/IEC 11172-3 or ISO/IEC 13818-3. No rights are granted under this license for product features or functions that do not conform to the ISO/IEC 11172-3 or ISO/IEC 13818-3.

PRECAUTIONS

Important Safety Instructions

Read these operating instructions carefully before using the unit. Follow all the safety instructions listed below. Keep these operating instructions handy for future reference.

- 1) Read these instructions.
- 2) Keep these instructions.
- 3) Heed all warnings.
- 4) Follow all instructions.
- 5) Do not use this apparatus near water.
- 6) Clean only with dry cloth.
- 7) Do not block any ventilation openings, Install in accordance with the manufacturer's instructions.
- 8) Do not install near any heat sources such as radiators, heat registers, or other apparatus (including amplifiers) that produce heat.
- 9) Do not defeat the safety purpose of the polarized or grounding- type plug. A polarized plug has two blades with one wider than the other. A grounding type plug has two blades and a third grounding prong. The wide blade or the third prong are provided for your safety. If the provided plug does not fit into your outlet, consult an electrician for replacement of the obsolete outlet.
- 10) Protect the power cord from being walked on or pinched particularly at plugs, convenience receptacles, and the point where they exit from the apparatus.
- 11) Only use attachments/accessories specified by the manufacturer.
- 12) Use only with the cart, stand, tripod, bracket, or table specified by the manufacturer, or sold with the apparatus. When a cart is used, use caution when moving the cart/ apparatus combination to avoid injury from tip-over.
- 13) Unplug this apparatus during lightning storms or when unused for long periods of time.
- 14) Refer all servicing to qualified service personnel. Servicing is required when the apparatus has been damaged in any way, such as power-supply cord or plug is damaged, liquid has been spilled or objects have fallen into the apparatus, the apparatus has been exposed to rain or moisture, does not operate normally, or has been dropped.



safety information

Handling Cautions

- Before connecting other components to this Blu-ray Disc Player, be sure to turn them all off.
- Do not move the Blu-ray Disc Player while a disc is being played, or the disc may be scratched or broken, the Blu-ray Disc Player internal parts may be damaged.
- Do not put a flower vase filled with water or any small metal objects on the Blu-ray Disc Player.
- Be careful not to put your hand into the disc tray.
- Do not place anything other than the disc in the disc tray.
- Exterior interference such as lightning and static electricity can affect normal operation of this Blu-ray Disc Player. If this occurs, turn the Blu-ray Disc Player off and on again with the **POWER** button, or disconnect and then reconnect the AC power cord to the AC power outlet. The Blu-ray Disc Player will operate normally.
- Be sure to remove the disc and turn off the Blu-ray Disc Player after use.
- Disconnect the AC power cord from the AC outlet when you don't intend to use the Blu-ray Disc Player for long periods of time.
- Clean the disc by wiping in a straight line from the inside to the outside of the disc.
- Do not expose the player to dripping or splashing liquids.
- When the AC plug is connected to a wall outlet, the player will still draw power (standby mode) when it is turned off.

Maintenance of Cabinet

For safety reasons, be sure to disconnect the AC power cord from the AC outlet.

- Do not use benzene, thinner, or other solvents for cleaning.
- Wipe the cabinet with a soft cloth.

Restrictions on Playback

- This player may not respond to all operating commands because some BD, DVD or CD discs allow specific or limited operation and features during playback. Please note that this is not a defect in the player.
- Samsung cannot assure that this player will play every disc bearing the BD, DVD and CD logos because disc formats may evolve, and problems and errors can occur during the creation of BD, DVD and CD software and/or the manufacture of discs.

This player also operates differently than a standard DVD player or other AV equipment. Please contact the SAMSUNG customer care center if you have questions or encounter difficulty in playing BD, DVD or CD discs in this player. Also, refer to the rest of this Manual for additional information on playback restrictions.

contents

KEY FEATURES OF YOUR NEW BLU-RAY DISC PLAYER

2

3 What's included

SAFETY INFORMATION

4

4 Warning
5 Precautions

GETTING STARTED

9

9 Before Reading the User's Manual
10 Disc Type and Characteristics
13 Disc Storage & Management

DESCRIPTION

14

14 Front Panel
14 Front Panel Display
15 Rear Panel

REMOTE CONTROL

16

16 Tour of the Remote Control
18 Setting the Remote Control
18 REGARDING THE BATTERY
19 Controllable TV Codes

CONNECTIONS

20

20 Connecting to a TV with HDMI Cable
21 HDMI Auto Detection Function
22 Connecting to a TV with DVI Cable
23 Connecting to a TV (Component)
24 Connecting to a TV (S-Video)
25 Connecting to a TV (Video)
26 Connecting to an Audio System (2 Channel Amplifier)
27 Connecting to an Audio System (5.1 Channel Amplifier)
28 Connecting to an Audio System (Dolby Digital, DTS Amplifier)
29 Connecting to an Audio System (HDMI supported Amplifier)
30 Connecting to Samsung's FTP/Internet site for Software Upgrades

BASIC FUNCTIONS OF YOUR BLU-RAY DISC PLAYER

31

31 Before Playing
32 On-Screen Menu Navigation
32 Playing a Disc
33 Using the Search and Skip Functions
33 Slow Motion Play/Step Motion Play

contents









SYSTEM SETUP	34	34	Setting up the Language Options
	34	35	Setting up the Audio Options
	34	37	Setting up the Speaker Options
	34	38	Setting up the Video display/output Options
	34	41	Setting up the HDMI setup options
	34	43	Setting up the Parental Lock
SYSTEM UPGRADE	45	45	Firmware Upgrade
	45	47	System Information
	45	47	Network Setup
WATCHING A MOVIE	49	49	Using the Display Function
	49	50	Using the Disc Menu & Popup/Title Menu
	49	51	Repeat Play
	49	51	Selecting the Audio Language
	49	52	Selecting the Subtitle Language
	49	53	Changing the Camera Angle
	49	53	Using the Bookmark Function
LISTENING TO MUSIC	55	55	Playing an Audio CD(CD-DA)
	55	55	Playing an MP3
	55	55	Audio CD(CD-DA)/MP3 Screen Elements
	55	56	Buttons on the Remote Control used for Audio CD(CD-DA)/ MP3 disc playback
	55	56	Repeat Audio CD(CD-DA) & MP3
VIEWING A PICTURE	58	58	Viewing a Picture
	58	58	Slide Show
	58	58	Rotate
	58	59	Zoom
	58	59	Go To Photo List
TROUBLESHOOTING	60	60	Troubleshooting
APPENDIX	62	62	Specifications

getting started

BEFORE READING THE USER'S MANUAL

Make sure to check the following terms before reading the user manual.

Icons that will be used in manual

Icon	Term	Definition
	BD-ROM	This involves a function available on a BD-ROM.
	DVD-VIDEO	This involves a function available on DVD-Video or DVD-R/DVD-RW discs that have been recorded and finalized in Video Mode.
	DVD-RW	This involves a function available on DVD-RW. (V mode and finalized only)
	DVD-R	This involves a function available on DVD-R. (V mode and finalized only)
	Audio CD	This involves a function available on a data CD (CD-R or CD-RW).
	JPEG	This involves a function available on CD-R/-RW, DVD-R/-RW discs.
	MP3	This involves a function available on CD-R/-RW, DVD-R/-RW discs.
	Note	This involves tips or instructions on the page that help each function operate.

About the use of this user's manual

- 1) Be sure to be familiar with Safety Instructions before using this product. (See pages 4~6)
- 2) If a problem occurs, check the Troubleshooting. (See pages 60~61)

Copyright





©2007 Samsung Electronics Co.,Ltd.

All rights reserved; No part or whole of this user's manual may be reproduced or copied without the prior written permission of Samsung Electronics Co.,Ltd.

getting started











DISC TYPE AND CHARACTERISTICS

Disc types that can be played

Disc Types	Disc Logo	Recorded content	Disc Shape	Max. Playing minute
BD-ROM		AUDIO + VIDEO	Single sided (25GB/50GB)	Playing time depends on the Title
DVD-VIDEO		AUDIO + VIDEO	Single sided(5 inches)	240
			Double sided(5 inches)	480
			Single sided(3 1/2 inches)	80
			Double sided(3 1/2 inches)	160
AUDIO-CD		AUDIO	Single sided(5 inches)	74
			Single sided(3 1/2 inches)	20
DVD-RW (V mode and finalized only)		AUDIO + VIDEO	5 inches (4.7GB)	480 (EX : Extended Play)
DVD-R (V mode and finalized only)		AUDIO + VIDEO	5 inches (4.7GB)	480 (EX : Extended Play)
CD-R/-RW DVD-RW/-R		JPEG MP3	—	—

- This player is compatible with the NTSC color system only.
- PAL discs will not play.

Logos of Discs that can be played

			
Blu-ray Disc	Dolby Digital Plus	DTS-HD High Resolution Audio	
			
NTSC broadcast system in U.S.A, Canada, Korea, Japan	Dolby TrueHD	DTS-HD Advanced Digital Out	
			
Digital Audio	MP3	Stereo	Java

Discs that cannot be played



- Blu-ray Discs with a region code other than "Region A".
- BD-R, BD-RE
- HD DVD Disc
- DVD-Video with a region number other than "1" or "ALL"
- DVD-RAM
- 3.9 GB DVD-R Disc for Authoring.
- DVD-RW(VR mode)
- DVD-ROM/PD/MV-Disc, etc
- CVD/CD-ROM/CDV/CD-G/CD-I/LD

[Note]

- Some commercial discs and DVD discs purchased outside your region may not be playable with this product. When these discs are played, either "No disc." or "Please check the regional code of the disc." will be displayed.
- If a DVD-R/-RW disc has not been recorded properly in DVD video format, it will not be playable.
- The unit cannot play CD-R/-RW and DVD-RW/-R recorded content such as divx, avi, mpg, mov, wma.

Region code

Both the Blu-ray Disc Player and the discs are coded by region. These regional codes must match in order to play the disc. If the codes do not match, the disc will not play. The Region Number for this Blu-ray Disc Player is described on the rear panel of the Blu-ray Disc Player.

Disc Type	Blu-ray	DVD-Video
Region code		

BD Region Code	Area
A	North America, Central America, South America, Korea, Japan, Taiwan, Hong Kong and South East Asia.
B	Europe, Greenland, French territories, Middle East, Africa, Australia and New Zealand.
C	India, China, Russia, Central and South Asia.

Blu-ray Disc Compatibility

Blu-ray Disc is a new and evolving format. Accordingly, disc compatibility issues are possible. Not all discs are compatible and not every disc will play back. For additional information, refer to the Compliance and Compatibility Notice section of this Manual. If you encounter compatibility problems, please contact the SAMSUNG customer care center. This Samsung Blu-ray Disc Player (BD-P1400) supports only the BD-ROM Profile 1 version 1.0 specification. If you want to play later version discs, you may need to update player's firmware. Please refer to <http://www.samsung.com/ca> or contact SAMSUNG customer care center.



- Playback may not work for some types of discs, or when specific operations, such as angle change and aspect ratio adjustment, are being performed. Information about the discs is written in detail on the box. Please refer to this if necessary.
- Do not allow the disc to become dirty or scratched. Finger prints, dirt, dust, scratches or deposits of cigarette smoke on the recording surface may make it impossible to use the disc for playback.
- Discs with PAL programs recorded on them cannot be played using this product.
- When a BD-Java title is played, loading may take longer than a normal title, or some functions may perform slowly.

getting started

Disc Types

❖ **BD-ROM**

Blu-ray Disc Read Only Memory. A BD-ROM disc contains pre-recorded data. Although a BD-ROM may contain any form of data, most BD-ROM discs will contain movies in High Definition format, for playback on Blu-ray Disc Players. This unit can play back pre-recorded commercial BD-ROM discs.

❖ **DVD-Video**

- A digital versatile disc (DVD) can contain up to 135-minutes of images, 8 audio languages and 32 subtitle languages. It is equipped with MPEG-2 picture compression and Dolby Digital surround, allowing you to enjoy vivid and clear theatre quality images.
- When switching from the first layer to the second layer of a dual-layered DVD Video disc, there may be momentary distortion in the image and sound. This is not a malfunction of the unit.
- Once a DVD-RW/-R recorded in Video Mode is finalized, it becomes DVD-Video. Pre-recorded (pre-stamped) commercial DVDs with movies are also referred to as DVD-Videos. This unit can play back pre-recorded commercial DVD discs (DVD-Video discs) with movies.

❖ **Audio CD**

- An audio disc on which 44.1kHz PCM Audio is recorded.
- This unit can play back CD-DA format audio CD-R and CD-RW discs.
- The unit may not be able to play some CD-R or CD-RW discs due to the condition of the recording.

❖ **CD-R/-RW**

- Use a 700MB(80 minutes) CD-R/-RW disc. If possible, do not use a 800MB(90 minutes) or above disc, as the disc may not play back.
- If the CD-R/-RW disc was not recorded as a closed session, you may experience delays when playing back the beginning of the disc or all recorded files may not play.
- Some CD-R/-RW discs may not be playable with this unit, depending on the device which was used to burn them. For contents recorded on CD-R/-RW media from CDs for your personal use, playability may vary depending on contents and discs.

❖ **DVD-R Disc Playback**

- Once a DVD-R recorded in Video Mode is finalized, it becomes DVD-Video.
- This unit can play back DVD-R discs recorded and finalized with a Samsung DVD video recorder. It may not be able to play some DVD-R discs depending on the disc and the condition of the recording.

❖ **DVD-RW Disc Playback**

- Playback can be performed with DVD-RW discs in the Video Mode and finalized only.
- Once a DVD-RW recorded in Video Mode is finalized, it becomes DVD-Video. Ability to play back may depend on recording conditions.

Disc Format

❖ **Using MP3 disc**

- CD-R/-RW, DVD-RW/-R recorded with UDF, ISO9660 or JOLIET format can be played back.
- Only MP3 files with the “.mp3” or “.MP3” extension can be played.
- Playable bit-rate range is from 56 Kbps to 320 Kbps.
- Playable sample-rate is 16KHz to 48KHz.
- The unit can handle a maximum of 1500 files and folders under a parent folder. For MP3 files recorded with a VBR(Variable Bit Rates), the sound may cut in and out.

❖ **Using JPEG disc**

- CD-R/-RW, DVD-RW/-R recorded with UDF, ISO9660 or JOLIET format can be played back.
- Only JPEG files with the ".jpg", ".JPG", ".jpeg" or "JPEG" extension can be displayed.
- Progressive JPEG is supported.

❖ **DVD-RW/-R (V)**

- This is a format that is used for recording data on a DVD-RW or DVD-R disc. The disc can be played by this Blu-ray Disc Player once it has been finalized.
- If a disc that has been recorded in Video Mode by a different maker's recorder but has not been finalized, it cannot be played by this Blu-ray Disc Player.

DISC STORAGE & MANAGEMENT

Disc Handling

- Use discs with regular shapes. If an irregular disc (a disc with a special shape) is used, this Blu-ray Disc Player may be damaged.

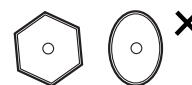
❖ **Holding discs**

- Avoid touching the surface of a disc where recording is performed.

❖ **Blu-ray Discs**

- If the player is not used for a long period of time, remove the Blu-ray Disc from the player and store it in its case.
- Be careful not to leave fingerprints or scratches on the surface of the Blu-ray Disc.

❖ **DVD-RW and DVD-R**

- Clean with an optional PD disc cleaner (LF-K200DCA1 where available). Do not use cleaners or cloths for CDs to clean DVD-RW/-R discs.

❖ **DVD-Video, Audio-CD**

- Wipe off dirt or contamination on the disc with a soft cloth.

❖ **Cautions on handling discs**

- Do not write on the printed side with a ball-point pen or pencil.
- Do not use record cleaning sprays or antistatic. Also, do not use volatile chemicals, such as benzene or thinner.
- Do not apply labels or stickers to discs. (Do not use discs fixed with exposed tape adhesive or leftover peeled-off stickers.)
- Do not use scratch-proof protectors or covers.
- Do not use discs printed with label printers available on the market.
- Do not load warped or cracked discs.



Disc Storage

Be careful not to harm the disc because the data on these discs is highly vulnerable to the environment.

- Do not keep under direct sunlight.
- Keep in a cool ventilated area.
- Store vertically.
- Keep in a clean protection jacket.
- If you move your Blu-ray Disc Player suddenly from a cold place to a warm place, condensation may generate on the operating parts and lens and cause abnormal disc playback. If this occurs, do not connect the plug to the power outlet and wait for two hours. Then insert the disc and try to play back again.

description

FRONT PANEL

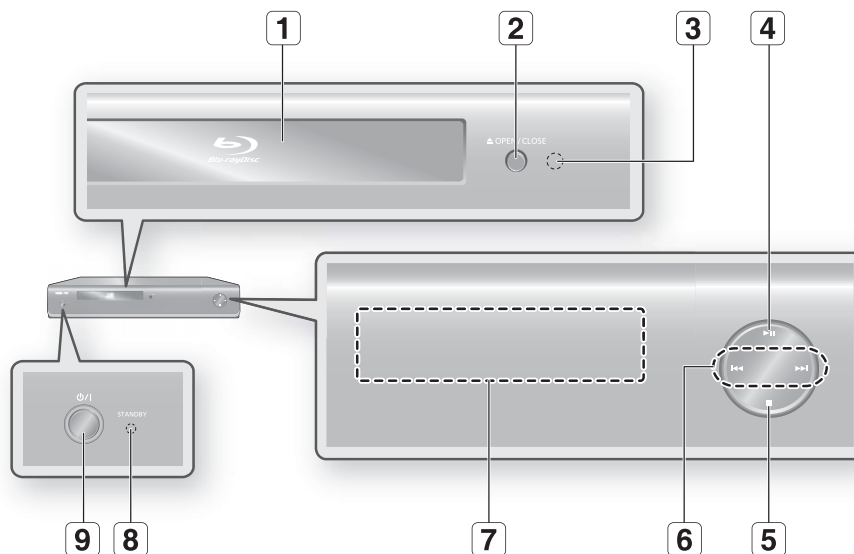

1	DISC TRAY	Opens to accept a disc.
2	OPEN/CLOSE BUTTON	Opens and closes the disc tray.
3	Remote Control Sensor	
4	PLAY/PAUSE BUTTON	Plays a disc or pauses playback.
5	STOP BUTTON	Stops disc playback.
6	SEARCH/SKIP BUTTONS	Goes to the next title/chapter/track or goes back to the previous title/chapter/track.
7	DISPLAY	Displays the playing status, time, etc.
8	STANDBY INDICATOR	When the unit is first plugged in, this indicator lights.
9	POWER BUTTON	Turns the Blu-ray Disc Player on and off.

FRONT PANEL DISPLAY

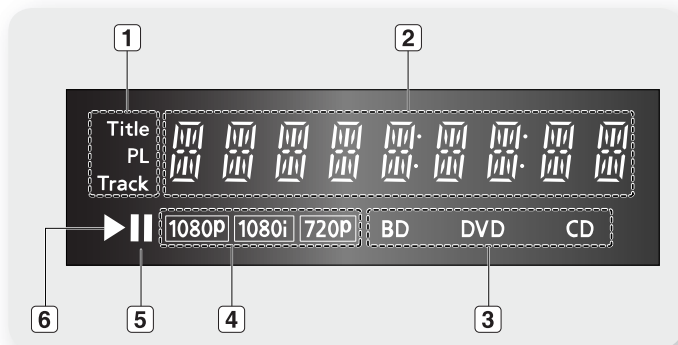

1	Title/PlayList/Track indicator.
2	Playing time/clock/current status indicator.
3	Disc type indicators.
4	Video output resolution indicator.
5	Pause indicator.
6	Playback indicator.

REAR PANEL

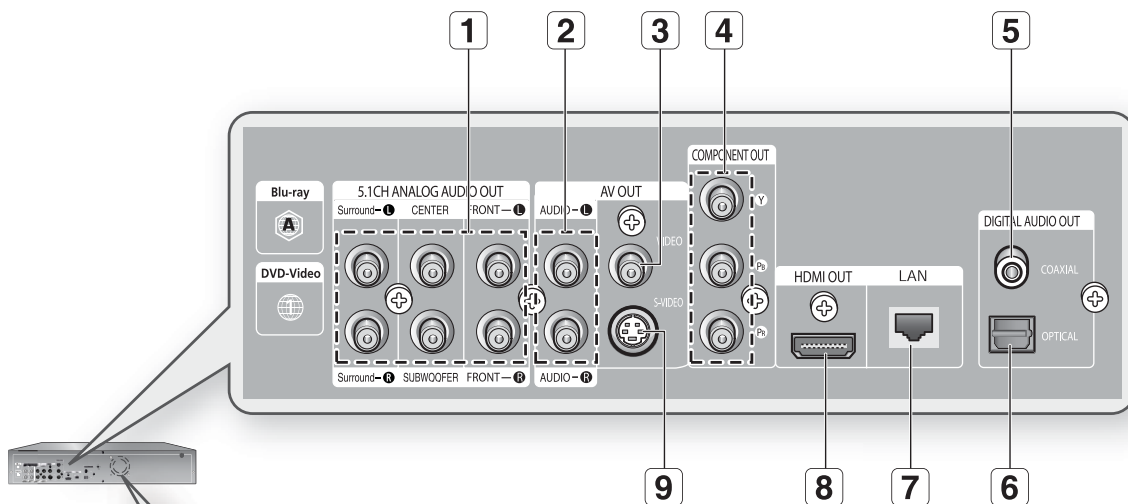
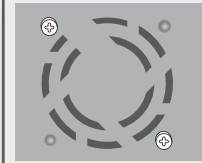
Fan
The fan always revolves when the power is on. Ensure a minimum of 4 inches of clear space on all sides of the fan when installing the product.

1	5.1CH ANALOG AUDIO OUT	Connect to a 5.1CH analog input on an AV amplifier
2	AUDIO OUT	Connects to the audio input of external equipment using audio cables.
3	VIDEO OUT	Connects the input of external equipment using a video cable.
4	COMPONENT VIDEO OUT	Connects to equipment having Component video input.
5	DIGITAL AUDIO OUT (COAXIAL)	Connects to an amplifier having a digital coaxial audio input jack.
6	DIGITAL AUDIO OUT (OPTICAL)	Connects to an amplifier having a digital optical audio input jack.
7	LAN	Connect this LAN terminal to the LAN terminal on your modem for software upgrades.
8	HDMI OUT	Use the HDMI cable, connect this HDMI output terminal to the HDMI input terminal on your TV for the best quality picture.
9	S-VIDEO OUT	Connects the input of external equipment using an S-Video cable.

remote control

TOUR OF THE REMOTE CONTROL

Installing batteries in the Remote Control

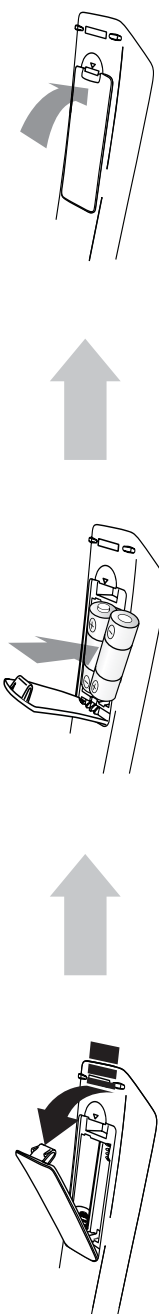

- 1. Lift the cover at the back of the remote control upward as shown.**
- 2. Install two AAA size batteries.**
Make sure to match the "+" and "-" ends of the batteries with the diagram inside the compartment.
- 3. Replace the cover.**
Assuming typical TV usage, the batteries last for about one year.

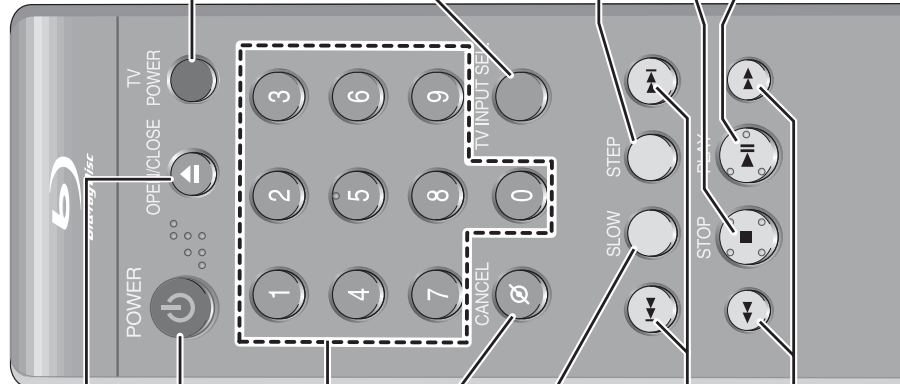

OPEN/CLOSE Buttons
To open and close the disc tray.

POWER Button

NUMBER Buttons

CANCEL Button

SLOW Button
Each time this button is pressed, the disc will play slowly.

REVERSE/FORWARD SKIP Buttons
Press to skip backwards or forwards.

REVERSE/FORWARD SEARCH Buttons
Press to search a disc backwards or forwards.

TV POWER Button

TV INPUT SEL. Button
After setup, allows you to set the input source on your TV. When the TV INPUT SEL. button is selected on the remote control, the DIRECTION(up/down/left/right) and ENTER buttons operate your TV's menu screen, but not the player. To enable the button operation for the player, press the RETURN button.

STEP Button
Each time this button is pressed, a new frame will appear.

STOP Button
Press to stop a disc.

PLAY/PAUSE Button
Press to play/pause a disc.

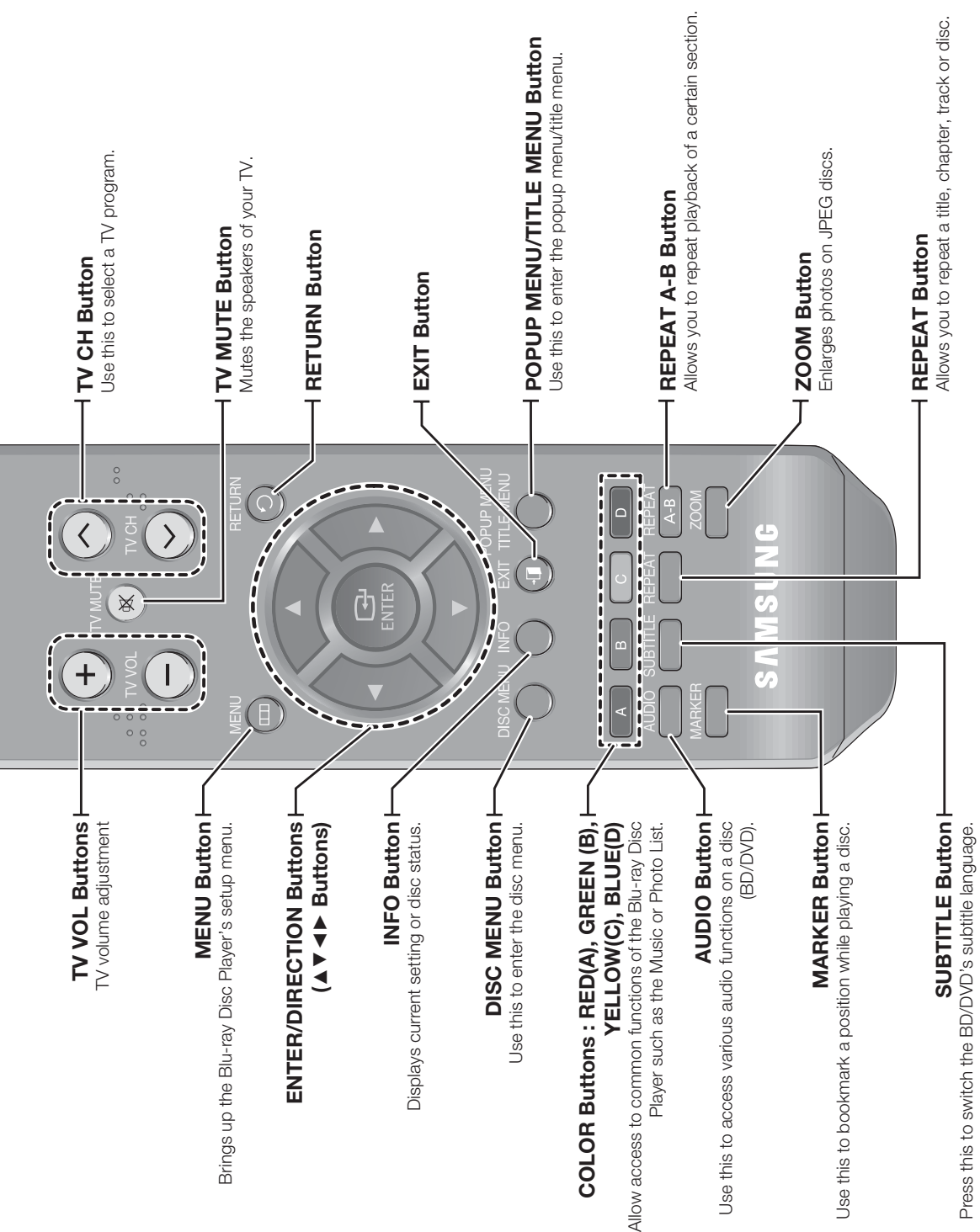

TV VOL Buttons
TV volume adjustment

MENU Button
Brings up the Blu-ray Disc Player's setup menu.

ENTER/DIRECTION Buttons
(▲▼◀▶ Buttons)

INFO Button
Displays current setting or disc status.

DISC MENU Button
Use this to enter the disc menu.

COLOR Buttons : RED(A), GREEN (B), YELLOW(G), BLUE(D)
Allow access to common functions of the Blu-ray Disc Player such as the Music or Photo List.

AUDIO Button
Use this to access various audio functions on a disc (BD/DVD).

MARKER Button
Use this to bookmark a position while playing a disc.

SUBTITLE Button
Press this to switch the BD/DVD's subtitle language.

TV CH Button
Use this to select a TV program.

TV MUTE Button
Mutes the speakers of your TV.

RETURN Button

EXIT Button

POPUP MENU/TITLE MENU Button
Use this to enter the popup menu/title menu.

REPEAT A-B Button
Allows you to repeat playback of a certain section.

ZOOM Button
Enlarges photos on JPEG discs.

REPEAT Button
Allows you to repeat a title, chapter, track or disc.

remote control

SETTING THE REMOTE CONTROL

You can control certain functions of your TV with this remote control.

Control function buttons include : **TV POWER**, **TV CH ^ V**, **TV VOL + -**, **TV MUTE**, **TV INPUT SEL.**, **DIRECTION/ENTER** button. However, the **DIRECTION/ENTER** button can only operate when the **TV INPUT SEL.** button has been selected.

To determine whether your television is compatible, follow the instructions below.

1. Switch your television on.
2. Point the remote control towards the television.
3. Press and hold the **TV POWER** button and enter the two-figure code corresponding to the brand of your television, by pressing the appropriate number buttons. (see the next page for the code list).

If your television is compatible with the remote control, it will switch off.

It is now programmed to operate with the remote control.



- If several codes are indicated for your television brand, try each one in turn until you find one that works.
- If you replace the remote control's batteries, you must set the brand code again.

You can then control the television using the following buttons after pressing the TV button.

Button	Function
TV POWER	Used to switch the television on and off.
TV INPUT SEL.	Used to select an external source.
TV VOL (+ -)	Used to adjust the volume of the television.
TV CH (^ V)	Used to select the desired channel.
TV MUTE	Used to toggle the sound on and off.
DIRECTION/ENTER	Used to move up/down/left/right (▲, ▼, ◀, ▶) and to select a desired item. *(only works under the TV INPUT SEL. button selected)



- The functions listed above will not necessarily work on all televisions. If you encounter problems, operate the television directly.

REGARDING THE BATTERY

If the remote does not operate properly:

- Check the polarity + - of the batteries (Dry-Cell)
- Check if the batteries are drained.
- Check if remote sensor is blocked by obstacles.
- Check if there is any fluorescent lighting nearby.

Dispose of batteries according to local environmental regulations. Do not put them in the household trash.

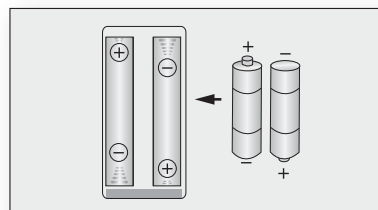

CONTROLLABLE TV CODES

Brand	Code
SAMSUNG	TV POWER+01, +02, +03, +04, +05, +06, +07, +08, +09
AIWA	TV POWER+82
ANAM	TV POWER+10, +11, +12, +13, +14, +15, +16, +17, +18
BANG & OLUFSEN	TV POWER+57
BLAUPUNKT	TV POWER+71
BRANDT	TV POWER+73
BRIONVEGA	TV POWER+57
CGE	TV POWER+52
CONTINENTAL EDISON	TV POWER+75
DAEWOO	TV POWER+19, +20, +23, +24, +25, +26, +27, +28, +29, +30, +31, +32, +33, +34
EMERSON	TV POWER+64
FERGUSON	TV POWER+73
FINLUX	TV POWER+06, +49, +57
FORMENTI	TV POWER+57
FUJITSU	TV POWER+84
GRADIENTE	TV POWER+70
GRUNDIG	TV POWER+49, +52, +71
HITACHI	TV POWER+60, +72, +73, +75
IMPERIAL	TV POWER+52
JVC	TV POWER+61, +79
LG	TV POWER+06, +19, +20, +21, +22, +78
LOEWE	TV POWER+06, +69
LOEWE OPTA	TV POWER+06, +57
MAGNAVOX	TV POWER+40
METZ	TV POWER+57
MITSUBISHI	TV POWER+06, +48, +62, +65
MIVAR	TV POWER+52, +77
NEC	TV POWER+83
NEWSAN	TV POWER+68
NOBLEX	TV POWER+66
NOKIA	TV POWER+74
NORDMENDE	TV POWER+72, +73, +75
PANASONIC	TV POWER+53, +54, +74, +75
PHILIPS	TV POWER+06, +55, +56, +57
PHONOLA	TV POWER+06, +56, +57
PIONEER	TV POWER+58, +59, +73, +74
RADIOLA	TV POWER+06, +56
RADIOMARELLI	TV POWER+57
RCA	TV POWER+45, +46
REX	TV POWER+74
SABA	TV POWER+57, +72, +73, +74, +75
SALORA	TV POWER+74
SANYO	TV POWER+41, +42, +43, +44, +48
SCHNEIDER	TV POWER+06
SELECO	TV POWER+74
SHARP	TV POWER+36, +37, +38, +39, +48
SIEMENS	TV POWER+71
SINGER	TV POWER+57
SINUDYNE	TV POWER+57
SONY	TV POWER+35, +48
TELEAVA	TV POWER+73
TELEFUNKEN	TV POWER+67, +73, +75, +76
THOMSON	TV POWER+72, +73, +75
THOMSON ASIA	TV POWER+80, +81
TOSHIBA	TV POWER+47, +48, +49, +50, +51, +52
WEGA	TV POWER+57
YOKO	TV POWER+06
ZENITH	TV POWER+63

connections

This section involves various methods of connecting the Blu-ray Disc Player to other external components.

CONNECTING TO A TV WITH AN HDMI CABLE

1. Using an HDMI-HDMI cable (not included) connect the **HDMI OUT** terminal on the rear of the Blu-ray Disc Player to the **HDMI IN** terminal of your TV.
2. Press the input selector on your TV remote control until the HDMI signal from the Blu-ray Disc Player appears on your TV screen.
 - If you have set the remote control to properly operate with your TV (see pages 18~19), press the **TV INPUT SEL.** button on the remote control and select HDMI as the external source of the TV.

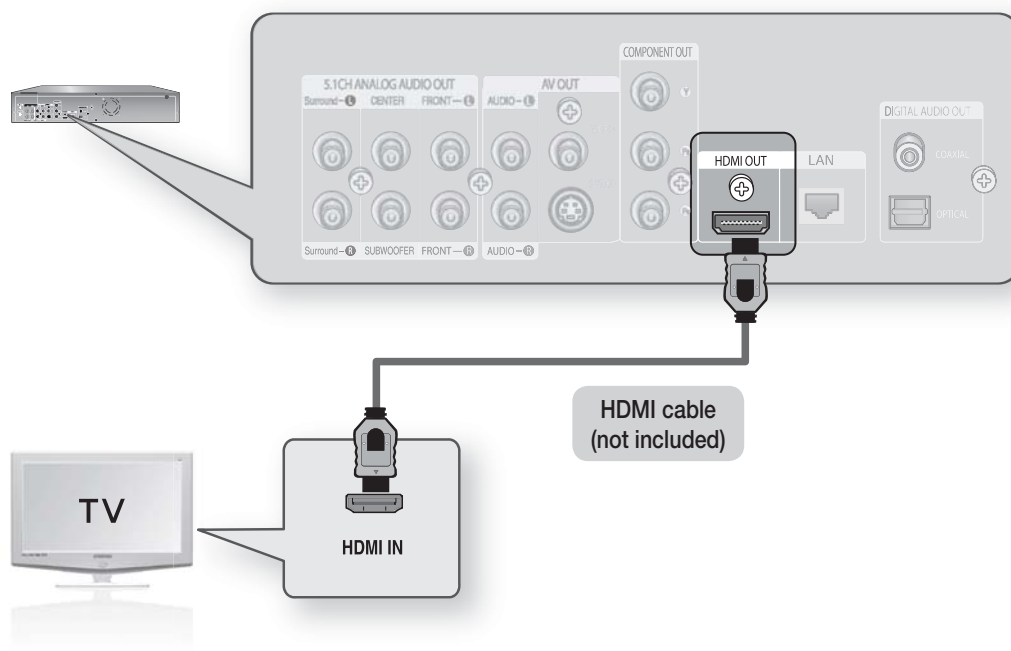

- If the HDMI cable is connected or removed during playback of a CDDA, MP3 or JPEG file, the player will stop playing.

HDMI AUTO DETECTION FUNCTION

The player's video output will automatically change to HDMI mode when connecting an HDMI cable while power is on (see page 40).



- Depending on your TV, certain HDMI output resolutions may not work.
- Please refer to the user's manual of your TV.
- If an HDMI or HDMI-DVI cable is connected from the player to a TV, the Blu-ray Disc Player's output is set to HDMI/DVI automatically within 10 seconds.
- If Component and HDMI are both connected, HDMI mode is automatically selected. (See page 40)
- When you connect the player to the TV using the HDMI cable for the first time or to a new TV, the HDMI output resolution will be automatically set to the highest provided by the TV.
- If you connect a Samsung TV to the Blu-ray Disc Player using an HDMI cable, the player can be easily operated using the TV remote control. (This is only available with Samsung TVs that support the Anynet+ feature.) (See pages 41~42)

● HDMI (High Definition Multimedia Interface)

HDMI is an interface that enables the digital transmission of video and audio data with just a single connector.

Using HDMI, the Blu-ray Disc Player transmits a digital video and audio signal and displays a vivid picture on a TV having an HDMI input jack.

● HDMI connection description

HDMI connector - Supports video and digital audio data (LPCM or Bitstream).

- HDMI outputs only a pure digital signal to the TV.
- If your TV does not support HDCP (High-bandwidth Digital Content Protection), random noise appears on the screen.

● Why does Samsung use HDMI?

Analog TVs require an analog video/audio signal. However, when playing a BD/DVD, the data transmitted to a TV is digital. Therefore either a digital-to-analog converter (in the Blu-ray Disc Player) or an analog-to-digital converter (in the TV) is required. During this conversion, the picture quality is degraded due to noise and signal loss. HDMI technology is superior because it requires no D/A conversion and is a pure digital signal from the player to your TV.

● What is the HDCP?

HDCP (High-band width Digital Content Protection) is a system for protecting BD/DVD content outputted via HDMI from being copied. It provides a secure digital link between a video source (PC, DVD, etc) and a display device (TV, projector, etc). Content is encrypted at the source device to prevent unauthorized copies from being made.

● What is Anynet+?

Anynet+ is a convenient function that offers linked operation of this unit through Samsung TVs with the Anynet+ feature.

- If your Samsung TV has an *Anynet+* logo, then it supports Anynet+ function.
- If you turn on the player and insert a disc, the player will start playing the disc, and the TV will turn on automatically and switch to HDMI mode.
- If you turn on the player and press the Play button with a disc already inserted, the TV will immediately turn on and switch to HDMI mode.

connections

CONNECTING TO A TV WITH DVI CABLE

1. Using the HDMI-DVI cable (not included), connect the **HDMI OUT** terminal on the rear of the Blu-ray Disc Player to the **DVI IN** terminal of your TV.
2. Using the audio cables, connect the **AUDIO (red and white) OUT** terminals on the rear of the Blu-ray Disc Player to the **AUDIO (red and white) IN** terminals of your TV.
Turn on the Blu-ray Disc Player and TV.
3. Press the input selector on your TV remote control until the DVI signal from the Blu-ray Disc Player appears on your TV screen.
 - If you have set the remote control to properly operate with your TV (see pages 18~19), press the **TV INPUT SEL.** button on the remote control and select HDMI as the external source of the TV.

Connecting the HDMI cable while the Blu-ray player's power is on, the player's video output will automatically change to HDMI mode (see page 40).

- Depending on your TV, certain HDMI output resolutions may not work.
- Please refer to the user's manual of your TV.
- If an HDMI or HDMI-DVI cable is plugged into TV, the Blu-ray Disc Player's output is set to HDMI/DVI automatically within 10 seconds.
- If Component and HDMI are both connected, HDMI mode is automatically selected. (See page 40)
- When you connect the player to the TV using the HDMI cable for the first time or to a new TV, the HDMI output resolution will be automatically set to the highest provided by the TV
- If the HDMI cable is connected or removed during playback of a CDDA, MP3 or JPEG file, the player will stop playing.

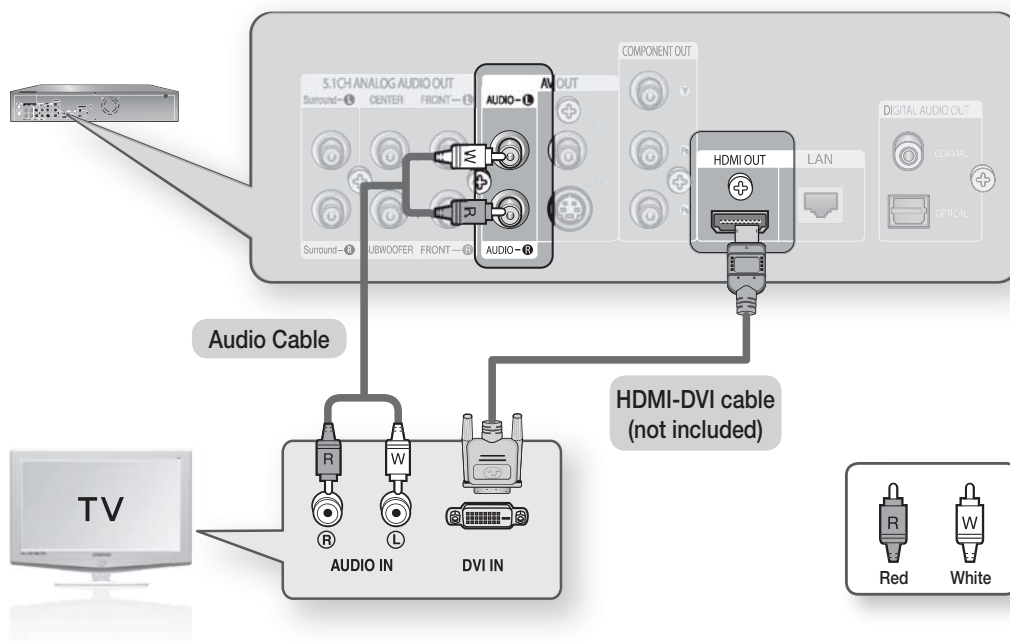

CONNECTING TO A TV (COMPONENT)

Connecting to your TV using Component video cables.

You will enjoy high quality and accurate color reproduction images. Component video separates the picture element into black and white(Y), blue(Pb), red(Pb) signals to present clear and clean images. (Audio signals are delivered through the audio output.)

1. Using component video cables (not included), connect the **COMPONENT VIDEO OUT** terminals on the rear of the Blu-ray Disc Player to the **COMPONENT IN** terminals of your TV.
2. Using the audio cables, connect the **AUDIO (red and white) OUT** terminals on the rear of the Blu-ray Disc Player to the **AUDIO (red and white) IN** terminals of your TV. Turn on the Blu-ray Disc Player and TV.
3. Press the input selector on your TV remote control until the Component signal from the Blu-ray Disc Player appears on the TV screen.
 - If you have set the remote control to properly operate with your TV (see pages 18~19), press the **TV INPUT SEL.** button on the remote control and select COMPONENT as the external source of the TV.

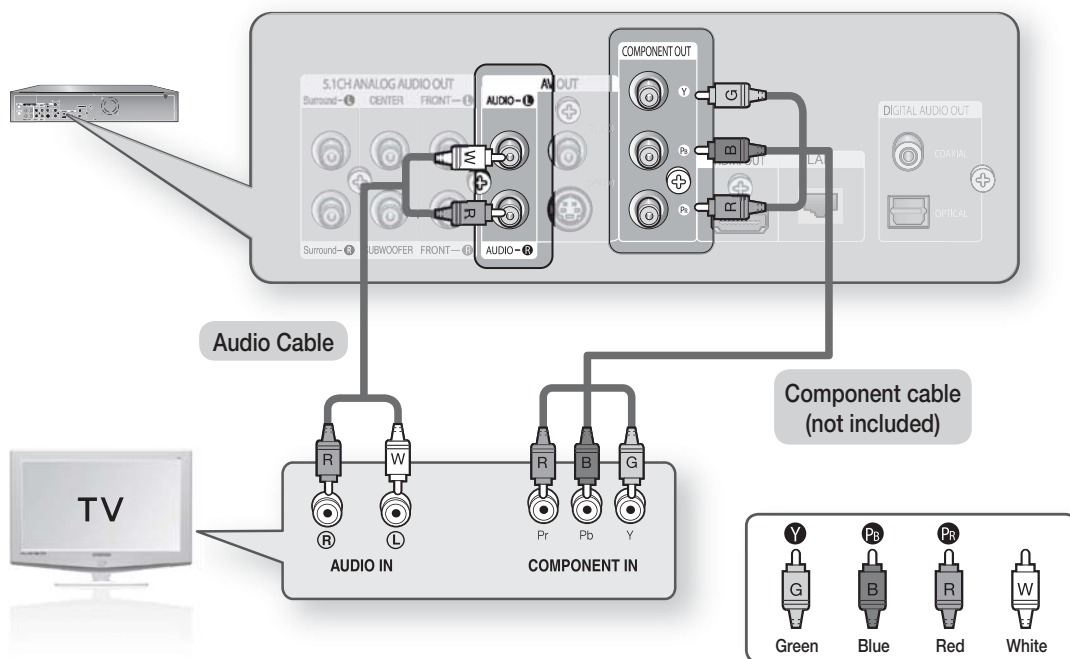

- Depending on the manufacturer, the component terminals on your TV may be marked "R-Y, B-Y, Y" or "Cr, Cb, Y" instead of "Pr, Pb, Y". The number and position of terminals may vary depending on the TV set. Please refer to the user's manual of your TV.
- You can select from a variety of resolution settings such as 1080i, 720p, 480p and 480i, depending on the disc type. (See page 40)
- The actual resolution may differ from the setting in the SETUP menu if both Component and HDMI cables are connected. The resolution may also be different depending on the disc. (See page 40)

connections

CONNECTING TO A TV (S-VIDEO)

Connecting to your TV using an S-Video cable.

You will enjoy high quality images. S-Video separates the picture element into black and white(Y) and color(C) signals to present clearer images than regular video input mode.

(Audio signals are delivered through the audio output.)

1. Using an S-Video cable (not included), connect the **S-VIDEO OUT** terminal on the rear of the Blu-ray Disc Player to the **S-VIDEO IN** terminal of your TV.
2. Using the audio cables, connect the **AUDIO (red and white) OUT** terminals on the rear of the Blu-ray Disc Player to the **AUDIO (red and white) IN** terminals of your TV. Turn on the Blu-ray Disc Player and TV.
3. Press the input selector on your TV remote control until the S-Video signal from the Blu-ray Disc Player appears on your TV screen.
 - If you have set the remote control to properly operate with your TV (see pages 18~19), press the **TV INPUT SEL.** button on the remote control and select S-VIDEO as the external source of the TV.

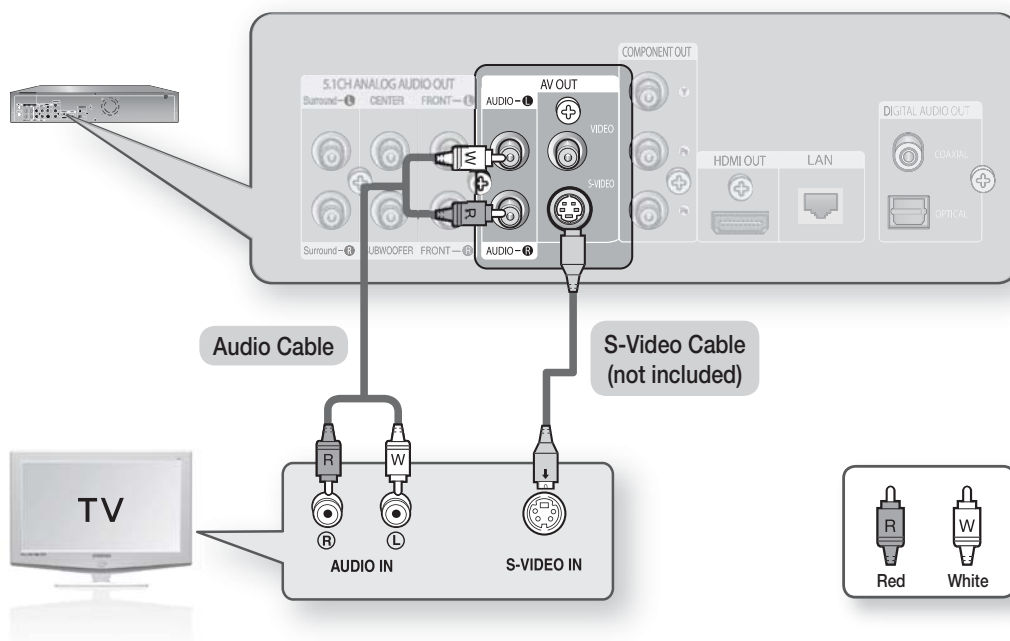

- The S-VIDEO source is always output in 480i resolution regardless of the set resolution in the SETUP menu. (See page 40)

CONNECTING TO A TV(VIDEO)

1. Using video/audio cables, connect the **VIDEO (yellow) / AUDIO (red and white) OUT** terminals on the rear of the Blu-ray Disc Player to the **VIDEO (yellow) / AUDIO (red and white) IN** terminals of your TV.
2. Turn on the Blu-ray Disc Player and TV.
3. Press the input selector on your TV remote control until the Video signal from the Blu-ray Disc Player appears on the TV screen.
 - If you have set the remote control to properly operate with your TV (see pages 18~19), press the **TV INPUT SEL.** button on the remote control and select VIDEO as the external source of the TV.

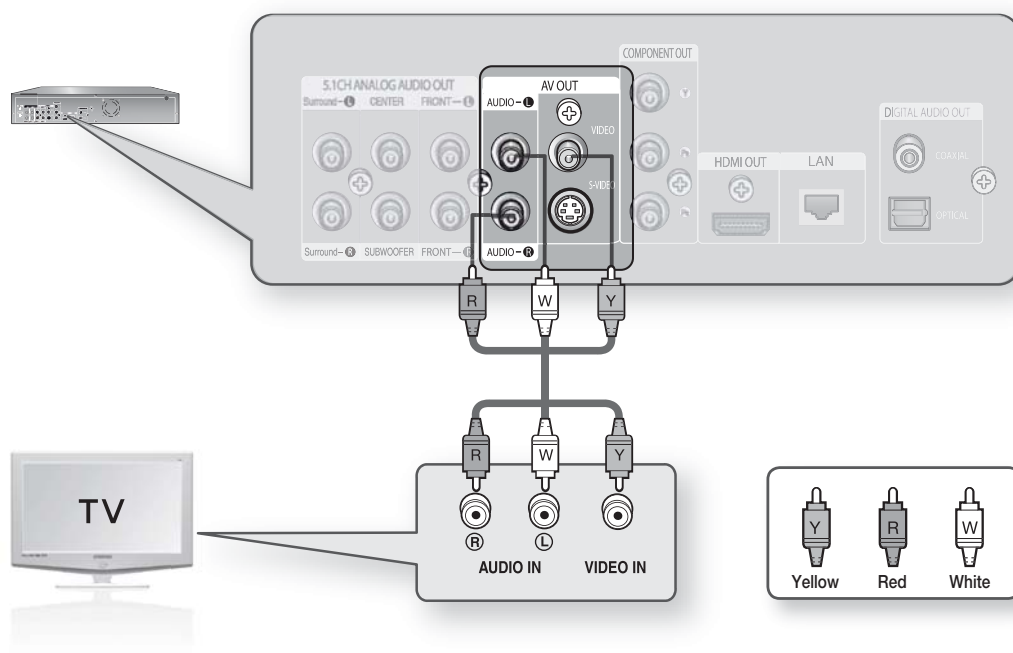

- Noise may be generated if the audio cable placed too close to the power cable.
- If you want to connect to an Amplifier, please refer to the Amplifier connection pages. (See pages 26~29)
- The number and position of terminals may vary depending on your TV set. Please refer to the user's manual of your TV.
- If there is one audio input terminal on the TV, connect it to the [AUDIO OUT][left] (white) terminal of the Blu-ray Disc Player.
- The VIDEO source is always output in 480i resolution regardless of the set resolution in the SETUP menu. (See page 40)

connections

CONNECTING TO AN AUDIO SYSTEM (2 CHANNEL AMPLIFIER)

1. Using the audio cables, connect the **AUDIO (red and white) OUT** terminals on the rear of the Blu-ray Disc Player to the **AUDIO (red and white) IN** terminals of your Amplifier.
2. Using the video signal cable(s), connect the **HDMI, COMPONENT, S-VIDEO, or VIDEO OUT** terminals on the rear of the Blu-ray Disc Player to the **HDMI, COMPONENT, S-VIDEO, or VIDEO IN** terminal of your TV as described on pages 20 to 25.
3. Turn on the Blu-ray Disc Player, TV and Amplifier.
4. Press the input select button of the Amplifier to select the **external input** in order to hear sound from the Blu-ray Disc Player. Refer to your Amplifier's user manual to set the Amplifier's audio input.

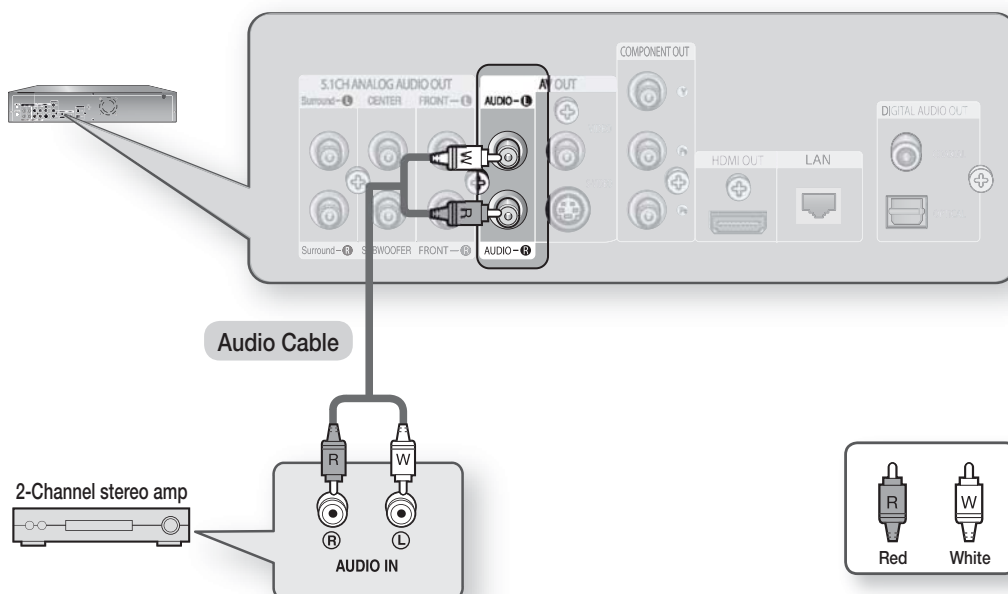

- Manufactured under license from Dolby Laboratories. "Dolby" and the double-D symbol are trademarks of Dolby Laboratories.
- "DTS" and "DTS Digital Surround" are registered trademarks of DTS, Inc.

CONNECTING TO AN AUDIO SYSTEM (5.1 CHANNEL AMPLIFIER)

1. Using the audio cables, connect the **5.1 ANALOG AUDIO OUT (Front R, Front L, CENTER, SUBWOOFER, Surround L, Surround R)** terminals on the rear of the Blu-ray Disc Player to the **5.1 Channel ANALOG AUDIO IN (Front R, Front L, CENTER, SUBWOOFER, Surround L, Surround R)** terminals of your Amplifier.
2. Using the video signal cable(s), connect the **HDMI, COMPONENT, S-VIDEO, or VIDEO OUT** terminals on the rear of the Blu-ray Disc Player to the **HDMI, COMPONENT, S-VIDEO, or VIDEO IN** terminal of your TV as described on pages 20 to 25.
3. Turn on the Blu-ray Disc Player, TV and Amplifier.
4. Press the input select button of the Amplifier to select **external input** in order to hear sound from the Blu-ray Disc Player. Refer to your Amplifier's user manual to set the Amplifier's audio input.

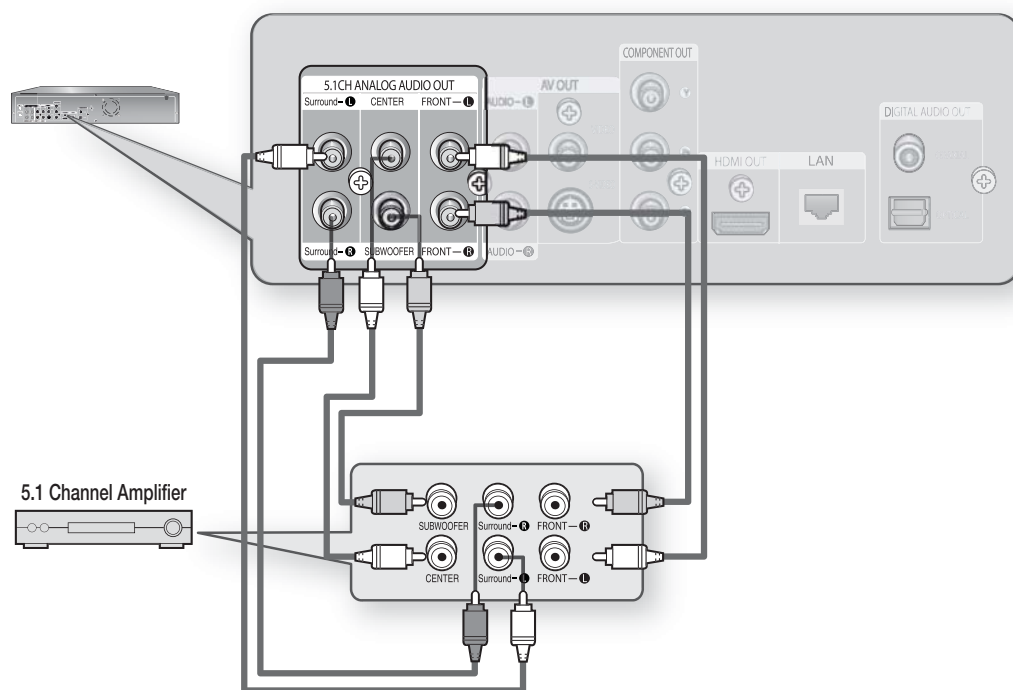

- Please turn the volume down when you turn on the Amplifier. Sudden loud sound may cause damage to the speakers and your ears.
- Please set the audio in the menu screen according to the Amplifier. (See pages 35~36)
- The position of terminals may vary depending on the Amplifier. Please refer to the user's manual of your Amplifier.
- The front left and right outputs on your player and 5.1 channel amplifier must be connected to hear disc menu audio from certain Blu-Ray discs.

connections

CONNECTING TO AN AUDIO SYSTEM (DOLBY DIGITAL, DTS AMPLIFIER)

1. If using an optical cable (not included), connect the **DIGITAL AUDIO OUT (OPTICAL)** terminal on the rear of the Blu-ray Disc Player to the **DIGITAL AUDIO IN (OPTICAL)** terminal of your Amplifier.
If using a coaxial cable (not included), connect the **DIGITAL AUDIO OUT (COAXIAL)** terminal on the rear of the Blu-ray Disc Player to the **DIGITAL AUDIO IN (COAXIAL)** terminal of the Amplifier.
2. Using the video signal cable(s), connect the **HDMI**, **COMPONENT**, **S-VIDEO**, or **VIDEO OUT** terminals on the rear of the Blu-ray Disc Player to the **HDMI**, **COMPONENT**, **S-VIDEO**, or **VIDEO IN** terminals of your TV as described on pages 20 to 25.
3. Turn on the Blu-ray Disc Player, TV, and Amplifier.
4. Press the input select button of the Amplifier to select the **external input** in order to hear sound from the Blu-ray Disc Player. Refer to your Amplifier's user manual to set the Amplifier's audio input.

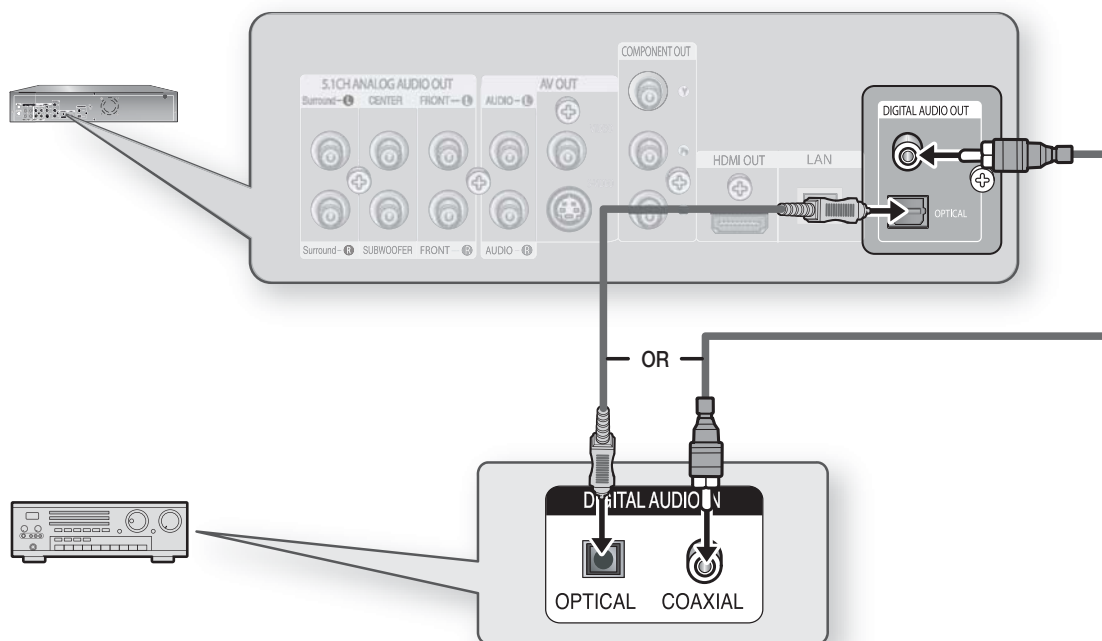

- Please turn the volume down when you turn on the Amplifier. Sudden loud sound may cause damage to the speakers and your ears.
- Please set the audio in the menu screen according to the Amplifier. (See pages 35~36)
- The position of terminals may vary depending on the Amplifier. Please refer to the user's manual of your Amplifier.
- When using this connection, Blu-ray Discs with an LPCM audio soundtrack will only be heard over the front two channels.

CONNECTING TO AN AUDIO SYSTEM (HDMI SUPPORTED AMPLIFIER)

1. Using the HDMI-HDMI cable (not included), connect the **HDMI OUT** terminal on the rear of the Blu-ray Disc Player to the **HDMI IN** terminal of your Amplifier.
2. Using the HDMI-HDMI cable, connect the **HDMI OUT** terminal of the Amplifier to the **HDMI IN** terminal of your TV.
3. Turn on the Blu-ray Disc Player, TV, and Amplifier.
4. Press the input select button of the Amplifier to select **external input** in order to hear sound from the Blu-ray Disc Player. Refer to your Amplifier's user manual to set the Amplifier's audio input.

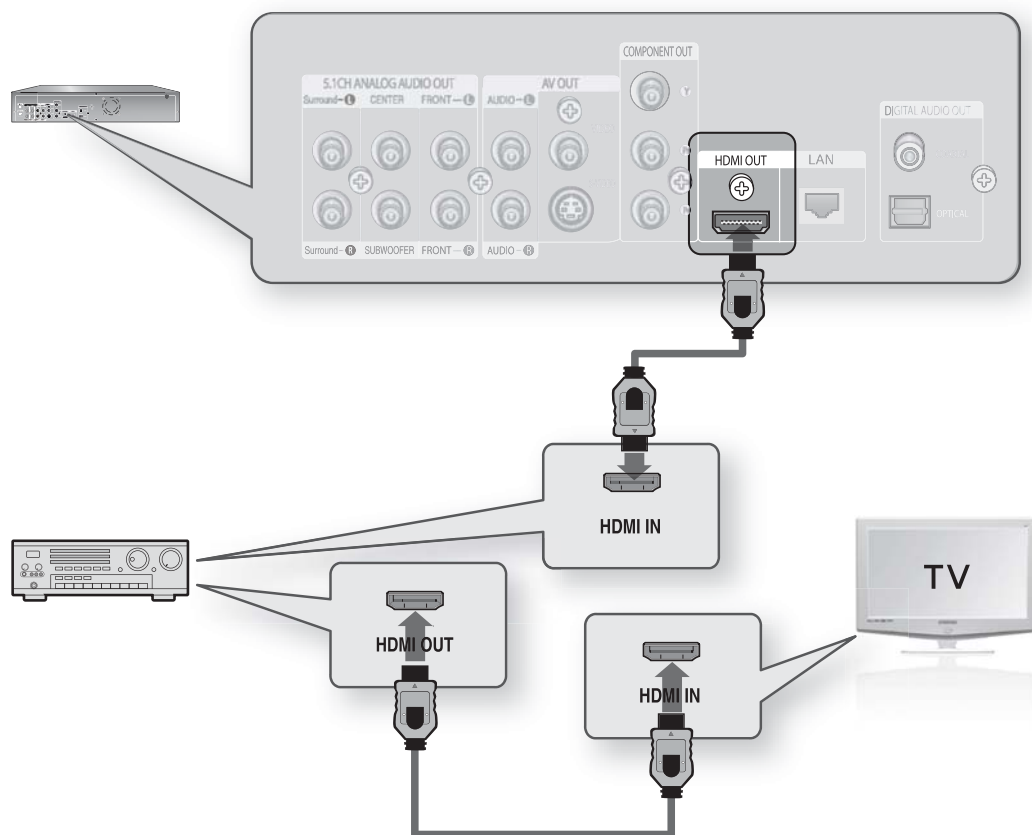

- Please turn the volume down when you turn on the Amplifier. Sudden loud sound may cause damage to the speakers and your ears.
- Please set the audio in the menu screen according to the Amplifier. (See pages 35~36)
- The position of terminals may vary depending on the Amplifier. Please refer to the user's manual of your Amplifier.

connections

CONNECTING TO SAMSUNG'S FTP/INTERNET SITE FOR SOFTWARE UPGRADES

1. Using the Direct LAN Cable (UTP cable), connect the LAN terminal on the rear of the Blu-ray Disc Player to the LAN terminal of your modem.
 - Connect to the Internet for future software upgrades.

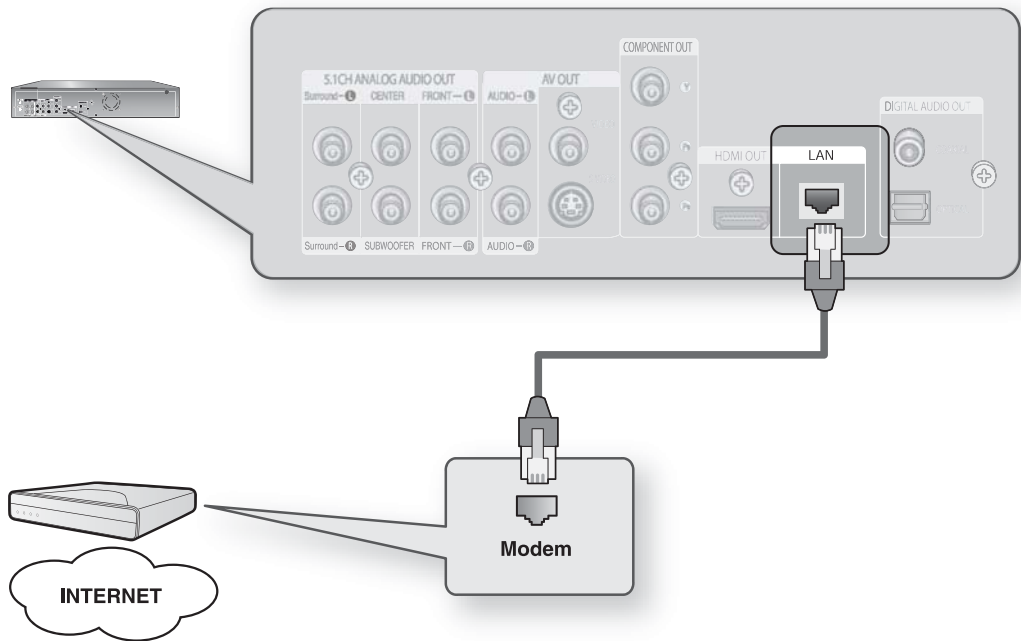

 See pages 45~48 for the Software Upgrade procedure.

basic functions of your Blu-ray Disc Player

This section introduces basic playback functions and playback by disc type.

BEFORE PLAYING

- Turn on your TV and set it to the correct Video Input (the input the Blu-ray player is connected to).
- If you connected an external Audio System, turn on your Audio System and set it to the correct Audio Input.

After plugging in the player, the first time you press the **POWER** button, this screen comes up:

If you want to select a language, press a **NUMBER** button. (This screen will only appear when you plug in the player for the first time.) If the language for the startup screen is not set, the settings may change whenever you turn the power on or off. Therefore, make sure that you select the language you want to use. Once you select a menu language, you can change it by pressing the **▶▶** button on the front panel of the unit for more than 5 seconds with no disc in the unit. Then the MENU LANGUAGE SELECTION window appears again where you can reset your preferred language.



- Discs which cannot be played on this player.
 - BD-R
 - BD-RE
 - HD DVD
 - DVD+RW
 - DVD+R
 - DVD-ROM
 - DVD-RAM
 - CDV
 - CD-ROM
 - CVD
 - CD-I
 - Super Audio CD(except CD layer)
 - CDGs play audio only, not graphics.
- Ability to play back may depend on recording conditions.
 - DVD-R
 - CD-RW/R
 - DVD-RW (V mode)
 - The unit may not play certain CD-R, CD-RW and DVD-R due to the disc type or recording conditions.
- Blu-ray Disc is a new and evolving format. Accordingly, disc compatibility issues with new and existing format discs are possible. Not all discs are compatible and not every disc will playback. For additional information, refer to the Disc Type and Characteristics and Compliance and Compatibility Notice sections of this Manual. If you encounter compatibility problems, please contact SAMSUNG customer care center.
- The unit cannot play CD-R/-RW and DVD-RW/-R recorded content such as divx, avi, mpg, mov, wma.

basic functions of your Blu-ray Disc Player

ON-SCREEN MENU NAVIGATION

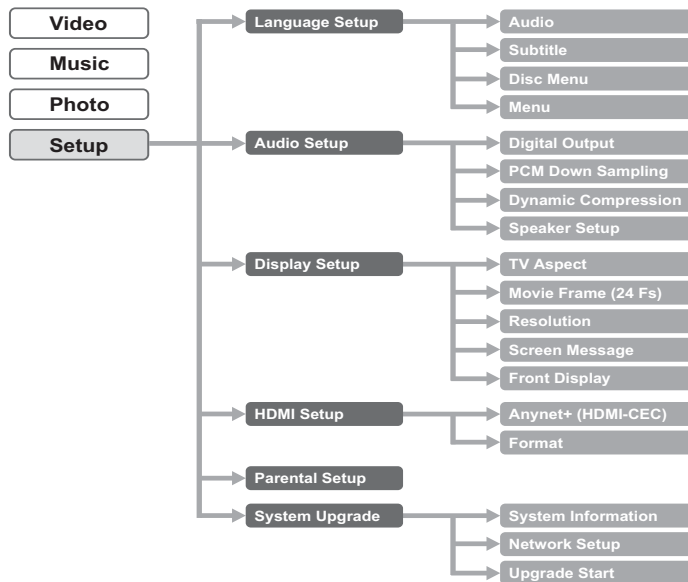

PLAYING A DISC

1. Press the **OPEN/CLOSE** (⏏) button.
The STANDBY indicator light goes out and the tray opens.
2. Place a disc gently into the tray with the disc's label facing up.
3. Press the **PLAY/PAUSE** (⏮) button or **OPEN/CLOSE** (⏏) button to close the disc tray.



- When you stop disc play, the player remembers where you stopped, so when you press **PLAY/PAUSE** (⏮) button again, it will pick up where you left off.
- Press the **STOP** (⏏) button twice during playback to disable the Resume function.
- To pause the playback, press the **PLAY/PAUSE** (⏮) button during playback. To resume, press the **PLAY/PAUSE** (⏮) button once again.
- If the player is left in the stop mode for more than 10 minutes without any user interface, a screen saver will appear on your TV. If the player is left in the screen saver mode for more than 30 minutes, the power will automatically turn off except during playback of an MP3/CDDA and/or JPEG. (Automatic Power-Off Function)
- MP3/CDDA : if no button is pressed for more than 10 minutes, the screen saver appears.
- JPEG : the screen saver program or the auto power off function will be deactivated when playing a photo file.

USING THE SEARCH AND SKIP FUNCTIONS

During play, you can search quickly through a chapter or track, and use the skip function to jump to the next selection.

Searching through a Chapter or Track



During playback, press the **SEARCH** (⏪ ⏩) button.

- If you want to search at a faster speed on the BD/DVD, press this button.
- If you press the **SEARCH** (⏩) button,
▶▶ X2 ▶▶ X4 ▶▶ X8 ▶▶ X16 ▶▶ X32 ▶▶ X128
- If you press the **SEARCH** (⏪) button,
◀◀ X2 ◀◀ X4 ◀◀ X8 ◀◀ X16 ◀◀ X32 ◀◀ X128



- No sound is heard during search mode.

Skipping Tracks



During playback, press the **SKIP** (⏮ ⏭) button.

When playing a BD/DVD, if you press the **SKIP** (⏭) button, it moves to the next chapter. If you press the **SKIP** (⏮) button, it moves to the beginning of the chapter. One more press makes it move to the beginning of the previous chapter.

SLOW MOTION PLAY/STEP MOTION PLAY

Slow Motion Play



In pause or step mode, press the **SLOW** button on the remote control for Slow Motion play.

- If you press the **SLOW** button, ▶ 8/1 ▶ 4/1 ▶ 2/1
- To return to normal speed playback, press the **PLAY/PAUSE** (⏮) button.



- This (⊗) icon indicates an invalid button press.
- No sound is heard during slow mode.
- Slow motion operates only in the forward direction.

Step Motion Play



Press the **STEP** button on the remote control during play for Step Motion play.

- Each time the button is pressed a new frame will appear.
- When the **STEP** button is pressed, the next frame will be activated.
- Press the **PLAY/PAUSE** (⏮) button to resume normal play.



- No sound is heard during step mode.
- Step motion operates only in the forward direction.

system setup

For your convenience, configure proper settings for the external device to connect or any other environment before using the player.

SETTING UP THE LANGUAGE OPTIONS

If you set the audio, subtitle, disc menu and player menu, in advance, they will come up automatically every time you watch a movie.

1. With the unit in Stop mode, press the **MENU** button.
2. Press the **▲▼** buttons to select **Setup**, then press the **ENTER** or **▶** button.
3. Press the **▲▼** buttons to select **Language Setup**, then press the **ENTER** or **▶** button. Language setup menu will be displayed.

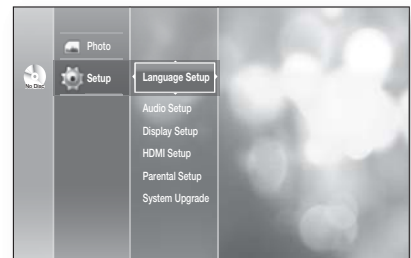

4. Press the **▲▼** buttons to select the desired language option, press the **ENTER** or **▶** button.

- **Audio** : For the disc audio language.
- **Subtitle** : For the disc subtitles.
- **Disc Menu** : For the disc menu contained on the disc.
- **Menu** : For the on-screen menu of your Blu-ray Disc Player.



5. Press the **▲▼** buttons to select the desired language, then press the **ENTER** button.



- Press the **RETURN** or **◀** button to return to the previous menu. Press the **MENU** button to exit the menu.
- The selected language will only appear if it is supported on the disc.



SETTING UP THE AUDIO OPTIONS

Allows you to set up the Audio device and sound status depending on the audio system being used with the player.

1. With the unit in Stop mode, press the **MENU** button.
2. Press the **▲▼** buttons to select **Setup**, then press the **ENTER** or **▶** button.

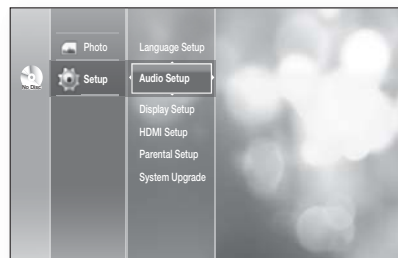

3. Press the **▲▼** buttons to select **Audio Setup**, then press the **ENTER** or **▶** button.

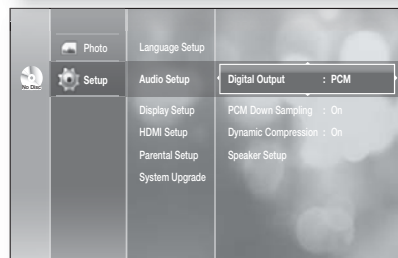

4. Press the **▲▼** buttons to select the desired audio option from the options described below, then press the **ENTER** or **▶** button.
5. Press the **▲▼** buttons to select the desired item, then press the **ENTER** button.



- Press the **RETURN** or **◀** button to return to the previous menu.
Press the **MENU** button to exit the menu.

Digital Output

- **PCM** : Select this when your equipment does not decode Dolby Digital.
- **Bitstream** : Outputs Dolby Digital or DTS audio as Bitstream. Select this when your AV receiver or AV amplifier has a Dolby Digital or DTS Decoder.

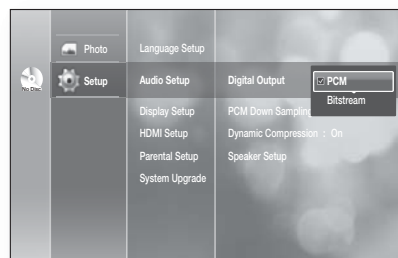

- If you have selected a LPCM sound track on a disc, the output will automatically be set to PCM.
- Be sure to select the correct Digital Output or you will hear no sound or a loud noise.
- When playing a Dolby Digital movie make sure the Digital Output is set to Bitstream.
- If the HDMI device (Receiver, TV) is not compatible with compressed formats (Dolby digital, DTS), The audio signal outputs as PCM.

system setup

PCM Down Sampling

- **On** : Select this when the Amplifier connected to the player is not 96KHz compatible. 96KHz signals will be down converted to 48KHz
- **Off** : Select this when the Amplifier connected to the player is 96KHz compatible. Signals will be output without any changes.

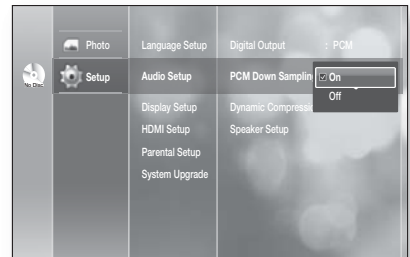

- Even when PCM Down Sampling is set to Off, some discs will only output downsampled audio through the coaxial and optical digital outputs.

HDMI

- If your TV is not compatible with compressed multi-channel formats (Dolby Digital, DTS), you should set Digital Audio to PCM.
- If your TV is not compatible with LPCM sampling rates over 48kHz, you should set PCM Down Sampling to On.

Dynamic Compression

This is only active when a Dolby Digital signal is detected.

- **Off** : You can enjoy the movie with the standard Dynamic Range.
- **On** : When Movie soundtracks are played at low volume or from smaller speakers, the system can apply appropriate compression to make low-level content more intelligible and prevent dramatic passages from getting too loud.

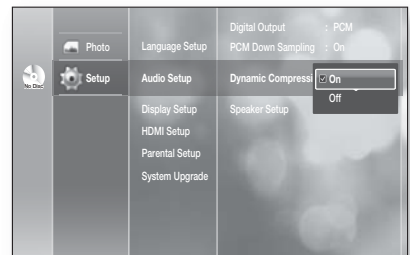

SETTING UP THE SPEAKER OPTIONS

If you have connected this player to an Amp/Receiver or Home theater via the 5.1 channel Analog outputs you need to set the Speaker Options for the best sound.

1. With the unit in Stop mode, press the **MENU** button.
2. Press the **▲▼** buttons to select **Setup**, then press the **ENTER** or **▶** button.
3. Press the **▲▼** buttons to select **Audio Setup**, then press the **ENTER** or **▶** button.
4. Press the **▲▼** buttons to select **Speaker Setup**, then press the **ENTER** or **▶** button.
5. Press the **▲▼◀▶** buttons to select the desired Speaker, then press the **ENTER** button.
6. When done, use the **▲▼◀▶** buttons to select **Save**, then press the **ENTER** button.
If you don't want to save your work, use the **▲▼◀▶** buttons to select **Cancel**, then press the **ENTER** button.

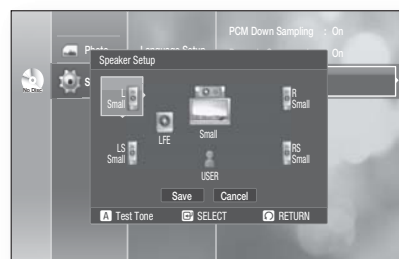
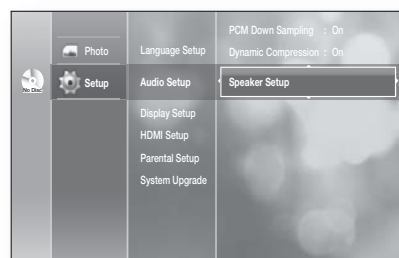
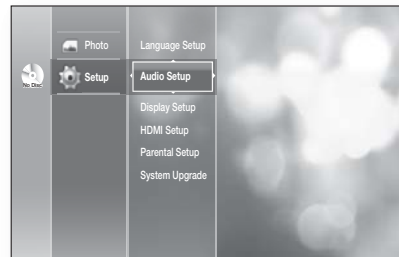

 Press the **RETURN** or **◀** button to return to the previous menu.

Speaker Setup

Front (L, R)	Large, Small
Center (C)	Large, Small, None
Surround (LS, RS)	Large, Small, None
Subwoofer (SW)	LFE, None

Speaker

- **Large** : Delivers full bandwidth sound with bass below 100 Hz.
- **Small** : If LFE is on, bass below 100 Hz will be outputted through a Subwoofer instead of the speakers. If LFE is off and the Front Speaker is set to Large, sound will be outputted through the Front Speaker.
- **None** : Select to disable the speakers.

Subwoofer Speaker

- **LFE** : Select to use the subwoofer speaker.
- **None** : Select to disable the subwoofer speaker.
(This option can only be selected when the Front (L+R) speakers are set to Large.)

Press the RED(A) button

- A test tone will be sent to **L → C → R → RS → LS → LFE** in order so you can make sure the speakers are set up correctly.
- To end the test tone, press the **RED (A)** button again.
- The test tone can only be activated when no discs are in the unit.

system setup

SETTING UP THE VIDEO DISPLAY/OUTPUT OPTIONS

This function allows you to setup the TV screen settings. This function depends on the disc or TV type. It may not work with some discs or TVs.

1. With the unit in Stop mode, press the **MENU** button.
2. Press the **▲▼** buttons to select **Setup**, then press the **ENTER** or **▶** button.
3. Press the **▲▼** buttons to select **Display Setup**, then press the **ENTER** or **▶** button.
Video setup menu will be displayed.
4. Press the **▲▼** buttons to select the desired display option from the options on the following pages.
5. Press the **▲▼** buttons to select the desired sub-menu item from a video display option, then press the **ENTER** button.

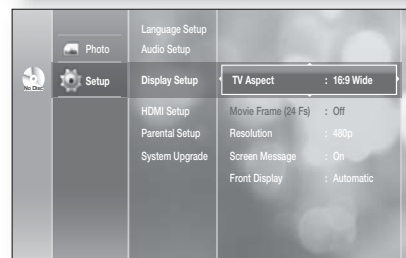
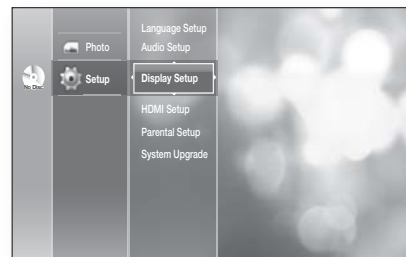

- Press the **RETURN** or **◀** button to return to the previous menu. Press the **MENU** button to exit the menu.

TV Aspect

Depending on the type of television you have, you may want to adjust the screen setting. (aspect ratio)



- **4:3 Letter Box :**
Select when you want to see the total 16:9 ratio screen BD/DVD supplies, even though you have a TV with a 4:3 ratio screen. Black bars will appear at the top and bottom of the screen.



- **4:3 Pan-Scan :**
Select this for conventional size TV when you want to see the central portion of the 16:9 screen. (Extreme left and right side of movie picture will be cut off.)



- **16:9 Wide :**
You can view the full 16:9 picture on your widescreen TV.

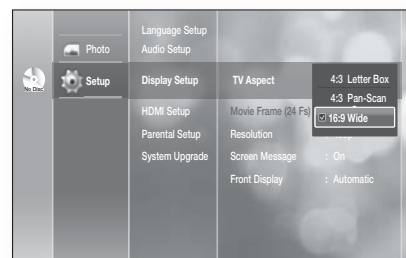

- Depending on the disc type, some aspect ratios may not be available.
- Certain movies will be displayed in 4:3 Pillarbox (black bars on sides of picture) even if 16:9 wide is selected.

Movie Frame (24 Fs)

Movies are usually filmed at 24 frames per second. Some Blu-ray Discs have the capability of playing back at this frame rate. Setting the Movie Frame (24Fs) feature to ON allows you to adjust the Blu-ray player's HDMI output to 24 frames per second for improved picture quality.

You can enjoy the Movie Frame (24Fs) feature solely on a TV supporting this frame rate.

This menu can only be selected in 1080i or 1080p HDMI output resolution modes.

Depending on the disc, two types of source may be included: Movie material (24 frame) and Video material (30 frame). When the source switches between Movie and Video, the screen may blink for a few seconds.

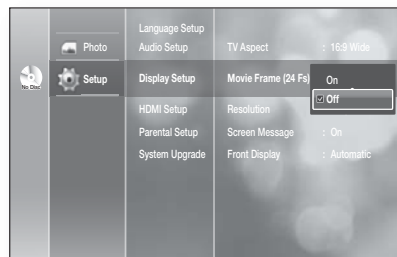

Resolution

Sets the output resolution of the Component and HDMI video signal.

- The number in 480i, 480p, 720p, 1080p and 1080i indicates the number of lines of video. The i and p indicate interlace and progressive scan, respectively.
 - 1080p : Outputs 1080 lines of progressive video.
 - 1080i : Outputs 1080 lines of interlaced video.
 - 720p : Outputs 720 lines of progressive video.
 - 480p : Outputs 480 lines progressive video.
 - 480i : Outputs 480 lines of interlaced video.



If the connected TV does not support the movie frame or the selected resolution, you will see the following message:

If you select Yes and the resolution is not supported, the TV's screen will be blank.



- If the screen is blank, press and hold the ►► button on the front of the player for more than 5 seconds (no disc inserted). All settings are restored to the factory default. Follow the steps on the previous page to access each mode and select the Display Setup that your TV will support.

system setup

❖ Resolution according to the output mode

- BD playback

Setup \ Output	HDMI	Component	VIDEO/S-Video
1080p, Movie Frame(24Fs) off	1080p@60F	1080i	480i
1080p/1080i, Movie Frame (24Fs) on	1080p@24F	1080i	480i
1080i, Movie Frame (24Fs) off	1080i	1080i	480i
720p	720p	720p	480i
480p	480p	480p	480i
480i	480p	480i	480i

- DVD playback

Setup \ Output	HDMI	Component	VIDEO/S-Video
1080p	1080p@60F	480p	480i
1080i	1080i	480p	480i
720p	720p	480p	480i
480p	480p	480p	480i
480i	480p	480i	480i



- This player has the HDMI Auto Detect Feature. When the player is first connected to a TV via HDMI, the player's output will be set automatically to HDMI.
- If the HDMI Auto Detection feature does not work, you can't select the 1080p resolution or Movie Frame (24Fs).
- The BD disc must have the 24 frame feature in order to use the Movie Frame (24Fs) mode.
- If you have both HDMI and Component cables connected to your TV, the Component resolution may differ from the chart above.

Screen Message

- **On** : Displays messages related to operation mode.
- **Off** : Does not display messages related to operation mode.

Front Display

- **Automatic** : Display is dark during playback and bright when the unit is in Stop mode.
- **Dim** : Select to dim the display window.
- **Bright** : Select to brighten the display window.

SETTING UP THE HDMI SETUP OPTIONS

1. With the unit in Stop mode, press the **MENU** button.
2. Press the **▲▼** buttons to select **Setup**, then press the **ENTER** or **▶** button.
3. Press the **▲▼** buttons to select **HDMI Setup**, then press the **ENTER** or **▶** button.
HDMI setup menu will be displayed.
4. Press the **▲▼** buttons to select the desired display option (Anynet+ or Format), then press the **ENTER** or **▶** button.

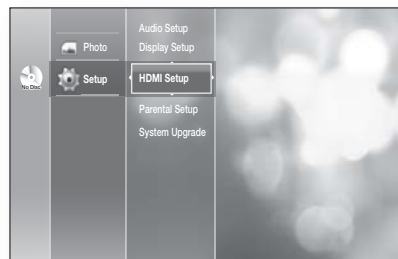

Anynet+ (HDMI-CEC)

When HDMI is set to on, you can operate Anynet+ function.

- **On** : Anynet+ functions will work.
- **Off** : Anynet+ function will not work.

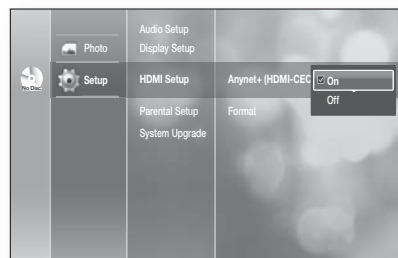

What is Anynet+?

Anynet+ is a convenient function that offers linked operations with other Samsung products with the Anynet+ feature.

You can operate this unit using a Samsung TV remote control or power on the Samsung TV and Home theater and start disc playback simply by pressing the **PLAY** button on the Blu-ray player's remote.



- This function is not available if the HDMI cable does not support CEC.

To use Anynet+

1. Connect the **BD Player** to a Samsung TV with an HDMI cable. (See pages 20~21)
2. Set the Anynet+ (HDMI CEC) to "On" on your **BD Player**.
3. Set the Anynet+ function on your TV. (See the TV instruction manual for more information.)

Anynet+ Functions

- **One touch play**
You can power on your Samsung TV and Home Theater, and play the disc in this unit simply by pressing the **PLAY** button on the Blu-ray player's remote.
- **One touch watching**
Select "Watching BD" or "Connected to BD player" (depending on your TV's menu) in the Anynet+ menu on the TV. The Blu-ray player will automatically turn on and the TV will be switched to HDMI mode.
- **Remote control Link**
You can operate this player with your Samsung TV remote control.

system setup

- Available buttons on the Samsung TV remote: These buttons work the same as this player's remote control.
 - Playback control buttons : ⏮ ⏪ ⏩ ⏭
 - Menu operation button : ⏏ ⏏ ⏏ ⏏ ⏏
 - Numeric buttons : 0 ~ 9
 - Color buttons : **A** **B** **C** **D**

TV Anynet+ Menu

When pressing the Anynet+ button on your Samsung TV's remote control, the following On-Screen Display (OSD) will be shown.

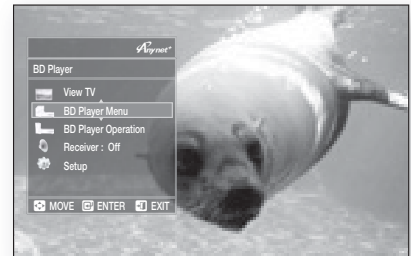

- BD Player Menu
 - When playing a movie : brings up the disc's menu (same as **DISC MENU** button on the Blu-ray player's remote control)
 - In Stop mode : brings up the SETUP menu (same as the **MENU** button on the Blu-ray player's remote control.)
- BD Player Operation Menu
 - When playing a DVD VIDEO, DVD-RW/-R, BD-ROM : shows INFO OSD (same as **INFO** button on the player's remote control)



▪ These menus will vary from Samsung TV to TV.

Format

You can optimize the HDMI output for connection to a TV or Monitor.

- **TV** : Select if connected to a TV via HDMI.
- **Monitor** : Select if connected to a Monitor via HDMI.

If the player is connected to a TV, the Monitor option is unavailable.

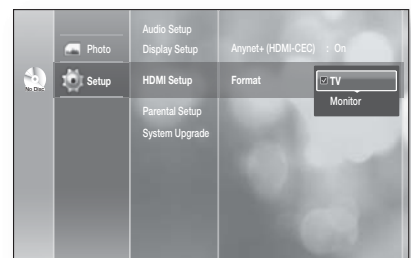

SETTING UP THE PARENTAL LOCK

The Parental Lock function works in conjunction with BD/DVDs that have been assigned a rating which helps you control the types of BD/DVDs that your family watches. There are up to 8 rating levels on a disc.



1. With the unit in Stop mode, press the **MENU** button.
2. Press the **▲▼** buttons to select **Setup**, then press the **ENTER** or **▶** button.

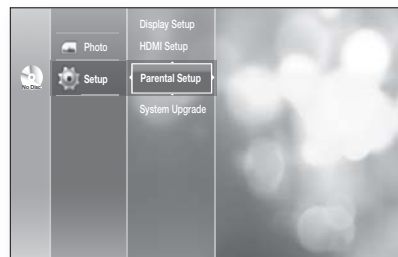

3. Press the **▲▼** buttons to select **Parental Setup**, then press the **ENTER** or **▶** button.
When you operate your Blu-ray Disc Player for the first time, the “Enter New password” message will be displayed.

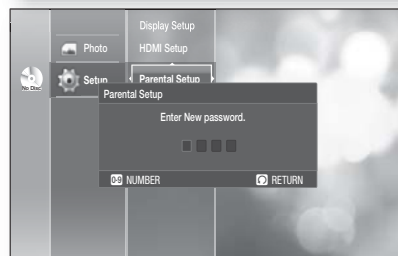

4. Enter the 4-digit password using the number buttons on the remote control.
The “Confirm the password” message will be displayed.
Enter your password again.

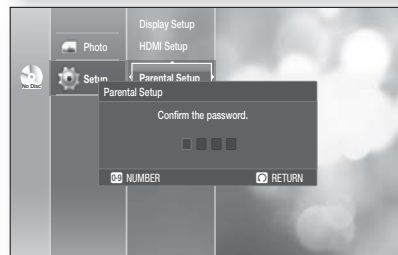

5. Press the **ENTER** or **▶** button to select **Parental Lock**.

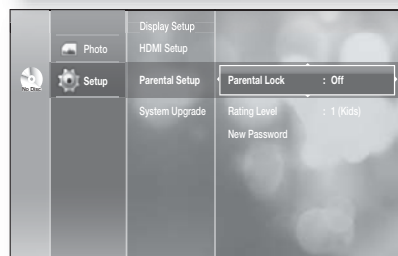

6. Press the **▲▼** buttons to select **On** or **Off**, then press the **ENTER** button.



- Press the **RETURN** or **◀** button to return to the previous menu.
Press the **MENU** button to exit the menu.

If you forgot your password

1. Remove the disc.
2. Press and hold the **▶▶** button on the front panel for 5 seconds or more.
 - All settings will revert to the factory settings.

system setup

Setting the Rating Level

1. Press the ▲▼ buttons to select **Rating Level**, then press the **ENTER** or ► button.

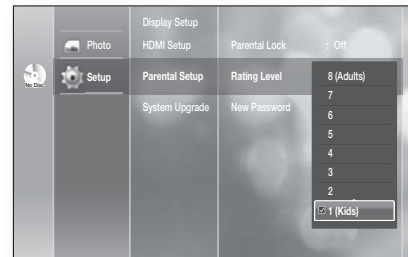

2. Press the ▲▼ buttons to select the rating level you want, then press the **ENTER** button. For example, if you select up to Level 6, discs that contain Level 7, 8 will not play. A larger number indicates that the program is intended for adult use only. Level 1 is the most restrictive and Level 8 is the least.

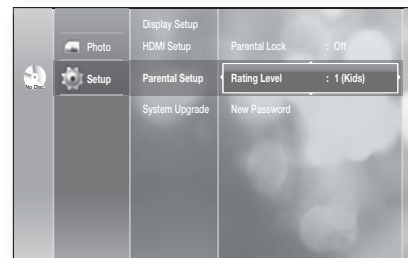

Changing the Password

1. Press the ▲▼ buttons to select **New Password**, then press the **ENTER** or ► button.

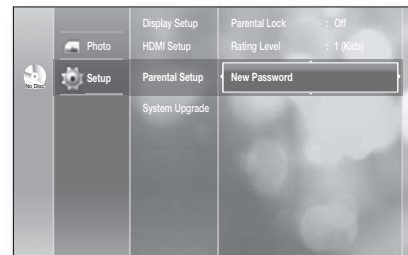

2. Enter the 4-digit password using the number buttons on the remote control. The “Enter New password.” message will be displayed.

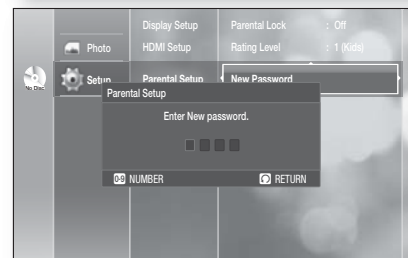

3. Enter your password again using the number buttons on the remote control.

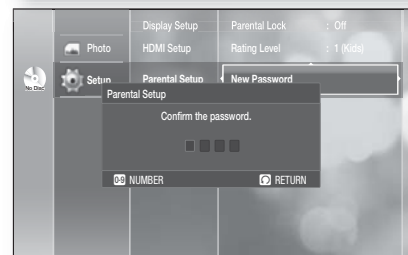

system upgrade

Samsung may offer upgrades to your Blu-ray player's firmware in the future. To upgrade this firmware you must :

1. Go to samsung.com and refer to 'SUPPORT' page to download the firmware and burn an update CD.
or
2. Connect this player's LAN terminal to the LAN terminal on your modem (see page 30) and follow the steps below.

FIRMWARE UPGRADE

1. With the unit in No Disc mode, press the **MENU** button.
2. Press the **▲▼** buttons to select **Setup**, then press the **ENTER** or **▶** button.
3. Press the **▲▼** buttons to select **System Upgrade**, then press the **ENTER** or **▶** button.
4. Press the **▲▼** buttons to select **Upgrade Start**, then press the **ENTER** or **▶** button.
5. You will see a window that allows you to check the cable or network connection status.

- If the upgrade is possible : You will see information on the current and new versions of firmware in a message box.

- If the upgrade is not possible : You will see the following description in the message box.
 - If the cable is not connected :
"This system can not connect to internet for update.
Please, check the network setup."
 - If the network connection has failed :
"This system can not connected to internet for update.
Please, check the network setup"
 - If no later version is released (the latest version has been already installed) :
"The latest version of the firmware is already installed. There is no need to update."
 - If there is a disc in the player :
"Please maintain "No Disc" state for network update."
This indicates that you must remove all discs from the unit to perform the update.

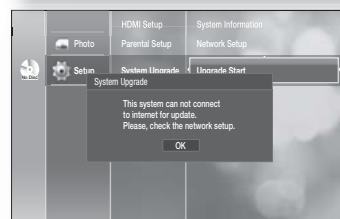
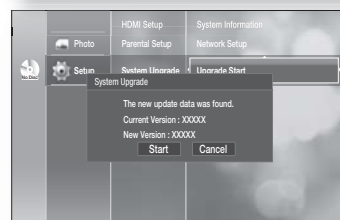
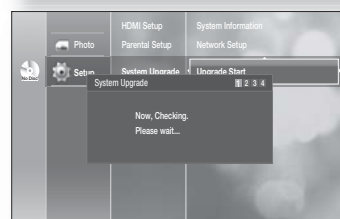
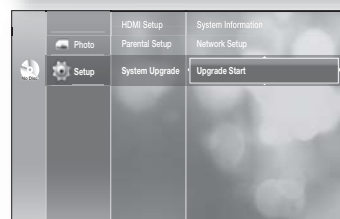

system upgrade

6. To perform the system upgrade, press the ◀▶ buttons to select **Start** and then press the **ENTER** button.

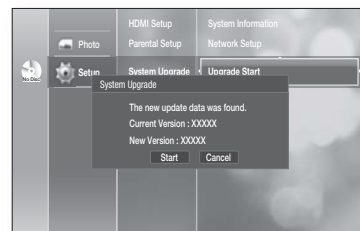

7. The system update gets started.

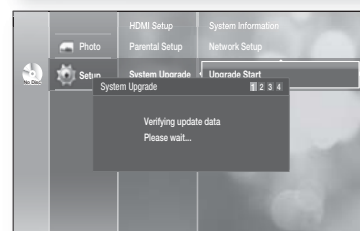
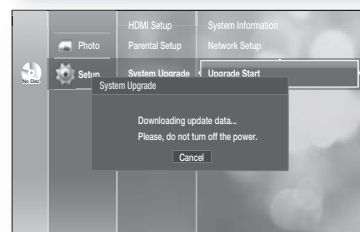

8. When the verification is done, you will see a window that allows you to update firmware. To perform the firmware update, press the ◀▶ buttons to select **Yes** and then press the **ENTER** button.

- You will see a message about the upgrade process for 3 seconds.
 - When update is finished, the power will turn off.
- If you do not want to update firmware, select **No** and then press the **ENTER** button.

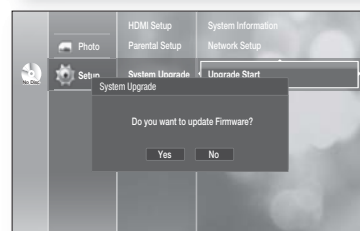

9. When the installation is done, you will see a message of **“Update Completed”**.

The player will automatically turn off in 3 seconds. All settings will revert to the factory settings. And the next time you start the system, you will see the menu language selection window.

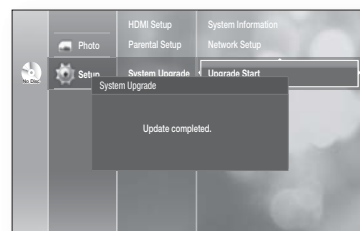

- If you want to cancel the upgrade in the process of downloading the upgrade data, press the **ENTER** button. You will see a confirmation message. Selecting **Yes** will end the upgrade process, and selecting **No** will proceed with the verification step.
- When the system upgrade is done, check the firmware details in the System Upgrade menu.
- Do not turn off the player during the System Upgrade. Otherwise, the player may not work properly.

SYSTEM INFORMATION

When the firmware upgrade is done, check the firmware details by following the steps below.

1. With the unit in Stop mode, press the **MENU** button.
2. Press the **▲▼** buttons to select **Setup**, then press the **ENTER** or **▶** button.
3. Press the **▲▼** buttons to select **System Upgrade**, then press the **ENTER** or **▶** button.
4. Press the **▲▼** buttons to select **System Information**, then press the **ENTER** or **▶** button.
You can see detailed information about the current firmware.
5. Press the **ENTER** button to select **OK**.
System Upgrade menu will be displayed.

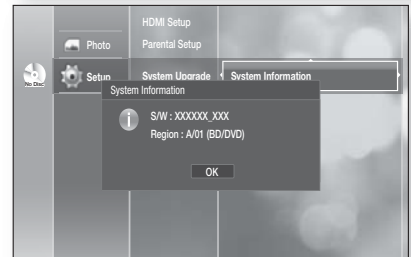
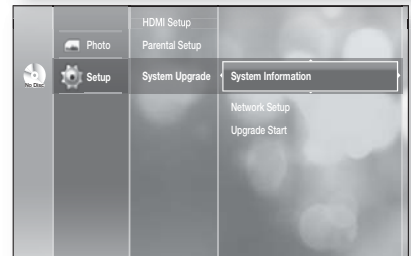
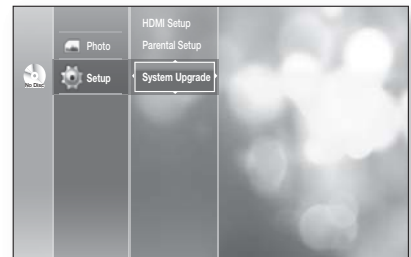

NETWORK SETUP

In some rare cases, the firmware upgrade may not succeed. If this occurs, you may need to set up your IP address, Subnet, Mask, Gateway and DNS by following the steps below.

- To setup, follow steps 1 and 3 above
4. Press the **▲▼** buttons to select **Network setup**, then press the **ENTER** or **▶** button.
You will see a menu that allows you to make network settings.
 5. Press the **▲▼** buttons to select **DHCP**, then press the **ENTER** button.

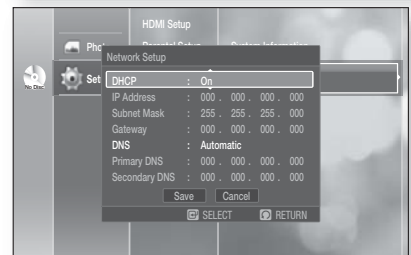
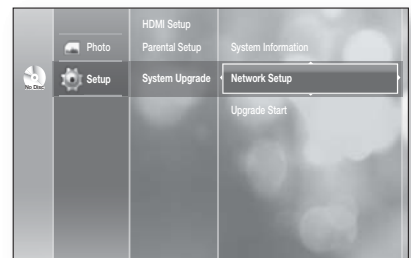

- If DHCP is set to On, you can't select IP Address, Subnet Mask or Gateway.
- If DNS is set to Automatic, you can't select Primary/ Secondary DNS.

system upgrade

6. Press the ▲▼ buttons to select a desired item, then press the **ENTER** button.

- If DHCP is set to Off and DNS is set to Manual

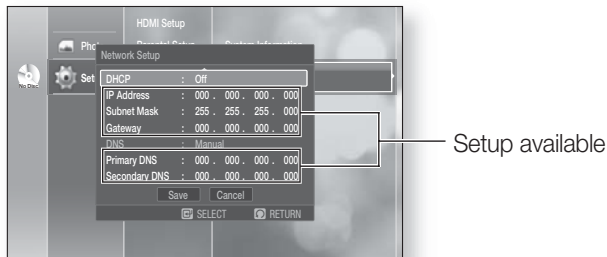

- If DHCP is set to On and DNS is set to Manual



- If DHCP is set to On and DNS is set to Automatic



-
- When you select an item, use the number and ▲▼◀▶ buttons.

7. When done, use the ▲▼ buttons to select **Save**, then press the **ENTER** button.

8. If you don't want to save your work, use the ▲▼◀▶ buttons to select **Cancel**, then press the **ENTER** button.

-
- The IP address used in this manual is for illustrative purposes only. You must refer to the your network settings for the actual IP address.

watching a movie

USING THE DISPLAY FUNCTION



1. During playback, press the **INFO** button on the remote control.
2. Press the **▲▼** buttons to select the desired item.
3. Press the **◀▶** buttons to make the desired setup and then press the **ENTER** button.
 - You may use the number buttons of the remote control to directly access a title, chapter or to start the playback from a desired time.
4. To make the screen disappear, press the **INFO** button again.

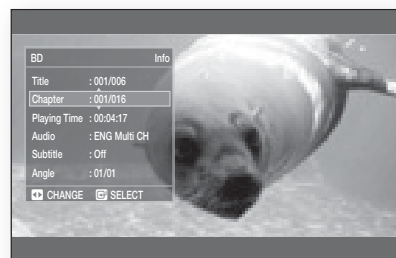

- If you are playing contents from the Info menu, in some cases, playback may malfunction depending on the title.
 - Title : To access the desired title when there is more than one in the disc. For example, if there is more than one movie on a BD/DVD, each movie will be identified as a Title.
 - Chapter: Most BD/DVD discs are recorded in chapters so that you can quickly find a specific passage.
 - Playing Time : Allows playback of the film from a desired time. You must enter the starting time as a reference. The time search function does not operate on some discs.
 - Audio : Refers to the film's soundtrack language. A BD disc can contain up to 32 audio languages and a DVD up to 8.
 - Subtitle : Refers to the subtitle languages available in the disc. You will be able to choose the subtitle languages or, if you prefer, turn them off from the screen. A BD disc can contain up to 255 subtitle languages, and a DVD up to 32.
 - Angle : When a BD/DVD contains multiple angles of a particular scene, you can use the ANGLE function.

watching a movie

USING THE DISC MENU & POPUP/TITLE MENU

Using the Disc Menu



1. During playback, press the **DISC MENU** button on the remote control.
2. Press the **▲▼◀▶** buttons to make the desired setup, then press the **▶** or **ENTER** button.
 - The Disc menu setup items may vary from disc to disc.



-  ■ Depending on the disc, the Disc Menu may not be available.

Using the Title Menu



1. During playback, press the **TITLE MENU** button on the remote control.
2. Press the **▲▼◀▶** buttons to make the desired setup, then press the **ENTER** button.
 - The Title menu setup options may vary from disc to disc.

-  ■ Depending on the disc, the Title Menu may not be available.
- Title Menu will only be displayed if there are at least two titles in the disc.

Using the Popup Menu



1. During playback, press the **POPUP MENU** button on the remote control.
2. Press the **▲▼◀▶** buttons or **ENTER** button to select the desired menu.
 - The Popup menu setup options may vary from disc to disc.

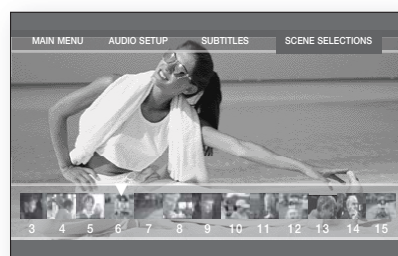

-  ■ Depending on the disc, the Popup Menu may not be available.

REPEAT PLAY

Repeat the current chapter or title.

Repeat playback



1. During playback, press the **REPEAT** button on the remote control. Repeat screen appears.

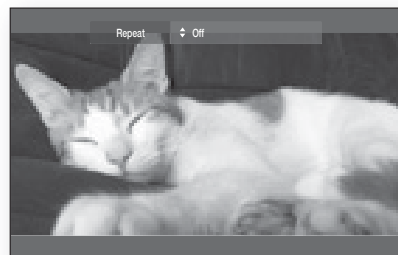

2. Press the **▲▼** buttons to select **Chapter** or **Title**.
 - BD/DVD repeats play by chapter or title.
3. To return to normal play, press the **REPEAT** button again, then press the **▲▼** buttons to select **Off**.



▪ Depending on the disc, the Repeat function may not be available.

Using the A-B Repeat function



1. Press the **Repeat A-B** button on the remote control.
2. Press the **Repeat A-B** button at the point where you want repeat play to start (A).
3. Press the **Repeat A-B** button at the point where you want repeat play to stop (B).
4. To return to normal play, press the **CANCEL** button.



▪ Point B cannot be set until 5 seconds of playback has elapsed from point A.

SELECTING THE AUDIO LANGUAGE



You can select a desired audio language quickly and easily with the **AUDIO** button.

Using the AUDIO button

1. Press the **AUDIO** button during playback. The Audio changes when the button is pressed repeatedly.
 - The audio languages are represented by abbreviations.
2. To remove the **AUDIO** icon, press the **CANCEL** or **RETURN** button.

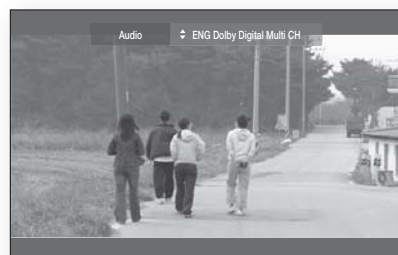

watching a movie

Using the INFO button

1. During playback, press the **INFO** button on the remote control.
2. Press the ▲▼ buttons to select Audio language.
3. Press the ◀▶ buttons on the remote control to select the desired audio.

-
- This function depends on what audio languages are encoded on the disc and may not be available.
 - A BD disc can contain up to 32 audio languages and a DVD up to 8.
 - Depending on the disc type, you can use the Audio button to change the audio sound track as well as the audio language.
Some Blu-ray Discs may allow you to select either multi-channel LPCM or Dolby digital audio sound track in English sound tracks.

SELECTING THE SUBTITLE LANGUAGE

You can select a desired subtitle quickly and easily with the **SUBTITLE** button.

Using the SUBTITLE button

1. Press the **SUBTITLE** button. The subtitle changes when the button is pressed repeatedly. The subtitle languages are represented by abbreviations.
2. To remove the **SUBTITLE** icon, press the **CANCEL** or **RETURN** button.

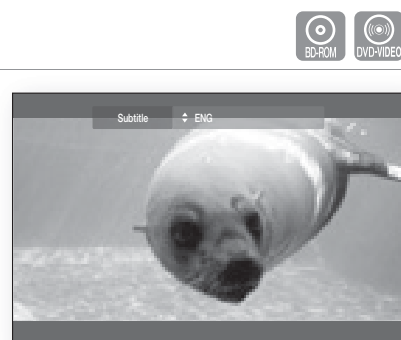

Using the INFO button

1. During playback, press the **INFO** button on the remote control.
2. Press the ▲▼ buttons to select **Subtitle**.
3. Press the ◀▶ buttons on the remote control to select the desired subtitle language.

-
- Depending on BD/DVDs, you may have to change the desired subtitle in the Disc Menu. Press the **DISC MENU** button.
 - This function depends on what subtitles are encoded on the disc and may not be available on all BD/DVDs.
 - A BD disc can contain up to 255 subtitle languages and a DVD up to 32.

CHANGING THE CAMERA ANGLE

When a BD/DVD contains multiple angles of a particular scene, you can use the ANGLE function.

Using the ANGLE function



1. During playback, press the **INFO** button on the remote control.
2. Press the **▲▼** buttons to select **Angle**.
3. Press the **◀▶** buttons or you can use the number buttons on the remote control to select the desired angle.



- If the disc has only one angle, this feature won't work. Currently, very few discs have this feature.
- Depending on the disc, these functions may not work.

USING THE BOOKMARK FUNCTION

The features lets you bookmarks sections of a DVD so you can quickly find them at a later time.

Using the MARKER button



1. During playback, press the **MARKER** button on the remote control.
The Bookmark screen appears.
2. Press the **ENTER** button when the desired scene appears.
The selected scene will be stored.
3. Press the **◀▶** buttons to move to the next position.
4. Press the **ENTER** button again when the desired scene appears.
The scene will be stored at the selected position and the bookmark time information will be shown.
 - Repeat above to bookmark other positions.
 - You can bookmark up to 8 scenes.

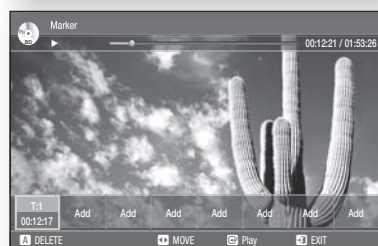

- When the disc tray is opened and then closed, bookmarks will disappear.

watching a movie

Playing back a bookmark

1. During playback, press the **MARKER** button on the remote control.

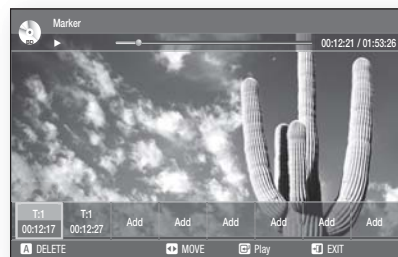

2. Press the ◀▶ buttons to select a bookmarked scene.
3. Press the **ENTER** or **PLAY/PAUSE** (⏮) button to start playing from the selected scene.

Clearing a bookmark

1. During playback, press the **MARKER** button on the remote control.

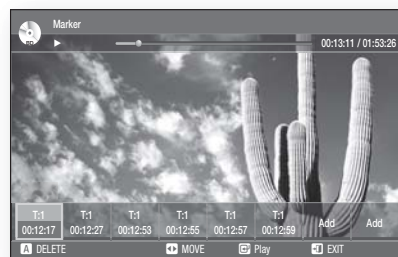

2. Press the ◀▶ buttons to select a bookmarked scene.



3. Press the **RED(A)** or **CANCEL** button to delete the selected bookmark.



listening to music

PLAYING AN AUDIO CD(CD-DA)



1. Insert an Audio CD(CD-DA) into the disc tray.
For an audio CD, the first track will be played automatically.
2. To move to the Music List, press the **STOP** or **RETURN** button.
The Music List screen is displayed
3. Press the **▲▼** buttons to select the track you want to play, and then press the **ENTER** button.

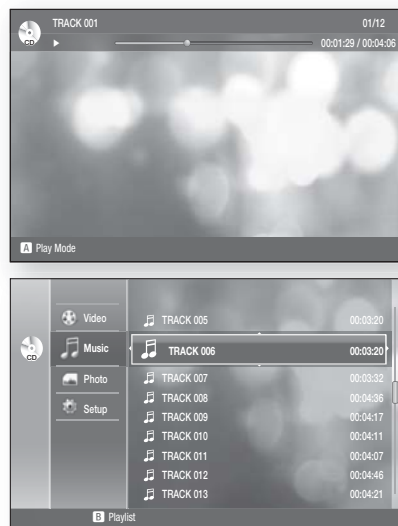

PLAYING AN MP3



1. Insert an MP3 disc into the disc tray.
 - The Menu screen is displayed.
2. Press the **▲▼** buttons to select **Music**, then press the **ENTER** button.
 - The Music List is displayed.
3. Press the **▲▼** buttons to select the MP3 file you want to play, and then press the **ENTER** button.

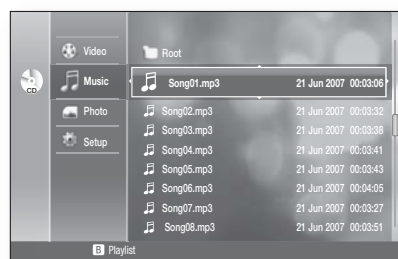

AUDIO CD(CD-DA)/MP3 SCREEN ELEMENTS

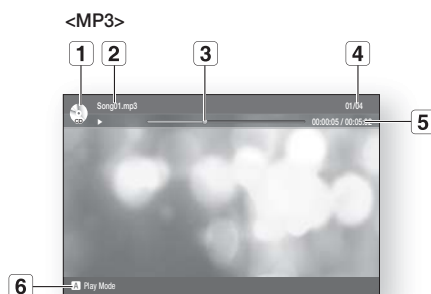
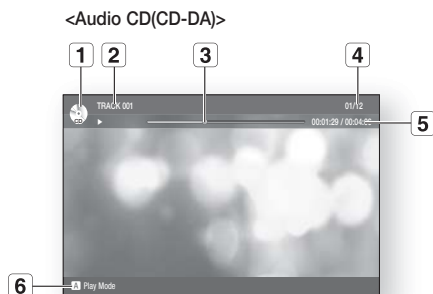

- | | | | |
|----------|--|----------|--|
| 1 | Displays the media type. | 3 | Play Status Bar. |
| 2 | Current track (song)
Audio CD(CD-DA) : Displays the number of the track currently being played.
MP3 : Displays the name of the track currently being played. | 4 | Displays the current play index, total track number. |
| | | 5 | Current /Total Play Time. |
| | | 6 | Displays available COLOR buttons.
(see next page for Color button usage). |

listening to music

BUTTONS ON THE REMOTE CONTROL USED FOR AUDIO CD (CD-DA)/ MP3 DISC PLAYBACK

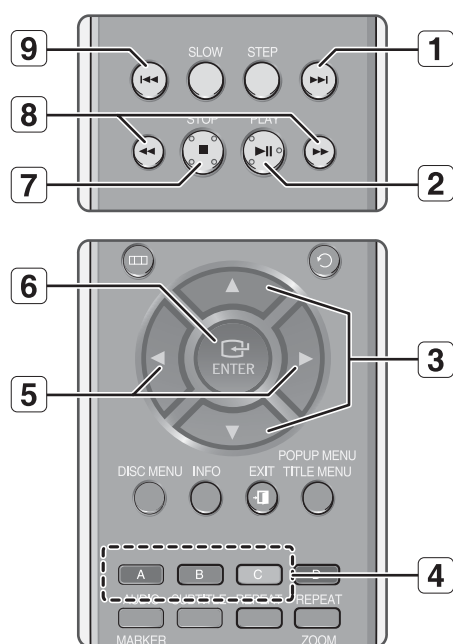

1. **SKIP** (⏮) button: During playback, plays the next track. Moves to the next page in the Music List or the Playlist.
2. **PLAY/PAUSE** (⏮) button: Plays the currently selected track. If pressed during playback, the current track is paused.
3. **▲▼** buttons : Selects a track(song) or a folder in Music List or Playlist.
4. **COLOR** buttons: RED(A), GREEN(B), YELLOW(C)
 - RED(A) button : Selects the Play Mode(Repeat) during playback.
 - GREEN(B) button : Go to Playlist from Music List/Go to Music list from Playlist.
 - YELLOW(C) button : Playlist play.
5. **◀▶** buttons
 - ▶ : Moves to the applicable folder or plays the applicable track, according to the current position.
 - ◀ : Moves to the parent folder.
6. **ENTER** button : Plays the selected track (song).
7. **STOP** (⏻) button: Stops a track(song).
8. Press the **SEARCH** (⏮) buttons :
Fast Play (only Audio CD(CD-DA)).
9. **SKIP** (⏮) button: Returns to the beginning of the current track when pressed during playback. If pressed again, your Blu-ray Disc Player moves to and plays the previous track.
If you press this button within three seconds after playback starts, the previous track will be played.
If you press this button after three seconds, the current track will be replayed from the beginning.
Moves by the page in the Music List or the Playlist.

REPEAT AUDIO CD(CD-DA) & MP3

During playback, press the **REPEAT** or **RED(A)** button repeatedly to select the repeat mode you want.

When playing an Audio CD(CD-DA) :

Normal → → →

When playing an MP3 disc :

Normal → → →

- **Normal (Audio CD(CD-DA)/MP3):** Tracks on a disc are played in the order in which they were recorded on the disc.
- **Repeat Track (Audio CD(CD-DA)/MP3)**
- **Repeat Folder (MP3)**
- **Random (Audio CD(CD-DA)/MP3)**
 - **When playing an Audio CD(CD-DA):** The random option plays a disc's track in random order.
 - **When playing an MP3 disc :** The random option plays a folder's file in random order.
- **Repeat All (Audio CD(CD-DA)):** All tracks are repeated.

- **To return to normal playback -**

Press the **REPEAT** or **RED(A)** button repeatedly to return to normal playback.

Playlist

You can create a playlist with up to 99 tracks.

To setup, follow steps 1 to 2 in page 55.

1. Press the **GREEN(B)** button.
2. Press the **▲▼** buttons to select a track, then press the **ENTER** button to add it to the Playlist. Repeat this procedure to add additional tracks.
3. If there is an undesired track in the playlist, press the **▶▲▼** button to select that track, and then press the **ENTER** button.
 - The selected track will be deleted.
4. Press the **YELLOW(C)** button to play the selected tracks. When the track is finished, the next track will automatically play.
5. To go back to the Music List, press the **STOP** or **RETURN** button.

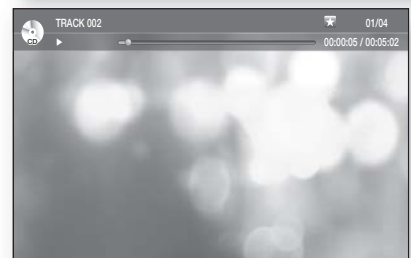
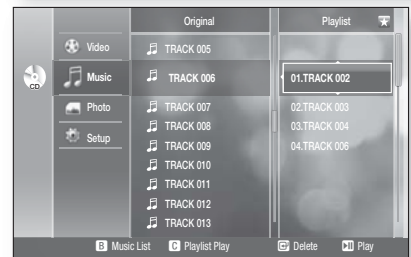
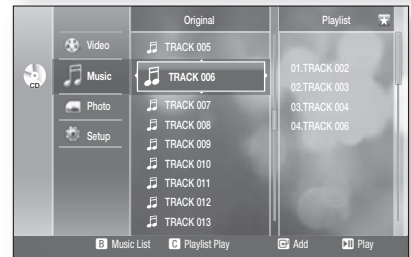
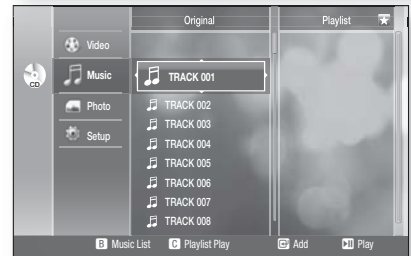
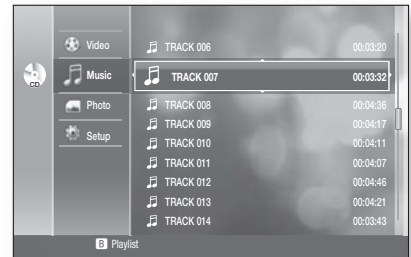

Viewing a Picture

VIEWING A PICTURE

1. Insert a JPEG disc into the disc tray.
 - The Menu screen is displayed.
2. Press the ▲▼ buttons to select **Photo**, then press the **ENTER** button.
 - The Photo List is displayed.
3. Press the ▲▼ buttons to select a picture.
 - To see the next page, press the **SKIP** (⏩) button.
 - To see the previous page, press the **SKIP** (⏪) button.

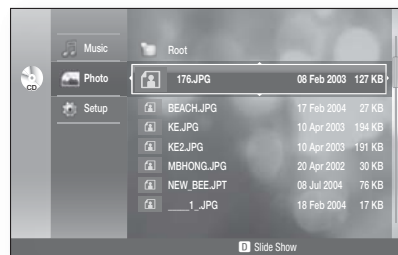

-  ■ Photo files larger than 6Mb or with more than 7 million pixels may not be played.

SLIDE SHOW

To setup, follow steps 1 and 2 above.

3. Press the **BLUE(D)** button.
The slide show starts.
4. When the SlideShow starts, press the **BLUE(D)** button to adjust the play speed.
Each time you press the button, the play speed will increase accordingly.

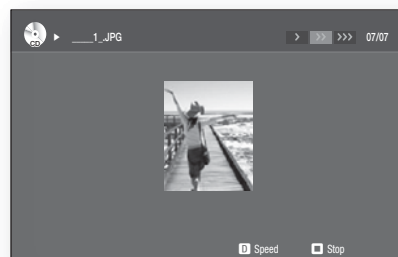

- To stop the Slide Show -
Press the **STOP** or **RETURN** button.

-  ■ JPEG's smaller than 1920 x 1080 will be displayed at normal resolution. They will not fully fill the screen.

ROTATE

To setup, follow steps 1 and 3 above.

4. Press the **ENTER** button.
5. Use the **RED(A)** and **GREEN(B)** buttons to rotate the image in a desired direction.



-  ■ Photo files larger than 6Mb or with more than 7 million pixels cannot be rotated.

ZOOM

To setup, follow steps 1 to 3 in "Viewing a Picture" on page 58.

4. Press the **ENTER** button.
 5. Press the **YELLOW(C)** button.
-
6. Use the **RED(A)** and **GREEN(B)** buttons to zoom in/out the image.



- To stop the Zoom -
Press the **YELLOW(C)** button.

GO TO PHOTO LIST

To setup, follow steps 1 to 3 in "Viewing a Picture" on page 58.

4. Press the **ENTER** button.
5. To go Photo List, press the **RETURN** or **STOP** button.

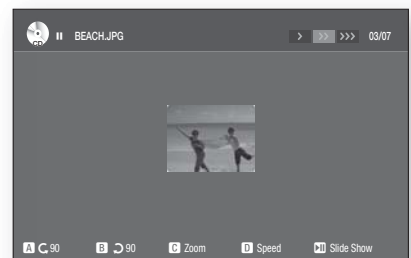

troubleshooting

Before requesting service, please check the following.

PROBLEM	SOLUTION
No operations can be performed with the remote control.	<ul style="list-style-type: none">• Check the batteries in the remote control. They may need replacing.• Operate the remote control at a distance of no more than 20 feet.• Remove batteries and hold down one or more buttons for several minutes to drain the microprocessor inside the remote control to reset it. Reinstall batteries and try to operate the remote control again.
Disc does not play.	<ul style="list-style-type: none">• Ensure that the disc is installed with the label side facing up.• Check the region number of the BD/DVD.
5.1 channel sound is not being reproduced.	<ul style="list-style-type: none">• 5.1 channel sound is reproduced only when the following conditions are met. :<ol style="list-style-type: none">1. The Blu-ray Disc Player is connected with the proper Amplifier2. The disc is recorded with 5.1 channel sound.• Check whether the disc being played has the “5.1 ch” mark on the outside.• Check if your audio system is connected and working properly.• In a SETUP Menu, is the Audio Output set to Bitstream?
Disc Menu doesn't appear.	<ul style="list-style-type: none">• Check if the disc has a Menu.
The ⓪ icon appears on screen.	<ul style="list-style-type: none">• The features or action cannot be completed at this time because:<ol style="list-style-type: none">1. The BD/DVD's software restricts it.2. The BD/DVD's software doesn't support the feature (e.g., angles)3. The feature is not available at the moment.4. You've requested a title or chapter number or search time that is out of range.
Play mode differs from the Setup Menu selection.	<ul style="list-style-type: none">• Some of the functions selected in the Setup Menu may not work properly if the disc is not encoded with the corresponding function.
The screen ratio cannot be changed.	<ul style="list-style-type: none">• The Screen Ratio is fixed on your BD/DVDs.
No audio.	<ul style="list-style-type: none">• Make sure you have selected the correct Digital Output in the Audio Options Menu.
The screen is blocked	<ul style="list-style-type: none">• Press the ►► button (in front panel) for more than 5 seconds with no disc inside. All settings will revert to the factory settings.

PROBLEM	SOLUTION
If the HDMI output is set to a resolution your TV cannot support (for example, 1080p), you may not see a picture on your TV.	<ul style="list-style-type: none"> • Press the ►► button (in front panel) for more than 5 seconds with no disc inside. All settings will revert to the factory settings.
Forgot password	<ul style="list-style-type: none"> • Press the ►► button (in front panel) for more than 5 seconds with no disc inside. All settings including the password will revert to the factory settings. Don't use this unless absolutely necessary.
If you experience other problems.	<ul style="list-style-type: none"> • Go to the contents and find the section of the instruction book that contains the explanations regarding the current problem, and follow the procedure once again. • If the problem still cannot be solved, please contact your nearest Samsung authorized service center.
The picture is noisy or distorted	<ul style="list-style-type: none"> • Make sure that the disc is not dirty or scratched. • Clean the disc.
No HDMI output.	<ul style="list-style-type: none"> • Check the connection between the TV and the HDMI jack of the Blu-ray Disc Player. • Check if your TV supports 480p/720p/1080i/1080p HDMI input resolution.
Abnormal HDMI output screen.	<ul style="list-style-type: none"> • If random noise appears on the screen, it means that TV does not support HDCP (High-bandwidth Digital Content Protection).

COPY PROTECTION

- Because AACS (Advanced Access Content System) is approved as content protection system for BD format, similar to use of CSS (Content Scramble System) for DVD format, certain restrictions are imposed on playback, analog signal output, etc., of AACS protected contents. The operation of this product and restrictions on this product may vary depending on your time of purchase as those restrictions may be adopted and/or changed by AACS after the production of this product. Furthermore, BD-ROM Mark and BD+ are additionally used as content protection system for BD format, which imposes certain restrictions including playback restrictions for BD-ROM Mark and/or BD+ protected contents. To obtain additional information on AACS, BD-ROM Mark, BD+, or this product, please contact SAMSUNG customer care center.
- Many BD/DVD discs are encoded with copy protection. Because of this, you should only connect your Blu-ray Disc Player directly to your TV, not to a VCR. Connecting to a VCR results in a distorted picture from copy-protected BD/DVD discs.
- This product incorporates copyright protection technology that is protected by methods claims of certain U.S. patents and other intellectual property rights owned by Macrovision Corporation and other rights owners. Use of this copyright protection technology must be authorized by Macrovision Corporation and is intended for home and other limited viewing uses only, unless otherwise authorized by Macrovision Corporation. Reverse engineering or disassembly is prohibited.
- Under the U.S. Copyright laws and Copyright laws of other countries, unauthorized recording, use, display, distribution, or revision of television programs, videotapes, BDs, DVDs, CDs and other materials may subject you to civil and/or criminal liability.
- **For DVD Players with 525p, but not 625p, progressive scan output :**
CONSUMERS SHOULD NOTE THAT NOT ALL HIGH DEFINITION TELEVISION SETS ARE FULLY COMPATIBLE WITH THIS PRODUCT AND MAY CAUSE ARTIFACTS TO BE DISPLAYED IN THE PICTURE. IN CASE OF 525 PROGRESSIVE SCAN PICTURE PROBLEMS, IT IS RECOMMENDED THAT THE USER SWITCH THE CONNECTION TO THE 'STANDARD DEFINITION' OUTPUT. IF THERE ARE QUESTIONS REGARDING OUR TV SET COMPATIBILITY WITH THIS MODEL 525p DVD PLAYER, PLEASE CONTACT OUR CUSTOMER SERVICE CENTER.

Compliance and Compatibility Notice

NOT ALL discs are compatible

- Subject to the restrictions described below and those noted throughout this Manual, including the Disc Type and Characteristics section of this Manual, disc types that can be played are: pre-recorded commercial BD-ROM, DVD-Video, and Audio CD discs; DVD-RW / DVD-R discs; and CD-RW/CD-R discs.
- Discs other than the above cannot and/or is not intended to be played by this player. And some of the above discs may not play due to one or more reasons provided below.
- HD DVD discs cannot be played in this player.
- Samsung cannot assure that this player will play every disc bearing the BD-ROM, DVD-Video, DVD-RW / DVD-R and CD-RW / CD-R logos, and this player may not respond to all operating commands or operate all features of every disc. These and other disc compatibility and player operation issues with new and existing format discs are possible because:
 - BD format is a new and evolving format and this player may not operate all features of BD discs because some features may be optional, additional features may have been added to the BD format after the production of this player, and certain available features may be subject to delayed availability;
 - not all new and existing disc format versions are supported by this player;
 - new and existing disc formats may be revised, changed, updated, improved and/or supplemented;
 - some discs are produced in a manner that allows specific or limited operation and feature during playback;
 - some features may be optional, additional features may have been added after the production of this player or certain available features may be subject to delayed availability;
 - some discs bearing the BD-ROM, DVD-Video, DVD-RW/ DVD-R and CD-RW/ CD-R logos may still be non-standardized discs;
 - some discs may not be played depending on their physical state or recording conditions;
 - problems and error can occur during the creation of BD, DVD and CD software and/or the manufacture of discs;
 - this player operates differently than a standard DVD player or other AV equipment; and/or
 - for reasons noted throughout this Manual and for other reason(s) discovered and posted by SAMSUNG customer care center.
- If you encounter disc compatibility or player operation problems, please contact SAMSUNG customer care center. You may also contact SAMSUNG customer care center for possible updates on this player.
- For additional information on playback restrictions and disc compatibility, refer to the Precautions, Before Reading the User's Manual, Disc Types and Characteristics, and Before Playing sections of this Manual.



LIMITED WARRANTY TO ORIGINAL PURCHASER

Samsung Electronics Canada Inc.(SECA), warrants that this product is free from defective material and workmanship.

SECA further warrants that if this product fails to operate properly within the specified warranty period and the failure is due to improper workmanship or defective materials, SECA will repair or replace the product at its option.

All warranty repairs must be performed by a SECA Authorized Service Center. (The name and address of the location nearest you can be obtained by calling toll free: 1- 800- SAMSUNG)

<u>LABOR</u>
One year (Carry- in)

<u>PARTS</u>
One year

On carry-in models, transportation to and from the service center is the customer's responsibility.

The original dated sales receipt must be retained by the customer and is the only acceptable proof of purchase. It must be presented to the authorized service center at the time service is requested.

EXCLUSIONS (WHAT IS NOT COVERED)

This warranty does not cover damage due to accident, fire, flood and/ or other acts of God; misuse, incorrect line voltage, improper installation, improper or unauthorized repairs, commercial use or damage that occurs in shipping. Exterior and interior finish, lamps, glass are not covered under this warranty. Customer adjustments which are explained in the instruction manual are not covered under the terms of this warranty. This warranty will automatically be voided for any unit found with a missing or altered serial number. This warranty is valid only on products purchased and used in Canada.

HEADQUARTERS

SAMSUNG ELECTRONICS CANADA INC.,
CUSTOMER SERVICE
55 STANDISH COURT MISSISSAUGA, ONTARIO L5R 4B2 CANADA
FABRIQUE EN CORÉE
1-800-SAMSUNG (1-800-7267864)
www.samsung.com/ca

Contact SAMSUNG WORLD WIDE

If you have any questions or comments relating to Samsung products, please contact the SAMSUNG customer care center.

Region	Country	Customer Care Center ☎	Web Site
North America	CANADA	1-800-SAMSUNG(726-7864)	www.samsung.com/ca
	MEXICO	01-800-SAMSUNG(726-7864)	www.samsung.com/mx
	U.S.A	1-800-SAMSUNG(726-7864)	www.samsung.com/us
Latin America	ARGENTINE	0800-333-3733	www.samsung.com/ar
	BRAZIL	0800-124-421 , 4004-0000	www.samsung.com/br
	CHILE	800-SAMSUNG(726-7864)	www.samsung.com/cl
	COSTA RICA	0-800-507-7267	www.samsung.com/latin
	ECUADOR	1-800-10-7267	www.samsung.com/latin
	EL SALVADOR	800-6225	www.samsung.com/latin
	GUATEMALA	1-800-299-0013	www.samsung.com/latin
	JAMAICA	1-800-234-7267	www.samsung.com/latin
	PANAMA	800-7267	www.samsung.com/latin
	PUERTO RICO	1-800-682-3180	www.samsung.com/latin
	REP. DOMINICA	1-800-751-2676	www.samsung.com/latin
	TRINIDAD & TOBAGO	1-800-SAMSUNG(726-7864)	www.samsung.com/latin
	VENEZUELA	0-800-100-5303	www.samsung.com/latin
Europe	COLOMBIA	01-8000112112	www.samsung.com.co
	BELGIUM	0032 (0)2 201 24 18	www.samsung.com/be
Europe	CZECH REPUBLIC	844 000 844 Distributor pro Českou republiku : Samsung Zrt., česká organizační složka Vyskočilova 4, 14000 Praha 4	www.samsung.com/cz
	DENMARK	70 70 19 70	www.samsung.com/dk
	FINLAND	030-6227 515	www.samsung.com/fi
	FRANCE	3260 SAMSUNG(726-7864) or 08 25 08 65 65 (€ 0,15/Min)	www.samsung.com/fr
	GERMANY	01805 - 121213 (€ 0,14/Min)	www.samsung.de
	HUNGARY	06-80-SAMSUNG(726-7864)	www.samsung.com/hu
	ITALIA	800-SAMSUNG(726-7864)	www.samsung.com/it
	LUXEMBURG	0035 (0)2 261 03 710	www.samsung.com/be
	NETHERLANDS	0900 20 200 88 (€ 0,10/Min)	www.samsung.com/nl
	NORWAY	815-56 480	www.samsung.com/no
	POLAND	0 801 801 881 , 022-607-93-33	www.samsung.com/pl
	PORTUGAL	80 8 200 128	www.samsung.com/pt
	SLOVAKIA	0800-SAMSUNG(726-7864)	www.samsung.com/sk
	SPAIN	902 10 11 30	www.samsung.com/es
	SWEDEN	0771-400 200	www.samsung.com/se
	U.K	0870-SAMSUNG(726-7864)	www.samsung.com/uk
	Republic of Ireland	0818 717 100	www.samsung.com/ie
	Europe	AUSTRIA	0800-SAMSUNG(726-7864)
Switzerland		0800-SAMSUNG(726-7864)	www.samsung.com/ch
CIS	RUSSIA	8-800-555-55-55	www.samsung.ru
	KAZAHSTAN	8-10-800-500-55-500	www.samsung.kz
	UZBEKISTAN	8-800-120-0-400	www.samsung.uz
	KYRGYZSTAN	00-800-500-55-500	
	UKRAINE	8-800-502-0000	www.samsung.ua
	LITHUANIA	8-800-77777	www.samsung.lt
	LATVIA	800-7267	www.samsung.com/lv
Asia Pacific	ESTONIA	800-7267	www.samsung.ee
	AUSTRALIA	1300 362 603	www.samsung.com/au
	New zealand	0800SAMSUNG(726-7864)	www.samsung.com/nz
	CHINA	800-810-5858 , 010-6475 1880	www.samsung.com.cn
	HONG KONG	3698-4698	www.samsung.com/hk
	INDIA	3030 8282 , 1800 110011	www.samsung.com/in
	INDONESIA	0800-112-8888	www.samsung.com/id
	JAPAN	0120-327-527	www.samsung.com/jp
	MALAYSIA	1800-88-9999	www.samsung.com/my
	PHILIPPINES	1800-10-SAMSUNG(726-7864)	www.samsung.com/ph
	SINGAPORE	1800-SAMSUNG(726-7864)	www.samsung.com/sg
	THAILAND	1800-29-3232 , 02-689-3232	www.samsung.com/th
Middle East & Africa	TAIWAN	0800-329-999	www.samsung.com/tw
	VIETNAM	1 800 588 889	www.samsung.com/vn
	Turkey	444 77 11	www.samsung.com.tr
	SOUTH AFRICA	0860-SAMSUNG(726-7864)	www.samsung.com/za
Middle East & Africa	U.A.E	800-SAMSUNG (726-7864), 8000-4726	www.samsung.com/mea



caractéristiques principales de votre lecteur de disque Blu-ray

Caractéristiques du lecteur

Visionneuse de photos numériques (JPEG)

Vous pouvez profiter de vos photos numériques sur votre téléviseur.

Lecture MP3

Cet appareil peut lire les fichiers MP3 depuis un CD-R/-RW, un DVD-R/-RW.

HDMI (High Definition Multimedia Interface) (Interface Multimédia haute définition)

Le format HDMI réduit les parasites des images en fournissant un chemin d'accès pur au signaux vidéo / audio numériques depuis le lecteur jusqu'à votre téléviseur.

Simply HD

Simply HD garantit que ce lecteur a été mis à l'essai en conformité avec des critères visant à maximiser la reproduction des contenus HD.



Caractéristiques des disques Blu-ray

Les disques Blu-ray permettent de stocker 25 Go (simple couche) ou 50 Go (bicouche) sur un disque à simple face – environ 5 à 10 fois plus de capacité qu'un DVD. Les disques Blu-ray peuvent aussi accueillir les vidéos

HD les meilleurs de l'industrie (jusqu'à 1920 x 1080 à 40 Mb/sec) – Une grande capacité signifie aucun compromis sur la qualité vidéo. De plus, un disque Blu-ray possède la taille et le look familier d'un DVD.

* Les caractéristiques suivantes des disques Blu-ray dépendent du disque et peuvent varier.

L'apparence et les éléments de navigation varient aussi d'un type de disque à l'autre.

Tous les disques ne possèdent pas les caractéristiques décrites ci-bas.

Points culminants concernant les vidéos

Le format BD-ROM pour la distribution de films peut accueillir trois codecs vidéo hautement améliorés, y compris AVC, VC-1 et MPEG-2.

Ces formats de résolution vidéo HD sont aussi disponibles :

- 1920 x 1080 HD
- 1280 x 720 HD

Lecture en haute définition

Pour visionner le contenu des disques BD en haute définition, vous devez utiliser un téléviseur HD (haute définition). Certains disques peuvent nécessiter l'utilisation de la sortie HDMI OUT du lecteur pour en permettre le visionnement du contenu en haute définition. La possibilité de visionnement du contenu à haute définition des disques BD peut être limitée par la résolution de votre téléviseur.

Plans graphiques

Deux couches individuelles à pleine résolution HD (1920x1080) sont disponibles par dessus la couche vidéo HD. Une de ces couches est affectée aux graphiques reliés au vidéo (comme les sous-titres) et l'autre aux éléments interactifs comme les touches ou les menus. Plusieurs effets de volet, de fondu et de défilement peuvent être disponibles sur les deux couches.

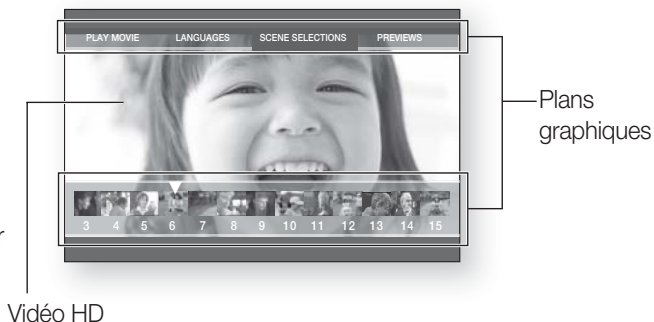

Graphiques de menu

Peut accueillir les graphiques et les animations en résolution de 256 couleurs vives, surpassant ainsi les capacités de la vidéo DVD. Contrairement au DVD, il est possible d'accéder aux menus en cours de lecture.

Sons de menu

Lorsque vous sélectionnez ou mettez en évidence une option d'un menu sur un disque Blu-ray, vous pouvez entendre certains sons comme le clic des touches ou une voix hors champ expliquant votre choix mis en évidence sur le menu.

Pages multiples / menus contextuels

Avec un DVD-Vidéo, la lecture est interrompue à chaque fois que vous accédez à un nouveau menu. Un menu peut comprendre plusieurs pages en raison de la capacité du disque Blu-ray de précharger les données du disque sans interrompre la lecture.

Vous pouvez naviguer dans les pages du menu ou en sélectionner différents chemins d'accès pendant que la lecture audio et vidéo se poursuit en arrière plan.



Interactivité

Certains disques Blu-ray peuvent contenir des menus animés et des jeux de questions anecdotiques.

Diaporamas naviguables par l'utilisateur

Les disques Blu-ray vous permettent de naviguer parmi vos photos pendant que le signal audio continue.

Sous-titrage

Selon le contenu du disque Blu-ray, vous pourriez possiblement sélectionner différents styles, tailles et couleurs de police pour le sous-titrage.

Les Sous-titrages peuvent être animés, fondus ou vous pouvez les faire défiler.

À L'INTÉRIEUR

Vérifiez la présence des accessoires énumérés ci-bas.



Câbles Vidéo composite
et Audio G/D (MF39-00274A)



Piles de la télécommande
(format AAA) (4301-001035)

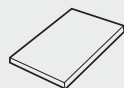

Guide d'utilisation
(AK68-01454B)

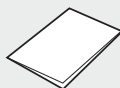

Guide rapide
(AK68-01455B)



Télécommande
(AK59-00070A)

directives de sécurité

AVERTISSEMENT

POUR RÉDUIRE LES RISQUES D'ÉLECTROCUTION, NE RETIREZ PAS LE COUVERCLE (NI LE PANNEAU ARRIÈRE). AUCUNE PIÈCE SITUÉE À L'INTÉRIEUR NE PEUT ÊTRE RÉPARÉE PAR L'UTILISATEUR. POUR TOUT DÉPANNAGE, ADRESSEZ-VOUS À UN TECHNICIEN QUALIFIÉ.

	ATTENTION RISQUE D'ÉLECTROCUTION NE PAS OUVRIR	
L'éclair et la flèche inclus dans le triangle représentent un avertissement à l'égard de tensions dangereuses se trouvant à l'intérieur du produit	ATTENTION: AFIN DE RÉDUIRE LES RISQUES DE CHOCS ÉLECTRIQUES, NE PAS RETIRER LE COUVERCLE (OU LE PANNEAU ARRIÈRE). L'APPAREIL NE CONTIENT PAS DE PIÈCES EXIGEANT UN ENTRETIEN DE LA PART DE L'UTILISATEUR. CONFIER L'ENTRETIEN À UN PERSONNEL QUALIFIÉ.	Un triangle contenant un point d'exclamation signifie un avertissement vous demandant de consulter les instructions importantes qui accompagnent le produit.

AVERTISSEMENT

- Afin de réduire les risques d'incendie ou de chocs électriques, ne pas exposer l'appareil à la pluie ou à l'humidité.
- Pour éviter des blessures, cet appareil doit être assujéti au plancher ou au mur, conformément aux consignes d'installation.
- Si l'on alimente ce bloc d'alimentation sous 240 V c.a., il faudrait utiliser un adaptateur de fiche approprié.

Remarque destinée à l'installateur de la câblodistribution :

Ce rappel a pour objectif d'attirer l'attention de l'installateur de la câblodistribution sur l'article 820-40 du Code national électrique (alinéa 54 du Code électrique canadien, chapitre I) qui donne des instructions pour une mise à la terre correcte et, notamment, spécifie que le câble de mise à la terre doit être branché à l'installation de mise à la terre du bâtiment la plus proche possible du point d'entrée du câble.

AVIS DE LA FCC (pour les É-U) :

Cet appareil a été mis à l'essai, il est conforme aux exigences en matière de limites pour un appareil numérique de classe B, selon le paragraphe 15 de la Réglementation de la FCC.

Ces limites sont conçues pour prévenir raisonnablement les brouillages préjudiciables pour les installations domestiques. Cet appareil génère, utilise et peut émettre de l'énergie radioélectrique.

S'il n'est pas installé et utilisé selon les instructions, il peut provoquer des brouillages préjudiciables pour la réception radio ou télévision. Ces brouillages peuvent être déterminés en allumant et en éteignant l'appareil.

L'utilisateur est encouragé à essayer de corriger le brouillage à l'aide de l'une ou l'autre des mesures suivantes.

- Réorientez l'antenne de réception ou changez son emplacement.
- Augmentez la distance entre l'appareil et le récepteur.
- Branchez l'appareil sur une prise murale différente de celle à laquelle le récepteur est relié.
- Demandez de l'aide au revendeur ou à un technicien radio/TV expérimenté.

Cet appareil numérique de Classe B satisfait à toutes les exigences du Règlement canadien ICES-003 sur les appareils produisant du brouillage.

CLASS 1 LASER PRODUCT
KLASSE 1 LASER PRODUKT
LUOKAN 1 LASER LAITE
KLASS 1 LASER APPARAT
PRODUCTO LÁSER CLASE 1

PRODUIT AVEC DISPOSITIF AU LASER DE CLASSE 1

L'utilisation de toute commande ou réglage, ou l'application de toute procédure ou rendement autres que ceux spécifiés aux présentes pourraient provoquer des radioexpositions dangereuses.

ATTENTION

CE PRODUIT UTILISE UN RAYON LASER. L'UTILISATION DES COMMANDES OU LE RÉGLAGE OU LA PERFORMANCE DE PROCÉDURES AUTRES QUE CELLES PRÉCISÉES CI-DESSUS PEUT PROVOQUER UNE EXPOSITION DANGEREUSE AUX RADIATIONS. NE TENTEZ PAS D'OUVRIR LE COUVERCLE OU DE RÉPARER VOUS-MÊME L'APPAREIL. POUR TOUT DÉPANNAGE, ADRESSEZ-VOUS À UN TECHNICIEN QUALIFIÉ.

Remarques :

- Cet appareil ne doit être utilisé qu'avec une alimentation de 120 V CA, 60Hz. Il ne peut être utilisé ailleurs.
- Ce lecteur de disque Blu-ray est conçu et fabriqué pour répondre aux informations de gestion des régions. Si le Code régional d'un disque BD/DVD ne correspond pas au code régional de ce lecteur Blu-ray, le disque ne sera pas lu.
- L'appareil accompagnant ce manuel de l'utilisateur est sous licence de certains droits de propriété intellectuelle appartenant à des tiers.

In particular, this product is licensed under the following US patents:

5,060,220 5,457,669 5,561,649 5,705,762 5,987,417 6,043,912 6,222,983 6,272,096 6,377,524 6,377,531
6,385,587 6,389,570 6,408,408 6,466,532 6,473,736 6,477,501 6,480,829 6,556,520 6,556,521 6,556,522
6,578,163 6,594,208 6,631,110 6,658,588 6,674,697 6,674,957 6,687,455 6,697,307 6,707,985 6,721,243
6,721,493 6,728,474 6,741,535 6,744,713 6,744,972 6,765,853 6,765,853 6,771,890 6,771,891 6,775,465
6,778,755 6,788,629 6,788,630 6,795,637 6,810,201 6,862,256 6,868,054 6,894,963 6,937,552

Ce produit est protégé par un ou plusieurs des brevets américains ci-après :

US4,930,158 US4,930,160

Cette licence se limite à l'utilisation personnelle et non commerciale de la part des usagers en ce qui concerne les teneurs licenciés.

Aucun droit n'est accordé pour l'utilisation commerciale. Cette licence ne couvre pas tout produit autre que ledit appareil et la licence ne couvre pas tout produit ou processus autre non licencié en conformité avec les normes ISO/IEC 11172-3 ou ISO/IEC 13818-3 utilisé ou vendu en association avec ledit produit.

La licence ne couvre que l'utilisation dudit produit pour l'encodage ou le décodage de fichiers audio en conformité avec les normes ISO/IEC 11172-3 ou ISO/IEC 13818-3. Ladite licence n'accorde aucun droit pour les caractéristiques ou fonctions du produit qui ne sont pas conformes aux normes ISO/IEC 11172-3 ou ISO/IEC 13818-3.

CONSIGNES DE PRÉCAUTIONS

Consignes de sécurité importantes

Lisez attentivement ces directives de fonctionnement avant d'utiliser l'appareil. Observez toutes les consignes de sécurité énumérées plus bas. Conservez ces directives d'opération en vue d'une consultation ultérieure.

- 1) Lisez ces directives.
- 2) Conservez ces directives.
- 3) Tenez compte de tous les avertissements.
- 4) Suivez toutes les directives.
- 5) N'utilisez jamais cet appareil à proximité de l'eau.
- 6) Nettoyez uniquement avec un chiffon sec.
- 7) N'obstruez aucun orifice de ventilation, installez l'appareil conformément aux directives du fabricant.
- 8) Ne l'installez pas à proximité d'une source de chaleur telle que des radiateurs, des registres de chaleur ou d'autres appareils (y compris des amplificateurs) produisant de la chaleur.
- 9) Ne démontez pas le dispositif de sécurité de la prise de terre ou de la prise polarisée. Les fiches polarisées disposent de deux broches, dont l'une est plus large que l'autre. Par contre, les prises de mise à la terre comportent deux broches plus une troisième broche de mise à la terre. La broche large ou la troisième broche garantissent votre sécurité. Si la fiche fournie ne s'adapte pas sur votre prise murale, renseignez-vous auprès d'un électricien pour le remplacement de la prise obsolète.
- 10) Protégez le cordon électrique contre le piétinement ou les pincements en particulier près des fiches, des prises murales et à leur point de sortie de l'appareil.
- 11) Utilisez uniquement des accessoires spécifiés par le fabricant.



directives de sécurité

- 12) Utilisez le support vendu avec l'appareil ou utilisez uniquement un support, table à roulettes, meuble, tré pied ou table qui est conforme aux recommandations du fabricant. Si l'appareil est installé sur une table à roulettes, déplacez-la avec la plus grande précaution afin d'éviter toute blessure et tout dommage.
- 13) Débranchez l'appareil lors d'un orage électrique ou en cas de non utilisation prolongée.
- 14) Confiez l'ensemble des réparations au personnel qualifié. Une réparation est nécessaire lorsque le dispositif est endommagé de quelque façon que ce soit, incluant les cordons ou les prises endommagés, lorsqu'un liquide a été renversé ou que des objets sont tombés dans l'appareil, que l'appareil a été exposé à l'humidité ou à la pluie, qu'il ne fonctionne pas normalement ou qu'il est tombé.

Précautions de manutention

- Avant de raccorder d'autres appareils à ce lecteur de disque Blu-ray, veillez à les éteindre tous.
- Ne déplacez pas le lecteur Blu-ray en cours de lecture d'un disque pour prévenir les égratignures ou la casse des disques ou d'endommager les composants internes du lecteur Blu-ray.
- Ne déposez pas de vases remplis d'eau ou tout objet de métal sur le lecteur Blu-ray.
- Évitez de placer vos mains à l'intérieur du tiroir disque.
- Ne déposez rien d'autre qu'un disque dans le tiroir.
- Toute interférence extérieure comme les éclairs et l'électricité statique peut affecter l'opération du lecteur Blu-ray. Si cela se produit, éteignez le lecteur Blu-ray et rallumez-le à l'aide de la touche POWER (ALIMENTATION), ou débranchez puis rebranchez le cordon électrique de la prise murale CA. Le lecteur Blu-ray fonctionnera normalement.
- Veillez à enlever le disque et à éteindre le lecteur Blu-ray après utilisation.
- Débranchez le cordon CA de la prise murale si vous n'avez pas l'intention d'utiliser le lecteur Blu-ray pendant une période prolongée.
- Nettoyez le disque en l'essuyant en ligne droite du dedans vers le dehors.
- Évitez d'exposer le lecteur aux gouttes et aux éclaboussures de liquides.
- Lorsqu'il demeure branché sur une prise murale CA, le lecteur continue de consommer de l'énergie même s'il est éteint (mode Veille).

Entretien du boîtier

Pour des raisons de sécurité, veillez à débrancher le cordon CA de la prise murale.

- N'utilisez pas de solvant, d'alcool ou de benzène pour le nettoyage.
- Essayez le boîtier avec un chiffon doux.

Limitations de lecture

- Ce lecteur peut ne pas répondre à toutes les commandes puisque certains disques BD, DVD ou CD ne permettent la lecture que de certaines caractéristiques ou un fonctionnement limité. Veuillez remarquer que cela ne constitue pas une dysfonction du lecteur.
- Samsung ne peut assurer que ce lecteur puisse lire tous les disques comportant les logos BD, DVD et CD puisque les formats de disque évoluent et que certains problèmes ou erreurs se produisent lors de la création du logiciel des BD, DVD et CD et / ou de leur fabrication. Ce lecteur peut aussi fonctionner d'une façon autre qu'un lecteur DVD standard ou qu'un autre appareil AV. Veuillez contacter le centre d'aide à la clientèle SAMSUNG pour toute question supplémentaire ou si vous rencontrez certaines difficultés à effectuer la lecture de disques BD, DVD ou CD avec ce lecteur. De plus, reportez-vous aux directives contenues dans le reste de ce manuel concernant les limitations de lecture ou pour des renseignements supplémentaires.

table des matières

CARACTÉRISTIQUES PRINCIPALES DE VOTRE LECTEUR DE DISQUE BLU-RAY

2

3 À L'intérieur

DIRECTIVES DE SÉCURITÉ

4

4 Avertissement

5 Consignes de précautions

PREMIERS PAS

9

9 Avant de lire ce manuel de l'utilisateur

10 Type et caractéristiques des disques

13 Stockage des disques et gestion

DESCRIPTION

14

14 Panneau avant

14 Afficheur du panneau avant

15 Panneau arrière

TÉLÉCOMMANDE

16

16 Tournée de la télécommande

18 Réglage de la télécommande

18 Concernant le bloc-piles

19 Codes téléviseur contrôlables

RACCORDEMENTS

20

20 Raccordement à un téléviseur avec le câble HDMI

21 Fonction de détection automatique HDMI

22 Raccordement à un téléviseur avec la prise DVI

23 Raccordement à un téléviseur (Component)

24 Raccordement à un téléviseur (S-Video)

25 Raccordement à un téléviseur (Video)

26 Raccordement à un système audio (amplificateur à 2 canaux)

27 Raccordement à un système audio (amplificateur à 5,1 canaux)

28 Raccordement à un système audio (Dolby numérique), amplificateur DTS (système cinéma numérique)

29 Raccordement à un système audio (amplificateur compatible HDMI)

30 Branchement sur lesite FTP/Internet de Samsung pour la mise à niveau du logiciel

FONCTIONS DE BASE DE VOTRE LECTEUR DE DISQUE BLU-RAY

31

31 Avant d'effectuer une lecture

32 Navigation dans les menus à l'écran

32 Lecture d'un disque

33 Utilisation des fonctions Recherche et saut

33 Pour retourner au début du chapitre précédent, appuyez de nouveau.

table des matières

CONFIGURATION DU SYSTÈME

34

- 34 Configuration des paramètres de langue
- 35 Configuration des options audio
- 37 Configuration des paramètres de langue
- 38 Configuration des options d'affichage et de sortie vidéo
- 41 Réglage des options HDMI
- 43 Configuration du contrôle parental

MISE À NIVEAU DU SYSTÈME

45

- 45 Mise à niveau du micrologiciel
- 47 Information système
- 47 Configuration du Réseau

VISIONNER UN FILM

49

- 49 Utilisation de la fonction AFFICHEUR
- 50 Utilisation de Menus du Disque & contextuel / Titre Menu
- 51 Lecture en boucle (répétition)
- 51 Sélection de langue audio
- 52 Sélectionner la langue de sous-titre
- 53 Changement de l'angle de caméra
- 53 Utilisation de la fonction Signet

ÉCOUTER DE LA MUSIQUE

55

- 55 Lecture d'un CD audio (CD-DA)
- 55 Lecture d'un MP3
- 55 Éléments de l'écran CD Audio(CD-DA) / MP3
- 56 Les touches de la télécommande utilisées pour la lecture de disques CD audio (CD-DA) / MP3
- 56 Lecture en boucle CD Audio(CD-DA) & MP3

VISIONNEMENT D'UNE PHOTO

58

- 58 Visionnement d'une photo
- 58 Diaporama
- 58 Rotation
- 59 Zoom
- 59 Aller sur la liste de photos

DÉPANNAGE

60

- 60 Dépannage

APPENDICE









62

- 62 Caractéristiques techniques

AVANT DE LIRE CE MANUEL DE L'UTILISATEUR

Veillez vérifier les termes suivants avant de lire le manuel de l'utilisateur.

Les icônes utilisés dans le manuel

Icône	Terme	Définition
	BD-ROM	Implique une fonction disponible sur le BD-ROM.
	Vidéo DVD	Implique une fonction disponible sur les disques DVD-vidéo ou DVD-R/ DVD-RW enregistrés et finalisés en mode vidéo.
	DVD-RW	Implique une fonction disponible sur le DVD-RW (finalisé uniquement). (mode V finalisé uniquement)
	DVD-R	Implique une fonction disponible sur le DVD-R (finalisé uniquement). (Mode V finalisé uniquement)
	Audio CD	Implique une fonction disponible sur un CD de données (CD-R ou CD-RW).
	JPEG	Implique une fonction disponible sur un disque CD-R/-RW, DVD-R/-RW.
	MP3	Implique une fonction disponible sur les disques CD-R/-RW, DVD-R/-RW.
	Remarque	Implique des trucs ou des directives sur la page permettant à chaque fonction d'agir.

À propos de l'utilisation de ce manuel

- 1) Veuillez vous familiariser avec les consignes de sécurité avant d'utiliser ce produit. (Voir les pages 4~6)
- 2) Si un problème se produit, vérifiez le tableau de dépannage. (Voir les pages 60~61)





Droits d'auteur

©2007 Samsung Electronics Co.,Ltd.

Tous droits réservés ; ce manuel ne peut être reproduit ou copié en tout ou en partie sans la permission préalable et écrite de Samsung Electronics Co., Ltd.











TYPE ET CARACTÉRISTIQUES DES DISQUES

Types de disques compatibles pour la lecture

Types de disque	Logo des disques	Contenu enregistré	Forme de disque	Durée maximale de lecture
BD-ROM		AUDIO + VIDÉO	Simple face (25Go/50Go)	La durée de lecture dépend des titres
DVD-VIDEO		AUDIO + VIDÉO	Simple face 5 po	240
			Double face 5 po	480
			Simple face 3 1/2 po	80
			Double face 3 1/2 po	160
AUDIO-CD		AUDIO	Simple face 5 po	74
			Simple face 3 1/2 po	20
DVD-RW (Mode V finalisé uniquement)		AUDIO + VIDÉO	5 po (4,7 Go)	480 (EX : Longue durée)
DVD-R (Mode V finalisé uniquement)		AUDIO + VIDÉO	5 po (4,7 Go)	480 (EX : Longue durée)
CD-R/-RW DVD-RW/-R		JPEG MP3	–	–

- Ce lecteur est compatible avec le système couleur NTSC uniquement.
- Les disques PAL ne peuvent pas être lus.

Logos des disques compatibles

			
Blu-ray Disc	Dolby Digital Plus	Audio haute-définition DTS-HD	
			
NTSC système de diffusion au États-Unis d'Amérique, Canada, Corée, Japo	Dolby TrueHD	DTS-HD Advanced Digital Out	
			
Digital Audio	MP3	Stéréo	Java

Disques incompatibles

- Les disques Blu-ray avec code régional autre que « Region A ».
- BD-R, BD-RE
- Disques HD DVD
- Disques DVD-Vidéo avec code régional autre que le "1" ou "ALL"
- DVD-RAM
- Disques DVD-R 3,9 Go pour système auteur.
- Disques DVD-RW (VR mode)
- Disques DVD-ROM/PD/MV, etc.
- Disques DVD/CD-ROM/CDV/CD-G/CD-I/LD

[Remarque]

- Certains disques pour utilisation commerciale et disques DVD achetés hors de votre région peuvent être incompatibles avec ce produit. Si vous tentez de lire ces disques, le message "No disc (Aucun disque)" ou "Please check the regional code of the disc (Veuillez vérifier le code régional du disque)" s'affiche.
- Si un disque DVD-R/-RW n'a pas été enregistré correctement en format DVD vidéo, il sera incompatible.
- L'appareil ne peut pas lire les CD-R/-RW et DVD-RW/-R enregistrés au format divx, avi, mpg, mov et wma.



Code régional

Le lecteur et les disques Blu-ray sont codés par région.

Ces codes régionaux doivent correspondre pour permettre la lecture du disque.

Si les codes ne correspondent pas, le disque sera incompatible.

Une description du numéro de code du lecteur de disque Blu-ray se retrouve sur le panneau arrière du lecteur.

Types de disque	Blu-ray	DVD-Vidéo
Code régional		

Code régional BD	Région
A	L'Amérique du Nord, l'Amérique Centrale, l'Amérique du Sud, la Corée, le Japon, Taiwan, Hongkong et le Sud-Est asiatique.
B	L'Europe, le Groenland, les territoires français, le Moyen-Orient, l'Afrique, l'Australie et la Nouvelle Zélande
C	L'Inde, la Chine, la Russie, l'Asie central e et l'Asie méridionale.

Compatibilité des disques Blu-ray

Le disque Blu-ray est un nouveau format toujours en évolution. En conséquence, des problèmes de compatibilité du disque sont possibles. En conséquence, les problèmes de compatibilité avec de nouveaux formats ou formats existants de disque sont possibles. Tous les disques ne sont pas compatibles et tous ne peuvent être lus. Pour plus de renseignements, reportez-vous aussi au chapitre Avis de conformité et de compatibilité dans ce manuel. Si vous éprouvez des problèmes de compatibilité, veuillez contacter un centre d'aide à la clientèle SAMSUNG. Le lecteur de disques Blue-ray de Samsung (BD-P1400) ne peut accueillir que les BD-ROM de norme Profile 1 version 1,0. Vous devrez mettre à niveau le micrologiciel de votre lecteur pour écouter des disques de version ultérieure. Veuillez consulter le site <http://www.samsung.com/ca> ou contacter un centre d'aide à la clientèle de SAMSUNG en composant.



- La lecture peut s'avérer impossible avec certains types de disque, ou lorsque des opérations spécifiques, telles que les modifications d'angle et les réglages du format d'image sont effectués. Les renseignements concernant les disques sont exprimés en détail sur l'emballage. Vérifier si nécessaire.
- Évitez que les disques ne se salissent ou s'égratignent. Les empreintes digitales, la saleté, la poussière, les égratignures ou les dépôts de fumée de tabac sur la surface d'enregistrement peuvent rendre la lecture du disque impossible.
- Les disques contenant un programme PAL enregistré ne peuvent être lus par ce produit.
- Si vous écoutez un titre de format BDJava, son chargement peut être plus long que celui d'un titre normal ou certaines fonctions peuvent ralentir.

Types de disque

❖ BD-ROM

Disque Blu-ray à mémoire morte. Un disque BD-ROM contient des données préenregistrées. Même si un BD-ROM peut contenir toute forme de données, la plupart contiennent des films en format à haute définition pour la lecture par le lecteur Blu-ray. Cet appareil peut effectuer la lecture de disques BD-ROM pré enregistrés de type commercial.

❖ DVD-Video

- Un disque numérique polyvalent (DVD) peut contenir jusqu'à 135 minutes d'images, 8 langues audio et 32 langues de sous-titrage. Il est pourvu du système de compression de films MPEG-2 et du système Dolby Surround numérique vous permettant d'apprécier des images de qualité cinéma nettes et de couleurs vives.
- Durant le passage de la première couche à la deuxième d'un disque DVD-Vidéo bicouche, il peut se produire une déformation momentanée de l'image ou une distorsion du son. Cela n'est pas un défaut de l'appareil.
- Dès qu'un disque DVD-RW/-R enregistré en mode Vidéo est finalisé, il devient un DVD-Vidéo. Les DVD de type commercial préenregistrés contenant des films sont aussi considérés comme des DVD-Vidéos. Cet appareil peut effectuer la lecture de disques DVD (DVD-Vidéo) de type commercial préenregistrés contenant des films.

❖ Audio CD

- Un disque audio sur lequel des données audio de 44,1 kHz PCM (modulation par impulsions et codage) sont enregistrées.
- Cet appareil peut effectuer la lecture de disques audio de format CD-DA, CD-R et CD-RW.
- La condition de l'enregistrement peut empêcher l'appareil d'effectuer la lecture de certains disques CD-R ou CD-RW.

❖ CD-R/-RW

- Utilisez un disque CD-R/-RW de 700 Mo (80 minutes). Si possible, n'utilisez pas de disque de 800 Mo (90 minutes) ou plus ; il pourrait être impossible de le lire.
- Si les disques CD-R/-RW n'ont pas été enregistrés dans une session finalisée, vous risquez d'avoir un retard en début de lecture, de ne pas pouvoir lire tous les fichiers enregistrés.
- En fonction du dispositif utilisé pour les graver, certains disques CD-R/-RW peuvent s'avérer incompatibles avec cet appareil. La capacité de lecture du contenu enregistré sur un médium CD-R/-RW depuis vos CD personnels peut varier selon leur contenu et le type de disque.

❖ Lecture de disques DVD-R

- Dès qu'un disque DVD-R enregistré en mode Vidéo est finalisé, il devient un DVD-Vidéo.
- Cet appareil peut lire les disques DVD-R enregistrés et finalisés sur un graveur DVD-Vidéo Samsung. Il peut être incapable de lire certains disques DVD-R selon leur type et la condition de l'enregistrement.

❖ Lecture de disques DVD-RW

- Seuls les disques DVD-RW au format vidéo et finalisés peuvent être lus.
- Dès qu'un disque DVD-RW enregistré en mode Vidéo est finalisé, il devient un DVD-Vidéo. La compatibilité de lecture peut dépendre des conditions d'enregistrement.

Format de disque

❖ Utilisation des disques MP3

- Les disques CD-R/-RW, DVD-RW/-R enregistrés sous format UDF, ISO9660 ou JOLIET peuvent être lus.
- Seuls les fichiers MP3 possédant l'extension de nom de fichier ".mp3" ou ".MP3" peuvent être lus.
- Le débit binaire de lecture varie de 56 Kb/s à 320 Kb/s.
- La fréquence d'échantillonnage de lecture est de 16 kHz à 48 kHz.
- L'appareil peut traiter un maximum de 1500 fichiers et dossiers sous un dossier mère. Les fichiers MP3 enregistrés sous format VBR (à débit binaire variable) peuvent provoquer des coupures de son.

❖ Utilisation des disques JPEG

- Les disques CD-R/-RW, DVD-RW/-R enregistrés sous format UDF, ISO9660 ou JOLIET peuvent être lus.
- Seuls les fichiers JPEG possédant l'extension de nom de fichier ".jpg", ".JPG", ".jpeg" ou "JPEG" peuvent être lus.
- Il peut accueillir le format JPEG à balayage progressif.

❖ DVD-RW /-R(M)

- Ce format est utilisé pour l'enregistrement de données sur un disque DVD-RW ou DVD-R. Un disque finalisé peut être lu par ce lecteur Blu-ray.
- Si un disque a été enregistré en mode Vidéo sur un graveur d'un autre fabricant et n'a pas été finalisé, il ne sera pas lu par ce lecteur Blu-ray.

STOCKAGE DES DISQUES ET GESTION

Manipulation des disques

- Utilisez des disques de forme régulière. L'utilisation de disques irréguliers (de forme spéciale) peut endommager le lecteur Bluray.

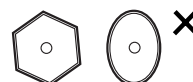

❖ Manipulation des disques

- Évitez de toucher la surface d'enregistrement d'un disque.



❖ Disques Blu-ray

- Si le lecteur n'est pas utilisé pendant une longue période, retirez le disque Blu-ray du lecteur et rangez-le dans son boîtier.
- Évitez de laisser des empreintes de doigt ou d'égratigner la surface des disques Blu-ray.

❖ DVD-RW et DVD-R

- Nettoyez avec un nettoyant à disque (non compris) PD (LF-K200DCA1 si disponible). N'utilisez pas de chiffons ou de nettoyants à CD sur les disques DVD-RW/-R.

❖ DVD-Vidéo, CD audio

- Utilisez un chiffon doux pour enlever la saleté ou la contamination déposée sur le disque.

❖ Précautions pour la manipulation des disques

- N'écrivez pas sur la face imprimée avec un stylo à bille ou un crayon.
- N'utilisez pas de nettoyant antistatique ou en aérosol. De plus, n'utilisez pas de produits chimiques volatils comme le benzène ou un diluant.
- Ne collez pas d'étiquettes ou d'autocollants sur les disques. (N'utilisez pas les disques réparés avec du ruban adhésif ou contenant des restes d'autocollant.)
- N'utilisez pas de protecteurs ou de couvercles à l'épreuve des égratignures.
- N'utilisez pas de disques imprimés avec les imprimantes d'étiquettes disponibles sur le marché.
- Ne chargez pas les disques déformés ou craquelés.



Rangement des disques

Évitez d'endommager les disques puisque les données enregistrées sont vulnérables à l'environnement.

- Évitez de les laisser en plein soleil.
- Gardez-les dans un endroit frais et bien aéré.
- Rangez-les à la verticale.
- Rangez-les dans une jaquette de protection propre.
- Si vous déplacez soudainement votre lecteur Blu-ray d'un endroit froid vers un endroit chaud, cela peut produire de la condensation sur les pièces mobiles et les lentilles et provoquer une lecture anormale. Si cela se produit, évitez de le brancher dans la prise murale et attendez deux heures. Insérez ensuite un disque et recommencez la lecture.

description

PANNEAU AVANT

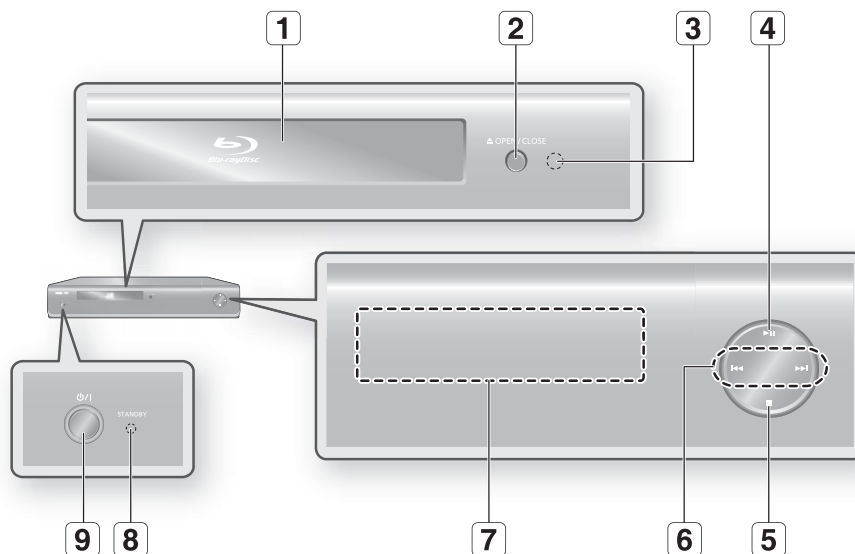

1	TIROIR DISQUE	S'ouvre pour accepter un disque.
2	TOUCHE OPEN/CLOSE	Permet d'ouvrir et de fermer le tiroir disque.
3	CAPTEUR DE LA TÉLÉCOMMANDE	
4	TOUCHE LECTURE / PAUSE	Effectue la lecture ou l'arrête momentanément.
5	TOUCHE ARRÊT	Arrête la lecture.
6	TOUCHES RECHERCHE / SAUT	Saute vers le prochain titre / chapitre / piste ou revient vers le titre / chapitre / piste précédent.
7	AFFICHEUR	Affiche l'état de lecture, l'heure, etc.
8	TÉMOIN EN VEILLE	Ce témoin s'illumine dès le premier branchement de l'appareil.
9	TOUCHE ALIMENTATION	Allume et éteint le lecteur Blu-ray.

AFFICHEUR DU PANNEAU AVANT

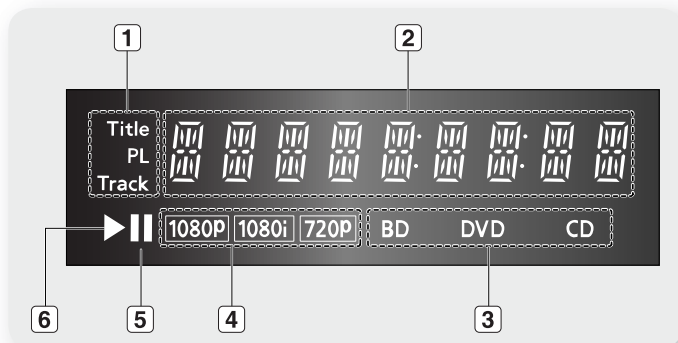

1	Témoin Titre / Liste de lecture / Piste
2	Témoin de durée de lecture / horloge / état courant
3	Témoin de type de disque
4	Témoin de résolution de sortie vidéo
5	Témoin de pause
6	Témoin de lecture

PANNEAU ARRIÈRE

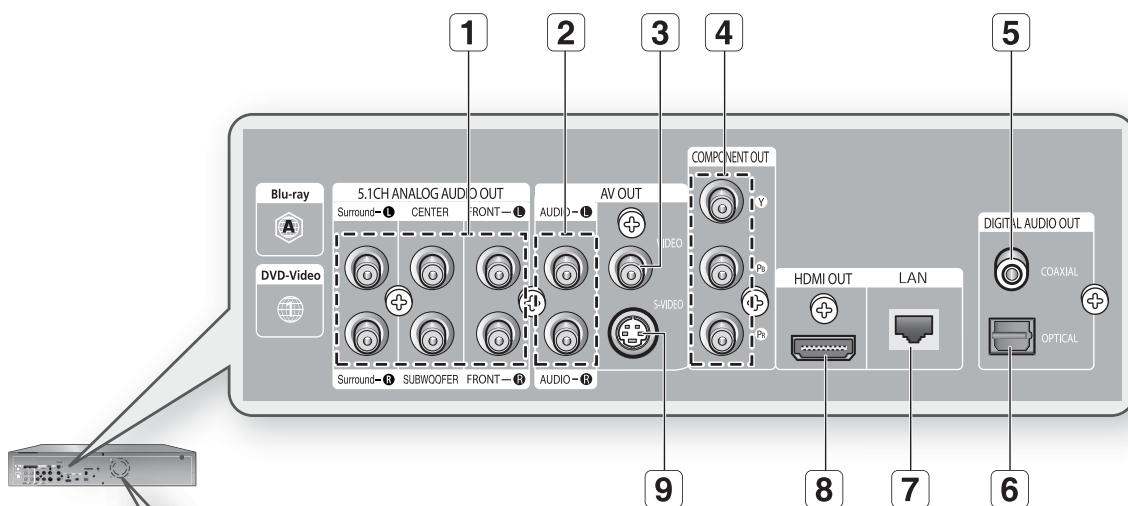



Ventilateur
Le ventilateur fonctionne continuellement lorsque l'appareil est alimenté. Veillez à assurer un minimum d'espace libre de 10 cm (4 po) de tous les côtés du ventilateur lors de l'installation.

1	5,1CH ANALOG AUDIO OUT	Raccordez à la prise d'entrée analogique 5,1 canaux d'un amplificateur A / V.
2	AUDIO OUT	Raccordez à la prise d'entrée audio des appareils périphériques à l'aide de câbles audio.
3	VIDEO OUT	Raccordez à la prise d'entrée vidéo des appareils périphériques à l'aide d'un câble vidéo.
4	COMPONENT VIDEO OUT	Pour raccorder les appareils avec entrée vidéo Composantes.
5	DIGITAL AUDIO OUT (COAXIAL)	Pour raccorder à un amplificateur possédant une prise d'entrée audio coaxiale.
6	DIGITAL AUDIO OUT (OPTICAL)	Raccordez à un amplificateur possédant une prise d'entrée audio optique.
7	LAN	Raccordez ce terminal RLE au terminal de RLE de votre modem pour les mises à niveau des logiciels.
8	HDMI OUT	Raccordez la prise de sortie HDMI à la prise d'entrée HDMI de votre téléviseur à l'aide du câble HDMI pour obtenir une qualité d'image supérieure.
9	S-VIDEO OUT	Raccordez la prise d'entrée des appareils périphériques à l'aide d'un câble S-Vidéo.

TOURNÉE DE LA TÉLÉCOMMANDE

Insertion des piles dans la télécommande

- 1. Retirez le couvercle à l'arrière de la télécommande tel qu'indiqué.**
- 2. Insérez deux piles AAA.**
Veuillez à ce que les pôles « + » et « - » des piles s'alignent avec l'illustration à l'intérieur du compartiment.
- 3. Remplacez le couvercle.**
Les piles devraient durer environ douze mois en utilisation normale.

Touche OPEN/CLOSE
Appuyez pour ouvrir et fermer le tiroir disque.

Touche POWER

Touche TV POWER

Touche TV INPUT SEL.
Il vous permet de définir la source d'entrée de votre téléviseur suite au réglage.
Lorsque la touche **TV INPUT SEL.** de la télécommande est sélectionnée, les flèches de **DIRECTION** (haut/bas/gauche/droite) et la touche **ENTER** fonctionnent uniquement avec le téléviseur et non avec le lecteur. Appuyez sur la touche **RETURN** pour activer le fonctionnement des touches avec le lecteur.

Touche CANCEL

Touche SLOW
À chaque fois que vous appuyez sur cette touche, le disque joue plus lentement.

Touche STOP
À chaque appui sur la touche, une nouvelle image apparaît.

Touche ARRÊT
Appuyez pour arrêter le disque.

Touche LECTURE / PAUSE
Appuyez pour lire ou arrêter momentanément un disque.

Touches SAUT ARRIÈRE / AVANT
Appuyez pour sauter vers l'avant ou vers l'arrière.

Touches RECHERCHE ARRIÈRE / AVANT
Appuyez pour effectuer une recherche vers l'avant ou l'arrière.

Touches numériques

Touche TV INPUT SEL.

Touche SLOW

Touche STOP

Touche ARRÊT

Touche LECTURE / PAUSE

Touches RECHERCHE ARRIÈRE / AVANT

Touches SAUT ARRIÈRE / AVANT

Touche CANCEL

Touche POWER

Touche OPEN/CLOSE

Touche TV POWER

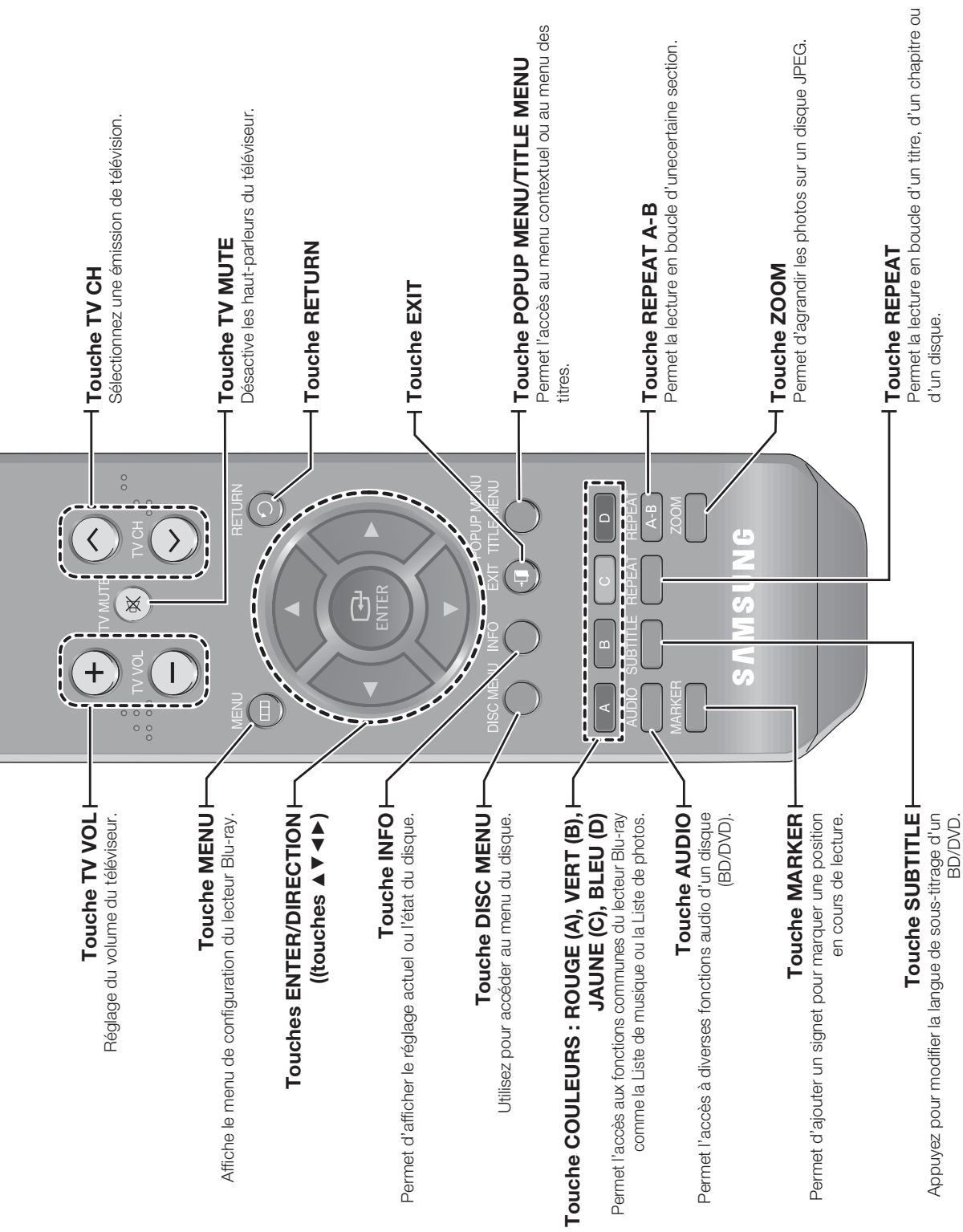

télécommande

RÉGLAGE DE LA TÉLÉCOMMANDE

Cette télécommande vous permet de contrôler certaines fonctions de votre téléviseur.

Les touches de commande des fonctions comprennent : **TV POWER**, **TV CH \wedge \vee** , **TV VOL (VOLUME) + -**, **TV MUTE**, **TV INPUT SEL.**, **DIRECTION/ENTER**. Cependant, la touche **DIRECTION/ENTER** (DIRECTION/ENTRÉE) ne fonctionne que lorsque la touche **TV INPUT SEL.** (SÉL. SOURCE TV) a été sélectionnée.

Suivez les directives ci-dessous pour déterminer la compatibilité de votre téléviseur.

1. Allumez votre téléviseur.
2. Pointez la télécommande vers le téléviseur.
3. Appuyez sur la touche **TV POWER** et maintenez-la enfoncée, puis saisissez le code à deux chiffres correspondant à votre marque de téléviseur en appuyant sur les touches numériques appropriées (voir la liste de codes à la page suivante).

Si votre téléviseur est compatible avec la télécommande, il s'éteint. Il est maintenant programmé pour fonctionner à l'aide de la télécommande.



- Si existe plusieurs codes pour votre marque de téléviseur, essayez-les un après l'autre jusqu'à ce que vous trouviez le bon.
- Si vous remplacez les piles de la télécommande, le code doit être reprogrammé.

Après avoir appuyé sur la touche TV, vous pourrez alors contrôler votre téléviseur à l'aide des touches suivantes.

Touche	Fonction
TV POWER	Pour allumer et éteindre le téléviseur.
TV INPUT SEL.	Pour sélectionner une source externe
TV VOL (+ -)	Pour régler le volume du téléviseur.
TV CH (\wedge \vee)	Pour sélectionner la chaîne souhaitée.
TV MUTE	Pour activer ou désactiver le son.
DIRECTION/ENTER (DIRECTION/ENTRÉE)	Vous permet de vous déplacer vers le haut/bas, sur la gauche/droite (\blacktriangle , \blacktriangledown , \blacktriangleleft , \blacktriangleright) pour sélectionner l'élément souhaité. *(ne fonctionne que lorsque la touche TV INPUT SEL. est sélectionnée)



- Les fonctions énumérées plus haut peuvent ne pas fonctionner avec tous les téléviseurs. Si vous éprouvez des difficultés, manipulez directement le téléviseur.

CONCERNANT LE BLOC-PILES

Si la télécommande ne fonctionne pas adéquatement :

- Vérifiez la polarité + - des piles (à anode sèche)
- Vérifiez la charge des piles.
- Assurez-vous qu'aucun obstacle ne bloque le capteur infrarouge.
- Vérifiez la présence d'éclairage fluorescent à proximité.

Disposez des piles selon la réglementation environnementale de votre localité. Ne les jetez pas avec les déchets domestiques.

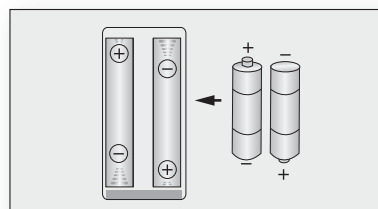

CODES TÉLÉVISEUR CONTRÔLABLES

Marque	Code
SAMSUNG	TV POWER+01, +02, +03, +04, +05, +06, +07, +08, +09
AIWA	TV POWER+82
ANAM	TV POWER+10, +11, +12, +13, +14, +15, +16, +17, +18
BANG & OLUFSEN	TV POWER+57
BLAUPUNKT	TV POWER+71
BRANDT	TV POWER+73
BRIONVEGA	TV POWER+57
CGE	TV POWER+52
CONTINENTAL EDISON	TV POWER+75
DAEWOO	TV POWER+19, +20, +23, +24, +25, +26, +27, +28, +29, +30, +31, +32, +33, +34
EMERSON	TV POWER+64
FERGUSON	TV POWER+73
FINLUX	TV POWER+06, +49, +57
FORMENTI	TV POWER+57
FUJITSU	TV POWER+84
GRADIENTE	TV POWER+70
GRUNDIG	TV POWER+49, +52, +71
HITACHI	TV POWER+60, +72, +73, +75
IMPERIAL	TV POWER+52
JVC	TV POWER+61, +79
LG	TV POWER+06, +19, +20, +21, +22, +78
LOEWE	TV POWER+06, +69
LOEWE OPTA	TV POWER+06, +57
MAGNAVOX	TV POWER+40
METZ	TV POWER+57
MITSUBISHI	TV POWER+06, +48, +62, +65
MIVAR	TV POWER+52, +77
NEC	TV POWER+83
NEWSAN	TV POWER+68
NOBLEX	TV POWER+66
NOKIA	TV POWER+74
NORDMENDE	TV POWER+72, +73, +75
PANASONIC	TV POWER+53, +54, +74, +75
PHILIPS	TV POWER+06, +55, +56, +57
PHONOLA	TV POWER+06, +56, +57
PIONEER	TV POWER+58, +59, +73, +74
RADIOLA	TV POWER+06, +56
RADIOMARELLI	TV POWER+57
RCA	TV POWER+45, +46
REX	TV POWER+74
SABA	TV POWER+57, +72, +73, +74, +75
SALORA	TV POWER+74
SANYO	TV POWER+41, +42, +43, +44, +48
SCHNEIDER	TV POWER+06
SELECO	TV POWER+74
SHARP	TV POWER+36, +37, +38, +39, +48
SIEMENS	TV POWER+71
SINGER	TV POWER+57
SINUDYNE	TV POWER+57
SONY	TV POWER+35, +48
TELEAVA	TV POWER+73
TELEFUNKEN	TV POWER+67, +73, +75, +76
THOMSON	TV POWER+72, +73, +75
THOMSON ASIA	TV POWER+80, +81
TOSHIBA	TV POWER+47, +48, +49, +50, +51, +52
WEGA	TV POWER+57
YOKO	TV POWER+06
ZENITH	TV POWER+63

raccordements

Cette section implique des méthodes variées de raccordement du lecteur Blu-ray à des périphériques.

RACCORDEMENT À UN TÉLÉVISEUR AVEC LE CÂBLE HDMI

1. À l'aide du câble HDMI-HDMI (non compris), raccordez la prise **HDMI OUT** à l'arrière du lecteur Blu-ray à la prise HDMI IN de votre téléviseur.
2. Appuyez sur la touche TV INPUT SEL. de la télécommande de votre téléviseur jusqu'à ce que le signal **HDMI** du lecteur Blu-ray apparaisse à l'écran du téléviseur.
 - Si vous avez adéquatement réglé la télécommande pour fonctionner avec votre téléviseur (Voir les pages 18~19), appuyez sur la touche **TV INPUT SEL.** de la télécommande et sélectionnez HDMI comme source externe pour le téléviseur.

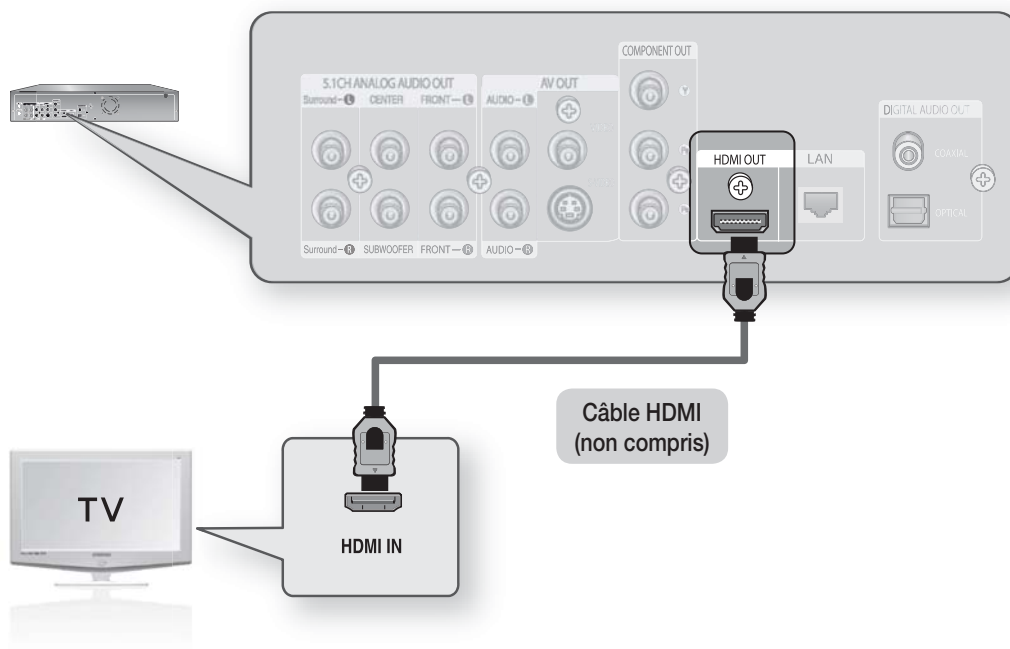

-  Si le câble HDMI est branché ou débranché en cours de lecture d'un fichier CDDA, MP3 ou JPEG, le lecteur interrompt la lecture.

● FONCTION DE DÉTECTION AUTOMATIQUE HDMI

La sortie vidéo du lecteur passe automatiquement en mode HDMI lorsque que vous branchez un câble HDMI alors qu'il est allumé (voir à la page 40).



- Certains modes de résolution de sortie peuvent ne pas fonctionner en fonction de votre téléviseur.
- Veuillez vous reporter au manuel d'utilisation du téléviseur pour plus de détails.
- Si vous branchez un câble HDMI ou HDMI-DVI sur le téléviseur, la sortie du lecteur Blu-ray passe automatiquement en mode HDMI/DVI en moins de 10 secondes.
- Si les câbles Component et HDMI sont tous deux branchés, le mode HDMI est automatiquement sélectionné. (Voir la page 40)
- Lorsque vous raccordez le lecteur à un téléviseur pour la première fois ou à un nouveau téléviseur à l'aide d'un câble HDMI, la meilleure résolution HDMI disponible sur le téléviseur est automatiquement définie.
- Si vous raccordez un téléviseur Samsung au lecteur Blu-ray à l'aide d'un câble HDMI, il est possible de manipuler facilement le lecteur à l'aide de la télécommande du téléviseur. (Cette fonction n'est disponible qu'avec les téléviseurs Samsung pouvant accueillir Anynet+.) (Voir les pages 41~42)

● HDMI (High Definition Multimedia Interface) (Interface multimédia haute définition)

HDMI est une interface qui permet la transmission de données audio et vidéo par une prise unique. À l'aide du mode HDMI, le lecteur Blu-ray transmet un signal audio / vidéo numérique et affiche une image aux couleurs vives sur un téléviseur à prise d'entrée HDMI.

● Description du raccordement HDMI

Prise HDMI – accueille les données vidéo / audio numériques (LPCM (modulation par impulsion et codage linéaire)) ou Bit Stream (train de bits)).

- Le mode HDMI transmet uniquement un signal numérique pur au téléviseur.
- Si votre téléviseur ne peut accueillir la HDCP (Highbandwidth Digital Content Protection) (protection de contenu numérique à large bande passante), des parasites apparaissent à l'écran.

● Pourquoi Samsung utilise-t-il le format HDMI ?

Les téléviseurs analogiques requièrent un signal vidéo / audio analogique. Cependant, en cours de lecture d'un disque BD/DVD, les données transmises au téléviseur sont numériques. Donc, un convertisseur numérique / analogique (compris dans le lecteur Blu-ray) ou un convertisseur analogique / numérique (dans le téléviseur) est nécessaire. La qualité d'image se dégrade en cours de conversion à cause des parasites et des pertes de signal. La technologie HDMI est supérieure parce qu'elle ne nécessite pas de conversion numérique / analogique et qu'elle transmet un signal numérique pur du lecteur au téléviseur.

● Qu'est-ce que la technologie HDCP ?

HDCP (High-band width Digital Content Protection) (Protection du contenu numérique à large bande passante) est un système de protection contre la copie du contenu des disques BD/DVD transmis par HDMI. Le système fournit un lien numérique sécuritaire entre une source vidéo (PC, DVD, etc) et un dispositif à écran (téléviseur, projecteur, etc) Le contenu est encodé à la source pour en prévenir la copie non autorisée.

● Qu'est-ce que Anynet+ ?

Anynet+ est une fonction commode offrant un lien de fonctionnement pour cet appareil par le biais d'un téléviseur doté de la fonction Anynet+.

- Si votre téléviseur TV possède le logo **Anynet+**, il peut alors accueillir la fonction Anynet+.
- Si vous allumez le lecteur et y insérez un disque, la lecture du disque est lancée, le téléviseur s'allume automatiquement et passe en mode HDMI.
- Si vous allumez le lecteur avec un disque déjà inséré, puis appuyez ensuite sur la touche Play (Lecture), le téléviseur s'allume immédiatement et passe en mode HDMI.

raccordements

RACCORDEMENT À UN TÉLÉVISEUR AVEC LA PRISE DVI

1. À l'aide des câbles vidéo composante (non compris), raccordez la prise **HDMI OUT** à l'arrière du lecteur Blu-ray à la prise **DVI IN** de votre téléviseur.
2. À l'aide des câbles audio, raccordez les prises **AUDIO OUT** (rouge et blanche) à l'arrière du lecteur Blu-ray aux prises **AUDIO IN** (rouge et blanche) de votre téléviseur.
Allumez le lecteur Blu-ray et le téléviseur.
3. Appuyez sur la touche TV INPUT SEL. de la télécommande de votre téléviseur jusqu'à ce que le signal DVI du lecteur Blu-ray apparaisse à l'écran du téléviseur.
 - Si vous avez correctement réglé la télécommande pour fonctionner avec votre téléviseur (pages 18~19), appuyez sur la touche **TV INPUT SEL.** de la télécommande et sélectionnez HDMI comme source externe pour le téléviseur.

Si vous branchez le câble HDMI pendant que le lecteur Blu-Ray est allumé, sa sortie vidéo passe automatiquement en mode HDMI (voir la page 40).

- Certains modes de résolution de sortie peuvent ne pas fonctionner en fonction de votre téléviseur.
- Veuillez vous reporter au manuel d'utilisation du téléviseur pour plus de détails.
- Si vous branchez un câble HDMI ou HDMI-DVI sur le téléviseur, la sortie du lecteur Blu-ray passe automatiquement en mode HDMI/DVI en moins de 10 secondes.
- Si les câbles Component et HDMI sont tous deux branchés, le mode HDMI est automatiquement sélectionné. (Voir la page 40)
- Lorsque vous raccordez le lecteur à un téléviseur pour la première fois ou à un nouveau téléviseur à l'aide d'un câble HDMI, la meilleure résolution HDMI disponible sur le téléviseur est automatiquement définie.
- Si le câble HDMI est branché ou débranché en cours de lecture d'un fichier CDDA, MP3 ou JPEG, le lecteur interrompt la lecture.

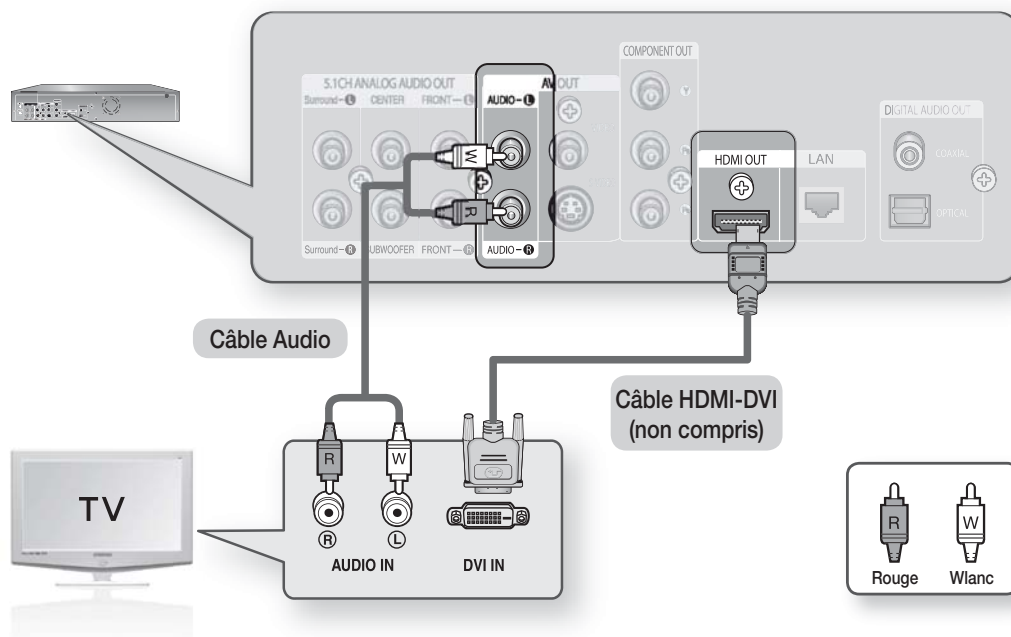

RACCORDEMENT À UN TÉLÉVISEUR (COMPONENT)

Raccordement de votre téléviseur à l'aide du câble Composantes.

Vous profiterez d'images de haute qualité à reproduction de couleur précise. Le format vidéo Composantes sépare les éléments de l'image en signaux noir et blanc (Y), bleu (PB), et rouge (PR) pour reproduire des images lumineuses et plus claires. (Les signaux audio sont transmis par la sortie audio.)

1. À l'aide des câbles vidéo composante (non compris), raccordez les prises **COMPONENT VIDEO OUT** à l'arrière du lecteur Blu-ray aux prises **COMPONENT IN** de votre téléviseur.
2. À l'aide des câbles audio, raccordez les prises **AUDIO OUT** (rouge et blanche) à l'arrière du lecteur Blu-ray aux prises **AUDIO IN** (rouge et blanche) de votre téléviseur.
3. Appuyez sur le sélecteur d'entrée de la télécommande de votre téléviseur jusqu'à ce que le signal Composantes du lecteur Blu-ray apparaisse à l'écran du téléviseur.
 - Si vous avez correctement réglé la télécommande pour fonctionner avec votre téléviseur (Voir les pages 18~19), appuyez sur la touche **TV INPUT SEL.** de la télécommande et sélectionnez **COMPONENT** comme source externe pour le téléviseur.

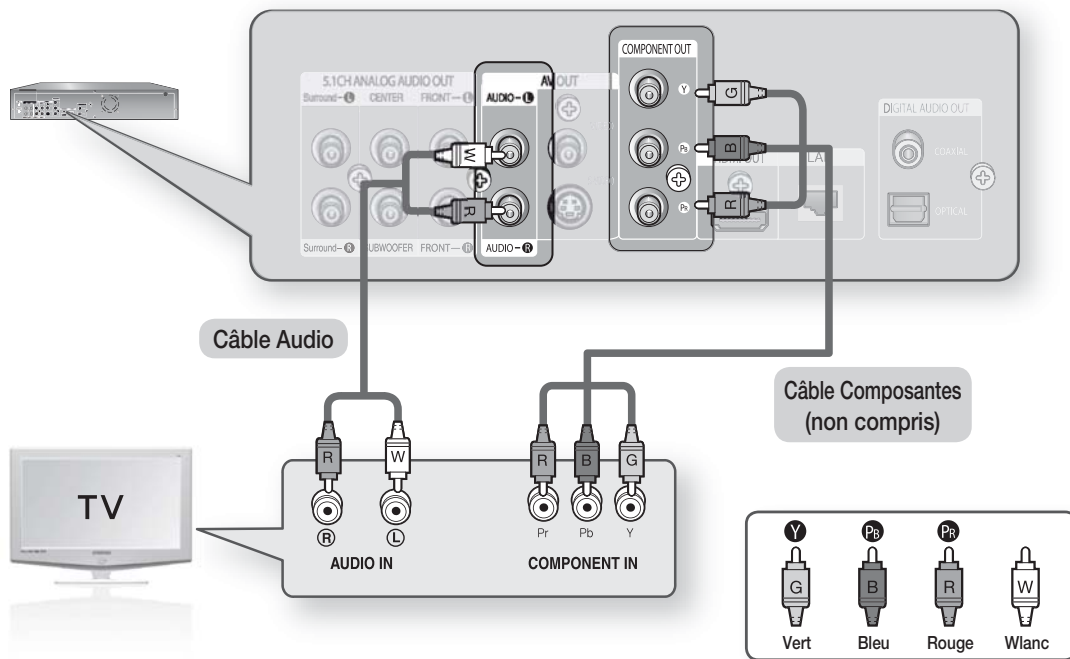

- Selon le constructeur, les prises composantes de votre téléviseur sont codées "R-Y, B-Y, Y" ou "Cr, Cb, Y" plutôt que "Pr, Pb, Y". Le nombre de prises et leur position peuvent varier selon le type de téléviseur. Veuillez vous reporter au manuel d'utilisation du téléviseur pour plus de détails.
- Vous pouvez choisir parmi une variété de résolutions comprenant 1080i, 720p, 480p and 480i, selon le type de disque. (Voir la page 40)
- La résolution réelle peut varier de celle configurée dans le menu **Param.** (CONFIGURATION) si les câbles Component (Composantes) et HDMI sont tous deux branchés. La résolution peut aussi varier en fonction du disque utilisé. (Voir à la page 40)

raccordements

RACCORDEMENT À UN TÉLÉVISEUR (S-VIDEO)

Raccordement de votre téléviseur à l'aide du câble S-Vidéo.

Vous profiterez d'images de haute qualité. Le format S-Vidéo sépare les éléments de l'image en signaux noir et blanc (Y) et couleur (C) pour reproduire une image plus nette que le mode d'entrée vidéo ordinaire. (Les signaux audio sont transmis par la sortie audio.)

1. À l'aide d'un câble S-Vidéo (non compris), raccordez la prise **S-VIDEO OUT** à l'arrière du lecteur Blu-ray à la prise **S-VIDEO IN** de votre téléviseur.
2. À l'aide des câbles audio, raccordez les prises **AUDIO OUT (rouge et blanche)** à l'arrière du lecteur Blu-ray aux prises **AUDIO IN (rouge et blanche)** de votre téléviseur. Allumez le lecteur Blu-ray et le téléviseur.
3. Appuyez sur la touche TV INPUT SEL. de la télécommande de votre téléviseur jusqu'à ce que le signal S-Vidéo du lecteur Blu-ray apparaisse à l'écran du téléviseur.
 - Si vous avez correctement réglé la télécommande pour fonctionner avec votre téléviseur (Voir les pages 18-19), appuyez sur la touche **TV INPUT SEL.** de la télécommande et sélectionnez **S-VIDEO** comme source externe pour le téléviseur.

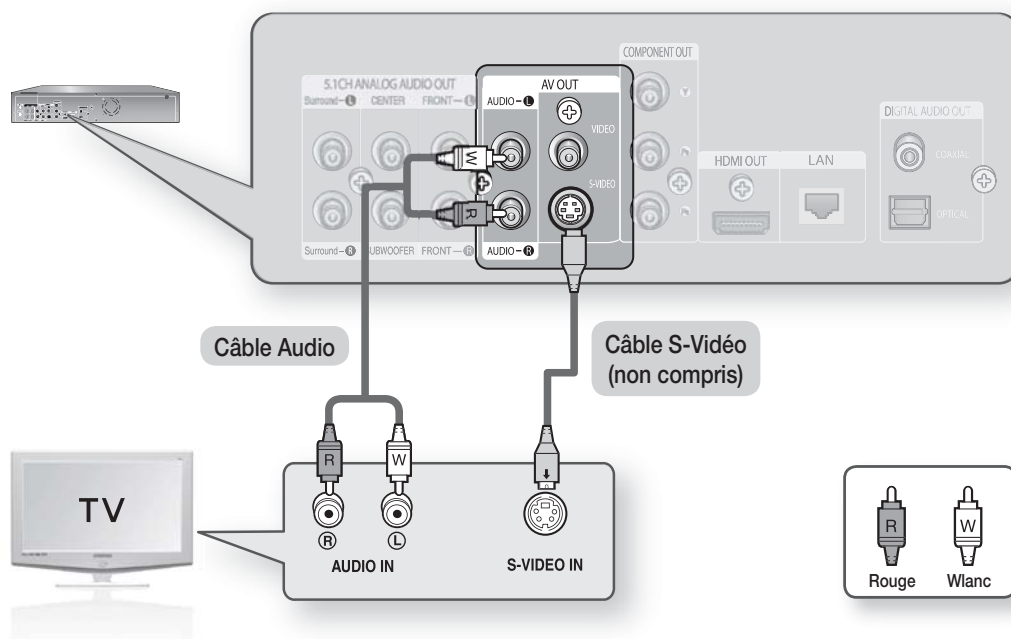

-  La résolution de la source S-VIDÉO est toujours à 480i quel que soit le réglage du menu **Param.** (Voir la page 40)

RACCORDEMENT À UN TÉLÉVISEUR (VIDEO)

1. À l'aide des câbles vidéo / audio, raccordez les prises de sortie **VIDEO (jaune)** / **AUDIO OUT (rouge et blanche)** à l'arrière du lecteur Blu-ray aux prises d'entrée **VIDEO (jaune)** / **AUDIO IN (rouge et blanche)** de votre téléviseur.
2. Allumez le lecteur Blu-ray et le téléviseur.
3. Appuyez sur le sélecteur d'entrée de la télécommande de votre téléviseur jusqu'à ce que le signal vidéo du lecteur Blu-ray apparaisse à l'écran du téléviseur.
 - Si vous avez adéquatement réglé la télécommande pour fonctionner avec votre téléviseur (pages 18-19), appuyez sur la touche **TV INPUT SEL.** de la télécommande et sélectionnez **VIDEO** comme source externe pour le téléviseur.

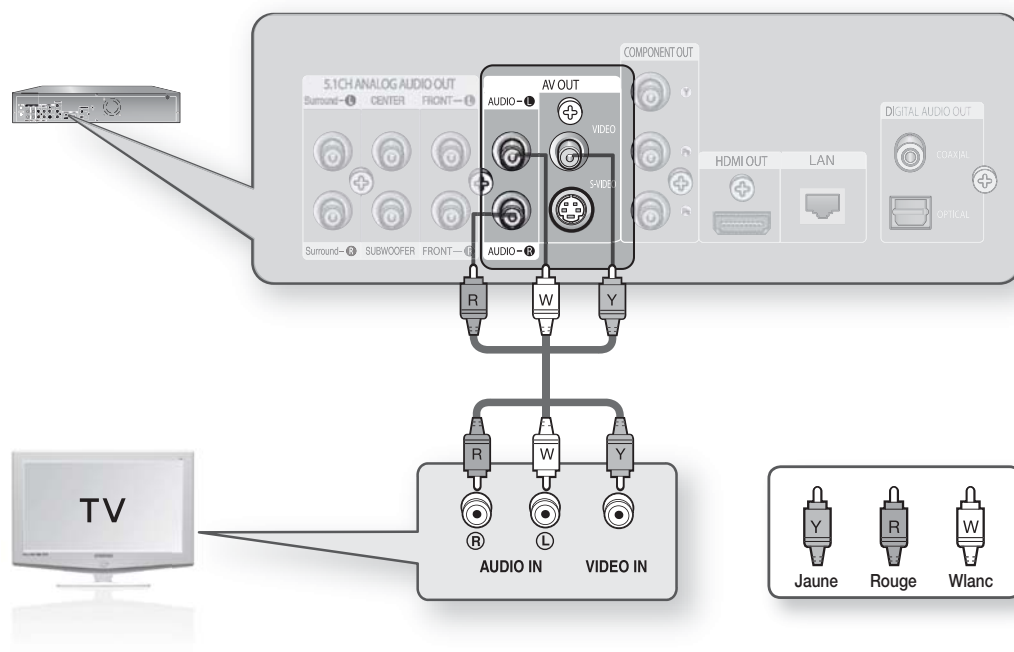

- Les câbles audio peuvent générer des parasites lorsqu'ils sont placés trop près des cordons d'alimentation.
- Si vous souhaitez raccorder un amplificateur, reportez-vous à la page reliée au raccordement d'un amplificateur. (Voir les pages 26~29)
- Le nombre et la position des prises peuvent varier selon le type de téléviseur. Veuillez vous reporter au manuel d'utilisation du téléviseur pour plus de détails.
- Si le téléviseur ne possède qu'une seule prise d'entrée audio, raccordez-la à la prise [AUDIO OUT] [gauche] (blanche) du lecteur Blu-ray.
- La résolution de la source VIDÉO est toujours à 480i quel que soit le réglage du menu **Param.** (Voir la page 40)

raccordements

RACCORDEMENT À UN SYSTÈME AUDIO (AMPLIFICATEUR À 2 CANAUX)

1. À l'aide des câbles audio, raccordez les prises **AUDIO OUT (rouge et blanche)** à l'arrière du lecteur Blu-ray aux prises **AUDIO IN (rouge et blanche)** de votre amplificateur.
2. À l'aide des câbles vidéo, raccordez les prises **HDMI, COMPONENT, S-VIDEO ou VIDEO OUT** sur le panneau arrière du lecteur Blu-ray aux prises **HDMI, COMPONENT, S-VIDEO ou VIDEO IN** de votre téléviseur tel que décrit aux pages 20 à 25.
3. Allumez le lecteur Blu-ray, le téléviseur et l'amplificateur.
4. Appuyez sur la touche de sélection d'entrée de l'amplificateur pour sélectionner **entrée externe** pour entendre le son depuis le lecteur Blu-ray. Reportez-vous au manuel de l'utilisateur de votre amplificateur pour en régler les entrées audio.

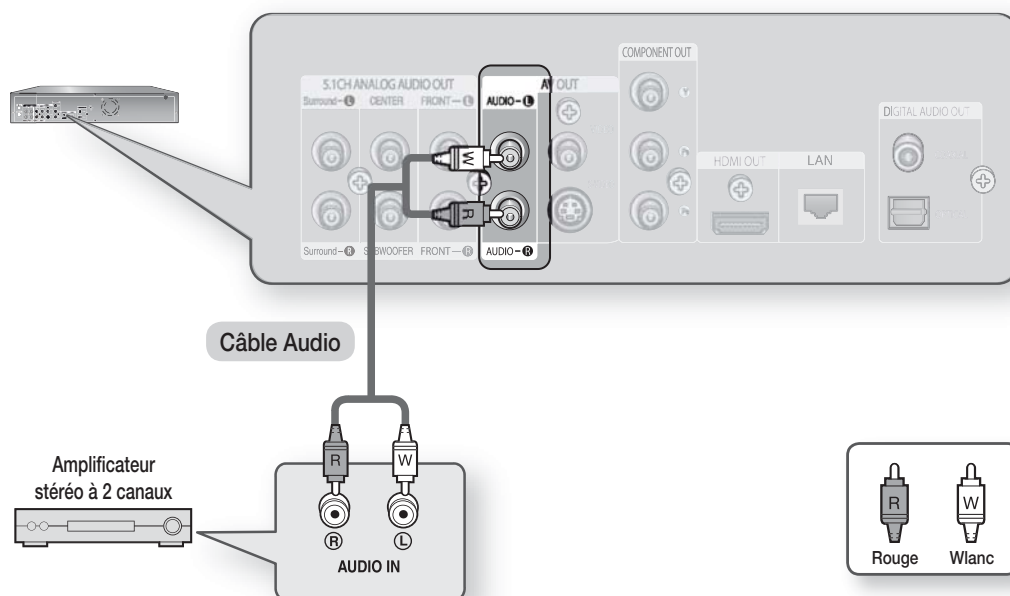

- Fabriqué sous licence de Dolby Laboratories. "Dolby" et le symbole du double D sont des marques déposées des laboratoires Dolby.
- "DTS" et "DTS DIGITAL SURROUND" sont des marques déposées de DTS, Inc.

RACCORDEMENT À UN SYSTÈME AUDIO (AMPLIFICATEUR À 5,1 CANAUX)

1. À l'aide des câbles audio, raccordez les prises **5.1 ANALOG AUDIO OUT (Front R, Front L, CENTER, SUBWOOFER, Surround L, Surround R)** à l'arrière du lecteur Blu-ray aux prises **5.1 ANALOG AUDIO IN (Front R, Front L, CENTER, SUBWOOFER, Surround L, Surround R)** de votre amplificateur.
2. À l'aide des câbles vidéo, raccordez les prises **HDMI, COMPONENT, S-VIDEO** ou **VIDEO OUT** sur le panneau arrière du lecteur Blu-ray aux prises **HDMI, COMPONENT, S-VIDEO** ou **VIDEO IN** de votre téléviseur tel que décrit aux pages 20 à 25.
3. Allumez le lecteur Blu-ray, le téléviseur et l'amplificateur.
4. Appuyez sur la touche de sélection d'entrée de l'amplificateur pour sélectionner **entrée externe** pour entendre le son depuis le lecteur Blu-ray. Reportez-vous au manuel de l'utilisateur de votre amplificateur pour en régler les entrées audio.

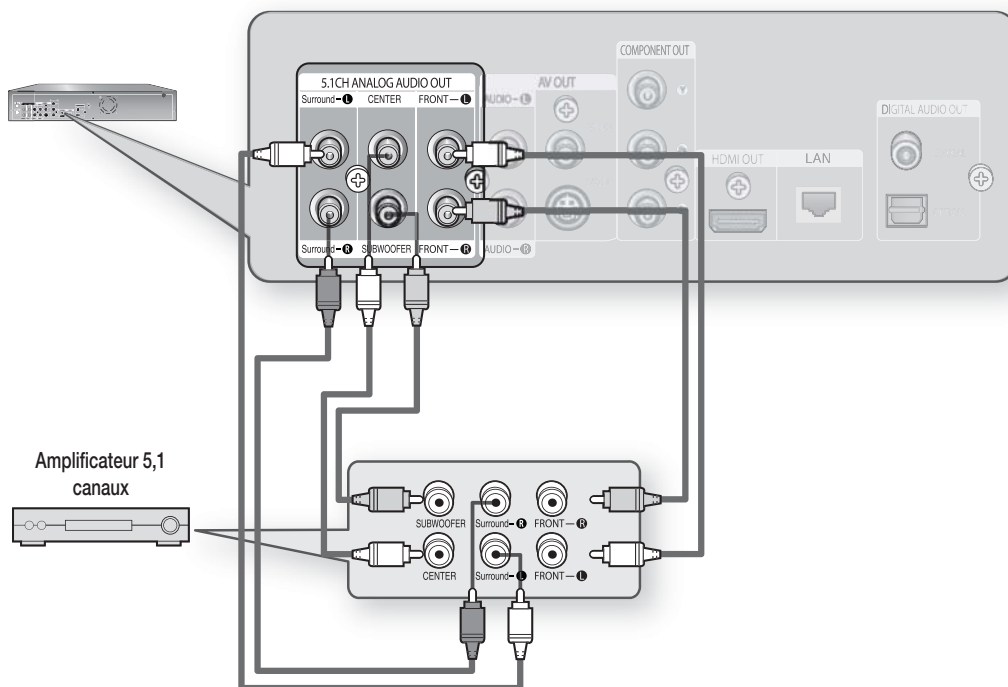

- Veuillez baisser le volume avant d'allumer l'amplificateur. Un son fort soudain peut endommager les enceintes acoustiques et vos oreilles.
- Veuillez régler le signal audio depuis l'écran menu selon l'amplificateur. (Voir les pages 35~36)
- La position des prises peut varier selon le type d'amplificateur. Veuillez vous reporter au manuel d'utilisation de l'amplificateur pour plus de détails.
- Les sorties avant gauche et droite du lecteur et de l'amplificateur 5.1 Channel doivent être branchées afin que vous puissiez entendre la trame sonore du menu de certains disques Blu-ray.

raccordements

RACCORDEMENT À UN SYSTÈME AUDIO (DOLBY NUMÉRIQUE), AMPLIFICATEUR DTS (SYSTÈME CINÉMA NUMÉRIQUE)

1. Si vous utilisez un câble optique (non compris), raccordez la prise **DIGITAL AUDIO OUT (OPTICAL)** à l'arrière du lecteur Blu-ray à la prise **DIGITAL AUDIO IN (OPTICAL)** de votre amplificateur. Si vous utilisez un câble coaxial (non inclus), connectez le terminal **DIGITAL AUDIO OUT (COAXIAL)** situé à l'arrière du lecteur Blu-ray au terminal **DIGITAL AUDIO IN (COAXIAL)** de l'amplificateur.
2. À l'aide des câbles vidéo, raccordez les prises **HDMI**, **COMPONENT**, **S-VIDEO** ou **VIDEO OUT** sur le panneau arrière du lecteur Blu-ray aux prises **HDMI**, **COMPONENT**, **S-VIDEO** ou **VIDEO IN** de votre téléviseur tel que décrit aux pages 20 à 25.
3. Allumez le lecteur Blu-ray, le téléviseur et l'amplificateur.
4. Appuyez sur la touche de sélection d'entrée de l'amplificateur pour sélectionner **entrée externe** pour entendre le son depuis le lecteur Blu-ray. Reportez-vous au manuel de l'utilisateur de votre amplificateur pour en régler les entrées audio.

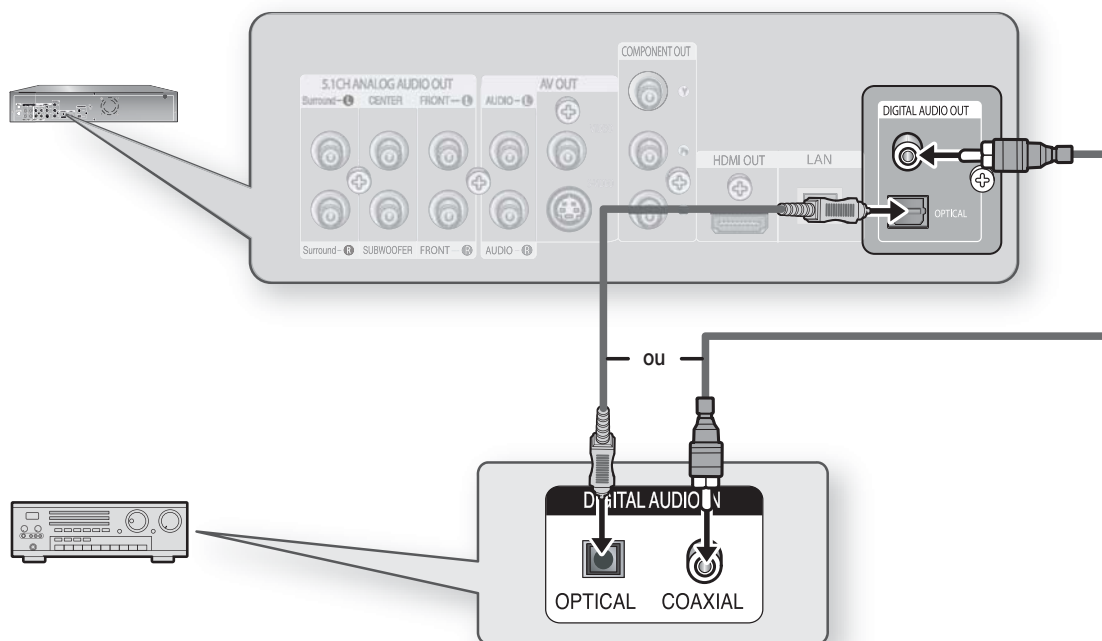

- Veuillez baisser le volume avant d'allumer l'amplificateur. Un son fort soudain peut endommager les enceintes acoustiques et vos oreilles.
- Veuillez régler le signal audio depuis l'écran menu selon l'amplificateur. (Voir les pages 35~36)
- La position des prises peut varier selon le type d'amplificateur. Veuillez vous reporter au manuel d'utilisation de l'amplificateur pour plus de détails.
- Si vous utilisez ce raccordement, les disques Blu-Ray à trame sonore LPCM ne sont reproduits que sur les deux canaux avant.

RACCORDEMENT À UN SYSTÈME AUDIO (AMPLIFICATEUR COMPATIBLE HDMI)

1. À l'aide du câble HDMI-HDMI(non compris), raccordez la prise **HDMI OUT** à l'arrière du lecteur Blu-ray à la prise **HDMI IN** de votre amplificateur.
2. À l'aide du câble HDMI-HDMI, raccordez la prise **HDMI OUT** de l'amplificateur à la prise **HDMI IN** de votre téléviseur.
3. Allumez le lecteur Blu-ray, le téléviseur et l'amplificateur.
4. Appuyez sur la touche de sélection d'entrée de l'amplificateur pour sélectionner **entrée externe** pour entendre le son depuis le lecteur Blu-ray. Reportez-vous au manuel de l'utilisateur de votre amplificateur pour en régler les entrées audio.

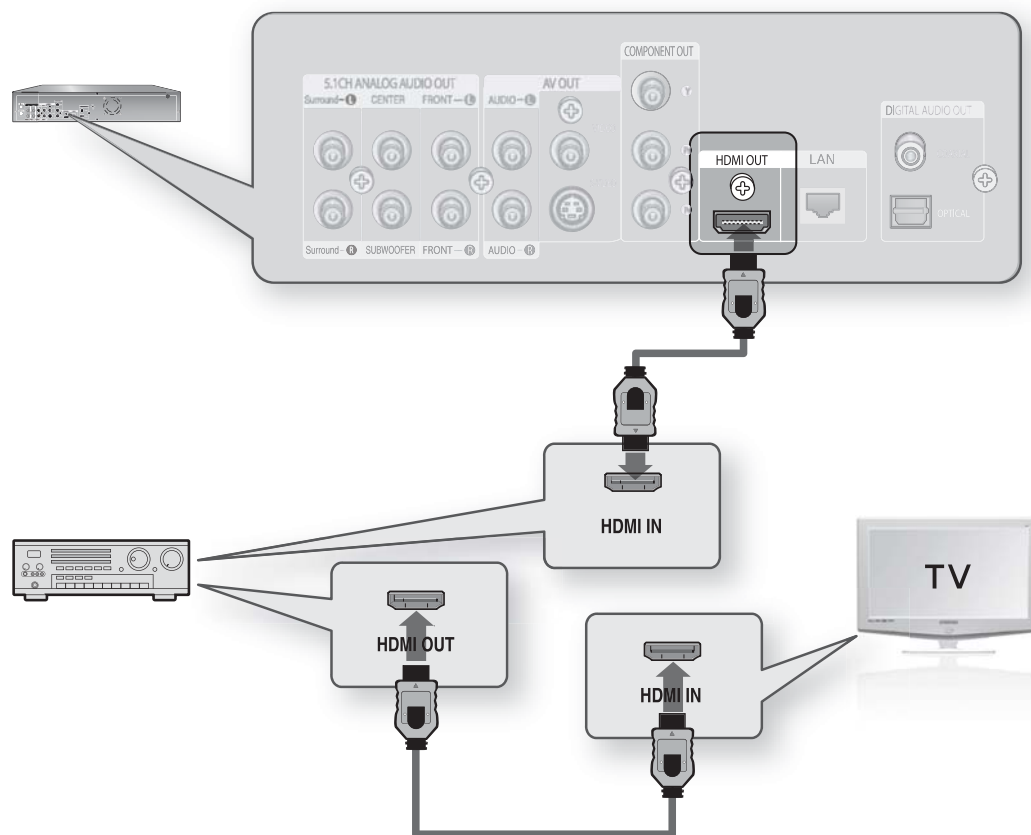

- Veuillez baisser le volume avant d'allumer l'amplificateur. Un son fort soudain peut endommager les enceintes acoustiques et vos oreilles.
- Veuillez régler le signal audio depuis l'écran menu selon l'amplificateur. (Voir les pages 35~36)
- La position des prises peut varier selon le type d'amplificateur. Veuillez vous reporter au manuel d'utilisation de l'amplificateur pour plus de détails.

raccordements

BRANCHEMENT SUR LESITE FTP/INTERNET DE SAMSUNG POUR LA MISE À NIVEAU DU LOGICIEL

1. À l'aide d'un câble RLE (câble UTP), raccordez le terminal RLE à l'arrière du lecteur Blu-ray au terminal RLE de votre modem.
- Branchez-vous sur l'Internet pour les mises à niveau de logiciel ultérieures.

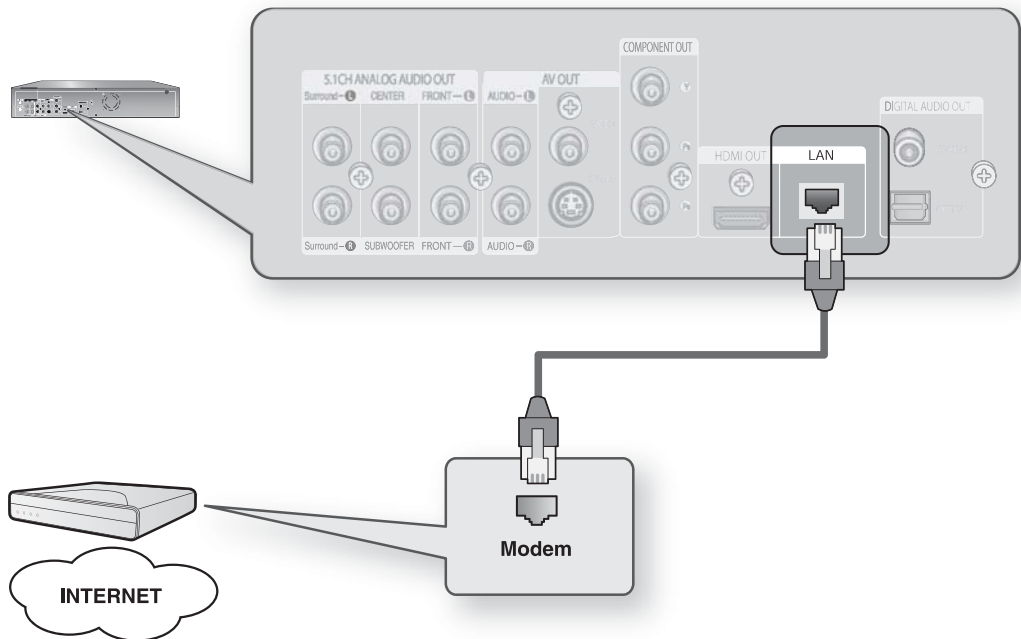

 Voir les pages 45 à 48 pour la procédure de mise à REMARQUE niveau du logiciel.

fonctions de base de votre lecteur de disque Blu-ray

Cette section vous présente les fonctions de lecture de base et de la lecture selon le type de disque.

AVANT D'EFFECTUER UNE LECTURE

- Allumez votre téléviseur et définissez la source vidéo appropriée (l'entrée sur laquelle le lecteur Blu-Ray est branché).
- Si vous avez raccordé un système audio externe, allumez-le et réglez l'entrée audio.

Cet écran s'affiche au premier branchement du lecteur, dès que vous appuyez sur la touche **POWER** :

Si vous souhaitez modifier la langue, appuyez sur une touche numérique. (Cet écran s'affiche uniquement au premier branchement du lecteur.) Si la langue de l'écran de configuration n'est pas réglée, les réglages peuvent changer à chaque fois que vous l'allumez ou l'éteignez. Par conséquent, veillez à sélectionner la langue souhaitée. Vous pouvez modifier la langue du menu après l'avoir sélectionnée en appuyant pendant plus de 5 secondes sur la touche ► sur le panneau avant de l'appareil sans disque dans l'unité. La fenêtre MENU LANGUAGE SELECTION (SÉLECTION DE LA LANGUE DU MENU) apparaît de nouveau pour vous permettre de régler la langue de votre choix.



- Disques que vous ne pouvez pas lire avec ce lecteur.
 - BD-R
 - BD-RE
 - HD DVD
 - DVD+R
 - DVD-ROM
 - DVD-RAM
 - DVD+RW
 - CD-ROM
 - CVD
 - CD-I
 - CDV
 - Super Audio CD (sauf CD à couche)
 - disques CDG - audio uniquement et non les graphiques.
- La compatibilité de lecture peut dépendre des conditions d'enregistrement.
 - DVD-R
 - CD-RW/R
 - DVD-RW (mode V)
- Le type de disque ou les conditions d'enregistrement peuvent empêcher le lecteur de lire certains disques CD-R, CD-RW et DVD-R.
- Le disque Blu-ray Disc est un nouveau format toujours en évolution. En conséquence, les problèmes de compatibilité avec de nouveaux formats ou formats existants de disque sont possibles. Tous les disques ne sont pas compatibles et tous ne peuvent être lus. Pour plus de renseignements, reportez-vous aussi aux chapitres Types de disque, Caractéristiques et Avis de conformité et de compatibilité dans ce manuel. Si vous éprouvez des problèmes de compatibilité, veuillez contacter un centre d'aide à la clientèle SAMSUNG.
- L'appareil ne peut pas lire les CD-R/-RW et DVD-RW/-R enregistrés au format divx, avi, mpg, mov et wma.

fonctions de base de votre lecteur de disque Blu-ray

NAVIGATION DANS LES MENUS À L'ÉCRAN

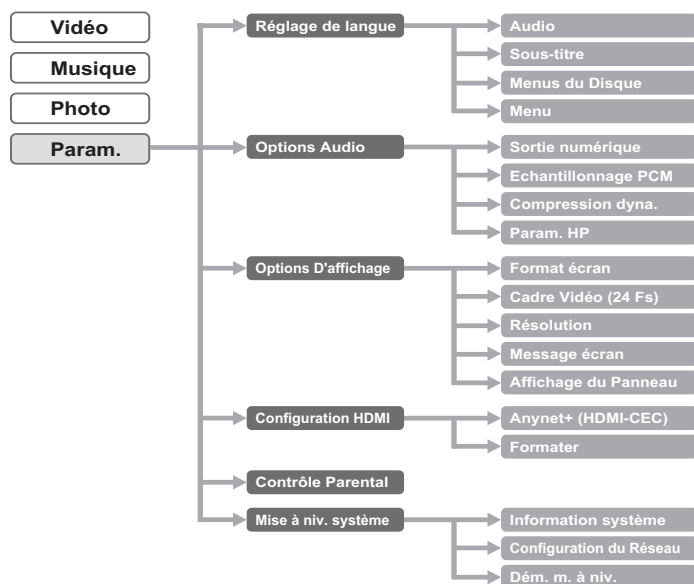

LECTURE D'UN DISQUE

1. Appuyez sur la touche **OPEN/CLOSE** (⏏).
Le témoin EN VEILLE s'éteint et le tiroir disque s'ouvre.
2. Placez délicatement un disque dans le tiroir, côté étiquette vers le haut.
3. Appuyez sur la touche **LECTURE / PAUSE** (▶) ou **OPEN/CLOSE** (⏏) pour fermer le tiroir disque.



- Lorsque vous arrêtez la lecture, le lecteur enregistre l'endroit où vous vous êtes arrêté ; conséquemment, lorsque vous appuyez de nouveau sur la touche **LECTURE / PAUSE** (▶) la lecture recommence à l'endroit où elle s'est arrêtée.
- Appuyez deux fois sur la touche **ARRÊTER** (⏏) en cours de lecture pour désactiver la fonction Continuer.
- Pour arrêter momentanément la lecture, appuyez sur la touche **LECTURE / PAUSE** (▶) Pour reprendre la lecture, appuyez de nouveau sur la touche **LECTURE / PAUSE** (▶).
- Si le lecteur est laissé en mode d'arrêt pour plus de 10 minutes sans interface utilisateur, un économiseur d'écran apparaît sur votre téléviseur. Si le lecteur est laissé en mode économiseur d'écran pour plus de 30 minutes, l'alimentation est interrompue automatiquement sauf durant la lecture d'un MP3/CDDA et / ou d'un JPEG. (Fonction d'interruption automatique d'alimentation)
- MP3/CDDA : l'économiseur d'écran apparaît si aucune touche n'est activée pendant 10 minutes.
- JPEG : l'économiseur d'écran et la fonction de coupure automatique sont désactivés pendant que vous visionnez un fichier photo.

UTILISATION DES FONCTIONS RECHERCHE ET SAUT

Vous pouvez effectuer une recherche rapide dans un chapitre ou sur une piste en cours de lecture et utiliser la fonction de saut pour vous déplacer sur la sélection suivante.

Recherche dans un chapitre ou sur une piste



En cours de lecture, appuyez sur la touche **RECHERCHER** (⏪ ⏩).

- Appuyez sur cette touche si vous souhaitez effectuer une recherche sur un BD/DVD plus rapidement.
- Si vous appuyez sur la touche **RECHERCHER** (⏩), ►► X2 ►► X4 ►► X8 ►► X16 ►► X32 ►► X128
- Si vous appuyez sur la touche **RECHERCHER** (⏪), ◀◀ X2 ◀◀ X4 ◀◀ X8 ◀◀ X16 ◀◀ X32 ◀◀ X128



- Aucun son n'est perceptible en mode de recherche.

Saut de pistes



En cours de lecture, appuyez sur la touche **SAUTER** (⏮ ⏭).

Lors de la lecture d'un BD/DVD, pour passer au chapitre suivant, appuyez sur la touche **SAUT** (⏭). Pour retourner au début du chapitre, appuyez sur la touche **SAUT** (⏮). Pour retourner au début du chapitre précédent, appuyez de nouveau.

POUR RETOURNER AU DÉBUT DU CHAPITRE PRÉCÉDENT, APPUYEZ DE NOUVEAU.

Lecture au ralenti



En mode PAUSE ou ARRÊT, appuyez sur la touche **SLOW** de la télécommande pour effectuer la lecture au ralenti.

- Si vous appuyez sur la touche **SLOW**, ► 8/1 ► 4/1 ► 2/1
- Pour repasser en lecture à vitesse normale, appuyez sur la touche **LECTURE / PAUSE** (⏮).



- L'icône (⊘) indique qu'une touche non valide a été actionnée.
 - Aucun son n'est perceptible en mode LENT.
 - Le ralenti ne fonctionne qu'en direction avant.

Lecture Step Motion (Image par image)



Appuyez sur la touche **STEP** de la télécommande en cours de lecture.

- A chaque appui sur la touche, une nouvelle image apparaît.
- L'image suivante est activée lorsque vous appuyez sur la touche **STEP**.
- Appuyez sur la touche **LECTURE / PAUSE** (⏮) pour reprendre la lecture normale.



- Aucun son n'est perceptible en mode image par image.
 - Le pas-à-pas ne fonctionne qu'en direction avant.

configuration du système

Pour raisons de commodité, configurez les réglages adéquats pour le périphérique ou pour tout autre appareil raccordé au lecteur avant d'utiliser ce dernier.

CONFIGURATION DES PARAMÈTRES DE LANGUE

Si vous avez préalablement réglé les options audio, sous-titrage, menu disque et menu lecteur, elles apparaissent automatiquement à chaque fois que vous visionnez un film.

1. Arrêtez l'appareil, puis appuyez sur la touche **MENU**.
2. Appuyez sur les touches ▲▼ pour sélectionner **Param.**, puis appuyez sur la touche **ENTER** ou ►.

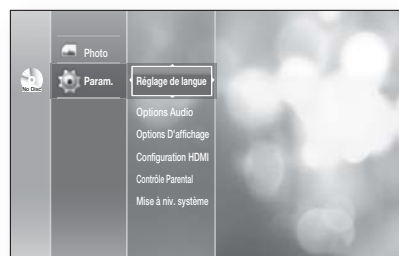

3. Appuyez sur les touches ▲▼ pour sélectionner **Réglage de langue**, puis appuyez sur la touche **ENTER** ou ►. Le menu de param de la langue s'affiche.

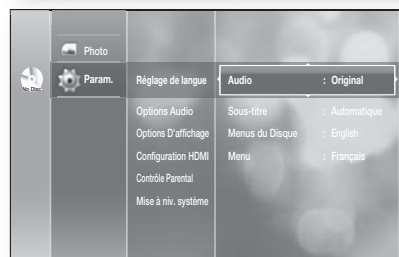

4. Appuyez sur les touches ▲▼ pour sélectionner l'option de langue appropriée, puis appuyez sur la touche **ENTER** ou ►
 - **Audio** : langue du disque.
 - **Sous-titre** : sous-titrage du disque.
 - **Menus du Disque** : pour le menu du disque. Please delete disque.
 - **Menu** : pour le menu à l'écran de votre lecteur Blu-ray.

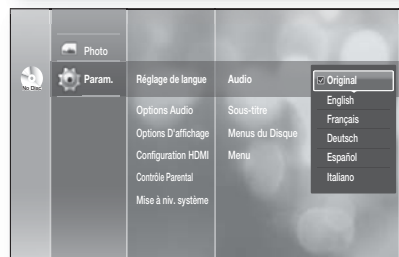

5. Appuyez sur les touches ▲▼ pour sélectionner la langue appropriée, puis appuyez sur la touche **ENTER**.



- Appuyez sur la touche **RETURN** ou ◀ pour revenir au menu précédent. Appuyez sur la touche **MENU** pour quitter le menu.
- La langue sélectionnée n'apparaîtra que si elle est accueillie par le disque.

CONFIGURATION DES OPTIONS AUDIO

Vous permet de régler l'appareil audio et le son en fonction du système audio utilisé avec le lecteur.

1. Arrêtez l'appareil, puis appuyez sur la touche **MENU**.
2. Appuyez sur les touches ▲▼ pour sélectionner **Param.**, puis appuyez sur la touche **ENTER** ou ►

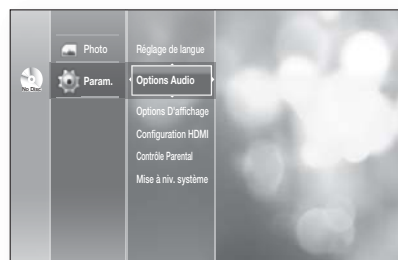

3. Appuyez sur les touches ▲▼ pour sélectionner **Options Audio**, puis appuyez sur la touche **ENTER** ►

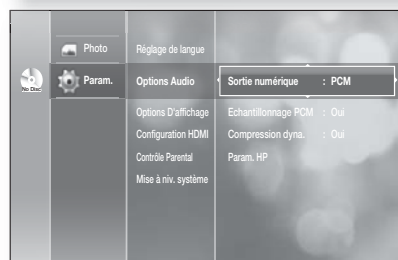

4. Appuyez sur les touches ▲▼ pour sélectionner l'option audio appropriée telle que décrite ci-bas, puis appuyez sur la touche **ENTER** ou ►
5. Appuyez sur les touches ▲▼ pour sélectionner l'élément approprié, puis appuyez sur la touche **ENTER**.



- Appuyez sur la touche **RETURN** ou ◀ pour revenir au menu précédent. Appuyez sur la touche **MENU** pour quitter le menu.

Sortie numérique

- **PCM** : sélectionnez lorsque votre appareil ne décode pas le format Dolby numérique.
- **Bitstream** : sortie Dolby numérique ou audio DTS (Système cinéma numérique) en tant que train de bits. Sélectionnez si votre récepteur ou amplificateur AV est doté d'un décodeur Dolby numérique, DTS.



- Si vous sélectionnez une trame sonore LPCM sur un disque, la sortie se règle automatiquement sur PCM.
- Veillez à bien choisir la sortie numérique adéquate ou vous ne percevrez pas le son ou vous n'entendrez qu'un bruit fort.
- Si vous visionnez un film enregistré en format Dolby numérique, veillez vous assurer que la sortie numérique soit bien réglée sur Bitstream.
- Si le périphérique HDMI (récepteur, téléviseur) ne peut pas accueillir les formats compressés (Dolby numérique, DTS), le signal des sorties audio est acheminé au format PCM.

configuration du système

Échantillonnage PCM

- **Oui** : à sélectionner si l'amplificateur raccordé au lecteur n'est pas compatible avec la fréquence de 96 KHz. Les signaux de 96 kHz sont abaissés en fréquence à 48 kHz
- **Non** : à sélectionner si l'amplificateur raccordé au lecteur est compatible avec la fréquence de 96 KHz. Les signaux sont transmis sans aucune modification.

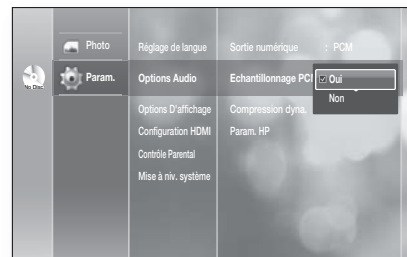

- Même lorsque la fonction PCM Down Sampling (Échantillonnage PCM) est réglée sur Off (Désactivée), le signal de sortie de certains disques n'acheminera l'échantillonnage audio que par le biais des sorties coaxiales ou optiques.

HDMI

- Si votre téléviseur n'est pas compatible avec les formats de compression de canaux multiples (Dolby numérique, DTS), vous devriez régler la fonction audio numérique sur PCM.
- Si votre téléviseur n'est pas compatible avec le taux d'échantillonnage LPCM au delà de 48 kHz, vous devriez activer l'échantillonnage PCM.

Compression dynamique

Cette fonction n'est active que lorsqu'un signal Dolby numérique est détecté.

- **Non** : vous profitez de films à étendue dynamique standard.
- **Oui** : lorsque les trames sonores d'un film sont lues à bas volume ou avec des enceintes plus petites, le système peut appliquer la compression adéquate pour rendre les passages de bas niveau plus intelligibles et prévenir que les passages dramatiques ne deviennent trop forts.

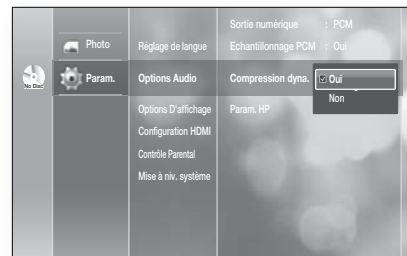

CONFIGURATION DES PARAMÈTRES DE LANGUE

Si vous avez raccordé celecteur à un amplificateur/sintoniseur ou à un cinéma maison par les prises de sortie analogique à 5,1 canaux, vous devez régler les options des enceintes acoustiques pour la meilleure qualité de son.

1. Arrêtez l'appareil, puis appuyez sur la touche **MENU**.
2. Appuyez sur les touches ▲▼ pour sélectionner **Param.**, puis appuyez sur la touche **ENTER** ou ►.

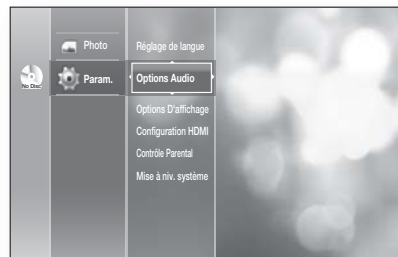

3. Appuyez sur les touches ▲▼ pour sélectionner **Options Audio**, puis appuyez sur la touche **ENTER** ou ►.

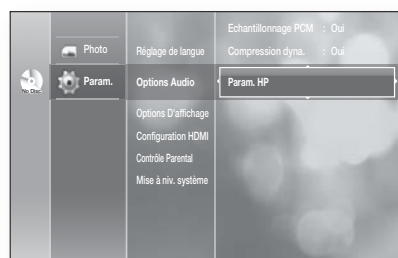

4. Appuyez sur les touches ▲▼ pour sélectionner **Param. HP**, puis appuyez sur la touche **ENTER** ou ►.
5. Appuyez sur les touches ▲▼◀▶ pour sélectionner l'enceinte appropriée, puis appuyez sur la touche **ENTER**.
6. Lorsque terminé, utilisez les flèches ▲▼◀▶ pour sélectionner **Enreg**, puis appuyez sur la touche **ENTER**. Si vous ne souhaitez pas enregistrer votre travail, utilisez les flèches ▲▼◀▶ pour sélectionner **Annuler**, puis appuyez sur **ENTER**.

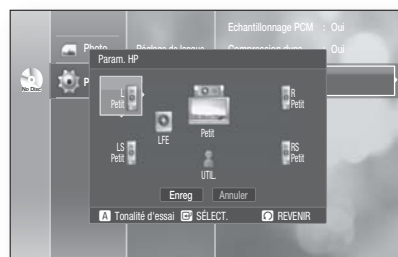

- Appuyez sur la touche **RETURN** ou ◀ pour revenir au menu précédent.

Configuration des enceintes acoustiques

Avant (L, R)	Large, Petit
Centre (C)	Large, Petit, Aucun
Pseudo-quadriphonie (LS, RS)	Large, Petit, Aucun
Caisson de basses (SW)	Effet de basses fréquences, Aucun

Enceinte acoustique

- **Large** : transmet toute la gamme des sons depuis les graves de moins de 100 Hz.
- **Petit** : Si l'effet de basses fréquences est activé, les graves de moins de 100 Hz seront transmises par le caisson des basses plutôt que par les enceintes. Si l'effet de basses fréquences est désactivé, et que les enceintes avant sont réglées à Large, le son sera transmis par les enceintes avant.
- **Aucun** : pour désactiver les enceintes acoustiques.

Caisson des basses

- **LFE** (Effet de basses fréquences) sélectionnez pour activer le caisson des basses.
- **Aucun** : sélectionnez pour désactiver le caisson des basses. (Cette option ne peut être sélectionnée que lorsque les enceintes avant (L+R) sont réglées sur Large.

Appuyez sur la touche ROUGE (A)

- Une tonalité d'essai est transmise vers **L → C → R → RS → LS → LFE** afin que vous puissiez vérifier l'agencement des enceintes acoustiques.
- Appuyez de nouveau sur la touche **ROUGE (A)** pour arrêter la tonalité d'essai.
- La tonalité d'essai ne peut être activée que lorsque l'appareil ne renferme aucun disque.

configuration du système

CONFIGURATION DES OPTIONS D’AFFICHAGE ET DE SORTIE VIDÉO

Cette fonction vous permet de configurer les réglages de l’écran de votre téléviseur. Cette fonction dépend du type de disque ou de téléviseur. Il est possible qu'elle ne fonctionne pas avec certains types de disque ou de téléviseur.

1. Arrêtez l’appareil, puis appuyez sur la touche **MENU**.
2. Appuyez sur les touches ▲▼ pour sélectionner **Param.**, puis appuyez sur la touche **ENTER** ou ►
3. Appuyez sur les touches ▲▼ pour sélectionner **Options D’affichage**, puis appuyez sur la touche **ENTER** ou ►. Le menu de param vidéo s’affiche.
4. Appuyez sur les flèches ▲▼ pour sélectionner l’option d’affichage souhaitée parmi celles présentées aux pages suivantes.
5. Appuyez sur les flèches ▲▼ pour sélectionner l’élément souhaité du sous-menu d’une option d’affichage vidéo, puis appuyez sur la touche **ENTER**.

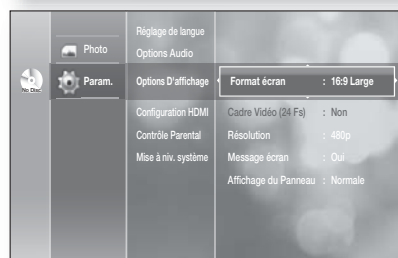
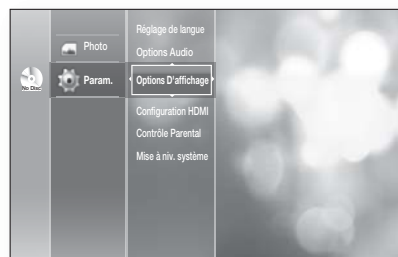

- Appuyez sur la touche **RETURN** ou ◀ pour revenir au menu précédent. Appuyez sur la touche **MENU** pour quitter le menu.

Format d’image du téléviseur

Vous pourriez souhaiter régler l’écran en fonction du type de téléviseur que vous possédez. (Aspect ratio) (Format de l’image)



• 4:3 Letter Box :

À sélectionner si vous souhaitez voir le format d’image complet 16:9 fourni par le BD / DVD, même si le format d’image de votre téléviseur n’est que de 4:3. Des barres noires apparaissent en haut et en bas de l’écran.



• 4:3 Pan-Scan :

Sélectionnez cette option pour les téléviseurs de taille conventionnelle lorsque vous souhaitez voir la partie centrale de l’écran en 16:9. (Les côtés extrêmes gauche et droite de l’image sont coupés.)



• 16:9 Large :

l’image 16:9 complète sur votre téléviseur à grand écran.

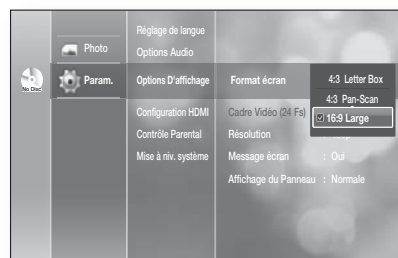

- Depending on the disc type, some aspect ratios may not be available.
- Certaines vidéos s’affichent au format 4:3 Pillarbox (affichage a colonnes – barres noires de chaque côté de l’image) même si vous avez défini le format grand écran 16:9.

Cadre vidéo (24Fs)

Les films sont normalement filmés à une cadence de 24 images par seconde. Certains disques Blu-ray ont la capacité de réaliser la lecture à cette cadence. L'activation de la fonction Movie Frame (24Fs) (Cadence du film (24 i/s)) (ON (Activée)) vous permet de régler la sortie HDMI du lecteur Blu-ray à 24 images par seconde afin d'améliorer la qualité du film.

Vous pouvez profiter de l'option Movie Frame 24Fs (cadence de défilement de 24 images par seconde) uniquement avec un téléviseur pouvant accueillir cette cadence de défilement.

Ce menu ne peut être sélectionné qu'en résolution de sortie HDMI 1080i ou 1080p.

Deux sources peuvent être utilisées en fonction du disque utilisé : Média film (24 images) et média vidéo (30 images). L'écran peut clignoter pour quelques secondes lorsque la source passe de média film en média vidéo.

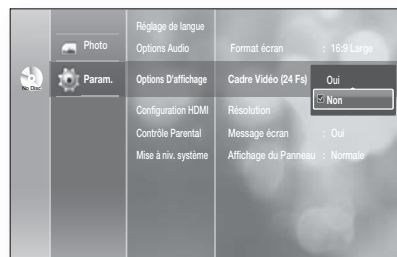

Résolution

Pour régler la résolution de sortie du signal Composantes et HDMI.

- Les nombres 480i, 480p, 720p, 1080p et 1080i indiquent le nombre de lignes vidéo. Le i et le p indiquent respectivement le balayage entrelacé et progressif.
 - 1080p : sortie de 1080 lignes de vidéo à balayage progressif.
 - 1080i : sortie de 1080 lignes de vidéo à balayage entrelacé.
 - 720p : sortie de 720 lignes de vidéo à balayage progressif.
 - 480p : sortie de 480 lignes de vidéo à balayage progressif.
 - 480i : sortie de 480 lignes de vidéo à balayage entrelacé.

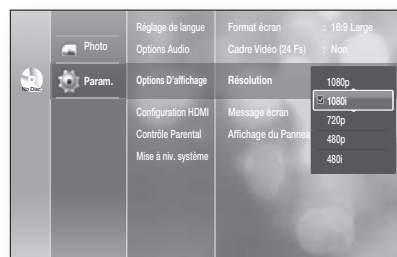

Si le téléviseur ne peut pas accueillir la résolution ou le nombre d'images sélectionné, le message suivant s'affiche :

Si vous cliquez **Oui** et que la résolution ne peut pas être accueillie, l'écran du téléviseur demeure vide.

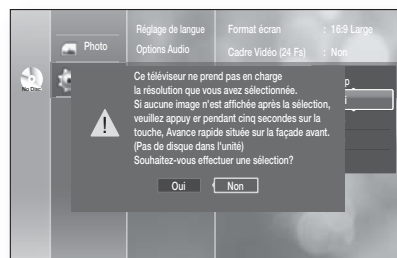

- Si rien n'apparaît à l'écran, appuyez longuement sur la touche ►► (plus de 5 secondes – sans disque) sur le devant du lecteur. Tous les réglages à l'usine sont rétablis. Suivez les étapes à la page précédente pour accéder à chacun des modes et sélectionnez le paramétrage d'affichage que votre téléviseur peut accueillir.

configuration du système

❖ Résolution en fonction du mode de sortie

- Lecture BD :

Réglages \ Sortie	HDMI	Composantes	VIDÉO/S-Vidéo
1080p, Cadre Vidéo (24Fs) Non	1080p@60F	1080i	480i
1080p/1080i, Cadre Vidéo (24Fs) Oui	1080p@24F	1080i	480i
1080i, Cadre Vidéo (24Fs) Non	1080i	1080i	480i
720p	720p	720p	480i
480p	480p	480p	480i
480i	480p	480i	480i

- Lecture DVD

Réglages \ Sortie	HDMI	Composantes	VIDÉO/S-Vidéo
1080p	1080p@60F	480p	480i
1080i	1080i	480p	480i
720p	720p	480p	480i
480p	480p	480p	480i
480i	480p	480i	480i



- Ce lecteur possède l'option HDMI Auto Detect (Délect. HDMI auto). Dès que le lecteur est raccordé à un téléviseur par un câble HDMI, sa sortie est automatiquement réglée sur HDMI.
- Si la fonction de détection HDMI automatique ne fonctionne pas, il vous est impossible de sélectionner la résolution 1080p ou Movie (Film). Frame 24Fs (cadence de défilement de 24 images par seconde).
- Le disque BD doit posséder l'option de cadence de défilement de 24 images par secondes (24Fs) pour que vous puissiez utiliser le mode Movie Frame 24Fs.
- Si les câbles HDMI et composantes sont tous deux branchés sur votre téléviseur, la résolution Component (Composantes) peut varier de celle du tableau ci-dessus.

Message écran

- **Oui** : affiche les messages opérationnels.
- **Non** : n'affiche pas les messages opérationnels.

Affichage du Panneau

- **Automatique** : l'afficheur demeure noir durant la lecture et s'illumine lorsque l'appareil est en mode d'arrêt.
- **Réduite** : sélectionnez pour diminuer la luminosité de l'afficheur.
- **Normale** : sélectionnez pour augmenter la luminosité de l'afficheur.

RÉGLAGE DES OPTIONS HDMI

1. Arrêtez l'appareil, puis appuyez sur la touche **MENU**.
2. Appuyez sur les touches ▲▼ pour sélectionner **Param.**, puis appuyez sur la touche **ENTER** ou ►.
3. Appuyez sur les touches ▲▼ pour sélectionner **Configuration HDMI**, puis appuyez sur la touche **ENTER** ou ►.
Le menu de réglage HDMI s'affiche.
4. Appuyez sur les flèches ▲▼ pour sélectionner l'option d'affichage souhaitée (Anynet ou Format), puis appuyez sur la touche **ENTER** ou sur la flèche ►.

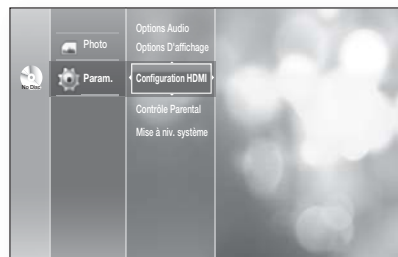

Anynet+ (HDMI-CEC)

Lorsque la fonction HDMI est activée, la fonction Anynet+ devient disponible.

- **Oui** : fonctions Anynet+ disponibles.
- **Non** : fonctions Anynet+ indisponibles.

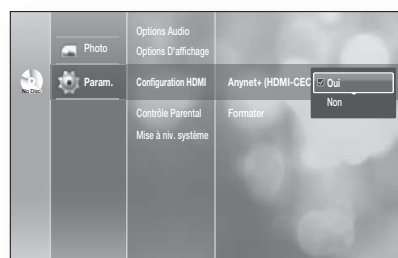

Qu'est-ce que Anynet+ ?

Anynet+ est une fonction commode offrant un lien de fonctionnement avec d'autres produits Samsung dotés de la fonction Anynet+.

Cet appareil peut être manipulé à l'aide de la télécommande d'un téléviseur Samsung ou peut allumer un téléviseur et cinéma maison Samsung et lancer la lecture d'un disque simplement en appuyant sur la touche LECTUR de la télécommande du lecteur Blu-ray.



▪ Cette fonction n'est pas disponible si le câble HDMI ne peut accueillir le format CEC.

Pour utiliser Anynet+

1. Raccordez le lecteur **BD** à un téléviseur Samsung à l'aide d'un câble HDMI. (Voir les pages 20~21)
2. Réglez la fonction Anynet+ (HDMI-CEC) du lecteur **BD** sur **Oui**.
3. Réglez la fonction Anynet+ de votre téléviseur. (Voir le manuel d'utilisation du téléviseur pour plus de détails.)

Les fonction Anynet+

- Lecture à touche unique
La télécommande Blu-ray vous permet d'allumer votre téléviseur et cinéma maison Samsung et de lancer la lecture du disque tout simplement en appuyant sur la touche **PLAY**.
- Visionnement à touche unique
Sélectionnez « Watching BD (Visionnement BD) » ou « Connected to BD player (Connecté au lecteur BD) » (selon le menu de votre téléviseur) dans le menu Anynet+ du téléviseur. Le lecteur Blu-ray s'allume automatiquement et le téléviseur passe en mode HDMI.
- Lien télécommandé
Vous pouvez manipuler ce lecteur à l'aide de la télécommande de votre téléviseur Samsung.

configuration du système

- Touches disponibles sur la télécommande des téléviseurs Samsung : ces touches fonctionnent de la même façon que celles de la télécommande du lecteur.
 - Touches de contrôle de la lecture : ⏮ ⏪ ⏩ ⏭
 - Touche de manipulation du menu : ⏪ ⏩ ⏮ ⏭
 - Touches numériques : 0 ~ 9
 - Touches de couleur : A B C D

Menu Anynet+ du téléviseur

Si vous appuyez sur la touche Anynet+ de la télécommande du téléviseur, l'affichage suivant apparaît à l'écran (OSD (Affichage à l'écran)).

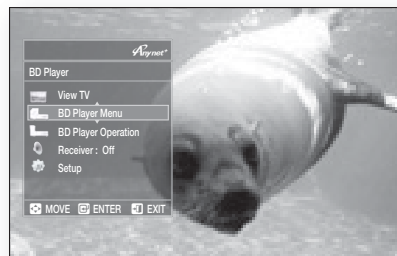

- Menu du lecteur BD
 - En cours de lecture d'un film : affiche le menu du disque (semblable à la touche **DISC MENU** de la télécommande du lecteur Blu-ray)
 - En mode Stop (Arrêt) : affiche le menu SETUP (CONFIGURATION) (semblable à la touche **MENU** de la télécommande du lecteur the Blu-ray.)
- Menu de manipulation du lecteur BD
 - En cours de lecture d'un disque DVD-VIDEO, DVD-RW/-R, BD-ROM : affiche le menu INFO OSD (INFO- AFFICHAGEÀ L'ÉCRAN) (semblable à la touche INFO de la télécommande du lecteur.)



- Ces menus varient d'un téléviseur Samsung à un autre téléviseur.

Formater

Il vous est possible d'optimiser la sortie HDMI pour le raccordement à un téléviseur ou à un moniteur.

- **TV** : sélectionner pour un raccordement HDMI avec un téléviseur.
- **Écran** : sélectionner pour un raccordement HDMI avec un moniteur.

L'option Écran n'est pas disponible si le lecteur est raccordé à un téléviseur.



CONFIGURATION DU CONTRÔLE PARENTAL

La fonction Parental Lock (Contrôle parental) est utilisée en conjonction avec les BD / DVD auxquels une cote a été attribuée, ce qui vous permet de contrôler les types de BD / DVD que votre famille regarde. Vous pouvez retrouver jusqu'à 8 niveaux de cote sur un disque.



1. Arrêtez l'appareil, puis appuyez sur la touche **MENU**.
2. Appuyez sur les touches ▲▼ pour sélectionner **Param.**, puis appuyez sur la touche **ENTER** ou ►

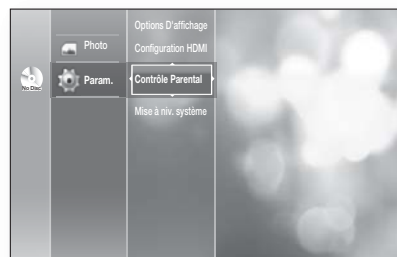

3. Appuyez sur les touches ▲▼ pour sélectionner **Contrôle parental**, puis appuyez sur la touche **ENTER** ou ►
La première fois que vous manipulez votre lecteur Blu-ray, le message "Entrer le nouveau Code Secret." s'affiche.



4. Saisissez un mot de passe à 4 caractères à l'aide des touches numériques de la télécommande. Le message "" s'affiche. Saisissez de nouveau le mot de passe.



5. Appuyez sur la touche **ENTER** ou ► pour sélectionner **Verrouillage parental**.

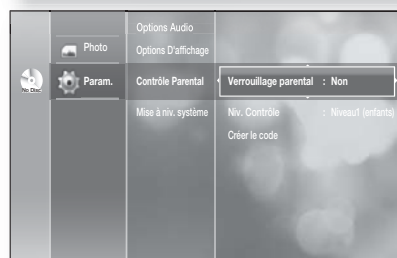

6. Appuyez sur les touches ▲▼ pour sélectionner **Oui** ou **Non**, puis appuyez sur la touche **ENTER**.



- Appuyez sur la touche **RETURN** ou ◀ pour revenir au menu précédent. Appuyez sur la touche **REMARQUE MENU** pour quitter le menu.

Si vous avez oublié votre mot de passe

1. Retirez le disque.
2. Appuyez sur la touche ►► sur le panneau avant et maintenez-la enfoncée pour 5 secondes ou plus.
 - Tous les réglages retournent aux réglages du fabricant.

configuration du système

Configuration du niveau de cote

1. Appuyez sur les touches ▲▼ pour sélectionner **Niv. Contrôle**, puis appuyez sur la touche **ENTER** ou ►.

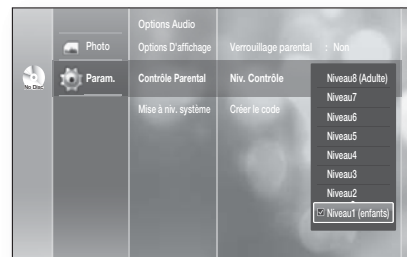

2. Appuyez sur les touches ▲▼ pour sélectionner le niveau de cote approprié, puis appuyez sur la touche **ENTER**. Par exemple, si vous sélectionnez jusqu'au niveau 6, les disques contenant le niveau 7 ou 8 ne seront pas lus. Un chiffre élevé indique que le programme est réservé pour adultes seulement. Le niveau 1 étant le plus restrictif et le niveau 8 le moins.

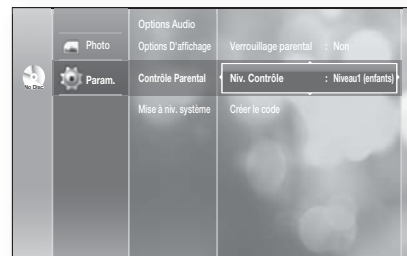

Changement de mot de passe

1. Appuyez sur les touches ▲▼ pour sélectionner **Créer le code**, puis appuyez sur la touche **ENTER** ou ►

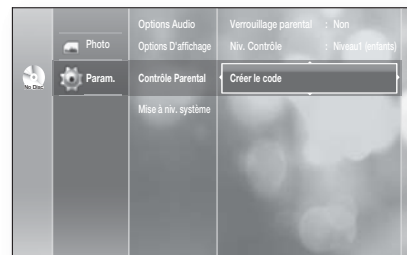

2. Saisissez un mot de passe à 4 caractères à l'aide des touches numériques de la télécommande. Le message "Entrer le nouveau Code Secret." s'affiche.

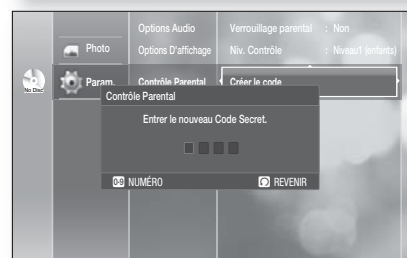

3. Saisissez de nouveau votre mot de passe à l'aide des touches numériques de la télécommande.

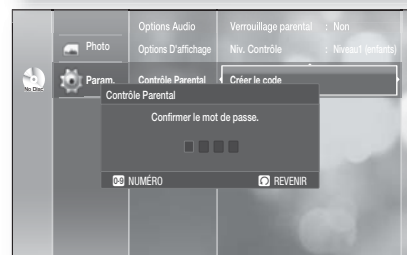

Mise à niveau du système

Samsung offre parfois des mises à niveau pour le micrologiciel du lecteur Blu-ray du futur. Pour mettre ce micrologiciel à niveau, vous devez :

1. Consulter le site samsung.com et reportez-vous à la page « SUPPORT » pour télécharger le micrologiciel et graver un CD de mise à niveau.
ou
2. Raccorder le terminal RLE du lecteur au terminal RLE de votre modem (voir à la page 30) et suivez les étapes suivantes.

MISE À NIVEAU DU MICROLOGICIEL

1. Mettez l'appareil en mode No Disc (Aucun disque), puis appuyez sur la touche **MENU**.
2. Appuyez sur les touches ▲▼ pour sélectionner **Param.**, puis appuyez sur la touche **ENTER** ou ►
3. Appuyez sur les touches ▲▼ pour sélectionner **Mise à niv. système**, puis appuyez sur la touche **ENTER** ou ►.
4. Appuyez sur les touches ▲▼ pour sélectionner **Dém. m. à niv.**, puis appuyez sur la touche **ENTER** ou ►.
5. Une fenêtre apparaît vous permettant de vérifier l'état du câble ou de la connexion réseau.

- Si une mise à niveau est disponible : des renseignements concernant la version actuelle ou les nouvelles versions s'affiche dans la boîte de message.
- Si une mise à niveau n'est pas disponible: la description suivante s'affiche dans la boîte de message.
 - Si le câble n'est pas branché : "Connex. du syst. à internet impos. pr m. à n. Vérifiez la configuration réseau"
 - Si la connexion réseau a échoué : "Connex. du syst. à internet impos. pr m. à n. Vérifiez la configuration réseau"
 - Si aucune version ultérieure n'est disponible (la dernière version est déjà installée) : "Dem. vers. du microlo. princ. déjà installée Mise à jour inutile"
 - Si un disque est présent dans le lecteur :
"Please maintain "No Disc" state for network update."
Ceci indique que vous devez retirer tous les disques de l'appareil avant d'effectuer la mise à niveau.



Mise à niveau du système

6. Pour effectuer la mise à niveau du système, appuyez sur les touches ◀▶ pour sélectionner **Démar.**, puis appuyez sur **ENTER**.

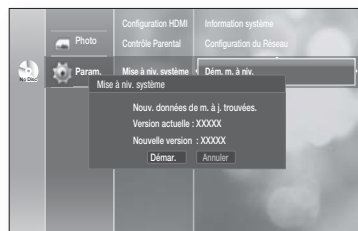

7. La mise à niveau du système est lancée.

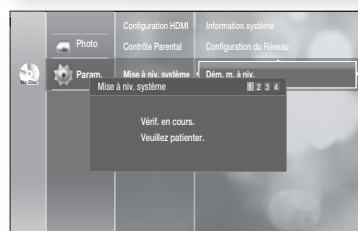
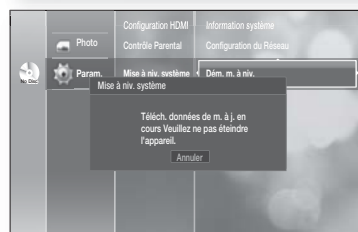

8. Suite à la vérification, une fenêtre s'affiche vous permettant de mettre le micrologiciel à niveau. Pour effectuer la mise à niveau du micrologiciel, appuyez sur les touches ◀▶ pour sélectionner **Oui**, puis appuyez sur **ENTER**.

- Un message relié au processus de mise à niveau s'affiche pendant 3 secondes.
 - Lorsque la mise à niveau est terminée, l'appareil s'éteint.
- Si vous ne souhaitez pas mettre le micrologiciel à niveau, sélectionnez **Non**, puis appuyez sur **ENTER**.

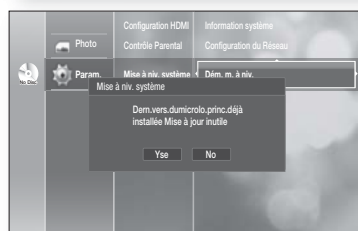

9. Lorsque l'installation est terminée, le message "**mise à jour terminée**" s'affiche. Le lecteur s'éteint automatiquement après 3 secondes. Tous les réglages récupèrent les réglages à l'usine. Au prochain démarrage du système, le menu de sélection de la langue s'affiche.

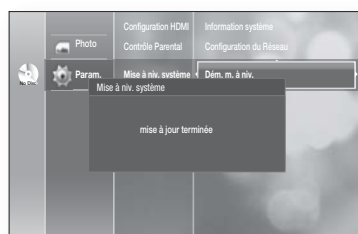

- Si vous souhaitez annuler la mise à niveau en cours de téléchargement des données, appuyez sur la touche **ENTER**. Un message de confirmation s'affiche. Si vous sélectionnez **Oui**, le processus de mise à niveau s'interrompt ; si vous sélectionnez **Non**, les étapes de vérification se continuent.
- Lorsque la mise à niveau du système est terminée, vérifiez les détails concernant le micrologiciel dans le menu **Mise à niv. du système**.
- **N'ÉTEIGNEZ PAS** le lecteur en cours de mise à niveau du système. Dans le cas contraire, il se pourrait que le lecteur fonctionne incorrectement.

INFORMATION SYSTÈME

Lorsque la mise à niveau du micrologiciel est terminée, vérifiez les détails concernant le micrologiciel en suivant les étapes plus bas.

1. Arrêtez l'appareil, puis appuyez sur la touche **MENU**.
2. Appuyez sur les touches ▲▼ pour sélectionner **Param.**, puis appuyez sur la touche **ENTER** ou ►.
3. Appuyez sur les touches ▲▼ pour sélectionner **Mise à niv. système**, puis appuyez sur la touche **ENTER** ou ►.
4. Appuyez sur les touches ▲▼ pour sélectionner **Information système**, puis appuyez sur la touche **ENTER** ou ►.
Les détails complets concernant le micrologiciel actuel s'affichent.
5. Appuyez sur la touche **ENTER** pour sélectionner **OK**.
Le menu Mise à niveau du système s'affiche.

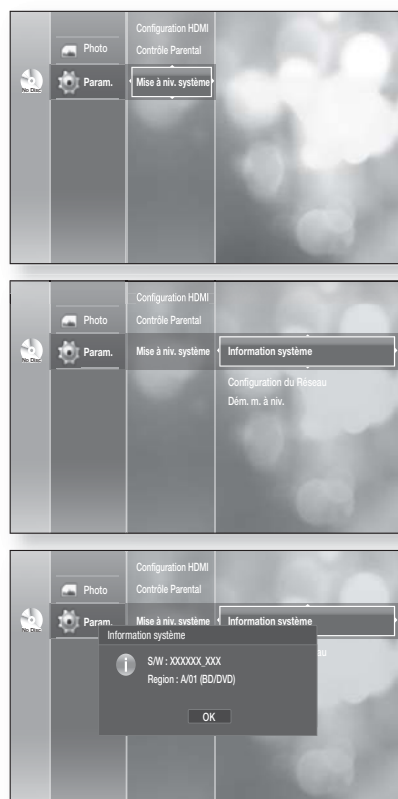

CONFIGURATION DU RÉSEAU

Dans des cas très rares, la mise à niveau du micrologiciel ne réussit pas. Le cas échéant, vous devrez peut-être redéfinir votre adresse IP, Subnet (sous-réseau), Mask (masque), Gateway (passerelle) et DNS (système de nom de domaine) en suivant les étapes ci-après.

Suivez les étapes 1 à 3 à gauche.

4. Appuyez sur les touches ▲▼ pour sélectionner **Configuration du Réseau**, puis appuyez sur la touche **ENTER** ou ►.
Un menu vous permettant de paramétrer le réseau s'affiche.
5. Appuyez sur les touches ▲▼ pour sélectionner **DHCP**, puis appuyez sur la touche **ENTER** ou ►.



- Si la fonction DHCP est activée, il est impossible de sélectionner Adresse IP, Masque sous-réseau ou Passerelle.
- Si la fonction DNS est réglée sur Automatique, il est impossible de sélectionner primaire/secondaire DNS (Système de noms de domaine primaire/secondaire).

Mise à niveau du système

- Appuyez sur les touches ▲▼ pour sélectionner l'élément approprié, puis appuyez sur la touche **ENTER**.

- Si DHCP est réglé sur Non et DNS est réglé sur Manuel

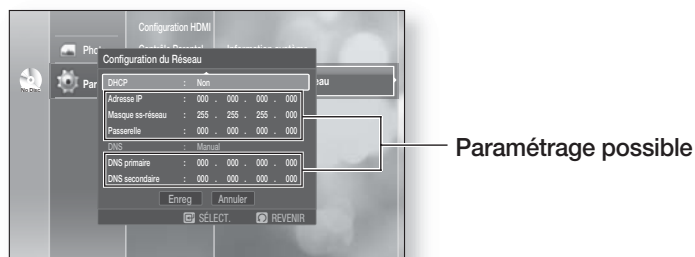

- Si DHCP est réglé sur Oui et DNS est réglé sur Manuel

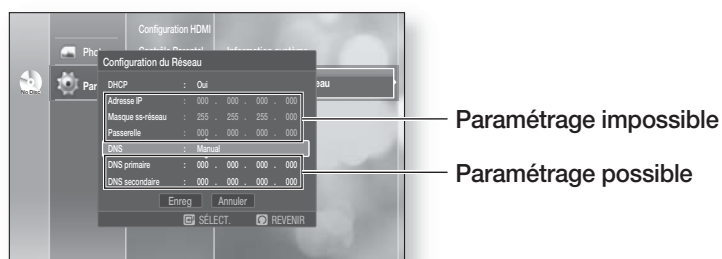

- Si DHCP est réglé sur Oui et DNS est réglé sur Automatique

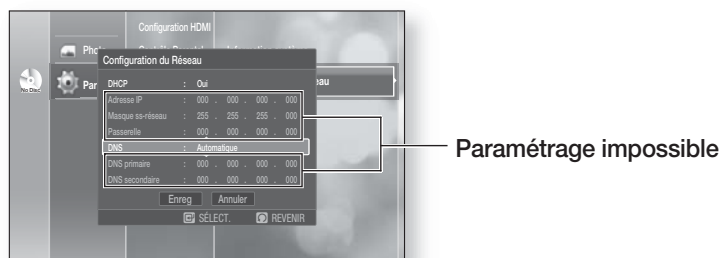

-
-  Pour sélectionner un élément, utilisez les touches numériques et ▲▼◀▶

- Une fois l'opération effectuée, utilisez les touches ▲▼ pour sélectionner **Enreg**, puis appuyez sur **ENTER**.
- Si vous ne souhaitez pas enregistrer votre travail, utilisez les touches ▲▼◀▶ pour sélectionner **Annuler**, puis appuyez sur **ENTER**.

-
-  L'adresse IP utilisée dans ce manuel n'est qu'à titre d'exemple. Vous devez vous reporter à vos paramètres réseaux pour définir l'adresse IP réelle.

visionner un film

UTILISATION DE LA FONCTION AFFICHEUR



1. Appuyez sur la touche **INFO** de la télécommande en cours de lecture.
2. Appuyez sur les touches **▲▼** pour sélectionner l'élément approprié.
3. Appuyez sur la touche **◀▶** pour effectuer la configuration appropriée, puis appuyez sur la touche **ENTER**.
 - Les touches numériques de la télécommande vous permettent un accès direct à un titre, un chapitre ou vous permettent de lancer la lecture à l'heure souhaitée.
4. Pour que l'écran disparaisse, appuyez de nouveau sur la touche **INFO**.

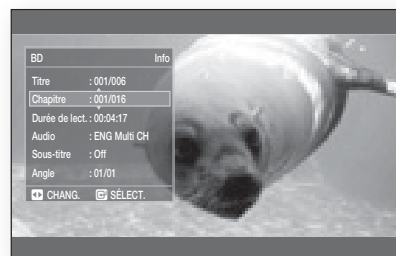

- En certains cas, si vous lisez le contenu du menu Info, la lecture peut ne pas fonctionner correctement en fonction du titre.
 - Titre : pour sélectionner le titre souhaité lorsque le disque en contient plusieurs. Si un BD/DVD contient plus d'un film par exemple, chaque film est identifié par un Titre.
 - Chapitre : la plupart des BD / DVD sont enregistrés en chapitres pour que vous puissiez trouver rapidement un passage spécifique.
 - Durée de lecture : permet de lancer la lecture du film à l'heure souhaitée. Vous devez entrer l'heure de début en tant que référence. La fonction de recherche de l'heure ne fonctionne pas avec certains disques.
 - Audio : s'adresse à la langue de la trame sonore du film. Un disque BD peut contenir jusqu'à 32 langues et un DVD jusqu'à 8.
 - Sous-titrage : s'adresse aux langues de sous-titrage disponibles sur le disque. Vous pouvez choisir la langue de sous-titrage ou, si vous préférez, désactiver le sous-titrage. Un disque BD peut contenir jusqu'à 255 langues de sous-titrage et un DVD jusqu'à 32.
 - Angle : lorsqu'un BD/DVD contient plusieurs angles pour une scène donnée, vous pouvez utiliser la fonction ANGLE.

visionner un film

UTILISATION DE MENUS DU DISQUE & CONTEXTUEL / TITRE MENU

Utilisation de Menu disque



1. Appuyez sur la touche **DISC MENU** de la télécommande en cours de lecture.
2. Appuyez sur les touches **▲▼◀▶** pour effectuer la configuration appropriée, puis appuyez sur la touche **▶** ou **ENTER**.
 - Les éléments de configuration du menu disque peuvent varier d'un disque à l'autre.



- En fonction du disque, le menu disque peut ne pas fonctionner.

Utilisation de Menu titre



1. Appuyez sur la touche **TITLE MENU** de la télécommande en cours de lecture.
2. Appuyez sur les touches **▲▼◀▶** pour effectuer la configuration appropriée, puis appuyez sur la touche **ENTER**.
 - Les éléments de configuration du menu titre peuvent varier d'un disque à l'autre.



- En fonction du disque, le menu titre peut ne pas fonctionner.
- Le menu titre ne s'affiche que si le disque contient au moins deux titres.

Utilisation Menu contextuel



1. Appuyez sur la touche **POPUP MENU** de la télécommande en cours de lecture.
2. Appuyez sur les touches **▲▼◀▶** ou **ENTER** pour sélectionner le menu approprié.
 - Les éléments de configuration du menu contextuel peuvent varier d'un disque à l'autre.



- En fonction du disque, le menu contextuel peut ne pas fonctionner.

LECTURE EN BOUCLE (RÉPÉTITION)

Effectue la lecture en boucle du chapitre ou du titre actuel.

Lecture en boucle



1. Appuyez sur la touche **REPEAT** de la télécommande en cours de lecture. L'écran de lecture en boucle apparaît.
2. Appuyez sur les touches **▲▼** pour sélectionner le **chapitre** ou le **titre** approprié.
 - Le BD/DVD effectue la lecture en boucle par chapitre ou par titre.
3. Pour revenir en lecture normale, appuyez de nouveau sur la touche **REPEAT**, puis appuyez sur les touches **▲▼** pour sélectionner **Non**.

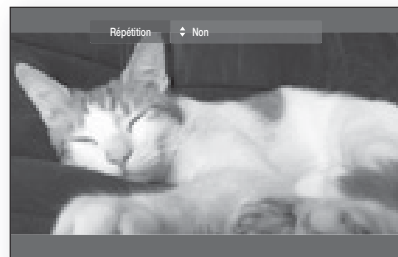

▪ En fonction du disque, la fonction de lecture en boucle peut ne pas fonctionner.

Utilisation de la fonction Répéter A-B



1. Appuyez sur la touche **Repeat A-B** de la télécommande en cours de lecture.
2. Appuyez sur la touche **Repeat A-B** à l'endroit où vous souhaitez que la lecture en boucle démarre (A).
3. Appuyez sur la touche **Repeat A-B** à l'endroit où vous souhaitez que la lecture répétée s'arrête (B).
4. Pour repasser en lecture normale, appuyez sur la touche **CANCEL**.



▪ Le point B ne peut être réglé que lorsque 5 secondes de lectures ont été effectuées depuis le point A.

SÉLECTION DE LANGUE AUDIO



Vous pouvez sélectionner rapidement et facilement la langue appropriée à l'aide de la touche **AUDIO**.

Utilisation de la touche AUDIO

1. Appuyez sur la touche **AUDIO** en cours de lecture. La langue change à chaque fois que vous appuyez sur la touche.
 - Les langues sont indiquées par leur abréviation.
2. Pour enlever l'icône **AUDIO**, appuyez sur la touche **CANCEL** ou **RETURN**.



visionner un film

Utilisation de la touche INFO

1. Appuyez sur la touche **INFO** de la télécommande en cours de lecture.
2. Appuyez sur les touches **▲▼** pour sélectionner **Audio titre**.
3. Appuyez sur les touches **◀▶** de la télécommande pour sélectionner la langue appropriée.



- Cette fonction varie en fonction des langues encodées sur le disque et peut ne pas être disponible.
- Un disque BD peut contenir jusqu'à 32 langues et un DVD jusqu'à 8.
- Selon le type de disque, vous pouvez utiliser la touche Audio pour changer de trame sonore ainsi que la langue de lecture. Certains disques Blu-ray vous permettent de sélectionner soit la trame sonore LPCM multi-canaux ou Dolby numérique des trames sonores en anglais.

SÉLECTIONNER LA LANGUE DE SOUS-TITRE

Vous pouvez sélectionner rapidement et facilement la langue de sous-titrage appropriée à l'aide de la touche **SUBTITLE**.

Utilisation de la touche SUBTITLE



1. Appuyez sur la touche **SUBTITLE**. La langue de sous-titrage change à chaque fois que vous appuyez sur la touche. Les langues de sous-titrage sont indiquées par leur abréviation.
2. Pour enlever l'icône **SUBTITLE**, appuyez sur la touche **CANCEL** ou **RETURN**.



Utilisation de la touche INFO

1. Appuyez sur la touche **INFO** de la télécommande en cours de lecture.
2. Appuyez sur les touches **▲▼** pour sélectionner **Sous-titre**.
3. Appuyez sur les touches **◀▶** de la télécommande pour sélectionner la langue de sous-titrage appropriée.



- Selon le type de BD/DVD, vous pourriez avoir à modifier la langue de sous-titrage souhaitée dans le menu du disque. Appuyez sur la touche DISC MENU.
- Cette fonction varie en fonction des langues de sous-titrage encodées sur le disque et peut ne pas fonctionner avec tous les BD/DVD
- Un disque BD peut contenir jusqu'à 255 langues de sous-titrage et un DVD jusqu'à 32.

CHANGEMENT DE L'ANGLE DE CAMÉRA

Lorsqu'un BD/DVD contient plusieurs angles pour une scène donnée, vous pouvez utiliser la fonction ANGLE.

Utilisation de la fonction ANGLE



1. Appuyez sur la touche **INFO** de la télécommande en cours de lecture.
2. Appuyez sur les touches **▲▼** pour sélectionner **Angle**.
3. Appuyez sur les touches **◀▶** ou utilisez les touches numériques de la télécommande pour sélectionner l'angle approprié.

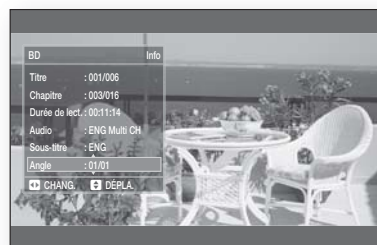

- Cette caractéristique ne fonctionne pas si le disque ne possède qu'un angle unique. Présentement, très peu de disques possèdent cette caractéristique.
- En fonction du disque, ces fonctions peuvent ne pas fonctionner.

UTILISATION DE LA FONCTION SIGNET

Cette fonction vous permet de marquer les sections d'un DVD à l'aide d'un signet pour les retrouver facilement ensuite.



1. Appuyez sur la touche **MARKER** de la télécommande en cours de lecture.
L'écran des signets apparaît.
 2. Lorsque la scène appropriée apparaît, appuyez sur la touche **ENTER**.
La scène sélectionnée est enregistrée.
 3. Appuyez sur les touches **◀▶** pour passer à la page suivante.
 4. Lorsque la scène appropriée apparaît, appuyez sur la touche **ENTER**.
La scène est enregistrée à la position sélectionnée et l'horodatage du signet s'affiche.
- Répétez les étapes précédentes pour marquer d'autres positions d'un signet.
 - Vous pouvez marquer jusqu'à 8 scènes.



- Le signet disparaît lorsque le tiroir disque est ouvert puis refermé.

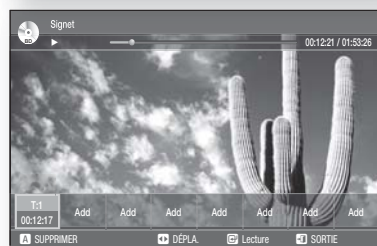

visionner un film

Lecture d'un signet

1. Appuyez sur la touche **MARKER** de la télécommande en cours de lecture.

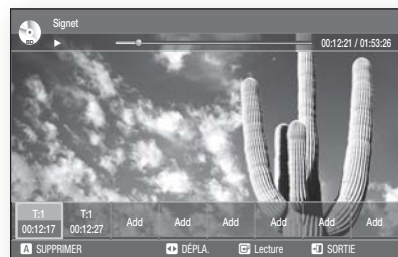

2. Appuyez sur les touches ◀▶ pour sélectionner une scène.
3. Appuyez sur la touche **ENTER** ou **LECTURE / PAUSE** (⏮) pour lancer la lecture de la scène sélectionnée.

Effacement d'un signet

1. Appuyez sur la touche **MARKER** de la télécommande en cours de lecture.

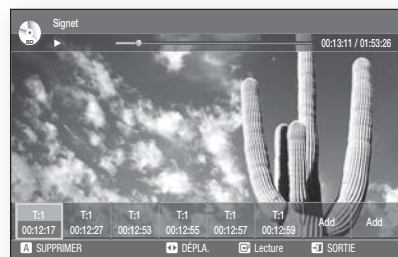

2. Appuyez sur les touches ◀▶ pour sélectionner une scène marquée d'un signet.



3. Appuyez sur la touche **ROUGE (A)** ou **CANCEL** pour supprimer le signet sélectionné.



écouter de la musique

LECTURE D'UN CD AUDIO (CD-DA)



1. Insérez un CD audio (CD-DA) dans le tiroir disque.
CD audio – la première piste est lue automatiquement.
2. Pour vous déplacer vers la liste de fichiers musicaux, appuyez sur la touche **STOP** ou **RETURN**.
L'écran Liste de fichiers musicaux s'affiche.
3. Appuyez sur les touches **▲▼** pour sélectionner la piste appropriée, puis appuyez sur **ENTER**.

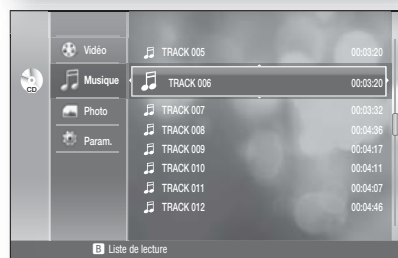

● ÉCOUTER DE LA MUSIQUE

LECTURE D'UN MP3



1. Insérez un disque MP3 dans le tiroir disque.
 - L'écran Menu s'affiche.
2. Appuyez sur les touches **▲▼** pour sélectionner **Musique**, puis appuyez sur la touche **ENTER**.
 - L'écran Liste de musique s'affiche.
3. Appuyez sur les touches **▲▼** pour sélectionner le fichier MP3 approprié, puis appuyez sur la touche **ENTER**.

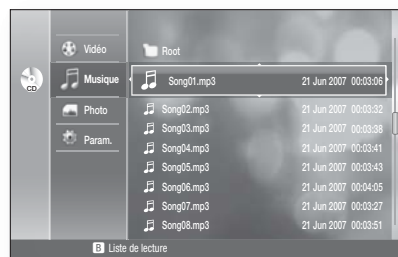

ÉLÉMENTS DE L'ÉCRAN CD AUDIO(CD-DA) / MP3

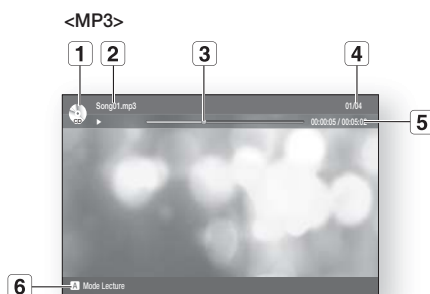
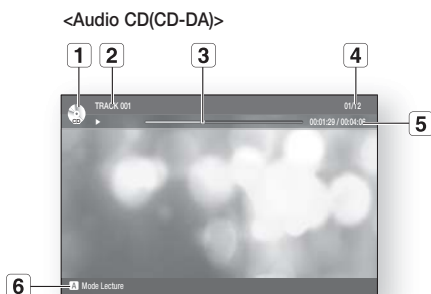

- | | | | |
|----------|--|----------|---|
| 1 | Affiche le type de média. | 3 | Barre d'état de lecture. |
| 2 | Piste actuelle (chanson)
CD Audio (CD-DA) : affiche le numéro de la piste en cours de lecture.
MP3 : affiche le nom de la piste en cours de lecture. | 4 | Affiche l'index de lecture et le nombre total de pistes. |
| | | 5 | Actuel/durée totale de la lecture. |
| | | 6 | Affiche les touches de COULEUR disponibles.
(voir l'utilisation des touches de couleur à la page suivante). |

écouter de la musique

LES TOUCHES DE LA TÉLÉCOMMANDE UTILISÉES POUR LA LECTURE DE DISQUES CD AUDIO (CD-DA) / MP3

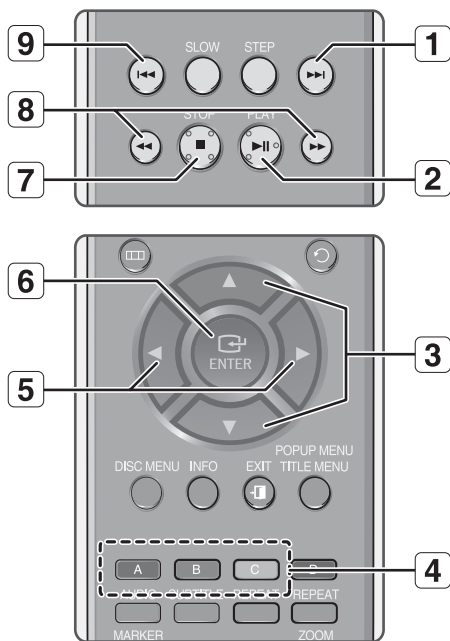

1. **Touche SAUT** (⏮) : pour lire la piste suivante en mode de lecture. Pour vous déplacer page par page dans la Liste de fichiers musicaux ou dans la Liste de lecture.
2. **Touche LECTURE / PAUSE** (⏮) : effectue la lecture de la piste sélectionnée. Appuyez en cours de lecture pour arrêter momentanément la lecture de la piste actuelle.
3. **Flèches ▲ ▼** : pour sélectionner une piste (chanson) ou un fichier de la Liste des fichiers musicaux ou de la Liste de lecture.
4. **Touches COULEUR : ROUGE (A), VERTE (B), JAUNE (C)**
 - Touche ROUGE (A) : pour sélectionner le mode Répéter en cours de lecture.
 - Touche VERTE (B) : pour passer de la liste de fichiers musicaux à la liste de lecture ou vice versa.
 - Touche JAUNE (C) : pour lire la Liste de lecture.
5. **Flèches ◀ ▶**
 - ▶ : pour vous déplacer sur le dossier ou lire la piste concernée, en fonction de sa position actuelle.
 - ◀ : pour vous déplacer sur le dossier parent.
6. **Touche ENTER** : effectue la lecture de la piste sélectionnée (chanson)
7. **Touche ARRÊT** (⏹) : arrête la lecture de la piste (chanson).
8. **Appuyez sur les touches RECHERCHE** (🔍) : Lecture rapide (CD Audio(CD-DA) uniquement)
9. **Touche SAUTER** (⏮) : un appui en cours de lecture vous ramène au début de la piste actuelle. Si vous appuyez de nouveau, le lecteur Blu-ray revient à la piste précédente et en effectue la lecture. Si vous appuyez sur cette touche à l'intérieur de 3 secondes après le lancement de la lecture, la piste précédente sera lue. Si vous appuyez sur cette touche après 3 secondes, la piste actuelle est relancée depuis le début.
Pour vous déplacer page par page dans la Liste de fichiers musicaux ou dans la Liste de lecture.

LECTURE EN BOUCLE CD AUDIO(CD-DA) & MP3

Appuyez sur la touche **REPEAT** ou **ROUGE (A)** en cours de lecture pour sélectionner le mode approprié.

En cours de lecture d'un CD Audio(CD-DA) : Normale → → →

En cours de lecture d'un disque MP3 : Normale → → →

- **Normale (CD Audio(CD-DA)/MP3)** : les pistes d'un disque sont lues en ordre d'enregistrement.
- **Répéter la piste (CD Audio(CD-DA)/MP3)**
- **Répéter le dossier (MP3)**
- **Aléatoire (CD Audio(CD-DA)/MP3)**
 - En cours de lecture d'un CD Audio (CD-DA) : l'option aléatoire effectue la lecture d'une piste au hasard.
 - En cours de lecture d'un disque MP3 : l'option aléatoire effectue la lecture des fichiers d'un dossier au hasard.
- **Répéter tout (CD Audio(CD-DA))** : Toutes les pistes sont lues en boucle.

- Pour reprendre la lecture normale -

Appuyez plusieurs fois sur la touche **REPEAT** ou **ROUGE (A)** pour reprendre la lecture normale.

Liste de lecture

Permet de créer une liste de lecture contenant jusqu'à 99 pistes.

Pour configurer, suivez les étapes 1 et 2 à la page 55.

1. Appuyez sur la touche **VERTE (B)**.

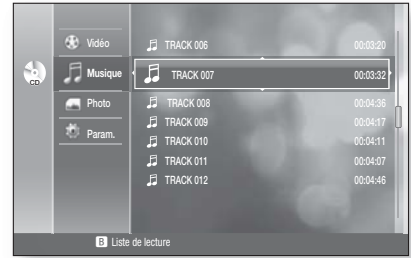

2. Appuyez sur les touches **▲▼** pour sélectionner une piste, puis appuyez sur la touche **ENTER** pour l'ajouter à la Liste de lecture. Répétez cette procédure pour ajouter des pistes.

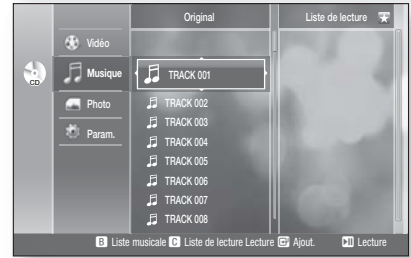

3. Si une piste non appropriée se retrouve sur la liste de lecture, appuyez sur la touche **▶▲▼** pour la sélectionner, puis appuyez sur la touche **ENTER**.

- La piste sélectionnée s'efface.

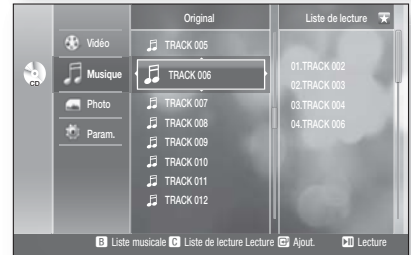

4. Appuyez sur la touche **JAUNE (C)** pour lire les pistes sélectionnées. Lorsque la lecture d'une piste est terminée, l'autre débute automatiquement.

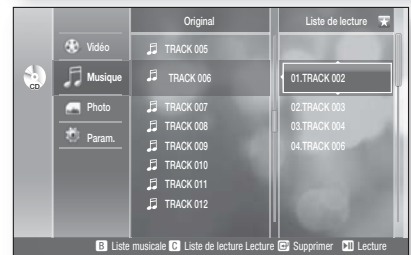

5. Pour vous revenir à la liste de fichiers musicaux, appuyez sur la touche **STOP** ou **RETURN**.

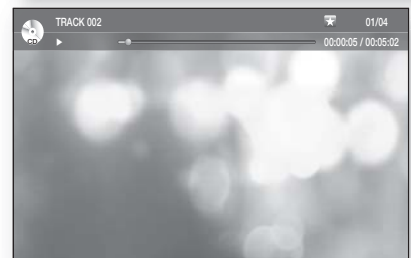

visionnement d'une photo

VISIONNEMENT D'UNE PHOTO

1. Insérez un disque JPEG dans le tiroir disque.
 - L'écran Menu s'affiche.
2. Appuyez sur les touches ▲▼ pour sélectionner **Photo**, puis appuyez sur la touche **ENTER**.
 - La liste de photos s'affiche.
3. Appuyez sur les touches ▲▼ pour sélectionner une photo.
 - Appuyez sur la touche **SAUTER** (⏏) pour visualiser la page suivante.
 - Appuyez sur la touche **SAUTER** (⏪) pour visualiser la page précédente.



- Les fichiers photo contenant plus de 6 Mo ou plus de 7 millions de pixels peuvent être illisibles.

DIAPORAMA

Pour régler, suivez les étapes 1 et 2 plus haut.

3. Appuyez sur la touche **BLUE (D)**.
Le diaporama démarre.
4. Appuyez sur la touche **BLUE (D)** pour régler la vitesse de lecture au lancement du diaporama.
La vitesse augmente à chaque fois que vous appuyez sur la touche.

- Pour arrêter le diaporama -

Appuyez sur la touche **STOP** ou **RETURN**.



- Les fichiers JPEG plus petit que 1920 x 1080 sont affichés à résolution normale. Ils ne remplissent pas complètement l'écran.

ROTATION

Pour régler, suivez les étapes 1 et 3 plus haut.

4. Appuyez sur la touche **ENTER**.
5. Utilisez les touches **ROUGE (A)** et **VERTE (B)** pour faire pivoter l'image dans la direction souhaitée.



- Les fichiers photo de plus de 6 Mo ou de plus de 7 millions de pixels ne peuvent être pivotés.

ZOOM

Pour configurer, suivez les étapes 1 et 3 de du paragraphe "Visionnement de photo " à la page 58.

4. Appuyez sur la touche **ENTER**.
 5. Appuyez sur la touche **JAUNE(C)**.
-
6. Utilisez les touches **ROUGE(A)** et **VERTE(B)** pour le zoom avant/zoom arrière de l'image.



- Pour désactiver le zoom -
Appuyez sur la touche **JAUNE(C)**.

ALLER SUR LA LISTE DE PHOTOS

Pour configurer, suivez les étapes 1 et 3 de du paragraphe "Visionnement de photo " à la page 58.

4. Appuyez sur la touche **ENTER** pour sélectionner la photo que vous souhaitez visionner.
5. Appuyez sur la touche **RETURN** ou **STOP** pour aller sur la liste de photos..

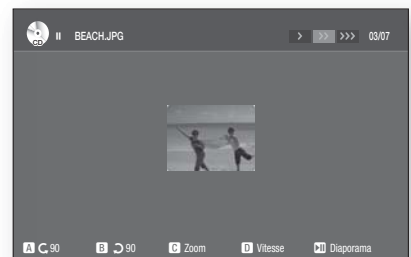

dépannage

Avant de contacter le centre de service technique, effectuez les vérifications élémentaires suivantes :

Problème	Solution
La télécommande ne fonctionne pas.	<ul style="list-style-type: none">• Vérifiez les piles dans la télécommande. Il peut s'avérer nécessaire de les remplacer.• Utilisez la télécommande à une distance inférieure à 6 mètres (20 pi).• Retirez les piles et maintenez enfoncée(s) une ou plusieurs touches pendant plusieurs minutes pour purger le microprocesseur à l'intérieur de la télécommande et le réinitialiser. Réinstallez les piles et essayez d'utiliser de nouveau la télécommande.
Le disque n'est pas lu.	<ul style="list-style-type: none">• Assurez-vous que le disque est bien installé, côté étiquette vers le haut.• Vérifiez le code régional du BD / DVD.
Le son 5,1 canaux n'est pas reproduit.	<ul style="list-style-type: none">• Le son 5,1 canaux est reproduit uniquement lorsque les conditions suivantes sont remplies :<ol style="list-style-type: none">1. Le lecteur Blu-ray est raccordé à l'amplificateur approprié.2. Le disque est enregistré en mode de son 5,1 canaux.• Vérifiez si le disque qui est en cours de lecture comporte l'indication "Dolby 5.1 ch".• Vérifiez si votre système audio est adéquatement raccordé et qu'il fonctionne correctement.• Menu CONFIGURATION – est-ce que la sortie audio est réglée à Bitstream (Train de bits) ?
La fonction Disc Menu (Menu disque) n'apparaît pas.	<ul style="list-style-type: none">• Vérifiez si le disque a un menu.
L'icône  apparaît à l'écran.	<ul style="list-style-type: none">• Les fonctions ou les actions ne peuvent pas être exécutées à ce moment car :<ol style="list-style-type: none">1. Le logiciel du BD / DVD l'interdit.2. Le logiciel du BD / DVD ne peut accueillir la fonction (ex. : les angles).3. La fonction n'est pas disponible pour le moment.4. Vous avez demandé un numéro de titre ou de chapitre ou une heure de recherche hors limites.
Le mode de lecture diffère de la sélection du Setup Menu (Menu de configuration).	<ul style="list-style-type: none">• Certaines fonctions sélectionnées dans le menu de configuration peuvent ne pas fonctionner adéquatement si le disque n'est pas encodé avec la fonction correspondante.
Le format de l'écran ne peut pas être modifié.	<ul style="list-style-type: none">• Le format de l'écran est fixe sur vos BD / DVD.

Problème	Solution
Aucun son.	<ul style="list-style-type: none"> Assurez-vous d'avoir sélectionné la sortie numérique appropriée dans le menu Audio Setup (Configuration audio).
L'écran est bloqué	<ul style="list-style-type: none"> Retirez le disque et appuyez sur la touche ►► (sur le panneau avant) pendant plus de 5 secondes. Tous les réglages retournent aux réglages du fabricant.
Si la sortie HDMI est définie sur une résolution que votre téléviseur ne peut accueillir (ex. : 1080p), il se peut que l'image n'apparaisse pas à l'écran.	<ul style="list-style-type: none"> Retirez le disque et appuyez sur la touche ►► (sur le panneau avant) pendant plus de 5 secondes. Tous les réglages retournent aux réglages du fabricant.
Mot de passe oublié.	<ul style="list-style-type: none"> Retirez le disque et appuyez sur la touche ►► (sur le panneau avant) pendant plus de 5 secondes. Tous les réglages, incluant le mot de passe, retournent aux réglages du fabricant. Ne pas utiliser sauf si absolument nécessaire.
Si vous rencontrez d'autres difficultés.	<ul style="list-style-type: none"> Reportez-vous à la table des matières et trouvez la section du manuel d'instruction qui donne les explications relatives au problème actuel et suivez de nouveau la procédure. Si le problème persiste, contactez le centre de service technique agréé le plus près de chez-vous.
L'image est déformée et bruitée (parasites)	<ul style="list-style-type: none"> Assurez-vous que le disque n'est pas sale ou égratigné. Nettoyez le disque.
Aucune sortie HDMI.	<ul style="list-style-type: none"> Vérifiez le raccordement entre le téléviseur et la prise HDMI du lecteur Blu-ray. Vérifiez si votre téléviseur peut accueillir les résolutions d'entrée HDMI 480p / 720p / 1080i / 1080p.
Sortie d'écran HDMI anormale.	<ul style="list-style-type: none"> Si le téléviseur n'accueille pas le mode HDCP (High-bandwidth Digital Content Protection) (Protection du contenu numérique à large bande passante), des parasites peuvent apparaître à l'écran.

PROTECTION CONTRE LA COPIE COPY PROTECTION

- En fonction des lois sur les droits d'auteur des États-Unis et d'autres pays, la copie non autorisée, l'utilisation, la distribution ou la modification d'émissions de télévision ou de cassettes vidéo, de supports BD, DVD, CD et d'autre matériel peut mener à des responsabilités civiles et / ou criminelles.
- Plusieurs disques BD/DVD sont encodés avec une protection contre la copie. De ce fait, vous devriez raccorder votre lecteur Blu-ray directement à votre téléviseur et non pas à un magnétoscope. Le raccordement à un magnétoscope pourrait reproduire une image déformée depuis les disques BD/DVD protégés contre la copie.
- Ce produit incorpore une technologie de protection des droits d'auteur à l'aide de méthodes revendiquant certains brevets des É-U et d'autres droits de propriété intellectuelle, propres à la Macrovision Corporation et à d'autres propriétaires de droits. L'utilisation de cette technologie de protection des droits d'auteur doit être autorisée par la Macrovision Corporation et est destinée à des seules fins personnelles et autres utilisations de visionnement limitées, sauf avec l'autorisation de la Macrovision Corporation. L'ingénierie inverse et le démontage sont prohibés.
- En fonction des lois sur les droits d'auteur des États-Unis et d'autres pays, la copie non autorisée, l'utilisation, la distribution ou la modification d'émissions de télévision ou de cassettes vidéo, de supports BD, DVD, CD et d'autre matériel peut mener à des responsabilités civiles et / ou criminelles.
- **Pour les lecteurs DVD à balayage progressif au format 525p, sauf au format 625p :**
LES CONSOMMATEURS DOIVENT REMARQUER QUE TOUS LES TÉLÉVISEURS À HAUTE DÉFINITION NE SONT PAS TOTALEMENT COMPATIBLES AVEC CET APPAREIL ET PEUVENT REPRODUIRE CERTAINS OBJETS SUR L'IMAGE. EN CAS DE PROBLÈMES D'IMAGES EN COURS DE BALAYAGE PROGRESSIF AU FORMAT 525p, NOUS VOUS CONSEILLONS DE BRANCHER L'APPAREIL SUR LA SORTIE « DÉFINITION STANDARD ». SI DES QUESTIONS SUBSISTENT QUANT À LA COMPATIBILITÉ DE VOTRE TÉLÉVISEUR AVEC CE MODÈLE DE LECTEUR DVD 525p, VEUILLEZ CONTACTER NOTRE CENTRE DE SERVICE À LA CLIENTÈLE.

Avis de conformité de compatibilité

Les disques ne sont pas TOUS compatibles

- Conformément aux limitations décrites ci-dessous et à celles mentionnées ailleurs dans ce manuel, incluant dans le chapitre sur les types de disques et leurs caractéristiques, les disques suivants peuvent être lus : Les disques préenregistrés de type commercial BD-ROM, DVD-Vidéo et Audio, CD, DVD-RW / DVD-R et CD-RW / CD-R.
- Les disques de type autre que ceux mentionnés plus haut ne peuvent être lus et ne sont pas destinés à ce lecteur. De plus, certains de ces disques peuvent être incompatibles en fonction de l'une ou plusieurs des raisons mentionnées plus bas.
- Ce lecteur ne peut lire les disques HD DVD.
- Samsung ne peut garantir que ce lecteur peut lire tous les disques portant les logos BD-ROM, DVD-Vidéo, DVD-RW / DVD-R et CD-RW / CD-R et ce lecteur peut ne pouvoir répondre à toutes les commandes et caractéristiques de tous les disques. La compatibilité de ces disques et d'autres disques et les problèmes de fonctionnement du lecteur avec de nouveaux formats ou formats existants sont possibles puisque :
 - Le format BD est nouveau et toujours en évolution et ce lecteur peut ne pas exécuter toutes les caractéristiques des disques BD parce que certaines de ces caractéristiques peuvent être facultatives, des caractéristiques supplémentaires peuvent avoir été ajoutées au format BD après la production de ce lecteur et que certaines caractéristiques disponibles peuvent faire l'objet d'une disponibilité différée ;
 - toutes les versions de nouveau format de disque ou de format existant ne sont pas accueillies par ce lecteur ;
 - les nouveaux formats et les formats existants peuvent être révisés, modifiés, mis à niveau, améliorés et / ou augmentés ;
 - certains disques sont fabriqués de façon à permettre un fonctionnement et / ou des caractéristiques limités ou spécifiques pour la lecture ;
 - certaines de ces caractéristiques peuvent être facultatives, des caractéristiques supplémentaires peuvent avoir été ajoutées après la production de ce lecteur et certaines caractéristiques disponibles peuvent faire l'objet d'une disponibilité différée ;
 - certains disques portant les logos BD-ROM, DVD-Vidéo, DVD-RW / DVD-R et CD-RW / CD-R peuvent être de type non standard ;
 - certains disques peuvent ne pas être lus en fonction de leur état physique ou de leur condition d'enregistrement ;
 - certains problèmes ou erreurs se produisent lors de la création du logiciel des BD, DVD et CD et / ou de leur fabrication ;
 - ce lecteur fonctionne d'une façon autre qu'un lecteur DVD standard ou qu'un autre appareil AV ; et / ou
 - pour des raisons mentionnées ailleurs dans ce manuel ou pour d'autres raisons découvertes et affichées par les centres d'aide à la clientèle de SAMSUNG.
- Si vous éprouvez des problèmes de compatibilité ou de manipulation, veuillez contacter un centre d'aide à la clientèle SAMSUNG. Vous pouvez en plus contacter une centre d'aide à la clientèle SAMSUNG pour obtenir des mises à niveau potentielles pour ce lecteur.
- Pour obtenir des renseignements supplémentaires sur les limitations et la compatibilité des disques, , reportez-vous aux chapitres Consignes de précautions, avant de lire ce manuel de l'utilisateur, types de disque, , caractéristiques et avant d'effectuer une lecture de ce manuel.



GARANTIE LIMITEE A L'ACHETEUR INITIAL

Samsung Electronics Canada Inc. (SECA) garantit ce produit contre tout défaut de fabrication. SECA garantit aussi que si cet appareil ne fonctionne pas convenablement durant la période de garantie SECA se réservera le droit de réparer ou de remplacer l'appareil défectueux. Toutes les réparations sous garantie doivent être effectuées par un Centre de service autorisé SECA.

Le nom et l'adresse du Centre de service le plus près de chez vous peut être obtenu en composant sans frais le 1-800-268-1620 ou en visitant notre site web au www.samsung.ca

Main-d'oeuvre
un (1) an (au comptoir)

Pièces
un (1) an

Pour tous les modèles portatifs, le transport de l'appareil sera la responsabilité du client.

Le reçu de vente original doit être conservé par le client car cela constitue la seule preuve d'achat acceptée.

Le client doit le présenter au Centre de service agréé au moment où il fait la demande d'une réparation sous garantie.

EXCLUSIONS (CE QUI N'EST PAS COUVERT)

Cette garantie ne couvre pas les dommages causés par un accident, un incendie, une inondation, un cas de force majeure, un mauvais usage ou une tension incorrecte. La garantie ne couvre pas une mauvaise installation, une mauvaise réparation, une réparation non autorisée et tout usage commercial ou dommages survenus durant le transport. Le fini extérieur et intérieur de même que les lampes ne sont pas couverts par cette garantie. Les ajustements par le client qui sont expliqués dans le guide de l'utilisateur ne sont pas couverts en vertu de cette garantie. Cette garantie sera automatiquement annulée pour tout appareil qui aurait un numéro de série manquant ou modifié. Cette garantie est valable seulement sur les appareils achetés et utilisés au Canada.

SIÈGE SOCIAL

SAMSUNG ELECTRONIQUE CANADA INC.,
SERVICE À LA CLIENTÈLE
55 STANDISH COURT MISSISSAUGA, ONTARIO L5R 4B2 CANADA
FABRIQUE EN CORÉE
1-800-SAMSUNG (1-800-7267864)
www.samsung.com/ca

Contacter SAMSUNG À TRAVERS LE MONDE

Si vous avez des questions ou commentaires concernant les produits Samsung, veuillez communiquer avec le service à la clientèle SAMSUNG.

Région	Pays	Service à la clientèle ☎	Web Site
North America	CANADA	1-800-SAMSUNG(726-7864)	www.samsung.com/ca
	MEXICO	01-800-SAMSUNG(726-7864)	www.samsung.com/mx
	U.S.A	1-800-SAMSUNG(726-7864)	www.samsung.com/us
Latin America	ARGENTINE	0800-333-3733	www.samsung.com/ar
	BRAZIL	0800-124-421 , 4004-0000	www.samsung.com/br
	CHILE	800-SAMSUNG(726-7864)	www.samsung.com/cl
	COSTA RICA	0-800-507-7267	www.samsung.com/latin
	ECUADOR	1-800-10-7267	www.samsung.com/latin
	EL SALVADOR	800-6225	www.samsung.com/latin
	GUATEMALA	1-800-299-0013	www.samsung.com/latin
	JAMAICA	1-800-234-7267	www.samsung.com/latin
	PANAMA	800-7267	www.samsung.com/latin
	PUERTO RICO	1-800-682-3180	www.samsung.com/latin
	REP. DOMINICA	1-800-751-2676	www.samsung.com/latin
	TRINIDAD & TOBAGO	1-800-SAMSUNG(726-7864)	www.samsung.com/latin
	VENEZUELA	0-800-100-5303	www.samsung.com/latin
Europe	COLOMBIA	01-8000112112	www.samsung.com.co
	BELGIUM	0032 (0)2 201 24 18	www.samsung.com/be
	CZECH REPUBLIC	844 000 844 Distributor pro Českou republiku : Samsung Zrt., česká organizační složka Vyskočilova 4, 14000 Praha 4	www.samsung.com/cz
	DENMARK	70 70 19 70	www.samsung.com/dk
	FINLAND	030-6227 515	www.samsung.com/fi
	FRANCE	3260 SAMSUNG(726-7864) or 08 25 08 65 65 (€ 0,15/Min)	www.samsung.com/fr
	GERMANY	01805 - 121213 (€ 0,14/Min)	www.samsung.de
	HUNGARY	06-80-SAMSUNG(726-7864)	www.samsung.com/hu
	ITALIA	800-SAMSUNG(726-7864)	www.samsung.com/it
	LUXEMBURG	0035 (0)2 261 03 710	www.samsung.com/be
	NETHERLANDS	0900 20 200 88 (€ 0,10/Min)	www.samsung.com/nl
	NORWAY	815-56 480	www.samsung.com/no
	POLAND	0 801 801 881 , 022-607-93-33	www.samsung.com/pl
	PORTUGAL	80 8 200 128	www.samsung.com/pt
	SLOVAKIA	0800-SAMSUNG(726-7864)	www.samsung.com/sk
	SPAIN	902 10 11 30	www.samsung.com/es
	SWEDEN	0771-400 200	www.samsung.com/se
	U.K	0870-SAMSUNG(726-7864)	www.samsung.com/uk
	Republic of Ireland	0818 717 100	www.samsung.com/ie
	AUSTRIA	0800-SAMSUNG(726-7864)	www.samsung.com/at
Switzerland	0800-SAMSUNG(726-7864)	www.samsung.com/ch	
CIS	RUSSIA	8-800-555-55-55	www.samsung.ru
	KAZAHSTAN	8-10-800-500-55-500	www.samsung.kz
	UZBEKISTAN	8-800-120-0-400	www.samsung.uz
	KYRGYZSTAN	00-800-500-55-500	
	UKRAINE	8-800-502-0000	www.samsung.ua
	LITHUANIA	8-800-77777	www.samsung.lt
	LATVIA	800-7267	www.samsung.com/lv
ESTONIA	800-7267	www.samsung.ee	
Asia Pacific	AUSTRALIA	1300 362 603	www.samsung.com/au
	New zealand	0800SAMSUNG(726-7864)	www.samsung.com/nz
	CHINA	800-810-5858 , 010-6475 1880	www.samsung.com.cn
	HONG KONG	3698-4698	www.samsung.com/hk
	INDIA	3030 8282 , 1800 110011	www.samsung.com/in
	INDONESIA	0800-112-8888	www.samsung.com/id
	JAPAN	0120-327-527	www.samsung.com/jp
	MALAYSIA	1800-88-9999	www.samsung.com/my
	PHILIPPINES	1800-10-SAMSUNG(726-7864)	www.samsung.com/ph
	SINGAPORE	1800-SAMSUNG(726-7864)	www.samsung.com/sg
	THAILAND	1800-29-3232 , 02-689-3232	www.samsung.com/th
	TAIWAN	0800-329-999	www.samsung.com/tw
VIETNAM	1 800 588 889	www.samsung.com/vn	
Middle East & Africa	Turkey	444 77 11	www.samsung.com.tr
	SOUTH AFRICA	0860-SAMSUNG(726-7864)	www.samsung.com/za
	U.A.E	800-SAMSUNG (726-7864), 8000-4726	www.samsung.com/mea