

DVD-R170

DVD user manual

imagine the possibilities



Thanks you for purchasing this Samsung product.
To receive more complete service, please register
your product at
www.samsung.com/global/register



getting started

WARNING

TO REDUCE THE RISK OF ELECTRIC SHOCK, DO NOT REMOVE THE COVER(OR BACK).
NO USER-SERVICEABLE PARTS ARE INSIDE. REFER SERVICING TO QUALIFIED SERVICE PERSONNEL.

	CAUTION RISK OF ELECTRIC SHOCK DO NOT OPEN	
This symbol indicates that dangerous voltage consisting a risk of electric shock is present within this unit.	CAUTION: TO REDUCE THE RISK OF ELECTRIC SHOCK, DO NOT REMOVE COVER (OR BACK) NO USER SERVICEABLE PARTS INSIDE. REFER SERVICING TO QUALIFIED SERVICE PERSONNEL.	This symbol indicates that there are important operating and maintenance instructions in the literature accompanying this unit.

Do not install this equipment in a confined space such as a bookcase or similar unit.

WARNING

To prevent damage which may result in fire or electric shock hazard, do not expose this appliance to rain or moisture.

CAUTION

THIS DVD RECORDER USES AN INVISIBLE LASER BEAM WHICH CAN CAUSE HAZARDOUS RADIATION EXPOSURE IF DIRECTED.
BE SURE TO OPERATE THE RECORDER AS INSTRUCTED.

CAUTION

THIS PRODUCT UTILIZES A LASER. USE OF CONTROLS OR ADJUSTMENTS OR PERFORMANCE OF PROCEDURES OTHER THAN THOSE SPECIFIED HEREIN MAY RESULT IN HAZARDOUS RADIATION EXPOSURE.
DO NOT OPEN COVERS AND DO NOT REPAIR YOURSELF. REFER SERVICING TO QUALIFIED PERSONNEL.

CAUTIONS

Caution : To prevent electric shock, match the wide blade of the plug to wide slot of the socket and fully insert.

This product satisfies FCC regulations when shielded cables and connectors are used to connect the unit to other equipment. To prevent electromagnetic interference with electric appliances, such as radios and televisions, use shielded cables and connectors for connections.



- This unit can be used only where the power supply is AC 110~240V, 50/60Hz. It cannot be used elsewhere.
- This DVD Recorder is designed and manufactured to respond to the Region Management Information. If the Region number of a DVD disc does not correspond to the Region number of this , the DVD Recorder cannot play the disc.
- This device is protected by U.S. Patent Nos. 6,836,549; 6,381,747; 7,050,698; 6,516,132; and 5,583,936. This product incorporates copyright protection technology that is protected by U.S. patents and other intellectual property rights. Use of this copyright protection technology must be authorized by Macrovision, and is intended for home and other limited viewing uses only unless otherwise authorized by Macrovision. Reverse engineering or disassembly is prohibited.
- This product is covered by one or more of the following U.S. patents:
5,060,220 5,457,669 5,561,649 5,705,762 6,043,912 6,438,099
6,467,061 6,556,521 6,578,163 6,697,307 6,728,474 6,771,891
6,894,963 6,895,593 6,937,815 6,996,327 7,009,926 7,085,221
7,088,649 7,092,327 7,099,566 7,123,564 7,142,493 7,142,495
7,145,861 7,146,624 7,151,729 7,161,879 7,164,647 7,167,437
7,173,891 7,177,250 7,194,187 7,203,891 7,209,423 7,210,067
7,228,062 7,245,566 7,245,567 7,257,065 7,263,045 7,269,110
7,272,086 7,272,106 7,280,460 7,283,729 7,286,454 7,304,938

DANGER	– VISIBLE AND INVISIBLE LASER RADIATION WHEN OPEN. AVOID DIRECT EXPOSURE TO BEAM.
CAUTION	– VISIBLE AND INVISIBLE LASER RADIATION WHEN OPEN. AVOID EXPOSURE TO BEAM.
ATTENTION	– RAYONNEMENT LASER VISIBLE ET INVISIBLE EN CAS D'OUVERTURE. EXPOSITION DANGEREUSE AU FAISCEAU.
ADVARSEL	– SYNLIG OG USYNLIG LASERSTRÅLING VED ÅBNING. UNDGÅ UDSÆTTELSE FOR STRÅLING.
VARO!	– AVATTAESSA OLET ALTTIINA NÄKYVÄÄ JA NÄKYMÄTÖN LASERSÄTEILYLLÄ. ÄLÄ KATSO SÄTEESEEN.
VARNING	– SYNLIG OCH OSYNLIG LASERSTRÅLNING NÄR DENNA DEL ÄR ÖPPNAD. BETRAKTA EJ STRÅLEN.
ADVARSEL	– SYNLIG OG USYNLIG LASERSTRÅLING NÄR DEKSEL ÅPNES. UNNGÅ EKSPONERING FOR STRÅLEN.
VORSICHT	– SICHTBARE UND UNSICHTBARE LASERSTRAHLUNG. WENN ABDECKUNG GEÖFFNET, NICHT DEM STRAHL AUSSETZEN.
注意	– 打开时有可见及不可见激光辐射。避免激光束照射。
注意	– ここを開くと可視及び不可視のレーザー光が出ます。ビームを直接見たり、触れたりしないでください。

PRECAUTION

Important Safety Instructions

Read these operating instructions carefully before using the unit. Follow all the safety instructions listed below. Keep these operating instructions handy for future reference.

- 1) Read these instructions.
- 2) Keep these instructions.
- 3) Heed all warnings.
- 4) Follow all instructions.
- 5) Do not use this apparatus near water.
- 6) Clean only with a dry cloth.
- 7) Do not block any ventilation openings. Install in accordance with the manufacturer's instructions.
- 8) Do not install near any heat sources such as radiators, heat registers, stoves, or other apparatus (including amplifiers) that produce heat.
- 9) Do not defeat the safety purpose of the polarized or grounding-type plug. A polarized plug has two blades with one wider than the other. A grounding-type plug has two blades and a third grounding prong. The wide blade or the third prong is provided for your safety. If the provided plug does not fit into your outlet, consult an electrician for replacement of the obsolete outlet.
- 10) Protect the power cord from being walked on or pinched particularly at plugs, convenience receptacles, and the point where they exit from the apparatus.
- 11) Only use attachments/accessories specified by the manufacturer.
- 12) Use only with the cart, stand, tripod, bracket, or table specified by the manufacturer, or sold with the apparatus. When a cart is used, use caution when moving the cart/apparatus combination to avoid injury from tip-over.
- 13) Unplug this apparatus during lightning storms or when unused for long periods of time.
- 14) Refer all servicing to qualified service personnel. Service is required when the apparatus has been damaged in any way, such as the power-supply cord or plug is damaged, liquid has been spilled or objects have fallen into the apparatus. Service is also required if the apparatus has been exposed to rain or moisture, does not operate normally, or has been dropped.



getting started

Handling Cautions

- Before connecting other components to this recorder, be sure to turn them all off.
- Do not move the recorder while a disc is being played, or the disc may be scratched or broken, and the recorder's internal parts may be damaged.
- Do not put a flower vase filled with water or any small metal objects on the recorder.
- Be careful not to put your hand into the disc tray.
- Do not place anything other than the disc in the disc tray.
- Exterior interference such as lightning and static electricity can affect normal operation of this recorder. If this occurs, turn the DVD Recorder off and on again with the **POWER** button, or disconnect and then reconnect the AC power cord to the AC power outlet. The recorder will operate normally.
- Be sure to remove the disc and turn off the recorder after use.
- Disconnect the AC power cord from the AC outlet when you don't intend to use the recorder for long periods of time.
- Clean the disc by wiping in a straight line from the inside to the outside of the disc.
- Apparatus shall not be exposed to dripping or splashing and no objects filled with liquids, such as vases, shall be placed on the apparatus.
- The Mains plug is used as a disconnect device and shall stay readily operable at any time.

Maintenance of Cabinet

For safety reasons, be sure to disconnect the AC power cord from the AC outlet.

- Do not use benzene, thinner, or other solvents for cleaning.
- Wipe the cabinet with a soft cloth.

Disc Handling

- Use discs with regular shapes. If an irregular disc (a disc with a special shape) is used, this DVD Recorder may be damaged.

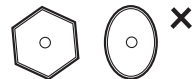

Holding discs

- Avoid touching the surface of a disc where recording is performed.



DVD-RAM, DVD±RW and DVD±R

- Clean with an optional DVD-RAM/PD disc cleaner. Do not use cleaners or cloths for CDs to clean DVD-RAM/DVD±RW/DVD±R discs.

DVD-Video, Audio CD

- Wipe off dirt or contamination on the disc with a soft cloth.



Cautions on handling discs

- Do not write on the printed side with a ball-point pen or pencil.
- Do not use record cleaning sprays or antistatic. Also, do not use volatile chemicals, such as benzene or thinner.
- Do not apply labels or stickers to discs. (Do not use discs fixed with exposed tape adhesive or leftover peeled-off stickers.)
- Do not use scratch-proof protectors or covers.
- Do not use discs printed with label printers available on the market.
- Do not load warped or cracked discs.

Disc Storage

Be careful not to damage the disc because the data on these discs are highly vulnerable to the environment.

- Do not keep under direct sunlight.
- Keep in a cool ventilated area.
- Store vertically.
- Keep in a clean protection jacket.
- If you move your DVD Recorder suddenly from a cold place to a warm place, condensation may generate on the operating parts, including the lens, and cause abnormal disc playback. In this case, do not connect the plug to the power outlet and wait for two hours. Then insert the disc and try to play back again. It will work properly when condensation has evaporated.

Disc Specifications

DVD-Video

- A digital versatile disc (DVD) can contain up to 135- minutes of images, 8 audio languages and 32 subtitle languages. It is equipped with MPEG-2 picture compression and Dolby 3D surround, allowing you to enjoy vivid and clear theater quality images in the comfort of your own home.
- When switching from the first layer to the second layer of a double-layered DVD Video disc, there may be momentary distortion in the image and sound. This is not a malfunction of the unit.
- Once a DVD-RW(V)/-R(V)/+R recorded is finalized, it is playable in a standard DVD player.

Video CD

- Only CD-R disks made in the VCD format (ver 1.1 or 2.0) can be played back.
- The moving pictures for PCs can be played back only provided that they are recorded in VCD format in the CD-Recording program.
- Please contact the CD-R maker for the inquiries related to discs.

Audio CD

- An audio disc on which 44.1kHz PCM Audio is recorded.
- Plays CD-DA format audio CD-R and CD-RW discs. This unit may not be able to play some CD-R or CD-RW discs due to the condition of the recording.

CD-RW/-R

❖ MP3 CD-RW/-R

- Only CD-R discs with MP3 files recorded with ISO9660 or JOLIET format can be played back
- Only MP3 files with the "mp3" or "MP3" extension can be used.
- Playable bitrate range is from 32 Kbps to 320Kbps.
- The unit can handle a maximum of 499 files and folders.
- DVD-RAM/±RW/±R discs that contain MP3 files can be played back.

getting started

❖ JPEG CD-RW/-R

- Only JPEG files with the ".jpg", ".JPG" extension can be used.
- The unit can handle a maximum of 1000 files and folders.
- Maximum size of progressive JPEG is 3M pixels.
- MOTION JPEG is not supported.
- DVD-RAM/±RW/±R discs that contain JPEG files can be played back.

❖ Using CD-RW/-R

- Use a 700MB(80 minutes) CD-RW/-R disc. If possible, do not use a 800MB(90 minutes) or above disc, as the disc may not play back.
- If the CD-RW/-R disc was not recorded as a closed session, you may experience a delay in the early play-back time, and all recorded files may not play.
- Some CD-RW/-R discs may not be playable with this unit, depending on the device which was used to burn them. For contents recorded on CD-RW/-R media from CDs for your personal use, playability may vary depending on contents and discs.
- When recording from CDs for your personal use to CD-RW/-R discs, playability may vary depending on the contents and discs.

❖ Using DivX disc

- Disc : CD-RW/-R, DVD-RAM/±RW/±R
- Video File with following extensions can be played. : .avi, .divx, .AVI, .DIVX
- DivX Video (Codec) Format : DivX 3.11 DivX 4.x DivX 5.x (without QPEL and GMC)
- DivX Audio (Codec) Format : MP3, AC3, DTS
- Supported subtitle file formats: .smi, .srt, .sub, .psb, .txt, .ass
- Each folder can have up to 500 items including files and sub folders.
- You cannot play back the disc that is larger than a 720 x 576 pixel resolution.

DVD-RW/-R Disc Playback and Recording

- Recording and playback can be performed on DVD-R/-RW discs in both Video and VR Modes.
- Once a DVD-RW/-R is recorded in VR or Video mode and finalized, you cannot perform additional recordings.
- Once a DVD-RW/-R is recorded in Video Mode and finalized, it becomes a DVD-Video.
- In both modes, playback can be performed before and after finalization, but additional recording, deleting and editing can not be performed after finalization.
- If you want to record the disc in VR Mode and then record in V Mode, be sure to execute format. Be careful when executing Format because all the recorded data may be lost. You can change the disc mode only one times when the unused DVD-R disc is inserted.

• DVD-RW/-R (VR mode)

- You can record multiple titles, edit, delete, partial delete, create a playlist, etc.
- A disc that is recorded in this mode may not be played by existing DVD players.

• DVD-RW/-R (Video mode)

- The disc can be played by an existing DVD player once it has been finalized.
- If a disc that has been recorded in Video mode by a different manufacturer's recorder but has not been finalized it cannot be played or recorded by this recorder.
- When programing is erased from a DVD-R, that space does not become available. Once an area on a DVD-R is recorded on, that area is no longer available for recording, whether the recording is erased or not.

DVD-RAM Disc Playback and Recording

- For cartridge type DVD-RAM discs, remove the cartridge and use only the disc.
- You cannot play a DVD-RAM in most DVD players due to compatibility issues.
- Only DVD-RAM standard Version 2.0 discs can be played in this unit.
- DVD-RAM discs recorded on this unit may not work with other DVD Players. To determine compatibility with these DVD-RAM discs, refer to the user's manual for the player.

COPY PROTECTION

- Many DVD discs are encoded with copy protection. Because of this, you should only connect your DVD Recorder directly to your TV, not to a VCR. Connecting your recorder to a VCR results in a distorted picture from copy-protected DVD discs.
- This product incorporates copyright protection technology that is protected by methods claims of certain U.S. patents and other intellectual property rights owned by Macrovision Corporation and other rights owners. Use of this copyright protection technology must be authorized by Macrovision Corporation, and is intended for home and other limited viewing uses only unless otherwise authorized by Macrovision Corporation. Reverse engineering or disassembly is prohibited.

Protection

- Program-protection: See page 56 "Locking a Title"
- Disc-protection: See page 62 "Disc Protection"
- * DVD-RAM/DVD-RW/DVD-R discs that are incompatible with the DVD-VIDEO format cannot be played with this product.
- * For more information on DVD recording compatibility, consult your DVD-RAM/DVD-RW/DVD-R manufacturer.
- * Use of poor quality DVD-RAM/DVD-RW/DVD-R discs may cause the following unexpected problems including, recording failure, loss of recorded or edited materials, or damage to the recorder.

Do not use the following discs!

- LD, CD-G, CD-I, CD-ROM and DVD-ROM, Divx discs should not be used in this product.

[Note]

- Some commercial discs and DVD discs purchased outside your region may not be playable with this product. When these discs are played, either "No Disc" or "Playback prohibited by region code" will be displayed.
- If your DVD-RAM/DVD-RW/DVD-R disc is an illegal copy or is not in DVD video format, it may also not be playable.

❖ Disc Compatibility

- Not all brands of discs will be compatible with this unit.
- The latest firmware upgrade to improve recording & playback quality can be downloaded from our web site. (Download Center at www.samsung.com)
- If disc compatibility problems continue, or there is an issue upgrading your recorder, contact the Call Center at 0800-124-421 or 4004-0000.

getting started

GETTING STARTED

2

- 2 Warning
- 3 Precaution
- 10 General Features
- 11 Before Reading the User's Manual
- 12 How to use the DVD Recorder
- 13 Unpacking
- 16 Description

CONNECTING & SETTING UP

18

- 18 Connecting the Antenna Cable
- 20 Connecting the Video Output
- 21 Connecting the Audio Cable
- 23 Connecting External Devices

SYSTEM SETUP

25

- 25 On-Screen Menu Navigation
- 25 Easy Setup
- 26 Tuner Preset
- 27 Clock Set
- 28 Setting up the Video Options
- 30 Setting up the Audio Options
- 32 Setting up the Features
- 35 Setting up the Options

PLAYBACK

37

- 37 Region code (DVD-Video only)
- 37 Logos of Discs that can be played
- 38 Disc types that can be played
- 39 Playing a Disc
- 40 Using the Disc Menu and Title Menu
- 40 Using the Search & Skip Functions
- 41 Slow Motion Play/Step Motion Play
- 42 Using the ANYKEY button
- 44 Playing Back an Audio CD (CD-DA)/MP3
- 45 Playing back a Picture Disc
- 46 Playing a DivX Disc

RECORDING	47	Recordable discs
	48	Recording Mode
47	49	Unrecordable Video
	50	Recording immediately
	51	Making a One Touch Recording (OTR)
	52	Making a Timer Recording
	53	Editing the Timer List
	54	Erasing the Timer List
	54	Check Remaining Time

EDITING	55	Playing the Title List
	56	Basic Editing (Title List)
55	59	Advanced Editing (Playlist)
	62	Disc Setting

REFERENCE	66	Troubleshooting (DVD-VIDEO/DVD-RAM/ DVD-RW/DVD-R)
	67	Troubleshooting (DVD)
66	68	Problems and Solutions (Display error Message)

APPENDIX	70	Specifications
	70	

getting started

GENERAL FEATURES

The DVD-R170 allows you to record, edit and play high quality digital video on DVD-RAM/DVD-RW/DVD-R discs.

High quality digital audio/video recording and playback

You can record up to approximately 16-hours of video on a double side 9.4 GB DVD-RAM disc, up to 15-hours on a dual-layer 8.5GB DVD-R disc, and up to 8-hours on a 4.7 GB DVD-RAM/DVD-RW/DVD-R disc, depending on the recording mode.

Creating DVD video titles using DVD-RW/DVD-R discs

With the DVD-R170, you can create your own DVD video titles on 4.7 GB DVD-RW/DVD-R or 8.5GB DVD-R discs.

A Variety of Recording Options

You can set your DVD Recorder to one of eight different recording modes, each varying in recording quality and length. Select a recording mode according to the time and picture quality you need.

For example, if picture quality is your top priority, select "HQ" (high quality).

If recording time is your priority, "SLP" may be a possible choice.

Dual layer DVD-Rs have approximately double the capacity of single layer DVD-Rs.

High quality progressive scan

Progressive scanning provides high resolution and flicker free video. The 10-bit 54-MHz DAC, 2D Y/C Separating circuitry and Time Base Corrector processor technology provide you with the highest image playback and recording quality. (See page 20.)

A variety of functions with an easy-to-use user interface

The Integrated menu systems and messaging functionality allow you to perform the desired operations easily and conveniently. With a DVD-RAM/DVD-RW/DVD-R(VR mode) disc, you can edit recorded images, create playlist, and edit videos in a specific sequence according to your needs.

DivX Certification

DivX, DivX Certified, and associated logos are trademarks of DivX Networks, Inc and are used under licence.

- Official DivX® Certified product
- Plays all versions of DivX® video (including DivX® 6) with standard playback of DivX® media files

















EZ Record Mode

This function allows you Finalize a disc automatically. (See page 34.)

BEFORE READING THE USER'S MANUAL

Make sure to check the following terms before reading the user's manual.

Icons that will be used in manual

Icon	Term	Definition
	DVD	This involves a function available with DVD or DVD-R(V)/DVD-RW(V)+R discs that have been recorded and finalized.
	VCD	This involves a function available with VCD or CD-R/CD-RW discs.
	RAM	This involves a function available with DVD-RAM discs.
	-RW	This involves a function available with DVD-RW discs.
	-R	This involves a function available with DVD-R discs.
	+RW	This involves a function available with DVD+RW discs.
	+R	This involves a function available with DVD+R discs.
	CD	This involves a function available with a data CD (CD-RW or CD-R).
	JPEG	This involves a JPEG function available with CD-RW/-R or DVD-RAM/DVD±RW/DVD±R discs.
	MP3	This involves an MP3 function available with CD-RW/-R or DVD-RAM/DVD±RW/DVD±R discs.
	DivX	This involves a function available on CD-RW/-R, DVD-RAM/DVD±RW/DVD±R discs.
	Caution	This involves a case where a function does not operate or settings may be cancelled.
	NOTE	This involves tips or instructions on the page that help each function operate.
	One-Touch button	A function that can be operated by using only one button.
	ANYKEY button	A function that can be operated by using the ANYKEY button.

About the use of this user's manual

- 1) Be sure to be familiarize yourself with the Safety Instructions before using this product. (See pages 2~7)
- 2) If a problem occurs, check the Troubleshooting section.
(See pages 66~67)

Copyright

©2008 Samsung Electronics Co.

All rights reserved; No part or whole of this user's manual may be reproduced or copied without the prior written permission of Samsung Electronics Co.

getting started

HOW TO USE THE DVD RECORDER

Step 1 : Select the disc type

This unit can record on the following types of discs.

If you want to repeatedly record on the same disc or you want to edit the disc after recording, select a rewritable DVD-RW or DVD-RAM type disc. If you want to save a recording without making any changes, choose a non-rewritable DVD-R.



Step 2 : Format the disc to start recording

The recorder automatically starts formatting when an unused disc is inserted.

Using a DVD-RAM/-RW

When an unused DVD-RAM/-RW disc is first inserted, the message "Unformatted Disc. Formatting. Please wait." will be displayed.

Using a DVD-R

It is not necessary to format a new DVD-R disc. When it is inserted, it will operate in Video mode.

It can also be formatted in VR mode in the setup menu.

You can change the disc mode only once when an unused DVD-R disc is inserted.



- You can only use either the VR or Video mode on a DVD-RW/-R, but not both at the same time.
- You can format a DVD-RW/-R to V or VR mode using disc setting.
It should be noted that the disc's data will be lost when changing formats.

Step 3 : Recording

There are two different recording methods, Direct Recording(recording a program you are currently watching) and Timer Recording.

Timer recording is classified as follows : Recording mode : HQ (high quality mode), HSP, SP (standard quality mode), LSP, ESP, LP, EP, SLP (Long duration mode) according to the recording mode.

When recording is set in the AUTO mode, the best quality picture is recorded with regards to the remaining time on the disc.

Step 4 : Playing

To start playback, select the title you want to play from the title list.

A DVD consists of sections called titles, and sub sections called chapters.

During recording, a title is created between two points where you start and stop recording. Chapters will be created automatically regardless of the disc type when it is set at the setup menu.

Step 5 : Editing a recorded disc

Editing on discs is easier than conventional video tapes. The recorder supports many different edit functions, possible only with DVDs.

With a simple and easy edit menu, you can operate various edit functions, such as delete, rename, lock, etc., on a recorded title.

Creating a playlist (DVD-RAM/-RW/-R in VR mode)

With this recorder, you can create/edit a new playlist on the same disc without changing the original recording.

Step 6 : Finalizing & Playing on other DVD components

To play your DVD on other DVD players, finalizing may be necessary. First, finish all editing and recording operations, then finalize the disc.

When using a DVD-RW/-R disc in VR Mode

Although finalizing is generally unnecessary when playing the disc on a VR Mode compatible component, a finalized disc should be used for playback.

When using a DVD-RW/-R disc in Video Mode

The disc should be finalized first to enable playback on anything other than this recorder. No more editing or recording can be made on the disc once it has been finalized.



- You can finalize automatically using the EZ Record. (See page 34)

UNPACKING

Accessories

Check for the supplied accessories below.



Video/Audio Cable
(AC39-00073A)



RF Cable for TV
(AC39-42001J)



Remote Control
(AK59-00061S)



Batteries for Remote Control (AAA Size)
(AC43-12002H)

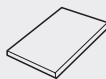

Instruction Manual
(AK68-01580A)

getting started

Connecting the Power Cord

After all connections are complete, plug the power cord into a wall outlet.

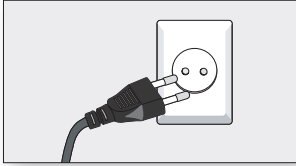

Preparing the Remote Control

Installing batteries in the Remote Control



1. Lift the cover at the back of the remote control upward as shown.

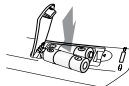

2. Install two AAA size batteries.
Make sure to match the "+" and "-" ends of the batteries with the diagram inside the compartment.

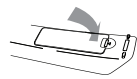

3. Replace the cover.
Assuming typical TV usage, the batteries last for about one year.

If the remote control does not operate properly:

- Check the polarity +/- of the batteries.
- Check if the batteries are drained.
- Check if the remote sensor is blocked by obstacles.
- Check if there is any fluorescent lighting nearby.

Dispose of batteries according to local environmental regulations.
Do not put them in the household trash.

You can then control the television using the following buttons.

Button	Function
TV POWER	Used to switch the television on and off.
INPUT SEL.	Used to select an external source.
TV VOL +/-	Used to adjust the volume of the television.
CH (▲▼)	Used to select the desired channel.
0-9	Used to input number directly.
100+ Button	Used to select channels over 100.



- You can control only Samsung TV with this remote control.
- The various functions may not be able to be controlled on all televisions. If you encounter problems, operate the television directly.

Tour of the Remote Control

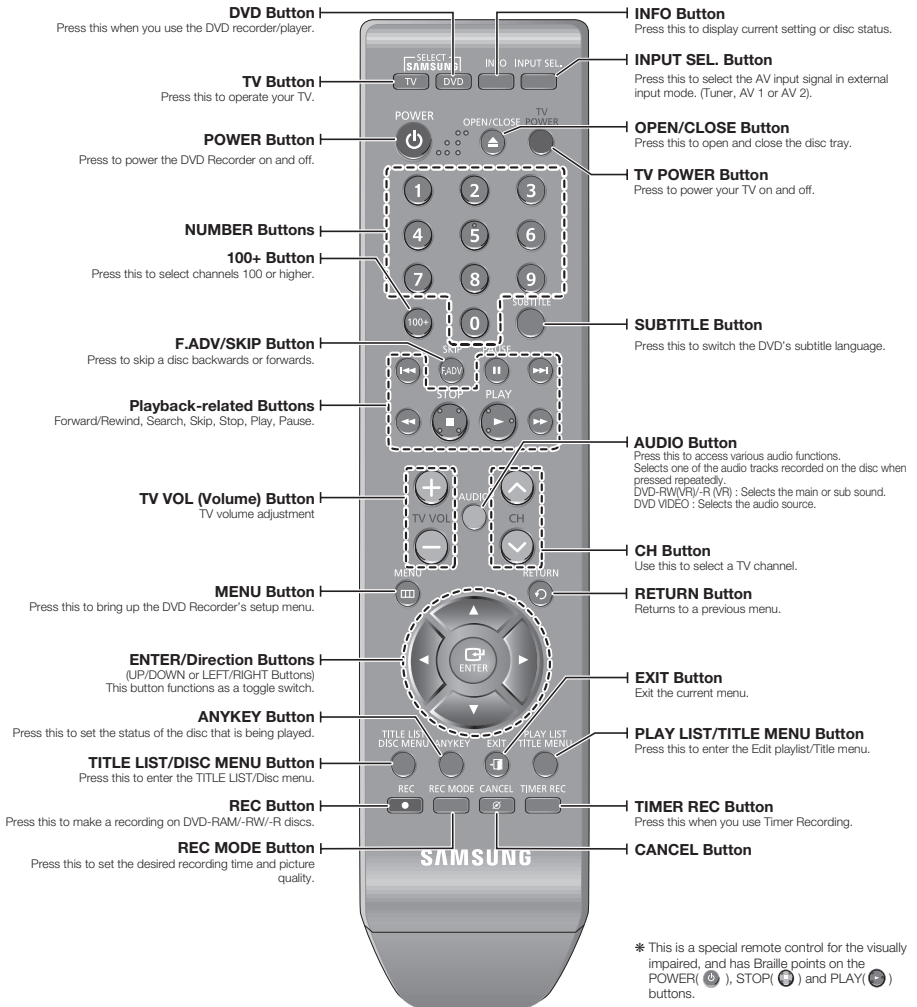

getting started

DESCRIPTION

Front Panel

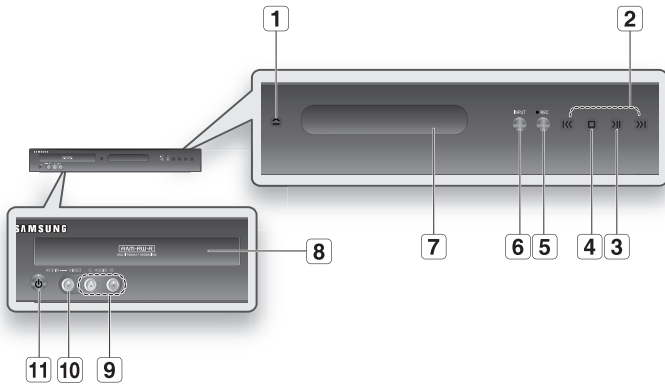

1 DVD OPEN/CLOSE BUTTON	2 CH (V/Λ), SEARCH/SKIP BUTTON	3 PLAY/PAUSE BUTTON
4 STOP BUTTON	5 REC BUTTON	6 INPUT BUTTON
7 FRONT PANEL DISPLAY	8 DVD DECK	9 AUDIO L, R INPUT JACKS (AV 2 IN)
10 VIDEO INPUT JACK (AV 2 IN)	11 POWER BUTTON	

Front Panel Display

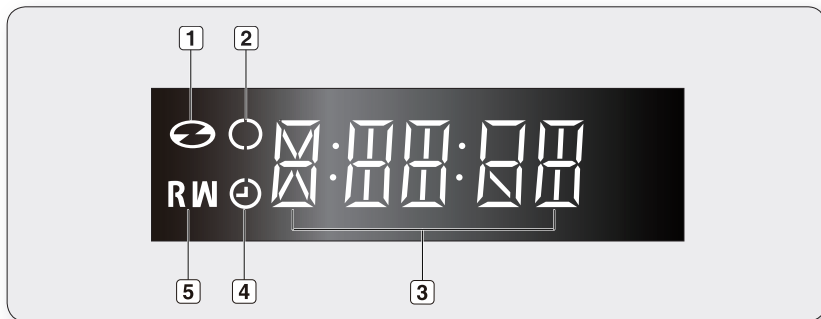

1 In Disc Indicator	2 Rec Indicator	3 STATUS Indicator
4 TIMER Indicator	5 Disc Media Indicator	

Rear Panel

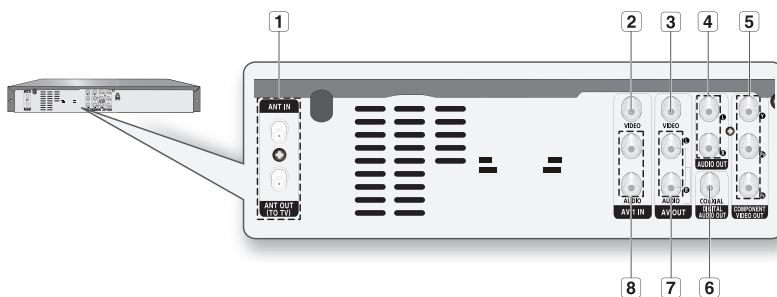

1 ANT IN/ANT OUT CONNECTORS	2 VIDEO INPUT JACK (AV 1 IN)	3 VIDEO OUT JACK (AV OUT)
4 AUDIO OUT JACKS (COMPONENT OUT)	5 COMPONENT VIDEO OUT JACKS	6 DIGITAL AUDIO OUT JACK (COAXIAL)
7 AUDIO OUT JACKS (AV OUT)	8 AUDIO INPUT JACKS (AV 1 IN)	

connecting & setting up

CONNECTING THE ANTENNA CABLE

There are several ways to connect your DVD Recorder. Select the antenna connection that best suits you below.

Antenna + DVD Recorder + TV: No Cable Box

You can record non-scrambled channels by selecting the channel on the DVD Recorder. Also use this method if you watch channels without a cable box.

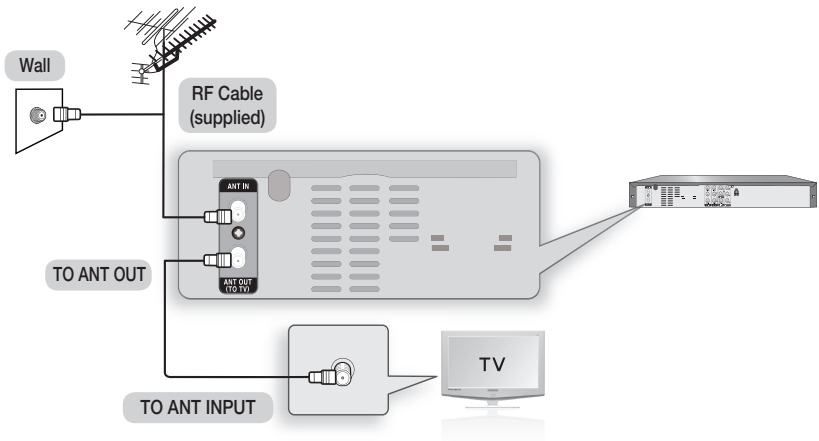

- The VHF/UHF ANT (RF) OUT jack of this product sends only signals received through the antenna. It does not output Audio/Video signals. You must connect Audio/Video cables to view Video from the unit. (i.e. DVD playback)

Antenna + Cable box + DVD Recorder + TV : Cable box with many scrambled channels

You can record channels by selecting the channel on the cable box. You cannot record one channel while watching another channel. Be sure that the cable box is turned on.

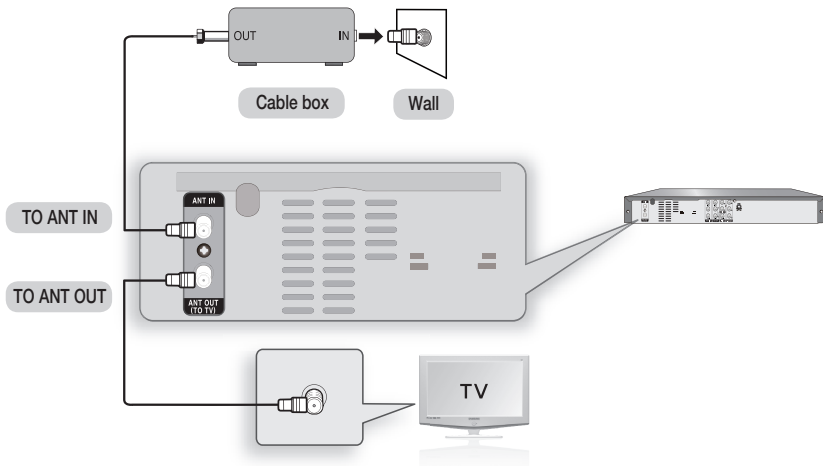

-  The VHF/UHF ANT (RF) OUT jack of this product sends only signals received through the antenna. It does not output Audio/Video signals. You must connect Audio/Video cables to view Video from the unit. (i.e. DVD playback)

Antenna + DVD Recorder + Cable box + TV : Cable box with a few scrambled channels

You can record non-scrambled channels by selecting the channel on the DVD Recorder. You cannot record scrambled channels that require a cable box.

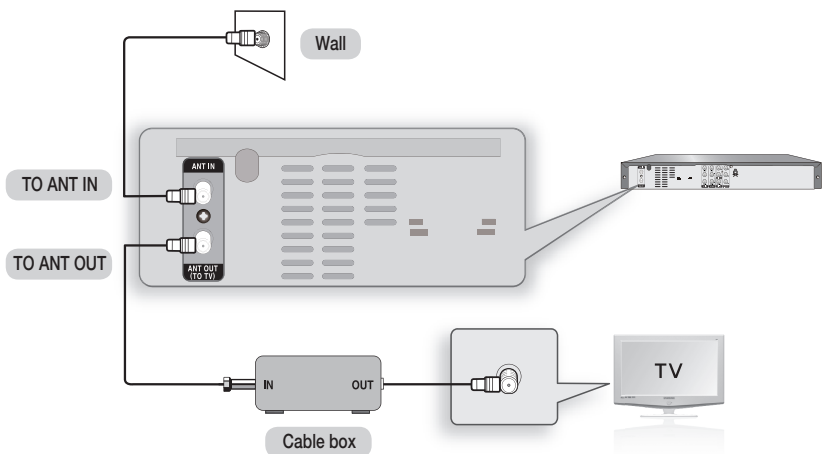

-  The VHF/UHF ANT (RF) OUT jack of this product sends only signals received through the antenna. It does not output Audio/Video signals. You must connect Audio/Video cables to view Video from the unit. (i.e. DVD playback)

connecting & setting up

CONNECTING THE VIDEO OUTPUT

There are several other ways to connect your DVD Recorder.
Select one of the video connections on the following pages.

Connecting to Component Video Input Jacks (Y, P_B, P_R)

Connect Component video cables (not supplied) between the COMPONENT OUT (Y, P_B, P_R) jacks on the DVD Recorder and COMPONENT IN (Y, P_B, P_R) jacks on your TV.

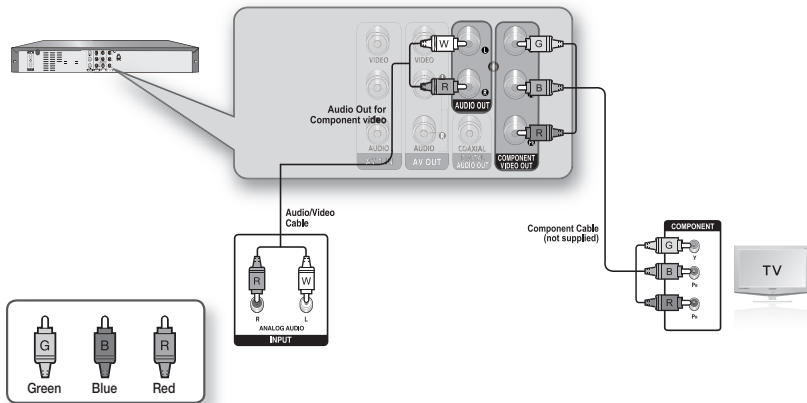

- You will enjoy high quality images. Component video separates the picture element into black and white(Y), blue(P_B), red(P_R) signals to present clear and clean images.
- Connect the audio cables(white and red) between the Component AUDIO OUT jacks on the DVD Recorder and Component AUDIO IN jacks on your TV(or AV amplifier). (See pages 21~22)
- Progressive scan
 - If your TV supports Progressive Scan, you can enjoy higher quality video by Progressive Scan Setting. (The component cable has to be connected.)
- Compared to standard interlaced video, progressive scan doubles the amount of video lines fed to your TV, resulting in a clearer, more stable, and flicker free image than interlaced video. The component output jack of the DVD player can be used for progressive output mode, which is only available with TVs that support progressive scan.
- Progressive Scan Output (480p)
Consumers should note that not all high definition television sets are fully compatible with this product and may cause artifacts to be displayed in the picture. If you experience 480p progressive scan picture problems, it is recommended that you switch the connection to the 'standard definition' output. If there are questions regarding TV set compatibility with this model, please contact our customer service center at 1-800-SAMSUNG.

Connecting to a Video Input Jack

Connect a video(yellow) cable between the VIDEO(yellow) OUT jack on the DVD Recorder and VIDEO(yellow) IN jack on the TV.

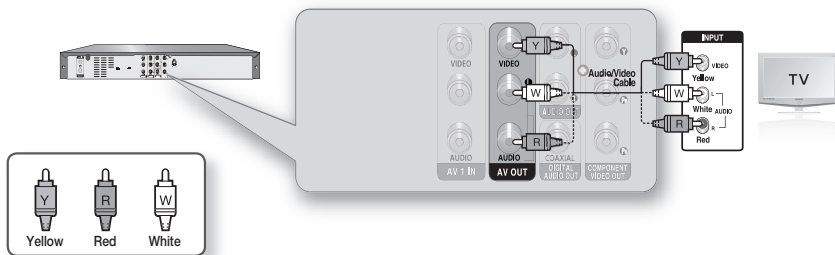

- You will enjoy regular quality images.
This connection outputs the 480i resolution to your TV.
- Connect the audio cables(white and red) between the AUDIO OUT jacks on the DVD Recorder and AUDIO IN jacks on your TV(or AV amplifier). (See pages 21~22)

CONNECTING THE AUDIO CABLE

Select one of the Audio connections on the following pages.

Connecting to your TV

This connection will use your TV's speakers.

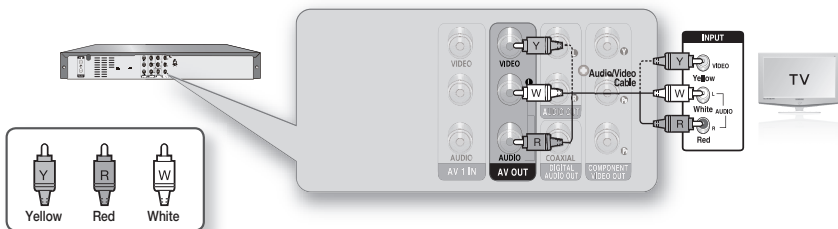

connecting & setting up

Connecting to a Stereo Amplifier with Analog Input Jacks

If your stereo amplifier only has AUDIO INPUT jacks(L and R), use the AUDIO OUT (AV OUT) jacks.

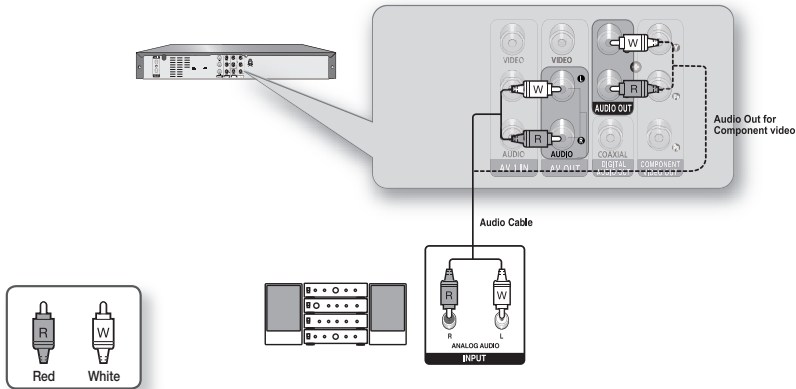

Connecting to an AV Amplifier with a Digital Input Jack

If your AV amplifier has a Dolby Digital or DTS decoder and a digital input jack, use this connection. To enjoy Dolby Digital or DTS sound, you will need to set up the audio settings. (See pages 30–32)

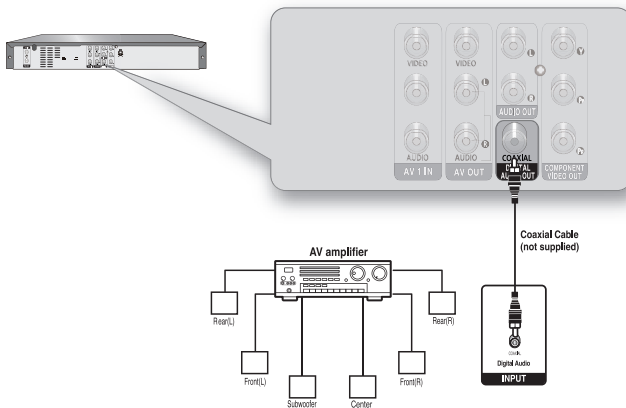

Manufactured under license from Dolby Laboratories. "Dolby" and the double-D symbol are trademarks of Dolby Laboratories.

Manufactured under license under U.S. Patent #: 5,451,942 & other U.S. and worldwide patents issued & pending. DTS and DTS Digital Out are registered trademarks and the DTS logos and Symbol are trademarks of DTS, Inc. © 1996-2007 DTS, Inc. All Rights Reserved.

CONNECTING EXTERNAL DEVICES

This allows you to connect your DVD Recorder to other external devices and view or record their outputs.

Connecting a VCR, Set top/Cable box, satellite receiver or DVD player to the AV 1 IN Jack

Connecting a VCR or external device to AV 1 IN jacks of the DVD Recorder.

You can record from connected equipment (VCR, Set top/Cable box, satellite receiver or DVD).

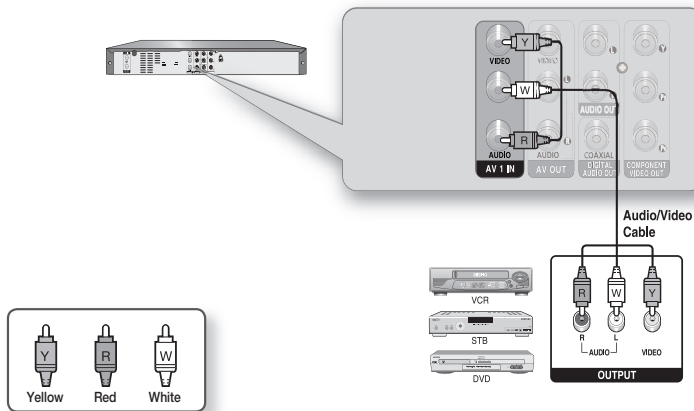

- You can also use the AV 2 IN jacks on the front panel of the DVD Recorder.
- Press the **INPUT SEL.** button to select AV1.
- Copy protected content cannot be recorded.

connecting & setting up

Connecting a Camcorder

You can record from connected equipment, such as a camcorder by using the AV2 IN jacks on front of the DVD Recorder.

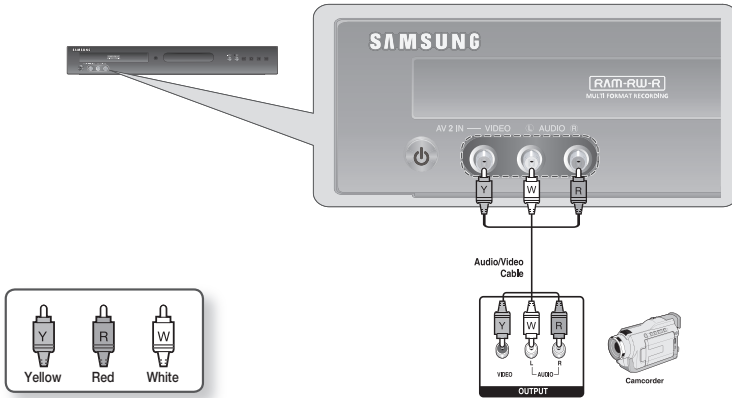

- Check your camcorder's owner's manual to see how to use the camcorder in this mode.

system setup

ON-SCREEN MENU NAVIGATION

The on-screen menus allow you to enable or disable various functions on your DVD Recorder. Press the MENU button to open the on-screen menu and then use the following buttons to navigate through the on-screen menus.

1. **▲▼ Buttons**

Press these buttons on the remote control to move the selection bar ▲▼ to cycle through the menu options.

2. **ENTER Button**

Press this button on the remote control to confirm any new settings.

3. **RETURN Button**

Press this button on the remote control to return to the previous menu screen displayed or to exit the on-screen menu.

4. **EXIT Button**

Press this button to exit the on-screen menu.

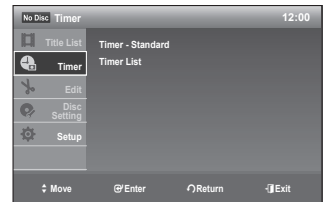

EASY SETUP

After plugging in the recorder, the first time you press the POWER button, easy setup comes up.

You can set this menu by using setup menu.

Follow the steps below to make the minimum number of basic adjustments for using the recorder.

Settings are made in the following order.

1. With the unit in Stop mode, press the **MENU** button.

2. Press the **▲▼** buttons to select **Setup**, then press the **ENTER** button.

3. Press the **▲▼** buttons to select **Easy Setup**, then press the **ENTER** button.
The message "Follow the guide to make initial settings. Before you start, Check that you have made all necessary connections." is displayed.

4. Press the **◀▶** buttons to select **Start**.

5. Press the **ENTER** button.
The setup display for selecting the language used in the on-screen display appears.

6. Press the **▲▼** buttons to select the desired language, then press the **ENTER** button.
The message "Press [ENTER] to start scanning Analog channels."

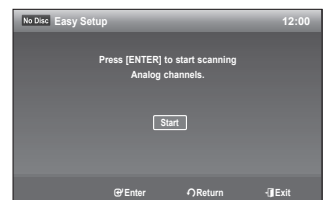
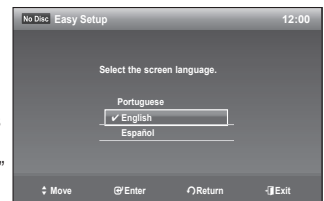
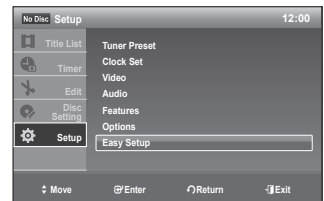

system setup

7. Press the **ENTER** button.
Press the **▲▼** buttons to select the desired broadcasting system, then press the **ENTER** button.
Start the auto scanning, and then for clock setting appears.
8. Press the **▲▼◀▶** buttons to select the Current Date and Time, then press the **ENTER** button.
For details see page 28.
9. Press the **▲▼** buttons to select the desired TV screen type, then press the **ENTER** button.
The message "Easy Setup is finished." is displayed.
10. Press the **ENTER** button.
Easy setup is finished. All connections and setup operations are complete.

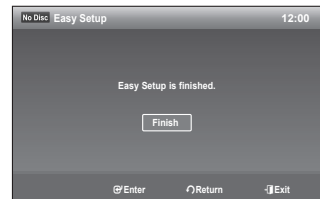
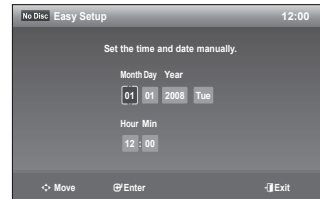
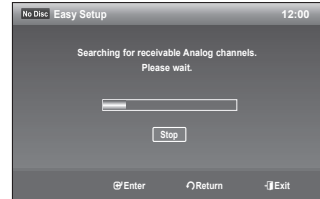

TUNER PRESET

1. With the unit in Stop mode/No Disc mode, press the **MENU** button.
2. Press the **▲▼** buttons to select **Setup**, then press the **ENTER** button.
3. Press the **▲▼** buttons to select **Tuner Preset**, then press the **ENTER** button.

Antenna/Cable

You do not need to preset the stations if you have already set them automatically (See Easy Setup on pages 25~26).
Select the broadcasting system from the RF cable.
To setup, follow steps 1~3

- Antenna
- Cable

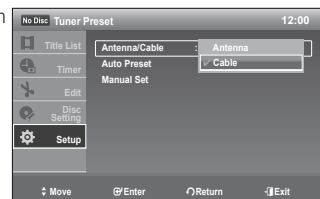

Auto Preset

Auto Preset will automatically seek and store all active channels in your area.



- The DVD Recorder will automatically search for all available channels in the selected tuner band. This procedure may take a few minutes to complete.
- When finished, the lowest channel will be displayed.
- If you want to stop or cancel scanning, press the ENTER button.

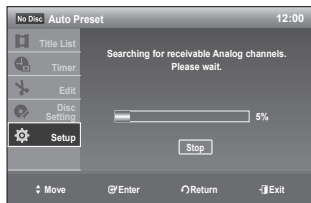

Manual Set

Use this feature if Auto Preset missed a channel that you would like to add or if you wish to remove a channel.

1. Press the ▲▼ buttons to select **Manual Set**, then press the **ENTER** button.
2. Press the ▲▼ or number buttons to select the channels you want to add or erase on the Select channel screen. Then, press the **ENTER** button.
 - Using **CH** (V/∧) buttons for channel selection allows the user to add/erase one channel at a time.
 - Using ▲▼ buttons for channel selection jumps to the next channel memorized in Auto Preset.
3. Press the ◀▶ buttons to select **Add**, **Erase** or **Exit**, then press the **ENTER** button.

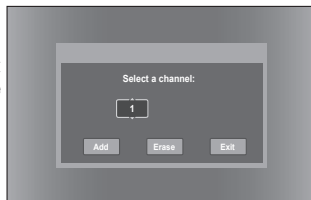

CLOCK SET

This menu is used to set the current time. You need to set the time to use timer recording.

1. With the unit in Stop mode/No Disc mode, press the **MENU** button.
2. Press the ▲▼ buttons to select **Setup**, then press **ENTER** button.
3. Press the ▲▼ buttons to select **Clock Set**, then press **ENTER** button.
4. Press the ▲▼◀▶ buttons to select the Current Date and Time, then press the **ENTER** button.

When the current time is stored in memory and then the set is powered off, the current time will appear in the front panel display.

▲▼ : Sets the value

You can set the value using the number (0-9) buttons.

◀▶ : Moves to items

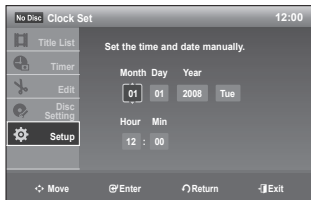

system setup

SETTING UP THE VIDEO OPTIONS

This function allows you to setup the video setting.

This function depends on disc type. It may not work for some disc types.

1. With the unit in Stop mode, press the **MENU** button.
2. Press the **▲▼** buttons to select **Setup**, then press the **ENTER** button.
3. Press the **▲▼** buttons to select **Video**, then press the **ENTER** button.
Video setup menu will be displayed.
4. Press the **▲▼** buttons to select the desired video option shown on the next few pages, then press the **ENTER** button.
5. Press the **▲▼** buttons to select the desired item, then press the **ENTER** button.



- Press the **RETURN** button to return to the previous menu.
Press the **EXIT** (Ⓞ) button to exit the menu.

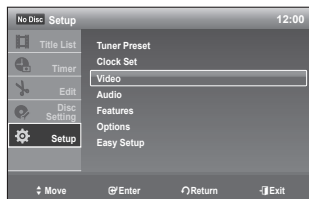

TV Type

Depending on the type of television you have, you may want to adjust the screen setting. (aspect ratio)

- **16:9** : You can view the full 16:9 picture on your wide screen TV.
- **4:3 Letter Box** : Select when you want to see the total 16:9 ratio screen DVD supplies, even though you have a TV with a 4:3 ratio screen. Black bars will appear at the top and bottom of the screen.
- **4:3 Pan Scan** : Select this for conventional size TV when you want to see the central portion of the 16:9 screen. (Extreme left and right side of movie picture will be cut off.)

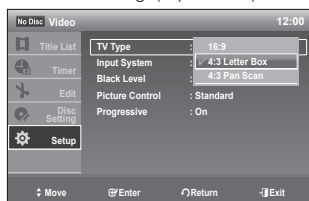

Input System

You can select the required system standard. Otherwise, the system automatically selects the reception standard when you select Auto.

- **Auto**
- **PAL-M**
- **NTSC**
-

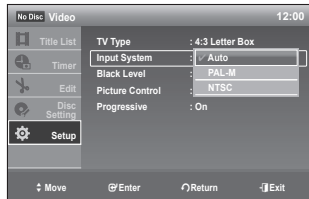

Black Level

Adjusts the black level of the screen.

- **On** : This is the standard NTSC reference black level for consistent brightness/contrast across all sources. Select this when you want to make the screen darker.
- **Off** : This will enhance the black level for increased brightness/contrast when viewing DVDs. Select this when you want to make the screen lighter.

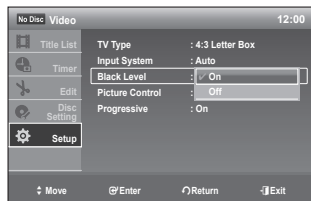

Picture Control

Selects the picture control for the video signals output from the AV output jacks.

You can adjust the DVD video signal from the recorder to obtain the picture quality you want.

Select the setting that best suits the program you are watching.

- This function can only be used when you have the Video Out(AV out) jacks connected and does not work with Component.
- **Dynamic 1** : Produces a bold dynamic picture by increasing the picture contrast and the color.
- **Dynamic 2** : Produces a more dynamic picture than "Dynamic 1" by further increasing the picture contrast and the color.
- **Standard** : Displays a standard picture (function turned off).
- **Cinema 1** : White colors become brighter and black colors become richer, and the color contrast is increased.
- **Cinema 2** : Enhances detail in dark areas by increasing the black level.
- **Personal** : Adjusts Contrast, Brightness, Color and Hue using ▲▼◀▶ buttons.

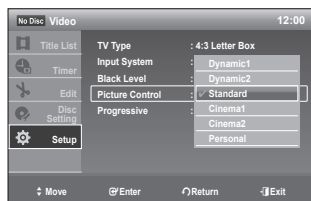

Progressive Scan

This function is available when video output is component. This setting enables you to select a desired progressive mode. To view 'Progressive scan mode', first connect the component cable. (See page 20) Be sure the Component cables are connected properly.

- On
- Off



- Progressive setting is only available when the Recorder is in stop mode.

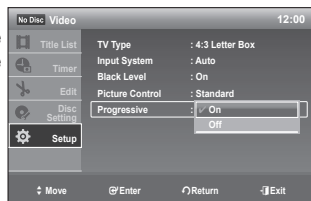

system setup

SETTING UP THE AUDIO OPTIONS

This function allows you to set up the Audio options.

1. With the unit in Stop mode, press the **MENU** button.
2. Press the **▲▼** buttons to select **Setup**, then press the **ENTER** button.
3. Press the **▲▼** buttons to select **Audio**, then press the **ENTER** button.
4. Press the **▲▼** buttons to select the desired audio option shown on the next few pages, then press the **ENTER** button.
5. Press the **▲▼** buttons to select the desired item, then press the **ENTER** button.



- Press the **RETURN** button to return to the previous menu.
Press the **EXIT** (⏻) button to exit the menu.

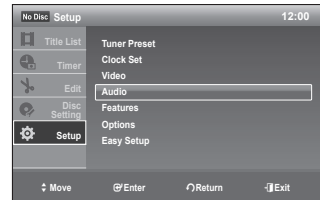

Tuner Audio

- **Main** : Select Main if you want to hear the normal sound. The main sound generally means the normal broadcast audio signal.
- **SAP** : When there is bilingual broadcast program, you may select SAP to listen to the SAP(Secondary Audio Program) sound. Please make sure that the program you received includes SAP signal.

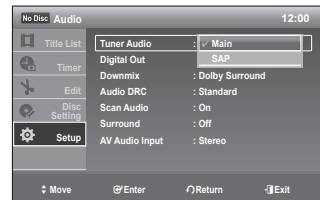

Digital Out

Selects audio options for signals output from the DIGITAL AUDIO OUT (COAXIAL).

The following setup items switch the method of outputting audio signals when you connect a component such as an amplifier (receiver) with a digital input jack. For connection details, see "AV Receiver Connections" on page 22.



- If you connect a component that does not accept the selected audio signal, a loud noise (or no sound) will come out from the speakers, and may affect your ears or cause speaker damage.

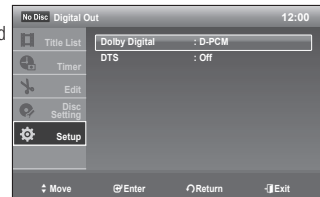
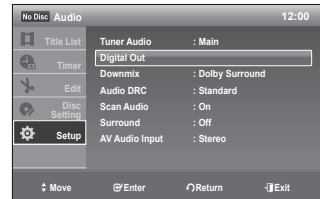

Dolby Digital (DVDs only)

Selects the type of Dolby Digital signal.

- **D-PCM** : Select this when the recorder is connected to an audio component that does not have a built-in Dolby Digital decoder.
- **Dolby Digital** : Select this when the recorder is connected to an audio component with a built-in Dolby Digital decoder.

DTS (DVD VIDEOS only)

Selects whether or not to output DTS signals.

- **On** : Select this when the recorder is connected to an audio component with a built-in DTS decoder.
- **Off** : Select this when the recorder is connected to an audio component without a built-in DTS decoder.

Downmix (DVDs only)

Switches the method for mixing down to two channels when you play a DVD which has rear sound elements (channels) or is recorded in Dolby Digital format.

- **Dolby Surround** : Select this setting to enjoy Multi-channel DVDs over two channels.
- **Normal** : Multi-channel audio signals are downmixed to two channels for use with your stereo.



- To enjoy the surround effect of Dolby Digital, turn off the surround settings of this recorder.

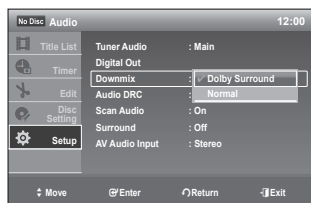

Audio DRC (Dynamic Range Control) (DVDs only)

Makes the sound clearer when the volume is turned down when playing a DVD.

- **Standard** : Normal setting.
- **TV Mode** : Makes low sounds clear even if you turn the volume down.
- **Wide Range** : Gives you the feeling of being at a live performance.

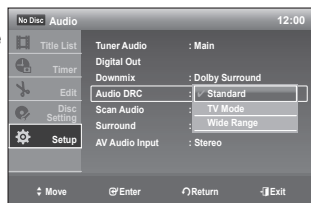

Scan Audio (DVDs only)

- **On** : Outputs audio signals during FF1 fast-forward of a DVD disc with Dolby Digital soundtracks.
- **Off** : Turns off the function. No sound is output during FF1 fast-forward.



- Sound will be interrupted during Scan Audio.
- If the audio format is LPCM, this function is not supported.

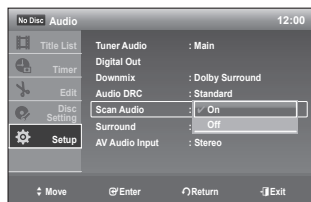

system setup

Surround

Turns on the surround function to create virtual rear speakers from a stereo TV or two separate front speakers.

- **Off** : No surround effect
- **Surround 1** : Creates one set of virtual surround speakers.
- **Surround 2** : Creates two sets of virtual surround speakers.
- **Surround 3** : Creates three sets of virtual surround speakers.



- When the playback signal does not contain surround audio signals, the surround effects will not be heard.
- When you select one of the surround modes, turn off the surround settings of the connected TV or amplifier (receiver).

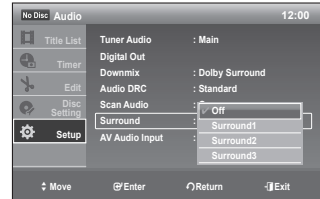

AV Audio Input

When recording from equipment connected to the AV input jacks to a DVD disc in this recorder, select AV input audio.

- **Stereo** : Records stereo sound only.
- **Main/Sub** : You can record audio from two different sources on the left and right channels with DVD-RWs(VR mode) and DVD-Rs(VR mode). You can select either the Main(left) or Sub(right) soundtrack when playing back. Please refer to the AUDIO button. (See page 15)

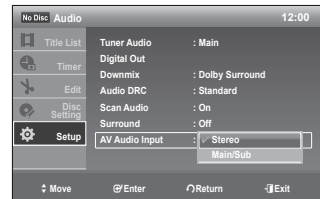

SETTING UP THE FEATURES

This function allows you to setup the Features setting.

1. With the unit in Stop mode, press the **MENU** button.
2. Press the **▲▼** buttons to select **Setup**, then press the **ENTER** button.
3. Press the **▲▼** buttons to select **Features**, then press the **ENTER** button.
4. Press the **▲▼** buttons to select the desired features options shown on the next few pages, then press the **ENTER** button.
5. Press the **▲▼** buttons to select the desired item, then press the **ENTER** button.

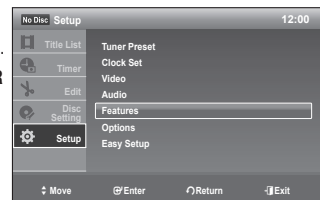

DVD Auto Chapter

A DVD-Video consists of 'Titles' and 'Chapters'. When you record one program, it makes one Title. If you use this function, the Title will be divided into Chapters. A recording(a title) is automatically divided into chapters by inserting chapter markings at specified intervals. The markings are inserted while the recording is being made.

1. Press the **▲▼** buttons to select **DVD Auto Chapter**, then press the **ENTER** button.
2. Press the **▲▼** buttons to select **Off**, **5Min** or **15Min**, then press the **ENTER** button.
 - **Off** : No chapter mark is inserted.
 - **5Min** : Inserts chapter marks at approximately 5 minute intervals.
 - **15Min** : Inserts chapter marks at approximately 15 minute intervals.

Press the **EXIT** button to exit the menu.

3. Press the **REC** button to start recording. (See page 48 about how to set the recording mode)
4. Press the **STOP** button to stop recording.
5. During playback, you can check the created chapters by pressing the **ANYKEY** button.

 ■ You can create up to 99 chapters.

Format DVD-RW

When inserting a unused DVD-RW disc, you can select a recording format (VR mode or Video mode) according to your needs(Please refer to page 6).

- **VR** : Automatically formats the disc in VR mode
- **Video** : Automatically formats the disc in Video mode

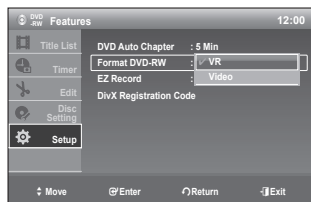
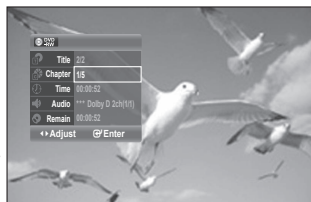
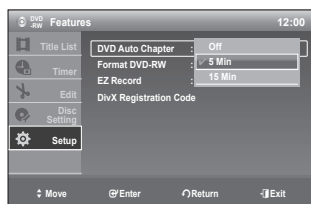

system setup

EZ Record

This function allows you finalize a disc automatically.



(V-mode)

1. Press the **▲▼** buttons to select **EZ Record**, then press the **ENTER** button.
 2. Press the **▲▼** buttons to select **On**, then press the **ENTER** button. Press the **EXIT** button to exit the menu.
 3. Insert a disc.
If the disc is a new DVD-RW, it is initialized to V mode automatically.
 4. Press the **REC** (●) button.
 5. EZ Record function will automatically finalize the disc under the following conditions.
 - When you press the **OPEN/CLOSE** button on your DVD Recorder after recording on at least 30% of the disc. The tray will open after the disc has been finalized.
 - The above feature is available only when a DVD-RW(V)/-R(V) disc is inserted.
- ✎
- If you select off, you must finalize the disc manually in the Disc Setting menu. (see page 64)
 - The length of Recording is different according to recording mode. (see page 48)
 - When the EZ Record is set to 'On', a DVD-RW disc will be formatted to V mode automatically, even if you select the VR mode in the Format DVD-RW option.

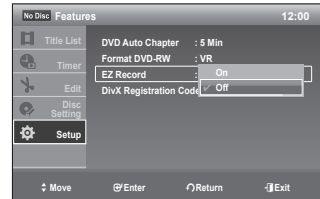

DivX Registration Code

Please use the Registration code to register this DVD Recorder with the DivX Video On Demand format. For more information, visit www.divx.com/vod

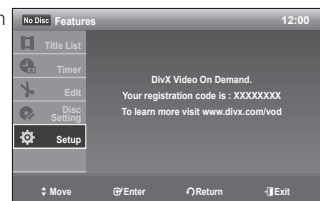

SETTING UP THE OPTIONS

Language

If you set the language options in advance, they will come up automatically every time you watch a movie.

1. With the unit in Stop mode, press the **MENU** button.
2. Press the **▲▼** buttons to select **Setup**, then press the **ENTER** button.
3. Press the **▲▼** buttons to select **Options**, then press the **ENTER** button.
4. Press the **▲▼** buttons to select **Language**, then press the **ENTER** button.
Language setup menu will be displayed.
5. Press the **▲▼** buttons to select the desired language option, then press the **ENTER** button.
 - **OSD** : For the on-screen menu of your DVD Recorder.
 - **Disc Menu** : For the disc menu contained on the disc.
 - **Audio** : For the disc audio language.
 - **Subtitle** : For the disc subtitles.
6. Press the **▲▼** buttons to select the desired language, then press the **ENTER** button.

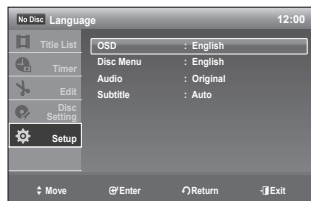

-  ■ If the selected language is not recorded on the disc, the original pre-recorded language is selected.

Setting up the Parental

The Parental function works in conjunction with DVDs that have been assigned a rating, which helps you control the types of DVDs that your family watches. There are up to 8 rating levels on a disc.

1. With the unit in Stop mode, press the **MENU** button.
2. Press the **▲▼** buttons to select **Setup**, then press the **ENTER** button.
3. Press the **▲▼** buttons to select **Options**, then press the **ENTER** button.
4. Press the **▲▼** buttons to select **Parental**, then press the **ENTER** button.
When you operate your DVD Recorder for the first time, the "Create the password" message will be displayed.
5. Enter a 4-digit password using the number buttons on the remote control.
The "Confirm the password" message will be displayed. Enter your password again.

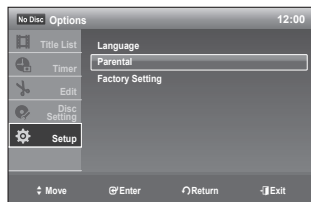

-  ■ Press the **RETURN** button to return to the previous menu.
Press the **EXIT** (**Ⓢ**) button to exit the menu.

If you forgot your password

1. Remove the disc.
2. Press and hold the **CH** (**√/∧**) button on the front panel for 10 seconds or more.
The tray opens and password reverts to the factory settings. See the next page to create a new password.

system setup

Setting the Rating Level

1. Press the **▲▼** buttons to select **Rating Level**, then press the **ENTER** button.
2. Press the **▲▼** buttons to select the Rating Level you want, then press the **ENTER** button.
For example, if you select up to **Level 6**, discs that contain **Level 7, 8** will not play.
A larger number indicates that the program is intended for adult use only.

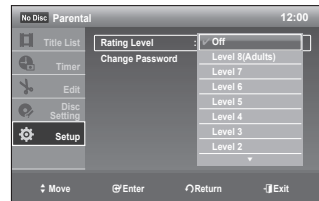

Changing the Password

1. Press the **▲▼** buttons to select **Change Password**, then press the **ENTER** button. The "Enter your password" message will be displayed.
2. Enter a new 4-digit password using the number buttons on the remote control. The "Confirm the password" message will be displayed.
3. Enter your new password again using the number buttons on the remote control.

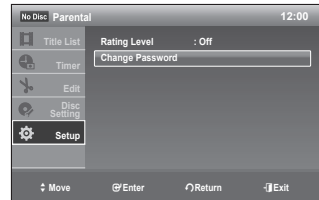

Factory Setting

Allows you to return the setup setting to their factory defaults.

- ✎ All of your previous settings will be lost.

1. Press the **▲▼** buttons to select **Factory Setting**, then press the **ENTER** button.
2. Select **Start** and press **ENTER** button.
The setup settings return to their factory defaults.
3. The message "Settings are complete." will be displayed.
Press the **ENTER** button.

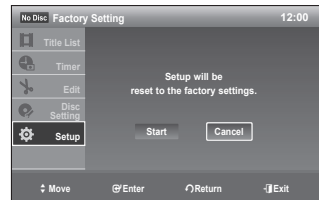

playback







This section introduces basic functions of playback and playback by disc type. Read the following information before playing a disc.

REGION CODE (DVD-VIDEO ONLY)

Both the DVD Recorder and the discs are coded by region. These regional codes must match in order for the disc to play. If the codes do not match, the disc will not play. The Region Number for this DVD Recorder is described on the rear panel of the DVD Recorder.



LOGOS OF DISCS THAT CAN BE PLAYED

			
Dolby Digital	DTS	Digital Audio	
			
Stereo	NTSC broadcast system in U.S.A, Canada, Korea, Japan, etc.	DivX	MP3

DISC TYPES THAT CAN BE PLAYED

Disc Types	Disc Logo	Recorded content	Disc Shape or minute
DVD-VIDEO		VIDEO AUDIO	Single sided(5")
			Double sided(5")
			Single sided(3.5")
			Double sided(3.5")
VIDEO-CD		VIDEO AUDIO	Single sided(5")
			Single sided(3.5")
AUDIO-CD		AUDIO	Single sided(5")
			Single sided(3.5")
JPEG		JPEG Image	Single sided(5")
			Single sided(3.5")
MP3		MP3 Audio	Single sided(5")
			Single sided(3.5")
DivX		DivX Movie	Single sided(5")
			Single sided(3.5")
DVD-RAM		VIDEO AUDIO	Single sided(5") (4.7GB)
			Double sided(5") (9.4GB)
DVD-RW		VIDEO AUDIO	5" (4.7GB)
DVD-R		VIDEO AUDIO	Single Layer(5") (4.7GB)
			Double Layer(5") (8.5GB)
DVD+RW		VIDEO AUDIO	5" (4.7GB)
DVD+R		VIDEO AUDIO	Single Layer(5") (4.7GB)
			Double Layer(5") (8.5GB)

Discs That Cannot be Played

- DVD-Video with a region number other than “4” or “ALL”
- 3.9 GB DVD-R Disc for Authoring.
- A DVD-RW(V)/-R(V)/+R disc which has been recorded and not finalized in a different manufacturer's recorder.
- PAL discs
- DVD-ROM/PD/MV-Disc, etc.
- CVD/SVCD/CD-ROM/CDV/CD-G/CD-I



- This DVD Recorder can only operate with discs that are compatible with DVD-RAM Standard Version 2.0.
- Playback and/or recording may not work for some types of discs or when specific operations, such as angle change and aspect ratio adjustment, are being performed. Information about the disc is written in detail on the box. Please refer to this if necessary.
- Do not allow the disc to become dirty or scratched. Fingerprints, dirt, dust, scratches and deposits of cigarette smoke on the recording surface may make it impossible to use the disc for recording.
- DVD-RAM/-RW/-R discs may not be able to play on some DVD players, depending on the player, disc and the condition of the recording.
- Discs with PAL programs recorded on them cannot be played using this product.

PLAYING A DISC

1. Press the **OPEN/CLOSE** button.
2. Place a disc gently into the tray with the disc's label facing up.
3. Press **OPEN/CLOSE** button to close the disc tray.
 - Your DVD Recorder closes the disc tray and plays the disc automatically.
 - The recorder does not play discs automatically after initially being powered on.
 - When the recorder is powered on and a disc is in the tray, the unit will be activated and wait in stop mode. Press the **PLAY** (▶) button to start playback.
 - Power on the unit with the **PLAY** (▶) button if you wish to automatically play a disc in the recorder while it is powered off.
4. Press the **STOP** (⏏) button to stop playback.



- When you stop playing the disc, the DVD Recorder remembers where you stopped. When you press the **PLAY** (▶) button again, it will pick up where you left off. (unless the disc is removed, the DVD Recorder is unplugged, or if you press the **STOP** (⏏) button twice.) This function is only applicable to DVD-VIDEO, DVD-RAM, DVD±RW, DVD±R or Audio CDs (CD-DA).



- Do not move your DVD Recorder while playing, as this may cause damage to the disc.
- Make sure to press the **OPEN/CLOSE** button to open or close the disc tray.
- Do not push the disc tray while it is being opened or closed, as this may cause a product malfunction.
- Do not place foreign materials on or in the disc tray.
- Some functions may perform differently or be disabled depending on the disc type. If this occurs, refer to the instructions written on the disc case.
- Be especially careful that children's fingers are not caught between the disc tray and the tray chassis when it closes.
- After turning the power on, it will take a few seconds until the DVD Recorder operates.

playback

USING THE DISC MENU AND TITLE MENU

Some discs contain a dedicated menu system that allows you to select special functions for title, chapters, audio track, subtitles, film previews, information on characters, etc.

For DVD-VIDEO Discs



Disc Menu : Press the **DISC MENU** button to enter the disc menu of the disc.

- Move to the setup menu related to playback operation.
- You can select audio language and subtitle etc., provided by the disc.
- When playing a VCD2.0, you can choose Menu On or Menu Off by using the **DISC MENU** button.

Title Menu : Press the **TITLE MENU** button to move to the title menu of the disc.

- Use this button if the disc contains more than one title. Some discs may not support the title menu functionality.
- VCD and CD do not support the title menu.

For DVD-RAM/DVD±RW/DVD±R Discs



Title List

Press the **TITLE LIST** button. The Title List is simply a list of titles on a disc. If a title is deleted, that title cannot be played again.

Playlist (DVD-RAM/-RW(VR))/-R(VR))

Press the **PLAY LIST** button. A playlist is a custom-made list of titles. When one playlist is played, only the titles within the playlist will play and then stop. Even if that playlist is deleted, the original recording will not be deleted.

USING THE SEARCH & SKIP FUNCTIONS

Searching Through a Chapter or Track



During playback, press the **SEARCH** (⊕ ⊖) button on the remote control.

Each time you press the **SEARCH** button, the playback speed will change as follows.



DVD-VIDEO/VIDEO-CD/ DVD-RAM/DVD±RW/ DVD±R/DiX	▶▶ FF1/ ◀◀ FR1 → ▶▶ FF2/ ◀◀ FR2 → ▶▶ FF3/ ◀◀ FR3 → ▶▶ FF1/ ◀◀ FR1
AUDIO CD (CD-DA)	▶▶ FF1/ ◀◀ FR1 → ▶▶ FF2/ ◀◀ FR2 → ▶▶ FF1/ ◀◀ FR1

- You can scan the program in reverse order.

To return to normal speed playback, press the **PLAY** (⏪) button.



- You can hear sound during forward search (FF1) in DVD-VIDEO/DVD-RAM/±RW/±R disc.
- The speed marked in this function may be different from the actual playback speed.

Skipping Chapters or Tracks



During playback, press the **SKIP** (⏮ ⏭) button on the remote control.

- **If you press the SKIP (⏮) button**

If you press the ⏮ button, it moves to the beginning of the chapter or track.

Pressing the button once again within 3 seconds returns to the beginning of the previous chapter or track.

- **If you press the SKIP (⏭) button**

If you press the ⏭ button, it moves to the next chapter or track.

Skipping Ahead 30 Seconds



During the playback, press **F.ADV/SKIP** button to skip ahead exactly 30 seconds.

SLOW MOTION PLAY/STEP MOTION PLAY

Slow Motion Play



During Pause mode, press the **SEARCH** (⏮ ⏭) button on the remote control for more than 1 second.

- **Each time you press the SEARCH (⏮) button :**

⏮ ▶ Slow 3 → ▶ Slow 2 → ▶ Slow 1

- **Each time you press the SEARCH (⏭) button :**

⏭ ◀ Slow 3 → ◀ Slow 2 → ◀ Slow 1

To return to normal speed playback, press the **PLAY** (⏪) button.



- The speed marked in this function may be different from the actual playback speed.
- Slow motion operates only in the forward direction on VIDEO-CD/DivX discs.

Step Motion Play



During Pause mode, press the **F.ADV/SKIP** button on the remote control.

- Each time the button is pressed, a new frame will appear.

To return to normal speed playback, press the **PLAY** (⏪) button.



- No sound is heard during Step or Slow mode.

playback

USING THE ANYKEY BUTTON

The **ANYKEY** functions allows you to easily search for a desired scene by accessing title, chapter, track and time. You can also change the subtitle and audio settings and set some features including Angle.

Moving to a desired scene directly



If you want to move to a certain title, chapter or time, use this function.

1. Press the **ANYKEY** button during playback.
2. Press the **▲▼** buttons to select **Title**, **Chapter** or **Time**.
3. Press the **◀▶** buttons or number (0-9) buttons to select the desired scene. (When searching a time, enter the time in the sequence of hours, minutes, seconds using the number buttons.)
4. Then, press the **ENTER** button.



- This may not work for some discs. When an audio CD (CD-DA) or an MP3 disc is inserted, according to the disc type, the information display may not be appear.
- The Time Search function does not operate on some discs.
- To make the sub-menu disappear, press the **ANYKEY** or **RETURN** button again.

Selecting the Audio language

Audio languages may not work depending on the disc type. This is only available during playback. You can also operate this function by pressing the **AUDIO** button on the remote control.



1. Press the **ANYKEY** button during playback.
2. Press the **▲▼** buttons to select **Audio**, then press the **◀▶** buttons to select the desired audio language.
3. Press the **ENTER** button.



- Audio languages may be different because they are disc-specific.
- Some discs allow you to select the audio language for the disc menu only.
- To make the sub-menu disappear, press the **ANYKEY** or **RETURN** button again.



Remain

You can check the remaining time of the current title.

1. Press the **ANYKEY** button during playback.

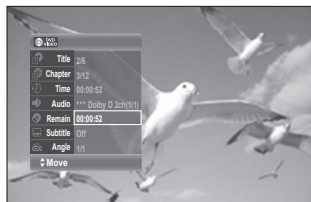

Selecting the Subtitle Language



This enables you to select the available subtitle languages on a disc.

Subtitle languages may not work depending on the disc type. This is only available during playback.

You can also operate this function by pressing the SUBTITLE button on the remote control.

1. Press the **ANYKEY** button during playback.
2. Press the **▲▼** buttons to select **Subtitle**, then press the **◀▶** buttons to select the desired subtitle language.
3. Press the **ENTER** button.

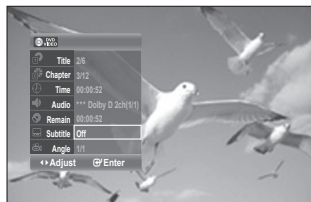

- The subtitle display may be different depending on the disc type.
- If the subtitles overlap, disable the caption function on your TV.
- Some discs allow you to select the language for the disc menu only.
- To make the sub-menu disappear, press the **ANYKEY** or **RETURN** button again.

Changing the Camera Angle



If a DVD-VIDEO contains multiple angles of a particular scene, you can use the Angle function.

If the disc contains multiple angles, the **ANGLE** appears on the screen.

1. Press the **ANYKEY** button during playback.
2. Press the **▲▼** buttons to select **Angle**, then press the **◀▶** buttons or number (0-9) buttons to select the desired angle scene.
3. Press the **ENTER** button.



- This function is disc-dependent, and may not work on all DVDs.
- This function does not work when a DVD has not been recorded with a multi-camera angle system.
- To make the sub-menu disappear, press the **ANYKEY** or **RETURN** button again.

PLAYING BACK AN AUDIO CD (CD-DA)/MP3

Buttons on the Remote Control Used for Audio CD(CD-DA)/MP3 Playback

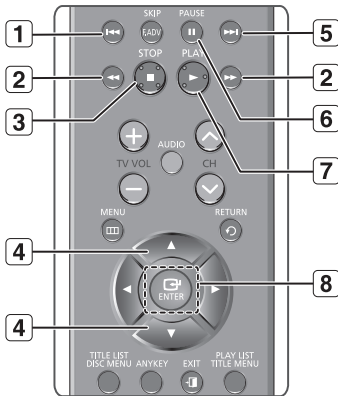

- 1** **⏪ button** : Returns to the beginning of the current track when pressed during playback. If pressed again, your DVD Recorder moves to and plays the previous track. If you press this button within three seconds after playback starts, the previous track will be played. If you press this button after three seconds, the current track will be replayed from the beginning.
- 2** **Press the (⏩ / ⏮) buttons** : Fast Play (FF1/FR1, FF2/FR2) (Audio CD only)
- 3** **⏹ button** : Stops a track (song).
- 4** **▲ ▼** : Selects a track (song).
- 5** **⏭ button** : Plays the next track.
- 6** **⏸ button** : Pauses playback.
- 7** **⏪ button** : Plays a track (song).
- 8** **ENTER button** : Plays the selected track (song).

Playing an Audio CD(CD-DA)

1. Insert an audio CD (CD-DA) into the disc tray.
 - The audio CD menu appears and the tracks (songs) are played automatically.
2. Press the ▲ ▼ buttons to select the track (song) you want to hear, and then press the **ENTER** button.

Audio CD(CD-DA) Screen Elements

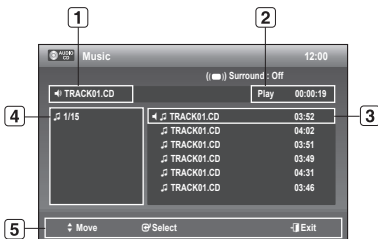

- 1** **Current track (song)** : Displays the number of the track currently being played.
- 2** This shows the operating state of a disc and a playback time corresponding to a portion that is currently played.
- 3** Displays the track list (song list).
- 4** Displays the current file.
- 5** Displays available buttons.

Playing an MP3 Disc

1. Insert an MP3 disc into the disc tray.
 - The menu is displayed.
2. Press the ▲▼ buttons to select the track you want to hear, and then press the **ENTER** button.

MP3 Screen Elements

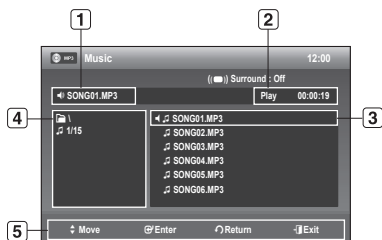

- | | |
|---|---|
| 1 | Current track (song): Displays the number of the track currently being played. |
| 2 | This shows the operating state of a disc and a playback time corresponding to a portion that is currently played. |
| 3 | Displays the track list (song list). |
| 4 | Displays the current file. |
| 5 | Displays available buttons. |

- If select the Music, MP3 files will only be displayed.
- If there are no MP3 files, empty folder will only be displayed.

PLAYING BACK A PICTURE DISC

1. Insert a JPEG Disc into the disc tray.
 - The photo menu is displayed.
2. Press the ▲▼◀▶ buttons to select a picture.
 - To see the next 6 pictures, press the ☺ button.
 - To see the previous 6 pictures, press the ☹ button.
- 3-1. If you press the **PLAY** (☺) button, the Slide Show Speed screen will appear. Press the ◀▶ buttons to set the slide show speed, then press the **ENTER** button.



- 3-2. Press the **ENTER** button with a picture selected in the Album screen and select a display mode (**Album screen** (🗪), **Slide show** (☺), **Rotation** (🔄) or **Zoom** (🔍)) using the ◀▶ buttons, then press the **ENTER** button.

- : Returns to the Album screen.
- : The unit enters slide show mode. Before the slide show begins, the picture interval (Slide show speed) must be set.
- : Each time the **ENTER** button is pressed, the picture rotates 90 degrees clockwise.
- : Each time the **ENTER** button is pressed, the picture is enlarged up to 4X(Four times the normal size).
- Press the **ANYKEY** button to display the menu bar.
- Press the **ANYKEY** button again to clear the menu bar.

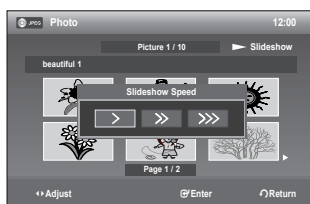

- If select the Photo, JPEG files will only be displayed.
- If there are no JPEG files, empty folder will only be displayed.

playback

Music/Photo Simultaneous Playback

1. Insert a Mixed disc(Music+JPEG) into the disc tray.
2. Press the ▲▼ buttons to select **Mix**, and then press the **ENTER** button. The track list will be displayed.
3. Press the **ENTER** button. The message "Do you want to view the photo with MP3?" will be displayed.
4. Press the ◀▶ button to select 'Yes', then press the **ENTER** button. You can listen to the music while watching the photo.

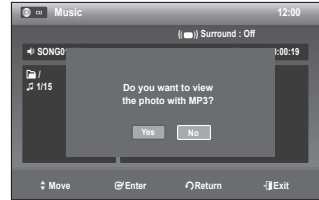

- To operate this function, you have to select the disc containing both music files and photo file.

PLAYING A DivX DISC

1. Insert a DivX disc into the disc tray.
 - The menu is displayed
2. Press the ▲▼ buttons to select **DivX**, and then press the **Enter** button.
3. Press the ▲▼ buttons to select the avi file (DivX), then press the **Enter** or **PLAY** (▶) button.
4. When DivX file is played, you can use following functions. Pressing the **STOP** (⏹) button once during playback will display the file list, pressing the button again will exit the menu screen.



DivX Function Description

Function	Description
Skip Scene	During play, press the SKIP (◀) (▶) buttons, it moves previous or next track.
Search Scene	During play, press the SEARCH (↶) (↷) buttons and press again to search at a faster speed. (▶▶ FF1/◀◀ FR1 → ▶▶ FF2/◀◀ FR2 → ▶▶ FF3/◀◀ FR3 → ▶▶ FF1/◀◀ FR1)
Slow Motion	In pause mode, press the SEARCH (↶) button on the remote control. (▶ Slow 3 → ▶ Slow 2 → ▶ Slow 1) Reverse Slow Motion Play is not available.
Step Motion	In pause or play mode, press the F.ADV/SKIP button on the remote control.



- This unit can play the following video compression formats,
 - DivX Video (Codec) Format : DivX 3.11 DivX 4.x DivX 5.x (without QPEL and GMC)
 - DivX Audio (Codec) Format : MP3, AC3, DTS
- Supported subtitle file formats : .smi, .srt, .sub, .txt, .ass (The subtitle file should have exactly the same name to corresponding DivX file name)
- Some DivX files created on a personal computer may not be play back. That is why Codec Type, Version and Higher resolution over specification are not supported.
- You cannot play back the disc that is larger than a 720 x 576 pixel resolution.

recording

This section explains various DVD recording methods.

This unit can record on various types of discs. Before recording, read the following instructions and select the disc type according to your preference.

RECORDABLE DISCS

This recorder can record on the following discs.

DVD-RAM	DVD-RW	DVD-R
		

- DVD-RWs and DVD-RAMs are rewritable.
- DVD-Rs are non-rewritable.



- Discs that cannot be recorded on
 - 3.5" discs
 - DVD+R/+RW discs

Compatibility between Samsung and other manufacturer's Recorders

- X : not possible

Disc Types	Recording format	Recording Device	Finalizing	Additional Recording in Samsung Recorder
DVD-RAM	VR Mode	Samsung	X	Recordable
		Other Company	X	Recordable
DVD-RW	VR Mode	Samsung	finalized	Not recordable
			not finalized	Recordable
		Other Company	finalized	Not recordable
			not finalized	Recordable
	V Mode	Samsung	finalized	Not recordable
			not finalized	Not recordable
Other Company	finalized	Not recordable		
	not finalized	Not recordable		
DVD-R	VR Mode	Samsung	finalized	Not recordable
			not finalized	Recordable
		Other Company	finalized	Not recordable
			not finalized	Recordable
	V Mode	Samsung	finalized	Not recordable
			not finalized	Not recordable
		Other Company	finalized	Not recordable
			not finalized	Not recordable



- Finalize
 - This closes the DVD-RW/-R so no additional recording can be done.
 - The DVD-RAM disc cannot be finalized.
- Unfinalize
 - This allows additional recording on a DVD-RW disc originally recorded on the DVD-R170.
 - A DVD-RW disc that has been recorded by DAO(Disc At Once) on a PC cannot be unfinalized.
 - A DVD-RW disc that has been recorded in Video Mode of a different manufacturer's recorder cannot be unfinalized.
 - A DVD-R disc cannot be unfinalized.

recording

Recording Formats

Since available functions differ depending on the disc type, select a disc that best fits your preference. When you insert an unused disc, the following message appears.

- DVD-RAM/-RW : Format will be started automatically.
- DVD-R : Initializing the disc is unnecessary.

DVD-RAM/-RW(VR)/-R(VR)

- This mode involves multiple editing functions (such as deletion of the whole title, partial deletion of a title, etc.).
- Various editing options using a created Playlist.

DVD-RW(V)/-R(V)

- Chapters will be created automatically when you finalize recording on DVD-R/DVD-RW discs in Video mode.
- Simple editing (erasing titles/changing title name).

<DVD-RAM/-RW>

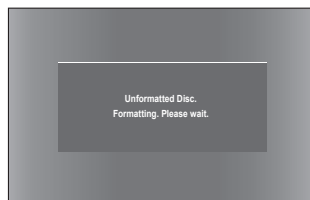

RECORDING MODE

With the unit in Stop mode, select one of eight recording modes by pressing the REC MODE button repeatedly for the desired recording time and picture quality. In general, picture quality improves as the recording time decreases.

In AUTO mode, the most suitable record mode is adjusted automatically, according to remaining time on the disc and length of the timer recording.

Recording Mode	Recording Times
	DVD-RAM/-RW/-R
HQ (high quality mode)	Approx. 1 hour
HSP	Approx. 1 hour 30 minutes
SP (standard quality mode)	Approx. 2 hours
LSP	Approx. 2 hours 30 minutes
ESP	Approx. 3 hours
LP (long recording mode)	Approx. 4 hours
EP	Approx. 6 hours
SLP (long duration mode)	Approx. 8 hours

- The dual layer DVD-Rs have approximately double the capacity of single layer DVD-Rs. (See page 38.)

UNRECORDABLE VIDEO

Pictures with copy protection cannot be recorded on this DVD Recorder. When the DVD Recorder receives a copy guard signal while recording, recording stops and the following message appears on the screen.

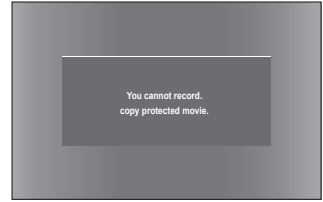

Concerning Copy Control Signals

TV broadcasts that contain copy control signals may have one of the following three signal types, Copy-Free, Copy-Once and Copy-Never.

If you want to record a copy-once type program, use a DVD-RW with CPRM in VR Mode or DVD-RAM discs. ('O' : Supported, '-' : Not Supported)

Media \ Signal type	Copy-Free	Copy-Once	Copy-Never
DVD-RW (Ver.1.1)	0	-	-
DVD-RW (Ver.1.1) with CPRM VR mode	0	0*	-
DVD-R	0	-	-
DVD-RAM (Ver.2.0)	0	0*	-

Once "Copy Once" has been recorded, additional recordings cannot be performed.

* compatible with CPRM.

❖ Content Protection for Recordable Media (CPRM)

CPRM is a mechanism that ties a recording to the media on which it is recorded.

It is supported by some DVD Recorders, but not by many DVD players.

Each blank recordable DVD has a unique 64-bit media ID etched in the BCA(Burst Cutting Area).

When protected content is recorded onto the disc, it can be encrypted with a 56-bit C2 (Cryptomeria) cipher derived from the media ID.

Disc contents cannot be copied to other media.

recording

RECORDING IMMEDIATELY



Before you start

1. Make sure the antenna cable is connected.
2. Press the **OPEN/CLOSE** button and place a recordable disc on the disc tray.
3. Check the remaining time on the disc.
DVD-RAM/DVD-RW discs should be formatted or initialized in advance before beginning recording. Most new discs are sold unformatted. Make sure to format your unformatted discs before recording.
4. Press the **OPEN/CLOSE** button to close the disc tray.
Wait until **LOAD** disappears from the front panel display.

Recording the current program you are watching

1. Press the **CH (V/Λ)** buttons or number buttons to select the station you want to record.
2. Press the **REC MODE** button repeatedly, to select the recording Speed (quality).

→ HQ → HSP → SP → LSP → ESP → LP → EP → SLP →

3. Press the **REC** button.



Recording from external equipment you are watching

1. Power on your DVD Recorder and switch to AV IN mode by prssing the **INPUT SEL.** button on the remote control.

→ AV1 → AV2 → CH →

2. Press the **REC MODE** button repeatedly to select the recording Speed (quality).

→ HQ → HSP → SP → LSP → ESP → LP → EP → SLP →

3. When your DVD Recorder is in the Stop mode, set the operation mode of your external devices to play mode.
4. Press the **REC** button on your DVD Recorder when the image from which you want to start recording is displayed.

To pause recording

Press the **PAUSE (⏸)** button to pause a recording in progress.

- Press the **PAUSE (⏸)** button again to resume recording.
- You can switch channels by pressing the **CH (V/Λ)** buttons while recording pauses.

To stop recording

Press the **STOP** button to stop a recording in progress.

- When using DVD-RAM/-RW/-R discs, the message "Updating the information of disc. Please wait for a moment." is displayed.

-  You can not change the recording mode and the program while recording.
- Recording will stop automatically if there is no free space left on the disc.
- Up to 99 titles can be recorded onto a DVD-RAM/-RW/-R disc.
- If the power interrupted due to power failure or other reasons, the title being recorded will not be saved onto the disc.
- Recording will stop automatically if a copy protected image is selected.
- Do not use DVD-R authoring discs with this unit.
- Refer to the user manual for your External Devices when recording from external equipment using the Audio/Video cable.

MAKING A ONE TOUCH RECORDING (OTR)

One-Touch Recording (OTR) allows you to add recording time in preset increments up to 8 hours by pressing the REC button repeatedly.



1. If you want to record a TV channel, use the CH (V/Λ) buttons or number buttons to select a desired channel. If you want to record through a connected external component, press the **INPUT SEL.** button to select an appropriate external input (AV1 or AV2).
2. Press the **REC** button to start recording.
3. While in Record mode, press the **REC** button again to activate the One-Touch Recording (OTR).
 - Record length 0:30 appears on the On-Screen Display and the DVD Recorder will record for exactly 30 minutes.
4. Continue press the **REC** button to add recording time in preset increments up to 8 hours.

→ 0:30 → 1:00 → 1:30 → 2:00 → 2:30 → 3:00 → 3:30 → 4:00 → 4:30 → 5:00 → 5:30 → 6:00 → 6:30 → 7:00 → 7:30 → 8:00 → Normal →

- The DVD Recorder stops recording automatically when the time has elapsed.

To stop recording

1. Press the **STOP** (⊞) button.
The message "Press STOP button once more to cancel Timer record." is displayed.
 2. Press the **STOP** (⊞) button again.
The message "Updating the Information of disc.
Please wait for a moment." is displayed.
-  The timer counter decreases by the minute from the recording time set to 0:00, then the DVD Recorder stops recording.

recording

MAKING A TIMER RECORDING

The clock (Setup – Clock Set) must be set before proceeding with a timer recording. (See page 27)



1. Press the **OPEN/CLOSE** button, and place a recordable disc on the disc tray.
2. Press the **OPEN/CLOSE** button to close the disc tray. Wait until "LOAD" disappears from the front panel display.
3. With the unit in Stop mode, press the **MENU** button.
4. Press the **▲▼** buttons to select **Timer**, then press the **ENTER** button.
5. Press the **▲▼** buttons to select **Timer-Standard**, then press the **ENTER** button.

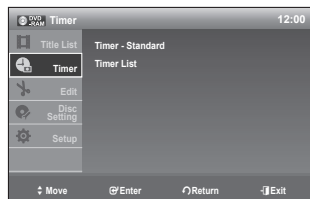

You can go to the Timer recording screen directly by pressing the **TIMER REC** button. The Timer Recording screen is displayed.

6. Fill in the items using the **▲▼◀▶** buttons.
 - ◀▶ : Moves to the previous/next item,
 - ▲▼ or 0-9 : To set or change items in the Scheduled Record List Menu.

• **Date** : Date that the timer recording starts

- Sets the date using **▲** button.

- To record the same program every day or the same day every week, press **▼** button.

see below :

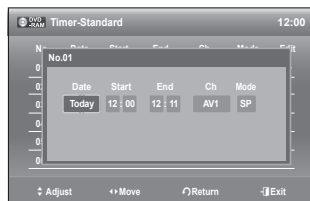
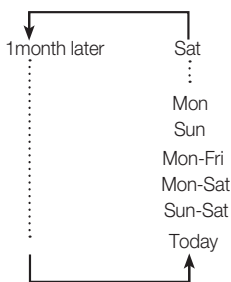

• **Start/End Time** : Start and end time of the timer recording.

• **Ch** : The video input source(AV1 or AV2) or the broadcasting channel you want to make a timer recording from.

❖ Recording Mode

AUTO : Select when you want to set video quality automatically. In AUTO mode, the most suitable record mode is adjusted automatically, according to remaining time on the disc and length of the timer recording. This function is selected only one mode in HQ, HSP, SP, LSP, ESP, LP, EP and SLP modes and you can use this mode for timer recording.

HQ : Approx. 1 hour

HSP : Approx. 1 hour 30 minutes

SP (standard quality) : Approx. 2 hours

LSP : Approx. 2 hours 30 minutes

ESP : Approx. 3 hour

LP : Approx. 4 hour

EP (extended mode) : Approx. 6 hour

SLP (long duration mode) : Approx. 8 hours

The dual layer DVD-Rs have approximately double the capacity of single layer DVD-Rs.

- Press the **ENTER** button.
 - ⏻ will appear on the front panel. It means that a timer recording is registered.

If the timer settings overlap

The first program has priority. After recording of the first program is complete, the second program starts being recorded.

- Turn the power off to finish the timer recording.
 - ⏻ will blink if a disc is not inserted.



- The timer recording time may differ from the set time depending on disc status and overall timer recording status (for example, recording times overlapping, or when the previous recording ends within 3 minutes before the start time of the next recording.)

EDITING THE TIMER LIST

Follow these directions to edit the timer record list.

- Press the **MENU** button.
- Press the **▲▼** button to select **Timer**, then press the **ENTER** button.
- Press the **▲▼** button to select **Timer List**, then press the **ENTER** button.
- Press the **▲▼** button to select the number of the **Timer List** you want to edit, then press the **ENTER** button.
 - The Edit and Erase items are displayed.
- Press the **▲▼** button to select **Edit**, then press the **ENTER** button.
 - The Timer Recording screen is displayed. Edit the items you want to modify.
See the Timer Recording section for more information on Timer Recording Input items. (See pages 52~53)
- Press the **ENTER** button to confirm the edited setting.

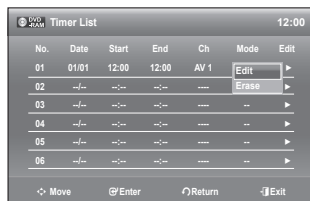
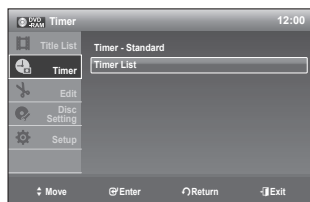

recording

ERASING THE TIMER LIST

Follow these directions to erase a title from the timer record list.



1. Press the **MENU** button.
2. Press the **▲▼** button to select **Timer**, then press the **ENTER** button.
3. Press the **▲▼** button to select **Timer List**, then press the **ENTER** button.
4. Press the **▲▼** button to select the number of the scheduled record list you want to erase, and then press the **ENTER** button.
 - The Edit and Erase items are displayed.
5. Press the **▲▼** button to select **erase**, then press the **ENTER** button.
 - You will be prompted with a delete confirm message such as “Do you want to erase ‘No.01’?”.
6. Press the **◀▶** buttons to select **OK**, then press the **ENTER** button.
 - The selected title will be erased from the list.

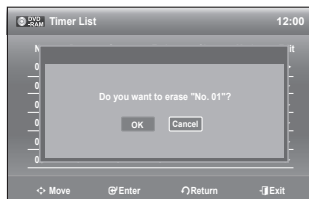

- You can not delete programs that are currently being recorded.

CHECK REMAINING TIME

Press the **INFO** button on the remote control.

The following information will be displayed.

(Current deck status, recording speed, remaining time, input channel, current time.)

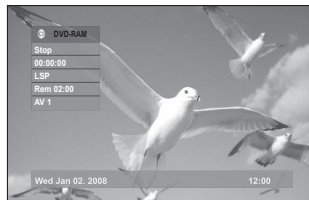

editing

This section introduces basic functions of DVD editing and explains both edit functions for recording on a disc and edit functions for the entire disc.

PLAYING THE TITLE LIST

Follow these instructions to play back a scene from the Title List.



1. Press the **TITLE LIST** button.
The Title List screen is displayed.
2. Press the **▲▼** buttons to select a Title, then press the **ENTER** button.
3. Press the **▲▼** buttons to select **Play** to play the title list, then press the **ENTER** button.
The selected title will be played back.
4. Press the **STOP** button to stop playing.
To return the title list screen, press the **TITLE LIST** button.

Title List Screen Elements

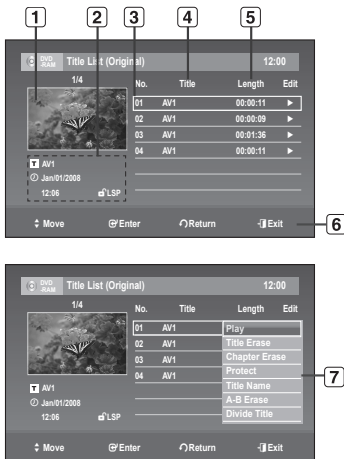

- 1 Playback screen for recorded titles
- 2 Information window for the selected title: Title name, recording date, lock status, recording mode
- 3 Recorded title No.
- 4 Recorded title name
- 5 Recording Length (i.e., the playing time)
- 6 Button display
- 7 Edit menu
Play : Plays the selected title.
Title Erase : Erase the selected title from the list.
Chapter Erase : Erase the selected chapter from the title.
Protect : Locks or unlocks the selected title.
Title Name : Changes the name of a selected title.
A-B Erase : Erase the selected section (scene) from the title.
Divide Title : Divide a title into two.

- This may depend on the disc type.
- DVD-RW(V)/-R(V) discs have limited editing functions.

BASIC EDITING (TITLE LIST)

Changing the Name of a Title (Title Name)

Follow these instructions to rename a title list name, i.e., to edit the title of a recorded program.

1. Press the **TITLE LIST** button.
The Title List screen is displayed.
2. Press the **▲▼** buttons to select a title you want to rename from the Title List, then press the **ENTER** button.
3. Press the **▲▼** buttons to select **Title Name**, then press the **ENTER** button. The Title Name screen is displayed.
4. Select the desired characters using the **▲▼◀▶** buttons, then press the **ENTER** button.
 - **Backspace** : Moves the cursor one position backwards.
 - **Space** : Enters a blank and moves the cursor one forward (to the right).
 - **Delete** : Deletes the character at the cursor position.
 - **Clear** : Deletes all the character inputs.
 - **Finish** : Registers the character inputs.
5. Press the **▲▼◀▶** buttons to select **Finish**, and then press the **Finish** button.
The changed title name is displayed in the title field of the selected title.



Locking (Protecting) a Title

Follow these instructions to lock a title to protect it from accidental deletion.

1. Press the **TITLE LIST** button.
The Title List screen is displayed.
2. Press the **▲▼** buttons to select a title you want to protect in the Title List, then press the **ENTER** button.
3. Press the **▲▼** buttons to select **Protect**, then press the **ENTER** button.
4. Press the **◀▶** buttons to select **On**, then press the **ENTER** button. The lock icon on the information window for the selected title changes to the locked status. (🔒 → 🔒)



(VR mode)

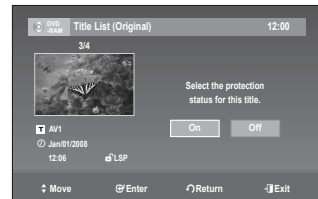



Erasing a Title (Title Erase)

Follow these instructions to delete a title from the Title List.

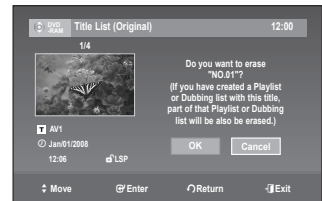

1. Press the **TITLE LIST** button.
The Title List screen is displayed.
2. Press the **▲▼** buttons to select a title you want to erase in the Title List, then press the **ENTER** button.
3. Press the **▲▼** buttons to select **Title Erase**, then press the **ENTER** button.
You will be prompted with a confirmation message.
DVD-RAM, DVD-RW(VR), DVD-R(VR) : Since a Playlist is present, the message 'Do you want to erase "NO.01"? (If you have created a Playlist or Dubbing list with this title, part of that Playlist or Dubbing list will be also be erased.)' is displayed.
DVD-RW(V), DVD-R(V) : Since a Playlist is not present, the message 'Do you want to erase "No.01"?' is displayed.
 - The message may depend on the type of disc.
4. Press the **◀▶** buttons to select **OK**, then press the **ENTER** button.



-  You cannot erase a protected title. If you want to erase a protected title, select Off in the Title Protect menu.
- Once a title is erased from the Title List it cannot be recovered.
- Once a DVD-R, DVD-RW is finalized, it cannot be erased.
- With DVD-R discs, titles are only erased from the menu, however, the Title remains physically on the disc.

Erasing a chapter (Chapter Erase)

Follow these instructions to erase a chapter from the Title List.



(VR mode)

1. Press the **TITLE LIST** button.
The Title List screen is displayed.
2. Press the **▲▼** buttons to select a title you want to erase from the Title List, then press the **ENTER** button.
3. Press the **▲▼** buttons to select **Chapter Erase**, then press the **ENTER** button.
The Chapter Erase screen is displayed.
4. Press the **▲▼◀▶** buttons to select a chapter you want to erase from the Title List, then press the **ENTER** button. **Check** is selected.
To preview the chapter, press the **ENTER** button.
When you press the **RETURN** button, the display returns to Chapter Erase (Original).
5. Press the **▲▼** buttons to select **Erase**, then press the **ENTER** button.
You will be prompted with a confirmation message.
The Message "Do you want to erase "No. 01"?" is displayed.
6. Press the **◀▶** buttons to select **OK**, then press the **ENTER** button.
The selected chapter is erased from the title.
To erase other chapters, repeat from step 4.

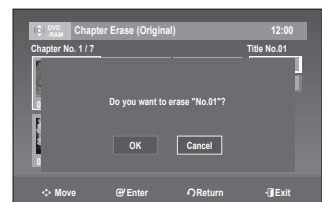

- ✎ You can also erase chapters from a Playlist title.
- If you erase an original title used in a Playlist, that Playlist is also erased.

Erasing a section of a Title (A-B Erase)

Follow these instructions to erase a section of a Title List entry.

1. Press the **TITLE LIST** button.
The Title List screen is displayed.
2. Press the **▲▼** buttons to select a title you want to edit from the Title List, then press the **ENTER** button.
3. Press the **▲▼** buttons to select **A-B Erase**, then press the **ENTER** button.
The A-B Erase screen is displayed.
4. Press the **ENTER** button at the starting point.
The image and starting point time are displayed in the section deletion starting point window.
5. Press the **ENTER** button at the end point.
The image and end point time is displayed in the Section deletion ending point window.
6. Press the **▲▼** buttons to select **Erase**, then press the **ENTER** button.
7. Press the **◀▶** buttons to select **OK**, then press the **ENTER** button.
The selected section has been deleted.
To return to the Title List, press the **▲▼** buttons to select Finish.



(VR mode)

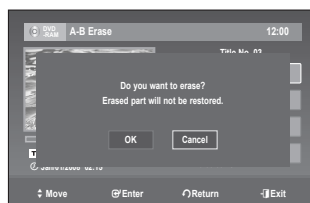
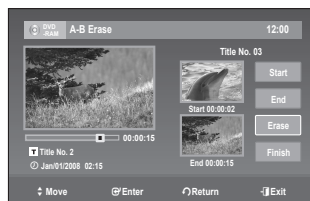
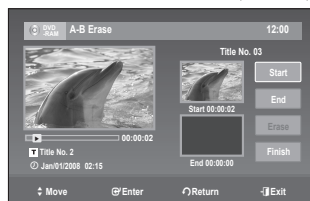

❖ A-B Erase Screen Elements

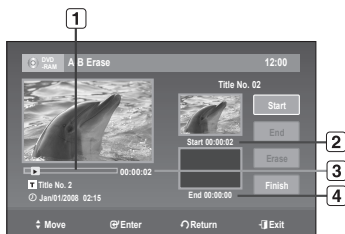

- 1 Playback bar
- 2 Section deletion starting point window and time
- 3 Playtime

Section deletion end point window and time

- 4
 - Select the start and end points of the section you want to delete using the playback related buttons.
 - Playback related buttons : (⏪, ⏩, ⏴, ⏵, ⏶, ⏷, ⏸)

-  The length of the section to be deleted must be at least 5 seconds long.
- End point cannot be marked earlier than start point.
- The section cannot be deleted when it includes a still picture.

Dividing a title into two (Divide Title)

Follow these instructions to divide a title into two.

- Press the **TITLE LIST** button.
The Title List screen is displayed.
- Press the **▲▼** buttons to select a title you want to divide from the Title List, then press the **ENTER** button.
- Press the **▲▼** buttons to select **Divide Title**, then press the **ENTER** button.
The setting the dividing point screen is displayed.
Point is selected.
- Press the **ENTER** button at the point where you want to divide the title.
Divide is selected.
- Press the **ENTER** button.
You will be prompted with a confirmation message.
The Message "Do you want to divide title "No.01"?" is displayed.
To reset the dividing point, select **No** and press the **ENTER** button, then repeat from step 4.
The display asks whether you want to rename the title.
To use the same name as before, select **No** and press the **ENTER** button to finish.
- Press the **◀▶** buttons to select **Yes**, then press the **ENTER** button.
The Title Name screen is displayed.
- Follow steps 3 to 5 of **Changing the Name of a Title** (page 56) to complete renaming.
The divided title appears in the Title List with the new name.

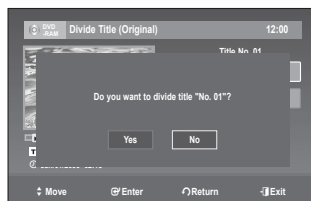
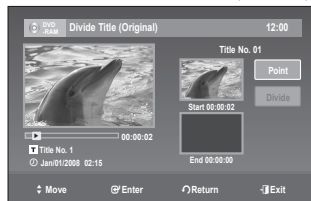

ADVANCED EDITING (PLAYLIST)

Creating a Playlist

Follow these instructions to create a new playlist title from a recorded title.



- With the unit in Stop mode, press the **MENU** button.
- Press the **▲▼** buttons to select **Edit**, then press the **ENTER** button.
- Press the **▲▼** buttons to select **Create Playlist**, then press the **ENTER** button.
The Create Playlist screen is displayed.
- Press the **ENTER** button at the start point.

editing

- The image and time at the start point are displayed on the Start window.
- Select the starting point of the section from which you want to create a new scene using the playback related buttons.
- Playback related buttons : (◀, ⏪, ⏩, ▶, ⏹, ⏸)

5. Press the **ENTER** button at the end point.

- The image and end point time are displayed in the End window.

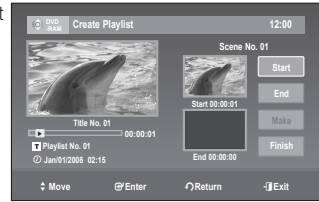

- To make a new playlist -

6. Press the ▲▼ buttons to select **Make**, then press the **ENTER** button.

A new Make Scene screen is displayed.

A new Scene will be added to the current Playlist.



- You can check and see all the scenes on the Edit Playlist screen.
- Repeat steps 1~5 if you want to make a new playlist.
- Repeat steps 4~5 if you want to make scenes of the playlist.

- To return to Edit Playlist menu -

7. Press the ▲▼ buttons to select **Finish**, then press the **ENTER** button.

The Edit Playlist screen is displayed.



- You can create up to 99 playlist titles.
- Depending on the kind of disc, the displayed screen may be slightly different.

Playing Titles in the Playlist

Follow these instructions to play the playlist titles.



(VR mode)

1. Press the **TITLE LIST** button with the disc stopped, then press the **PLAY LIST** button.
The Edit Playlist screen is displayed.
2. Press the ▲▼ buttons to select the title you want to play from the Playlist, then press the **ENTER** button.
3. Press the ▲▼ buttons to select **Play**, then press the **ENTER** button.
The playlist titles will be played back.
4. Press the **STOP** button to stop playing.



Changing the Name of a Playlist

Follow these instructions to rename a playlist title, i.e. to edit the title of a playlist title.



1. Press the **TITLE LIST** button with the disc stopped, then press the **PLAY LIST** button.
The Edit Playlist screen is displayed.
2. Press the **▲▼** buttons to select the title you want to rename from the Playlist, then press the **ENTER** button.
3. Press the **▲▼** buttons to select **Title Name**, then press the **ENTER** button.
The Title Name screen is displayed.
4. Enter the desired characters using the **▲▼◀▶** buttons.
 - **Back Space** : Moves the cursor one position backwards.
 - **Space** : Enters a blank and moves the cursor one forward (to the right).
 - **Delete** : Deletes the character at the cursor position.
 - **Clear** : Deletes all the character inputs.
 - **Finish** : Registers the character inputs.
5. Press the **▲▼◀▶** buttons to select **Finish**, then press the **ENTER** button.
The changed title is displayed in the title field of the selected title.



Deleting a Playlist Title from the Playlist

1. Press the **TITLE LIST** button with the disc stopped, then press the **PLAY LIST** button.
The Edit Playlist screen is displayed.
2. Press the **▲▼** buttons to select the title you want to delete from the Playlist, then press the **ENTER** button.
3. Press the **▲▼** buttons to select **Title Erase**, then press the **ENTER** button.
4. Press the **◀▶** buttons to select **OK**, then press the **ENTER** button.

After the delete operation is complete, it will automatically return to the Edit Playlist screen.

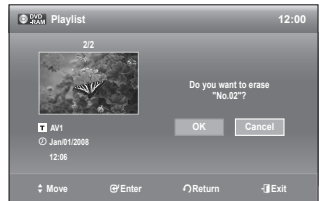

DISC SETTING

Menu items may vary, depending on the existence of a recorded title.

Editing the Disc Name

Follow these instructions to give a name to a disc.

1. With the unit in Stop mode, press the **MENU** button.
2. Press the **▲▼** buttons to select **Disc Setting**, then press the **ENTER** button.
3. Press the **▲▼** buttons to select **Disc Name**, then press the **ENTER**.
The Disc Name screen is displayed.
4. Enter the desired characters using the **▲▼◀▶** buttons.
 - **Backspace** : Moves the cursor one position backwards.
 - **Space** : Enters a blank and moves the cursor one forward (to the right).
 - **Delete** : Deletes the character at the cursor position.
 - **Clear** : Deletes all the character inputs.
 - **Finish** : Registers the character inputs.
5. Press the **▲▼◀▶** buttons to select **Finish**, then press the **ENTER** button.
A disc name is given to the disc.

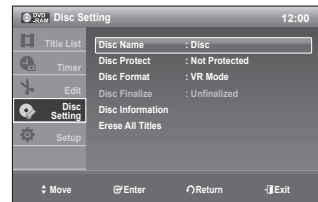

- You may need to clear disc protection before editing.
- Depending on the kind of disc, the displayed screen may be different.

Disc Protection

Disc Protect allows you to protect your discs from being formatted or deleted due to unintended operations.



(VR mode)

1. With the unit in Stop mode, press the **MENU** button.
2. Press the **▲▼** buttons to select **Disc Setting**, then press the **ENTER**.
3. Press the **▲▼** buttons to select **Disc Protect**, then press the **ENTER**.
4. Press the **▲▼** button to select **Protected**, then press the **ENTER**.

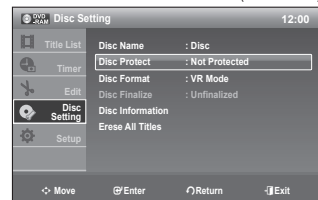

Formatting a Disc

Use these instructions to format a disc.
Disable disc protection before formatting.

1. With the unit in Stop mode, press the **MENU** button.
2. Press the **▲▼** buttons to select **Disc Setting**, then press the **ENTER** button.
3. Press the **▲▼** buttons to select **Disc Format**, then press the **ENTER** button.

DVD-RAM/-RW

- You will be prompted with the confirmation message 'Select the recording format.' (When using a DVD-RAM disc, you can select VR mode only)
 - You will be prompted with the confirmation message 'All of the data will be erased (even protected titles). Do you want to format this disc?'
4. Press the **◀▶** buttons to select **OK**, then press the **ENTER** button.
The disc is formatted.



- You can change the disc mode only one time when the unused DVD-R disc is inserted.

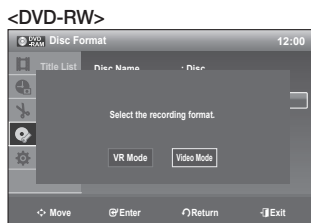

DVD-VR and DVD-V modes are compatible with the following disc types.

	DVD-VR	DVD-V
DISC	DVD-RAM DVD-RW DVD-R	DVD-RW DVD-R

Finalizing a Disc

After you record titles onto a DVD-RW/DVD-R disc with your DVD Recorder, it needs to be finalized before it can be played back on external devices.

1. With the unit in Stop mode, press the **MENU** button.
2. Press the **▲▼** buttons to select **Disc Setting**, then press the **ENTER** button.
3. Press the **▲▼** button to select **Disc Finalize**, then press the **ENTER** button.
You will be prompted with the message 'Do you want to finalize this disc?'.
4. Press the **◀▶** buttons to select **Finalize**, then press the **ENTER** button.
You will be prompted again with the message "Disc will be finalized. Do you want to continue?".
5. Press the **◀▶** buttons to select **OK**, then press the **ENTER** button.
The disc is finalized.

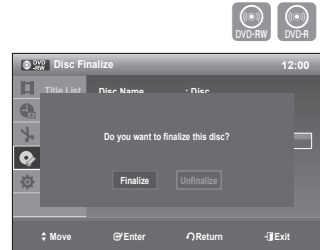

- Once a disc is finalized, you cannot delete titles from the record list.
- Once a DVD-R/DVD-RW (video mode) disc is finalized, it is playable in a standard DVD player.
- Depending on the disc type, the displayed screen may be different.
- Finalizing time may be different depending on the amount of data recorded on the disc.
- Data on the disc will be damaged if the recorder is powered off during the finalization process.
- You can automatically finalize a disc using EZ Record. (See page 34)

Unfinalizing a disc (V/VR mode)

1. With the unit in Stop mode, press the **MENU** button.
2. Press the **▲▼** buttons to select **Disc Setting**, then press the **ENTER** button.
3. Press the **▲▼** button to select **Disc Unfinalize**, then press the **ENTER** button.
You will be prompted with the message 'Do you want to unfinalize disc?'.
4. Press the **◀▶** buttons to select **Unfinalize**, then press the **ENTER** button.
You will be prompted again with the message "This disc will be unfinalized. Do you want to continue?".
5. Press the **◀▶** buttons to select **OK**, then press the **ENTER** button.
The disc is unfinalized.

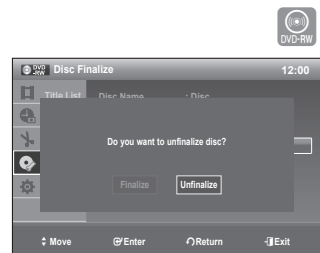

Disc Information

1. With the unit in Stop mode, press the **MENU** button.
2. Press the **▲▼** buttons to select **Disc Setting**, then press the **ENTER** button.
3. Press the **▲▼** buttons to select **Disc Information**, then press the **ENTER** button.
The Disc Information is displayed.

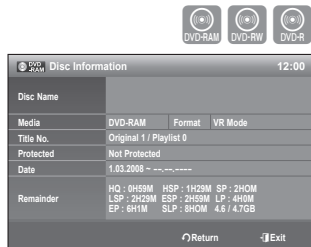

Erase All Titles

1. With the unit in Stop mode, press the **MENU** button.
2. Press the **▲▼** buttons to select **Disc Setting**, then press the **ENTER** button.
3. Press the **▲▼** button to select **Erase All Titles**, then press the **ENTER** button.
 - You will be prompted with the confirmation message 'Do you want to erase all title lists?'.
• When Protected Title exists: The **Erase All Titles** function will not operate. If there is a title containing a still picture, however, that function will not operate. If you want to delete a protected title, disable Protect for it on the Lock item.
3. Press the **◀▶** buttons to select **OK**, then press the **ENTER** button.
All title lists are deleted.

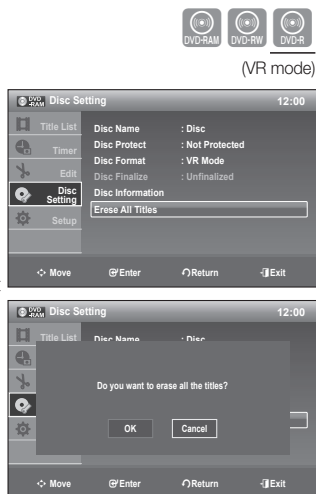

TROUBLESHOOTING (DVD-VIDEO/DVD-RAM/DVD-RW/DVD-R)

If your product malfunctions, go through the check points below before contacting Samsung customer service.

PROBLEM	EXPLANATION/SOLUTION
No power.	<ul style="list-style-type: none"> • Check whether the power cord is securely plugged into the power outlet. • Did you press the power button of your DVD Recorder.
The input is displayed for a while when the power turns on.	<ul style="list-style-type: none"> • The DVD Recorder requires some time to initialize after it is turned on.
Cannot record TV programs.	<ul style="list-style-type: none"> • Check whether the power cord is securely plugged into the power outlet. • Did you set the DVD Recorder channel settings correctly? • Check the free space on your DVD-RAM/DVD-RW/DVD-R disc.
Timer recording does not work properly.	<ul style="list-style-type: none"> • Check the recording time, end time and current time settings again. • Recording will be cancelled if the power is interrupted due to a power failure or other reason during recording.
Cannot record.	<ul style="list-style-type: none"> • Check whether the disc is formatted. This product can record on formatted discs only. (See pages 48, 63.) • Check whether your DVD-RAM/DVD-RW/DVD-R disc has a sufficient free space.
I pressed the REC button but there is no response.	<ul style="list-style-type: none"> • Recording is available on DVD-RAM/DVD-RW/DVD-R discs only. • If a program is copy protected, you cannot record it.
I forgot the parental control password.	<ul style="list-style-type: none"> • Press and hold the CH V / CH ^ (<< / >>) button on the front panel of your unit for more than 10 seconds with no disc, and then press the POWER OFF/ON button. All settings including the password will revert to factory settings. Only do this if it is absolutely necessary. (Note that this function is available only when there is no disc inserted.)
Cannot play the disc.	<ul style="list-style-type: none"> • Check whether the disc is inserted correctly with the label facing up. • Check the regional code of your DVD disc. • This DVD Recorder cannot playback some types of disc. (See pages 6, 39.)
No sound.	<ul style="list-style-type: none"> • Are you watching a program in slow or skip mode? If you are playing a program at a speed other than normal speed, sound is not output. (But, you can hear sound during forward search (FF1) in DVD-VIDEO/ DVD-RAM/-RW/-R disc.) • Check the connections and initial settings. • Check whether the disc is damaged. • Clean the disc, if necessary. • Check whether the disc is inserted correctly with the label facing up.

TROUBLESHOOTING (DVD)

PROBLEM	EXPLANATION/SOLUTION
⊘ icon appears on the screen.	You cannot use the operation or function due to one of the following reasons: (1) Your DVD disc does not support the feature (for example, angles) (2) You've requested a title, chapter, or scan time that is out of the correct range.
Play mode settings are different from the settings configured with the Setting menu.	The disc does not support all the selected functions. In this case, some settings you configure on the Setting menu may not work properly.
Cannot change the aspect ratio.	Aspect ratio is fixed on DVD disc.
No audio output.	Check whether you selected the correct digital output in the Audio Output Options menu.
No video or audio output. The disc tray is ejected after 2 to 5 seconds.	Did you move your DVD Recorder suddenly from a cold place to a warm place? In this case, do not connect the plug to the power outlet and wait for two hours. Then insert the disc and try to play back again. It will work properly when condensation has evaporated.
Angle operation does not work during playback of a DVD disc.	Angle operation is available only when the disc contains images captured at different angles.
The disc revolves, but no image or bad quality images are output.	<ul style="list-style-type: none"> • Check whether there is damage or foreign materials on your disc. • Some discs with bad manufacturing quality may not be played back. • If the scene changes from dark to bright suddenly, the screen may jitter temporarily, but it is not defective.
Desired sound language and subtitle language are not played.	Sound languages and subtitle languages are disc-specific. Only the sound and subtitle languages contained on a DVD disc are available and displayed on the disc menu.
No progressive output.	<ul style="list-style-type: none"> • Check whether you selected the correct Progressive options in the Video Options.
The remote control doesn't work.	<ul style="list-style-type: none"> • Point the remote control at the remote control sensor on your DVD Recorder. Operate within distance. (15ft) Remove obstacles between your DVD Recorder and remote control. • Check whether the batteries are depleted.
Other problems	<ul style="list-style-type: none"> • Read the table of contents and then find and read the sections describing your problem, and follow the directions given. • Turn the unit off and on. • If your problem still persists, contact your nearest Samsung customer service.

If you are unable to solve the problem after reading the above instructions, note:

- The model and serial number on the rear of your DVD Recorder
- The warranty information
- A clear description of the problem

Then contact SAMSUNG customer service at 0800-124-421 or 4004-0000.

PROBLEMS AND SOLUTIONS (DISPLAY ERROR MESSAGE)

Before contacting a Samsung authorized service center, perform the following simple checks.

PROBLEM	EXPLANATION/SOLUTION
You cannot record a copy protected movie.	<ul style="list-style-type: none"> You can't record the video since it is protected by copyright.
You cannot record. This disc is protected.	<ul style="list-style-type: none"> The disc you are using is protected. To record on this disc or use this function, cancel the disc protection function. Refer to page 62.
This disc cannot be formatted (the disc is protected).	
This disc cannot be renamed (the disc is protected).	
This disc cannot be finalized (the disc is protected).	
This [Menu] is not available (the disc is protected).	
The disc cannot be played, Please check the regional code of the disc.	<ul style="list-style-type: none"> The disc does not match the regional code for your area and cannot be played on this device.
This disc cannot be formatted. Please check the disc.	<ul style="list-style-type: none"> Make sure there are no scratches or dirt on the disc.
You could not format the disc because of error detection.	
You could not finalize the disc because of error detection.	
You could not unfinalize the disc because of error detection.	<ul style="list-style-type: none"> The disc is PAL format and cannot be played on this unit.
The disc cannot be played, Please check the TV system.	<ul style="list-style-type: none"> Make sure there are no scratches or dirt on the disc.
The disc can be neither played nor recorded.	
The disc cannot be played, Please check the disc.	<ul style="list-style-type: none"> You can't use the disc because it contains errors from previous recordings. Use the disc after formatting.
If the disc has invalid information, no more titles can be recorded. Please format the disc beforehand.	

PROBLEMS AND SOLUTIONS (DISPLAY ERROR MESSAGE)

PROBLEM	EXPLANATION/SOLUTION
Error is detected on the disc.	<ul style="list-style-type: none">You can't use the disc because it contains errors from previous recordings. Use the disc after formatting.
System error is found. Please try it again after turning off the power.	<ul style="list-style-type: none">When operating, errors happen. Turn off the device. (To turn off, press and hold the power button on the front of the device for 10 seconds.) After turning off, press the Open button and remove the disc from the device.

If you are unable to solve the problem after reading the above instructions, note:

- The model and serial number on the rear of your DVD Recorder
- The warranty information
- A clear description of the problem

Then contact SAMSUNG customer service at 0800-124-421 or 4004-0000.

appendix

SPECIFICATIONS

General	Power requirements	110~240V AC, 50/60Hz
	Power consumption	19 Watts
	Weight	3.3 Kg
	Dimensions	430(W) x 218(D) x 55(H)mm
	Operating temp.	5°C to 35°C
	Other conditions	Keep level when operating. Operate in less than 75% humidity
Input	Video	1.0 V p-p at 75Ω load, sync negative
	Max. Audio Input Level	2Vrms
Output	Audio	Audio output jacks
		Coaxial digital audio output support
		Min. 100 dB signal-to-noise ratio
		Max. 0.005% total harmonic distortion (T.H.D) at average 1 KHz
	Video	Video output jacks
		Component output (Y: 1.0Vp-p, Pb: 0.70Vp-p, Pr: 0.70Vp-p at 75Ω load)
DVD	Picture Compression format	MPEG-II
	Audio Compression format	Dolby AC-3 256kbps
	Recording Quality	HQ(Approx. 1 hour), HSP(Approx. 1 hour 30 minutes), SP(Approx. 2 hours), LSP(Approx. 2 hours 30 minutes), ESP(Approx. 3 hours), LP(Approx. 4 hours), EP(Approx. 6 hours), SLP(Approx. 8 hours)
	Video S/N Ratio	Min. 50dB at standard recording
	Audio S/N Ratio	Min. 75dB
	Audio frequency characteristics	20 Hz ~ 20 KHz

Audio Output

For DVD discs, audio signals recorded at 96kHz sampling frequency are converted into and output at 48kHz.

Disc Type	DVD	VCD	AUDIO CD (CD-DA)
Analog Audio Output	48 / 96kHz	44.1kHz	44.1kHz
Digital Audio Output	48kHz	44.1kHz	44.1kHz

Contact SAMSUNG WORLD WIDE

If you have any questions or comments relating to Samsung products, please contact the SAMSUNG customer care center.

Region	Country	Customer Care Center ☎	Web Site
North America	CANADA	1-800-SAMSUNG(726-7864)	www.samsung.com/ca
	MEXICO	01-800-SAMSUNG(726-7864)	www.samsung.com
	U.S.A	1-800-SAMSUNG(726-7864)	www.samsung.com
Latin America	ARGENTINE	0800-333-3733	www.samsung.com/ar
	BRAZIL	0800-124-421 , 4004-0000	www.samsung.com
	CHILE	800-SAMSUNG(726-7864)	www.samsung.com/cl
	NICARAGUA	00-1800-5077267	
	HONDURAS	800-7919267	
	COSTA RICA	0-800-507-7267	www.samsung.com/latin
	ECUADOR	1-800-10-7267	www.samsung.com/latin
	EL SALVADOR	800-6225	www.samsung.com/latin
	GUATEMALA	1-800-299-0013	www.samsung.com/latin
	JAMAICA	1-800-234-7267	www.samsung.com/latin
	PANAMA	800-7267	www.samsung.com/latin
	PUERTO RICO	1-800-682-3180	www.samsung.com/latin
	REP. DOMINICA	1-800-751-2676	www.samsung.com/latin
	TRINIDAD & TOBAGO	1-800-SAMSUNG(726-7864)	www.samsung.com/latin
VENEZUELA	0-800-100-5303	www.samsung.com/latin	
COLOMBIA	01-8000112112	www.samsung.com.co	
Europe	BELGIUM	0032 (0)2 201 24 18	www.samsung.com/be
	CZECH REPUBLIC	844 000 844 Distributor pro Českou republiku: Samsung Zrt., česká organizační složka Vyskočilova 4, 14000 Praha 4	www.samsung.com/cz
	DENMARK	70 70 19 70	www.samsung.com/dk
	FINLAND	030-6227 515	www.samsung.com/fi
	FRANCE	3260 SAMSUNG (€ 0,15/Min), 08 25 08 65 65 (€ 0,15/Min)	www.samsung.com
	GERMANY	01805 - SAMSUNG(726-7864) (€ 0,14/Min)	www.samsung.com
	HUNGARY	06-80-SAMSUNG(726-7864)	www.samsung.com
	ITALIA	800-SAMSUNG(726-7864)	www.samsung.com
	LUXEMBURG	0035 (0)2 261 03 710	www.samsung.com/be
	NETHERLANDS	0900-SAMSUNG(726-7864) (€ 0,10/Min)	www.samsung.com/nl
	NORWAY	815-56 480	www.samsung.com/no
	POLAND	0 801 801 881 , 022-607-93-33	www.samsung.com/pl
	PORTUGAL	80820-SAMSUNG(726-7864)	www.samsung.com/pt
	SLOVAKIA	0800-SAMSUNG(726-7864)	www.samsung.com/sk
	SPAIN	902 10 11 30	www.samsung.com
	SWEDEN	0771-400 200	www.samsung.com/se
	U.K	0845 SAMSUNG (726/7864)	www.samsung.com
	EIRE	0818 717 100	www.samsung.com/ie
	AUSTRIA	0800-SAMSUNG(726-7864)	www.samsung.com/at
	SWITZERLAND	0800-SAMSUNG(726-7864)	www.samsung.com/ch
CIS	RUSSIA	8-800-555-55-55	www.samsung.com
	KAZAHSTAN	8-10-800-500-55-500	www.samsung.kz
	UZBEKISTAN	8-10-800-500-55-500	www.samsung.uz
	KYRGYZSTAN	00-800-500-55-500	
	TADJIKISTAN	8-10-800-500-55-500	
	UKRAINE	8-800-502-0000	www.samsung.com
	LITHUANIA	8-800-77777	www.samsung.lt
Asia Pacific	LATVIA	800-7267	www.samsung.com/lv
	ESTONIA	800-7267	www.samsung.ee
	AUSTRALIA	1300 362 603	www.samsung.com
	NEW ZEALAND	0800SAMSUNG(726-7864)	www.samsung.com/nz
	CHINA	800-810-5858 , 010-6475 1880	www.samsung.com
	HONG KONG	3698-4698	www.samsung.com/hk
	INDIA	3030 8282 , 1800 110011	www.samsung.com
	INDONESIA	0800-112-8888	www.samsung.com
	JAPAN	0120-327-527	www.samsung.com/jp
	MALAYSIA	1800-88-9999	www.samsung.com/my
	PHILIPPINES	1800-10-SAMSUNG(726-7864)	www.samsung.com/ph
	SINGAPORE	1800-SAMSUNG(726-7864)	www.samsung.com
	THAILAND	1800-29-3232 , 02-689-3232	www.samsung.com
Middle East & Africa	TAIWAN	0800-329-999	www.samsung.com/tw
	VIETNAM	1 800 588 889	www.samsung.com
	TURKEY	444 77 11	www.samsung.com
	SOUTH AFRICA	0860-SAMSUNG(726-7864)	www.samsung.com
	U.A.E	800-SAMSUNG (726-7864), 8000-4726	www.samsung.com



DVD-R170

DVD

manuel d'utilisation

imaginez les possibilités

Nous vous remercions d'avoir acheté ce produit Samsung. Pour bénéficier d'un service plus complet, veuillez enregistrer votre produit à cette adresse :

www.samsung.com/global/registre



Mise en route

AVERTISSEMENT

POUR RÉDUIRE LES RISQUES D'ÉLECTROCUTION, NE DÉMONTÉZ PAS LE COUVERCLE OU LE PANNEAU ARRIÈRE. NE CONTIENT AUCUNE PIÈCE POUVANT ÊTRE RÉPARÉE PAR L'UTILISATEUR. CONFIEZ LES RÉPARATIONS À UN TECHNICIEN QUALIFIÉ.

	CAUTION RISK OF ELECTRIC SHOCK DO NOT OPEN	
Ce symbole indique qu'une tension dangereuse constituant un risque d'électrocution est présente dans cet appareil.	ATTENTION: POUR RÉDUIRE LES RISQUES D'ÉLECTROCUTION, NE DÉMONTÉZ PAS LE COUVERCLE OU LE PANNEAU ARRIÈRE. NE CONTIENT AUCUNE PIÈCE POUVANT ÊTRE RÉPARÉE PAR L'UTILISATEUR. CONFIEZ LES RÉPARATIONS À UN TECHNICIEN QUALIFIÉ.	Ce symbole indique que les documents accompagnant cet appareil contiennent des consignes d'exploitation et d'entretien importantes.

N'installez pas cet équipement dans un espace réduit comme une bibliothèque ou un meuble de ce type.

AVERTISSEMENT

Pour éviter tout dommage pouvant causer un incendie ou une électrocution, n'exposez pas cet appareil à la pluie ni à une humidité excessive.

ATTENTION

LES ENREGISTREURS DVD UTILISENT UN FAISCEAU LASER QUI PEUT REPRÉSENTER UNE SOURCE DANGEREUSE D'EXPOSITION AUX RAYONNEMENTS LORSQU'ELLE EST DIRIGÉE VERS LES PERSONNES. RESPECTEZ LES INSTRUCTIONS AFIN D'UTILISER L'ENREGISTREUR EN TOUTE CONFORMITÉ.

ATTENTION

CE PRODUIT COMPORTE UN LASER. L'UTILISATION DE COMMANDES, DE RÉGLAGES OU DE PROCÉDURES DE FONCTIONNEMENT AUTRES QUE CELLES INDIQUÉES DANS LES PRÉSENTES INSTRUCTIONS PEUT REPRÉSENTER UNE SOURCE DANGEREUSE D'EXPOSITION AUX RAYONNEMENTS. N'OUVREZ PAS LE BOÎTIER ET NE RÉPAREZ PAS VOUS-MÊMES L'APPAREIL. CONFIEZ LES RÉPARATIONS À UN TECHNICIEN QUALIFIÉ.

PRÉCAUTIONS

Avertissement : Pour éviter un risque de décharge électrique, faites correspondre la broche large de la fiche mâle avec la fente large de la prise femelle et insérez-les complètement l'une dans l'autre.

Cet appareil est conforme à la réglementation de la FCC (Commission fédérale des communications des États-Unis) lorsqu'il est branché à d'autres équipements à l'aide de câbles et de connecteurs blindés. N'utilisez que des câbles et des connecteurs blindés afin d'éviter toute interférence électromagnétique avec d'autres appareils électriques comme un téléviseur ou une radio.

AVIS DE LA FCC (pour les É-U) :

Cet appareil a été mis à l'essai, il est conforme aux exigences en matière de limites pour un appareil numérique de classe B, selon le paragraphe 15 de la Réglementation de la FCC. Ces limites sont conçues pour prévenir raisonnablement les brouillages préjudiciables pour les installations domestiques. Cet appareil génère, utilise et peut émettre de l'énergie radio-électrique. S'il n'est pas installé et utilisé selon les instructions, il peut provoquer des brouillages préjudiciables pour la réception radio ou télévision. Ces brouillages peuvent être déterminés en allumant et en éteignant l'appareil. L'utilisateur est encouragé à essayer de corriger le brouillage à l'aide de l'une ou l'autre des mesures suivantes:

- Réorientez l'antenne de réception ou changez son emplacement.
- Augmentez la distance entre l'appareil et le récepteur.
- Branchez l'appareil sur une prise murale différente de celle à laquelle le récepteur est relié.
- Demandez de l'aide au revendeur ou à un technicien radio/TV expérimenté.

Avertissement: la réglementation de la FCC américaine stipule que tout changement ou toute modification non autorisée de cet appareil peut annuler les droits d'exploitation de l'utilisateur.

- 
 ■ Cet appareil doit être utilisé uniquement avec une alimentation électrique de 120 V c.a., 60 Hz. Ne pas l'utiliser dans d'autres conditions.
- Cet enregistreur DVD a été conçu et fabriqué en conformité avec les indications de codes de régions. Si le code de région d'un disque DVD ne correspond à aucun de ceux pris en charge par cet appareil, l'enregistreur DVD ne pourra pas lire les données contenues sur le DVD.
- Cet appareil est protégé par les brevets américains numéros. 6,836,549; 6,381,747; 7,050,698; 6,516,132; et 5,583,936. Il comprend une technologie de protection des droits d'auteur qui est protégée par des brevets américains ou d'autres sources de droits de propriété intellectuelle. L'utilisation de cette technologie de protection des droits d'auteur doit être autorisée par la société Macrovision et doit se limiter à des fins de divertissement privé à moins d'une autorisation préalable et explicite de Macrovision. Toute rétro-ingénierie ou tout démontage est interdit.
- Ce produit est protégé par un ou plusieurs des brevets américains ci-après :
 5,060,220 5,457,669 5,561,649 5,705,762 6,043,912 6,438,099
 6,467,061 6,556,521 6,578,163 6,697,307 6,728,474 6,771,891
 6,894,963 6,895,593 6,937,815 6,996,327 7,009,926 7,085,221
 7,088,649 7,092,327 7,099,566 7,123,564 7,142,493 7,142,495
 7,145,861 7,146,624 7,151,729 7,161,879 7,164,647 7,167,437
 7,173,891 7,177,250 7,194,187 7,203,891 7,209,423 7,210,067
 7,228,062 7,245,566 7,245,567 7,257,065 7,263,045 7,269,110
 7,272,086 7,272,106 7,280,460 7,283,729 7,286,454 7,304,938

DANGER	- VISIBLE AND INVISIBLE LASER RADIATION WHEN OPEN. AVOID DIRECT EXPOSURE TO BEAM.
CAUTION	- VISIBLE AND INVISIBLE LASER RADIATION WHEN OPEN. AVOID EXPOSURE TO BEAM.
ATTENTION	- RAYONNEMENT LASER VISIBLE ET INVISIBLE EN CAS D'OUVERTURE. EXPOSITION DANGEREUSE AU FAISCEAU.
ADVARSEL	- SYNLIG OG USYNLIG LASERSTRÅLING VED ÅBNING. UNDGÅ UDSÆTTELSE FOR STRÅLING.
VARO !	- AVATTAESSA OLET ALTTIINA NÄKYVÄÄ JA NÄKYMÄTÖN LASERSÄTEILYLLE. ÄLÄ KATSO SÄTEESEEN.
VARNING	- SYNLIG OCH OSYNLIG LASERSTRÅLNING NÄR DENNA DEL ÄR ÖPPNAD. BETRAKTA EJ STRÅLEN.
ADVARSEL	- SYNLIG OG USYNLIG LASERSTRÅLING NÄR DEKSEL ÅPNES. UNNGÅ EKSPONERING FOR STRÅLEN.
VORSICHT	- SICHTBARE UND UNSICHTBARE LASERSTRAHLUNG. WENN ABDECKUNG GEÖFFNET, NICHT DEM STRAHL AUSSETZEN.
注意	- 打开时有可见及不可见激光辐射。避免激光束照射。
注意	- ここを開くと可視及び不可視のレーザー光が出ます。ビームを直接見たり、触れたりしないでください。

PRÉCAUTIONS

Remarques importantes sur la sécurité

Vous êtes prié de lire attentivement ces instructions avant d'utiliser l'appareil. Respectez toutes les consignes de sécurité indiquées ci-dessous. Gardez ce manuel d'instructions à portée de la main pour vous y reporter si nécessaire.

- 1) Lisez attentivement toutes les instructions.
- 2) Conservez ces instructions pour usage ultérieur.
- 3) Appliquez toutes les consignes des avertissements.
- 4) Respectez toutes les instructions.
- 5) N'utilisez pas cet appareil près d'une source d'eau.
- 6) Nettoyez-le en utilisant uniquement un chiffon sec.
- 7) Installez l'appareil conformément aux instructions du fabricant, sans obstruer les orifices d'aération.

Mise en route

- 8) N'installez pas cet appareil près d'une source de chaleur tel qu'un radiateur, une bouche d'air chaud, une cuisinière ou tout autre appareil émettant de la chaleur (y compris un amplificateur).
- 9) N'essayez pas de contourner la protection assurée par la fiche ou la prise polarisée. Sur une fiche polarisée, une des lames est plus large que l'autre. Une prise polarisée comporte deux fentes dont une est plus large que l'autre, ainsi qu'un conducteur circulaire de mise à la terre. La lame la plus large ou le conducteur circulaire procure une protection accrue. Si ce type de fiche ne peut être inséré dans votre prise de courant, communiquez avec un électricien pour remplacer la prise.
- 10) Placez le cordon d'alimentation de telle sorte qu'on ne puisse marcher dessus ou qu'il ne soit coincé, en particulier à proximité des prises de courant et de l'emplacement de connexion sur l'appareil.
- 11) Utilisez uniquement les accessoires ou périphériques recommandés par le fabricant.
- 12) Utilisez le support vendu avec l'appareil ou utilisez uniquement un support, table à roulettes, meuble, trépied ou table qui est conforme aux recommandations du fabricant. Si l'appareil est installé sur une table à roulettes, déplacez-la avec la plus grande précaution afin d'éviter toute blessure et tout dommage.
- 13) Débranchez l'appareil lors d'un orage électrique ou en cas de non utilisation prolongée.
- 14) Confiez l'ensemble des réparations au personnel qualifié. Vous devez faire réparer l'appareil dès qu'il est endommagé de quelque façon qu'il soit : cordon ou fiche endommagée, humidité par renversement de liquide ou si des objets ont pénétré dans l'appareil. Vous devez aussi le faire réparer s'il a été exposé à la pluie ou à l'humidité, ne fonctionne pas normalement ou s'il est tombé.



Précautions à prendre lors de la manipulation de cet appareil

- Mettez tout composant hors tension avant de le brancher sur l'appareil.
- Ne déplacez pas l'enregistreur DVD avec magnétoscope lorsqu'un disque est en cours de lecture car cette manoeuvre pourrait endommager le disque et les pièces internes de l'appareil.
- Ne placez pas de pot à fleurs rempli d'eau ni aucun objet métallique de petite dimension sur l'enregistreur.
- N'introduisez jamais les doigts à l'intérieur du plateau de disque.
- N'insérez aucun autre objet que des disques dans le plateau à disques.
- Toute source externe d'interférence telle que des éclairs ou de l'électricité statique peut nuire au bon fonctionnement de cet enregistreur. Dans un tel cas, éteignez l'enregistreur DVD puis rallumez-le en appuyant sur la touche **POWER**, ou débranchez puis rebranchez le cordon d'alimentation c.a. à la prise de courant c.a. L'appareil devrait alors fonctionner normalement.
- Retirez le disque et éteignez l'appareil après utilisation.
- Débranchez le cordon d'alimentation c.a. de la prise c.a. si vous ne comptez pas utiliser l'appareil pendant une période de temps prolongée.
- Lorsque vous nettoyez le disque, essuyez-le en partant de son centre.
- L'appareil ne doit pas être exposé aux gouttes ou aux éclaboussures et aucun objet contenant du liquide, comme un vase, ne doit être posé sur l'appareil.
- La fiche d'alimentation principale est utilisée comme sectionneur de courant et doit demeurer accessible en tout temps.

Entretien du boîtier

Par mesure de sécurité, débranchez le cordon d'alimentation c.a. de la prise de courant.

- Ne jamais utiliser de benzène, de diluant ni tout autre solvant pour nettoyer l'appareil.
- Essuyez le boîtier avec un chiffon doux.

Manipulation des disques

- N'utilisez que des disques de forme régulière. L'utilisation d'un disque de forme irrégulière (un disque qui n'est pas de forme ronde, par exemple) peut endommager l'enregistreur DVD.

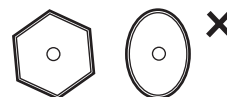

Comment tenir un disque

- Évitez d'entrer en contact avec la surface du disque lorsqu'un enregistrement est en cours.



DVD-RAM, DVD-RW et DVD-R

- Nettoyez en utilisant le nettoyeur pour disques DVD-RAM/PD vendu séparément. N'utilisez ni les nettoyeurs ni les tissus pour CD pour nettoyer les disques DVD-RAM, DVD-RW et DVD-R.



DVD vidéo, CD

- Essuyez les saletés et les empreintes sur le disque avec un chiffon doux.

Précautions à prendre lors de la manipulation des disques

- N'écrivez pas avec un crayon ou un stylo à bille sur le côté imprimé du disque.
- N'utilisez pas de nettoyeur en vaporisateur ou antistatique. N'utilisez pas de produits chimiques volatils tels que le benzène ou un diluant.
- Ne pas apposer d'étiquette ni de vignette autocollante sur les disques. (N'utilisez pas de disque comportant des morceaux apparents de ruban adhésif ou de restants d'étiquette.)
- N'utilisez pas de protecteur ou de couvercle anti-rayures.
- N'utilisez pas les disques produits à l'aide des imprimantes à étiquettes vendues dans le commerce.
- N'utilisez pas de disque tordu ou fendu.

Rangement des disques

Rangez les disques dans un endroit adéquat car les données qui y sont enregistrées sont très sensibles aux conditions ambiantes.

- N'exposez pas les disques à un ensoleillement direct.
- Conservez-les dans un endroit frais et bien aéré.
- Rangez-les verticalement.
- Gardez-les dans un étui protecteur propre.
- Si vous déplacez soudainement votre graveur DVD d'un endroit froid dans un endroit chaud, il pourrait se former de la condensation sur les pièces mobiles et sur les lentilles ; cela pourrait affecter la lecture des disques. Dans le cas présent, ne branchez pas la fiche dans la prise murale et attendez deux heures. Ensuite, insérez le disque et tentez une nouvelle lecture. Il fonctionnera correctement après l'évaporation de la condensation.

Fiche technique des disques

DVD vidéo

- Un disque DVD peut contenir jusqu'à 135 minutes d'images vidéo, 8 langues audio et 32 langues de sous-titrage. Il est doté de la technologie de compression d'images MPEG-2 et des effets sonores ambiophoniques Dolby 3D qui vous permettent d'apprécier des images d'une grande clarté et luminosité en mode grand écran dans le confort de votre foyer.
- Avec un disque DVD vidéo double couche, le passage de la première couche à la seconde peut occasionner une distorsion temporaire de l'image et du son. Ceci n'est pas dû à une défectuosité de l'appareil.
- Lorsqu'un DVD-RW(V)/-R(V) enregistré est finalisé, il peut être lu par un lecteur DVD standard.

CD audio

- Un CD audio est un disque sur lequel des données audio sont gravées par codage PCM à une fréquence d'échantillonnage de 44,1 kHz.
- L'appareil est compatible avec les formats CD audio des disques CD-R et CD-RW. Il est possible que certains disques CD-R ou CD-RW ne soient pas pris en charge par cet appareil, selon les conditions dans lesquelles ils ont été gravés.

CD-RW et CD-R

❖ CD-RW ET CD-R de format MP3

- Seuls les disques CD-R comportant des fichiers MP3 gravés selon la norme ISO 9660 ou le format JOLIET peuvent être lus.
- Pour être lus, les fichiers MP3 doivent comporter l'extension du nom de fichier " mp3 " ou " MP3 ".
- La plage du débit qui peut être lue s'étend de 32 à 320 kbit/s.
- L'appareil peut prendre en charge jusqu'à 499 fichiers et dossiers.
- Les DVD-RAM/-RW/-R contenant des fichiers MP3 peuvent être lus.

Mise en route

❖ **CD-RW et CD-R de format JPEG**

- Pour être lus, les fichiers JPEG doivent comporter l'extension du nom de fichier ".jpg" ou ".JPG".
- L'appareil peut prendre en charge jusqu'à 1000 fichiers et dossiers.
- La taille maximale d'une image JPEG progressive est de 3M de pixels.
- Cet appareil ne prend pas en charge le format MOTION JPEG.
- Les DVD-RAM/-RW/-R contenant des fichiers JPEG peuvent être lus.

❖ **Utilisation d'un CD-RW ou d'un CD-R**

- Utilisez un disque CD-RW ou CD-R d'une capacité de 700 Mo (80 minutes). Dans la mesure du possible, n'utilisez pas de disques d'une capacité de 800 Mo (90 minutes) ou plus, car ils ne sont pas toujours lus correctement.
- Si le CD-RW ou le CD-R n'a pas été gravé en session fermée, il pourrait y avoir un délai au début de la lecture et certains fichiers pourraient être omis.
- Il est possible que cet appareil ne prenne pas en charge certains disques CD-RW et CD-R, selon l'appareil qui est utilisé pour graver le disque. La qualité de lecture des disques CD-RW ou CD-R dont le contenu a été gravé à partir d'un CD, à des fins personnelles, variera en fonction du contenu et du type de disque.
- Si vous copiez un CD vers un disque CD-RW/-R pour votre usage personnel, sa lecture peut varier en fonction du contenu ou du disque.

❖ **Utilisation du disque DivX**

- Disque : CD-RW/-R, DVD-RAM/-RW/-R
- Le fichier et les extensions suivantes peuvent être lus.: .avi, .divx, .AVI, .DIVX
- Format vidéo DivX (Codec) : DivX 3.11 DivX 4.x DivX 5.x (sans QPEL et GMC)
- Format audio DivX (Codec) : MP3, MPEG1 2 couches audio, LPCM, AC3, DTS
- Formats de fichier sous-titre pris en charge .smi, .srt, .sub, .psb, .txt, .ass
- Chaque dossier peut contenir jusqu'à 500 éléments incluant des sous-dossiers et des fichiers.
- Il est impossible de lire un disque au format de résolution de plus de 720 x 576 pixels.

Lecture et enregistrement d'un disque DVD-RW/-R

- L'enregistrement et la lecture de disques DVD-RW/-R peuvent être réalisés en modes vidéo ou VR.
- Une fois l'enregistrement sur un DVD-RW/-R finalisé que ce soit en mode Vidéo ou en mode VR, vous ne pouvez pas réaliser d'enregistrements supplémentaires.
- Un DVD-RW/-R enregistré en mode vidéo devient un DVD vidéo lorsque l'enregistrement est terminé.
- Dans ces deux modes, le DVD-RW/-R peut être lu avant et après le processus d'enregistrement; vous ne pourrez cependant plus enregistrer, supprimer ou modifier des données une fois l'enregistrement terminé.
- Si vous souhaitez enregistrer en mode V sur un disque qui a déjà été enregistré en mode DVD-VR, vous devez d'abord formater le disque. Procédez avec précaution lorsque vous formatez un disque, car cette commande supprime toutes les données contenues sur le disque concerné. Le mode du disque DVD-R neuf ne peut être modifié qu'une seule fois à l'insertion.

• **DVD-RW/-R (mode DVD-VR)**

- Dans ce mode, vous pouvez enregistrer des titres, les modifier, les supprimer totalement ou en partie, créer une Liste de Titres, etc.
- Un disque gravé dans ce mode n'est pas pris en charge par les lecteurs de DVD standard.

• **DVD-RW/-R (mode vidéo)**

- Un disque gravé dans ce mode peut être lu sur un lecteur DVD standard.
- Le graveur ne peut lire ou ajouter un enregistrement sur un disque non finalisé enregistré en mode Vidéo par un graveur d'une marque différente.
- Si vous supprimez un programme sur le DVD-R, l'espace qu'il occupait est conservé et n'est pas disponible. Vous ne pouvez enregistrer qu'une seule fois sur chacune des plages physiques du DVD-R. Même si vous supprimez l'information qui se trouve sur une plage, l'espace ainsi libéré n'est plus utilisable à d'autres fins.

Lecture et enregistrement d'un disque DVD-RAM

- Retirez le disque DVD-RAM de sa cartouche, le cas échéant. Le disque doit être utilisé seul.
- La plupart des lecteurs DVD ne prennent pas en charge les DVD-RAM car les formats utilisés sont incompatibles.
- Cet appareil prend en charge uniquement les disques DVD-RAM standard de version 2.0.
- Les DVD-RAM gravés à l'aide de cet appareil ne sont pas compatibles avec les autres lecteurs DVD. Vérifiez la compatibilité avec les disques DVD-RAM en consultant le guide de l'utilisateur du lecteur.

PROTECTION CONTRE LA COPIE

- La plupart des disques DVD sont codés afin de les protéger contre la copie. Pour cette raison, vous devez brancher votre enregistreur DVD avec magnétoscope directement à votre téléviseur, et non à un magnétoscope. Les disques DVD codés qui sont protégés contre la copie produiront une image déformée si l'appareil est branché à un magnétoscope.
- Cet appareil comprend une technologie de protection des droits d'auteur qui est protégée par des brevets américains, ainsi que d'autres droits de propriété intellectuelle détenus par Macrovision Corporation et d'autres détenteurs de droits. L'utilisation de cette technologie de protection des droits d'auteur doit être autorisée par Macrovision Corporation et doit se limiter à des fins de divertissement privé à moins d'une autorisation préalable et explicite de Macrovision Corporation. Toute rétro-ingénierie ou tout démontage est interdit.

Protection

- Protection du programme : consultez la section "Verrouillage d'un titre" à la page 57.
- Protection du disque : consultez la section "Protection du disque" à la page 63.
- * Les disques DVD-RAM, DVD-RW et DVD-R qui ne sont pas compatibles avec le format DVD vidéo ne sont pas pris en charge par cet appareil.
- * Pour plus d'information concernant la compatibilité des enregistrements sur DVD, communiquez avec le fabricant des DVD-RAM, DVD-RW ou DVD-R.
- * L'utilisation de disques DVD-RAM, DVD-RW ou DVD-R de mauvaise qualité peut causer des problèmes imprévisibles dont, sans s'y limiter, l'échec de la session d'enregistrement, la perte de données enregistrées ou modifiées et des dommages à l'appareil lui-même.

N'utilisez pas les disques suivants!

- Les disques LD, CD-G, CD-I, CD-ROM, DVD-ROM ne doivent pas être utilisés avec cet appareil.
[Remarque]
- Il est également possible que certains disques commerciaux et DVD achetés à l'extérieur de votre région ne soient pas pris en charge par cet appareil. Lorsque ces disques sont lus, le message "Aucun disque" ou "Ce disque ne peut être lu. Veuillez vérifier le code régional du disque" s'affiche.
- Certains disques DVD-RAM/DVD-RW/DVD-R constituant des copie illégales ne seront pas pris en charge; il en va de même pour ceux qui ne sont pas en format DVD vidéo.

❖ Compatibilité des disques

- Toutes les marques de disques ne sont pas compatibles.
- La dernière mise à jour du micrologiciel permettant d'améliorer la qualité de lecture et d'enregistrement peut être téléchargée depuis notre site Internet.(site de téléchargement sur www.samsung.com/global/register).
- Si les problèmes de compatibilité persistent, ou si vous ne parvenez pas à mettre à jour votre graveur, contactez le service à la clientèle.

Mise en route

MISE EN ROUTE

2

- 2 Avertissement
- 3 Précautions
- 10 Caractéristiques de base
- 11 Avant de lire le guide de l'utilisateur
- 12 Utilisation de l'enregistreur DVD
- 13 Déballage
- 17 Description

RACCORDEMENT ET CONFIGURATION

19

- 19 Raccordement du câble d'antenne
- 20 Raccordement de la sortie vidéo
- 21 Raccordement du câble audio
- 23 Raccordement d'appareils périphériques

CONFIGURATION DU SYSTÈME

25

- 25 Navigation dans le menu de l'écran
- 25 Réglage facile
- 26 Préréglage du syntoniseur
- 27 Réglage horloge
- 29 Configuration des options d'affichage vidéo
- 30 Configuration des options audio
- 33 Configuration des caractéristiques
- 35 Configuration des options

LECTURE

38

- 38 Code de région (Pour DVD-Vidéo seulement)
- 38 Logo des disques pouvant être lus
- 39 Les types de disque pris en charge sont les suivants
- 40 Lecture d'un disque
- 41 Utilisation du disque menu et du titre menu
- 41 Utilisation des fonctions de recherche et de saut
- 42 Lecture au ralenti / lecture par sauts
- 43 Utilisation de la touche ANYKEY
- 43 Sélection de la langue
- 44 Reste
- 44 Sélection de la langue de sous-titrage
- 44 Changement de l'angle de caméra
- 45 Lecture d'un CD audio (CD-DA)/MP3
- 46 Lecture d'un disque photo
- 47 Lecture d'un fichier MPEG4

ENREGISTREMENT	48	Disques inscriptibles
	49	Mode d'enregistrement
	50	Vidéo ne pouvant être enregistrée
	51	Enregistrement immédiat
	52	Enregistrement immédiat (OTR)
	53	Enregistrement par minuterie
	54	Modification liste de minuterie
	54	Effacement liste de minuterie
	55	Vérification de la durée restante
	55	Caractéristiques d'enregistrement spécifiques au magnétoscope
MODIFICATIONS	56	Lecture de la liste de titres
	57	Fonctions de modifications de base liste de titres
	60	Modifications avancées (Liste de lecture)
	63	Réglages du disque
OUTILS DE RÉFÉRENCE	67	Dépannage (DVD-VIDEO/DVD-RAM/DVD-RW/DVD-R)
	68	Dépannage (DVD)
	69	Problèmes et solutions (Affichage des messages d'erreur)
APPENDICE	71	Fiche technique
	72	Garantie

Mise en route

CARACTÉRISTIQUES DE BASE

Le DVD-R170 vous permet d'enregistrer modifier et de lire des vidéos de haute qualité sur des disques DVD-RAM/DVD-RW/DVD-R.

Enregistrement et lecture audio et vidéo en format numérique de qualité supérieure

Vous pouvez effectuer un enregistrement vidéo d'environ 16 heures max. sur un DVD-RAM double face de 9,4 Go, de 15 heures sur un DVD-R double couche de 8,5 Go et de 8 heures sur un DVD-RAM/DVD-RW/DVD-R de 4,7 Go en fonction du mode d'enregistrement utilisé.

Création d'un DVD vidéo sur un disque DVD-RW ou DVD-R

Le DVD-R170 vous permet de créer vos propres titres vidéo DVD sur un disque DVD-RW/DVD-R de 4,7 Go ou DVD-R de 8,5 Go.

Une panoplie d'options d'enregistrement

Vous pouvez régler votre graveur DVD sur l'un des huit modes d'enregistrement différents. Chacun fait varier la qualité et la durée d'enregistrement. Sélectionnez un mode d'enregistrement en fonction de la durée et de la qualité souhaitées pour votre enregistrement.

Si la qualité est votre priorité, sélectionnez « HQ » (haute qualité) par exemple.

Si la durée de l'enregistrement demeure votre priorité, vous pourriez sélectionner « SLP » (enregistrement à vitesse lente)

Les disques DVD-R à doubles couches possèdent environ le double de la capacité d'un disque DVD-R à simple couche.

Balayage progressif de qualité supérieure

Le balayage progressif produit une image vidéo à haute définition et sans scintillement. La technologie est basée sur un processeur de conversion numérique analogique à 10 bits, 54 MHz qui gère des circuits de séparation 2D Y/C et un correcteur de base de temps afin de produire une lecture et un enregistrement d'images de la plus haute qualité possible. (Consultez la page 20 pour plus d'information.)

Une interface simple qui comporte une panoplie de fonctions

Réalisez vos opérations facilement grâce à des outils pratiques tels que le système de menus intégrés et la fonctionnalité de messagerie. En mode DVD-VR avec un disque DVD-RAM, DVD-RW ou DVD-R, vous pouvez modifier les images enregistrées, créer une playlist (Liste de Lecture) et modifier une vidéo dans l'ordre établi en fonction de vos besoins.

Certification DivX

DivX, DivX Certified et les logos qui leur sont associés sont des marques déposées de DivXNetworks Inc et font l'objet d'une licence.

- Produit officiellement certifié par DivX®
- Lit toutes les versions de vidéos DivX® (incluant DivX® 6) en plus des fichiers média DivX® standard.















Mode EZ Record

Cette fonction vous permet d'initialiser et de finaliser un disque automatiquement. (Voir la page 34.)

AVANT DE LIRE LE GUIDE DE L'UTILISATEUR

Familiarisez-vous avec les termes ci-dessous avant de lire le guide de l'utilisateur.

Icônes utilisées dans ce manuel

Icône	Terme	Définition
	DVD	Indique qu'une fonction est disponible sur les disques DVD, DVD-R(V) ou DVD-RW(V) qui ont été enregistrés en mode vidéo.
	RAM	Désigne une fonction disponible sur un DVD-RAM.
	-RW	Désigne une fonction disponible sur un DVD-RW.
	-R	Désigne une fonction disponible sur un DVD-R.
	CD	Indique qu'une fonction est disponible sur CD de données (CD-R ou CD-RW).
	JPEG	Implique que la fonction JPEG est disponible pour les disques CD-RW/-R ou DVD-RW/-R/-RAM.
	MP3	Implique que la fonction MP3 est disponible pour les disques CD-RW/-R ou DVD-RW/-R/-R.
	DivX	Implique que la fonction est disponible pour les disques CD-RW/-R ou DVD-RW/-R/-R.
	Attention	Indique que la configuration peut être annulée ou qu'une fonction n'est pas prise en charge.
	REMARQUE	Indique que la page comporte des conseils ou des instructions permettant de mieux utiliser une ou plusieurs fonctions.
	Touche express	Fonction qui peut être activée en n'appuyant que sur une touche.
	Touche ANYKEY	Fonction qui peut être activée en appuyant sur la touche ANYKEY.

Comment utiliser ce guide

- 1) Assurez-vous de lire attentivement le chapitre Consignes de sécurité avant d'utiliser ce produit. (Voir les pages 2 à 7)
- 2) En cas de problème, consultez la section Dépannage aux pages 67 à 68.

Droits d'auteur

©2008 Samsung Electronics Co.

Tous droits réservés. Toute reproduction du présent guide, partiellement ou dans sa totalité, est interdite sans le consentement écrit de Samsung Electronics Co.

Mise en route

UTILISATION DE L'ENREGISTREUR DVD

Étape 1 : choix du type de disque

Cet appareil permet d'effectuer des enregistrements sur les types de disques ci-dessous. Utilisez un disque réinscriptible DVD-RW ou DVD-RAM si vous prévoyez enregistrer à plusieurs reprises sur le même disque, ou si vous souhaitez modifier le contenu du disque après l'enregistrement. Choisissez un disque DVD-R (qui n'est pas réinscriptible) si vous souhaitez protéger votre enregistrement sans y apporter de modification ultérieure.



Étape 2 : formatage du disque avant l'enregistrement

L'enregistreur DVD formate automatiquement un disque vierge lorsqu'il est inséré dans l'appareil.

Utilisation d'un DVD-RAM/-RW

Lorsque vous insérez un disque DVD-RAM/-RW vierge, le message "Disque non initialisé. Souhaitez-vous initialiser ce disque?" s'affiche.

Utilisation d'un DVD-R

Il n'est pas nécessaire de formater un disque DVD-R neuf. Il fonctionne automatiquement en mode vidéo à son insertion. Le menu de configuration vous permet de le formater au format VR. Le mode du disque neuf ne peut être modifié qu'une seule fois à l'insertion.



- Un DVD-RW/-R peut être utilisé en mode DVD-V ou en mode DVD-VR, mais pas les deux à la fois.
- Vous pouvez formater un DVD-RW/-R en mode V ou VR via le gestionnaire de réglages du disque. Cependant, toutes les données sont perdues lors de cette réinitialisation.

Étape 3 : enregistrement

Il existe deux méthodes d'enregistrement : l'enregistrement direct (Enregistrement d'un programme de télévision en cours de visionnement) et le Timer Recording (l'enregistrement par minuterie).

L'enregistrement programmé est déterminé comme suit : Mode d'enregistrement : HQ (haute qualité), HSP, SP (qualité normale), LSP, ESP, LP, EP, SLP (enregistrement à vitesse lente). Lorsque l'enregistrement est en mode AUTO, le disque est enregistré à la meilleure qualité d'image permis par le temps résiduel du disque.

Étape 4 : lecture

Sélectionnez le titre souhaité dans la liste des titres pour commencer la lecture. Un DVD est composé de sections qu'on nomme des Titres (titres) et de Subsections (sous-titres) qu'on nomme des chapitres. Au cours d'un enregistrement, un titre (titre) est créé à chaque coupure, c'est-à-dire chaque fois que vous arrêtez puis redémarrez l'enregistrement. Si la fonction est réglée dans le menu de configuration, les chapitres sont créés automatiquement sans tenir compte du type de disque.

Étape 5 : modification d'un disque déjà enregistré

Le contenu d'un disque peut être modifié plus facilement que celui d'une cassette vidéo. Cet enregistreur DVD offre plusieurs fonctions de modifications qui ne sont utilisables qu'avec des DVD.

Un menu simple et facile à utiliser vous permet de supprimer, renommer, verrouiller, etc. les éléments d'un titre (titre) enregistré.

Création d'une playlist (Liste de Lecture) (pour DVD-RAM, DVD-RW et DVD-R en mode DVD-VR)

Ce graveur vous permet de créer/modifier une nouvelle liste de lecture sur le même disque sans en modifier l'enregistrement original.

Étape 6 : Enregistrement complet et lecture sur d'autres appareils DVD

Si vous souhaitez lire votre DVD sur d'autres appareils DVD, vous devez d'abord terminer l'enregistrement. Complétez d'abord toutes vos opérations de modification et d'enregistrement. Terminez l'enregistrement du disque.

Si vous utilisez un disque DVD-RW/-R en mode DVD-VR

Vous devez toujours terminer l'enregistrement d'un disque avant d'en faire la lecture, bien qu'en général cela ne soit pas nécessaire sur un appareil compatible avec le mode DVD-VR.

Si vous utilisez un disque DVD-RW/-R en mode vidéo (DVD-V)

Terminez l'enregistrement du disque si vous souhaitez en faire la lecture sur un autre appareil que cet enregistreur DVD. Lorsque vous avez terminé l'enregistrement, vous ne pouvez plus enregistrer d'autres titres ni modifier son contenu.



- Le mode EZ Record vous permet d'initialiser automatiquement. (Voir la page 34)

DÉBALLAGE

Accessories

Vérifiez la présence de tous les accessoires indiqués plus bas.

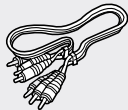

Câble audio/vidéo
(AC39-00073A)

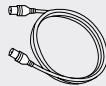

Câble RF pour raccordement au téléviseur
(AC39-42001j)



Télécommande
(AK59-00061S)



Piles AAA pour la télécommande
(AC43-12002H)

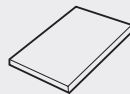

Manuel d'instructions
(AK68-00000A)

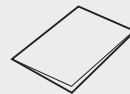

Guide de prise en main rapide
(AK68-00000A)

Mise en route

Branchement du cordon électrique

Après avoir raccordé tous les appareils, branchez le cordon d'alimentation à la prise de courant murale.

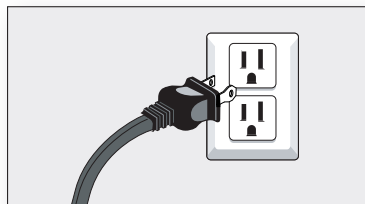

“Auto” s’affiche à l’écran. Ceci signifie que l’heure actuelle est en cours de réglage automatique (Programme Auto) par le biais de l’antenne connectée et que la chaîne est également en cours de réglage.

Ce réglage peut durer quelques minutes.

Si le graveur DVD fonctionne correctement, l’heure se règle automatiquement et s’affiche sur le panneau frontal.



- Suite au réglage automatique de l’heure, le graveur exécutera la programmation du pré-réglage automatique pendant 3 minutes.

Ce processus dure 3 minutes environ. Si le graveur est allumé pendant le processus celui-ci s’arrêtera. Dans ce cas, effectuer le réglage automatique à partir du MENU (voir page 27).

Préparation de la télécommande

Insertion des piles dans la télécommande

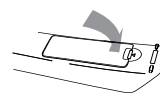
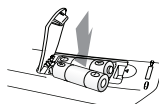

1. Retirez le couvercle à l’arrière de la télécommande tel qu’indiqué. .

2. Insérez deux piles AAA.
Veillez à ce que les pôles « + » et « - » des piles s’alignent avec l’illustration à l’intérieur du compartiment.

3. Remplacez le couvercle.
Les piles devraient durer environ douze mois en utilisation normale.

Si la télécommande ne fonctionne pas correctement:

- Vérifiez la polarité +/- des piles.
- Vérifiez si les piles sont déchargées.
- Vérifiez si un obstacle empêche le signal de la télécommande de se rendre à l’enregistreur DVD avec magnétoscope.
- Vérifier s’il y a une source d’éclairage fluorescent à proximité.

Débarrassez-vous des piles déchargées conformément à la réglementation environnementale en vigueur dans votre région. Ne les jetez pas avec les ordures ménagères.

- delete this page.

Mise en route

Aperçu de la télécommande

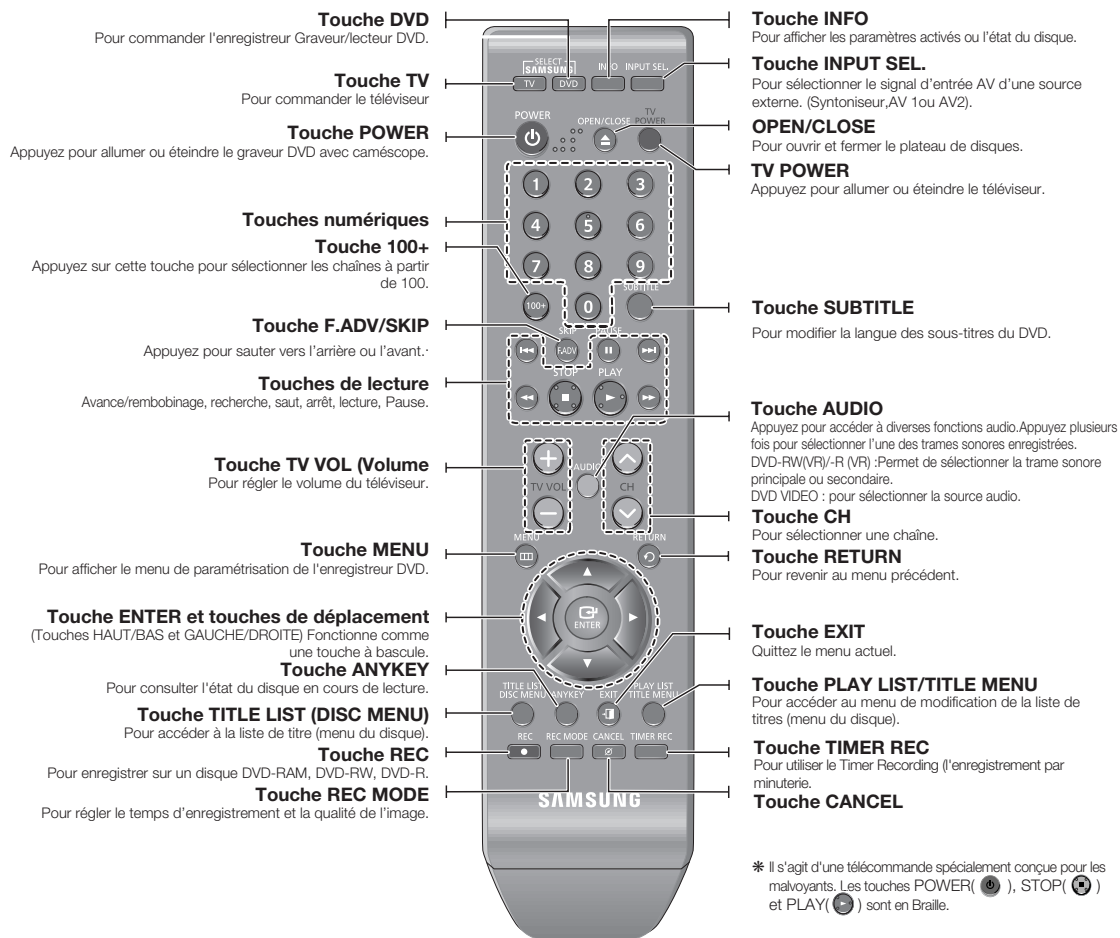

DESCRIPTION

Panneau avant

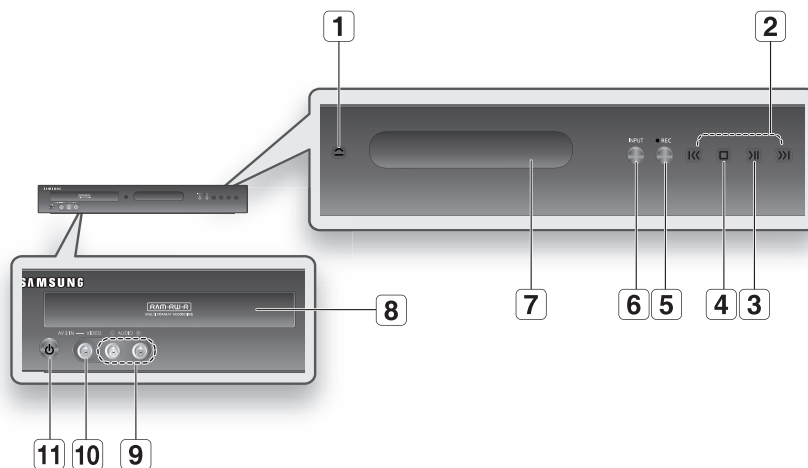

1	OUVERTURE ET FERMETURE DU PLATEAU DE DISQUES DVD	2	TOUCHE CH (V/∧), RECHERCHE/SAUT	3	TOUCHE LECTURE/PAUSE
4	TOUCHE STOP (ARRÊT)	5	ENREGISTREMENT	6	Touche INPUT (SOURCE)
7	AFFICHEUR DU PANNEAU AVANT	8	PLATEAU DE DISQUES DVD	9	PRISES D'ENTRÉE AUDIO L (GAUCHE), R (DROITE) (AV IN 2)
10	PRISE D'ENTRÉE VIDÉO (AV IN 2)	11	TOUCHE ALIMENTATION		

Mise en route

Afficheur du panneau avant

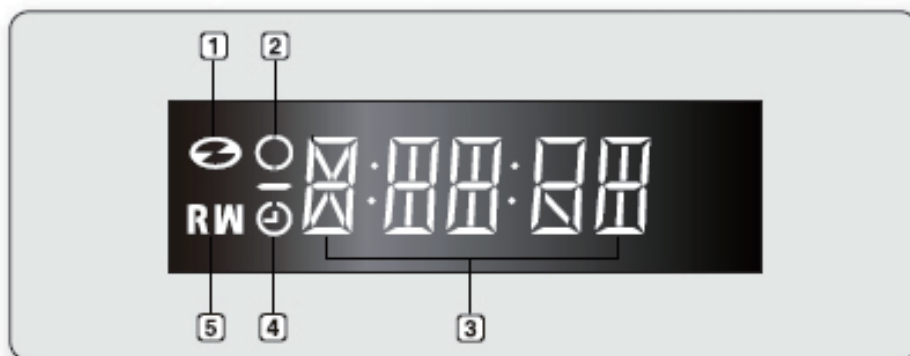

1 Témoin Disque présent	2 Témoin ENR.	3 Témoin ÉTAT
4 Témoin MINUTERIE	5 Témoin MÉDIA du disque	

Panneau arrière

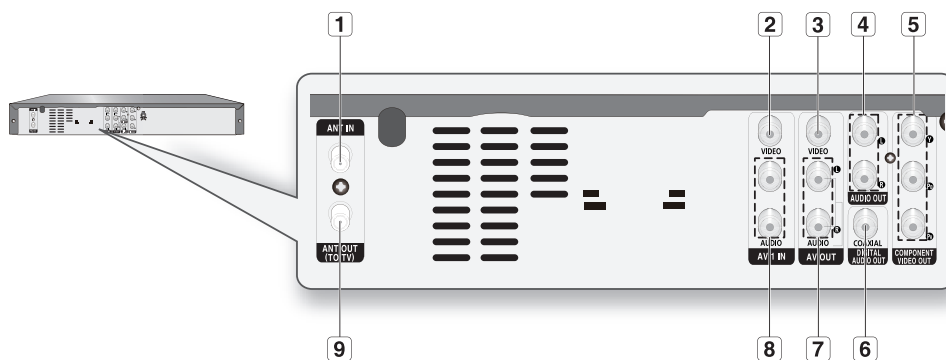

1 ENTRÉE D'ANTENNE / SORTIE D'ANTENNE	2 PRISE D'ENTRÉE VIDÉO (AV 1 IN)	3 PRISES DE SORTIE VIDÉO (AV OUT)
4 PRISES D'ENTRÉE AUDIO (SORTIE COMPOSANT)	5 PRISES DE SORTIE VIDÉO COMPOSANT	6 PRISE DE SORTIE AUDIO NUMÉRIQUE(COAXIALE)
7 PRISES DE SORTIE AUDIO (AV OUT)	8 PRISES D'ENTRÉE AUDIO (AV 1 IN)	

raccordement et configuration

RACCORDEMENT DU CÂBLE D'ANTENNE

Il existe plusieurs façons de raccorder votre graveur de DVD . Sélectionnez ci-dessous le type d'antenne souhaité.

Antenne + Graveur DVD + téléviseur : Sans câblesélecteur

Vous pouvez enregistrer les canaux non brouillés en sélectionnant la chaîne sur le graveur DVD. Utilisez aussi cette méthode si vous visionnez les chaînes sans câblesélecteur.

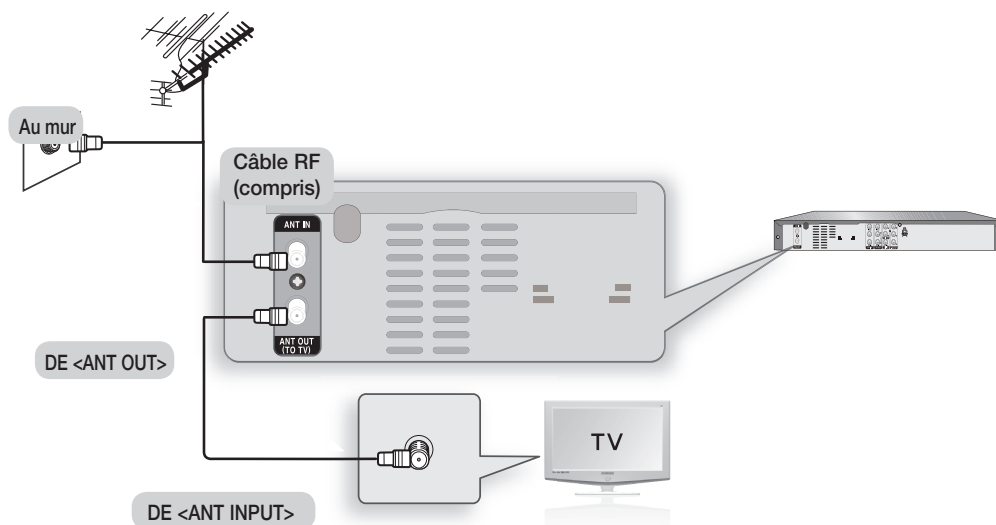

- Le connecteur VHF/UHF ANT (RF) OUT (SORTIE VHF / UHF / RF) de cet appareil ne transmet que les signaux reçus par l'antenne. Il ne transmet pas de signaux Audio/Vidéo. Vous devez raccorder les câbles Audio/Vidéo pour visionner un vidéo à partir de l'appareil. (Lecture DVD par exemple)

raccordement et configuration

RACCORDEMENT DE LA SORTIE VIDÉO

Il existe plusieurs façons de raccorder votre graveur de DVD .

Vous devez utiliser l'un des raccordements audio / vidéo suivants pour cet appareil.

Raccordement aux prises d'entrée vidéo Composante (Y, P_B, P_R)

Raccordez des câbles Component (Composante) (non fournis) entre la prise COMPONENT OUT (SORTIE COMPOSANTE) (Y, P_B, P_R) du graveur DVD et les prises COMPONENT IN (ENTRÉE COMPOSANTE) (Y, P_B, P_R) du téléviseur.

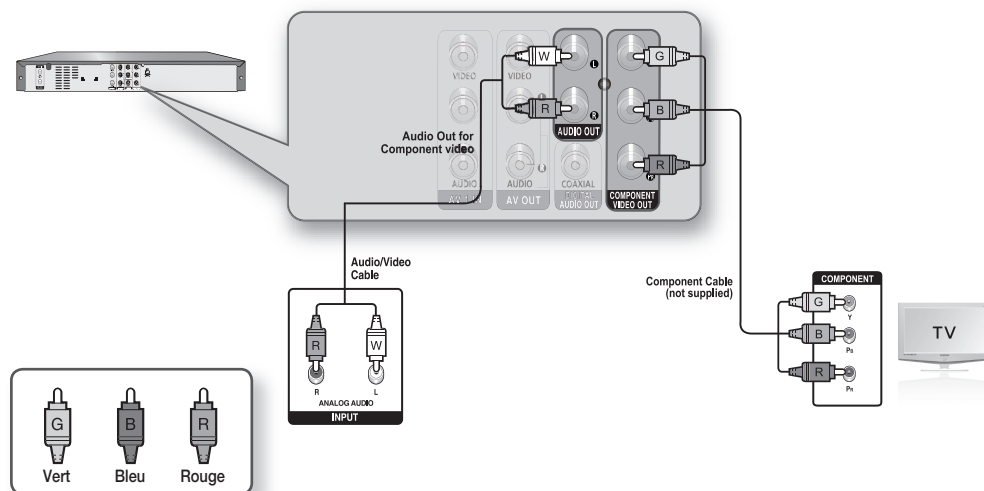

- Vous pourrez profiter d'images de qualité. La connexion composant vidéo décompose l'image en signaux noirs et blancs (Y), bleus (P_B), et rouges (P_R), permettant ainsi de fournir des images claires et nettes.
- Branchez les câbles audio (blanc et rouge) sur les prises AUDIO OUT composant de l'enregistreur DVD et les prises AUDIO IN composant du téléviseur. (Voir les pages 21 à 22)
- Balayage progressif
 - Si votre téléviseur peut accueillir le balayage progressif, vous pourrez apprécier des vidéos de très haute qualité en appuyant sur la configuration du balayage progressif. (Le câble Composante doit être raccordé.)



- Comparé au balayage vidéo entrelacé standard, le balayage progressif double le nombre de lignes de trame transmises à votre téléviseur, reproduisant une image plus stable, sans scintillement et plus nette que le balayage vidéo entrelacé. La prise de sortie Component (composantes) du lecteur DVD peut être utilisée pour le mode de sortie progressif disponible uniquement avec les téléviseurs pouvant accueillir ce mode.
- Sortie Progressive Scan (Balayage progressif) (480p)
Les consommateurs devraient remarquer que tous les téléviseurs à haute définition ne sont pas compatibles avec cet appareil et pourraient reproduire certains objets dans l'image. Si vous éprouvez des problèmes de balayage progressif 480p, nous vous recommandons le retour au raccordement à la sortie <standard définition> (définition normale). Si vous avez des questions concernant la compatibilité de votre téléviseur avec ce modèle, veuillez contacter notre service à la clientèle au 1.800.SAMSUNG.

Raccordement à une prise d'entrée vidéo

Raccordez un câble vidéo (jaune) entre la prise d'entrée VIDEO OUT (SORTIE VIDÉO) (jaune) du graveur DVD et la prise d'entrée VIDEO IN (ENTRÉE VIDÉO) (jaune) du téléviseur.

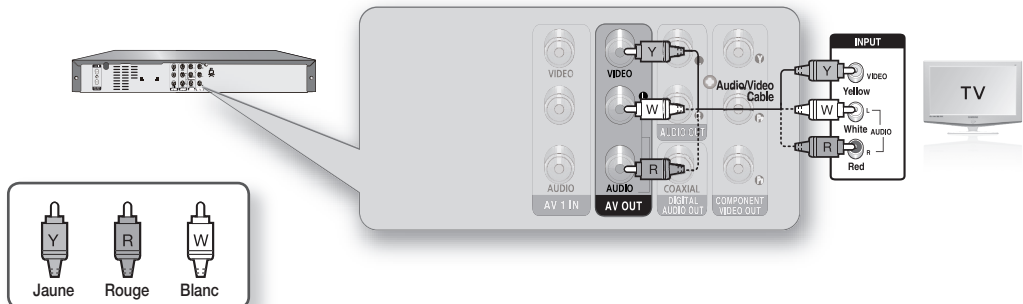

- Vous pourrez profiter d'images de qualité.
Cette connexion fournit la sortie à résolution 480i pour votre téléviseur.
- Raccordez les câbles audio (blanc et rouge) entre les prises AUDIO OUT (SORTIE AUDIO) du graveur DVD et les prises AUDIO IN (ENTRÉE AUDIO) du téléviseur. (Voir les pages 21 à 22)

RACCORDEMENT DU CÂBLE AUDIO

Sélectionnez une connexion audio sur les pages suivantes.

Raccordement à un téléviseur

Ce raccordement utilise les haut-parleurs de votre téléviseur.

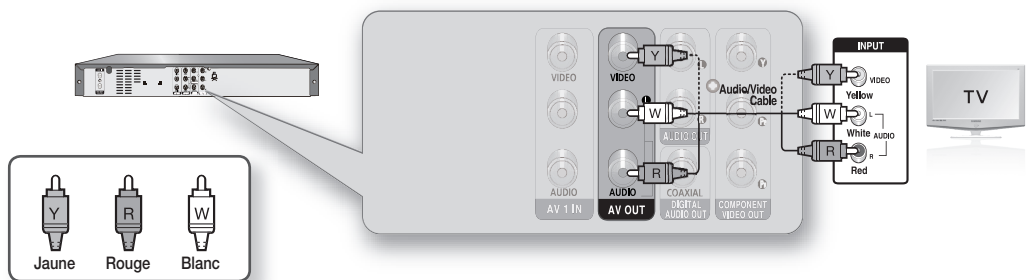

raccordement et configuration

Raccordement à un amplificateur stéréo à prises d'entrée analogiques

Utilisez les prises AUDIO OUT (SORTIE AV) si votre amplificateur stéréophonique ne possède que les prises AUDIO INPUT (L & R) (ENTRÉE AUDIO) (G et D).

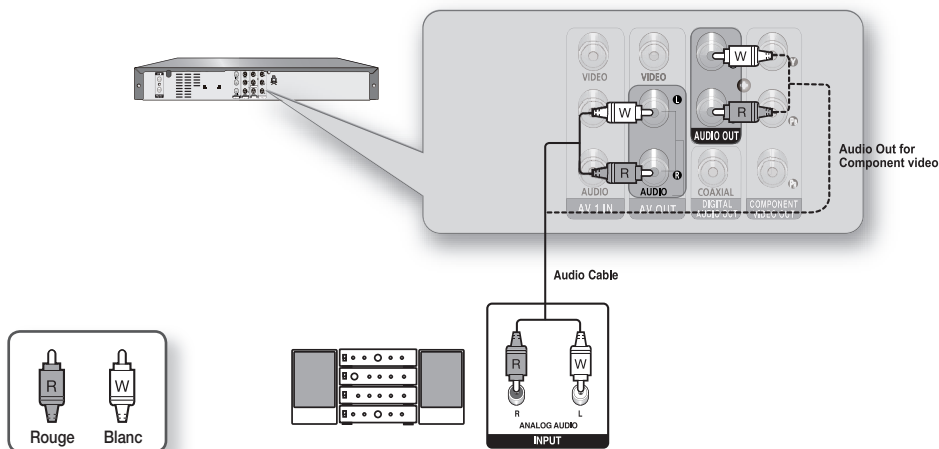

Raccordement à un amplificateur AV à prises d'entrée numériques

Utilisez ce raccordement si votre amplificateur AV possède un décodeur numérique Dolby Digital ou DTS et une prise d'entrée numérique. Vous devez régler les conditions audio pour profiter du son numérique Dolby Digital ou DTS. (Voir la page 30~32)

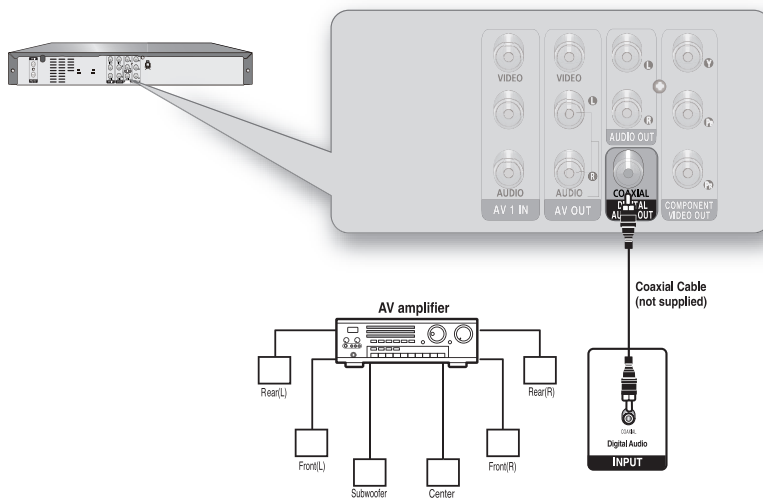

Fabriqué sous licence de Dolby Laboratories. "Dolby" et le symbole du double-D sont des marques de commerce de Dolby Laboratories.

Fabriqué sous licence des N° de brevets des É.-U. : 5,451,942 & autres brevets des É.-U. et mondiaux ou brevets en instance.

DTS et DTS Digital Out sont des marques déposées et les logos et symboles DTS demeurent des marques de commerce de DTS, Inc.

© 1996-2007 DTS, Inc. Tous droits réservés.

RACCORDEMENT D'APPAREILS PÉRIPHÉRIQUES

Vous pouvez raccorder le graveur DVD à des appareils périphériques et visualiser ou enregistrer leurs contenus de sortie.

Raccord d'un magnétoscope, décodeur/récepteur satellite ou lecteur DVD aux prises AV 1 IN

Raccordement d'un magnétoscope ou d'un appareil périphérique aux prises AV 1 IN (ENTRÉE AV) du graveur DVD.

Il vous est possible d'enregistrer à partir d'appareils périphériques (magnétoscope, boîtier décodeur ou lecteur DVD) (Magnétoscope, décodeur/récepteur satellite ou DVD).

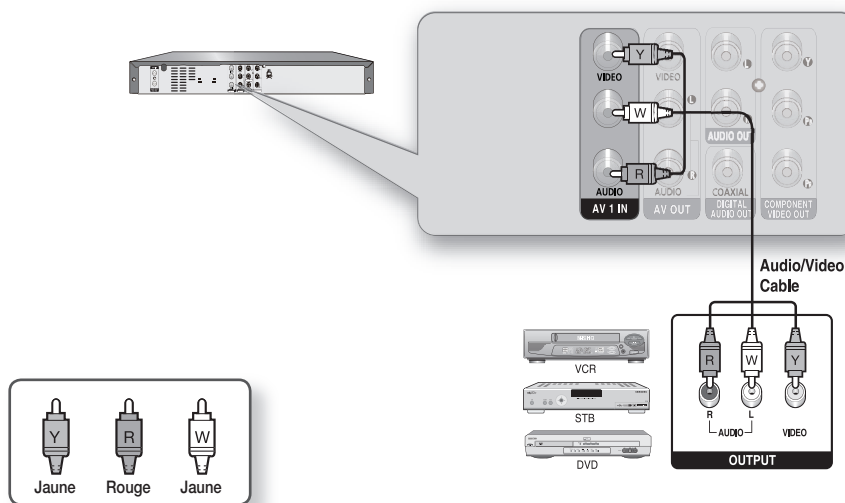

- Permet aussi l'utilisation des prises AV 2 IN (ENTRÉE AV 2) sur le panneau avant du graveur DVD.
- Appuyez sur la touche **INPUT SEL.** pour sélectionner l'entrée AV1.
- Les contenus protégés contre la copie ne peuvent être enregistrés.

raccordement et configuration

Raccord à un caméscope

L'enregistrement à partir d'un périphérique (caméscope) est possible grâce aux prises AV2 IN (ENTRÉE) situées sur le devant du graveur DVD.

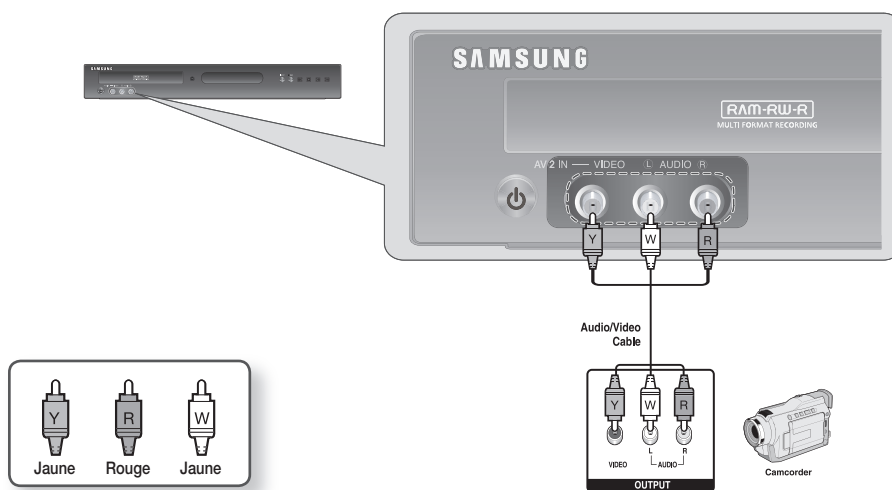

- ✍ Pour utiliser le caméscope dans ce mode, reportez-vous au manuel de l'utilisateur.

configuration du système

NAVIGATION DANS LE MENU DE L'ÉCRAN

Le menu de l'écran permet d'activer et de désactiver certaines fonctions de l'enregistreur DVD.

Appuyez sur la touche **MENU** pour accéder à l'écran des menus puis utilisez les touches suivantes pour naviguer dans les menus.

1. Touches ▲▼
Pour déplacer la barre de sélection soit verticalement ▲▼, soit horizontalement vers d'autres sous-menus ou options.
2. Touche **ENTER**
Pour confirmer tout nouveau réglage.
3. Touche **RETURN**
Pour revenir au menu précédent ou pour quitter le menu à l'écran.
4. Touche **EXIT**
Appuyez pour quitter le menu d'affichage à l'écran.



RÉGLAGE FACILE

Pour effectuer le minimum de réglages de base avant d'utiliser votre graveur DVD, suivez les étapes ci-après. Effectuez la configuration dans l'ordre suivant.

1. Lorsque l'appareil est en mode Stop (Arrêt), appuyez sur la touche **MENU**.
2. Sélectionnez **Réglage** en déplaçant la barre de sélection à l'aide des touches ▲▼, puis appuyez sur **ENTER**.
3. Sélectionnez **Réglage facile** en déplaçant la barre de sélection à l'aide des touches ▲▼, puis appuyez sur **ENTER**.
Le message " Suivez le guide pour les réglages initiaux. Avant de commencer, assurez-vous que vous avez effectué toutes les connexions nécessaires." apparaît.
4. Sélectionnez **Début** en déplaçant la barre de sélection à l'aide des touches ◀ ▶.
5. Appuyez sur **ENTER**.
L'écran de configuration de la langue d'affichage apparaît.
6. Sélectionnez l'écran pour laquelle vous souhaitez choisir une langue, en déplaçant la barre de sélection à l'aide des touches ▲▼, puis appuyez sur **ENTER**.
Le message " Appuyez sur [ENTER] pour démarrer le balayage des canaux analogiques." apparaît.

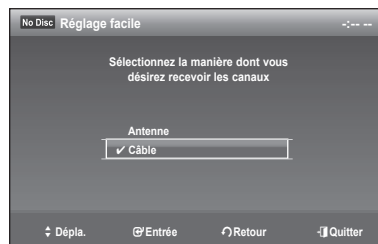
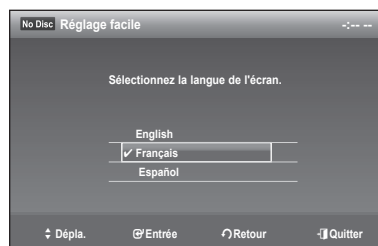
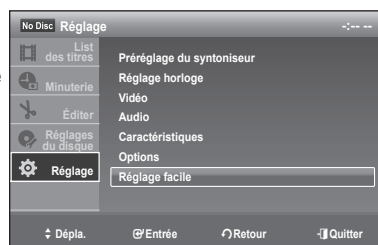

configuration du système

7. Appuyez sur **ENTER**.

Appuyez sur les flèches ▲▼ pour sélectionner le système de diffusion souhaité. puis appuyez sur **ENTER**.

Lancez le balayage automatique, puis pour faire apparaître ensuite les réglages de l'horloge.

8. Appuyez sur les flèches ▲▼ pour sélectionner une méthode de réglage de l'horloge. puis appuyez sur **ENTER**.

Si vous sélectionnez Auto, l'écran de configuration du fuseau horaire apparaît.

9. Appuyez sur les flèches ▲▼ pour sélectionner le fuseau horaire de votre région, puis appuyez sur **ENTER**.

L'écran de configuration du type de téléviseur apparaît.

10. Sélectionnez type de téléviseur que vous souhaitez paramétrer en déplaçant la barre de sélection dans la liste à l'aide des touches ▲▼, puis appuyez sur **ENTER**.

Le message " Le réglage facile est terminé." apparaît.

11. Appuyez sur **ENTER**.

Le réglage facile est terminé. Tous les raccordements et les paramétrages sont complétés.

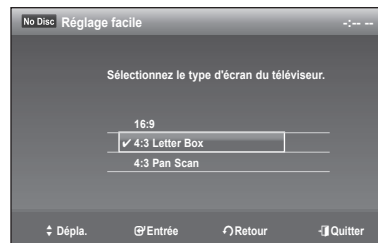
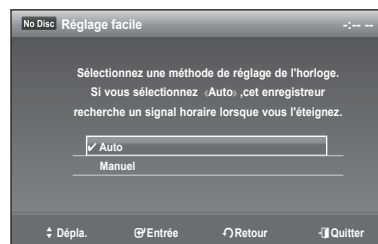
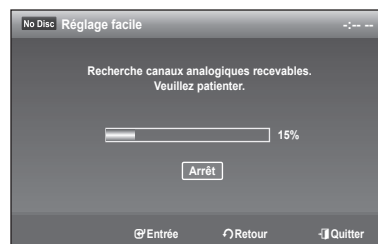

PRÉRÉGLAGE DU SYNTONISEUR

1. Lorsque l'appareil est en mode Stop (Arrêt) ou aucun disque, appuyez sur la touche **MENU**.
2. Sélectionnez **Réglage** en déplaçant la barre de sélection à l'aide des touches ▲▼, puis appuyez sur **ENTER**.
3. Sélectionnez **Préréglage du syntoniseur** en déplaçant la barre de sélection à l'aide des touches ▲▼, puis appuyez sur **ENTER**.

Antenne/Câble

Si les chaînes ont été détectées automatiquement, il n'est pas nécessaire de les programmer (voir la prise en main rapide, pages 25 et 26). Sélectionnez le système de diffusion par câble RF. Pour régler, suivez les étapes 1 à 3

- Antenne
- Câble

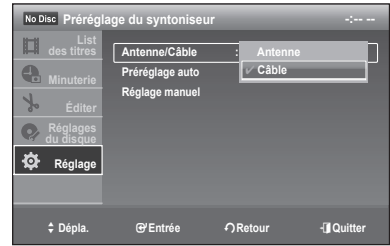

Préréglage auto

Préréglage auto permet de préréglager automatiquement tous les canaux recevables.



- L'enregistreur DVD avec magnétoscope recherchera automatiquement toutes les chaînes recevables pour le syntoniseur sélectionné. Cette procédure peut durer quelques minutes.
- Après avoir terminé cette procédure, l'enregistreur affichera le canal recevable dont le numéro est le plus bas.
- Si vous souhaitez interrompre ou annuler le balayage, appuyez sur la touche **ENTER**.

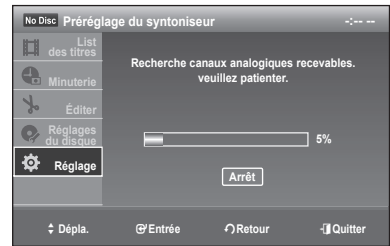

Réglage manuel

Utilisez cette fonction pour ajouter des chaînes qui n'ont pas été détectées par la fonction Préréglage auto ou pour supprimer une chaîne détectée.

1. Sélectionnez **Réglage manuel**, à l'aide des touches ▲▼ puis appuyez sur **ENTER**.
2. À partir de l'écran Sélectionner un canal, appuyez sur ▲▼ ou sur les touches numériques pour sélectionner les canaux que vous souhaitez ajouter ou effacer. Appuyez ensuite sur **ENTER**.
 - L'utilisation des touches **CH/TRK** (▲/▼) pour sélectionner un canal permet d'ajouter ou d'effacer un canal à la fois en entrant son numéro.
 - Utilisez les touches ▲▼ de la section de la télécommande pour passer directement au prochain numéro de canal détecté avec la fonction Préréglage auto.
3. Sélectionnez **Ajouter**, **Effacer** ou **Quitter** en déplaçant la barre de sélection à l'aide des touches ◀▶, puis appuyez sur **ENTER**.

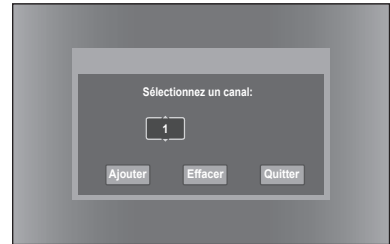

RÉGLAGE HORLOGE

Ce sous-menu permet de régler l'horloge.

1. Lorsque l'appareil est en mode Stop (Arrêt) ou Pas de disque, appuyez sur la touche **MENU**.
2. Sélectionnez **Réglage** en déplaçant la barre de sélection à l'aide des touches ▲▼, puis appuyez sur **ENTER**.
3. Sélectionnez **Réglage horloge** en déplaçant la barre de sélection à l'aide des touches ▲▼, puis appuyez sur **ENTER**.
4. Appuyez sur les flèches ▲▼ pour sélectionner l'option de réglage de l'horodatage illustrée sur les pages qui suivent, puis appuyez sur **ENTER**.
5. Sélectionnez le sous-élément spécifique à cette option que vous souhaitez paramétrer en déplaçant la barre de sélection dans la liste à l'aide des touches ▲▼, puis appuyez sur **ENTER**.



configuration du système

Réglage auto horloge

Ce sous-menu permet de régler l'horloge. L'horloge doit être réglée si vous comptez utiliser le timer recording (l'enregistrement par minuterie).

1. Sélectionnez **Auto** en déplaçant la barre de sélection à l'aide des touches ▲▼, puis appuyez sur **ENTER**.
2. Accédez au sous-menu (Can.réglage horloge, Fuseau horaire ou Heure d'été), en appuyant sur les touches ▲▼, puis appuyez sur **ENTER**.



- L'antenne doit être branchée pour régler l'Auto Clock (Auto Horloge). Consultez les pages 19 pour plus d'information concernant la connexion de l'antenne.
- L'horloge se règle automatiquement dès que vous éteignez l'enregistreur DVD avec magnétoscope.

Can.réglage horloge :

Sélectionnez un canal dont le signal contient la date et l'heure en déplaçant la barre de sélection à l'aide des touches ▲▼, puis appuyez sur **ENTER**.

Sélectionnez Automatique pour trouver automatiquement le canal.

Fuseau horaire

Sélectionnez le fuseau horaire correspondant à votre région en déplaçant la barre de sélection à l'aide des touches ▲▼, puis appuyez sur **ENTER**.

Sélectionnez Automatique pour régler le fuseau horaire automatiquement.

Heure d'été :

Appuyez sur les touches ▲▼ pour sélectionner **Oui** ou **Non** puis appuyez sur la touche **ENTER**.

Sélectionnez Auto pour régler l'heure d'été automatiquement.

Réglage de l'horloge manuellement

Si le processus de configuration automatique ne parvient pas à régler l'horloge interne de l'enregistreur DVD en trouvant un canal de télévision locale, réglez la date et l'heure manuellement en procédant comme suit.

1. Sélectionnez **Manuel** en déplaçant la barre de sélection à l'aide des touches ▲▼, puis appuyez sur **ENTER**.
2. Sélectionnez la Date du jour et l'heure actuelle en déplaçant la barre de sélection à l'aide des touches ▲▼◀▶, puis appuyez sur **ENTER**.

L'heure actuelle, après avoir été sauvegardée en mémoire, apparaît sur l'afficheur du panneau avant lorsque l'appareil est éteint.

▲▼ : Permet de régler la valeur à entrer.

Vous pouvez également régler cette valeur en utilisant les touches numériques de 1 à 9.

◀▶ : Permet de se déplacer d'un élément à l'autre.

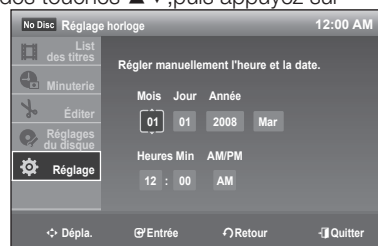
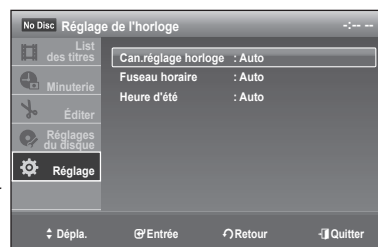

CONFIGURATION DES OPTIONS D’AFFICHAGE VIDÉO

Cette fonction vous permet de configurer les réglages vidéo.

Cette fonction dépend du type de disque. Il est possible qu'elle ne fonctionne pas pour certains types de disques.

1. Lorsque l'appareil est en mode Stop (Arrêt), appuyez sur la touche **MENU**.
2. Sélectionnez **Réglage** en déplaçant la barre de sélection à l'aide des touches **▲▼**, puis appuyez sur **ENTER**.
3. Sélectionnez **Vidéo** en déplaçant la barre de sélection à l'aide des touches **▲▼**, puis appuyez sur **ENTER**.
Le menu des options vidéo sera affiché.



4. Appuyez sur les flèches **▲▼** pour sélectionner l'option vidéo illustrée sur les pages qui suivent, puis appuyez sur **ENTER**.
5. Sélectionnez le sous-élément spécifique à cette option que vous souhaitez paramétrer en déplaçant la barre de sélection dans la liste à l'aide des touches **▲▼**, puis appuyez sur **ENTER**.



- Appuyez sur la touche **RETURN** pour revenir au menu précédent.
Appuyez sur la touche **EXIT** (⏻) pour quitter le menu.

Type TV

Vous pouvez au besoin régler le format d’affichage à l’écran en fonction du type de téléviseur que vous avez.

- **16:9** : Vous pouvez voir en entier l'image 16:9 sur votre téléviseur à grand écran.
- **4:3 Letter Box** : Sélectionnez cette option quand vous voulez voir en entier l'image 16:9 produite par le DVD, même si vous possédez un téléviseur au format d'image 4:3, des barres noires apparaissent au haut et au bas de l'écran.
- **4:3 Pan Scan** : Sélectionnez ce format conventionnel quand vous voulez voir la partie centrale de l'image 16:9 (l'image sera coupée à l'extrême gauche et à l'extrême droite).



Niveau du noir

Cette fonction permet de régler le niveau du noir de l'écran.

- **Oui** : Norme de niveau de noir selon la référence NTSC afin d'obtenir une luminance et un contraste réguliers avec toutes les sources de signal. Sélectionnez cette fonction pour assombrir l'écran.
- **Non** : Augmente le niveau de noir afin d'améliorer la luminance et le contraste pour le visionnement de DVD. Sélectionnez cette fonction pour éclaircir l'écran.



Contrôle de l'image

Sélectionnez le réglage de l'image des signaux vidéo des prises de sortie AV.

Vous pouvez ajuster le signal vidéo d'un DVD à partir du graveur afin d'obtenir la qualité d'image souhaitée.

Sélectionnez le réglage approprié au programme à visionner.

- Cette fonction ne peut être utilisée que lorsque les prises Vidéo Out (AV out) sont branchées mais elle est désactivée pour les prises Component.
- **Dynamique 1** : Produit une image dynamique et plus nette en améliorant le contraste et la couleur.
- **Dynamique 2** : Produit une image plus dynamique que la fonction « Dynamic 1 » en améliorant encore plus le contraste et la couleur.
- **Standard** : Présente une image normale (la fonction est désactivée).

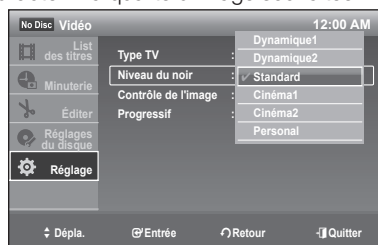

configuration du système

- **Cinéma 1** : Les blancs sont plus blancs et les noirs plus riches. De plus, le contraste des couleurs est amélioré.
- **Cinéma 2** : Améliore les détails des zones sombres en augmentant le niveau de noir.
- **Personal** : Permet d'ajuster la luminance, le contraste, les couleurs et les teintes à l'aide des flèches ▲▼◀▶.

Progressive Scan

Cette fonction n'est disponible qu'en sortie vidéo Composantes. Ce réglage vous permet de sélectionner l'un des modes progressifs. Pour visionner en mode « Balayage progressif », branchez en premier lieu le câble composantes. (Voir page 20) Assurez-vous que les câbles composantes sont branchés correctement.

- Oui
- Non



- Le réglage progressif n'est disponible que lorsque le graveur est en mode d'arrêt.



CONFIGURATION DES OPTIONS AUDIO

Cette fonction vous permet de configurer les options audio.

1. Lorsque l'appareil est en mode Stop (Arrêt), appuyez sur la touche **MENU**.
2. Sélectionnez **Réglage** en déplaçant la barre de sélection à l'aide des touches ▲▼, puis appuyez sur **ENTER**.
3. Sélectionnez **Audio** en déplaçant la barre de sélection à l'aide des touches ▲▼, puis appuyez sur **ENTER**.
4. Appuyez sur les flèches ▲▼ pour sélectionner l'option audio illustrée sur les pages qui suivent, puis appuyez sur **ENTER**.
5. Sélectionnez le sous-élément spécifique à cette option que vous souhaitez paramétrer en déplaçant la barre de sélection dans la liste à l'aide des touches ▲▼, puis appuyez sur **ENTER**.



- Appuyez sur la touche **RETURN** pour revenir au menu précédent. Appuyez sur la touche **EXIT** (⏻) pour quitter le menu.



Son du syntoniseur

Vous permet de sélectionner le réglage d'écoute d'émissions d'ordre général ou bilingues.

- **Main** : Sélectionnez Main (Principale) si vous souhaitez entendre la trame sonore principale. En général, la trame principale contient le signal audio de diffusion normal.
- **SAP** : Pour les émissions bilingues, sélectionnez SAP (Secondary Audio Program) pour entendre la trame sonore alternative. Veuillez vous assurer que l'émission que vous regardez diffuse le signal SAP.



Sortie numérique

Sélectionnez les options de sortie audio DIGITAL AUDIO OUT (COAXIAL).

Les éléments de configuration ci-après changent la méthode de sortie des signaux audio pour le raccordement d'un périphérique tel qu'un amplificateur (syntoniseur) à l'aide d'une prise d'entrée numérique. Pour plus de détails, voir la rubrique « Raccordement AV du syntoniseur » page 22.

- 
 Si vous raccordez un périphérique qui ne peut pas accueillir le signal audio sélectionné, les enceintes acoustiques reproduiront un bruit puissant (ou aucun son); cela peut endommager les haut-parleurs.



Dolby Digital (DVD uniquement)

Sélectionnez le type de signal Dolby Digital intégré.

- **D-PCM** : À sélectionner lorsque le graveur est raccordé à un périphérique audio sans décodeur Dolby Digital intégré.
- **Dolby Digital** : À sélectionner lorsque le graveur est raccordé à un périphérique audio possédant un décodeur Dolby Digital intégré.



DTS (DVD VIDÉO uniquement)

Permet le choix de sortie DTS ou non.

- **Oui** : À sélectionner lorsque le graveur est raccordé à un périphérique audio possédant un décodeur DTS intégré.
- **Non** : À sélectionner lorsque le graveur est raccordé à un périphérique audio sans décodeur DTS intégré.

Mixage Aval (DVD uniquement)

Change la méthode du mélange abaissé vers deux canaux pour la lecture d'un DVD possédant des éléments de son arrière (canaux) ou enregistré au format Dolby Digital.

- **Dolby Surround** : Sélectionnez pour profiter de la lecture d'un DVD multiplex sur deux canaux.
- **Normal** : Les signaux audio multi-canaux sont mélangés et abaissés sur deux canaux pour votre appareil stéréo.

- 
 Pour profiter de l'effet ambiophonique Dolby Digital, désactivez les réglages ambiophoniques du graveur DVD.



Audio DRC (Contrôle de gamme dynamique) (DVD uniquement)

Éclaircit le son lorsque le volume est réduit pour la lecture d'un DVD.

- **Standard** : Réglage normal.
- **TV** : Éclaircit les sons les plus faibles même si le volume est réduit.
- **Large Plage** : Vous donne le sentiment d'une interprétation en direct.



configuration du système

Balayage audio (DVD uniquement)

- **Oui** : Transmet les signaux audio en marche avant rapide (FF1) d'un disque DVD à trames sonores Dolby numérique.
- **Non** : Désactive la fonction. Aucun son n'est reproduit en cours de marche avant rapide (FF1).



- Le son n'est pas reproduit en cours du balayage audio.
- Cette fonction ne peut pas accueillir le format audio LPCM.



Ambiophonique

Active la fonction ambiophonique pour créer des enceintes acoustiques arrière virtuelles à partir d'un téléviseur stéréo ou de deux enceintes acoustiques avant.

- **Non** : Désactive l'effet.
- **Ambiophonique 1** : Crée un ensemble d'enceintes ambiophoniques virtuelles.
- **Ambiophonique 2** : Crée deux ensembles d'enceintes ambiophoniques virtuelles.
- **Ambiophonique 3** : Crée trois ensembles d'enceintes ambiophoniques virtuelles.



- Si le signal de lecture ne contient pas de signal ambiophonique, l'effet ne sera pas reproduit.
- Si vous sélectionnez l'un de ces modes ambiophoniques, désactivez les réglages ambiophoniques du téléviseur ou de l'amplificateur (syntoniseur).



Entrée AV Audio

Lorsque vous enregistrez à partir d'un appareil branché aux prises d'entrée AV vers un disque DVD sur le graveur, sélectionnez l'entrée audio AV.

- **Stéréo** : Enregistrement de la trame sonore stéréo uniquement.
- **Princip./Second.** : Vous pouvez enregistrer deux trames sonores sur un disque DVD-RW (mode VR) ou DVD-R (mode VR) à partir de deux sources (canal de gauche et canal de droite). Sélectionnez soit Main (left) (Principal - gauche) ou Sub (right) (Secondaire - droite) pour la lecture. Voir la touche AUDIO. (Voir page 16)



CONFIGURATION DES CARACTÉRISTIQUES

Cette fonction vous permet de configurer toutes les fonctions.

1. Lorsque l'appareil est en mode Stop (Arrêt), appuyez sur la touche **MENU**.
2. Sélectionnez **Réglage** en déplaçant la barre de sélection à l'aide des touches **▲▼**, puis appuyez sur **ENTER**.
3. Sélectionnez **Caractéristiques** en déplaçant la barre de sélection à l'aide des touches **▲▼**, puis appuyez sur **ENTER**.
4. Appuyez sur les flèches **▲▼** pour sélectionner les autres options illustrées sur les pages qui suivent, puis appuyez sur **ENTER**.
5. Sélectionnez le sous-élément spécifique à cette option que vous souhaitez paramétrer en déplaçant la barre de sélection dans la liste à l'aide des touches **▲▼**, puis appuyez sur **ENTER**.



Chapitre auto DVD

Un DVD-vidéo se compose de 'titres' et 'chapitres'. Lorsque vous enregistrez un programme, un titre est créé. Si vous utilisez cette fonction, le titre est divisé en chapitres.

Divise automatiquement un enregistrement (titre) en chapitres en insérant un signet de chapitre à intervalles prédéterminés. Les signets sont incorporés en cours d'enregistrement.

1. Sélectionnez **Chapitre auto DVD** en déplaçant la barre de sélection à l'aide des touches **▲▼**, puis appuyez sur **ENTER**.
2. Sélectionnez **Non**, **5Min** or **15Min** en déplaçant la barre de sélection à l'aide des touches **▲▼**, puis appuyez sur **ENTER**.
 - **Non** : Aucun signet incorporé.
 - **5Min** : Incorpore un signet de chapitre à intervalles approximatifs de 5 minutes.
 - **15Min** : Incorpore un signet de chapitre à intervalles approximatifs de 15 minutes.

Appuyez sur la touche **EXIT** pour quitter le menu.

3. Appuyez sur la touche **REC** pour débiter l'enregistrement. (Voir page 49 pour la configuration du mode d'enregistrement)
4. Appuyez sur la touche **STOP** pour arrêter l'enregistrement.
5. Pour vérifier le chapitre que vous avez créé en cours de lecture, appuyez sur la touche **ANYKEY**.

 ■ Vous pouvez créer jusqu'à 99 chapitres.

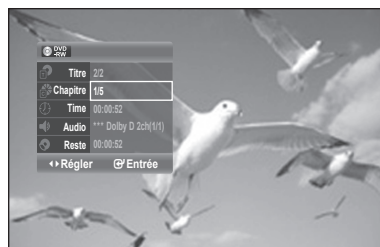

configuration du système

Format DVD-RW

Lorsque vous insérez un disque DVD-RW neuf, vous pouvez choisir le format d'enregistrement en fonction de vos besoins (mode VR ou Vidéo). (Voir page 6).

- **VR** : Formate automatiquement le disque en mode VR.
- **Vidéo** : Formate automatiquement le disque en mode vidéo.



EZ Record

Cette fonction vous permet d'finaliser un disque automatiquement.



(V-mode)

1. Sélectionnez **EZ Record** en déplaçant la barre de sélection à l'aide des touches ▲▼, puis appuyez sur **ENTER**.
2. Sélectionnez **Oui** en déplaçant la barre de sélection à l'aide des touches ▲▼, puis appuyez sur **ENTER**.
3. Insérez un disque.
Si le disque DVD-RW est vierge, il est automatiquement activé en mode V.
4. Appuyez sur la touche **REC** (●).
5. Le mode EZ REC finalise automatiquement le disque dans les conditions suivantes.
 - Si vous appuyez sur la touche **OPEN/CLOSE** du graveur DVD après avoir enregistré au moins 30 % du disque. Le tiroir s'ouvre après la finalisation du disque.
 - Cette fonction n'est disponible que lorsqu'un disque DVD-RW(V)/-R(V) est présent.

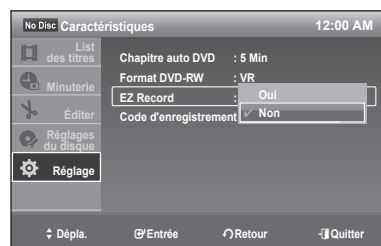

- Si vous sélectionnez Non, vous devez finaliser le disque manuellement à l'aide du menu de configuration du disque. (Voir page 65).
- La durée de l'enregistrement varie en fonction du mode d'enregistrement. (Voir la page 49).
- Si la fonction EZ Record est "Oui", le disque DVD-RW est automatiquement formaté en mode V sans tenir compte du fait que vous avez sélectionné le mode VR dans les options de formatage DVD-RW.

Code d'enregistrement DivX

Veillez utiliser le code d'enregistrement fourni pour enregistrer votre graveur DVD avec caméscope à l'aide du formulaire de DivX Vidéo sur demande.

Pour en savoir plus, visitez le site www.divx.com/vod.



CONFIGURATION DES OPTIONS

Langue

Si vous avez préalablement réglé les options de langue, celles-ci seront rappelées automatiquement à chaque fois que vous visionnerez un film.

1. Lorsque l'appareil est en mode Stop (Arrêt), appuyez sur la touche **MENU**.
2. Sélectionnez **Réglage** en déplaçant la barre de sélection à l'aide des touches **▲▼**, puis appuyez sur **ENTER**.
3. Sélectionnez **Options** en déplaçant la barre de sélection à l'aide des touches **▲▼**, puis appuyez sur **ENTER**.
4. Sélectionnez **Langue** en déplaçant la barre de sélection à l'aide des touches **▲▼**, puis appuyez sur **ENTER**. Le menu de paramétrage audio sera affiché.
5. Sélectionnez l'option pour laquelle vous souhaitez choisir une langue, en déplaçant la barre de sélection à l'aide des touches **▲▼**, puis appuyez sur **ENTER**.
 - **Écrans** : Langue du Menu de l'écran de votre enregistreur DVD avec magnétoscope.
 - **Menu du disque** : Langue du Menu Disque.
 - **Audio** : Langue audio du disque.
 - **Sous-Titre** : Langue des sous-titres du disque.
6. Sélectionnez l'écran pour laquelle vous souhaitez choisir une langue, en déplaçant la barre de sélection à l'aide des touches **▲▼**, puis appuyez sur **ENTER**.

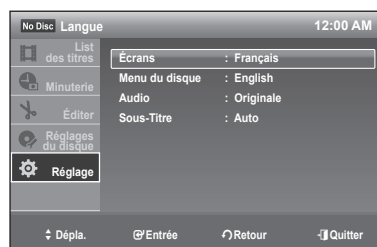

- Si la langue sélectionnée n'est pas présente sur le disque, la langue d'enregistrement originale est automatiquement sélectionnée.

Configuration de la fonction parental

La fonction parental peut être utilisée avec les DVD qui comportent un classement permettant de choisir les DVD que votre famille regarde. Un disque peut contenir jusqu'à huit niveaux de classement.

1. Lorsque l'appareil est en mode Stop (Arrêt) ou aucun disque, appuyez sur la touche **MENU**.
2. Sélectionnez **Réglage** en déplaçant la barre de sélection à l'aide des touches **▲▼**, puis appuyez sur **ENTER**.
3. Sélectionnez **Options** en déplaçant la barre de sélection à l'aide des touches **▲▼**, puis appuyez sur **ENTER**.

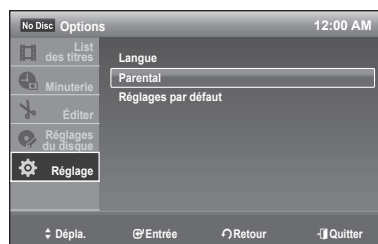

configuration du système

4. Sélectionnez **Parental** en déplaçant la barre de sélection à l'aide des touches ▲▼, puis appuyez sur **ENTER**. Lors de la première utilisation de votre graveur DVD, le message « Créer le mot de passe.» s'affiche.
5. Saisissez votre mot de passe à 4 caractères à l'aide des touches numériques de la télécommande. Le message «Confirmez le mot de passe.» apparaît.



- Appuyez sur la touche **RETURN** pour revenir au menu précédent.
- Appuyez sur la touche **EXIT** (⏻) pour quitter le menu.

Si vous avez oublié votre mot de passe

1. Retirez le disque.
2. Maintenez la touche **CH** (∇/∧) sur le panneau frontal enfoncée pendant 10 secondes ou plus .
Le plateau s'ouvre et le mot de passe retourne par défaut à celui réglé à l'usine. Voir page suivante pour créer un nouveau mot de passe.

Réglage du Niveau de contrôle

1. Sélectionnez **Niveau de contrôle** en déplaçant la barre de sélection à l'aide des touches ▲▼, puis appuyez sur **ENTER**.
2. Sélectionnez le Niveau de contrôle souhaité en déplaçant la barre de sélection à l'aide des touches ▲▼, puis appuyez sur **ENTER**.
Par exemple, si vous sélectionnez les niveaux 6 et moins, les disques de niveau 7 et 8 ne pourront être visionnés.
Un niveau de contrôle plus élevé signifie que le titre vidéo est pour adulte seulement.

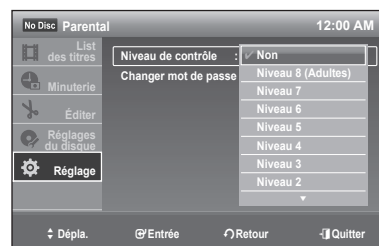

Changer mot de passe

1. Appuyez sur les touches ▲▼ pour sélectionner **Changer mot de passe**, puis sur la touche **ENTER**. Le message «Saisir le mot de passe» apparaît.
2. Saisissez votre nouveau mot de passe à 4 caractères à l'aide des touches numériques de la télécommande. Le message «Confirmez le mot de passe» apparaît.
3. Ressaisissez votre mot de passe à l'aide des touches numériques de la télécommande.

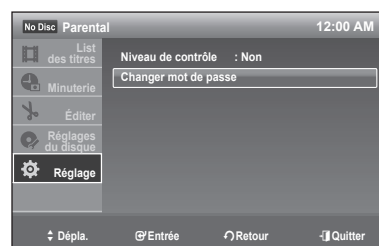

Réglages par défaut

Vous permet de revenir aux réglages de réglages par défaut.

 ■ Tous vos réglages sont supprimés.

1. Sélectionnez **Réglages par défaut** en déplaçant la barre de sélection à l'aide des touches ▲▼ , puis appuyez sur **ENTER**.
2. Sélectionnez **Début** puis appuyez sur **ENTER**.
Vos réglages de configuration reviennent aux réglages par défaut.
3. Lorsque **Terminer** apparaît, appuyez sur **ENTER**.



lecture







Cette section décrit les fonctions de lecture de base selon le type de disque utilisé. Lisez attentivement les instructions ci-dessous avant d'amorcer la lecture d'un disque.

CODE DE RÉGION (POUR DVD-VIDÉO SEULEMENT)

Les disques comportent tous un code de région; il en va de même pour cet enregistreur DVD. Le code de région du disque et celui de l'appareil doivent correspondre pour que le disque puisse être lu. Si les codes ne correspondent pas, le disque ne sera pas lu. Le code de région de cet enregistreur DVD est indiqué sur son panneau arrière.



LOGO DES DISQUES POUVANT ÊTRE LUS

			
Dolby Digital	DTS	Audio numérique	
			
Stéréo	Systeme de codage NTSC pour le Canada, les États-Unis, la Corée, le Japon, etc.	DivX	MP3

LES TYPES DE DISQUE PRIS EN CHARGE SONT LES SUIVANTS

Type de disque	Logo	Nature du contenu	Format du disque
DVD-VIDEO		VIDÉO AUDIO	Monoface(5po)
			Double face(5po)
			Monoface(3.5po)
			Double face(3.5po)
AUDIO-CD		AUDIO	Monoface(5po)
			Monoface(3.5po)
JPEG		Images JPEG	Monoface(5po)
MP3		Audio MP3	Monoface(5po)
			Monoface(3.5po)
DivX		Film vidéo DivX	Monoface(5po)
			Monoface(3.5po)
DVD-RAM		VIDÉO AUDIO	Monoface(5po) (4.7Go)
			Double face(5po) (9.4Go)
DVD-RW		VIDÉO AUDIO	5" (4.7Go)
DVD-R		VIDÉO AUDIO	Simple couche(5po) (4.7Go)
			Doubles couches(5po) (8.5Go)

Disques non compatibles

- Les DVD-Vidéo dont le code de région est différent de “ 1 ” et de “ ALL ”.
 - Les disques DVD-R de 3,9 Go pour système auteur.
 - Un DVD-RW(V)/-R(V) enregistré et non finalisé sur un enregistreur d'une marque différente.
 - Les disques de format PAL.
 - Disques vidéo DVD-ROM, disques de format PD et MV, etc.
 - Video CD, DVD+R, DVD+RM, CVD, SVCD, CD-ROM, CDV, CD-G, CD-I.
-  Cet enregistreur DVD ne prend en charge que les disques compatibles au DVD-RAM de version 2.0.
- Il est possible que la lecture ou l'enregistrement ne fonctionne pas avec certains types de disques, ou lorsque des opérations spécifiques sont réalisées (par exemple, un changement d'angle ou une modification du format d'affichage). L'information relative à chaque disque est présentée en détail sur son boîtier. Consultez-la au besoin.
 - Évitez de rayer ou laisser accumuler de la saleté sur les disques. Des empreintes de doigts, de la saleté, de la poussière, des rayures ou des traces de fumée de cigarette peuvent rendre impossible l'enregistrement sur un disque.
 - La lecture ou non de DVD-RAM, DVD-RW et DVD-R sur certains lecteurs DVD dépend du modèle de lecteur, du disque et des conditions qui prévalaient au moment de l'enregistrement.
 - Cet appareil ne peut enregistrer sur des disques comportant des programmes PAL.

LECTURE D'UN DISQUE

1. Appuyez sur la touche **OPEN/CLOSE**.
2. Déposez délicatement un disque sur le plateau, étiquette vers le haut.
3. Appuyez sur la touche **OPEN/CLOSE** pour fermer le plateau de disque.
 - Votre enregistreur DVD fermera le plateau et amorcera automatiquement la lecture du disque.
 - Le lecteur ne peut lire automatiquement les disques au premier allumage.
 - Lorsqu'il est mis sous tension et qu'un disque y est inséré, l'appareil demeure en mode arrêt. Appuyez sur la touche **PLAY** pour lancer la lecture.
 - Appuyez sur la touche **PLAY** pour allumer et pour lancer automatiquement la lecture d'un disque dans l'appareil lorsqu'il est éteint.
4. Appuyez sur la touche **STOP** pour arrêter la lecture.

-  Le graveur DVD mémorise sa dernière position de lecture avant de s'arrêter. Lorsque vous appuierez à nouveau sur PLAY, il poursuivra sa lecture à partir de cette position. (sauf dans les cas où vous retirez le disque, si vous débranchez le graveur DVD ou si vous appuyez deux fois sur la touche STOP). Cette fonction ne s'applique qu'aux DVD-Vidéo, DVD-RAM, DVD-RW, DVD-R et CD audio (CD-DA).

-  Ne déplacez pas l'enregistreur DVD alors qu'une lecture est en cours. Ceci pourrait endommager le disque.
- Utilisez toujours la touche **OPEN/CLOSE** pour ouvrir et fermer le plateau du disque.
 - Ne touchez pas au plateau du disque alors qu'il est en train de s'ouvrir ou de se fermer, car ceci peut endommager l'appareil.
 - Ne déposez ni n'insérez aucun objet autre que des disques.
 - Selon le type de disque utilisé, il est possible que certaines fonctions ne réagissent pas comme prévu ou soient désactivées. Dans un tel cas, consultez les instructions sur le boîtier du disque.
 - Veillez tout particulièrement à éviter que des enfants ne se coincent les doigts entre le boîtier et le plateau du disque lorsque celui-ci se ferme.
 - Après sa mise sous tension, l'enregistreur DVD prendra quelques secondes avant d'être prêt.

UTILISATION DU DISQUE MENU ET DU TITRE MENU

Certains disques comportent un système de menus spécifique qui permet d'utiliser des fonctions spéciales pour certains éléments : titres, chapitres, pistes audio, sous-titres, bandes annonces, personnages, etc.

Avec un disque DVD-Vidéo



Disc Menu : Appuyez sur la touche **DISC MENU** pour accéder au menu spécifique à ce disque.

- Allez au menu des réglages de lecture.
- Sélectionnez la langue et les sous-titres parmi les langues offertes sur le disque.

Title Menu : Appuyez sur la touche **TITLE MENU** pour accéder au menu des titres spécifique à ce disque.

- Utilisez cette touche lorsque le disque contient plus d'un titre. Il est possible que certains disques ne supportent pas la fonction de menu des titres.

Avec un disque DVD-RAM, DVD-RW ou DVD-R



Liste des titres

Appuyez sur la touche **TITLE LIST**. L'option Title List correspond à la liste des titres figurant sur un disque. Lorsqu'un titre est supprimé, celui-ci ne peut plus être lu.

Liste de lecture (DVD-RAM/-RW(VR))/-R(VR))

Appuyez sur la touche **PLAY LIST**. Une liste de lecture correspond à une liste de titres personnalisée. Lorsqu'une liste de lecture est lue, seule la lecture des titres figurant dans cette liste peuvent être lancée, puis interrompue. Même si la liste de lecture est supprimée, l'enregistrement original est conservé.

UTILISATION DES FONCTIONS DE RECHERCHE ET DE SAUT

Recherche dans un chapitre ou une piste



Appuyez sur la touche **SEARCH** ◀◀ ou ▶▶ de la télécommande pendant qu'une lecture est en cours. À toutes les fois que vous appuierez sur la touche **SEARCH**, la vitesse de lecture change comme suit.



DVD-VIDEO/DVD-RAM/ DVD-RW/DVD-R/DIVX	▶▶ FF1/◀◀ FR1 → ▶▶ FF2/◀◀ FR2 → ▶▶ FF3/◀◀ FR3 → ▶▶ FF1/◀◀ FR1
AUDIO CD (CD-DA)	▶▶ FF1/◀◀ FR1 → ▶▶ FF2/◀◀ FR2 → ▶▶ FF1/◀◀ FR1

- Il est possible de balayer le programme à rebours.

Appuyez sur la touche **PLAY** ⏪ pour revenir à la vitesse de lecture normale.



- Le son est présent lors de la recherche avant (FF1) sur un disque DVD-VIDEO/DVD-RAM/-RW/-R.
- La vitesse de lecture réelle peut être différente de la vitesse indiquée durant le balayage.

lecture

Sauts de chapitre ou de piste



Appuyez sur la touche **SKIP** (⏮ ⏭) de la télécommande pendant qu'une lecture est en cours.

- **Si vous appuyez sur SKIP** ⏮

Appuyez sur la touche ⏮ pour revenir au début du chapitre ou de la piste.

Si vous appuyez à nouveau sur la même touche dans un délai de moins de trois secondes, vous revenez au début du chapitre, ou de la piste précédente.

- **Si vous appuyez sur SKIP** ⏭

Appuyez sur la touche ⏭ pour aller au chapitre, à la piste ou au repère suivant.

Saut vers l'avant de 30 secondes



Lorsqu'une lecture est en cours, appuyez sur la touche **F.ADV/SKIP** pour faire un saut avant d'exactly 30 secondes.

LECTURE AU RALENTI / LECTURE PAR SAUTS

Lecture au ralenti



Mettez la lecture active en Pause et appuyez sur la touche **SEARCH** (⏮ ⏭) de la télécommande pendant plus d'une seconde.

- **À chaque fois que vous appuyez sur SEARCH** ⏮ :

→ ▶ Lent 3 → ▶ Lent 2 → ▶ Lent 1



- **À chaque fois que vous appuyez sur SEARCH** ⏭ :

→ ◀◀ Lent 3 → ◀◀ Lent 2 → ◀◀ Lent 1



Appuyez sur la touche **PLAY** (▶) pour revenir à la vitesse de lecture normale.



- La vitesse de lecture réelle peut être différente de la vitesse indiquée durant le balayage.
- La vitesse en ralenti ne fonctionne qu'en avance sur les disques DivX.

Lecture par sauts



Appuyez sur la touche **F.ADV/SKIP** de votre télécommande en mode Pause.

- Chaque fois que vous appuyez sur cette touche, l'affichage avance d'une image.

Appuyez sur la touche **PLAY** (▶) pour revenir à la vitesse de lecture normale.



- Le son est coupé lors d'une lecture au ralenti ou par sauts.

UTILISATION DE LA TOUCHE ANYKEY

La fonction **ANYKEY** vous permet de retrouver rapidement la scène de votre choix à partir d'un titre, d'un chapitre, d'une piste ou d'une position temporelle. Vous pouvez également l'utiliser pour modifier un sous-titre ou des paramètres audio, de même que pour régler certaines fonctions dont la répétition, l'angle et le niveau de zoom.

Déplacement direct vers la scène souhaitée

Utilisez cette fonction pour vous déplacer vers un certain titre, chapitre ou vers une heure particulière.

1. Appuyez sur la touche **ANYKEY** durant une lecture.
2. Sélectionnez un **Titre**, **Chapitre** en déplaçant la barre de sélection à l'aide des touches ▲▼.
3. Sélectionnez la scène de votre choix à l'aide des touches ◀▶ ou des touches numériques (de 0 à 9). Pour rechercher une heure particulière, entrez l'heure, les minutes et les secondes en séquence à l'aide des touches numériques.
4. Appuyez ensuite sur **ENTER**.



- Il est possible que cette fonction ne soit pas utilisable avec certains types de disque. Certains types de disque CD audio (CD-DA) ou MP3 ne permettent pas l'affichage de ce genre d'information.
- La fonction de recherche de l'heure ne fonctionne pas avec certains disques.
- Pour que l'écran de sous-menu disparaisse, appuyez sur la touche **ANYKEY** ou **RETURN**.

Sélection de la langue

La prise en charge d'une langue dépend du type de disque utilisé. Vous devez lire le disque pour vérifier si une langue peut être appliquée. Cette fonction peut aussi être activée en appuyant sur la touche **AUDIO** de la télécommande.

1. Appuyez sur la touche **ANYKEY** durant une lecture.
2. Sélectionnez **Audio** en déplaçant la barre de sélection à l'aide des touches ▲▼ puis sélectionnez de la même façon la langue souhaitée.
3. Appuyez ensuite sur **ENTER**.



- Les langues disponibles sont spécifiques à chacun des disques.
- Certains disques ne vous permettent de sélectionner une langue qu'à partir du menu du disque.
- Pour que l'écran de sous-menu disparaisse, appuyez sur la touche **ANYKEY** ou **RETURN**.

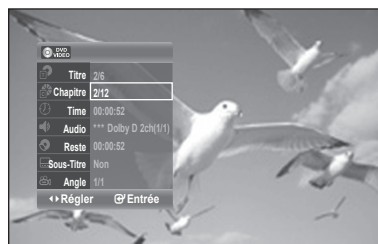

lecture

Reste

Vous pouvez vérifier le temps résiduel du titre actuel.

1. Appuyez sur la touche **ANYKEY** durant une lecture.

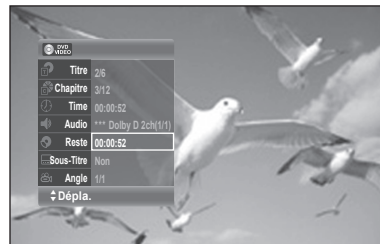

Sélection de la langue de sous-titrage



Cela vous permet de sélectionner la langue de sous-titrage du disque. En fonction du type de disque, les langues de sous-titrage peuvent ne pas être disponibles. Cette fonction n'est disponible que pour la lecture. Cette fonction peut aussi être activée en appuyant sur la touche **SUBTITLE** de la télécommande.

1. Appuyez sur la touche **ANYKEY** durant une lecture.
2. Sélectionnez **Sous-titre** en déplaçant la barre de sélection à l'aide des touches **▲▼** puis sélectionnez de la même façon la langue de sous-titrage souhaitée.
3. Appuyez ensuite sur **ENTER**.

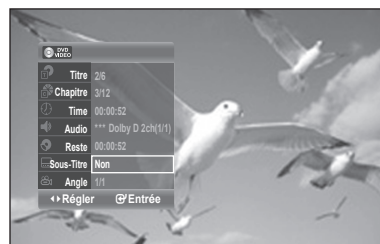

- Le mode d'affichage des sous-titres peut varier d'un type de disque à l'autre.
- Si les sous-titres se chevauchent, désactivez la fonction de sous-titrage de votre téléviseur.
- Certains disques ne vous permettent de sélectionner une langue de sous-titrage qu'à partir du menu du disque.
- Pour que l'écran de sous-menu disparaisse, appuyez sur la touche **ANYKEY** ou **RETURN**.

Changement de l'angle de caméra



Vous pouvez utiliser la fonction de changement d'angle lorsqu'un DVD contient plusieurs angles pour une scène spécifique. Lorsqu'un disque contient plusieurs angles, le terme **ANGLE** apparaît à l'écran.

1. Appuyez sur la touche **ANYKEY** durant une lecture.
2. Sélectionnez **Angle** en déplaçant la barre de sélection à l'aide des touches **▲▼** puis sélectionnez le numéro de l'angle souhaité en vous servant des mêmes touches ou des touches numériques.
3. Appuyez ensuite sur **ENTER**.

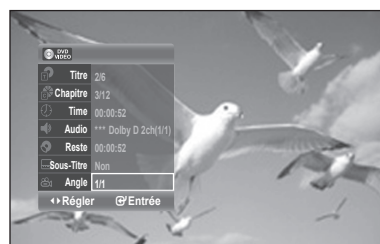

- Cette fonction n'est pas disponible avec tous les types de disque; il est possible qu'elle ne fonctionne pas avec certains DVD.
- Elle ne fonctionnera pas avec un DVD qui n'a pas été enregistré à l'aide d'un système d'angles à caméras multiples.
- Pour que l'écran de sous-menu disparaisse, appuyez sur la touche **ANYKEY** ou **RETURN**.

LECTURE D'UN CD AUDIO (CD-DA)/MP3

Touches de la télécommande servant à la lecture de CD audio (CD-DA)/MP3

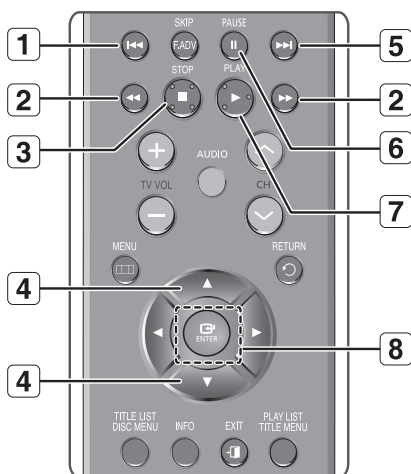

- 1** touche **⏮** : Retour au début d'une piste si elle est en cours de lecture. En appuyant une seconde fois sur cette touche, l'enregistreur DVD avec magnétoscope passe à la piste précédente et amorce sa lecture. En appuyant sur cette touche alors que la piste en cours de lecture est active depuis moins de trois secondes, la lecture reprendra au début de la piste précédente. Si la piste en cours de lecture est active depuis plus de trois secondes, la lecture reprendra au début de cette même piste.
- 2** touches (**⏩**/**⏮**) : Lecture rapide (FF1/ FR1,FF2/FR2) (CD audio uniquement)
- 3** **■** : Arrêt de lecture d'une piste (pièce musicale).
- 4** **▲ ▼** : Sélection d'une piste (pièce musicale).
- 5** **▶▶** button : Lecture de la piste suivante.
- 6** **||** : mise en pause d'une lecture en cours.
- 7** **▶** : Lecture d'une piste (pièce musicale).
- 8** touche **ENTER** : Lecture d'une piste (pièce musicale).

Lecture d'un CD audio (CD-DA)

1. Déposez un CD audio (CD-DA) sur le plateau de disque.
 - Le menu du CD audio sera affiché et la lecture des pistes (des pièces musicales) débutera automatiquement.
2. Sélectionnez la piste (pièce musicale) en déplaçant la barre de sélection à l'aide des touches **▲ ▼** puis appuyez sur **ENTER**.

Audio CD(CD-DA) Screen Elements

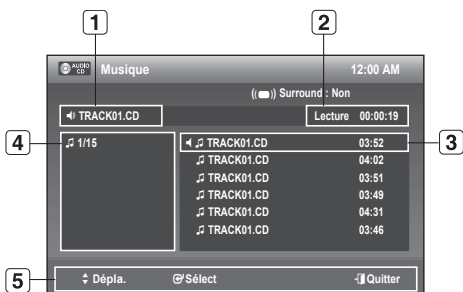

- 1** **Piste (pièce musicale) active** : Affiche le numéro de la piste en cours de lecture.
- 2** Affiche l'état d'opération du disque et le temps écoulé pour la partie en cours de lecture.
- 3** Affiche la liste des pistes (liste des chansons).
- 4** Affiche le fichier actuel.
- 5** Affiche les touches disponibles.

lecture

Lecture d'un CD MP3

1. Insérez un disque MP3 sur le plateau.
 - Le menu s'affiche.
2. Sélectionnez la piste (pièce musicale) que vous souhaitez écouter en déplaçant la barre de sélection à l'aide des touches ▲▼ puis appuyez sur **ENTER**.

Éléments du menu MP3

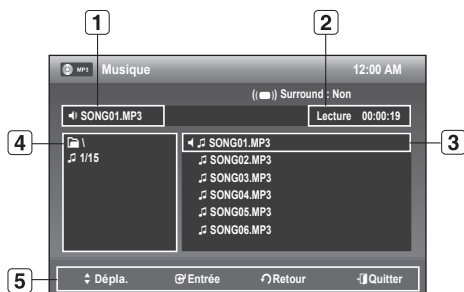

- 1 **Piste (pièce musicale) active:** Affiche le nom de la piste en cours de lecture.
- 2 Affiche l'état d'opération du disque et le temps écoulé pour la partie en cours de lecture.
- 3 Affiche la liste des pistes (liste des chansons).
- 4 Affiche le fichier actuel.
- 5 Affiche les touches disponibles.

- Si vous sélectionnez la fonction Music, seuls les fichiers MP3 s'affichent.
- Si aucun fichier MP3 n'est enregistré, un dossier vide s'affiche.

LECTURE D'UN DISQUE PHOTO

1. Insérez un disque JPEG sur le plateau du disque.
 - Le menu Photo s'affiche.
2. Appuyez sur les touches ▲▼◀▶ pour sélectionner une photo.
 - Appuyez sur la touche ▶▶ pour visionner les 8 photos suivantes.
 - Appuyez sur la touche ◀◀ pour visionner les 8 photos précédentes.
- 3-1. Si vous appuyez sur la touche **PLAY** (⏪) l'écran de vitesse du diaporama apparaît. Appuyez sur les touches ◀▶ pour régler à vitesse de défilement des diapositives, puis appuyez sur **ENTER**.

- 3-2. Sélectionnez une image à l'écran Album, puis appuyez sur **ENTER**, sélectionnez un mode d'affichage (**Écran album** (📄), **Diaporama** (🖼️), **Rotation** (🔄) ou **Zoom** (🔍)) à l'aide des touches ◀▶, puis appuyez sur **ENTER**.

📄 : Ramène à l'écran de l'Album.

🖼️ : Lance le mode diaporama.

La vitesse de défilement des diapositives doit être réglée avant le début du diaporama.

🔄 : Effectue une rotation d'image de 90 degrés dans le sens horaire à chaque fois que vous appuyez sur la touche **ENTER**.

🔍 : Agrandit l'image jusqu'à un maximum de quatre fois sa taille initiale (4X) à chaque fois que vous appuyez sur la touche **ENTER**.

- Appuyez sur la touche **ANYKEY** pour afficher la barre de menus.
- Appuyez sur la touche **ANYKEY** pour faire disparaître la barre de menus.

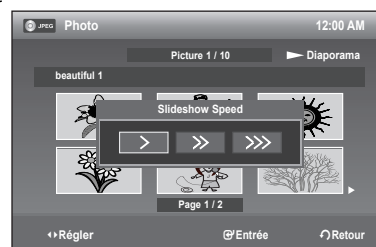

- Si vous sélectionnez la fonction PHOTO, seuls les fichiers JPEG s'affichent.
- Si aucun fichier JPEG n'est enregistré, un dossier vide s'affiche.

Lecture de musique et visionnement de photos simultanés

1. Insérez un disque Mixage(Musique+JPEG) sur le plateau du disque.
2. Appuyez sur les touches ▲▼ pour sélectionner Mixage puis appuyez sur **ENTER**.
Le menu des pistes s'affiche.
3. Appuyez sur **ENTER**.
Le message "Voulez-vous visualiser la photo avec MP3?" apparaît.
4. Sélectionnez **Oui** en déplaçant la barre de sélection à l'aide des touches ◀▶, puis appuyez sur **ENTER**. Vous pouvez écouter la musique tout en visionnant vos photos.
 - Pour utiliser cette fonction, vous devez sélectionner un disque contenant à la fois des fichiers musicaux et des photos.

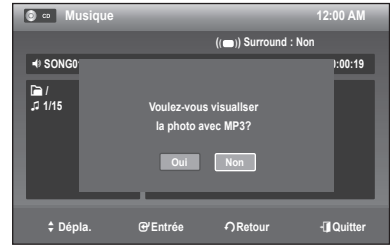

LECTURE D'UN FICHER MPEG4

1. Insérez le disque au format MPEG4 dans le tiroir disque.
 - Le menu s'affiche.
2. Appuyez sur les touches ▲▼ pour sélectionner DivX puis appuyez sur **ENTER**.
3. Appuyez sur les touches ▲▼ pour sélectionner le fichier avi (DivX), puis appuyez sur **PLAY** (▶) ou sur **ENTER**.
4. Lors de la lecture d'un fichier DivX, vous pouvez utiliser les fonctions suivantes. Appuyez une fois sur la touche **STOP** (■) pendant la lecture pour afficher la liste des fichiers, appuyez une nouvelle fois sur la touche pour quitter l'écran menu.



Description de la fonction DivX

Fonction	Description
Sauter une scène	Pour avancer ou reculer, appuyez sur la touche SKIP (◀▶) pendant la lecture.
Rechercher une scène	Appuyez sur la touche SEARCH (⏏) pendant la lecture, puis appuyez à nouveau pour accélérer la vitesse de recherche. (▶▶ FF1/◀◀ FR1 →▶▶ FF2/◀◀ FR2 →▶▶ FF3/◀◀ FR3 →▶▶ FF1/◀◀ FR1)
Au ralenti	En mode pause, appuyez sur la touche (⏪) de votre télécommande. (▶▶ Lent 3 →▶▶ Lent 2 →▶▶ Lent 1) La lecture en ralenti vers l'arrière n'est pas disponible.
Avancer par étape	En mode pause ou lecture, appuyez sur la touche F.ADV/SKIP de la télécommande.

- Ce graveur DVD peut lire les formats de compression vidéo suivants,
 - Format vidéo DivX (Codec) : DivX 3.11 DivX 4.x DivX 5.x (sans QPEL et GMC)
 - Format audio DivX (Codec) : MP3, AC3, DTS
- Formats de fichier sous-titre pris en charge : .smi, .srt, .sub, .psb, .txt, .ass (le fichier sous-titre doit avoir exactement le même nom que le fichier DivX).
- Certains fichiers DivX créés sur ordinateur peuvent ne pas être lus. C'est pourquoi un type de Codec, une Version et une Résolution plus élevée au-delà de la spécification ne sont pas pris en charge.
- Il est impossible de lire un disque au format de résolution de plus de 720 x 576 pixels.

enregistrement

Cette section explique les différentes méthodes d'enregistrement DVD.

Cet appareil permet d'enregistrer sur plusieurs types de disque. Avant d'enregistrer, lisez attentivement les instructions ci-dessous et choisissez le type de disque en fonction de vos préférences.

DISQUES INSCRIPTIBLES

Cet appareil peut enregistrer sur les types de disque suivants.

DVD-RAM	DVD-RW	DVD-R
		

- Les DVD-RW et les DVD-RAM sont des disques réinscriptibles.
- Les DVD-R ne le sont pas.

Compatibilité entre l'enregistreur Samsung et les enregistreurs d'autres marques

- X : Impossible.

Type de disque	Mode d'enregistrement	Enregistreur DVD	Fin de l'enregistrement	Enregistrements supplémentaires permis avec l'appareil Samsung
DVD-RAM	Mode VR	Samsung	X	Enregistrable
		Autre fabricant	X	Enregistrable
DVD-RW	Mode VR	Samsung	Terminé	Non enregistrable
			Non terminé	Enregistrable
		Autre fabricant	Terminé	Non enregistrable
			Non terminé	Enregistrable
	Mode V	Samsung	Terminé	Non enregistrable
			Non terminé	Enregistrable
Autre fabricant	Terminé	Non enregistrable		
	Non terminé	Non enregistrable		
DVD-R	Mode VR	Samsung	Terminé	Non enregistrable
			Non terminé	Enregistrable
		Autre fabricant	Terminé	Non enregistrable
			Non terminé	Enregistrable
	Mode V	Samsung	Terminé	Non enregistrable
			Non terminé	Enregistrable
		Autre fabricant	Terminé	Non enregistrable
			Non terminé	Non enregistrable



- Terminé
 - Le DVD-RW ou DVD-R est terminé après enregistrement. Il est donc impossible d'enregistrer par la suite.
 - Impossible de finaliser le disque DVD-RAM.
- Non terminé
 - Ceci vous permet d'ajouter un enregistrement sur un disque DVD-RW déjà enregistré par le DVD-R170.
 - La fin de l'enregistrement d'un disque DVD-RW enregistré sur PC au moyen du mode d'enregistrement par disque entier (DAO) ne peut être défaire.
 - La finalisation d'un disque DVD-RW enregistré en mode vidéo avec un graveur d'un autre fabricant ne peut être annulée.
 - Il est impossible de modifier le contenu d'un disque DVD-R.

Formats d'enregistrement

Puisque les fonctions disponibles varient selon le type de disque, choisissez un disque adapté à vos préférences. Le message suivant s'affiche lorsque vous insérez un disque vierge.

- DVD-RAM/-RW/-R: Le formatage est lancé automatiquement.
- DVD-R : Il n'est pas nécessaire d'initialiser le disque.

DVD-RAM/-RW(VR)/-R(VR)

- Ce mode offre plusieurs fonctions de modification telles que la suppression de titres en tout ou en partie, etc.
- Plusieurs options de modification peuvent être utilisées avec une liste de lecture que vous avez créée.

DVD-RW(V)/-R(V)

- Si l'outil de création automatique des chapitres est activé, les chapitres seront créés automatiquement lorsque vous terminez l'enregistrement d'un disque DVD-R ou DVD-RW en mode vidéo.
- Il est possible de réaliser des modifications simples (suppression de titres et modification du nom d'un titre).

<DVD-RAM/-RW>



MODE D'ENREGISTREMENT

Lorsque l'appareil est en mode Arrêt, sélectionnez l'un des huit modes d'enregistrement en appuyant de manière répétée sur la touche **REC SPEED** afin d'obtenir la durée d'enregistrement et la qualité d'image souhaitées. Ces modes déterminent la durée maximale d'enregistrement et la qualité de l'image.

En mode AUTO, le mode d'enregistrement le plus approprié sera réglé automatiquement, selon le temps restant sur le disque et la durée de l'enregistrement minuté.

Mode d'enregistrement	durée d'enregistrement	
	DVD-RAM/-RW/-R	
HQ (qualité supérieure)	environ une heure	
HSP	environ une heure et 30 minutes	
SP (qualité standard)	environ deux heures	
LSP	environ deux heures et 30 minutes	
ESP	environ trois heures	
LP (enregistrement prolongé)	environ quatre heures	
EP	environ six heures	
SLP (Enregistrement à vitesse lente, pour une durée maximale)	environ huit heures	

- Les disques DVD-R à doubles couches possèdent environ le double de la capacité d'un disque DVD-R à simple couche. (Reportez-vous à la page 39.)

enregistrement

VIDÉO NE POUVANT ÊTRE ENREGISTRÉE

Les images protégées contre la copie ne peuvent être sauvegardées sur cet enregistreur DVD. Lorsque le graveur DVD reçoit un signal de protection contre la copie en cours d'enregistrement, cet enregistrement s'interrompt et le message suivant s'affiche à l'écran.



À propos des signaux de protection contre la copie

Les télédiffusions accompagnées de signaux de protection contre la copie peuvent comporter l'un des trois types de signaux suivants : signal non restrictif, signal de copie unique, signal de protection totale contre la copie.

Pour enregistrer une émission comportant des signaux de copie unique, utilisez un DVD-RW avec CPRM en mode VR ou un DVD-RAM. ('O' : Accueilli, '-' : Non accueilli)

types de signaux Média	Signal non restrictif	Signal de copie unique	Signal de protection totale contre la copie
DVD-RW (Ver.1.1)	0	-	-
DVD-RW (Ver.1.1) avec CPRM mode VR	0	0*	-
DVD-R	0	-	-
DVD-RAM (Ver.2.0)	0	0*	-

Lorsque "Copy Once" (Une seule copie) a été enregistrée, un autre enregistrement ne peut plus jamais être réalisé.

* compatible avec CPRM.

❖ Le mécanisme de protection CPRM

Le CPRM est un mécanisme qui permet d'associer un enregistrement au média sur lequel il est gravé. Il peut être accueilli par quelques graveurs DVD avec magnétoscope, mais un petit nombre de lecteurs DVD.

Chaque DVD enregistrable vierge comporte un identifiant de support unique de 64 bits gravé sur la zone BCA (Burst Cutting Area).

Pour protéger le contenu qu'on enregistre sur un disque, il est possible de le chiffrer (de l' "encrypter") en utilisant le codage à 56 bits C2 (Cryptomeria) à partir de cet identifiant. Au moment de la lecture, l'identifiant dans la région BCA est utilisé pour générer une clé qui permettra de déchiffrer le contenu du disque.

Il est impossible de copier le contenu du disque sur un autre média.

ENREGISTREMENT IMMÉDIAT



Avant de commencer

1. Assurez-vous que le câble d'antenne est connecté.
2. Appuyez sur la touche **OPEN/CLOSE** et déposez un disque inscriptible sur le plateau de disque.
3. Vérifiez la durée d'enregistrement restante sur le disque.
Les disques DVD-RAM/DVD-RW doivent être formatés ou initialisés au préalable avant de débiter l'enregistrement. La plupart des disques neufs ne sont pas formatés. Veillez à les formater avant d'enregistrer.
4. Appuyez sur la touche **OPEN/CLOSE** pour refermer le plateau.
Attendez jusqu'à ce que le texte "**LOAD**" disparaisse de l'afficheur sur le panneau avant.

Enregistrement d'un programme de télévision en cours de visionnement

1. Appuyez sur les touches **CH** ou sur les touches numériques pour sélectionner la chaîne souhaitée.
2. Appuyez à plusieurs reprises sur la touche **REC MODE** pour sélectionner la vitesse d'enregistrement (et la qualité de l'image).

→ HQ → HSP → SP → LSP → ESP → LP → EP → SLP →

3. Appuyez sur la touche **REC**.



Recording from external equipment you are watching

1. Mettez votre enregistreur DVD sous tension et appuyez sur la touche **INPUT SEL.** de votre télécommande jusqu'à ce que le mode AV IN soit activé.
→ AV1 → AV2 → CH →
2. Appuyez à plusieurs reprises sur la touche **REC MODE** pour sélectionner la vitesse d'enregistrement (et la qualité de l'image).
→ HQ → HSP → SP → LSP → ESP → LP → EP → SLP →
3. Lorsque l'enregistreur DVD est en mode Arrêt, réglez le mode de fonctionnement de votre périphérique sur Lecture.
4. Appuyez sur la touche **REC.** du graveur DVD avec magnétoscope dès que l'image à partir de laquelle vous souhaitez lancer l'enregistrement s'affiche.

Pour pause l'enregistrement

Appuyez sur la touche **PAUSE** (⏸) pour interrompre momentanément l'enregistrement en cours.

- Appuyez à nouveau sur la touche **PAUSE** (⏸) pour reprendre l'enregistrement en cours.
- Durant une pause, vous pouvez changer de chaîne en appuyant sur les touches **CH**.

Pour interrompre l'enregistrement

Appuyez sur la touche **STOP** pour interrompre l'enregistrement en cours.

- Lorsque vous utilisez des disques DVD-RAM/-RW/-R, Le message "Actualisation des informations de disque en cours. Veuillez patienter un instant." s'affiche.

enregistrement

-  Vous ne pouvez changer ni le mode d'enregistrement ni le programme en cours d'enregistrement.
- L'enregistrement sera automatiquement arrêté s'il ne reste plus d'espace libre sur le disque.
- Jusqu'à 99 titres peuvent être enregistrés sur les DVD-RAM/-RW/-R.
- Si l'appareil tombe en panne durant un enregistrement (lors d'une panne d'électricité, par exemple), le titre en cours d'enregistrement ne sera pas sauvegardé sur le disque.
- L'enregistrement sera automatiquement arrêté si l'appareil détecte un signal de protection de copie accompagnant l'image à enregistrer.
- N'utilisez pas de disque DVD-R pour système auteur avec cet appareil.
- Voir aussi le guide de l'utilisateur de vos périphériques si vous effectuez un enregistrement à partir de l'un de ceux-ci à l'aide du câble AV.

ENREGISTREMENT IMMÉDIAT (OTR)

L'enregistrement immédiat (OTR) vous permet d'ajouter des enregistrement en incréments pré réglés jusqu'à un maximum de 8 heures en appuyant plusieurs fois sur la touche **REC**.



1. Pour enregistrer un contenu provenant d'un périphérique, appuyez sur la touche **INPUT SEL.** et sélectionnez le signal d'entrée approprié (AV1 ou AV2).
2. Appuyez sur la touche **REC** pour débiter l'enregistrement.
3. En mode d'enregistrement, appuyez à nouveau sur la touche **REC** pour activer la fonction d'enregistrement immédiat (OTR).
 - L'expression "Durée d'enregistrement 0:30" apparaît sur l'afficheur et l'enregistreur DVD enregistrera pendant exactement 30 minutes.
4. Continue press the **REC** button to add recording time in preset increments up to 8 hours.

→ 0:30 → 1:00 → 1:30 → 2:00 → 2:30 → 3:00 → 3:30 → 4:00 → 4:30 → 5:00 → 5:30 → 6:00 → 6:30 → 7:00 → 7:30 → 8:00 → Normal

- L'enregistreur DVD s'arrête automatiquement lorsqu'il a atteint la durée d'enregistrement prévue.

Pour arrêter l'enregistrement

1. Appuyez sur la touche **STOP** (■).
Le message "Appuyez sur la touche **STOP** une fois de plus pour annuler l'enregistrement par minuterie." s'affiche.
2. Appuyez à nouveau sur la touche **STOP** (■).
Le message "Actualisation des informations de disque en cours. Veuillez patienter un instant." s'affiche.

-  La minuterie compte à rebours à partir de l'heure d'enregistrement programmée jusqu'à 0:00, puis l'enregistreur DVD s'arrête.

ENREGISTRER PAR MINUTERIE

Vous devez régler l'horloge avant de pouvoir activer le Timer Recording (l'enregistrement par minuterie) (Mise en marche initiale – Clock Set (Réglage de l'horloge). Consultez la page 27 pour plus d'information.



- Appuyez sur la touche **OPEN/CLOSE** et placez un disque inscriptible sur le plateau de disques.
- Appuyez sur la touche **OPEN/CLOSE** pour refermer le plateau. Attendez jusqu'à ce que le texte "LOAD" disparaisse de l'afficheur sur le panneau avant.
- Lorsque l'appareil est en mode Stop (Arrêt), appuyez sur la touche **MENU**.
- Sélectionnez **Minuterie** en déplaçant la barre de sélection à l'aide des touches **▲▼** puis appuyez sur **ENTER**.
- Sélectionnez **Minuterie-Standard** en déplaçant la barre de sélection à l'aide des touches **▲▼** puis appuyez sur **ENTER**. Il vous permet d'atteindre l'écran d'enregistrement Minuterie directement en appuyant sur la touche **TIMER REC**. L'écran Enregistrement par minuterie s'affiche.
- Remplissez les cases à l'aide des touches **▲▼◀▶**.
 - ◀▶** : Passage à la case précédente ou suivante.
 - ▲▼** ou 0 à 9 : pour définir ou modifier des éléments du menu Scheduled Record List.
 - Date** : Date du début de l'enregistrement.
 - Utilisez la flèche **▲** pour régler la date.
 - Pour enregistrer la même émission à tous les jours, ou le même jour de chaque semaine, appuyez sur la flèche **▼**. voir ci-après :

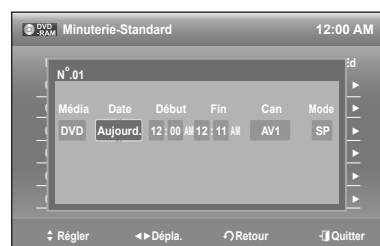
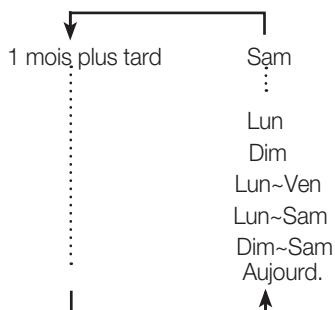

- Heure de début/Heure de fin** : Heure du début et heure de l'arrêt de l'enregistrement.
- Ch** : La source du signal d'entrée vidéo (AV1 , AV2) ou le canal de câblodistribution où se trouve le contenu à enregistrer.

❖ Mode d'enregistrement

AUTO : sélectionnez cette option lorsque vous voulez régler automatiquement la qualité vidéo. En mode AUTO, le mode d'enregistrement le plus adapté est sélectionné automatiquement, en fonction du temps restant sur le disque et de la durée de l'enregistrement programmé. Cette fonction est sélectionnée uniquement pour un mode choisi parmi les modes HQ, HSP, SP, LSP, ESP, LP, EP et SLP et vous pouvez utiliser ce mode pour l'enregistrement programmé.

HQ : Environ une heure

HSP : Environ une heure et 30 minutes

SP (qualité standard) : Environ deux heures

LSP : Environ deux heures et 30 minutes

ESP : Environ trois heures

LP : Environ quatre heures

EP (mode longue durée) : Environ six heures

SLP (Enregistrement à vitesse lente, pour une durée maximale) : Environ huit heures

Les disques DVD-R à doubles couches possèdent environ le double de la capacité d'un disque DVD-R à simple couche.

enregistrement

7. Appuyez sur **ENTER**.

- L'icône  apparaît sur l'afficheur du panneau avant. Cette icône indique qu'un timer recording (enregistrement par minuterie) a été activé.

En cas de conflit entre plusieurs enregistrements par minuterie

Le premier programme est prioritaire. À la fin de l'enregistrement du premier programme, l'enregistrement du second programme démarre.

8. Éteignez l'enregistreur DVD pour activer le timer recording (l'enregistrement par minuterie).

- L'icône  clignote si un disque vidéo n'est pas inséré dans l'appareil.



- La durée d'un enregistrement programmé peut différer du temps réglé selon l'état du disque et l'état global de l'enregistrement programmé (par exemple, le chevauchement des durées d'enregistrement ou lorsque l'enregistrement précédent se termine avec trois minutes d'avance sur l'heure de départ de l'enregistrement suivant.)

MODIFICATION LISTE DE MINUTERIE

Suivez les instructions ci-dessous pour modifier la liste des enregistrements programmés.



1. Appuyez sur **MENU**.

2. Sélectionnez **Minuterie** en déplaçant la barre de sélection à l'aide des touches **▲▼** puis appuyez sur **ENTER**.

3. Sélectionnez **Liste de minuterie** en déplaçant la barre de sélection à l'aide des touches **▲▼** puis appuyez sur **ENTER**.

4. Sélectionnez le numéro de l'enregistrement programmé que vous souhaitez modifier en déplaçant la barre de sélection à l'aide des touches **▲▼** puis appuyez sur **ENTER**.

- Les fonctions Éditer et Effacer s'affichent.

5. Sélectionnez **Éd.** en déplaçant la barre de sélection à l'aide des touches **▲▼** puis appuyez sur **ENTER**.

- L'écran Enregistrer par Minuterie s'affiche. Modifiez les éléments selon vos besoins. Consultez la section Enregistrer par Minuterie aux pages 53~54 pour plus d'information sur les options relatives à l'enregistrement par minuterie.

6. Appuyez sur la touche **ENTER** pour confirmer les modifications que vous venez d'apporter.



EFFACEMENT LISTE DE MINUTERIE

Suivez les instructions ci-dessous pour supprimer un titre dans la liste des enregistrements programmés.



1. Appuyez sur **MENU**.
2. Sélectionnez **Minuterie** en déplaçant la barre de sélection à l'aide des touches ▲▼ puis appuyez sur **ENTER**.
3. Sélectionnez **Liste de minuterie** en déplaçant la barre de sélection à l'aide des touches ▲▼ puis appuyez sur **ENTER**.
4. Sélectionnez le numéro de l'enregistrement programmé que vous souhaitez effacer en déplaçant la barre de sélection à l'aide des touches ▲▼ puis appuyez sur **ENTER**.
 - Les fonctions Éditer et Effacer s'affichent.
5. Sélectionnez **Effac.** en déplaçant la barre de sélection à l'aide des touches ▲▼ puis appuyez sur **ENTER**.
 - Le message à l'écran : "Désirez-vous effacer le « n° 01 » ?" vous demande de confirmer votre action.
6. Sélectionnez **OK** en déplaçant la barre de sélection à l'aide des touches ◀▶ puis appuyez sur **ENTER**.
 - Le titre sélectionné est effacé de la liste.

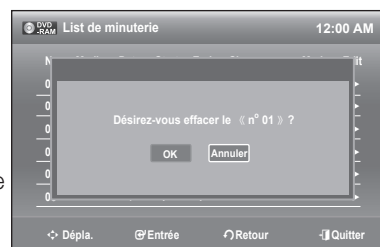

- Il vous est impossible de supprimer des programmes en cours d'enregistrement.

VÉRIFICATION DE LA DURÉE RESTANTE

Appuyez sur la touche **INFO** de la télécommande.

L'information suivante s'affiche.

(l'état actuel du lecteur, la vitesse d'enregistrement, la durée restante, le canal source, l'heure actuelle.)



modifications

Cette section présente les fonctions de base de modification et explique à la fois les fonctions de modification pour un enregistrement sur un disque et les fonctions de modification pour la totalité du disque.

LECTURE DE LA LISTE DE TITRES

Suivez les instructions ci-dessous pour lire une scène à partir de la Liste de Titres.



1. Appuyez sur la touche **TITLE LIST**.
L'écran Liste de Titres s'affiche.
2. Sélectionnez Titre en déplaçant la barre de sélection à l'aide des touches ▲▼ puis appuyez sur **ENTER**.
3. Appuyez sur les touches ▲▼ pour sélectionner **Lecture** pour écouter la liste de titres, puis appuyez sur la touche **ENTER**.
La lecture du titre sélectionné commence.
4. Appuyez sur la touche **STOP** pour arrêter la lecture.
Pour revenir à l'écran de la Liste de Titres, appuyez sur la touche **TITLE LIST**.

Éléments de l'écran de la Liste de Titres

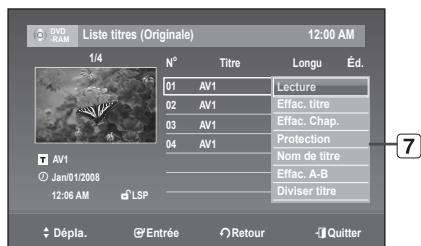
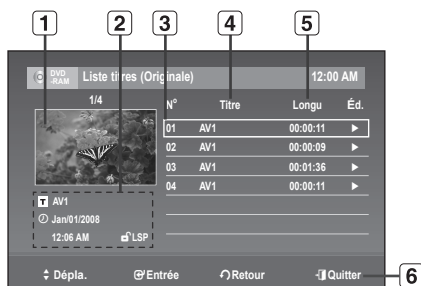

- 1 Écran de lecture des titres enregistrés.
- 2 Fenêtre d'information du titre sélectionné : Nom du titre, date d'enregistrement, statut de verrouillage, mode d'enregistrement.
- 3 Numéro du titre enregistré.
- 4 Nom du titre enregistré.
- 5 Durée de l'enregistrement (durée de lecture).
- 6 Commandes possibles.
Menu de modifications.
Lecture : Lecture du titre sélectionné.
Effac.titre : Effacer le titre sélectionné de la liste
Effac. Chap. : Effacer le chapitre sélectionné du titre.
Protection : Verrouillage ou déverrouillage du titre sélectionné.
Nom de titre : Modifie le nom du titre sélectionné.
Effac.A-B : Effacer la section (scène) sélectionnée du titre.
Diviser titre : Pour diviser un titre en deux parties.

- ☑ La disponibilité de ces différents éléments varie d'un disque à l'autre.
- ☑ Les fonctions de modification d'un DVD-RW(V)/-R(V) sont limitées.

FONCTIONS DE MODIFICATIONS DE BASE LISTE DE TITRES

Pour modifier le nom d'un titre (Nom de titre)

Suivez les instructions ci-dessous pour renommer une Liste de Titres, c'est-à-dire pour modifier le titre d'un programme enregistré.

1. Appuyez sur la touche **TITLE LIST**. L'écran Liste de Titres s'affiche.
2. Sélectionnez le titre que vous souhaitez renommer en déplaçant la barre de sélection à l'aide des touches ▲▼ puis appuyez sur **ENTER**.
3. Sélectionnez **Nom de titre** en déplaçant la barre de sélection à l'aide des touches ▲▼ puis appuyez sur **ENTER**. L'écran Nom de titre apparaît.
4. Sélectionnez les caractères souhaités en déplaçant la case de sélection à l'aide des touches ▲▼◀▶ puis appuyez sur **ENTER**.
 - **Retour Arrière** : Déplace le curseur vers l'arrière d'une position.
 - **Espacement** : Insère une espace et avance le curseur d'une position vers la droite.
 - **Supprimer** : Efface le caractère qui se trouve à la position actuelle du curseur.
 - **Effacer** : Efface tous les caractères qui ont été insérés.
 - **Terminer** : Enregistre les caractères qui ont été insérés.
5. Sélectionnez **Terminer** en déplaçant la barre de sélection à l'aide des touches ▲▼◀▶ puis appuyez sur **ENTER**.
Le nouveau nom du titre est affiché dans le champ Titre du titre sélectionné.



Verrouillage d'un titre par mesure de protection

Suivez les instructions ci-dessous pour verrouiller un titre afin d'éviter qu'il ne soit supprimé par erreur.



(Mode VR)

1. Appuyez sur la touche **TITLE LIST**. L'écran Liste de Titres s'affiche.
2. Sélectionnez dans la Liste de Titres le titre que vous souhaitez protéger en déplaçant la barre de sélection à l'aide des touches ▲▼ puis appuyez sur **ENTER**.
3. Sélectionnez **Protection** en déplaçant la barre de sélection à l'aide des touches ▲▼ puis appuyez sur **ENTER**.
4. Sélectionnez **Oui** en déplaçant la barre de sélection à l'aide des touches ◀▶ puis appuyez sur **ENTER**. L'icône de verrouillage dans la fenêtre d'information représente alors un cadenas fermé et non ouvert pour le titre sélectionné. (🔒 → 🔓)

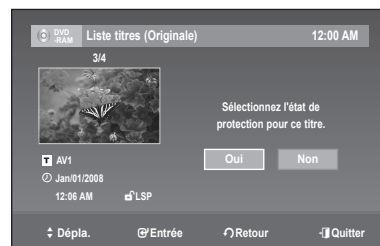

modifications

Supprimer un titre (Effac.titre)

Suivez les instructions ci-dessous pour effacer un titre dans la Liste de Titres.



1. Appuyez sur la touche **TITLE LIST**.
L'écran Liste de Titres s'affiche.
2. Sélectionnez dans la Liste de Titres le titre que vous souhaitez effacer en déplaçant la barre de sélection à l'aide des touches **▲▼**, puis appuyez sur **ENTER**.
3. Sélectionnez **Effac.titre** en déplaçant la barre de sélection à l'aide des touches **▲▼**, puis appuyez sur **ENTER**.
L'un des messages suivants s'affiche :
DVD-RAM, DVD-RW(VR),DVD-R(VR) : puisqu'une Liste de Lecture est activée, le message suivant s'affiche : 'Désirez-vous effacer le «N° 1» ? (Si vous avez créé une Playlist avec ce titre, une partie de cette liste sera effacée)
DVD-RW(mode vidéo), DVD-R(mode vidéo) : aucune Playlist (Liste de Lecture) n'étant activée, le message suivant s'affiche : 'Désirez-vous effacer le «N° 1» ?'.
 - Ces messages varient d'un disque à l'autre.
4. Sélectionnez **OK** en déplaçant la barre de sélection à l'aide des touches **◀▶** puis appuyez sur **ENTER**.

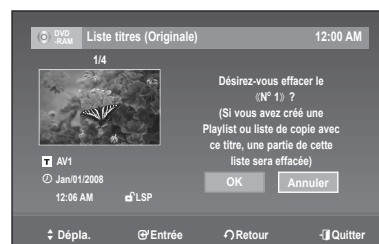

- Vous ne pouvez pas effacer un titre verrouillé.
Pour effacer un titre verrouillé, désactivez la protection de titres en sélectionnant Non dans le menu de protection.
- Il est impossible de récupérer un titre qui a été effacé de la Liste de Titres.
- Il est impossible d'effacer un titre sur un DVD-R ou un DVD-RW qui est finalisé.
- Sur un DVD-R, les titres ne sont effacés qu'au niveau du menu; ils restent physiquement présents sur le disque.

Erasing a chapter (Chapter Erase)

Suivez ces directives pour effacer un chapitre de la liste des titres.



(Mode VR)

1. Appuyez sur la touche **TITLE LIST**.
L'écran Liste de Titres s'affiche.
2. Appuyez sur les flèches **▲▼** pour sélectionner le titre à effacer de la liste des titres, puis appuyez sur **ENTER**.
3. Sélectionnez **Effac. Chap.** en déplaçant la barre de sélection à l'aide des touches **▲▼** puis appuyez sur **ENTER**.
L'écran Effac. Chap. s'affiche.
4. Appuyez sur les flèches **▲▼◀▶** pour sélectionner le titre que vous souhaitez effacer de la liste de titres, puis appuyez sur **ENTER**. Vérifier est sélectionné.
Pour visionner le chapitre, puis appuyez sur la touche **ENTER**.
Si vous appuyez sur la touche **RETURN**, l'écran revient à Effacer chapitre (Original).
5. Sélectionnez **Effacer** en déplaçant la barre de sélection à l'aide des touches **▲▼** puis appuyez sur **ENTER**.
Vous serez sollicité par un message de confirmation.
le message suivant s'affiche : 'Désirez-vous effacer le «N° 01» ?'.

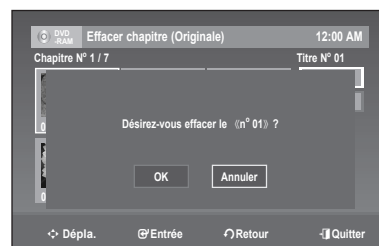

- Sélectionnez **OK** en déplaçant la barre de sélection à l'aide des touches ◀▶ puis appuyez sur **ENTER**. Le chapitre sélectionné est effacé du titre. Répétez à partir de l'étape 4 pour effacer d'autres chapitres.



- Vous pouvez aussi effacer des chapitres dans une liste de lecture.
- Si vous effacez un titre original utilisé dans une liste de lecture, cette dernière s'efface aussi.

Pour effacer une partie d'un titre (Effac. A-B)

Suivez ces directives pour effacer une partie d'une entrée de liste de titres.

- Appuyez sur la touche **TITLE LIST**. L'écran Liste de Titres s'affiche.
- Appuyez sur les flèches ▲▼ pour sélectionner le titre à modifier de la liste des titres, puis appuyez sur **ENTER**.
- Sélectionnez **Effac. A-B** en déplaçant la barre de sélection à l'aide des touches ▲▼ puis appuyez sur **ENTER**. L'écran Effac. A-B s'affiche.
- Appuyez sur la touche **ENTER** lorsque vous avez positionné le disque au début de la partie à supprimer. L'image et l'heure de la position de départ s'affichent dans la sous-fenêtre de la position de départ de suppression.
- Appuyez sur la touche **ENTER** lorsque vous avez identifié la position de fin de suppression. L'image et l'heure de la position de fin s'affichent dans la sous-fenêtre de la position de fin de suppression.
- Sélectionnez **Effacer** en déplaçant la barre de sélection à l'aide des touches ▲▼, puis appuyez sur **ENTER**.
- Sélectionnez **OK** en déplaçant la barre de sélection à l'aide des touches ▲▼ puis appuyez sur **ENTER**. La section sélectionnée a été supprimée. Pour revenir à la liste de titres, Sélectionnez **Terminer** en déplaçant la barre de sélection à l'aide des touches ▲▼.

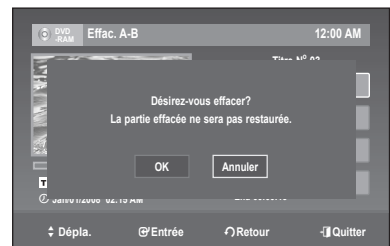
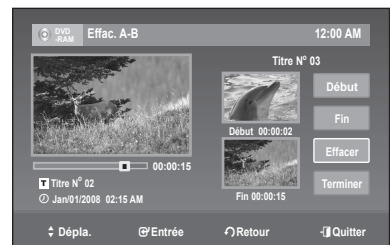
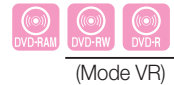

❖ SUPPRIMER DES ÉLÉMENTS DE L'ÉCRAN

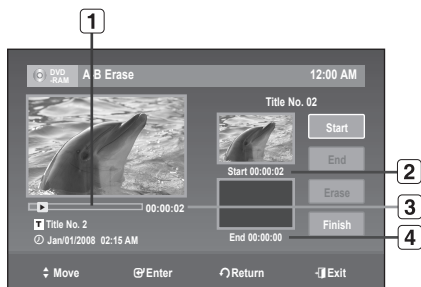

- Barre de lecture
- Sous-fenêtre de l'image et de la position de départ de suppression
- Heure
- Sous-fenêtre de l'image et de la position de fin de suppression
 - Utilisez les touches de lecture pour identifier les positions de départ et de fin de la partie à supprimer.
 - Touches de lecture: (◀) (⏮) (⏭) (▶) (⏪) (⏩) (⏹)

modifications

- ✎ La durée de la partie à supprimer doit être d'au moins cinq secondes.
- Le point de fin ne peut être défini avant le point de départ.
- Une partie ne peut pas être supprimée si elle comporte une image figée.

Diviser un titre en deux parties (Diviser titre)

Suivez ces directives pour diviser un titre en deux parties.



- Appuyez sur la touche **TITLE LIST**. L'écran Liste de Titres s'affiche.
- Appuyez sur les touches **▲ ▼** pour sélectionner le titre que vous souhaitez diviser dans la Liste de Titres, puis appuyez sur **ENTER**.
- Sélectionnez **Diviser titre** en déplaçant la barre de sélection à l'aide des touches **▲ ▼**, puis appuyez sur **ENTER**. L'écran de définition du point de division s'affiche. **Point** de division est sélectionné.
- Appuyez sur la touche **ENTER** au point de division du titre. **Diviser est sélectionné**.
- Appuyez sur **ENTER**. L'un des messages suivants s'affiche. Le message suivant s'affiche : 'Désirez-vous diviser le titre n° 01?'. Pour rétablir le point de division, sélectionnez Non, appuyez sur la touche **ENTER**, puis répétez à partir de l'étape 4. Un message vous demande aussi si vous souhaitez renommer le titre. Pour garder le nom, sélectionnez Non, puis appuyez sur la touche **ENTER** pour terminer.
- Sélectionnez **Oui** en déplaçant la barre de sélection à l'aide des touches **◀ ▶** puis appuyez sur **ENTER**. L'écran Nom de titre s'affiche.
- Pour renommer au complet, suivez les étapes 3 à 5 de la rubrique « Pour modifier le nom d'un titre » (Voir la page 57). Le titre divisé apparaît sous un nouveau nom sur la liste de titre.

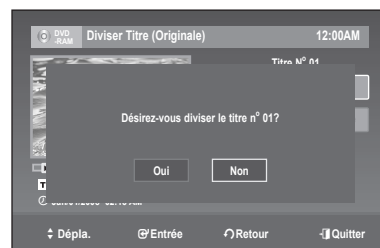
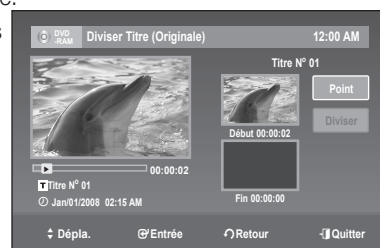

MODIFICATIONS AVANCÉES (LISTE DE LECTURE)

Création d'une Liste de Lecture

Suivez les instructions ci-dessous pour créer un nouveau titre de playlist (Liste de Lecture) à partir d'un titre enregistré.



- Lorsque l'appareil est en mode Stop (Arrêt), appuyez sur la touche **MENU**.
- Sélectionnez **Éditer** en déplaçant la barre de sélection à l'aide des touches **▲ ▼**, puis appuyez sur **ENTER**.
- Sélectionnez **Créer Playlist**, en déplaçant la barre de sélection à l'aide des touches **▲ ▼**, puis appuyez sur **ENTER**. L'écran Créer Playlist s'affiche.

4. Appuyez sur la touche **ENTER** lorsque vous avez identifié la position de départ de votre nouvelle scène.
 - L'image et l'heure de la position de départ s'affichent dans la sous-fenêtre Démar.
 - Utilisez les touches de lecture pour identifier les positions de départ et de fin qui représentent la nouvelle scène à créer.
 - Touches de lecture : (◀), (⏸), (▶), (⏪), (⏩)
5. Appuyez sur la touche **ENTER** lorsque vous avez identifié la position de fin de la nouvelle scène.
 - L'image et l'heure de la position de fin s'affichent dans la sous-fenêtre Fin.

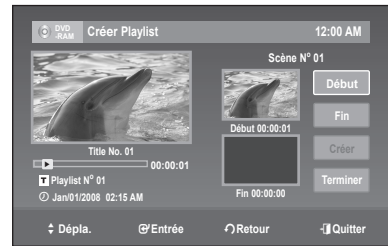

- Création d'une nouvelle liste de lecture -

6. Sélectionnez **Créer** en déplaçant la barre de sélection à l'aide des touches ▲▼ puis appuyez sur **ENTER**.
Un nouvel écran Faire une Scène s'affiche.
La nouvelle scène sera ajoutée à la Liste de Lecture activée.



- ☑ Vous pouvez valider et visionner toutes les scènes à partir de l'écran Éditer la Liste de Lecture.
- Répéter les étapes 1 à 5 si vous voulez créer une nouvelle liste de lecture.
- Répétez les étapes 4 à 5 pour ajouter des scènes à la liste de lecture.

- Pour revenir au menu Éditer la Liste de Lecture -

7. Sélectionnez **Terminer** en déplaçant la barre de sélection à l'aide des touches ▲▼, puis appuyez sur **ENTER**.

- ☑ Vous pouvez créer jusqu'à 99 titres de Liste de Lecture.
- L'information affichée à l'écran peut différer légèrement selon le type de disque utilisé.
- Un disque enregistré sur cet appareil ne peut être affiché sur le menu de la liste de lecture lorsque le mode Record est 'Oui'.

Lecture de titres dans la Liste de Lecture

Suivez les instructions ci-dessous pour lire les titres d'une Liste de Lecture.



1. Appuyez sur la touche **TITLE LIST**, puis appuyez sur la touche **PLAY LIST** lorsque le disque est arrêté.
L'écran Éditer la Liste de Lecture s'affiche.
2. Sélectionnez dans la Liste de Lecture le titre que vous souhaitez lire en déplaçant la barre de sélection à l'aide des touches ▲▼, puis appuyez sur **ENTER**.
3. Sélectionnez **Lecture** en déplaçant la barre de sélection à l'aide des touches ▲▼, puis appuyez sur **ENTER**.
La lecture des titres de la Liste de Lecture commence.
4. Appuyez sur la touche **STOP** pour arrêter la lecture.

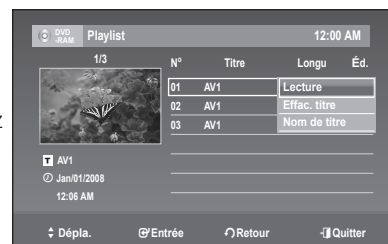

modifications

Pour modifier le nom d'une liste de lecture

Suivez les instructions ci-dessous pour renommer un titre dans la Liste de Lecture, c'est-à-dire pour modifier son nom.



(Mode VR)

- Appuyez sur la touche **TITLE LIST**, puis appuyez sur la touche **PLAY LIST** lorsque le disque est arrêté.
L'écran Éditer la Liste de Lecture s'affiche.
- Sélectionnez dans la Liste de Lecture le titre que vous souhaitez renommer en déplaçant la barre de sélection à l'aide des touches ▲▼, puis appuyez sur **ENTER**.
- Sélectionnez **Nom de titre** en déplaçant la barre de sélection à l'aide des touches ▲▼, puis appuyez sur **ENTER**.
L'écran Nom de titre s'affiche.
- Sélectionnez les caractères souhaités en déplaçant la barre de sélection à l'aide des touches ▲▼◀▶.
 - Retour Arrière** : Déplace le curseur vers l'arrière d'une position.
 - Espacement** : Insère un espace et avance le curseur d'une position vers la droite.
 - Supprimer** : Efface le caractère qui se trouve à la position actuelle du curseur.
 - Effacer** : Efface tous les caractères qui ont été insérés.
 - Terminer** : Enregistre les caractères qui ont été insérés.
- Sélectionnez **Terminer** en déplaçant la barre de sélection à l'aide des touches ▲▼◀▶, puis appuyez sur **ENTER**.
Le nouveau nom du titre est affiché dans le champ Titre du titre sélectionné.

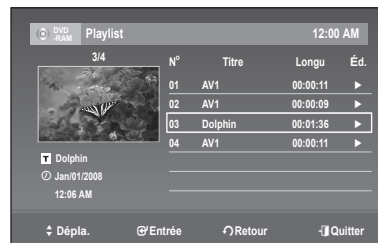

Suppression d'un titre de la Liste de Lecture

- Appuyez sur la touche **TITLE LIST**, puis appuyez sur la touche **PLAY LIST** lorsque le disque est arrêté.
L'écran Éditer la Liste de Lecture s'affiche.
- Sélectionnez dans la Liste de Lecture le titre que vous souhaitez supprimer en déplaçant la barre de sélection à l'aide des touches ▲▼, puis appuyez sur **ENTER**.
- Sélectionnez **Effac. titre** en déplaçant la barre de sélection à l'aide des touches ▲▼, puis appuyez sur **ENTER**.
- Sélectionnez **OK** en déplaçant la barre de sélection à l'aide des touches ◀▶, puis appuyez sur **ENTER**.
Vous êtes automatiquement ramené à l'écran Éditer la Liste de Lecture à la fin de cette opération.

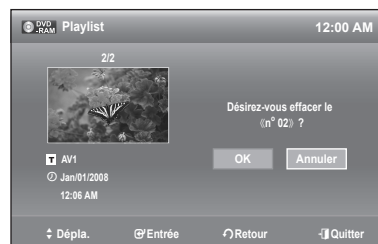

RÉGLAGES DU DISQUE

Les éléments du menu varient en fonction de l'existence d'un fichier enregistré.

Modification du Nom du Disque

Suivez les instructions ci-dessous pour associer un nom à un disque.



1. Lorsque l'appareil est en mode Stop (Arrêt), appuyez sur la touche **MENU**.
2. Sélectionnez **Réglages du disque** en déplaçant la barre de sélection à l'aide des touches **▲▼**, puis appuyez sur **ENTER**.
3. Sélectionnez **Nom de disque** en déplaçant la barre de sélection à l'aide des touches **▲▼**, puis appuyez sur **ENTER**. L'écran Nom du disque s'affiche.
4. Sélectionnez les caractères souhaités en déplaçant la barre de sélection à l'aide des touches **▲▼◀▶**.
 - **Espace Libre** : Déplace le curseur vers l'arrière d'une position.
 - **Espacement** : Insère un espace et avance le curseur d'une position vers la droite.
 - **Supprimer** : Efface le caractère qui se trouve à la position actuelle du curseur.
 - **Effacer** : Efface tous les caractères qui ont été insérés.
 - **Terminer** : Enregistre les caractères qui ont été insérés.
5. Sélectionnez **Terminer** en déplaçant la barre de sélection à l'aide des touches **▲▼◀▶**, puis appuyez sur **ENTER**. Un nom est maintenant associé au disque.

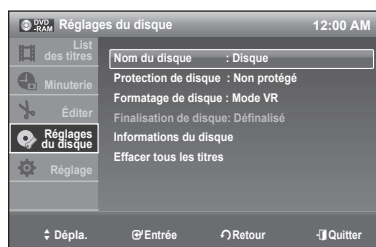

- Il se peut que vous deviez désactiver le dispositif de protection du disque avant d'entamer une modification.
- L'information affichée à l'écran peut différer selon le type de disque utilisé.

Protection de disque

La fonction Protection du Disque permet de verrouiller un disque afin d'éviter qu'il ne soit formaté par erreur ou qu'une partie de son contenu ne soit supprimée.



(Mode VR)

1. Lorsque l'appareil est en mode Stop (Arrêt), appuyez sur la touche **MENU**.
2. Sélectionnez **Réglages du disque** en déplaçant la barre de sélection à l'aide des touches **▲▼**, puis appuyez sur **ENTER**.
3. Sélectionnez **Protection de disque** en déplaçant la barre de sélection à l'aide des touches **▲▼**, puis appuyez sur **ENTER**.
4. Sélectionnez **Protégé** en déplaçant la barre de sélection à l'aide des touches **▲▼**, puis appuyez sur **ENTER**.

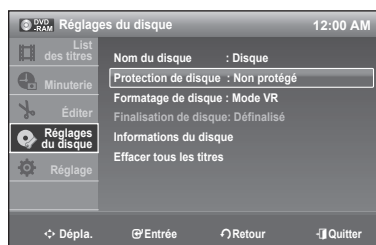

modifications

Formatage de disque

Suivez les instructions ci-dessous pour formater un disque.
Supprimez la protection du disque avant de le formater.

1. Lorsque l'appareil est en mode Stop (Arrêt), appuyez sur la touche **MENU**.
2. Sélectionnez **Réglages du disque** en déplaçant la barre de sélection à l'aide des touches **▲▼**, puis appuyez sur **ENTER**.
3. Sélectionnez **Formatage de disque** en déplaçant la barre de sélection à l'aide des touches **▲▼**, puis appuyez sur **ENTER**.

DVD-RAM/-RW

- Le message suivant s'affiche: 'Sélectionnez le format d'enregistrement.' (Le mode VR est le seul format possible pour les disques DVD-RAM).
 - Suivi de ce message 'Toutes les données seront effacées (même les titres protégés). Désirez-vous formater ce disque?'.
4. Sélectionnez **OK** en déplaçant la barre de sélection à l'aide des touches **◀▶**, puis appuyez sur **ENTER**.
Le disque est ensuite formaté.



- Vous ne pouvez modifier le mode du disque qu'une seule fois à l'insertion d'un disque DVD-R neuf.

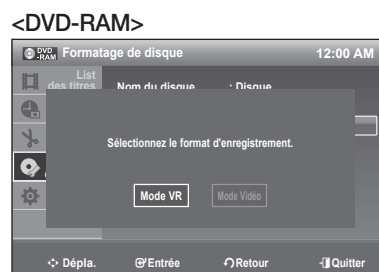

Les modes DVD-VR et DVD-V sont compatibles avec les types de disques suivants.

	DVD-VR	DVD-V
DISQUE	DVD-RAM DVD-RW DVD-R	DVD-RW DVD-R

Finalisation de disque

Lorsque vous avez fini d'enregistrer des titres sur un disque DVD-RW ou DVD-R à l'aide de l'enregistreur DVD, vous devez finaliser le disque avant de pouvoir le lire sur un autre appareil.



1. Lorsque l'appareil est en mode Stop (Arrêt), appuyez sur la touche **MENU**.
2. Sélectionnez **Réglages du disque** en déplaçant la barre de sélection à l'aide des touches **▲▼**, puis appuyez sur **ENTER**.
3. Sélectionnez **Finalisation de disque** en déplaçant la barre de sélection à l'aide des touches **▲▼**, puis appuyez sur **ENTER**. Le message suivant s'affiche: "Désirez-vous finaliser ce disque?".
4. Appuyez sur les touches **◀▶** pour sélectionner **Finaliser**, puis appuyez sur **ENTER**.
Le message de confirmation "Le disque va être finalisé. Désirez-vous continuer ?" s'affiche à nouveau.
5. Sélectionnez **OK** en déplaçant la barre de sélection à l'aide des touches **◀▶**, puis appuyez sur **ENTER**.
Le disque est ensuite finalisé.

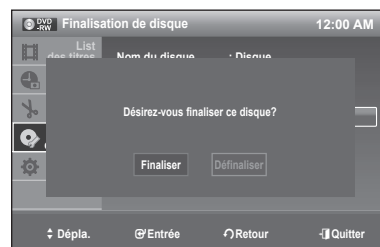

- Après la finalisation d'un disque, il est impossible de supprimer certains titres.
- Lorsqu'un DVD-R/DVD-RW (mode Vidéo) est finalisé, il peut être lu par un lecteur DVD standard.
- L'information affichée à l'écran peut différer selon le type de disque utilisé.
- La durée requise pour terminer une finalisation peut varier selon la quantité de données enregistrées sur le disque.
- Les données contenues sur le disque seront endommagées si l'appareil est mis hors tension pendant un processus de finalisation.
- Le mode EZ Record vous permet de le finaliser automatiquement. (Voir la page 34)

Annulation d'une finalisation de disque (modes V et VR)



1. Lorsque l'appareil est en mode Stop (Arrêt), appuyez sur la touche **MENU**.
2. Sélectionnez **Réglages du disque** en déplaçant la barre de sélection à l'aide des touches **▲▼**, puis appuyez sur **ENTER**.
3. Sélectionnez **Finalisation de disque** en déplaçant la barre de sélection à l'aide des touches **▲▼**, puis appuyez sur **ENTER**. Le message suivant s'affiche: "Désirez-vous définaliser le disque?".
4. Appuyez sur les touches **◀▶** pour sélectionner **Définaliser**, puis appuyez sur **ENTER**. Le message de confirmation "Ce disque va être définalisé. Désirez-vous continuer ?" s'affiche à nouveau.
5. Sélectionnez **OK** en déplaçant la barre de sélection à l'aide des touches **◀▶**, puis appuyez sur **ENTER**.
La finalisation du disque n'est pas achevée.

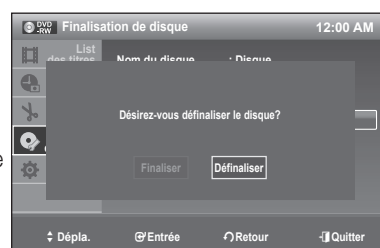

modifications

Information du disque

1. Lorsque l'appareil est en mode Stop (Arrêt), appuyez sur la touche **MENU**.
2. Sélectionnez **Réglages du disque** en déplaçant la barre de sélection à l'aide des touches **▲▼**, puis appuyez sur **ENTER**.
3. Sélectionnez **Informations du disque** en déplaçant la barre de sélection à l'aide des touches **▲▼**, puis appuyez sur **ENTER**. L'écran Informations du disque s'affiche.

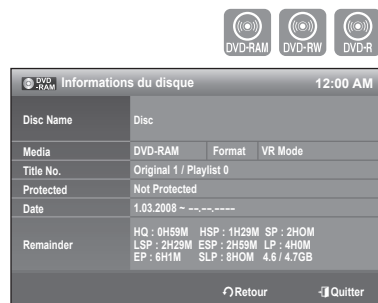

Effacer tous les titres

1. Lorsque l'appareil est en mode Stop (Arrêt), appuyez sur la touche **MENU**.
2. Sélectionnez **Réglages du disque** en déplaçant la barre de sélection à l'aide des touches **▲▼**, puis appuyez sur **ENTER**.
3. Sélectionnez **Effacer tous les titres** en déplaçant la barre de sélection à l'aide des touches **▲▼**, puis appuyez sur **ENTER**.
 - Le message suivant s'affiche : 'Désirez-vous effacer tous les titres?'.
 - Cette commande ne fonctionne pas si des titres sont protégés, ou si un titre contient une image figée. Pour effacer un titre protégé, désactivez sa protection avant de poursuivre. Pour effacer un titre protégé, désactivez sa protection en utilisant la fonction Lock.
4. Sélectionnez **OK** en déplaçant la barre de sélection à l'aide des touches **◀▶**, puis appuyez sur **ENTER**. Toutes les Listes de Titres sont effacées.

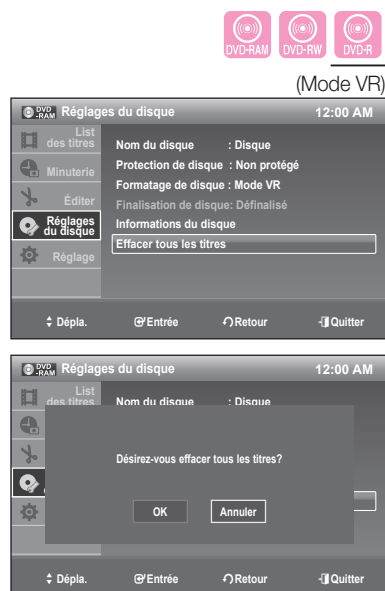

outils de référence

DÉPANNAGE (DVD-VIDEO/DVD-RAM/DVD-RW/DVD-R)

Si votre appareil ne fonctionne pas correctement, faites les vérifications décrites ci-dessous avant de communiquer avec le service à la clientèle Samsung.

Problème	Cause possible et solution
Absence d'alimentation.	<ul style="list-style-type: none">• Vérifiez si le cordon d'alimentation est introduit à fond dans la prise de courant.• Avez-vous appuyé sur le commutateur MARCHE de votre enregistreur DVD?
Lors de la mise sous tension, la source entrée s'affiche un certain temps.	<ul style="list-style-type: none">• Lorsqu'on l'allume, l'enregistreur DVD met un certain temps avant de terminer son initialisation.
Impossible d'enregistrer une émission.	<ul style="list-style-type: none">• Vérifiez si le cordon d'alimentation est introduit à fond dans la prise de courant.• Les paramètres des canaux sont-ils réglés correctement sur l'enregistreur DVD ?• Vérifiez l'espace disponible sur le disque DVD-RAM, DVD-RW ou DVD-R que vous utilisez.
Le Timer Recording (Enregistrement par minuterie) ne fonctionne pas correctement.	<ul style="list-style-type: none">• Vérifiez à nouveau les réglages du début et de la fin de l'enregistrement, ceux de l'horloge et l'heure actuelle.• L'enregistrement est annulé si l'alimentation est interrompue suite à une panne ou pour toute autre raison.
Impossible d'enregistrer.	<ul style="list-style-type: none">• Vérifiez si le disque est formaté. Ce produit ne peut enregistrer que sur les disques formatés. (Voir les pages 49 et 64)• Vérifiez si le disque DVD-RAM, DVD-RW ou DVD-R que vous utilisez comporte suffisamment d'espace disponible pour l'enregistrement.
Aucune réaction lorsque j'appuie sur la touche REC.	<ul style="list-style-type: none">• L'enregistrement n'est possible que sur un disque DVD-RAM, DVD-RW ou DVD-R.• De plus, il est impossible d'enregistrer un programme protégé contre la copie.
J'ai oublié le mot de passe du contrôle parental.	<ul style="list-style-type: none">• Appuyez sur la touche CHV/CH^(<<< / >>>) du panneau frontal de l'appareil (sans disque) et maintenez-la enfoncée pour plus de 10 secondes, puis appuyez sur la touche POWER OFF/ON. Tous les réglages, y compris le mot de passe, sont réinitialisés et remis à leur valeur de préréglage en usine. N'utilisez pas cette commande à moins que ce ne soit absolument nécessaire. Cette commande est disponible uniquement lorsqu'il n'y a pas de disque dans l'appareil.
Impossible de lire le disque.	<ul style="list-style-type: none">• Vérifiez si le disque est inséré correctement, avec l'étiquette vers le haut.• Vérifiez le code de région de votre disque DVD.• Ce graveur DVD ne peut pas lire certains types de disques. (Voir les pages 6 et 40.)
Aucun son.	<ul style="list-style-type: none">• La lecture en cours est-elle au ralenti ou par sauts? Aucun son n'est émis lors d'une lecture à une vitesse autre que la vitesse normale. (Le son est cependant présent lors de la recherche avant (FF1) sur un disque DVD-VIDEO/DVD-RAM/-RW/-R.)• Vérifiez les raccords et les paramètres initiaux.• Vérifiez les problèmes de disque.• Nettoyez le disque si nécessaire.• Vérifiez si le disque est inséré correctement, avec l'étiquette vers le haut.

outils de référence

DÉPANNAGE (DVD)

Problème	Cause possible et solution
L'icône  est affichée à l'écran.	La fonction que vous essayez d'utiliser n'est pas disponible pour une des raisons suivantes: (1) Votre disque DVD n'est pas compatible avec cette fonction (par exemple, les angles de caméra). (2) Vous avez demandé un titre, un chapitre ou encore un temps de balayage qui est hors plage.
Les paramètres de lecture diffèrent de ceux configurés dans le menu des réglages.	Le disque n'est pas compatible avec toutes les fonctions activées. Dans un tel cas, il est possible que certains paramètres configurés dans le menu des réglages ne fonctionnent pas correctement.
Impossible de modifier le format d'affichage.	Le format d'affichage ne peut pas être modifié avec les disques DVD.
La sortie audio ne fonctionne pas.	Vérifiez si vous avez sélectionné les options de sortie numérique adéquates dans le menu des sorties audio.
Les sorties vidéo et audio ne fonctionnent pas. Le disque est éjecté de 2 à 5 secondes après avoir été inséré.	Avez-vous déplacé subitement votre graveur de DVD d'un endroit frais à un endroit chaud? Dans un tel cas, retirez le disque, laissez l'appareil sous tension et attendez une ou deux heures avant de réinsérer le disque et d'essayer une nouvelle lecture. L'appareil fonctionnera de nouveau normalement lorsque la condensation sera dissipée.
La sélection d'angles de caméra ne fonctionne pas pendant la lecture d'un disque DVD.	La fonction de changement d'angle n'est disponible que si les images ont été enregistrées sous plusieurs angles.
Le disque tourne, mais l'image ne s'affiche pas ou est de mauvaise qualité.	<ul style="list-style-type: none">• Vérifiez si votre disque est endommagé ou s'il y a des dépôts de corps étrangers.• Certains disques sont d'une si mauvaise qualité de fabrication qu'ils ne peuvent être lus.• Si l'image d'une scène passe subitement d'une tonalité foncée à une tonalité claire, il peut ne s'agir que d'un scintillement temporaire de l'écran et non d'une défectuosité.
La langue audio et/ou les sous-titres ne sont pas activés selon ma sélection.	Les options de langue audio et de langue de sous-titres sont spécifiques à chaque disque. Seules les langues disponibles sur le disque DVD s'affichent dans le menu du disque et peuvent être choisies.
Le mode de sortie progressive ne fonctionne pas.	<ul style="list-style-type: none">• Vérifiez si vous avez sélectionné les options de balayage progressif appropriées dans les options vidéo.
La télécommande ne fonctionne pas.	<ul style="list-style-type: none">• Pointez la télécommande vers le capteur du signal de la télécommande situé sur l'enregistreur DVD. La distance entre la télécommande et l'enregistreur DVD ne doit pas dépasser 15 pieds. Enlevez tout obstacle qui pourrait obstruer l'espace entre votre appareil et la télécommande.• Vérifiez si les piles sont déchargées.
Autres problèmes.	<ul style="list-style-type: none">• Repérez dans la table des matières la section qui se rapproche le plus de la description de votre problème, et suivez les instructions mentionnées dans la section indiquée.• Mettez l'appareil hors tension, puis remettez-le à nouveau sous tension.• Si le problème persiste, communiquez avec le service à la clientèle Samsung le plus proche.

Si le problème n'est toujours pas résolu après avoir consulté les instructions ci-dessus, prenez en note les informations suivantes:

- Le modèle et le numéro de série de votre enregistreur DVD (indiqués à l'arrière de l'appareil);
- L'information relative à la garantie;
- Une description exacte du problème;

Contactez alors le point de service à la clientèle SAMSUNG en composant le 1-800-SAMSUNG.

PROBLÈMES ET SOLUTIONS (AFFICHAGE DES MESSAGES D'ERREUR)

Effectuez ces simples vérifications avant de contacter votre service à la clientèle Samsung.

Problème	Cause possible et solution
Vous ne pouvez pas enregistrer un film protégé contre la copie.	<ul style="list-style-type: none"> • Il vous est défendu d'enregistrer la vidéo puisqu'elle est protégée par des droits d'auteur.
Vous ne pouvez pas enregistrer. Ce disque est protégé.	<ul style="list-style-type: none"> • Le disque que vous utilisez est protégé. Utilisez cette fonction pour enregistrer sur ce disque, annulez la fonction de protection du disque. Reportez-vous à la page 63.
Ce disque ne peut être formaté (il est protégé).	
Ce disque ne peut être renommé (il est protégé).	
Ce disque ne peut être finalisé (il est protégé).	
Ce [Menu] n'est pas disponible (le disque est protégé).	
Ce disque ne peut être lu, Veuillez vérifier le code régional du disque.	<ul style="list-style-type: none"> • Le disque ne correspond pas à votre code régional et ne peut être lu sur cet appareil.
Ce disque ne peut être formaté. Veuillez vérifier le disque.	<ul style="list-style-type: none"> • Veillez à ce qu'il n'y ait pas d'égratignures ou de saleté sur le disque.
Ce disque n'a pu être formaté à cause de détection d'erreur.	
Ce disque n'a pu être finalisé à cause de détection d'erreur.	
Ce disque n'a pu être définitif à cause de détection d'erreur.	
Ce disque ne peut être lu, Veuillez vérifier le système du téléviseur.	<ul style="list-style-type: none"> • Le disque est formaté en format PAL et ne peut être lu sur cet appareil.
Ce disque ne peut être ni lu ni enregistré.	<ul style="list-style-type: none"> • Veillez à ce qu'il n'y ait pas d'égratignures ou de saleté sur le disque.
Ce disque ne peut être lu, veuillez vérifier le disque.	
Si le disque contient de l'information invalide, aucun autre titre ne peut être enregistré. Veuillez formater le disque en premier.	<ul style="list-style-type: none"> • Il est impossible d'utiliser le disque parce qu'il contient des erreurs venant de l'enregistrement précédent. Formatez le disque avant de l'utiliser.

outils de référence

PROBLÈMES ET SOLUTIONS (AFFICHAGE DES MESSAGES D'ERREUR)

Problème	Cause possible et solution
Erreur sur le disque.	<ul style="list-style-type: none">• Il est impossible d'utiliser le disque parce qu'il contient des erreurs venant de l'enregistrement précédent. Formatez le disque avant de l'utiliser.
Erreur de système, Essayez de nouveau après avoir éteint l'appareil.	<ul style="list-style-type: none">• Si l'erreur survient. Éteignez le dispositif. (Pour l'éteindre, appuyez sur la touche de mise en marche sur le devant de l'appareil et maintenez-la enfoncée pour 10 secondes.) Après l'avoir éteint, appuyez sur la touche Ouvrir et enlevez le disque.
Le dispositif DV n'est pas raccordé.	<ul style="list-style-type: none">• Veillez à ce que le DV soit bien raccordé à la sortie AV2 IN. S'il est bien raccordé, éteignez-le et rallumez de nouveau.

Si vous ne pouvez résoudre le problème après avoir lu ces directives, notez :

- Le numéro de modèle et le numéro de série situés à l'arrière du graveur DVD avec magnétoscope
- Les renseignements sur la garantie
- Une description claire du problème

Contactez alors le point de service à la clientèle SAMSUNG en composant le 1-800-SAMSUNG.

appendice

FICHE TECHNIQUE

Généralités	Caractéristiques d'alimentation	120V ca. 60Hz
	Consommation électrique	19 Watts
	Poids	9.7 lb
	Dimensions	430(W) x 218(D) x 55(H)mm
	Températures de fonctionnement.	de 5 °C à 35 °C (de 41 °F à 95 °F)
	Autres conditions	Maintenez l'appareil à l'horizontale lorsque vous le faites fonctionner. Fonctionne à un degré d'humidité moindre que 75 %
Entrée	Vidéo	1,0 V c.-à-c. (75Ω), synchronisation négative
	Entrée audio maximale	2Vrms
Sortie	Audio	Prises de sortie audio 1, 2
		Compatible avec les sorties audio numériques optique et coaxiale
		Rapport entre le signal et le bruit : min. 100 dB
		Distorsion harmonique totale : max. 0,005% à 1 KHz
	Vidéo	Prises de sortie vidéo 1 Sortie à composantes (Y : 1,0 V c.-à-c., Pb : 0,70 V c.-à-c., Pr : 0,70 V c.-à-c. (75Ω))
DVD	Format de compression d'image	MPEG-II
	Format de compression audio	Dolby AC-3 256kbps
	Qualité d'enregistrement	HQ(environ une heure), HSP(environ une heure et 30 minutes), SP(environ deux heures), LSP(environ deux heures et 30 minutes), ESP(environ trois heures), LP(environ quatre heures), EP(environ six heures), SLP(environ huit heures)
	Rapport entre le signal et le bruit - vidéo	Minimum 50 dB en mode d'enregistrement normal
	Rapport entre le signal et le bruit - audio	Minimum 75dB
	Caractéristiques fréquence audio	De 20 Hz à 20 kHz

Sortie audio

Les signaux audio des disques DVD enregistrés à une fréquence d'échantillonnage de 96 kHz sont convertis et sortis en format numérique à 48 kHz.

Type de disque	DVD	CD audio (CD-DA)
Sortie audio analogique	48 / 96KHz	44.1KHz
Sortie audio numérique	48KHz	44.1KHz

SAMSUNG DVD RECORDER

LIMITED WARRANTY TO ORIGINAL PURCHASER

This SAMSUNG brand product, as supplied and distributed by Samsung Electronics America, Inc. (SAMSUNG) and delivered new, in the original carton to the original consumer purchaser, is warranted by SAMSUNG against manufacturing defects in materials and workmanship for a limited warranty period of:

One (1) Year Parts / Ninety (90) days Labor (90 days Parts and Labor for Commercial Use)

This limited warranty begins on the original date of purchase, and is valid only on products purchased and used in the United States. To receive warranty service, the purchaser must contact SAMSUNG for problem determination and service procedures. Warranty service can only be performed by a SAMSUNG authorized service center. The original dated bill of sale must be presented upon request as proof of purchase to SAMSUNG or SAMSUNG's authorized service center. Transportation of the product to and from the service center is the responsibility of the purchaser.

SAMSUNG will repair or replace this product, at our option and at no charge as stipulated herein, with new or reconditioned parts or products if found to be defective during the limited warranty period specified above. All replaced parts and products become the property of SAMSUNG and must be returned to SAMSUNG. Replacement parts and products assume the remaining original warranty, or ninety (90) days, whichever is longer.

SAMSUNG is obligations with respect to software products distributed by SAMSUNG under the SAMSUNG brand name are set forth in the applicable end user license agreement. Non-SAMSUNG hardware and software products, if provided, are on an "AS IS" basis. Non-SAMSUNG manufacturers, suppliers, publishers, and service providers may provide their own warranties.

This limited warranty covers manufacturing defects in materials and workmanship encountered in normal, and except to the extent otherwise expressly provided for in this statement, noncommercial use of this product, and shall not apply to the following, including, but not limited to: damage which occurs in shipment; delivery and installation; applications and uses for which this product was not intended; altered product or serial numbers; cosmetic damage or exterior finish; accidents, abuse, neglect, fire, water, lightning or other acts of nature; use of products, equipment, systems, utilities, services, parts, supplies, accessories, applications, installations, repairs, external wiring or connectors not supplied and authorized by SAMSUNG, or which damage this product or result in service problems; incorrect electrical line voltage, fluctuations and surges; customer adjustments and failure to follow operating instructions, cleaning, maintenance and environmental instructions that are covered and prescribed in the instruction book; product removal or reinstallation; reception problems and distortion related to noise, echo, interference or other signal transmission and delivery problems. SAMSUNG does not warrant uninterrupted or error-free operation of the product.

THERE ARE NO EXPRESS WARRANTIES OTHER THAN THOSE LISTED AND DESCRIBED ABOVE, AND NO WARRANTIES WHETHER EXPRESS OR IMPLIED, INCLUDING, BUT NOT LIMITED TO, ANY IMPLIED WARRANTIES OF MERCHANTABILITY OR FITNESS FOR A PARTICULAR PURPOSE, SHALL APPLY AFTER THE EXPRESS WARRANTY PERIODS STATED ABOVE, AND NO OTHER EXPRESS WARRANTY OR GUARANTY GIVEN BY ANY PERSON, FIRM OR CORPORATION WITH RESPECT TO THIS PRODUCT SHALL BE BINDING ON SAMSUNG. SAMSUNG SHALL NOT BE LIABLE FOR LOSS OF REVENUE OR PROFITS, FAILURE TO REALIZE SAVINGS OR OTHER BENEFITS, OR ANY OTHER SPECIAL, INCIDENTAL OR CONSEQUENTIAL DAMAGES CAUSED BY THE USE, MISUSE OR INABILITY TO USE THIS PRODUCT, REGARDLESS OF THE LEGAL THEORY ON WHICH THE CLAIM IS BASED, AND EVEN IF SAMSUNG HAS BEEN ADVISED OF THE POSSIBILITY OF SUCH DAMAGES. NOR SHALL RECOVERY OF ANY KIND AGAINST SAMSUNG BE GREATER IN AMOUNT THAN THE PURCHASE PRICE OF THE PRODUCT SOLD BY SAMSUNG AND CAUSING THE ALLEGED DAMAGE. WITHOUT LIMITING THE FOREGOING, PURCHASER ASSUMES ALL RISK AND LIABILITY FOR LOSS, DAMAGE OR INJURY TO PURCHASER AND PURCHASER'S PROPERTY AND TO OTHERS AND THEIR PROPERTY ARISING OUT OF THE USE, MISUSE OR INABILITY TO USE THIS PRODUCT SOLD BY SAMSUNG NOT CAUSED DIRECTLY BY THE NEGLIGENCE OF SAMSUNG. THIS LIMITED WARRANTY SHALL NOT EXTEND TO ANYONE OTHER THAN THE ORIGINAL PURCHASER OF THIS PRODUCT, IS NONTRANSFERABLE AND STATES YOUR EXCLUSIVE REMEDY.

Some states do not allow limitations on how long an implied warranty lasts, or the exclusion or limitation of incidental or consequential damages, so the above limitations or exclusions may not apply to you. This warranty gives you specific legal rights, and you may also have other rights which vary from state to state.

To obtain warranty hardware service, please contact SAMSUNG at:

Samsung Electronics America, Inc.
105 Challenger Road Ridgely Park, NJ 07660-0511
1-800-SAMSUNG (726-7864) and www.samsung.com

Contact SAMSUNG WORLD WIDE

If you have any questions or comments relating to Samsung products, please contact the SAMSUNG customer care center.

Region	Country	Customer Care Center ☎	Web Site
North America	CANADA	1-800-SAMSUNG(726-7864)	www.samsung.com/ca
	MEXICO	01-800-SAMSUNG(726-7864)	www.samsung.com
	U.S.A	1-800-SAMSUNG(726-7864)	www.samsung.com
Latin America	ARGENTINE	0800-333-3733	www.samsung.com/ar
	BRAZIL	0800-124-421 , 4004-0000	www.samsung.com
	CHILE	800-SAMSUNG(726-7864)	www.samsung.com/cl
	NICARAGUA	00-1800-5077267	
	HONDURAS	800-7919267	
	COSTA RICA	0-800-507-7267	www.samsung.com/latin
	ECUADOR	1-800-10-7267	www.samsung.com/latin
	EL SALVADOR	800-6225	www.samsung.com/latin
	GUATEMALA	1-800-299-0013	www.samsung.com/latin
	JAMAICA	1-800-234-7267	www.samsung.com/latin
	PANAMA	800-7267	www.samsung.com/latin
	PUERTO RICO	1-800-682-3180	www.samsung.com/latin
	REP. DOMINICA	1-800-751-2676	www.samsung.com/latin
	TRINIDAD & TOBAGO	1-800-SAMSUNG(726-7864)	www.samsung.com/latin
VENEZUELA	0-800-100-5303	www.samsung.com/latin	
COLOMBIA	01-8000112112	www.samsung.com.co	
Europe	BELGIUM	0032 (0)2 201 24 18	www.samsung.com/be
	CZECH REPUBLIC	844 000 844 Distributor pro Českou republiku: Samsung Zrt., česká organizační složka Vyskočilova 4, 14000 Praha 4	www.samsung.com/cz
	DENMARK	70 70 19 70	www.samsung.com/dk
	FINLAND	030-6227 515	www.samsung.com/fi
	FRANCE	3260 SAMSUNG (€ 0,15/Min), 08 25 08 65 65 (€ 0,15/Min)	www.samsung.com
	GERMANY	01805 - SAMSUNG(726-7864) (€ 0,14/Min)	www.samsung.com
	HUNGARY	06-80-SAMSUNG(726-7864)	www.samsung.com
	ITALIA	800-SAMSUNG(726-7864)	www.samsung.com
	LUXEMBURG	0035 (0)2 261 03 710	www.samsung.com/be
	NETHERLANDS	0900-SAMSUNG(726-7864) (€ 0,10/Min)	www.samsung.com/nl
	NORWAY	815-56 480	www.samsung.com/no
	POLAND	0 801 801 881 , 022-607-93-33	www.samsung.com/pl
	PORTUGAL	80820-SAMSUNG(726-7864)	www.samsung.com/pt
	SLOVAKIA	0800-SAMSUNG(726-7864)	www.samsung.com/sk
	SPAIN	902 10 11 30	www.samsung.com
	SWEDEN	0771-400 200	www.samsung.com/se
	U.K	0845 SAMSUNG (7267864)	www.samsung.com
	EIRE	0818 717 100	www.samsung.com/ie
	AUSTRIA	0800-SAMSUNG(726-7864)	www.samsung.com/at
	SWITZERLAND	0800-SAMSUNG(726-7864)	www.samsung.com/ch
CIS	RUSSIA	8-800-555-55-55	www.samsung.com
	KAZAHSTAN	8-10-800-500-55-500	www.samsung.kz
	UZBEKISTAN	8-10-800-500-55-500	www.samsung.uz
	KYRGYZSTAN	00-800-500-55-500	
	TADJIKISTAN	8-10-800-500-55-500	
	UKRAINE	8-800-502-0000	www.samsung.com
	LITHUANIA	8-800-77777	www.samsung.lt
	LATVIA	800-7267	www.samsung.com/lv
ESTONIA	800-7267	www.samsung.ee	
Asia Pacific	AUSTRALIA	1300 362 603	www.samsung.com
	NEW ZEALAND	0800SAMSUNG(726-7864)	www.samsung.com/nz
	CHINA	800-810-5858 , 010-6475 1880	www.samsung.com
	HONG KONG	3698-4698	www.samsung.com/hk
	INDIA	3030 8282 , 1800 110011	www.samsung.com
	INDONESIA	0800-112-8888	www.samsung.com
	JAPAN	0120-327-527	www.samsung.com/jp
	MALAYSIA	1800-88-9999	www.samsung.com/my
	PHILIPPINES	1800-10-SAMSUNG(726-7864)	www.samsung.com/ph
	SINGAPORE	1800-SAMSUNG(726-7864)	www.samsung.com
	THAILAND	1800-29-3232 , 02-689-3232	www.samsung.com
	TAIWAN	0800-329-999	www.samsung.com/tw
VIETNAM	1.800.588.889	www.samsung.com	
Middle East & Africa	TURKEY	444 77 11	www.samsung.com
	SOUTH AFRICA	0860-SAMSUNG(726-7864)	www.samsung.com
	U.A.E	800-SAMSUNG (726-7864), 8000-4726	www.samsung.com



SIÈGE SOCIAL
SAMSUNG ELECTRONIQUE CANADA
INC.,
SERVICE À LA CLIENTÈLE
55 STANDISH COURT MISSISSAUGA,
ONTARIO L5R 4B2 CANADA
FABRIQUE EN CORÉE
1-800-SAMSUNG (1-800-7267864)
www.samsung.com/global/register