

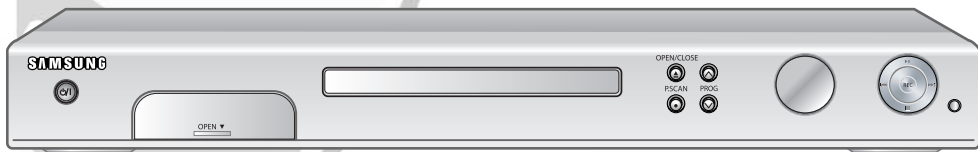

Manuel de l'utilisateur

DVD-R125

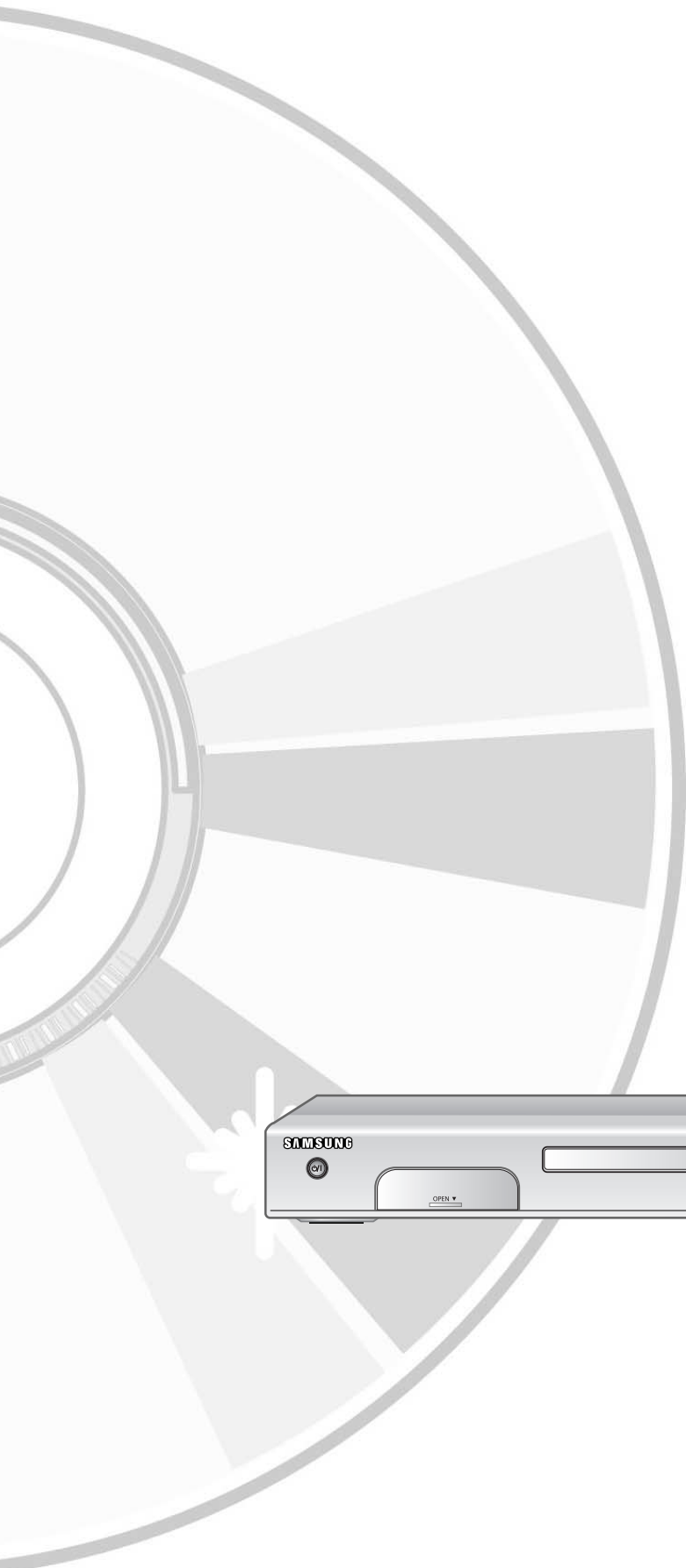

Avertissement

AFIN DE RÉDUIRE LE RISQUE DE CHOC ÉLECTRIQUE, NE TENTEZ PAS DE RETIRER LE COUVERCLE (OU LE PANNEAU ARRIÈRE). AUCUNE DES PIÈCES CONTENUES PAR CET APPAREIL NE PEUT ÊTRE UTILE À L'UTILISATEUR. CONFIEZ LA RÉPARATION DE VOTRE APPAREIL À DU PERSONNEL QUALIFIÉ.



Ce symbole indique la présence d'une "tension dangereuse" à l'intérieur du produit pouvant présenter un risque de choc électrique ou de blessure.



Ce symbole indique des instructions importantes relatives à ce produit.

N'installez pas cet appareil dans un espace confiné tel qu'une bibliothèque, par exemple.

AVERTISSEMENT : Afin d'éviter tout dommage pouvant entraîner un incendie ou un risque de choc électrique, n'exposez pas cet appareil à la pluie ou à l'humidité.

ATTENTION : LES GRAVEURS DE DVD UTILISENT UN FAISCEAU LASER INVISIBLE SUSCEPTIBLES D'ENTRAÎNER UNE EXPOSITION DANGEREUSE À DES RADIATIONS. ASSUREZ-VOUS D'UTILISER CE GRAVEUR CONFORMÉMENT AUX INSTRUCTIONS.

ATTENTION :

CE PRODUIT UTILISE UN LASER. L'UTILISATION DE COMMANDES OU DE RÉGLAGES OU L'EXÉCUTION DE PROCÉDURES AUTRES QUE CELLES INDIQUÉES DANS LE PRÉSENT MANUEL SONT SUSCEPTIBLE D'ENTRAÎNER UN RISQUE GRAVE D'EXPOSITION AUX RADIATIONS. N'OUVREZ PAS L'APPAREIL ET NE TENTEZ PAS DE LE RÉPARER VOUS-MÊME. CONFIEZ LA RÉPARATION DE VOTRE APPAREIL À DU PERSONNEL QUALIFIÉ.

Ce produit est conforme aux réglementations CE lorsque les câbles blindés et les connecteurs sont utilisés pour relier l'appareil à un autre équipement. Pour éviter les interférences électromagnétiques avec des appareils électriques, tels que des radios et des téléviseurs, utilisez des câbles blindés et des connecteurs pour les branchements.

NOTE IMPORTANTE

La ligne d'alimentation de cet équipement contient une prise avec un fusible. La valeur de ce fusible est indiquée sur la fiche de la prise. Si celui-ci doit être remplacé, utilisez un fusible du même ampérage approuvé par le BS1362.

Ne jamais utiliser la prise sans son couvercle si celle-ci est détachable. Si vous devez remplacer le couvercle du fusible, il doit être de la même couleur que la fiche de la prise. Des couvercles de remplacement sont disponibles chez votre revendeur.

Si le câble d'alimentation ne correspond pas à vos prises de courant ou si le câble n'est pas assez long, vous pouvez obtenir un adaptateur sécurisé ou consulter votre revendeur.

Cependant, si vous n'arrivez pas à débrancher la prise, enlevez le fusible pour utiliser la prise de façon sûre. Ne pas connecter la fiche sur une prise de courant du fait de risque de choc électrique dangereux via le cordon.

Le produit qui accompagne ce manuel d'utilisateur incorpore une technologie qui est protégée par les droits de la propriété intellectuelle.

Cette licence est limitée à un usage privé. Aucun droit n'est accordé pour un usage commercial. La licence ne couvre aucun autre produit que celui-ci et n'est pas étendue à tout autre produit vendu avec celui-ci conformément aux normes ISO/IEC 11172-3 ou ISO/IEC 13818-3. La licence ne couvre que l'usage du produit pour coder et/ou décoder des fichiers audio conformément aux normes ISO/IEC 11172-3 ou ISO/IEC 13818-3. Aucun droit n'est accordé sur cette licence pour des fonctionnalités qui ne sont pas conformes aux normes ISO/IEC 11172-3 ou ISO/IEC 13818-3.

Précautions



Instructions importantes relatives à la sécurité

Lisez attentivement ces instructions avant d'utiliser l'appareil. Suivez toutes les instructions relatives à la sécurité indiquées ci-dessous. Conservez ces instructions à portée de main afin de pouvoir vous y référer ultérieurement.

- 1) Lisez ces instructions.
- 2) Conservez ces instructions.
- 3) Tenez compte de tous les avertissements.
- 4) Suivez toutes les instructions.
- 5) N'utilisez pas cet appareil à proximité d'eau.
- 6) Nettoyez avec un chiffon sec exclusivement.
- 7) N'obstruez pas les orifices de ventilation et installez l'appareil conformément aux instructions du fabricant.
- 8) N'installez pas l'appareil à proximité d'une source de chaleur telle qu'un radiateur, un registre de chaleur, un réchaud ou tout autre appareil (amplificateurs compris) produisant de la chaleur.
- 9) Ne désactivez pas les dispositifs de sécurité des fiches électriques polarisées ou reliées à la terre. Une prise polarisée comporte deux lames, l'une étant plus large que l'autre. Une prise reliée à la terre comporte deux lames ainsi qu'une broche de mise à la terre. La lame large et la troisième broche sont destinées à assurer votre sécurité : si la fiche fournie ne s'adapte pas à votre prise murale, consultez un électricien afin de faire remplacer la prise obsolète.
- 10) Protégez le cordon d'alimentation : il ne doit pas être piétiné ou pincé, notamment au niveau des fiches électriques, des prises de courant et de l'endroit d'où il sort de l'appareil.
- 11) N'utilisez que des accessoires agréés par le fabricant.
- 12) N'utilisez que le chariot, le support, le trépied, le dispositif de fixation ou la table spécifiée par le fabricant ou vendue avec l'appareil. En cas d'utilisation d'un chariot, soyez prudent lorsque vous déplacez l'ensemble chariot/appareil afin d'éviter qu'il ne blesse quelqu'un en tombant.
- 13) Débranchez cet appareil en cas d'orage ou lorsqu'il reste inutilisé pendant une longue période de temps.
- 14) Confiez la réparation de votre appareil à du personnel qualifié. Une réparation est nécessaire lorsque l'appareil a été endommagé de quelque manière que ce soit : cordon d'alimentation ou fiche électrique abîmés, liquide qui a été renversé ou objets qui sont tombés dans l'appareil, exposition de l'appareil à la pluie ou à l'humidité, dysfonctionnement de l'appareil ou chute de l'appareil.

Précautions relatives à la manipulation

- Avant de raccorder d'autres composants à ce graveur, assurez-vous qu'ils soient tous éteints.
- Ne déplacez pas l'appareil lorsqu'un disque est en train d'être lu : le disque risquerait d'être rayé ou cassé et des éléments internes du graveur risqueraient d'être endommagés.
- Ne posez pas de vase rempli d'eau ou tout petit objet métallique sur le graveur.
- Veillez à ne pas mettre vos doigts sur le plateau.

- Ne posez rien d'autre qu'un disque sur le plateau.
- Des interférences extérieures (orage, électricité statique) peuvent affecter le fonctionnement normal de ce graveur. Dans ce cas, éteignez le graveur puis rallumez-le à l'aide du bouton **STANDBY/ON** ou débranchez puis rebranchez le cordon d'alimentation CA sur la prise murale CA. Le graveur devrait alors fonctionner normalement.
- Veillez à retirer le disque et à éteindre l'appareil après utilisation.
- Débranchez le cordon d'alimentation CA de la prise murale lorsque vous ne pensez pas utiliser l'appareil pendant de longues périodes de temps.
- Nettoyez le disque en l'essuyant en ligne droite de l'intérieur vers l'extérieur.

Entretien du boîtier

Pour des raisons de sécurité, assurez-vous de débrancher le cordon d'alimentation de la prise murale.

- N'utilisez pas de benzène, de diluant ou tout autre produit solvant pour le nettoyage.
- Essuyez le boîtier avec un chiffon doux.

Manipulation du disque

- N'utilisez que des disques de forme régulière. Si un disque présente une forme irrégulière (une forme particulière), ce graveur de DVD risque d'être endommagé.

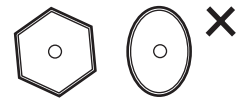

Comment tenir les disques ?

- Évitez de toucher la surface d'un disque enregistré.



DVD-RAM, DVD-RW et DVD-R

- Nettoyez à l'aide d'un disque DVD-RAM/PD en option (LF-K200DCA1). N'utilisez aucune lingette ou chiffon pour CD pour nettoyer les disques DVD-RAM/DVD-RW/DVD-R.



DVD-Video, Audio CD

- Enlevez la poussière ou les traces de salissure présentes sur le disque à l'aide d'un chiffon doux.

Précautions relatives à la manipulation des disques

- N'écrivez pas sur la face imprimée avec un stylo-bille ou un crayon à papier.
- N'utilisez pas de produits de nettoyage en aérosol ou anti-statiques. En outre, n'utilisez aucun produit chimique volatil (benzène ou diluant).
- Ne collez ni étiquettes, ni autocollants sur les disques. (n'utilisez pas les disques fixés à l'aide de ruban adhésif ou comportant des traces d'autocollants arrachés).
- N'utilisez pas de couvercles ou de protections contre les rayures.

- N'utilisez pas de disques comportant des étiquettes imprimées à l'aide des kits d'impression que l'on trouve sur le marché.
- Ne chargez pas de disques rayés ou fissurés.

Stockage du disque

Faites très attention à ne pas endommager le disque car les données contenues sur ces disques sont très vulnérables à l'environnement.

- N'exposez pas les disques à la lumière directe du soleil.
- Conservez-les dans un endroit frais et ventilé.
- Stockez-les verticalement.
- Conservez-les dans une pochette de protection propre.
- Si vous déplacez votre graveur de DVD d'un endroit froid à un endroit chaud, de la condensation peut se former sur les éléments de fonctionnement de la lentille et entraîner une lecture anormale du disque. Dans ce cas, retirez le disque et attendez une ou deux heures en laissant l'appareil allumé avant d'essayer de relancer la lecture.

Spécifications du disque

DVD-Video

- Un digital versatile disc (DVD) peut contenir jusqu'à 135 minutes d'images et de son avec 8 langues et 32 langues de sous-titres. Il prend en charge la compression d'images MPEG-2 et le son Dolby 3D ambiophonique, ce qui vous permet de profiter d'images vivantes et nettes de qualité cinéma dans le confort de votre maison.
- Lorsque vous passez de la première à la deuxième couche d'un disque DVD Vidéo à deux couches, une distorsion passagère de l'image et du son peut survenir. Ceci ne constitue pas un dysfonctionnement de l'appareil.
- Une fois qu'un DVD-R/RW enregistré en mode video est finalisé, il devient un DVD-Vidéo.

CD audio

- Un disque audio sur lequel un son 44.1kHz PCM est enregistré
- Lit les disques CD-R et CD-RW au format audio CD-DA. Cet appareil peut ne pas parvenir à lire certains disques CD-R et CD- RW selon les conditions d'enregistrement.

CD-R/RW

MP3 CD-R/RW

- Seuls les disques CD-R contenant des fichiers MP3 enregistrés aux formats ISO9660 ou JOLIET peuvent être lus.
- Seuls les fichiers MP3 dotés des extensions ".mp3", ".MP3" peuvent être utilisés.
- Pour les fichiers MP3 enregistrés avec un débit binaire variable, de 32 Kbps à 320 Kbps, le son peut être coupé.
- La gamme de débits binaires pouvant être lus va de 56Kbps à 320Kbps.
- L'appareil peut prendre en charge un maximum de 1,000 fichiers et dossiers.

JPEG CD-R/RW

- Seuls les fichiers JPEG dotés de l'extension ".jpg", "JPG" peuvent être utilisés.
- L'appareil peut prendre en charge un maximum de 1,000

fichiers et dossiers.

- La taille maximum des fichiers JPEG progressifs est de 3M pixels.
- MOTION JPEG n'est pas pris en charge.

Utilisation d'un CD-R/RW

- Utilisez des disques CD-R/RW de 700 Mo (80 minutes). Evitez dans la mesure du possible d'utiliser des disques de 800 Mo (90 minutes) ou d'une capacité supérieure car le lecteur pourrait ne pas les lire.
- Si le disque CD-R/RW n'a pas été enregistré en session fermée, il pourra y avoir un décalage au début du temps de lecture et les fichiers enregistrés risquent de ne pas tous être lus.
- Certains disques CD-R/RW risquent de ne pas pouvoir être lus dans cet appareil, selon l'appareil avec lequel ils ont été gravés. S'agissant des contenus enregistrés sur des CD-R/RW à partir de CD pour votre usage privé, la lisibilité peut varier selon le contenu du disque.

Utilisation du disque MPEG4

- Disque : CD-R/RW, DVD-R/RW/RAM
- Le fichier et les extensions suivantes peuvent être lus.: .avi, .divx, .AVI, .DIVX
- Format Codec MPEG4 : DivX 3.11, DivX 4.x, DivX 5.x, DivX-Pro (sans QPEL et GMC)
- Format audio disponible : "MP3", "MPEG", "WMA", "LPCM", "AC3"
- Formats de fichier sous-titre pris en charge : .smi, .srt, .sub, .psb, .txt, .ass

Lecture et enregistrement de disques DVD-R

- Une fois qu'un enregistreur DVD est finalisé en mode vidéo, il devient un DVD vidéo.
- Vous pouvez enregistrer sur l'espace disponible du disque et apporter des modifications telles que donner un titre aux disques et aux programmes et effacer des programmes avant la finalisation.
- Lorsque la programmation est effacée d'un DVD-R, cet espace ne devient pas pour autant disponible. Une fois qu'une zone d'un DVD-R a été enregistrée, cette zone n'est plus disponible pour l'enregistrement, que l'enregistrement ait été effacé ou non.
- Il faut environ 30 secondes à l'appareil pour finir l'enregistrement des informations de gestion à la fin de l'enregistrement.
- Ce produit optimise les DVD-R pour chaque enregistrement. L'optimisation est effectuée lorsque vous démarrez l'enregistrement après avoir inséré le disque ou après avoir allumé l'appareil. l'enregistrement sur le disque peut devenir impossible si l'optimisation est effectuée trop souvent.
- La lecture peut être impossible dans certains cas en fonction des conditions d'enregistrement.
- Cet appareil peut lire des disques DVD-R enregistrés et finalisés avec un graveur de DVD vidéo Samsung. Il peut ne pas pouvoir lire certains disques DVD-R selon le type de disque et les conditions d'enregistrement.

Lecture et enregistrement de disques DVD-RW

- L'enregistrement et la lecture peuvent être réalisés sur des disques DVD-RW dans les modes Vidéo et VR.
- Une fois qu'un DVD-RW enregistré en mode VR ou Vidéo a été finalisé, vous ne pouvez plus effectuer d'enregistrement supplémentaire.
- Une fois qu'un DVD-RW enregistré en mode vidéo est finalisé, il devient un DVD-Vidéo.
- Dans les deux modes, la lecture peut être effectuée avant et après la finalisation, mais tout enregistrement supplémentaire, toute suppression et toute modification sont impossibles après la finalisation.

- Si vous souhaitez enregistrer le disque en mode VR puis l'enregistrer en mode V, assurez-vous d'exécuter la commande Formater. Faites attention lorsque vous exécutez la commande Formater car toutes les données enregistrées risquent d'être perdues.
- Un disque DVD-RW vierge est initialisé en mode VR lorsqu'il est initialisé pour la première fois.
- **DVD-RW (mode VR)**
 - C'est un format qui est utilisé pour l'enregistrement de données sur un disque DVD-RAM ou DVD-RW. Vous pouvez enregistrer plusieurs titres, modifier, supprimer, supprimer partiellement, créer une liste de lecture, etc.
 - Un disque enregistré dans ce mode risqué de ne pas pouvoir être lu par un lecteur DVD existant.
- **DVD-RW (mode Vidéo)**
 - C'est un format qui est utilisé pour l'enregistrement de données sur un disque DVD-RW ou DVD-R. Le disque peut être lu par un lecteur de DVD existant après avoir été finalisé.
 - Si un disque qui a été enregistré en mode Vidéo par un graveur de marque différente sans être finalisé, il ne peut être lu ou enregistré par ce graveur.

Lecture et enregistrement de disques DVD-RAM

- Assurez-vous que le mode enregistrement est réglé sur mode VR. Sinon, ce produit sera incapable de lire l'enregistrement.
- Il est impossible de lire des DVD-RAM dans la plupart des lecteurs de DVD à cause de problèmes de compatibilité.
- Seuls les DVD-RAM standard Version 2.0. peuvent être lus dans cet appareil.
- Les DVD-RAM enregistrés sur cet appareil risquent de ne pas fonctionner avec d'autres composants DVD. Pour déterminer la compatibilité avec ces disques DVD-RAM, reportez-vous au guide d'utilisation du lecteur.
- Dans le cas des disques DVD-RAM à cartouche, retirez la cartouche et n'utilisez que le disque.

PROTECTION CONTRE LA COPIE

- De nombreux disques DVD sont encodés avec un système de protection contre les copies. De ce fait, vous devriez brancher votre graveur DVD directement sur votre téléviseur et non sur un magnétoscope. Le brancher à un magnétoscope peut entraîner une distorsion de l'image sur les disques DVD protégés contre les copies.
- Ce produit contient une technologie de protection des droits qui est protégée par des droits de méthodes de certains brevets américains et par d'autres droits de propriété intellectuelle détenus par Macrovision Corporation et d'autres titulaires. L'utilisation de cette technologie de protection des droits doit être autorisée par Macrovision et est destinée uniquement à un usage privé et à d'autres usages de diffusion limités sauf si autorisés par Macrovision. La modification ou le démontage de cet appareil est interdit.

Protection

Ce graveur de DVD vous permet de protéger le contenu de vos disques, de la manière ci-dessous.

- Protection par un programme : Lisez la page 72 "Verrouillage (Protection) d'un titre"
- Protection par un disque : Lisez la page 84 "Protection du disque"

- * Les DVD-RAM/DVD-RW/DVD-R incompatibles avec le format DVD-VIDEO ne peuvent être lus par cet appareil.
- * Pour plus d'informations concernant la compatibilité d'enregistrement des DVD, consultez votre fabricant de DVD-RAM/DVD-RW/DVD-R.

* L'utilisation de disques DVD-RAM, DVD-RW et DVD-R de mauvaise qualité risque de provoquer ultérieurement des problèmes inattendus comprenant, sans se limiter à, l'échec de l'enregistrement, la perte des documents enregistrés ou édités ou l'endommagement de l'enregistreur.

N'utilisez pas les disques suivants !

- Les disques LD, CD-G, CD-I, CD-ROM, DVD-ROM, DVD+R et DVD+RW ne doivent pas être utilisés dans cet appareil.
[Remarque]
Type de disques pouvant être lus avec cet appareil : CD/CD-R/CD-RW/MP3/JPEG/DVD-Video/DVD-RAM/DVD-RW/ DVD-R. Pour un disque DVD-R/DVD-RW, enregistré en mode Vidéo sur un autre appareil, la lecture n'est possible qu'après finalisation.
- Certains disques commerciaux et disques DVD achetés hors de votre région risquent de ne pas pouvoir être lus par ce produit. Lorsque ces disques sont lus, soit "No disc." soit "Please check the regional code." s'affiche.
- Si votre disque DVD-RW est une copie illégale ou n'est pas en format vidéo DVD, il risque également de ne pas pouvoir être lu.

Média	Disque	SPEED
DVD-R	TDK	4x
	Beall	4x
	That's	4x
	Maxell	4x
	Panasonic	4x
DVD-RW	TDK	2x
	Maxell	2x
	Optodisc	2x
	Radius	2x
	Verbatim	2x
DVD-RAM	Maxell	3x
	Fujifilm	3x
	TDK	2x
	Panasonic	3x

Disque	Nb maximum d'enregistrements par support
DVD-RAM	100,000
DVD-RW	1,000
DVD-R	1

- Nous ne saurons être tenus pour responsable et n'indemniserons en aucun cas un quelconque échec de l'enregistrement, une quelconque perte de documents enregistrés ou édités et/ou un quelconque endommagement de l'enregistreur dû à l'utilisation de disques.

Table des matières



Premiers pas avec l'appareil

Avertissement	2
Précautions	3
Instructions importantes relatives à la sécurité.....	3
Précautions relatives à la manipulation	3
Entretien du boîtier	3
Manipulation du disque	3
Stockage du disque.....	4
Spécifications du disque	4
Caractéristiques générales	8
Avant de lire le manuel de l'utilisateur	9
Comment utiliser le graveur DVD?	9
Déballage	11
Accessoires.....	11
Préparation de la télécommande	11
Réglage de la télécommande	11
Description	13
Façade.....	13
Affichage en façade	13
Panneau arrière.....	14
Aperçu de la télécommande	15

Connexion & Configuration

Présentation rapide	16
Connexion de l'enregistreur DVD	17
Connexions supplémentaires	17
Antenne + enregistreur DVD + boîtier du décodeur externe + téléviseur	18
Autre type de connexion du câble de sortie vidéo	18
Cas 1 : Connexion à une prise de sortie vidéo (composite).....	19
Cas 2 : Connexion à une prise de sortie S-Vidéo	19
Cas 3 : Prises de sortie Vidéo composant.....	20
Autre type de connexion du câble de sortie audio ..	20
Cas 1 : Connexion à votre téléviseur.....	20

Cas 2 : Connexion à un amplificateur stéréo au moyen des prises de sortie AV	21
Cas 3 : Connexion à un amplificateur AV au moyen d'une prise de sortie numérique	21

Raccordement d'un câble HDMI/DVI à un téléviseur

Cas 1 : Raccordement à un téléviseur (prise HDMI).....	22
Cas 2 : Raccordement à un téléviseur (prise DVI).....	22

Connexion à la prise d'entrée AV3 IN, DV

Cas 1 : Connexion d'un magnétoscope, d'un terminal utilisateur, d'un lecteur DVD ou d'un caméscope aux prises AV3 IN (ENTREE AV3).....	23
Cas 2 : Connexion d'un caméscope à la prise d'entrée DV IN	23

Installation du système

Navigation dans le menu à l'écran	24
Branchement et réglage automatique	25
Réglage de l'horloge	26
Pré-réglage des canaux avec la fonction de réglage automatique	27
Pré-réglage des canaux avec la fonction de réglage manuel	28
Configuration des options de langue	29
Réglage de l'heure en mode EP	30
Création automatique de chapitre	30
Configuration des options d'affichage en façade	31
Configuration des options NICAM	32
Enregistrement DivX(R)	32
Configuration des options audio	33
Options audio	34
Configuration des options Sortie Video	34
Pour activer le réglage "Progressif"	35
Pour annuler le réglage "Progressif"	35
Configuration des options d'affichage (Vidéo) ... 36	
Options d'affichage (Vidéo)	37
Choix de la sortie	37
Configuration du contrôle parental	38
Si vous avez oublié votre code secret.....	38

A propos du niveau d'évaluation	39
A propos du Changement de mot de passe	39

Enregistrement

Avant l'enregistrement.....	40
Disques enregistrables.....	40
Formats d'enregistrement.....	41
Mode enregistrement.....	41
Films non enregistrables.....	41
A propos de la touche INFO	42
Vérification de l'espace disque disponible (Disc Information)	42
Enregistrement du programme télévisé que vous regardez.....	42
Enregistrement à partir d'une source extérieure que vous regardez.....	44
Copie à partir d'un caméscope	45
Enregistrement avec une seule touche (OTR)	46
Réalisation d'un enregistrement programmé	47
Enregistrement flexible (pour l'enregistrement par minuterie uniquement).....	48
Editer une Minuterie Standard	48
Supprimer une minuterie standard.....	49
Utilisation de la fonction ShowView	50
ShowView Extended.....	51
Enregistrer la liste des dossiers programmés	51

Lecture

Avant la lecture.....	52
Code de région (DVD-Video uniquement).....	52
Type de disques pouvant être lus avec cet appareil.....	52
Disques ne pouvant être lus avec cet appareil	52
Lecture d'un disque.....	53
Utilisation des menus Disque et Titre.....	54
Utilisation des fonctions de recherche	54
Ralenti	55
Lecture image par image.....	55
À propos de la fonction ANYKEY	55
Utilisation de la fonction Repeat.....	56
Sélection des sous-titres.....	58

Sélection de la langue audio	59
Changer l'angle de la caméra	59
Zoom avant.....	60
Utilisation des signets.....	60
Utilisation des marqueurs	61
Lecture d'un CD audio/MP3.....	62
Lecture d'une image.....	66
Lecture d'un fichier MPEG4.....	67
Lecture de la liste de titres.....	68

Édition

Édition de base (Liste de titres).....	71
Renommer (Étiqueter) un titre.....	71
Verrouiller (Protéger) un titre.....	72
Supprimer un titre	72
Supprimer une section d'un titre	73
Édition avancée (Liste de lecture).....	75
Créer une Liste de lecture	75
Lire les entrées de la Liste de lecture	76
Renommer une entrée dans une liste de lecture.....	77
Éditer une scène pour une liste de lecture	78
Copier une entrée d'une liste de lecture vers la liste de lecture.....	81
Supprimer une entrée de liste de lecture d'une liste de lecture	82
Gestionnaire de disque	83
Éditer le nom d'un disque	83
Protection du disque	84
Formater un disque	84
Supprimer toutes les listes de titres	85
Finaliser un disque	86
Ne pas finaliser un disque (mode V/VR)	87

Informations Complémentaires

Dépannage.....	88
Caractéristiques techniques.....	92

Caractéristiques générales

L'enregistreur DVD vous permet d'enregistrer et de lire une vidéo numérique de haute qualité sur les disques DVD-RAM/DVD-RW/DVD-R. Vous pouvez enregistrer et modifier des images numériques sur des disques DVD-RAM/DVD-RW/DVD-R comme s'il s'agissait d'une cassette vidéo.

Un enregistrement et une lecture de vidéo et de son numériques de grande qualité

Enregistrez jusqu'à 16 heures d'images avec un disque DVD-RAM double face de 9,4 Go et jusqu'à 8 heures d'images avec un disque DVD-RAM/DVD-RW/DVD-R de 4,7 Go, en fonction du mode d'enregistrement.

Mode d'enregistrement sélectionnable

Vous pouvez régler votre graveur sur l'une des cinq vitesses d'enregistrement proposées, chacune ayant une influence sur la qualité et la durée de l'enregistrement. Le mode EP (6 hr ou 8 hr) est le mode qui offre la durée d'enregistrement la plus longue, les modes LP et SP offrent moins de temps d'enregistrement mais une meilleure qualité et le mode XP vous offre la meilleure qualité d'enregistrement.

Réglage automatique de la qualité en mode programmation

Si le mode FR est sélectionné, la qualité vidéo est réglée automatiquement de sorte que toutes les images pendant le temps programmé seront enregistrées sur l'espace disponible du disque. (Cf. page 48.)

Création d'un titre vidéo DVD sur un disque DVD-RWD/DVD-R

Avec l'enregistreur DVD, vous pouvez créer vos propres titres vidéo DVD sur des disques DVD-RW/DVD-R de 4,7 Go.

Copie de données d'un caméscope numérique en utilisant une prise de sortie DV

Enregistrez une vidéo DVD sur des disques DVD-RAM ou DVD-RW, DVD-R en utilisant la prise d'entrée DV (IEEE 1394-4 broches/4 broches). (Cf. page 45.)

Balayage progressif haute qualité

Le balayage progressif procure une vidéo haute résolution et sans scintillement. Les circuits de séparation 10 bits, 54 MHz DAC et 2D Y/C procurent la meilleure lecture d'image et la plus haute qualité d'enregistrement. (Voir pages 20, 36)

Une gamme de fonctions avec interface d'utilisateur facile à utiliser

Le système de menu intégré et la fonction de messagerie vous permettent d'exécuter la commande désirée facilement et de façon pratique. Sur un disque DVD-RAM ou DVD-RW, vous pouvez éditer des images enregistrées, créer une liste de diffusion, et éditer des images dans une séquence spécifique selon vos préférences.

Lecture MPEG4

Grâce à cet enregistreur DVD, vous pouvez lire les fichiers au format MPEG4 contenus dans un fichier avi.

Certification DivX

DivX, DivX Certified et les logos qui leur sont associés sont des marques déposées de DivXNetworks, Inc. et sont utilisés sous licence.



Interface Multimédia Haute Définition (HDMI, High Definition Multimedia Interface)

HDMI réduit les défauts d'image en transmettant un signal audio ou vidéo pur de votre lecteur à votre téléviseur.

Avant de lire le manuel de l'utilisateur

Assurez-vous d'avoir vérifié les points suivants avant de lire le manuel de l'utilisateur.

Icônes utilisées dans le manuel

Icône	Terme	Définition
	DVD	Concerne une fonction disponible pour les DVD ou les disques DVD-R/DVD-RW enregistrés et finalisés en mode Vidéo.
	RAM	Concerne une fonction disponible pour les disques DVD-RAM.
	RW	Concerne une fonction disponible pour les disques DVD-RW.
	R	Concerne une fonction disponible pour les disques DVD-R.
	CD	Concerne une fonction disponible pour un CD de données (CD-ROM, CD-R ou CD-RW).
	JPEG	Concerne une fonction disponible pour un CD image (CD-ROM, CD-R ou CD-RW).
	MP3	Concerne une fonction disponible pour un CD de données (CD-ROM, CD-R ou CD-RW contenant des fichiers MP3).
	MPEG4	Cela implique une fonction disponible dans des données CD-R/RW, DVD-R, RW, RAM.
	Attention	Concerne un cas où une fonction ne fonctionne pas ou dont les paramètres ont été annulés.
	Remarque	Concerne des manoeuvres spécifiques rattachées à des fonctions sur chaque page.
	Touche One-Touch	Une fonction pouvant être activée à l'aide d'une seule touche.
	Bouton ANYKEY	Une fonction qui peut être activée en utilisant le bouton ANYKEY .

À propos de l'utilisation du manuel de l'utilisateur

- 1) Assurez-vous de bien maîtriser les Instructions relatives à la sécurité avant d'utiliser ce produit. (Consultez les pages 2-5)
- 2) En cas de problème, consultez la section Dépannage. (Consultez les pages 88 à 91)

Copyright

©2005 Samsung Electronics Co. Tous droits réservés.
Ce manuel de l'utilisateur ne devra en aucune manière être reproduit ou copié, intégralement ou partiellement, sans l'autorisation écrite préalable de Samsung Electronics Co.

Comment utiliser le graveur DVD?

Étape 1 Sélectionnez le type de disque

Cet appareil peut enregistrer sur les types de disques suivants. Si vous souhaitez effectuer des enregistrements de manière répétée sur le même disque ou si vous souhaitez modifier le disque après enregistrement, choisissez un DVD-RW ou un DVD-RAM de type réinscriptible. Si vous souhaitez conserver votre enregistrement en l'état, choisissez un DVD-R non réinscriptible.



Étape 2 Formatez le disque pour commencer l'enregistrement

À la différence d'un magnétoscope, le graveur commence automatiquement le formatage lorsqu'un disque neuf est inséré. Cette opération est nécessaire à la préparation d'un disque en vue de l'enregistrement.

Utilisation d'un DVD-RAM

Ce type de disque peut être formaté au format d'enregistrement DVD-Vidéo (mode VR). Vous pouvez modifier l'image enregistrée, créer une liste de lecture et éditer des images selon une séquence spécifique en fonction de vos besoins.

Utilisation d'un DVD-RW

Ce type de disque peut être formaté soit au format d'enregistrement DVD-Vidéo (mode Vidéo), soit au format d'enregistrement DVD-Vidéo (mode VR). Pour un disque neuf, un message demandant si vous souhaitez ou non formater le disque en mode VR s'affiche. Vous pouvez lire un disque en mode Vidéo sur divers types de composants DVD. Un disque en mode VR permet davantage de modifications.

Utilisation d'un DVD-R

Ce type de disque peut être formaté au format DVD Vidéo. Une fois le formatage terminé, vous pouvez enregistrer sur le disque. Vous pouvez lire ce type de disques sur divers composants DVD s'ils sont finalisés.



REMARQUE

- Vous ne pouvez utiliser que le mode VR ou Vidéo sur un DVD-RW, mais non les deux simultanément.
- Vous pouvez changer le format DVD-RW pour un autre format par réinitialisation. Remarque : le changement de format peut entraîner la perte des données contenues sur le disque.

Étape 3 Enregistrement

Il existe deux méthodes d'enregistrement : l'enregistrement direct et l'enregistrement programmé. L'enregistrement programmé est répertorié comme une date : Une fois(jj/mm(LUN)), Tous les jours, LUN-SAM, Tous les SAM, etc.

Mode d'enregistrement : XP (mode haute qualité), SP (mode qualité standard), LP (mode enregistrement long) et EP (mode étendu) selon le mode d'enregistrement. Lorsque l'enregistrement est effectué en mode FR, la meilleure qualité d'image est enregistrée avec une prise en compte du temps restant sur le disque.



Étape 4 Lecture

Vous pouvez sélectionner le titre que vous souhaitez lire dans un menu affiché, puis démarrer la lecture immédiatement. Un DVD se compose de sections appelées titres et de sous-sections appelées chapitres. Lors de l'enregistrement, un titre est créé entre deux points où l'enregistrement démarre et s'arrête. Les chapitres seront créés automatiquement lorsque vous finaliserez l'enregistrement sur des disques DVD-R / DVD-RW en mode Vidéo. La longueur du chapitre (intervalle entre les chapitres) varie selon le mode d'enregistrement.



Étape 5 Edition d'un disque enregistré

Il est plus facile d'éditer sur des disques que sur des cassettes vidéo classiques. L'enregistreur prend en charge plusieurs fonctions d'édition différentes, possibles uniquement avec des DVD.

Avec un menu d'édition simple et aisé, vous pouvez mettre en œuvre plusieurs fonctions d'édition, notamment supprimer, copier, renommer, verrouiller, etc. sur un titre enregistré.

Création d'une liste de lecture (DVD-RAM/RW en mode VR)

Avec cet enregistreur, vous pouvez créer une nouvelle liste de lecture sur le même disque et l'éditer sans modifier l'enregistrement original.



Étape 6 Finalisation & lecture sur d'autres composants DVD

Pour lire votre DVD sur d'autres composants DVD, la finalisation peut s'avérer nécessaire. Terminez tout d'abord toutes les opérations d'édition et d'enregistrement, puis finalisez le disque.

Utilisation d'un disque DVD-RW en mode VR

Même si la finalisation n'est généralement pas nécessaire pour la lecture du disque sur un composant compatible en mode VR, un disque finalisé doit être utilisé pour la lecture.

Utilisation d'un disque DVD-RW en mode Vidéo

Ce disque doit tout d'abord être finalisé pour permettre la lecture sur un appareil autre que cet enregistreur. Aucune autre édition ni aucun autre enregistrement ne peuvent être effectués sur le disque une fois que celui-ci a été finalisé.

Utilisation d'un disque DVD-R

Vous devez finaliser le disque pour le lire sur un composant autre que cet enregistreur. Vous ne pouvez pas éditer ni enregistrer sur le disque une fois qu'il a été finalisé.

Pour déterminer si votre téléviseur est compatible, suivez les instructions ci-dessous.

1. Allumez votre téléviseur.
2. Pointez la télécommande en direction du téléviseur.
3. Appuyez sur le bouton **STANDBY/ON** et saisissez le code à deux chiffres correspondant à la marque de votre téléviseur en appuyant sur les touches numériques appropriées.

Codes TV contrôlables

MARQUE	BOUTON
SAMSUNG	01, 02, 03, 04, 05, 06, 07, 08, 09
AIWA	82
ANAM	10, 11, 12, 13, 14, 15, 16, 17, 18
BANG & OLUFSEN	57
BLAUPUNKT	71
BRANDT	73
BRIONVEGA	57
CGE	52
CONTINENTAL EDISON	75
DAEWOO	19, 20, 23, 24, 25, 26, 27, 28, 29, 30, 31, 32, 33, 34
EMERSON	64
FERGUSON	73
FINLUX	06, 49, 57
FORMENTI	57
FUJITSU	84
GRADIENTE	70
GRUNDIG	49, 52, 71
HITACHI	60, 72, 73, 75
IMPERIAL	52
JVC	61, 79
LG	06, 19, 20, 21, 22, 78
LOEWE	06, 69
LOEWE OPTA	06, 57
MAGNAVOX	40
METZ	57
MITSUBISHI	06, 48, 62, 65
MIVAR	52, 77
NEC	83
NEWSAN	68
NOBLEX	66
NOKIA	74
NORDMENDE	72, 73, 75
PANASONIC	53, 54, 74, 75
PHILIPS	06, 55, 56, 57
PHONOLA	06, 56, 57
PIONEER	58, 59, 73, 74
RADIOLA	06, 56
RADIOMARELLI	57
RCA	45, 46
REX	74
SABA	57, 72, 73, 74, 75
SALORA	74
SANYO	41, 42, 43, 44, 48
SCHNEIDER	06

MARQUE	BOUTON
SELECO	74
SHARP	36, 37, 38, 39, 48
SIEMENS	71
SINGER	57
SINUDYNE	57
SONY	35, 48
TELEAVA	73
TELEFUNKEN	67, 73, 75, 76
THOMSON	72, 73, 75
THOMSON ASIA	80, 81
TOSHIBA	47, 48, 49, 50, 51, 52
WEGA	57
YOKO	06
ZENITH	63

Résultat: Si votre téléviseur est compatible avec la télécommande, il s'éteindra. Il est maintenant programmé pour fonctionner avec la télécommande.



REMARQUE

- Si plusieurs codes sont spécifiés pour la marque de votre téléviseur, essayez chacun d'eux tour à tour jusqu'à ce que vous trouviez celui qui fonctionne.
- vous remplacez les piles de la télécommande, vous devez régler à nouveau le code de la marque.

Vous pouvez alors commander le téléviseur à l'aide des boutons situés après le bouton TV.

Bouton	Fonction
STANDBY/ON	Utilisé pour allumer et éteindre le téléviseur.
INPUT	Utilisé pour sélectionner une source externe.
TV VOL (+ ou -)	Utilisé pour régler le volume du téléviseur.
PROG (^ ou v)	Utilisé pour sélectionner la chaîne souhaitée.
TV MUTE	Utilisé pour activer et désactiver le son.
0-9	Utilisé pour entrer directement le numéro.



REMARQUE

- Les différentes fonctions ne sont pas nécessairement opérationnelles avec tous les téléviseurs. Si vous rencontrez des problèmes, utilisez directement le téléviseur.

Description

■ Façade

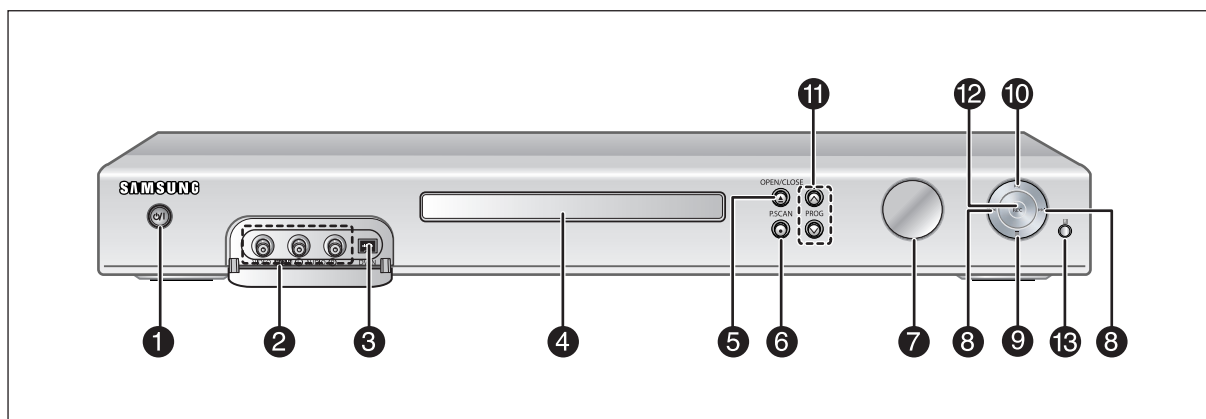

- 1. STANDBY/ON**
Allume et éteint l'enregistreur.
- 2. AV3 INPUT**
Permet de connecter un équipement externe.
- 3. DV-INPUT**
Permet de connecter un équipement numérique externe avec une prise DV.
(notamment un caméscope)
- 4. DISC TRAY**
Provoque l'ouverture pour recevoir un disque.
- 5. OPEN/CLOSE**
Ouvre et ferme le tiroir disque.
- 6. P.SCAN**
Sélectionne le mode de balayage progressif.
- 7. DISPLAY**
Affiche l'état de lecture, le titre, le chapitre, l'heure, etc.
- 8. SEARCH/SKIP**
Permet d'aller au titre/au chapitre/à la plage suivants ou de revenir au titre/au chapitre/à la plage précédents.
- 9. STOP**
Arrête la lecture du disque.
- 10. PLAY/PAUSE**
Permet la lecture d'un disque ou la mise en pause de la lecture ou de l'enregistrement.
- 11. PROG (^ v)**
Permet de sélectionner les chaînes pré-réglées du téléviseur.
Identique au bouton **PROG** de votre télécommande.
- 12. REC**
Démarre l'enregistrement.
- 13. Récepteur de la télécommande**

■ Affichage en façade

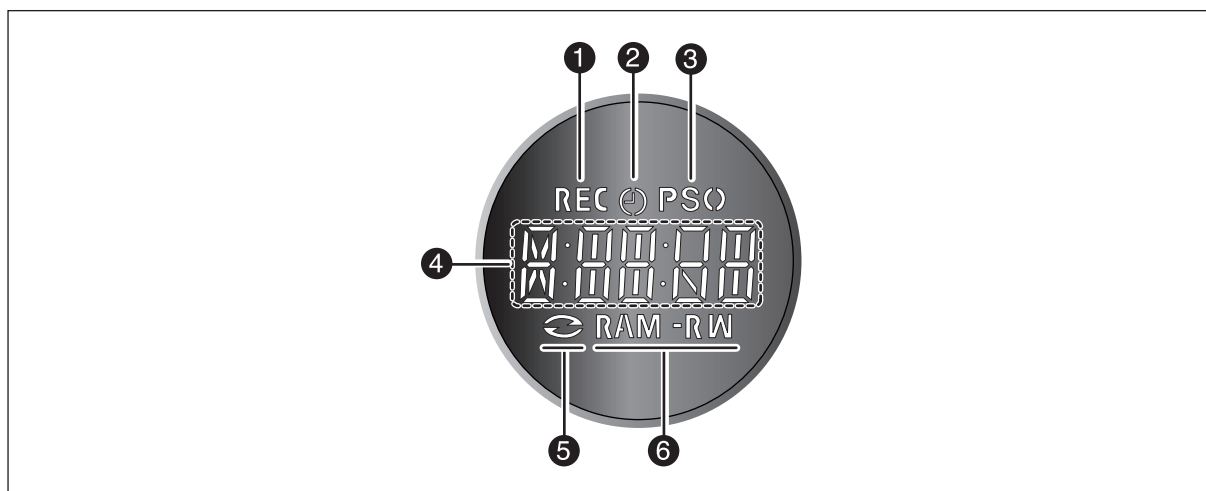

1. S'allume en mode d'enregistrement.
2. S'allume pour indiquer le mode d'enregistrement programmé.
3. S'allume en mode de balayage progressif.
4. Temps de lecture/horloge/indicateur d'état actuel.
5. S'allume lorsqu'un disque est chargé.
6. S'allume lorsqu'un disque R/RW/RAM est chargé.

Panneau arrière

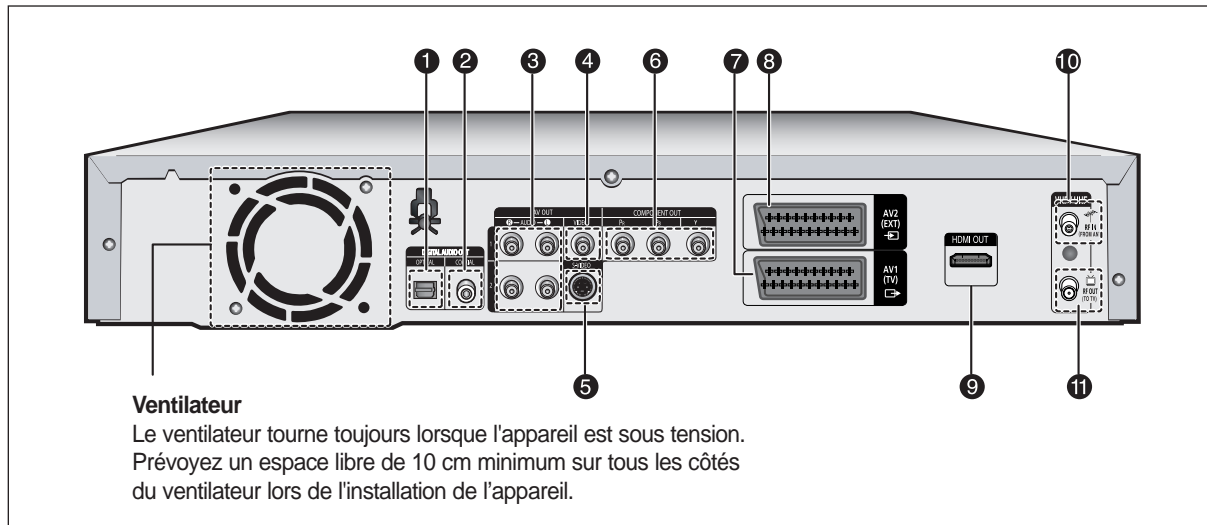

1. DIGITAL AUDIO OUT(OPTICAL)

Permet la connexion à un amplificateur possédant une prise d'entrée audio optique numérique.

2. DIGITAL AUDIO OUT(COAXIAL)

Permet la connexion à un amplificateur possédant une prise d'entrée audio coaxiale numérique.

3. AUDIO OUT

Permet la connexion à l'entrée audio de l'équipement externe au moyen des câbles audio.

4. VIDEO OUT

Permet la connexion à l'entrée de l'équipement externe au moyen d'un câble vidéo.

5. S-VIDEO OUT

Permet la connexion à l'entrée de l'équipement externe au moyen d'un câble S-vidéo.

6. COMPONENT VIDEO OUT

Permet la connexion à un équipement possédant une sortie vidéo composant.

7. Connecteur AV1(TV) OUTPUT SCART

8. Connecteur AV2(EXT) INPUT SCART

9. HDMI OUT (SORTIE HDMI)

10. Entrée à partir du connecteur d'antenne

11. Sortie vers le connecteur TV



REMARQUE

- Le branchement de l'antenne ne permet pas le passage du signal de sortie du DVD. Pour regarder un DVD sur votre téléviseur, vous devez connecter les câbles audio/vidéo ou péritel.

Aperçu de la télécommande

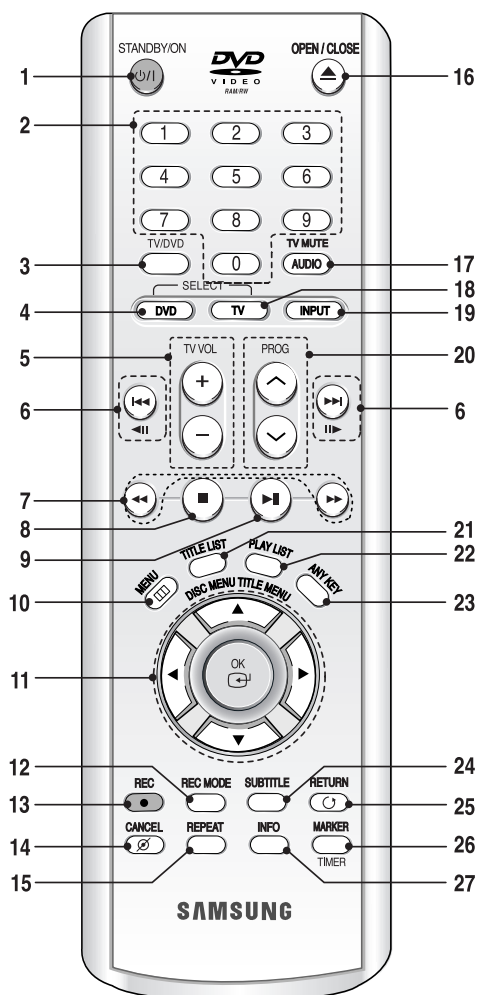

1. **Bouton STANDBY/ON**
2. **Touches numériques**
3. **Bouton TV/DVD**
4. **Bouton DVD**
Appuyez sur ce bouton lorsque vous utilisez un enregistreur DVD.
5. **Boutons TV VOL**
Réglage du volume du téléviseur.
6. **Boutons de saut en arrière/en avant**
Appuyez sur ces boutons pour sauter une partie du disque vers l'avant ou vers l'arrière. Ces boutons fonctionnent également comme des boutons **STEP**. Chaque actionnement permettra une lecture image par image en avant ou en arrière (voir page 55).
7. **Boutons de recherche en arrière/en avant**
Appuyez sur ces boutons pour rechercher sur un disque en arrière ou en avant.
8. **Bouton d'arrêt**
Appuyez sur ce bouton pour arrêter un disque.

9. **Bouton Lecture/Pause**
Appuyez sur ce bouton pour lire/mettre en pause un disque.
10. **Bouton MENU**
Il permet d'accéder au menu de réglage de l'enregistreur DVD.
11. **Boutons OK/DIRECTION (Boutons ▲▼◀▶)**
12. **Bouton REC MODE**
Il permet d'afficher l'état de l'enregistrement. (XP/SP/LP/EP)
13. **Bouton REC**
Il est utilisé pour procéder à un enregistrement sur des disques DVD-RAM/-RW/-R.
14. **Bouton CANCEL**
15. **Bouton REPEAT**
Il vous permet de répéter un titre, un chapitre, une plage ou un disque.
16. **Bouton OPEN/CLOSE**
Il permet d'ouvrir et de fermer le tiroir disque.
17. **Bouton AUDIO/TV MUTE**
Utilisez ce bouton pour accéder aux différentes fonctions audio d'un disque. (Mode DVD)
Il permet de couper le son. (Mode TV)
18. **Bouton TV**
Appuyez sur ce bouton pour faire fonctionner le téléviseur.
19. **Bouton INPUT**
Il permet de sélectionner le signal d'entrée de ligne en mode d'entrée externe. (PROG, entrée AV ou entrée DV)
20. **Bouton PROG**
Il permet de sélectionner les chaînes pré-réglées dans un ordre spécifique. De la même manière que les boutons **PROG** en façade.
21. **Bouton TITLE LIST/DISC MENU**
Utilisez ce bouton pour entrer dans le menu View Recording list/Disc.
22. **Bouton PLAY LIST/TITLE MENU**
Utilisez ce bouton pour revenir au menu Title ou pour visualiser la liste des fichiers enregistrés.
23. **Bouton ANYKEY**
Utilisez ce bouton pour visualiser l'état du disque en cours de lecture.
24. **Bouton SUBTITLE**
Appuyez sur ce bouton pour commuter sur la langue des sous-titres du DVD.
25. **Bouton RETURN**
Il permet de retourner au menu précédent.
26. **Bouton MARKER/TIMER**
Utilisez ce bouton pour marquer une position lors de la lecture d'un disque. Appuyez sur ce bouton pour entrer directement dans le menu Timer Recording Mode. Lors de l'arrêt d'un disque.
27. **Bouton INFO**
Il permet d'afficher les réglages actuels ou l'état du disque.

Connexion & Configuration

Cette section contient les différentes méthodes de connexion de l'enregistreur DVD à d'autres composants externes et les modes de réglage initiaux requis.

Présentation rapide.....	16
Connexion de l'enregistreur DVD	17
Connexions supplémentaires.....	17
Antenne + enregistreur DVD + boîtier du décodeur externe + téléviseur	18
Autre type de connexion du câble de sortie vidéo	18
Autre type de connexion du câble de sortie audio.....	20
Raccordement d'un câble HDMI/DVI à un téléviseur.....	22
Connexion à la prise d'entrée AV3 IN, DV	23

Présentation rapide

Une présentation rapide exposée dans ce guide vous apportera suffisamment d'informations pour commencer à utiliser l'enregistreur.

Connexion de l'enregistreur DVD



Connexions supplémentaires



Antenne + enregistreur DVD + boîtier du décodeur externe + téléviseur



Autre type de connexion du câble de sortie vidéo



Autre type de connexion du câble de sortie audio



Raccordement d'un câble HDMI/DVI à un téléviseur



Connexion à la prise d'entrée AV3 IN, DV

Connexion de l'enregistreur DVD

Vous pouvez connecter votre enregistreur DVD à votre téléviseur en utilisant le câble PériTel si le téléviseur est équipé de l'entrée appropriée.

1. Connectez le câble RF comme indiqué.
2. Reliez l'une des extrémités du câble PériTel à la prise AV1 située à l'arrière de l'enregistreur DVD.
3. Branchez l'autre extrémité sur la fiche correspondante du téléviseur.
4. Reliez l'enregistreur DVD et le téléviseur.
5. Allumez l'enregistreur DVD et le téléviseur.
6. Appuyez sur le bouton **INPUT** de votre télécommande jusqu'à ce que le signal vidéo de l'enregistreur DVD s'affiche à l'écran.

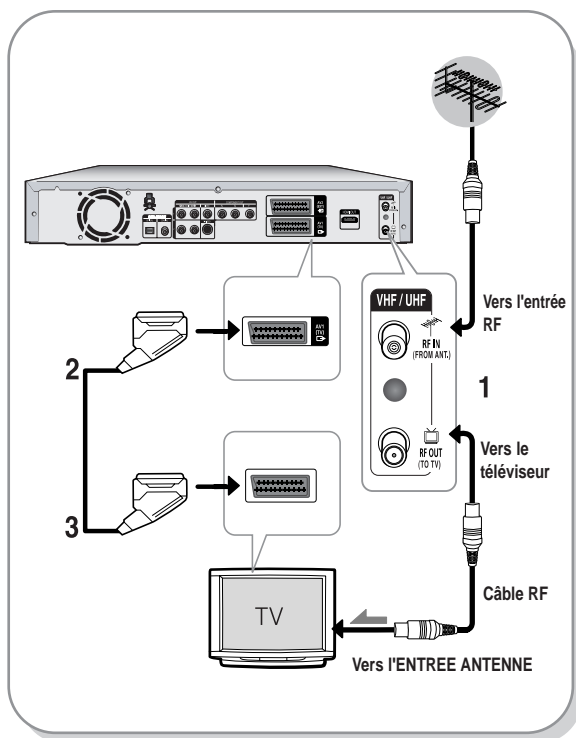

REMARQUE

- La connexion du câble RF de ce produit ne transmet que des signaux du téléviseur. Vous devez connecter le câble PériTel ou les câbles audio/vidéo pour visionner un DVD à partir de votre enregistreur DVD.
- Mode TV
Appuyez sur le bouton **TV/DVD** de votre télécommande, "TV" s'affiche alors sur l'affichage frontal à diodes (ou éteignez l'enregistreur DVD).
Vous pouvez alors visionner des programmes reçus par le câble RF.

Connexions supplémentaires

Vous pouvez connecter votre enregistreur DVD à un satellite ou à un syntoniseur numérique.

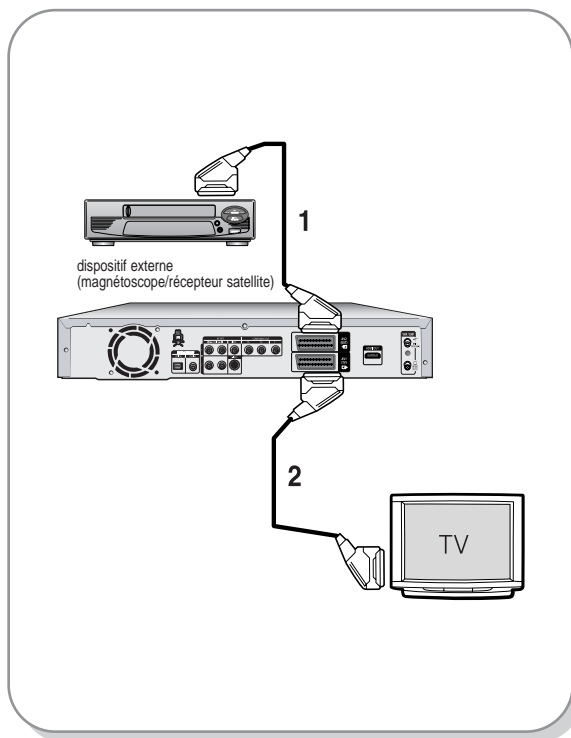

- Mode DVD

1. Reliez le connecteur AV2 de l'enregistreur DVD et le récepteur satellite / magnétoscope ou le syntoniseur numérique à l'aide d'un câble PériTel.
2. Connectez le connecteur AV1 au connecteur PériTel AV du téléviseur.
3. Allumez l'enregistreur DVD, le récepteur satellite / magnétoscope ou le syntoniseur numérique et le téléviseur.
4. Réglez le mode Entrée sur AV2.

- Mode TV

1. Appuyez sur le bouton **TV/DVD** de votre télécommande, "TV" s'affiche alors sur l'affichage frontal à diodes (ou éteignez l'enregistreur DVD.).
2. Vous pouvez visionner les programmes à partir d'un satellite ou du syntoniseur numérique connecté à cet enregistreur DVD même si l'enregistreur DVD est éteint.

Antenne + enregistreur DVD + boîtier du décodeur externe + téléviseur

Si vous connectez un boîtier décodeur externe à votre enregistreur DVD, vous pouvez enregistrer des chaînes cryptées (Programmes CANAL+) grâce au syntoniseur TV intégré à l'enregistreur DVD.

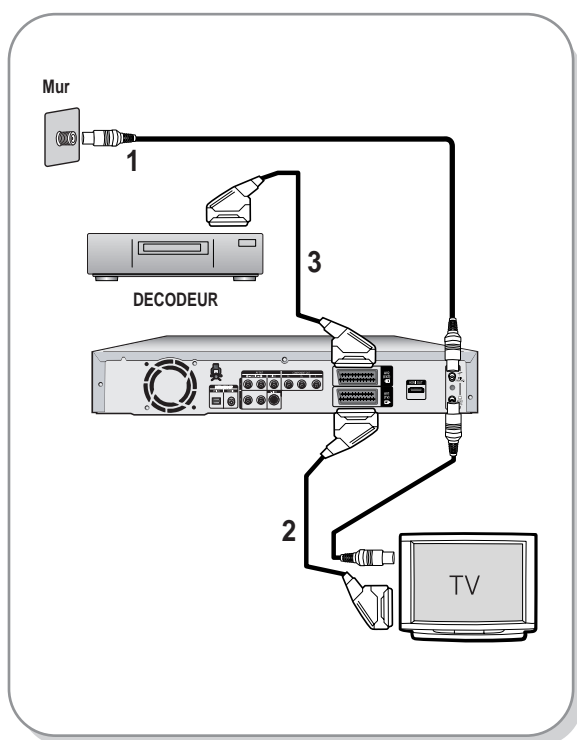

1. Connectez les câbles d'antenne RF comme indiqué.
2. Connectez le connecteur AV1 de cet enregistreur au connecteur PERITEL AV de votre téléviseur en utilisant un câble Péritel.
3. Connectez le connecteur AV2 à un connecteur PERITEL AV sur le boîtier du décodeur.
4. Pour regarder ou enregistrer les programmes de Canal Plus, réglez votre enregistreur DVD pour recevoir les chaînes en utilisant l'affichage à l'écran. (Reportez-vous à la page 28)

Autre type de connexion du câble de sortie vidéo

Il existe plusieurs manières pour émettre un signal vidéo sans utiliser des câbles Péritel.

Sélectionnez l'une des connexions vidéo suivantes vous convenant le mieux.

- **Cas 1** : Connexion à une prise de sortie vidéo (composite)
- **Cas 2** : Connexion à une prise de sortie S-Vidéo
- **Cas 3** : Prises de sortie Vidéo composant

Modes S-Vidéo, Vidéo composant et Sortie progressive

- Les sorties S-Vidéo et Vidéo composant ne sont disponibles que si votre téléviseur prend respectivement en charge l'entrée S-Vidéo ou l'entrée Vidéo composant. Si la sortie S-Vidéo ou Vidéo composant ne fonctionne pas, vérifiez les connexions au téléviseur et les réglages de sélection d'entrée au téléviseur.
- Si vous comparez à une vidéo entrelacée standard, le balayage progressif double le nombre de lignes vidéo sur l'écran de votre téléviseur, ce qui donne une image claire et sans scintillement plus stable qu'une vidéo entrelacée. Cette fonction n'est disponible qu'avec les téléviseurs prenant en charge un balayage progressif.
- Sortie de balayage progressif (576p)
 "Notez que tous les téléviseurs haute définition ne sont pas totalement compatibles avec cet appareil et que des artefacts peuvent apparaître à l'écran lors de la lecture. En cas de problèmes d'image lors du balayage progressif 576, il est conseillé de raccorder l'appareil à la sortie 'définition standard'.
 Si vous avez des questions concernant la compatibilité de votre téléviseur avec ce modèle 576p d'enregistreur DVD, veuillez contacter notre Centre de service clients.

Cas 1 : Connexion à une prise de sortie vidéo (composite)

1. Connectez un câble vidéo (jaune) entre la prise VIDEO OUT (jaune) (SORTIE VIDEO) de votre enregistreur DVD et la prise VIDEO INPUT (jaune) (ENTREE VIDEO) de votre téléviseur (ou de l'amplificateur AV).
 - Vous obtiendrez régulièrement des images de qualité.
2. Connectez les câbles audio (blanc et rouge) entre les prises AUDIO OUT (SORTIE AUDIO AV) de votre enregistreur DVD et les prises AUDIO IN (ENTREE AUDIO) de votre téléviseur (ou de l'amplificateur AV).
(Voir p.20 à 21).

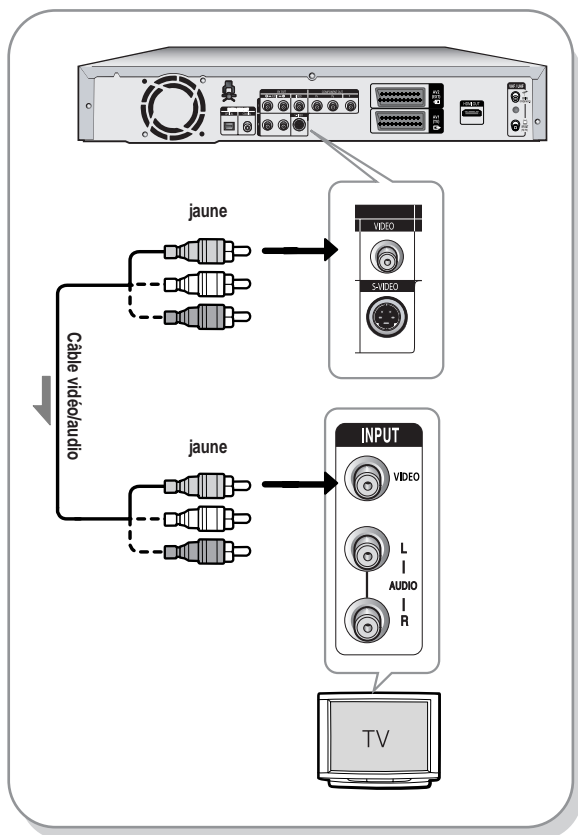

Cas 2 : Connexion à une prise de sortie S-Vidéo

1. Connectez un câble S-Video (non fourni) entre la prise de sortie S-VIDEO OUT de votre enregistreur DVD et la prise d'entrée S-VIDEO INPUT de votre téléviseur (ou de l'amplificateur AV).
 - Profitez d'images de haute qualité.
2. Connectez les câbles audio (blanc et rouge) entre les prises de sortie AUDIO OUT de l'enregistreur DVD et les prises d'entrée AUDIO IN du téléviseur (ou de l'amplificateur AV).

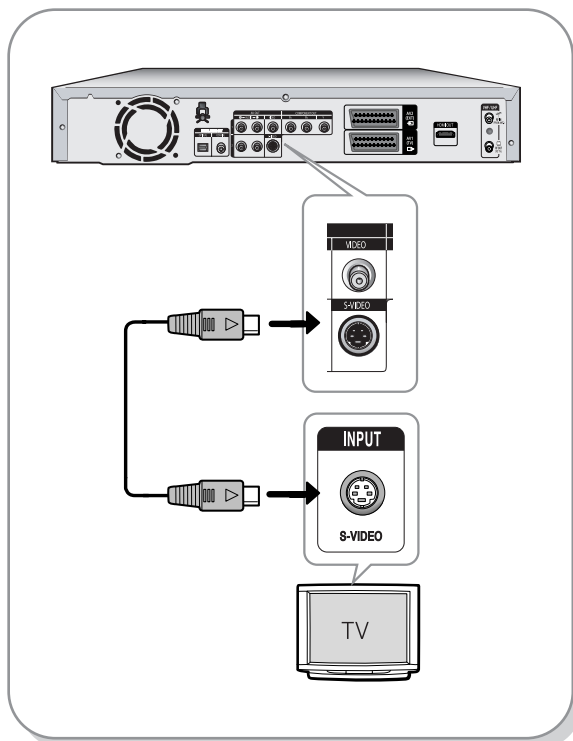

Cas 3 : Prises de sortie Vidéo composant

1. Connectez les câbles Vidéo composant (non fournis) entre les prises COMPONENT OUT (SORTIE COMPOSANT) (Y,P_B,P_R) de l'enregistreur DVD et les prises COMPONENT IN (ENTREE COMPOSANT) (Y,P_B,P_R) de votre téléviseur.
2. Connectez les câbles audio (blanc et rouge) entre les prises de sortie AUDIO OUT de l'enregistreur DVD et les prises d'entrée AUDIO IN du téléviseur (ou de l'amplificateur AV). (Voir p.20 à 21).
 - Appuyez sur le bouton de sélection du type d'entrée situé sur la télécommande de votre téléviseur jusqu'à ce que le signal Composant de l'enregistreur DVD apparaisse à l'écran.
3. Une fois la connexion effectuée, reportez-vous aux pages 34 et 36.
 - Profitez d'images de haute qualité dotées d'un rendu des couleurs parfait.

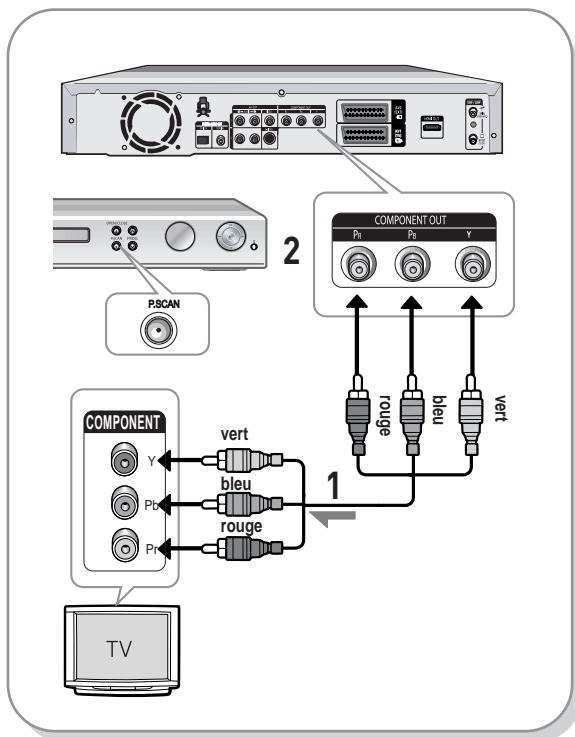

- La résolution de la sortie vidéo Composant n'est jamais supérieure à 576p. Pour obtenir une résolution 720p et 1080i, reliez l'enregistreur de DVD à votre téléviseur à l'aide du câble HDMI fourni avec l'appareil. Une fois le câble HDMI branché, appuyez sur le bouton P.SCAN pour faire défiler toutes les résolutions disponibles (reportez-vous à la page 35).



- Assurez-vous de la correspondance des connexions codées par couleur. Les prises de sortie composant Y,P_B,P_R de votre enregistreur DVD doivent être connectées avec une totale correspondance des couleurs aux prises d'entrée de composant de votre téléviseur.
- Le réglage Progressif est disponible uniquement lorsque Sortie vidéo est réglé sur Composant. (Voir page 35 à 36)

Autre type de connexion du câble de sortie audio

Il existe plusieurs manières pour émettre un signal audio sans utiliser des câbles PériTel. Sélectionnez la connexion audio ci-dessous qui vous convient le mieux.

- **Cas 1 :** Connexion à votre téléviseur
- **Cas 2 :** Connexion à un amplificateur stéréo au moyen des prises de sortie AV.
- **Cas 3 :** Connexion à un amplificateur AV au moyen d'une prise de sortie numérique

Fabriqué sous licence de Dolby Laboratories. "Dolby" et le symbole du double D sont des marques déposées des laboratoires Dolby.

"DTS" et "DTS Digital Out" sont des marques déposées de Digital Theater Systems, Inc.

Cas 1 : Connexion à votre téléviseur

Si votre téléviseur est équipé de prises d'entrée audio, utilisez cette connexion.

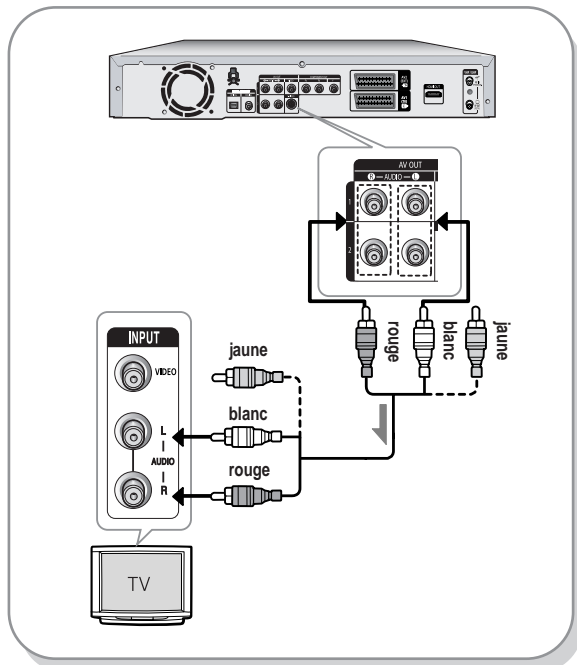

Cas 2 : Connexion à un amplificateur stéréo au moyen des prises de sortie AV.

Si votre amplificateur stéréo ne possède que des prises AUDIO INPUT (ENTREE AUDIO) (G et D), utilisez les prises AUDIO OUT (SORTIE AUDIO).

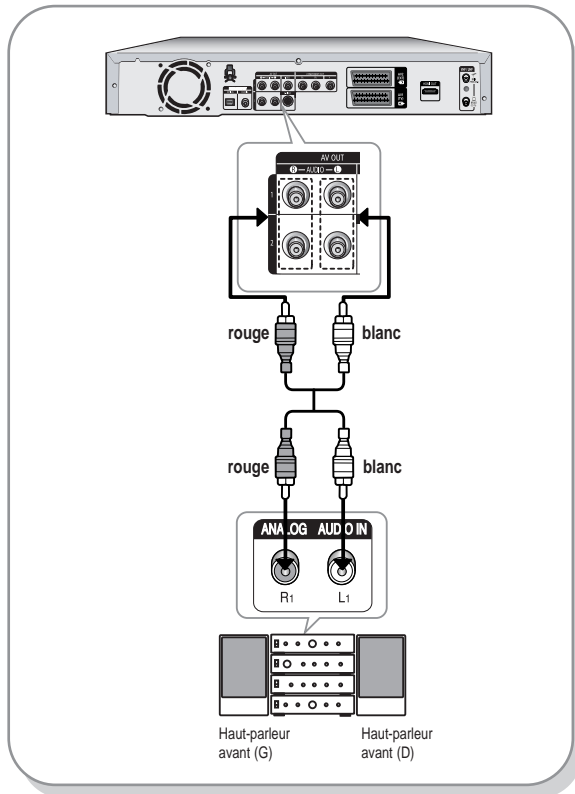

Cas 3: Connexion à un amplificateur AV au moyen d'une prise de sortie numérique

Si votre amplificateur AV est équipé d'un décodeur Dolby Digital, MPEG2 ou DTS et d'une prise d'entrée numérique, utilisez cette connexion.

Pour profiter du son Dolby Digital, MPEG2 ou DTS, vous devrez configurer les réglages audio. (Voir page 34)

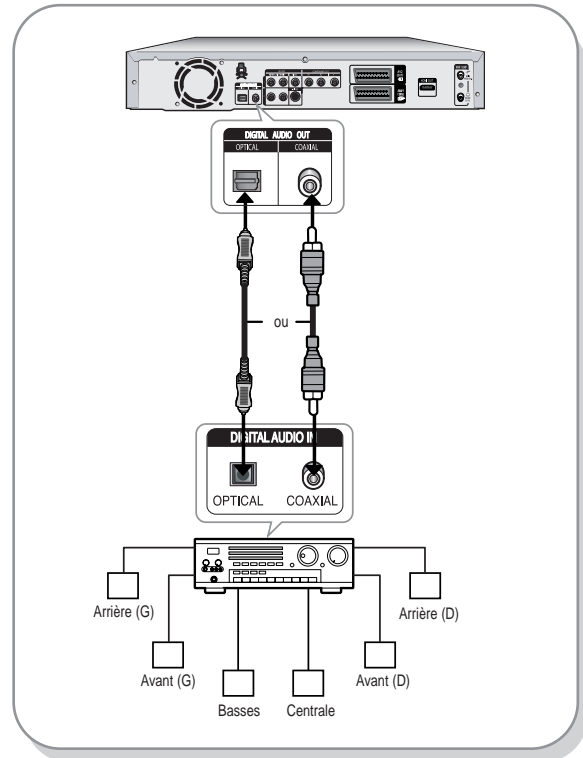

Raccordement d'un câble HDMI/DVI à un téléviseur

Si votre téléviseur possède une entrée HDMI/DVI, raccordez-lui un câble HDMI/DVI. Vous apprécierez la très grande qualité d'image et de son.

- **Cas 1** : Raccordement à un téléviseur (prise HDMI)
- **Cas 2** : Raccordement à un téléviseur (prise DVI)

■ Cas 1 : Raccordement à un téléviseur (prise HDMI)

- Raccordez la borne câble HDMI située à l'arrière de l'enregistreur DVD / magnétoscope à la borne **HDMI IN** de votre téléviseur à l'aide du câble HDMI.
- Appuyez sur le sélecteur d'entrée de la télécommande du téléviseur jusqu'à ce que le signal HDMI de l'enregistreur DVD / magnétoscope apparaisse à l'écran.

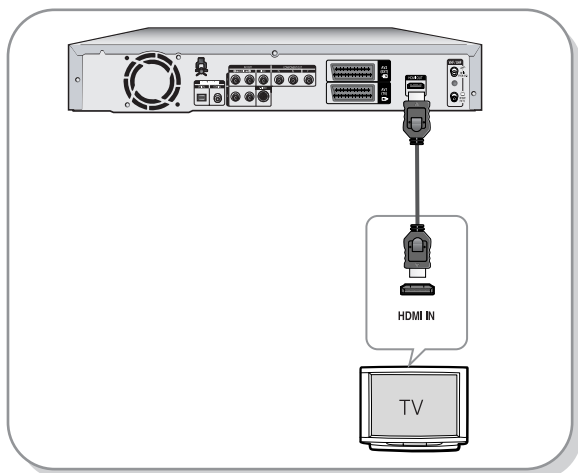

■ Cas 2 : Raccordement à un téléviseur (prise DVI)

- Utilisez un câble DVI pour raccorder la prise **HDMI OUT** située à l'arrière de l'enregistreur DVD à la prise **DVI IN** de votre téléviseur.
- Raccordez les bornes **AUDIO OUT (rouge et blanche)** situées à l'arrière de l'enregistreur DVD aux bornes **AUDIO IN (rouge et blanche)** de votre téléviseur à l'aide des câbles audio. Allumez le lecteur DVD et le téléviseur.
- Appuyez sur le sélecteur d'entrée de la télécommande de votre téléviseur jusqu'à ce que le signal DVI de l'enregistreur DVD apparaisse à l'écran.



- Pour visualiser la sortie HDMI, réglez la sortie audio numérique sur PCM. Pour plus d'informations, reportez-vous aux pages 33 et 34.
- Selon le périphérique HDMI (récepteur de télévision / HDMI) utilisé, il se peut que le son ne soit pas pris en charge. Si votre téléviseur ne prend pas en charge le son Dolby digital / DTS, la sortie audio n'est pas disponible lorsque vous réglez la sortie numérique sur Flot binaire ou lorsque vous sélectionnez DTS dans le menu Configuration audio. Dans ce cas, réglez la sortie audio numérique sur PCM ou désactivez le DTS.

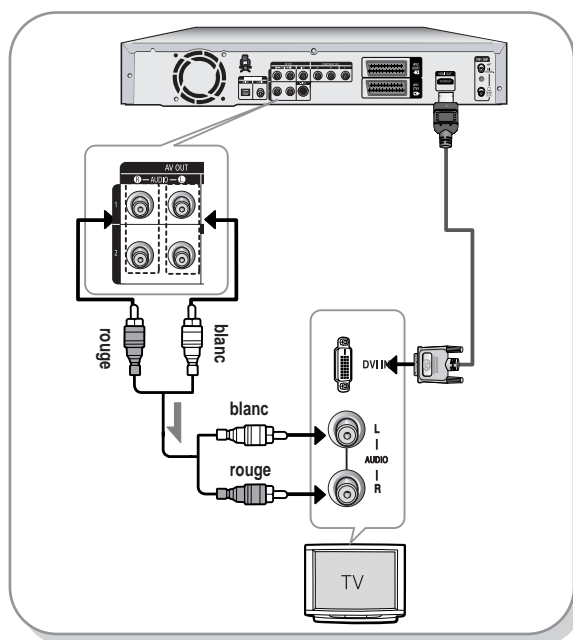

- Pour modifier la résolution de la sortie HDMI, reportez-vous à la page 37.
- **Interface Multimédia Haute Définition (HDMI, High Definition Multimedia Interface)**
HDMI est une interface permettant la transmission numérique de données audio et vidéo avec une seule fiche. La norme HDMI reposant sur la norme DVI, elle est entièrement compatible avec elle. La seule différence entre ces deux interfaces réside dans le fait qu'HDMI prend en charge le son à canaux multiples. Avec HDMI, le lecteur DVD transmet un signal audio et vidéo numérique et affiche une image claire sur un téléviseur possédant une prise d'entrée HDMI.
- **Descriptif du raccordement HDMI**
Connecteur HDMI : données vidéo et audio numériques décompressées (données LPCM ou flux de données).
 - Bien que le lecteur utilise un câble HDMI, le lecteur n'envoie qu'un signal numérique pur au téléviseur.
 - Si le téléviseur ne prend pas en charge le procédé HDCP (Highbandwidth Digital Content Protection, système de protection du contenu numérique à large bande passante), l'image qui s'affiche à l'écran est brouillée.

■ Pourquoi Samsung utilise-t-il HDMI ?

Les téléviseurs analogiques requièrent un signal audio et vidéo analogique. Cependant, lorsque vous lisez un DVD, les données transmises au téléviseur sont de nature numérique. En conséquence, vous avez besoin d'un convertisseur numérique analogique (pour l'enregistreur DVD) ou d'un convertisseur analogique numérique (pour le téléviseur). Pendant cette conversion, la qualité de l'image est détériorée à cause du bruit et de la perte de signal. La technologie HDMI a l'immense avantage de ne nécessiter aucune conversion numérique analogique et de faire circuler un signal numérique pur entre le lecteur et votre téléviseur.

■ Qu'est ce que le HDCP ?

Le système de protection du contenu numérique à large bande passante HDCP (High-bandwidth Digital Content Protection) est un procédé permettant d'empêcher la copie du contenu des DVD transmis via HDMI. Il constitue un lien numérique sécurisé entre une source vidéo (ordinateur, DVD, etc.) et un appareil d'affichage (téléviseur, projecteur, etc.) Le contenu est codé dans l'appareil source de manière à empêcher les copies non-autorisées.

Connexion à la prise d'entrée AV3 IN, DV

Cela vous permet de connecter votre enregistreur DVD à d'autres dispositifs externes et de visualiser ou d'enregistrer leurs sorties.

- **Cas 1** : Connexion d'un magnétoscope, d'un terminal utilisateur, d'un lecteur DVD ou d'un caméscope aux prises AV3 IN (ENTREE AV3).
- **Cas 2** : Connexion d'un caméscope à la prise d'entrée DV IN.

Cas 1 : Connexion d'un magnétoscope, d'un terminal utilisateur, d'un lecteur DVD ou d'un caméscope aux prises AV3 IN (ENTREE AV3)

Connexion d'un magnétoscope ou d'un dispositif externe aux prises AV3 IN (ENTREE AV3) de l'enregistreur DVD. Vous pouvez enregistrer à partir d'un équipement connecté (magnétoscope, terminal utilisateur, lecteur DVD ou caméscope).

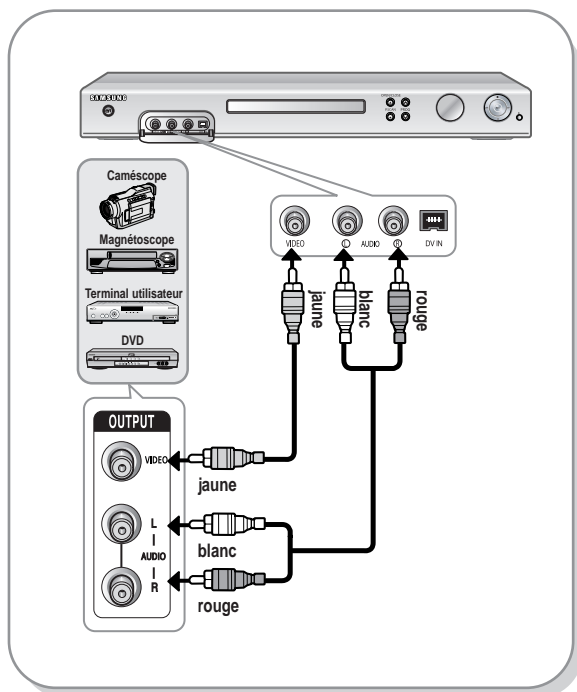

- La sélection de AV 3 IN (ENTREE AV 3) s'effectuera automatiquement. Si l'entrée n'est pas sélectionnée automatiquement, utilisez le bouton **INPUT** pour sélectionner l'entrée correcte.
- Le contenu protégé d'une copie ne peut pas être enregistré.

Cas 2 : Connexion d'un caméscope à la prise d'entrée DV IN.

Si votre caméscope numérique possède une prise de sortie DV, connectez-la à la prise d'entrée DV de votre enregistreur DVD.

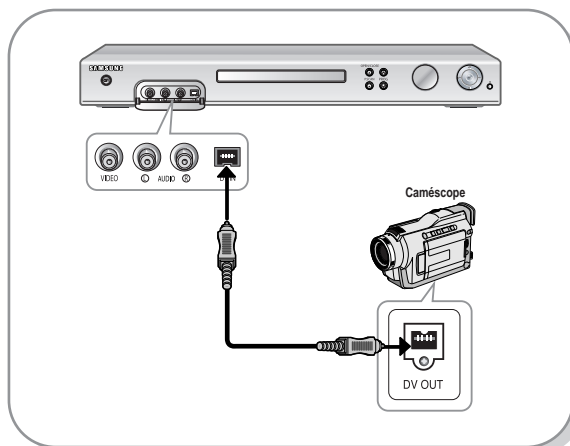

- Si l'entrée n'est pas sélectionnée automatiquement, utilisez le bouton **INPUT** pour sélectionner l'entrée correcte.

Installation du système

Navigation dans le menu à l'écran	24
Branchement et réglage automatique	25
Réglage de l'horloge	26
Pré-réglage des canaux avec la fonction de réglage automatique	27
Pré-réglage des canaux avec la fonction de réglage manuel	28
Configuration des options de langue	29
Réglage de l'heure en mode EP	30
Création automatique de chapitre	30
Configuration des options d'affichage en façade	31
Configuration des options NICAM	32
Enregistrement DivX(R)	32
Configuration des options audio	33
Configuration des options Sortie Vidéo	34
Pour activer le réglage "Progressif"	35
Pour annuler le réglage "Progressif"	35
Configuration des options d'affichage (Vidéo)	36
Options d'affichage (Vidéo)	36
Configuration du contrôle parental	38

Navigation dans le menu à l'écran

Les menus à l'écran vous permettent d'activer ou de désactiver différentes fonctions de votre enregistreur DVD. Utilisez les boutons suivants pour ouvrir et parcourir les menus à l'écran.



1 Bouton MENU

Appuyez sur ce bouton situé sur votre télécommande pour ouvrir le MENU d'affichage à l'écran. Appuyez à nouveau pour quitter le MENU d'affichage à l'écran.

2 Boutons ▲▼, ◀▶

Appuyez sur l'un de ces boutons pour déplacer la barre de sélection ▲▼, ◀▶ afin de parcourir les options du menu.

3 Bouton OK

Appuyez sur ce bouton de votre télécommande pour confirmer de nouveaux paramètres.

4 Bouton RETURN

Appuyez sur ce bouton de votre télécommande pour revenir à l'écran du MENU précédent affiché ou pour quitter le MENU d'affichage à l'écran.

Branchement et réglage automatique

Lorsque vous mettez sous tension votre enregistreur DVD pour la première fois, celui-ci se règle automatiquement. Les chaînes de télévision et l'horloge sont enregistrées dans la mémoire. Cette opération prend quelques minutes. Votre enregistreur DVD est alors prêt à fonctionner.

- 1 Connectez le câble RF comme indiqué en page 18.
(Connexion de votre enregistreur DVD à votre téléviseur au moyen du câble RF et du câble PériTel.)

- 2 Raccordez l'enregistreur DVD au secteur.
"AUTO" clignote sur l'affichage en façade.

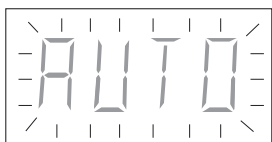

- 3 Appuyez sur une touche numérique pour sélectionner la langue.



- 4 Le balayage automatique des canaux peut commencer.

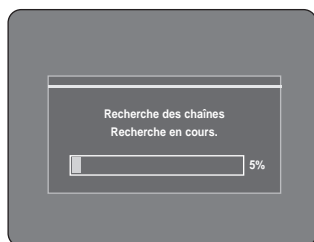

- Le nombre de chaînes enregistrées automatiquement par l'enregistreur DVD est fonction du nombre de chaînes trouvées.

- 5 Une fois le balayage automatique des canaux terminé, le réglage automatique de l'horloge démarre automatiquement dans les 10 secondes. Si vous souhaitez commencer immédiatement le réglage automatique de l'horloge, appuyez sur le bouton **OK**. Si vous ne souhaitez pas effectuer le réglage automatique de l'horloge, appuyez sur le bouton **CANCEL** ou **MENU**.



- 6 Patientez jusqu'à ce que la date et l'heure actuelles s'affichent automatiquement. Si vous souhaitez quitter le réglage automatique de l'horloge, appuyez sur le bouton **MENU**.

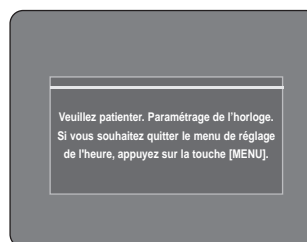

- 7 Vérifiez la date et l'heure.

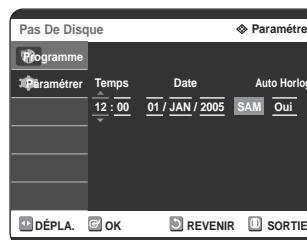

- Si elles sont : correctes, appuyez sur le bouton **OK** et la date et l'heure seront alors sauvegardées. Si vous n'appuyez pas sur le bouton **OK**, la date et l'heure seront sauvegardées automatiquement après 5 secondes.
- Si elles sont : incorrectes, saisissez l'heure, la date, l'année correctes à l'aide des boutons **▼▲◀▶**. Appuyez sur le bouton **OK** et la date et l'heure seront alors sauvegardées. Si vous devez modifier le réglage de l'horloge, vous pouvez le faire manuellement. (voir page 26)



REMARQUE

- L'enregistreur DVD est maintenant prêt à fonctionner. La fonction "Branchement et réglage automatique" est déjà réglée. Ainsi, si vous souhaitez modifier la fonction déjà réglée, vous pouvez la modifier en pré-réglant les chaînes dans le menu OSD "Presetting Channels with the Manual set up function" Pré-réglage des canaux à l'aide de la fonction de configuration manuelle). (voir page 28)
- La fonction de réglage automatique peut être exécutée en appuyant sur **■ (STOP)** sur l'appareil pendant 5 secondes au moins en continu durant l'arrêt, aucun disque n'étant inséré.

Réglage de l'horloge

Ce menu est utilisé pour régler l'heure actuelle. Vous devez régler l'heure pour utiliser l'enregistrement programmé.

- 1 Appuyez sur le bouton **MENU**, appareil en mode Arrêt/Pas de disque.



- 2 Appuyez sur les boutons ▲▼ pour sélectionner **Paramétrer**, puis appuyez sur le bouton ► ou **OK**.

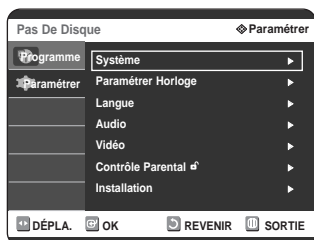

- 3 Appuyez sur les boutons ▲▼ pour sélectionner **Paramétrer Horloge**, puis appuyez sur le bouton ► ou **OK**.

Utilisez les boutons ▲▼◀▶ de navigation pour saisir l'heure, la date ou l'année. Utilisez les touches numériques pour saisir directement les données de l'horloge. Le jour de la semaine s'affiche automatiquement.

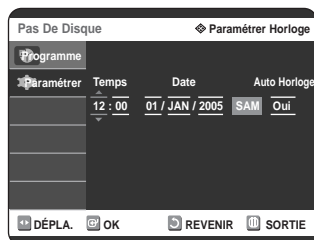

- 4 Appuyez sur les boutons ▲▼ pour sélectionner **Oui** pour le réglage de la fonction de réglage automatique de l'horloge.

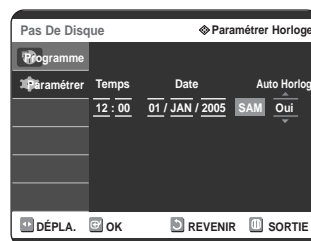

- 5 Appuyez sur le bouton **OK** et la date et l'heure seront alors sauvegardées.

Si vous n'appuyez pas sur le bouton **OK**, elles ne seront pas sauvegardées.



REMARQUE

- Le câble RF doit être connecté afin de régler l'horloge automatique. Voir le chapitre (Branchements) en page 18.
- L'enregistreur DVD règle automatiquement l'horloge selon la diffusion du signal de l'heure entre les chaînes PR1 à PR5. Si vous n'avez pas besoin de la fonction de réglage automatique de l'horloge, sélectionnez Off (Arrêt).

Pré-réglage des canaux avec la fonction de réglage automatique

Cette fonctionnalité vous permet de régler manuellement la bande du syntoniseur de l'enregistreur DVD sur l'antenne ou le câble, quel que soit celui que vous avez connecté à la prise d'entrée de l'antenne lors de l'installation initiale.

- 1 Appuyez sur le bouton **MENU**, appareil en mode Arrêt/Pas de disque.



- 2 Appuyez sur les boutons ▲▼ pour sélectionner **Paramétrer**, puis appuyez sur le bouton ► ou **OK**.

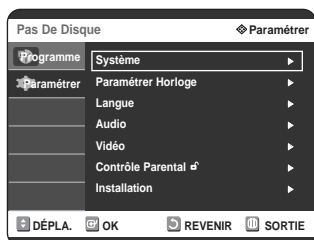

- 3 Appuyez sur les boutons ▲▼ pour sélectionner **Installation**, puis appuyez sur le bouton ► ou **OK**.

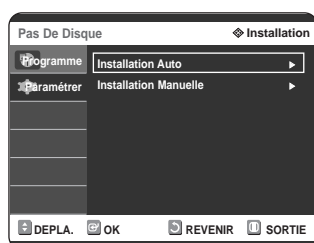

- 4 Appuyez sur les boutons ▲▼ pour sélectionner **Installation Auto**, puis appuyez sur le bouton ► ou **OK**.
Le message "Vos données seront perdues. Appuyez sur [OK] pour poursuivre, [MENU] à quitter." s'affiche.

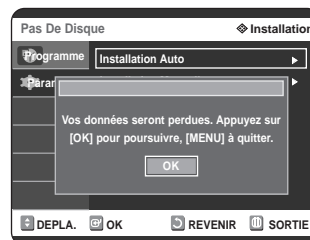

- 5 Appuyez sur le bouton **OK**, puis sur les boutons ▲▼◀▶ pour sélectionner votre pays.
• L'enregistreur DVD recherche les chaînes selon une liste préférentielle pré-réglée correspondant au pays que vous avez sélectionné.

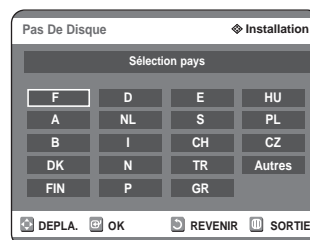

Reportez-vous au tableau suivant lors de la sélection de votre pays.

F(France)	D(Deutschland)	E(Spain)	HU(Hungary)
A(Austria)	NL(Netherlands)	S(Sweden)	PL(Poland)
B(Belgium)	I(Italy)	CH(Swiss)	CZ(Czech)
DK(Denmark)	N(Norway)	TR(Turkey)	Autres
FIN(Finland)	P(Portugal)	GR(Greece)	

- 6 Appuyez sur le bouton **OK** pour continuer. Si vous souhaitez quitter, appuyez sur le bouton **MENU**.



- 7 Le balayage des canaux démarre. Appuyez sur le bouton **OK** pour arrêter le réglage automatique.

Pré-réglage des canaux avec la fonction de réglage manuel

Vous pouvez ajouter un canal pré-réglé que la recherche automatique des canaux aurait omis. Vous pouvez également supprimer un canal que vous souhaitez retirer. Vous pouvez programmer l'ordre des canaux.

- 1 Appuyez sur le bouton **MENU**, appareil en mode Arrêt/Pas de disque.



- 2 Appuyez sur les boutons ▲▼ pour sélectionner **Paramétrer**, puis appuyez sur le bouton ► ou OK.

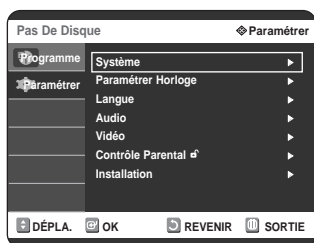

- 3 Appuyez sur les boutons ▲▼ pour sélectionner **Installation**, puis appuyez sur le bouton ► ou OK.

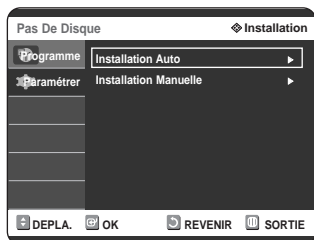

- 4 Appuyez sur les boutons ▲▼ pour sélectionner **Installation Manuelle**, puis appuyez sur le bouton ► ou OK.

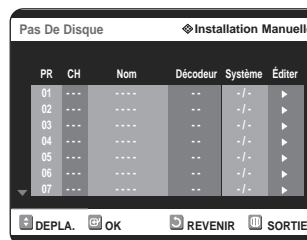

- 5 Appuyez sur les boutons ▲▼ pour sélectionner un **PR** (programme) que vous souhaitez éditer, supprimer ou permuter, puis appuyez sur le bouton ► ou OK. Sélectionnez **Editer**, **Supprimer** ou **Swap**.

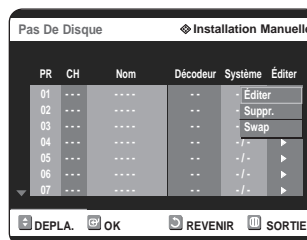

- **En cas d'édition** : vous pouvez ajouter ou éditer un PR (programme). Après la modifications des informations du PR (CH, Nom, Décodeur, MFT, Système), sélectionnez **Enreg.**, puis appuyez sur le bouton **OK**.



- **CH** : Procédez à la syntonisation d'une chaîne à l'aide des boutons ◀▶.
- **Nom** : Permet d'afficher le nom de la chaîne détecté automatiquement dans le signal de diffusion. Si il n'est pas détecté, vous pouvez éditer le nom en utilisant les boutons ▲▼◀▶.
- **Décodeur** : Si vous l'activez, vous pouvez enregistrer les chaînes cryptées en utilisant le boîtier du décodeur externe. Avant de l'activer, reportez-vous au chapitre concernant la connexion du boîtier du décodeur externe en page 19.
- **MFT** : Vous pouvez procéder à une meilleure syntonisation de la fréquence de la chaîne en utilisant les boutons ◀▶.
- **Système** : Vous pouvez sélectionner le système de diffusion du canal reçu (B/G ou L/L').

- **En cas de suppression** : l'information relative à la chaîne du PR (programme) sélectionné sera supprimée.

- **En cas de permutation** : Vous pouvez permuter les informations relatives aux chaînes de deux PR (programmes). Par exemple, si vous souhaitez permuter PR2 et PR5, sélectionnez swap (Permuter) pour PR2, puis appuyez sur le bouton ► ou OK pour PR5.

Configuration des options de langue

Si vous avez réglé préalablement les options audio, sous-titres, menu disque, menu d'affichage à l'écran, langue des sous-titres DivX, elles apparaissent automatiquement à chaque fois que vous visionnez un film. Si la langue sélectionnée n'est pas enregistrée sur le disque, la langue originale pré-enregistrée est sélectionnée.

1 Appuyez sur le bouton **MENU**, appareil en mode Arrêt/Pas de disque.



2 Appuyez sur les boutons ▲▼ pour sélectionner **Paramétriser**, puis appuyez sur le bouton ► ou **OK**.

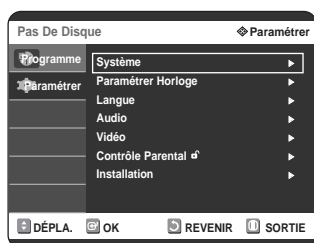

3 Appuyez sur les boutons ▲▼ pour sélectionner **Langue**, puis appuyez sur le bouton ► ou **OK**.

Le menu de réglage de la langue s'affiche.

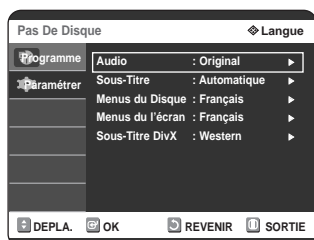

4 Appuyez sur les boutons ▲▼ pour sélectionner l'option de la langue souhaitée, puis appuyez sur le bouton ► ou **OK**.

- **Audio:** Pour le son du haut-parleur.
- **Sous-Titre:** Pour les sous-titres du disque.
- **Menus du Disque:** Pour le menu disque contenu sur le disque
- **Menus de l'écran:** Pour le menu de lecture de votre enregistreur DVD
- **Sous-Titre DivX:** Sélection d'une langue de sous-titre DivX prise en charge par zone.

Western	English, Breton, Catalan, Danish, Dutch, Faroese, Finnish, French, Gaelic, German, Icelandic, Irish, Italian, Norwegian, Portuguese, Spanish et Swedish
Central	English, Albanian, Croatian, Czech, Hungarian, Polish, Romanian, Slovak, Slovene et Serbian(Latin)
Greek	English et modern Greek

5 Appuyez sur les boutons ▲▼ pour sélectionner la **Langue**, puis appuyez sur le bouton ► ou **OK**.



REMARQUE

- Appuyez sur le bouton **RETURN** ou ◀ pour revenir au menu précédent. Appuyez sur le bouton **MENU** pour quitter le menu.
- La langue sélectionnée n'apparaîtra que si elle est prise en charge par le disque.
- Si la langue des sous-titres s'affiche avec des caractères corrompus, faites correspondre les sous-titres DivX à la zone correspondante.
Si cela ne fonctionne pas, le format n'est pas pris en charge.

Réglage de l'heure en mode EP

Vous pouvez sélectionner l'un des quatre modes d'enregistrement en appuyant plusieurs fois sur le bouton **REC Mode**. Le mode EP est l'un des quatre modes REC (XP, SP, LP, EP). En mode EP (Lecture étendue), vous pouvez régler la durée d'enregistrement sur 6 ou 8 heures grâce à ce réglage.

- 1 Appuyez sur le bouton **MENU**, appareil en mode Arrêt/Pas de disque.



- 2 Appuyez sur les boutons ▲▼ pour sélectionner **Paramétriser**, puis appuyez sur le bouton ► ou OK.

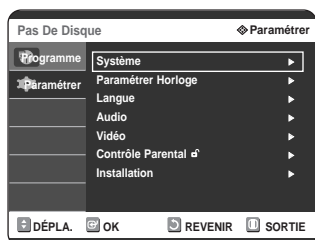

- 3 Appuyez sur les boutons ▲▼ pour sélectionner **Système**, puis appuyez sur le bouton ► ou OK. Le menu du système s'affiche.

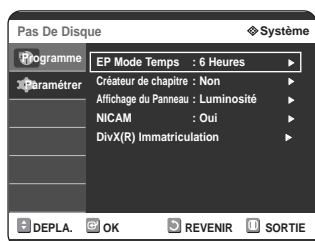

- 4 Appuyez sur les boutons ▲▼ pour sélectionner **EP Mode Temps**, puis appuyez sur le bouton ► ou OK.

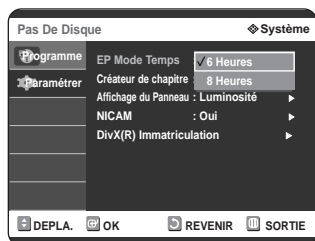

- 5 Appuyez sur les boutons ▲▼ pour sélectionner l'heure souhaitée, puis appuyez sur le bouton ► ou OK.

Création automatique de chapitre

Une vidéo DVD se compose de "Titres" et de "Chapitres". Lorsque vous enregistrez un programme, vous créez par la même occasion un titre. Si vous utilisez cette fonction, le titre se divise en chapitres.



(mode V)

- 1 Appuyez sur le bouton **MENU**, appareil en mode Arrêt/Pas de disque.



- 2 Appuyez sur les boutons ▲▼ pour sélectionner **Paramétriser**, puis appuyez sur le bouton ► ou OK.

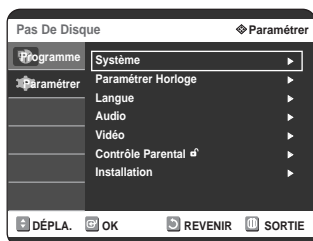

- 3 Appuyez sur les boutons ▲▼ pour sélectionner **Système**, puis appuyez sur le bouton ► ou OK. Le menu du système s'affiche.

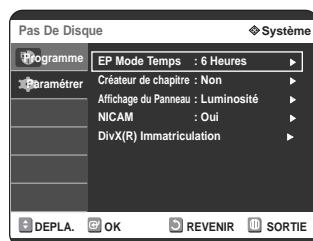

- 4 Appuyez sur les boutons ▲▼ pour sélectionner **Créateur de chapitres**, puis appuyez sur le bouton ► ou OK.

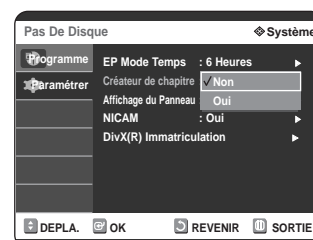

5 Appuyez sur les boutons ▲▼ pour sélectionner **Oui** ou **Non**, puis appuyez sur le bouton ► ou **OK**.

- Non : Sélectionnez cette option lorsque vous ne souhaitez pas la création automatique de chapitres.
- Oui : Sélectionnez cette option lorsque vous souhaitez la création automatique de chapitres.

6 Appuyez sur le bouton **REC** pour démarrer l'enregistrement. (Voir page 43 pour régler la vitesse d'enregistrement) Le message "Souhaitez-vous créer le menu du chapitre après cet enr.?" s'affiche.

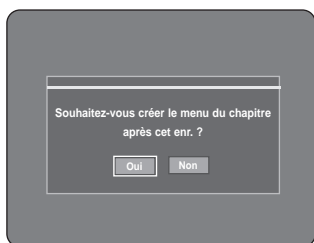

7 Appuyez sur les boutons ◀▶ pour sélectionner **Oui**, puis appuyez sur le bouton **OK**.

Un chapitre aura une durée d'environ 5 minutes en XP ou SP et d'environ 15 minutes en mode LP et EP.

8 Appuyez sur le bouton d'arrêt pour arrêter l'enregistrement.

9 Pour afficher les chapitres créés, finalisez le disque (Voir page 86) puis appuyez sur le bouton **DISC MENU**. Le menu des chapitres s'affiche.

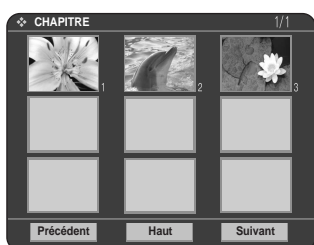

ATTENTION

- La fonction de création de chapitre automatique ne fonctionne pas pendant l'enregistrement programmé ou lorsque vous coupez l'alimentation.
- Les disques DVD-R ne peuvent pas être non-finalisés.

Configuration des options d'affichage en façade

Réglez la luminosité de l'affichage en façade de l'appareil.

1 Appuyez sur le bouton **MENU**, appareil en mode Arrêt/Pas de disque.



2 Appuyez sur les boutons ▲▼ pour sélectionner **Paramétrer**, puis appuyez sur le bouton ► ou **OK**.



3 Appuyez sur les boutons ▲▼ pour sélectionner **Système**, puis appuyez sur le bouton ► ou **OK**.

Le menu du système s'affiche.

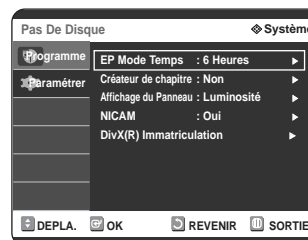

- 4 Appuyez sur les boutons ▲▼ pour sélectionner **Affichage en façade**, puis appuyez sur le bouton ► ou **OK**.

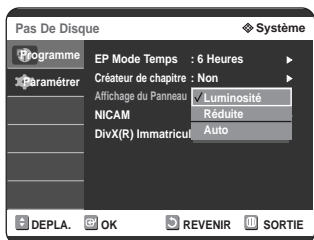

- 5 Appuyez sur les boutons ▲▼ pour sélectionner l'élément souhaité, puis appuyez sur le bouton ► ou sur **OK**.

- Luminosité : Rend l'affichage en façade lumineux.
- Réduite : Atténue la luminosité de l'affichage en façade.
- Auto : Permet de réduire automatiquement la luminosité de l'affichage en façade lorsque l'appareil n'est pas sous tension.

Configuration des options NICAM

Les programmes NICAM sont divisés en 3 types. Stéréo NICAM, Mono NICAM et bilingue (transmission dans une autre langue). Les programmes NICAM sont toujours accompagnés d'un programme de son mono standard et vous pouvez sélectionner le son souhaité en activant ou en désactivant NICAM.

- 1 Appuyez sur le bouton **MENU**, appareil en mode Arrêt/Pas de disque.



- 2 Appuyez sur les boutons ▲▼ pour sélectionner **Paramétrer**, puis appuyez sur le bouton ► ou **OK**.

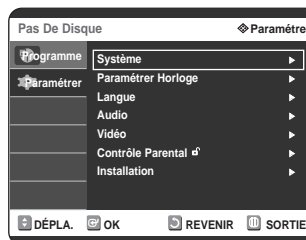

- 3 Appuyez sur les boutons ▲▼ pour sélectionner **Système**, puis appuyez sur le bouton ► ou **OK**. Le menu du système s'affiche.

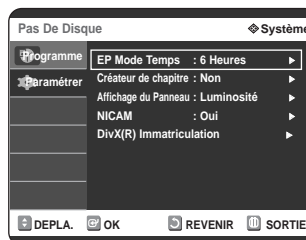

- 4 Appuyez sur les boutons ▲▼ pour sélectionner **NICAM**, puis appuyez sur le bouton ► ou sur **OK**.

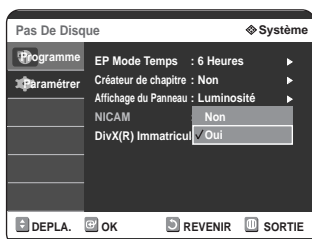

- 5 Appuyez sur les boutons ▲▼ pour sélectionner **Oui** ou **Non**, puis appuyez sur le bouton ► ou **OK**.

- Non : Réglez sur cette position pour enregistrer le son mono standard pendant une émission NICAM uniquement si le son stéréo est déformé par des conditions de réception médiocres.
- Oui : Mode NICAM

Enregistrement DivX(R)

Veillez enregistrer votre enregistreur DVD au format Vidéo DivX® à la demande à l'aide de votre code d'enregistrement.

Pour davantage d'informations, rendez-vous sur le site www.divx.com/vod.

Configuration des options audio

Vous pouvez relier le enregistreur DVD à un Home cinéma ou un amplificateur externe. Cette option vous permet de configurer le dispositif audio et les paramètres de son en fonction du système audio en cours d'utilisation.

- 1 Appuyez sur le bouton **MENU**, appareil en mode Arrêt/Pas de disque.



- 2 Appuyez sur les boutons ▲▼ pour sélectionner **Paramétrer**, puis appuyez sur le bouton ► ou sur **OK**.

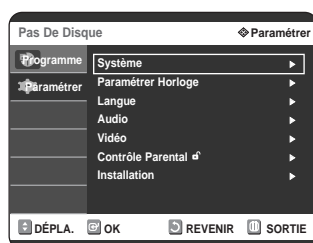

- 3 Appuyez sur les boutons ▲▼ pour sélectionner **Audio**, puis appuyez sur le bouton ► ou **OK**.

Le menu de réglage audio s'affiche.

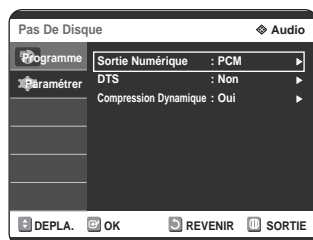

- 4 Appuyez sur les boutons ▲▼ pour sélectionner l'option audio souhaitée, puis appuyez sur le bouton ► ou sur **OK**.

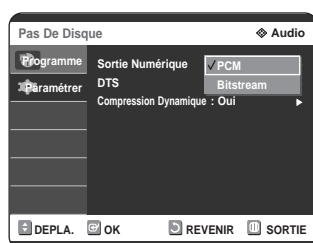

- 5** Appuyez sur les boutons ▲▼ pour sélectionner l'élément souhaité, puis appuyez sur le bouton ► ou sur **OK**.



REMARQUE

- Appuyez sur le bouton **RETURN** ou ◀ pour revenir au menu précédent. Appuyez sur le bouton **MENU** pour quitter le menu.

Options audio

Sortie Numérique

- PCM** : Sélectionnez cette option si vous ne disposez pas d'équipement capable de décoder un signal Dolby Digital (ou MPEG-2). Lors de la lecture de la bande son Dolby Digital (ou MPEG-2), la sortie numérique est convertie en stéréo PCM.
- Bitstream** : Sortie audio Dolby Digital (ou MPEG-2) en tant que flot binaire. Sélectionnez cette option si votre récepteur AV ou votre amplificateur AV dispose d'un décodeur Dolby Digital (ou MPEG-2).



REMARQUE

- Le réglage de la sortie numérique s'applique aussi bien au son Dolby Digital qu'au son MPEG-2. La bande son LPCM sort toujours en PCM. Elle n'a pas de lien avec le réglage de la sortie numérique.
- Assurez-vous de sélectionner la sortie numérique correcte, sinon vous n'entendrez aucun son ou des bruits violents.

DTS

- Non** : Aucune sortie de signal DTS. Sélectionnez cette option si votre récepteur AV ou votre amplificateur AV ne dispose pas de décodeur DTS.
- Oui** : Un flot binaire DTS est émis via la sortie numérique lors de la lecture de la bande DTS. Sélectionnez cette option si votre récepteur AV (ou votre amplificateur AV) dispose d'un décodeur DTS.



REMARQUE

- Lors de la lecture de la bande son DTS, le son n'est pas émis pas de la sortie AV Audio.

Compression Dynamique

Cette fonction est active uniquement lorsqu'un signal Dolby Digital est détecté.

- Non** : Vous profitez du film avec la plage dynamique standard.
- Oui** : Lorsque les bandes son d'un film sont lues à faible volume ou à partir d'enceintes plus petites, le système peut appliquer une compression appropriée afin de rendre les contenus faibles plus audibles et éviter que les passages dramatiques soient trop bruyants.

Configuration des options Sortie Video

Vous pouvez profiter d'une image de meilleure qualité grâce aux connexions RVB ou Vidéo composant.

- Appuyez sur le bouton **MENU**, appareil en mode Arrêt/Pas de disque.



- Appuyez sur les boutons ▲▼ pour sélectionner **Paramétrer**, puis appuyez sur le bouton ► ou **OK**.



- Appuyez sur les boutons ▲▼ pour sélectionner **Vidéo**, puis appuyez sur le bouton ► ou sur **OK**.
Le menu de réglage vidéo s'affiche.

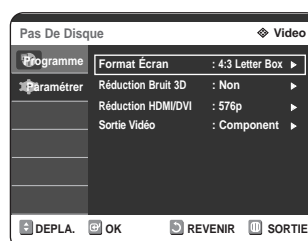

- 4 Appuyez sur les boutons ▲▼ pour sélectionner **Sortie vidéo**, puis appuyez sur le bouton ► ou sur **OK**.

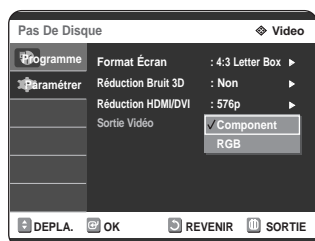

Component	Sélectionnez Component lorsque l'enregistreur est raccordé à un téléviseur possédant une prise Component.
RVB	Sélectionner RVB pour les signaux de sortie RVB.

- 5 Appuyez sur les boutons ▲▼ pour sélectionner l'élément souhaité, puis appuyez sur le bouton ► ou sur **OK**.

En mode composant, vous pouvez régler la sortie vidéo sur balayage progressif (P.SCAN) ou Balayage entrelacé, voir page 36.

Lorsque le câble HDMI n'est pas branché, les prises de sortie vidéo disponibles sont les suivantes .

Prise Sortie vidéo disponible

Mode de réglage / Prise de sortie		Mode Composant		Mode RVB
		Mode P.SCAN désactivé (mode entrelacé)	Mode P.SCAN activé <small>(Téléviseur en mode progressif)</small>	
Sortie Composant (Y, Pb, Pr)		0	0	X
Péritel AV1	R, G, B	X	X	0
	Composite	0	X	X
Péritel AV2	Composite	0	X	0
Sortie Vidéo composite		0	X	0
Sortie S-vidéo		0	X	0



REMARQUE

- Lorsque le câble HDMI est branché, l'autre sortie Audio/Vidéo ne fonctionne pas. Si la résolution est réglée sur 576p, la sortie Composant est disponible.

Pour activer le réglage "Progressif"

Si le téléviseur prend en charge le balayage progressif, appuyez sur le bouton **P.SCAN** en façade de l'enregistreur DVD pour profiter d'une meilleure qualité vidéo.

- 1 Appuyez sur le bouton **P.SCAN** en façade de l'enregistreur DVD, appareil en mode Arrêt. "Veuillez sélectionner [Oui] pour confirmer le mode Balayage progressif. Dans le cas contraire, appuyez sur [Non]" apparaît. Appuyez sur les boutons ◀▶ pour sélectionner **Oui**, puis appuyez sur le bouton **OK**.

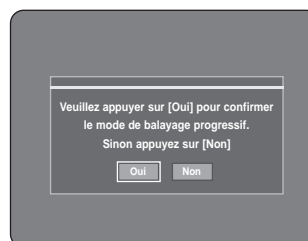

- 2 Le message "Veuillez régler votre téléviseur sur l'entrée Progressif. pour désactiver, appuyez sur la touche [Arrêt]" apparaît. Appuyez sur le bouton **OK**.



- 3 Le message "Mode sortie vidéo balayage progressif" apparaît.



REMARQUE

- L'écran ne s'affiche pas lorsque le câble HDMI est branché.
- Le réglage Progressif est disponible uniquement lorsque l'enregistreur DVD est en mode arrêt.
- Le réglage Progressif est disponible uniquement lorsque Sortie vidéo est réglée sur Composant.
- Si vous appuyez sur le bouton **P.SCAN** en façade de l'enregistreur DVD en cours de lecture, le message "Cette fonction n'est disponible qu'en mode arrêt" apparaît à l'écran.

Pour annuler le réglage "Progressif"

- 1 Appuyez sur le bouton **P.SCAN** en façade de l'enregistreur DVD, appareil en mode Arrêt. Le message "Veillez sélectionner [Oui] pour confirmer le mode Balayage entrelacé. Dans le cas contraire, appuyez sur [Non]" Appuyez sur les boutons ◀▶ pour sélectionner **Oui**, puis appuyez sur le bouton **OK**.

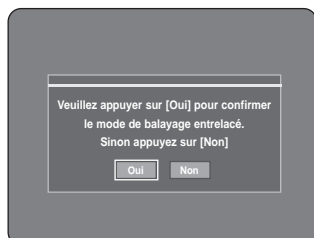

- 2 Le message "Veillez régler votre téléviseur sur l'entrée entrelacée. pour désactiver, appuyez sur la touche [Arrêt]" apparaît. Appuyez sur le bouton **OK**.



- 3 Le message "Mode sortie vidéo balayage entrelacé" apparaît.

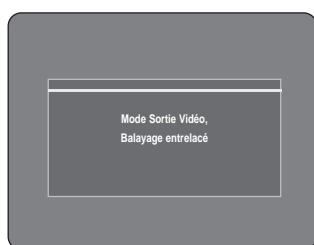

REMARQUE

- N'appuyez pas sur le bouton **P.SCAN** si votre téléviseur ne prend pas en charge le mode Progressif. Rien ne s'affiche à l'écran lorsque vous appuyez sur ce bouton.
- Si vous appuyez sur le bouton **P.SCAN** par mégarde alors que votre téléviseur ne prend pas en charge le mode Progressif, vous devrez désactiver ce dernier. Pour désactiver le mode Progressif, appuyez trois fois sur le bouton **P.SCAN** situé en façade. Après extinction de la diode lumineuse **PSO** située sur l'affichage en façade, l'écran apparaît à nouveau.

Configuration des options d'affichage (Vidéo)

Cette fonction vous permet de configurer les paramètres de l'écran du téléviseur.

- 1 Appuyez sur le bouton **MENU**, appareil en mode Arrêt/Pas de disque.

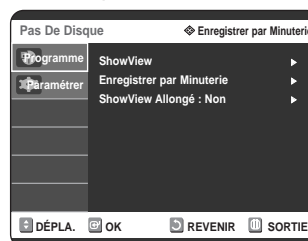

- 2 Appuyez sur les boutons ▲▼ pour sélectionner **Paramétrer**, puis appuyez sur le bouton ▶ ou **OK**.

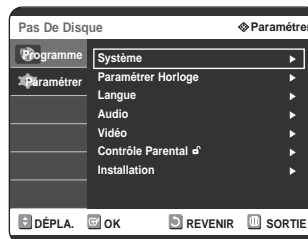

- 3 Appuyez sur les boutons ▲▼ pour sélectionner **Vidéo**, puis appuyez sur le bouton ▶ ou sur **OK**. Le menu de réglage vidéo s'affiche.

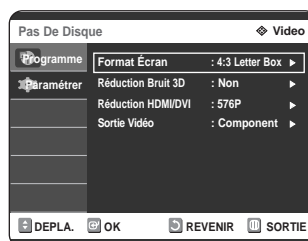

- 4 Appuyez sur les boutons ▲▼ pour sélectionner l'option vidéo souhaitée, puis appuyez sur le bouton ▶ ou sur **OK**.



- 5 Appuyez sur les boutons ▲▼ pour sélectionner l'élément souhaité, puis appuyez sur le bouton ▶ ou sur **OK**.



REMARQUE

- Appuyez sur le bouton **RETURN** ou ◀ pour revenir au menu précédent. Appuyez sur le bouton **MENU** pour quitter le menu.

Options d'affichage (Vidéo)

Cette fonction dépend du type de disque. Il est possible qu'elle ne fonctionne pas pour certains types de disque.

Format du téléviseur

Selon le type de téléviseur, il est possible que vous soyez obligé d'ajuster le réglage de l'écran. (format de l'image)



- **4:3 Letter Box** : Sélectionnez cette option pour voir l'ensemble de l'écran au format 16/9 que propose le DVD, même si l'écran de votre téléviseur est au format 4:3. Des barres noires apparaissent en haut et en bas de l'écran.
- **4:3 Pan - Scan** : Sélectionnez cette option pour le téléviseur de taille classique lorsque vous souhaitez voir la partie centrale de l'image au format 16/9 (les côtés gauche et droit de l'image sont coupés).
- **16:9 Large** : Vous pouvez voir l'image 16/9 en entier sur votre téléviseur à écran large.

Réduction du bruit 3D (réduction du bruit adaptée au mouvement)

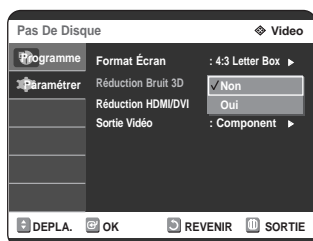

- **Oui** : Procure une image plus nette grâce à la réduction du bruit (pour enregistrement).
- **Non** : Normal.

Résolution HDMI/DVI

Ce réglage est utilisé lorsque l'unité est connectée à des appareils d'affichage (téléviseur, projecteur, etc.) par HDMI ou DVI.

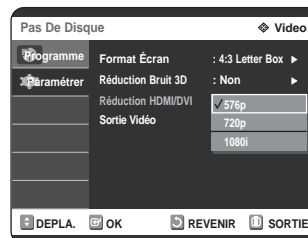

- **576p** : 720 x 576
- **720p** : 1280 x 720
- **1080i** : 1920 x 1080



- L'écran Menu effectue un zoom arrière 2/3 à 1080i.

Choix de la sortie

- Raccordez le enregistreur DVD à votre téléviseur via HDMI.
- Appuyez sur le bouton **P.SCAN** lorsque l'unité est en mode Arrêt pour sélectionner la résolution de sortie HDMI. Les trois niveaux de résolution disponibles sont les suivants : 576p → 720p → 1080i.



- Le balayage progressif s'active automatiquement lorsque le câble HDMI est branché (veuillez vous assurer que PSO s'affiche sur la façade de l'enregistreur DVD).
- Les sorties vidéo et audio HDMI ne fonctionnent que lorsque la fonction balayage progressif est activée.
- Reportez-vous au manuel d'utilisation de votre téléviseur pour vérifier que celui-ci prend en charge le balayage progressif. Si tel est le cas, suivez les instructions du manuel d'utilisation du téléviseur relatives aux réglages du balayage progressif dans les menus du téléviseur.
- Si la sortie vidéo n'est pas correctement réglée, l'écran risque de se bloquer.
- Les résolutions disponibles pour la sortie HDMI/DVI dépendent du téléviseur ou projecteur connecté. Pour plus de détails, reportez-vous au manuel d'utilisation de votre téléviseur ou de votre projecteur.
- Lorsque la résolution est modifiée, il se peut que vous deviez attendre quelques secondes avant qu'une image normale apparaisse.
- Si vous réglez la résolution de sortie HDMI sur 720p ou 1080i, la sortie HDMI offre une meilleure qualité d'image.
- La sortie de l'écran de lecture DivX ne peut être réglée que sur 576p.

Configuration du contrôle parental

La fonction Contrôle parental peut être utilisée avec des DVD ayant reçu un niveau de censure, ce qui permet de contrôler le type de DVD qui peuvent être regardés en famille. Un disque comporte 8 niveaux d'évaluation.



- 1 Appuyez sur le bouton **MENU**, appareil en mode Arrêt/Pas de disque.



- 2 Appuyez sur les boutons ▲▼ pour sélectionner **Paramétriser**, puis appuyez sur le bouton ► ou **OK**.

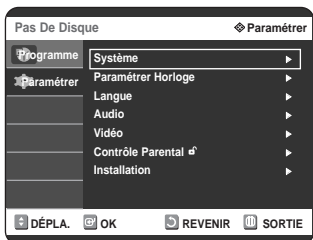

- 3 Appuyez sur les boutons ▲▼ pour sélectionner **Contrôle parental**, puis appuyez sur le bouton ► ou sur **OK**.

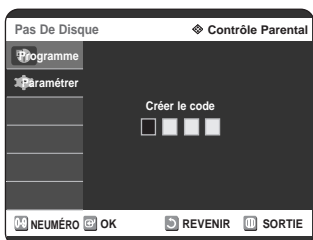

- 4 Saisissez le code secret composé de 4 chiffres à l'aide des boutons numérotés de 0 à 9 de la télécommande.

Le message "Confirmer le code" s'affiche. Veuillez ressaisir votre code secret.

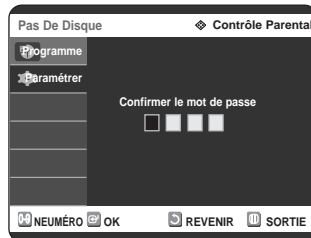

- 5 Appuyez sur le bouton ► ou sur **OK** pour sélectionner **Code secret**.

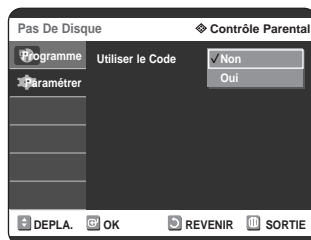

- 6 Appuyez sur les boutons ▲▼ pour sélectionner **Oui** ou **Non**, puis appuyez sur le bouton ► ou **OK**.



REMARQUE

- Appuyez sur le bouton **RETURN** ou ◀ pour revenir au menu précédent. Appuyez sur le bouton **MENU** pour quitter le menu.

Si vous avez oublié votre code secret

- 1 Retirez le disque.

- 2 Appuyez pendant plus de 5 secondes sur le bouton ►► (FF) situé en façade de l'appareil.

A propos du niveau d'évaluation

- 1 Appuyez sur les boutons ▲▼ pour sélectionner **Niveau de Contrôle**.

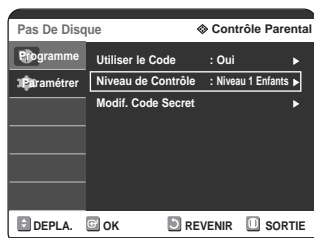

- 2 Appuyez sur **OK** ou sur le bouton ►. Le niveau d'évaluation s'affiche.

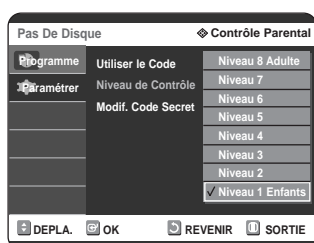

- 3 Appuyez sur les boutons ▲▼ pour sélectionner le niveau d'évaluation souhaité puis appuyez sur le bouton **OK** ou ►. Si vous sélectionnez les niveaux 1 à 6 par exemple, les disques comportant un niveau 7, 8 ne seront pas lus. Un niveau supérieur indique que le programme est destiné uniquement aux adultes.

A propos du Changement de mot de passe

- 1 Appuyez sur les boutons ▲▼ pour sélectionner **Modif. Code Secret**.



- 2 Appuyez sur **OK** ou sur le bouton ►. Le message 'Entrer code secret.' s'affiche.



- 3 Saisissez le code secret composé de 4 chiffres à l'aide des boutons numérotés de 0 à 9 de la télécommande. Le message 'Confirmer le mot de passe' s'affiche. Veuillez ressaisir votre code secret.

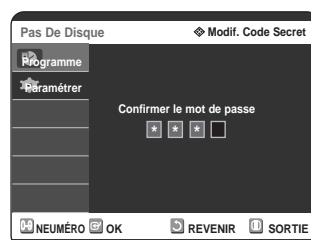

REMARQUE

- Reportez-vous à la page 38 si vous avez oublié votre code secret.

Enregistrement

Cette section présente différentes méthodes pour enregistrer un DVD.

Avant l'enregistrement	40
Enregistrement du programme télévisé que vous regardez	42
Enregistrement à partir d'une source extérieure que vous regardez	44
Copie à partir d'un caméscope	45
Enregistrement avec une seule touche (OTR) ...	46
Réalisation d'un enregistrement programmé	47
Enregistrement flexible (pour l'enregistrement par minuterie uniquement)	48
Editer une Minuterie Standard	48
Supprimer une minuterie standard	49
Utilisation de la fonction ShowView	50
ShowView Extended.....	51
Enregistrer la liste des dossiers programmés.....	51

Avant l'enregistrement

Cet appareil peut enregistrer sur différents types de disques. Avant d'enregistrer, lisez les instructions suivantes et sélectionnez le type de disque de votre choix.

Disques enregistrables

Ce graveur peut enregistrer sur les disques suivants.

DVD-RAM	DVD-RW	DVD-R
		

- Les DVD-RW et les DVD-RAM sont réinscriptibles.
- Les DVD-R ne sont pas réinscriptibles.

Compatibilité entre le graveur Samsung et les graveurs des autres marques

Types de disques	Recording format	Appareil d'enregist	Finalisation	Enregistrement supplémentaire avec le graveur Samsung
DVD-RAM	Mode VR	Samsung	X	Enregistrable
		Autre société	X	Enregistrable
DVD-RW	Mode VR	Samsung	Finalisé	Non enregistrable
			Non finalisé	Enregistrable
		Autre société	Finalisé	Non enregistrable
			Non finalisé	Enregistrable
	Mode V	Samsung	Finalisé	Non enregistrable
		Autre société	Finalisé	Enregistrable
DVD-R	Mode V	Samsung	Finalisé	Non enregistrable
			Non finalisé	Enregistrable
		Autre société	Finalisé	Non enregistrable
			Non finalisé	Non enregistrable



Remarque

- Finalisé
 - Le DVD-R/RW est fermé : aucun enregistrement supplémentaire ne peut être fait.
- Non finalisé
 - Cela permet un enregistrement additionnel sur un disque DVD-RW déjà enregistré sur l'enregistreur DVD.
 - Un disque DVD-RW déjà enregistré en DAO (Disc At Once) sur un PC ne peut pas être non-finalisé.
 - Un DVD-RW qui a été enregistré en mode Vidéo sur un graveur d'une autre marque est obligatoirement finalisé.
 - Un DVD-R est obligatoirement finalisé.

Formats d'enregistrement

Les fonctions disponibles variant selon le type de disque, sélectionnez un disque qui répond au mieux à vos besoins. Lorsque vous insérez un disque neuf, le message suivant apparaît. DVD-RAM : Utilisation après le formatage du disque.

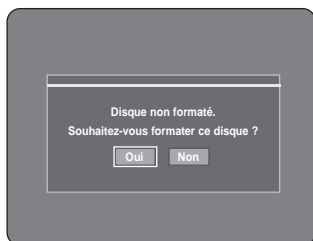

DVD-RW: Lorsque qu'un disque vierge est inséré en premier, le message "Souhaitez-vous initialiser ce disque ?" apparaît. Si vous sélectionnez **Oui**, le mode sera formaté en mode VR.

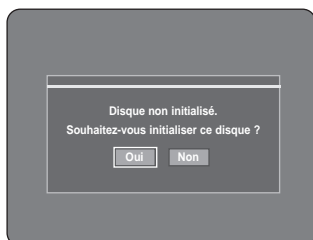

Si vous souhaitez formater en mode VR ou en mode Vidéo, référez-vous à la section Formater un disque située à la page 84.

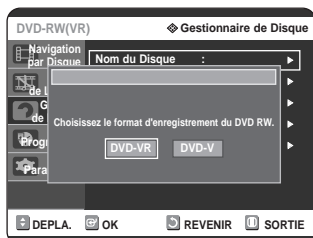

DVD-R: Le formatage des DVD est inutile et seul l'enregistrement en mode Vidéo est pris en charge.

DVD-RW (mode Vidéo)-R

- Les chapitres seront créés automatiquement lorsque vous finaliserez l'enregistrement sur des disques DVD-R / DVD-RW en mode Vidéo. La longueur du chapitre (intervalle entre les chapitres) varie selon le mode d'enregistrement.
- Edition simple (effacement des titres/modification du nom du titre)

DVD-RW (mode VR)-RAM

- Ce mode autorise des fonctions d'édition multiples (suppression de l'intégralité d'un titre, suppression partielle d'un titre, etc.)
- Différentes options d'édition en utilisant une liste de lecture créée

Mode enregistrement

Sélectionnez l'un des quatre modes d'enregistrement en appuyant plusieurs fois sur la touche **REC MODE** lorsque l'appareil est en mode Stop pour déterminer la durée d'enregistrement et la qualité d'image désirée. En général, plus la durée d'enregistrement est courte et meilleure sera la qualité de l'image. En mode FR, le mode d'enregistrement le plus approprié est réglé automatiquement, en fonction du temps restant sur le disque et de la durée d'enregistrement programmée. Cette fonction est sélectionnée uniquement pour un mode choisi parmi les modes XP, SP, LP et EP et vous pouvez utiliser ce mode pour l'enregistrement programmé.

Mode	Caractéristique	Durées d'enregistrement
XP (mode haute qualité)	Sélectionnez ce mode lorsque la qualité vidéo est importante.	Env. 1 heure à 8 Mbps
SP (mode qualité standard)	Sélectionnez ce mode pour enregistrer en qualité standard.	Env. 2 heures à 4 Mbps
LP (mode enregistrement longue durée)	Sélectionnez ce mode lorsqu'une longue durée d'enregistrement est requise.	Env. 4 heures à 2 Mbps
EP (mode étendu)	Sélectionnez ce mode lorsqu'une durée d'enregistrement plus longue est nécessaire.	Env. 6 heures à 1,2 Mbps Env. 8 heures à 0,8 Mbps
FR (enregistrement flexible)	Pour les enregistrements programmés, voir page 48.	Entre 60 et 480 min environ Env. 0,8 à 8 Mbps

Films non enregistrables

Les films possédant un système de protection anti-copie ne peuvent pas être enregistrés sur ce graveur DVD.

Lorsque le graveur DVD reçoit un signal anti-copie pendant l'enregistrement, celui-ci s'arrête et le message suivant s'affiche sur l'écran.

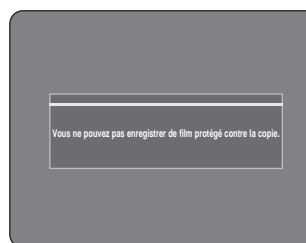

A propos des signaux anti-copie

Les programmes qui contiennent des signaux anti-copie peuvent présenter l'un de ces trois types de signaux : copie libre, copie unique et copie impossible. Si vous souhaitez enregistrer un programme de type copie unique, utilisez un DVD-RW avec CPRM en Mode VR et un DVD-RAM.

Type de signal	Copie libre	Copie unique	Copie impossible
Support			
DVD-RW(Ver.1.1)	○	-	-
DVD-RW(Ver.1.1) avec CPRM			
Mode VR	○	○*	-
mode Vidéo	○	-	-
DVD-R	○	-	-
DVD-RAM(Ver.2.0)	○	○*	-

* Une fois que la "copie unique" a été enregistrée, un nouvel enregistrement ne peut pas être fait.

- Protection du contenu pour les supports enregistrables (CPRM)

Le CPRM est un mécanisme qui affecte un enregistrement sur le support sur lequel il est enregistré. Certains enregistreurs DVD mais peu de lecteurs DVD le prennent en charge. Chaque DVD enregistrable vierge a un numéro d'identification de support 64 bits unique gravé dans le BCA. Lorsque vous enregistrez un contenu protégé sur le disque, ce dernier est codé par un chiffre à 56 bits C2 (cryptage) issu du numéro d'identification du support. Pendant la lecture, ce numéro d'identification est lu à partir du BCA et utilisé pour générer une clé permettant de décoder le contenu du disque. Si le contenu du disque est copié sur un autre support, le numéro d'identification sera absent ou erroné et les données ne pourront être décodées.

A propos de la touche INFO

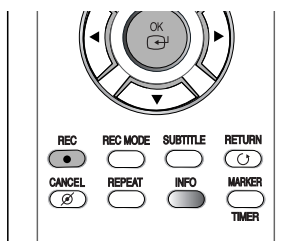

La fonction INFO vous permet de voir le statut et la progression actuels de la lecture et de l'enregistrement. En fonction du type de disque et du statut, l'affichage sur l'écran peut être différent.

Vérification de l'espace disque disponible (Disc Information)

Lorsque vous enregistrez sur un disque déjà en cours d'utilisation, vérifiez que vous disposez d'un espace disque suffisant pour l'enregistrement. Vous pouvez libérer de l'espace sur les DVD-RW et DVD-RAM en effaçant des titres.

- Appuyez sur la touche **INFO**.

La fenêtre d'affichage des informations relatives au disque apparaît.

Les informations affichées diffèrent selon le type de disque utilisé ou le format d'enregistrement.

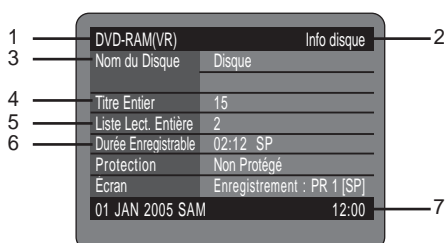

- Type de disque
- Affichage des informations actuelles
- Nom du disque
- Total Titles : Total number of titles
- Total des titres : Nombre total de titres
- Durée d'enregistrement possible : La plus longue durée d'enregistrement continue de chacun des modes d'enregistrement (approximation)
- Fenêtre principale : nom du programme de l'affichage principal
- Fenêtre incrustée : nom du programme de l'affichage incrusté
- Date : Date et heure actuels

Enregistrement du programme télévisé que vous regardez



Avant de commencer

Vérifiez que le disque dispose de suffisamment d'espace pour l'enregistrement. Réglez le mode d'enregistrement.

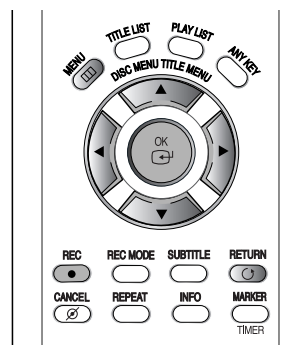

- Appuyez sur la touche **OPEN/CLOSE** et insérez un disque enregistrable dans le tiroir à disque.

- Appuyez sur la touche **OPEN/CLOSE** pour refermer le tiroir.

Patiencez jusqu'à ce que "LOAD" disparaisse de l'affichage du panneau frontal. Si un DVD-RAM neuf est utilisé, il vous sera d'abord demandé si vous désirez le formater ou non. Faites votre sélection à l'aide des boutons ◀ ▶, puis appuyez sur le bouton **OK**. (voir page 41)

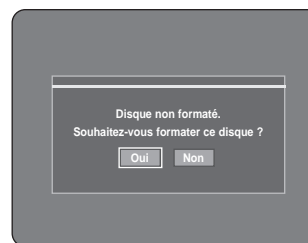

Faites votre sélection, puis appuyez sur le bouton **OK**. (Voir page 41.)

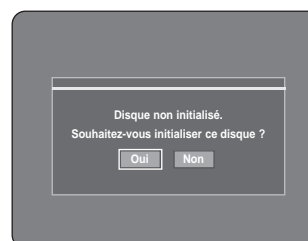

3 Appuyez sur les touches **PROG** (⊖/⊕) ou **numérotées** (Ⓜ~Ⓜ) pour choisir le programme que vous souhaitez enregistrer.

4 Appuyez plusieurs fois sur la touche **REC MODE**, (ou appuyez sur la touche **REC MODE** puis sur la touche **▲▼**) pour choisir la vitesse (qualité) d'enregistrement.

→ **SP** → **LP** → **EP** → **XP** →



5 Appuyez sur la touche **REC**. Des informations concernant la chaîne sont affichées sur l'écran puis l'enregistrement commence. L'icône (○) s'affiche sur la façade de l'appareil.



Pour voir l'état actuel du disque et la progression de l'enregistrement : Appuyez sur la touche **INFO** et l'information concernant le disque s'affichera.

DVD-RAM(VR)		Info disque
Nom du Disque	Disque	
Titre Entier	15	
Liste Lect. Entière	2	
Durée Enregistrable	02:12 SP	
Protection	Non Protégé	
Ecran	Enregistrement : PR 1 [SP]	
01 JAN 2005 SAM	12:00	

Appuyez sur le bouton **INFO** une nouvelle fois pour visualiser les informations relatives à l'enregistrement.

DVD-RAM(VR)		Enregistrement info
Nom	01/JAN/2005 12:00 PR	
	1	
Enregistr. Titre	15	
Heure de Création	01/JAN/2005 12:00	
Durée d'enregistr.	00:02:05	
01 JAN 2005 SAM	12:00	

Arrêter l'enregistrement

Appuyez sur la touche **STOP** (⊘) pour arrêter un enregistrement en cours.

- Lorsque vous utilisez des DVD-RAM/DVD-RW/DVD-R, le message "Mise à jour des information du disque. Veuillez attendre un moment" s'affiche.



Remarque

- Vous ne pouvez pas changer le mode d'enregistrement et le PROG lorsque vous enregistrez.
- L'enregistrement s'arrêtera automatiquement lorsqu'il n'y aura plus d'espace disque pour l'enregistrement.
- Vous pouvez enregistrer jusqu'à 99 titres sur un disque.
- L'enregistrement s'arrêtera automatiquement si une image protégée contre la copie est choisie.
- Les DVD-RAM/DVD-RW doivent être formatés avant de pouvoir commencer à enregistrer. La plupart des disques neufs sont vendus non formatés.
- N'utilisez pas de DVD-R authoring dans ce lecteur.

Enregistrement à partir d'une source extérieure que vous regardez



Avant de commencer

Assurez-vous que le disque a suffisamment d'espace disque disponible pour l'enregistrement. Choisissez le mode enregistrement.

- 1 Appuyez sur la touche **OPEN/CLOSE** et insérez un disque enregistrable dans le tiroir à disque.
- 2 Appuyez sur la touche **OPEN/CLOSE** pour refermer le tiroir.
 Patientez jusqu'à ce que "LOAD" disparaisse de l'affichage du panneau frontal.
 Si un DVD-RAM neuf est utilisé, il vous sera d'abord demandé si vous désirez le formater ou non. (Cf. page 41)
 Si un DVD-RW neuf est utilisé, il vous sera d'abord demandé si vous désirez l'initialiser ou non. (Cf. page 41)
- 3 Appuyez sur la touche **INPUT** pour sélectionner l'entrée source selon la connexion que vous avez faite.
 L'affichage sur le panneau frontal change successivement comme suit :

→ PR Numéro → AV1 → AV2 → AV3 → DV →

Si vous connectez un caméscope digital, appuyez sur la touche **INPUT** pour sélectionner **DV**. (Cf. page 45)

→ SP → LP → EP → XP →



5 Appuyez sur la touche REC.

Pour mettre l'enregistrement en pause

Appuyez sur le bouton pour interrompre l'enregistrement en cours.

- Appuyez de nouveau sur le bouton pour reprendre l'enregistrement.
- Vous pouvez passer d'une chaîne à une autre en appuyant sur les touches **PROG** (/) lorsque l'enregistrement est en pause.

Arrêter l'enregistrement

Appuyez sur la touche **STOP** () pour arrêter un enregistrement en cours.

- Lorsque vous utilisez des DVD-RAM/DVD-RW/DVD-R, le message "Mise à jour des information du disque. Veuillez attendre un moment" s'affiche.



Remarque

- Vous ne pouvez pas changer de mode d'enregistrement ni de chaîne en cours d'enregistrement.
- L'enregistrement s'arrêtera automatiquement lorsqu'il n'y aura plus d'espace disque pour l'enregistrement.
- Vous pouvez enregistrer jusqu'à 99 titres sur un disque.
- L'enregistrement s'arrêtera automatiquement si une image protégée contre la copie est choisie.
- Les DVD-RAM/DVD-RW doivent être formatés avant de pouvoir commencer à enregistrer. La plupart des disques neufs sont vendus non formatés.
- N'utilisez pas de DVD-R authoring dans ce lecteur.

Copie à partir d'un caméscope

Vous pouvez commander le caméscope à l'aide de l'interface IEEE 1394 (DV).



Avant de commencer

Assurez-vous que le disque a suffisamment d'espace disque disponible pour l'enregistrement. Choisissez le mode enregistrement.

1 Appuyez sur la touche **OPEN/CLOSE** et insérez un disque enregistrable dans le tiroir à disque.

2 Appuyez sur la touche **OPEN/CLOSE** pour refermer le tiroir.

Patientez jusqu'à ce que "LOAD" disparaisse de l'affichage du panneau frontal.

Si un DVD-RAM neuf est utilisé, il vous sera d'abord demandé si vous désirez le formater ou non.

(Cf. page 41)

Si un DVD-RW neuf est utilisé, il vous sera d'abord demandé si vous désirez l'initialiser ou non.

(Cf. page 41)

3 Appuyez plusieurs fois sur la touche **REC MODE**, (ou appuyez sur la touche **REC MODE** puis sur la touche **▲▼**) pour choisir la vitesse (qualité) d'enregistrement.

→ SP → LP → EP → XP



4 Appuyez sur le bouton **INPUT** pour sélectionner **DV**. Si l'entrée est réglée sur DV, un menu de lecture/d'enregistrement permettant de commander le caméscope s'affiche dans la partie supérieure de l'écran.



5 Sélectionnez l'icône Play sur la partie supérieure de l'écran pour lire le contenu du caméscope et repérer la position du départ de la copie.

Vous pouvez appuyer sur le bouton **PLAY** de la télécommande pour lire le caméscope.

6 Pour lancer l'enregistrement, utilisez le bouton **◀▶** pour sélectionner l'icône **REC** (●) sur la partie supérieure de l'écran, puis appuyez sur le bouton **OK**.

Vous pouvez appuyer sur le bouton **REC** de la télécommande pour lancer l'enregistrement.

Pour afficher à l'écran les icônes relatifs à la lecture, appuyez sur n'importe quel bouton de direction de la télécommande.

Arrêter l'enregistrement

Appuyez sur la touche **STOP** (⊙) pour arrêter un enregistrement en cours.

- Lorsque vous utilisez des DVD-RAM/DVD-RW/DVD-R, le message "Mise à jour des informations du disque. Veuillez attendre un moment" s'affiche.



Remarque

- Vous ne pouvez pas changer de mode d'enregistrement ni de chaîne en cours d'enregistrement.
- L'enregistrement s'arrêtera automatiquement lorsqu'il n'y aura plus d'espace disque pour l'enregistrement.
- Vous pouvez enregistrer jusqu'à 99 titres sur un disque.
- L'enregistrement s'arrêtera automatiquement si une image protégée contre la copie est choisie.
- Les DVD-RAM/DVD-RW doivent être formatés avant de pouvoir commencer à enregistrer. La plupart des disques neufs sont vendus non formatés.
- N'utilisez pas de DVD-R authoring dans ce lecteur.

Enregistrement avec une seule touche (OTR)



Vous pouvez programmer votre graveur DVD pour enregistrer par paliers de 30 minutes en appuyant sur la touche **REC**.

- 1 Si vous souhaitez enregistrer une chaîne de télévision, utilisez les touches **PROG** (⊖/⊕) ou numérotées pour sélectionner la chaîne désirée. Si vous voulez enregistrer à partir d'une source externe connectée, appuyez sur la touche **INPUT** pour sélectionner l'entrée appropriée (**AV1**, **AV2**, **AV3** ou **DV**).
 - TV PROGRAM: 1 à 99

- 2 Appuyez sur le bouton **REC** pour démarrer l'enregistrement.



- 3 Appuyez sur le bouton **REC** de façon répétée pour régler la durée d'enregistrement souhaitée.

→ 0:30 → 1:00 → ... 8:00 → Off



Remarque

- Le compteur de la minuterie baisse de minute en minute de 8:00 à 0:00, puis l'enregistreur DVD arrête l'enregistrement.

Pour voir l'état actuel du disque et la progression de l'enregistrement : Appuyez sur la touche **INFO** et l'information concernant le disque s'affichera.

DVD-RAM(VR)		Info disque
Nom du Disque	Disque	
Titre Entier	15	
Liste Lect. Entière	2	
Durée Enregistrable	02:12 SP	
Protection	Non Protégé	
Ecran	Enregistrement : PR 1 [SP]	
01 Jan 2005 SAM	12:00	

Appuyez sur la touche **INFO** une fois de plus. Vous pouvez ensuite voir les informations concernant le titre en cours d'enregistrement.

DVD-RAM(VR)		Enregistrement info
Nom	01/Jan/2005 12:00 PR	
	1	
Enregistr. Titre	15	
Heure de Création	01/Jan/2005 12:00	
Durée d'enregistr.	00:02:05	
01 Jan 2005 SAM	12:00	

30 secondes avant la fin de l'enregistrement, un message vous demandant si vous souhaitez que le graveur s'éteigne ou non à la fin de l'enregistrement s'affichera sur votre écran.



Arrêter l'enregistrement

Appuyez sur la touche **STOP** (⊖). Le message "Souhaitez-vous arrêter l'enregistrement?" s'affiche.

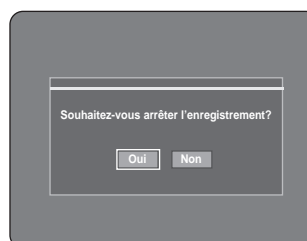

- Appuyez sur les touches ◀ ▶ pour sélectionner **Oui**, puis appuyez sur la touche **OK**.
- Ou appuyez deux fois sur le bouton **STOP**.

Réalisation d'un enregistrement programmé

Avant de commencer

1. Vérifiez si le câble de l'antenne est branché.
2. Vérifiez la durée restante du disque.
3. Vérifiez si la date et l'heure sont correctes. Assurez-vous que l'horloge est réglée (configuration – réglage de l'horloge) avant d'effectuer un enregistrement programmé. (Reportez-vous à la page 26)

- 1 Appuyez sur le bouton **TIMER**, appareil en mode Arrêt.



Utilisation du bouton MENU.

- Appuyez sur le bouton **MENU**, appareil en mode Arrêt.
- Appuyez sur les boutons ▲▼ pour sélectionner **Programme**, puis appuyez deux fois sur le bouton ► ou **OK**.
- Appuyez sur le bouton ▲▼ pour sélectionner **Enregistrer par Minuterie**.

- 2 Appuyez sur **OK** ou sur le bouton ►.
- L'écran Enregistrement programmé s'affiche.

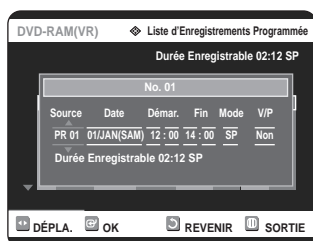

- 3 Paramétrez l'option enregistrement par minuterie.

- L'écran de l'enregistrement par minuterie s'affiche. Remplissez les éléments d'entrée à l'aide des flèches et des touches numériques.
 - ◀▶ : Accédez à l'élément précédent/suivant,
 - ▲▼, boutons **numéro** : Permet de paramétrer une valeur.

- **Source** : La source d'entrée vidéo ("AV1", "AV2", "AV3"), ou le canal de diffusion à partir desquels vous souhaitez effectuer un enregistrement par minuterie.
- **Date** : L'enregistrement programmé permet de régler la durée de l'enregistrement sur une période d'un mois. Réglez la date d'enregistrement. (jour/mois)

01/JAN(SAM)	Tous les jours
02/JAN(DIM)	LUN-SAM
03/JAN(LUN)	LUN-VEN
⋮	Tous les SAM
30/JAN(DIM)	⋮
31/JAN(LUN)	Tous les DIM
- **Heure de démarrage/d'arrêt** : Heure de démarrage et d'arrêt de l'enregistrement par minuterie.

• Mode (Mode d'enregistrement) :

- **FR (Enregistrement flexible)** : En mode FR, le mode d'enregistrement le plus adapté est réglé automatiquement, en fonction du temps restant sur le disque et de la durée de l'enregistrement programmé. Cette fonction est sélectionnée uniquement dans un mode parmi les modes XP, SP, LP et EP.
- **XP (haute qualité)** : Doit être sélectionnée lorsque la qualité vidéo est un critère important. (Environ 1 heure)
- **SP (qualité standard)** : Doit être sélectionnée pour enregistrer en qualité standard. (Environ 2 heures)
- **LP (qualité inférieure)** : Doit être sélectionnée lorsqu'une longue durée d'enregistrement est requise. (Environ 4 heures)
- **EP (étendu)** : Doit être sélectionnée lorsqu'une durée d'enregistrement plus longue est requise. (Environ 6 heures ou 8 heures)

- **V/P** : Fonction VPS (Video Programme System) ou PDC(Programme Delivery Control).

- Si vous activez cette fonction, vous pouvez contrôler l'heure de démarrage et d'arrêt de l'enregistrement grâce à un signal spécial compris dans le signal de diffusion. Si un programme TV est plus court ou démarre plus tôt ou plus tard que prévu, cette fonction synchronise automatiquement l'heure de démarrage et d'arrêt de l'enregistrement avec l'heure de la diffusion.
- Paramétrez l'heure de démarrage **EXACTEMENT** selon le programme TV. Dans le cas contraire, l'enregistrement par minuterie ne se fera pas.
- Ne sélectionnez pas PDC ou VPS à moins que vous soyez sûr que le programme que vous souhaitez enregistrer est diffusé en PDC ou VPS.



Remarque

- Lorsque vous enregistrez en mode EP sur un disque DVD-RW(V)/R, il est possible qu'il n'enregistre pas la totalité des 6 ou 8 heures car l'appareil utilise le système d'encodage VBR (débit binaire variable). Par exemple, si vous enregistrez un programme avec beaucoup d'action, le débit binaire sera supérieur, ce qui consomme davantage d'espace disque.

- 4** Appuyez sur la touche **OK**.
-  s'affiche sur la façade avant. Cela signifie qu'un enregistrement par minuterie est en cours.

Si les réglages du programmeur se chevauchent
Les programmes sont enregistrés par ordre de priorité. Si l'enregistrement programmé est réglé pour le premier programme puis de nouveau pour le second programme et que les deux programmes se chevauchent, le message suivant apparaît à l'écran : 'Ce paramètre est identique.' Le message indique que le premier programme est prioritaire. Une fois le premier enregistrement terminé, l'enregistrement du second programme commence.

Pour quitter le réglage actuel sans enregistrer
Appuyez sur la touche **MENU**.

Pour revenir au menu précédent
Appuyez sur la touche **RETURN** si vous ne souhaitez pas programmer d'enregistrement.

- 5** Éteignez l'appareil pour quitter le Programmeur. Paramétrage de l'enregistrement. L'enregistrement par minuterie ne fonctionnera pas si l'appareil est allumé.

-  clignote si le disque n'est pas inséré.



Remarque

- La durée de l'enregistrement programmé peut être différente de celle programmée selon le disque et le statut d'enregistrement programme total (par exemple, des heures d'enregistrement qui se chevauchent, ou lorsque l'enregistrement précédent se termine moins de 2 minutes avant le début de l'enregistrement suivant).
- Vous pouvez régler le Programmeur pour enregistrer jusqu'à 12 programmes.

Enregistrement flexible (pour l'enregistrement par minuterie uniquement)



En mode FR, le mode d'enregistrement le plus adapté est réglé automatiquement, en fonction du temps restant sur le disque et de la durée de l'enregistrement programmé. Cette fonction est sélectionnée uniquement pour un mode choisi parmi les modes XP, SP, LP et EP et vous pouvez utiliser ce mode pour l'enregistrement programmé.

Le paramétrage du mode d'enregistrement FR est identique à celui de l'enregistrement par minuterie. Lorsque vous réglez le mode à l'étape 3, choisissez le mode FR.

Editer une Minuterie Standard



Suivez ces indications pour éditer une liste d'enregistrement par minuterie.

- 1** Appuyez sur le bouton **TIMER**, appareil en mode Arrêt.



Utilisation du bouton MENU.

- Appuyez sur le bouton **MENU**, appareil en mode Arrêt.
- Appuyez sur les boutons **▲▼** pour sélectionner **Programme**, puis appuyez deux fois sur le bouton **▶** ou **OK**.
- Appuyez sur le bouton **▲▼** pour sélectionner **Enregistrer par Minuterie**.

- 2** Appuyez sur **OK** ou sur le bouton **▶**.

- 3** Appuyez sur le bouton **RETURN** pour fermer l'écran Enregistrement programmé.

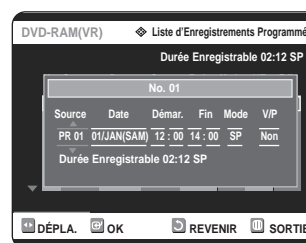

- 4** Appuyez sur les touches **▲▼** pour sélectionner le nombre d'Enregistrements programmés que vous souhaitez modifier, puis appuyez sur la touche **OK** ou **▶**.
- Les éléments Editer et Supprimer s'affichent.

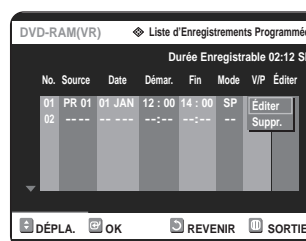

5 Appuyez sur les touches ▲▼ pour sélectionner **Éditer**, puis appuyez sur la touche **OK**.

- L'écran de saisie des enregistrements programmés s'affiche.

Voir la section "Effectuer une Minuterie Standard" pour plus d'informations concernant les éléments Entrée Enregistrement par Minuterie.

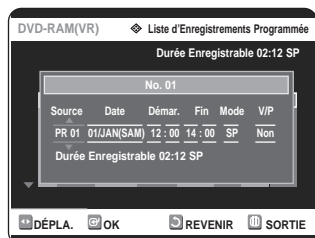

6 Appuyez sur la touche **OK** pour confirmer le paramétrage édité.

7 Appuyez sur le bouton **MENU** à la fin de cette opération. L'écran menu disparaît.

Supprimer une minuterie standard



Suivez ces indications pour supprimer une entrée de la liste d'enregistrement par minuterie.

1 Appuyez sur le bouton **TIMER**, appareil en mode Arrêt.

Utilisation du bouton MENU.

- Appuyez sur le bouton **MENU**, appareil en mode Arrêt.
- Appuyez sur les boutons ▲▼ pour sélectionner **Programme**, puis appuyez deux fois sur le bouton ► ou **OK**.
- Appuyez sur le bouton ▲▼ pour sélectionner **Enregistrer par Minuterie**.

2 Appuyez sur **OK** ou sur le bouton ►.

3 Appuyez sur le bouton **RETURN** pour fermer l'écran Enregistrement programmé.

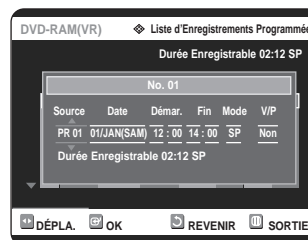

4 Appuyez sur les touches ▲▼ pour sélectionner le nombre d'Enregistrements programmés que vous souhaitez supprimer, puis appuyez sur la touche **OK** ou ►.

- Les éléments Editer et Supprimer s'affichent.

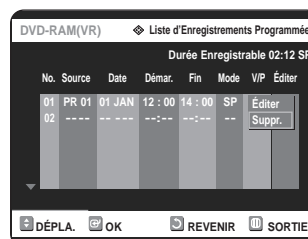

5 Appuyez sur les touches ▲▼ pour sélectionner **Suppr**, puis appuyez sur la touche **OK**.

- Un message de confirmation vous invite à valider votre choix. Par exemple : 'Souhaitez-vous supprimer 'No.01' ?'.

6 Appuyez sur les touches ◀▶ pour sélectionner **Oui**, puis appuyez sur la touche **OK**.

- L'entrée sélectionnée est supprimée de la liste.

7 Appuyez sur la touche **MENU** après avoir terminé cette opération. L'écran du menu disparaît.

Utilisation de la fonction ShowView

Avant de prérégler votre Graveur DVD :

- Allumez le téléviseur et votre Graveur DVD
- Vérifiez si la date et l'heure sont correctes

Il est possible de mémoriser jusqu'à 12 programmes.

- Appuyez sur le bouton **TIMER**, appareil en mode Arrêt. Appuyez sur les boutons ▲▼ pour sélectionner **ShowView**, puis appuyez sur le bouton ► ou sur **OK**.
 - Un message vous permettant de saisir le code ShowView apparaît.

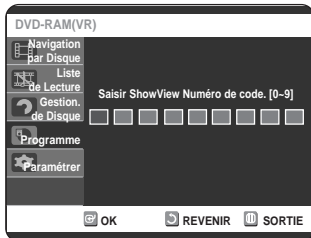

Utilisation de la touche MENU.

- Appuyez sur la touche **MENU** lorsque le disque s'est arrêté.
- Appuyez sur les touches ▲▼ pour sélectionner **Programme**, puis appuyez deux fois sur la touche **OK** ou ►.

- Appuyez sur les touches numériques pour saisir le code du programme que vous souhaitez enregistrer que vous trouverez dans votre programme de télévision.

- Si vous souhaitez corriger le code ShowView que vous saisissez :
- Appuyez sur la touche ◀ jusqu'à ce que le chiffre à corriger soit effacé
- Saisissez le chiffre correct

- Appuyez sur la touche **OK**.
 - L'information concernant le programme s'affiche.
 - Lorsque vous utilisez la fonction ShowView pour la première fois avec des stations enregistrées, le numéro du programme clignote. La première fois vous devez saisir le numéro PR manuellement en appuyant sur les touches ▲▼.

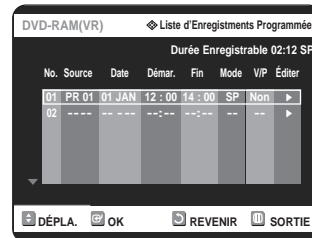
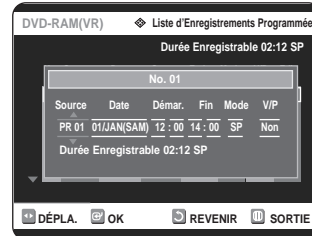

- Si le programme et l'heure sont corrects, appuyez sur la touche **OK**.

- Eteignez l'appareil en appuyant sur le bouton **STANDBY/ON** pour activer l'enregistrement par minuterie.

- Reportez-vous page 47~49 si vous souhaitez :
 - Vérifier si l'enregistrement par minuterie a été correctement réglé ou non.
 - Annuler un enregistrement prérégulé



Remarque

- Les numéros à côté de chaque programme TV dans les magazines ou journaux sont les numéros du code ShowView, qui vous permettent de programmer votre enregistreur instantanément avec la télécommande. Saisissez le code ShowView du programme que vous souhaitez enregistrer.
- ShowView est une marque déposée de Gemstar Development Corporation. Le système ShowView est fabriqué sous licence de Gemstar Development Corporation.

ShowView Extended

Pour éviter les délais ou les renvois, le Graveur DVD dispose d'une fonction appelée ShowView Extended qui vous permet d'étendre la durée d'enregistrement jusqu'à 60 minutes.

- 1 Appuyez sur la touche **MENU** en mode Stop.

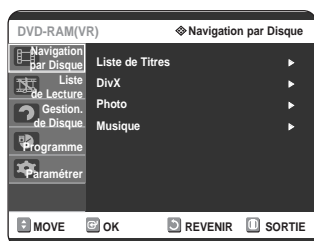

- 2 Appuyez sur la touche ▲▼ pour sélectionner **Programme** et ensuite sur la touche **OK** ou ►.



- 3 Appuyez sur les touches ▲▼ pour sélectionner **ShowView Allongé**.

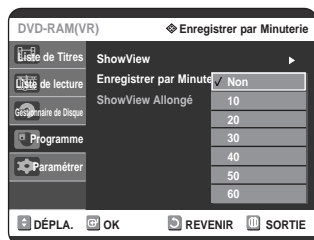

- 4 Appuyez sur les boutons ▲▼ pour sélectionner ShowView Extended time (Durée étendue ShowView), puis appuyez sur le bouton ► ou sur **OK**.

- 5 Appuyez sur la touche **MENU** une fois l'opération terminée.

Enregistrer la liste des dossiers programmés

Lorsqu'il est l'heure de démarrer l'enregistrement programmé et que l'appareil est éteint, ce dernier s'allume et l'enregistrement commence automatiquement.

- 1 Lorsque l'enregistrement programmé est en cours, le programme en train d'être enregistré ne s'affiche pas sur le téléviseur.
 - Appuyez sur la touche **TV/DVD** si vous souhaitez voir le programme en train d'être enregistré sur le téléviseur.
 - Appuyez de nouveau sur la touche **TV/DVD** si vous ne souhaitez pas voir le programme en train d'être enregistré sur le téléviseur.

Arrêter l'enregistrement

Appuyez sur la touche **STOP** (⊘) pour afficher un message vous demandant si vous voulez ou non arrêter l'enregistrement.

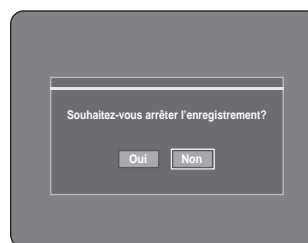

- Si vous sélectionnez **Oui** : l'enregistrement s'arrête
- Si vous sélectionnez **Non** : l'enregistrement continue



Remarque

- Si l'espace sur le disque est insuffisant ou qu'un signal pour la prévention des copies est reçu en cours d'enregistrement, l'enregistrement s'arrête.



- S'il n'y a pas d'espace disque libre ou si le disque n'est pas enregistrable, l'enregistrement ne fonctionnera pas. (Vous pouvez continuer l'enregistrement après avoir remplacé le disque).

Lecture

Cette section présente les fonctions de base de la lecture par type de disque.



Disque Dolby numérique



Disque DTS



Disque audio numérique



Disque stéréo



Système de diffusion adopté au Royaume Uni, France, Allemagne, etc.



DivX



Disque encodé en MP3

Avant la lecture.....	52
Lecture d'un disque.....	53
Lecture d'un CD audio/MP3.....	62
Lecture d'une image	66
Lecture d'un fichier MPEG4	67
Lecture de la liste de titres	68

Avant la lecture

Lisez les informations suivantes avant de lire un disque.

Code de région (DVD-Video uniquement)



Le graveur de DVD comme les disques sont codés par région. Ces codes régionaux doivent correspondre pour que le disque puisse être lu.



Si les codes ne correspondent pas, le disque ne pourra être lu. Le numéro de zone de cet enregistreur DVD est inscrit sur le panneau arrière de l'enregistreur DVD.

Type de disques pouvant être lus avec cet appareil

Type de disque	Logo de disque	Enregistré contenu	Forme de disque	Temps de lecture max.
DVD-VIDÉO		AUDIO + VIDÉO	Monoface (12cm)	240
			Double face (12cm)	480
			Monoface (8cm)	80
			Double face (8cm)	160
AUDIO-CD		AUDIO	Monoface (12cm)	74
			Monoface (12cm)	20
DVD-RAM		AUDIO + VIDÉO	Monoface (12cm)	1 (XP: Excellent qualité)
				2 (SP: Qualité standard)
			Double face (12cm)	4 (LP: lecture longue)
				6 ou 8 (EP: étendu)
DVD-RW		AUDIO + VIDÉO	12cm (4.7Go)	1 (XP: Excellent qualité)
				2 (SP: Qualité standard)
				4 (LP: lecture longue)
				6 ou 8 (EP: étendu)
DVD-R		AUDIO + VIDÉO	12cm (4.7Go)	1 (XP: Excellent qualité)
				2 (SP: Qualité standard)
				4 (LP: lecture longue)
				6 ou 8 (EP: étendu)
CD-R/RW DVD-R/RW/RAM		JPEG MP3 MPEG4	-	-



Remarque

- En fonction du type de disque, le chargement peut prendre jusqu'à une minute.

Disques ne pouvant être lus avec cet appareil

- DVD-Video avec un numéro de région autre que "2" ou "ALL"
- DVD-RAM 12cm 2,6 Go et 5,2 Go
- DVD-R 3,9 Go
- DVD-RAM, DVD-RW (mode VR) non enregistrés selon la Video Recording Standard (Norme d'enregistrement vidéo).
- DVD-R non finalisés, DVD-RW (mode vidéo) non finalisés enregistrés sur un autre appareil.
- Disques DVD-ROM/DVD+RW/PD/MV-Disc, etc
- Video CD/CVD/SVCD/CD-ROM/CDV/CD-G/CD-I



- Ce graveur de DVD ne peut fonctionner qu'avec des disques compatibles avec la norme DVD-RAM Version 2.0.
- La lecture et/ou l'enregistrement peut être impossible avec certains types de disques ou lorsque des opérations spécifiques, telles qu'un changement d'angle ou un réglage de l'aspect de ratio, sont effectuées.
Les informations concernant les disques sont indiquées en détail sur le boîtier. Veuillez les consulter si nécessaire
- Ne laissez pas les disques devenir sales ou rayés. Les traces de doigts, la saleté, la poussière, les rayures ou les dépôts de fumée de cigarette sur la surface d'enregistrement peuvent rendre votre disque inutilisable.
- Les disques DVD-RAM/RW/R peuvent ne pas être lus par certains lecteurs de DVD, selon le lecteur, le disque et les conditions d'enregistrement.

2 Placez délicatement un disque sur le plateau, en veillant à ce que l'étiquette soit orientée vers le haut.

- 3** Appuyez sur la touche **OPEN/CLOSE** pour refermer le plateau.
- Le plateau de votre graveur de DVD se referme et la lecture commence automatiquement.
 - Le graveur ne lit pas les disques automatiquement après la première mise en route.
 - Lorsque le graveur est allumé et qu'un disque est sur le plateau, l'unité est activée et attend vos instructions en mode stop.
 - Appuyez sur la touche **PLAY** pour commencer la lecture.
 - Si vous insérez un disque MP3, votre graveur de DVD affiche la liste des fichiers sur l'écran et commence la lecture.
 - Si vous insérez un disque JPEG, les dossiers et les fichiers s'affichent sous forme de vignettes.
 - Si vous souhaitez que l'appareil lise automatiquement à la mise sous tension le disque qu'il contient, mettez sous tension en utilisant le bouton **PLAY**.

4 Appuyez sur la touche **STOP** pour arrêter la lecture.

Lecture d'un disque

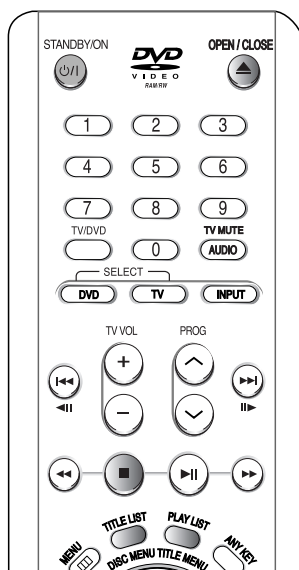

1 Appuyez sur la touche **OPEN/CLOSE**.



- Lorsque vous arrêtez la lecture d'un disque, le graveur garde en mémoire l'endroit où vous vous êtes arrêté. Ainsi, lorsque vous appuyez de nouveau sur la touche **PLAY**, vous reprenez la lecture là où vous vous êtes arrêté. (sauf dans les cas où vous retirez le disque, débranchez l'enregistreur DVD ou appuyez deux fois sur le bouton **STOP**).



- Ne déplacez pas votre graveur de DVD en cours de lecture, ceci pourrait endommager le disque.
- Assurez-vous d'utiliser toujours la touche **OPEN/CLOSE** pour ouvrir ou fermer le tiroir du disque.
- Ne poussez pas le tiroir du disque lorsqu'il est ouvert ou fermé, ceci pourrait entraîner un mauvais fonctionnement du produit.
- Ne placez pas de matériaux étrangers sur ou dans le tiroir du disque.
- Certaines fonctions peuvent avoir des performances différentes ou ne pas fonctionner selon le type de disque. Si cela se produit, référez-vous aux instructions écrites sur le boîtier du disque.
- Faites attention à ce que les doigts des enfants ne soient pas placés entre le tiroir du disque et le châssis quand il se referme.
- N'insérez qu'un DVD à la fois. Si vous en insérez plusieurs, ils ne pourront être lus et risqueront d'endommager votre lecteur DVD.

Utilisation des menus Disque et Titre

Certains types de disques contiennent un système de menus spécifique qui vous permet de sélectionner des fonctions particulières pour le titre, telles que des chapitres, des pistes audio, des sous-titres, des bandes-annonces de films, des informations sur les personnages, etc.

Cas des disques DVD-VIDEO



- 1 Appuyez sur la touche **DISC MENU** pour ouvrir le menu Disque du disque.
 - Allez dans le menu de configuration correspondant à la lecture.
 - Vous pouvez sélectionner la langue audio et les sous-titres contenus dans le disque.

- 2 Appuyez sur la touche **TITLE MENU** pour aller dans le menu Titre du disque.
 - Utilisez cette touche si le disque contient plus d'un titre. Certains types de disques peuvent ne pas prendre en charge la fonction Titre.

Cas des disques DVD-RAM/RW/R



- 1 Appuyez sur la touche **TITLE LIST** pour atteindre la Liste des titres.



Remarque

- **Liste des titres:** Titre fait référence à un flux vidéo enregistré. La Liste des titres ouvre une liste destinée à vous aider à sélectionner un titre. La liste des titres étant constituée d'informations sur le flux en cours [d'enregistrement, si un titre est supprimé, ce titre ne pourra plus être lu.
- **Liste de lecture:** Fait référence à une unité de lecture, qui est créée en sélectionnant une scène donnée dans la Liste des titres. Lorsqu'une liste de lecture est lue, seule la scène sélectionnée par l'utilisateur sera lue. La lecture s'interrompt automatiquement à la fin de la scène. Seules les informations nécessaires à la lecture d'une scène donnée étant incluses dans une liste de lecture, même si une liste est supprimée, le flux original ne sera pas supprimé.

Utilisation des fonctions de recherche

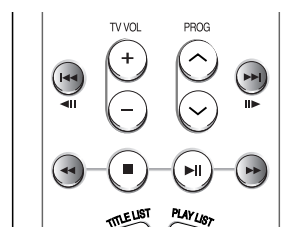

Effectuer une recherche dans un chapitre ou dans une piste



- 1 En cours de lecture, appuyez sur la touche **SEARCH** (↔) de la télécommande.

DVD-VIDEO/ DVD-RAM/ DVD-RW/DVD-R	▶▶ Rapide X 2 → ▶▶ Rapide X 4 → ▶▶ Rapide X 8 → ▶▶ Rapide X 16 → ▶▶ Rapide X 32 → ▶▶ Rapide X 128 ▶▶ Rapide X 2
MPEG4 AUDIO CD(CDDA)	▶▶ X 2 → ▶▶ X 4 → ▶▶ X 8 ▶▶ X 2

- Vous pouvez parcourir le programme en sens inverse. Pour revenir à la vitesse de lecture normale, appuyez sur la touche (↔).
- Lorsque vous maintenez la touche **SEARCH** enfoncée (↔ ↔), la lecture s'effectue à la vitesse rapide par défaut (4X). Si vous relâchez la touche **SEARCH**, la lecture reprend à vitesse normale.
- La vitesse adoptée dans cette fonction peut être différente de la vitesse réelle de lecture.



Remarque

- En mode Scan (Recherche), aucun son n'est audible sauf pour les CD (CD-DA).

Sauter des chapitres ou des pistes

- En cours de lecture, vous pouvez effectuer une recherche rapide dans un chapitre ou une piste.

1 Appuyez sur la touche **SKIP** (⏮ ⏭) de la télécommande.

- Si vous appuyez sur la touche **⏮**, vous atteignez le début du chapitre, de la piste ou du marqueur (DVD-RAM, DVD-RW(mode VR)). En appuyant de nouveau sur la touche dans les 3 secondes, vous revenez au début du chapitre, de la piste ou du marqueur précédent (DVD-RAM, DVD-RW(mode VR)).
- Si vous appuyez sur la touche **⏭**, vous atteignez le chapitre, la piste ou le marqueur suivant (DVD-RAM, DVD-RW(mode VR)).

Ralenti



1 En mode pause ou image par image, appuyez sur la touche **SEARCH** (⏮ ⏭) de la télécommande.

- Si vous appuyez sur la touche **⏭**,
▶ Ralenti 1/8 → ▶ Ralenti 1/4 → ▶ Ralenti 1/2
- Si vous appuyez sur la touche **⏮**,
◀ Ralenti 1/8 → ◀ Ralenti 1/4 → ◀ Ralenti 1/2
- Pour revenir à une vitesse de lecture normale, appuyez sur la touche **⏮**.

Maintenez la touche **SEARCH** (⏮ ⏭) enfoncée en mode pause : le disque sera lu au ralenti, à 1/4 de sa vitesse normale. Si la touche est relâchée, la lecture se remet en pause.



- La vitesse adoptée dans cette fonction peut être différente de la vitesse réelle de lecture.
- La vitesse lente ne fonctionne qu'en avance sur les disques MPEG4.

Lecture image par image



1 Appuyez sur le bouton **⏮** ou **⏭** de la télécommande en mode Pause.

- À chaque fois que la touche est enfoncée, un nouveau cadre apparaît.
Lorsque la touche **⏮** est enfoncée, le cadre précédent est activé.
Lorsque la touche **⏭** est enfoncée, le cadre suivant est activé.
- Pour revenir à une vitesse de lecture normale, appuyez sur la touche **⏮**.



- La vitesse pas à pas ne fonctionne qu'en avance sur les disques MPEG4.

À propos de la fonction ANYKEY

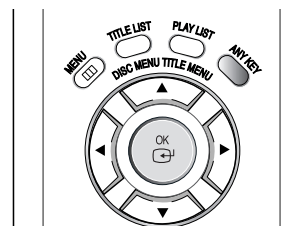

La fonction ANYKEY vous permet de rechercher facilement une scène particulière en accédant à un titre, à un chapitre, à une piste ou à un moment. Vous pouvez également modifier les sous-titres et les paramètres audio et activer certaines fonctions dont les fonctions Repeat, Angle et Zoom.

Atteindre directement une scène à l'aide de la touche ANYKEY

- Pour atteindre un titre, un chapitre ou une piste pour trouver une scène en particulier.

1 Appuyez sur la touche **ANYKEY** en cours de lecture.



2 Appuyez sur les touches **▲▼** pour sélectionner le **Titre, le Chapitre ou la Piste**.



3 Appuyez sur les touches **◀▶** ou sur les touches numériques (0-9) pour sélectionner la scène désirée. Puis, appuyez sur la touche **OK**.

- Atteindre un temps de lecture spécifique pour vous aider à retrouver une scène.

1 Appuyez sur la touche **ANYKEY** en cours de lecture.



2 Appuyez sur les touches ▲▼ pour sélectionner le **Temps**.



3 Entrez le temps dans la séquence d'heures, de minutes et de secondes à l'aide des touches numériques puis appuyez sur la touche **OK**.



Remarque

- Il est possible que cette opération ne fonctionne pas pour certains disques. Lorsqu'un CD audio (CD-DA) ou un disque MP3 est inséré, l'affichage des informations peut ne pas apparaître en fonction du disque utilisé.
- La fonction Time Search ne fonctionne pas avec certains disques.
- Pour faire disparaître l'écran, appuyez de nouveau sur la touche ANYKEY.

Utilisation de la fonction Repeat

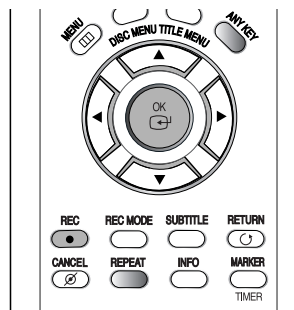

Lecture de manière répétée (Repeat Playback)



Utilisation de la touche REPEAT

1 Appuyez sur la touche **REPEAT** en cours de lecture.

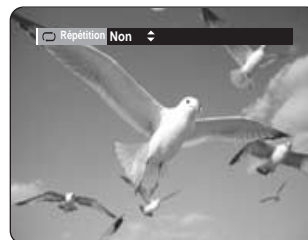

2 Appuyez sur la touche **REPEAT** ou sur les touches ▲▼ pour sélectionner le **Titre** ou le **Chapitre** que vous souhaitez lire de manière répétée. Appuyez sur la touche **OK**.

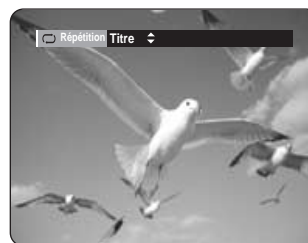

Chapitre : répète la lecture du chapitre en cours.
Titre : répète la lecture du titre en cours.

- Pour revenir à la lecture normale -

3 Appuyez sur le bouton **REPEAT** pour sélectionner **Non**, puis sur le bouton ▲▼ ou **REPEAT** et enfin, sur le bouton **OK**. Appuyez sur la touche **CANCEL** pour revenir à la lecture normale.

Utilisation de la touche ANYKEY

- 1 Appuyez sur la touche **ANYKEY** en cours de lecture.



- 2 Appuyez sur les touches ▲▼ pour sélectionner **Répétition** puis appuyez sur les touches ◀▶ pour sélectionner le **Titre** ou le **Chapitre** que vous souhaitez lire de manière répétée.
Pour plus d'informations sur la répétition A-B, reportez-vous à la page 58.



- 3 Appuyez sur la touche **OK**.
Pour faire disparaître l'écran, appuyez sur la touche **ANYKEY** ou **RETURN**. La répétition de la lecture vous permet de répéter la lecture d'un titre ou d'un chapitre.



- Les DVD-RAM, DVD-RW (VR mode), les DVD-R non finalisés et les DVD-RW (mode vidéo) non finalisés ne permettent pas la répétition d'un chapitre.

Lecture de manière répétée (Repeat Playback)



Utilisation de la touche REPEAT



- 1 Appuyez sur la touche **REPEAT** en cours de lecture.

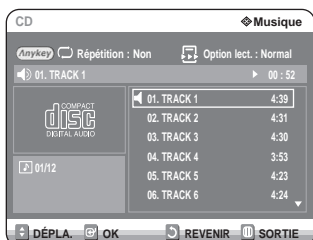

- 2 Appuyez plusieurs fois sur la touche **REPEAT** pour sélectionner la **Piste** ou le **Disque** que vous souhaitez lire de manière répétée.



Pour revenir à la lecture normale

- 3 Appuyez plusieurs fois sur la touche **REPEAT** pour sélectionner **Non**.
Appuyez sur la touche **CANCEL** pour revenir à la lecture normale.

Utilisation de la touche ANYKEY

- 1 Appuyez sur la touche **ANYKEY** en cours de lecture.
Repeat est mis en surbrillance.



- 2 Appuyez sur la touche **REPEAT** ou sur les touches ▲▼ pour sélectionner la **Piste** ou le **Disque** que vous souhaitez lire de manière répétée. Appuyez sur la touche **OK**.
Pour les disques MP3, vous pouvez sélectionner une **Piste**, un **Dossier** ou un **Disque**.

- Pour revenir à la lecture normale -

- 3 Appuyez plusieurs fois sur la touche **REPEAT** pour sélectionner **Non**.
Appuyez sur la touche **CANCEL** pour revenir à la lecture normale.

Lire une section donnée de manière répétée (Lecture Repeat A-B)



Utilisation de la touche ANYKEY

- 1 Appuyez sur la touche **ANYKEY** en cours de lecture.



- 2 Appuyez sur les touches **▲▼** pour sélectionner **Répétition** puis appuyez sur la touche **▶** pour sélectionner **A-B**.



- 3 Appuyez sur la touche **OK**.

- 4 Appuyez sur la touche **OK** à l'endroit où vous souhaitez que la répétition de la lecture commence (A) puis appuyez de nouveau sur cette touche à l'endroit où vous souhaitez que la répétition de la lecture cesse (B).

La répétition de la lecture de la section A-B commence.

- Pour revenir à la lecture normale -

Sélectionnez "Non" dans la rubrique Repeat. Appuyez sur la touche **CANCEL** pour revenir à la lecture normale.



- Si vous avez défini le point (B) avant que 5 secondes ne se soient écoulées, la marque d'interdiction (⊘) apparaît.
- Les CD Audio (CD-DA), les disques MP3 et MPEG4 ne prennent pas en charge la fonction de répétition A-B.

Sélection des sous-titres

Les langues de sous-titres peuvent ne pas fonctionner selon le disque. Cette fonction n'est disponible qu'en cours de lecture.



(Mode VR)

Utilisation de la touche SUBTITLE

- 1 Appuyez sur la touche **SUBTITLE** en cours de lecture.



- 2 Appuyez sur la touche **SUBTITLE** ou sur les touches **▲▼** pour sélectionner la langue de sous-titre désirée.

Pour que l'écran disparaisse, appuyez sur le bouton **CANCEL** ou **RETURN**.

ANYKEY Utilisation de la touche ANYKEY

- 1 Appuyez sur la touche **ANYKEY** en cours de lecture.



- 2 Appuyez sur les touches **▲▼** pour sélectionner **Sous-titre** puis appuyez sur les touches **◀▶** pour sélectionner la langue de sous-titre désirée.



- L'affichage des sous-titres peut être différent selon le type de disque.
- Certains disques ne vous permettent de sélectionner la langue qu'à partir du menu Disque.

Sélection de la langue audio

Les langues audio peuvent ne pas fonctionner selon le disque. Cette fonction n'est disponible qu'en cours de lecture.



(Mode VR)



Utilisation de la touche AUDIO

- 1 Appuyez sur la touche **AUDIO** en cours de lecture.



- 2 Appuyez sur la touche **AUDIO** ou sur les touches **▲▼** pour sélectionner la langue audio désirée.

ANYKEY

Utilisation de la touche ANYKEY

- 1 Appuyez sur la touche **ANYKEY** en cours de lecture.



- 2 Appuyez sur les touches **▲▼** pour sélectionner **Audio** puis appuyez sur les touches **◀▶** pour sélectionner la langue audio désirée.



Remarque

- Les langues audio peuvent varier en fonction du type de disque.
- Certains disques ne vous permettent de sélectionner la langue audio qu'à partir du menu Disque.

Changer l'angle de la caméra

Lorsqu'un DVD-VIDEO contient plusieurs angles pour une scène spécifique, vous pouvez sélectionner la fonction Angle. Cette fonction n'est disponible qu'en cours de lecture. Si le disque contient plusieurs angles, l'indication ANGLE s'affiche à l'écran.



- 1 Appuyez sur la touche **ANYKEY** en cours de lecture.



- 2 Appuyez sur les touches **▲▼** pour sélectionner **Angle** et appuyez sur les touches **◀▶** pour sélectionner l'angle désiré.



Remarque

- Cette fonction dépend du disque utilisé et peut ne pas fonctionner avec tous les DVD.
- Cette fonction ne fonctionne pas lorsque le DVD n'a pas été enregistré avec un système de caméra multi-angles.

Zoom avant



- 1 Appuyez sur la touche **ANYKEY** en cours de lecture ou en mode pause.



- 2 Appuyez sur les touches **▲▼** pour sélectionner **Zoom**, puis appuyez sur la touche **OK**. (**Q**) s'affiche.



- 3 Appuyez sur les touches **▲▼◀▶** pour sélectionner la zone que vous souhaitez agrandir.

- 4 Appuyez sur la touche **OK**. L'écran est agrandi à deux fois la taille normale. Si vous appuyez de nouveau sur la touche **OK** après que l'écran ait été agrandi à deux fois la taille normale, la taille de l'écran passe alors à quatre fois la taille normale.

→ taille normale → 2X → 4X → 2X →



Remarque

- Lorsque vous enregistrez en mode EP, la fonction Zoom n'est pas prise en charge sauf lorsque vous enregistrez en mode V.

Utilisation des signets

Cette fonction vous permet de placer des signets sur les sections d'un DVD-VIDEO ou d'un DVD-R/-RW (mode V) afin de les retrouver rapidement.



(mode V)

- 1 Appuyez sur la touche **MARKER** en cours de lecture.



- 2 Appuyez sur la touche **OK** lorsque la scène désirée apparaît. Le chiffre 1 s'affiche et la scène est mémorisée.



- 3 Appuyez sur la touche **◀▶** pour passer à la position suivante.

- 4 Appuyez sur la touche **OK** lorsque la scène désirée apparaît. Le chiffre 2 s'affiche et la scène est mémorisée.



- Répétez l'opération ci-dessus pour mettre d'autres scènes en signet.
- Vous pouvez mettre jusqu'à 10 scènes en signet.



Remarque

- Lorsque le plateau est ouvert puis refermé, les signets disparaissent.

Lire un signet

- 1 Appuyez sur la touche **MARKER** en cours de lecture.
- 2 Appuyez sur les touches ◀▶ pour sélectionner une scène mise en signet.



- 3 Appuyez sur la touche **OK** ou sur la touche ⏪ pour commencer la lecture de la scène sélectionnée.

Effacer un signet

- 1 Appuyez sur la touche **MARKER** en cours de lecture.
- 2 Appuyez sur les touches ◀▶ pour sélectionner une scène mise en signet.

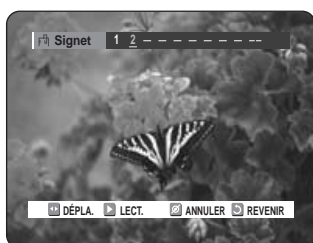

- 3 Appuyez sur la touche **CANCEL** pour supprimer le signet sélectionné.



Utilisation des marqueurs



(mode VR)

- 1 Appuyez sur la touche **MARKER** en cours de lecture.

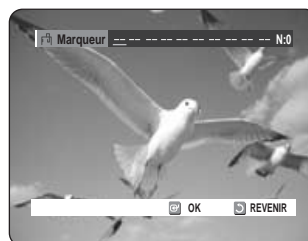

- 2 Appuyez sur la touche **OK** lorsque la scène désirée apparaît.

Le chiffre 01 s'affiche et la scène est mémorisée.



- 3 Appuyez sur la touche ◀▶ pour passer à la position suivante.

- 4 Appuyez sur la touche **OK** lorsque la scène désirée apparaît.

Le chiffre 02 s'affiche et la scène est mémorisée.

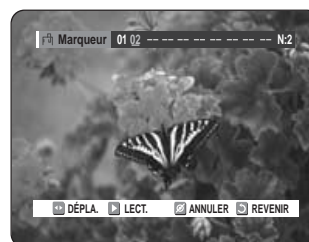

- Les disques DVD-RAM ou DVD-RW (VR) possèdent la fonction Marqueur au lieu de la fonction Signet. La fonction Marqueur vous permet de marquer jusqu'à 99 scènes. Les scènes affichées pouvant comporter plusieurs pages, une numérotation est nécessaire. Si le disque utilisé est codé avec une protection, il n'est pas possible de définir ou d'effacer des repères. Seule la lecture est possible.

Lire un marqueur

- 1 Appuyez sur la touche **MARKER** en cours de lecture.
- 2 Appuyez sur les touches ◀▶ pour sélectionner une scène mise en signet.



- 3 Appuyez sur la touche **OK** ou sur la touche **▶** pour commencer la lecture de la scène sélectionnée.
 - Pour retourner au début du repère, appuyez sur le bouton **◀**. Si vous appuyez à nouveau sur le bouton dans les 3 secondes qui suivent, vous revenez au début du repère précédent.
 - Pour aller au repère suivant, appuyez sur le bouton **▶**.

Effacer un marqueur

- 1 Appuyez sur la touche **MARKER** en cours de lecture.
- 2 Appuyez sur les touches ◀▶ pour sélectionner une scène mise en signet. Appuyez sur la touche **CANCEL** pour supprimer le signet sélectionné.



- Lorsqu'un marqueur est effacé pendant la lecture d'un DVD-RAM/-RW (mode VR), les numéros des marqueurs changent. Par exemple, si le 7ème repère est effacé alors que dix repères ont été enregistrés, les numéros des repères au-delà du huitième baissent automatiquement, ainsi le 8ème repère devient le 7ème.

Lecture d'un CD audio/MP3



Lecture d'un CD audio (CD-DA)/MP3

Chaque disque donne accès à tout un ensemble de fonctions de menu.



Lecture d'un CD audio (CD-DA)

- 1 Insérez un CD audio (CD-DA) dans le plateau. Le menu CD audio apparaît et la lecture des pistes (chansons) commence automatiquement.

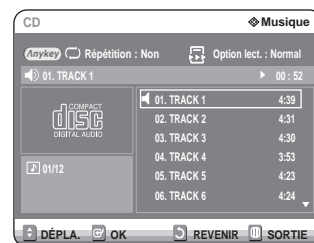

- 2-1 Appuyez sur les touches ▲▼ pour sélectionner la piste que vous souhaitez écouter, puis appuyez sur la touche **OK** ou **▶**.
- 2-2 Appuyez sur les touches numériques pour sélectionner la piste (chanson) ; la lecture de la piste (chanson) commence automatiquement.

Éléments de l'écran Audio CD (CD-DA)

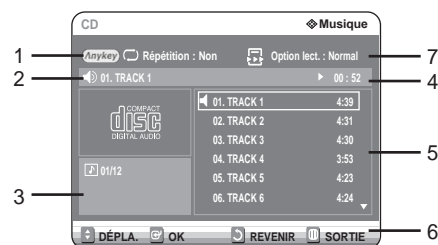

1. **Mode Répétition** : Répétition désactivée/Répétition de la piste /Répétition du disque
2. **Piste (chanson) actuelle** : affiche le numéro de la piste en cours de lecture.
3. affiche le numéro de la piste en cours de lecture et le nombre total de pistes.
4. Ceci indique l'état de fonctionnement d'un disque et la durée de lecture correspondant à la portion du disque qui est actuellement lue.
5. Affiche la liste des pistes (chansons) et le temps de lecture de chaque piste.
6. Affichage des touches.
7. **Option de lecture** : Normal, Aléatoire, Intro ou Liste de lecture

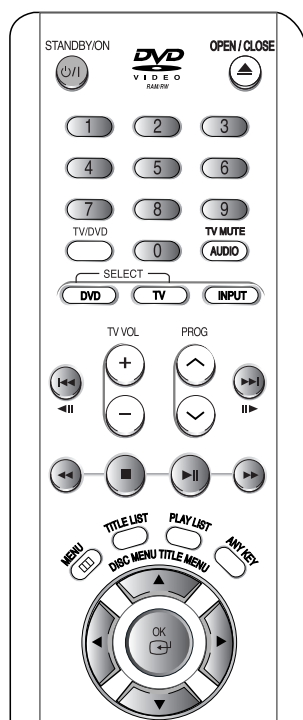

1. ▲▼, 0-9: permet de sélectionner une piste (chanson).
2. ►: permet de lire la piste (chanson) sélectionnée.
3. **Touche OK**: permet de lire la piste (chanson) sélectionnée.
4. **Touche (⏮)**: permet de lire la piste (chanson) sélectionnée.
5. **Touche (⏪)**: permet de revenir au début de la piste actuelle lorsqu'elle est enfoncée en cours de lecture. Si vous appuyez de nouveau sur cette touche, votre graveur de DVD commence la lecture de la piste précédente. Si vous appuyez sur cette touche moins de trois secondes après le début de la lecture, la lecture de la piste précédente commence. Si vous appuyez sur cette touche plus de trois secondes après le début de la lecture, la piste actuelle sera relue depuis le début.
6. **Appuyez sur la touche (⏩)**: lecture rapide (X2, X4, X8)
7. (⏸): permet d'arrêter la lecture d'une piste (chanson).
8. (⏹): permet de lire une piste (chanson) ou de mettre la lecture en pause.
9. **Bouton ANYKEY**: Pour sélectionner le menu supérieur de l'affichage à l'écran (option Répétition ou Lecture).



- 1 Insérez un disque MP3 dans le plateau.

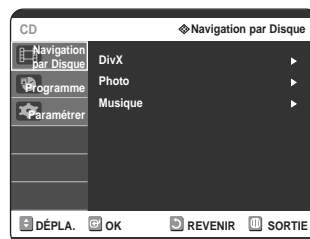

- 2 Appuyez sur les boutons ▲▼ pour sélectionner **Navigation par Disque** puis appuyez sur le bouton ► ou sur **OK**.

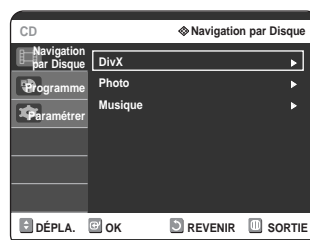

- 3 Appuyez sur les boutons ▲▼ pour sélectionner **Musique** puis appuyez sur le bouton ► ou sur **OK**.

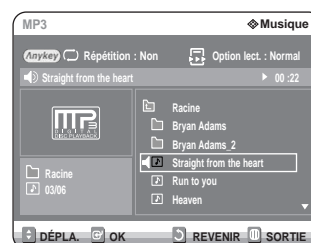

Le menu MP3 apparaît et la lecture des pistes (chansons) commence automatiquement.

- 4-1 Appuyez sur les touches ▲▼ pour sélectionner la piste que vous souhaitez écouter, puis appuyez sur la touche **OK** ou ►.

- 4-2 Appuyez sur les touches numériques pour sélectionner la piste (chanson) ; la lecture de la piste (chanson) commence automatiquement.

Éléments de l'écran MP3

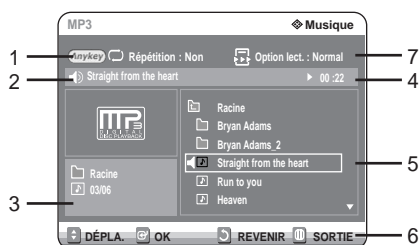

1. **Mode Répétition** : Répétition désactivée, Répétition de la piste, Répétition du dossier ou Répétition du Disque
2. **Piste (chanson) actuelle** : affiche le numéro de la piste en cours de lecture.
3. Affiche le dossier actuel et le numéro de la piste en cours de lecture.
4. Ceci indique l'état de fonctionnement d'un disque et la durée de lecture correspondant à la portion du disque qui est actuellement lue.
5. Affiche les informations relatives au dossier et aux pistes qu'il contient.
6. Affichage des touches.
7. **Option de lecture** : Normal, Aléatoire, Intro ou Liste de lect.

Boutons de la télécommande utilisés pour la lecture de CD audio (CD-DA)

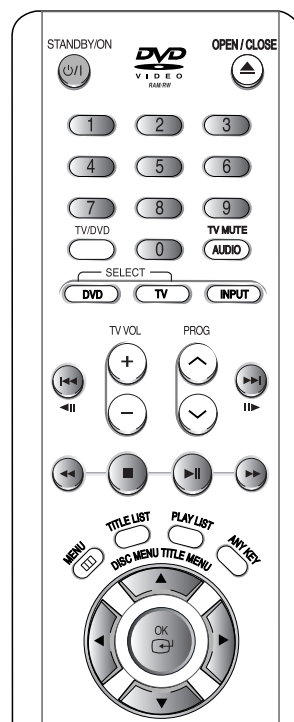

1. **▲▼,0~9**: permet de sélectionner une piste (chanson).
2. **▶**: permet de lire la piste (chanson) sélectionnée.
3. **Touche OK**: permet de lire la piste (chanson) sélectionnée ou d'afficher les fichiers contenus dans le dossier sélectionné.
4. **Touche RETURN**: permet d'atteindre le dossier dans lequel se trouvent les chansons actuellement lues.
5. **Touche (⏪)**: permet de lire la piste suivante.
6. **Touche (⏩)**: permet de revenir au début de la piste actuelle lorsqu'elle est enfoncée en cours de lecture. Si vous appuyez de nouveau sur cette touche, votre graveur de DVD commence la lecture de la piste précédente. Si vous appuyez sur cette touche moins de trois secondes après le début de la lecture, la lecture de la piste précédente commence. Si vous appuyez sur cette touche plus de trois secondes après le début de la lecture, la piste actuelle sera relue depuis le début.
7. **⏹**: permet d'arrêter la lecture d'une piste (chanson).
8. **⏸**: permet de lire une piste (chanson) ou de mettre la lecture en pause.
9. **Bouton ANYKEY**: Pour sélectionner le menu supérieur de l'affichage à l'écran (option Répétition ou Lecture).



Remarque

- Fichiers d'un seul type : La liste des fichiers et dossiers apparaît selon un ordre défini.
- Fichiers de plusieurs types : L'écran du menu GUI le plus haut DISC NAVIGATION (NAVIGATION DISQUE) apparaît.

Mode Options de lecture

Les Options de lecture peuvent être utilisées avec un CD audio ou MP3 en mode Lecture ou Stop.



1 Appuyez sur le bouton **ANYKEY** au cours de la lecture. Repeat Mode est mis en surbrillance.

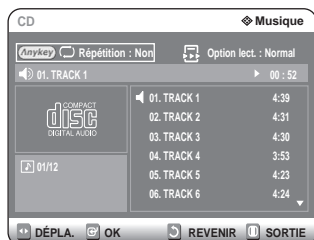

• En mode Stop, Options de lecture est mis en surbrillance.

2 Appuyez sur les boutons ◀▶ pour sélectionner **Option Lecture**, puis appuyez sur les boutons ▲▼ pour sélectionner l'option de lecture souhaitée (Normal, Aléatoire, Intro ou Liste de lect.).

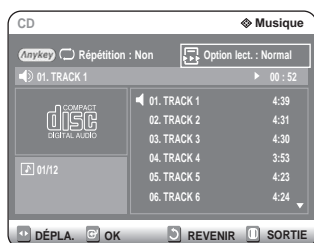

3 Sélectionnez l'élément de votre choix en appuyant sur les boutons ▲▼ (**Normal**, **Aléatoire**, **Intro** ou **Liste de lect.**).

- **Normal**: les pistes du disque sont lues dans l'ordre dans lequel elles ont été enregistrées sur le disque.
- **Aléatoire**: l'option Aléatoire permet de lire les pistes d'un disque dans un ordre aléatoire. Une fois qu'une liste aléatoire a été créée et lue entièrement, une autre liste aléatoire est créée et lue.
La Lecture aléatoire se poursuit jusqu'à ce que l'option de lecture soit modifiée.
- **Intro**: les 10 premières secondes de chaque piste sont lues. Si vous souhaitez écouter la musique que vous avez sélectionnée, appuyez sur la touche **OK** ou sur la touche **▶**. L'option de lecture passe en mode Lecture normale. Une fois la lecture des introductions terminée, la lecture normale est lancée.
- **Liste de lect.**: l'option de lecture Liste de lecture vous permet de sélectionner l'ordre dans lequel vous souhaitez lire les pistes.

Programmer des pistes

Vous pouvez enregistrer jusqu'à 30 pistes au maximum dans la liste de lecture.

1 Appuyez sur le bouton **ANYKEY** au cours de la lecture. Repeat Mode est mis en surbrillance.

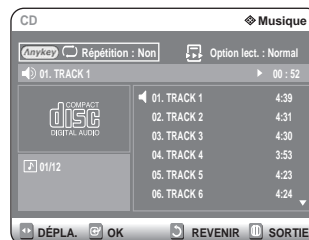

2 Appuyez sur les boutons ◀▶ pour sélectionner Option de lecture.

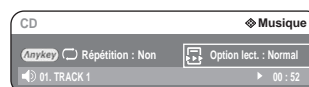

3 Appuyez sur la touche **OK**. L'écran des options de lecture apparaît. Appuyez sur les boutons ▲▼ pour sélectionner **Liste de lecture**.

4 Appuyez sur la touche **OK**. L'écran Liste de lecture apparaît. Appuyez sur les boutons ▲▼ pour sélectionner les plages dans l'ordre où vous souhaitez les lire. Appuyez sur la touche **OK**. Appuyez sur la touche **PLAY** pour commencer la lecture de la liste de lecture.

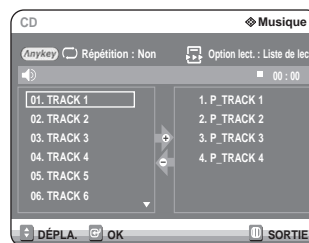

5 En cas d'erreur lors de la création de votre liste de lecture, sélectionnez la piste à supprimer à l'aide des touches ▲▼ puis appuyez sur la touche **CANCEL**. La piste sélectionnée sera supprimée.

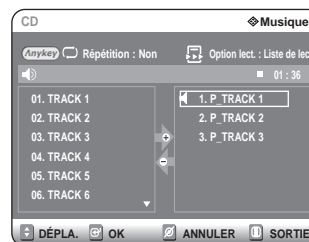

6 Appuyez sur la touche **PLAY** au cours de la Liste de lecture.

Lecture d'une image



1 Insérez le disque au format JPEG dans le tiroir disque.

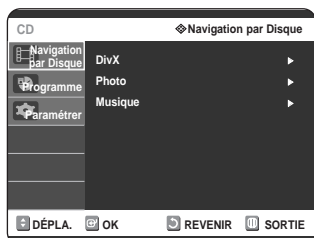

2 Appuyez sur les boutons ▲▼ pour sélectionner **Navigation par Disque** puis appuyez sur le bouton ► ou sur **OK**.

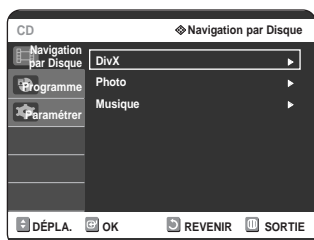

3 Appuyez sur les boutons ▲▼ pour sélectionner **Photo** puis appuyez sur le bouton ► ou sur **OK**.

4 Appuyez sur les touches ▲▼◀▶ pour sélectionner une image.

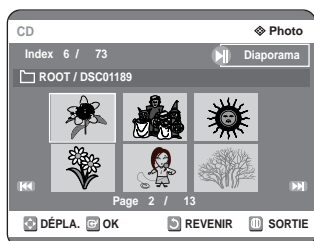

- Pour visualiser les 6 images suivantes, appuyez sur la touche ⏩.
- Pour visualiser les 6 images précédentes, appuyez sur la touche ⏪.

5-1 Si vous appuyez sur la touche **PLAY** (⏩), l'écran Diaporama apparaît. Appuyez sur les boutons ◀▶ pour sélectionner la vitesse du diaporama, puis appuyez sur le bouton **OK**.

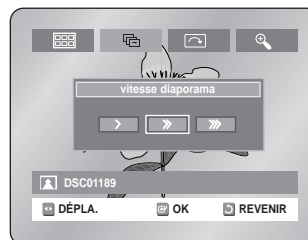

5-2 Utilisez les touches ◀▶ pour sélectionner un fichier image dans l'écran Album puis appuyez sur la touche **OK**.

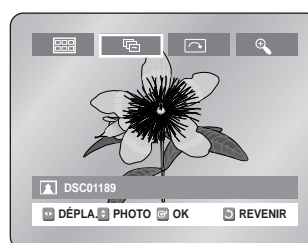

- ☰ : permet de revenir à l'écran Album.
- ⏩ : le graveur entre en mode Diaporama. Avant que le diaporama ne puisse commencer, l'intervalle entre les images (vitesse du diaporama) doit être défini.
- ⏪ : à chaque fois que la touche **OK** est enfoncée, l'image pivote de 90 degrés vers la droite.
- 🔍 : à chaque fois que la touche **OK** est enfoncée, l'image est agrandie jusqu'à 4X. (Normal → Zoom 2X → Zoom 4X → Zoom 2X → Normal)
- Appuyez sur la touche **ANYKEY** pour faire apparaître ou disparaître les menus.

Lecture d'un fichier MPEG4

Les fichiers MPEG4 permettent de stocker les données audio et vidéo.

Les fichiers MPEG4 avec les extensions suivantes peuvent être lus.

- .AVI, .DIVX

- 1 Insérez le disque au format MPEG4 dans le tiroir disque.

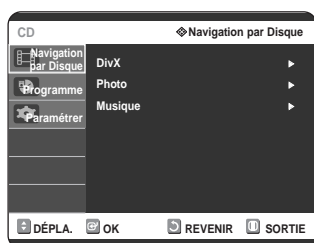

- 2 Appuyez sur les boutons ▲▼ pour sélectionner **Navigation par Disque** puis appuyez sur le bouton ► ou sur **OK**.

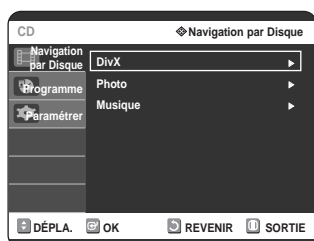

- 3 Appuyez sur les boutons ▲▼ pour sélectionner **DivX** puis appuyez sur le bouton ► ou sur **OK**.

- 4 Appuyez sur les boutons ▲▼ pour sélectionner le fichier avi (DivX), puis appuyez sur le bouton ►, ►|| ou sur **OK**.

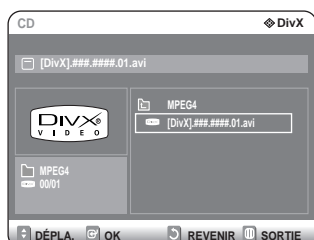

- 5 Lors de la lecture d'un fichier MPEG4, vous pouvez utiliser les fonctions suivantes. Appuyez une fois sur le bouton **STOP** pendant la lecture pour afficher la liste des fichiers, appuyez une nouvelle fois sur le bouton pour quitter l'écran menu.

Description de la fonction MPEG4

Fonction	Description
Sauter (◀◀ ou ▶▶)	Pour avancer ou reculer de 5 minutes, appuyez sur le bouton ◀◀ ou ▶▶ pendant la lecture.
Recherche (◀◀ ou ▶▶)	Appuyez sur le bouton SEARCH (◀◀ ou ▶▶) pendant la lecture, puis appuyez à nouveau pour accélérer la vitesse de recherche. (2X, 4X, 8X)
Lecture lente	En mode pause ou en mode par étape, appuyez sur le bouton SEARCH ☺ de votre télécommande. (1/8X, 1/4X, 1/2X)
Lecture par étape	Appuyez sur le bouton ☹ de votre télécommande en mode pause.



Remarque

- Ce lecteur peut lire les formats de compression vidéo suivants,
 - Format Codec MPEG4 : DivX 3.11 DivX 4.x DivX 5.x DivX-Pro (sans QPEL et GMC)
 - Format audio : .MP3, .MPEG, .WMA, .LPCM, .AC3
- Formats de fichier sous-titre pris en charge : .smi, .srt, .sub, .psb, .txt, .ass (le fichier sous-titre doit avoir exactement le même nom que le fichier MPEG4)
- Certains fichiers MPEG4 réalisés sur ordinateur peuvent ne pas être lus. C'est pourquoi un type de Codec, une Version et une Résolution plus élevée au-delà de la spécification ne sont pas pris en charge.

Lecture de la liste de titres



Suivez les instructions suivantes pour lire une scène à partir de la Liste de titres.



Utilisation de la touche TITLE LIST

- 1 Appuyez sur la touche **TITLE LIST**.
L'écran Liste de Titres s'affiche.



- 2 Appuyez sur les touches ▲▼ pour sélectionner l'entrée que vous souhaitez lire à partir de la Liste de Titres, puis appuyez sur la touche **PLAY** (▶).

La lecture de l'entrée (titre) sélectionnée commence.

- 3 Pour arrêter la lecture du titre, appuyez sur la touche **STOP**.
Pour revenir à l'écran Liste de titres, appuyez sur la touche **TITLE LIST**.

Utilisation de la touche MENU

- 1 Appuyez sur la touche **MENU**.



- 2 Appuyez sur les touches ▲▼ pour sélectionner la **Liste de Titres**, puis appuyez deux fois sur la touche **OK** ou ▶.
L'écran Liste de titres s'affiche.



- 3 Appuyez sur les touches ▲▼ pour sélectionner le **Titre**, puis appuyez sur la touche **OK** ou ▶.
Le menu Edition s'affiche à droite.



(Lire, Renommer, Supprimer, Éditer, Protection: consultez les pages 71 à 74).

- 4 Appuyez sur les touches ▲▼ pour sélectionner "Lecture" et commencer la lecture de la liste de titres puis appuyez sur la touche **OK**.
La lecture de l'entrée (titre) sélectionnée commence.

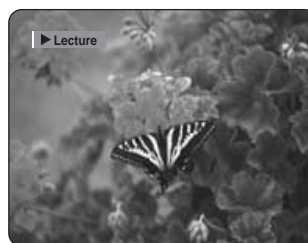

Pour visualiser le statut actuel du disque ainsi que la progression de la lecture : appuyez sur la touche **INFO** et les informations relatives au disque apparaîtront.

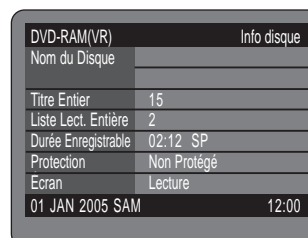

Appuyez de nouveau sur la touche **INFO** Vous avez alors accès aux informations relatives au titre en cours de la lecture.

DVD-RAM(VR)		Lect.ing Info
Nom	01/JAN/2005 12:00 PR	
	1	
Titre	1/15	
Heure de Création	01/JAN/2005 12:00	
Longueur	00:01:43 SP	
Durée de Lecture	00:13:27	
Protection Titre	Non Protégé	
01 JAN 2005 SAM		12:00

- 5** Pour arrêter la lecture du titre, appuyez sur la touche **STOP**.
Pour revenir à l'écran Liste de titres, appuyez sur la touche **TITLE LIST**.



- Vous pouvez également lire un programme enregistré en appuyant sur la touche **ANYKEY**.



- Appuyez sur les touches **▲▼** pour sélectionner Titre.
- Appuyez sur les touches **◀▶** pour sélectionner la lecture de la liste de titres puis appuyez sur la touche **OK**.

Éléments de l'écran Liste de Titres

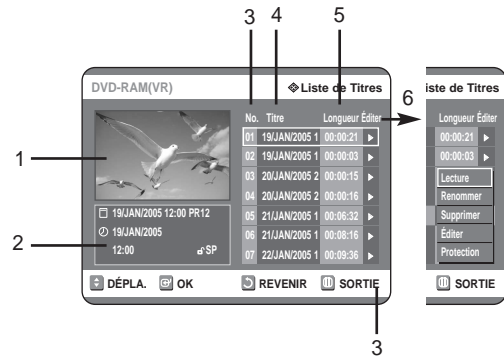

- Écran de Lecture des entrées enregistrées.
- Fenêtre d'information sur l'entrée sélectionnée :
Nom du titre, date d'enregistrement, durée d'enregistrement, statut de verrouillage, mode d'enregistrement
- N° d'entrée de l'enregistrement
- Titre de l'entrée enregistrée
- Durée de l'enregistrement (c.-à-d., le temps de lecture)
- Éléments d'édition de la liste de titre
Lecture : permet de lire l'entrée sélectionnée.
Renommer : permet de modifier le titre de l'entrée sélectionnée.
Supprimer : permet de supprimer l'entrée sélectionnée de la liste.
Éditer : permet de supprimer une section.
Protection : permet de verrouiller ou de déverrouiller l'entrée sélectionnée.
- Affichage des touches.



- Ceci dépend du type de disque utilisé.
- Les DVD-R/DVD-RW (Vidéo) ont des fonctions d'édition limitées.



Édition

Cette section présente les fonctions de base de l'édition de DVD et explique les fonctions d'édition relatives à l'enregistrement et les fonctions d'édition du disque entier.

Édition de base (Liste de titres)	71
Édition avancée (Liste de lecture)	75
Gestionnaire de disque	83

- **Liste de titres**

Titre fait référence à un flux audio ou vidéo enregistré. La Liste des titres ouvre une liste destinée à vous aider à sélectionner un titre. La liste des titres étant constituée d'informations sur le flux en cours d'enregistrement, si un titre est supprimé, ce titre ne pourra plus être lu.

- **Liste de lecture**

Fait référence à une unité de lecture, qui est créée en sélectionnant une scène donnée dans la Liste des titres. Lorsqu'une liste de lecture est lue, seule la scène sélectionnée par l'utilisateur sera lue. La lecture s'interrompra automatiquement à la fin de la scène. Seules les informations nécessaires à la lecture d'une scène donnée étant incluses dans une liste de lecture, même si une liste est supprimée, le flux original ne sera pas supprimé.

L'enregistrement ou l'édition peuvent ne pas se terminer si un incident tel qu'une soudaine coupure de courant se produit.

Sachez qu'un matériel qui a été endommagé est incapable de retrouver son contenu d'origine.

Édition de base (Liste de titres)

Renommer (Étiqueter) un titre

Suivez les instructions suivantes pour renommer une entrée d'une liste de titres, c.-à-d. pour modifier le titre d'un programme enregistré.



Utilisation de la touche TITLE LIST

- 1 Appuyez sur la touche **TITLE LIST**.
L'écran Liste de titres s'affiche.

Utilisation de la touche MENU

- Appuyez sur la touche **MENU**.
- Appuyez sur les touches **▲▼** pour sélectionner **Navigation par Disque**, puis appuyez deux fois sur la touche **OK** ou **▶**.



- 2 Appuyez sur les touches **▲▼** pour sélectionner l'entrée que vous souhaitez renommer dans la **Liste de titres**, puis appuyez sur la touche **OK** ou **▶**.



- 3 Appuyez sur les touches **▲▼** pour sélectionner **Renommer**, puis appuyez sur la touche **OK**.
L'écran Renommer apparaît.

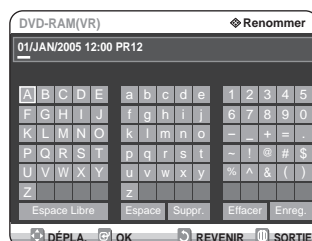

- 4 Sélectionnez les caractères désirés à l'aide des flèches **▲▼◀▶**, puis appuyez sur la touche **OK**.

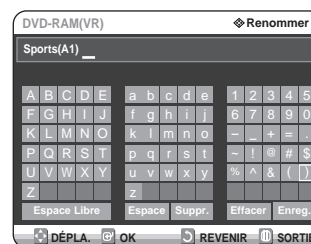

- **Espace Libre**: Supprime le caractère précédent et fait reculer le curseur d'une position. (Équivalent de la touche **CANCEL**).
- **Espace**: permet d'insérer un espace et de déplacer le curseur d'une position vers la droite.
- **Supprimer**: permet de supprimer le caractère situé au niveau du curseur.
- **Effacer**: permet de supprimer tous les caractères saisis.
- **Enregistrer**: permet d'enregistrer les caractères saisis.

- 5 Appuyez sur les touches **▲▼◀▶** pour sélectionner **Enreg.**, puis appuyez sur la touche **OK**.

Le nom modifié du titre s'affiche sous la rubrique titre de l'entrée sélectionnée.

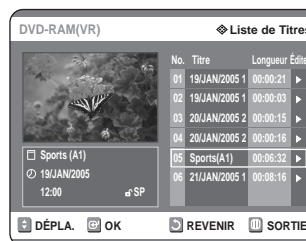

Verrouiller (Protéger) un titre

Suivez les instructions suivantes pour verrouiller une entrée et ainsi la protéger d'une suppression accidentelle.



Utilisation de la touche TITLE LIST

- 1 Appuyez sur la touche **TITLE LIST**.
L'écran Liste de titres s'affiche.

Utilisation de la touche MENU

- Appuyez sur la touche **MENU**.
- Appuyez sur les touches **▲▼** pour sélectionner **Navigation par Disque**, puis appuyez deux fois sur la touche **OK** ou **▶**.



- 2 Appuyez sur les touches **▲▼** pour sélectionner l'entrée que vous souhaitez protéger dans la **Liste de titres**, puis appuyez sur la touche **OK** ou **▶**.



- 3 Appuyez sur les boutons **▲▼** pour sélectionner **Protection**, puis appuyez sur le bouton **▶** ou **OK**.



- 4 Appuyez sur les touches **◀▶** pour sélectionner **Oui**, puis appuyez sur la touche **OK**. L'icône en forme de clé de la fenêtre d'information de l'entrée sélectionnée passe en statut verrouillé. (🔒 → 🔒)



Supprimer un titre

Suivez les instructions suivantes pour supprimer une entrée de la Liste de titres.



Utilisation de la touche TITLE LIST

- 1 Appuyez sur la touche **TITLE LIST**.
L'écran Liste de titres s'affiche.

Utilisation de la touche MENU

- Appuyez sur la touche **MENU**.
- Appuyez sur les touches **▲▼** pour sélectionner **Navigation par Disque**, puis appuyez deux fois sur la touche **OK** ou **▶**.



- 2 Appuyez sur les touches **▲▼** pour sélectionner l'entrée de la Liste de titres que vous souhaitez supprimer, puis appuyez sur la touche **OK** ou **▶**.



- 3 Appuyez sur les touches ▲▼ pour sélectionner **Supprimer**, puis appuyez sur la touche **OK**.



Vous serez invité à valider votre choix dans un message de confirmation.

DVD-RAM (VR), DVD-RW (mode VR) : si une liste de lecture est présente, le message 'Souhaitez-vous supprimer? (Les listes de lecture liées risquent d'être supprimées.)' s'affiche.



DVD-RW (mode Vidéo), DVD-R : si aucune liste de lecture n'est présente, le message 'Souhaitez-vous supprimer?' s'affiche.

- Le message dépend du type de disque.

- 4 Appuyez sur les touches ◀▶ pour sélectionner **Oui**, puis appuyez sur la touche **OK**.



Remarque

- Il est impossible de supprimer une entrée protégée. Si vous souhaitez supprimer une entrée protégée, sélectionnez "No" dans le menu Protection du titre. (voir pages 72)
- Lorsque la protection du disque est réglée sur Protégé, vous ne pouvez pas supprimer des titres. (voir pages 84)
- Il est impossible de restaurer une entrée qui a été supprimée de la Liste de titres.
- Un DVD-R ou un DVD-RW finalisé ne peut être supprimé.
- S'agissant des DVD-R, les titres ne sont supprimés que dans le menu et restent physiquement présents sur le disque.

Supprimer une section d'un titre

Suivez les instructions suivantes pour supprimer une section d'une entrée de la Liste de titres.



Utilisation de la touche TITLE LIST

- 1 Appuyez sur la touche **TITLE LIST**.
L'écran Liste de titres s'affiche.

Utilisation de la touche MENU

- Appuyez sur la touche **MENU**.
- Appuyez sur les touches ▲▼ pour sélectionner **Navigation par Disque**, puis appuyez deux fois sur la touche **OK** ou ▶.



- 2 Appuyez sur les touches ▲▼ pour sélectionner l'entrée de la Liste de titres que vous souhaitez modifier, puis appuyez sur la touche **OK** ou ▶.



- 3 Appuyez sur les touches ▲▼ pour sélectionner **Editer**, puis appuyez sur la touche **OK** ou ▶.
L'écran Liste de titres s'affiche.



- 4** Appuyez sur la touche **OK** au point de démarrage.
L'image et l'heure du point de démarrage s'affichent dans la fenêtre Point de démarrage de la suppression de la section.



Éléments de l'écran Éditer la liste de titres



1. Barre de lecture
2. Temps de lecture
3. Fenêtre Point de démarrage de la suppression de la section et heure
4. Fenêtre Point de fin de la suppression de la section et heure
 - Sélectionnez le point de démarrage et le point de fin de la section que vous souhaitez supprimer à l'aide des touches liées à la lecture.
 - Touches liées à la lecture: (◀, ▶, ⏪, ⏩).

- 5** Appuyez sur la touche **OK** au point de fin.
L'image et l'heure du point de fin s'affichent dans la fenêtre Point de fin de la suppression de la section.



- 6** Appuyez sur la touch **OK** au **Suppr.**.

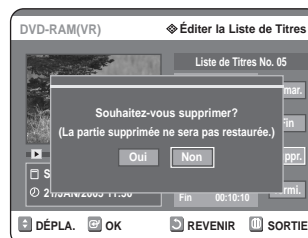

- 7** Appuyez sur les boutons ◀▶ pour sélectionner **Oui**, puis appuyez sur le bouton **OK**.

La section sélectionnée est supprimée.

Pour revenir à l'écran Liste de Titres, appuyez sur les boutons ▲▼ pour sélectionner Retour.



Remarque

- La durée de la section à supprimer doit être supérieure ou égale à 5 secondes.
- Si la durée de la section à supprimer est inférieure à 5 secondes, le message 'La plage est trop courte' apparaît.
- Si le point de fin précède le point de début, le message 'Le point de fin ne peut pas se situer avant le point de démarrage'.
- Une section contenant une image fixe ne peut être supprimée.
- Appuyez sur la touche **MENU** une fois l'opération terminée.
L'écran Liste de titres se ferme.

Édition avancée (Liste de lecture)

Créer une Liste de lecture

Suivez les instructions suivantes pour créer une nouvelle liste de lecture à partir d'un titre enregistré.



1 Appuyez sur le bouton **MENU**, appareil en mode Arrêt.

2 Appuyez sur les touches **▲▼** pour sélectionner **Liste Lecture**, puis appuyez sur la touche **OK** ou **▶**.



3 Appuyez sur les touches **▲▼** pour sélectionner **Nouvelle Liste de Lecture**, puis appuyez sur la touche **OK** ou **▶**.
L'écran Créer une scène s'affiche.



4 Appuyez sur la touche **OK** au point de démarrage.

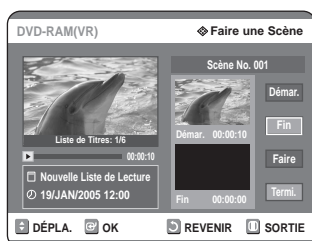

- L'image et l'heure du point de démarrage s'affichent dans la fenêtre Démarrage.
- La barre de sélection jaune se déplace vers l'élément Fin.
- Sélectionnez le point de démarrage de la section à partir de laquelle vous souhaitez créer une nouvelle scène à l'aide des touches liées à la lecture (◀, ⏪, ⏩, ▶).

5 Appuyez sur la touche **OK** au point de fin.



- L'image et l'heure du point de fin s'affichent dans la fenêtre Fin.
- La barre de sélection jaune se déplace vers l'élément Créer.

- Pour créer une nouvelle liste de lecture -

6 Appuyez sur la touche **OK** pour sélectionner **Faire..**

Une nouvelle Scène est ajoutée à la Liste de lecture actuelle. Un nouvel écran Faire une scène s'affiche.



Remarque

- Si vous souhaitez Faire une nouvelle liste de lecture, allez dans MENU → nouvelle liste de lecture.
- Répétez les étapes 1 à 6 si vous souhaitez établir une nouvelle liste de lecture.
- Répétez les étapes 4 à 6 si vous voulez réaliser des scènes à partir de la liste de lecture.

- Pour revenir au menu Éditer une liste de lecture -

7 Appuyez sur les touches **▲▼** pour sélectionner **Termi.**, puis appuyez sur la touche **OK**.

L'écran Éditer une liste de lecture s'affiche.



8 Appuyez sur la touche **MENU** ou **PLAY LIST** une fois l'opération terminée.

L'écran Éditer une liste de lecture se ferme.



Remarque

- Vous pouvez créer jusqu'à 99 listes de lecture.
- Selon le type de disque utilisé, l'affichage de l'écran peut être légèrement différent.

Lire les entrées de la Liste de lecture

Suivez les instructions suivantes pour lire les entrées de la liste de lecture.



(mode VR)

1 Appuyez sur le bouton **PLAY LIST**, appareil en mode Arrêt.

L'écran Éditer une liste de lecture s'affiche.



Utilisation de la touche **MENU**

- Appuyez sur le bouton **MENU**, appareil en mode Arrêt.
- Appuyez sur les touches **▲▼** pour sélectionner **Liste Lecture**, puis appuyez sur les touches **OK** ou **▶**.
- Appuyez sur les touches **▲▼** pour sélectionner **Éditer la Liste de Lecture**, puis appuyez sur les touches **OK** ou **▶**.



2 Appuyez sur les touches **▲▼** pour sélectionner l'entrée de la Liste de lecture que vous souhaitez éditer, puis appuyez sur la touche **OK** ou **▶**.

L'écran Éditer une liste de lecture s'affiche : Lecture, Renommer, Éditer Scène, Copier, Supprimer

3 Appuyez sur les touches **▲▼** pour sélectionner **Lecture**, puis appuyez sur la touche **OK**.

La lecture des entrées de la liste de lecture commence.

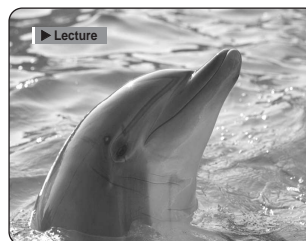

- Pour visualiser le statut actuel du disque ainsi que la progression de la lecture : appuyez sur la touche **INFO** pour faire apparaître les informations relatives au disque.

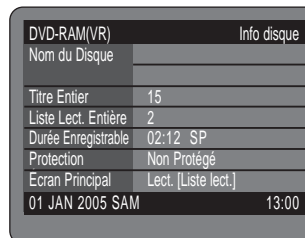

- Appuyez de nouveau sur la touche **INFO**. Vous avez alors accès aux informations relatives à la liste de lecture en cours.

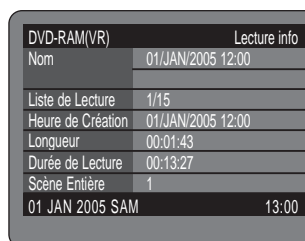

- Vous revenez à l'écran Éditer une liste de lecture lorsque la lecture est terminée.

4 Appuyez sur la touche **STOP** pour arrêter la lecture.

Vous revenez à l'écran Éditer une liste de lecture.

1 Renommer une entrée dans une liste de lecture

Suivez les instructions suivantes pour renommer une entrée d'une liste de lecture, c.-à-d. pour modifier le titre d'une entrée d'une liste de lecture.



(mode VR)

1 Appuyez sur le bouton **PLAY LIST**, appareil en mode Arrêt.

L'écran Éditer une liste de lecture s'affiche.



Utilisation de la touche **MENU**

- Appuyez sur le bouton **MENU**, appareil en mode Arrêt.
- Appuyez sur les touches **▲▼** pour sélectionner **Liste Lecture**, puis appuyez sur les touches **OK** ou **▶**.
- Appuyez sur les touches **▲▼** pour sélectionner **Éditer la Liste** de Lecture, puis appuyez sur les touches **OK** ou **▶**.

2 Appuyez sur les touches **▲▼** pour sélectionner l'entrée de la Liste de lecture que vous souhaitez éditer, puis appuyez sur la touche **OK** ou **▶**.

L'écran Éditer une liste de lecture s'affiche : Lecture, Renommer, Éditer Scène, Copier, Supprimer



3 Appuyez sur les touches **▲▼** pour sélectionner **Renommer**, puis appuyez sur la touche **OK**.

L'écran Renommer apparaît.



4 Entrez les caractères désirés à l'aide des touches **▲▼◀▶**.

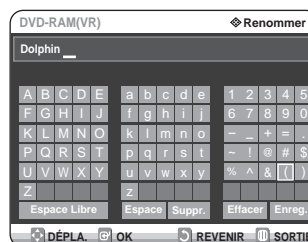

- Cette fonction est la même que la fonction Renommer de la section Renommer la liste de titres. (voir page 71).
- Le nombre maximum de caractères pouvant être saisis est de 31. Les 31 caractères peuvent alors être affichés en appuyant sur la touche **INFO**

5 Appuyez sur les touches **▲▼◀▶** pour sélectionner **Enreg.**, puis appuyez sur la touche **OK**.

Le nom modifié du titre s'affiche dans le champ titre de l'entrée de liste de lecture sélectionnée.

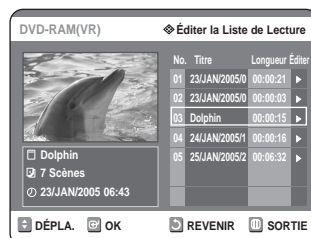

Éditer une scène pour une liste de lecture

Suivez les instructions suivantes pour éditer des scènes pour une liste de lecture.



(mode VR)

1 Appuyez sur le bouton **PLAY LIST**, appareil en mode Arrêt.

L'écran Éditer une liste de lecture s'affiche.

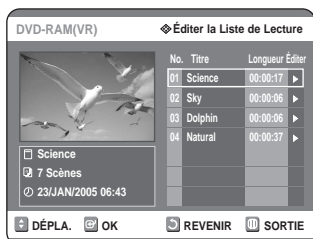

Utilisation de la touche MENU

- Appuyez sur le bouton **MENU**, appareil en mode Arrêt.
- Appuyez sur les touches **▲▼** pour sélectionner **Liste Lecture**, puis appuyez sur les touches **OK** ou **▶**.
- Appuyez sur les touches **▲▼** pour sélectionner **Éditer la Liste de Lecture**, puis appuyez sur les touches **OK** ou **▶**.

2 Appuyez sur les touches **▲▼** pour sélectionner l'entrée de la Liste de lecture que vous souhaitez éditer, puis appuyez sur la touche **OK** ou **▶**.

L'écran Éditer une liste de lecture s'affiche : Lecture, Renommer, Éditer Scène, Copier, Supprimer



3 Appuyez sur les touches **▲▼** pour sélectionner **Éditer Scène**, puis appuyez sur la touche **OK**.

L'écran Éditer une scène s'affiche.

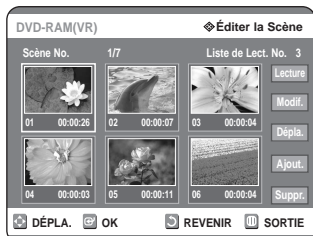

Lire une scène sélectionnée

4 Appuyez sur les touches **▲▼◀▶** pour sélectionner la scène que vous souhaitez lire, puis appuyez sur la touche **OK**. L'entrée de liste de lecture à lire est sélectionnée.

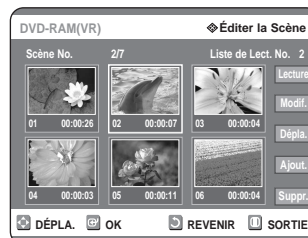

5 Appuyez sur la touche **OK**. La lecture de la scène sélectionnée commence.

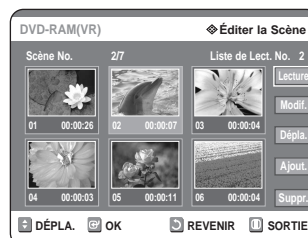

- Pour arrêter la lecture de la scène, appuyez sur la touche **STOP**.

Modifier une scène (Remplacer une scène)

Pour la configuration, suivez les étapes 1 à 3 de la page 78.

- 4 Appuyez sur les touches ▲▼◀▶ pour sélectionner la scène que vous souhaitez modifier, puis appuyez sur la touche **OK**.

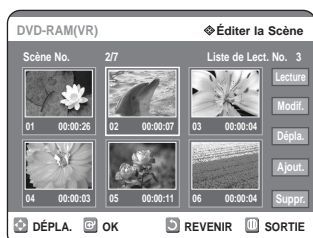

- 5 Appuyez sur les touches ▲▼ pour sélectionner **Modif.**, puis appuyez sur la touche **OK**.

L'écran Modifier une scène s'affiche.

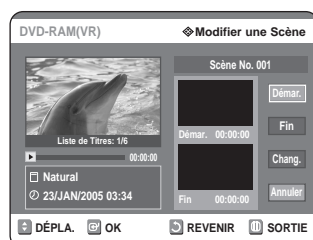

- 6 Appuyez sur la touche **OK** au point de démarrage de la scène.

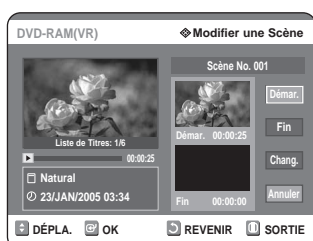

- L'image et l'heure du point de démarrage s'affichent dans la fenêtre Démarrage.
- Sélectionnez le point de démarrage et le point de fin de la section que vous souhaitez modifier à l'aide des touches liées à la lecture (◀, ▶, ⏪, ⏩).

- 7 Appuyez sur la touche **OK** au point de fin de la scène.



- L'image et l'heure du point de fin s'affichent dans la fenêtre Fin.

- 8 Appuyez sur les touches ▲▼ pour sélectionner **Chang.**, puis appuyez sur la touche **OK**.

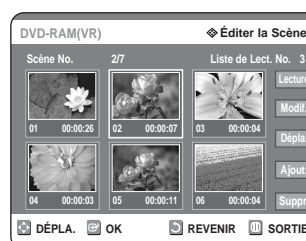

- La scène que vous souhaitez modifier est remplacée par la section sélectionnée.

Déplacer une scène (Changer une scène de position)

Pour la configuration, suivez les étapes 1 à 3 de la page 78.

- 4** Appuyez sur les touches ▲▼◀▶ pour sélectionner la scène que vous souhaitez déplacer (changer de position), puis appuyez sur la touche **OK**.

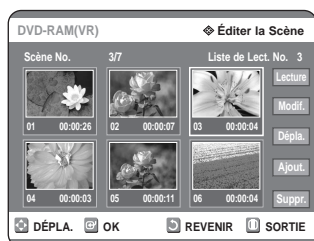

- 5** Appuyez sur les touches ▲▼ pour sélectionner **Dépla**, puis appuyez sur la touche **OK**.

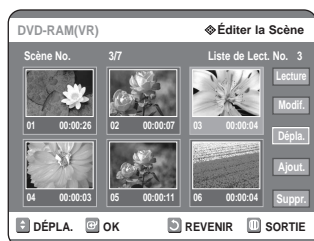

- Une fenêtre jaune de sélection s'affiche sur la scène à déplacer.

- 6** Appuyez sur les touches ▲▼◀▶ pour sélectionner la position vers laquelle vous souhaitez déplacer la scène, puis appuyez sur la touche **OK**.

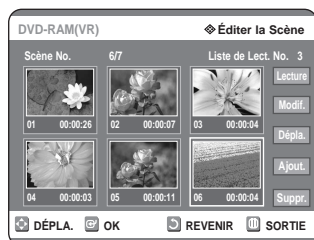

- La scène sélectionnée est déplacée vers la position indiquée.

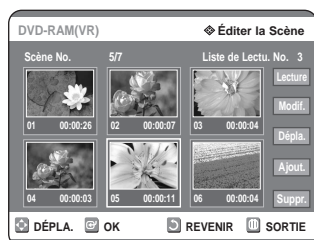

Remarque

- Vous ne pouvez pas déplacer la scène sélectionnée vers la position de la scène suivante, car la scène sélectionnée doit être insérée avant cette position, qui ne nécessite aucune action.
- Selon le type de disque utilisé, l'écran affiché peut être légèrement différent.

Ajouter une scène

Pour la configuration, suivez les étapes 1 à 3 de la page 78.

- 4** Appuyez sur les touches ▲▼◀▶ pour sélectionner la scène devant laquelle devra être insérée une nouvelle scène, puis appuyez sur la touche **OK**.

Une fenêtre de sélection jaune sur la scène à ajouter comme nouvelle scène.

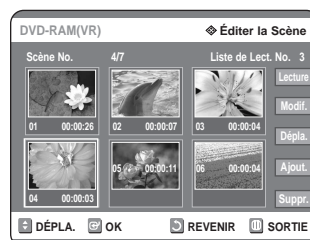

- 5** Appuyez sur les boutons ▲▼ pour sélectionner **Ajout**, puis appuyez sur le bouton **OK**.



- 6** Appuyez sur la touche **OK** au point de démarrage de la scène.



- L'image et l'heure du point de démarrage s'affichent dans la fenêtre Démarrage.
- Sélectionnez le point de démarrage de la section dans laquelle vous souhaitez ajouter la nouvelle scène à l'aide des touches liées à la lecture (◀, ⏪, ⏩, ▶).

7 Appuyez sur la touche **OK** au point de fin de la scène.



- L'image et l'heure du point de fin s'affichent dans la fenêtre Fin.
- Pour annuler, appuyez sur les touches ▲▼ afin de sélectionner Annuler puis appuyez sur la touche **OK**.

8 Appuyez sur les touches ▲▼ pour sélectionner **Ajouter**, puis appuyez sur la touche **OK**.

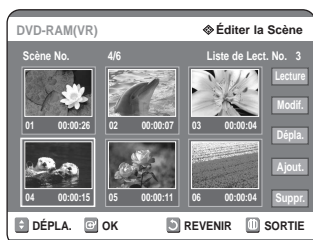

- La section que vous voulez ajouter est insérée avant la scène sélectionnée à l'étape 4.

Supprimer une scène

Pour la configuration, suivez les étapes 1 à 3 de la page 78.

4 Appuyez sur les touches ▲▼◀▶ pour sélectionner la scène que vous souhaitez supprimer, puis appuyez sur la touche **OK**.

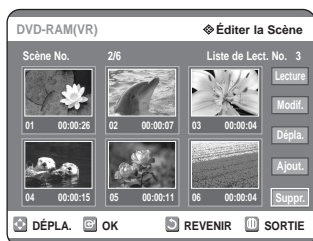

5 Appuyez sur les touches ▲▼ pour sélectionner **Suppr.**, puis appuyez sur la touche **OK**.

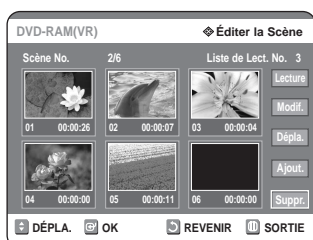

Copier une entrée d'une liste de lecture vers la liste de lecture



Utilisation de la touche PLAY LIST

1 Appuyez sur le bouton **PLAY LIST**, appareil en mode Arrêt. L'écran Éditer une liste de lecture s'affiche.

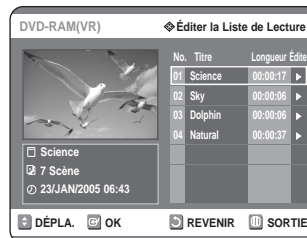

Utilisation de la touche MENU

- Appuyez sur le bouton **MENU**, appareil en mode Arrêt.
- Appuyez sur les touches ▲▼ pour sélectionner **Liste Lecture**, puis appuyez sur les touches **OK** ou ▶.
- Appuyez sur les touches ▲▼ pour sélectionner **Éditer la Liste de Lecture**, puis appuyez sur les touches **OK** ou ▶.

2 Appuyez sur les touches ▲▼ pour sélectionner l'entrée de la Liste de lecture que vous souhaitez éditer, puis appuyez sur la touche **OK** ou ▶.

L'écran Éditer une liste de lecture s'affiche : Lecture, Renommer, Éditer Scène, Copier, Supprimer

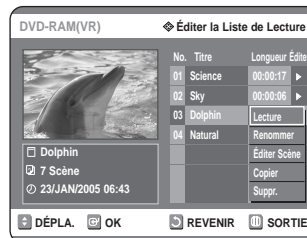

3 Appuyez sur les touches ▲▼ pour sélectionner **Copier**, puis appuyez sur la touche **OK**. La liste de lecture sélectionnée sera copiée.

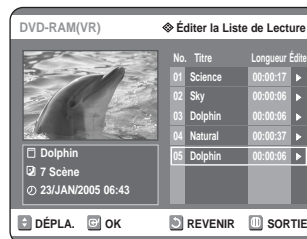
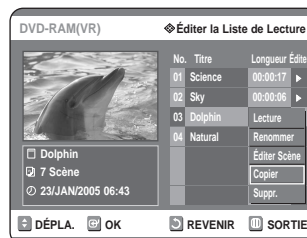



- Vous pouvez créer jusqu'à 999 scènes sur un seul disque. Dans certains cas, le nombre de scènes peut différer.
- Appuyez sur le bouton **MENU** à la fin de cette opération. L'écran Edit Playlist (Editer la Liste de Lecture) disparaît.

Supprimer une entrée de liste de lecture d'une liste de lecture



Utilisation de la touche PLAY LIST

- Appuyez sur le bouton **PLAY LIST**, appareil en mode Arrêt. L'écran Éditer une liste de lecture s'affiche.

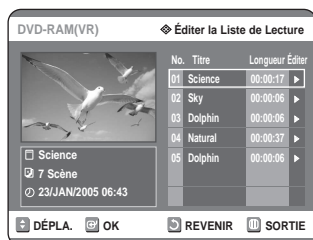

Utilisation de la touche MENU

- Appuyez sur le bouton **MENU**, appareil en mode Arrêt.
- Appuyez sur les touches ▲▼ pour sélectionner **Liste Lecture**, puis appuyez sur les touches **OK** ou ►.
- Appuyez sur les touches ▲▼ pour sélectionner **Éditer la Liste de Lecture**, puis appuyez sur les touches **OK** ou ►.

- Appuyez sur les touches ▲▼ pour sélectionner l'entrée de la Liste de lecture que vous souhaitez éditer, puis appuyez sur la touche **OK** ou ►.

L'écran Éditer une liste de lecture s'affiche : Lecture, Renommer, Éditer Scène, Copier, Supprimer

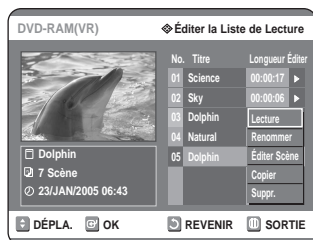

- Appuyez sur les touches ▲▼ pour sélectionner **Supprimer**, puis appuyez sur la touche **OK**.

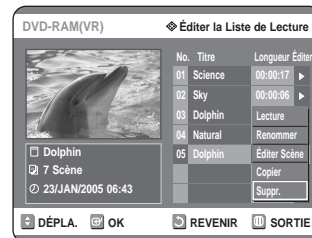

- Le message de confirmation de suppression suivant s'affiche : 'Souhaitez-vous supprimer?'.



- Appuyez sur les touches ◀▶ pour sélectionner **Oui**, puis appuyez sur la touche **OK**.

Vous revenez automatiquement à l'écran Éditer la liste de lecture une fois l'opération terminée.



Gestionnaire de disque

Éditer le nom d'un disque

Suivez les instructions suivantes pour donner un nom à un disque.



1 Appuyez sur le bouton **MENU**, appareil en mode Arrêt.

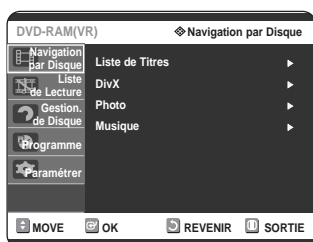

2 Appuyez sur les touches ▲▼ pour sélectionner **Gestion. Disque**, puis appuyez sur la touche OK ou ►.

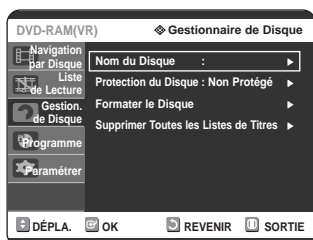

3 Appuyez sur les touches ▲▼ pour sélectionner **Nom du Disque**, puis appuyez sur la touche OK ou ►.

L'écran Éditer le nom s'affiche.



4 Entrez les caractères désirés à l'aide des touches ▲▼◀▶.

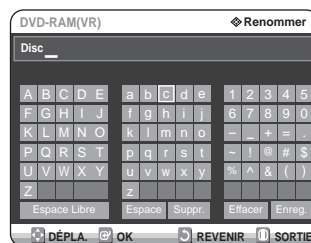

- Cette fonction est identique à la fonction Renommer en renommant la liste des titres. (Voir page 71.)
- Le nombre maximum de caractères que vous pouvez saisir est de 31. Les 31 caractères peuvent être affichés en appuyant sur le bouton **INFO**.

5 Appuyez sur les touches ▲▼◀▶ pour sélectionner **Enreg.**, puis appuyez sur la touche **OK**.

Un nom est donné au disque.

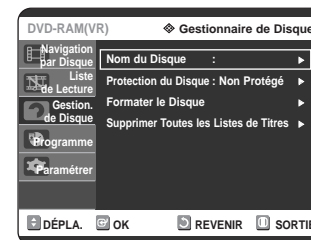

Remarque

- Il peut s'avérer nécessaire de supprimer la protection du disque avant de commencer à éditer.
- Selon le type de disque utilisé, l'écran affiché peut être différent.

Protection du disque

La Protection du disque vous permet de protéger vos disques d'un formatage ou d'une suppression due à une mauvaise manipulation.



- 1 Appuyez sur le bouton **MENU**, appareil en mode Arrêt.



- 2 Appuyez sur les touches ▲▼ pour sélectionner **Gestion. Disque**, puis appuyez sur la touche **OK** ou ►.



- 3 Appuyez sur les touches ▲▼ pour sélectionner **Protection du Disque**, puis appuyez sur la touche **OK** ou ►.



- 4 Appuyez sur les touches ▲▼ pour sélectionner **Protégé**, puis appuyez sur la touche **OK** ou ►.



Formater un disque

Suivez les instructions suivantes pour formater un disque. La protection du disque doit également être effacée.



- 1 Appuyez sur le bouton **MENU**, appareil en mode Arrêt.



- 2 Appuyez sur les touches ▲▼ pour sélectionner **Gestion. Disque**, puis appuyez sur la touche **OK** ou ►.

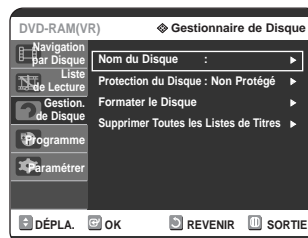

- 3 Appuyez sur les touches ▲▼ pour sélectionner **Formater le Disque**, puis appuyez sur la touche **OK** ou ►.



DVD-RAM

- Le message de confirmation suivant s'affiche : 'Souhaitez-vous formater ce disque?'.

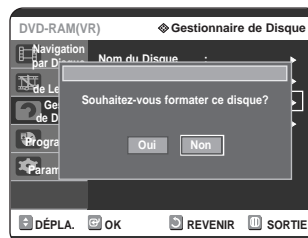

- Le message de confirmation suivant s'affiche : 'Toutes les données vont être supprimées. Souhaitez-vous poursuivre?'.

DVD-RW

- Le message de confirmation suivant s'affiche : 'Choisissez le format d'enregistrement du DVD-RW'.

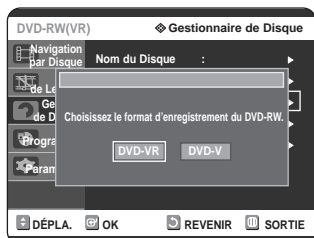

- Appuyez sur les touches ▲▼ pour sélectionner **Gestion. Disque**, puis appuyez sur la touche **OK** ou ►.

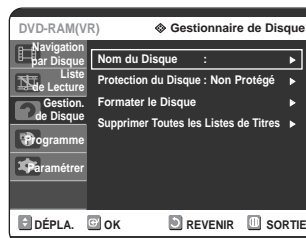

- Appuyez sur les touches ◀▶ pour sélectionner **Oui**, puis appuyez sur la touche **OK**.

Le disque est formaté.

Les DVD-VR et les DVD-V sont d'après leur format d'enregistrement.

	DVD-VR	DVD-V
DISQUE	DVD-RAM DVD-RW	DVD-RW DVD-R

- Appuyez sur les touches ▲▼ pour sélectionner **Supprimer Toutes les Liste de Titres**, puis appuyez sur la touche **OK** ou ►.



- Le message de confirmation suivant s'affiche : 'Souhaitez-vous supprimer toutes les listes de titres?'.

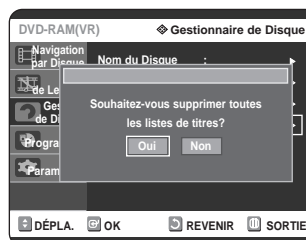

Supprimer toutes les listes de titres



- Appuyez sur le bouton **MENU**, appareil en mode Arrêt.



- Si des cellules protégées existent : la fonction Supprimer toutes les listes de titres ne fonctionnera pas. Si un titre contient une image fixe, cependant, cette fonction ne fonctionnera pas. Si vous souhaitez supprimer une entrée protégée, désactiver l'option Protéger dans la rubrique Verrouiller.

- Appuyez sur les touches ◀▶ pour sélectionner **Oui**, puis appuyez sur la touche **OK**.
Toutes les listes de titres sont supprimées.

Finaliser un disque

Après avoir enregistré des titres sur un DVD-RW/DVD-R à l'aide de votre graveur de DVD, le disque doit être finalisé avant de pouvoir être lu par des appareils extérieurs.



1 Appuyez sur le bouton **MENU**, appareil en mode Arrêt.



2 Appuyez sur les touches ▲▼ pour sélectionner **Gestion. Disque**, puis appuyez sur la touche **OK** ou ►.



3 Appuyez sur les touches ▲▼ pour sélectionner **Finaliser le Disque**, puis appuyez sur la touche **OK** ou ►.



Le message suivant s'affiche : 'Souhaitez-vous finaliser ce disque?'.

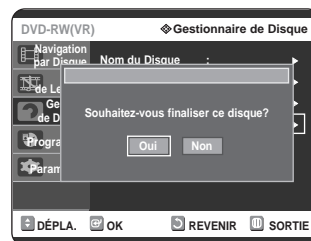

Si vous sélectionnez Oui, le message suivant s'affiche : 'Le disque sera finalisé. Souhaitez-vous poursuivre?'.

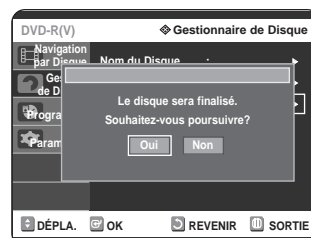

4 Appuyez sur les touches ◀▶ pour sélectionner **Oui**, puis appuyez sur la touche **OK**.

Le disque est finalisé.



Remarque

- Une fois qu'un disque a été finalisé, vous ne pouvez plus supprimer d'entrées dans la liste des enregistrements.
- Une fois finalisé, un DVD-R/DVD-RW (mode vidéo) fonctionne de la même manière qu'un DVD-Vidéo.
- Selon le type de disque utilisé, l'écran affiché peut être légèrement différent.
- La durée de la finalisation peut varier en fonction de la quantité de données enregistrées sur le disque.
- Les données contenues sur le disque seront endommagées si le graveur est éteint au cours du processus de finalisation.

1 Ne pas finaliser un disque (mode V/VR)



- 1 Appuyez sur le bouton **MENU**, appareil en mode Arrêt.



- 2 Appuyez sur les touches ▲▼ pour sélectionner **Gestion. Disque**, puis appuyez sur la touche **OK** ou ►.



- 3 Appuyez sur les touches ▲▼ pour sélectionner **Disque Non Finalisé**, puis appuyez sur la touche **OK** ou ►.
Le message "Souhaitez-vous ne pas finaliser ce disque?" apparaît.

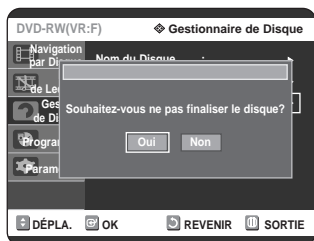

Si vous sélectionnez Oui, le message suivant s'affiche :
'Le disque ne va pas être finalisé. Souhaitez-vous poursuivre?'

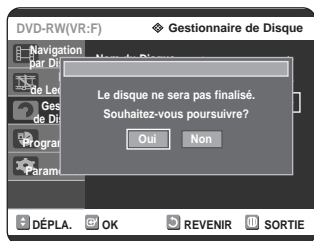

- 4 Appuyez sur les touches ◀▶ pour sélectionner **Oui**, puis appuyez sur la touche **OK**.
Le disque n'est pas finalisé.



Remarque

- Un DVD-RW peut être finalisé ou non finalisé en mode Vidéo.

	Finalisé	Non finalisé
Marque	DVD-Vidéo(RW)	DVD-RW(V)
Fonctionnement	Semblable à celui d'un DVD-Vidéo	Enregistrement supplémentaire, protection et suppression sont possibles.

- Un DVD-RW peut être finalisé ou non finalisé en mode VR.

	Finalisé	Non finalisé
Marque	DVD-RW(VR:F)	DVD-RW(VR)
Fonctionnement	Enregistrement supplémentaire, suppression, édition et protection sont impossibles.	Enregistrement supplémentaire, suppression, édition et protection sont possibles.

Informations Complémentaires

Dépannage	88
Spécification	92

Dépannage

Si votre produit ne fonctionne pas correctement, examinez les points de vérification ci-dessous avant de contacter un centre de service agréé par Samsung.

Alimentation

L'entrée s'affiche pendant un petit moment lorsque l'appareil est allumé.



Point à vérifier 1

Le graveur de DVD a besoin d'un peu de temps pour s'initialiser et l'entrée des données input ne s'affiche qu'env. 10 secondes après qu'il ait été allumé.

Enregistrement

Impossible d'enregistrer des programmes TV.



Point à vérifier 1

Vérifiez que le cordon d'alimentation est correctement branché sur la prise murale.

Point à vérifier 2

Les paramètres de chaîne du graveur de DVD ont-ils été réglés correctement?

Point à vérifier 3

Vérifiez l'espace disponible sur votre disque DVD-RAM/DVD-RW/DVD-R.

J'ai appuyé sur la touche **REC** sans résultat



Point à vérifier 1

L'enregistrement n'est possible que sur les disques DVD-RAM/DVD-RW/DVD-R. Si un programme est protégé contre la copie, il ne peut être enregistré.

Lecture

Impossible de lire le disque.



Point à vérifier 1

Vérifiez que le disque est inséré correctement, l'étiquette vers le haut.

Point à vérifier 2

Vérifiez le code de région du disque DVD.

Point à vérifier 3

Ce graveur de DVD peut ne pas pouvoir lire certains types de disques (voir page 52).

L'icône  apparaît à l'écran.



Point à vérifier 1

Vous ne pouvez pas utiliser cette fonction à cause de l'une des raisons suivantes :

- (1) Votre disque DVD empêche l'accès à cette fonction.
- (2) Votre disque DVD ne prend pas cette fonction en charge (par exemple : angles)
- (3) La fonction n'est pas disponible pour le moment.
- (4) Vous avez demandé un titre, un chapitre ou une durée de balayage hors de portée.

Les paramètres de mode de lecture sont différents des paramètres configurés dans le menu Paramètres.



Point à vérifier 1

Le disque ne prend pas en charge toutes les fonctions sélectionnées. Dans ce cas, certains des paramètres configurés dans le menu paramètres peuvent ne pas fonctionner correctement.

Impossible de modifier le ratio d'aspect.



Point à vérifier 1

Le ratio d'aspect est fixe pour les disques DVD. (Voir page 36 à 37).

La fonction Angle ne fonctionne pas pendant la lecture d'un disque DVD.



Point à vérifier 1

La fonction Angle n'est disponible que lorsque le disque contient des images capturées sous des angles différents. Dans ce cas, une marque d'angle s'affiche sur l'écran de votre téléviseur.

La langue audio et/ou de sous-titre sélectionnée n'est pas appliquée.



Point à vérifier 1

Les langues audio et de sous-titres sont spécifiques au disque. Seules les langues audio et de sous-titres contenues sur le DVD sont disponibles et affichées dans le menu Disque.

Vidéo

Le disque tourne, mais aucune image ou seule une image de mauvaise qualité n'apparaît.



Point à vérifier 1

Assurez-vous que les paramètres vidéo sont réglés correctement. (voir pages 34 à 37).

Point à vérifier 2

Vérifiez que le disque n'est pas endommagé et qu'aucun corps étranger n'est présent à sa surface.

Point à vérifier 3

Certains disques de mauvaise qualité peuvent ne pas fonctionner correctement.

Point à vérifier 4

Si les scènes passent du sombre au clair soudainement, l'écran peut trembler verticalement pendant quelques instants, mais ceci ne constitue pas un dysfonctionnement.

Son

Pas de son.



Point à vérifier 1

Êtes-vous en train de regarder un programme en mode lent ou en mode saut? Si vous lisez un programme à une vitesse différente de la vitesse normale, aucun son n'est émis.

Point à vérifier 2

Vérifiez les connexions et les paramètres. (Voir page 20 à 21, 33 à 34).

Point à vérifier 3

Vérifiez que le disque n'est pas endommagé. Nettoyez le disque, si nécessaire.

Point à vérifier 4

Vérifiez que le disque est inséré correctement, l'étiquette vers le haut.

Pas de sortie audio.



Point à vérifier 1

Vérifiez que vous avez sélectionné les bonnes options de sortie numérique dans le menu Options de la sortie audio. (Voir page 33 à 34).

L'enregistrement par minuterie ne fonctionne pas correctement.



Point à vérifier 1

Vérifiez de nouveau les heures de début et de fin de l'enregistrement.

Point à vérifier 2

L'enregistrement sera annulé en cas de coupure de courant ou autre cause d'arrêt similaire durant l'enregistrement.

HDMI

Aucune sortie HDMI.



Checkpoint 1

Vérifiez la connexion entre le téléviseur et la prise HDMI de l'enregistreur DVD.

Checkpoint 2

Vérifiez que votre téléviseur prend en charge cet enregistreur DVD 576p/720p/1080i.

Checkpoint 3

Si l'image qui s'affiche à l'écran est brouillée, cela signifie que le téléviseur ne prend pas en charge le système de protection du contenu numérique à large bande passante HDCP.

Enregistrement par minuterie

Le témoin lumineux de la minuterie clignote.



Point à vérifier 1

Vérifiez que le disque dispose de suffisamment d'espace disponible pour pouvoir procéder à l'enregistrement.

Point à vérifier 2

Vérifiez que le disque utilisé est bien un disque enregistrable. Assurez-vous d'effectuer ces vérifications avant l'heure de début d'enregistrement.

Écran HDMI anormal.



Checkpoint 1

S'il y a un bruit de neige à l'écran, cela veut dire que le téléviseur n'est pas compatible au HDCP (High-bandwidth Digital Content Protection).

Scintillement à la sortie HDMI



Checkpoint 1

Vérifiez que votre téléviseur est correctement configuré.

Checkpoint 2

Le scintillement de l'écran peut se produire lorsque la fréquence de l'image passe de 50 Hz à 60 Hz pour une sortie 720P/1080i HDMI (High Definition Multimedia Interface ou Interface Multimédia Haute Définition).

Checkpoint 3

Veuillez vous reporter à votre manuel d'utilisation pour plus de détails.

Télécommande

La télécommande ne fonctionne pas.



Point à vérifier 1

Pointez la télécommande vers le capteur infra-rouge de votre graveur de DVD. Laissez une distance suffisante. Retirez tout obstacle présent entre votre graveur de DVD et la télécommande.

Point à vérifier 2

Vérifiez que les piles ne sont pas vides.

Point à vérifier 3

Vérifiez la position du bouton de sélection TV/DVD.

Autres

J'ai oublié mon mot de passe pour le contrôle parental.



Point à vérifier 1

Appuyez sur le bouton ►►I situé en façade de l'enregistreur pendant plus de 5 secondes sans disque à l'intérieur. Tous les paramètres (y compris le mot de passe) seront remplacés par les paramètres par défaut. N'effectuez cette opération qu'en cas d'absolue nécessité. (Cette fonction n'est disponible que lorsqu'aucun disque n'est inséré dans le graveur).

Est-il possible de modifier un sous-titre et un signal audio sur un disque enregistré?



Point à vérifier 1

Un disque enregistré ne peut être lu qu'avec les sous-titres et le signal audio sélectionnés pour l'enregistrement.

Autres problèmes.



Point à vérifier 1

Lisez la table des matières afin de trouver et de lire la section qui décrit votre problème, puis suivez les instructions qui vous sont données.

Point à vérifier 2

Éteignez puis rallumez votre graveur de DVD.

Point à vérifier 3

Si le problème persiste, contactez le centre de service Samsung le plus proche.

Caractéristiques techniques



Générales	Alimentation		220-240V AC, 50Hz
	Consommation		35 Watts
	Poids		2,9Kg
	Dimensions		430mm(W) x 250mm(D) x 59mm(H)
	Temp. de fonctionnement		+5°C à +35°C
	Autres conditions		L'appareil doit rester à plat pendant son fonctionnement. Moins de 75% d'humidité
Entrée	Vidéo		Vidéo composite : 1,0 V p-p à une charge de 75 Omega, sync. négative
	Audio		Niveau d'entrée audio max. : 2Vrms
	Entrée DV		Prise jack compatible IEEE 1394(4p)
	Canaux pouvant être reçus		SECAM L/L', PAL B/G
	Prise Péritel	AV1 (Péritel TV)	Vidéo : Composite, Audio : analogique
AV2 (Péritel Ext)		Vidéo : Composite, RVB Audio: analogique	
Sortie	Audio		Prises jack de sortie analogique 1, 2
			Sortie audio numérique optique/coaxiale
	Vidéo		Prise jack de sortie vidéo 1
			Sortie S- Vidéo 1 (Y : 1,0Vp-p, C : 0,286Vp-p at 75 Omega load)
			Sortie composant x 1 (Y : 1,0Vp-p, Pb : 0,70Vp-p, Pr : 0,70Vp-p avec une charge de 75Ω)
			HDMI/DVI (576p, 720p, 1080i)
Prise Péritel	AV1 (Péritel TV)	Vidéo : Composite, RVB Audio: analogique	
Enregistrement	Format de compression image		MPEG-II
	Format de compression audio		Dolby Digital 2ch/256Kbps, MPEG-II
	Qualité d'enregistrement		XP (env. 8 Mbps), SP (env. 4 Mbps), LP (env. 2 Mbps), EP (environ 1,2 Mbps ou environ 0,8 Mbps)
	Réponse basse fréquence		20 Hz-20 kHz

Sortie audio

Pour les disques DVD, les signaux audio enregistrés à une fréquence d'échantillonnage de 96kHz sont convertis et reproduits à 48kHz.

Type de disque	DVD	CD AUDIO (CD-DA)
Sortie audio analogique	48 / 96kHz	44,1kHz
Sortie audio numérique	48kHz	44,1kHz

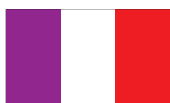

FRANCE

Cher Client,

Nous vous remercions d'avoir acheté un produit SAMSUNG.

Au cas où vous auriez besoin de notre service après-vente, nous vous invitons à retourner ce produit au revendeur qui en a effectué la vente.

Si vous avez un problème, n'hésitez pas à nous contacter à l'adresse suivante:

**SAMSUNG SERVICE Paris Nord 2 66,
rue des Vanesses BP 50116 Villepinte 95950 ROISSY CDG CEDEX FRANCE
Tél : 0825 08 65 65 / Fax : 01 48 63 06 38
<http://www.samsungservices.com>**

■ **GARANTIE**

Sans préjudice de la garantie légale du fabricant ou du vendeur conformément à l'article 1641 du Code Civil, la société SAMSUNG applique les garanties suivantes:

Par la présente carte, SAMSUNG ELECTRONICS FRANCE garantit que ce produit est exempt de défaut de matière et de fabrication existant lors de l'acquisition par le client chez un distributeur pour un délai d'un an (pièces et main d'œuvre), pour les appareils audio, vidéo, télévision et micro ondes.

La période de garantie commence le jour de l'achat de l'appareil.

Elle n'est en aucun cas prolongée par l'échange de l'appareil.

Si ce produit s'avère défectueux pendant la période de garantie en raison de matière ou de fabrication incorrecte, le distributeur prendra en charge le produit ou à défaut SAMSUNG ELECTRONICS FRANCE dans les conditions exposées ci-après.

Les filiales de SAMSUNG ELECTRONICS CORPS. ainsi que ses distributeurs et les stations techniques agréées des autres états membres de l'UE honoreront aussi cette garantie selon les termes et conditions en vigueur dans le pays où est demandé la réparation.

■ **CONDITIONS DE GARANTIE**

1. La garantie sera seulement assurée si la facture d'achat et la carte de garantie remises au consommateur par le distributeur sont présentées et si elles mentionnent:
 - a) Le nom de l'acheteur,
 - b) Le nom, l'adresse et le cachet du distributeur,
 - c) Le nom du modèle et le numéro de série du produit acquis
 - d) La date d'acquisition de ce produit.
2. SAMSUNG ELECTRONICS FRANCE se réserve le droit de refuser la garantie si tout ou partie de ces mentions a été enlevé ou modifié après l'acquisition du produit par le client chez le distributeur.
3. Ce produit ne sera jamais considéré comme défectueux en matière ou en fabrication s'il doit être adapté, changé ou réglé afin d'être conforme aux standards techniques ou de sécurité nationaux ou locaux en vigueur dans tout autre pays que celui pour lequel il a été fabriqué à l'origine.
Cette garantie ne s'applique pas:
 - a) À ces adaptations, changements ou réglages qu'ils soient exécutés de façon correcte ou pas,
 - b) Aux dommages qui en résulteraient.
4. Cette garantie ne couvre pas les cas suivants :
 - A. Les contrôles périodiques, l'entretien, la réparation et le remplacement de pièces par suite d'usure normale;
 - B. Les frais et les risques de transport directs ou indirects à la mise en œuvre de la garantie de ce produit ;
 - C. Le dommage du produit résultant:
 - 1) D'abus et de mauvais usage, en particulier mais non de façon exclusive à:
 - a. La négligence ou faute d'utilisateur (utilisation contraire aux instructions ou non prévue, fausse manœuvre, chute, cassure, fêlure accidentelle), etc.
 - b. L'installation ou l'utilisation de ce produit en contradiction avec les standards techniques ou de sécurité en vigueur dans le pays où le produit est utilisé;
 - 2) De réparations faites par les réparateurs non agréés;
 - 3) D'accidents, de cas de force majeure ou de toute autre cause hors du contrôle de SAMSUNG ELECTRONICS FRANCE, en particulier mais non de façon exclusive : la foudre, l'inondation, l'incendie, les troubles publics, des piles qui ont coulé, unemauvaise ventilation, etc....
5. Cette garantie ne limite aucunement les droits statutaires du client sous les lois nationales en vigueur. Faute de lois nationales en vigueur, cette garantie ou son application dans l'UE sera l'unique et exclusif recours légal du client et ni SAMSUNG ELECTRONICS CORPS., ni ses filiales ne seront tenus pour responsables des dommages directs ou indirects résultant d'une infraction aux conditions de garantie ci-dessus.

SAMSUNG ELECTRONICS FRANCE

Cet appareil est distribué par :



**Pour toute information ou tout
renseignement complémentaire sur nos
produits, notre service consommateurs
est à votre disposition au :**

N° Indigo 0 825 08 65 65

0,15€ TTC / MN

**Vous pouvez également vous connecter à notre site Internet :
<http://www.samsung.fr>**

**Cet appareil est garanti un an pièces et main d'œuvre
pour la France (métropolitaine)**

La facture d'achat faisant office de bon de garantie.

**Comment éliminer ce produit
(déchets d'équipements électriques et électroniques)**



(Applicable dans les pays de l'Union Européen et aux autres pays européens disposant de systèmes de collecte sélective)

Ce symbole sur le produit ou sa documentation indique qu'il ne doit pas être éliminé en fin de vie avec les autres déchets ménagers. L'élimination incontrôlée des déchets pouvant porter préjudice à l'environnement ou à la santé humaine, veuillez le séparer des autres types de déchets et le recycler de façon responsable. Vous favoriserez ainsi la réutilisation durable des ressources matérielles.

Les particuliers sont invités à contacter le distributeur leur ayant vendu le produit ou à se renseigner auprès de leur mairie pour savoir où et comment ils peuvent se débarrasser de ce produit afin qu'il soit recyclé en respectant l'environnement.

Les entreprises sont invitées à contacter leurs fournisseurs et à consulter les conditions de leur contrat de vente. Ce produit ne doit pas être éliminé avec les autres déchets commerciaux.