

**SAMSUNG**

# Instruction Manual Gebruiksaanwijzing Manuel de l'utilisateur

## DVD-R120 DVD-R121

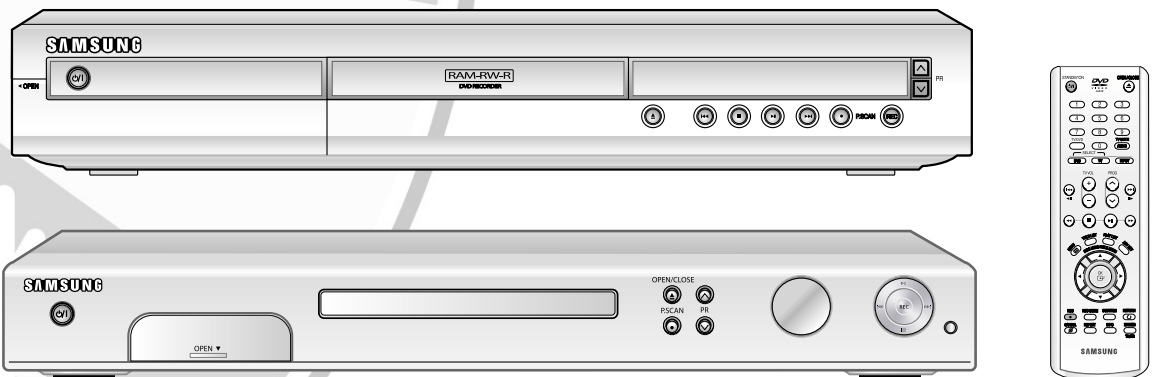

English

Nederlands

Français



AK68-00745A-00

## Warning

TO REDUCE THE RISK OF ELECTRIC SHOCK, DO NOT REMOVE THE COVER(OR BACK). NO USER-SERVICEABLE PARTS ARE INSIDE. REFER SERVICING TO QUALIFIED SERVICE PERSONNEL.



This symbol indicates “dangerous voltage” inside the product that presents a risk of electric shock or personal injury.



This symbol indicates important instructions accompanying the product.

Do not install this equipment in a confined space such as a bookcase or similar unit.

**WARNING** : To prevent damage which may result in fire or electric shock hazard, do not expose this appliance to rain or moisture.

**CAUTION** : DVD RECORDER USES AN INVISIBLE LASER BEAM WHICH CAN CAUSE HAZARDOUS RADIATION EXPOSURE IF DIRECTED.  
BE SURE TO OPERATE RECORDER CORRECTLY AS INSTRUCTED.

### CAUTION

THIS PRODUCT UTILIZES A LASER. USE OF CONTROLS OR ADJUSTMENTS OR PERFORMANCE OF PROCEDURES OTHER THAN THOSE SPECIFIED HEREIN MAY RESULT IN HAZARDOUS RADIATION EXPOSURE. DO NOT OPEN COVERS AND DO NOT REPAIR YOURSELF. REFER SERVICING TO QUALIFIED PERSONNEL.

### CAUTIONS

Caution: To prevent electric shock, match wide blade of plug to wide slot, fully insert.

### IMPORTANT NOTE

The mains lead on this equipment is supplied with a moulded plug incorporating a fuse. The value of the fuse is indicated on the pin face of the plug. If it requires replacing, a fuse approved to BS1362 of the same rating must be used.

Never use the plug with the fuse cover omitted if the cover is detachable. If a replacement fuse cover is required, it must be of the same colour as the pin face of the plug. Replacement covers are available from your dealer.

If the fitted plug is not suitable for the power points in your house or the cable is not long enough to reach a power point, you should obtain a suitable safety approved extension lead or consult your dealer for assistance.

However, if there is no alternative to cutting off the plug, remove the fuse and then safely dispose of the plug. Do not connect the plug to a mains jack, as there is a risk of shock hazard from the bared flexible cord.

The product unit accompanying this user manual is licensed under certain intellectual property rights of certain third parties. This license is limited to private non-commercial use by end-user consumers for licensed contents.

No rights are granted for commercial use.

The license does not cover any product unit other than this product unit and the license does not extend to any unlicensed product unit or process conforming to ISO/IEC 11172-3 or ISO/IEC 13818-3 used or sold in combination with this product unit. The license only covers the use of this product unit to encode and/or decode audio files conforming to the ISO/IEC 11172-3 or ISO/IEC 13818-3. No rights are granted under this license for product features or functions that do not conform to the ISO/IEC 11172-3 or ISO/IEC 13818-3.

**WARNING: DO NOT CONNECT EITHER WIRE TO THE EARTH TERMINAL WHICH IS MARKED WITH THE LETTER BY THE EARTH SYMBOL, OR COLOURED GREEN OR GREEN AND YELLOW.**

## Precaution

### Important Safety Instructions

Read these operating instructions carefully before using the unit. Follow all the safety instructions listed below. Keep these operating instructions handy for future reference.

- 1) Read these instructions.
- 2) Keep these instructions.
- 3) Heed all warnings.
- 4) Follow all instructions.
- 5) Do not use this apparatus near water.
- 6) Clean only with dry cloth.
- 7) Do not block any ventilation openings, Install in accordance with the manufacturer's instructions.
- 8) Do not install near any heat sources such as radiators, heat registers, stoves, or other apparatus (including amplifiers) that produce heat.
- 9) Do not defeat the safety purpose of the polarized or grounding-type plug. A polarized plug has two blades with one wider than the other. A grounding-type plug has two blades and a third grounding prong. The wide blade or the third prong are provided for your safety. If the provided plug does not fit into your outlet, consult an electrician for replacement of the obsolete outlet.
- 10) Protect the power cord from being walked on or pinched particularly at plugs, convenience receptacles, the point where they exit from the apparatus.
- 11) Only use attachments/accessories specified by the manufacturer.
- 12) Use only with the cart, stand, tripod, bracket, or table specified by the manufacturer, or sold with the apparatus. When a cart is used, use caution when moving the cart/apparatus combination to avoid injury from tip-over.
- 13) Unplug this apparatus during lightning storms or when unused for long periods of time.
- 14) Refer all servicing to qualified service personnel. Servicing is required when the apparatus has been damaged in any way, such as power-supply cord or plug is damaged, liquid has been spilled or objects have fallen into the apparatus, the apparatus has been exposed to rain or moisture, does not operate normally, or has been dropped.

### Handling Cautions

- Before connecting other components to this recorder, be sure to turn them all off.
- Do not move the recorder while a disc is being played, or the disc may be scratched or broken, the recorder's internal parts may be damaged.
- Do not put a flower vase filled with water or any small metal objects on the recorder.
- Be careful not to put your hand into the disc tray.
- Do not place anything other than the disc in the disc tray.

- Exterior interference such as lightning and static electricity can affect normal operation of this recorder. If this occurs, turn the recorder off and on again with the STANDBY/ON button, or disconnect and then reconnect the AC power cord to the AC power outlet. The recorder will operate normally.
- Be sure to remove the disc and turn off the recorder after use.
- Disconnect the AC power cord from the AC outlet when you don't intend to use the recorder for long periods of time.
- Clean the disc by wiping in a straight line from the inside to the outside of the disc.

### Maintenance of Cabinet

For safety reasons, be sure to disconnect the AC power cord from the AC outlet.

- Do not use benzene, thinner, or other solvents for cleaning.
- Wipe the cabinet with a soft cloth.

### Disc Handling

- Use discs with regular shapes. If an irregular disc (a disc with a special shape) is used, this DVD recorder may be damaged.

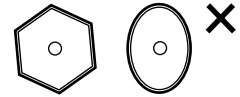

### Holding discs

- Avoid touching the surface of a disc where recording is performed.



### DVD-RAM, DVD-RW and DVD-R

- Clean with an optional DVD-RAM/PD disc cleaner (LF-K200DCA1 where available). Do not use cleaners or cloths for CDs to clean DVD-RAM/DVD-RW/DVD-R discs.



### DVD-Video, Audio CD

- Wipe off dirt or contamination on the disc with a soft cloth.

### Cautions on handling discs

- Do not write on the printed side with a ball-point pen or pencil.
- Do not use record cleaning sprays or antistatic. Also, do not use volatile chemicals, such as benzene or thinner.
- Do not apply labels or stickers to discs. (Do not use discs fixed with exposed tape adhesive or leftover peeled-off stickers.)
- Do not use scratch-proof protectors or covers.
- Do not use discs printed with label printers available on the market.
- Do not load warped or cracked discs.

## Disc Storage

Be careful not to harm the disc because the data on these discs is highly vulnerable to the environment.

- Do not keep under direct sunlight.
- Keep in a cool ventilated area.
- Store vertically.
- Keep in a clean protection jacket.
- If you move your DVD recorder suddenly from a cold place to a warm place, condensation may generate on the operating parts and lens and cause abnormal disc playback. If this occurs, remove the disc and wait for one to two hours with the power on before attempting playback.

## Disc Specifications

### DVD-Video

- A digital versatile disc (DVD) can contain up to 135-minutes of images, 8 audio languages and 32 subtitle languages. It is equipped with MPEG-2 picture compression and Dolby digital surrounding, allowing you to enjoy vivid and clear theater quality images in the comfort of your own home.
- When switching from the first layer to the second layer of a dual-layered DVD Video disc, there may be momentary distortion in the image and sound. This is not a malfunction of the unit.
- Once a DVD-R/RW recorded in Video Mode is finalised, it becomes DVD-Video.

### Audio CD

- An audio disc on which 44.1kHz PCM Audio is recorded
- Plays CD-DA format audio CD-R and CD-RW discs. The unit may not be able to play some CD-R or CD-RW discs due to the condition of the recording.

### CD-R/RW

#### MP3 CD-R/RW

- Only CD-R discs with MP3 files recorded with ISO9660 or JOLIET format can be played back
- Only MP3 files with the ".mp3", ".MP3" extension can be used.
- For MP3 files recorded with a VBR(Variable Bit Rates), from 32 Kbps to 320 Kbps, the sound may cut in out.
- Playable bitrate range is from 56Kbps to 320Kbps.
- The unit can handle a maximum of 1,000 files and 100 folders.

#### JPEG CD-R/RW

- Only JPEG files with the ".jpg", ".JPG" extension can be used.
- The unit can handle a maximum of 1,000 files and 100 folders.
- Maximum size of progressive JPEG is 3M pixels.
- MOTION JPEG is not supported.

### Using CD-R/RW

- Use a 700MB(80 minutes) CD-R/RW disc. If possible, do not use a 800MB(90 minutes) or above disc, as the disc may not play back.
- If the CD-R/RW disc was not recorded as a closed session, you may experience a delay in the early playback time, all recorded files may not play.
- Some CD-R/RW discs may not be playable with this unit, depending on the device which was used to burn them. For contents recorded on CD-R/RW media from CDs for your personal use, playability may vary depending on contents and discs.

### Using MPEG4 disc

- Disc : CD-R/RW, DVD-R/RW/RAM
- MPEG4 File with following extensions can be played. : .avi, .mpg, .mpeg, .divx, .AVI, .MPEG, .DIVX (Except .MPG)
- MPEG4 Codec format : DivX 3.11 DivX 4.x DivX 5.x DivX-Pro, XviD
- Available Audio Format : "MP3", "MPEG", "WMA", "LPCM", "AAC", "Ogg"
- Supported subtitle file formats: .smi, .srt, .psb, .txt, .ass

### DVD-R Disc Playback and Recording

- Once a DVD Recorder in Video Mode is finalised, it becomes DVD-Video.
- You can record onto the available space on the disc and perform editing functions such as giving titles to discs and programmes and erasing programmes before finalising.
- When programming is erased from a DVD-R, that space does not become available. Once an area on a DVD-R is recorded on, that area is no longer available for recording, whether the recording is erased or not.
- It takes about 30 seconds for the unit to complete recording management information after recording finishes.
- This product optimizes the DVD-R for each recording. Optimizing is carried out when you start recording after inserting the disc or turning on the unit. Recording onto the disc may become impossible if optimizing is carried out too many times.
- Playback may be impossible in some cases due to the condition of recording.
- This unit can play back DVD-R discs recorded and finalised with a Samsung DVD video recorder. It may not be able to play some DVD-R discs depending on the disc and the condition of the recording.

### DVD-RW Disc Playback and Recording

- Recording and playback can be performed on DVD-RW discs in both the Video and VR Modes.
- Once a DVD-RW recorded in both the Video and VR Modes is finalised, you cannot perform additional recording.
- Once a DVD-RW recorded in Video Mode is finalised, it becomes DVD-Video.
- In both modes, playback can be performed before and after finalisation, but additional recording, deleting and editing can not be performed after finalisation.
- If you want to record the disc in VR Mode and then record in V Mode, be sure to execute Format. Be careful when executing Format because all the recorded data may be lost.

- A DVD-RW blank disc is initialized to VR Mode when first initialized.
- **DVD-RW (VR mode)**
  - This is a format that is used for recording data on a DVD-RAM or DVD-RW disc. You can record multiple titles, edit, delete, partial delete, create a playlist, etc.
  - A disc that is recorded in this mode may not be played by existing DVD Recorder.
- **DVD-RW (Video mode)**
  - This is a format that is used for recording data on a DVD-RW or DVD-R disc. The disc can be played by existing DVD Recorder once it has been finalised.
  - If a disc that has been recorded in Video Mode by a different maker's recorder but has not been finalised, it cannot be played or additionally be recorded by this recorder.

## DVD-RAM Disc Playback and Recording

- Ensure that the recording mode is set to VR mode. Otherwise, this product will not be able to play the recording.
- You cannot play a DVD-RAM in most DVD components due to compatibility issues.
- Only DVD-RAM standard Version 2.0. discs can be played in this unit.
- DVD-RAM recorded on this unit may not work with other DVD components. To determine compatibility with these DVD-RAM discs, refer to the user's manual for the player.
- For cartridge type DVD-RAM discs, remove the cartridge and use the disc only.

### COPY PROTECTION

- Many DVD discs are encoded with copy protection. Because of this, you should only connect your DVD recorder directly to your TV, not to a VCR. Connecting to a VCR results in a distorted picture from copy-protected DVD discs.
- This product incorporates copyright protection technology that is protected by methods claims of certain U.S. patents and other intellectual property rights owned by Macrovision Corporation and other rights owners. Use of this copyright protection technology must be authorised by Macrovision Corporation, is intended for home and other limited viewing uses only unless otherwise authorised by Macrovision Corporation. Reverse engineering or disassembly is prohibited.

### Protection

This DVD Recorder can allow you to protect the contents of your discs, as described below.

- Programme-protected: See page 72 "Locking(Protecting) a Title"
- Disc-protected: See page 84 "Disc Protection"

\* DVD-RAM/DVD-RW/DVD-R discs that are incompatible with the DVD-VIDEO format cannot be played with this product.

\* For more information on DVD recording compatibility, consult your DVD-RAM/DVD-RW/DVD-R manufacturer.

\* Use of poor quality DVD-RAM/DVD-RW/DVD-R discs may cause following unexpected problems including, without limitation, recording failure, loss of recorded or edited materials or damage to the recorder.

## Do not use the following discs!

- LD, CD-G, CD-I, Video-CD, CD-ROM, DVD-ROM, DVD+R and DVD+RW discs should not be used in this product.  
[Note]  
Disc types that can be played : CD/CD-R/CD-RW/MP3/JPEG/DVD-Video/DVD-RAM/DVD-RW/DVD-R. For a DVD-R/DVD-RW disc, which has been recorded in Video Mode on another component, it can play only when finalised.
- Some commercial discs and DVD discs purchased outside your region may not be playable with this product. When these discs are played, either "No disc." or "Please check the regional code." will be displayed.
- If your DVD-RW disc is an illegal copy or is not in DVD video format, it may also not be playable.

\* We recommend using one of the discs in the table as they have been confirmed to be compatible with this unit. Other discs may not perform correctly.

Media	Disc	SPEED
DVD-R	TDK	4x
	Beall	4x
	That's	4x
	Maxell	4x
	Panasonic	4x
DVD-RW	TDK	2x
	Maxell	2x
	Optodisc	2x
	Radius	2x
	Verbatim	2x
DVD-RAM	Maxell	3x
	Fujifilm	3x
	TDK	2x
	Panasonic	3x

Disc	Maximum no. of recordings by disc type
DVD-RAM	100,000
DVD-RW	1,000
DVD-R	1

- We take no responsibility and offer no compensation for any recording failure, loss of recorded or edited material and/or damage to the recorder arising from usage of unrecommended discs.

# Contents



## Getting Started

<b>Warning</b> .....	<b>2</b>
<b>Precaution</b> .....	<b>3</b>
Important Safety Instructions.....	3
Handling Cautions.....	3
Maintenance of Cabinet.....	3
Disc Handling .....	3
Disc Storage .....	4
Disc Specifications .....	4
<b>General Features</b> .....	<b>8</b>
<b>Before reading the user's manual</b> .....	<b>9</b>
<b>How to use the DVD Recorder</b> .....	<b>9</b>
<b>Unpacking</b> .....	<b>11</b>
Accessories.....	11
Preparing the Remote Control.....	11
Setting the Remote Control .....	11
<b>Description</b> .....	<b>13</b>
Front panel (DVD-R120).....	13
Front Panel Display (DVD-R120).....	13
Front panel (DVD-R121).....	14
Front Panel Display (DVD-R121).....	14
Rear Panel.....	15
Tour of the Remote Control .....	16

## Connecting & Setting Up

<b>Quick Overview</b> .....	<b>17</b>
<b>Connecting the DVD-Recorder</b> .....	<b>18</b>
<b>Additional connections</b> .....	<b>18</b>
<b>Antenna + DVD Recorder + external decoder box + TV</b> .....	<b>19</b>
<b>Other type of connecting the Video output cable</b> .....	<b>19</b>

Case 1 : Connecting to a Video (Composite) output jack .....	20
Case 2 : Connecting to an S-Video output jack.....	20
Case 3 : Component Video output jacks.....	21

### Other type of connecting the Audio output cable ..21

Case 1 : Connecting to your TV.....	21
Case 2 : Connecting to a stereo amplifier with AV output jacks .....	22
Case 3: Connecting to an AV amplifier with a digital output jack .....	22

### Connecting to AV3 IN, DV input jack.....23

Case 1 : Connecting a VCR, Set-Top Box(STB), DVD player or Camcorder to the AV3 IN jacks .....	23
Case 2 : Connecting a Camcorder to the DV IN jack .....	23

## System Setup

<b>On-Screen Menu Navigation</b> .....	<b>24</b>
<b>Plug &amp; Auto Setup</b> .....	<b>25</b>
<b>Setting the Clock</b> .....	<b>26</b>
<b>Presetting Channels with the Auto Setup function</b> .....	<b>27</b>
<b>Presetting Channels with the Manual Setup function</b> .....	<b>28</b>
<b>Setting up the Language Options</b> .....	<b>29</b>
<b>EP Mode Time Setting</b> .....	<b>30</b>
<b>Automatic Chapter Creation</b> .....	<b>31</b>
<b>Setting up the Front Display Options</b> .....	<b>32</b>
<b>Setting up NICAM Options</b> .....	<b>33</b>
<b>DivX(R) Registration</b> .....	<b>33</b>
<b>Setting up the Audio Options</b> .....	<b>34</b>
Audio Options.....	34
<b>Setting up Video Output Options</b> .....	<b>35</b>
<b>Setting up the Progressive scan</b> .....	<b>36</b>
<b>Canceling the Progressive scan</b> .....	<b>36</b>
<b>Setting up the Display(Video) Options</b> .....	<b>37</b>
Display(Video) Options .....	37
<b>Setting up the Parental Control</b> .....	<b>38</b>
If you forgot your password.....	38
About the Rating Level .....	39
About the Change Password .....	39

## Recording

---

<b>Before Recording</b> .....	<b>40</b>
Recordable discs.....	40
Recording Formats .....	41
Recording Mode.....	41
Unrecordable video.....	41
About INFO Key.....	42
Checking the available disc space (Disc Information)...	42
<b>Recording the current TV programme you are watching</b> .....	<b>42</b>
<b>Recording from external equipment you are watching</b> .....	<b>44</b>
<b>Copying from a Camcorder</b> .....	<b>45</b>
<b>Making a One Touch Recording (OTR)</b> .....	<b>46</b>
<b>Making a Timer Recording</b> .....	<b>47</b>
<b>Flexible Recording (for Timer recording only)</b> .....	<b>48</b>
<b>Editing the Scheduled Record List</b> .....	<b>48</b>
<b>Deleting the Scheduled Record List</b> .....	<b>49</b>
<b>Using the ShowView Feature</b> .....	<b>50</b>
<b>ShowView Extended</b> .....	<b>51</b>
<b>Recording the Standard Timer List</b> .....	<b>51</b>

## Playback

---

<b>Before Playing</b> .....	<b>52</b>
Region code (DVD-Video only).....	52
Disc types that can be played.....	52
Discs that cannot be played .....	52
<b>Playing a Disc</b> .....	<b>53</b>
Using the Disc Menu & Title Menu .....	54
Using the Search Functions .....	54
Slow Motion Play.....	55
Step Motion Play.....	55
About ANYKEY .....	55
Using the Repeat Function.....	56
Selecting the Subtitle .....	58
Selecting the Audio language.....	59
Changing the Camera Angle.....	59

Zooming-In.....	60
Using Bookmarks.....	60
Using Markers .....	61
<b>Playing an Audio CD/MP3</b> .....	<b>62</b>
Playing an Audio CD (CD-DA)/MP3 .....	62
<b>Playing a Picture</b> .....	<b>66</b>
<b>Playing a MPEG4</b> .....	<b>67</b>
<b>Playing the Title List</b> .....	<b>68</b>

## Editing

---

<b>Basic Editing (Title List)</b> .....	<b>71</b>
Renaming(Labeling) a Title.....	71
Locking(Protecting) a Title .....	72
Deleting a Title.....	72
Deleting a Section of a Title.....	73
<b>Advanced Editing (Playlist)</b> .....	<b>75</b>
Creating a Playlist .....	75
Playing Entries in the Playlist .....	76
Renaming a Playlist Entry .....	77
Editing a Scene for the Playlist .....	78
Copying a Playlist Entry to the Playlist .....	81
Deleting a Playlist Entry from the Playlist.....	82
<b>Disc Manager</b> .....	<b>83</b>
Editing the Disc Name .....	83
Disc Protection .....	84
Formatting a Disc.....	84
Delete All Title Lists .....	85
Finalising a disc.....	86
Unfinalising a disc (V/VR mode).....	87

## Additional Information

---

<b>Troubleshooting</b> .....	<b>88</b>
<b>Specifications</b> .....	<b>92</b>

## General Features

The DVD Recorder allows you to record and play high quality digital video on DVD-RAM/DVD-RW/DVD-R discs. You can record and edit digital images on DVD-RAM/DVD-RW/DVD-R discs as if they were VCR tapes.

### High quality digital audio and video recording and playback

Record up to 16-hours of video with a double sided 9.4 GB DVD-RAM disc, up to 8-hours of images with a 4.7 GB DVD-RAM/DVD-RW/DVD-R disc, depending on the recording mode.

### Selectable Recording Mode

You can set your recorder to one of four different recording speeds, each varying in recording quality and length. EP (6Hr or 8Hr) mode yields the most recording time, LP & SP modes provide less recording time with higher quality recording, XP mode gives you the highest quality recording.

### Automated Quality Adjustment for Timer Recording

If FR mode is selected, the video quality is adjusted automatically so that all video for the scheduled time can be recorded onto the free disc space. (See page 48.)

### Creating a DVD video title using DVD-RW/DVD-R disc

With the DVD Recorder, you can create your own DVD Video titles on 4.7 GB DVD-RW/DVD-R discs.

### Copying data from a digital camcorder using a DV input jack

Record DV Device video onto DVD-RAM or DVD-RW, DVD-R discs using the DV input jack (IEEE 1394-4pin/4pin). (See page 45.)

### High quality progressive scan

Progressive scanning provides high resolution and flicker free video. The 10-bit 54-MHz DAC and 2D Y/C Separating Circuitry provides the highest image playback and recording quality. (See page 21, 36)

### A variety of functions with an easy-to-use user interface

The integrated menu system and the messaging function allow you to perform desired operations both easily and conveniently. With a DVD-RAM or DVD-RW disc, you can edit recorded video, create a playlist, edit video in a specific sequence according to your requirements.

### MPEG4 playback

This DVD Recorder can play MPEG4 formats within an avi file.

### DivX Certification

DivX, DivX Certified, and associated logos are trademarks of DivXNetworks, Inc and are used under license.

















## Before reading the user's manual

Make sure to check the following **terms** before reading the user's manual.

### Icons that will be used in manual

Icon	Term	Definition
	DVD	This involves a function available in DVD or DVD-R/DVD-RW discs that have been recorded and finalised in Video Mode.
	RAM	This involves a function available in DVD-RAM.
	RW	This involves a function available in DVD-RW.
	R	This involves a function available in DVD-R.
	CD	This involves a function available in a data CD (CD-R or CD-RW).
	JPEG	This involves a function available in a data picture CD (CD-R or CD-RW).
	MP3	This involves a function available in a data CD (CD-R or CD-RW on which MP3 is recorded).
	MPEG4	This involves a function available in a data CD-R/RW, DVD-R, RW, RAM.
	Caution	This involves a case where a function does not operate or settings may be cancelled.
	NOTE	This involves tips or instructions on the page that help each function operate.
	One-Touch button	A function that can be operated by using only one button.
	ANYKEY button	A function that can be operated by using Any Key button.

### About the use of this user's manual

- 1) Be sure to be familiar with Safety Instructions before using this product. (See pages 2-5)
- 2) If a problem occurs, check for Troubleshooting. (See pages 88-91)

### Copyright

©2005 Samsung Electronics Co.  
All rights reserved; No part or whole of this user's manual may be reproduced or copied without the prior written permission of Samsung Electronics Co.

## How to use the DVD Recorder

### Step 1 Select the disc type

This unit can record on the following types of discs. If you want to repeatedly record on the same disc or you want to edit the disc after recording, select a rewritable DVD-RW or DVD-RAM type disc. If you want to save recording without any change, choose a non-rewritable DVD-R.



### Step 2 Format the disc to start recording

Unlike a VCR, the recorder automatically starts formatting when an unused disc is inserted. This is required for the preparation of recording on a disc.

#### Using a DVD-RAM

This type of disc can be formatted in DVD-Video Recording format (VR mode). You can edit recorded image and create a playlist and edit images in a specific sequence according to your requirements.

#### Using a DVD-RW

This type of disc can be formatted in either DVD-Video format (Video mode) or DVD-Video Recording format (VR mode). For an unused disc, a message that asks whether to format in VR Mode or not is displayed. You can play a Video mode disc on various DVD components. A VR mode disc allows more varied editing.

#### Using a DVD-R

This type of disc can be formatted in DVD Video format. After formatting is complete, you can record on the disc. You can play this type of discs on various DVD components only when they have been finalised.



NOTE

- You can only use either the VR or Video mode on a DVD-RW, but not both at the same time.
- You can change the DVD-RW format to another format by reinitializing. It should be noted that the disc's data will be lost when changing formats.

### Step 3 Recording

There are two different recording methods, Direct Recording and Timer Recording. Timer recording is classified as a Date : Once(dd/mm(MON)), Every Day, MON-SAT, MON-FRI, Every SAT, etc.

**Recording mode** : XP (high quality mode), SP (standard quality mode), LP (long recording mode), and EP (extended mode) according to the recording mode. When recording is set in the FR mode, the best quality picture is recorded with regards to the remaining time on the disc.



### Step 4 Playing

You can select the title you want to play in a displayed menu and then immediately start playback.

A DVD consists of sections called titles, and sub sections called chapters.

During recording, a title is created between two points where you start and stop recording. Chapters will be created automatically when you finalise recording on DVD-R / DVD-RW discs in Video mode.

The chapter's length (interval between chapters) varies according to the recording mode.



### Step 5 Editing a recorded disc

Editing on discs is easier than conventional video tapes. The recorder supports many different edit functions, possible only with DVDs.

With a simple and easy edit menu, you can operate various edit functions, such as delete, copy, rename, lock, etc., on a recorded title.

#### **Creating a playlist (DVD-RAM-RW in VR mode)**

With this recorder, you can create a new playlist on the same disc and edit it without the change of the original recording.



### Step 6 Finalising & Playing on other DVD components

To play your DVD on other DVD components, finalising may be necessary. First, finish all editing and recording operations, then finalise the disc.

#### **When using a DVD-RW disc in VR Mode**

Although finalising is generally unnecessary when playing the disc on a VR Mode compatible component, a finalised disc should be used for playback.

#### **When using a DVD-RW disc in Video Mode**

The disc should be finalised first to enable playback on anything other than this recorder. No more editing or recording can be made on the disc once it has been finalised.

#### **When using a DVD-R disc**

You should finalise the disc to play it on a component other than this recorder. You cannot edit or record on the disc once it has been finalised.

# Unpacking

## Accessories

Check for the supplied accessories below.

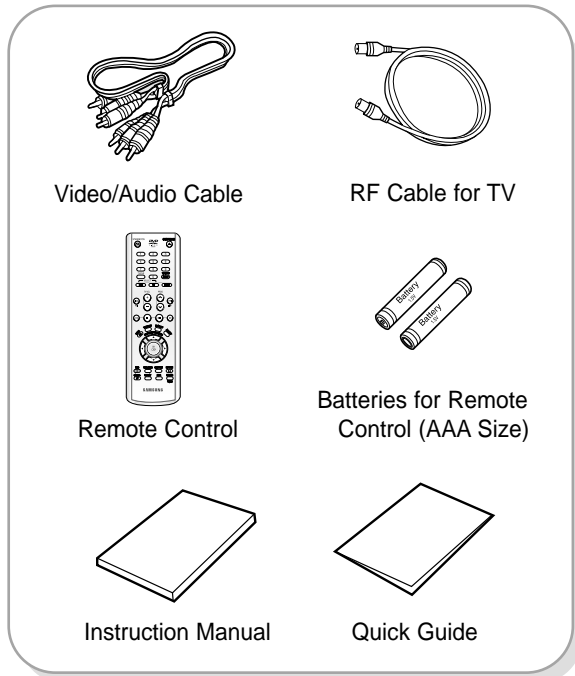

## Setting the Remote Control

You can control certain functions of another manufacturer's TV with this remote control. Control function buttons involve: STANDBY/ON, PROG  $\wedge/\vee$ , TV VOL +/-, Direct Number buttons, TV MUTE, INPUT button.



## Preparing the Remote Control

### Install Batteries in the Remote Control

- Open the battery cover on the back of the remote control.
- Insert two AAA batteries. Make sure that the polarities (+ and -) are aligned correctly.
- Replace the battery cover.

### If the remote does not operate properly:

- Check the polarity + - of the batteries (Dry-Cell)
- Check if the batteries are drained.
- Check if remote sensor is blocked by obstacles.
- Check if there is any fluorescent lighting nearby.

**Dispose of batteries according to local environmental regulations. Do not put them in the household trash.**

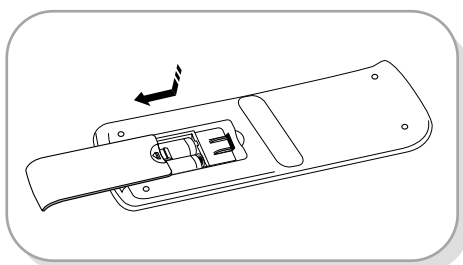

### To determine whether your television is compatible, follow the instructions below.

1. Switch your television on.
2. Point the remote control towards the television.
3. Press and hold the STANDBY/ON button and enter the two-figure code corresponding to the brand of your television, by pressing the appropriate number buttons.

#### Controllable TV Codes

BRAND	BUTTON
SAMSUNG	01, 02, 03, 04, 05, 06, 07, 08, 09
AIWA	82
ANAM	10, 11, 12, 13, 14, 15, 16, 17, 18
BANG & OLUFSEN	57
BLAUPUNKT	71
BRANDT	73
BRIONVEGA	57
CGE	52
CONTINENTAL EDISON	75
DAEWOO	19, 20, 23, 24, 25, 26, 27, 28, 29, 30, 31, 32, 33, 34
EMERSON	64
FERGUSON	73
FINLUX	06, 49, 57
FORMENTI	57
FUJITSU	84
GRADIENTE	70
GRUNDIG	49, 52, 71
HITACHI	60, 72, 73, 75
IMPERIAL	52
JVC	61, 79
LG	06, 19, 20, 21, 22, 78
LOEWE	06, 69
LOEWE OPTA	06, 57
MAGNAVOX	40
METZ	57
MITSUBISHI	06, 48, 62, 65
MIVAR	52, 77
NEC	83
NEWSAN	68
NOBLEX	66
NOKIA	74
NORDMENDE	72, 73, 75
PANASONIC	53, 54, 74, 75
PHILIPS	06, 55, 56, 57
PHONOLA	06, 56, 57
PIONEER	58, 59, 73, 74
RADIOLA	06, 56
RADIOMARELLI	57
RCA	45, 46
REX	74
SABA	57, 72, 73, 74, 75
SALORA	74
SANYO	41, 42, 43, 44, 48
SCHNEIDER	06

BRAND	BUTTON
SELECO	74
SHARP	36, 37, 38, 39, 48
SIEMENS	71
SINGER	57
SINUDYNE	57
SONY	35, 48
TELEAVA	73
TELEFUNKEN	67, 73, 75, 76
THOMSON	72, 73, 75
THOMSON ASIA	80, 81
TOSHIBA	47, 48, 49, 50, 51, 52
WEGA	57
YOKO	06
ZENITH	63

**Result:** If your television is compatible with the remote control, it will switch off.

It is now programmed to operate with the remote control.



NOTE

- If several codes are indicated for your television brand, try each one in turn until you find one that works.
- If you replace the remote control's batteries, you must set the brand code again.

#### Then you can control the television using the following buttons after the TV button.

Button	Function
STANDBY/ON	Used to switch the television on and off.
INPUT	Used to select an external source.
TV VOL(+ or -)	Used to adjust the volume of the television.
PROG ( ^ or v )	Used to select the desired channel.
TV MUTE	Used to toggle the sound on and off.
0-9	Used to input number directly.



NOTE

- The various functions will not necessarily work on all televisions. If you encounter problems, operate the television directly.

## Description

### Front panel (DVD-R120)

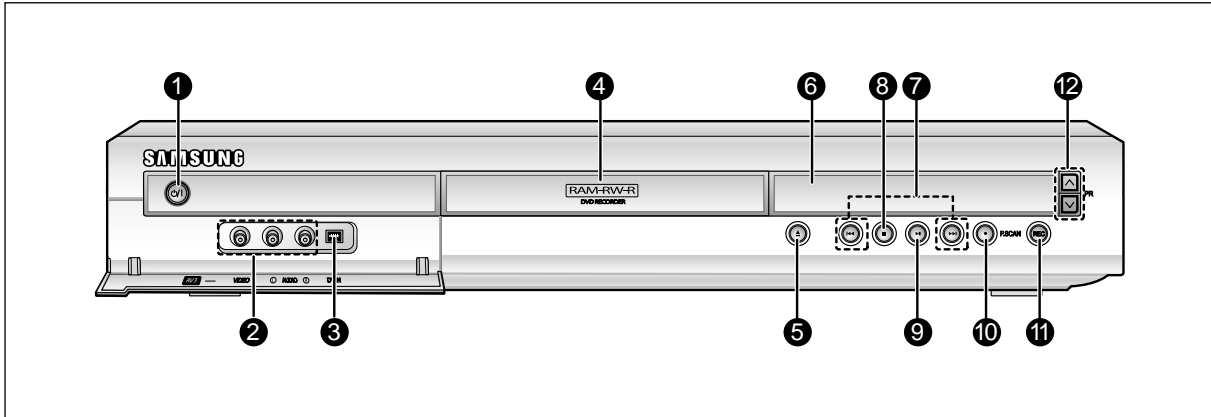

- |   |  |
|---|--|
| <ol style="list-style-type: none"> <li>1. <b>STANDBY/ON</b><br/>Turns the recorder on and off.</li> <li>2. <b>AV3 INPUT</b><br/>Connect external equipment.</li> <li>3. <b>DV-INPUT</b><br/>Connect external digital equipment with a DV jack. (such as a camcorder)</li> <li>4. <b>DISC TRAY</b><br/>Opens to accept a disc.</li> <li>5. <b>OPEN/CLOSE</b><br/>Opens and closes the disc tray.</li> <li>6. <b>DISPLAY</b><br/>Displays the playing status, title/ chapter/ time, etc.</li> </ol> | <ol style="list-style-type: none"> <li>7. <b>SEARCH/SKIP</b><br/>Goes to the next title/chapter/track or goes back to the previous title/chapter/track.</li> <li>8. <b>STOP</b><br/>Stops disc playback.</li> <li>9. <b>PLAY/PAUSE</b><br/>Plays a disc or pauses playback or recording.</li> <li>10. <b>P.SCAN</b><br/>Selects the progressive scan mode.</li> <li>11. <b>REC</b><br/>Starts recording.</li> <li>12. <b>PR (^v)</b><br/>Select TV preset Channels.<br/>Same as <b>PROG</b> button on the remote control.</li> </ol> |
|---|--|

### Front Panel Display (DVD-R120)

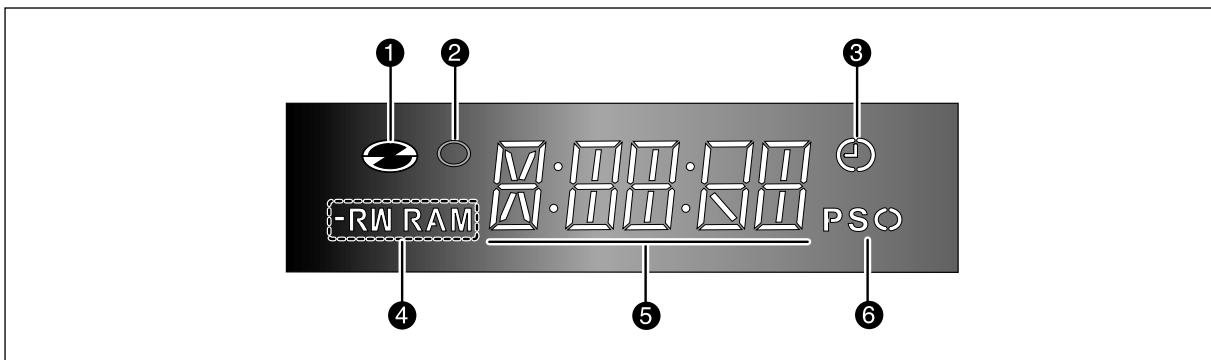

- |   |  |
|---|--|
| <ol style="list-style-type: none"> <li>1. Lights when a disc is loaded.</li> <li>2. Lights in the record mode.</li> <li>3. Lights to indicate the timer record mode.</li> </ol> | <ol style="list-style-type: none"> <li>4. Lights when a -R/RW/RAM disc is loaded.</li> <li>5. Playing time/clock/current status indicator.</li> <li>6. Lights in the progressive scan mode.</li> </ol> |
|---|--|

## Front panel (DVD-R121)

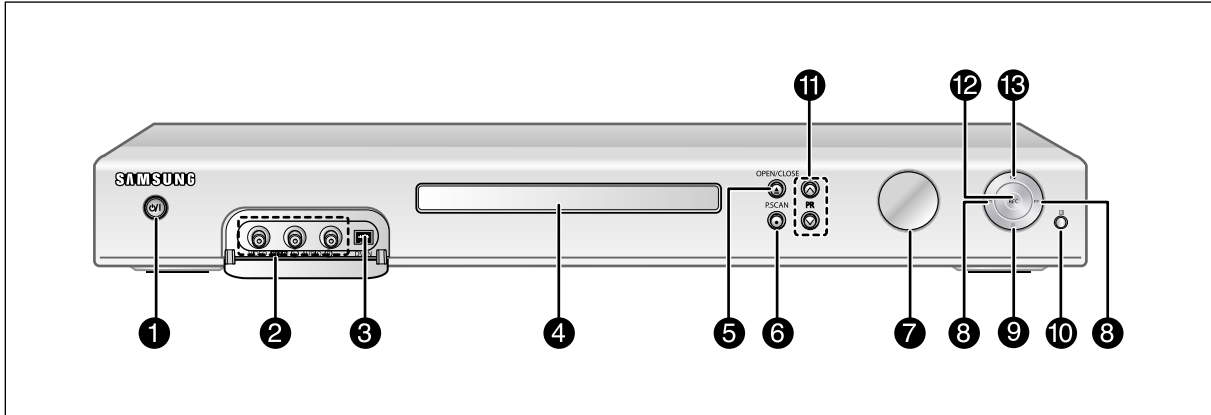

- |   |  |
|---|--|
| <ol style="list-style-type: none"> <li><b>1. STANDBY/ON</b><br/>Turns the recorder on and off.</li> <li><b>2. AV3 INPUT</b><br/>Connect external equipment.</li> <li><b>3. DV-INPUT</b><br/>Connect external digital equipment with a DV jack. (such as a camcorder)</li> <li><b>4. DISC TRAY</b><br/>Opens to accept a disc.</li> <li><b>5. OPEN/CLOSE</b><br/>Opens and closes the disc tray.</li> <li><b>6. P.SCAN</b><br/>Selects the progressive scan mode.</li> </ol> | <ol style="list-style-type: none"> <li><b>7. DISPLAY</b><br/>Displays the playing status, title/ chapter/ time, etc.</li> <li><b>8. SEARCH/SKIP</b><br/>Goes to the next title/chapter/track or goes back to the previous title/chapter/track.</li> <li><b>9. STOP</b><br/>Stops disc playback.</li> <li><b>10. Remote Control Receiver</b></li> <li><b>11. PR (^v)</b><br/>Select TV preset Channels.<br/>Same as <b>PROG</b> button on the remote control.</li> <li><b>12. REC</b><br/>Starts recording.</li> <li><b>13. PLAY/PAUSE</b><br/>Plays a disc or pauses <b>playback</b>.</li> </ol> |
|---|--|

## Front Panel Display (DVD-R121)

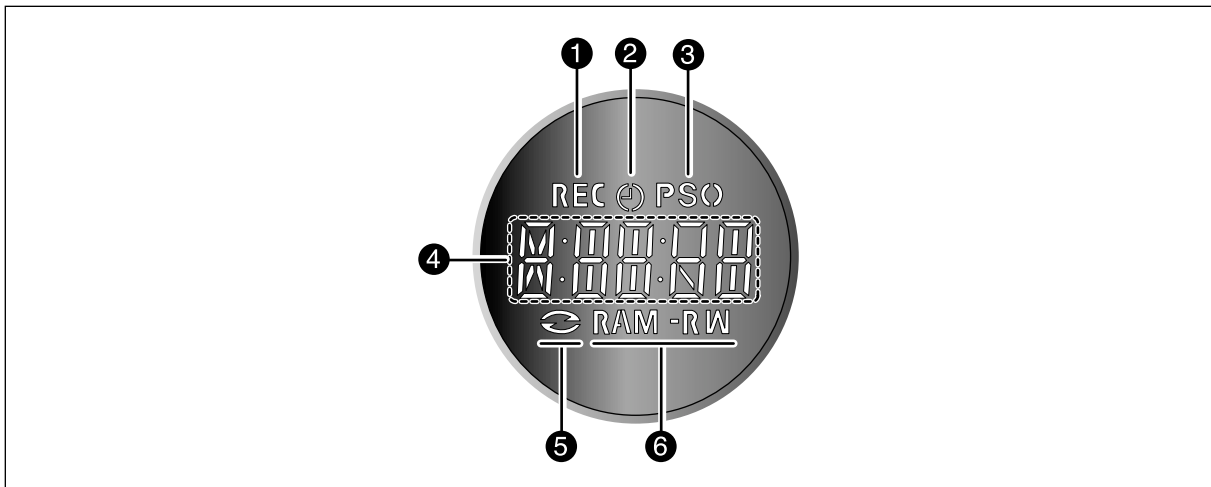

- |  |   |
|--|---|
| <ol style="list-style-type: none"> <li>1. Lights in the record mode.</li> <li>2. Lights to indicate the timer record mode.</li> <li>3. Lights in the progressive scan mode.</li> </ol> | <ol style="list-style-type: none"> <li>4. Playing time/clock/current status indicator.</li> <li>5. Lights when a disc is loaded.</li> <li>6. Lights when a -R/RW/RAM disc is loaded.</li> </ol> |
|--|---|

## Rear Panel

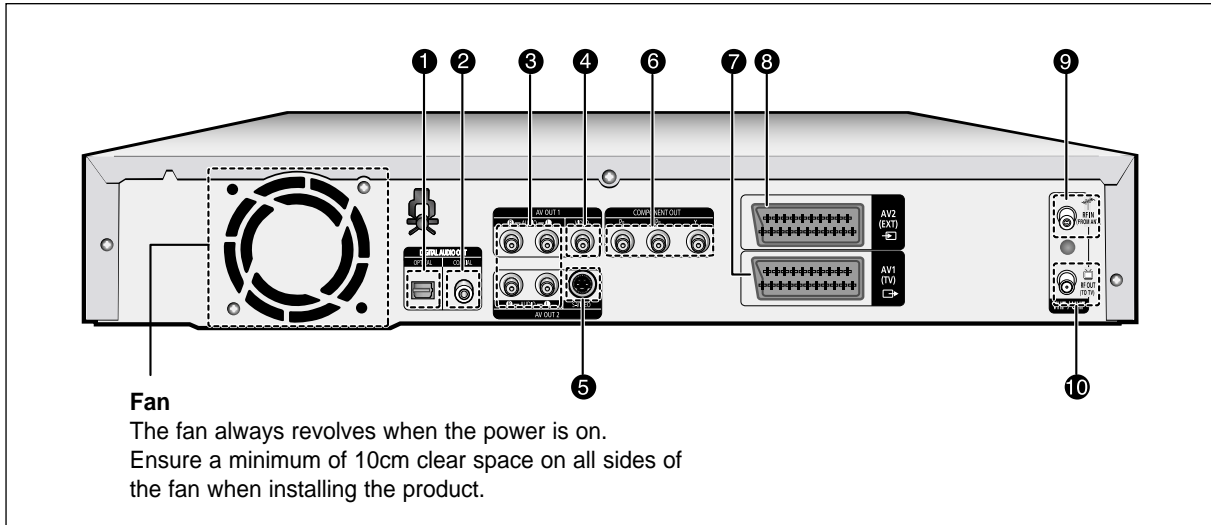

### 1. DIGITAL AUDIO OUT(OPTICAL)

Connects to an amplifier having a digital optical audio input jack.

### 2. DIGITAL AUDIO OUT(COAXIAL)

Connects to an amplifier having a digital coaxial audio input jack.

### 3. AUDIO OUT

Connects to the audio input of external equipment using audio cables.

### 4. VIDEO OUT

Connects the input of external equipment using a Video cable.

### 5. S-VIDEO OUT

Connects the input of external equipment using an S-Video cable.

### 6. COMPONENT VIDEO OUT

Connects to equipment having Component video output.

### 7. AV1(TV) OUTPUT SCART Connector

### 8. AV2(EXT) INPUT SCART Connector

### 9. In from aerial connector

### 10. Out to TV connector



#### NOTE

- The Antenna connection does not pass output signal of DVD. To watch a DVD on your TV, you must connect audio/video cables.

## Tour of the Remote Control

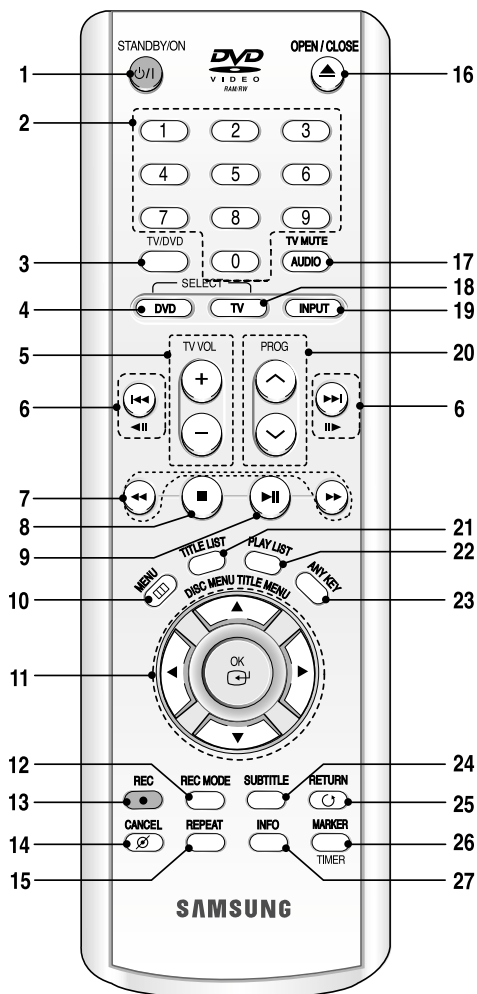

1. **STANDBY/ON Button**
2. **Number Buttons**
3. **TV/DVD Button**  
You can not use this button.
4. **DVD Button**  
Press this when you use a DVD Recorder.
5. **TV VOL Buttons**  
TV volume adjustment.
6. **Reverse/Forward Skip Buttons**  
Press to skip a disc backwards or forwards. These buttons also function as STEP buttons. Each press will play one-frame forward or reverse (see page 55).
7. **Reverse/Forward Search Buttons**  
Press to search a disc backwards or forwards.
8. **Stop Button**  
Press to stop a disc.
9. **Play/Pause Button**  
Press to play/pause a disc.

10. **MENU Button**  
Brings up the DVD recorder's setup menu.
11. **OK/DIRECTION Buttons (▲/▼/◀/▶ Buttons)**
12. **REC MODE Button**  
This will display the recording status. (XP/SP/LP/EP)
13. **REC Button**  
Use to make a recording on DVD-RAM/-RW/-R discs.
14. **CANCEL Button**
15. **REPEAT Button**  
Allows you to repeat a title, chapter, track or disc.
16. **OPEN/CLOSE Button**  
To open and close the disc tray.
17. **AUDIO/TV MUTE Button**  
Use this to access various audio functions on a disc. (DVD mode)  
This operates as Sound Mute. (TV mode)
18. **TV Button**  
Press this to operate TV.
19. **INPUT Button**  
Select line input signal in external input mode (PROG, AV input or DV INPUT)
20. **PROG Button**  
Select preset channels in a specific order. Same as **PR** buttons in front panel.
21. **TITLE LIST/DISC MENU Button**  
Use this to enter the View Recording list/Disc menu.
22. **PLAY LIST/TITLE MENU Button**  
Use this to return to the Title menu, or to view the recorded files list.
23. **ANYKEY Button**  
Use this to view the status of the disc that is being played.
24. **SUBTITLE Button**  
Press this to switch the DVD's subtitle language.
25. **RETURN Button**  
Returns to a previous menu.
26. **MARKER/TIMER Button**  
Use this to bookmark a position while playing a disc.  
Press to directly enter the Timer Recording Mode menu while stopping a disc.
27. **INFO Button**  
This will display current settings or disc status.



# Connecting & Setting Up

This section involves various methods of connecting the DVD Recorder to other external components and required initial setting modes.

Quick Overview.....	17
Connecting the DVD-Recorder.....	18
Additional connections .....	18
Antenna + DVD Recorder + external decoder box + TV .....	19
Other type of connecting the Video output cable.....	19
Other type of connecting the Audio output cable.....	21
Connecting to AV3 IN, DV input jack.....	23

## Quick Overview

A Quick Overview presented in this guide will give you enough information to start using the recorder.

### Connecting the DVD-Recorder



#### Additional connections



#### Antenna + DVD Recorder + external decoder box + TV



#### Other type of connecting the Video output cable



#### Other type of connecting the Audio output cable



#### Connecting to AV3 IN, DV input jack

## Connecting the DVD-Recorder

You can connect your DVD Recorder to the television using the SCART cable if the appropriate input is available on the television.

1. Connect the RF cable as shown.
2. Connect one end of the SCART cable to the AV1 socket on the rear of the DVD Recorder.
3. Plug the other end into the appropriate connector on the television.
4. Plug in the DVD Recorder and TV
5. Turn on the DVD Recorder and TV.
6. Press the INPUT button on your TV remote control until the Video signal from the DVD Recorder appears on the TV screen.

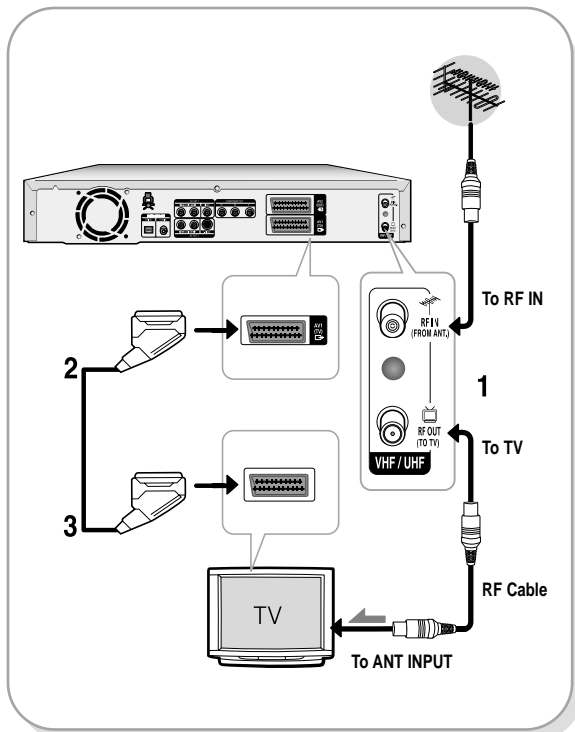

- The RF cable connection of this product sends only signals of TV. You must connect SCART cable or Audio/Video cables to watch a DVD from your DVD Recorder.
- TV mode  
Press the TV/DVD button on remote control, then "TV" appear on Front LED display (or turn off DVD Recorder). Then you can watch programmes received through RF cable.

## Additional connections

You can connect your DVD Recorder to a satellite or digital tuner.

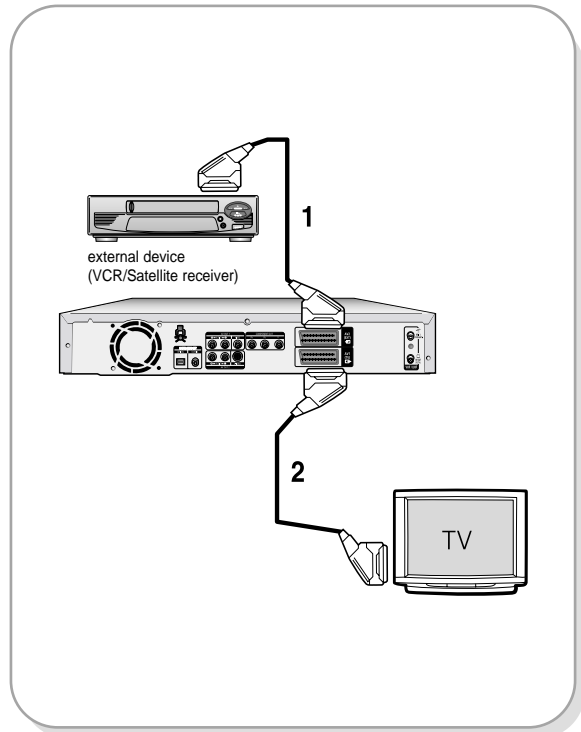

### - DVD mode

1. Connect the AV2 connector of DVD Recorder and VCR/Satellite receiver or digital tuner using a SCART cable.
2. Connect the AV1 connector to the SCART AV connector on TV.
3. Turn on the DVD Recorder, VCR/Satellite receiver or digital tuner and TV.
4. Set Input mode on AV2.

### - TV mode

1. Press the TV/DVD button on remote control, then "TV" appear on Front LED display. (or turn off DVD Recorder.)
2. You can watch programmes from a satellite or digital tuner connected to this DVD Recorder, even when the DVD Recorder is turned off.

## Antenna + DVD Recorder + external decoder box + TV

If you connect external decoder box to DVD recorder, you can record scrambled channels (CANAL+or Premiere broadcasts) received through the built-in TV tuner in DVD Recorder.

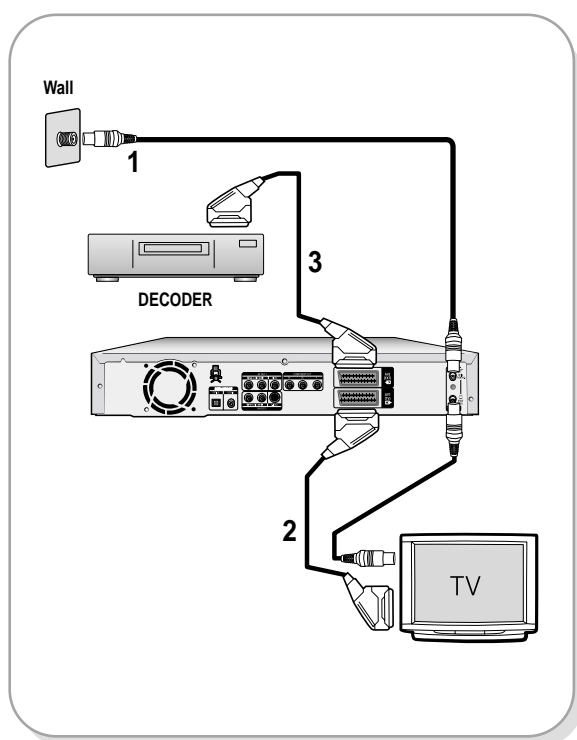

1. Connect RF antenna cables as shown.
2. Connect the AV1 connector on this recorder to the SCART AV connector on TV using a SCART cable.
3. Connect the AV2 connector to a SCART AV connector on decoder box.
4. To watch or record PAY-TV Canal Plus programmes, set your DVD Recorder to receive the channels using the on-screen display. (Refer to page 28)

## Other type of connecting the Video output cable

There are several ways to output video signal not using scart cables. Select one of the following video connecting that best suits you below.

- **Case 1** : Connecting to a Video (Composite) output jack
- **Case 2** : Connecting to an S-Video output jack
- **Case 3** : Component Video output jacks

### S-Video, Component video and Progressive Output Modes

- S-Video and Component video output are available only if your TV supports S-Video input or Component video input, respectively. If S-Video or Component video output does not work, check the TV connections and the TV input selection settings.
- Compared to standard interlaced video, progressive scan doubles the amount of video lines fed to your TV, resulting in a more stable, flicker-free, clear image than interlaced video.  
This is only available with TVs that support progressive scan.
- Progressive Scan Output (576p)  
Consumers should note that not all high definition television sets are fully compatible with this product and may cause artifacts to be displayed in the picture, in case of 576 progressive scan picture problems, It is recommended that the user switch the connection to the 'standard definition' output. If there are questions regarding our TV set compatibility with this model 576p DVD Recorder, please contact our customer service centre.

### Case 1 : Connecting to a Video (Composite) output jack

1. Connect a video(yellow) cable between the VIDEO (yellow) OUT jack on DVD Recorder and VIDEO (yellow) INPUT jack on your TV (or AV amplifier).
  - You will enjoy regular quality images.
2. Connect audio cables (white and red) between the AUDIO OUT jacks on the DVD Recorder and AUDIO IN jacks on TV (or AV amplifier).

(See page 21 to 22)

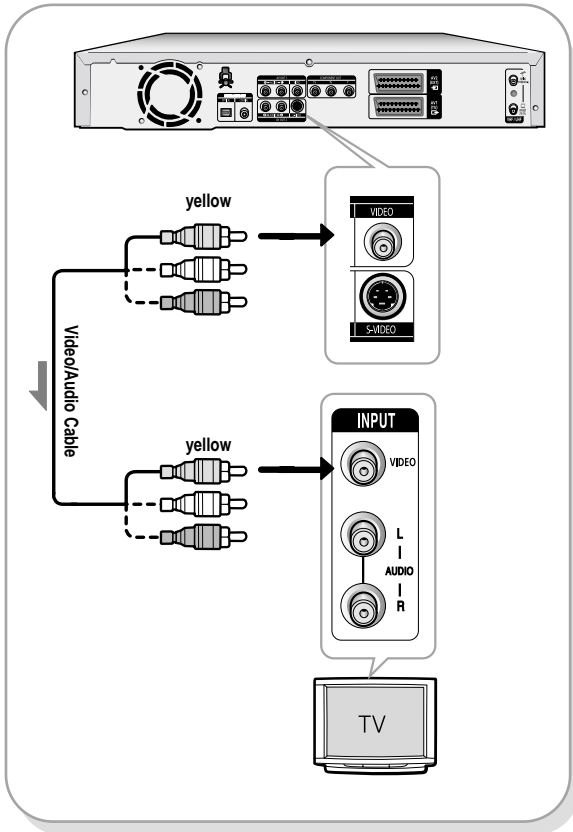

### Case 2 : Connecting to an S-Video output jack

1. Connect an S-Video cable (not included) between the S-VIDEO OUT jack on DVD Recorder and S-VIDEO INPUT jack on your TV (or AV amplifier).
  - You will enjoy high quality images.
2. Connect audio cables (white and red) between the AUDIO OUT jacks on DVD Recorder and AUDIO IN jacks on TV (or AV amplifier).

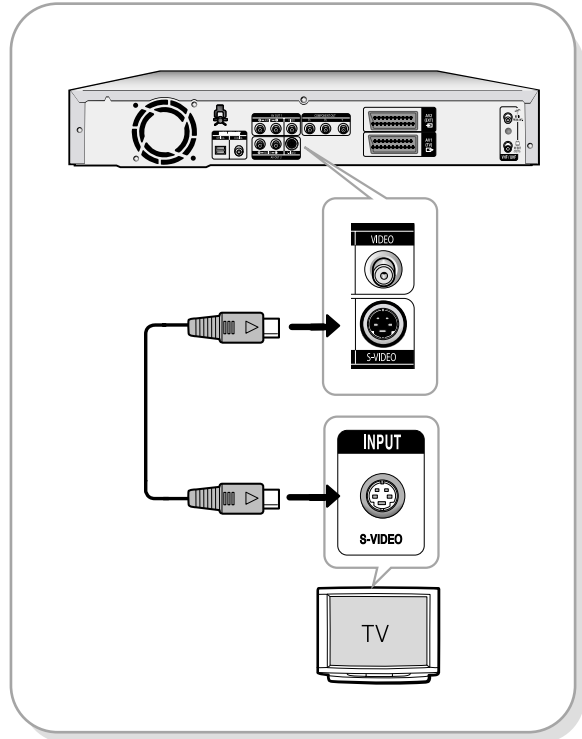

## Case 3 : Component Video output jacks

1. Connect Component video cables(not supplied) between the COMPONENT OUT(Y,P<sub>B</sub>,P<sub>R</sub>) jacks on DVD Recorder and COMPONENT IN(Y,P<sub>B</sub>,P<sub>R</sub>) jacks on your TV.
2. Connect audio cables (white and red) between the AUDIO OUT jacks on the DVD Recorder and AUDIO IN jacks on TV (or AV amplifier). (See pages 21 to 22).
3. After connecting, refer to the page 35 to 36.
  - You will enjoy high quality and accurate color reproduction images.

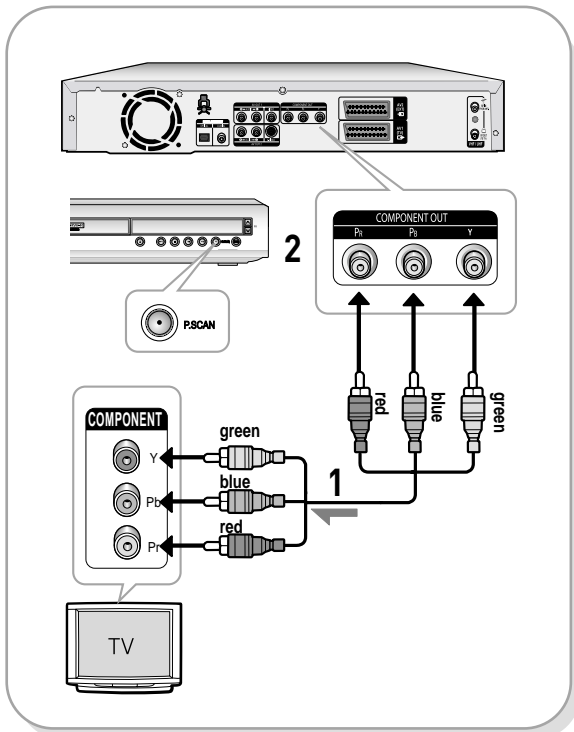

NOTE

- Make sure that the color coded connections match. The Y, P<sub>B</sub>, P<sub>R</sub> component output jacks of your DVD Recorder must be connected to the exact corresponding component input jacks on your TV.
- Progressive setting is only available when the Video Out is set to Component. (See page 36)

## Other type of connecting the Audio output cable

There are several ways to output audio signal not using scart cables. Select the audio connection that best suits you below.

- **Case 1** : Connecting to your TV
- **Case 2** : Connecting to a stereo amplifier with AV output jacks
- **Case 3** : Connecting to an AV amplifier with a digital output jack

Manufactured under license from Dolby Laboratories. "Dolby" and the double-D symbol are trademarks of Dolby Laboratories.

"DTS" and "DTS Digital Out" are trademarks of Digital Theater Systems, Inc.

## Case 1 : Connecting to your TV

If your TV has audio input jacks, use this connection.

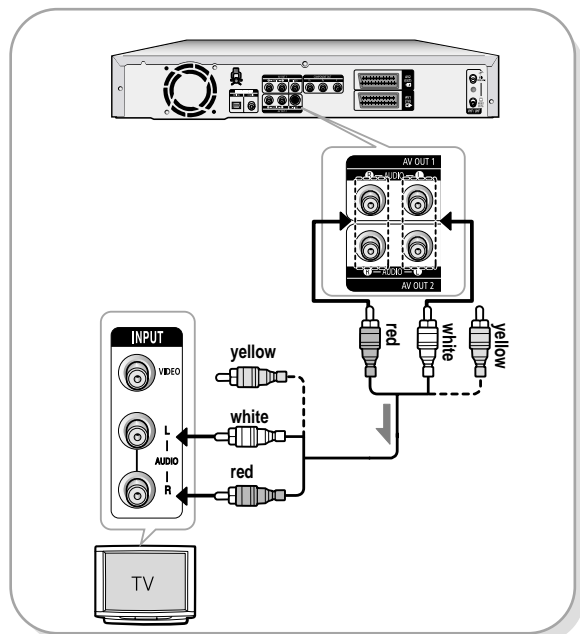

## Case 2 : Connecting to a stereo amplifier with AV output jacks

If your stereo amplifier only has AUDIO INPUT jacks(L and R), use the AUDIO OUT jacks.

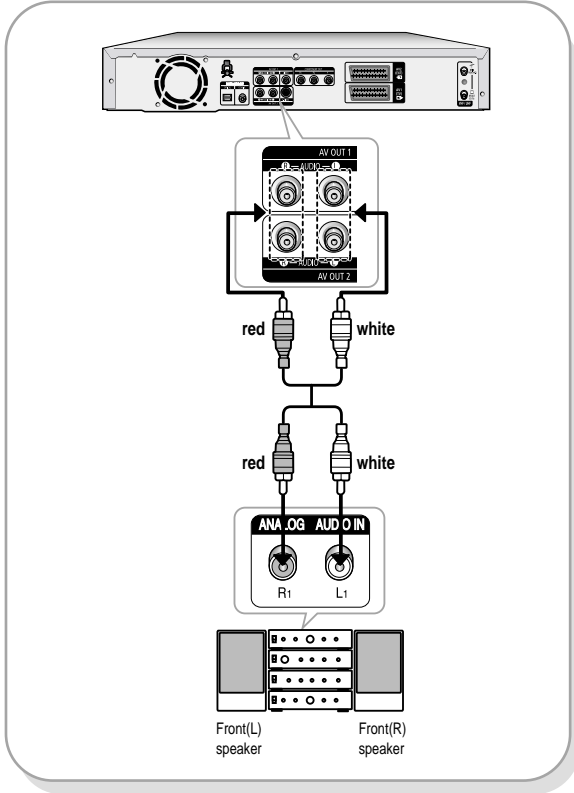

## Case 3: Connecting to an AV amplifier with a digital output jack

If your AV amplifier has a Dolby Digital, MPEG2 or DTS decoder and a digital input jack, use this connection. To enjoy Dolby Digital, MPEG2 or DTS sound, you will need to set up the audio settings. (See page 34)

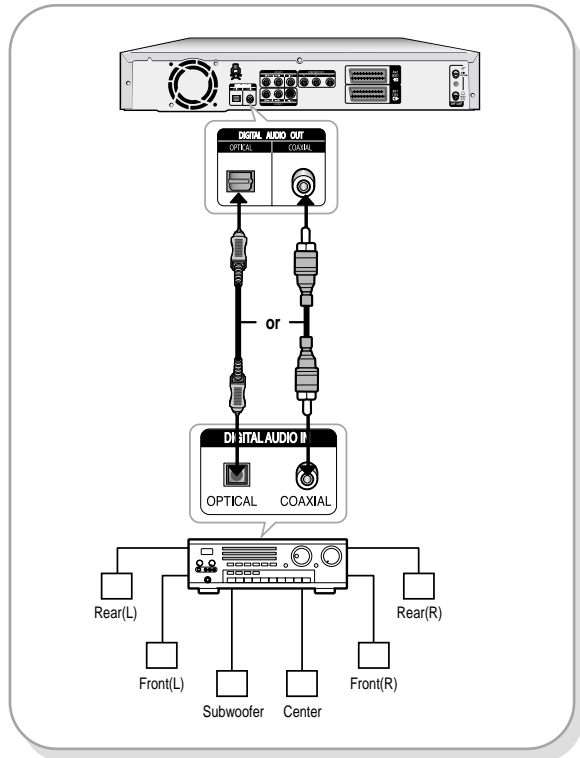

## Connecting to AV3 IN, DV input jack

This allows you to connect your DVD Recorder to other external devices and view or record their outputs.

- **Case 1** : Connecting a VCR, Set-Top Box(STB), DVD player or Camcorder to the AV3 IN jacks
- **Case2** : Connecting a DV Device to the DV IN jack

### Case 1 : Connecting a VCR, Set-Top Box(STB), DVD player or Camcorder to the AV3 IN jacks

Connecting a VCR or external device to AV3 IN jacks of the DVD Recorder.

You can record from connected equipment (VCR, STB, DVD player or Camcorder).

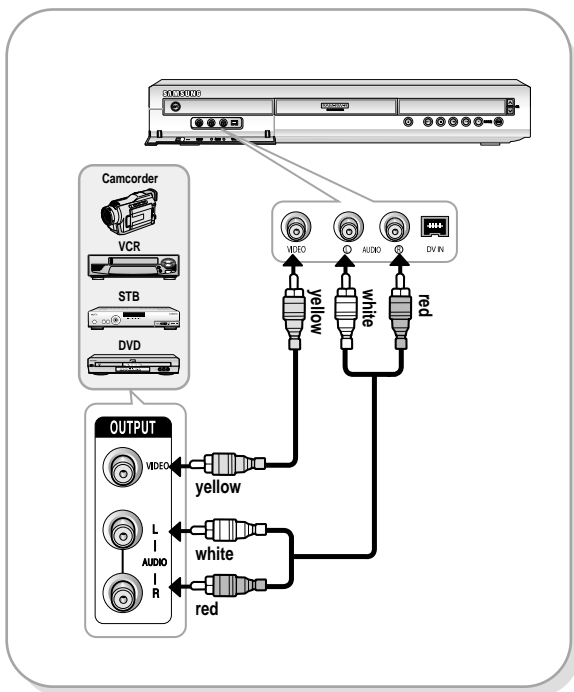

 NOTE

- AV 3 in selection will be automatically done. If the input is not selected automatically, use INPUT button to select proper input.
- Copy protected content cannot be recorded.

### Case 2 : Connecting a Camcorder to the DV IN jack

If your digital camcorder has a DV output jack, connect it to the DV input jack of your DVD Recorder.

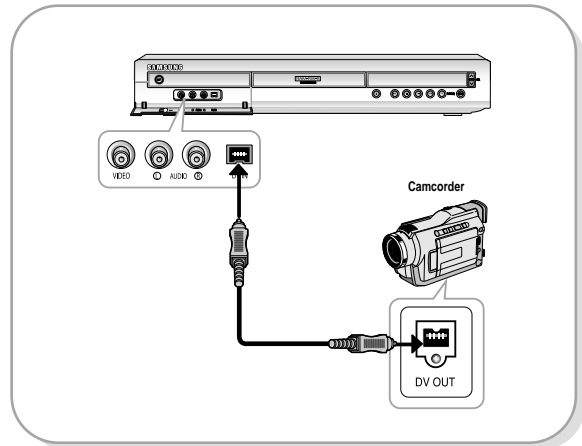

 NOTE

- If the input is not selected automatically, use INPUT button to select proper input.

# System Setup

On-Screen Menu Navigation .....	24
Plug & Auto Setup .....	25
Setting the Clock .....	26
Presetting Channels with the Auto Setup function .....	27
Presetting Channels with the Manual Setup function .....	28
Setting up the Language Options .....	29
EP Mode Time Setting .....	30
Automatic Chapter Creation .....	31
Setting up the Front Display Options .....	32
Setting up NICAM Options .....	33
DivX(R) Registration.....	33
Setting up the Audio Options .....	34
Setting up Video Output Options.....	35
Setting up the Progressive scan .....	36
Canceling the Progressive scan.....	36
Setting up the Display(Video) Options .....	37
Setting Up the Parental Control .....	38

## On-Screen Menu Navigation

The on-screen menus allow you to enable or disable various functions on your DVD Recorder. Use the following buttons to open and navigate through the on-screen menus.

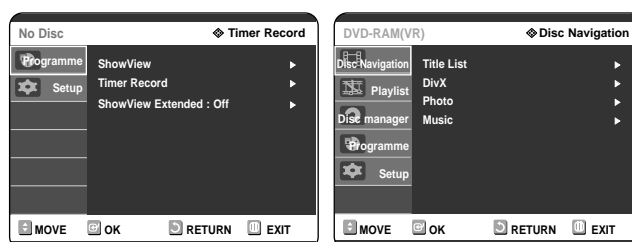

### 1 MENU Button

Press this button on the remote control to open the on-screen MENU.  
Press again to exit the on-screen MENU.

### 2 ▲▼, ◀▶ Buttons

Press these buttons on remote control to move the selection bar ▲▼, ◀▶ to cycle through the menu options.

### 3 OK Button

Press this button on the remote control to confirm any new settings.

### 4 RETURN Button

Press this button on the remote control to return to the Previous MENU screen displayed or to exit the on-screen MENU.



# Plug & Auto Setup

Your DVD Recorder will automatically set itself up when it is plugged in for the first time. TV stations and clock will be stored in memory. The process takes a few minutes. Your DVD Recorder will then be ready for use.

**1** Connect the RF cable as indicated on page 18.  
(Connecting Your DVD Recorder to the TV Using the RF Cable and scart cable.)

**2** Plug the DVD Recorder into the mains.  
"AUTO" in the front panel display flickers.

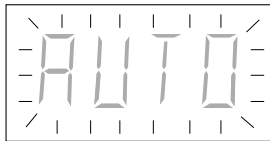

**3** Press a Number button to select the language.



**4** Start the auto setup.

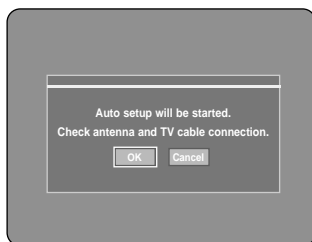

**5** Select "Country" using the **▼▲◀▶** buttons to select your country.

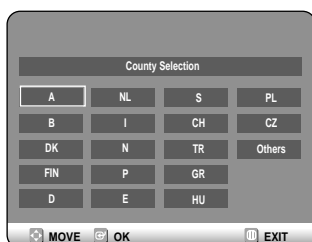

• Refer to following abbreviation table when selecting "Country".

A(Austria)	NL(Netherlands)	S(Sweden)	PL(Poland)
B(Belgium)	I(Italy)	CH(Swiss)	CZ (Czech)
DK(Denmark)	N(Norway)	TR(Turkey)	Others
FIN(Finland)	P(Portugal)	GR(Greece)	
D(Deutschland)	E(Spain)	HU(Hungary)	

• The DVD Recorder searches for the stations according to a preset preference list corresponding to the country that you have selected.

**6** Auto Channel scan will be started.

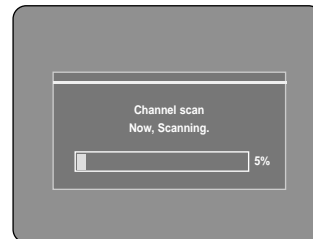

• The number of stations automatically stored by the DVD Recorder depends on the number of stations that it has found.

**7** After Auto Channel Scan is completed, Auto Clock Setting will be started automatically in 10 seconds. If you want to start Auto Clock Setting immediately, press **OK** button. If you do not want to do Auto Clock Setting, press **CANCEL** or **MENU** button.

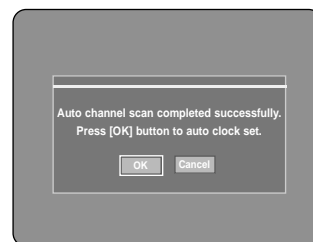

**8** Wait until current date and time are displayed automatically. If you want to exit Auto clock setting, press **MENU** button.

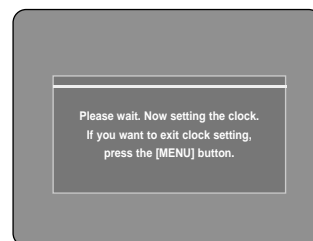

## 9 Check the date and time.

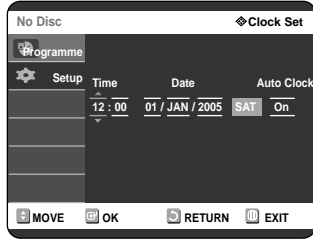

- if it is : Correct, press OK button then the date and time will be saved. If you don't press the OK button, the date and time will be saved automatically after 5 seconds.
- if it is : Incorrect, input correct Time, Date, Year using  $\blacktriangle$  $\blacktriangledown$  $\blacktriangleleft$  $\blacktriangleright$  buttons or number buttons. Press **OK** button then the date and time will be saved. When you need to change clock setting, you can set up it manually. (see page 26)



NOTE

- Now, DVD Recorder is ready for use. Function for "Plug & Auto Setup" is fixed already. So if you want to change this fixed one, you can change it by Presetting the Stations in OSD "Presetting Channels with the Manual setup function" menu. (see page 28)
- Auto Set up function can be performed by pressing  $\blacksquare$  (STOP) on the unit continuously for 5 seconds or more during power off with no disc inserted.

## Setting the Clock

This menu is used to set the current time. You need to set the time to use timer recording.

## 1 With the unit in Stop mode/No Disc mode, press the **MENU** button.

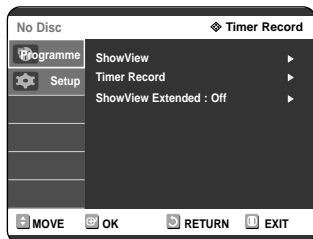

## 2 Press the $\blacktriangle$ $\blacktriangledown$ buttons to select **Setup**, then press the **OK** or $\blacktriangleright$ button.

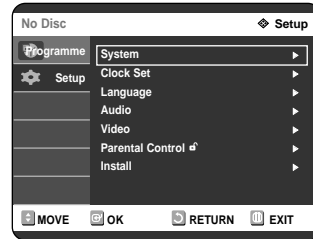

## 3 Press the $\blacktriangle$ $\blacktriangledown$ buttons to select **Clock Set**, then press the **OK** or $\blacktriangleright$ button.

Use navigation  $\blacktriangle$  $\blacktriangledown$  $\blacktriangleleft$  $\blacktriangleright$  buttons to input Time, Date or Year. Use number buttons to input clock data directly.

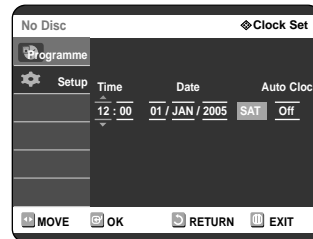

## 4 Press the $\blacktriangle$ $\blacktriangledown$ buttons to select **On** for the Auto Clock.

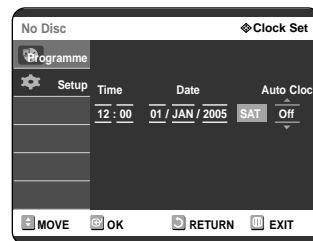

## 5 Press the **OK** button, then the date and time will be saved.

If you don't press the OK button, it will not be saved.



NOTE

- You must have the RF cable connected to set the Auto Clock. See page 18
- The DVD Recorder automatically sets the clock according to the time signal broadcast between the channels PR1 to PR5. If you do not need the Auto clock set function, select Off.

# Presetting Channels with the Auto Setup function

This feature allows you to manually set the DVD Recorder tuner band to Antenna or Cable, whichever you connected to the Antenna In jack during initial setup.

- 1 With the unit in Stop mode/No Disc mode, press the **MENU** button.

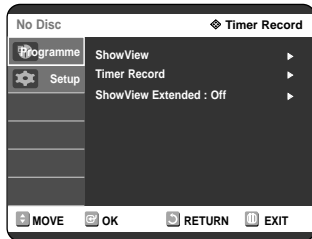

- 2 Press the **▲▼** buttons to select **Setup**, then press the **OK** or **▶** button.

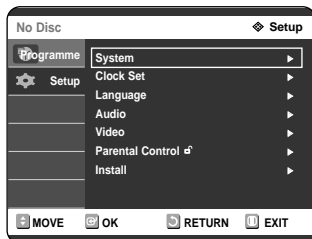

- 3 Press the **▲▼** buttons to select **Install**, then press the **OK** or **▶** button.

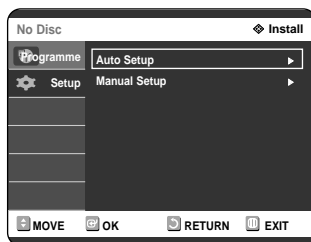

- 4 Press the **▲▼** buttons to select **Auto Setup**, then press the **OK** or **▶** button. The message "Your data will be lost. Press [OK] to continue, [MENU] to exit." is displayed.

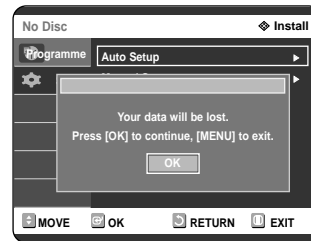

- 5 Press the **▼▲◀▶** buttons to select your "Country".
  - The DVD Recorder searches for the stations according to a preset preference list corresponding to the country that you have selected.

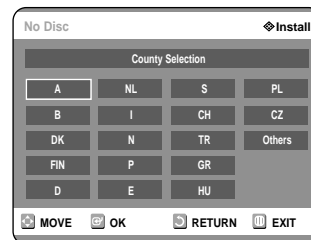

Refer to following table when selecting your country.

A(Austria)	NL(Netherlands)	S(Sweden)	PL(Poland)
B(Belgium)	I(Italy)	CH(Swiss)	CZ (Czech)
DK(Denmark)	N(Norway)	TR(Turkey)	Others
FIN(Finland)	P(Portugal)	GR(Greece)	
D(Deutschland)	E(Spain)	HU(Hungary)	

- 6 Press the **OK** button to continue. If you want to exit, press the **MENU** button.

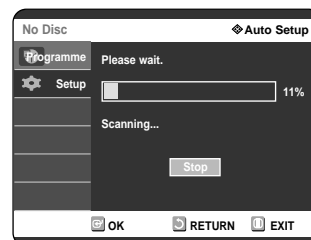

- 7 Channel scan will be started. Press the **OK** button to stop the Auto Setup.

## Presetting Channels with the Manual Setup function

You can add preset channel that Auto Channel Search missed. And you can delete a channel you wish to remove. You can programme the order of channels.

- 1 With the unit in Stop mode/No Disc mode, press the **MENU** button.

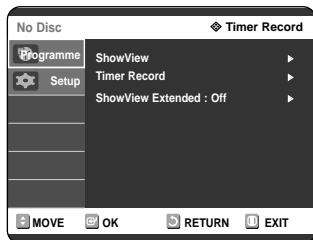

- 2 Press the **▲▼** buttons to select **Setup**, then press the **OK** or **▶** button.

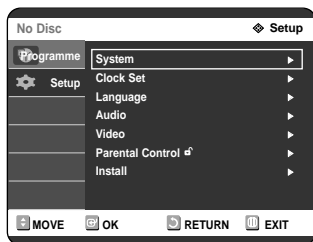

- 3 Press the **▲▼** buttons to select **Install**, then press the **OK** or **▶** button.

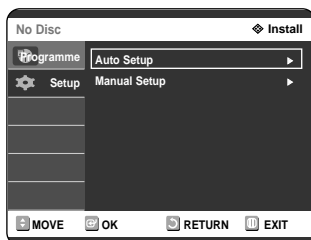

- 4 Press the **▲▼** buttons to select **Manual Setup**, then press the **OK** or **▶** button.

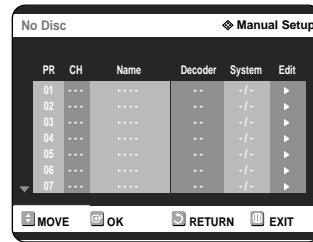

- 5 Press the **▲▼** buttons to select a **PR** (programme) you wish to edit, delete, or swap, then press the **OK** or **▶** button. Select **Edit**, **Delete** or **Swap**.

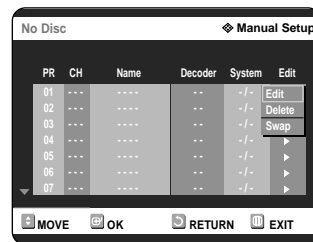

- **In case of Edit** : you can add or edit PR(programme) After change PR informations(CH, Name, Decoder, MFT), select **Save**, then press the **OK** button.

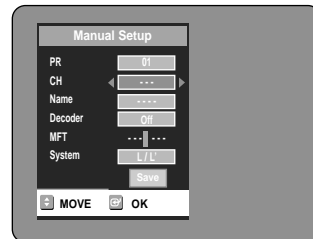

- **CH** : Tune the channel using **◀▶** buttons.
- **Name** : Display station name automatically detected in broadcasting signal. If not detected, you can edit name by using **▲▼◀▶** buttons.
- **Decoder** : If you set on, you can record scrambled channels using external decoder box. Before setting on, refer to connecting external decoder box in the page 19.
- **MFT** : You can tune up the channel frequency better using **◀▶** buttons.
- **System** : You can select broadcasting system of the receivable channel (B/G or L/L')

- **In case of Delete** : the channel information of selected PR(programme) will be removed.

- **In case of Swap** : You can swap the channel information of two PR(programme). For example, if you wish to swap PR2 and PR5, select swap at PR2, then press the **OK** or **▶** button at PR5.

# Setting up the Language Options

If you set the audio, subtitle, disc menu, on-screen menu, DivX subtitle language in advance, they will come up automatically every time you watch a movie.

If the selected language is not recorded on the disc, the original pre-recorded language is selected.

- 1 With the unit in Stop mode/No Disc mode, press the **MENU** button.

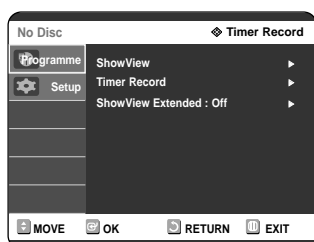

- 2 Press the **▲▼** buttons to select **Setup**, then press the **OK** or **▶** button. You can't use the Setup functions during disc playback.

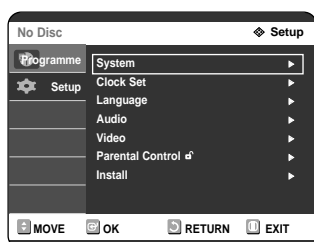

- 3 Press the **▲▼** buttons to select **Language**, then press the **OK** or **▶** button. Language setup menu will be displayed.

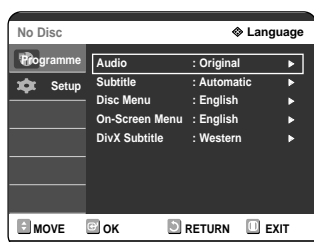

- 4 Press the **▲▼** buttons to select the desired language option, then press the **OK** or **▶** button.

- **Audio Language:** For the speaker sound.
- **Subtitle Language:** For the disc subtitles.
- **Disc Menu Language:** For the disc menu contained on the disc
- **On-Screen Menu Language:** For the Player Menu of your DVD Recorder
- **DivX Subtitle:** Selecting a supported DivX subtitle language by region.

Western	English, Breton, Catalan, Danish, Dutch, Faroese, Finnish, French, Gaelic, German, Icelandic, Irish, Italian, Norwegian, Portuguese, Spanish and Swedish
Central	English, Albanian, Croatian, Czech, Hungarian, Polish, Romanian, Slovak, Slovene and Serbian(Latin)
Greek	English and modern Greek

- 5 Press the **▲▼** buttons to select the desired Language, then press the **OK** or **▶** button.

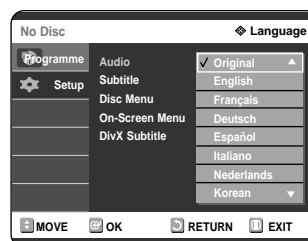

NOTE

- Press the RETURN or **◀** button to return to the previous menu. Press the MENU button to exit the menu.
- The selected language will only appear if it is supported on the disc.
- If the subtitle language is displayed in broken fonts, change DivX Subtitle to the appropriate region. If it still does not work, the format is not supported.

## EP Mode Time Setting

You can select one of four recording modes by pressing the **REC MODE** button repeatedly. EP mode is one of four REC Mode (XP,SP,LP,EP). In EP(Extended Play) mode, you can set recording time to 6 or 8 hours by this setting.

- 1 With the unit in Stop mode/No Disc mode, press the **MENU** button.

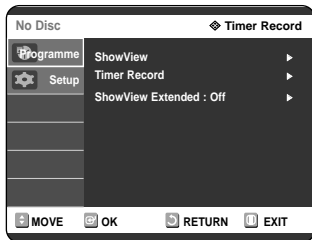

- 2 Press the **▲▼** buttons to select **Setup**, then press the **OK** or **▶** button.

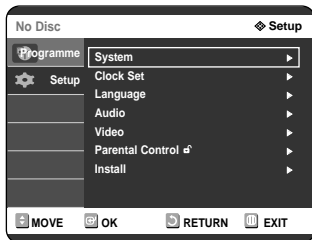

- 3 Press the **▲▼** buttons to select **System**, then press the **OK** or **▶** button. System menu will be displayed.

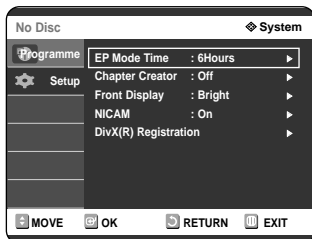

- 4 Press the **▲▼** buttons to select **EP Mode Time**, then press the **OK** or **▶** button.

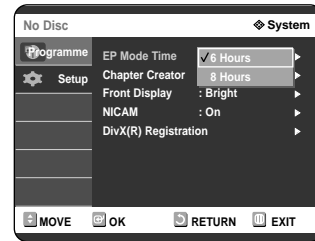

- 5 Press the **▲▼** buttons to select the desired time, then press the **OK** or **▶** button.

# Automatic Chapter Creation

This function only works for DVD-RW (Video Mode) and DVD-R discs.

- 1 With the unit in Stop mode, press the **MENU** button.

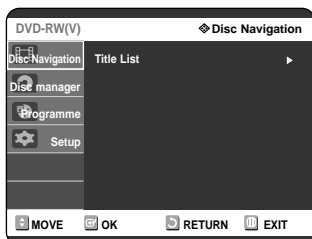

- 2 Press the **▲▼** buttons to select **Setup**, then press the **OK** or **▶** button.

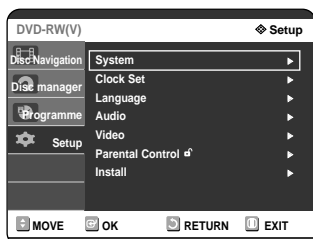

- 3 Press the **▲▼** buttons to select **System**, then press the **OK** or **▶** button. System menu will be displayed.

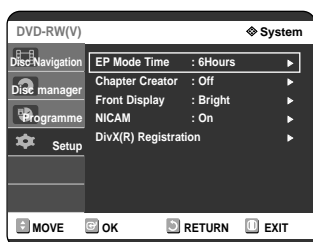

- 4 Press the **▲▼** buttons to select **Chapter Creator**, then press the **OK** or **▶** button.

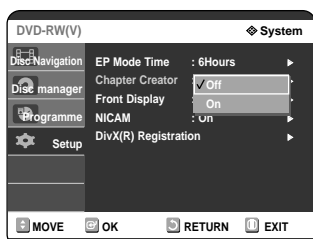

- 5 Press the **▲▼** buttons to select **On** or **Off**, then press the **OK** or **▶** button.
  - Off: Select this option when you do not want (Automatic Chapter Creation).
  - On: Select this option when you want (Automatic Chapter Creation).

- 6 Press the **REC** button to start recording. (See page 43 about how to set recording speed) The message "Do you want to create the chapter menu after this recording?" is displayed.

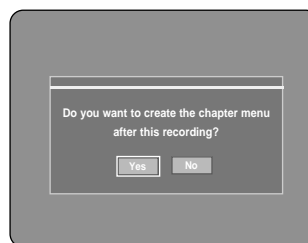

- 7 Press the **◀▶** buttons to select **Yes** and press the **OK** button.

- A new chapter is created according to the selected recording mode. A chapter will be about 5 minutes long in XP and SP, and about 15 minutes long in LP and EP mode.

- 8 Press the **STOP** button to stop recording.

- 9 To display the created chapters, finalise the disc (see page 86) and then press the **DISC MENU** button. The chapter menu will be displayed.

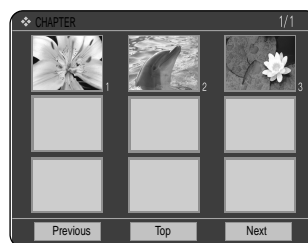

- The Automatic Chapter Creation function does not work during Timer Recording or when you turn the power off.
- DVD-R discs cannot be unfinalised.

# Setting up the Front Display Options

Adjust the brightness of the unit's front panel display.

- 1 With the unit in Stop mode/No Disc mode, press the **MENU** button.

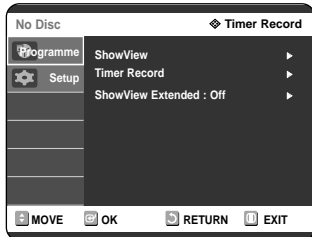

- 2 Press the **▲▼** buttons to select **Setup**, then press the **OK** or **▶** button.

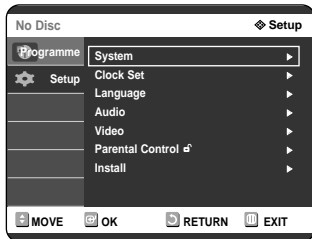

- 3 Press the **▲▼** buttons to select **System**, then press the **OK** or **▶** button. System menu will be displayed.

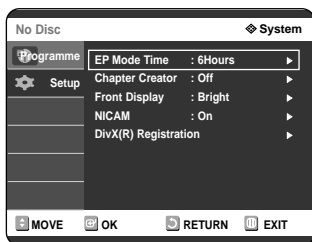

- 4 Press the **▲▼** buttons to select **Front Display**, then press the **OK** or **▶** button.

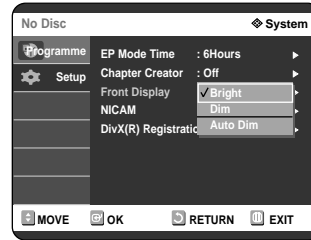

- 5 Press the **▲▼** buttons to select the desired item, then press the **OK** or **▶** button.

- Bright : Makes the Front Panel Display bright.
- Dim : Makes the Front Panel Display dim.
- Auto Dim : Makes the Front Panel Display dim automatically when playing a disc.



## Setting up NICAM Options

NICAM programmes are divided into 3 types. NICAM Stereo, NICAM Mono and Bilingual (transmission in another language). NICAM programmes are always accompanied by a standard mono sound broadcast and you can select the desired sound by setting NICAM on or off.

- 1 With the unit in Stop mode/No Disc mode, press the **MENU** button.

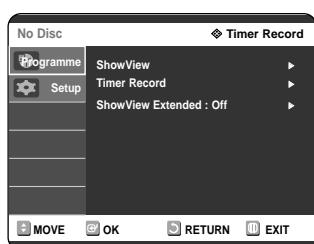

- 2 Press the **▲▼** buttons to select **Setup**, then press the **OK** or **▶** button.

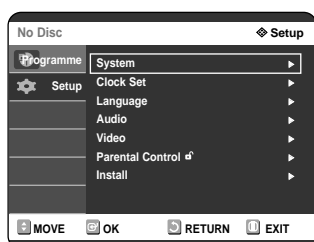

- 3 Press the **▲▼** buttons to select **System**, then press the **OK** or **▶** button. System menu will be displayed.

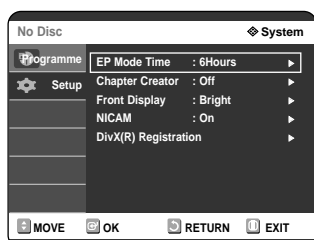

- 4 Press the **▲▼** buttons to select **NICAM**, then press the **OK** or **▶** button.

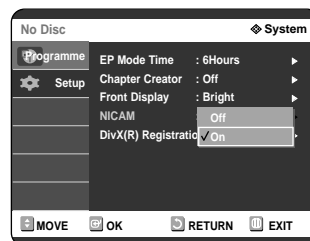

- 5 Press the **▲▼** buttons to select **On** or **Off**, then press the **OK** or **▶** button.

- Off: Only set at this position to record the standard mono sound during a NICAM broadcast if the stereo sound is distorted due to inferior reception conditions.
- On: NICAM mode

## DivX(R) Registration

Please use the Registration code to register this DVD Recorder with the DivX(R) Video On Demand format. To learn more, visit [www.divx.com/vod](http://www.divx.com/vod).

# Setting up the Audio Options

You can connect the DVD Recorder to an external amp or Home Theater.

Allow you to setup the Audio device and sound status depending on the audio system in use.

- 1 With the unit in Stop mode/No Disc mode, press the **MENU** button.

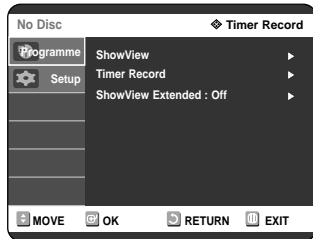

- 2 Press the **▲▼** buttons to select **Setup**, then press the **OK** or **▶** button.

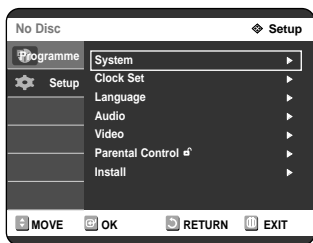

- 3 Press the **▲▼** buttons to select **Audio**, then press the **OK** or **▶** button.  
Audio setup menu will be displayed.

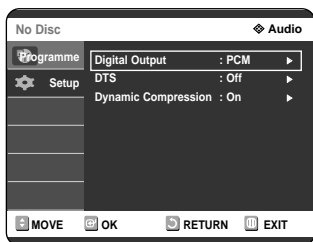

- 4 Press the **▲▼** buttons to select the desired audio option, then press the **OK** or **▶** button.

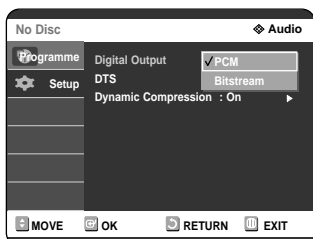

- 5 Press the **▲▼** buttons to select the desired item, then press the **OK** or **▶** button.



NOTE

- Press the RETURN or ◀ button to return to the previous menu.  
Press the MENU button to exit the menu.

## Audio Options

### Digital Output

1. **PCM** : Select this when you have no equipment that can decode Dolby Digital (or MPEG-2) signal. When you play Dolby Digital (or MPEG-2) sound track, the digital output are converted to PCM Stereo.
2. **Bitstream** : Output Dolby Digital (or MPEG-2) audio as bitstream. Select this when your AV receiver or AV amplifier have Dolby Digital (or MPEG-2) Decoder.



NOTE

- Digital output setting is equally applied to both Dolby Digital and MPEG-2 audio. LPCM sound track is always outputted as PCM. It has no relation with Digital Output setting.
- Be sure to select the correct Digital Output or you will hear no sound or loud noise.

### DTS

1. **Off** : Doesn't output DTS signal.  
Select this when your AV receiver or AV amplifier does not have DTS decoder.
2. **On** : Outputs DTS Bitstream via digital output when you play DTS track.  
Select this only when your AV receiver (or AV amplifier) have DTS decoder.



NOTE

- When DTS soundtrack is played, sound does not output from AV Audio Output.

### Dynamic Compression

This is only active when a Dolby Digital signal is detected.

1. **Off** : You can enjoy the movie with the standard Dynamic Range.
2. **On** : When Movie soundtracks are played at low volume or from smaller speakers, the system can apply appropriate compression to make low-level content more intelligible and prevent dramatic passages from getting too loud.

# Setting up Video Output Options

You can enjoy high quality image through RGB or Component video connections.

- 1 With the unit in Stop mode/No Disc mode, press the **MENU** button.

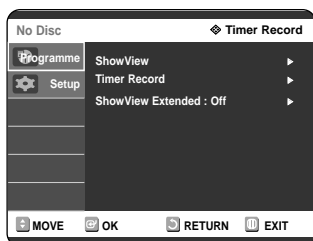

- 2 Press the **▲▼** buttons to select **Setup**, then press the **OK** or **▶** button.

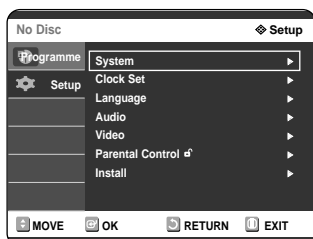

- 3 Press the **▲▼** buttons to select **Video**, then press the **OK** or **▶** button.  
Video setup menu will be displayed.

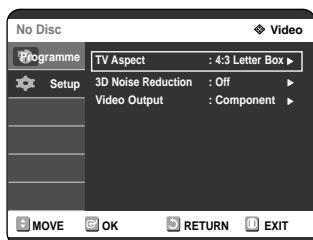

- 4 Press the **▲▼** buttons to select **Video Output**, then press the **OK** or **▶** button.

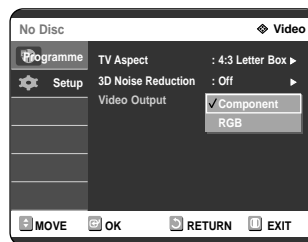

<b>Component</b>	Select this when the Recorder is connected to a TV with Component jack.
<b>RGB</b>	Select this to output RGB signals.

- 5 Press the **▲▼** buttons to select the desired item, then press the **OK** or **▶** button.

In Component mode, you can set video output to Progressive(P.SCAN) or Interlace, see page 36.

Available video output jacks are as follow.

## Available Video Output Jack

Output jack	Setting mode	Component mode		RGB Mode
		P.SCAN off mode (Interface mode)	P.SCAN on mode	
Component Output (Y, Pb, Pr)		0	0 (TV in progressive mode)	X
AV1 Scart	R, G, B	X	X	0
	Composite	0	X	X
AV2 Scart	Composite	0	X	0
Composite Video out		0	X	0
S-Video out		0	X	0

## Setting up the Progressive scan

If the TV supports Progressive Scan, press the **P.SCAN** button on the front of the DVD Recorder to enjoy.

- 1 With the unit in Stop mode, press the **P.SCAN** button on the front of the DVD Recorder.  
The message "Press [Yes] to confirm Progressive scan mode. Otherwise press [No]" will appear. Press the ◀▶ buttons to select **Yes**, and then press the **OK** button.

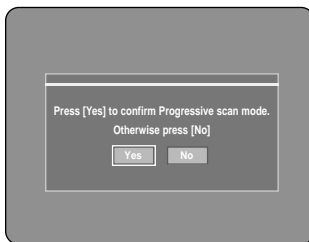

- 2 The message "Please set your TV to Progressive input. To deactivate, press [STOP] key." will appear. Press the **OK** button.



- 3 The message "Video Output Mode Progressive Scan" will appear.

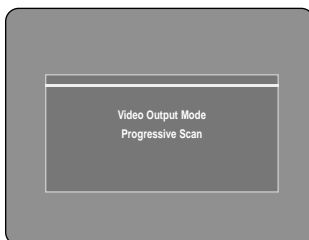

NOTE

- Progressive setting is only available when the Video Out is set to Component.
- If the **P.SCAN** button on the DVD recorder's front panel is pressed during playback, the message "This function is only available in stop mode" appears on the screen.
- Progressive setting is only available when the DVD recorder is in stop mode.

## Canceling the Progressive scan

- 1 With the unit in Stop mode, press the **P.SCAN** button on the front of the DVD Recorder.  
The message "Press [Yes] to confirm Interface scan mode. Otherwise press [No]" will appear. Press the ◀▶ buttons to select **Yes**, and then press the **OK** button.

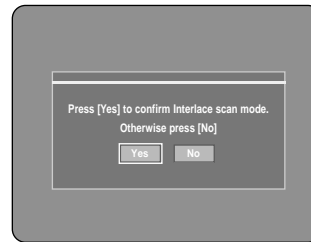

- 2 The message "Please set your TV to Interlace input. To deactivate, press [STOP] key." will appear. Press the **OK** button.



- 3 The message "Video Output Mode Interlace Scan" will appear.

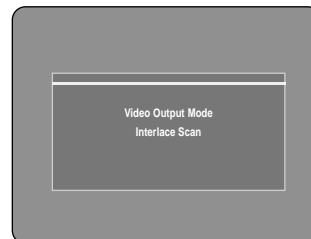

NOTE

- Do not press the **P.SCAN** button if you are using a TV that does not support Progressive mode. Nothing will be displayed on the screen if pressed.
- If you press the **P.SCAN** button by mistake when your TV does not support Progressive mode, you need to release the Progressive mode. To release the Progressive mode, press the **P.SCAN** button on the front panel 3 times. The screen will recover after the **PSO** LED on the front panel display turns off.

# Setting up the Display(Video) Options

This function allows you to setup the TV screen settings.

- 1 With the unit in Stop mode/No Disc mode, press the **MENU** button.

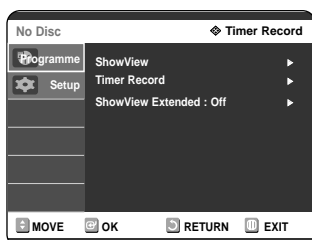

- 2 Press the **▲▼** buttons to select **Setup**, then press the **OK** or **▶** button.

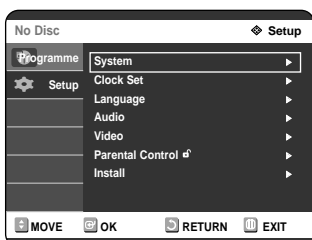

- 3 Press the **▲▼** buttons to select **Video**, then press the **OK** or **▶** button. Video setup menu will be displayed.

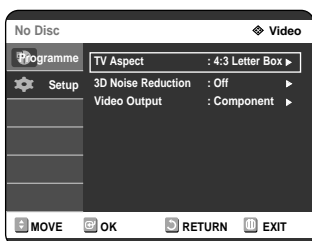

- 4 Press the **▲▼** buttons to select the desired video option, then press the **OK** or **▶** button.

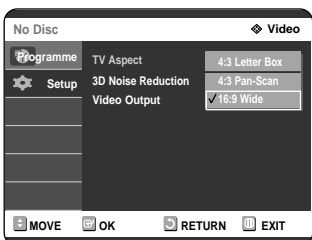

- 5 Press the **▲▼** buttons to select the desired item, then press the **OK** or **▶** button.



NOTE

- Press the RETURN or **◀** button to return to the previous menu. Press the MENU button to exit the menu.

## Display(Video) Options

This function depends on disc type. It may not work for some disc types.

### TV Aspect

Depending on the type of television you have, you may want to adjust the screen setting. (aspect ratio)

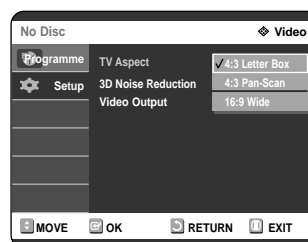

- **4:3 Letter Box** : Select when you want to see the total 16:9 ratio screen DVD supplies, even though you have a TV with a 4:3 ratio screen. Black bars will appear at the top and bottom of the screen.
- **4:3 Pan - Scan** : Select this for conventional size TV when you want to see the central portion of the 16:9 screen. (Extreme left and right side of movie picture will be cut off.)
- **16:9 Wide** : You can view the full 16:9 picture on your widescreen TV.

### 3D Noise Reduction (motion adaptive noise reduction)

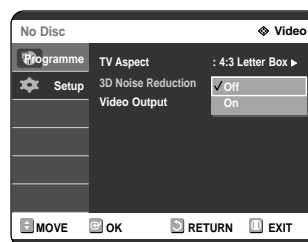

- **On** : Provides a cleaner picture through noise reduction (for recording).
- **Off** : Normal

# Setting up the Parental Control

The Parental Control function works in conjunction with DVDs that have been assigned a rating which helps you control the types of DVDs that your family watches. There are up to 8 rating levels on a disc.



- 1 With the unit in Stop mode/No Disc mode, press the **MENU** button.

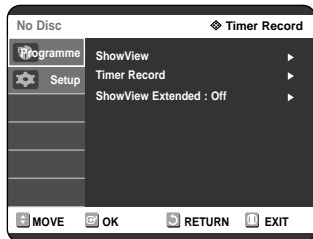

- 2 Press the **▲▼** buttons to select **Setup**, then press the **OK** or **▶** button.

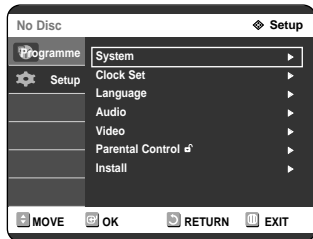

- 3 Press the **▲▼** buttons to select **Parental Control**, then press the **OK** or **▶** button.

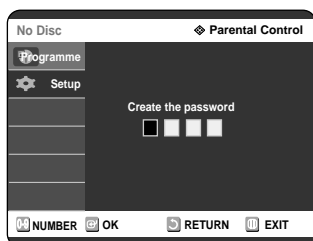

- 4 Enter the 4-digit password using the **0** to **9** buttons on the remote control. The 'Confirm the password.' message will be displayed. Enter your password again.

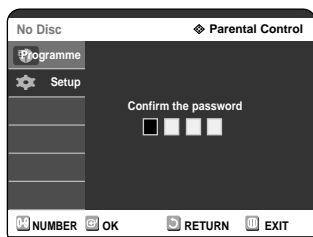

- 5 Press the **OK** or **▶** button to select **Password**.

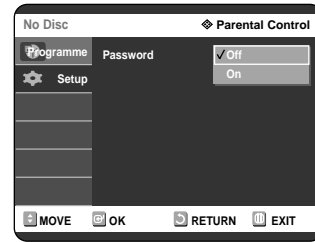

- 6 Press the **▲▼** buttons to select **On** or **Off**, then press the **OK** or **▶** button.



NOTE

- Press the **RETURN** or **◀** button to return to the previous menu. Press the **MENU** button to exit the menu.

## If you forget your password

- 1 Remove the disc.
- 2 Hold down **▶▶I** (FF) on the front panel for 5 seconds or more.

## About the Rating Level

- 1 Press the ▲▼ buttons to select **Rating Level**.

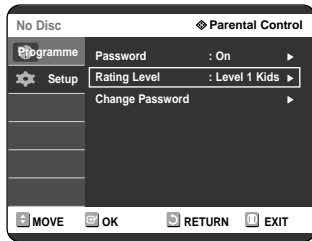

- 2 Press the **OK** or ► button.  
The rating level will be displayed.

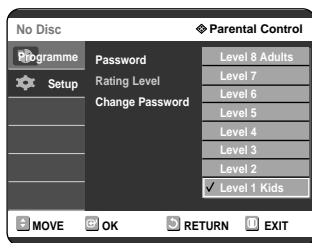

- 3 Press the ▲▼ buttons to select Rating Level you want, then press the **OK** or ► button.  
For example, if you select up to Level 6, discs that contain Level 7, 8 will not play. A larger number indicates that the programme is intended for adult use only.

## About the Change Password

- 1 Press the ▲▼ buttons to select **Change Password**.

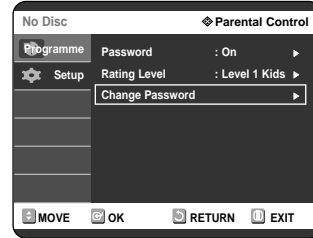

- 2 Press the **OK** or ► button.  
The 'Enter the password.' message will be displayed.

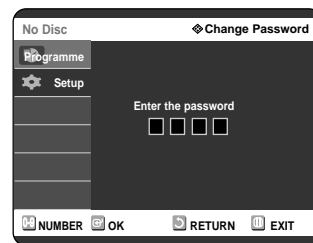

- 3 Enter the 4-digit password using the **0** to **9** buttons on the remote control.  
The 'Confirm the password.' message will be displayed.  
Enter your password again.

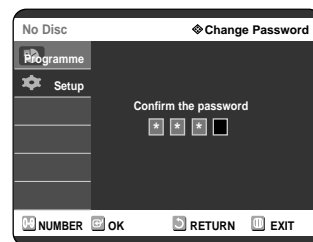

NOTE

- See page 38 if you forgot your password.

# Recording

This section shows various DVD recording methods.

Before Recording .....	40
Recording the current TV programme you are watching .....	42
Recording from external equipment you are watching .....	44
Copying from a Camcorder .....	45
Making a One Touch Recording (OTR).....	46
Making a Timer Recording .....	47
Flexible Recording (for Timer recording only).....	48
Editing the Scheduled Record List.....	48
Deleting the Scheduled Record List.....	49
Using the ShowView Feature.....	50
ShowView Extended .....	51
Recording the Standard Timer List .....	51

## Before Recording

This unit can record on various types of discs. Before recording, read the following instructions and select the disc type according to your preference.

### Recordable discs

This recorder can record on the following discs.

DVD-RAM	DVD-RW	DVD-R
		

- DVD-RWs and DVD-RAMs are rewritable.
- DVD-Rs are non-rewritable

### Compatibility between Samsung and Other Company's Recorder

Disc Types	Recording format	Recording Device	Finalising	Additional Recording in Samsung Recorder
DVD-RAM	VR Mode	Samsung	X	Recordable
		Other Company	X	Recordable
DVD-RW	VR Mode	Samsung	finalised	Not recordable
			not finalised	Recordable
		Other Company	finalised	Not recordable
	not finalised	Recordable		
	V Mode	Samsung	finalised	Not recordable
			not finalised	Recordable
Other Company		finalised	Not recordable	
not finalised	Not recordable			
DVD-R	V Mode	Samsung	finalised	Not recordable
			not finalised	Recordable
		Other Company	finalised	Not recordable
			not finalised	Not recordable



NOTE

- Finalise
  - This closes the DVD-R/RW so no additional recording can be done.
- Unfinalise
  - This allows additional recording on a DVD-RW disc originally recorded on the DVD Recorder.
  - A DVD-RW disc that has been recorded by DAO(Disc At Once) in a PC cannot be unfinalised.
  - A DVD-RW disc that has been recorded in Video Mode of a different maker's recorder cannot be unfinalised.
  - A DVD-R disc cannot be unfinalised.



## Recording Formats

Since available functions differ depending on the disc type, select a disc that best fits your preferences; When you insert an unused disc, the following message appears

DVD-RAM: Use after formatting the disc.



DVD-RW: When a blank disc is first inserted, the message "Do you want to initialize this disc?" will appear.

When YES is selected, the disc will be formatted in VR Mode.

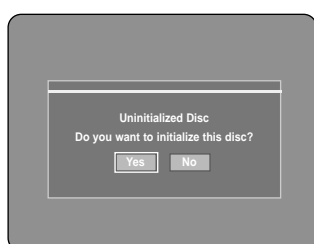

If you want to format in either VR Mode or Video Mode, refer to Formatting a Disc on page 84.

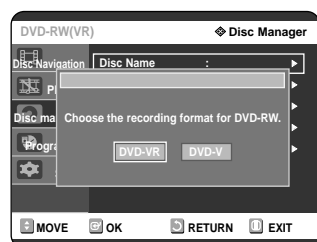

DVD-R: Formatting DVD is unnecessary and only Video Mode Recording is supported

### DVD-RW(Video mode)-R

- Chapters will be created automatically when you finalise recording on DVD-R / DVD-RW discs in Video mode with the Chapter Creator has been set to On. The chapter's length (interval between chapters) varies according to the recording mode.
- Simple editing (erasing titles/changing title name)

### DVD-RW(VR mode)-RAM

- This mode allows multiple editing functions (such as deletion of the whole title, partial deletion of a title, etc.)
- Various editing options using a created Playlist

## Recording Mode

Select one of four recording modes by pressing the REC MODE button repeatedly while the unit is in Stop mode for the desired recording time and picture quality.

In general, picture quality improves as the recording time decreases. In FR mode, the most suitable record mode is adjusted automatically, according to remaining time on the disc and length of the timer recording.

This function is selected only one mode in XP, SP, LP and EP modes and you can use this mode for timer recording.

Mode	Characteristic	Recording Times Data Rates
XP (high quality mode)	Select when the video quality is important.	Approx. 1 hour about 8 Mbps
SP (standard quality mode)	Select to record in standard quality.	Approx. 2 hours about 4 Mbps
LP (long recording mode)	Select when a long recording time is required.	Approx. 4 hours about 2 Mbps
EP (extended mode)	Select when a longer recording time is required.	Approx. 6 hours/ about 1.2 Mbps Approx. 8 hours/ about 0.8 Mbps
FR (Flexible Recording)	for timer recording only see page 48.	Approx 60 to 480 Min Approx 0.8 to 8Mbps

## Unrecordable video

Video with copy protection cannot be recorded on this DVD Recorder.

When the DVD Recorder receives a copy guard signal while recording, recording stops and the following message appears on the screen.

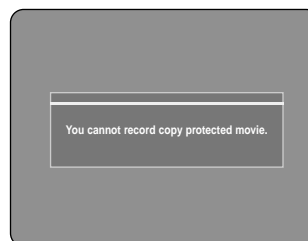

## Concerning Copy Control Signals

TV broadcasts that contain copy control signals may have one of the following three signal types, Copy-Free, Copy-Once and Copy-Never. If you want to record a copy-once type programme, use DVD-RW with CPRM in VR Mode and DVD-RAM.

Media	Signal type	Copy-Free	Copy-Once	Copy-Never
DVD-RW(Ver.1.1)		○	-	-
DVD-RW(Ver.1.1) with CPRM				
VR mode		○	○*	-
Video mode		○		-
DVD-R		○		-
DVD-RAM(Ver.2.0)		○	○*	-

Once "Copy Once" has been recorded, recording cannot be done anymore.

### - Content Protection for Recordable Media (CPRM)

CPRM is a mechanism that ties a recording to the media on which it is recorded. It is supported by some DVD recorders, but not by many DVD players. Each blank recordable DVD has a unique 64-bit media ID etched in the BCA. When protected content is recorded onto the disc, it can be encrypted with a 56-bit C2 (Cryptomeria) cipher derived from the media ID. During playback, the ID is read from the BCA and used to generate a key to decrypt the contents of the disc. If the contents of the disc are copied to other media, the ID will be absent or wrong and the data will not be decryptable.

## About INFO Key

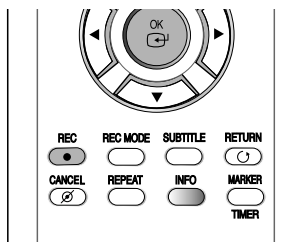

The INFO function allows you to view the current status and progress of playback and recording. Depending on the disc type and status, the displayed screen may be different.

## Checking the available disc space (Disc Information)

When recording on an used disc, make sure that there is enough disc space for recording. With DVD-RWs or DVD-RAMs, you can free up disc space by erasing titles.

- Press the **INFO** button.  
The display window of disc information appears. Items in the display differ depending on the disc type or recording format.

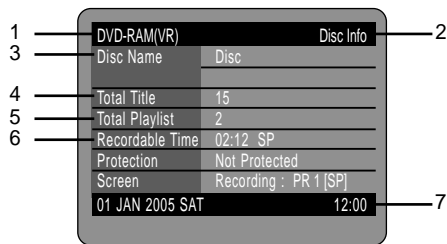

1. Disc Type
2. Current information display status
3. Disc Name
4. Total Titles : Total number of titles
5. Total Playlist : Total number of Playlists
6. Recordable Time : The longest continuous recording time in each of the recording modes(approximate)
7. Date : Current date and time

## Recording the current TV programme you are watching



### Before you start

Check that the disc has enough available space for the recording. Adjust the recording mode.

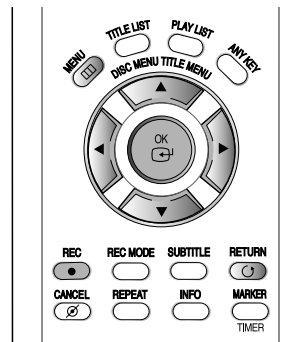

**1** Press the **OPEN/CLOSE** button and place a recordable disc on the disc tray.

**2** Press the **OPEN/CLOSE** button to close the disc tray.

Wait until "LOAD" disappears from the front panel display.

If an unused DVD-RAM disc is used, you will be prompted to format first. Make your selection using the ◀▶ buttons, then press **OK** button. (See page 41.)

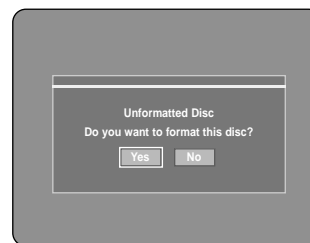

If an unused DVD-RW disc is used, whether to initialize or not will be asked first. Make your selection, then press the **OK** button. (See page 41.)



**3** Press the **PROG** (⊙/⊙) or **number** (⓪~⓪) buttons to select the current programme you want to record.

**4** Press the **REC MODE** button repeatedly, (or press the **REC MODE** button, then press the **▲▼** button) to select the recording speed(quality).

→ **SP** → **LP** → **EP** → **XP**



**5** Press the **REC** button. Information concerning the channel is displayed on the screen, then recording begins. Icon(⊙) is displayed on the front panel. (DVD-R120 : ⊙, DVD-R121 : REC)



To view the current status of the disc and progress of recording : Press the **INFO** button, the information about the disc will appear.

DVD-RAM(VR)		Disc Info
Disc Name		
Total Title	15	
Total Playlist	2	
Recordable Time	02:12 SP	
Protection	Not Protected	
Screen	Recording : PR 1 [SP]	
01 JAN 2005 SAT		12:00

Press the **INFO** button once again to view information about the recording.

DVD-RAM(VR)		Recording Info
Name	01/JAN/2005 12:00 PR	
	1	
Recording Title	15	
Created Time	01/JAN/2005 12:00	
Recording Time	00:02:05	
01 JAN 2005 SAT		12:00

### To stop recording

Press the **STOP** (⊙) button to stop or finish a recording in progress.

- When using DVD-RAM/DVD-RW/DVD-R discs, the message 'Updating the information of disc. Please wait for a moment' is displayed.



NOTE

- You can not change the recording mode and the PROG while recording.
- Recording will stop automatically if there is no free space left for recording.
- Up to 99 titles can be recorded onto a disc.
- Recording will stop automatically if a copy protected image is selected.
- DVD-RAM/DVD-RW discs must be formatted before starting to record. Most new discs are sold unformatted.
- Do not use DVD-R authoring discs with this unit.

## Recording from external equipment you are watching



### Before you start

Check that the disc has enough available space for the recording. Adjust the recording mode.

**1** Press the **OPEN/CLOSE** button, place a recordable disc on the disc tray.

**2** Press the **OPEN/CLOSE** button to close the disc tray.

Wait until "LOAD" disappears from the front panel display.

If an unused DVD-RAM disc is used, whether to format or not will be asked first. (See page 41)

If an unused DVD-RW disc is used, whether to initialize or not will be asked first. (See page 41)

**3** Press the **INPUT** button to select the input source according to the connection you made.

The front panel display changes in the following sequence:

→ PR Number → AV1 → AV2 → AV3 → DV

If you connect a digital camcorder, press the **INPUT** button to select **DV**. (See page 45)

**4** Press the **REC MODE** button repeatedly, (or press the **REC MODE** button, then press the **▲▼** button) to select the recording speed(quality).

→ SP → LP → EP → XP



**5** Press the **REC** button.

### To pause recording

Press the **⏸** button to pause a recording in progress.

- Press the **⏪** button again to resume recording.
- You can switch channels by pressing the **PROG** (**⏮/⏭**) buttons while recording pauses.

### To stop recording

Press the **STOP** (**⏹**) button to stop or finish a recording in progress.

- When using DVD-RAM/DVD-RW/DVD-R discs, the message 'Updating the information of disc. Please wait for a moment' is displayed.



NOTE

- You can not change the recording mode and input source while recording or Pause.
- Recording will stop automatically if there is no free space left for recording.
- Up to 99 titles can be recorded onto a disc.
- Recording will stop automatically if a copy protected image is selected.
- DVD-RAM/DVD-RW discs must be formatted before starting to record. Most new discs are sold unformatted.
- Do not use DVD-R authoring discs with this unit.

# Copying from a Camcorder

You may control the Camcorder using the IEEE1394 (DV) interface.



## Before you start

Check that the disc has enough available space for the recording. Adjust the recording mode.

**1** Press the **OPEN/CLOSE** button, place a recordable disc on the disc tray.

**2** Press the **OPEN/CLOSE** button to close the disc tray.

Wait until "LOAD" disappears from the front panel display.

If an unused DVD-RAM disc is used, whether to format or not will be asked first. (See page 41.)

If an unused DVD-RW disc is used, whether to initialize or not will be asked first. (See page 41.)

**3** Press the **REC MODE** button repeatedly, (or Press the **REC MODE** button, then press the **▲▼** button) to select the recording speed(quality).

→ SP → LP → EP → XP →



**4** Press the **INPUT** button to select **DV**.  
If the input is set to DV, a playback/record menu that enables camcorder control appears on the top of the screen.

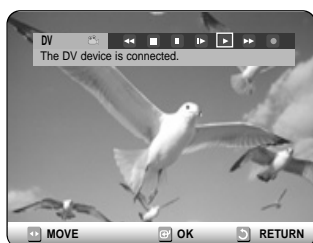

**5** Select the Play icon on the upper part of the screen to playback the camcorder and find the starting position to copy.

You can press the **PLAY** button of the remote control to play the camcorder.

**6** To start recording, use the **◀▶** to select (●) icon in the top side of the screen, then press the **OK** button.

You can press the **REC** button of the remote control to start recording. To display playback related icons on the screen, press any direction button on the remote control.

## To stop recording

Press the **STOP (⊖)** button to stop or finish a recording in progress.

- When using DVD-RAM/DVD-RW/DVD-R discs, the message 'Updating the information of disc. Please wait for a moment' is displayed



NOTE

- You can not change the recording mode and input source while recording.
- Recording will stop automatically if there is no free space left for recording.
- Up to 99 titles can be recorded onto a disc.
- Recording will stop automatically if a copy protected image is selected.
- DVD-RAM/DVD-RW discs must be formatted before starting to record. Most new discs are sold unformatted.
- Do not use DVD-R authoring discs with this unit.

# Making a One Touch Recording (OTR)



You can set the DVD Recorder to record in 30-minute increments by pressing the REC button.

- 1 If you want to record a TV channel, press the **PROG** (⊖/⊕) or number buttons to select a desired channel. If you want to record through a connected external component, press the **INPUT** button to select an appropriate external input (**AV1**, **AV2**, **AV3** or **DV**).
  - TV PROGRAMME: 1 to 99

- 2 Press the **REC** button to start recording.



- 3 Press the **REC** button repeatedly to adjust the desired recording time.

→ 0:30 → 1:00 → ... 8:00 → Off



- The timer counter decreases by the minute from 8:00 to 0:00, then the DVD Recorder stops recording.

To view the current status of the disc and progress of recording : Press the **INFO** button, and information about the disc will appear.

DVD-RAM(VR) Disc Info	
Disc Name	
Total Title	15
Total Playlist	2
Recordable Time	02:12 SP
Protection	Not Protected
Screen	Recording : PR 1 [SP]
01 JAN 2005 SAT	12:00

Press the **INFO** button once again. Then you can check the information about the title being recorded.

DVD-RAM(VR) Recording Info	
Name	01/JAN/2005 12:00 PR
	1
Recording Title	15
Created Time	01/JAN/2005 12:00
Recording Time	00:02:05
01 JAN 2005 SAT	12:00

30 seconds before the recording is done, a message asking whether you want the recorder to power off when the recording is done, will appear on your screen.

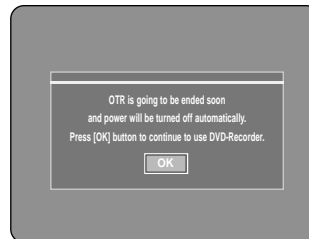

## To stop recording

Press the **STOP** (⊖) button. The message "Do you want to stop recording?" is displayed.



- Press the ◀▶ buttons to select **Yes**, then press the **OK** button.
- Or press the **STOP** button again.

# Making a Timer Recording

## Before you start

1. Check the antenna cable is connected.
  2. Check the remaining time of the disc.
  3. Check the date and time are correct.
- Make sure the Clock (Setup-Clock Set) must be set before you proceed with a timer recording. (See page 26)

- 1 With the unit in Stop mode, press the **TIMER** button.

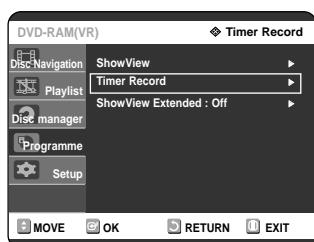

## Using the MENU button.

- With the unit in Stop mode, press the **MENU** button.
- Press the **▲▼** buttons to select **Programme**, then press the **OK** or **▶** button.
- Press the **▲▼** buttons to select **Timer Record**.

- 2 Press the **OK** or **▶** button.
  - The Timer Recording screen is displayed.

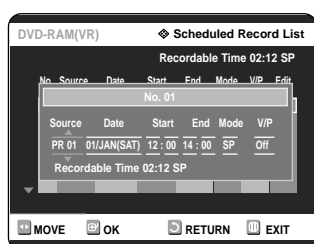

- 3 Set timer recording option.
  - Fill the input items using the arrow buttons and number buttons.
    - ◀▶ : Moves to the previous/next item,
    - ▲▼, 0-9 : Sets a value.

- **Source** : The video input source ("AV1", "AV2", "AV3") or the broadcasting channel you want to make a timer recording from.
- **Date** : Timer Recording allows setting the recording time within one month period. Set the recording day. (day/month)
 

01/JAN(SAT)	Every Day
02/JAN(SUN)	MON-SAT
03/JAN(MON)	MON-FRI
⋮	⋮
30/JAN(SUN)	Every SAT
31/JAN(MON)	Every SUN
- **Start/End Time** : Start and end time of the timer recording.
- **Mode (Recording Mode)** :
  - FR (Flexible Recording) : Select when you want to set video quality automatically. In FR mode, the most suitable record mode is adjusted automatically, according to remaining time on the disc and length of the timer recording. This function is selected only one mode in XP, SP, LP and EP modes.
  - XP (high quality) : Select when video quality is important. (Approx. 1 hour)
  - SP (standard quality) : Select to record in standard quality. (Approx. 2 hours)
  - LP (low quality) : Select when a long recording time is required.(Approx. 4 hours)
  - EP (extended) : Select when a longer recording time is required. (Approx.6 hours or 8 hours)
- **V/P** : VPS(Video Programme System) or PDC(Programme Delivery Control) function.
  - If you set this function on, you can control the starting and ending time of recording by special signal included in the broadcasting signal. If a TV programme is shortened or starts earlier or later than scheduled, this function synchronizes the starting and ending time of recording with the actual broadcasting time automatically.
  - Set up the start-time EXACTLY according to the published TV schedule. Otherwise the timer recording will not take place.
  - Do not select PDC or VPS unless you are sure the programme you wish to record is broadcast with PDC or VPS.



- When you are recording at EP mode on a DVD-RW(V)/R disc, it may not record the full 6 or 8 hours because the unit uses the VBR(Variable Bit Rate) ENCODING system. For example, if you record a program with a lot of action, it uses a higher bit rate which in turn consumes more disc memory.

- 4** Press the **OK** button.
-  will appear on the front panel. It means that a timer recording is registered.

**If the timer settings overlap**

The programmes are recorded in order of priority. If timer recording is set for the first programme and then again for the second programme and both programmes overlap, the following message will appear on the screen: "This setting is identical with 1" The message shows that the first programme has priority. After recording of the first program is complete, the second program starts being recorded.

**To exit without saving the current setting**

Press the **MENU** button.

**To return to the previous menu**

Press the **RETURN** button if you don't want to set a timer recording.

- 5** Turn the power off to finish the Timer Recording setting. Timer Recording will not work when the power is on.
-  will blink if disc is not inserted.



NOTE

- The timer recording time may differ from the set time depending on disc status and overall timer recording status (for example, recording times overlapping, or when the previous recording ends within 2 minutes before the start time of the next recording.)
- You can make the Timer Recording up to 12 programmes.

## Flexible Recording (for Timer recording only)



In FR mode, the most suitable record mode is adjusted automatically, according to remaining time on the disc and length of the timer recording. This function is selected only one mode in XP, SP, LP and EP modes and you can use this mode for timer recording.

The FR mode recording setup is the same as Timer Recording. When setting the mode in step 3, set FR Mode.

## Editing the Scheduled Record List



Follow these directions to edit the timer record list.

- 1** With the unit in Stop mode, press the **TIMER** button.

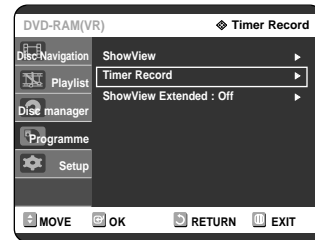

**Using the MENU button.**

- With the unit in Stop mode, press the **MENU** button.
- Press the **▲▼** buttons to select **Programme**, then press the **OK** or **▶** button twice.
- Press the **▲▼** buttons to select **Timer Record**.

- 2** Press the **OK** or **▶** button.

- 3** Press the **RETURN** button to close the Timer Recording screen.

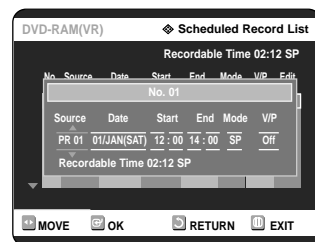

- 4** Press the **▲▼** buttons to select the number of the timer recording you want to edit, then press the **OK** or **▶** button.
- The Edit and Delete items are displayed.

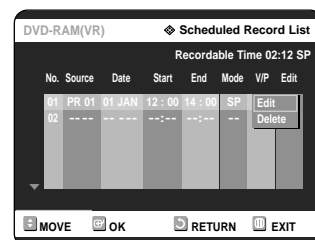



- 5 Press the ▲▼ buttons to select **Edit**, then press the **OK** or ► button.
  - The Timer Record Input item is displayed. Edit the items you want to modify. See the “Making a Timer Recording” section for more information on Timer Recording Input items.

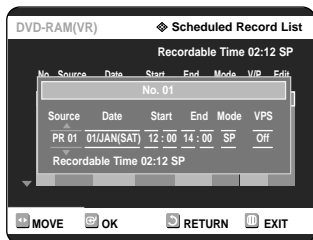

- 6 Press the **OK** button to confirm the edited setting.

- 7 Press the **MENU** button after finishing the operation. The menu screen will disappear.

## Deleting the Scheduled Record List



Follow these directions to delete an entry from the timer record list.

- 1 With the unit in Stop mode, press the **TIMER** button.
 

**Using the MENU button.**

  - With the unit in Stop mode, press the **MENU** button.
  - Press the ▲▼ buttons to select **Programme**, then press the **OK** or ► button twice.
  - Press the ▲▼ buttons to select **Timer Record**.

- 2 Press the **OK** or ► button.

- 3 Press the **RETURN** button to close the Timer Recording screen.

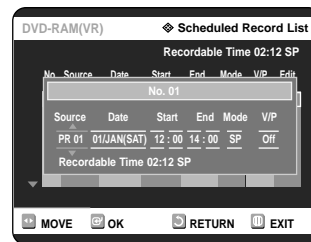

- 4 Press the ▲▼ buttons to select the number of the timer recording you want to delete, then press the **OK** or ► button.
  - The **Edit** and **Delete** items are displayed.

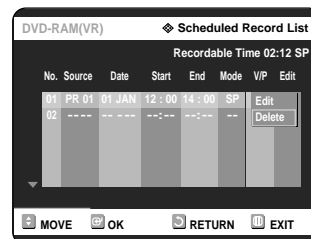

- 5 Press the ▲▼ buttons to select **Delete**, then press the **OK** or ► button.
  - You will be prompted with the delete confirm message such as ‘Do you want to delete No.01?’.

- 6 Press the ◀▶ buttons to select **Yes**, then press the **OK** button.
  - The selected entry will be deleted from the list.

- 7 Press the **MENU** button after finishing the operation. The menu screen will disappear.

## Using the ShowView Feature

Before presetting your DVD Recorder:

- Switch on both the television and your DVD Recorder.
  - Check that the date and time are correct.
- Up to twelve programmes can be preset.

**1** With the unit in Stop mode, press the **TIMER** button. Press the **▲▼** buttons to select **ShowView**, then press the **OK** or **▶** button.

- A message is displayed to allow you to enter the ShowView code.

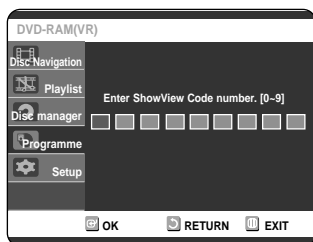

### Using the MENU button.

- With the unit in Stop mode, press the **MENU** button.
- Press the **▲▼** buttons to select **Programme**, then press the **OK** or **▶** button twice.

**2** Press the number buttons to enter the code of the programme that you want to record in your television magazine.

- If you want to correct the ShowView code that you are entering:
- Press the **◀** button until the digit to be corrected is cleared.
- Enter the correct digit.

**3** Press the **OK** button.

- The information concerning the programme is displayed.
- When using the ShowView function for the first time with stored stations, the programme number flashes. This one time, you must enter the PR number manually by pressing the **▲▼** buttons or number buttons.

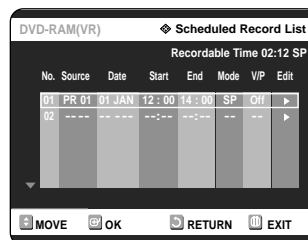
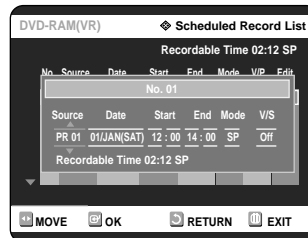

**4** If the programme and times are correct, press the **OK** button.

**5** Turn the power off by pressing the **STANDBY/ON** button to activate the timer recording setting.

**6** Refer to pages 47~49 if you want to:

- Check whether the timer Recording has set correctly or not.
- Cancel a preset recording



NOTE

- The numbers next to each TV programme listing in the magazines or newspapers are ShowView code numbers, which allow you to programme your DVD Recorder instantly with the remote control. Enter the ShowView code for the programme you wish to record.
- ShowView is a trademark of Gemstar Development Corporation. The ShowView system is manufactured under licence from Gemstar Development Corporation.

## ShowView Extended

To prevent delays or overruns, DVD Recorder has a function called ShowView Extended allowing you to extend the recording time by up to 60 minutes.

- 1 With the unit in Stop mode, press the **MENU** button.

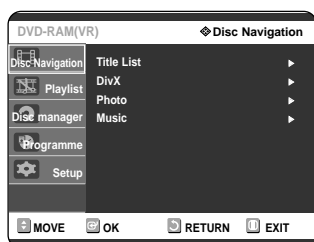

- 2 Press the **▲▼** buttons to select **Programme**, then press the **OK** or **▶** button.



- 3 Press the **▲▼** buttons to select **ShowView Extended**, then press the **OK** or **▶** button

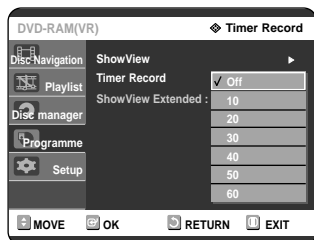

- 4 Press the **▲▼** buttons to select ShowView Extended time, then press the **OK** or **▶** button.

- 5 Press the **MENU** button after finishing the operation.

## Recording the Standard Timer List

When the start time in the Scheduled record list reaches while the set is in power off, the set will be powered on and start the recording automatically.

- 1 When the scheduled recording is operating, the programme being recorded will not display on TV.
  - Press the TV/DVD button if you want to see the programmed being recorded on TV.
  - Press the TV/DVD button again if you don't want to see the programmed being recorded on TV.

### To stop Recording

Press the **STOP** (⏏) button, and a message that asks whether to end recording or not will be displayed.



- When **Yes** is selected: Recording stops
- When **No** is selected: Recording continues



NOTE

- If there is not enough disc space or a copy prevention signal is received during recording, recording will stop.

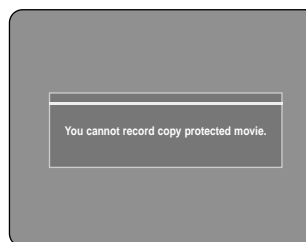

- If there is no free disc space or the disc is not recordable, recording will not operate. (You can record after replacing the disc.)

# Playback

This section introduces basic functions of playback and playback by disc type.

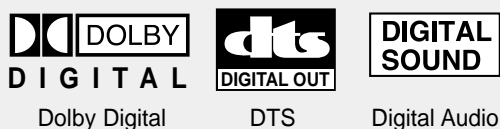

Dolby Digital

DTS

Digital Audio



Stereo



PAL broadcast system in U.K, France, Germany, etc.



DivX



MP3

Before Playing.....	52
Playing a Disc.....	53
Playing an Audio CD/MP3 .....	62
Playing a Picture.....	66
Playing a MPEG4 .....	67
Playing the Title List.....	68

## Before Playing

Read the following information before playing a disc.

### Region code (DVD-Video only)



Both the DVD recorder and the discs are coded by region. These regional codes must match in order for the disc to play. If the codes do not match, the disc will not play. The Region Number for this DVD Recorder is described on the rear panel of the DVD Recorder.

### Disc types that can be played

Disc Types	Disc Logo	Recorded content	Disc Shape	Max. Playing Time
DVD-VIDEO		AUDIO + VIDEO	Single sided(12cm)	240
			Double sided(12cm)	480
			Single sided(8cm)	80
			Double sided(8cm)	160
AUDIO-CD		AUDIO	Single sided(12cm)	74
			Single sided(8cm)	20
DVD-RAM		AUDIO + VIDEO	Single-sided 12cm (4.7GB)	1 (XP: Excellent Quality) 2 (SP: Standard Quality) 4 (LP: Long Playback) 6 or 8 (EP: Extended)
			Double-sided 12cm (9.4GB)	2 (XP: Excellent Quality) 4 (SP: Standard Quality) 8 (LP: Long Playback) 12 or 16 (EP: Extended)
DVD-RW		AUDIO + VIDEO	12cm (4.7GB)	1 (XP: Excellent Quality) 2 (SP: Standard Quality) 4 (LP: Long Playback) 6 or 8 (EP: Extended)
DVD-R		AUDIO + VIDEO	12cm (4.7GB)	1 (XP: Excellent Quality) 2 (SP: Standard Quality) 4 (LP: Long Playback) 6 or 8 (EP: Extended)
CD-R/RW DVD-R/RW/RAM		JPEG MP3 MPEG4	-	-



NOTE

- Depending on the disc type, it may take up to one minute to load.

### Discs that cannot be played

- DVD-Video with a region number other than "2" or "ALL"
- 12cm 2.6 GB and 5.2 GB DVD-RAM
- 3.9 GB DVD-R Disc for Authoring.
- DVD-RAM, DVD-RW(VR mode) not recorded following the Video Recording Standard
- Unfinalised DVD-R,unfinalised DVD-RW(V mode) recorded on other equipment.
- DVD-ROM/DVD+RW/PD/MV-Disc, etc
- Video CD/CVD/SVCD/CD-ROM/CDV/CD-G/CD-I



NOTE

- This DVD recorder can only operate with discs that are compatible with DVD-RAM Standard Version 2.0.
- Playback and/or recording may not work for some types of discs, or when specific operations, such as angle change and aspect ratio adjustment, are being performed. Information about the discs is written in detail on the box. Please refer to this if necessary.
- Do not allow the disc to become dirty or scratched. Fingerprints, dirt, dust, scratches or deposits of cigarette smoke on the recording surface may make it impossible to use the disc for recording.
- DVD-RAM/RW/R discs may not be able to play on some DVD Recorders, depending on the player, disc and the condition of the recording.

**2** Place a disc gently into the tray with the disc's label facing up.

**3** Press the **OPEN/CLOSE** button to close the disc tray.

- Your DVD Recorder closes the disc tray and plays the disc automatically.
- The recorder does not play discs automatically after the initial power on.
- When the recorder is powered on and a disc is in the tray, the unit will be activated and wait in stop status.
- Press the PLAY button to start playback.
- If you insert a MP3 Disc, your DVD Recorder will display the file list on the screen and start playing.
- If you insert a JPEG Disc, folders and a file list are displayed.
- If you want the unit to play automatically when it is powered on with a disc in the unit, power on with the PLAY button.

**4** Press the **STOP** button to stop playback.

## Playing a Disc

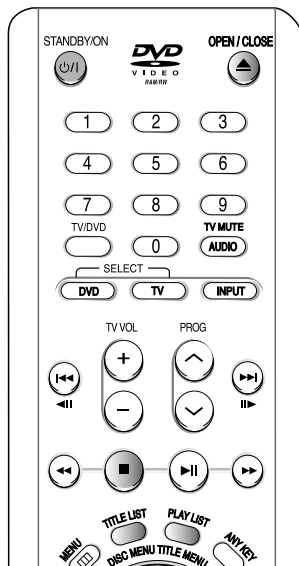

**1** Press the **OPEN/CLOSE** button.



NOTE

- When you stop playing disc, the recorder remembers where you stopped. When you press the PLAY button again, it will pick up where you left off. (unless the disc is removed or the DVD Recorder is unplugged, or if you press the STOP button twice.) This function is only applicable to DVD-VIDEO, DVD-RAM, DVD-RW, DVD-R or audio CDs (CD-DA).



CAUTION

- Do not move your DVD Recorder while playing, as this may cause damage to the disc.
- Make sure to press the OPEN/CLOSE button to open or close the disc tray.
- Do not push the disc tray while it is being opened or closed, as this may cause a product malfunction.
- Do not place foreign materials on or in the disc tray.
- Some functions may perform differently or be disabled depending on the disc type. If this occurs, refer to the instructions written on the disc case.
- Be especially careful that children's fingers are not caught between the disc tray and the tray chassis when it closes.
- You must only insert one DVD disc at a time. Inserting two or more discs will not allow playback and may cause damage to the DVD player.

## Using the Disc Menu & Title Menu

Some discs contain a dedicated menu system that allow you to select special functions for the title, such as chapters, audio tracks, subtitles, film previews, information on characters, etc.

### For DVD-VIDEO discs



**1** Press the **DISC MENU** button to enter the disc menu of the disc.

- Move to the setup menu related to the playback operation.
- You can select the audio languages and the subtitles provided by the disc.

**2** Press the **TITLE MENU** button to move to the title menu of the disc.

- Use this button if the disc contains more than one title. Some type of discs may not support the title menu function.

### For DVD-RAM/RW/R discs



**1** Press the **TITLE LIST** button to move to the Title List.



- **Title List:** Title List shows a list to help you select a title. Since the title list consists of the information on video that is actually recorded, if one title is deleted, that title cannot be played again.
- **Play List:** This refers to a unit of playback, which is made by selecting a desired scene in the entire Title List. When one playlist is played, only the scene selected by the user will play and then stop. Since only the information necessary for playing a desired scene is included in a playlist, even if that playlist is deleted, the original recording will not be deleted. (only VR mode)

## Using the Search Functions

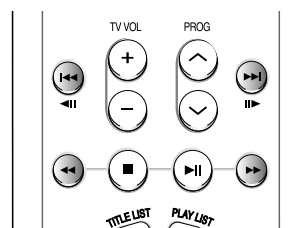

### Searching through a Chapter or Track



**1** During play, press the **SEARCH** (⏪ ⏩) button on the remote control.

DVD-VIDEO/ DVD-RAM/ DVD-RW/DVD-R	⏩ Fast X 2 → ⏩ Fast X 4 → ⏩ Fast X 8 → ⏩ Fast X 16 → ⏩ Fast X 32 → ⏩ Fast X 128 → ⏩ Fast X 2
MPEG4 AUDIO CD (CD-DA)	⏩ X 2 → ⏩ X 4 → ⏩ X 8 → ⏩ X 2

- You can scan the programme in reverse.  
To return to normal speed playback, press the ⏩ button.
- When you press and hold the **SEARCH** button. (⏪ ⏩), playback is done at the default speed of 4X. If you release the SEARCH button, playback is performed at a normal speed.
- The speed marked in this function may be different from the actual playback speed.



- No sound is heard during Scan(Search) mode, except CDs (CD-DA).

## Skipping Chapters or Tracks

- During play, you can search quickly through a chapter or track.

1 During play, press the **SKIP** (⏮ ⏭) button on the remote control.

- If you press the **I◀◀** button, it moves to the beginning of the chapter or track or marker(DVD-RAM, DVD-RW(VR mode)). Pressing the button once again within 3 seconds returns to the beginning of the previous chapter or track or marker(DVD-RAM, DVD-RW(VR mode)).

- If you press the **▶▶I** button, it moves to the next chapter or track or marker (DVD-RAM, DVD-RW(VR mode)).

## Slow Motion Play



1 In pause or step mode, press the **SEARCH** (⊕ ⊖) button on the remote control.

- If you press the **▶▶** button, ▶ Slow 1/8 → ▶ Slow 1/4 → ▶ Slow 1/2
- If you press the **◀◀** button, ◀ Slow 1/8 → ◀ Slow 1/4 → ◀ Slow 1/2
- To return to normal speed playback, press the **⏮** button.

Press and hold the SEARCH (⊕ ⊖) button during pause, the disc will play slowly at a 1/4 speed. If the button is released, the pause operation will resume.



NOTE

- The speed marked in this function may be different from the actual playback speed.
- Slow motion operates only in the forward direction on MPEG 4 discs.

## Step Motion Play



1 Press the **⏮** button on the remote control in the still mode.

- Each time the button is pressed, a new frame will appear.  
When **⏮** is pressed, the previous frame will be activated.  
When **⏭** is pressed, the next frame will be activated.
- To return to normal speed playback, press the **⏮** button.



NOTE

- Step motion operates only in the forward direction on MPEG 4 discs.

## About ANYKEY

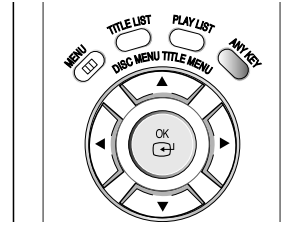

The ANYKEY function allows you to easily search for a desired scene by accessing title, chapter, track, time. You can also change the subtitle and audio settings and set some features including Repeat, Angle, Zoom.

### Moving to a scene directly using the ANYKEY

- If you want to move to a title, a chapter or a track to find a desired scene.

1 Press the **ANYKEY** button during playback.



2 Press the **▲▼** buttons to select **Title, Chapter or Track**.



3 Press the **◀▶** or number (0~9) buttons to select the desired scene. Press the **OK** button.

- If you want to move to a desired time to help you find a scene.

1 Press the **ANYKEY** button during playback.



2 Press the **▲▼** buttons to select **Time**.



3 Enter the time in the sequence of hours, minutes, seconds using the number buttons, then press the **OK** button.



NOTE

- This may not work for some discs. When an audio CD(CD-DA) or an MP3 disc is inserted, according to a disc type, the information display may not be appear.
- The Time Search function does not operate in some discs.
- To make the screen disappear, press the ANYKEY again

## Using the Repeat Function

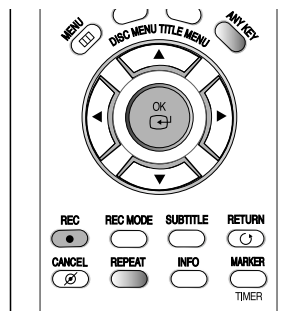

### Playing Repeatedly(Repeat Playback)



### Using the REPEAT button

1 Press the **REPEAT** button during playback.



2 Press the **REPEAT** or **▲▼** buttons to select **Title** or **Chapter** you want to play repeatedly. Press the **OK** button.

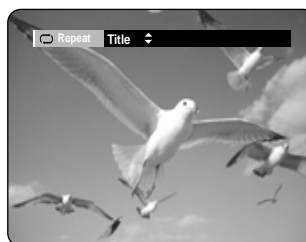

**Chapter** : Repeats the chapter that is playing.  
**Title** : Repeats the title that is playing.

- To return to normal playback -

3 Press the **REPEAT** buttons to select **Off**, then press the **▲▼** or **REPEAT** button and press **OK** button.  
 Press the **CANCEL** button to return to normal playback.



## Using the ANYKEY button

- 1 Press the **ANYKEY** button during playback.



- 2 Press the **▲▼** buttons to select **Repeat**, then press the **◀▶** buttons to select **Title** or **Chapter** you want to play repeatedly. For A-B Repeat, refer to page 58.



- 3 Press the **OK** button. To make the screen disappear, press the **ANYKEY** or **RETURN** button. Repeat play allows you to repeat a title or chapter.



NOTE

- DVD-RAM, DVD-RW(VR mode), unfinalised DVD-R and unfinalised DVD-RW (Video mode) do not repeat a chapter.

### Playing Repeatedly(Repeat Playback)



## Using the REPEAT button

- 1 Press the **REPEAT** button during playback.

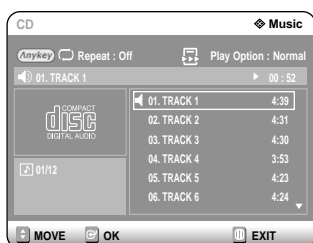

- 2 Press the **REPEAT** button repeatedly to select **Track** or **Disc** you want to play repeatedly.

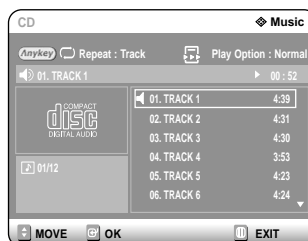

### To return to normal playback

- 3 Press the **REPEAT** button repeatedly to select **Off**. Press the **CANCEL** button to return to normal playback.

## Using the ANYKEY button

- 1 Press the **ANYKEY** button during playback. Repeat is highlighted.



- 2 Press the **REPEAT** or **▲▼** buttons to select **Track** or **Disc** you want to play repeatedly. Press the **OK** button. For MP3 discs, you can select **Track**, **Folder** or **Disc**.

### - To return to normal playback -

- 3 Press the **REPEAT** button repeatedly to select **Off**. Press the **CANCEL** button to return to normal playback.

## Playing a Certain section Repeatedly(A-B Repeat Playback)



### Using the ANYKEY button

- 1 Press the **ANYKEY** button during playback.



- 2 Press the **▲▼** buttons to select **Repeat**, then press the **▶** button to select **A-B**.



- 3 Press the **OK** button.

- 4 Press the **OK** button at the point where you want the repeat play to start (A), then press it again at the point where you want the repeat play to stop (B).  
Repeat playback of the A-B section starts.

#### - To return to normal playback -

Select "Off" on the Repeat item.  
Press the **CANCEL** button to return to normal playback.



- If you set point (B) before five seconds has lapsed, the prohibition mark (⊘) will appear.
- Audio CDs(CD-DA) and MP3 discs do not support the Repeat A-B function.

## Selecting the Subtitle

Subtitle languages may not work depending on the disc type. This is only available during playback.



### Using the SUBTITLE button

- 1 Press the **SUBTITLE** button during playback.

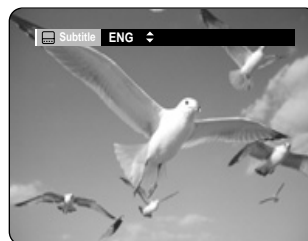

- 2 Press the **SUBTITLE** or **▲▼** buttons to select the desired subtitle language.  
To make the screen disappear, press the **CANCEL** or **RETURN** button.

### Using the ANYKEY button

- 1 Press the **ANYKEY** button during playback.



- 2 Press the **▲▼** buttons to select **Subtitle**, then press the **◀▶** buttons to select the desired subtitle language.



- The subtitle display may be different depending on the disc type.
- If the subtitles overlap, disable the caption function on your TV.
- Some discs allow you to select the language for the disc menu only.

## Selecting the Audio language

Audio languages may not work depending on the disc type. This is only available during playback.



### Using the AUDIO button

- 1 Press the **AUDIO** button during playback.



- 2 Press the **AUDIO** or **▲▼** buttons to select the desired audio language.



### Using the ANYKEY button

- 1 Press the **ANYKEY** button during playback.



- 2 Press the **▲▼** buttons to select **Audio**, then press the **◀▶** buttons to select the desired audio language.



NOTE

- Audio languages may be different depending on the disc type.
- Some discs allow you to select the audio language for the disc menu only.

## Changing the Camera Angle

When a DVD-VIDEO contains multiple angles of a particular scene, you can select the Angle function. This is only available during playback.

If the disc contains multiple angles, the **ANGLE** mark appears on the screen.



- 1 Press the **ANYKEY** button during playback.



- 2 Press the **▲▼** buttons to select **Angle**, then press the **◀▶** or number buttons to select the desired angle.



NOTE

- This function is disc-dependent, may not work on all DVDs.
- This function does not work when a DVD has not been recorded with a multi-camera angle system.

## Zooming-In



- 1 Press the **ANYKEY** button during playback or pause.



- 2 Press the **▲▼** buttons to select **Zoom**, then press the **OK** button. (Z) will be displayed.

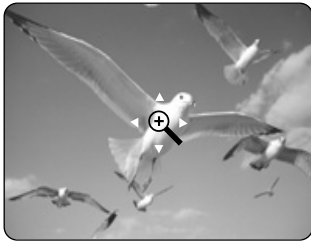

- 3 Press the **▲▼◀▶** buttons to move to the area you want to enlarge.

- 4 Press the **OK** button. The screen will be enlarged to twice the normal size. If you press the OK button again after the screen was enlarged to twice the normal size, the screen size will be enlarged to four times the normal size.

→ normal size → 2X → 4X → 2X



NOTE

- When the recording is done in EP mode, the Zoom function is not supported except when the recording has been done in V mode.

## Using Bookmarks

This feature lets you bookmark sections of a DVD-VIDEO or DVD-R/-RW(V mode), so you can quickly find them.



- 1 Press the **MARKER** button during playback.

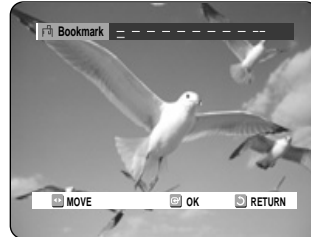

- 2 Press the **OK** button when the desired scene appears. The number 1 is displayed and the scene is memorized.

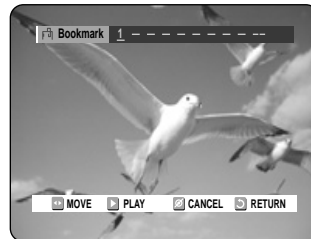

- 3 Press the **◀▶** button to move to the next position.

- 4 Press the **OK** button when the desired scene appears. The number 2 is displayed and the scene is memorized.

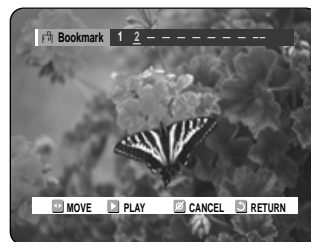

- Repeat above to bookmark other positions.
- You can bookmark up to 10 scenes.



NOTE

- When the disc tray is opened and then closed, bookmarks will disappear.

## Playing back a bookmark

- 1 Press the **MARKER** button during playback.
- 2 Press the ◀▶ buttons to select a bookmarked scene.

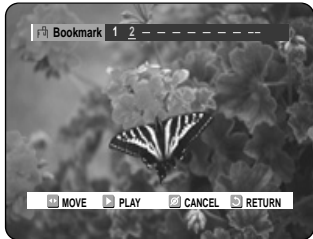

- 3 Press the **OK** or (M) button to start playing from the selected scene.

## Clearing a bookmark

- 1 Press the **MARKER** button during playback.
- 2 Press the ◀▶ buttons to select a bookmarked scene.

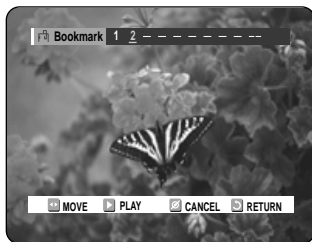

- 3 Press the **CANCEL** button to delete the selected bookmark.

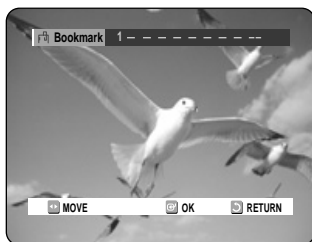

## Using Markers



- 1 Press the **MARKER** button during playback.



- 2 Press the **OK** button when the desired scene appears.  
The number 01 is displayed and the scene is memorized.

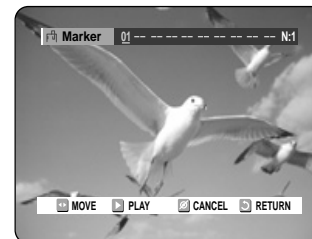

- 3 Press the ◀▶ button to move to the next position.

- 4 Press the **OK** button when the desired scene appears.  
The number 02 is displayed and the scene is memorized.

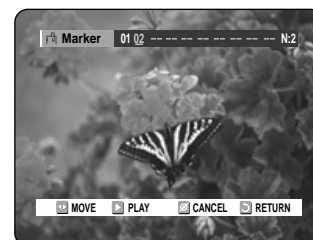

- DVD-RAM or DVD-RW (VR Mode) discs have the Marker function instead of the Bookmark function. The Marker function allows you to mark up to 99 scenes. Since the scenes may be displayed as many different pages, numbering is necessary. If a disc in use is encoded with Disc Protection, Markers cannot be set or deleted. Only playback is available.

## Playing back a Marker

- 1 Press the **MARKER** button during playback.
- 2 Press the **◀▶** buttons to select a bookmarked scene.

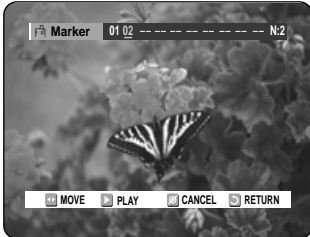

- 3 Press the **OK** or **▶** button to start playing from the selected scene.
  - If you press the **◀** button, it moves to the beginning of the marker. Pressing the button once again within 3 seconds returns to the beginning of the previous marker.
  - If you press the **▶** button, it moves to the next marker.

## Clearing a Marker

- 1 Press the **MARKER** button during playback.
- 2 Press the **◀▶** buttons to select a bookmarked scene. Press the **CANCEL** button to delete the selected bookmark.

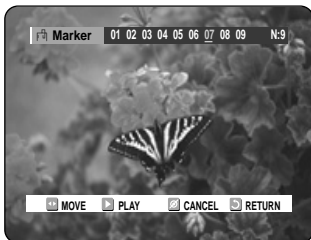

- When a marker is cleared while DVD-RAM/-RW (VR mode) is playing, marker numbers will change. For example, if the 7th marker is cleared after ten markers are registered, the marker numbers after the eighth will automatically move ahead by one and the 8th marker becomes the 7th.

## Playing an Audio CD/MP3

### Playing an Audio CD (CD-DA)/MP3

Each disc has a variety of menu functions available.



### Playing an Audio CD(CD-DA)

- 1 Insert an audio CD (CD-DA) into the disc tray. The audio CD menu appears and the tracks (songs) are played automatically.

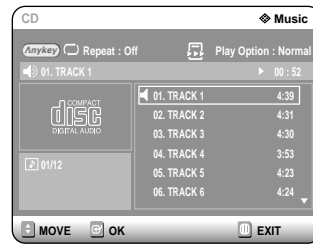

- 2-1 Press the **▲▼** buttons to select the track you want to hear, then press the **OK** or **▶** button.
- 2-2 Press the number buttons to select the track (song) and the track (song) is played automatically.

### Audio CD(CD-DA) Screen Elements

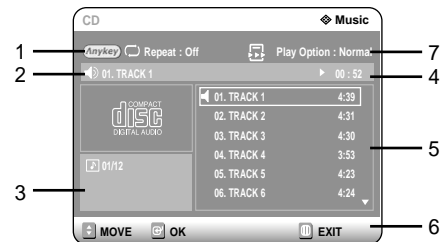

1. **Repeat mode:** Repeat off/Repeat Track/Repeat Disc
2. **Current track (song):** Displays the number of the track currently being played.
3. Displays the current play index and total track number.
4. This shows the operating state of a disc and a playback time corresponding to a portion that is currently played.
5. Displays the track list (song list) and the playing time of each track.
6. Button display.
7. **Play Option:** Normal, Random, Intro or Playlist

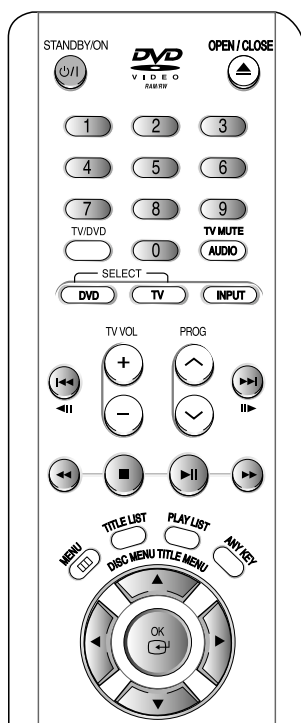

1. **▲▼, 0-9:** Selects a track (song).
2. **▶:** Plays the selected track (song).
3. **OK button:** Plays the selected track (song).
4. **(⏮) button:** Plays the next track.
5. **(⏪) button:** Returns to the beginning of the current track when pressed during playback. If pressed again, your DVD recorder moves to and plays the previous track.  
If you press the this button within three seconds after playback starts, the previous track will be played. If you press the this button after three seconds, the current track will be replayed from the beginning.
6. **Press the (⏩/⏭) button:** Fast Play (X2, X4, X8)
7. **(⏸) button:** Stops a track(song).
8. **(⏮) button:** Plays a track(song) or pauses playback.
9. **ANYKEY button:** To select the top menu on screen display (Repeat or Play Option).



- 1 Insert an MP3 Disc into the disc tray.

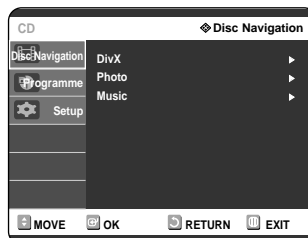

- 2 Press the **▲▼** buttons to select the **Disc Navigation**, and then press the **OK** or **▶** button.

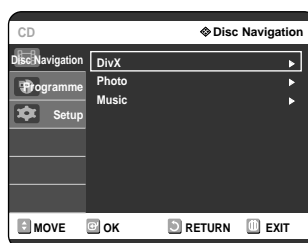

- 3 Press the **▲▼** buttons to select the **Music**, and then press the **OK** or **▶** button.

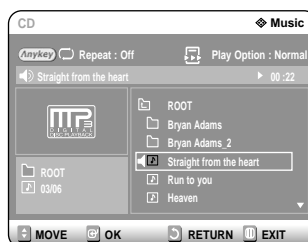

The MP3 menu appears and the tracks(songs) are played automatically.

- 4-1 Press the **▲▼** buttons to select the track (song) you want to hear, then press the **OK** or **▶** button.

- 4-2 Press the number buttons to select the track (song) and the track (song) is played automatically.

## MP3 Screen Elements

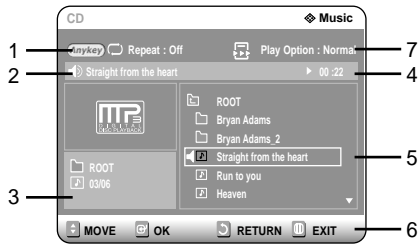

1. **Repeat mode:** Repeat off, Repeat Track, Repeat Folder or Repeat Disc
2. **Current track (song):** Displays the name of the track being played.
3. Displays the current folder and play index.
4. This shows the operating state of a disc and a playback time corresponding to a portion that is currently played.
5. Displays the information for the folder and its tracks.
6. Button display.
7. **Play Option :** Normal, Random, Intro or Playlist

## Buttons on the Remote Control used for MP3 playback

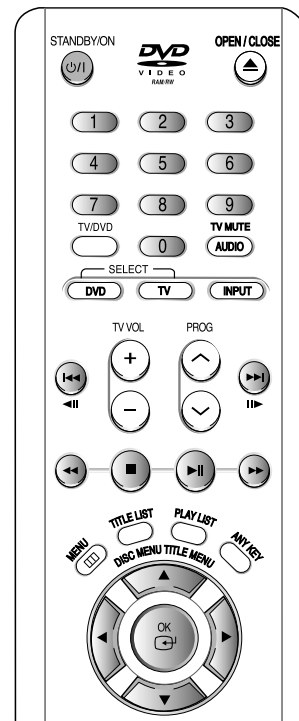

1. **▲▼,0-9:** Selects a track (song).
2. **▶:** Plays the selected track (song).
3. **OK button:** Plays back the selected track (song) or displays the files in the selected folder.
4. **RETURN button:** Moves to the folder to which the current song belongs.
5. **(⏭) button:** Plays the next track.
6. **(⏮) button:** Returns to the beginning of the current track when pressed while playing. If pressed again, your DVD recorder moves to and plays the previous track.  
If you press the this button within three seconds, the previous track will be played.  
If you press the this button after three seconds, the current track will be replayed from the beginning.
7. **(⏸) button:** Stops a track(song).
8. **(⏪) button:** Plays a track(song) or pauses playback.
9. **ANYKEY button:** To select the top menu on screen display (Repeat or Play Option).



NOTE

- Files of one type: List of files and folders appears in a defined order.
- Files of multiple types: Topmost GUI menu screen (DISC NAVIGATION) appears.



## Play Option Mode

The Play Option can be used with an audio CD or MP3 in the Play or Stop mode.



- 1 Press the **ANYKEY** button during playback. Repeat Mode will be highlighted.



- During Stop, Play Option will be highlighted.

- 2 Press the **◀▶** buttons to select **Play Option**, then press the **▲▼** buttons to select the desired play option (Normal, Random, Intro or Playlist).

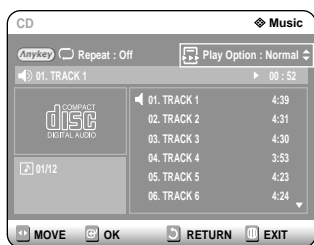

- 3 Press the **▲▼** buttons to select the desired item (**Normal, Random, Intro** or **Playlist**).

- **Normal:** Tracks on a disc are played in the order in which they were recorded on the disc.
- **Random:** The Random option plays a disc's tracks in random order. After a random list is generated and played completely, another random list is generated and played. Random Play is continued until the play option is changed.
- **Intro:** The first 10 seconds of each track will be played. If you want to listen to the music that you have selected, press the OK or **↻** button. The play option will be changed to Normal Play. If you When Intro Play is completed, Normal Play is performed.
- **Playlist:** The Playlist playback option allows you to select the order in which you want tracks to play.

## To Programme Tracks

You can register a maximum of 30 tracks in the playlist.

- 1 Press the **ANYKEY** button during playback. Repeat Mode will be highlighted.

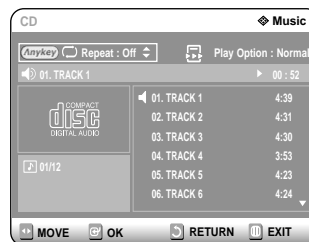

- 2 Press the **◀▶** buttons to select Play Option.

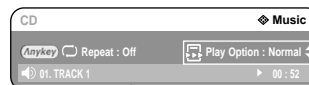

- 3 Press the **OK** button. The play option screen will appear. Press the **▲▼** buttons to select **Playlist**.

- 4 Press the **OK** button. The Playlist screen will appear. press the **▲▼** buttons to select **Tracks** in the order in which you want them to play. Press the **OK** button. Press the **PLAY** button to playback playlist.

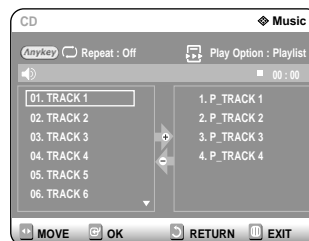

- 5 If you playlisted a wrong track, press the **▶** button, then press the **▲▼** buttons to select wrong track, then press the **CANCEL** button. The wrong track will be removed.

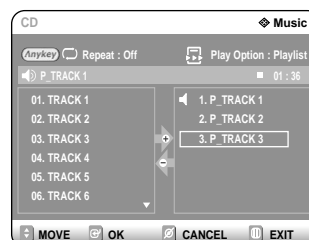

- 6 Press the **PLAY** button to playback the playlist.

# Playing a Picture



**1** Insert a JPEG into the disc tray.

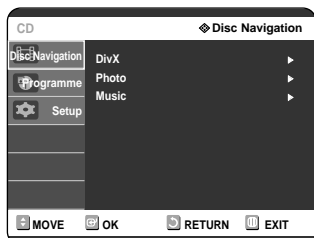

**2** Press the ▲▼ buttons to select the **Disc Navigation**, and then press the OK or ► button.

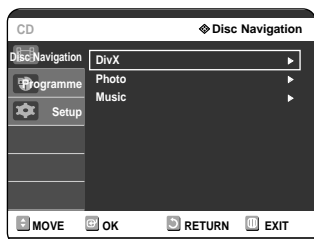

**3** Press the ▲▼ buttons to select the **Photo**, and then press the OK or ► button.

**4** Press the ▲▼◀▶ buttons to select a picture.

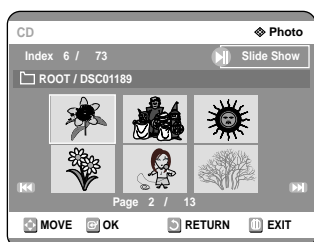

- To see the next 6 pictures, press the ⏸ button.
- To see the previous 6 pictures, press the ⏮ button.

**5-1** If you press the **PLAY** (⏸) button, the Slide show screen will appear. Press the ◀▶ buttons to set the slide show speed, then press the OK button.

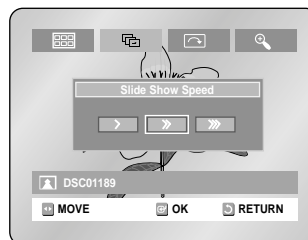

**5-2** Press the ◀▶ buttons to select a picture file in Album screen, then press the OK button.

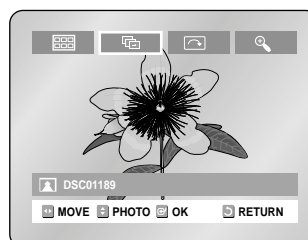

- ☰ : Returns to the Album screen.
- ⏮ : The unit enters slide show mode. Before the slide show can begin, the picture interval (Slide show speed) must be set.
- ⏸ : Each time the OK button is pressed, the picture rotates 90 degrees clockwise.
- 🔍 : Each time the OK button is pressed, the picture is enlarged up to 4X (Four times the normal size). (Normal → Zoom 4X → Zoom 2X → Zoom 4X → Normal)
- Press the ANYKEY button to display or clear menus.

# Playing a MPEG4

MPEG4 File is used to contain the audio and video data.  
MPEG4 File with following extensions can be played.  
- .AVI, .MPEG, .DIVX

## 1 Insert a MPEG4 Disc into the disc tray.

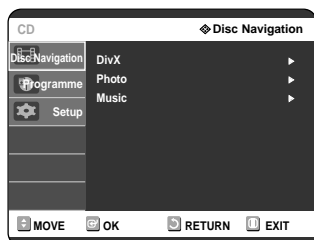

## 2 Press the ▲▼ buttons to select the **Disc Navigation**, and then press the **OK** or ► button.

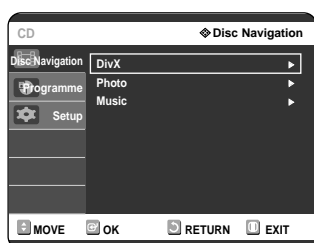

## 3 Press the ▲▼ buttons to select the **DivX**, and then press the **OK** or ► button.

## 4 Press the ▲▼ buttons to select the avi file (DivX/XviD), then press the **OK**, ► or ►|| button.

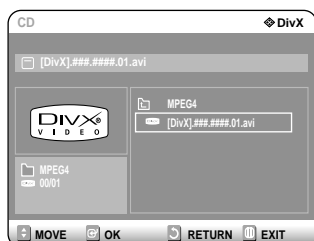

## 5 When MPEG4 file is played, you can use following functions. Pressing the STOP button once during playback will display the file list, pressing the button again will exit the menu screen.

### MPEG4 Function Description

Function	Description
Skip (◀◀ or ▶▶)	During play, press the ◀◀ or ▶▶ button, it moves forward or backward 5 minutes.
Search (◀◀ or ▶▶)	During play, press the SEARCH (◀◀ or ▶▶) button and press again to search at a faster speed. (2X, 4X, 8X)
Slow Motion Play	In pause or step mode, press the SEARCH Ⓞ button on the remote control. (1/8X, 1/4X, 1/2X)
Step Motion Play	Press the Ⓞ button on the remote control in the still mode.



NOTE

- This unit can play the following video compression formats,
  - MPEG4 Codec format : DivX 3.11 DivX 4.x DivX 5.x DivX-Pro, XviD
  - Audio format : .MP3, .MPEG, .WMA, .LPCM, .AAC, .Ogg
- Supported subtitle file formats: .smi, .srt, .psb, .txt, .ass (The subtitle file should have exactly the same name to corresponding MPEG4 file name)
- Some MPEG4 files created on a personal computer may not be play back. That is why Codec Type, Version and Higher resolution over specification is not supported.

## Playing the Title List



Follow these instructions to play back a scene from the Title List.



### Using the TITLE LIST button

- 1 Press the **TITLE LIST** button.  
The Title List screen is displayed.

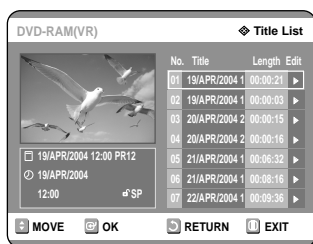

- 2 Press the **▲▼** buttons to select an entry you want to play from Title List, then press the **PLAY (⏪)** button.  
The selected entry (title) will be played back.

- 3 To stop title play, press the **STOP** button.  
To return the title list screen, press the **TITLE LIST** button.

### Using the MENU button

- 1 Press the **MENU** button.

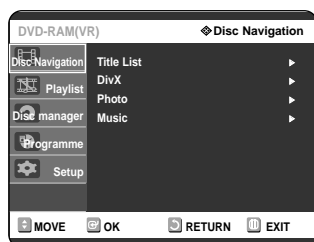

- 2 Press the **▲▼** buttons to select **Disc Navigation**, then press the **OK** or **▶** button twice.  
The Title List screen is displayed.

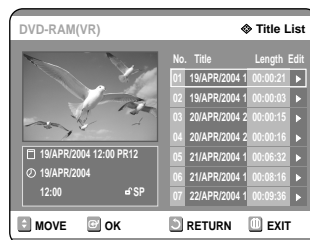

- 3 Press the **▲▼** buttons to select **Title**, then press the **OK** or **▶** button.  
The Edit menu is displayed on the right.



(Play, Rename, Delete, Edit, Protection : See pages 71~74)

- 4 Press the **▲▼** buttons to select **Play** to play the title list, then press the **OK** button.  
The selected entry (title) will be played back.

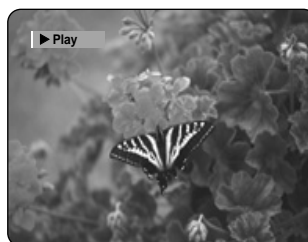

To view the current status of the disc and progress of playback : Press the **INFO** button, the information about the disc will appear.

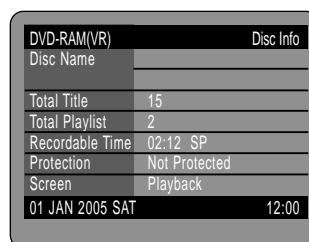

Press the **INFO** button once again. Then you can check the information about the title under playback.



**5** To stop title play, press the **STOP** button. To return the title list screen, press the **TITLE LIST** button.



NOTE

- You can also play a recorded programme by pressing the ANYKEY button during playback.



- Press the **▲▼** buttons to select Title.
- Press the **◀▶** buttons to select to play the title list, then press the **OK** button.

## Title List Screen Elements

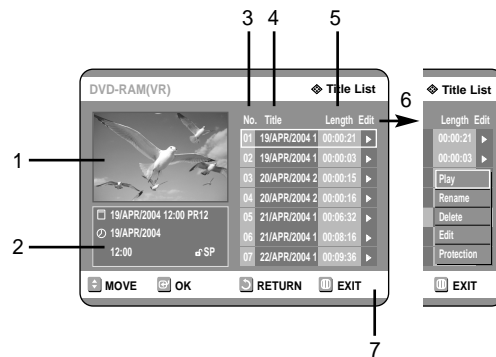

- Playback screen for recorded entries.
- Information window for the selected entry:  
Title name, recording date, recording time, lock status, recording mode
- Recorded entry No.
- Recorded entry title
- Recording length (i.e., the playing time)
- Title list edit items  
Play: Plays the selected entry.  
Rename: Renames the title of a selected entry.  
Delete: Deletes the selected entry from the list.  
Edit: Deletes a section of titles.  
Protection: Locks or unlocks the selected entry.
- Button display.



NOTE

- This may depend on the the disc type.
- DVD-R/DVD-RW(Video) has limited editing function.

# Editing

This section introduces basic functions of DVD editing and explains both edit functions for the recording on a disc and edit functions for the entire disc.

Basic Editing (Title List).....	71
Advanced Editing (Playlist) .....	75
Disc Manager .....	83

- **Title List**

A title is a section of recorded video and audio. Title List shows a list to help you select a title. Since the title list consists of the information on stream that is actually recorded, if one title is deleted, that title cannot be played again.

- **Play List**

This refers to a unit of playback, which is made by selecting a desired scene in the entire Title List. When one playlist is played, only the scene selected by the user will play and then stop. Since only the information necessary for playing a desired scene is included in a playlist, even if that playlist is deleted, the original stream will not be deleted.

***Recording or editing might not be completed if an error, such as a sudden power failure occurs.***

***Please be aware that a material that has been damaged is unable to be retrieved to its original content.***

# Basic Editing (Title List)

## Renaming(Labeling) a Title

Follow these instructions to rename a title list entry, i.e., to edit the title of a recorded programme.



### Using the TITLE LIST button

- 1 Press the **TITLE LIST** button.  
The Title List screen is displayed

#### Using the MENU button

- Press the **MENU** button.
- Press the **▲▼** buttons to select **Disc Navigation**, then press the **OK** or **▶** button twice.

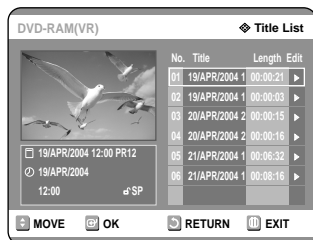

- 2 Press the **▲▼** buttons to select an entry you want to rename from the **Title List**, then press the **OK** or **▶** button.



- 3 Press the **▲▼** buttons to select **Rename**, then press the **OK** button.  
The Rename screen is displayed.



- 4 Press the **▲▼◀▶** buttons to select the desired characters, then press the **OK** button.

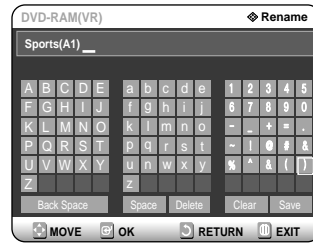

- **Back Space:** Deletes and moves the cursor backwards by one position.  
(Equivalent to the CANCEL button)
- **Space:** Enters a blank and moves the cursor one forward (to the right).
- **Delete:** Deletes the character at the cursor position.
- **Clear:** Deletes all the character inputs.
- **Save:** Registers the character inputs.

- 5 Press the **▲▼◀▶** buttons to select **Save**, then press the **OK** button.  
The changed title name is displayed on the title item of the selected entry.

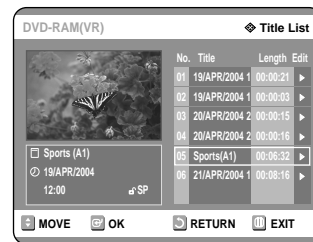

## Locking(Protecting) a Title

Follow these instructions to lock an entry to protect it from accidental deletion.



### Using the TITLE LIST button

- 1 Press the **TITLE LIST** button.  
The Title List screen is displayed

#### Using the MENU button

- Press the **MENU** button.
- Press the **▲▼** buttons to select **Disc Navigation**, then press the **OK** or **▶** button twice.



- 2 Press the **▲▼** buttons to select an entry you want to protect in the **Title List**, then press the **OK** or **▶** button.



- 3 Press the **▲▼** buttons to select **Protection**, then press the **OK** or **▶** button.

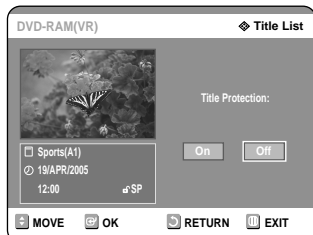

- 4 Press the **◀▶** buttons to select **On**, then press the **OK** button. The key icon on the information window for the selected entry changes to the locked status. (🔒→🔒)

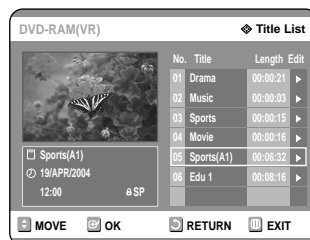

## Deleting a Title

Follow these instructions to delete an entry from the Title List.



### Using the TITLE LIST button

- 1 Press the **TITLE LIST** button.  
The Title List screen is displayed

#### Using the MENU button

- Press the **MENU** button.
- Press the **▲▼** buttons to select **Disc Navigation**, then press the **OK** or **▶** button twice.

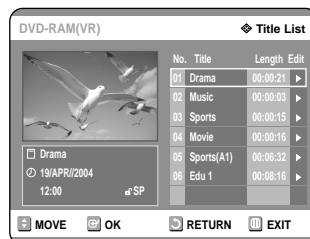

- 2 Press the **▲▼** buttons to select an entry you want to delete in the Title List, then press the **OK** or **▶** button.





- Press the ▲▼ buttons to select **Delete**, then press the **OK** or ► button.



You will be prompted with the confirmation message.  
 DVD-RAM(VR), DVD-RW(VR mode): Since Playlist is present, the message 'Do you want to delete?( Related playlist may be deleted.)' is displayed.



DVD-RW(Video mode), DVD-R: Since Playlist is not present, the message 'Do you want to delete?' is displayed.

- The message may depend on the type of disc.

- Press the ◀▶ buttons to select **Yes**, then press the **OK** button.



NOTE

- You cannot delete a protected entry. If you want to delete a protected entry, select "Off" in the Title Protection menu. (See page 72)
- When the Disc Protection has been set to Protected, you cannot delete titles. (See page 84)
- Once an entry is deleted from the Title List it cannot be recovered.
- Once DVD-R, DVD-RW is finalised, it cannot be deleted.
- With DVD-R, titles are only deleted from the menu however, the Title remains physically on the disc.

## Deleting a Section of a Title

Follow these instructions to delete a section of a Title List entry.



### Using the TITLE LIST button

- Press the **TITLE LIST** button. The Title List screen is displayed

#### Using the MENU button

- Press the **MENU** button.
- Press the ▲▼ buttons to select **Disc Navigation**, then press the **OK** or ► button twice.



- Press the ▲▼ buttons to select an entry you want to edit from the Title List, then press the **OK** or ► button.



- Press the ▲▼ buttons to select **Edit**, then press the **OK** or ► button. The Edit Title List screen is display

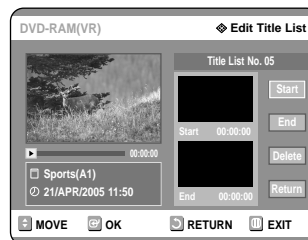

- 4** Press the **OK** button at the starting point.  
The image and starting point time are displayed in the section deletion starting point window.

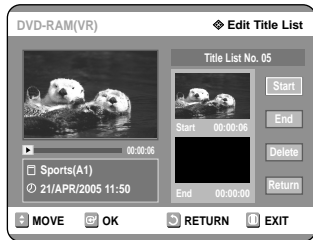

### Edit Title List Screen Elements



1. Playback bar
2. Playtime
3. Section deletion starting point window and time
4. Section deletion end point window and time
  - Select the start and end points of the section you want to delete using the playback related buttons.
  - Playback related buttons: (◀, ▶, ⏪, ⏩).

- 5** Press the **OK** button at the end point.  
The image and end point time are displayed in the Section deletion ending point window.



- 6** Press the **OK** button at the **Delete**.

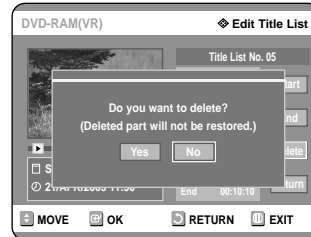

- 7** Press ◀▶ buttons to select **Yes**, then press the **OK** button.  
The selected section has been deleted.  
To return to the Title List screen, press the ▲▼ buttons to select Return.



NOTE

- The length of the section to be deleted must be at least 5 seconds long.
- If the length of the section to be deleted is less than 5 seconds, you will be prompted with the message 'The range is too short.'
- If the end time precedes the starting point, you will be prompted with the message 'End point cannot be marked earlier than start point.'
- The section cannot be deleted when it includes a still picture.
- Press the MENU button after the operation has finished. The Edit Title List screen will disappear.

# Advanced Editing (Playlist)

## Creating a Playlist

Follow these instructions to create a new playlist entry from a recorded title.



**1** With the unit in Stop mode, press the **MENU** button.

**2** Press the **▲▼** buttons to select **Playlist**, then press the **OK** or **▶** button.

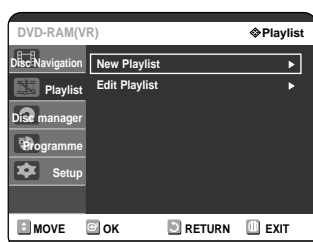

**3** Press the **▲▼** buttons to select **New Playlist**, then press the **OK** or **▶** button. The Make Scene screen is displayed.

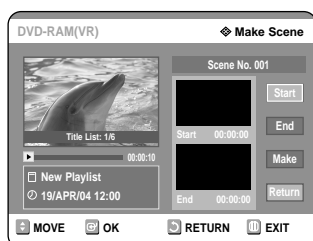

**4** Press the **OK** button at the start point.

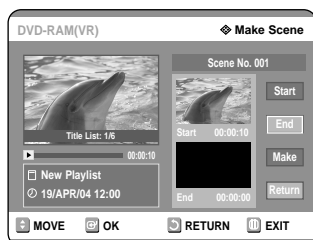

- The image and time at the start point are displayed on the Start window.
- The yellow-coloured selection bar moves to the End item.
- Select the starting point of the section from which you want to create a new scene using the playback related buttons (◀, ⏮, ⏭, ▶).

**5** Press the **OK** button at the end point.



- The image and end point time are displayed in the End window.
- The yellow-coloured selection bar moves to the Make item.

- To make a new playlist -

**6** Press the **OK** button to select the **Make**. A new Scene will be added to the current Playlist. A new Make Scene screen is displayed.



- You can check and see all the scenes on Edit Playlist screen.
- Repeat steps 1~6 if you want to make a new playlist.
- Repeat steps 3~6 if you want to make scenes of the playlist.

- To return to Edit Playlist menu -

**7** Press the **▲▼** buttons to select **Return**, then press the **OK** button. The Edit Playlist screen is displayed.

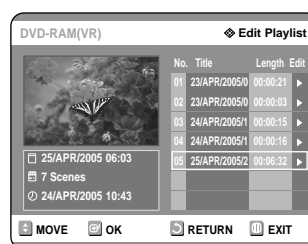

**8** Press the **MENU** or **PLAY LIST** button after the operation has finished. The Edit Playlist screen will disappear.



- You can create up to 99 playlist entries.
- Depending on the kind of disc, the displayed screen may have a slight difference.

## Playing Entries in the Playlist

Follow these instructions to play the playlist entries.



- 1 With the unit in Stop mode, press the **PLAY LIST** button.  
The Edit Playlist screen is displayed.

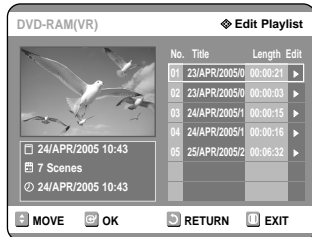

### Using the MENU button

- With the unit in Stop mode, press the **MENU** button.
- Press the **▲▼** buttons to select **Playlist**, then press the **OK** or **▶** button.
- Press the **▲▼** buttons to select **Edit Playlist**, then press the **OK** or **▶** button.

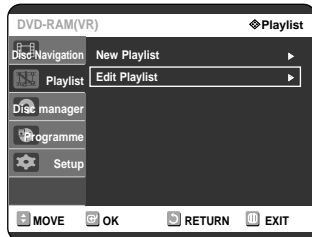

- 2 Press the **▲▼** buttons to select the title you want to edit from the Playlist, then press the **OK** or **▶** button.

The Edit Playlist menu is displayed : Play, Rename, Edit Screen, Copy, Delete.

- 3 Press the **▲▼** buttons to select **Play**, then select the **OK** button.  
The playlist entries will be played.

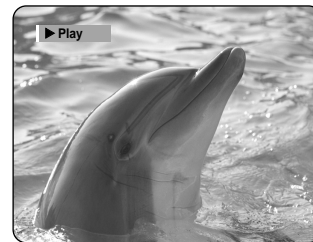
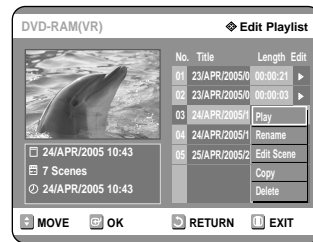

- To view the current status of the disc and progress of playback : Press the **INFO** button, and the information about the disc will appear.

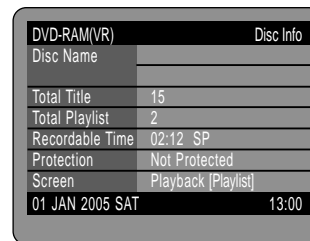

- Press the **INFO** button once again. Then you can check the information about the playlist currently playing back.



- The screen returns to the Edit Playlist screen when the playback has finished.

- 4 Press the **STOP** button to stop playing.  
The screen returns to the Edit Playlist screen.

## Renaming a Playlist Entry

Follow these instructions to rename a playlist entry, i.e. to edit the title of a playlist entry.



(VR mode)

- 1 With the unit in Stop mode, press the **PLAY LIST** button.  
The Edit Playlist screen is displayed.

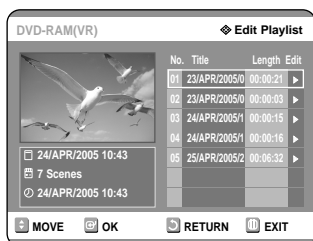

### Using the MENU button

- With the unit in Stop mode, press the **MENU** button.
- Press the **▲▼** buttons to select **Playlist**, then press the **OK** or **▶** button.
- Press the **▲▼** buttons to select **Edit Playlist**, then press the **OK** or **▶** button.

- 2 Press the **▲▼** buttons to select the title you want to edit from the Playlist, then press the **OK** or **▶** button.  
The Edit Playlist menu is displayed :Play, Rename, Edit Scene, Copy, Delete

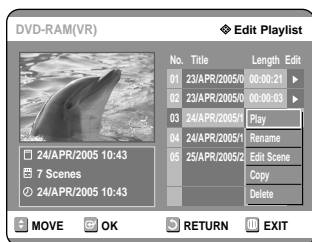

- 3 Press the **▲▼** buttons to select **Rename**, then press the **OK** button.  
The Rename screen is displayed.

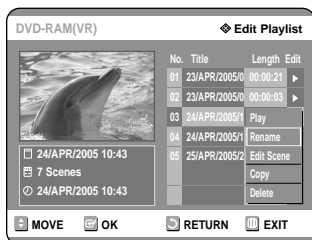

- 4 Enter the desired characters using the **▲▼** **◀▶** buttons.

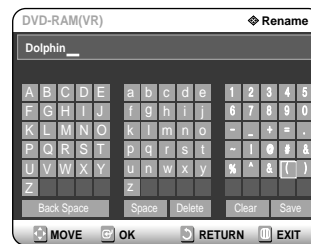

- This function is the same as the Rename function in renaming the title list. (See page 71.)
- The maximum number of characters that can be entered is 31. All 31 characters can be displayed by pressing the **INFO** button twice.

- 5 Press the **▲▼** **◀▶** buttons to select **Save**, then press the **OK** button.  
The changed title is displayed in the title field of the selected playlist entry.

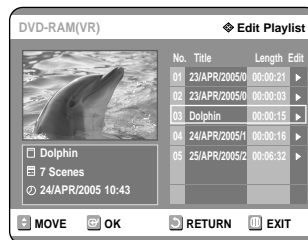

## Editing a Scene for the Playlist

Follow these instructions to edit scenes for a playlist.

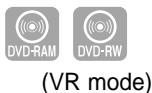

- 1 With the unit in Stop mode, press the **PLAY LIST** button.  
The Edit Playlist screen is displayed.

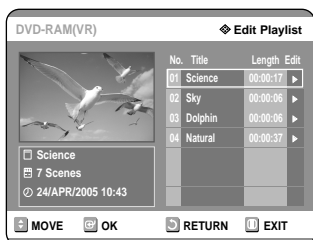

### Using the MENU button

- With the unit in Stop mode, press the **MENU** button.
- Press the **▲▼** buttons to select **Playlist**, then press the **OK** or **▶** button.
- Press the **▲▼** buttons to select **Edit Playlist**, then press the **OK** or **▶** button.

- 2 Press the **▲▼** buttons to select the title you want to edit from the Playlist, then press the **OK** or **▶** button.

The Edit Playlist menu is displayed.:Play, Rename, Edit Scene, Copy, Delete

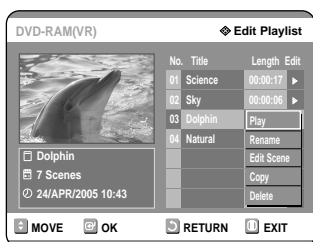

- 3 Press the **▲▼** buttons to select **Edit Scene**, then press the **OK** button.

The Edit Scene screen is displayed.

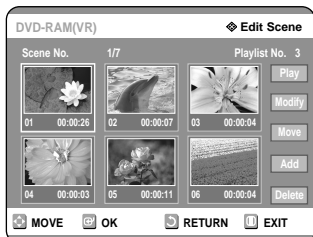
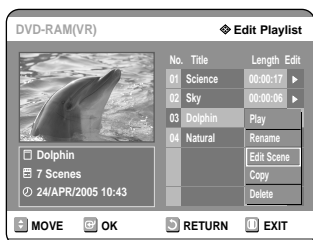

## Playing a Selected Scene

- 4 Press the **▲▼◀▶** buttons to select the scene you want to play, then press the **OK** button.

The playlist entry to be played is selected.

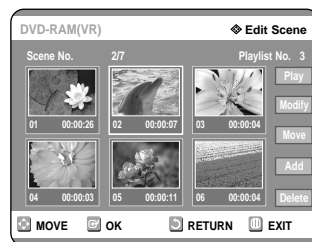

- 5 Press the **OK** button.
- The selected scene is played.

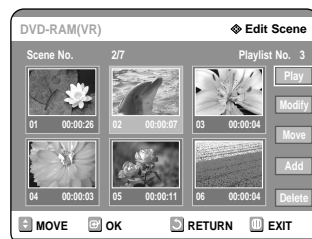

- To stop scene play, press the **STOP** button.

## Modifying a Scene (Replacing a Scene)

To setup, follow steps 1 to 3 in page 78.

- 4 Press the ▲▼◀▶ buttons to select the scene you want to modify, then press the **OK** button.

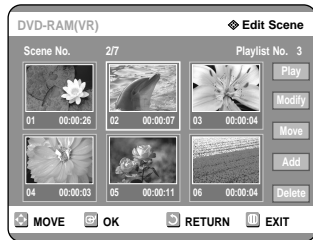

- 5 Press the ▲▼ buttons to select **Modify**, then press the **OK** button. The Modify Scene screen is displayed.

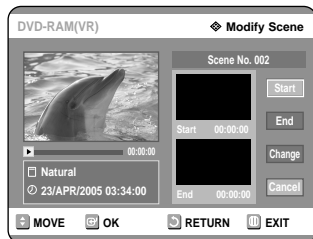

- 6 Press the **OK** button at the start point of the scene.

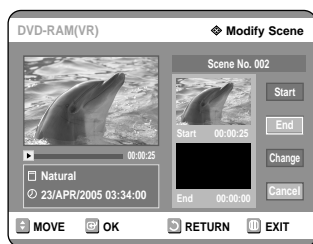

- The image and starting point time are displayed on the Start window.
- Select the starting or ending point of the section you want to modify using the playback related buttons (◀, ⏪, ⏩, ▶).

- 7 Press the **OK** button at the end point of the scene.

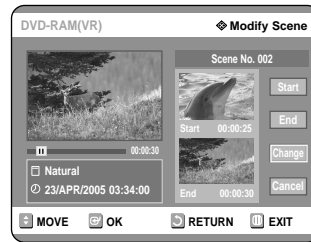

- The image and ending point time are displayed in the End window.

- 8 Press the ▲▼ buttons to select **Change**, then press the **OK** button.

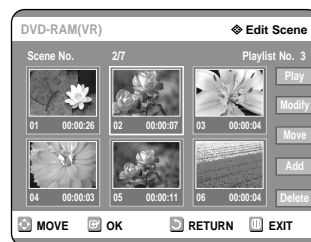

- The scene you want to modify is changed with the selected section.

## Moving a Scene (Changing the Position of a Scene)

To setup, follow steps 1 to 3 in page 78.

- Press the **▲▼◀▶** buttons to select the scene you want to move (change the position), then press the **OK** button.

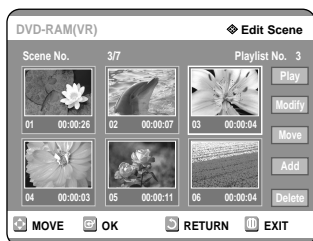

- Press the **▲▼** buttons to select **Move**, then press the **OK** button.

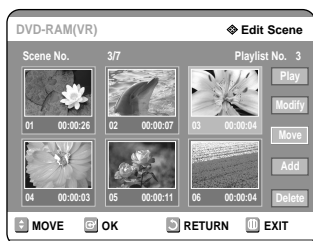

- A yellow selection window is displayed on the scene to be moved.

- Press the **▲▼◀▶** buttons to select the position to which you want to move the selected scene, then select the **OK** button.

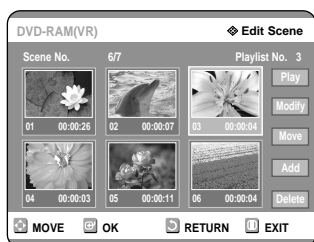

- The selected scene is moved to the selected position.

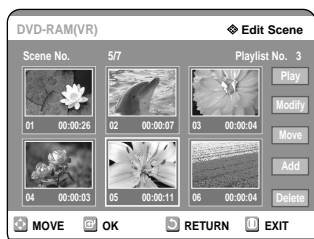

NOTE

- You cannot move the selected scene to the position of the next scene, because the selected scene should be inserted before that position, which requires no action.
- Depending on the kind of disc, the displayed screen may have a slight difference.

## Adding a Scene

To setup, follow steps 1 to 3 in page 78.

- Press the **▲▼◀▶** buttons to select the scene that will have a new scene inserted before it, then press the **OK** button.  
A yellow selection window is displayed on the scene to be added as the new scene.

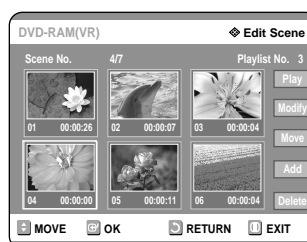

- Press the **▲▼** buttons to select **Add**, then press the **OK** button.



- Press the **OK** button at the starting point of the scene.



- The image and starting point time are displayed in the Start window.
- Select the end point of the section where you want to add the new scene using the playback related buttons (**◀**, **⏮**, **⏭**, **▶**).



**7** Press the **OK** button at the end point of the scene.

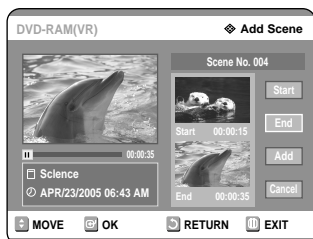

- The image and time of the end point are displayed in the End window.
- To cancel, press the ▲▼ buttons to select cancel, then press the **OK** button.

**8** Press the ▲▼ buttons to select **Add**, then press the **OK** button.

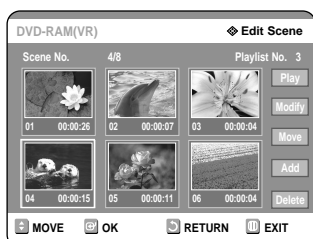

- The section you want to add is inserted prior to the scene selected in step 4.

## Deleting a Scene

To setup, follow steps 1 to 3 in page 78.

**4** Press the ▲▼◀▶ buttons to select the scene you want to delete, then press the **OK** button.

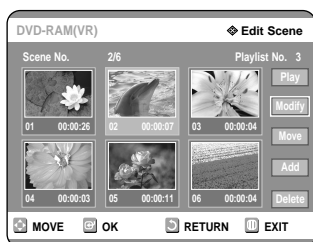

**5** Press the ▲▼ buttons to select **Delete**, then press the **OK** button.

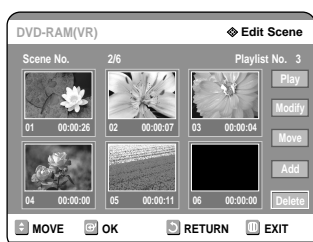

## Copying a Playlist Entry to the Playlist



### Using the PLAY LIST button

**1** With the unit in Stop mode, press the **PLAY LIST** button.  
The Edit Playlist screen is displayed.

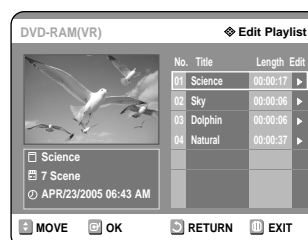

### Using the MENU button

- With the unit in Stop mode, press the MENU button.
- Press the ▲▼ buttons to select **Playlist**, then press the **OK** or ▶ button.
- Press the ▲▼ buttons to select **Edit Playlist**, then press the **OK** or ▶ button.

**2** Press the ▲▼ buttons to select the title you want to copy to the Playlist, then press the **OK** or ▶ button.

The Edit Playlist menu is displayed.:Play, Rename, Edit Scene, Copy, Delete

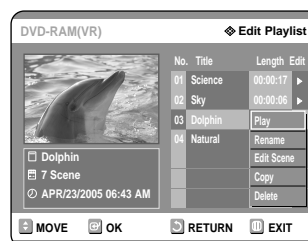

**3** Press the ▲▼ buttons to select **Copy**, then press the **OK** button.  
Playlist that has been selected will be copied.

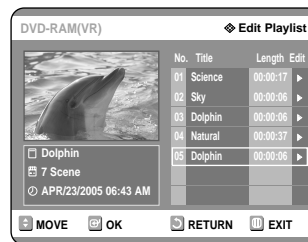
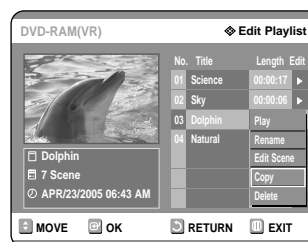



NOTE

- You can create up to 999 scenes on one disc. In some cases, this may be different from the actual numbers.
- Press the MENU button after the operation has finished. The Edit Playlist screen will disappear.

3 Press the ▲▼ buttons to select **Delete**, then press the **OK** button.

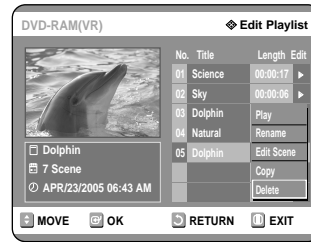

- You will be prompted with the delete confirmation message 'Do you want to delete?'.

## Deleting a Playlist Entry from the Playlist



### Using the PLAYLIST button

1 With the unit in Stop mode, press the **PLAY LIST** button. The Edit Playlist screen is displayed.

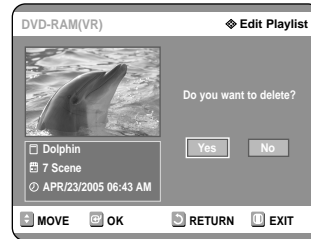
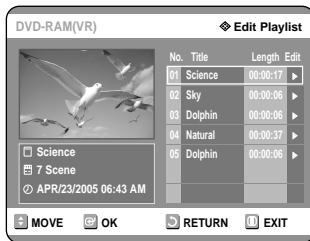

4 Press the ◀▶ buttons to select **Yes**, then press the **OK** button.

It automatically returned to the Edit Playlist screen after the delete operation has finished.

### Using the MENU button

- With the unit in Stop mode, press the MENU button.
- Press the ▲▼ buttons to select **Playlist**, then press the **OK** or ▶ button.
- Press the ▲▼ buttons to select **Edit Playlist**, then press the **OK** or ▶ button.

2 Press the ▲▼ buttons to select the title you want to delete from the Playlist, then press the **OK** or ▶ button.

The Edit Playlist menu is displayed.:Play, Rename, Edit Scene, Copy, Delete

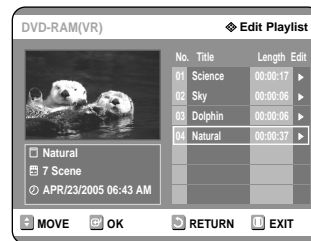
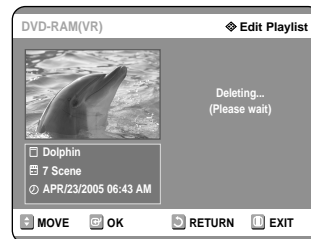
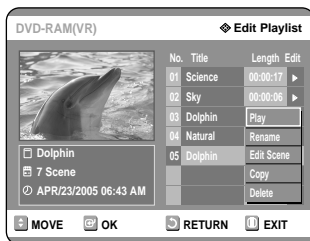

# Disc Manager

## Editing the Disc Name

Follow these instructions to give a name to a disc.



- 1 With the unit in Stop mode, press the **MENU** button.

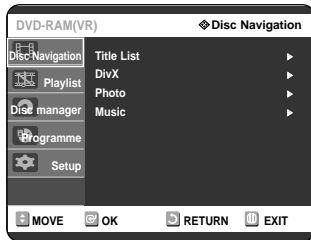

- 2 Press the **▲▼** buttons to select **Disc Manager**, then press the **OK** or **▶** button.

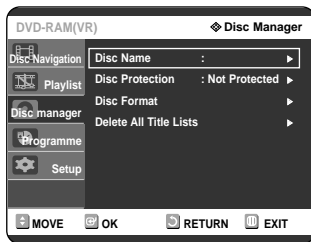

- 3 Press the **▲▼** buttons to select **Disc Name**, then press the **OK** or **▶** button. The Edit Name screen is displayed.

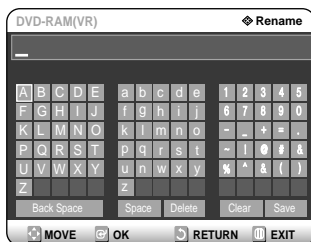

- 4 Enter the desired characters press the **▲▼** **◀▶** buttons.

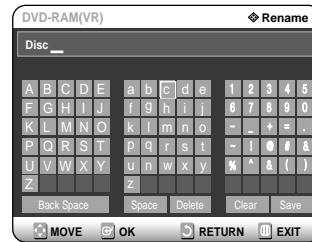

- This function is the same as the Rename function in renaming the title list. (See page 71.)
- The maximum number of characters that can be entered is 31. All 31 characters can be displayed by pressing the **INFO** button.

- 5 Press the **▲▼** **◀▶** buttons to select **Save**, then press the **OK** button. A disc name is given to the disc.

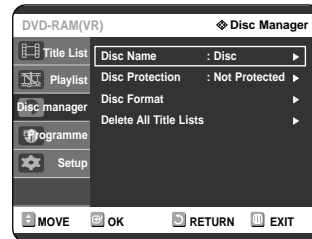

NOTE

- You may need to clear disc protect before beginning editing.
- Depending on the kind of disc, the displayed screen may be different.

## Disc Protection

Disc Protection allows you to protect your discs from being formatted or deleted due to unintended operations.



- 1 With the unit in Stop mode, press the **MENU** button.

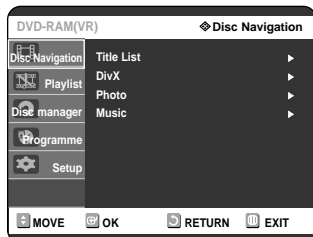

- 2 Press the **▲▼** buttons to select **Disc Manager**, then press the **OK** or **▶** button.

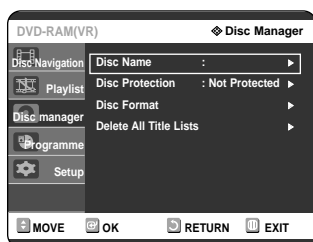

- 3 Press the **▲▼** buttons to select **Disc Protection**, then press the **OK** or **▶** button.

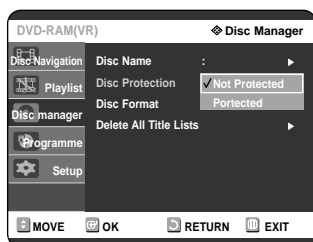

- 4 Press the **▲▼** button to select **Protected**, then Press the **OK** button.

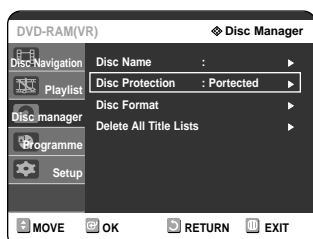

## Formatting a Disc

Use these instructions to format a disc.  
The disc protect should also be cleared.



- 1 With the unit in Stop mode, press the **MENU** button.

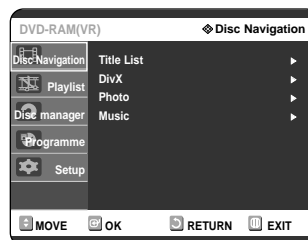

- 2 Press the **▲▼** buttons to select **Disc Manager**, then press the **OK** or **▶** button.

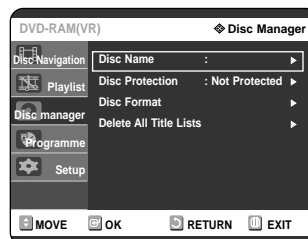

- 3 Press the **▲▼** buttons to select **Disc Format**, then press the **OK** or **▶** button.

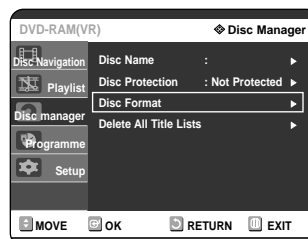

### DVD-RAM

- You will be prompted with the confirmation message 'Do you want to format disc?'.

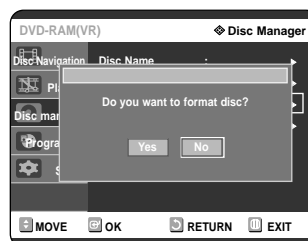

- You will be prompted with the confirmation message 'All data will be deleted. Do you want to continue?'.

## DVD-RW

- You will be prompted with the confirmation message 'Choose the recording format for DVD- RW.'

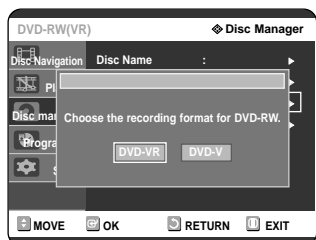

- Press the ◀▶ buttons to select **Yes**, then press the **OK** button. The disc is formatted.

DVD-VR and DVD-V are defined according to their recording format.

	DVD-VR	DVD-V
DISC	DVD-RAM DVD-RW	DVD-RW DVD-R

## Delete All Title Lists



- With the unit in Stop mode, press the **MENU** button.

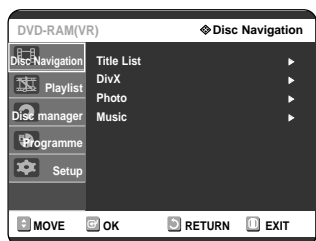

- Press the ▲▼ buttons to select **Disc Manager**, then press the **OK** or ▶ button.

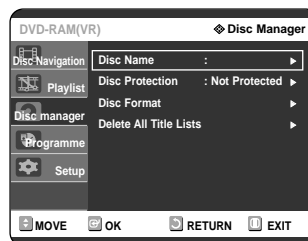

- Press the ▲▼ button to select **Delete All Title Lists**, then press the **OK** or ▶ button.

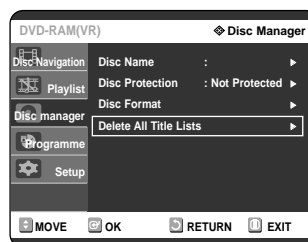

- You will be prompted with the confirmation message 'Do you want to delete all title lists?'.



- When Protected Entry exists: The Delete All Title List function will not operate. If there is a title containing a still picture, however, that function will not operate. If you want to delete a protected entry, disable Protect for it on the Lock item.

- Press the ◀▶ buttons to select **Yes**, then press the **OK** button. All title lists are deleted.

## Finalising a disc

After you record titles onto a DVD-RW/DVD-R disc with your DVD recorder, it needs to be finalised before it can be played back on external devices.



- 1 With the unit in Stop mode, press the **MENU** button.

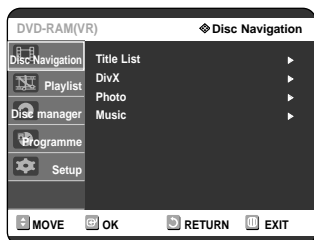

- 2 Press the **▲▼** buttons to select **Disc Manager**, then press the **OK** or **▶** button.

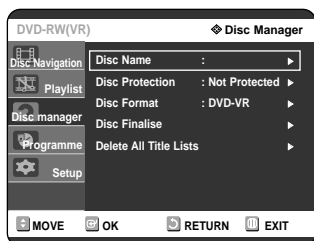

- 3 Press the **▲▼** button to select **Disc Finalise**, then press the **OK** or **▶** button.

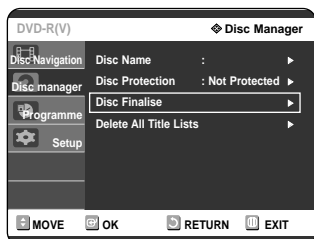
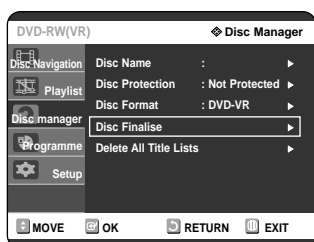

You will be prompted with the message 'Do you want to finalise disc?'.

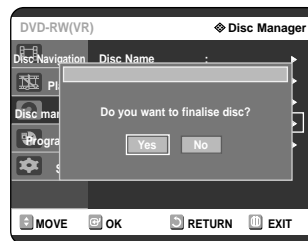

If you select Yes, you will be prompted again with the message 'Disc will be finalised. Do you want to continue?'.



- 4 Press the **◀▶** buttons to select **Yes**, then press the **OK** button. The disc is finalised.



NOTE

- Once a disc is finalised, you cannot delete entries from the record list.
- After being finalised, the DVD-R/DVD-RW(video mode) operates in the same manner as a DVD-Video.
- Depending on the disc type, the displayed screen may be different.
- Finalising time may be different depending on the amount of data recorded on the disc.
- Data on the disc will be damaged if the recorder is powered off during finalise process.

## Unfinalising a disc (V/VR mode)



- 1 With the unit in Stop mode, press the **MENU** button.

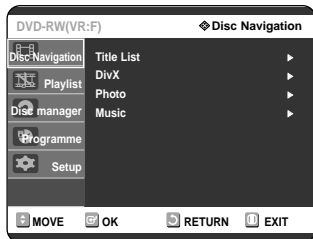

- 2 Press the **▲▼** buttons to select **Disc Manager**, then press the **OK** or **▶** button.

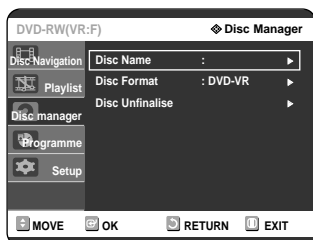

- 3 Press the **▲▼** button to select **Disc Unfinalise**, then press the **OK** or **▶** button. You will be prompted with the message 'Do you want to unfinalise disc?'.

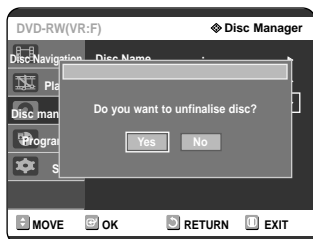

If you select Yes, you will be prompted again with the message 'Disc will be unfinalised. Do you want to continue?'



- 4 Press the **◀▶** buttons to select **Yes**, then press the **OK** button. The disc is unfinalised.



NOTE

- A DVD-RW can be finalised or unfinalised in Video mode.

	Finalise	Unfinalise
Mark	DVD-Video(RW)	DVD-RW(V)
Operation	Same as DVD-Video	Additional recording, protection and deletion are possible.

- A DVD-RW can be finalised or unfinalised in VR mode.

	Finalise	Unfinalise
Mark	DVD-RW(VR:F)	DVD-RW(VR)
Operation	Additional recording, deletion, editing, and protection are impossible.	Additional recording, deletion, editing, and protection are possible.

# Additional Information

## Troubleshooting

If your product malfunctions, go through the checkpoints below before contacting a Samsung authorised service centre.

### Power

The input is displayed for a while when the power is turned on.



- Checkpoint 1** ▶ The DVD recorder requires some time to initialize and the input will be displayed for approx. 10 seconds after it is turned on.

### Recording

Cannot record TV programmes.



- Checkpoint 1** ▶ Check whether the power cord is securely plugged into the power outlet.
- Checkpoint 2** ▶ Did you set the DVD recorder channel settings correctly?
- Checkpoint 3** ▶ Check the free space on your DVD-RAM/DVD-RW/DVD-R discs.

I pressed the REC button but there is no response.



- Checkpoint 1** ▶ Recording is possible for DVD-RAM/DVD-RW/DVD-R discs only. If a programme is copy protected, it cannot be recorded.

Troubleshooting .....	88
Specifications .....	92



## Playback

Cannot play the disc.



**Checkpoint 1** Check whether the disc is inserted correctly with the label facing up.

**Checkpoint 2** Check the regional code of the DVD disc.

**Checkpoint 3** This DVD recorder cannot play some types of discs. (See pages 5, 52.)

⊘ icon appears on the screen.



**Checkpoint 1** You cannot use this operation or function due to one of the following reasons:

- (1) Your DVD disc restricts it.
- (2) Your DVD disc does not support this feature (for example: angles)
- (3) The feature is not available at the moment.
- (4) You've requested a title, chapter, or scan time that is out of range.

Play mode settings are different from the settings configured in the Settings menu.



**Checkpoint 1** The disc does not support all selected functions. In this case, some settings configured in the settings menu may not work properly.

Cannot change the aspect ratio.



**Checkpoint 1** The aspect ratio is fixed for DVD discs. (See pages 37)

The angle operation does not work while playing a DVD disc.



**Checkpoint 1** The angle operation is available only when the disc contains images captured from different angles.

The selected audio and/or subtitle language is not played.



**Checkpoint 1** Audio and subtitle languages are disc-specific. Only the sound and subtitle languages contained on the DVD disc are available and displayed in the disc menu.

## Video

The disc revolves, but no image or bad quality images are displayed.



- Checkpoint 1** ▶ Be sure that the Video Setting is properly set. (See pages 35 ~ 37)
- Checkpoint 2** ▶ Check whether there is damage to or any foreign material on your disc.
- Checkpoint 3** ▶ Some low quality discs may not play properly.
- Checkpoint 4** ▶ If scenes change from dark to bright suddenly, the screen may shake vertically temporarily, but this is not a fault.

## Sound

No sound.



- Checkpoint 1** ▶ Are you watching a programme in slow or skip mode?  
If you are playing a programme at a speed other than normal speed, sound will not be heard.
- Checkpoint 2** ▶ Check the connections and settings. (See pages 21~22, 34)
- Checkpoint 3** ▶ Check whether the disc is damaged. Clean the disc, if necessary.
- Checkpoint 4** ▶ Check whether the disc is inserted correctly with the label facing up.

No audio output.



- Checkpoint 1** ▶ Check whether you have selected the correct digital output options in the Audio Output Options menu. (See page 34.)

## Timer Recording

Timer lamp flickers.



- Checkpoint 1** ▶ Check there is enough space in the disc for recording.
- Checkpoint 2** ▶ Check whether the current disc is recordable or not. Make sure to check before the start time of recording.

Timer recording does not work properly.



- Checkpoint 1** ▶ Re-check the recording time and the end time settings again.
- Checkpoint 2** ▶ Recording will be cancelled if the power is interrupted due to a power failure or another similar reason while recording.

## Remote Control

The remote control doesn't work.



**Checkpoint 1** Point the remote control at the remote control sensor on your DVD recorder. Allow for proper distance. Remove obstacles between your DVD recorder and the remote control.

**Checkpoint 2** Check whether the batteries are empty.

**Checkpoint 3** Check for the TV or DVD button.

Other problems.



**Checkpoint 1** Read the table of contents and then find and read the section describing your problem, follow the instructions given.

**Checkpoint 2** Turn your DVD recorder off and on.

**Checkpoint 3** If the problem still persists, contact a nearby Samsung service centre.

## Other

I forgot my password for parental supervision.



**Checkpoint 1** Press the **▶▶|** button on the front panel of the Recorder for more than 5 seconds with no disc in the unit. All settings including the password will revert to the factory settings. Do not use this unless absolutely necessary. (Note that this function is possible only when no disc is inserted.)

Is it possible to change a subtitle and an audio signal on a recorded disc?



**Checkpoint 1** A recorded disc is played with only the subtitle and the audio signal which were selected during recording.

# Specifications



General	Power requirements		AC 220-240V, 50Hz
	Power consumption		35 Watts
	Weight		2,9Kg
	Dimensions		430mm(W) x 250mm(D) x 59mm(H)
	Operating temp.		+5°C to +35°C
	Other conditions		Keep level when operating. Less than 75% operating humidity
Input	Video		Composite Video : 1,0 V p-p at 75 load, sync negative
	Audio		Max.Audio Input Level : 2Vrms
	DV Input		IEEE 1394(4p) compatible jack
	Receivable Channels		SECAM L, PAL B/G
	Scart Jack	AV1 (Scart TV)	Video : Composite, Audio: analogue
AV2 (Scart Ext)		Video : Composite, RGB Audio: analogue	
Output	Audio		Analogue output jacks x 2
			Optical/Coaxial digital audio output
	Video		Composite Video : Video output jack x 1
			S-Video output x 1 (Y:1,0Vp-p, C:0,286Vp-p at 75 load)
			Component output x 1 (Y: 1,0Vp-p, Pb: 0,70Vp-p, Pr: 0,70Vp-p at 75 load)
Scart Jack	AV1 (Scart TV)	Video : Composite, RGB Audio: analogue	
Recording	Picture Compression format		MPEG-II
	Audio Compression format		Dolby Digital 2ch/256kbps, MPEG-II
	Recording Quality		XP (about 8,5 Mbps), SP (about 4,5 Mbps), LP (about 2,5 Mbps),
			EP (about 1,6 Mbps or about 1,2 Mbps)
Audio Frequency Response		20 Hz ~ 20 kHz	

**Audio Output** For DVD discs, audio signals recorded at 96kHz sampling frequency are converted and output at 48kHz.

Disc Type	DVD	AUDIO CD(CD-DA)
Analogue Audio Output	48 / 96kHz	44,1kHz
Digital Audio Output	48kHz	44,1kHz

# Waarschuwing

VERMIJD ELEKTRISCHE SCHOKKEN DOOR DE KAP NIET TE OPENEN OF VERWIJDEREN. BEVAT GEEN ONDERDELEN DIE DOOR DE GEBRUIKER KUNNEN WORDEN VERVANGEN. LAAT ONDERHOUD OVER AAN EEN DESKUNDIGE TECHNICUS.

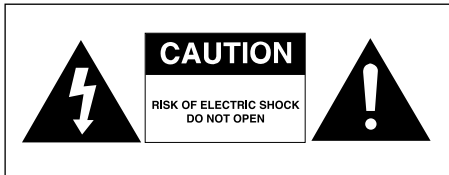

Dit symbool waarschuwt voor gevaarlijke elektrische spanning in het product, waardoor kans bestaat op elektrische schokken en andere persoonlijke ongelukken.



Dit symbool geeft aan dat er belangrijke instructies bij het product moeten worden geraadpleegd.

Plaats het toestel niet in een onvoldoende geventileerde ruimte, zoals een boekenkast.

**WAARSCHUWING:** Om schade te voorkomen die kan leiden tot brandgevaar of kans op elektrische schokken, mag dit apparaat niet worden blootgesteld aan regen of vocht.

**VOORZICHTIG:** DVD-RECORDERS MAKEN GEBRUIK VAN ONZICHTBARE LASERSTRALEN DIE GEVAARLIJK ZIJN WANNEER ZE HET APPARAAT KUNNEN VERLATEN. ZORG DAT HET APPARAAT OP DE JUISTE MANIER WORDT BEDIEND, ZOALS AANGEGEVEN IN DE INSTRUCTIES.

**VOORZICHTIG**  
DIT PRODUCT MAAKT GEBRUIK VAN EEN LASERENHEID. BEDIENEN, AFREGELEN EN ANDERE PROCEDURES DIE AFWIJKEN VAN DE INSTRUCTIES IN DEZE GEBRUIKSAANWIJZING KUNNEN LEIDEN TOT BLOOTSTELLING AAN GEVAARLIJKE STRALING. OPEN DE BEHUIZING NIET EN PROBEER NIET ZELF REPARATIES UIT TE VOEREN. LAAT ONDERHOUD / REPARATIE OVER AAN EEN DESKUNDIGE.

**VOORZICHTIG**  
Voorzichtig: Om elektrische schokken te voorkomen, moet u de stekker op de juiste manier in het stopcontact doen.

## BELANGRIJK

Het netsnoer van dit apparaat is voorzien van een aangegoten stekker die een zekering bevat. De waarde van de zekering is op de stekker vermeld (aan de kant met de pinnen). Als deze vervangen moet worden, moet een zekering worden gebruikt met dezelfde waarde, die aan de norm BS1362 voldoet.

Gebruik de stekker nooit terwijl het klepje niet op de zekering zit (als het klepje afneembaar is). Als het klepje vervangen moet worden, moet het nieuwe klepje dezelfde kleur hebben als de pinkant van de stekker. Vervangende klepjes zijn verkrijgbaar bij uw Samsung dealer.

Als de stekker van het apparaat niet geschikt is voor de stopcontacten in uw woning of als de kabel niet lang genoeg is, kunt u zonodig een veilig, goedgekeurd verlengsnoer gebruiken. Neem bij problemen eventueel contact op uw dealer.

Als er geen andere oplossing is dan de stekker te verwijderen, dient u eerst de zekering eruit te halen en daarna pas - op een veilige manier - de stekker te verwijderen. Sluit de stekker nooit rechtstreeks op het hoofdnet aan. Daardoor kunt u een schok krijgen.

Op dit apparaat en de gebruiksaanwijzing rusten intellectuele eigendomsrechten en auteursrechten van derden. Het gebruiksrecht van de gelicentieerde inhoud is beperkt tot niet-commercieel gebruik door eindgebruikers. Commercieel gebruik hiervan is niet toegestaan. Het gebruiksrecht beperkt zich tot dit apparaat en strekt zich niet uit tot andere niet-gelicentieerde onderdelen of processen die voldoen aan ISO/IEC 11172-3 of ISO/IEC 13818-3 en die in combinatie met dit product gebruikt of verkocht zijn. De licentie beperkt zich tot het gebruik van dit product voor het encoderen en/of decoderen van geluidsbestanden die voldoen aan ISO/IEC 11172-3 of ISO/IEC 13818-3. Deze licentie houdt geen overdracht van rechten in voor producteigenschappen of -functies die niet voldoen aan ISO/IEC 11172-3 of ISO/IEC 13818-3.

**WAARSCHUWING:** SLUIT DIT APPARAAT NIET AAN EN LEG GEEN KABELVERBINDING MET EEN AARDE-AANSLUITING DIE IS GEMARKEERD MET DE LETTER E OF HET AARDE-SYMBOL OF DE KLEUR GROEN OF GROEN/GEEL HEEFT.

## Vorzorgsmaatregelen

### Belangrijke veiligheidsinstructies

Lees de volgende veiligheids- en bedieningsinstructies zorgvuldig door voor u het apparaat in gebruik neemt, en volg ze nauwkeurig op. Bewaar de instructies voor toekomstig gebruik.

- 1) Lees deze instructies.
- 2) Bewaar deze instructies.
- 3) Let op de waarschuwingen.
- 4) Volg alle instructies op.
- 5) Gebruik dit apparaat niet in de buurt van water.
- 6) Alleen reinigen met een droge doek.
- 7) Houd de ventilatieopeningen vrij. Stel het apparaat op volgens de instructies van de fabrikant.
- 8) Niet installeren in de buurt van warmtebronnen, zoals een radiator, schoorsteen, kachel, versterker of ander toestel dat warmte produceert.
- 9) Monteer geen andere stekker aan het netsnoer. Wanneer het apparaat is voorzien van een geaarde stekker, is dit in het belang van uw veiligheid en mag deze niet vervangen worden door een type zonder aarde-aansluiting. Mocht de stekker niet in het stopcontact passen, gebruik dan een ander stopcontact of laat een deskundige installateur een passend stopcontact aanbrengen.
- 10) Zorg ervoor dat het netsnoer niet in het looppad ligt, zodat er geen mensen overheen kunnen lopen of struikelen. Voorkom dat het snoer klem komt te zitten, vooral in de buurt van de stekker, het stopcontact en het punt waar het snoer uit het apparaat komt.
- 11) Gebruik alleen uitbreidingen of accessoires die door de fabrikant zijn aangegeven.
- 12) Alleen gebruiken in combinatie met wagentje, onderstel, driepoot, steun of tafel volgens specificaties van de fabrikant of meegeleverd met het apparaat. Als u het apparaat met een wagentje verplaatst, kunt u door een rustig tempo schade of verwondingen voorkomen. Stop niet abrupt omdat het apparaat dan van het wagentje af kan glijden.
- 13) Haal de stekker van het apparaat uit het stopcontact tijdens onweer of als het enige tijd niet gebruikt wordt.
- 14) Laat onderhoud over aan een deskundige technicus. Onderhoud is noodzakelijk wanneer het apparaat niet in orde is, bijvoorbeeld als het netsnoer of de stekker beschadigd zijn, vloeistof of een voorwerp in het apparaat terecht is gekomen, het apparaat is blootgesteld aan regen of vocht, niet goed werkt of gevallen is.

### Omgaan met elektrische apparatuur

- Voordat u andere toestellen met de recorder verbindt, moet u alle apparaten eerst uitschakelen.
- Verplaats de recorder niet terwijl er een DVD/CD wordt afgespeeld. Als u dit toch doet, kunnen er krassen op de DVD/CD komen of kan deze breken, en kan de recorder beschadigd worden.
- Zet geen vaas met water op de recorder.
- Plaats geen kleine metalen voorwerpen op de recorder.
- Kijk uit dat uw hand niet in de lade komt.
- Doe alleen geschikte schijven in de lade, geen andere voorwerpen.

- Invloeden van buitenaf, zoals bliksem en statische elektriciteit, kunnen invloed hebben op de werking van de recorder. Als dit het geval is, zet de recorder dan uit en weer aan met de aan/uit schakelaar (STANDBY/ON) of haal de stekker uit het stopcontact en doe hem er weer in. Hierna werkt de recorder weer normaal.
- Zorg ervoor dat er na gebruik geen DVD of cd in de recorder achterblijft en schakel de recorder uit.
- Haal de stekker uit het stopcontact als u de recorder enige tijd niet gebruikt.
- DVD's en CD's reinigt u door ze van binnen naar buiten in een rechte lijn schoon te vegen.
- Als u de DVD-recorder van een koude naar een warme omgeving verplaatst, kan er vocht condenseren op inwendige onderdelen zoals de lens, waardoor de weergave wordt gestoord. In dat geval verwijdert u de schijf en wacht u 1-2 uur (terwijl het apparaat aan staat) voordat u opnieuw probeert om een schijfje af te spelen.

### Onderhoud behuizing

In verband met de veiligheid moet u eerst de stekker van het apparaat uit het stopcontact halen.

- Gebruik geen benzeen, thinner/verfverdunner of andere oplosmiddelen om de behuizing te reinigen.
- Reinig de behuizing met een zachte doek.

### Omgaan met DVD's en CD's

- Gebruik geen onregelmatig gevormde DVD's of CD's; deze kunnen de recorder beschadigen.

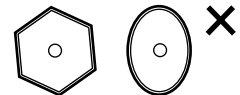

### Vasthouden

- Zorg dat u het oppervlak van de DVD/CD niet aanraakt; dit is vooral belangrijk voor lege, nog op te nemen DVD's en CD's.



### DVD-RAM, DVD-RW en DVD-R

- Reinigen met optionele DVD-RAM/PD disc reiniger (LF-K200DCA1 waar beschikbaar). Gebruik voor het schoonmaken van DVD-RAM/DVD-RW/DVD-R schijven nooit reinigers/doekjes die bedoeld zijn voor CD's.



### DVD-Video, Audio CD

- Vuil en vlekken verwijderen met een zachte doek.

### Voorzichtig met DVD's/CD's

- Beschrijf alleen de bovenzijde (de kant met opdruk) van een schijfje. Gebruik nooit een balpen of een potlood.
- Gebruik geen schoonmaak- of antistatische spray die bedoeld is voor grammofoonplaten. Gebruik ook geen vluchtige chemicaliën als benzeen of thinner/verfverdunner.

- Doe geen zelfklevende etiketten of labels op een DVD of cd. (NB het is niet mogelijk om beschadigde schijfjes te repareren met plakband of stickers.)
- Gebruik geen beschermplaat die bedoeld is om schijven krasbestendig te maken.
- Gebruik geen schijven die met een printer zijn bedrukt.
- Doe geen vervormde of beschadigde schijven in het apparaat.

## DVD/CD bewaren

- Voorkom schade aan de schijven. Opgeslagen gegevens zijn buitengewoon kwetsbaar voor omgevingsinvloeden.
- Niet bewaren op plaatsen waar zonlicht direct toegang heeft.
- Bewaren in een koele, goed geventileerde ruimte.
- Verticaal bewaren.
- Bewaren in schoon beschermhoesje.

## Informatie DVD/CD-schijven

### Video-DVD

- Een DVD (Digital Versatile Disc) heeft ruimte voor 135 minuten beeld, geluid in 8 talen en ondertitels in 32 talen. Dankzij mpeg-2 beeldcompressie en Dolby 3D surround geluid geniet u in uw eigen huiskamer van levendige bioscoopkwaliteit.
- Bij het afspelen van een DVD-Video met twee lagen kan bij de overgang van de eerste naar de tweede laag een korte storing optreden in beeld en geluid. Dit is normaal en wijst niet op een probleem met het apparaat.
- Wanneer een in de Video stand opgenomen DVD-R of DVD-RW wordt afgesloten, verandert hij in een DVD-Video (finalize).

### Audio-CD

- Audio-cd's zijn cd's waarop geluid staat dat is opgenomen in het PCM formaat, samplefrequentie 44,1 kHz.
- Het apparaat kan CD-R en CD-RW schijven weergeven die zijn opgenomen in het CD-DA formaat. Sommige CD-R/RW schijven kunnen echter problemen opleveren, afhankelijk van type schijf en de recorder waarmee is opgenomen.

### CD-R/RW

#### MP3 CD-R/RW

- Alleen CD-R schijven waarop mp3 bestanden zijn opgenomen volgens het formaat ISO9660 of JOLIET kunnen worden weergegeven.
- Alleen MP3 bestanden waarvan de naam eindigt met de extensie ".mp3" of ".MP3" zijn bruikbaar.
- Bij mp3 bestanden die zijn opgenomen met VBR (Variable Bit Rate) en een bitsnelheid van 32 Kbps - 320 Kbps kan het geluid af en toe wegvallen.
- Weer te geven bitsnelheid 56Kbps - 320Kbps.
- Het apparaat herkent maximaal 1000 bestanden en mappen.

#### JPEG CD-R/RW

- Alleen JPEG bestanden waarvan de naam eindigt met de extensie ".jpg" of ".JPG" zijn bruikbaar.
- Het apparaat herkent maximaal 1000 bestanden en mappen.
- De maximumgrootte van een *progressive* JPEG afbeelding is 3 miljoen pixels.
- MOTION JPEG wordt niet ondersteund.

### CD-R/RW

- Gebruik CD-R/RW-schijven van 700MB (80 minuten). Gebruik geen schijven van 800MB (90 minuten) of meer, omdat deze mogelijk niet kunnen worden afgespeeld.
- Als een CD-R of CD-RW schijf in multisessie (*multi session*) wordt opgenomen, kan er bij het afspelen vertraging merkbaar zijn, en is het mogelijk dat sommige bestanden niet worden weergegeven.
- Het kan voorkomen dat een CD-R/RW schijf niet kan worden afgespeeld door dit apparaat. Dit hangt samen met het type schijf en de machine waarop hij is gebrand. Als u voor persoonlijk gebruik materiaal van een cd overneemt op CD-R/RW, kan de speelbaarheid ook afhangen van de inhoud en het type schijf.

### Een MPEG4-schijf gebruiken

- Schijf : CD-R/RW, DVD-R/RW/RAM
- MPEG4-bestanden met de volgende extensies kunnen worden afgespeeld : .avi, .mpg, .mpeg, .divx, .AVI, .MPEG, .DIVX (behalve .MPG)
- MPEG4-codec-formaat : DivX 3.11, DivX 4.x, DivX 5.x, DivX-Pro, XviD
- Beschikbare audioformaten : "MP3", "MPEG", "WMA", "LPCM", "AAC", "Ogg"
- Ondersteunde bestandsformaten ondertiteling : .smi, .srt, .psb, .txt, .ass

### Opnemen/Weergeven DVD-R

- Nadat een opneembare DVD in de videomodus is voltooid, verandert deze in een DVD-Video.
- U kunt opnemen op de vrije ruimte van de schijf. Zolang de schijf nog niet is afgesloten, kunt u gebruik maken van bewerkingsfuncties om bijvoorbeeld de opgenomen programma's en de schijf zelf van een titel te voorzien, of bepaalde programma's te wissen.
- Wanneer een programma wordt gewist van een DVD-R, komt deze ruimte niet meer vrij. Wanneer er iets wordt opgenomen op een gedeelte van een DVD-R, is dat gedeelte niet meer beschikbaar voor opname, ook niet wanneer de opname wordt gewist.
- Het duurt na afloop van een opname nog ongeveer 30 seconden voor het apparaat klaar is met vastleggen van informatie over de opname.
- Dit apparaat optimaliseert de DVD-R voor iedere opname. Dit gebeurt wanneer u een opname start nadat u de schijf in het apparaat hebt gedaan of het apparaat hebt aangezet. Wanneer een schijf te vaak wordt geoptimaliseerd, kunnen verder opnamen onmogelijk worden.
- In bepaalde gevallen kan een schijf niet worden weergegeven in verband met de toestand van de opname.
- Dit apparaat kan DVD-R schijven weergeven die zijn opgenomen en afgesloten op een Samsung DVD-recorder. In sommige gevallen kan een DVD-R schijf niet worden weergegeven, afhankelijk van de schijf en de toestand van de opname.

### Opnemen/Weergeven DVD-RW

- U kunt op DVD-RW-schijven opnemen en deze afspelen in zowel de modus Video als VR.
- Nadat een in de VR of Video stand opgenomen DVD-RW is afgesloten, kunt u geen opnamen meer toevoegen.
- Wanneer een in de Video stand opgenomen DVD-RW wordt afgesloten, verandert hij in een DVD-Video.
- In beide standen kan de schijf altijd worden weergegeven, of hij nu is afgesloten of niet. Opnamen toevoegen, bewerken of wissen is echter na afsluiten niet meer mogelijk.
- Als u iets in de Video stand wilt opnemen op een schijf waarop al in de VR stand is opgenomen, moet u de schijf eerst formatteren. Let op: formatteren verwijdert alle gegevens die al op een schijf zijn opgenomen!

- Wanneer een nieuwe DVD-RW schijf wordt geïnitieerd, gebeurt dat in de VR stand.
- **DVD-RW (VR stand)**
  - Het VR formaat kan worden gebruikt om beeldmateriaal vast te leggen op DVD-RAM en DVD-RW. U kunt onder andere meerdere titels opnemen, bewerken, verwijderen, gedeeltelijk verwijderen en een playlist maken.
  - Sommige DVD-spelers zijn niet in staat om VR schijven weer te geven.
- **DVD-RW (Video stand)**
  - Het Video formaat kan worden gebruikt om beeldmateriaal vast te leggen op DVD-RW en DVD-R. Nadat de schijf is afgesloten, kan hij worden weergegeven op de veel normale DVD-spelers.
  - Deze recorder kan geen schijven weergeven (of opnamen toevoegen aan schijven) die in de Video stand zijn opgenomen op een DVD-recorder van een ander merk, maar nog niet zijn afgesloten.

## Opnemen/Weergeven DVD-RAM

- Zorg dat de VR opnamestand wordt gebruikt, anders kan de opname niet worden weergegeven op dit apparaat.
- De meeste spelers zijn niet compatibel met DVD-RAM en kunnen deze schijven niet weergeven.
- Dit apparaat kan uitsluitend DVD-RAM versie 2.0 schijven weergeven.
- Een DVD-RAM opgenomen op deze recorder kan niet altijd op andere DVD-onderdelen afgespeeld worden. Zie de gebruikershandleiding voor de speler om de compatibiliteit met deze DVD-RAM-schijven te bepalen.
- Verwijder bij DVD-RAM-schijven in cartridges de cartridge en gebruik alleen de schijf.

### KOPIERBEVEILIGING

- Veel DVD's zijn voorzien van een kopieerbeveiliging. Sluit uw DVD-recorder daarom rechtstreeks aan op uw TV, en niet via een videorecorder. Aansluiten op een videorecorder geeft een vervormd beeld bij DVD's met kopieerbeveiliging.
- Dit product bevat beschermingstechnologie met het oog op auteursrechten. Deze technologie wordt beschermd doordat de gebruikte methodes onder bepaalde in de VS verleende patenten en andere intellectuele eigendomsrechten vallen die eigendom zijn van Macrovision Corporation en andere rechthebbenden. Voor het gebruik van deze beschermingstechnologie dient toestemming te zijn verleend Macrovision Corporation. De beschermingstechnologie is uitsluitend bedoeld voor thuisgebruik en ander beperkt kijkgebruik tenzij Macrovision toestemming heeft gegeven voor het afwijkende gebruik. Reverse engineering en/of disassembleren zijn niet toegestaan

Op deze DVD-recorder kunt u de inhoud van uw schijven als volgt beschermen.

- Programma beveiligen: Zie pagina 72 "Titel beveiliging (vergrendelen)"
- Schijf beveiligen: Zie pagina 84 "Schijf beveiligen"

\* DVD-RAM/DVD-RW/DVD-R schijven die niet compatibel zijn met het VR/V formaat kunnen niet worden weergegeven op dit product.

\* Raadpleeg uw DVD-RAM/DVD-RW/DVD-R-fabrikant voor meer informatie over compatibiliteit van DVD-opnames.

\* Het gebruik van DVD-RAM's/DVD-RW's/DVD-R's van slechte kwaliteit kan onverwachte problemen opleveren, zoals, zonder enige beperking, mislukte opnamen, verlies van opgenomen of bewerkte materialen of schade aan de recorder.

## De volgende schijven niet gebruiken

- LD, CD-G, CD-I, CD-ROM, DVD-ROM, DVD+R en DVD+RW schijven niet gebruiken in dit product.  
[NB]  
Bruikbare schijftypes: CD/CD-R/CD-RW/MP3/JPEG/DVD-Video/DVD-RAM/DVD-RW/DVD-R. DVD-R/RW schijven die op een ander apparaat zijn opgenomen, kunnen pas worden weergegeven nadat ze afgesloten zijn.
- Sommige koop-DVD's, bijvoorbeeld afkomstig uit een andere regio, kunnen niet worden weergegeven op dit product. Wanneer zo'n schijf wordt geplaatst, verschijnt de melding "Geen CD/DVD" of "Regio-code controleren aub".
- Als u een DVD-R/RW schijf probeert af te spelen die een illegale kopie bevat of niet het DVD-formaat heeft, kan het voorkomen dat de schijf niet kan worden weergegeven.

\* Recomendamos utilizar uno de los discos de la tabla, ya que se ha confirmado que son compatibles con esta unidad.

Otros discos quizá no se reproduzcan correctamente.

Media	Merk	Snelheid
DVD-R	TDK	4x
	Beall	4x
	That's	4x
	Maxell	4x
	Panasonic	4x
DVD-RW	TDK	2x
	Maxell	2x
	Optodisc	2x
	Radius	2x
	Verbatim	2x
DVD-RAM	Maxell	3x
	Fujifilm	3x
	TDK	2x
	Panasonic	3x

Media	Maximum aantal x opnamen
DVD-RAM	100.000
DVD-RW	1.000
DVD-R	1

- Wij accepteren geen aansprakelijkheid en bieden geen compensatie voor problemen als mislukte opnamen, verlies van opgenomen of bewerkte materialen of schade aan de recorder welke het gevolg zijn van het gebruik van niet-aanbevolen schijven en accepteren geen aansprakelijkheid en bieden geen compensatie voor eventuele schade die resulteert uit bovengenoemde problemen.



# Inhoudsopgave

## Aan de slag

<b>Waarschuwing</b> .....	<b>2</b>
<b>Vorzorgsmaatregelen</b> .....	<b>3</b>
Belangrijke veiligheidsinstructies .....	3
Omgaan met elektrische apparatuur .....	3
Onderhoud behuizing.....	3
Omgaan met DVD's en cd's.....	3
DVD/CD bewaren .....	4
Informatie DVD/CD schijven.....	4
<b>Overzicht eigenschappen</b> .....	<b>8</b>
<b>Voor u de gebruiksaanwijzing leest</b> .....	<b>9</b>
<b>Gebruik van de DVD-recorder</b> .....	<b>9</b>
<b>Uitpakken</b> .....	<b>11</b>
Accessoires.....	11
De afstandsbediening voorbereiden .....	11
De afstandsbediening instellen.....	11
<b>Beschrijving</b> .....	<b>13</b>
Voorpaneel (DVD-R120).....	13
Display voorpaneel (DVD-R120).....	13
Voorpaneel (DVD-R121).....	14
Display voorpaneel (DVD-R121).....	14
Achterpaneel .....	15
De knoppen van de afstandsbediening.....	16

## Aansluiten en Instellen

<b>Overzicht</b> .....	<b>17</b>
<b>De DVD-recorder aansluiten</b> .....	<b>18</b>
<b>Extra aansluitingen</b> .....	<b>18</b>
<b>Antenne + DVD-recorder + externe decoderbox +TV</b> .....	<b>19</b>
<b>Andere manier voor het aansluiten van de video-uitgangskabel</b> .....	<b>19</b>
Situatie 1 : Aansluiten op een (Composite) video-uitgang .....	20
Situatie 2 : Aansluiten op een S-Video-uitgang.....	20
Situatie 3 : Componentvideo-uitgangen .....	21

## Andere manier voor het aansluiten

<b>van de audio-uitgangskabel</b> .....	<b>21</b>
Situatie 1 : Aansluiten op de TV .....	21
Situatie 2 : Aansluiten op een stereoversterker met AV-uitgangen .....	22
Situatie 3: Aansluiten op een AV-versterker met een digitale uitgang.....	22
<b>Aansluiten op AV3 IN- of DV-IN-aansluitingen</b> ....	<b>23</b>
Situatie 1 : Een videorecorder, Set-Top box (STB), DVD-speler of camcorder op de AV3 IN-aansluitingen aansluiten .....	23
Situatie 2 : Een camcorder op de DV IN-aansluiting aansluiten.....	23

## Systeeminstallatie

<b>Menunavigatie op het TV-scherf</b> .....	<b>24</b>
<b>Inschakelen en automatisch instellen</b> .....	<b>25</b>
<b>De klok instellen</b> .....	<b>26</b>
<b>Kanalen voordefiniëren met de functie voor automatisch instellen</b> .....	<b>27</b>
<b>Kanalen voordefiniëren met de functie voor handmatig instellen</b> .....	<b>28</b>
<b>De taalopties instellen</b> .....	<b>29</b>
<b>Tijdsinstelling EP-modus</b> .....	<b>30</b>
<b>Automatisch hoofdstuk maken</b> .....	<b>31</b>
<b>De opties voor helderheid display instellen</b> .....	<b>32</b>
<b>De NICAM-opties instellen</b> .....	<b>33</b>
<b>DivX(R) Registratie</b> .....	<b>33</b>
<b>De geluidsopties instellen</b> .....	<b>34</b>
Geluidsopties.....	34
<b>De opties voor video-uitvoer instellen</b> .....	<b>35</b>
<b>Progressief scannen instellen</b> .....	<b>36</b>
<b>Progressief scannen annuleren</b> .....	<b>36</b>
<b>De beeldopties (video) instellen</b> .....	<b>37</b>
Beeldopties (video) .....	37
<b>Kinderslot instellen</b> .....	<b>38</b>
Indien u uw toegangscode vergeet.....	38
Het classificatieniveau.....	39
Het wachtwoord .....	39

## Opnemen

---

<b>Voordat u gaat opnemen .....</b>	<b>40</b>
Geschikte schijf ven .....	40
Schijfindelingen en formatteren .....	41
Opnamekwaliteit.....	41
Kopieerbeveiliging .....	41
INFO toets .....	42
Resterende schijfruimte opvragen (Schijfinfo).....	42
<b>Tv-programma opnemen terwijl u er naar kijkt ..</b>	<b>42</b>
<b>Materiaal opnemen van externe apparatuur</b>	
<b>terwijl u er naar kijkt .....</b>	<b>44</b>
<b>Van een camcorder kopiëren.....</b>	<b>45</b>
<b>Opnameduur met 1 toets instellen (OTR).....</b>	<b>46</b>
<b>Een timer-opname maken .....</b>	<b>47</b>
<b>Automatische keuze opnamekwaliteit</b>	
<b>(alleen voor timer-opnamen).....</b>	<b>48</b>
<b>Timer-opname wijzigen.....</b>	<b>48</b>
<b>Timer-opname wissen.....</b>	<b>49</b>
<b>ShowView gebruiken.....</b>	<b>50</b>
<b>ShowView verlengen .....</b>	<b>51</b>
<b>Timer-opname starten.....</b>	<b>51</b>

## Weergeven

---

<b>Voordat u een schijf afspeelt .....</b>	<b>52</b>
Regiocode (alleen DVD-Video) .....	52
Afspeelbare schijftypes .....	52
Schijven die niet kunnen worden afgespeeld.....	52
<b>Schijf afspeelen .....</b>	<b>53</b>
Schijfmenu en titelmenu .....	54
Zoekfuncties .....	54
Vertraagde weergave.....	55
Beeld-voor-beeld .....	55
ANYKEY functie .....	55
Herhalen .....	56
Taal van ondertitels selecteren.....	58
Taal van geluidsspoor selecteren.....	59
Beeldhoek kiezen.....	59

Inzoomen .....	60
Favorieten.....	60
Markeringen.....	61
<b>Audio-CD of MP3-CD afspeelen .....</b>	<b>62</b>
Audio-CD (CD-DA)/mp3 afspeelen.....	62
<b>Een foto weergeven.....</b>	<b>66</b>
<b>Een MPEG4 afspeelen.....</b>	<b>67</b>
<b>Titels uit de Titellijst afspeelen .....</b>	<b>68</b>

## Bewerken

---

<b>Bewerken, basisfuncties (Titellijst).....</b>	<b>71</b>
Naam van een titel wijzigen.....	71
Titel beveiliging (vergrendelen) .....	72
Titel verwijderen .....	72
Deel van een titel verwijderen .....	73
<b>Bewerken, geavanceerd (Playlist).....</b>	<b>75</b>
Playlist maken .....	75
Scènes uit de Playlist afspeelen .....	76
Naam van Playlist scène wijzigen.....	77
Playlist scène opzoeken .....	78
Scène binnen de Playlist kopiëren.....	81
Scène uit de Playlist verwijderen .....	82
<b>Schijfbeheer .....</b>	<b>83</b>
Naam van de schijf wijzigen .....	83
Schrijf beveiliging.....	84
Schijf formatteren .....	84
Alle Titellijsten verwijderen .....	85
Schijf afsluiten .....	86
Afsluiten ongedaan maken (Video of VR modus) .....	87

## Aanvullende Informatie

---

<b>Problemen oplossen .....</b>	<b>88</b>
<b>Specificaties.....</b>	<b>92</b>

## Overzicht eigenschappen

Met de DVD-recorder is het mogelijk digitale video van hoge kwaliteit op DVD-RAM/DVD-RW/DVD-R-schijven op te nemen en af te spelen. U kunt digitale opnamen vastleggen op DVD-RAM/DVD-RW/DVD-R en op dezelfde manier bewerken als bij een videoband.

### Digitaal beeld- en geluidsmateriaal opnemen/weergeven in hoge kwaliteit

Tot 12 uur beeldmateriaal opnemen op een dubbelzijdige 9,4 GB DVD-RAM of tot 8 uur beeldmateriaal op een 4,7 GB DVD-RAM/DVD-RW/DVD-R, afhankelijk van de gekozen opnamekwaliteit.

### Instelbare opnamekwaliteit

U kunt uw recorder naar keuze instellen op vijf verschillende opnamekwaliteiten, waarbij de op te nemen speelduur langer wordt naarmate de kwaliteit daalt. De speelduur per DVD is het hoogst in de stand EP (6/8 uur). Voor hogere kwaliteit en kortere speelduur zijn de standen LP en SP beschikbaar, terwijl de stand XP de hoogste kwaliteit oplevert.

### Automatische kwaliteitkeuze tijdens timer-opnamen

Wanneer voor de FR kwaliteit is gekozen, wordt de opnamekwaliteit automatisch aangepast, zodat alle ingestelde programma's kunnen worden opgenomen binnen de beschikbare schijfruimte (zie pagina 48).

### Zelf DVD's opnemen op DVD-RW/DVD-R

Met de DVD-recorder is het mogelijk uw eigen DVD-videotitels te maken op DVD-RW/DVD-R-schijven van 4,7 GB.

### Materiaal van digitale camcorder kopiëren via DV-aansluiting

Video van een DV-apparaat via de DV-ingangsaansluiting (IEEE 1394-4pin/4pin) opnemen op DVD-RAM of DVD-RW, DVD-R-schijven. (zie pagina 45.)

### Progressief scannen met hoge kwaliteit

Met progressief scannen krijgt u flikkervrije video van hoge resolutie. Het 10 bit 54-MHz DAC en 2D Y/C scheidingscircuit biedt de hoogste kwaliteit beeldweergave en -opname. (zie pagina's 21, 36).

### Veel functies, comfortabele bediening

Geïntegreerd menusysteem en berichtfunctie maken het kiezen van de gewenste bewerking eenvoudig en begrijpelijk. Opnamen op een DVD-RAM of DVD-RW kunt u wijzigen, in de gewenste volgorde zetten of in een playlist opnemen.

### MPEG4 afspelen

Met deze DVD-recorder kunt u MPEG4-formaten binnen een avi-bestand afspelen.





### DivX-certificatie

DivX, DivX Certified, en de bijbehorende logo's zijn handelsmerken van DivXNetworks, Inc en worden gebruikt onder licentie.



## Voor u de gebruiksaanwijzing leest

Neem de volgende informatie door voordat u aan de rest van de gebruiksaanwijzing begint.

Gebruikte symbolen		
Symbol	Betekenis	De aangegeven functie:
	DVD	is beschikbaar voor DVD/DVD-R/DVD-RW schijven die zijn opgenomen en afgesloten in de Video stand.
	RAM	is beschikbaar voor DVD-RAM.
	RW	is beschikbaar voor DVD-RW.
	R	is beschikbaar voor DVD-R.
	CD	is beschikbaar voor gegevens-cd (CD-R of CD-RW).
	JPEG	is beschikbaar voor gegevens-cd met afbeeldingen (CD-R of CD-RW).
	MP3	is beschikbaar voor gegevens-cd met mp3 geluidsbestanden (CD-R of CD-RW).
	MPEG4	Hiervoor is een functie vereist die beschikbaar is op een gegevens-CD-R/RW, -DVD-R, -RW en -RAM.
	Let op	is niet beschikbaar of instellingen kunnen vervallen.
	NB	wordt uitgelegd of er worden tips gegeven.
	Voorkeuroets	kan worden bediend met een enkele knop.
	De knop ANYKEY	Een functie die kan worden gebruikt via de knop ANYKEY.

### Over deze gebruiksaanwijzing

- 1) Zorg dat u geheel vertrouwd bent met de veiligheids-instructies voor u het product gebruikt (zie pag. 2~5).
- 2) Als er een probleem optreedt, zie dan "Problemen oplossen" (pag. 88~91).

### Copyright

©2005 Samsung Electronics Co.  
Alle rechten voorbehouden. Deze gebruiksaanwijzing mag niet (geheel of gedeeltelijk) worden gereproduceerd of gekopieerd zonder voorafgaande schriftelijke toestemming van Samsung Electronics Co.

## Gebruik van de DVD-Recorder

### Stap 1 Type schijf kiezen

Deze recorder kan opnemen op de onderstaande schijftypes.

Als u dezelfde schijf meer dan eens wilt gebruiken, of de schijf na het opnemen wilt kunnen wijzigen of wissen, kies dan voor een herschrijfbaar type schijf (DVD-RW of DVD-RAM).

Als u de opname zonder verdere wijzigingen wilt bewaren, kies dan een type dat niet herschrijfbaar is (DVD-R).



### Stap 2 Schijf formatteren voor opname

Anders dan een videorecorder, moet de DVD-recorder enige informatie opnemen wanneer er een lege schijf in wordt gedaan. Dit wordt formatteren genoemd en moet eenmalig gebeuren voordat er beeldmateriaal kan worden opgenomen op de nieuwe schijf.

#### DVD-RAM opnemen/weergeven

Dit type schijf kan worden geformatteerd in het formaat VR (Video Recording). Hierbij kunt u opgenomen materiaal wijzigen, een playlist maken en opnamen in de gewenste weergavevolgorde zetten.

#### DVD-RW opnemen/weergeven

Dit type schijf kan naar keuze worden geformatteerd in het formaat Video of DVD-Video Recording format (VR). Bij een nieuwe, lege schijf verschijnt een bericht waarin wordt gevraagd of de schijf in VR formaat moet worden geformatteerd. Wanneer u voor de Video stand kiest, kan de resulterende schijf op veel DVD-spelers worden afgespeeld. De VR stand biedt meer mogelijkheden om de schijf te wijzigen.

#### DVD-R opnemen/weergeven

Dit type schijf kan worden geformatteerd in het Video formaat.

Na afloop van het formatteren kunt u opnemen op de schijf. De resulterende schijf kan, nadat hij is afgesloten, op veel DVD-spelers worden afgespeeld.



- U kunt zowel de VR- als de Video-modus gebruiken op een DVD-RW, alleen niet tegelijk.
- Het is mogelijk de DVD-RW-indeling te wijzigen in een andere indeling door opnieuw te initialiseren. Houd er dan wel rekening mee dat de inhoud van de schijf verloren kan gaan wanneer u een ander formaat kiest.

**Stap 3** Opnemen

Er bestaan twee verschillende opnamemethoden, Directe opname en Timer-opname. Timer-opname is geclassificeerd als een datum: Eenmaal (dd/mm(MA)), Elke dag, MA-ZA, Elke ZA, etc, Opnamemodus : XP (hoge-kwaliteitsmodus), SP (standaard kwaliteitsmodus), LP (lange-opnamemodus) en EP (uitgebreide modus) in overeenstemming met de opnamemodus. Wanneer het opnemen in de FR-modus is ingesteld, wordt met de beste kwaliteit opgenomen rekening houdend met de resterende tijd op de schijf.

**Stap 4** Afspelen

U kunt de titel die u wilt afspelen, selecteren in een weergegeven menu en vervolgens direct afspelen. Een DVD bestaat uit secties die titels genoemd worden, en subsecties die hoofdstukken genoemd worden. Tijdens het opnemen wordt er een titel gemaakt tussen twee punten: daar waar u begint met opnemen en daar waar u eindigt. Hoofdstukken worden automatisch gemaakt wanneer u de opname op DVD-R/DVD-RW-schijven in videomodus. De lengte van het hoofdstuk (interval tussen hoofdstukken) hangt af van de opnamemodus.

**Stap 5** Een opgenomen schijf bewerken

Een opgenomen schijf bewerken  
Het is eenvoudiger om op schijven te bewerken dan op conventionele videobanden. De recorder ondersteunt veel verschillende bewerkingfuncties, die alleen mogelijk zijn met DVD's. Met een eenvoudig bewerkingmenu kunt u diverse bewerkingfuncties op een opgenomen titel uitvoeren, zoals verwijderen, kopiëren, hernoemen, vergrendelen.

**Een playlist maken (DVD-RAM/-RW in VR-modus)**

Met deze recorder kunt u een nieuwe playlist op dezelfde schijf maken en bewerken zonder dat de originele opname wordt gewijzigd.

**Stap 6** Sluiten en op andere DVD-onderdelen afspelen

Wanneer u de DVD op andere DVD-onderdelen wilt afspelen, is het soms nodig deze te sluiten. Zorg dat u klaar bent met alle bewerkingen en opnamen en sluit de schijf.

**Een DVD-RW-schijf in de VR-modus gebruiken**

Hoewel het over het algemeen niet nodig is de schijf te sluiten om deze op een onderdeel af te spelen dat compatibel is met de VR-modus, dient u een gesloten schijf te gebruiken voor het afspelen.

**Een DVD-RW-schijf in de videomodus gebruiken**

De schijf moet eerst worden gesloten om op iets anders dan op deze recorder te kunnen worden afgespeeld. Als u de schijf hebt gesloten, kunt u deze niet meer bewerken of iets erop opnemen.

**Een DVD-R-schijf gebruiken**

De schijf moet eerst worden gesloten om deze op een ander onderdeel dan op deze recorder te kunnen afspelen. Als de schijf is gesloten, kan deze niet meer worden bewerkt of iets erop worden opgenomen.

# Uitpakken

## Accessoires

Controleer of de onderstaande accessoires zijn meegeleverd:

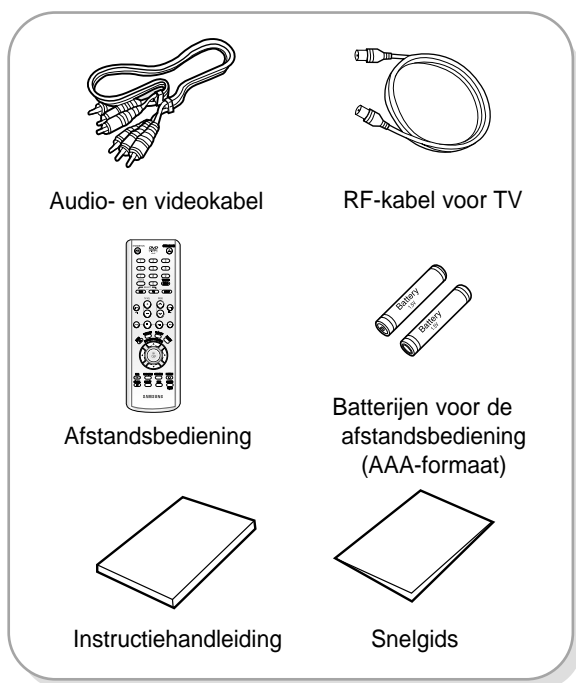

## De afstandsbediening instellen

U kunt met deze afstandsbediening bepaalde functies van een TV van een andere fabrikant bedienen. De functieknoppen zijn: STANDBY/ON, PROG ^/∇, TV VOL +/-, Direct Number-knoppen, TV MUTE, knop INPUT.

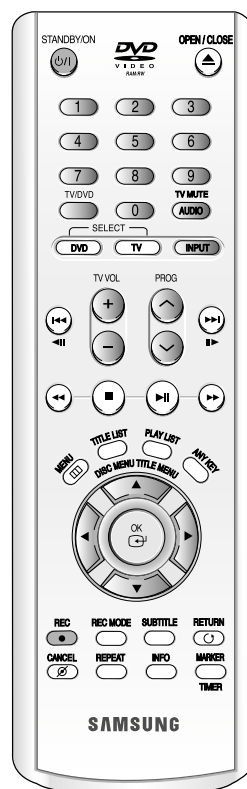

## De afstandsbediening voorbereiden

### Batterijen plaatsen in de afstandsbediening

- Open het batterijklepje aan de achterkant van de afstandsbediening.
- Plaats twee AAA batterijen. Let bij het plaatsen op de correcte polariteit (+ en -).
- Schuif het batterijklepje weer op de afstandsbediening.

### Als de afstandsbediening niet correct werkt:

- Controleer de polariteit (+ -) van de batterijen (Dry-Cell)
- Controleer of de batterijen leeg zijn.
- Controleer of de sensor van de afstandsbediening niet door voorwerpen wordt geblokkeerd.
- Controleer of er tl-verlichting in de directe omgeving is.

Gooi de batterijen weg volgens de milieuwetten in uw land. Gooi ze niet bij het huishoudelijk afval.

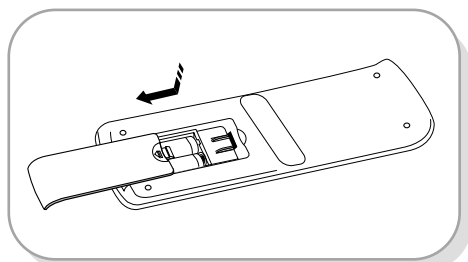

## U bepaalt of uw televisie compatibel is door de onderstaande instructies te volgen.

1. Zet de televisie aan.
2. Richt de afstandsbediening op de televisie.
3. Druk op de knop **STANDBY/ON** en voer de tweecijferige code in voor het merk van de televisie door op de juiste cijferknoppen te drukken.

### Instelbare TV-codes

MERK	KNOP
SAMSUNG	01, 02, 03, 04, 05, 06, 07, 08, 09
AIWA	82
ANAM	10, 11, 12, 13, 14, 15, 16, 17, 18
BANG & OLUFSEN	57
BLAUPUNKT	71
BRANDT	73
BRIONVEGA	57
CGE	52
CONTINENTAL EDISON	75
DAEWOO	19, 20, 23, 24, 25, 26, 27, 28, 29, 30, 31, 32, 33, 34
EMERSON	64
FERGUSON	73
FINLUX	06, 49, 57
FORMENTI	57
FUJITSU	84
GRADIENTE	70
GRUNDIG	49, 52, 71
HITACHI	60, 72, 73, 75
IMPERIAL	52
JVC	61, 79
LG	06, 19, 20, 21, 22, 78
LOEWE	06, 69
LOEWE OPTA	06, 57
MAGNAVOX	40
METZ	57
MITSUBISHI	06, 48, 62, 65
MIVAR	52, 77
NEC	83
NEWSAN	68
NOBLEX	66
NOKIA	74
NORDMENDE	72, 73, 75
PANASONIC	53, 54, 74, 75
PHILIPS	06, 55, 56, 57
PHONOLA	06, 56, 57
PIONEER	58, 59, 73, 74
RADIOLA	06, 56
RADIOMARELLI	57
RCA	45, 46
REX	74
SABA	57, 72, 73, 74, 75
SALORA	74
SANYO	41, 42, 43, 44, 48
SCHNEIDER	06

MERK	KNOP
SELECO	74
SHARP	36, 37, 38, 39, 48
SIEMENS	71
SINGER	57
SINUDYNE	57
SONY	35, 48
TELEAVA	73
TELEFUNKEN	67, 73, 75, 76
THOMSON	72, 73, 75
THOMSON ASIA	80, 81
TOSHIBA	47, 48, 49, 50, 51, 52
WEGA	57
YOKO	06
ZENITH	63

Resultaat: Als de televisie compatibel is met de afstandsbediening, wordt deze uitgeschakeld. De tv is nu geprogrammeerd om met de afstandsbediening bediend te worden.



NB

- Als er meerdere codes staan voor het merk van uw tv, probeer dan elke code uit totdat u de code vindt die werkt.
- Als u de batterijen van de afstandsbediening vervangt, moet u opnieuw de merkcode instellen.

### Daarna kunt u de televisie met de volgende knoppen achter de knop TV regelen.

Knop	Functie
STANDBY/ON	Hiermee zet u de televisie aan en uit.
INPUT	Hiermee selecteert u een externe bron.
TV VOL(+ of -)	Hiermee past u het volume van de televisie aan.
PROG ( ^ of v )	Hiermee selecteert u het gewenste kanaal.
TV MUTE	Hiermee zet u het geluid aan en uit.
0-9	Hiermee voert u direct een cijfer in.



NB

- De verschillende functies werken niet altijd bij alle televisies. Als u problemen hebt, gebruik dan de knoppen op de televisie zelf.

# Beschrijving

## Voorpaneel (DVD-R120)

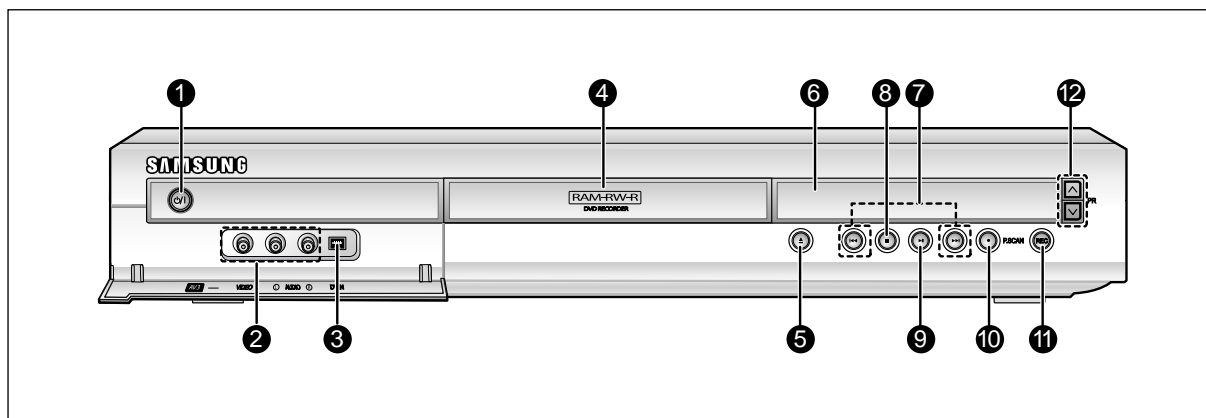

- 1. STANDBY/ON**  
Hiermee zet u de recorder aan of uit.
- 2. AV3-INGANG**  
Hierop sluit u externe apparatuur aan.
- 3. DV-INGANG**  
Hierop sluit u digitale apparatuur met een DV-uitgang aan (zoals een camcorder).
- 4. SCHIJFLADE**  
Deze kan worden geopend om een schijf te plaatsen.
- 5. OPEN/CLOSE**  
Hiermee opent en sluit u de schijflade.
- 6. DISPLAY**  
Geeft o.a. de afspelstatus, titel/hoofdstuk/tijd weer.
- 7. ZOEKEN/OVERSLAAN**  
Hiermee gaat u naar de volgende/vorige titel, het volgende/vorige hoofdstuk of de volgende/vorige track.
- 8. STOP**  
Hiermee stopt u het afspelen van de schijf.
- 9. AFspeLEN/PAUZE**  
Hiermee speelt u een schijf af of onderbreekt u het afspelen of opnemen.
- 10. P.SCAN**  
Hiermee selecteert u de progressieve-scanmodus.
- 11. OPNEMEN**  
Hiermee start u de opname.
- 12. PR (∨^)**  
Hiermee selecteert u voorgedefinieerde tv-kanalen. Doet hetzelfde als de knop **PROG** op de afstandsbediening.

## Display voorpaneel (DVD-R120)

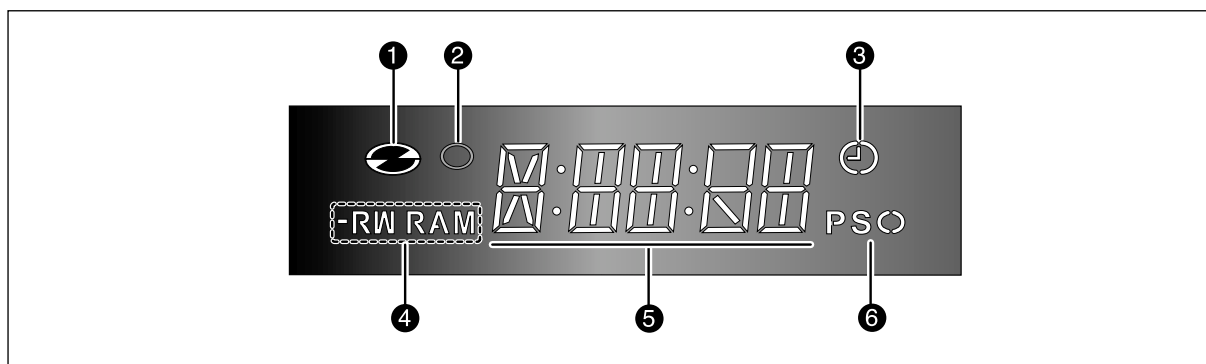

1. Gaat branden wanneer er een schijf wordt geladen.
2. Gaat branden in de opnamemodus.
3. Gaat branden om de tijdgestuurde-opnamemodus aan te duiden.
4. Gaat branden wanneer er een -R/RW/RAM-schijf wordt geladen.
5. Afspeeltijd/klok/indicator huidige status.
6. Gaat branden in de progressieve-scanmodus.



## Voorpaneel (DVD-R121)

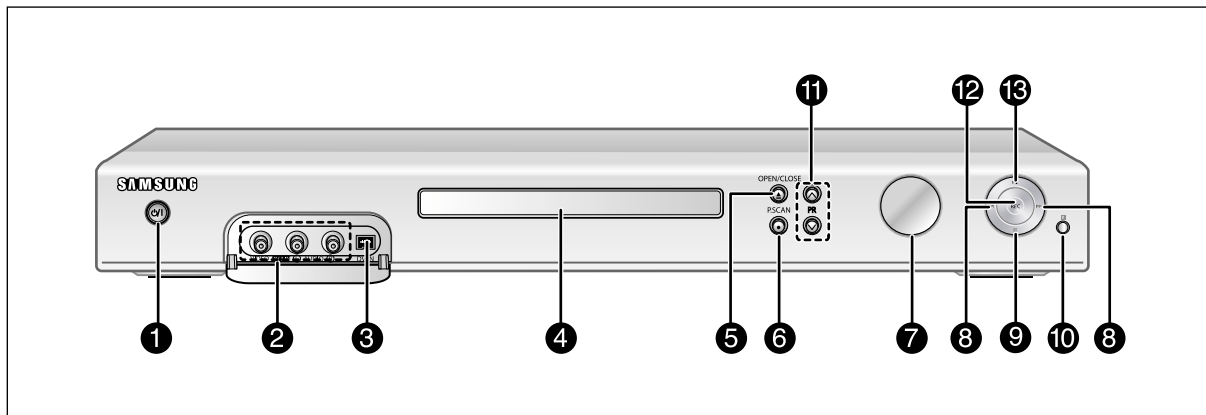

- 1. STANDBY/ON**  
Hiermee zet u de recorder aan of uit.
- 2. AV3-INGANG**  
Hierop sluit u externe apparatuur aan.
- 3. DV-INGANG**  
Hierop sluit u digitale apparatuur met een DV-uitgang aan (zoals een camcorder).
- 4. SCHIJFLADE**  
Deze kan worden geopend om een schijf te plaatsen.
- 5. OPEN/CLOSE**  
Hiermee opent en sluit u de schijflade.
- 6. P.SCAN**  
Hiermee selecteert u de progressieve-scanmodus.
- 7. DISPLAY**  
Geeft o.a. de afspelerstatus, titel/hoofdstuk/tijd weer.
- 8. ZOEKEN/OVERSLAAN**  
Hiermee gaat u naar de volgende/vorige titel, het volgende/vorige hoofdstuk of de volgende/vorige track.
- 9. STOP**  
Hiermee stopt u het afspelen van de schijf.
- 10. Receiver voor afstandsbediening**
- 11. PR (∨∧)**  
Hiermee selecteert u voorgedefinieerde tv-kanalen. Doet hetzelfde als de knop **PROG** op de afstandsbediening.
- 12. REC**  
Hiermee start u de opname.
- 13. AFSPELEN/PAUZE**  
Hiermee speelt u een schijf af of onderbreekt u het **afspelen**.

## Display voorpaneel (DVD-R121)

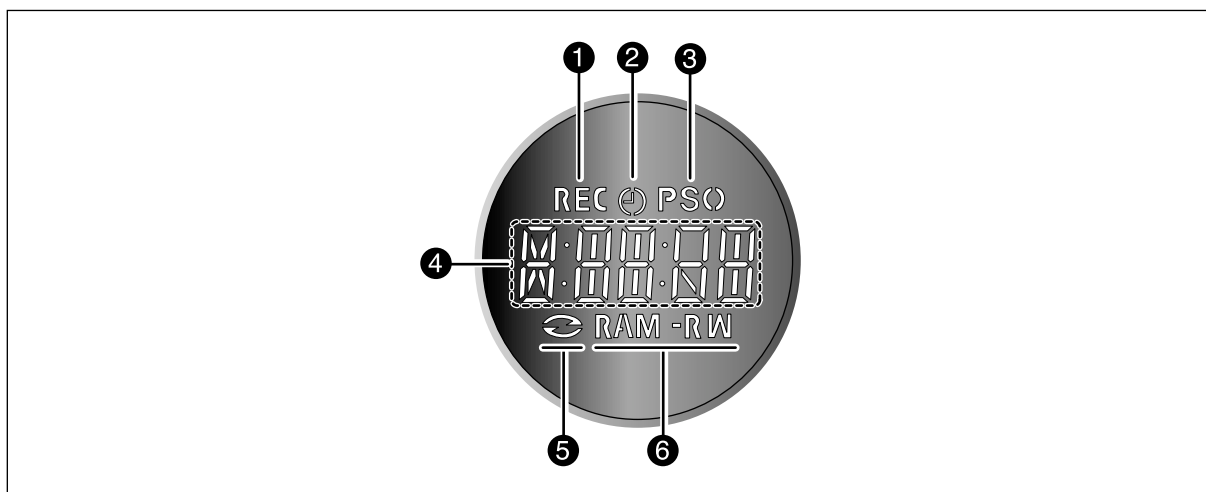

1. Gaat branden in de opnamemodus.
2. Gaat branden om de tijdgestuurde-opnamemodus aan te duiden.
3. Gaat branden in de progressieve-scanmodus.
4. Afspeeltijd/klok/indicator huidige status.
5. Gaat branden wanneer er een schijf wordt geladen.
6. Gaat branden wanneer er een -R/RW/RAM-schijf wordt geladen.

## Achterpaneel

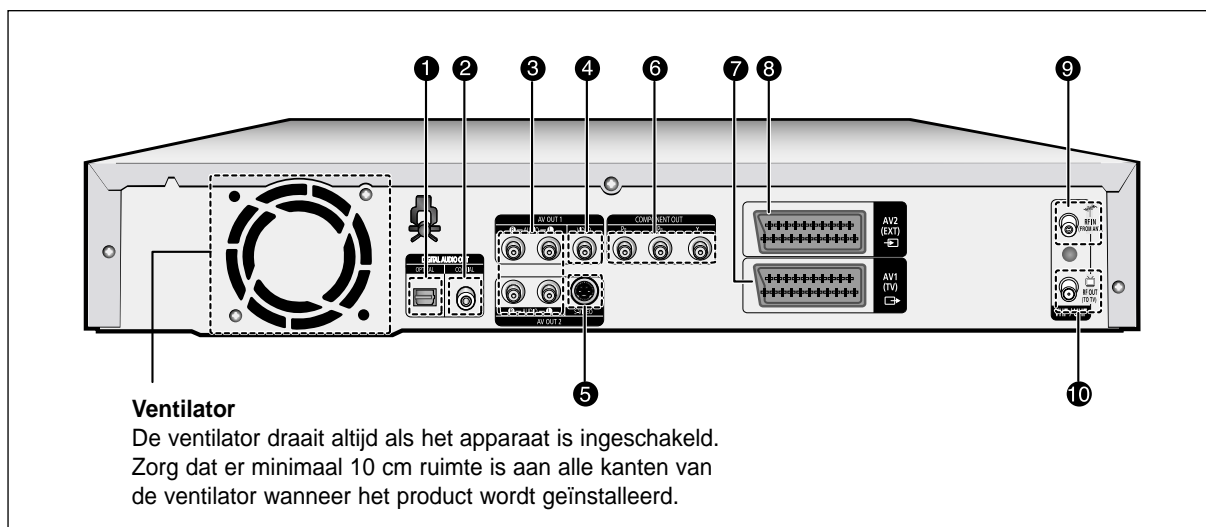

### 1. DIGITAL AUDIO OUT(OPTISCH)

Hierop sluit u een versterker met een digitale optische audio-ingang aan.

### 2. DIGITAL AUDIO OUT(COAXIAL)

Hierop sluit u een versterker met een digitale coaxiale audio-ingang aan.

### 3. AUDIO OUT

Hierop sluit u de audio-ingang van externe apparatuur met audiokabels aan.

### 4. VIDEO OUT

Hierop sluit u de ingang van externe apparatuur met een videokabel aan.

### 5. S-VIDEO OUT

Hierop sluit u de ingang van externe apparatuur met een S-videokabel aan.

### 6. COMPONENT VIDEO OUT

Hierop sluit u apparatuur met een componentvideo-ingang aan.

### 7. Aansluiting voor AV1(TV) OUTPUT SCART-stekker

### 8. Aansluiting voor AV2(EXT) INPUT SCART-stekker

### 9. Ingang voor antennestekker

### 10. Uitgang voor TV-aansluiting



NB

- De antenneaansluiting geeft geen uitgangssignaal van de DVD door. Wanneer u een DVD op uw tv wilt bekijken, moet u audio/videokabels gebruiken.

## De knoppen van de afstandsbediening

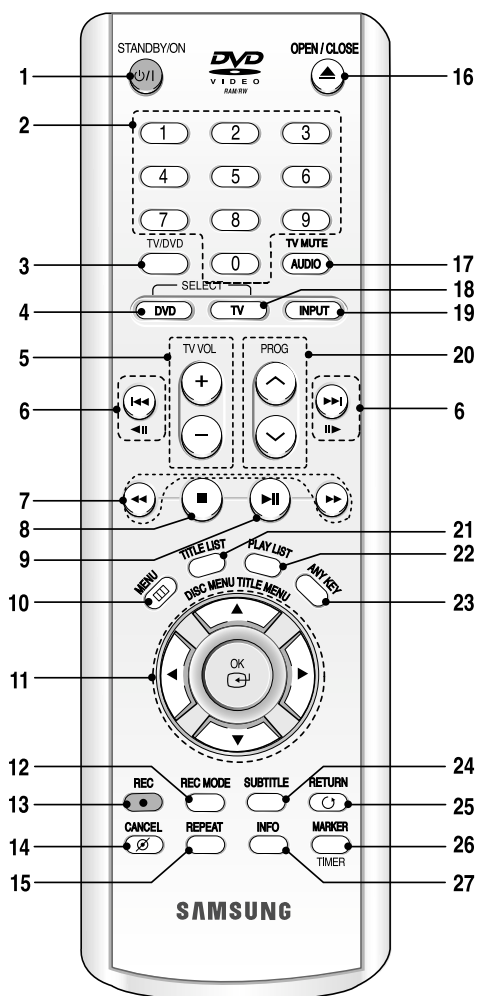

1. **De knop STANDBY/ON**
2. **Cijferknoppen**
3. **De knop TV/DVD**
4. **De knop DVD**  
Druk hierop wanneer u een DVD-recorder gebruikt.
5. **De knoppen TV VOL(+ of -)**  
Hiermee past u het volume aan.
6. **De knoppen Vooruit/Achteruit overslaan**  
Hiermee kunt u vooruit of achteruit in de schijf gaan. Deze knoppen functioneren ook als STEP-knoppen. Met elke druk op de knop gaat u één frame voor- of achteruit (zie pagina 55).
7. **De knoppen Vooruit/Achteruit zoeken**  
Hiermee kunt u de schijf naar voren of naar achteren doorzoeken.
8. **De knop Stop**  
Hiermee stopt u een schijf.
9. **De knop Afspelen/Pauze**  
Druk hierop om een schijf af te spelen/te onderbreken.
10. **De knop MENU**  
Hiermee opent u het instellingenmenu van de DVD-recorder.
11. **Knop OK/richtingsknoppen (De knoppen ▲/▼/◀/▶)**
12. **De knop REC MODE**  
Hiermee geeft u de opnamestatus weer (XP/SP/LP/EP)
13. **De knop REC**  
Gebruik deze knop om een opname op DVD-RAM/-RW/-R-schijven te maken.
14. **De knop CANCEL**
15. **De knop REPEAT**  
Hiermee kunt u een titel, hoofdstuk, track of schijf herhalen.
16. **De knop OPEN/CLOSE**  
Hiermee opent en sluit u de schijflade.
17. **De knop AUDIO/TV MUTE**  
Hiermee hebt u toegang tot verschillende geluidsfuncties op een schijf (DVD-modus). Hiermee schakelt u het geluid uit. (TV-modus).
18. **De knop TV**  
Druk hierop om de tv te bedienen.
19. **De knop INPUT**  
Hiermee selecteert u het lijningangssignaal in de externe ingangsmodus (PROG, AV-ingang of DV-ingang).
20. **PROG Knop**  
Hiermee kunt u voorgedefinieerde kanalen in een bepaalde volgorde selecteren. Net als met de PR-knoppen op het voorpaneel.
21. **De knop TITLE LIST/DISC MENU**  
Hiermee geeft u de lijst met opnamen/menu Schijf (View Recording list/Disc menu) weer.
22. **De knop PLAY LIST/TITLE MENU**  
Hiermee keert u terug naar het menu Titel (Title menu) of geeft u de lijst met opgenomen bestanden weer.
23. **De knop ANYKEY**  
Hiermee geeft u de status van de schijf weer die wordt afgespeeld.
24. **De knop SUBTITLE**  
Druk hierop om een andere DVD-ondertiteltaal weer te geven.
25. **De knop RETURN**  
Hiermee gaat u terug naar het vorige menu.
26. **De knop MARKER/TIMER**  
Hiermee kunt u een positie markeren tijdens het afspelen van een schijf. Druk hierop om het menu Timer-opnamemodus direct te openen terwijl u een schijf stopt.
27. **De knop INFO**  
Hiermee geeft u de huidige instellingen of schijfstatus weer.

# Aansluiten en instellen

Deze paragraaf beschrijft diverse methoden om de DVD-recorder aan te sluiten op andere externe onderdelen en de vereiste oorspronkelijke instellingsmodi.

Overzicht .....	17
De DVD-Recorder aansluiten .....	18
Extra aansluitingen .....	18
Antenne + DVD-Recorder + externe decoderbox + TV .....	19
Andere manier voor het aansluiten van de video-uitgangskabel .....	19
Andere manier voor het aansluiten van de audio-uitgangskabel.....	21
Aansluiten op AV3-ingang, DV-ingang .....	23

## Overzicht

Met het overzicht in deze handleiding hebt u voldoende informatie om de recorder te kunnen gebruiken.

### De DVD-recorder aansluiten



### Extra aansluitingen



### Antenne + DVD-recorder + externe decoderbox + TV



### Andere manier voor het aansluiten van de Video-uitgangskabel



### Andere manier voor het aansluiten van de Audio-uitgangskabel



### Aansluiten op AV3-ingang, DV-ingang

## De DVD-Recorder aansluiten

Als de televisie over de juiste ingang beschikt, kunt u met de scartkabel de DVD-Recorder op de televisie aansluiten.

1. Sluit de RF-kabel aan zoals is weergegeven.
2. Sluit een uiteinde van de scartkabel aan op de AV1-socket op de achterkant van de DVD-Recorder.
3. Steek het andere uiteinde in de juiste aansluiting op de televisie.
4. Sluit de DVD-Recorder en de tv aan.
5. Schakel de DVD-Recorder en de tv in.
6. Druk net zolang op de knop **INPUT** op uw afstandsbediening, totdat op het scherm van uw tv het videosignaal van de DVD-Recorder wordt weergegeven.

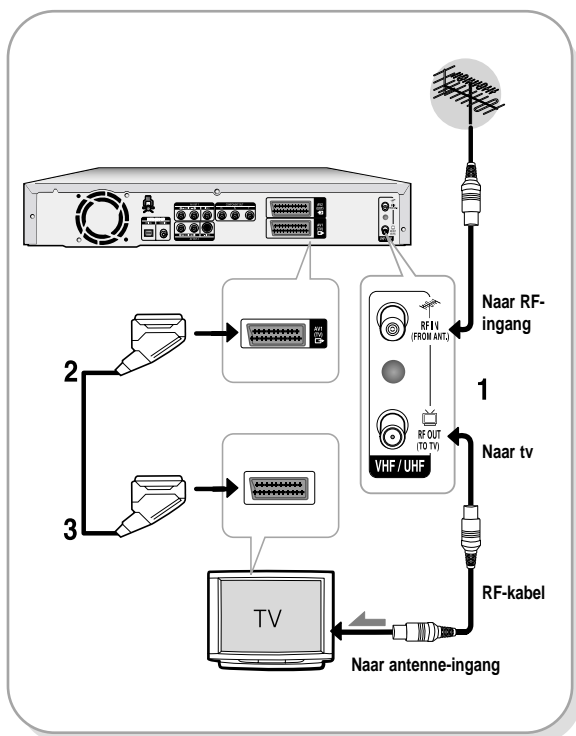

- De RF-kabelverbinding van dit product verzendt alleen tv-signalen. U moet een scartkabel of audio-/videokabels gebruiken om met de DVD-Recorder een DVD te kunnen bekijken.
- TV-modus  
Druk op de knop TV/DVD op de afstandsbediening, waarna "TV" verschijnt op het voorste scherm (of schakel de DVD-recorder uit). Nu is het mogelijk programma's te bekijken die via de RF-kabel binnenkomen.

## Extra aansluitingen

U kunt de DVD-Recorder op een satellietontvanger of digitale tuner aansluiten.

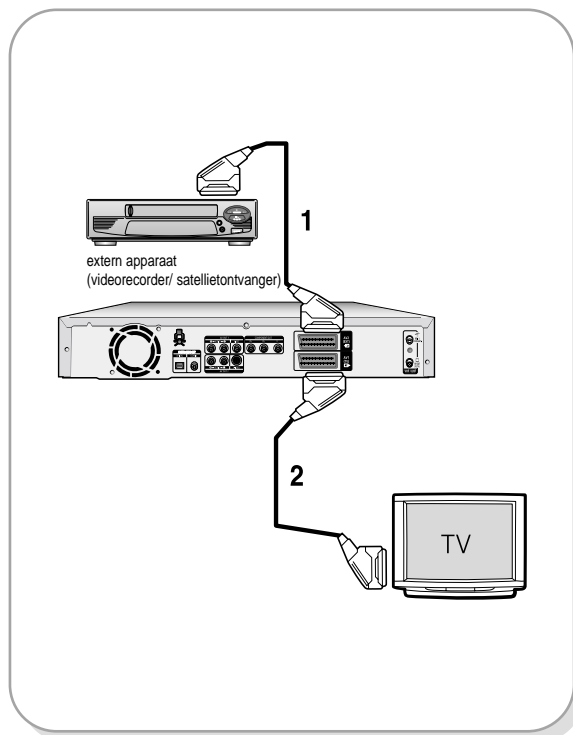

### - DVD-modus

1. Sluit de AV2-aansluiting van de DVD-Recorder en video/satellietontvanger- of digitale tuner aan met een scartkabel.
2. Sluit de AV1-aansluiting aan op een AV SCART-aansluiting op de tv.
3. Schakel de DVD-Recorder, de video/satellietontvanger of digitale tuner en de tv in.
4. Stel de ingangsmodus in op AV2.

### - TV-modus

1. Druk op de knop TV/DVD op de afstandsbediening, waarna "TV" verschijnt op het voorste scherm (of schakel de DVD-recorder uit).
2. Het is mogelijk programma's te bekijken via een satellietontvanger of digitale tuner die is aangesloten op deze DVD-recorder, zelfs wanneer de DVD-recorder is uitgeschakeld.

## Antenne + DVD-Recorder + externe decoderbox + TV

Als u de externe decoderbox op de DVD-recorder aansluit, kunt u gecodeerde kanalen (uitzendingen van CANAL+ of Premiere) opnemen die worden ontvangen via de ingebouwde tv-tuner in de DVD-recorder.

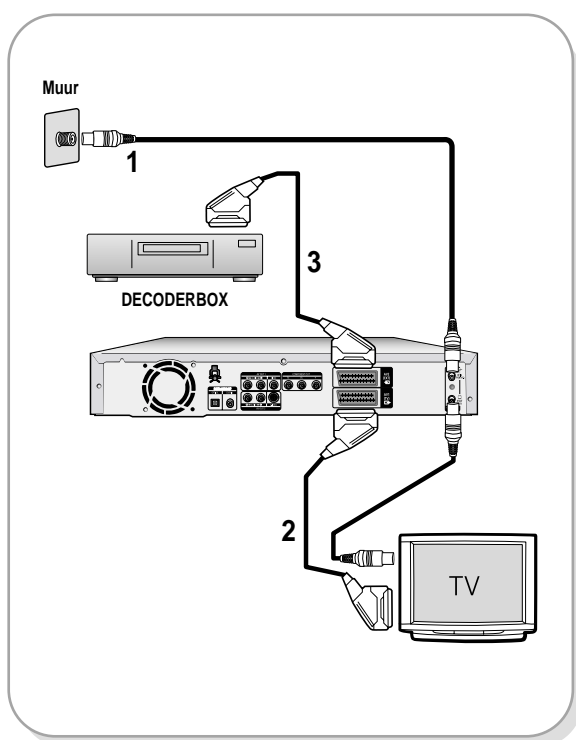

1. Sluit de FR-antennekabels aan zoals is weergegeven.
2. Gebruik een SCART-kabel om de AV1-aansluiting op deze recorder aan te sluiten op de AV SCART-aansluiting op de tv.
3. Sluit de AV2-aansluiting aan op een AV SCART-aansluiting op de decoderbox.
4. Als u naar betaaltelevisie kijkt, zoals Canal+-programma's, of deze opneemt, moet u de DVD-recorder zodanig instellen dat deze de kanalen ontvangt met het display op het scherm (zie pagina 28).

## Andere manier voor het aansluiten van de video-uitgangskabel

Er zijn verschillende manieren om videosignalen te verzenden zonder scartkabels te gebruiken. Selecteer uit de onderstaande lijst met video-aansluitingen de aansluiting die voor u het meest geschikt is.

- **Situatie 1** : Aansluiten op een (Composite) video-uitgang
- **Situatie 2** : Aansluiten op een S-video-uitgang
- **Situatie 3** : Componentvideo-uitgangen

### S-video, componentvideo en progressieve uitvoermodi

- S-video- en componentvideo-uitgangen zijn alleen beschikbaar als de tv respectievelijk S-video-invoer of componentvideo-invoer ondersteunt. Als S-video- of componentvideo-uitvoer niet werkt, controleer dan de tv-aansluitingen en de tv-invoerselectie-instellingen.
- Vergeleken met standaard interlaced video wordt bij progressief scannen het aantal videolijnen verdubbeld dat naar de tv wordt verzonden, wat resulteert in een stabielere, flikkervrijere, duidelijkere beeld dan interlaced video. Dit is alleen mogelijk bij tv's die progressief scannen ondersteunen.
- Progressieve scanuitgang (576p)  
Consumenten dienen er rekening mee te houden dat niet iedere hoge-definitie tv-set volledig compatibel is met dit product. Dit kan ervoor zorgen dat niet alle beelden juist worden weergegeven. Als u problemen ondervindt bij het progressief scannen van beelden bij de 576, wordt u aangeraden over te schakelen naar de "standaarddefinitie"-uitvoer. Als u vragen hebt over de compatibiliteit van onze tv-set met de DVD-recorder model 576p, kunt u contact opnemen met onze klantenservice.

## Situatie 1 : Aansluiten op een (Composite) Video-uitgang

1. Gebruik een videokabel (geel) om de video-uitgang (geel) op de DVD-Recorder aan te sluiten op de video-ingang (geel) op de tv (of AV-versterker).
  - Hiermee krijgt u een normale weergavekwaliteit.
2. Gebruik audiokabels (wit en rood) om de AV-audio-uitgangen op de DVD-Recorder aan te sluiten op de audio-ingangen op de tv (of AV-versterker) (Zie pagina's 21 tot 22)

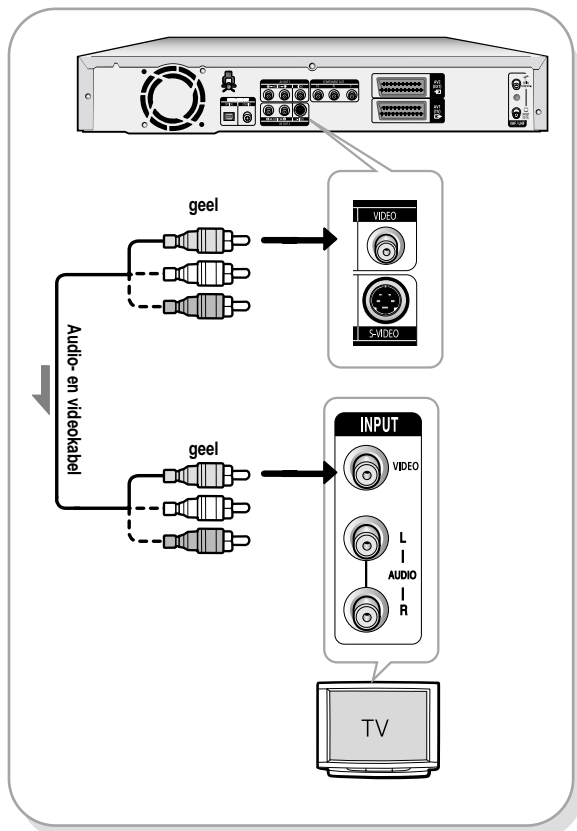

## Situatie 2 : Aansluiten op een S-Video-uitgang

1. Gebruik een S-videokabel (niet bijgeleverd) om de S-video-uitgang op de DVD-recorder aan te sluiten op de S-video-ingang op de tv (of AV-versterker).
  - Hiermee krijgt u een hogere weergavekwaliteit.
2. Gebruik audiokabels (wit en rood) om de AUDIO OUT-aansluitingen op de DVD-recorder aan te sluiten op de AUDIO IN-aansluitingen op de tv (of AV-versterker)

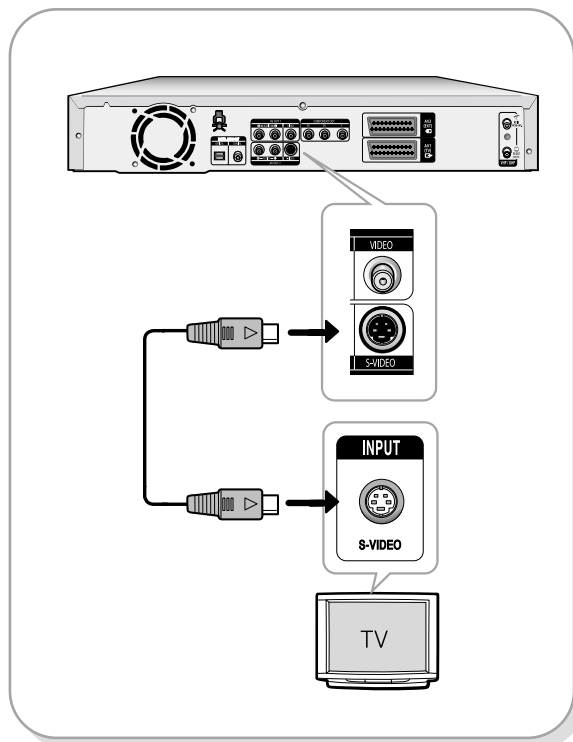

## Situatie 3 : Componentvideo-uitgangen

1. Gebruik componentvideokabels (niet bijgeleverd) om de COMPONENT OUT-aansluitingen (Y,P<sub>B</sub>,P<sub>R</sub>) op de DVD-recorder te verbinden met de COMPONENT IN-aansluitingen (Y,P<sub>B</sub>,P<sub>R</sub>) op de tv.
2. Gebruik audiokabels (wit en rood) om de AUDIO OUT-aansluitingen op de DVD-recorder aan te sluiten op de AUDIO IN-aansluitingen op de tv (of AV-versterker)  
(Zie pagina's 21 tot 22)
3. Zie na het aansluiten pagina 35, 36.
  - Voor een hoge beeldkwaliteit en nauwgezette kleurweergave.

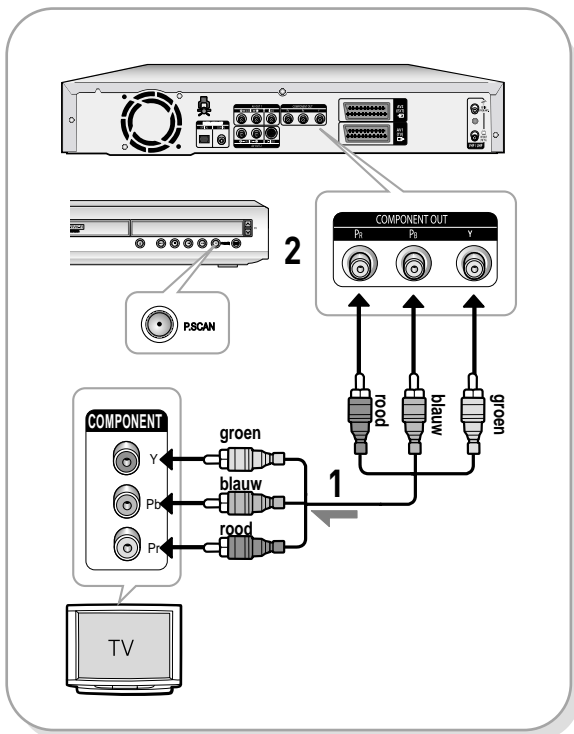

- Voor een hoge beeldkwaliteit en nauwgezette kleurweergave
- Breng audioverbindingen tot stand met de audio-uitgangen (L/R), of digitale audio-uitgangen (optisch of coaxiaal) wanneer u een S-video of componentvideoaansluiting gebruikt.



NB

- Zorg ervoor dat de kleurgecodeerde aansluitingen overeenkomen. De Y, P<sub>B</sub>, P<sub>R</sub>-componentuitgangen van de DVD-recorder moeten worden aangesloten op de exact overeenkomende componentingangen van de tv.
- De instelling voor progressief scannen is alleen beschikbaar wanneer de video-uitgang op Component is ingesteld. (zie pagina 35 tot 36).

## Andere manier voor het aansluiten van de audio-uitgangskabel

Er zijn verschillende manieren om geluidssignalen te verzenden zonder scartkabels te gebruiken. Selecteer uit de onderstaande lijst met audio-aansluitingen de aansluiting die voor u het meest geschikt is.

- **Situatie 1** : Aansluiten op de TV
- **Situatie 2** : Aansluiten op een stereoversterker met AV-uitgangen
- **Situatie 3** : Aansluiten op een AV-versterker met een digitale uitgang

Geproduceerd onder licentie van Dolby Laboratories. "Dolby" en het symbool met de dubbele D zijn handelsmerken van Dolby Laboratories.

"DTS" en "DTS Digital Out" zijn handelsmerken van Digital Theater Systems, Inc.

## Situatie 1 : Aansluiten op de TV

Gebruik deze aansluiting als uw tv audio-ingangen heeft.

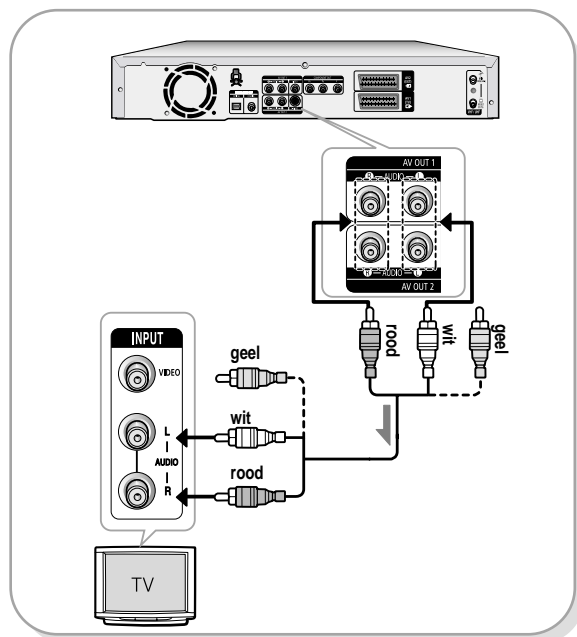



## Situatie 2 : Aansluiten op een stereoversterker met AV-uitgangen

Gebruik de audio-uitgangen als uw stereoversterker alleen audio-ingangen (L en R) heeft.

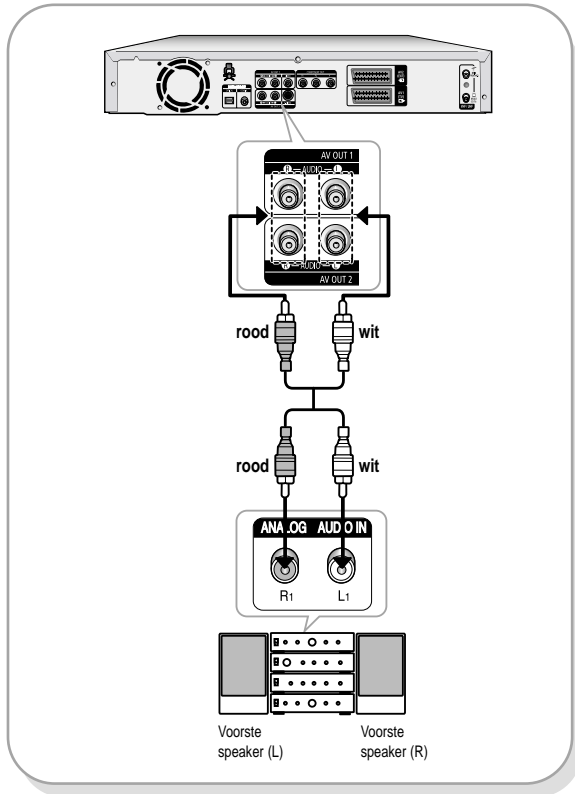

## Situatie 3: Aansluiten op een AV-versterker met een digitale uitgang

Gebruik deze aansluiting als uw versterker een Dolby Digital MPEG2 of DTS-decoder en een digitale ingang heeft. Voor Dolby Digital- of DTS-geluid moet u de geluidsinstellingen instellen (zie pagina 34).

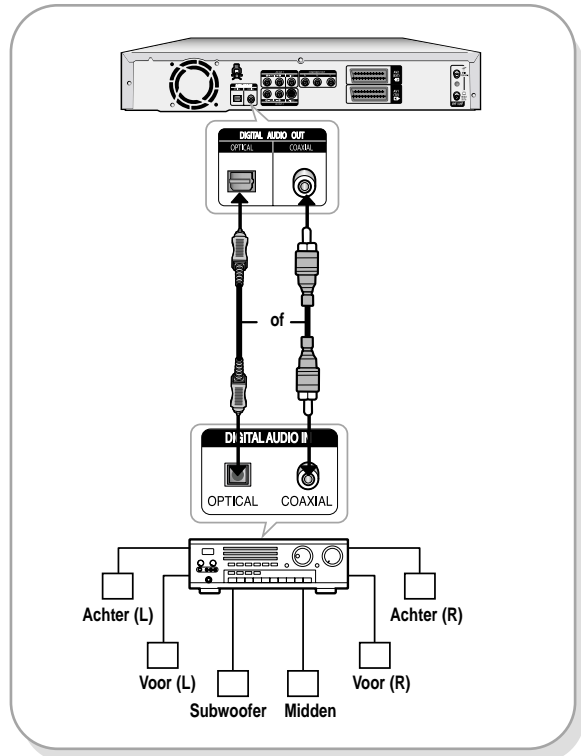

## Aansluiten op AV3 IN- of DV-IN-aansluitingen

Hiermee kunt u de DVD-recorder op andere externe apparaten aansluiten en hun uitvoer weergeven of opnemen.

- **Situatie 1** : Een videorecorder, set-top box (STB), DVD-speler of camcorder op de AV3 IN-aansluitingen aansluiten
- **Situatie 2** : Een DV-apparaat op de DV IN-aansluiting aansluiten

### Situatie 1 : Een videorecorder, Set-Top box (STB), DVD-speler of camcorder op de AV3 IN-aansluitingen aansluiten

Een videorecorder of extern apparaat op AV3 IN-aansluitingen van de DVD-recorder aansluiten. Het is mogelijk om van aangesloten apparatuur op te nemen (videorecorder, STB, DVD-speler of camcorder.)

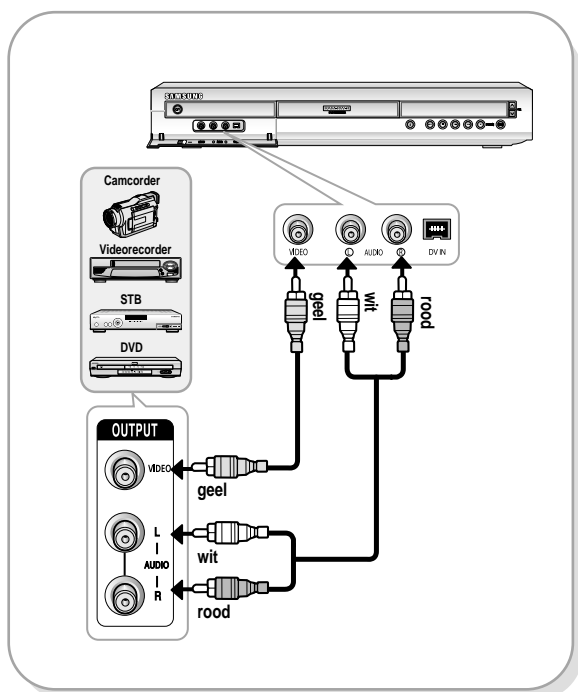

- De selectie voor AV3 IN gebeurt automatisch. Als de ingang niet automatisch wordt geselecteerd, gebruikt u de knop INPUT om de juiste ingang te selecteren.
- Tegen kopiëren beveiligde inhoud kan niet worden opgenomen.

### Situatie 2 : Een camcorder op de DV IN-aansluiting aansluiten

Als uw digitale camcorder over een DV-uitgang beschikt, sluit deze dan aan op de DV-ingang van de DVD-recorder.

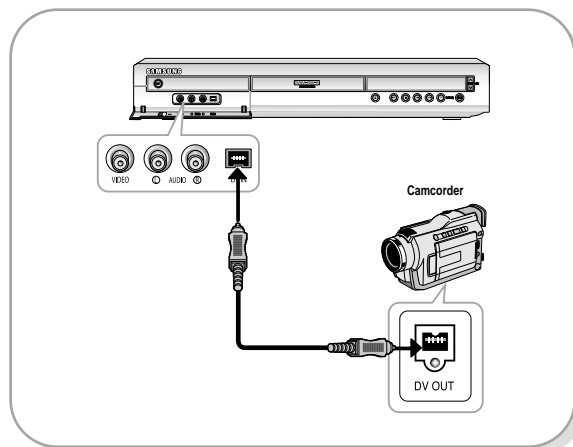

- Als de ingang niet automatisch wordt geselecteerd, gebruikt u de knop INPUT om de juiste ingang te selecteren.

# Systeeminstallatie

Menunavigatie op het tv-scherm .....	24
Inschakelen en automatisch instellen .....	25
De klok instellen .....	26
Kanalen voordefiniëren met de functie voor automatisch instellen .....	27
Kanalen voordefiniëren met de functie voor handmatig instellen .....	28
De taalopties instellen .....	29
Tijdsinstelling EP-modus .....	30
Automatisch hoofdstuk maken .....	31
De opties voor helderheid display instellen ...	32
De NICAM-opties instellen .....	33
DivX(R) Registratie.....	33
De geluidsopties instellen .....	34
De opties voor video-uitvoer instellen .....	35
Progressief scannen instellen .....	36
Progressief scannen annuleren .....	36
De beeldopties (video) instellen .....	37
Kinderslot instellen .....	38

## Menunavigatie op het TV-scherm

Met de menu's op het scherm kunt u diverse functies op de DVD-recorder in- of uitschakelen. Gebruik de volgende knoppen om de menu's te openen en erdoorheen te bladeren.

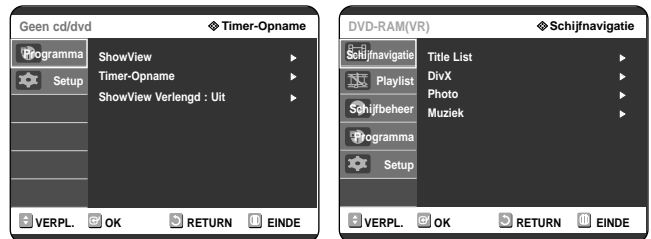

### 1 De knop MENU

Druk op deze knop op de afstandsbediening om het MENU op het scherm te openen. Druk nogmaals om het MENU af te sluiten.

### 2 De knoppen ▲▼, ◀▶

Druk op deze knoppen om de selectiebalk te verplaatsen ▲▼, ◀▶ om door de menuopties te schuiven.

### 3 De knop OK

Druk op deze knop op de afstandsbediening om alle nieuwe instellingen te bevestigen.

### 4 De knop RETURN

Druk op deze knop op de afstandsbediening om terug te keren naar het laatst weergegeven MENU of om het MENU op het scherm af te sluiten.

# Inschakelen en automatisch instellen

De DVD-recorder wordt automatisch ingesteld als deze voor het eerst wordt ingeschakeld. Tv-stations en de klok worden in het geheugen opgeslagen. Dit proces duurt enkele minuten. De DVD-recorder is dan klaar voor gebruik.

## 1 Sluit de RF-kabel aan zoals op pagina 18 is aangegeven.

(De DVD-recorder aansluiten op de tv met de RF-kabel en scartkabel).

## 2 Sluit de DVD-recorder aan op het stroomnet.

Op het display van het voorpaneel knippert "AUTO".

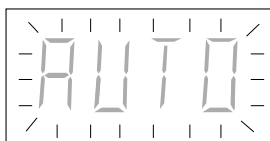

## 3 Kies de gewenste taal met behulp van de cijferknoppen.



## 4 Start de automatische installatie.



## 5 Gebruik de knoppen ▼▲◀▶ om uw "Land" te selecteren.



- Zie de onderstaande tabel met afkortingen bij het selecteren van "Land".

A (Oostenrijk)	NL (Nederland)	S (Zweden)	PL (Polen)
B (België)	I (Italië)	CH (Zwitserland)	CZ (Tsjechië)
DK (Denemarken)	N (Noorwegen)	TR (Turkije)	Overige
FIN (Finland)	P (Portugal)	GR (Griekenland)	
D (Duitsland)	E (Spanje)	HU (Hongarije)	

- De DVD-recorder zoekt de stations volgens een voorgedefinieerde voorkeurslijst die overeenkomt met het land dat u hebt geselecteerd.

## 6 Automatisch scannen van kanalen wordt gestart.



- Het aantal stations dat automatisch door de DVD-recorder wordt opgeslagen, hangt af van het aantal gevonden stations.

## 7 Nadat het automatisch scannen van kanalen is voltooid, wordt de functie voor het automatisch instellen van de klok binnen 10 seconden gestart. Wilt u de klokfunctie direct starten, dan drukt u op OK. Als u de functie niet direct automatisch wilt starten, drukt u op Annul. of MENU.



## 8 Wacht totdat de huidige datum en tijd automatisch worden weergegeven. Als u de klokfunctie wilt sluiten, drukt u op MENU.



## 9 Controleer de datum en de tijd.

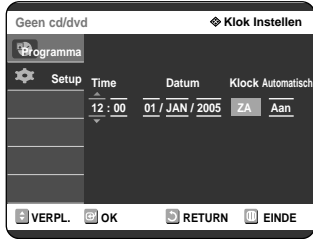

- als deze : correct is, drukt u op de knop OK om de datum en tijd op te slaan. Indien u niet op OK drukt, worden de datum en tijd na 5 seconden automatisch opgeslagen.
- als deze : incorrect is, voert u de correcte tijd, datum en het correcte jaar in met de knoppen ▼▲◀▶ of cijferknoppen. Druk op de knop OK om de datum en tijd op te slaan. Wanneer u de klokinstelling wilt veranderen, stelt u deze handmatig in (zie pagina 26).



NB

- Nu is de DVD-recorder klaar voor gebruik. De functie voor "Inschakelen en Automatisch instellen" is al bepaald. Wilt u deze toch wijzigen, dan kan dit door de stations vooraf te definiëren in het menu op het scherm "Kanalen voordefiniëren met de functie voor handmatig instellen". (zie pagina 28).
- De functie Automatisch instellen kan worden uitgevoerd door 5 seconden of langer op ■ (STOP) op de eenheid te drukken terwijl het apparaat is uitgeschakeld en er geen schijf is geplaatst.

## De klok instellen

Dit menu wordt gebruikt om de huidige tijd in te stellen. Om de timer-opname te gebruiken moet u de tijd instellen.

- 1 Druk op de knop **MENU** met de eenheid in de modus Stop/modus Geen schijf.

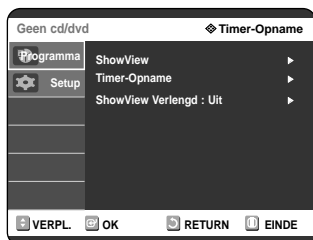

- 2 Druk op de knoppen ▲▼ om **Setup** te selecteren en druk op **OK** of op de knop ▶.

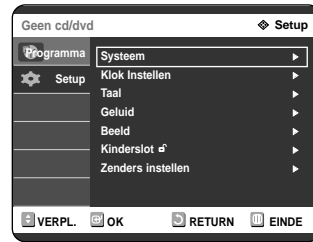

- 3 Druk op de knoppen ▲▼ om **Klok Instellen** te selecteren en druk op **OK** of op de knop ▶. Gebruik de navigatieknoppen ▲▼◀▶ om de tijd, datum of het jaar in te voeren. Gebruik cijferknoppen om de klokgegevens direct in te voeren.

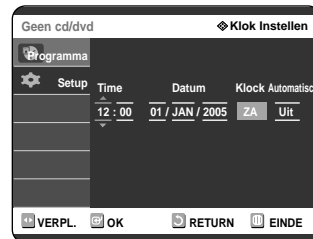

- 4 Druk op de knoppen ▲▼ om **Aan** te selecteren voor de automatische klokfunctie

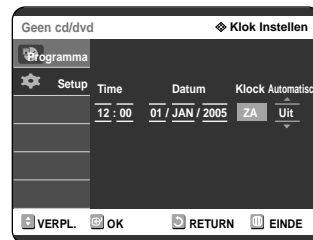

- 5 Druk op de knop **OK** om de datum en tijd op te slaan. Indien u niet op **OK** drukt, wordt deze gegevens niet opgeslagen.



NB

- De RF-kabel moet zijn aangesloten om de klok automatisch in te stellen. Zie pagina 18 Aansluitingen.
- De DVD-recorder stelt automatisch de klok in, in overeenstemming met het tijdsignaal dat wordt doorgegeven tussen de kanalen PR1 t/m PR5. Als u de automatische klokfunctie niet nodig hebt, selecteert u Uit.

## Kanalen voordefiniëren met de functie voor automatisch instellen

Met deze functie kunt u de tunerband van de DVD-recorder handmatig op Antenne of Kabel instellen, afhankelijk van welke tijdens de eerste installatie op de antenne-ingang is aangesloten.

- 1 Druk op de knop **MENU** met de eenheid in de modus Stop/modus Geen schijf.

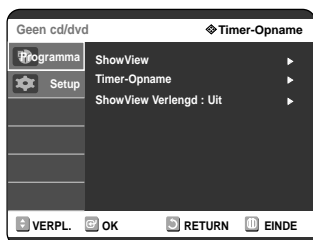

- 2 Druk op de knoppen **▲▼** om **Setup** te selecteren en druk op **OK** of op de knop **▶**.



- 3 Druk op de knoppen **▲▼** om **Zenders instellen** te selecteren en druk op **OK** of op de knop **▶**.

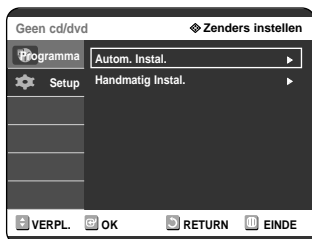

- 4 Druk op de knoppen **▲▼** om **Autom. Instal.** te selecteren en druk op **OK** of op de knop **▶**. Het volgende bericht verschijnt: "Um gegevens gaan verloren. Druk op [OK] om door te gaan, op [MENU] om af te sluiten."



- 5 Druk op de knoppen **▼▲◀▶** om het "Land" te selecteren.
  - De DVD-recorder zoekt de stations volgens een voorgedefinieerde voorkeurslijst die overeenkomt met het land dat u hebt geselecteerd.



Zie de onderstaande tabel bij het selecteren van uw land.

A(Oostenrijk)	NL(Nederland)	S(Zweden)	PL(Polen)
B(België)	I(Italië)	CH(Zwitserland)	CZ(Tsjechië)
DK(Denemarken)	N(Noorwegen)	TR(Turkije)	Overige
FIN(Finland)	P(Portugal)	GR(Griekenland)	
D(Duitsland)	E(Spanje)	HU(Hongarije)	

- 6 Druk op **OK** om verder te gaan. Als u wilt sluiten, drukt u op **MENU**.

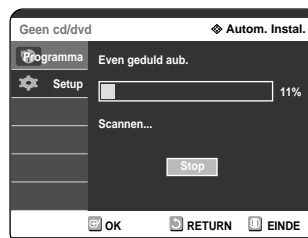

- 7 Het scannen van kanalen wordt gestart. Druk op **OK** om het automatisch instellen te stoppen.

## Kanalen voordefiniëren met de functie voor handmatig instellen

Het is mogelijk een voorgedefinieerd kanaal toe te voegen dat de functie voor automatisch kanalen zoeken heeft gemist. Bovendien kunt u een kanaal verwijderen en de volgorde van kanalen programmeren.

- 1 Druk op de knop **MENU** met de eenheid in de modus Stop/modus Geen schijf.

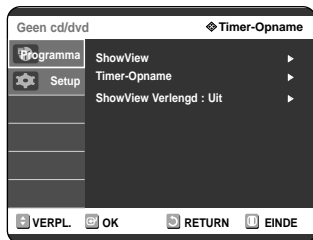

- 2 Druk op de knoppen **▲▼** om **Setup** te selecteren en druk op **OK** of op de knop **▶**.



- 3 Druk op de knoppen **▲▼** om **Zenders Instellen** te selecteren en druk op **OK** of op de knop **▶**.

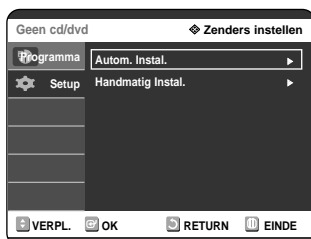

- 4 Druk op de knoppen **▲▼** om **Handmatig Instal.** te selecteren en druk op **OK** of op de knop **▶**.

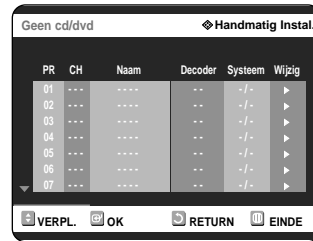

- 5 Druk op de knoppen **▲▼** om een **PR** (programma) te selecteren dat u wilt bewerken, verwijderen of wisselen, en druk op **OK** of op de knop **▶**. Selecteer **Wijzig**, **Wissen** of **Wissel**.

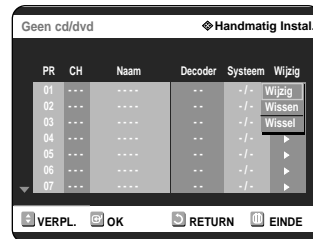

- **Wanneer u wilt bewerken** : u kunt een PR (programma) toevoegen of bewerken, vervolgens kunt u PR-gegevens wijzigen (CH, Naam, Decoder, MFT, **Systeem**), **Opslaan** selecteren en op de knop **OK** drukken.

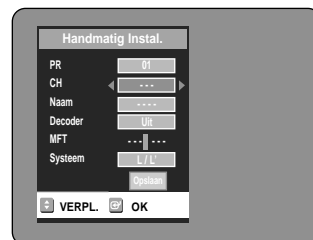

- **CH** : Stel het kanaal af met de knoppen **◀▶** of met de cijferknoppen.
- **Naam** : Geeft de zendernaam automatisch weer die in het zendesignaal is gevonden. Als deze niet wordt gevonden, kunt u de naam bewerken met de knoppen **▲▼◀▶**.
- **Decoder** : Als u deze inschakelt, kunt u gecodeerde kanalen opnemen met de externe decoderbox. Zie de instructies voor het aansluiten van de externe decoderbox op pagina 19 voordat u deze inschakelt.
- **MFT** : Met de knoppen **◀▶** kunt u de kanaalfrequentie beter afstellen.
- **Systeem** : U kunt het uitzendsysteem van het te ontvangen kanaal selecteren (B/G of L/L').

- **Wanneer u wilt verwijderen** : de kanaalgegevens van het geselecteerde PR (programma) wordt verwijderd.
- **Wanneer u wilt wisselen** : Het is mogelijk de kanaalgegevens van twee PR's (programma) te wisselen. Als u bijvoorbeeld PR2 en PR5 wilt wisselen, selecteert u Wisselen bij PR2 en drukt u bij PR5 op **OK** of op de knop **▶**.

# De taalopties instellen

Indien u het geluid, de ondertiteling, het menu van de schijf, het menu op het scherm en de DivX-ondertitel vooraf instelt, worden de instellingen automatisch ingeschakeld wanneer u naar een film kijkt. Indien de geselecteerde taal niet op de schijf is opgenomen, wordt de taal waarin de schijf werd opgenomen, geselecteerd.

**1** Druk op de knop **MENU** met de eenheid in de modus Stop/modus Geen schijf.

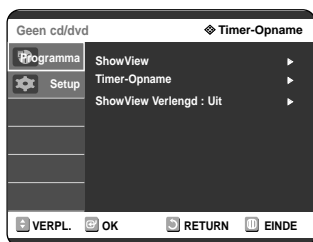

**2** Druk op de knoppen **▲▼** om **Setup** te selecteren en druk op **OK** of op de knop **▶**. Wanneer er een schijf wordt afgespeeld, kunt u geen instellingsfuncties gebruiken.



**3** Druk op de knoppen **▲▼** om **Taal** te selecteren en druk op **OK** of op de knop **▶**. Het menu met taalinstellingen verschijnt.



**4** Druk op de knoppen **▲▼** om de gewenste taaloptie te selecteren en druk op **OK** of op de knop **▶**.

- **Geluid:** Voor het speakergeluid.
- **Ondertitels:** Voor de ondertitels van de schijf.
- **Schijfmenu:** Voor het schijfmenu op de schijf.
- **Menutaal Speler:** Voor het menu van de DVD-recorder
- **DivX-ondertitel:** Een ondersteunde DivX-ondertitelingstaal per regio selecteren.

Western	English, Breton, Catalan, Danish, Dutch, Faroese, Finnish, French, Gaelic, German, Icelandic, Irish, Italian, Norwegian, Portuguese, Spanish en Swedish
Central	English, Albanian, Croatian, Czech, Hungarian, Polish, Romanian, Slovak, Slovene en Serbian(Latin)
Greek	English en modern Greek

**5** Druk op de knoppen **▲▼** om de gewenste **Taal** te selecteren en druk op **OK** of op de knop **▶**.



NB

- Druk op de knop RETURN of op de knop **◀** om naar het vorige menu terug te keren. Druk op de knop MENU om het menu af te sluiten.
- De geselecteerde taal verschijnt alleen als deze op de schijf wordt ondersteund.
- Als de ondertitelingstaal met gebroken letters wordt weergegeven, past u de DivX-ondertiteling aan de juiste regio aan. Werkt de ondertiteling dan nog niet, dan wordt het formaat niet ondersteund.



## Tijdsinstelling EP-modus

U kunt een van de vier opnamemodi selecteren door herhaaldelijk op de knop **REC Mode** te drukken. De EP-modus is een van de vier opnamemodi (XP, SP, LP, EP). In de EP-modus (Extended Play) kunt u de opnametijd hiermee tot 6 of 8 uur instellen.

- 1 Druk op de knop **MENU** met de eenheid in de modus Stop/modus Geen schijf.

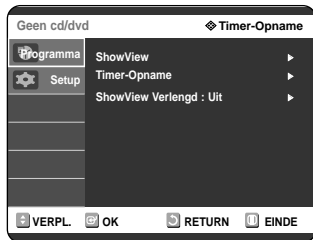

- 2 Druk op de knoppen **▲▼** om **Setup** te selecteren en druk op **OK** of op de knop **▶**. Wanneer er een schijf wordt afgespeeld, kunt u geen instellingsfuncties gebruiken.



- 3 Druk op de knoppen **▲▼** om **Systeem** te selecteren en druk op **OK** of op de knop **▶**. System menu will be displayed.

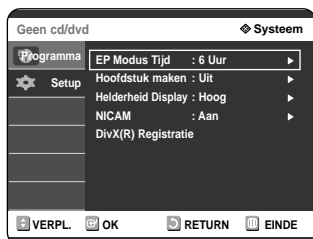

- 4 Druk op de knoppen **▲▼** om **EP Mode Tijd** te selecteren en druk op **OK** of op de knop **▶**.

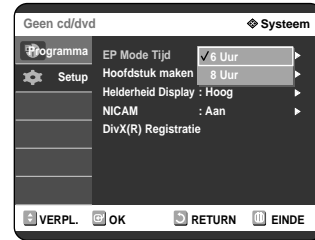

- 5 Druk op de knoppen **▲▼** om de gewenste tijd te selecteren en druk op **OK** of op de knop **▶**.

# Automatisch hoofdstuk maken

Deze functie werkt alleen bij DVD-RW- (videomodus) en DVD-R-schijven.

- 1 Druk op de knop **MENU** met de eenheid in de modus Stop/modus Geen schijf.

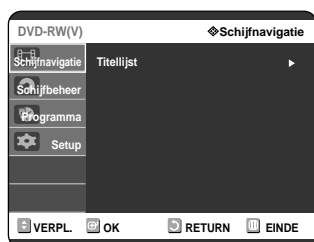

- 2 Druk op de knoppen **▲▼** om **Setup** te selecteren en druk op **OK** of op de knop **▶**. Wanneer er een schijf wordt afgespeeld, kunt u geen instellingsfuncties gebruiken.



- 3 Druk op de knoppen **▲▼** om **Systeem** te selecteren en druk op **OK** of op de knop **▶**. Het systeemmenu verschijnt.

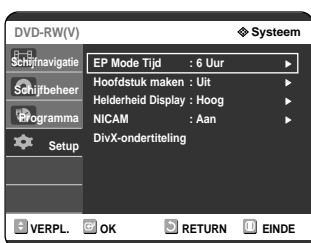

- 4 Druk op de knoppen **▲▼** om **Hoofdstuk maken** te selecteren en druk op **OK** of op de knop **▶**.

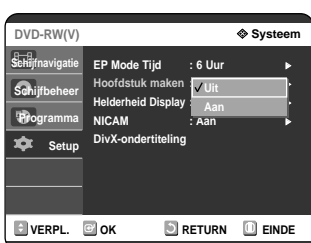

- 5 Druk op de knoppen **▲▼** om **Aan** of **Uit** te selecteren en druk op **OK** of op de knop **▶**.
  - Uit: Selecteer deze optie wanneer u geen (Automatisch hoofdstuk maken) (Automatic Chapter Creation) wilt.
  - Aan: Selecteer deze optie wanneer u wel (Automatisch hoofdstuk maken) (Automatic Chapter Creation) wilt.

- 6 Druk op de knop **REC** om het opnemen te starten. (zie pagina 43 over hoe u de opnamesnelheid instelt). Het bericht "Wilt u na deze opname het hoofdstukmenu maken?" verschijnt.

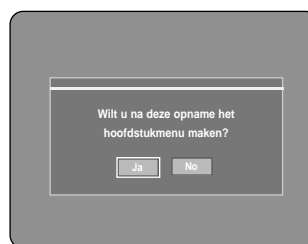

- 7 Druk op **◀▶** om **Ja** te selecteren en druk vervolgens op **OK**.
  - Elk nieuw hoofdstuk wordt gemaakt op basis van de geselecteerde opnamemodus. Een hoofdstuk duurt ongeveer 5 minuten in XP en SP en in de modi LP en EP 15 minuten.

- 8 Druk op de knop **STOP** om het opnemen te stoppen.

- 9 U geeft de gemaakte hoofdstukken weer door de schijf af te sluiten en op de knop **DISC MENU** te drukken. Het hoofdstukmenu verschijnt.

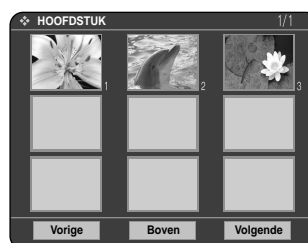

- !**  
LET OP
- De functie Automatisch hoofdstuk maken werkt niet tijdens Timer-opname of wanneer u het apparaat uitschakelt.
  - De voltooiing van DVD-R-schijven kan niet ongedaan worden gemaakt.

## De opties voor helderheid display instellen

Pas de helderheid van het scherm aan.

- 1 Druk op de knop **MENU** met de eenheid in de modus Stop/modus Geen schijf.

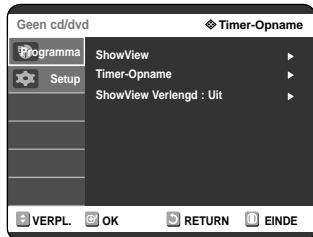

- 2 Druk op de knoppen **▲▼** om **Setup** te selecteren en druk op **OK** of op de knop **▶**.



- 3 Druk op de knoppen **▲▼** om **Systeem** te selecteren en druk op **OK** of op de knop **▶**. Het systeemmenu verschijnt.



- 4 Druk op de knoppen **▲▼** om **Helderheid Display** te selecteren en druk op **OK** of op de knop **▶**.

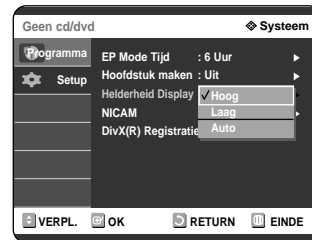

- 5 Druk op de knoppen **▲▼** om het gewenste item te selecteren en druk op **OK** of op de knop **▶**.
  - Hoog: Hiermee wordt het display van het voorpaneel helder.
  - Laag: Hiermee wordt het display van het voorpaneel donker.
  - Auto: Hiermee wordt het display van het voorpaneel automatisch donker wanneer er een DVD wordt afgespeeld.

## De NICAM-opties instellen

NICAM-programma's worden verdeeld in 3 typen. NICAM stereo, NICAM mono en tweetalig (transmissie in andere taal). NICAM-programma's hebben altijd een standaard monogeluid en u kunt het gewenste geluid selecteren door NICAM in of uit te schakelen.

- 1 Druk op de knop **MENU** met de eenheid in de modus Stop/modus Geen schijf.

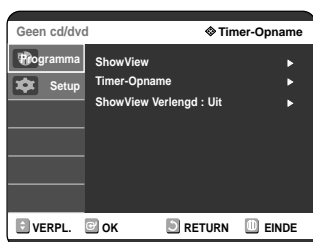

- 2 Druk op de knoppen **▲▼** om **Setup** te selecteren en druk op **OK** of op de knop **▶**.



- 3 Druk op de knoppen **▲▼** om **Systeem** te selecteren en druk op **OK** of op de knop **▶**. Het systeemmenu verschijnt.



- 4 Druk op de knoppen **▲▼** om **NICAM** te selecteren en druk op **OK** of op de knop **▶**.

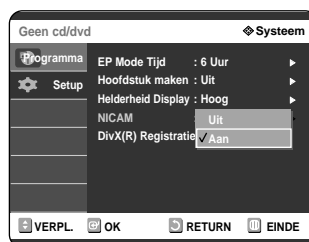

- 5 Druk op de knoppen **▲▼** om **Aan** of **Uit** te selecteren en druk op **OK** of op de knop **▶**.
  - Uit: Schakel deze optie alleen in bij het opnemen van het standaard monogeluid tijdens een NICAM-uitzending, als het stereogeluid wordt verstoord door slechte ontvangsomstandigheden.
  - Aan: NICAM-modus

## DivX(R) Registratie

Voor het aanmelden van deze DVD-recorder voor het Div(R) Video On Demand-formaat hebt u uw registratiecode nodig. Voor meer informatie kunt u terecht op [www.divx.com/vod](http://www.divx.com/vod).

## De geluidsopties instellen

U kunt de DVD-recorder aansluiten op een externe versterker of thuisbioscoop.

Hiermee kunt u de instellingen van geluidsapparatuur en de geluidsstatus regelen afhankelijk van het gebruikte geluidssysteem.

- 1 Druk op de knop **MENU** met de eenheid in de modus Stop/modus Geen schijf.

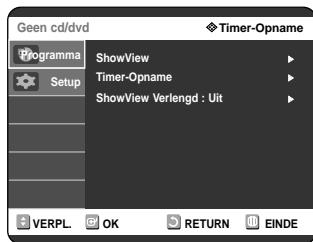

- 2 Druk op de knoppen **▲▼** om **Setup** te selecteren en druk op **OK** of op de knop **▶**.

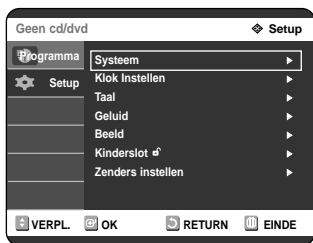

- 3 Druk op de knoppen **▲▼** om **Geluid** te selecteren en druk op **OK** of op de knop **▶**. Het menu met geluidinstellingen verschijnt.

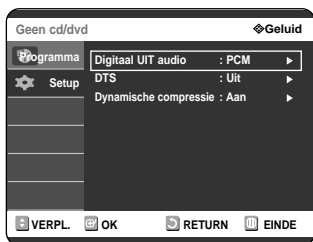

- 4 Druk op de knoppen **▲▼** om de gewenste geluidsoptie te selecteren en druk op **OK** of op de knop **▶**.

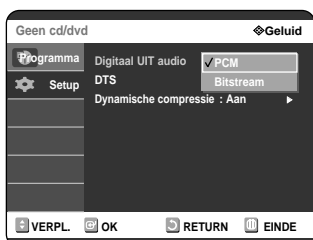

- 5 Druk op de knoppen **▲▼** om het gewenste item te selecteren en druk op **OK** of op de knop **▶**.



- Druk op de knop RETURN of op de knop **◀** om naar het vorige menu terug te keren. Druk op de knop MENU om het menu af te sluiten.

## Geluidsopties

### Digitaal UIT audio

1. **PCM** : Selecteer deze optie wanneer u geen apparatuur heeft dat het signaal van Dolby Digital (of MPEG-2) kan decoderen. Wanneer u een Dolby Digital (of MPEG-2) audiotrack afspeelt, wordt de digitale uitvoer omgezet naar PCM-stereo.
2. **Bitstream** : Voert Dolby Digital-geluid (of MPEG-2) uit als bitstream. Selecteer deze optie wanneer u AV-ontvanger of AV-versterker over een Dolby Digital- (of MPEG-2-) decoder.



- De instelling voor digitale uitvoer geldt zowel voor Dolby Digital- als MPEG-2-geluid. De LPCM-audiotrack wordt altijd als PCM uitgevoerd. Het heeft niets te maken met de instelling voor digitale uitvoer.
- Selecteer de juiste digitale uitvoer, anders hoort u geen geluid of hard geluid.

### DTS

1. **Uit** : Verzendt geen DTS-signaal. Selecteer deze optie wanneer uw AV-ontvanger of AV-versterker niet voorzien is van een DTS-decoder.
2. **Aan** : Verzendt DTS-bitstream via digitale uitvoer wanneer u een DTS-track afspeelt. Selecteer deze optie wanneer uw AV-ontvanger of AV-versterker niet voorzien is van een DTS-decoder.



- Bij het afspelen van de DTS-audiotrack wordt het geluid niet via de AV-audio-uitgang uitgevoerd.

### Dynamische Compressie

Deze is alleen actief wanneer er een Dolby Digital-signaal is gedetecteerd.

1. **Aan** : Wanneer u filmmuziek zachtjes afspeelt of met kleinere speakers, kan het systeem de juiste compressie toepassen om de zachte inhoud verstaanbaarder te maken en om te voorkomen dat dramatische passages te hard klinken.
2. **Uit** : U kunt de film bekijken met het standaard dynamisch bereik.

## De opties voor video-uitvoer instellen

U krijgt een hogere weergavekwaliteit met RGB- of componentvideoaansluitingen.

- 1 Druk op de knop **MENU** met de eenheid in de modus Stop/modus Geen schijf.

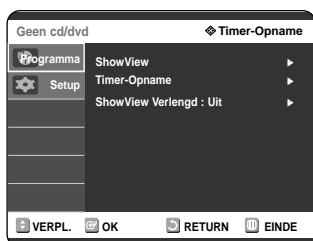

- 2 Druk op de knoppen **▲▼** om **Setup** te selecteren en druk op **OK** of op de knop **▶**.



- 3 Druk op de knoppen **▲▼** om **Beeld** te selecteren en druk op **OK** of op de knop **▶**. Het menu met video-instellingen verschijnt.



- 4 Druk op de knoppen **▲▼** om **Uitvoer Beeld** te selecteren en druk op **OK** of op de knop **▶**.

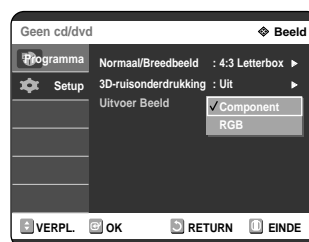

<b>Component</b>	Component Selecteer deze optie wanneer de recorder is aangesloten op een tv met een componentingang.
<b>RGB</b>	Selecteer deze optie om RGB-signalen uit te voeren.

- 5 Druk op de knoppen **▲▼** om het gewenste item te selecteren en druk op **OK** of op de knop **▶**.

In de componentmodus kunt u de video-uitgang op progressief (P.SCAN) instellen of interlace, zie pagina 36.

Hieronder staan de beschikbare video-uitgangen.

### Beschikbare video-uitgangen

Uitgang	Instellingsmodus	Componentmodus		RGB-modus
		Modus P.SCAN uit (interlace-modus)	Modus P.SCAN aan (tv in progressiefmodus)	
Componentuitgang (Y, Pb, Pr)		0	0	X
AV1-scart	R, G, B	X	X	0
	Composite	0	X	X
AV2-scart	Composite	0	X	0
Composite Video-uitgang		0	X	0
S-Video-uitgang		0	X	0

## Progressief scannen instellen

Als de tv Progressieve scan ondersteunt, drukt u op de knop **P.SCAN** op de voorkant van de DVD-recorder om hogere kwaliteit videobeelden te krijgen.

- 1 Druk op de knop **P.SCAN** op de voorkant van de DVD-recorder terwijl de eenheid in de stopstand staat.  
Het bericht "Druk op [Ja] om de modus voor progressief scannen te bevestigen. Druk anders op [Nee]." verschijnt. Druk op ◀▶ om **Ja** te selecteren en druk vervolgens op **OK**.

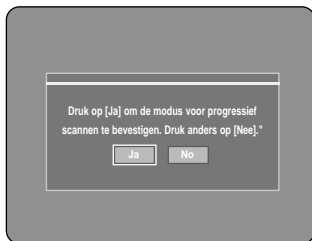

- 2 Het bericht "Stel de tv in op Interlace invoer." "Druk op de knop [Stop] om te deactiveren." verschijnt. Druk op **OK**.



- 3 Het bericht "Video-uitgangsmodus Progressief scannen" verschijnt.

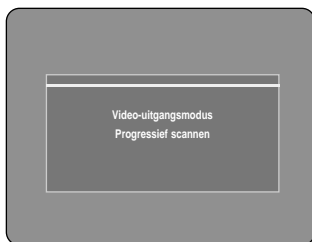

- De instelling voor progressief scannen is alleen beschikbaar wanneer de video-uitgang op Component is ingesteld.
- Als u tijdens het afspelen op de knop **P.SCAN** op het voorpaneel van de DVD-recorder drukt, verschijnt het bericht "Deze functie is alleen beschikbaar in de stopstand."
- De instelling voor progressief scannen is alleen beschikbaar wanneer de DVD-recorder in de stopstand staat.

## Progressief scannen annuleren

- 1 Druk op de knop **P.SCAN** op de voorkant van de DVD-recorder terwijl de eenheid in de stopstand staat.  
Het bericht "Druk op [Ja] om de modus voor Interlace scannen te bevestigen. Druk anders op [Nee]." verschijnt. Druk op ◀▶ om **Ja** te selecteren en druk vervolgens op **OK**.



- 2 Het bericht "Stel de tv in op Interlace invoer." Druk op de knop [Stop] om te deactiveren." verschijnt. Druk op **OK**.



- 3 Het bericht "Video-uitgangsmodus Interlace scannen" verschijnt.



- Druk niet op de knop **P.SCAN** als u een tv gebruikt die de progressieve modus niet ondersteunt. Doet u dit wel, dan wordt er niets op het scherm weergegeven.
- Als u per ongeluk toch op de knop **P.SCAN** drukt bij een tv die de progressieve modus niet ondersteunt, moet u deze modus uitschakelen. U doet dit door driemaal op de knop **P.SCAN** op het voorpaneel te drukken. Het scherm wordt hersteld wanneer de **PSO LED** op het display op het voorpaneel uitgaat.

# De beeldopties (video) instellen

Met deze functie kunt u de tv-scherminstellingen invoeren.

- 1 Druk op de knop **MENU** met de eenheid in de modus Stop/modus Geen schijf.

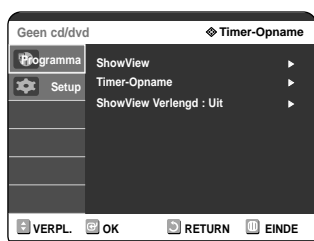

- 2 Druk op de knoppen **▲▼** om **Setup** te selecteren en druk op **OK** of op de knop **▶**.



- 3 Druk op de knoppen **▲▼** om **Beeld** te selecteren en druk op **OK** of op de knop **▶**. Het menu met video-instellingen verschijnt.

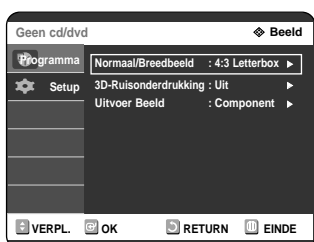

- 4 Druk op de knoppen **▲▼** om de gewenste video-optie te selecteren en druk op **OK** of op de knop **▶**.

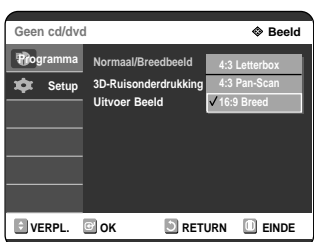

- 5 Druk op de knoppen **▲▼** om het gewenste item te selecteren en druk op **OK** of op de knop **▶**.



NB

- Druk op de knop RETURN of op de knop **◀** om naar het vorige menu terug te keren. Druk op de knop MENU om het menu af te sluiten.

## Beeldopties (video)

Deze functie hangt af van het schijftype. Bij sommige schijven werkt deze namelijk niet.

### Normaal/Breedbeeld

Afhankelijk van het type televisie kunt u de instellingen voor het beeld aanpassen (beeldformaat).



- **4:3 Letterbox** : Selecteer deze optie als u het gehele 16:9-scherm wilt zien dat DVD biedt, ook al heeft uw TV een beeldformaat van 4:3. Aan de boven- en onderkant van het scherm ziet u zwarte balken.
- **4:3 Pan - Scan** : Selecteer deze optie voor conventionele tv's als u het centrale deel van het 16:9-scherm wilt zien. (De uiterste rechter- en linkerkant van het beeld worden afgesneden).
- **16:9 Breed** : U ziet het volledige 16:-beeld op uw breedbeeldtelevisie.

### 3D-Ruisonderdrukking (motion adaptive ruisonderdrukking)



- **Aan** : Biedt een helderder beeld via ruisonderdrukking (voor opnames).
- **Uit** : Normaal



## Kinderslot instellen

De functie Kinderslot werkt bij DVD's die voorzien zijn van een classificatie. Zo kunt u controle houden over het type films waarnaar uw gezin kijkt. Een schijf bevat maximaal acht classificatieniveaus.



- 1 Druk op de knop **MENU** met de eenheid in de modus Stop/modus Geen schijf.

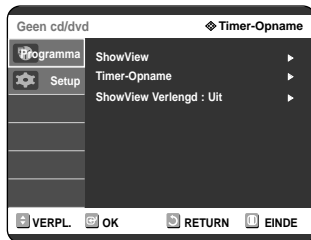

- 2 Druk op de knoppen **▲▼** om **Setup** te selecteren en druk op **OK** of op de knop **▶**.



- 3 Druk op de knoppen **▲▼** om **Kinderslot** te selecteren en druk op **OK** of op de knop **▶**.



- 4 Voer de viercijferige toegangscode in met de knoppen **0 t/m 9** op de afstandsbediening. Het bericht 'Geef de toegangscode nogmaals in.' verschijnt. Voer de toegangscode nogmaals in.



- 5 Druk op de knop **OK** of op **▶** om **Toegangscade** te selecteren.

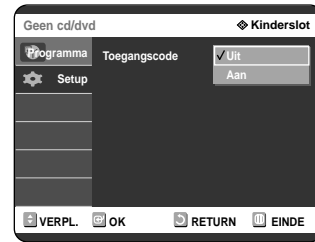

- 6 Druk op de knoppen **▲▼** om **Aan** of **Uit** te selecteren en druk op **OK** of op de knop **▶**.



NB

- Druk op de knop RETURN of op de knop **◀** om naar het vorige menu terug te keren. Druk op de knop MENU om het menu af te sluiten.

## Indien u uw toegangscode vergeet.

- 1 Verwijder de schijf.

- 2 Houd de knop **▶▶** (FF) op het voorpaneel minstens 5 seconden ingedrukt.

## Het classificatieniveau

- 1 Druk op de knoppen ▲▼ om het **Niveau** te selecteren.



- 2 Druk op **OK** of op ►.  
Het classificatieniveau verschijnt.

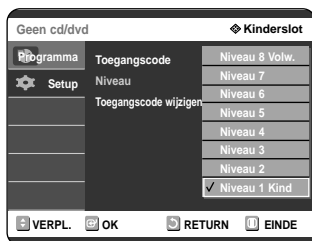

- 3 Druk op de knoppen ▲▼ om het gewenste niveau te selecteren en druk op **OK** of op de knop ►.  
Als u bijvoorbeeld niveau 6 kiest, worden schijven van niveau 7 of 8 niet afgespeeld. Een hoger cijfer geeft aan dat het programma alleen door volwassenen mag worden gebruikt.

## Het wachtwoord

- 1 Druk op de knoppen ▲▼ om **Toegangscade wijzigen** te selecteren.



- 2 Druk op **OK** of op ►.  
Het bericht 'Geef de toegangscade in' verschijnt.



- 3 Voer de viercijferige toegangscade in met de knoppen 0 t/m 9 op de afstandsbediening.  
Het bericht 'Geef de toegangscade nogmaals in' verschijnt.  
Voer de toegangscade nogmaals in.



NB

- Zie pagina 38 als u uw toegangscade bent vergeten.

# Opnemen

In dit hoofdstuk vindt u verschillende methodes voor het opnemen van DVD's.

Voordat u gaat opnemen .....	40
Tv-programma opnemen terwijl u er naar kijkt .....	42
Materiaal opnemen van externe apparatuur terwijl u er naar kijkt.....	44
Van een camcorder kopiëren.....	45
Opnameduur met 1 toets instellen (OTR).....	46
Een timer-opname maken .....	47
Automatische keuze opnamekwaliteit (alleen voor timer-opnamen) .....	48
De Lijst van geplande opnamen bewerken ....	48
De Lijst van geplande opnamen verwijderen .....	49
De functie ShowView gebruiken .....	50
ShowView verlengen.....	51
Timer-opname starten .....	51

## Voordat u gaat opnemen

Dit apparaat kan opnemen op verschillende schijftypes. Lees voor u begint met opnemen eerst de volgende aanwijzingen en kies het schijftype dat het beste bij uw wensen past.

### Geschikte schijven

Deze recorder kan opnemen op de volgende schijftypes.

DVD-RAM	DVD-RW	DVD-R
		

- DVD-RW en DVD-RAM zijn herschrijfbaar (rewritable)
- DVD-R is niet herschrijfbaar

### Compatibiliteit tussen recorders van Samsung en andere merken

Schijftypes	Opname-formaat	Opgenomen met merk	Afsluiten (finalise)	Opname toevoegen met Samsung recorder
DVD-RAM	VR Mode	Samsung	X	mogelijk
		ander merk	X	mogelijk
DVD-RW	VR Mode	Samsung	afgesloten	niet mogelijk
			niet afgesloten	mogelijk
		ander merk	afgesloten	niet mogelijk
			niet afgesloten	mogelijk
	V Mode	Samsung	afgesloten	niet mogelijk
			niet afgesloten	mogelijk
ander merk	afgesloten	niet mogelijk		
		niet afgesloten	niet mogelijk	
DVD-R	V Mode	Samsung	afgesloten	niet mogelijk
			niet afgesloten	mogelijk
		ander merk	afgesloten	niet mogelijk
			niet afgesloten	niet mogelijk



- Afsluiten
  - Hiermee wordt een DVD-R/RW afgesloten en kan er niet meer op worden opgenomen.
- Afsluiten ongedaan maken
  - Hiermee kunt u extra opnamen opslaan op een DVD-RW-schijf die oorspronkelijk op de DVD-recorder zijn opgenomen.
  - De voltooiing van een DVD-RW-schijf die is opgenomen met DAO (Disc At Once) in een pc kan niet ongedaan worden gemaakt.
  - Als de DVD-RW is opgenomen in de Video stand of op een recorder van een ander merk kan het afsluiten niet ongedaan worden gemaakt.
  - Wanneer een DVD-R eenmaal is afgesloten, kan dit niet ongedaan worden gemaakt.

## Schijfindelingen en formatteren

Aangezien de beschikbare functies verschillen per schijftype, selecteert u een schijf die het beste aan uw wensen voldoet; Wanneer u een lege schijf plaatst, verschijnt het volgende bericht  
DVD-RAM: kan worden gebruikt als de schijf is geformatteerd.



DVD-RW: Als een lege disk voor het eerst ingebracht wordt, zal het bericht "Wilt u deze schijf initialiseren?" verschijnen. Als Ja gekozen wordt, zal de vorm in VR Vorm gebracht worden.



Als u een schijf wilt formatteren voor VR of DVD-Video, zie dan "Schijf formatteren" op pagina 84.



DVD-R: Hoeft niet te worden geformatteerd. Alleen de Video stand wordt ondersteund.

### DVD-RW (Video stand) / DVD-R

- Hoofdstukken worden automatisch gemaakt wanneer u de opname op DVD-R/DVD-RW-schijven in videomodus voltooit waarbij Hoofdstuk maken (Chapter Creator) op Aan (On) is ingesteld. De lengte van het hoofdstuk (interval tussen hoofdstukken) hangt af van de opnamemodus.
- Eenvoudige bewerkingen zijn mogelijk (titels wissen of andere naam geven).

### DVD-RW (VR stand) / DVD-RAM

- In deze stand zijn verschillende bewerkingfuncties beschikbaar (zoals geheel of gedeeltelijk verwijderen van een titel, etc.)
- Verschillende bewerkingsopties zoals een aan te maken playlist.

## Opnamekwaliteit

Wanneer de recorder op Stop staat, kunt u kiezen tussen vier verschillende opnamekwaliteiten. Druk zo vaak als nodig op de toets **REC MODE** om naar de gewenste kwaliteit te gaan.

In de FR-modus wordt de meest geschikte opnamemodus automatisch gewijzigd, volgens de resterende tijd op de schijf en de lengte van de timer-opname. Hierbij wordt slechts één van de XP, SP, LP en EP-modi geselecteerd, die u kunt gebruiken voor timer-opnamen.

Opnamekwaliteit	Kenmerken	Opnameduur en bitsnelheid
XP (hoge kwaliteit)	Kies hiervoor wanneer de beeldkwaliteit belangrijk is.	circa 1 uur circa 8 Mbps
SP (normale kwaliteit)	Kies hiervoor als standaard beeldkwaliteit voldoet.	circa 2 uur circa 4 Mbps
LP (lagere kwaliteit)	Kies hiervoor als een lange opnameduur gewenst is.	circa 4 uur circa 2 Mbps
EP (laagste kwaliteit)	Kies hiervoor als de langst mogelijke opnameduur gewenst is.	circa 6 uur circa 1,2 Mbps circa 8 uur circa 0,8 Mbps
FR (Flexible Recording: automatische keuze opnamekwaliteit)	Alleen voor timer-opnamen zie pagina 48.	Approx 60 to 480 Min circa 0.8 uur 8 Mbps

## Kopieerbeveiliging

Beeldmateriaal met een kopieerbeveiliging kan met deze DVD-recorder niet worden opgenomen. Wanneer de DVD-recorder tijdens het kopiëren een beveiligingssignaal waarneemt, wordt de opname afgebroken en verschijnt de volgende melding op het scherm:



### Kopieerbeveiligingssignalen

Als een programma een kopieerbeveiliging bevat, zijn er drie mogelijkheden: Copy-Free (toegestaan), Copy-Once (eenmaal toegestaan) of Copy-Never (verboden). Als u een *copy-once* programma wilt opnemen, moet u een DVD-RW met CPRM in VR stand of DVD-RAM gebruiken.

Media \ Signaal	Copy-Free	Copy-Once	Copy-Never
DVD-RW( Ver.1.1)	○	-	-
DVD-RW(Ver.1.1) met CPRM			
VR stand	○	○*	-
Video stand	○		-
DVD-R	○		-
DVD-RAM( Ver.2.0)	○	○*	-

Wanneer een Copy-Once programma is opgenomen, kunnen er geen verdere kopieën van worden gemaakt.

### - Inhoudbeveiliging voor opneembare media (CPRM)

CPRM is een mechanisme dat een opname aan de media koppelt waarop deze is opgenomen. Het wordt ondersteund door sommige DVD-recorders, maar door weinig DVD-spelers. Elke lege opneembare DVD heeft een uniek 64-bits medium-id geëts in de BCA. Wanneer de beveiligde inhoud op de schijf is opgenomen, kan deze worden gecodeerd met een 56 bits C2 (cryptomeria) cipher afgeleid van de medium-id. Tijdens het afspelen wordt de id gelezen vanaf de BCA en gebruikt om een sleutel te genereren om de inhoud van de schijf te ontcijferen. Als de inhoud van de schijf naar andere media wordt gekopieerd, ontbreekt de id of is deze verkeerd en kunnen de gegevens niet worden ontcijferd

## INFO toets

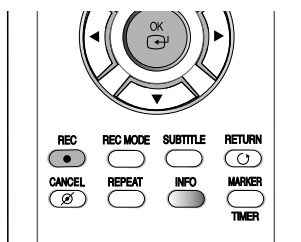

Met de INFO functie ziet u de huidige status/voortgang van weergave en opname. Afhankelijk van type en status van de schijf kan het scherm er in werkelijkheid anders uitzien.

## Resterende schijfruimte opvragen (Schijfinfo)

Wanneer u iets wilt opnemen op een gebruikte schijf, moet u eerst controleren of de schijf wel voldoende vrije ruimte heeft voor de opname. Als het om een DVD-RW of DVD-RAM gaat, kunt u bovendien ruimte vrijmaken door opnamen te wissen.

- Druk op de **INFO** toets.  
Het weergavevenster met schijfinformatie verschijnt. De werkelijke items in het scherm kunnen afhangen van het gebruikte type schijf, de schijfindeling en de gekozen opnamekwaliteit.

1	DVD-RAM(VR)	Schijfinfo	2
3	Schijfnaam	Disc	
4	Aantal Titels	15	
5	Aantal Playlists	2	
6	Opnametijd	02:12 SP	
	Beveiliging	Niet beveiligd	
	Scherm	Opnemen : PR 1 [SP]	
	01 JAN 2005 ZA	12:00	7

1. Type schijf
2. Status huidige informatieweergave
3. Naam van de schijf
4. Aantal titels: Totaal aantal opgenomen titels
5. Aantal playlists: Totaal aantal playlists
6. Opnametijd: De langste ononderbroken opname die mogelijk is bij de betreffende opnamekwaliteit (schatting)
7. Datum: Huidige datum en tijd

## Tv-programma opnemen terwijl u er naar kijkt



### Voor u begint

Controleer of de schijf voldoende ruimte heeft voor de opname. Pas de opnamemodus aan.

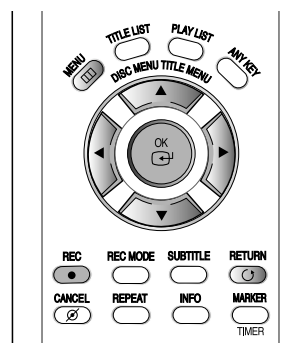

**1** Druk op de **OPEN/CLOSE** toets en doe een lege schijf in de lade.

**2** Druk op de **OPEN/CLOSE** toets om de lade te sluiten.

Wacht tot de tekst "LOAD" uit het display verdwijnt. Als u een lege DVD-RAM schijf hebt geplaatst, wordt eerst gevraagd of u deze wilt formatteren. Maak een selectie met de knoppen ◀▶ en druk op **OK** (zie pagina 41).

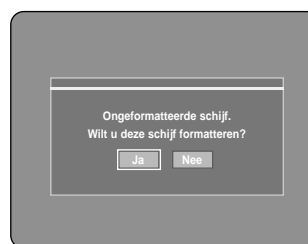

Als u een lege DVD-RW schijf hebt geplaatst, wordt eerst gevraagd of u deze wilt initialiseren. Maak een selectie en druk op **OK**. (zie pagina 41).

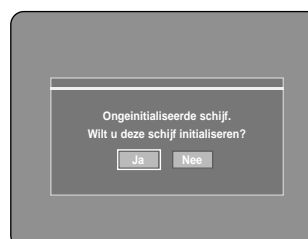

**3** Ga met de **PROG** toetsen (⊖/⊕) of de cijfertoeetsen (⊖~⊕) naar de zender zie u wilt opnemen.

**4** Druk enkele malen op de **REC MODE** toets (of druk op de **REC MODE** toets en vervolgens op de **▲▼** toets) om de opnamekwaliteit in te stellen.

→ SP → LP → EP → XP →



**5** Druk op de **REC** toets. U ziet informatie over de gekozen zender op het scherm, waarna de opname wordt gestart. Het pictogram (⊖) wordt op het voorpaneel weergegeven. (DVD-R120 : ⊖, DVD-R121 : REC)



Als u de huidige status van de schijf en de voortgang van de opname wilt bekijken, drukt u op de **INFO** toets, waarna de informatie van de schijf wordt getoond.

DVD-RAM(VR) Schijfinfo	
Schijfnaam	
Aantal Titels	15
Aantal Playlists	2
Opnametijd	02:12 SP
Beveiliging	Niet beveiligd
Schermb	Opnemen : PR 1 [SP]
01 JAN 2005 ZA	12:00

Druk nogmaals op de knop **INFO** om de informatie over de opname weer te geven.

DVD-RAM(VR) Opname-info	
Naam	01/JAN/2005 12:00 PR
	1
Opnametitel	15
Aanmaaktijd	01/JAN/2005 12:00
Opnametijd	00:02:05
01 JAN 2005 ZA	12:00

## Opname beëindigen

Druk op de **STOP** (⊖) toets om een lopende opname te beëindigen.

- Bij DVD-RAM/DVD-RW/DVD-R schijven verschijnt nu de melding: "Schijfinformatie wordt bijgewerkt. Even geduld aub."



- Tijdens het opnemen kunt u de opnamekwaliteit en het programma niet wijzigen.
- De opname stopt automatisch wanneer er geen ruimte meer vrij is op de schijf.
- Er gaan maximaal 99 titels op een schijf.
- De opname stopt automatisch wanneer tegen kopiëren beveiligd materiaal wordt gekozen.
- Nieuwe DVD-RAM/DVD-RW schijven moeten meestal worden geformatteerd voordat erop kan worden opgenomen. De meeste schijven worden ongeformatteerd verkocht.
- Doe geen DVD-R *authoring* schijven in deze recorder.

# Materiaal opnemen van externe apparatuur terwijl u er naar kijkt



## Voordat u gaat opnemen

Controleer of de schijf voldoende ruimte heeft voor de opname. Pas eventueel de opnamekwaliteit aan.

**1** Druk op de **OPEN/CLOSE** toets en doe een lege schijf in de lade.

**2** Druk op de **OPEN/CLOSE** toets om de lade te sluiten.  
Wacht tot de tekst "LOAD" uit het display verdwijnt. Als u een lege DVD-RAM schijf hebt geplaatst, wordt eerst gevraagd of u deze wilt formateren. Maak uw keuze en druk vervolgens op OK (zie pagina 41). Als u een lege DVD-RW schijf hebt geplaatst, wordt eerst gevraagd of u deze wilt initialiseren. Maak uw keuze en druk vervolgens op OK (zie pagina 41).

**3** Druk op de **INPUT** toets om de ingang te kiezen waarop de bron is aangesloten waarvan u wilt opnemen. In het display ziet u achtereenvolgens de mogelijkheden:

→ PROG nummer → AV1 → AV2 → AV3 → DV →

Als u een digitale camcorder hebt aangesloten, drukt u op **INPUT** tot u de keuze **DV** ziet. (zie pagina 45)

**4** Druk enkele malen op de **REC MODE** toets (of druk op de **REC MODE** toets en vervolgens op de ▲▼ toets) om de opnamekwaliteit in te stellen).

→ SP → LP → EP → XP →



**5** Druk op de **REC** toets.

## Opname pauzeren

Druk op de knop (⏸) om een opname te onderbreken.

- Druk nogmaals op de knop (⏸) om het opnemen voort te zetten.
- Wanneer de opname is gepauzeerd, kunt u met de **PROG.** (⏪/⏩) toetsen een andere zender kiezen.

## Opname beëindigen

Druk op de **STOP** (⏹) toets om een lopende opname te beëindigen.

- Bij DVD-RAM/DVD-RW/DVD-R schijven verschijnt nu de melding: "Schijfinformatie wordt bijgewerkt. Even geduld aub."



- Wanneer de recorder aan het opnemen is, kunt u geen andere ingang of kwaliteit kiezen.
- De opname stopt automatisch wanneer er geen ruimte meer vrij is op de schijf.
- Er gaan maximaal 99 titels op een schijf.
- De opname stopt automatisch wanneer tegen kopiëren beveiligd materiaal wordt gekozen.
- Nieuwe DVD-RAM/DVD-RW schijven moeten meestal worden geformatteerd voordat erop kan worden opgenomen. De meeste schijven worden ongeformatteerd verkocht.
- Doe geen DVD-R *authoring* schijven in deze recorder.

## Van een camcorder kopiëren

U kunt de camcorder regelen met de interface IEEE1394 (DV).



### Voordat u gaat opnemen

Controleer of de schijf voldoende ruimte heeft voor de opname.  
Pas eventueel de opnamekwaliteit aan.

**1** Druk op de **OPEN/CLOSE** toets en doe een lege schijf in de lade.

**2** Druk op de **OPEN/CLOSE** toets om de lade te sluiten.  
Wacht tot de tekst "LOAD" uit het display verdwijnt. Als u een lege DVD-RAM schijf hebt geplaatst, wordt eerst gevraagd of u deze wilt formatteren. Maak uw keuze en druk vervolgens op OK (zie pagina 41). Als u een lege DVD-RW schijf hebt geplaatst, wordt eerst gevraagd of u deze wilt initialiseren. Maak uw keuze en druk vervolgens op OK (zie pagina 41).

**3** Druk enkele malen op de **REC MODE** toets (of druk op de **REC MODE** toets en vervolgens op de **▲▼** toets) om de opnamekwaliteit in te stellen).

→ SP → LP → EP → XP

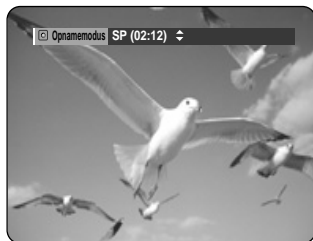

**4** Druk op de knop **INPUT** om **DV** te selecteren. Als de invoer op DV is ingesteld, verschijnt er boven aan het scherm een afspelen/opnamemenu waarmee u de camcorder kunt regelen.



**5** Selecteer het pictogram Afspelen boven aan het scherm om de camcorder te laten afspelen en zoek de startpositie om te kopiëren.

U kunt op de knop **PLAY** drukken op de afstandsbediening om de camcorder af te spelen.

**6** U start het opnemen met de knop **◀▶** om het opnamepictogram (●) boven aan het scherm te selecteren en met de knop **OK**. U kunt ook opnemen met de opnameknop op de afstandsbediening. U geeft pictogrammen voor het afspelen op het scherm weer door op een richtingspijl op de afstandsbediening te drukken.

### Opname beëindigen

Druk op de **STOP** (⊖) toets om een lopende opname te beëindigen.

- Bij DVD-RAM/DVD-RW/DVD-R schijven verschijnt nu de melding: "Schijfinformatie wordt bijgewerkt. Even geduld aub."



- Wanneer de recorder aan het opnemen is, kunt u geen andere ingang of kwaliteit kiezen.
- De opname stopt automatisch wanneer er geen ruimte meer vrij is op de schijf.
- Er gaan maximaal 99 titels op een schijf.
- De opname stopt automatisch wanneer tegen kopiëren beveiligd materiaal wordt gekozen.
- Nieuwe DVD-RAM/DVD-RW schijven moeten meestal worden geformatteerd voordat erop kan worden opgenomen. De meeste schijven worden ongeformatteerd verkocht.
- Doe geen DVD-R *authoring* schijven in deze recorder.



## Opnameduur met 1 toets instellen (OTR)



U kunt de dvd-recorder direct laten beginnen met een opname door op de **REC** toets te drukken.

- 1 Als u een tv-zender wilt opnemen, gaat u met de **PROG** (⊖/⊕) toetsen of de cijfertoetsen naar de gewenste zender. Als u wilt opnemen van een aangesloten extern apparaat, drukt u op de **INPUT** toets om de gewenste ingang te selecteren (**AV1**, **AV2**, **AV3** of **DV**).

- TV PROGRAMMA: 1 t/m 99

- 2 Druk op de knop **REC** om het opnemen te starten.

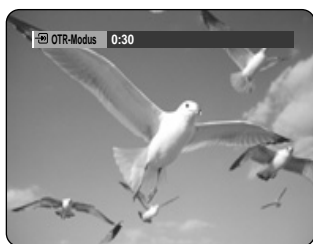

- 3 Druk herhaaldelijk op de toets **REC** om de gewenste opnametijd aan te passen.

→ 0:30 → 1:00 → ...8:00 → Uit



NB

- De teller van de timer telt elke minuut af van 8:00 tot 0:00, waarna de DVD-speler stopt met opnemen.

Als u de huidige status van de schijf en de voortgang van de opname wilt bekijken, drukt u op de **INFO** toets.

Eerst verschijnt de schijfinformatie:

DVD-RAM(VR)	Schijfinfo
Schijfnaam	
Aantal Titels	15
Aantal Playlists	2
Opnametijd	02:12 SP
Beveiliging	Niet beveiligd
Schermb	Opnemen : PR 1 [SP]
01 JAN 2005 ZA	12:00

Druk nogmaals op de **INFO** toets. Nu ziet u de informatie van de lopende opname.

DVD-RAM(VR)	Opname-info
Naam	01/JAN/2005 12:00 PR
	1
Opnametitel	15
Aanmaaktijd	01/JAN/2005 12:00
Opnametijd	00:02:05
01 JAN 2005 ZA	12:00

30 seconden voor de opname afloopt, verschijnt op uw scherm een melding en krijgt u de gelegenheid om te voorkomen dat de recorder automatisch wordt uitgeschakeld wanneer de opname is afgelopen.

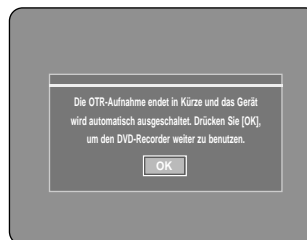

### Opname beëindigen

Druk op de **STOP** (⊖) toets. De vraag "Wilt u stoppen met opnemen?" verschijnt.



- Selecteer **Ja** met de ◀▶ toetsen en druk op de **OK** toets.
- Of druk tweemaal op de knop **STOP**.

# Een timer-opname maken

## Voordat u gaat opnemen

1. Controleer of de antennekabel is aangesloten.
2. Ga na hoeveel ruimte er nog beschikbaar is op de schijf.
3. Controleer of de datum en tijd juist zijn ingesteld. Zorg ervoor dat de klok (Instellingen-Klok instellen) is ingesteld voordat u verdergaat met een timer-opname (zie pagina 26).

## 1 Druk in de stopstand op de knop **TIMER**.



### De knop **MENU** gebruiken

- Druk in de stopstand op de knop **MENU**.
- Druk op de knoppen **▲▼** om **Programma** te selecteren en druk op **OK** of tweemaal op de knop **▶**
- Druk op de knoppen **▲▼** om **Timer-opname** te selecteren.

## 2 Druk op **OK** of op de knop **▶**.

- Het scherm **Timer-opname** verschijnt.

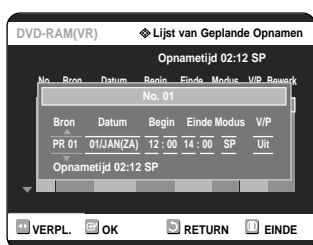

- ## 3 Opties timer-opname instellen.
- Het menu **Timer-opname** wordt weergegeven. Vul met de pijltjes- en cijfertoetsen de opties in.
    - ◀▶: Naar de vorige/volgende optie.
    - ▲▼, 0-9: Waarde instellen.

- **Bron:** De video-ingang (AV1, AV2, AV3 of DV), of de zender waarvoor u een timer-opname wilt instellen.

- **Datum:** Met **Timer-opname** kunt u de opnametijd binnen een periode van één maand instellen.

Stel de opnamedag in. (dag/maand)

01/JAN(ZA)	Elke dag
02/JAN(ZO)	MA-ZA
03/JAN(MA)	MA-VR
⋮	⋮
30/JAN(ZO)	Elke ZA
31/JAN(MA)	Elke ZO

- **Begin/Einde:** Begin- en eindtijd van de opname.

### • **Modus (opnamemodus):**

- **FR (flexibel opnemen):** Selecteer deze optie wanneer u de videokwaliteit automatisch wilt instellen. In de FR-modus wordt de meest geschikte opnamemodus automatisch gewijzigd volgens de resterende tijd op de schijf en de lengte van de timer-opname. Hierbij wordt slechts één van de XP, SP, LP en EP-modi geselecteerd.

- **XP (hoge kwaliteit):** Selecteer deze optie wanneer de videokwaliteit belangrijk is (ong. 1 uur).

- **SP (standaardkwaliteit):** Selecteer deze optie om met standaardkwaliteit op te nemen (ong. 2 uur).

- **LP (lage kwaliteit):** Selecteer deze optie wanneer er een lange opnametijd nodig is (ong. 4 uur).

- **EP (verlengd):** Selecteer deze optie wanneer er een langere opnametijd nodig is (ong. 6 tot 8 uur).

- **V/P : VPS (Video Programme System) of PDC (Programme Delivery Control) functie.**

- Als u deze functie inschakelt, wordt de begin- en eindtijd van de opname bepaald door een speciaal signaal dat met het programma mee-uitgezonden wordt.

Als een tv-programma korter duurt of eerder of later dan aangekondigd begint, wordt de begin- c.q. eindtijd van de opname automatisch aangepast.

- Stel de begintijd **EXACT** in op de aangekondigde tijd. Doet u dit niet, dan wordt het programma niet opgenomen.

- Selecteer **PDC** of **VPS** alleen als u zeker weet dat het programma met **PDC** of **VPS** wordt uitgezonden.



- Wanneer u in de **EP**-modus op een **DVD-RW(V)/R**-schijf opneemt, wordt er mogelijk geen 6 of 8 uur opgenomen omdat de eenheid het codeersysteem **VBR (Variable Bit Rate)** gebruikt. Als u bijvoorbeeld een programma opneemt met veel actie, gebruikt deze een hogere bitsnelheid wat meer geheugen in beslag neemt.

## 4 Druk op de OK toets.

- Op het frontpaneel verschijnt het pictogram  . Dit geeft aan dat er een timer-opname is ingesteld.

### Als timer-opnamen elkaar overlappen

Als programma's elkaar overlappen, krijgt het eerste programma voorrang.

In dat geval verschijnt de volgende melding op het scherm: "Deze instelling is gelijk aan 1 ."

Dit geeft aan dat het eerste programma voorrang heeft.

Pas wanneer het eerste programma geheel is opgenomen, begint de recorder aan het tweede programma.

### Stoppen zonder de instellingen te bewaren

Druk op de MENU.

### Terug naar vorig menu

Druk op de RETURN toets als u geen timer-opname wilt instellen.

## 5 U rondt de instelling van de timer-opname af door de DVD recorder uit te zetten.

Als de DVD recorder is ingeschakeld, is geen timer-opname mogelijk.

- Als geen schijf is geplaatst, gaat  knipperen.



NB

- De timer-opname kan afwijken van de ingestelde tijd, afhankelijk van de schijf en de algemene timer-opname status (bijv. overlappende opnametijden of opname start minder dan 2 minuten na afloop van de voorgaande opname).
- U kunt maximaal 12 timer-opnamen programmeren.

## Automatische keuze opnamekwaliteit (alleen voor timer-opnamen)



In de FR-modus wordt de meest geschikte opnamemodus automatisch gewijzigd volgens de resterende tijd op de schijf en de lengte van de timer-opname. Hierbij wordt slechts één van de XP, SP, LP en EP-modi geselecteerd, die u kunt gebruiken voor timer-opnamen.

De instelling hiervan is hetzelfde als die voor de timer-opname. In stap 3 selecteert u in dit geval FR-stand.

## Timer-opname wijzigen



Volg de volgende aanwijzingen op om een timer-opname te wijzigen.

### 1 Druk in de stopstand op de knop **TIMER**.

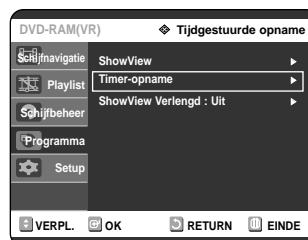

### De knop MENU gebruiken

- Druk in de stopstand op de knop **MENU**.
- Druk op de knoppen **▲▼** om **Programma** te selecteren en druk op **OK** of tweemaal op de knop **▶**.
- Druk op de knoppen **▲▼** om **Timer-opname** te selecteren.

### 2 Druk op **OK** of op de knop **▶**.

### 3 Druk op de knop **RETURN** om het scherm **Timer-opname** te sluiten.

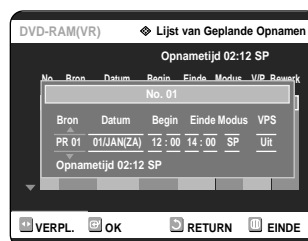

### 4 Druk op de **▼▲** toetsen om het volgnummer te selecteren van de timer-opname die u wilt veranderen. Druk vervolgens op de **OK** of **▶** toets.

- De items **Wijzig** en **Wissen** worden getoond.

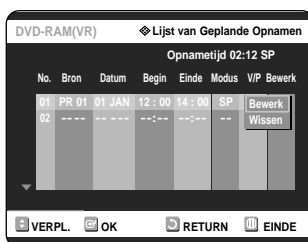

- 5** Druk op de ▼▲ toetsen om **Bewerk** te selecteren en druk vervolgens op de **OK** toets.
- Het ingavescherm voor een timer-opname wordt getoond. Wijzig de gewenste items. Zie het hoofdstuk "Timer-opname instellen" voor meer informatie over de invoeropties voor een Timer-opname.

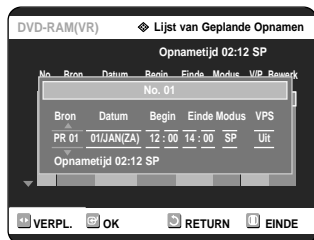

- 6** Druk op de toets **OK** om de wijziging te bevestigen.

- 7** Druk op de knop **MENU** nadat de bewerking is voltooid. Het menuscherm verdwijnt.

## Timer-opname wissen



Volg onderstaande stappen op om een geplande opname uit de lijst te verwijderen.

- 1** Druk in de stopstand op de knop **TIMER**.
- De knop MENU gebruiken**
- Druk in de stopstand op de knop **MENU**.
  - Druk op de knoppen ▲▼ om **Programma** te selecteren en druk op **OK** of tweemaal op de knop ►.
  - Druk op de knoppen ▲▼ om **Timer-opname** te selecteren.

- 2** Druk op **OK** of op de knop ►.

- 3** Druk op de knop **RETURN** om het scherm Timer-opname te sluiten.

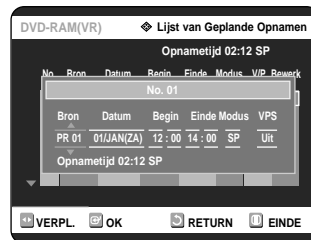

- 4** Druk op de ▼▲ toetsen om het volgnummer te selecteren van de timer-opname die u wilt verwijderen. Druk vervolgens op de **OK** toets.

- De items **Bewerk** en **Wissen** worden getoond.

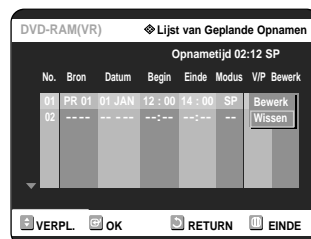

- 5** Selecteer **Wissen** met de ▼▲ toetsen en druk op de **OK** toets.

- Nu wordt u gevraagd om het wissen te bevestigen. Voorbeeld: "Wilt u 'Nr. 01' verwijderen?"

- 6** Selecteer **Ja** met de ◀▶ toetsen en druk op de **OK** toets.

- De geselecteerde opname wordt uit de lijst verwijderd.

- 7** Hierna drukt u op de toets **MENU**, waarna het menu van het scherm verdwijnt.

# ShowView gebruiken

Voordat u de DVD recorder instelt:

- Zet u zowel de tv als de DVD recorder aan.
- Controleert u de datum en tijd.

U kunt maximaal 12 programma's instellen.

**1** Druk in de stopstand op de knop **TIMER**. Druk op de knoppen **▲▼** om **ShowView** te selecteren en druk op **OK** of op de knop **▶**.

- Nu wordt een melding getoond, waar u de ShowView code in kunt geven.

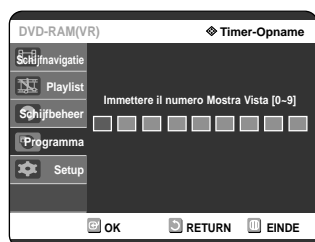

## Druk op de toets MENU.

- Druk op de toets **MENU** als de schijf gestopt is.
- Selecteer met de toets **▲▼ Programma** en druk daarna twee keer op de toets **OK** of **▶**.

**2** Geef met de cijfertoetsen de code van het programma in dat u op wilt nemen. U vindt deze code in uw tv-gids.

- Als u deze code wilt corrigeren doet u het volgende:
- Druk op de toets **◀** tot het te corrigeren cijfer is gewist.
- Geef het juiste cijfer in.

**3** Druk op de toets **OK**.

- De informatie over het programma wordt getoond.
- Wanneer u de ShowView functie voor de eerste keer met de vastgelegde zenders gebruikt, gaat het programmanummer knipperen. Alleen de eerste keer moet u het PR nummer handmatig ingeven met de **▼▲** toetsen.

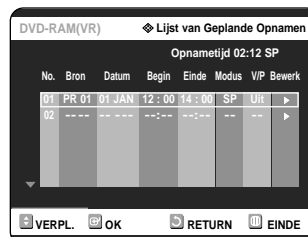
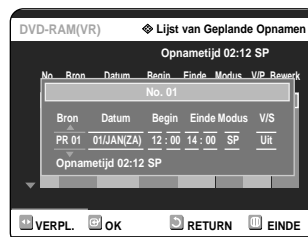

**4** Als het programma en de tijd juist zijn, drukt u op de toets **OK**.

**5** Zet de recorder uit, door op de toets **STANDBY/ON** te drukken.

**6** Kijk op pagina 47 - 49 als u:

- wilt controleren of de timer-opname juist is ingesteld;
- een timer-opname wilt annuleren.



NB

- De nummers die naast elk tv-programma staan in tijdschriften of kranten zijn ShowView-nummers, waarmee u de DVD-recorder direct met de afstandsbediening kunt programmeren. Voer de ShowView-code in voor het programma dat u wilt opnemen.
- Show View is een gedeponeerd handelsmerk van Gemstar Development Corporation. Het ShowView systeem wordt gefabriceerd onder licentie van Gemstar Development Corporation.

## ShowView verlengen

Om te voorkomen dat een ShowView opname niet helemaal wordt opgenomen, beschikt uw DVD recorder over de functie ShowView Verlengd, waarmee u de opnametijd tot 60 minuten kunt verlengen.

**1** Druk in de stopstand op de knop **MENU**.

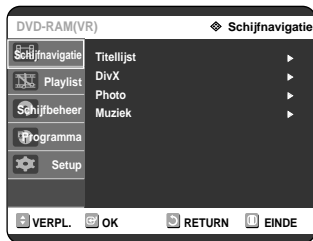

**2** Selecteer met de **▼▲** toetsen **Programma** en druk op de toets **OK** of **▶**.



**3** Selecteer met de **▼▲** toetsen **ShowView Verlengd** en druk op de toets **OK** of **▶**.

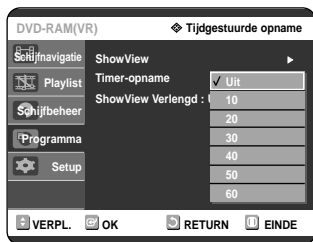

**4** Druk op de knoppen **▲▼** om Show View Verlengd te selecteren en druk op **OK** of op de knop **▶**.

**5** Druk vervolgens op de toets **MENU**.

## Timer-opname starten

Als de begintijd in de lijst met geplande opnamen wordt bereikt terwijl het apparaat is uitgeschakeld, wordt dit ingeschakeld en wordt de opname automatisch gestart.

**1** Als de geplande opname bezig is, wordt het opgenomen programma niet weergegeven op de TV.

- Druk op de knop TV/DVD als u het geprogrammeerde programma dat wordt opgenomen wilt bekijken op TV.
- Druk nogmaals op de knop TV/DVD als u het geprogrammeerde programma dat wordt opgenomen niet wilt bekijken op TV.

## Opname beëindigen

Druk op de **STOP** (⏏) toets. Nu wordt gevraagd of u de opname wilt stoppen.

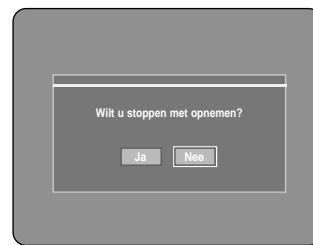

- Als **Ja** wordt gekozen: opname stopt
- Als **Nee** wordt gekozen: opname blijft lopen.



NB

- Als tijdens de opname de schijf vol raakt of een kopieerbeveiligingssignaal wordt herkend, wordt de opname beëindigd.



- Als de schijf niet meer over vrije ruimte beschikt of als de schijf niet meer opneembaar is, zal het opnemen mislukken. (U kunt opnemen nadat u de schijf hebt vervangen.)

# Weergeven

In dit hoofdstuk vindt u informatie over de basisfuncties voor opname en weergave op de verschillende schijftypes.

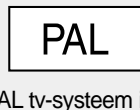

Voordat u een schijf afspeelt .....52  
 Schijf afspelen.....53  
 Audio/mp3-cd afspelen .....62  
 Een foto weergeven .....66  
 Een MPEG4 afspelen .....67  
 Lijst met titels afspelen .....68

## Voordat u een schijf afspeelt

Lees de volgende informatie voordat u een schijf afspeelt.

### Regiocode (alleen DVD-Video)



Zowel de DVD-recorder als de schijven bevatten een regiocode. Alleen wanneer de regiocodes overeenkomen, kan de schijf worden afgespeeld. De regiocode voor deze DVD-recorder staat op de achterzijde.

### Af speelbare schijftypes

Type schijf	Logo	Inhoud	Vorm	Max. speelduur
DVD-VIDEO		AUDIO + VIDEO	enkelzijdig (12cm)	240
			dubbelzijdig (12cm)	480
			enkelzijdig (8cm)	80
			dubbelzijdig (8cm)	160
AUDIO-CD		AUDIO	enkelzijdig (12cm)	74
			enkelzijdig (8cm)	20
DVD-RAM		AUDIO + VIDEO	enkelzijdig (12cm) (4,7GB)	1 (XP: hoge kwaliteit) 2 (SP: normale kwaliteit) 4 (LP: lagere kwaliteit) 6 of 8 (EP: Verlengd)
			dubbelzijdig (12cm) (9,4GB)	2 (XP: hoge kwaliteit) 4 (SP: normale kwaliteit) 8 (LP: lagere kwaliteit) 12 of 16 (EP: Verlengd)
DVD-RW		AUDIO + VIDEO	12cm (4,7GB)	1 (XP: hoge kwaliteit) 2 (SP: normale kwaliteit) 4 (LP: lagere kwaliteit) 6 of 8 (EP: Verlengd)
DVD-R		AUDIO + VIDEO	12cm (4,7GB)	1 (XP: hoge kwaliteit) 2 (SP: Standard kwaliteit) 4 (LP: lagere kwaliteit) 6 of 8 (EP: Verlengd)
CD-R/RW DVD-R/RW/RAM		JPEG MP3 MPEG4	-	-



- Afhankelijk van de schijf duurt het ongeveer een minuut om te laden.

### Schijven die niet kunnen worden afgespeeld

- DVD-Video met een andere regiocode dan "2" of "ALL"
- 12cm 2,6 GB en 5,2 GB DVD-RAM
- 3,9 GB DVD-R voor authoring
- DVD-RAM/DVD-RW (VR) die niet voldoen aan de Video Recording norm
- Niet afgesloten DVD-R/RW (Video stand) opgenomen met een andere recorder
- DVD-ROM/DVD+RW/PD/MV-DISC etc.
- Video-CD/CVD/SVCD/CD-ROM/CDV/CD-G/CD-I



NB

- Deze DVD-Recorder werkt alleen met schijven die compatibel zijn met de DVD-RAM norm, versie 2.0.
- Weergave en/of opname van bepaalde schijftypes is soms niet mogelijk, bijvoorbeeld wanneer gebruik wordt gemaakt van wijzigen van beeldhoek of beeldverhoudingen. Raadpleeg zo nodig de gedetailleerde informatie op de doos van de schijf.
- Voorkom vuil en krassen op de schijf. Vingerafdrukken, vuil, stof, krassen en rookaanslag op het op te nemen oppervlak kunnen ertoe leiden dat de schijf ongeschikt wordt voor opname.
- Sommige DVD-RAM/RW/R schijven kunnen niet op alle DVD-spelers worden afgespeeld. Dit hangt af van de speler, de schijf en de toestand van de opname.

**2** Doe de schijf voorzichtig in de lade (etiket boven).

**3** Druk op de **OPEN/CLOSE** toets om de lade te sluiten.

- Uw DVD-Recorder sluit de lade en speelt de schijf automatisch af.
- De recorder speelt de schijf niet automatisch af wanneer hij voor het eerst wordt aangezet.
- Wanneer de recorder wordt aangezet terwijl er een schijf in de lade zit, gaat hij naar de Stop stand.
- Druk op de PLAY toets om de weergave te starten.
- Als u een mp3 schijf plaatst, toont uw DVD-Recorder de lijst met bestandsnamen op het scherm en worden de bestanden afgespeeld.
- Als u een JPEG-schijf plaatst, verschijnen er mappen en een bestandenlijst
- Als u wilt dat het apparaat automatisch afspeelt zodra u het aanzet en het reeds een schijf bevat, schakelt u het in met de knop PLAY.

**4** Druk op de **STOP** toets om de weergave te beëindigen.

## Schijf afspelen

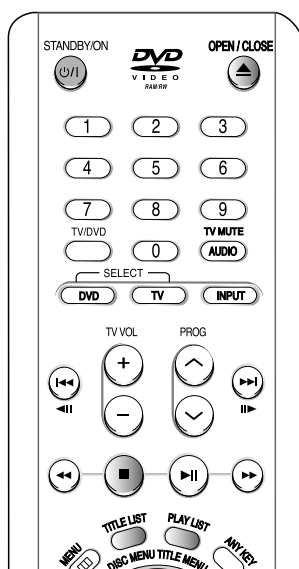

**1** Druk op de **OPEN/CLOSE** toets. De lade gaat open.



NB

- Wanneer u een schijf stopzet, onthoudt de recorder waar dat gebeurde. Wanneer u later opnieuw op de PLAY toets drukt, gaat hij verder waar u gebleven was. (behalve wanneer de schijf intussen is verwijderd, de stekker van de speler uit het stopcontact is gehaald of twee keer op STOP is gedrukt). Deze functie werkt alleen met DVD-Video, DVD-RAM, DVD-RW, DVD-R en AUDIO-CD (CD-DA).



LET OP

- Verplaats uw DVD-recorder niet terwijl een schijf wordt weergegeven, anders kan de schijf beschadigd raken.
- Open de lade alleen door middel van de OPEN/CLOSE toets.
- Duw niet tegen de lade terwijl hij wordt geopend of gesloten. Dit kan tot storingen leiden.
- Leg geen vreemde voorwerpen in of op de lade.
- Afhankelijk van het schijftype kunnen sommige functies afwijken of uitgeschakeld zijn. Zie in dat geval de aanwijzingen op de doos van de schijf.
- Wees vooral voorzichtig met kinderen en zorg dat er geen vingers kunnen worden geklemd tussen de lade en de behuizing wanneer de lade dichtgaat.
- Plaats slechts één DVD-schijf per keer in de speler. Wanneer u twee of meer schijven plaatst, is afspelen niet meer mogelijk en kan de DVD-speler worden beschadigd.



## Schijfmenu en titelmenu

Sommige schijven bevatten een speciaal menusysteem waarmee u bijzondere functies voor de titel(s) kunt kiezen, zoals hoofdstukken, geluidstrack, ondertitels, filmtrailers, informatie over rollen, etc.

### Voor DVD-VIDEO schijven



**1** Druk op de **DISC MENU** toets om het menu van de schijf te openen.

- Ga naar het menu met weergave-instellingen.
- Wanneer de schijf hierover beschikt, kunt u de taal instellen voor geluid en ondertitels.

**2** Druk op de **TITLE MENU** toets om het titelmenu van de schijf te openen.

- Gebruik deze toets als de schijf verschillende titels bevat. Sommige schijftypes hebben geen titelmenu.

### Voor DVD-RAM/RW/R schijven



**1** Druk op de **TITLE LIST** toets om naar de lijst met titels te gaan.



NB

- **Titellijst:** Een titel is een afzonderlijke opname of video stream. In het menu Titellijst vindt u een lijst van de aanwezige titels waaruit u kunt kiezen. De titellijst bevat de werkelijke opnamen. Als een titel wordt verwijderd, kan hij niet meer worden afgespeeld.
- **Playlist:** Een playlist bevat een door de gebruiker opgegeven selectie uit de titellijst. Wanneer een playlist wordt afgespeeld, wordt alleen de door de gebruiker geselecteerde scène weergegeven, waarna de recorder stopt. Aangezien een playlist alleen informatie bevat die verwijst naar de scène, kan een playlist item worden verwijderd zonder dat de originele stream wordt gewist. (alleen VR-modus)

## Zoekfuncties

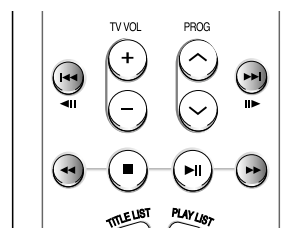

### Hoofdstuk of track versneld weergeven



**1** Tijdens weergave drukt u op de **SEARCH** (⊖ ⊕) toets van de afstandsbediening.

DVD-VIDEO/ DVD-RAM/ DVD-RW/DVD-R	▶▶ Snel X 2 → ▶▶ Snel X 4 → ▶▶ Snel X 8 → ▶▶ Snel X 16 → ▶▶ Snel X 32 → ▶▶ Snel X 128 ▶▶ Fast X 2
MPEG4 AUDIO CD (CD-DA)	▶▶ X 2 → ▶▶ X 4 → ▶▶ X 8 → ▶▶ X 2

- U kunt een programma ook achterstevoren weergeven. Voor de normale weergavesnelheid drukt u op de ⊕ toets.
- Wanneer u een snelspoeltoets (⊖ ⊕) ingedrukt houdt, wordt de weergave versneld naar 4X. Als u de toets weer loslaat, gaat de weergave terug naar de normale snelheid.
- De snelheid zoals aangegeven in deze functie kan afwijken van de werkelijke weergavesnelheid.



NB

- Tijdens het scannen (zoeken) hoort u geen geluid, behalve bij CD's (CD-DA).

## Hoofdstukken of tracks overslaan

- Tijdens de weergave kunt u snel een hoofdstuk of track doorzoeken.

1 Druk tijdens de weergave op de **SKIP** (⏮) (⏭) toets van de afstandsbediening.

- Als u op de **⏮** toets drukt, gaat de weergave naar het begin van het volgende hoofdstuk, track of markering (DVD-RAM/DVD-RW in VR stand). Wanneer u de toets binnen 3 seconden opnieuw indrukt, gaat de weergave naar het begin van het vorige hoofdstuk, track of markering (DVD-RAM/DVD-RW in VR stand).
- Als u op de **⏭** toets drukt, gaat de weergave naar het volgende hoofdstuk, track of markering (DVD-RAM/DVD-RW in VR stand).

## Vertraagde weergave



1 Tijdens pauze of beeld-voor-beeld drukt u op de **SEARCH** (⏮) (⏭) toets van de afstandsbediening.

- Als u op de **⏭** toets drukt:  
▶ Langzaam 1/8 → ▶ Langzaam 1/4 → ▶ Langzaam 1/2
- Als u op de **⏮** toets drukt:  
◀ Langzaam 1/8 → ◀ Langzaam 1/4 → ◀ Langzaam 1/2
- Voor weergave met normale snelheid drukt u op de **⏮** toets.

Als u tijdens pauze de SEARCH (⏮) (⏭) toets ingedrukt houdt, wordt de schijf langzaam afgespeeld (1/4 van de normale snelheid). Als u de toets loslaat, gaat de recorder weer naar pauze.



NB

- De snelheid zoals aangegeven in deze functie kan afwijken van de werkelijke weergavesnelheid.
- Slow-motion werkt alleen in voorwaartse richting op MPEG4-schijven.

## Beeld-voor-beeld



1 Druk vanuit de stopstand op de knop (⏮) (⏭) op de afstandsbediening.

- Steeds wanneer de toets wordt ingedrukt, gaat de recorder een beeld verder of terug. Wanneer op (⏮) wordt gedrukt, wordt het vorige beeld getoond. Wanneer op (⏭) wordt gedrukt, wordt het volgende beeld getoond.
- Voor weergave op de normale snelheid drukt u op de (⏮) toets.



NB

- Step-motion werkt alleen in voorwaartse richting op MPEG4-schijven.

## ANYKEY functie

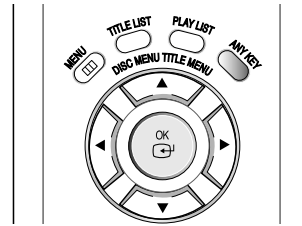

Met de ANYKEY functie kunt u gemakkelijk een bepaalde scène opzoeken aan de hand van titel, hoofdstuk, track en tijd. Verder kunt u de instellingen voor ondertitels en geluid aanpassen en sommige andere mogelijkheden regelen, zoals Herhalen, beeldhoek en Zoom.

## Rechtstreeks naar een scène met ANYKEY

- Als u naar een bepaalde titel, hoofdstuk of track wilt voor een bepaalde scène.

1 Druk tijdens weergave op de **ANYKEY** toets.



2 Druk op de **▲▼** toetsen om **Titel, Hoofdstuk** of **Track** te kiezen.



3 Druk op de **◀▶** toetsen of de cijfertoetsen (0-9) om de gewenste scène te selecteren. Druk vervolgens op de **OK** toets.

- Als u naar een bepaald tijdstip wilt om een scène te vinden.

**1** Druk tijdens weergave op de **ANYKEY** toets.



**2** Druk op de **▲▼** toetsen om de **Tijd** te selecteren.



**3** Gebruik de cijfertoetsen om de tijd op te geven in uren, minuten en seconden. Druk vervolgens op de **OK** toets.



NB

- Bij sommige schijven is dit niet mogelijk. Met name wanneer een audio-cd (CD-DA) of een mp3 schijf is geplaatst, is het mogelijk dat dit informatiescherm niet verschijnt.
- De Time Search functie werkt niet voor alle schijven.
- Om het scherm te sluiten, drukt u nogmaals op de **ANYKEY** toets.

## Herhalen

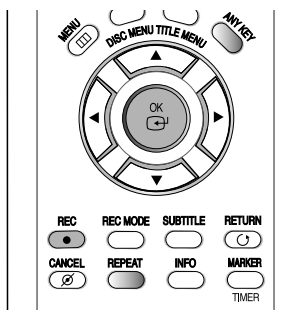

### Weergave herhalen



### Met de REPEAT toets

**1** Druk tijdens weergave op de **REPEAT** toets.



**2** Druk op de **REPEAT** toets of de **▲▼** toetsen om de **Titel** of het **Hoofdstuk** te selecteren dat u herhaaldelijk af wilt spelen. Druk op de **OK** toets.

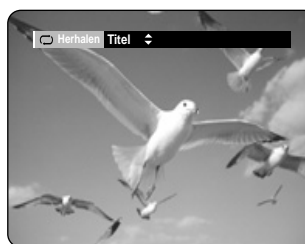

**Hoofdstuk:** Herhaalt het hoofdstuk dat wordt afgespeeld.

**Titel:** Herhaalt de titel die nu wordt afgespeeld.

- Teruggaan naar normale weergave -

**3** Druk op de knoppen **REPEAT** om **Uit** te selecteren en druk op de knop **▲▼** of **REPEAT** en vervolgens op **OK**. Druk op de knop **CANCEL** om verder te gaan met normaal afspelen.

## Met de ANYKEY toets

- 1 Druk tijdens weergave op de **ANYKEY** toets.



- 2 Druk op de **▲▼** toetsen om **Herhalen** te selecteren en druk op de **◀▶** toetsen om de **Titel** of het **Hoofdstuk** te selecteren dat u herhaaldelijk af wilt spelen. Zie pagina 58 voor A-B Repeat.



- 3 Druk op de **OK** toets. Het scherm verdwijnt wanneer u op de **ANYKEY** of **RETURN** toets drukt. Met de herhaalfunctie kunt u een titel of hoofdstuk herhalen.



NB

- Op DVD-RAM, DVD-RW (VR stand), niet afgesloten DVD-R en niet afgesloten DVD-RW (Video stand) kunnen geen hoofdstukken worden herhaald.

## Weergave herhalen



## Met de REPEAT toets



- 1 Druk tijdens weergave op de **REPEAT** toets.

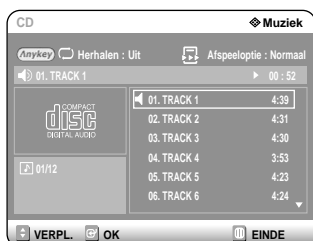

- 2 Druk enkele malen op de **REPEAT** toets om de te herhalen **Track** te selecteren of aan te geven dat u de hele **schijf** wilt herhalen.

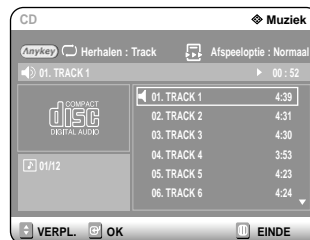

## Teruggaan naar de normale weergave

- 3 Druk enkele malen op de **REPEAT** toets om **Uit** te selecteren. Druk op de **CANCEL** toets om terug te gaan naar de normale weergave.

## Met de ANYKEY toets

- 1 Druk tijdens weergave op de **ANYKEY** toets. Herhalen wordt gemarkeerd.

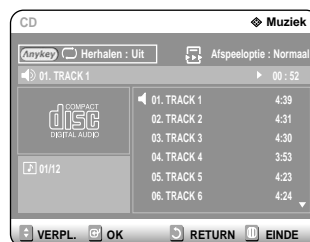

- 2 Druk op de **REPEAT** toets of **▲▼** toetsen om de te herhalen **Track** te kiezen of aan te geven dat u de hele schijf wilt herhalen. Druk op de **OK** toets. Bij mp3 schijven kunt u kiezen uit **Track**, **map** of **schijf**.

## - Teruggaan naar de normale weergave -

- 3 Druk enkele malen op de **REPEAT** toets om **Uit** te selecteren. Druk op de **CANCEL** toets om terug te gaan naar de normale weergave.

## Gedeelte herhalen (A-B herhaalde weergave)



ANYKEY

### Met de ANYKEY toets

- 1 Druk tijdens weergave op de **ANYKEY** toets.



- 2 Druk op de **▲▼** toetsen om **Herhalen** te selecteren en druk op de **▶** toets voor **A-B**.



- 3 Druk op de **OK** toets.

- 4 Druk op de **OK** toets op de plaats waar u wilt beginnen met herhalen (A) en doe dit nogmaals op de plaats waar u de herhaling wilt laten eindigen (B).  
De herhaling van het gedeelte A-B wordt gestart.

### - Teruggaan naar de normale weergave -

Selecteer **Uit** bij het item **Herhalen**.  
Druk op de **CANCEL** toets voor de normale weergave.



NB

- Als u punt (B) instelt wanneer er minder dan 5 seconden zijn verstreken, verschijnt het verbodsbordje (⊘).
- Muziek-CD's (CD-DA) en MP3-schijven ondersteunen de functie Repeat A-B niet.

## Taal van ondertitels selecteren

Ondertitels zijn niet altijd beschikbaar, afhankelijk van de schijf. Ondertitels kunnen alleen tijdens weergave worden gekozen.



(VR modus)



### Met de SUBTITLE toets

- 1 Druk tijdens weergave op de **SUBTITLE** toets.

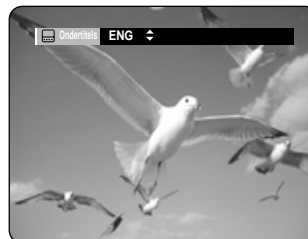

- 2 Druk op de **SUBTITLE** toets of **▲▼** toetsen om de gewenste ondertiteltaal te selecteren.  
Het scherm verdwijnt als u op de knop **CANCEL** of **RETURN** drukt.

ANYKEY

### Met de ANYKEY toets

- 1 Druk tijdens weergave op de **ANYKEY** toets.



- 2 Druk op de **▲▼** toetsen om **Ondertitels** te selecteren en druk op de **◀▶** toetsen voor de gewenste ondertiteltaal.



NB

- Het ondertitelmenu kan afwijken, afhankelijk van het type schijf.
- Als de ondertitels elkaar overlappen, moet u de bijschriftfunctie (*captions*) van uw tv uitzetten.
- Bij sommige schijven kunt u alleen de taal van het schijfmenu instellen.

## Taal van geluidsspoor selecteren

De taalkeuze is niet altijd beschikbaar, afhankelijk van de schijf. De taal kan alleen tijdens weergave worden gekozen.



(VR modus)



### Met de AUDIO toets

- 1 Druk tijdens weergave op de **AUDIO** toets.



- 2 Druk op de **AUDIO** toets of **▲▼** toetsen om de gewenste taal voor het geluidsspoor te selecteren.

ANYKEY

### Met de ANYKEY toets

- 1 Druk tijdens weergave op de **ANYKEY** toets.



- 2 Druk op de **▲▼** toetsen om **Geluid** te selecteren en druk op de **◀▶** toetsen om de gewenste taal voor het geluidsspoor aan te geven.



NB

- Audiotalen verschillen afhankelijk van het schijftype.
- Bij sommige schijven kunt u alleen de audiotaal van het schijfmenu instellen.

## Beeldhoek kiezen

Als een Video-DVD meer beeldhoeken bevat van een bepaalde scène, kunt u gebruik maken van de Angle functie. Deze is alleen beschikbaar tijdens weergave.

Als de schijf meerdere camerastandpunten bevat, wordt de indicatie HOEK (ANGLE) op het scherm weergegeven



- 1 Druk tijdens weergave op de **ANYKEY** toets.



- 2 Druk op de **▲▼** toetsen om **Beeldhoek** te selecteren en druk op de **◀▶** toetsen of cijfertoetsen om de gewenste hoek te selecteren.



NB

- Deze functie is schijfafhankelijk en werkt niet op alle DVD's.
- Deze functie werkt niet wanneer een DVD niet is opgenomen met een multi-camera beeldhoekstelsel.

## Inzoomen



- 1 Druk tijdens pauze of weergave op de **ANYKEY** toets.



- 2 Druk op de **▲▼** toetsen om **Zoom** te selecteren en druk vervolgens op de **OK** toets. (🔍) wordt getoond.



- 3 Ga met de **▲▼◀▶** toetsen naar het gebied dat u wilt vergroten.

- 4 Druk op de **OK** toets. Het beeld wordt nu met een factor twee vergroot.

Als u nogmaals op de **OK** toets drukt, wordt het beeld vergroot tot vier keer de normale grootte.

→ normaal → 2X → 4X → 2X →



NB

- Wanneer de opname in de EP-modus wordt uitgevoerd, wordt de zoomfunctie alleen ondersteund als de opname in de V-modus is uitgevoerd.

## Favorieten

Met deze functie kunt u secties van een DVD-VIDEO of DVD-R/-RW(V-modus) markeren, zodat u ze later snel terug kunt vinden.



(V-modus)

- 1 Druk tijdens weergave op de **MARKER** toets.

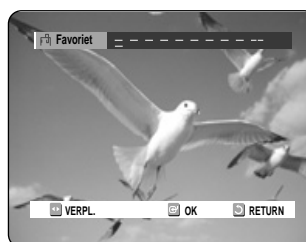

- 2 Druk op de **OK** toets wanneer de gewenste scène in beeld komt.

Nummer 1 wordt aangegeven en de scène wordt onthouden.

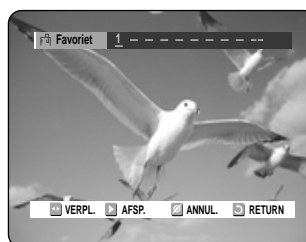

- 3 Druk op de **◀▶** toets om naar de volgende positie te gaan.

- 4 Druk op de **OK** toets wanneer de gewenste scène verschijnt.

Nummer 2 wordt aangegeven en de scène wordt onthouden.

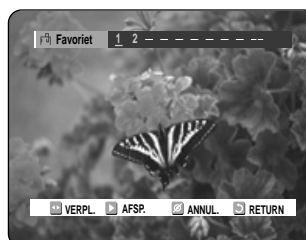

- Herhaal de bovenstaande procedure als u meer favorieten wilt vastleggen.
- U kunt maximaal 10 scènes als favoriet laten onthouden.



NB

- Wanneer de lade wordt geopend en gesloten, worden de favorieten gewist.

## Favoriet afspelen

- 1 Druk tijdens weergave op de **MARKER** toets.
- 2 Druk op de ◀▶ toetsen om een favoriete scène te selecteren.

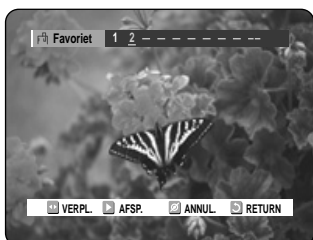

- 3 Druk op de **OK** of (M) toets om af te spelen vanaf de gekozen scène.

## Favoriet verwijderen

- 1 Druk tijdens weergave op de **MARKER** toets.
- 2 Druk op de ◀▶ toetsen om een favoriet te selecteren.

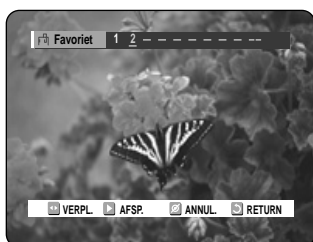

- 3 Druk op de **CANCEL** toets om de geselecteerde favoriet te verwijderen.

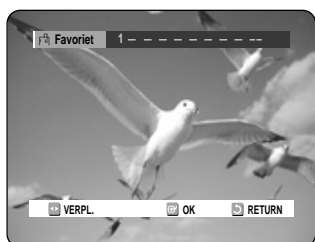

## Markeringen



(VR-modus)

- 1 Druk tijdens weergave op de **MARKER** toets.

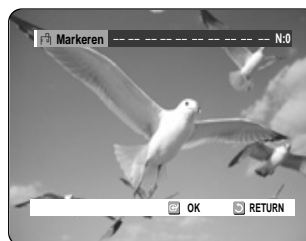

- 2 Druk op de **OK** toets wanneer de gewenste scène in beeld komt. Nummer 01 wordt aangegeven en de scène wordt onthouden.

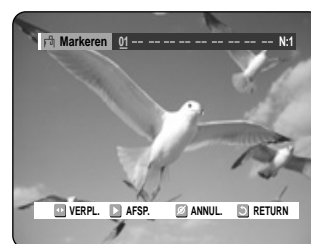

- 3 Druk op de ◀▶ toets om naar de volgende positie te gaan.

- 4 Druk op de **OK** toets wanneer de gewenste scène in beeld komt. Nummer 02 wordt aangegeven en de scène wordt onthouden.

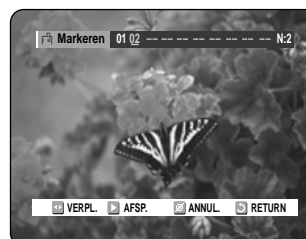

- DVD-RAM en DVD-RW (VR stand) schijven beschikken over de functie Markeren in plaats van Favorieten. Met de functie Markeren kunt u tot 99 scènes markeren. Aangezien dit al snel een aantal schermen in beslag neemt, is een nummersysteem nodig. Als een schijf in gebruik is gecodeerd met Schijfbeveiliging, kunnen er geen markeringen worden ingesteld of worden verwijderd. Het is alleen mogelijk om af te spelen.



## Gemarkeerde scène afspelen

- 1 Druk tijdens weergave op de **MARKER** toets.
- 2 Ga met de ◀▶ toetsen naar een gemarkeerde scène.

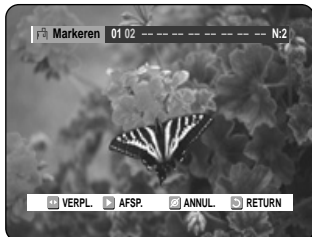

- 3 Druk op de **OK** of ⏪ toets om af te spelen vanaf de geselecteerde scène.

- Wanneer u op de knop ⏪ drukt, gaat de speler terug naar het begin van de markering. Door binnen 3 seconden nogmaals op de knop te drukken keert u terug naar het begin van de vorige markering.
- Wanneer u op de knop ⏩ drukt, gaat de speler naar de volgende markering.

## Markering verwijderen

- 1 Druk tijdens weergave op de **MARKER** toets.
- 2 Druk op de ◀▶ toetsen om een gemarkeerde scène te selecteren. Druk op de **CANCEL** toets om de geselecteerde markering te verwijderen.

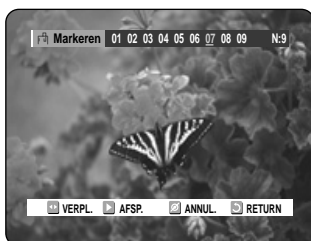

- Wanneer een markering wordt verwijderd terwijl een DVD-RAM/RW (in VR stand) wordt afgespeeld, veranderen de nummers van de markeringen. Als u bijvoorbeeld de 7e markering wist nadat er 10 markeringen zijn geregistreerd, worden de markeringen na de achtste automatisch één vooruit geschoven en wordt de 8e markering de 7e.

## Audio-CD of MP3-CD afspelen

### Audio-CD (CD-DA)/MP3 afspelen

Voor ieder type schijf zijn diverse menufuncties beschikbaar.



### Audio-cd afspelen (CD-DA)

- 1 Doe een Audio-CD (CD-DA) in de lade. Het audio-cd menu verschijnt en de tracks (nummers) worden automatisch afgespeeld.

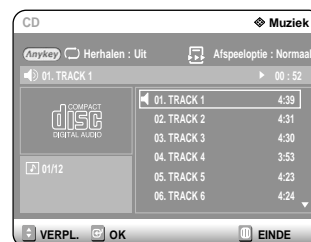

- 2-1 Druk op de ▲▼ toetsen om de track te selecteren die u wilt horen en druk vervolgens op de **OK** toets of ▶ toets.

- 2-2 Selecteer met de cijfertoetsen de gewenste track, waarna deze automatisch wordt afgespeeld.

### Audio-CD (CD-DA) - indeling scherm

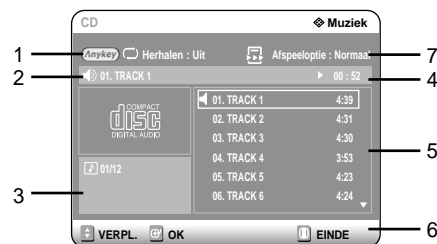

1. **Herhalen:** Herhalen Uit/Track herhalen /Schijf herhalen.
2. **Huidige track:** Toont het volgnummer van de track die nu wordt afgespeeld.
3. Toont de huidige index en het totaal aantal tracks.
4. Geeft de schijfstatus aan; de weergegeven tijd is het gedeelte van de schijf dat al is afgespeeld.
5. Toont de lijst met tracks en de speelduur per track.
6. Beschikbare toetsen.
7. **Volgorde:** Normaal, Willekeurig, Intro of Playlist

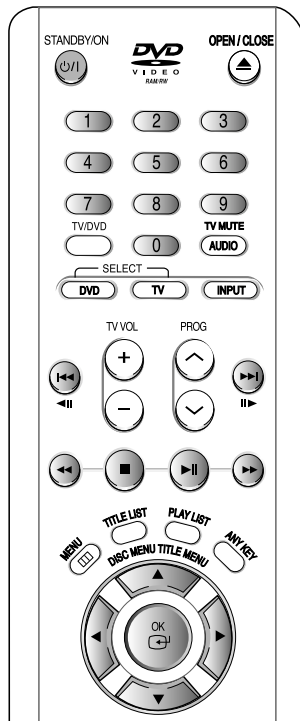

1. ▲▼, 0-9: Track (nummer) selecteren.
2. ► : Geselecteerde track afspelen.
3. **OK toets**: Geselecteerde track afspelen.
4. (⏸) **toets**: Volgende track afspelen.
5. (⏮) **toets**: Teruggaan naar het begin van de huidige track indien ingedrukt tijdens weergave. Nogmaals indrukken en de DVD-recorder gaat terug naar het begin van de vorige track.  
Als de toets binnen drie seconden nadat de weergave is gestart wordt ingedrukt, wordt de vorige track direct gestart.  
Als u meer dan drie seconden wacht voor u de toets indrukt, wordt de huidige track opnieuw gestart.
6. (⏭) **toets**: versnelde weergave (X2, X4, X8)
7. (⏹) **toets**: Track stoppen.
8. (⏸) **toets**: Track weergeven of pauzeren.
9. **De knop ANYKEY**: Hiermee selecteert u het bovenste menu op het scherm Herhalen of Afspeeloptie.



- 1 Doe een mp3 schijf in de lade.  
Het mp3 menu verschijnt en de tracks worden automatisch afgespeeld.

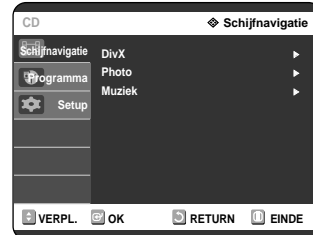

- 2 Druk op de knoppen ▲▼ om **Schijfnavigatie** te selecteren en druk op **OK** of op de knop ►.

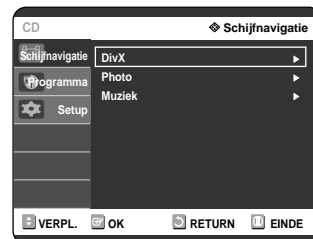

- 3 Druk op de knoppen ▲▼ om **Muziek** te selecteren en druk op **OK** of op de knop ►.

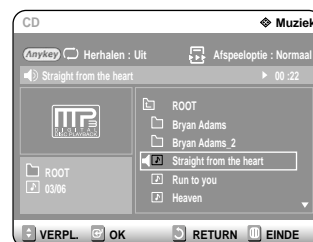

Het mp3 menu verschijnt en de tracks worden automatisch afgespeeld.

- 4-1 Druk op de ▲▼ toetsen om de track te selecteren die u wilt horen en druk vervolgens op de **OK** toets of ► toets.

- 4-2 Selecteer met de cijfertoetsen de gewenste track, waarna deze automatisch wordt afgespeeld.

## MP3 CD - indeling scherm

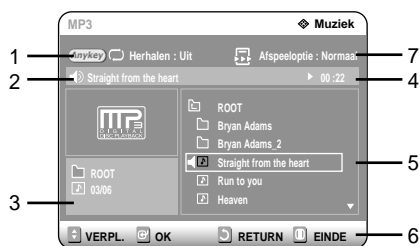

1. **Herhalen:** Herhalen Uit/Track herhalen/Schijf herhalen)
2. **Huidige track:** Toont het volgnummer van de track die nu wordt afgespeeld.
3. Toont de huidige map en index.
4. Geeft de schijfstatus aan; de weergegeven tijd is het gedeelte van de schijf dat al is afgespeeld.
5. Toont de informatie van de map en de tracks in de map.
6. Beschikbare toetsen.
7. **Volgorde:** Normaal, Willekeurig, Intro of Playlist.

## Knoppen op de afstandsbediening voor het afspelen van MP3's

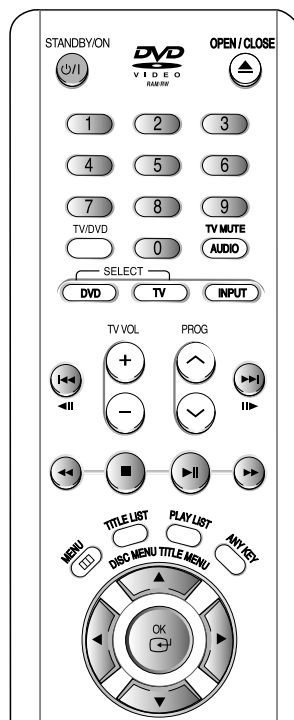

1. **▲▼, 0-9:** Track (nummer) selecteren.
2. **▶:** Geselecteerde track afspelen.
3. **OK toets:** Geselecteerde track afspelen of bestanden in geselecteerde map tonen.
4. **RETURN toets:** Naar de map waar de huidige track te vinden is.
5. **(⏸) toets:** Volgende track afspelen.
6. **(⏮) toets:** Teruggaan naar het begin van de huidige track indien ingedrukt tijdens weergave. Nogmaals indrukken en de DVD-recorder gaat terug naar het begin van de vorige track.  
Als deze toets binnen drie seconden nadat de weergave is gestart wordt ingedrukt, wordt de vorige track gestart. Als u meer dan drie seconden wacht voor u de toets indrukt, wordt de huidige track opnieuw gestart.
7. **(⏹) toets:** Track stoppen.
8. **(⏪) toets:** Track weergeven of pauzeren.
9. **De knop ANYKEY:** Hiermee selecteert u het bovenste menu op het scherm Herhalen of Afspeeloptie.



NB

- Bestanden van één type: Een lijst van bestanden en mappen verschijnt in een bepaalde volgorde.
- Bestanden van verschillende types: Het bovenste menuscherm (DISC NAVIGATION (DISKNAVIGATIE)) verschijnt.

## Afspeeloptie

De functie Afspeeloptie kan worden gebruikt bij audio-CD's en MP3-CD's tijdens weergave of in de Stop stand.



- 1 Druk tijdens weergave op de knop **ANYKEY**. De herhaalfunctie wordt gemarkeerd.

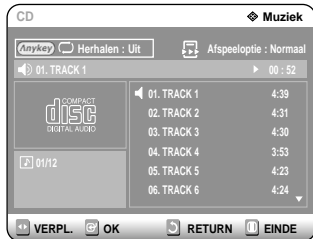

- In de Stop stand is de Afspeeloptie gemarkeerd.

- 2 Druk op de knoppen ◀▶ om **Afspeeloptie** te selecteren en druk op de knoppen ▲▼ om de gewenste afspeeloptie te selecteren (Normaal, Willekeurig, Intro of Playlist).

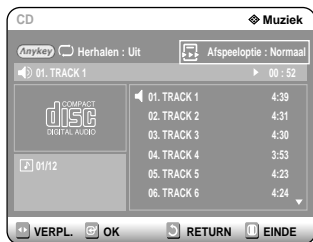

- 3 Druk op de knoppen ▲▼ om het gewenste item te selecteren (**Normaal**, **Willekeurig**, **Intro** of **Playlist**).

- **Normaal**: De tracks op de schijf worden afgespeeld in de volgorde waarin ze zijn opgenomen.
- **Willekeurig**: De tracks op de schijf worden in willekeurige volgorde afgespeeld. Nadat een lijst is gegenereerd en geheel afgespeeld, wordt een nieuwe lijst in willekeurige volgorde aangemaakt en afgespeeld. De weergave in willekeurige volgorde blijft doorgaan tot een andere afspeeloptie wordt gekozen.
- **Intro**: De eerste 10 seconden van iedere track worden afgespeeld. Als u een nummer verder wilt beluisteren, drukt u op de OK toets of (▶) toets. De afspeeloptie wordt nu gewijzigd in Normaal. Wanneer Intro voltooid is, wordt de optie Normaal (Normal) hervat.
- **Playlist**: Met de Playlist afspeeloptie kunt u de volgorde aangeven waarin u de tracks wilt laten afspelen.

## Tracks programmeren (playlist)

U kunt tot 30 tracks opnemen in een playlist.

- 1 Druk tijdens weergave op de knop **ANYKEY**. De herhaalfunctie wordt gemarkeerd.

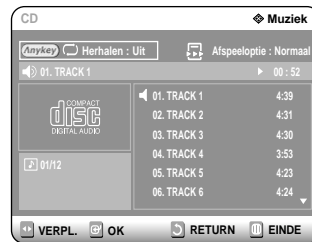

- 2 Selecteer Afspeeloptie met de ◀▶ toetsen.



- 3 Druk op de **OK** toets. Het scherm Afspeeloptie verschijnt. Druk op de knoppen ▲▼ om **Playlist** te selecteren.

- 4 Druk op de **OK** toets. Het scherm Playlist verschijnt. Selecteer met de ▲▼ toetsen de **tracks** in de volgorde waarin u ze wilt afspelen. Druk op de **OK** toets. Druk op de **PLAY** toets om de playlist af te spelen.

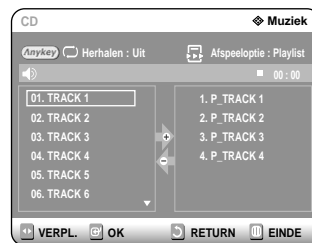

- 5 Als u een verkeerde track in de playlist hebt gezet, druk dan op de knop ▶ en dan op de knoppen ▲▼ om de verkeerde track te selecteren. Druk vervolgens op de **CANCEL**-knop. De verkeerde track wordt verwijderd.



- 6 Druk op de knop **PLAY** om de playlist af te spelen.

# Een foto weergeven



1 Plaats een JPEG-schijf in de schijflade.

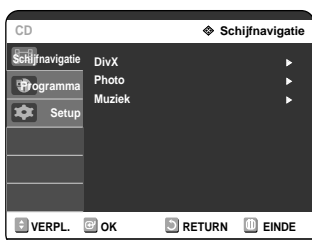

2 Druk op de knoppen ▲▼ om **Schijfnavigatie** te selecteren en druk op **OK** of op de knop ►.

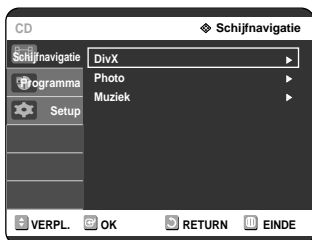

3 Druk op de knoppen ▲▼ om de **Foto** te selecteren en druk op **OK** of op de knop ►.

4 Druk op de ▲▼◀▶ toetsen om een afbeelding te selecteren.

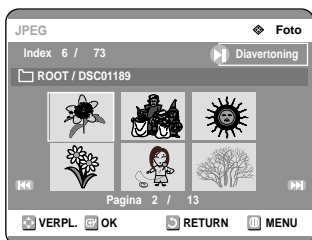

- Voor de volgende 6 afbeeldingen drukt u op de ◀ toets.
- Voor de vorige 6 afbeeldingen drukt u op de ▶ toets.

5-1 Als u op de **PLAY**(▶) toets drukt, verschijnt het scherm **Diavertoning**. Druk op de knoppen ◀▶ om de snelheid van de diavertoning in te stellen en druk op **OK**.

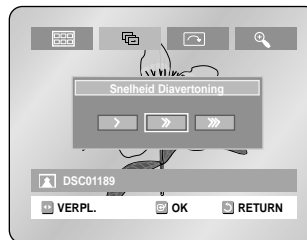

5-2 Selecteer met de ◀▶ toetsen een afbeeldingbestand in het Album scherm en druk vervolgens op de **OK** toets.

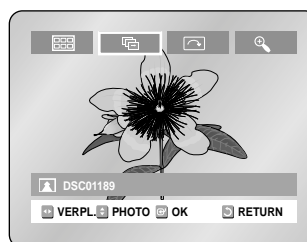

- ☰ : Terugkeren naar het Album scherm.
- 📄 : De recorder gaat naar de diavertoning. Voordat deze kan beginnen, moet de wachttijd per afbeelding worden ingesteld (Snelheid diavertoning).
- 🔍 : Iedere keer dat op de OK toets wordt gedrukt, draait de afbeelding een kwart slag naar rechts.
- 🔍 : Iedere keer dat op de OK toets wordt gedrukt, wordt de afbeelding vergroot (maximaal 4X). (Normaal - Zoom 4X - Zoom 2X - Zoom 4X - Normaal)
- Druk op de ANYKEY toets om menu's te tonen of verwijderen.

# Een MPEG4 afspelen

MPEG4-bestanden bevatten audio- en videogegevens. MPEG4-bestanden met de volgende extensies kunnen worden afgespeeld.  
- .AVI, .MPEG, .DIVX

## 1 Plaats een MPEG4-schijf in de schijflade.

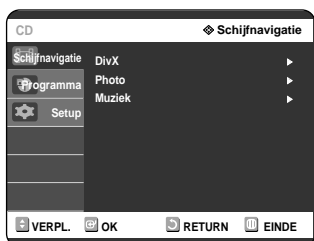

## 2 Druk op de knoppen ▲▼ om Schijfnavigatie te selecteren en druk op OK of op de knop ►.

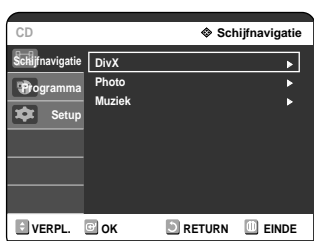

## 3 Druk op de knoppen ▲▼ om DivX te selecteren en druk op OK of op de knop ►.

## 4 Druk op de knoppen ▲▼ om het avi-bestand (DivX/XviD) te selecteren en druk vervolgens op OK, ► of ►II.

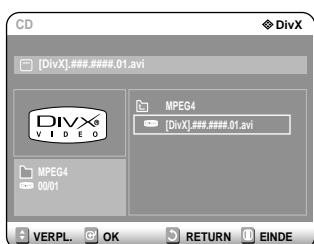

## 5 Wanneer u een MPEG4-bestand afspeelt, kunt u de volgende functies gebruiken. Druk tijdens het afspelen eenmaal op de knop STOP om de bestandenlijst weer te geven. Druk er nogmaals op om het menu op het scherm af te sluiten.

### MPEG4 Functiebeschrijving

Functie	Beschrijving
Over slaan ( ◀◀ of ▶▶ )	Druk tijdens het afspelen op ◀◀ of ▶▶ om 5 minuten vooruit of terug te springen.
Zoeken ( ◀◀ of ▶▶ )	Druk tijdens het afspelen op SEARCH ( ◀◀ of ▶▶ ) en druk nogmaals voor een hogere zoeksnelheid. 2X, 4X, 8X
Vertraagd afspelen	Druk in de modus Pause of Step op de knop SEARCH ◯ op de afstandsbediening. (1/8X, 1/4X, 1/2X)
Stap voor stap afspelen	Druk in de stilstaande modus op de knop ◯ op de afstandsbediening.



NB

- Deze speler kan de volgende videocompressieformaten afspelen:
  - MPEG4-codec-formaat: DivX 3.11 DivX 4.x DivX 5.x DivX-Pro, XviD
  - Audioformaat: .MP3, .MPEG, .WMA, .LPCM, .AAC, .Ogg
- Ondersteunde bestandsformaten ondertiteling: .smi, .srt, .psb, .txt, .ass (het ondertitelbestand dient exact dezelfde naam te hebben als het overeenkomende MPEG4-bestand).
- Sommige MPEG4-bestanden die op een pc werden aangemaakt, worden mogelijk niet afgespeeld. Daarom worden de Codeotypes, versies en hogere resoluties dan de vermelde, niet worden ondersteund.

## Titels uit de Titellijst afspelen



Volg deze instructies op om een scène uit de Titellijst af te spelen.

### Met de TITLE LIST toets

- 1 Druk op de **TITLE LIST** toets. Het Titellijst scherm wordt getoond.

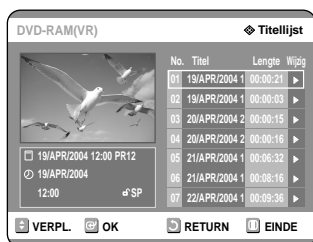

- 2 Druk op de **▲▼** toetsen om een titel uit de Titellijst te kiezen die u wilt afspelen en druk vervolgens op de **PLAY (⊕)** toets. De geselecteerde titel wordt weergegeven.

- 3 Om de weergave van de titel te stoppen, drukt u op de **STOP** toets. Om terug te keren naar het Titellijst scherm, drukt u op de **TITLE LIST** toets.

### Met de MENU toets

- 1 Druk op de **MENU** toets.

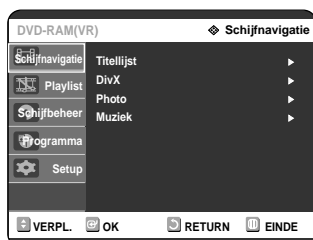

- 2 Selecteer **Schijfnavigatie** met de **▲▼** toetsen en druk vervolgens twee keer op de **OK** of **▶** toets. Het Titellijst scherm wordt getoond.

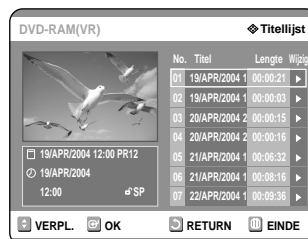

- 3 Selecteer **Titel** met de **▲▼** toetsen en druk vervolgens op de **OK** of **▶** toets. Aan de rechterkant wordt het Wijzig-menu getoond.

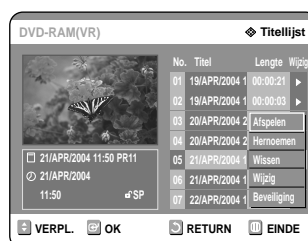

**Afspelen, Hernoemen, Wissen, Bewerken, Beveiliging**, zie pagina 71-74.

- 4 Selecteer met de **▲▼** toetsen **Afspelen** om de titel af te spelen en druk vervolgens op de **OK** toets. De geselecteerde titel wordt afgespeeld.

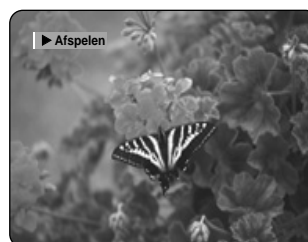

Zo bekijkt u de huidige schijfstatus en de voortgang van de weergave: Druk op de **INFO** toets waarna de informatie over de schijf verschijnt.



Druk nogmaals op de **INFO** toets. Nu kunt u de informatie bekijken van de titel die momenteel wordt afgespeeld.

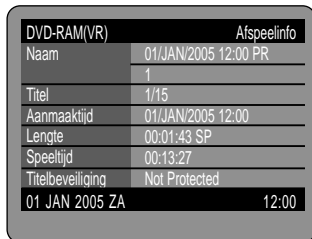

- 5** Als u het afspelen van de titel wilt beëindigen, drukt u op de **STOP** toets. Om terug te gaan naar het Titellijst scherm drukt u op de **TITLE LIST** toets.



NB

- U kunt ook een opgenomen programma afspelen door op de **ANYKEY** toets te drukken.



- Selecteer Titel met de **▲▼** toetsen.
- Kies met de **◀▶** toetsen voor afspelen van de Titellijst en druk vervolgens op de **OK** toets.

## Titellijst - indeling scherm

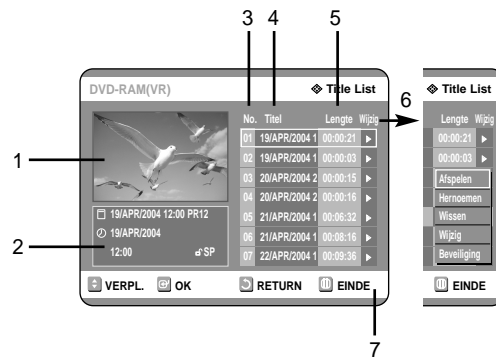

- Weergavescherm voor opgenomen titels.
- Informatievenster voor de geselecteerde titel: naam, opnamedatum, opnametijd, status beveiliging, opnamekwaliteit
- Nummer opgenomen titel.
- Naam opgenomen titel.
- Speelduur
- Bewerkingsopties Titellijst  
 Afspelen: Speelt de geselecteerde titel af  
 Hernoemen: Geeft een geselecteerde titel een andere naam  
 Wissen: Verwijdert de geselecteerde titel uit de lijst  
 Bewerken: Een sectie bewerken.  
 Beveiliging: Vergrendelt/ontgrendelt de geselecteerde titel
- Beschikbare toetsen.



NB

- Kan afhankelijk zijn van het type schijf.
- DVD-R/DVD-RW(Video) kent slechts beperkte bewerkingfunctionaliteit.





# Bewerken

In dit hoofdstuk maakt u kennis met de basisfuncties voor het bewerken van DVD's, zowel voor afzonderlijke opnamen als de gehele schijf.

Bewerken, basisfuncties (Titellijst).....	71
Bewerken, geavanceerd (Playlist).....	75
Schijfbeheer .....	83

- **Titellijst**

Een Titel is een opgenomen video/audio *stream*. De Titellijst bevat een lijst van alle titels op de schijf, waaruit u een keuze kunt maken.

De Titellijst bevat de werkelijke opnamen. Dit betekent dat een eenmaal verwijderde titel niet meer kan worden afgespeeld.

- **Playlist**

Een playlist bevat een door de gebruiker opgegeven selectie uit de titellijst. Wanneer een playlist wordt afgespeeld, wordt alleen de door de gebruiker geselecteerde scène weergegeven, waarna de recorder stopt. Aangezien een playlist alleen informatie bevat die verwijst naar bepaalde scènes, kan een playlist item worden verwijderd zonder dat de originele stream wordt gewist.

***Het opnemen of bewerken wordt mogelijk niet voltooid als er een fout optreedt, zoals een plotselinge stroomstoring.***

***Houd er rekening mee dat het onmogelijk kan blijken om beschadigd materiaal terug te halen.***

# Bewerken, basisfuncties (Titellijst)

## Naam van een titel wijzigen

Volg de onderstaande aanwijzingen op om de naam van een opgenomen programma te wijzigen.



### Met de TITLE LIST toets

- 1 Druk op de **TITLE LIST** toets. Het scherm Titellijst wordt getoond

#### Met de MENU toets

- Druk op de **MENU** toets.
- Druk op de **▲▼** toetsen om **Schijfnavigatie** te selecteren en druk vervolgens twee keer op de **OK** of **▶** toets.

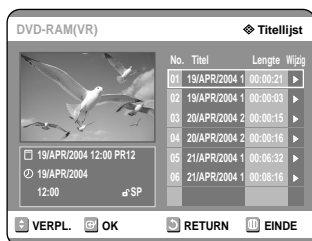

- 2 Selecteer met de **▲▼** toetsen een titel uit de **Titellijst** die u een andere naam wilt geven. Druk vervolgens op de **OK** of **▶** toets.

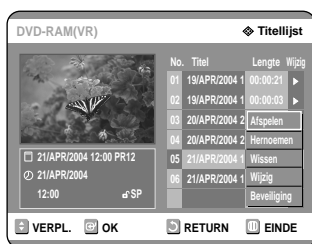

- 3 Ga met de **▲▼** toetsen naar **Hernoemen** en druk vervolgens op de **OK** toets. Het scherm Hernoemen wordt getoond.

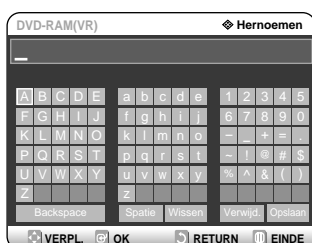

- 4 Selecteer de gewenste tekens met de **▲▼** **◀▶** toetsen en druk op de **OK** toets.

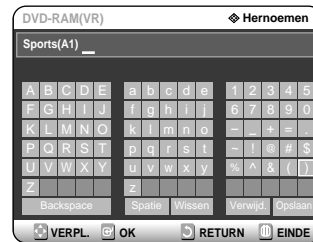

- **Back Space:** Verwijdert en verplaatst de cursor één positie naar achteren. (gelijk aan de CANCEL toets).
- **Spatie:** De cursor gaat een plaats verder (naar rechts).
- **Wissen:** Verwijdert het teken onder de cursor.
- **Verwijderen:** Verwijdert alle ingetoetste tekens.
- **Opslaan:** Legt de ingetoetste naam vast.

- 5 Druk op de **▲▼** **◀▶** toetsen om naar **Opslaan** te gaan en druk vervolgens op de **OK** toets.

De gewijzigde naam van de titel wordt getoond in de Titellijst.

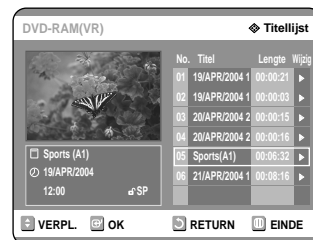

## Titel beveiliging (vergrendelen)

Volg de onderstaande aanwijzingen op om een titel tegen onbedoeld wissen te beschermen.



### Met de TITLE LIST toets

- 1 Druk op de **TITLE LIST** toets. Het scherm Titellijst wordt getoond

#### Met de MENU toets

- Druk op de **MENU** toets.
- Druk op de **▲▼** toetsen om naar **Schijfnavigatie** te gaan en druk vervolgens twee keer op de **OK** of **▶** toets.

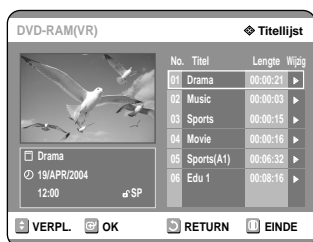

- 2 Selecteer met de **▲▼** toetsen een titel uit de **Titellijst** die u wilt beveiliging. Druk vervolgens op de **OK** of **▶** toets.

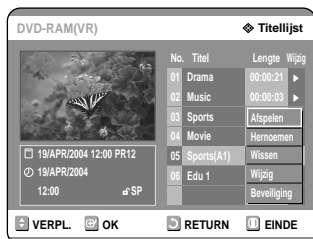

- 3 Druk op de knoppen **▲▼** om **Beveiliging** te selecteren en druk op **OK** of op de knop **▶**.

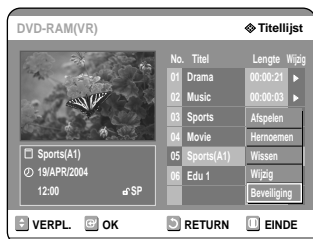

- 4 Druk op de **◀▶** toetsen om **Aan** te selecteren en druk vervolgens op de **OK** toets. Het slot (symbool bij de titel in het informatievenster) is nu gesloten. (◀→▶)

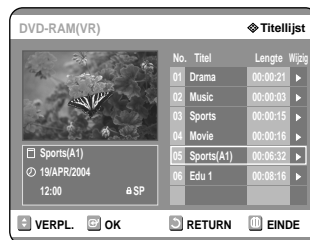

## Titel verwijderen

Volg de onderstaande aanwijzingen op om een titel uit de Titellijst te verwijderen.



### Met de TITLE LIST toets

- 1 Druk op de **TITLE LIST** toets. Het scherm Titellijst wordt getoond

#### Met de MENU toets

- Druk op de **MENU** toets.
- Ga met de **▲▼** toetsen naar **Schijfnavigatie** en druk twee keer op de **OK** of **▶** toets.

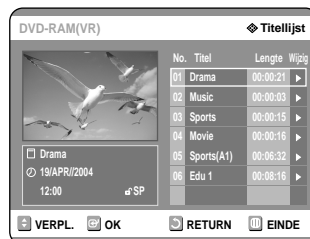

- 2 Ga met de **▲▼** toetsen naar een titel die u uit de Titellijst wilt verwijderen en druk vervolgens op de **OK** of **▶** toets.



- 3** Druk op de **▲▼** toetsen om **Wissen** te selecteren en druk vervolgens op de **OK** toets.

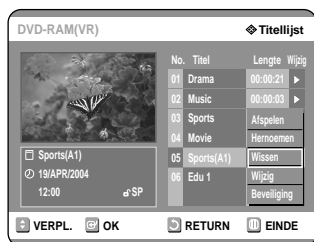

De recorder vraagt u de verwijdering te bevestigen. DVD-RAM (VR), DVD-RW (VR modus): Aangezien er een playlist is, verschijnt de vraag: "Wilt u dit echt verwijderen?"



DVD-RW (Video modus), DVD-R: Er is geen playlist, dus luidt nu de vraag: "Wilt u dit echt verwijderen?"

- Het bericht hangt af van het schijftype.

- 4** Druk op de **◀▶** toetsen om **Ja** te selecteren en druk vervolgens op de **OK** toets.



NB

- Beschermde titels kunnen niet verwijderd worden. Om een beschermde titel te kunnen verwijderen, moet u eerst "Uit" selecteren in het menu Titelbeveiliging. (zie pagina 72).
- Als de schijfbeveiliging is ingesteld op Beveiligd, kunt u geen titels verwijderen. (zie pagina 84)
- Titels die uit de Titellijst verwijderd zijn, kunnen niet meer worden teruggehaald.
- Wanneer een DVD-R/RW eenmaal is afgesloten, kunnen er geen titels meer worden verwijderd.
- Bij DVD-r wordt alleen de titel uit het menu verwijderd, terwijl de opname zelf op de schijf aanwezig blijft.

## Deel van een titel verwijderen

Volg de onderstaande aanwijzingen op om een gedeelte van een opname uit de Titellijst te verwijderen.



### Met de TITLE LIST toets

- 1** Druk op de **TITLE LIST** toets. Het scherm Titellijst wordt getoond

#### Met de MENU toets

- Druk op de **MENU** toets.
- Ga met de **▲▼** toetsen naar **Schijfnavigatie** en druk twee keer op de **OK** of **▶** toets.

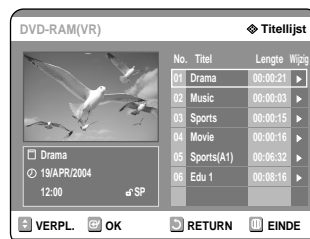

- 2** Druk op de **▲▼** toetsen om een titel uit de Titellijst te selecteren die u wilt bewerken. Druk vervolgens op de **OK** of **▶** toets.



- 3** Druk op de **▲▼** toetsen om **Wijzig** te selecteren en druk vervolgens op de **OK** toets. Het scherm Titellijst bewerken wordt getoond.

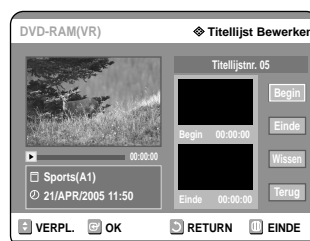

- 4** Druk aan het begin van het te verwijderen gedeelte op de **OK** toets.  
Het eerste beeld en de starttijd van het te verwijderen gedeelte worden getoond in het betreffende venster.



#### Indeling van het Titellijst scherm



1. Weergavebalk
2. Speelduur
3. Venster met startbeeld en starttijd van te verwijderen deel
4. Venster met stopbeeld en stoptijd van te verwijderen deel
  - Selecteer met de weergavetoetsen het begin- en eindpunt van het gedeelte dat u wilt verwijderen.
  - Weergavetoetsen: (◀, ▶, ⏪, ⏩).

- 5** Druk aan het einde van het te verwijderen gedeelte op de **OK** toets.  
Het laatste beeld en de stoptijd van het te verwijderen gedeelte worden getoond in het betreffende venster.



- 6** Druk op **OK** bij **Wissen**.



- 7** Druk op de knoppen ◀▶ om **Ja** te selecteren en druk vervolgens op **OK**.  
Het geselecteerde gedeelte wordt verwijderd.  
U keert terug naar het scherm Titellijst door op de knoppen ▲▼ te drukken om Return te selecteren.



- Een te verwijderen gedeelte moet minstens 5 seconden duren.
- Als de lengte van het te verwijderen gedeelte minder dan 5 seconden is, ziet u de melding: "De lengte is te kort."
- Als het eindpunt voor het beginpunt ligt, ziet u de melding: "Eindpunt kan niet voor beginpunt liggen."
- De sectie kan niet worden verwijderd als deze een stilstaand beeld bevat.
- Druk op de knop MENU nadat de bewerking is voltooid. Het scherm Playlist Bewerken verdwijnt.

# Bewerken, geavanceerd (Playlist)

## Playlist maken

Volg de onderstaande aanwijzingen op om een nieuwe playlist te maken op basis van een opgenomen titel.



**1** Druk in de stopstand op de knop **MENU**.

**2** Ga met de **▲▼** toetsen naar **Playlist** en druk vervolgens op de **OK** of **▶** toets.



**3** Ga met de **▲▼** toetsen naar **Nieuwe playlist** en druk op de **OK** of **▶** toets. Het scherm Scène maken wordt getoond.

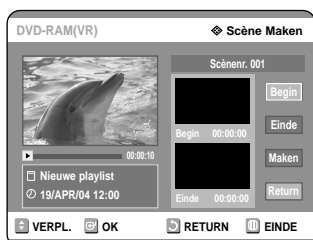

**4** Druk bij het gewenste beginpunt op de **OK** toets.



- Het eerste beeld en de starttijd van het geselecteerde gedeelte verschijnen in het bovenste venster.
- Het gele selectiekader gaat naar de keuze Einde.
- Selecteer met de weergavetoetsen (◀, ▶, ⏪, ⏩) het beginpunt van het gedeelte waarvan u een nieuwe scène wilt maken.

**5** Druk bij het gewenste eindpunt op de **OK** toets.



- Het laatste beeld en de stoptijd van het geselecteerde gedeelte verschijnen in het onderste venster.
- Het gele selectiekader gaat naar de keuze Maken.

- Om de nieuwe playlist te maken -

**6** Druk op **OK** om **Maken** te selecteren. De scène wordt in de nieuwe Playlist gezet. Een nieuw scherm Scène maken wordt getoond.



NB

- U kunt alle scènes zien en controleren in het scherm Playlist bewerken.
- Herhaal stap 1 /tm 6 als u een nieuwe playlist wilt maken.
- Herhaal stap 3 /tm 6 als u scènes van de playlist wilt maken.

- Om terug te gaan naar het menu Playlist bewerken -

**7** Druk op de **▲▼** toetsen om **Return** te selecteren en druk vervolgens op de **OK** toets. Het venster Playlist bewerken wordt getoond.

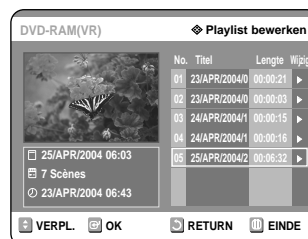

**8** Druk na afloop op de **MENU** of **PLAY LIST** toets.

Het scherm Playlist bewerken verdwijnt.



NB

- U kunt maximaal 99 scènes in een playlist zetten.
- Afhankelijk van het type schijf kan het werkelijke scherm er anders uit zien.

## Scènes uit de Playlist afspelen

Volg de onderstaande aanwijzingen op om de scènes uit de afspeellijst af te spelen.



(VR modus)

### 1 Druk in de stopstand op de knop **PLAY LIST**.

Het scherm Playlist bewerken wordt getoond.



#### Met de **MENU** toets

- Druk in de stopstand op de knop **MENU**.
- Ga met de **▲▼** toetsen naar **Playlist** en druk op de **OK** of **▶** toets.
- Ga met de **▲▼** toetsen naar **Playlist bewerken** en druk op de **OK** of **▶** toets.



### 2 Druk op de **▲▼** toetsen om de titel die u wilt bewerken uit de Playlist te selecteren en druk vervolgens op de **OK** of **▶** toets. Het menu Playlist bewerken wordt getoond: Afspelen, Hernoemen, Wijzig scène, Kopiëren, Wissen.

### 3 Druk op de **▲▼** toetsen om **Afspelen** te selecteren. Druk vervolgens op de **OK** toets.

De scènes uit de afspeellijst worden afgespeeld.

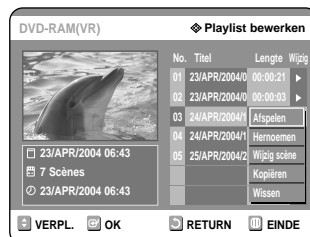

- Om de huidige schijfstatus en voortgang van de weergave te zien: Druk op de **INFO** toets. De informatie van de schijf wordt getoond.

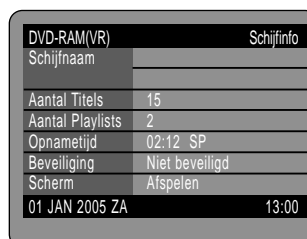

- Druk nogmaals op de **INFO** toets. U ziet nu de informatie van de afspeellijst die momenteel wordt afgespeeld.



- Na afloop van de weergave wordt het scherm **Playlist bewerken** opnieuw getoond.

### 4 Druk op de **STOP** toets om de weergave te beëindigen.

Het scherm **Playlist bewerken** wordt opnieuw getoond.

## Naam van Playlist scène wijzigen

Volg de onderstaande aanwijzingen op om de naam van een scène uit de playlist te wijzigen.



### 1 Druk in de stopstand op de knop **PLAY LIST**.

Het scherm Playlist bewerken wordt getoond.



#### Met de **MENU** toets

- Druk in de stopstand op de knop **MENU**.
- Ga met de **▲▼** toetsen naar **Playlist** en druk vervolgens op de **OK** of **▲▼** toets.
- Ga met de **▲▼** toetsen naar **Playlist bewerken** en druk vervolgens op de **OK** of **▲▼** toets.

### 2 Ga in de Playlist met de **▲▼** toetsen naar de titel die u wilt wijzigen en druk vervolgens op de **OK** of **▶** toets.

Het menu Playlist bewerken wordt getoond: Afspelen, Hernoemen, Wijzig scène, Kopiëren, Wissen.

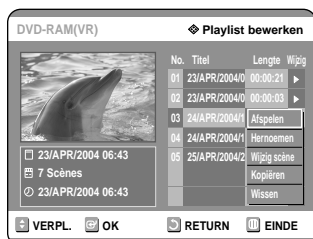

### 3 Druk op de **▲▼** toetsen om **Hernoemen** te selecteren en druk vervolgens op de **OK** toets.

Het scherm Hernoemen wordt getoond.

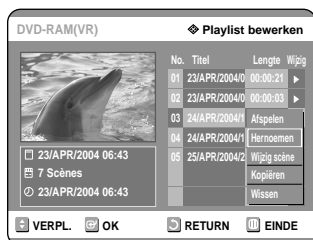

### 4 Geef de gewenste tekens in met de **▲▼◀▶** toetsen.

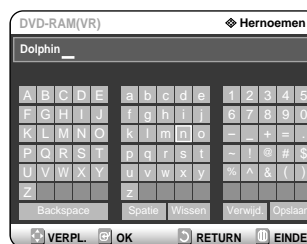

- Deze functie werkt op dezelfde manier als de Hernoemen functie van de Titellijst (zie pagina 71).
- Er kunnen maximale 31 tekens worden ingetoetst. Alle 31 tekens kunnen worden bekeken door op de **INFO** toets te drukken.

### 5 Druk op de **▲▼◀▶** toetsen om **Opslaan** te selecteren. Druk vervolgens op de **OK** toets.

De gewijzigde naam verschijnt in de kolom Titel.

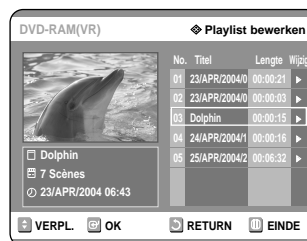



## Playlist scène opzoeken

Volg de onderstaande aanwijzingen op om een scène op te zoeken in de afspeellijst.



### 1 Druk in de stopstand op de knop **PLAY LIST**.

Het scherm Playlist bewerken wordt getoond.

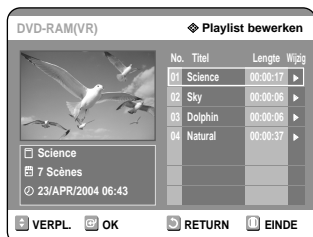

#### Met de **MENU** toets

- Druk in de stopstand op de knop **MENU**.
- Ga met de **▲▼** toetsen naar **Playlist** en druk vervolgens op de **OK** of **▶** toets.
- Ga met de **▲▼** toetsen naar **Playlist bewerken** en druk vervolgens op de **OK** of **▶** toets.

### 2 Ga in de Playlist met de **▲▼** toetsen naar de gewenste titel en druk vervolgens op de **OK** of **▶** toets.

Het menu Bewerken Playlist wordt getoond: Afspelen, Hernoemen, Wijzig scène, Kopiëren, Wissen.

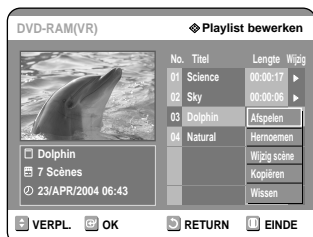

### 3 Druk op de **▲▼** toetsen om **Wijzig scène** te selecteren en druk vervolgens op de **OK** toets.

Het scherm Wijzig scène wordt getoond.

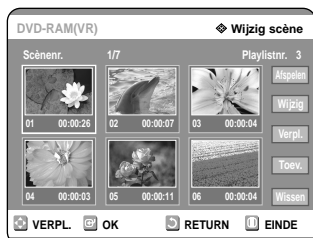

## Geselecteerde scène afspelen

- ### 4
- Druk op de **▲▼◀▶** toetsen om de scène te selecteren die u wilt afspelen. Druk vervolgens op de **OK** toets. De af te spelen scène wordt geselecteerd.

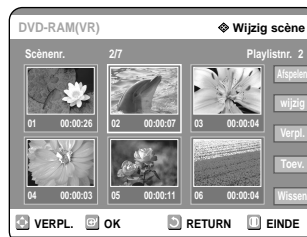

- ### 5
- Druk op de **OK** toets. De geselecteerde scène wordt afgespeeld.

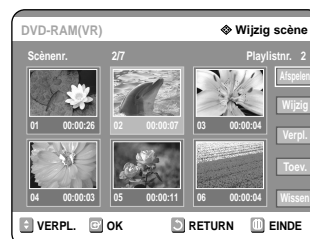

- Om de weergave van de scène te beëindigen, drukt u op de **STOP** toets.

## Scène bewerken (vervangen)

U voert instellingen in door stap 1 t/m 3 op pagina 78 te volgen.

- 4 Druk op de ▲▼◀▶ pijltoetsen om de scène te selecteren die u wilt wijzigen. Druk vervolgens op de OK toets.

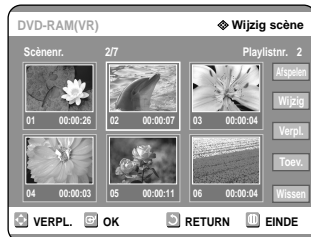

- 5 Ga met de ▲▼ toetsen naar **Wijzig** en druk vervolgens op de OK toets. Het scherm Wijzig Scène wordt getoond.

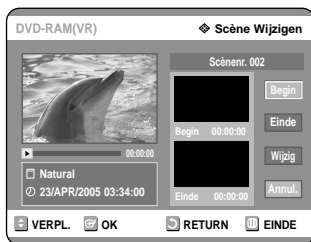

- 6 Druk bij het beginpunt van de scène op de OK toets.



- Het eerste beeld en de starttijd van het geselecteerde gedeelte verschijnen in het bovenste venster.
- Selecteer met de weergavetoetsen (◀, ⏪, ⏩, ▶) het gewenste begin- of eindpunt.

- 7 Druk bij het gewenste eindpunt van de scène op de OK toets.



- Het laatste beeld en de stoptijd van het geselecteerde gedeelte verschijnen in het onderste venster.

- 8 Druk op de ▲▼ toetsen om **Wijzig** te selecteren en druk vervolgens op de OK toets.

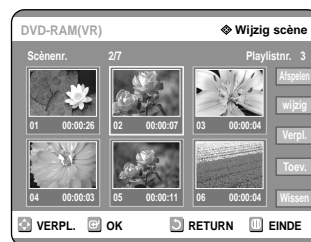

- De oorspronkelijke scène wordt vervangen door het geselecteerde gedeelte.

## Scène verplaatsen binnen Playlist

U voert instellingen in door stap 1 t/m 3 op pagina 78 te volgen.

- 4** Druk op de ▲▼◀▶ toetsen om de scène te selecteren die u wilt verplaatsen. Druk vervolgens op de **OK** toets.

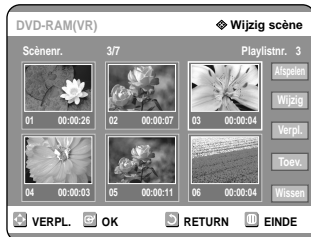

- 5** Druk op de ▲▼ toetsen om **Verpl.** te selecteren. Druk vervolgens op de **OK** toets.

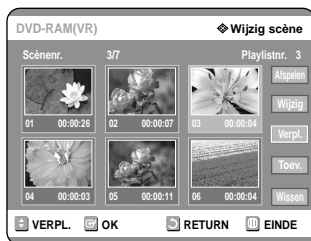

- Een geel selectiekader geeft de scène aan die u gaat verplaatsen.

- 6** Druk op de ▲▼◀▶ toetsen om de plaats te selecteren waarnaar u de geselecteerde scène wilt verplaatsen. Druk vervolgens op de **OK** toets.

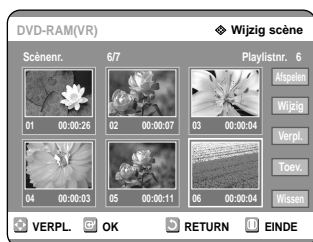

- De geselecteerde scène wordt naar de geselecteerde positie verplaatst.

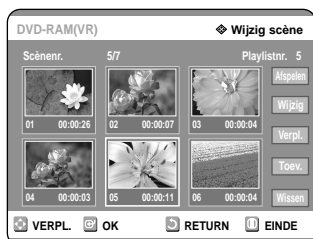

- U kunt de geselecteerde scène niet verplaatsen naar de positie van de volgende scène. De geselecteerde scène wordt namelijk direct voor de gekozen positie tussengevoegd - en in dit geval staat hij daar al.
- Afhankelijk van het type schijf kan het scherm enigszins afwijken.

## Scène toevoegen

U voert instellingen in door stap 1 t/m 3 op pagina 78 te volgen.

- 4** Druk op de ▲▼◀▶ toetsen om de scène te selecteren waarvoor u een nieuwe scène wilt tussenvoegen. Druk vervolgens op de **OK** toets. Een geel selectiekader geeft de plaats aan waar de nieuwe scène wordt tussengevoegd.

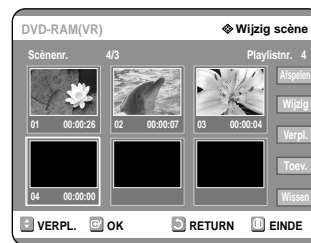

- 5** Druk op de knoppen ▲▼ om **Toev.** te selecteren en druk op **OK**.

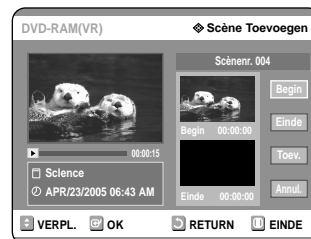

- 6** Druk bij het startpunt van de scène op de **OK** toets.

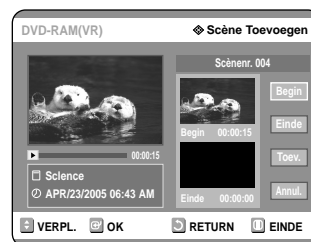

- Het eerste beeld en de starttijd van het geselecteerde gedeelte verschijnen in het bovenste venster.
- Selecteer het gewenste eindpunt met de weergavetoetsen (◀, ▶, ⏪, ⏩).

**7** Druk bij het eindpunt van de scène op de **OK** toets.

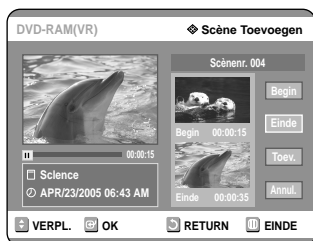

- Het laatste beeld en de stoptijd van het geselecteerde gedeelte verschijnen in het onderste venster.
- Als u wilt annuleren, gaat u met de **▲▼** toetsen naar **Annul.** en drukt u vervolgens op de **OK** toets.

**8** Ga met de **▲▼** toetsen naar **Toev.** en druk vervolgens op de **OK** toets.



- De sectie die u wilt toevoegen wordt ingevoegd voor de scène die bij stap 4 is geselecteerd.

## Scène verwijderen

U voert instellingen in door stap 1 t/m 3 op pagina 78 te volgen.

**4** Druk op de **▲▼◀▶** toetsen om de scène te selecteren die u wilt verwijderen. Druk vervolgens op de **OK** toets.

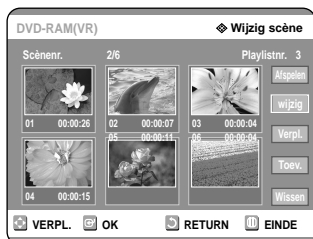

**5** Ga met de **▲▼** toetsen naar **Wissen** en druk vervolgens op de **OK** toets.

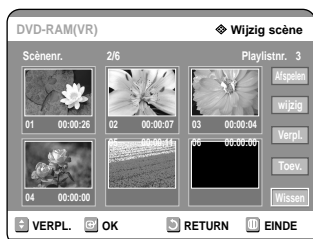

## Scène binnen de Playlist kopiëren



### Met de PLAY LIST toets

**1** Druk in de stopstand op de knop **PLAY LIST**. Het scherm Playlist bewerken wordt getoond.

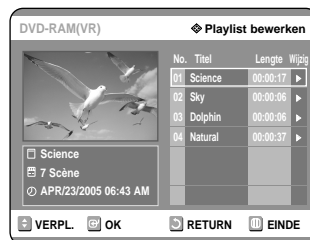

### Met de MENU toets

- Druk in de stopstand op de knop **MENU**.
- Ga met de **▲▼** toetsen naar **Playlist** en druk vervolgens op de **OK** of **▶** toets.
- Ga met de **▲▼** toetsen naar **Playlist bewerken** en druk vervolgens op de **OK** of **▶** toets.

**2** Druk op de **▲▼** toetsen om de scène uit de Playlist te selecteren die u wilt bewerken. Druk vervolgens op de **OK** of **▶** toets. Het menu Playlist bewerken wordt getoond: Afspelen, Hernoemen, Wijzig scène, Kopiëren, Wissen.

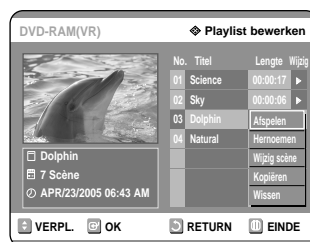

**3** Ga met de **▲▼** toetsen naar **Kopiëren** en druk vervolgens op de **OK** toets. De geselecteerde playlist wordt gekopieerd.

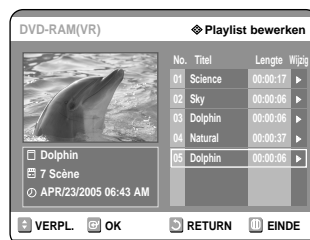
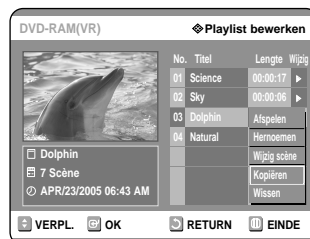



NB

- U kunt tot 999 scènes opnemen op één schijf. In sommige gevallen wijkt dit af van het werkelijke aantal.
- Druk op de knop MENU nadat de bewerking is voltooid. Het scherm Playlist bewerken verdwijnt.

## Scène uit de Playlist verwijderen



### Met de toets PLAY LIST

- 1 Druk in de stopstand op de knop **PLAY LIST**. Het scherm Bewerken Playlist wordt getoond.

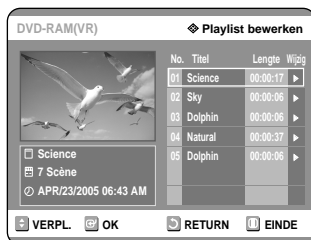

#### Met de MENU toets

- Druk in de stopstand op de knop **MENU**.
- Ga met de **▲▼** toetsen naar **Playlist** en druk vervolgens op de **OK** of **▶** toets.
- Ga met de **▲▼** toetsen naar **Playlist bewerken** en druk vervolgens op de **OK** of **▶** toets.

- 2 Druk op de knoppen **▲▼** om de titel te selecteren die u van de playlist wilt verwijderen, druk dan op de knop **OK** of **▶**. Het menu Playlist bewerken wordt getoond: Afspelen, Hernoemen, Wijzig scène, Kopiëren, Wissen

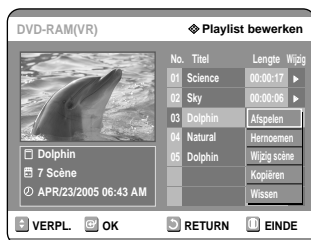

- 3 Ga met de **▲▼** toetsen naar **Wissen** en druk vervolgens op de **OK** toets.

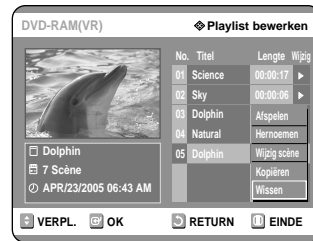

- U wordt nu gevraagd om de verwijdering te bevestigen: "Wilt u dit echt verwijderen?"



- 4 Druk op de **◀▶** toetsen om **Ja** te selecteren en druk vervolgens op de **OK** toets.

U keert automatisch terug naar het scherm Playlist bewerken (Edit Playlist) nadat het verwijderen is beëindigd.



# Schijfbeheer

## Naam van de schijf wijzigen

Volg de onderstaande aanwijzingen op om de schijf een andere naam te geven.



1 Druk in de stopstand op de knop **MENU**.

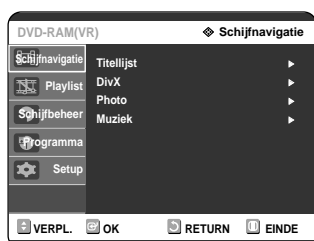

2 Ga met de **▲▼** toetsen naar **Schijfbeheer** en druk vervolgens op de **OK** of **▶** toets.



3 Ga met de **▲▼** toetsen naar **Schijfnaam** en druk vervolgens op de **OK** of **▶** toets. Het scherm **Bewerken Name** wordt getoond.

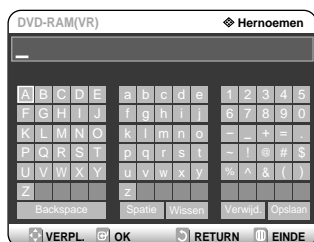

4 Geef de gewenste tekens in met behulp van de **▲▼◀▶** toetsen.

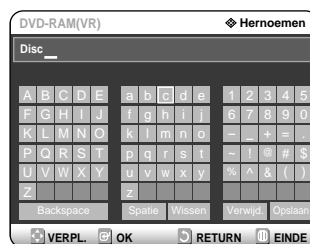

- Deze functie is dezelfde als de functie Hernoemen bij het hernoemen van de titellijst (zie pagina 71).
- Er kunnen maximaal 31 tekens worden ingevoerd. Deze kunnen worden weergegeven met behulp van de knop **INFO**.

5 Ga met de **▲▼◀▶** toetsen naar **Opslaan** en druk op de **OK** toets. De schijf heeft nu de ingetoetste naam.



NB

- Soms is het noodzakelijk om de schijfbeveiliging te verwijderen voordat u gaat bewerken.
- Afhankelijk van het type schijf kan het scherm er enigszins anders uit zien.

## Schrijf beveiliging

Met de schrijfbeveiliging kunt u de inhoud van uw schijven beveiliging tegen onbedoeld wissen of formatteren.



1 Druk in de stopstand op de knop **MENU**.

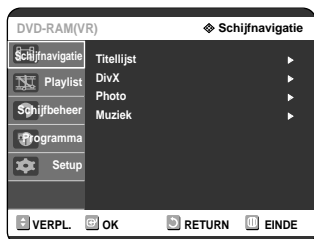

2 Druk op de ▲▼ toetsen om **Schijfbeheer** te selecteren. Druk vervolgens op de OK of ► toets.



3 Druk op de ▲▼ toetsen om **Schijfnaam** te selecteren. Druk vervolgens op de OK of ► toets.



4 Druk op de OK of de ► toets en vervolgens op de ▲▼ toets om **Beveiligd** te selecteren.



## Schijf formatteren

Gebruik deze instructies om een schijf in te delen. De schijfveveiliging moet ook worden gewist.



1 Druk in de stopstand op de knop **MENU**.

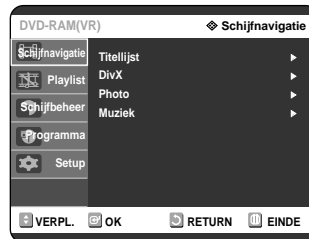

2 Druk op de ▲▼ toetsen om **Schijfbeheer** te selecteren. Druk vervolgens op de OK of ► toets.



3 Druk op de ▲▼ toetsen om **Schijfindeling** te selecteren. Druk vervolgens op de OK of ► toets.



### DVD-RAM

- U wordt nu gevraagd om het formatteren te bevestigen: "Wilt u deze schijf formatteren?"



- U moet deze actie nogmaals bevestigen: "Alle gegevens worden verwijderd. Wilt u doorgaan?"

## DVD-RW

- Beantwoord de volgende vraag: 'Kies opname-indeling voor DVD-RW.'



- 2 Druk op de ▲▼ toetsen om **Schijfbeheer** te selecteren. Druk vervolgens op de **OK** of ► toets.



- 4 Druk op de ◀▶ toetsen om **Ja** te selecteren en druk vervolgens op de **OK** toets. De schijf wordt nu geformatteerd

## DVD-VR en DVD-V zijn schijfindeligen.

	DVD-VR	DVD-V
SCHIJF	DVD-RAM DVD-RW	DVD-RW DVD-R

- 3 Druk op de ▲▼ toets om **Alle Titellijsten Verwijderen** te selecteren. Druk vervolgens op de **OK** of ► toets.



- Ter bevestiging krijgt u de vraag: "Wilt u alle titellijsten verwijderen?"

## Alle Titellijsten verwijderen



- 1 Druk in de stopstand op de knop **MENU**.

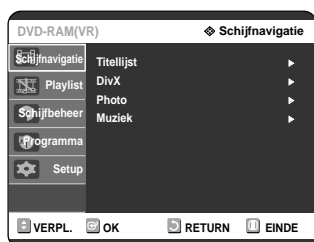

- Wanneer er vergrendelde items aanwezig zijn, werkt de functie Alle titellijsten verwijderen niet. Ook als er een titel is die een stilstaand beeld bevat, werkt de functie niet. Als u een vergrendeld item wilt verwijderen, moet u eerst de vergrendeling uitzetten.

- 4 Druk op de ◀▶ toetsen om **Ja** te selecteren. Druk vervolgens op de **OK** toets. Alle Titellijsten worden verwijderd.



## Schijf afsluiten

Nadat u met uw DVD-recorder titels op een DVD-RW/DVD-R schijf hebt opgenomen, moet de schijf nog worden afgesloten voordat hij in andere DVD-spelers kan worden weergegeven.



**1** Druk in de stopstand op de knop **MENU**.

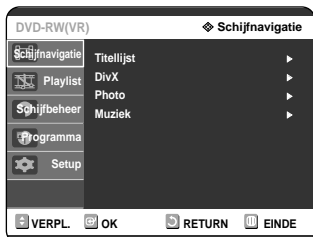

**2** Druk op de **▲▼** toetsen om **Schijfbeheer** te selecteren en druk vervolgens op de **OK** of **▶** toets.



**3** Druk op de **▲▼** toets om **Schijf Afsluiten** te selecteren. Druk vervolgens op de **OK** of **▶** toets.



U krijgt nu de vraag: "Wilt u deze schijf afsluiten?"



Als u Ja selecteert, krijgt u de vraag: "Schijf wordt afgesloten. Wilt u doorgaan?"



**4** Druk op de **◀▶** toetsen om **Ja** te selecteren en druk vervolgens op de **OK** toets.  
De schijf wordt nu afgesloten.



NB

- Wanneer een schijf eenmaal is afgesloten, kunt u geen titels meer verwijderen.
- Na afsluiten werkt een DVD-R/DVD-RW (video stand) hetzelfde als een Video-DVD.
- Afhankelijk van het type schijf, kan het weergegeven scherm afwijken.
- De tijd die het afsluiten kost, hangt onder meer af van de hoeveelheid informatie op de schijf.
- De gegevens op de schijf worden beschadigd als de recorder tijdens het afsluiten wordt uitgeschakeld.

## Afsluiten ongedaan maken (Video of VR modus)



1 Druk in de stopstand op de knop **MENU**.

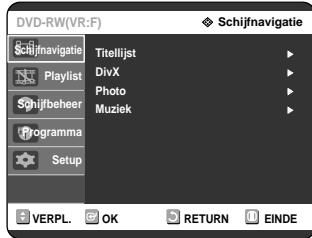

2 Druk op de ▲▼ toetsen om **Schijfbeheer** te selecteren en druk vervolgens op de **OK** of ► toets.



3 Druk op de ▲▼ toets om **Afsluiten Schijf Ongedaan Maken** te selecteren en druk vervolgens op de **OK** of ► toets.  
U krijgt nu de vraag: "Afsluiten schijf ongedaan maken?"



Als u Ja selecteert, krijgt u de vraag: "Afsluiten schijf wordt ongedaan gemaakt. Wilt u doorgaan?"



4 Druk op de ◀▶ toetsen om **Ja** te selecteren en druk vervolgens op de **OK** toets.  
Het afsluiten wordt ongedaan gemaakt.



- Een DVD-RW kan worden afgesloten en de afsluiting kan ongedaan worden gemaakt in de Video stand.

	Afgesloten	Afsluiten ongedaan gemaakt
Type	DVD-Video (RW)	DVD-RW(V)
Bewerking	Gelijk aan DVD-Video	Opnamen toevoegen, beveiliging en verwijderen mogelijk

- Een DVD-RW kan worden afgesloten en de afsluiting kan ongedaan worden gemaakt in de VR stand.

	Afgesloten	Afsl. ongedaan gemaakt
Type	DVD-RW (VR:F)	DVD-RW (VR)
Bewerking	Opnamen toevoegen, verwijderen, bewerken en beveiliging niet mogelijk.	Opnamen toevoegen, verwijderen, bewerken en beveiliging mogelijk.

# Aanvullende Informatie

Problemen oplossen.....	88
Specificaties.....	92

## Problemen oplossen

Als u een probleem hebt met dit product, neem dan de onderstaande checklist door voordat u contact opneemt met een geautoriseerd service center van Samsung.

### Aanzetten

Het ingangssignaal wordt enige tijd weergegeven wanneer de recorder wordt aangezet.



Check 1

De initialisatie van de DVD-recorder neemt enige tijd in beslag. Het ingangssignaal wordt ongeveer 10 seconden lang weergegeven.

### Opnemen

Ik kan geen tv-programma's opnemen.



Check 1

Controleer of de stekker goed in het stopcontact zit.

Check 2

Heeft u de zenders van de DVD-recorder goed ingesteld?

Check 3

Controleer hoeveel ruimte er vrij is op de DVD-RAM/DVD-RW/DVD-R schijf.

U heeft op de REC toets gedrukt, maar er gebeurt niets.



Check 1

U kunt alleen opnemen wanneer er een DVD-RAM/DVD-RW/DVD-R schijf met voldoende vrije ruimte in de lade zit. Ook als een programma een kopieerbeveiliging heeft, kan het niet worden opgenomen.

## Afspelen

Ik kan de schijf niet afspelen.



Check 1

Controleer of de schijf goed in de lade zit (etiket boven).

Check 2

Controleer de regiocode van de DVD-schijf.

Check 3

Deze DVD-recorder kan bepaalde schijftypes niet afspelen (zie pagina 5, 52).

⊘ symbool verschijnt op het scherm.



Check 1

U kunt deze bewerking of functie om een van de volgende redenen niet gebruiken:

- (1) De DVD-schijf staat dit niet toe.
- (2) De DVD-schijf ondersteunt deze optie niet (voorbeeld: beeldhoek).
- (3) De optie is momenteel niet beschikbaar.
- (4) De titel, het hoofdstuk of het tijdstip dat u probeert weer te geven staat niet op de DVD.

Tijdens weergave zie ik andere instellingen dan die ik heb gekozen in het menu Instellingen.



Check 1

De schijf ondersteunt niet alle ingestelde functies. In dat geval kan het voorkomen dat bepaalde instellingen niet goed werken.

Ik kan de beeldverhoudingen niet wijzigen.



Check 1

DVD-schijven hebben vaste beeldverhoudingen (zie pagina 37).

Ik kan geen beeldhoeken kiezen wanneer ik een DVD afspeel.



Check 1

Er kunnen alleen andere beeldhoeken worden gekozen wanneer het beeldmateriaal op de schijf is opgenomen met verschillende camerastandpunten.

De geselecteerde taal (geluid en/of ondertiteling) wordt niet weergegeven.



Check 1

De aanwezigheid van een bepaalde taal hangt af van de schijf. Alleen de talen die werkelijk op de DVD staan worden getoond in het schijfmenu.

## Beeld

De schijf draait, maar er is geen beeld of het beeld is van slechte kwaliteit.



- Check 1** → Zorg ervoor dat de video-instelling correct is ingesteld (zie pagina 35–37).
- Check 2** → Controleer of de schijf is beschadigd of verontreinigd.
- Check 3** → Sommige schijven doen het niet goed vanwege hun lage kwaliteit.
- Check 4** → Bij beeldwisselingen van donker naar licht kan het scherm even verticaal in trilling komen. Dit is geen storing.

## Geluid

Geen geluid.



- Check 1** → Staat de recorder op vertraagde of versnelde weergave? Er is alleen geluid wanneer het programma op de normale snelheid wordt afgespeeld.
- Check 2** → Controleer de aansluitingen en instellingen. (zie pagina's 21–22, 34).
- Check 3** → Controleer of de schijf beschadigd is. Zo nodig de schijf reinigen.
- Check 4** → Controleer of de schijf goed in de lade zit (etiket boven).

Geen geluidssignaal op de uitgangen.



- Check 1** → Controleer of u in het menu Geluid - Uitvoer de correcte instellingen hebt gekozen voor de digitale uitgang (zie pagina 34).

## Timer-opname

Timerlampje knippert.



- Check 1** → Controleer of de schijf voldoende vrije ruimte heeft.
- Check 2** → Controleer of de huidige schijf opneembaar (recordable) is. Let op dat u dit controleert voordat de opname wordt gestart.

Timer-opname werkt niet goed.



- Check 1** → Kijk de opnametijden (begin en einde) nog eens goed na.
- Check 2** → Het opnemen wordt geannuleerd als de stroomvoorziening wordt onderbroken vanwege een stroomstoring of een andere vergelijkbare reden.

## Afstandsbediening

De afstandsbediening werkt niet.



Check 1

Richt de afstandsbediening op de sensor van uw DVD-recorder. Ga niet te ver van de recorder vandaan. Verwijder eventuele hindernissen tussen de recorder en de afstandsbediening.

Check 2

Controleer of de batterijen leeg zijn.

Check 3

Druk op de TV/DVD keuzetoets.

Overige problemen.



Check 1

Zoek in de inhoudsopgave van deze gebruiksaanwijzing een hoofdstuk op waarin uw probleem wordt behandeld en volg de daar vermelde aanwijzingen op.

Check 2

Zet uw DVD-recorder uit en weer aan.

Check 3

Als het probleem blijft bestaan, neem dan contact op met een Samsung service center in de buurt.

## Overige

Ik ben de toegangscode van het kinderslot vergeten.



Check 1

Druk minstens 5 seconden op de knop **▶▶|** op het voorpaneel van de recorder zonder dat er een schijf is geplaatst. Alle instellingen, waaronder ook de toegangscode, staan nu weer op de fabrieksinstellingen. Doe dit alleen als het echt niet anders kan.  
(NB Deze functie is alleen mogelijk wanneer er geen schijf in de recorder zit.)

Kunnen er andere ondertitels en een ander geluidspoor worden gekozen op een opgenomen schijf?



Check 1

Een opgenomen schijf kan alleen worden afgespeeld met de ondertiteling en het geluid dat is gekozen tijdens de opname.

# Specificaties



Algemeen	Aansluitwaarden		220-240 V AC, 50 Hz
	Energiegebruik		35 Watt
	Gewicht		2,9 kg
	Afmetingen		430mm(b) x 250mm(d) x 59mm(h)
	Gebruikstemperatuur		+5°C tot +35°C
	Overige vereisten		Waterpas opstellen tijdens gebruik. Luchtvochtigheid max. 75%
Ingangen	Beeld		Composite video : 1,0 V p-p bij 75 belasting, negatieve synchronisatie
			S-video invoer (Y: 1,0 V p-p, C: 0,286 V p-p bij 75 belasting)
	Geluid		Max. ingangsniveau: 2 Vrms
	DV ingang		IEEE 1394 aansluiting, 4-polig
	Te ontvangen kanalen		SECAM L, PAL B/G
	Scart-aansluiting	AV1 (Scart TV)	Video: composite, Audio: analoog
AV2 (Scart Ext)		Video: composite, RGB Audio: analoog	
Uitgangen	Geluid		Analoge uitgangen x 2
			Optische/coaxiale digitale geluiduitgangen
	Beeld		Video uitgang x 1
			S-video uitgang x 1 (Y:1,0 V p-p, C:0,286 V p-p bij 75 belasting)
			Componentuitgang x 1 (Y: 1,0Vp-p, Pb: 0,70Vp-p, Pr: 0,70Vp-p bij 75 belasting)
Scart-aansluiting	AV1 (Scart TV)	Video: composite, RGB Audio: analoog	
Opname	Beeldcompressie		MPEG-2
	Geluidcompressie		Dolby Digital 2 kanalen / 256 kbps, MPEG-2
	Opnamekwaliteit		XP (circa 8.5 Mbps), SP (circa 4.5 Mbps), LP (circa 2.5 Mbps),
			EP (ongeveer 1,6 Mbps of ongeveer 1,2 Mbps)
Frequentiebereik geluid		20 Hz - 20 kHz	

**Audio uitvoer** Bij DVD schijven wordt een op 96 kHz opgenomen audiosignaal geconverteerd en uitgevoerd op 48 kHz.

Type schijf	DVD	AUDIO-CD (CD-DA)
Analoge audio	48/96 kHz	44,1 kHz
Digitale audio	48 kHz	44,1 kHz

## Avertissement

AFIN DE RÉDUIRE LE RISQUE DE CHOC ÉLECTRIQUE, NE TENTEZ PAS DE RETIRER LE COUVERCLE (OU LE PANNEAU ARRIÈRE). AUCUNE DES PIÈCES CONTENUES PAR CET APPAREIL NE PEUT ÊTRE UTILE À L'UTILISATEUR. CONFIEZ LA RÉPARATION DE VOTRE APPAREIL À DU PERSONNEL QUALIFIÉ.



Ce symbole indique la présence d'une "tension dangereuse" à l'intérieur du produit pouvant présenter un risque de choc électrique ou de blessure.



Ce symbole indique des instructions importantes relatives à ce produit.

N'installez pas cet appareil dans un espace confiné tel qu'une bibliothèque, par exemple.

**AVERTISSEMENT :** Afin d'éviter tout dommage pouvant entraîner un incendie ou un risque de choc électrique, n'exposez pas cet appareil à la pluie ou à l'humidité.

**ATTENTION :** LES GRAVEURS DE DVD UTILISENT UN FAISCEAU LASER INVISIBLE SUSCEPTIBLES D'ENTRAÎNER UNE EXPOSITION DANGEREUSE À DES RADIATIONS. ASSUREZ-VOUS D'UTILISER CE GRAVEUR CONFORMÉMENT AUX INSTRUCTIONS.

**ATTENTION :** CE PRODUIT UTILISE UN LASER. L'UTILISATION DE COMMANDES OU DE RÉGLAGES OU L'EXÉCUTION DE PROCÉDURES AUTRES QUE CELLES INDIQUÉES DANS LE PRÉSENT MANUEL SONT SUSCEPTIBLES D'ENTRAÎNER UN RISQUE GRAVE D'EXPOSITION AUX RADIATIONS. N'OUVREZ PAS L'APPAREIL ET NE TENTEZ PAS DE LE RÉPARER VOUS-MÊME. CONFIEZ LA RÉPARATION DE VOTRE APPAREIL À DU PERSONNEL QUALIFIÉ.

### PRÉCAUTION

Attention: Afin d'éviter tout risque de choc électrique, veillez à ce que la lame la plus large de la prise électrique soit entièrement insérée dans la prise murale.

### NOTE IMPORTANTE

La ligne d'alimentation de cet équipement contient une prise avec un fusible. La valeur de ce fusible est indiquée sur la fiche de la prise. Si celui-ci doit être remplacé, utilisez un fusible du même ampérage approuvé par le BS1362.

Ne jamais utiliser la prise sans son couvercle si celle-ci est détachable. Si vous devez remplacer le couvercle du fusible, il doit être de la même couleur que la fiche de la prise. Des couvercles de remplacement sont disponibles chez votre revendeur.

Si le câble d'alimentation ne correspond pas à vos prises de courant ou si le câble n'est pas assez long, vous pouvez obtenir un adaptateur sécurisé ou consulter votre revendeur.

Cependant, si vous n'arrivez pas à débrancher la prise, enlevez le fusible pour utiliser la prise de façon sûre. Ne pas connecter la fiche sur une prise de courant du fait de risque de choc électrique dangereux via le cordon.

Le produit qui accompagne ce manuel d'utilisateur incorpore une technologie qui est protégée par les droits de la propriété intellectuelle. Cette licence est limitée à un usage privé. Aucun droit n'est accordé pour un usage commercial. La licence ne couvre aucun autre produit que celui-ci et n'est pas étendue à tout autre produit vendu avec celui-ci conformément aux normes ISO/IEC 11172-3 ou ISO/IEC 13818-3. La licence ne couvre que l'usage du produit pour coder et/ou décoder des fichiers audio conformément aux normes ISO/IEC 11172-3 ou ISO/IEC 13818-3. Aucun droit n'est accordé sur cette licence pour des fonctionnalités qui ne sont pas conformes aux normes ISO/IEC 11172-3 ou ISO/IEC 13818-3.

**ATTENTION :** NE CONNECTER AUCUN DES CABLES A LA MASSE QUI EST MARQUEE DE LA LETTRE E OU DU SYMBOLE TERRE OU COLOREE EN VERT OU EN VERT ET JAUNE.



## Précautions

### Instructions importantes relatives à la sécurité

Lisez attentivement ces instructions avant d'utiliser l'appareil. Suivez toutes les instructions relatives à la sécurité indiquées ci-dessous. Conservez ces instructions à portée de main afin de pouvoir vous y référer ultérieurement.

- 1) Lisez ces instructions.
- 2) Conservez ces instructions.
- 3) Tenez compte de tous les avertissements.
- 4) Suivez toutes les instructions.
- 5) N'utilisez pas cet appareil à proximité d'eau.
- 6) Nettoyez avec un chiffon sec exclusivement.
- 7) N'obstruez pas les orifices de ventilation et installez l'appareil conformément aux instructions du fabricant.
- 8) N'installez pas l'appareil à proximité d'une source de chaleur telle qu'un radiateur, un registre de chaleur, un réchaud ou tout autre appareil (amplificateurs compris) produisant de la chaleur.
- 9) Ne désactivez pas les dispositifs de sécurité des fiches électriques polarisées ou reliées à la terre. Une prise polarisée comporte deux lames, l'une étant plus large que l'autre. Une prise reliée à la terre comporte deux lames ainsi qu'une broche de mise à la terre. La lame large et la troisième broche sont destinées à assurer votre sécurité : si la fiche fournie ne s'adapte pas à votre prise murale, consultez un électricien afin de faire remplacer la prise obsolète.
- 10) Protégez le cordon d'alimentation : il ne doit pas être piétiné ou pincé, notamment au niveau des fiches électriques, des prises de courant et de l'endroit d'où il sort de l'appareil.
- 11) N'utilisez que des accessoires agréés par le fabricant.
- 12) N'utilisez que le chariot, le support, le trépied, le dispositif de fixation ou la table spécifiée par le fabricant ou vendue avec l'appareil. En cas d'utilisation d'un chariot, soyez prudent lorsque vous déplacez l'ensemble chariot/appareil afin d'éviter qu'il ne blesse quelqu'un en tombant.
- 13) Débranchez cet appareil en cas d'orage ou lorsqu'il reste inutilisé pendant une longue période de temps.
- 14) Confiez la réparation de votre appareil à du personnel qualifié. Une réparation est nécessaire lorsque l'appareil a été endommagé de quelque manière que ce soit : cordon d'alimentation ou fiche électrique abîmés, liquide qui a été renversé ou objets qui sont tombés dans l'appareil, exposition de l'appareil à la pluie ou à l'humidité, dysfonctionnement de l'appareil ou chute de l'appareil.

### Précautions relatives à la manipulation

- Avant de raccorder d'autres composants à ce graveur, assurez-vous qu'ils soient tous éteints.
- Ne déplacez pas l'appareil lorsqu'un disque est en train d'être lu : le disque risquerait d'être rayé ou cassé et des éléments internes du graveur risqueraient d'être endommagés.
- Ne posez pas de vase rempli d'eau ou tout petit objet métallique sur le graveur.
- Veillez à ne pas mettre vos doigts sur le plateau.

- Ne posez rien d'autre qu'un disque sur le plateau.
- Des interférences extérieures (orage, électricité statique) peuvent affecter le fonctionnement normal de ce graveur. Dans ce cas, éteignez le graveur puis rallumez-le à l'aide du bouton STANDBY/ON ou débranchez puis rebranchez le cordon d'alimentation CA sur la prise murale CA. Le graveur devrait alors fonctionner normalement.
- Veillez à retirer le disque et à éteindre l'appareil après utilisation.
- Débranchez le cordon d'alimentation CA de la prise murale lorsque vous ne pensez pas utiliser l'appareil pendant de longues périodes de temps.
- Nettoyez le disque en l'essuyant en ligne droite de l'intérieur vers l'extérieur.

### Entretien du boîtier

Pour des raisons de sécurité, assurez-vous de débrancher le cordon d'alimentation de la prise murale.

- N'utilisez pas de benzène, de diluant ou tout autre produit solvant pour le nettoyage.
- Essuyez le boîtier avec un chiffon doux.

### Manipulation du disque

- N'utilisez que des disques de forme régulière. Si un disque présente une forme irrégulière (une forme particulière), ce graveur de DVD risque d'être endommagé.

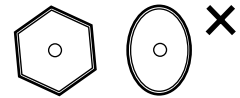

### Comment tenir les disques ?

- Évitez de toucher la surface d'un disque enregistré.



### DVD-RAM, DVD-RW et DVD-R

- Nettoyez à l'aide d'un disque DVD-RAM/PD en option (LF-K200DCA1). N'utilisez aucune lingette ou chiffon pour CD pour nettoyer les disques DVD-RAM/DVD-RW/DVD-R.



### DVD-Video, Audio CD

- Enlevez la poussière ou les traces de salissure présentes sur le disque à l'aide d'un chiffon doux.

### Précautions relatives à la manipulation des disques

- N'écrivez pas sur la face imprimée avec un stylo-bille ou un crayon à papier.
- N'utilisez pas de produits de nettoyage en aérosol ou anti-statiques. En outre, n'utilisez aucun produit chimique volatil (benzène ou diluant).
- Ne collez ni étiquettes, ni autocollants sur les disques. (n'utilisez pas les disques fixés à l'aide de ruban adhésif ou comportant des traces d'autocollants arrachés).
- N'utilisez pas de couvercles ou de protections contre les rayures.

- N'utilisez pas de disques comportant des étiquettes imprimées à l'aide des kits d'impression que l'on trouve sur le marché.
- Ne chargez pas de disques rayés ou fissurés.

## Stockage du disque

Faites très attention à ne pas endommager le disque car les données contenues sur ces disques sont très vulnérables à l'environnement.

- N'exposez pas les disques à la lumière directe du soleil.
- Conservez-les dans un endroit frais et ventilé.
- Stockez-les verticalement.
- Conservez-les dans une pochette de protection propre.
- Si vous déplacez votre graveur de DVD d'un endroit froid à un endroit chaud, de la condensation peut se former sur les éléments de fonctionnement de la lentille et entraîner une lecture anormale du disque. Dans ce cas, retirez le disque et attendez une ou deux heures en laissant l'appareil allumé avant d'essayer de relancer la lecture.

## Spécifications du disque

### DVD-Video

- Un digital versatile disc (DVD) peut contenir jusqu'à 135 minutes d'images et de son avec 8 langues et 32 langues de sous-titres. Il prend en charge la compression d'images MPEG-2 et le son Dolby 3D ambiophonique, ce qui vous permet de profiter d'images vivantes et nettes de qualité cinéma dans le confort de votre maison.
- Lorsque vous passez de la première à la deuxième couche d'un disque DVD Vidéo à deux couches, une distorsion passagère de l'image et du son peut survenir. Ceci ne constitue pas un dysfonctionnement de l'appareil.
- Une fois qu'un DVD-R/RW enregistré en mode video est finalisé, il devient un DVD-Vidéo.

### CD audio

- Un disque audio sur lequel un son 44.1kHz PCM est enregistré
- Lit les disques CD-R et CD-RW au format audio CD-DA. Cet appareil peut ne pas parvenir à lire certains disques CD-R et CD- RW selon les conditions d'enregistrement.

### CD-R/RW

#### MP3 CD-R/RW

- Seuls les disques CD-R contenant des fichiers MP3 enregistrés aux formats ISO9660 ou JOLIET peuvent être lus.
- Seuls les fichiers MP3 dotés des extensions ".mp3", ".MP3" peuvent être utilisés.
- Pour les fichiers MP3 enregistrés avec un débit binaire variable, de 32 Kbps à 320 Kbps, le son peut être coupé.
- La gamme de débits binaires pouvant être lus va de 56Kbps à 320Kbps.
- L'appareil peut prendre en charge un maximum de 1,000 fichiers et dossiers.

#### JPEG CD-R/RW

- Seuls les fichiers JPEG dotés de l'extension ".jpg", ".JPG" peuvent être utilisés.
- L'appareil peut prendre en charge un maximum de 1,000 fichiers et dossiers.

- La taille maximum des fichiers JPEG progressifs est de 3M pixels.
- MOTION JPEG n'est pas pris en charge.

### Utilisation d'un CD-R/RW

- Utilisez des disques CD-R/RW de 700 Mo (80 minutes). Evitez dans la mesure du possible d'utiliser des disques de 800 Mo (90 minutes) ou d'une capacité supérieure car le lecteur pourrait ne pas les lire.
- Si le disque CD-R/RW n'a pas été enregistré en session fermée, il pourra y avoir un décalage au début du temps de lecture et les fichiers enregistrés risquent de ne pas tous être lus.
- Certains disques CD-R/RW risquent de ne pas pouvoir être lus dans cet appareil, selon l'appareil avec lequel ils ont été gravés. S'agissant des contenus enregistrés sur des CD-R/RW à partir de CD pour votre usage privé, la lisibilité peut varier selon le contenu du disque.

### Utilisation du disque MPEG4

- Disque : CD-R/RW, DVD-R/RW/RAM
- Le fichier et les extensions suivantes peuvent être lus : .avi, .mpg, .mpeg, .divx, .AVI, .MPEG, .DIVX (sauf .MPG)
- Format Codec MPEG4 : DivX 3.11, DivX 4.x, DivX 5.x, DivX-Pro, XviD
- Format audio disponible : "MP3", "MPEG", "WMA", "LPCM", "AAC", "Ogg"
- Formats de fichier sous-titre pris en charge : .smi, .srt, .psb, .txt, .ass

### Lecture et enregistrement de disques DVD-R

- Une fois qu'un enregistreur DVD est finalisé en mode vidéo, il devient un DVD vidéo.
- Vous pouvez enregistrer sur l'espace disponible du disque et apporter des modifications telles que donner un titre aux disques et aux programmes et effacer des programmes avant la finalisation.
- Lorsque la programmation est effacée d'un DVD-R, cet espace ne devient pas pour autant disponible. Une fois qu'une zone d'un DVD-R a été enregistrée, cette zone n'est plus disponible pour l'enregistrement, que l'enregistrement ait été effacé ou non.
- Il faut environ 30 secondes à l'appareil pour finir l'enregistrement des informations de gestion à la fin de l'enregistrement.
- Ce produit optimise les DVD-R pour chaque enregistrement. L'optimisation est effectuée lorsque vous démarrez l'enregistrement après avoir inséré le disque ou après avoir allumé l'appareil. l'enregistrement sur le disque peut devenir impossible si l'optimisation est effectuée trop souvent.
- La lecture peut être impossible dans certains cas en fonction des conditions d'enregistrement.
- Cet appareil peut lire des disques DVD-R enregistrés et finalisés avec un graveur de DVD vidéo Samsung. Il peut ne pas pouvoir lire certains disques DVD-R selon le type de disque et les conditions d'enregistrement.

### Lecture et enregistrement de disques DVD-RW

- L'enregistrement et la lecture peuvent être réalisés sur des disques DVD-RW dans les modes Vidéo et VR.
- Une fois qu'un DVD-RW enregistré en mode VR ou Vidéo a été finalisé, vous ne pouvez plus effectuer d'enregistrement supplémentaire.
- Une fois qu'un DVD-RW enregistré en mode vidéo est finalisé, il devient un DVD-Vidéo.
- Dans les deux modes, la lecture peut être effectuée avant et après la finalisation, mais tout enregistrement supplémentaire, toute suppression et toute modification sont impossibles après la finalisation.
- Si vous souhaitez enregistrer le disque en mode VR puis l'enregistrer en mode V, assurez-vous d'exécuter la commande Formater.

Faites attention lorsque vous exécutez la commande Formater car toutes les données enregistrées risquent d'être perdues.

- Un disque DVD-RW vierge est initialisé en mode VR lorsqu'il est initialisé pour la première fois.
- **DVD-RW (mode VR)**
  - C'est un format qui est utilisé pour l'enregistrement de données sur un disque DVD-RAM ou DVD-RW. Vous pouvez enregistrer plusieurs titres, modifier, supprimer, supprimer partiellement, créer une liste de lecture, etc.
  - Un disque enregistré dans ce mode risqué de ne pas pouvoir être lu par un lecteur DVD existant.
- **DVD-RW (mode Vidéo)**
  - C'est un format qui est utilisé pour l'enregistrement de données sur un disque DVD-RW ou DVD-R. Le disque peut être lu par un lecteur de DVD existant après avoir été finalisé.
  - Si un disque qui a été enregistré en mode Vidéo par un graveur de marque différente sans être finalisé, il ne peut être lu ou enregistré par ce graveur.

## Lecture et enregistrement de disques DVD-RAM

- Assurez-vous que le mode enregistrement est réglé sur mode VR. Sinon, ce produit sera incapable de lire l'enregistrement.
- Il est impossible de lire des DVD-RAM dans la plupart des lecteurs de DVD à cause de problèmes de compatibilité.
- Seuls les DVD-RAM standard Version 2.0. peuvent être lus dans cet appareil.
- Les DVD-RAM enregistrés sur cet appareil risquent de ne pas fonctionner avec d'autres composants DVD. Pour déterminer la compatibilité avec ces disques DVD-RAM, reportez-vous au guide d'utilisation du lecteur.
- Dans le cas des disques DVD-RAM à cartouche, retirez la cartouche et n'utilisez que le disque.

### PROTECTION CONTRE LA COPIE

- De nombreux disques DVD sont encodés avec un système de protection contre les copies. De ce fait, vous devriez brancher votre graveur DVD directement sur votre téléviseur et non sur un magnétoscope. Le brancher à un magnétoscope peut entraîner une distorsion de l'image sur les disques DVD protégés contre les copies.
- Ce produit contient une technologie de protection des droits qui est protégée par des droits de méthodes de certains brevets américains et par d'autres droits de propriété intellectuelle détenus par Macrovision Corporation et d'autres titulaires. L'utilisation de cette technologie de protection des droits doit être autorisée par Macrovision et est destiné uniquement à un usage privé et à d'autres usages de diffusion limités sauf si autorisés par Macrovision. La modification ou le démontage de cet appareil est interdit.

Ce graveur de DVD vous permet de protéger le contenu de vos disques, de la manière ci-dessous.

- Protection par un programme : Lisez la page 72 "Verrouillage (Protection) d'un titre"
- Protection par un disque : Lisez la page 84 "Protection du disque"

- \* Les DVD-RAM/DVD-RW/DVD-R incompatibles avec le format DVD-VIDEO ne peuvent être lus par cet appareil.
- \* Pour plus d'informations concernant la compatibilité d'enregistrement des DVD, consultez votre fabricant de DVD-RAM/DVD-RW/DVD-R.

- \* L'utilisation de disques DVD-RAM, DVD-RW et DVD-R de mauvaise qualité risque de provoquer ultérieurement des problèmes inattendus comprenant, sans se limiter à, l'échec de l'enregistrement, la perte des documents enregistrés ou édités ou l'endommagement de l'enregistreur.

## N'utilisez pas les disques suivants !

- Les disques LD, CD-G, CD-I, CD-ROM, DVD-ROM, DVD+R et DVD+RW ne doivent pas être utilisés dans cet appareil.  
[Remarque]  
Type de disques pouvant être lus avec cet appareil : CD/CD-R/CD-RW/MP3/JPEG/DVD-Video/DVD-RAM/DVD-RW/ DVD-R. Pour un disque DVD-R/DVD-RW, enregistré en mode Vidéo sur un autre appareil, la lecture n'est possible qu'après finalisation.
- Certains disques commerciaux et disques DVD achetés hors de votre région risquent de ne pas pouvoir être lus par ce produit. Lorsque ces disques sont lus, soit "No disc." soit "Please check the regional code." s'affiche.
- Si votre disque DVD-RW est une copie illégale ou n'est pas en format vidéo DVD, il risque également de ne pas pouvoir être lu.

Média	Disque	SPEED
DVD-R	TDK	4x
	Beall	4x
	That's	4x
	Maxell	4x
	Panasonic	4x
DVD-RW	TDK	2x
	Maxell	2x
	Optodisc	2x
	Radius	2x
	Verbatim	2x
DVD-RAM	Maxell	3x
	Fujifilm	3x
	TDK	2x
	Panasonic	3x

Disque	Nb maximum d'enregistrements par support
DVD-RAM	100,000
DVD-RW	1,000
DVD-R	1

- Nous ne saurons être tenus pour responsable et n'indemniserons en aucun cas un quelconque échec de l'enregistrement, une quelconque perte des documents enregistrés ou édités et/ou un quelconque endommagement de l'enregistreur dû à l'utilisation de disques.

# Table des matières



## Premiers pas avec l'appareil

<b>Avertissement</b> .....	<b>2</b>
<b>Précautions</b> .....	<b>3</b>
Instructions importantes relatives à la sécurité.....	3
Précautions relatives à la manipulation .....	3
Entretien du boîtier .....	3
Manipulation du disque .....	3
Stockage du disque.....	4
Spécifications du disque .....	4
<b>Caractéristiques générales</b> .....	<b>8</b>
<b>Avant de lire le manuel de l'utilisateur</b> .....	<b>9</b>
<b>Comment utiliser le graveur DVD?</b> .....	<b>9</b>
<b>Déballage</b> .....	<b>11</b>
Accessoires.....	11
Préparation de la télécommande .....	11
Réglage de la télécommande .....	11
<b>Description</b> .....	<b>13</b>
Façade (DVD-R120).....	13
Affichage en façade .....	13
Façade (DVD-R121).....	13
Affichage en façade .....	13
Panneau arrière.....	15
Aperçu de la télécommande .....	16
<b>Connexion &amp; Configuration</b>	
<hr/>	
<b>Présentation rapide</b> .....	<b>17</b>
<b>Connexion de l'enregistreur DVD</b> .....	<b>18</b>
<b>Connexions supplémentaires</b> .....	<b>18</b>
<b>Antenne + enregistreur DVD + boîtier du</b>	
<b>décodeur externe + téléviseur</b> .....	<b>19</b>
<b>Autre type de connexion du câble de sortie vidéo</b> ....	<b>19</b>
Cas 1 : Connexion à une prise de sortie	
vidéo (composite).....	20
Cas 2 : Connexion à une prise de sortie S-Vidéo .....	20
Cas 3 : Prises de sortie Vidéo composant.....	21

<b>Autre type de connexion du câble de sortie audio</b> ..	<b>21</b>
Cas 1 : Connexion à votre téléviseur.....	21
Cas 2 : Connexion à un amplificateur stéréo au moyen	
des prises de sortie AV. ....	22
Cas 3 : Connexion à un amplificateur AV au moyen	
d'une prise de sortie numérique .....	22
<b>Connexion à la prise d'entrée AV3 IN, DV</b> .....	<b>23</b>
Cas 1 : Connexion d'un magnétoscope, d'un terminal	
utilisateur, d'un lecteur DVD ou d'un caméscope	
aux prises AV3 IN (ENTREE AV3).....	23
Cas 2 : Connexion d'un caméscope à la prise d'entrée	
DV IN .....	23

## Installation du système

<b>Navigation dans le menu à l'écran</b> .....	<b>24</b>
<b>Branchement et réglage automatique</b> .....	<b>25</b>
<b>Réglage de l'horloge</b> .....	<b>26</b>
<b>Pré-réglage des canaux avec la fonction de</b>	
<b>réglage automatique</b> .....	<b>27</b>
<b>Pré-réglage des canaux avec la fonction de</b>	
<b>réglage manuel</b> .....	<b>28</b>
<b>Configuration des options de langue</b> .....	<b>29</b>
<b>Réglage de l'heure en mode EP</b> .....	<b>30</b>
<b>Création automatique de chapitre</b> .....	<b>31</b>
<b>Configuration des options d'affichage</b>	
<b>en façade</b> .....	<b>32</b>
<b>Configuration des options NICAM</b> .....	<b>33</b>
<b>Enregistrement DivX(R)</b> .....	<b>33</b>
<b>Configuration des options audio</b> .....	<b>34</b>
Options audio .....	34
<b>Configuration des options Sortie Video</b> .....	<b>35</b>
<b>Pour activer le réglage "Progressif"</b> .....	<b>36</b>
<b>Pour annuler le réglage "Progressif"</b> .....	<b>36</b>
<b>Configuration des options d'affichage (Vidéo)</b> ...37	
Options d'affichage (Vidéo) .....	37
<b>Configuration du contrôle parental</b> .....	<b>38</b>
Si vous avez oublié votre code secret.....	38
A propos du niveau d'évaluation .....	39
A propos du Changement de mot de passe .....	39

## Enregistrement

---

<b>Avant l'enregistrement</b> .....	<b>40</b>
Disques enregistrables.....	40
Formats d'enregistrement.....	41
Mode enregistrement.....	41
Films non enregistrables.....	41
A propos de la touche INFO.....	42
Vérification de l'espace disque disponible (Disc Information).....	42
<b>Enregistrement du programme télévisé que vous regardez</b> .....	<b>42</b>
<b>Enregistrement à partir d'une source extérieure que vous regardez</b> .....	<b>44</b>
<b>Copie à partir d'un caméscope</b> .....	<b>45</b>
<b>Enregistrement avec une seule touche (OTR)</b> .....	<b>46</b>
<b>Réalisation d'un enregistrement programmé</b> .....	<b>47</b>
<b>Enregistrement flexible (pour l'enregistrement par minuterie uniquement)</b> .....	<b>48</b>
<b>Editer une Minuterie Standard</b> .....	<b>48</b>
<b>Supprimer une minuterie standard</b> .....	<b>49</b>
<b>Utilisation de la fonction ShowView</b> .....	<b>50</b>
<b>ShowView Extended</b> .....	<b>51</b>
<b>Enregistrer la liste des dossiers programmés</b> .....	<b>51</b>

## Lecture

---

<b>Avant la lecture</b> .....	<b>52</b>
Code de région (DVD-Video uniquement).....	52
Type de disques pouvant être lus avec cet appareil.....	52
Disques ne pouvant être lus avec cet appareil.....	52
<b>Lecture d'un disque</b> .....	<b>53</b>
Utilisation des menus Disque et Titre.....	54
Utilisation des fonctions de recherche.....	54
Ralenti.....	55
Lecture image par image.....	55
À propos de la fonction ANYKEY.....	55
Utilisation de la fonction Repeat.....	56
Sélection des sous-titres.....	58
Sélection de la langue audio.....	59
Changer l'angle de la caméra.....	59
Zoom avant.....	60

Utilisation des signets.....	60
Utilisation des marqueurs.....	61
<b>Lecture d'un CD audio/MP3</b> .....	<b>62</b>
Lecture d'un CD audio (CD-DA).....	62
<b>Lecture d'une image</b> .....	<b>66</b>
<b>Lecture d'un fichier MPEG4</b> .....	<b>67</b>
<b>Lecture de la liste de titres</b> .....	<b>68</b>

## Édition

---

<b>Édition de base (Liste de titres)</b> .....	<b>71</b>
Renommer (Étiqueter) un titre.....	71
Verrouiller (Protéger) un titre.....	72
Supprimer un titre.....	72
Supprimer une section d'un titre.....	73
<b>Édition avancée (Liste de lecture)</b> .....	<b>75</b>
Créer une Liste de lecture.....	75
Lire les entrées de la Liste de lecture.....	76
Renommer une entrée dans une liste de lecture.....	77
Éditer une scène pour une liste de lecture.....	78
Copier une entrée d'une liste de lecture vers la liste de lecture.....	81
Supprimer une entrée de liste de lecture d'une liste de lecture.....	82
<b>Gestionnaire de disque</b> .....	<b>83</b>
Éditer le nom d'un disque.....	83
Protection du disque.....	84
Formater un disque.....	84
Supprimer toutes les listes de titres.....	85
Finaliser un disque.....	86
Ne pas finaliser un disque (mode V/VR).....	87

## Informations Complémentaires

---

<b>Dépannage</b> .....	<b>88</b>
<b>Caractéristiques techniques</b> .....	<b>92</b>

## Caractéristiques générales

L'enregistreur DVD vous permet d'enregistrer et de lire une vidéo numérique de haute qualité sur les disques DVD-RAM/DVD-RW/DVD-R. Vous pouvez enregistrer et modifier des images numériques sur des disques DVD-RAM/DVD-RW/DVD-R comme s'il s'agissait d'une cassette vidéo.

### Un enregistrement et une lecture de vidéo et de son numériques de grande qualité

Enregistrez jusqu'à 16 heures d'images avec un disque DVD-RAM double face de 9,4 Go et jusqu'à 8 heures d'images avec un disque DVD-RAM/DVD-RW/DVD-R de 4,7 Go, en fonction du mode d'enregistrement.

### Mode d'enregistrement sélectionnable

Vous pouvez régler votre graveur sur l'une des cinq vitesses d'enregistrement proposées, chacune ayant une influence sur la qualité et la durée de l'enregistrement. Le mode EP (6 hr ou 8 hr) est le mode qui offre la durée d'enregistrement la plus longue, les modes LP et SP offrent moins de temps d'enregistrement mais une meilleure qualité et le mode XP vous offre la meilleure qualité d'enregistrement.

### Réglage automatique de la qualité en mode programmation

Si le mode FR est sélectionné, la qualité vidéo est réglée automatiquement de sorte que toutes les images pendant le temps programmé seront enregistrées sur l'espace disponible du disque. (Cf. page 48.)

### Création d'un titre vidéo DVD sur un disque DVD-RW/DVD-R

Avec l'enregistreur DVD, vous pouvez créer vos propres titres vidéo DVD sur des disques DVD-RW/DVD-R de 4,7 Go.

### Copie de données d'un caméscope numérique en utilisant une prise de sortie DV

Enregistrez une vidéo DVD sur des disques DVD-RAM ou DVD-RW, DVD-R en utilisant la prise d'entrée DV (IEEE 1394-4 broches/4 broches). (Cf. page 45.)

### Balayage progressif haute qualité

Le balayage progressif procure une vidéo haute résolution et sans scintillement. Les circuits de séparation 10 bits, 54 MHz DAC et 2D Y/C procurent la meilleure lecture d'image et la plus haute qualité d'enregistrement. (Voir pages 21, 36)

### Une gamme de fonctions avec interface d'utilisateur facile à utiliser

Le système de menu intégré et la fonction de messagerie vous permettent d'exécuter la commande désirée facilement et de façon pratique. Sur un disque DVD-RAM ou DVD-RW, vous pouvez éditer des images enregistrées, créer une liste de diffusion, et éditer des images dans une séquence spécifique selon vos préférences.

### Lecture MPEG4

Grâce à cet enregistreur DVD, vous pouvez lire les fichiers au format MPEG4 contenus dans un fichier avi.

### Certification DivX









DivX, DivX Certified et les logos qui leur sont associés sont des marques déposées de DivXNetworks, Inc. et sont utilisés sous licence.



## Avant de lire le manuel de l'utilisateur

Assurez-vous d'avoir vérifié les points suivants avant de lire le manuel de l'utilisateur.

### Icônes utilisées dans le manuel

Icône	Terme	Définition
	DVD	Concerne une fonction disponible pour les DVD ou les disques DVD-R/DVD-RW enregistrés et finalisés en mode Vidéo.
	RAM	Concerne une fonction disponible pour les disques DVD-RAM.
	RW	Concerne une fonction disponible pour les disques DVD-RW.
	R	Concerne une fonction disponible pour les disques DVD-R.
	CD	Concerne une fonction disponible pour un CD de données (CD-ROM, CD-R ou CD-RW).
	JPEG	Concerne une fonction disponible pour un CD image (CD-ROM, CD-R ou CD-RW).
	MP3	Concerne une fonction disponible pour un CD de données (CD-ROM, CD-R ou CD-RW) contenant des fichiers MP3).
	MPEG4	Cela implique une fonction disponible dans des données CD-R/RW, DVD-R, RW, RAM.
	Attention	Concerne un cas où une fonction ne fonctionne pas ou dont les paramètres ont été annulés.
	Remarque	Concerne des manoeuvres spécifiques rattachées à des fonctions sur chaque page.
	Touche One-Touch	Une fonction pouvant être activée à l'aide d'une seule touche.
	Bouton ANYKEY	Une fonction qui peut être activée en utilisant le bouton ANYKEY.

### À propos de l'utilisation du manuel de l'utilisateur

- 1) Assurez-vous de bien maîtriser les Instructions relatives à la sécurité avant d'utiliser ce produit. (Consultez les pages 2-5)
- 2) En cas de problème, consultez la section Dépannage. (Consultez les pages 88 à 91)

### Copyright

©2004 Samsung Electronics Co. Tous droits réservés.  
Ce manuel de l'utilisateur ne devra en aucune manière être reproduit ou copié, intégralement ou partiellement, sans l'autorisation écrite préalable de Samsung Electronics Co.

## Comment utiliser le graveur DVD?

### Étape 1 Sélectionnez le type de disque

Cet appareil peut enregistrer sur les types de disques suivants. Si vous souhaitez effectuer des enregistrements de manière répétée sur le même disque ou si vous souhaitez modifier le disque après enregistrement, choisissez un DVD-RW ou un DVD-RAM de type réinscriptible.

Si vous souhaitez conserver votre enregistrement en l'état, choisissez un DVD-R non réinscriptible.



### Étape 2 Formatez le disque pour commencer l'enregistrement

À la différence d'un magnétoscope, le graveur commence automatiquement le formatage lorsqu'un disque neuf est inséré. Cette opération est nécessaire à la préparation d'un disque en vue de l'enregistrement.

#### Utilisation d'un DVD-RAM

Ce type de disque peut être formaté au format d'enregistrement DVD-Vidéo (mode VR). Vous pouvez modifier l'image enregistrée, créer une liste de lecture et éditer des images selon une séquence spécifique en fonction de vos besoins.

#### Utilisation d'un DVD-RW

Ce type de disque peut être formaté soit au format d'enregistrement DVD-Vidéo (mode Vidéo), soit au format d'enregistrement DVD-Vidéo (mode VR). Pour un disque neuf, un message demandant si vous souhaitez ou non formater le disque en mode VR s'affiche. Vous pouvez lire un disque en mode Vidéo sur divers types de composants DVD. Un disque en mode VR permet davantage de modifications.

#### Utilisation d'un DVD-R

Ce type de disque peut être formaté au format DVD Vidéo. Une fois le formatage terminé, vous pouvez enregistrer sur le disque. Vous pouvez lire ce type de disques sur divers composants DVD s'ils sont finalisés.



REMARQUE

- Vous ne pouvez utiliser que le mode VR ou Vidéo sur un DVD-RW, mais non les deux simultanément.
- Vous pouvez changer le format DVD-RW pour un autre format par réinitialisation. Remarque : le changement de format peut entraîner la perte des données contenues sur le disque.

### Étape 3 Enregistrement

Il existe deux méthodes d'enregistrement : l'enregistrement direct et l'enregistrement programmé. L'enregistrement programmé est répertorié comme une date : Une fois(jj/mm(LUN)), Tous les jours, LUN-SAM, Tous les SAM, etc.

Mode d'enregistrement : XP (mode haute qualité), SP (mode qualité standard), LP (mode enregistrement long) et EP (mode étendu) selon le mode d'enregistrement. Lorsque l'enregistrement est effectué en mode FR, la meilleure qualité d'image est enregistrée avec une prise en compte du temps restant sur le disque.



### Étape 4 Lecture

Vous pouvez sélectionner le titre que vous souhaitez lire dans un menu affiché, puis démarrer la lecture immédiatement. Un DVD se compose de sections appelées titres et de sous-sections appelées chapitres. Lors de l'enregistrement, un titre est créé entre deux points où l'enregistrement démarre et s'arrête. Les chapitres sont créés automatiquement lorsque vous finalisez l'enregistrement sur des disques DVD-R / DVD-RW en mode Vidéo. La longueur du chapitre (intervalle entre les chapitres) varie selon le mode d'enregistrement.



### Étape 5 Edition d'un disque enregistré

Il est plus facile d'éditer sur des disques que sur des cassettes vidéo classiques. L'enregistreur prend en charge plusieurs fonctions d'édition différentes, possibles uniquement avec des DVD.

Avec un menu d'édition simple et aisé, vous pouvez mettre en œuvre plusieurs fonctions d'édition, notamment supprimer, copier, renommer, verrouiller, etc. sur un titre enregistré.

#### Création d'une liste de lecture (DVD-RAM/RW en mode VR)

Avec cet enregistreur, vous pouvez créer une nouvelle liste de lecture sur le même disque et l'éditer sans modifier l'enregistrement original.



### Étape 6 Finalisation & lecture sur d'autres composants DVD

Pour lire votre DVD sur d'autres composants DVD, la finalisation peut s'avérer nécessaire. Terminez tout d'abord toutes les opérations d'édition et d'enregistrement, puis finalisez le disque.

#### Utilisation d'un disque DVD-RW en mode VR

Même si la finalisation n'est généralement pas nécessaire pour la lecture du disque sur un composant compatible en mode VR, un disque finalisé doit être utilisé pour la lecture.

#### Utilisation d'un disque DVD-RW en mode Vidéo

Ce disque doit tout d'abord être finalisé pour permettre la lecture sur un appareil autre que cet enregistreur. Aucune autre édition ni aucun autre enregistrement ne peuvent être effectués sur le disque une fois que celui-ci a été finalisé.

#### Utilisation d'un disque DVD-R

Vous devez finaliser le disque pour le lire sur un composant autre que cet enregistreur. Vous ne pouvez pas éditer ni enregistrer sur le disque une fois qu'il a été finalisé.



# Déballage

## Accessoires

Vérifiez la présence des accessoires fournis ci-dessous.

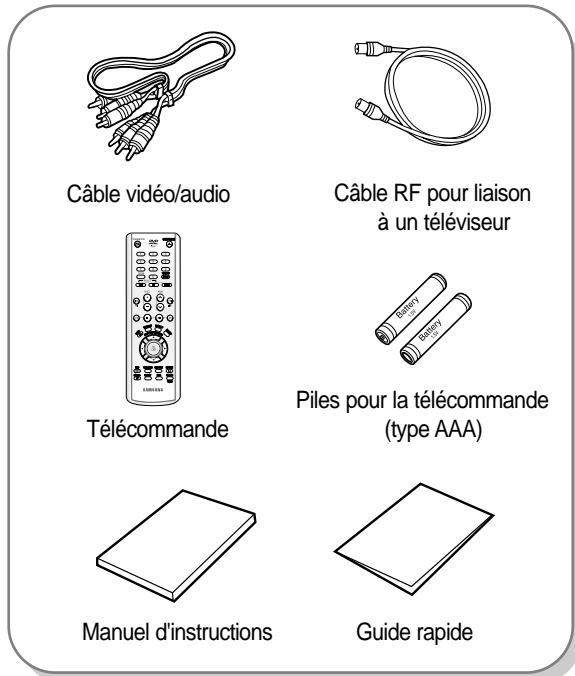

## Préparation de la télécommande

### Insérez les piles dans la télécommande

- Ouvrez le couvercle du compartiment réservé aux piles situé à l'arrière de la télécommande.
- Placez-y deux piles AAA. Assurez-vous que les polarités (+ et -) sont bien alignées.
- Remplacez le couvercle du compartiment réservé aux piles.

### En cas de dysfonctionnement de la télécommande:

- Vérifiez la polarité +/- des piles (pile sèche)
- Vérifiez que les piles ne sont pas déchargées.
- Vérifiez que des obstacles n'entravent pas la course du faisceau provenant du capteur de la télécommande.
- Vérifiez qu'aucun éclairage fluorescent ne se trouve à proximité.

**Jetez les piles en respectant la réglementation locale en vigueur sur l'environnement.**

**Ne les jetez pas avec les ordures ménagères.**

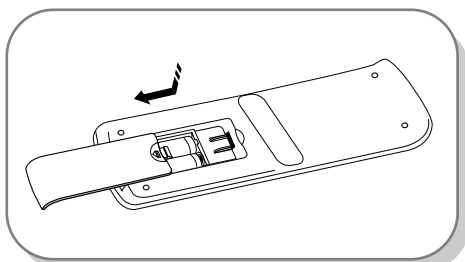

## Réglage de la télécommande

Vous pouvez commander certaines fonctions d'un téléviseur d'un autre fabricant grâce à cette télécommande.

Les boutons de fonction de commande comprennent : les boutons STANDBY/ON, PROG  $\wedge$  /  $\vee$ , TV VOL +/-, les touches numériques directes, les boutons TV MUTE, INPUT.



### Pour déterminer si votre téléviseur est compatible, suivez les instructions ci-dessous.

1. Allumez votre téléviseur.
2. Pointez la télécommande en direction du téléviseur.
3. Appuyez sur le bouton **STANDBY/ON** et saisissez le code à deux chiffres correspondant à la marque de votre téléviseur en appuyant sur les touches numériques appropriées.

#### Codes TV contrôlables

MARQUE	BOUTON
SAMSUNG	01, 02, 03, 04, 05, 06, 07, 08, 09
AIWA	82
ANAM	10, 11, 12, 13, 14, 15, 16, 17, 18
BANG & OLUFSEN	57
BLAUPUNKT	71
BRANDT	73
BRIONVEGA	57
CGE	52
CONTINENTAL EDISON	75
DAEWOO	19, 20, 23, 24, 25, 26, 27, 28, 29, 30, 31, 32, 33, 34
EMERSON	64
FERGUSON	73
FINLUX	06, 49, 57
FORMENTI	57
FUJITSU	84
GRADIENTE	70
GRUNDIG	49, 52, 71
HITACHI	60, 72, 73, 75
IMPERIAL	52
JVC	61, 79
LG	06, 19, 20, 21, 22, 78
LOEWE	06, 69
LOEWE OPTA	06, 57
MAGNAVOX	40
METZ	57
mitsubishi	06, 48, 62, 65
MIVAR	52, 77
NEC	83
NEWSAN	68
NOBLEX	66
NOKIA	74
NORDMENDE	72, 73, 75
PANASONIC	53, 54, 74, 75
PHILIPS	06, 55, 56, 57
PHONOLA	06, 56, 57
PIONEER	58, 59, 73, 74
RADIOLA	06, 56
RADIOMARELLI	57
RCA	45, 46
REX	74
SABA	57, 72, 73, 74, 75
SALORA	74
SANYO	41, 42, 43, 44, 48
SCHNEIDER	06

MARQUE	BOUTON
SELECO	74
SHARP	36, 37, 38, 39, 48
SIEMENS	71
SINGER	57
SINUDYNE	57
SONY	35, 48
TELEAVA	73
TELEFUNKEN	67, 73, 75, 76
THOMSON	72, 73, 75
THOMSON ASIA	80, 81
TOSHIBA	47, 48, 49, 50, 51, 52
WEGA	57
YOKO	06
ZENITH	63

Résultat: Si votre téléviseur est compatible avec la télécommande, il s'éteindra.

Il est maintenant programmé pour fonctionner avec la télécommande.



REMARQUE

- Si plusieurs codes sont spécifiés pour la marque de votre téléviseur, essayez chacun d'eux tour à tour jusqu'à ce que vous trouviez celui qui fonctionne.
- vous remplacez les piles de la télécommande, vous devez régler à nouveau le code de la marque.

### Vous pouvez alors commander le téléviseur à l'aide des boutons situés après le bouton TV.

Bouton	Fonction
STANDBY/ON	Utilisé pour allumer et éteindre le téléviseur.
INPUT	Utilisé pour sélectionner une source externe.
TV VOL (+ ou -)	Utilisé pour régler le volume du téléviseur.
PROG ( ^ ou v )	Utilisé pour sélectionner la chaîne souhaitée.
TV MUTE	Utilisé pour activer et désactiver le son.
0-9	Utilisé pour entrer directement le numéro.



REMARQUE

- Les différentes fonctions ne sont pas nécessairement opérationnelles avec tous les téléviseurs. Si vous rencontrez des problèmes, utilisez directement le téléviseur.

# Description

## ■ Façade (DVD-R120)

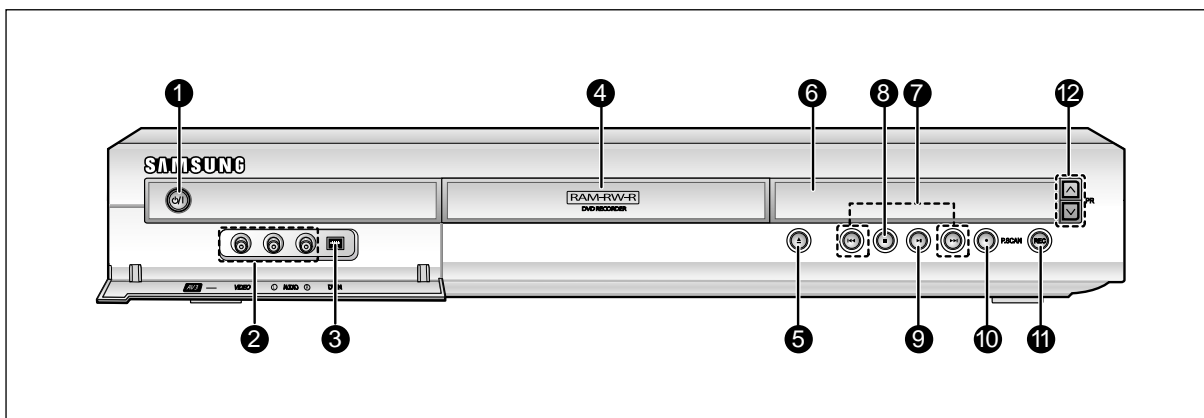

- 1. STANDBY/ON**  
Allume et éteint l'enregistreur.
- 2. AV3 INPUT**  
Permet de connecter un équipement externe.
- 3. DV-INPUT**  
Permet de connecter un équipement numérique externe avec une prise DV.  
(notamment un caméscope)
- 4. DISC TRAY**  
Provoque l'ouverture pour recevoir un disque.
- 5. OPEN/CLOSE**  
Ouvre et ferme le tiroir disque.
- 6. DISPLAY**  
Affiche l'état de lecture, le titre, le chapitre, l'heure, etc.
- 7. SEARCH/SKIP**  
Permet d'aller au titre/au chapitre/à la plage suivants ou de revenir au titre/au chapitre/à la plage précédents.
- 8. STOP**  
Arrête la lecture du disque.
- 9. PLAY/PAUSE**  
Permet la lecture d'un disque ou la mise en pause de la lecture ou de l'enregistrement.
- 10. P.SCAN**  
Sélectionne le mode de balayage progressif.
- 11. REC**  
Démarré l'enregistrement.
- 12. PR ( ^ v )**  
Sélectionne les chaînes pré-réglées du téléviseur.  
Identique au bouton **PROG** de votre télécommande.

## ■ Affichage en façade (DVD-R120)

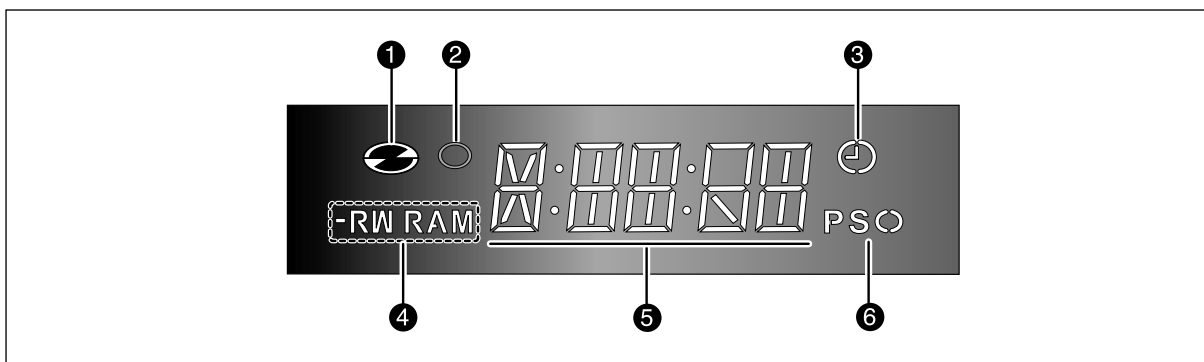

1. S'allume lorsqu'un disque est chargé.
2. S'allume en mode d'enregistrement.
3. S'allume pour indiquer le mode d'enregistrement programmé.
4. S'allume lorsqu'un disque R/RW/RAM est chargé.
5. Temps de lecture/horloge/indicateur d'état actuel.
6. S'allume en mode de balayage progressif.

## ■ Façade (DVD-R121)

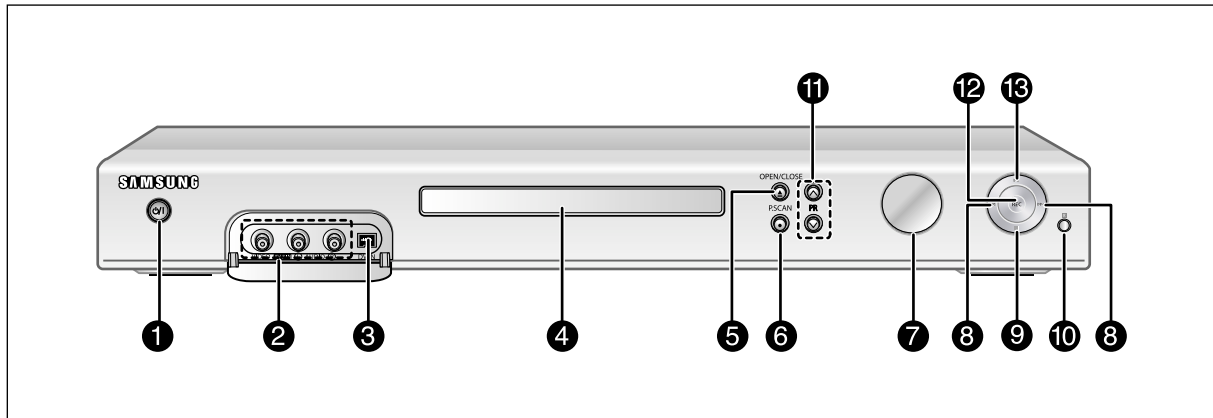

- |  |   |
|--|---|
| <p><b>1. STANDBY/ON</b><br/>Allume et éteint l'enregistreur.</p> <p><b>2. AV3 INPUT</b><br/>Permet de connecter un équipement externe.</p> <p><b>3. DV-INPUT</b><br/>Permet de connecter un équipement numérique externe avec une prise DV.<br/>(notamment un caméscope)</p> <p><b>4. DISC TRAY</b><br/>Provoque l'ouverture pour recevoir un disque.</p> <p><b>5. OPEN/CLOSE</b><br/>Ouvre et ferme le tiroir disque.</p> <p><b>6. P.SCAN</b><br/>Sélectionne le mode de balayage progressif.</p> | <p><b>7. DISPLAY</b><br/>Affiche l'état de lecture, le titre, le chapitre, l'heure, etc.</p> <p><b>8. SEARCH/SKIP</b><br/>Permet d'aller au titre/au chapitre/à la plage suivants ou de revenir au titre/au chapitre/à la plage précédents.</p> <p><b>9. STOP</b><br/>Arrête la lecture du disque.</p> <p><b>10. Récepteur de la télécommande</b></p> <p><b>11. PR ( ^ v )</b><br/>Permet de sélectionner les chaînes pré-réglées du téléviseur.<br/>Identique au bouton <b>PROG</b> de votre télécommande.</p> <p><b>12. REC</b><br/>Démarre l'enregistrement.</p> <p><b>13. PLAY/PAUSE</b><br/>Permet la lecture d'un disque ou la mise en pause de la lecture.</p> |
|--|---|

## ■ Affichage en façade (DVD-R121)

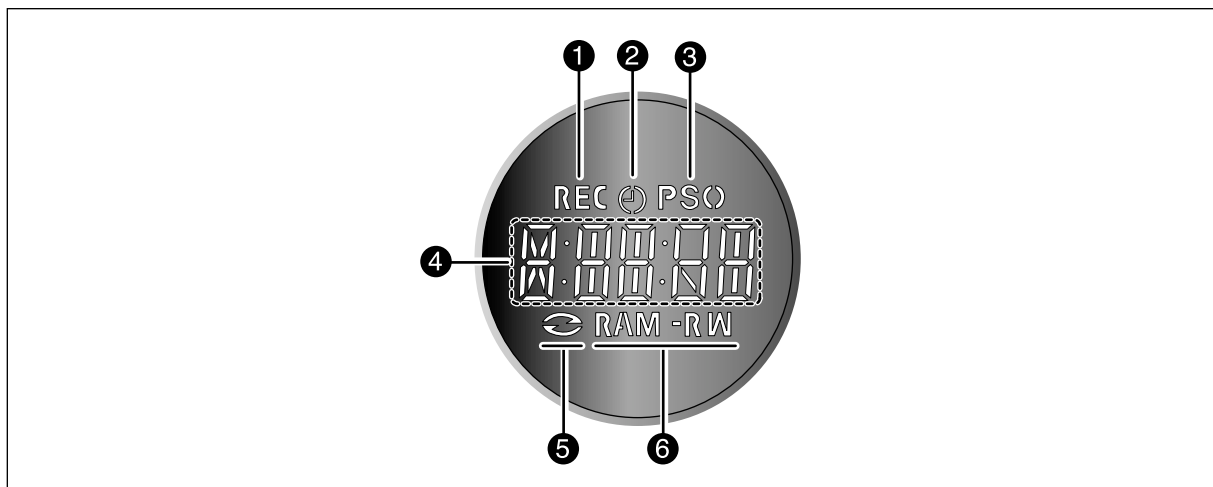

- |  |   |
|--|---|
| <p>1. S'allume en mode d'enregistrement.</p> <p>2. S'allume pour indiquer le mode d'enregistrement programmé.</p> <p>3. S'allume en mode de balayage progressif.</p> | <p>4. Temps de lecture/horloge/indicateur d'état actuel.</p> <p>5. S'allume lorsqu'un disque est chargé.</p> <p>6. S'allume lorsqu'un disque R/RW/RAM est chargé.</p> |
|--|---|

## Panneau arrière

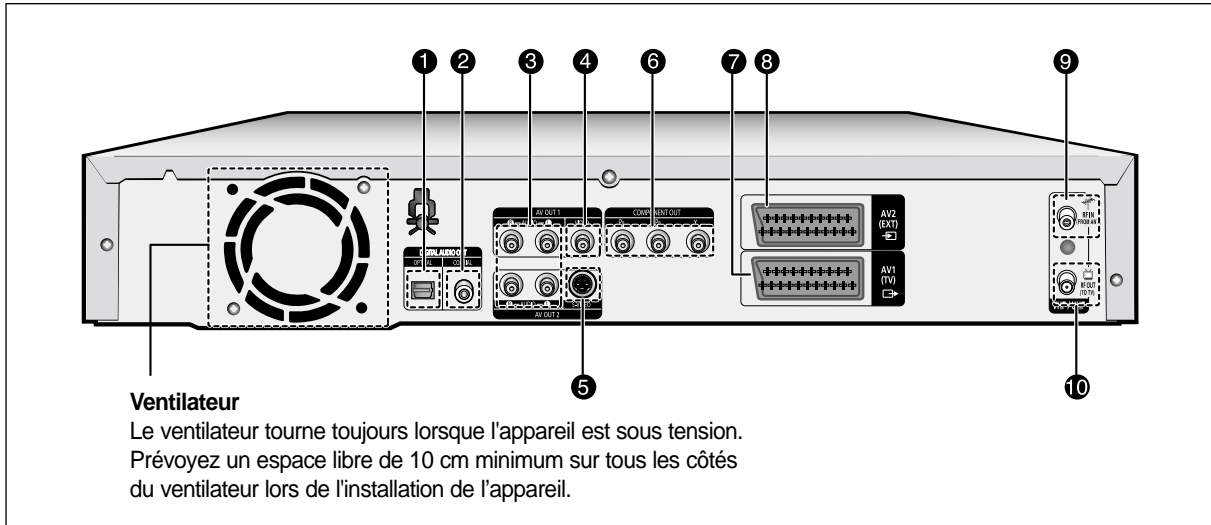

### 1. DIGITAL AUDIO OUT(OPTICAL)

Permet la connexion à un amplificateur possédant une prise d'entrée audio optique numérique.

### 2. DIGITAL AUDIO OUT(COAXIAL)

Permet la connexion à un amplificateur possédant une prise d'entrée audio coaxiale numérique.

### 3. AUDIO OUT

Permet la connexion à l'entrée audio de l'équipement externe au moyen des câbles audio.

### 4. VIDEO OUT

Permet la connexion à l'entrée de l'équipement externe au moyen d'un câble vidéo.

### 5. S-VIDEO OUT

Permet la connexion à l'entrée de l'équipement externe au moyen d'un câble S-vidéo.

### 6. COMPONENT VIDEO OUT

Permet la connexion à un équipement possédant une sortie vidéo composant.

### 7. Connecteur AV1(TV) OUTPUT SCART

### 8. Connecteur AV2(EXT) INPUT SCART

### 9. Entrée à partir du connecteur d'antenne

### 10. Sortie vers le connecteur TV



REMARQUE

- Le branchement de l'antenne ne permet pas le passage du signal de sortie du DVD. Pour regarder un DVD sur votre téléviseur, vous devez connecter des câbles audio/vidéo.

## Aperçu de la télécommande

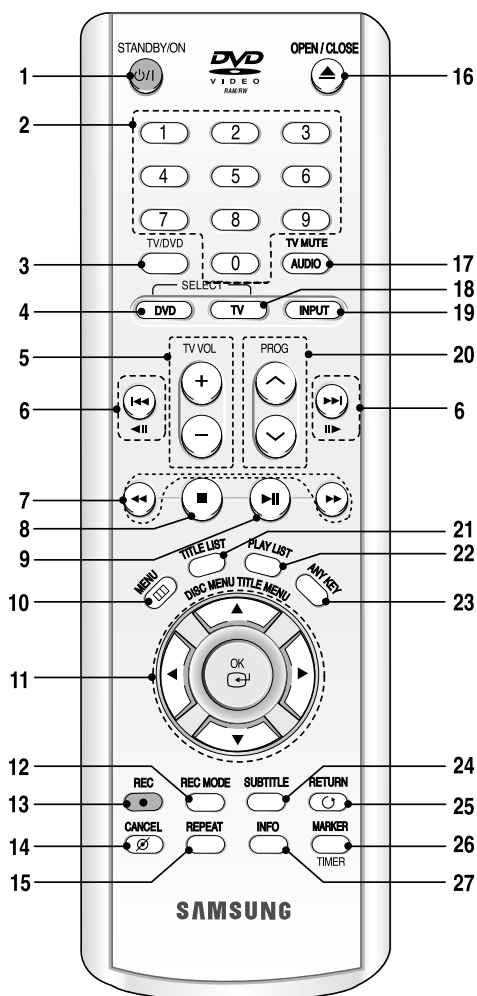

1. **Bouton STANDBY/ON**
2. **Touches numériques**
3. **Bouton TV/DVD**
4. **Bouton DVD**  
Appuyez sur ce bouton lorsque vous utilisez un enregistreur DVD.
5. **Boutons TV VOL**  
Réglage du volume du téléviseur.
6. **Boutons de saut en arrière/en avant**  
Appuyez sur ces boutons pour sauter une partie du disque vers l'avant ou vers l'arrière. Ces boutons fonctionnent également comme des boutons STEP. Chaque actionnement permettra une lecture image par image en avant ou en arrière (voir page 55).
7. **Boutons de recherche en arrière/en avant**  
Appuyez sur ces boutons pour rechercher sur un disque en arrière ou en avant.
8. **Bouton d'arrêt**  
Appuyez sur ce bouton pour arrêter un disque.

9. **Bouton Lecture/Pause**  
Appuyez sur ce bouton pour lire/mettre en pause un disque.
10. **Bouton MENU**  
Il permet d'accéder au menu de réglage de l'enregistreur DVD.
11. **Boutons OK/DIRECTION (Boutons ▲ / ▼ / ◀ / ▶)**
12. **Bouton REC MODE**  
Il permet d'afficher l'état de l'enregistrement. (XP/SP/LP/EP)
13. **Bouton REC**  
Il est utilisé pour procéder à un enregistrement sur des disques DVD-RAM/-RW/-R.
14. **Bouton CANCEL**
15. **Bouton REPEAT**  
Il vous permet de répéter un titre, un chapitre, une plage ou un disque.
16. **Bouton OPEN/CLOSE**  
Il permet d'ouvrir et de fermer le tiroir disque.
17. **Bouton AUDIO/TV MUTE**  
Utilisez ce bouton pour accéder aux différentes fonctions audio d'un disque. (Mode DVD)  
Il permet de couper le son. (Mode TV)
18. **Bouton TV**  
Appuyez sur ce bouton pour faire fonctionner le téléviseur.
19. **Bouton INPUT**  
Il permet de sélectionner le signal d'entrée de ligne en mode d'entrée externe. (PROG, entrée AV ou entrée DV)
20. **Bouton PROG**  
Il permet de sélectionner les chaînes pré-réglées dans un ordre spécifique. De la même manière que les boutons PR en façade.
21. **Bouton TITLE LIST/DISC MENU**  
Utilisez ce bouton pour entrer dans le menu View Recording list/Disc.
22. **Bouton PLAY LIST/TITLE MENU**  
Utilisez ce bouton pour revenir au menu Title ou pour visualiser la liste des fichiers enregistrés.
23. **Bouton ANYKEY**  
Utilisez ce bouton pour visualiser l'état du disque en cours de lecture.
24. **Bouton SUBTITLE**  
Appuyez sur ce bouton pour commuter sur la langue des sous-titres du DVD.
25. **Bouton RETURN**  
Il permet de retourner au menu précédent.
26. **Bouton MARKER/TIMER**  
Utilisez ce bouton pour marquer une position lors de la lecture d'un disque. Appuyez sur ce bouton pour entrer directement dans le menu Timer Recording Mode. Lors de l'arrêt d'un disque.
27. **Bouton INFO**  
Il permet d'afficher les réglages actuels ou l'état du disque.

# Connexion & Configuration

Cette section contient les différentes méthodes de connexion de l'enregistreur DVD à d'autres composants externes et les modes de réglage initiaux requis.

Présentation rapide .....	17
Connexion de l'enregistreur DVD .....	18
Connexions supplémentaires.....	18
Antenne + enregistreur DVD + boîtier du décodeur externe + téléviseur .....	19
Autre type de connexion du câble de sortie vidéo .....	19
Autre type de connexion du câble de sortie audio.....	21
Connexion à la prise d'entrée AV3 IN, DV .....	23

## Présentation rapide

Une présentation rapide exposée dans ce guide vous apportera suffisamment d'informations pour commencer à utiliser l'enregistreur.

### Connexion de l'enregistreur DVD



### Connexions supplémentaires



### Antenne + enregistreur DVD + boîtier du décodeur externe + téléviseur



### Autre type de connexion du câble de sortie vidéo



### Autre type de connexion du câble de sortie audio



### Connexion à la prise d'entrée AV3 IN, DV

## Connexion de l'enregistreur DVD

Vous pouvez connecter votre enregistreur DVD à votre téléviseur en utilisant le câble PériTel si le téléviseur est équipé de l'entrée appropriée.

1. Connectez le câble RF comme indiqué.
2. Reliez l'une des extrémités du câble PériTel à la prise AV1 située à l'arrière de l'enregistreur DVD.
3. Branchez l'autre extrémité sur la fiche correspondante du téléviseur.
4. Reliez l'enregistreur DVD et le téléviseur.
5. Allumez l'enregistreur DVD et le téléviseur.
6. Appuyez sur le bouton INPUT de votre télécommande jusqu'à ce que le signal vidéo de l'enregistreur DVD s'affiche à l'écran.

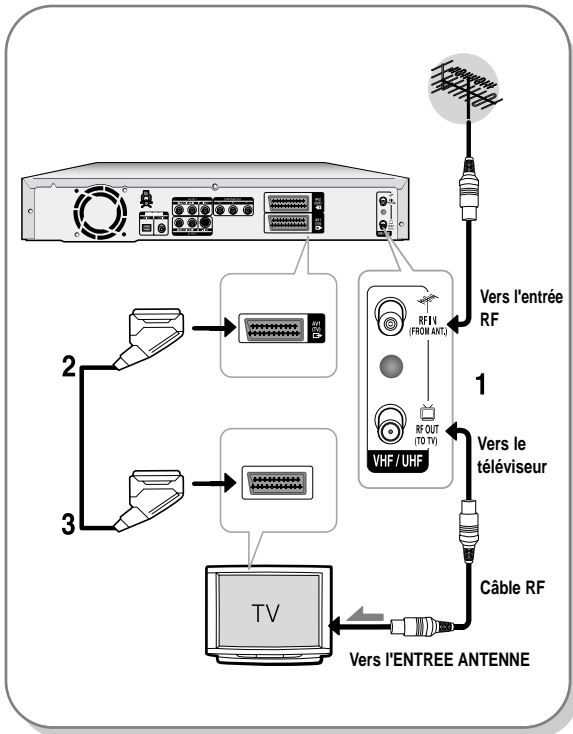

NOTE

- La connexion du câble RF de ce produit ne transmet que des signaux du téléviseur. Vous devez connecter le câble PériTel ou les câbles audio/vidéo pour visionner un DVD à partir de votre enregistreur DVD.
- Mode TV  
Appuyez sur le bouton TV/DVD de votre télécommande, "TV" s'affiche alors sur l'affichage frontal à diodes (ou éteignez l'enregistreur DVD).  
Vous pouvez alors visionner des programmes reçus par le câble RF.

## Connexions supplémentaires

Vous pouvez connecter votre enregistreur DVD à un satellite ou à un syntoniseur numérique.

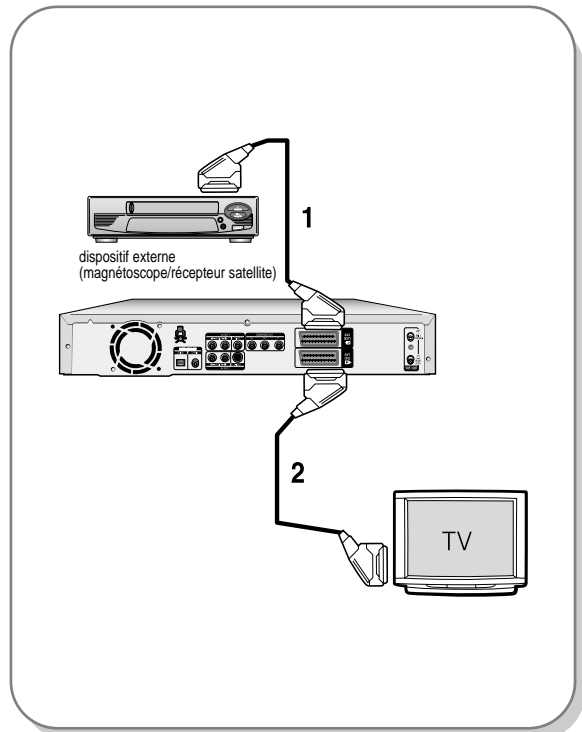

### - Mode DVD

1. Reliez le connecteur AV2 de l'enregistreur DVD et le récepteur satellite / magnétoscope ou le syntoniseur numérique à l'aide d'un câble PériTel.
2. Connectez le connecteur AV1 au connecteur PériTel AV du téléviseur.
3. Allumez l'enregistreur DVD, le récepteur satellite / magnétoscope ou le syntoniseur numérique et le téléviseur.
4. Réglez le mode Entrée sur AV2.

### - Mode TV

1. Appuyez sur le bouton TV/DVD de votre télécommande, "TV" s'affiche alors sur l'affichage frontal à diodes (ou éteignez l'enregistreur DVD.).
2. Vous pouvez visionner les programmes à partir d'un satellite ou du syntoniseur numérique connecté à cet enregistreur DVD même si l'enregistreur DVD est éteint.



## Antenne + enregistreur DVD + boîtier du décodeur externe + téléviseur

Si vous connectez un boîtier décodeur externe à votre enregistreur DVD, vous pouvez enregistrer des chaînes cryptées (Programmes CANAL+) grâce au syntoniseur TV intégré à l'enregistreur DVD.

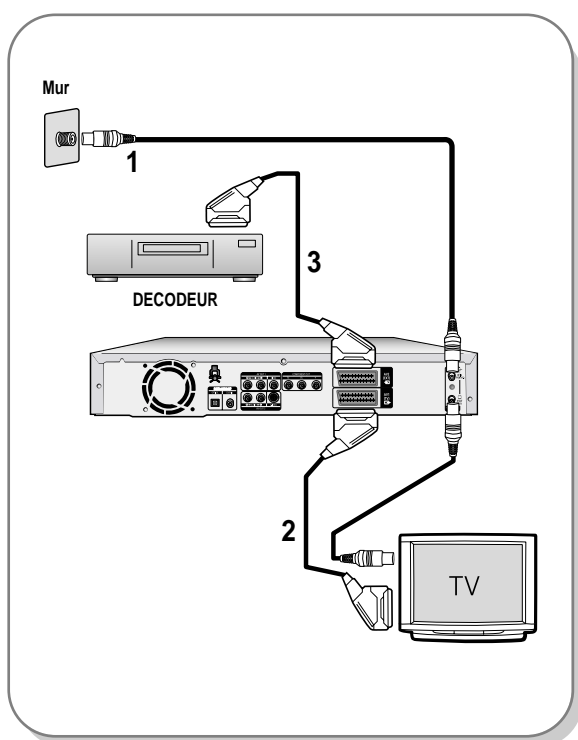

1. Connectez les câbles d'antenne RF comme indiqué.
2. Connectez le connecteur AV1 de cet enregistreur au connecteur PERITEL AV de votre téléviseur en utilisant un câble PÉRITEL.
3. Connectez le connecteur AV2 à un connecteur PERITEL AV sur le boîtier du décodeur.
4. Pour regarder ou enregistrer les programmes de Canal Plus, réglez votre enregistreur DVD pour recevoir les chaînes en utilisant l'affichage à l'écran. (Reportez-vous à la page 28)

## Autre type de connexion du câble de sortie vidéo

Il existe plusieurs manières pour émettre un signal vidéo sans utiliser des câbles PÉRITEL.

Sélectionnez l'une des connexions vidéo suivantes vous convenant le mieux.

- Cas 1 : Connexion à une prise de sortie vidéo (composite)
- Cas 2 : Connexion à une prise de sortie S-Vidéo
- Cas 3 : Prises de sortie Vidéo composant

### Modes S-Vidéo, Vidéo composant et Sortie progressive

- Les sorties S-Vidéo et Vidéo composant ne sont disponibles que si votre téléviseur prend respectivement en charge l'entrée S-Vidéo ou l'entrée Vidéo composant. Si la sortie S-Vidéo ou Vidéo composant ne fonctionne pas, vérifiez les connexions au téléviseur et les réglages de sélection d'entrée au téléviseur.
- Si vous comparez à une vidéo entrelacée standard, le balayage progressif double le nombre de lignes vidéo sur l'écran de votre téléviseur, ce qui donne une image claire et sans scintillement plus stable qu'une vidéo entrelacée. Cette fonction n'est disponible qu'avec les téléviseurs prenant en charge un balayage progressif.
- Sortie de balayage progressif (576p)  
"Notez que tous les téléviseurs haute définition ne sont pas totalement compatibles avec cet appareil et que des artefacts peuvent apparaître à l'écran lors de la lecture. En cas de problèmes d'image lors du balayage progressif 576, il est conseillé de raccorder l'appareil à la sortie 'définition standard'.  
Si vous avez des questions concernant la compatibilité de votre téléviseur avec ce modèle 576p d'enregistreur DVD, veuillez contacter notre Centre de service clients.

## Cas 1 : Connexion à une prise de sortie vidéo (composite)

1. Connectez un câble vidéo (jaune) entre la prise VIDEO OUT (jaune) (SORTIE VIDEO) de votre enregistreur DVD et la prise VIDEO INPUT (jaune) (ENTREE VIDEO) de votre téléviseur (ou de l'amplificateur AV).
  - Vous obtiendrez régulièrement des images de qualité.
2. Connectez les câbles audio (blanc et rouge) entre les prises AUDIO OUT (SORTIE AUDIO AV) de votre enregistreur DVD et les prises AUDIO IN (ENTREE AUDIO) de votre téléviseur (ou de l'amplificateur AV).  
(Voir p.21 à 22).

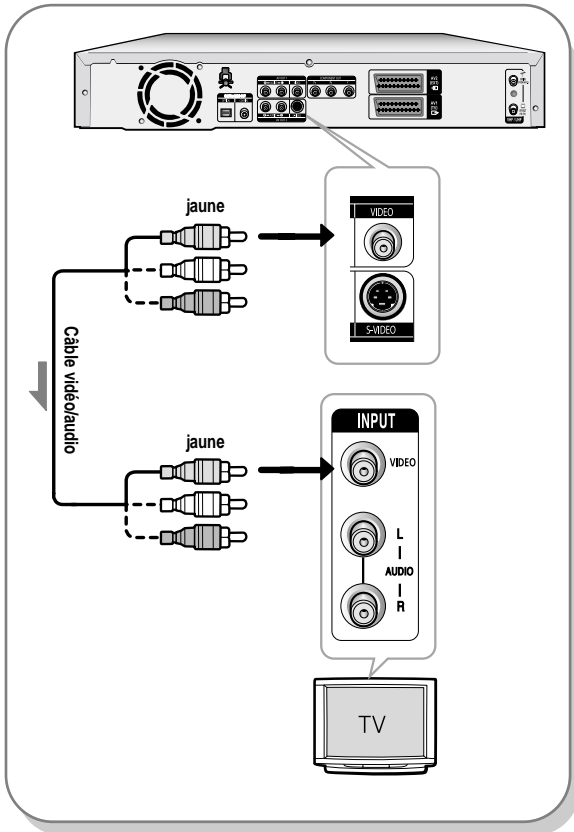

## Cas 2 : Connexion à une prise de sortie S-Vidéo

1. Connectez un câble S-Video (non fourni) entre la prise de sortie S-VIDEO OUT de votre enregistreur DVD et la prise d'entrée S-VIDEO INPUT de votre téléviseur (ou de l'amplificateur AV).
2. Connectez les câbles audio (blanc et rouge) entre les prises de sortie AUDIO OUT de l'enregistreur DVD et les prises d'entrée AUDIO IN du téléviseur (ou de l'amplificateur AV).
  - Profitez d'images de haute qualité.

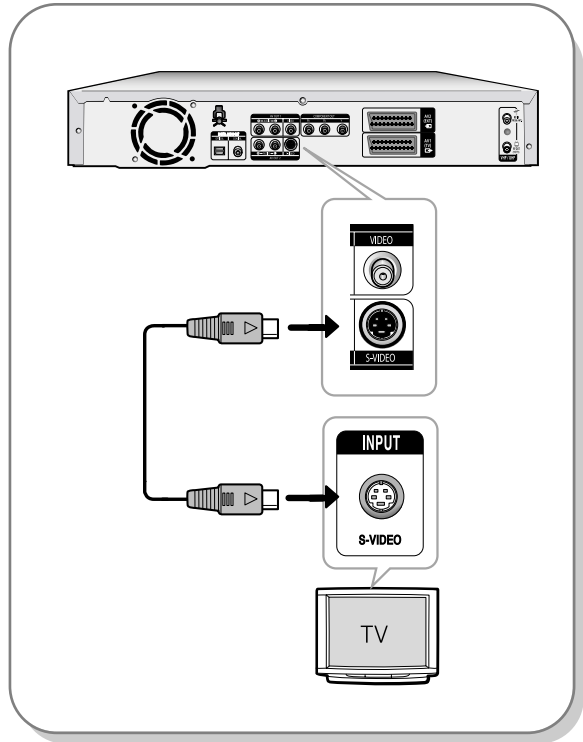

## Cas 3 : Prises de sortie Vidéo composant

1. Connectez les câbles Vidéo composant (non fournis) entre les prises COMPONENT OUT (SORTIE COMPOSANT) (Y,P<sub>b</sub>,P<sub>r</sub>) de l'enregistreur DVD et les prises COMPONENT IN (ENTREE COMPOSANT) (Y,P<sub>b</sub>,P<sub>r</sub>) de votre téléviseur.
2. Connectez les câbles audio (blanc et rouge) entre les prises de sortie AUDIO OUT de l'enregistreur DVD et les prises d'entrée AUDIO IN du téléviseur (ou de l'amplificateur AV). (Voir p.21 à 22).
3. Une fois la connexion effectuée, reportez-vous aux pages 35 et 36.
  - Profitez d'images de haute qualité dotées d'un rendu des couleurs parfait.

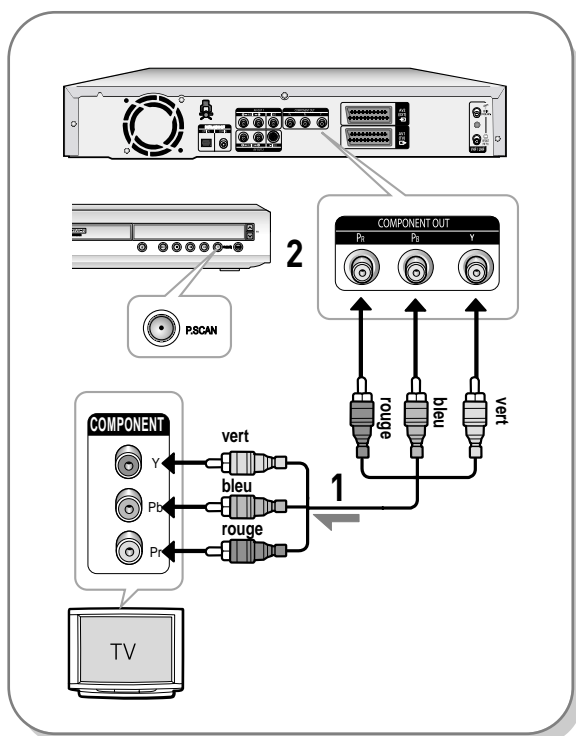

REMARQUE

- Assurez-vous de la correspondance des connexions codées par couleur. Les prises de sortie composant Y,P<sub>b</sub>,P<sub>r</sub> de votre enregistreur DVD doivent être connectées avec une totale correspondance des couleurs aux prises d'entrée de composant de votre téléviseur.
- Le réglage Progressif est disponible uniquement lorsque Sortie vidéo est réglée sur Composant. (Voir page 35 et 36)

## Autre type de connexion du câble de sortie audio

Il existe plusieurs manières pour émettre un signal audio sans utiliser des câbles Péritel. Sélectionnez la connexion audio ci-dessous qui vous convient le mieux.

- **Cas 1 :** Connexion à votre téléviseur
- **Cas 2 :** Connexion à un amplificateur stéréo au moyen des prises de sortie AV.
- **Cas 3 :** Connexion à un amplificateur AV au moyen d'une prise de sortie numérique

Fabriqué sous licence de Dolby Laboratories. "Dolby" et le symbole du double D sont des marques déposées des laboratoires Dolby.

"DTS" et "DTS Digital Out" sont des marques déposées de Digital Theater Systems, Inc.

### Cas 1 : Connexion à votre téléviseur

Si votre téléviseur est équipé de prises d'entrée audio, utilisez cette connexion.

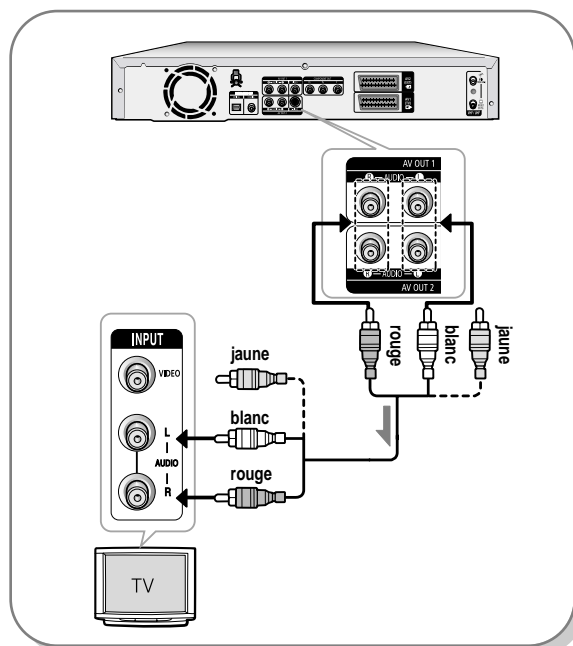

## Cas 2 : Connexion à un amplificateur stéréo au moyen des prises de sortie AV.

Si votre amplificateur stéréo ne possède que des prises AUDIO INPUT (ENTREE AUDIO) (G et D), utilisez les prises AUDIO OUT (SORTIE AUDIO).

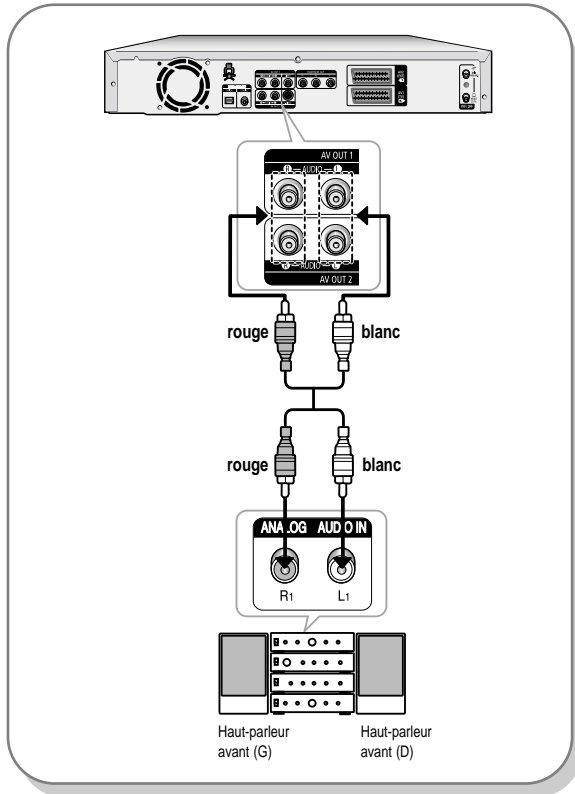

## Cas 3: Connexion à un amplificateur AV au moyen d'une prise de sortie numérique

Si votre amplificateur AV est équipé d'un décodeur Dolby Digital, MPEG2 ou DTS et d'une prise d'entrée numérique, utilisez cette connexion.

Pour profiter du son Dolby Digital, MPEG2 ou DTS, vous devrez configurer les réglages audio. (Voir page 34)

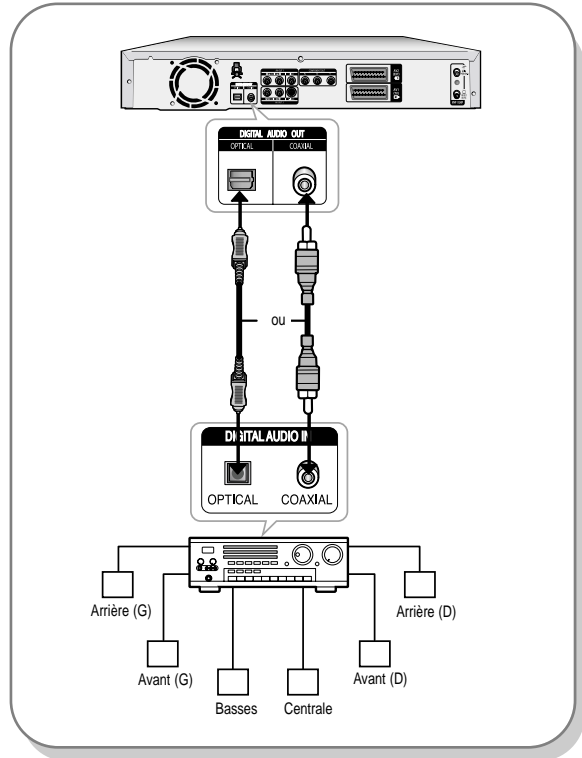

## Connexion à la prise d'entrée AV3 IN, DV

Cela vous permet de connecter votre enregistreur DVD à d'autres dispositifs externes et de visualiser ou d'enregistrer leurs sorties.

- **Cas 1 :** Connexion d'un magnétoscope, d'un terminal utilisateur, d'un lecteur DVD ou d'un caméscope aux prises AV3 IN (ENTREE AV3).
- **Cas 2 :** Connexion d'un dispositif DV à la prise DV IN (ENTREE DV).

### Cas 1 : Connexion d'un magnétoscope, d'un terminal utilisateur, d'un lecteur DVD ou d'un caméscope aux prises AV3 IN (ENTREE AV3).

Connexion d'un magnétoscope ou d'un dispositif externe aux prises AV3 IN (ENTREE AV3) de l'enregistreur DVD. Vous pouvez enregistrer à partir d'un équipement connecté (magnétoscope, terminal utilisateur, lecteur DVD ou caméscope).

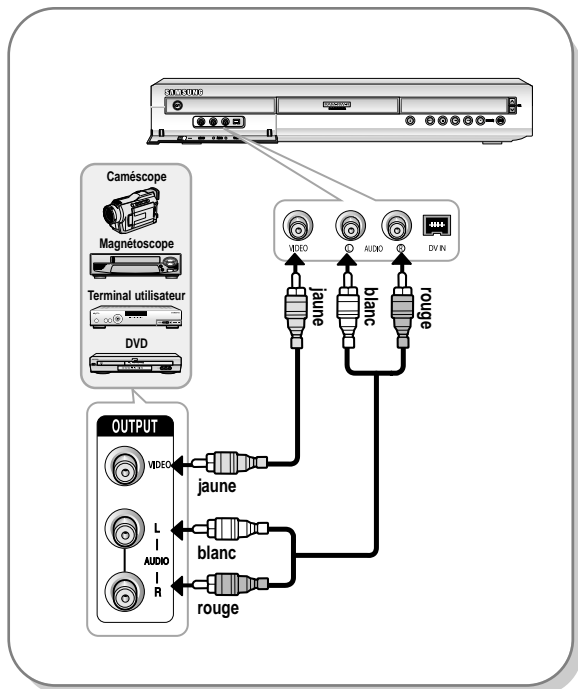

REMARQUE

- La sélection de AV 3 IN (ENTREE AV 3) s'effectuera automatiquement. Si l'entrée n'est pas sélectionnée automatiquement, utilisez le bouton INPUT pour sélectionner l'entrée correcte.
- Le contenu protégé d'une copie ne peut pas être enregistré.

### Cas 2 : Connexion d'un caméscope à la prise d'entrée DV IN.

Si votre caméscope numérique possède une prise de sortie DV, connectez-la à la prise d'entrée DV de votre enregistreur DVD.

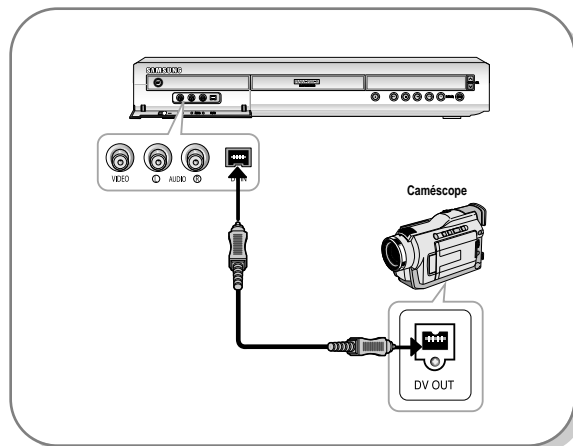

REMARQUE

- Si l'entrée n'est pas sélectionnée automatiquement, utilisez le bouton INPUT pour sélectionner l'entrée correcte.

# Installation du système

Navigation dans le menu à l'écran .....	24
Branchement et réglage automatique .....	25
Réglage de l'horloge .....	26
Pré-réglage des canaux avec la fonction de réglage automatique.....	27
Pré-réglage des canaux avec la fonction de réglage manuel .....	28
Configuration des options de langue .....	29
Réglage de l'heure en mode EP.....	30
Création automatique de chapitre.....	31
Configuration des options d'affichage en façade .....	32
Configuration des options NICAM .....	33
DivX(R) Immatriculation.....	33
Configuration des options audio .....	34
Configuration des options Sortie Vidéo .....	35
Pour activer le réglage "Progressif" .....	36
Pour annuler le réglage "Progressif" .....	36
Configuration des options d'affichage (Vidéo) ....	37
Options d'affichage (Vidéo) .....	37
Configuration du contrôle parental.....	38

## Navigation dans le menu à l'écran

Les menus à l'écran vous permettent d'activer ou de désactiver différentes fonctions de votre enregistreur DVD. Utilisez les boutons suivants pour ouvrir et parcourir les menus à l'écran.



### 1 Bouton MENU

Appuyez sur ce bouton situé sur votre télécommande pour ouvrir le MENU d'affichage à l'écran. Appuyez à nouveau pour quitter le MENU d'affichage à l'écran.

### 2 Boutons ▲▼, ◀▶

Appuyez sur l'un de ces boutons pour déplacer la barre de sélection ▲▼, ◀▶ afin de parcourir les options du menu.

### 3 Bouton OK

Appuyez sur ce bouton de votre télécommande pour confirmer de nouveaux paramètres.

### 4 Bouton RETURN

Appuyez sur ce bouton de votre télécommande pour revenir à l'écran du MENU précédent affiché ou pour quitter le MENU d'affichage à l'écran.

# Branchement et réglage automatique

Lorsque vous mettez sous tension votre enregistreur DVD pour la première fois, celui-ci se règle automatiquement. Les chaînes de télévision et l'horloge sont enregistrées dans la mémoire. Cette opération prend quelques minutes. Votre enregistreur DVD est alors prêt à fonctionner.

**1** Connectez le câble RF comme indiqué en page 18.  
(Connexion de votre enregistreur DVD à votre téléviseur au moyen du câble RF et du câble Péritel.)

**2** Raccordez l'enregistreur DVD au secteur. "AUTO" clignote sur l'affichage en façade.

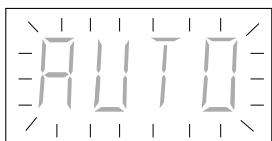

**3** Appuyez sur une touche numérique pour sélectionner la langue.



**4** Appuyez sur une touche numérique pour sélectionner la langue.



**5** Sélectionnez "Pays" à l'aide des touches ▼▲◀▶ pour sélectionner votre pays.

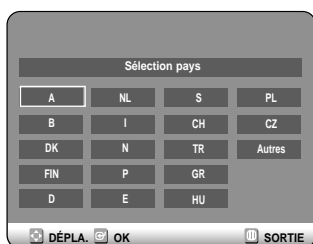

• Reportez-vous au tableau des abréviations suivant lorsque vous sélectionnez "Pays".

A(Austria)	NL(Netherlands)	S(Sweden)	PL(Poland)
B(Belgium)	I(Italy)	CH(Swiss)	CZ (Czech)
DK(Denmark)	N(Norway)	TR(Turkey)	Others
FIN(Finland)	P(Portugal)	GR(Greece)	
D(Deutschland)	E(Spain)	HU(Hungary)	

• Le graveur de DVD recherche les stations en fonction d'une liste de préférences prédéfinies correspondante au pays que vous avez sélectionné.

**6** Le balayage automatique des canaux peut démarrer.



• Le nombre de chaînes enregistrées automatiquement par l'enregistreur DVD est fonction du nombre de chaînes trouvées.

**7** Une fois le balayage automatique des canaux terminé, le réglage automatique de l'horloge démarre automatique dans les 10 secondes. Si vous souhaitez commencer immédiatement le réglage automatique de l'horloge, appuyez sur le bouton **OK**. Si vous ne souhaitez pas effectuer le réglage automatique de l'horloge, appuyez sur le bouton **CANCEL** ou **MENU**.



**8** Patientez jusqu'à ce que la date et l'heure actuelles s'affichent automatiquement. Si vous souhaitez quitter le réglage automatique de l'horloge, appuyez sur le bouton **MENU**.

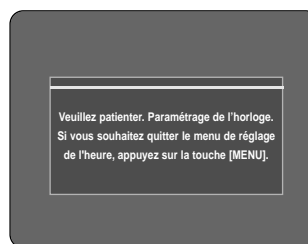

## 9 Vérifiez la date et l'heure.

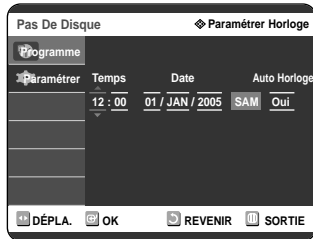

- Si elles sont : correctes, appuyez sur le bouton OK et la date et l'heure seront alors sauvegardées. Si vous n'appuyez pas sur le bouton OK, la date et l'heure seront sauvegardées automatiquement après 5 secondes.
- Si elles sont : incorrectes, saisissez l'heure, la date, l'année correctes à l'aide des boutons  $\blacktriangledown\blacktriangleleft\blacktriangleright$  Appuyez sur le bouton **OK** et la date et l'heure seront alors sauvegardées. Si vous devez modifier le réglage de l'horloge, vous pouvez le faire manuellement. (voir page 26)



REMARQUE

- L'enregistreur DVD est maintenant prêt à fonctionner. La fonction "Branchement et réglage automatique" est déjà réglée. Ainsi, si vous souhaitez modifier la fonction déjà réglée, vous pouvez la modifier en pré-réglant les chaînes dans le menu OSD "Presetting Channels with the Manual set up function" Pré-réglage des canaux à l'aide de la fonction de configuration manuelle). (voir page 28)
- La fonction de réglage automatique peut être exécutée en appuyant sur  $\blacksquare$  (STOP) sur l'appareil pendant 5 secondes au moins en continu durant l'arrêt, aucun disque n'étant inséré.

## Réglage de l'horloge

Ce menu est utilisé pour régler l'heure actuelle. Vous devez régler l'heure pour utiliser l'enregistrement programmé.

### 1 Appuyez sur le bouton **MENU**, appareil en mode Arrêt/Pas de disque.



### 2 Appuyez sur les boutons $\blacktriangle\blacktriangledown$ pour sélectionner **Paramétrage**, puis appuyez sur le bouton $\blacktriangleright$ ou **OK**.



### 3 Appuyez sur les boutons $\blacktriangle\blacktriangledown$ pour sélectionner **Paramétrage Horloge**, puis appuyez sur le bouton $\blacktriangleright$ ou **OK**.

Utilisez les boutons  $\blacktriangle\blacktriangledown\blacktriangleleft\blacktriangleright$  de navigation pour saisir l'heure, la date ou l'année. Utilisez les touches numériques pour saisir directement les données de l'horloge. Le jour de la semaine s'affiche automatiquement.

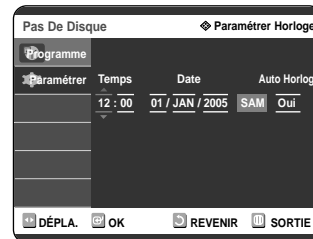

### 4 Appuyez sur les boutons $\blacktriangle\blacktriangledown$ pour sélectionner **Oui** pour le réglage de la fonction de réglage automatique de l'horloge.

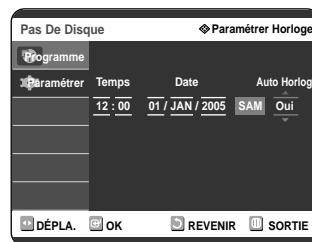

### 5 Appuyez sur le bouton **OK** et la date et l'heure seront alors sauvegardées.

Si vous n'appuyez pas sur le bouton OK, elles ne seront pas sauvegardées.



REMARQUE

- Le câble RF doit être connecté afin de régler l'horloge automatique. Voir le chapitre (Branchements) en page 18.
- L'enregistreur DVD règle automatiquement l'horloge selon la diffusion du signal de l'heure entre les chaînes PR1 à PR5. Si vous n'avez pas besoin de la fonction de réglage automatique de l'horloge, sélectionnez Off (Arrêt).



## Pré-réglage des canaux avec la fonction de réglage automatique

Cette fonctionnalité vous permet de régler manuellement la bande du syntoniseur de l'enregistreur DVD sur l'antenne ou le câble, quel que soit celui que vous avez connecté à la prise d'entrée de l'antenne lors de l'installation initiale.

- 1 Appuyez sur le bouton **MENU**, appareil en mode Arrêt/Pas de disque.



- 2 Appuyez sur les boutons ▲▼ pour sélectionner **Paramétrer**, puis appuyez sur le bouton ► ou **OK**.

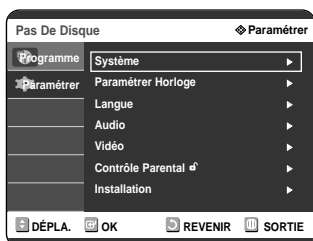

- 3 Appuyez sur les boutons ▲▼ pour sélectionner **Installation**, puis appuyez sur le bouton ► ou **OK**.

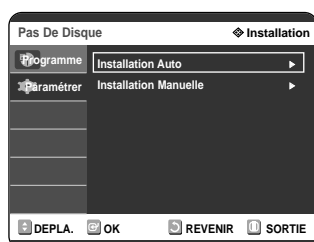

- 4 Appuyez sur les boutons ▲▼ pour sélectionner **Installation Auto**, puis appuyez sur le bouton ► ou **OK**.  
Le message "Vos données seront perdues. Appuyez sur [OK] pour poursuivre, [MENU] à quitter." s'affiche.



- 5 Appuyez sur les boutons ▼▲◀▶ pour sélectionner "Pays".  
• L'enregistreur DVD recherche les chaînes selon une liste préférentielle pré-réglée correspondant au pays que vous avez sélectionné.



Reportez-vous au tableau suivant lors de la sélection de votre pays.

A(Autriche)	NL(Pays-Bas)	S(Suède)	PL(Pologne)
B(Belgique)	I(Italie)	CH(Suisse)	CZ(République tchèque)
DK(Danemark)	N(Norvège)	TR(Turquie)	Autres
FIN(Finlande)	P(Portugal)	GR(Grèce)	
D(Allemagne)	E(Espagne)	HU(Hongrie)	

- 6 Appuyez sur le bouton **OK** pour continuer. Si vous souhaitez quitter, appuyez sur le bouton **MENU**.



- 7 Le balayage des canaux démarre. Appuyez sur le bouton **OK** pour arrêter le réglage automatique.

## Pré-réglage des canaux avec la fonction de réglage manuel

Vous pouvez ajouter un canal pré-réglé que la recherche automatique des canaux aurait omis. Vous pouvez également supprimer un canal que vous souhaitez retirer. Vous pouvez programmer l'ordre des canaux.

- 1 Appuyez sur le bouton **MENU**, appareil en mode Arrêt/Pas de disque.



- 2 Appuyez sur les boutons ▲▼ pour sélectionner **Paramétrer**, puis appuyez sur le bouton ► ou **OK**.

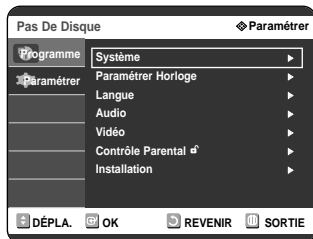

- 3 Appuyez sur les boutons ▲▼ pour sélectionner **Installation**, puis appuyez sur le bouton ► ou **OK**.

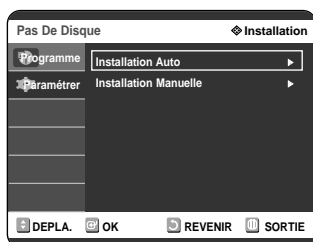

- 4 Appuyez sur les boutons ▲▼ pour sélectionner **Installation Manuelle**, puis appuyez sur le bouton ► ou **OK**.

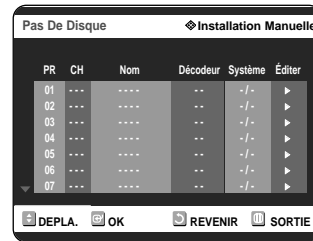

- 5 Appuyez sur les boutons ▲▼ pour sélectionner un **PR** (programme) que vous souhaitez éditer, supprimer ou permuter, puis appuyez sur le bouton ► ou **OK**. Sélectionnez **Editer**, **Suppr.** ou **Swap**.

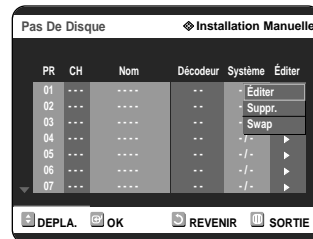

- **En cas d'édition** : vous pouvez ajouter ou éditer un PR (programme). Après la modifications des informations du PR (CH, Nom, Décodeur, MFT, Système), sélectionnez **Enreg.**, puis appuyez sur le bouton **OK**.



- **CH** : Procédez à la syntonisation d'une chaîne à l'aide des boutons ◀▶.
- **Nom** : Permet d'afficher le nom de la chaîne détecté automatiquement dans le signal de diffusion. Si il n'est pas détecté, vous pouvez éditer le nom en utilisant les boutons ▲▼◀▶.
- **Décodeur** : Si vous l'activez, vous pouvez enregistrer les chaînes cryptées en utilisant le boîtier du décodeur externe. Avant de l'activer, reportez-vous au chapitre concernant la connexion du boîtier du décodeur externe en page 19.
- **MFT** : Vous pouvez procéder à une meilleure syntonisation de la fréquence de la chaîne en utilisant les boutons ◀▶.
- **Système** : Vous pouvez sélectionner le système de diffusion du canal reçu (B/G ou L/L').

- **En cas de suppression** : l'information relative à la chaîne du PR (programme) sélectionné sera supprimée.

- **En cas de permutation** : Vous pouvez permuter les informations relatives aux chaînes de deux PR (programmes). Par exemple, si vous souhaitez permuter PR2 et PR5, sélectionnez swap (Permuter) pour PR2, puis appuyez sur le bouton ► ou **OK** pour PR5.

# Configuration des options de langue

Si vous avez réglé préalablement les options audio, sous-titres, menu disque, menu d'affichage à l'écran, langue des sous-titres DivX, elles apparaissent automatiquement à chaque fois que vous visionnez un film. Si la langue sélectionnée n'est pas enregistrée sur le disque, la langue originale pré-enregistrée est sélectionnée.

**1** Appuyez sur le bouton **MENU**, appareil en mode Arrêt/Pas de disque.



**2** Appuyez sur les boutons ▲▼ pour sélectionner **Paramétrer**, puis appuyez sur le bouton ► ou OK.

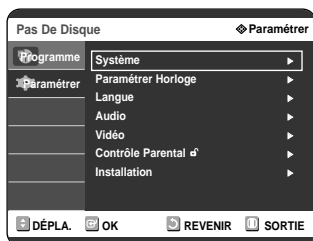

**3** Appuyez sur les boutons ▲▼ pour sélectionner **Langue**, puis appuyez sur le bouton ► ou OK.

Le menu de réglage de la langue s'affiche.



**4** Appuyez sur les boutons ▲▼ pour sélectionner l'option de la langue souhaitée, puis appuyez sur le bouton ► ou OK.

- **Audio:** Pour le son du haut-parleur.
- **Sous-Titre:** Pour les sous-titres du disque.
- **Menus du Disque:** Pour le menu disque contenu sur le disque
- **Menus du l'écran:** Pour le menu de lecture de votre enregistreur DVD
- **Sous-Titre DivX:** Sélection d'une langue de sous-titre DivX prise en charge par zone.

Western	English, Breton, Catalan, Danish, Dutch, Faroese, Finnish, French, Gaelic, German, Icelandic, Irish, Italian, Norwegian, Portuguese, Spanish et Swedish
Central	English, Albanian, Croatian, Czech, Hungarian, Polish, Romanian, Slovak, Slovene et Serbian(Latin)
Greek	English et modern Greek

**5** Appuyez sur les boutons ▲▼ pour sélectionner la langue souhaitée, puis appuyez sur le bouton ► ou OK.



REMARQUE

- Appuyez sur le bouton RETURN ou ◀ pour revenir au menu précédent. Appuyez sur le bouton MENU pour quitter le menu.
- La langue sélectionnée n'apparaîtra que si elle est prise en charge par le disque.
- Si la langue des sous-titres s'affiche avec des caractères corrompus, faites correspondre les sous-titres DivX à la zone correspondante.  
Si cela ne fonctionne pas, le format n'est pas pris en charge.

## Réglage de l'heure en mode EP

Vous pouvez sélectionner l'un des quatre modes d'enregistrement en appuyant plusieurs fois sur le bouton **REC Mode**. Le mode EP est l'un des quatre modes REC (XP, SP, LP, EP). En mode EP (Lecture étendue), vous pouvez régler la durée d'enregistrement sur 6 ou 8 heures grâce à ce réglage.

- 1 Appuyez sur le bouton **MENU**, appareil en mode Arrêt/Pas de disque.



- 2 Appuyez sur les boutons ▲▼ pour sélectionner **Paramétrer**, puis appuyez sur le bouton ► ou **OK**.

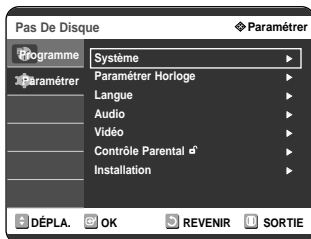

- 3 Appuyez sur les boutons ▲▼ pour sélectionner **Système**, puis appuyez sur le bouton ► ou **OK**.  
Le menu du système s'affiche.

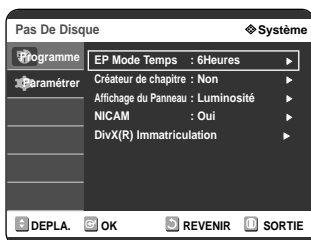

- 4 Appuyez sur les boutons ▲▼ pour sélectionner **EP Mode Temps**, puis appuyez sur le bouton ► ou **OK**.



- 5 Appuyez sur les boutons ▲▼ pour sélectionner l'heure souhaitée, puis appuyez sur le bouton ► ou **OK**.

# Création automatique de chapitre

Cette fonction n'est valable que pour les disques DVD-RW (mode vidéo) et DVD-R.

- 1 Appuyez sur le bouton **MENU**, appareil en mode Arrêt/Pas de disque.

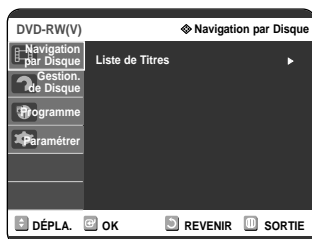

- 2 Appuyez sur les boutons ▲▼ pour sélectionner **Paramétrer**, puis appuyez sur le bouton ► ou **OK**.

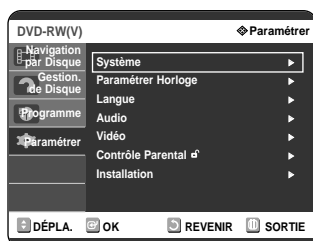

- 3 Appuyez sur les boutons ▲▼ pour sélectionner **Système**, puis appuyez sur le bouton ► ou **OK**.  
Le menu du système s'affiche.

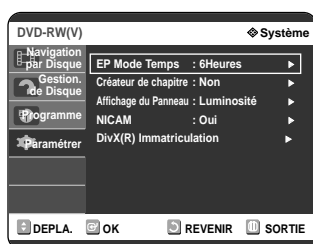

- 4 Appuyez sur les boutons ▲▼ pour sélectionner **Créateur de chapitres**, puis appuyez sur le bouton ► ou **OK**.

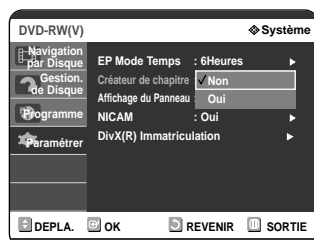

- 5 Appuyez sur les boutons ▲▼ pour sélectionner **Oui** ou **Non**, puis appuyez sur le bouton ► ou **OK**.

- Non : Sélectionnez cette option lorsque vous ne souhaitez pas la création automatique de chapitres.
- Oui : Sélectionnez cette option lorsque vous souhaitez la création automatique de chapitres.

- 6 Appuyez sur le bouton **REC** pour démarrer l'enregistrement. (Voir page 43 pour régler la vitesse d'enregistrement) Le message "Souhaitez-vous créer le menu du chapitre après cet enregistrement?" s'affiche.

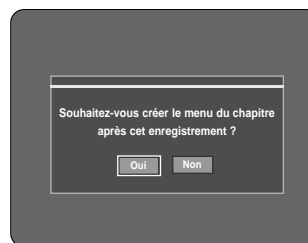

- 7 Appuyez sur les boutons ◀▶ pour sélectionner **Oui**, puis appuyez sur le bouton **OK**.

Un chapitre aura une durée d'environ 5 minutes en XP ou SP et d'environ 15 minutes en mode LP et EP.

- 8 Appuyez sur le bouton **STOP** pour arrêter l'enregistrement.

- 9 Pour afficher les chapitres créés, finalisez le disque (Voir page 86) puis appuyez sur le bouton **DISC MENU**. Le menu des chapitres s'affiche.

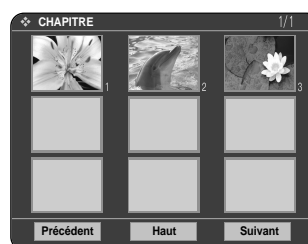

ATTENTION

- La fonction de création de chapitre automatique ne fonctionne pas pendant l'enregistrement programmé ou lorsque vous coupez l'alimentation.
- Les disques DVD-R ne peuvent pas être non-finalisés.

# Configuration des options d'affichage en façade

Réglez la luminosité de l'affichage en façade de l'appareil.

**1** Appuyez sur le bouton **MENU**, appareil en mode Arrêt/Pas de disque.

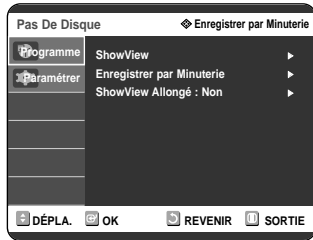

**2** Appuyez sur les boutons ▲▼ pour sélectionner **Paramétriser**, puis appuyez sur le bouton ► ou **OK**.

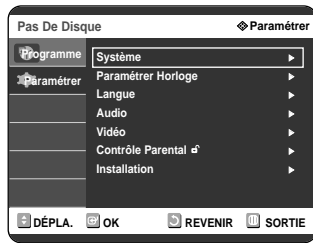

**3** Appuyez sur les boutons ▲▼ pour sélectionner **Système**, puis appuyez sur le bouton ► ou **OK**.

Le menu du système s'affiche.

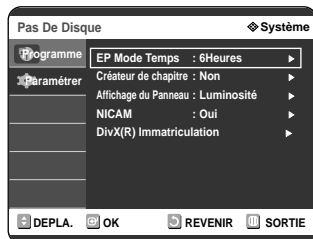

**4** Appuyez sur les boutons ▲▼ pour sélectionner **Affichage du panneau**, puis appuyez sur le bouton ► ou **OK**.

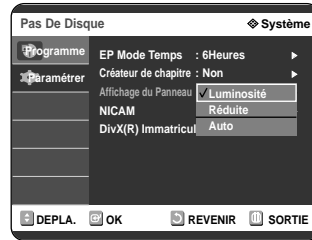

**5** Appuyez sur les boutons ▲▼ pour sélectionner l'élément souhaité, puis appuyez sur le bouton ► ou sur **OK**.

- Luminosité : Rend l'affichage en façade lumineux.
- Réduite : Atténue la luminosité de l'affichage en façade.
- Auto : Atténue automatiquement la luminosité de l'affichage en façade pendant la lecture d'un DVD.

## Configuration des options NICAM

Les programmes NICAM sont divisés en 3 types. Stéréo NICAM, Mono NICAM et bilingue (transmission dans une autre langue). Les programmes NICAM sont toujours accompagnés d'un programme de son mono standard et vous pouvez sélectionner le son souhaité en activant ou en désactivant NICAM.

**1** Appuyez sur le bouton **MENU**, appareil en mode Arrêt/Pas de disque.



**2** Appuyez sur les boutons ▲▼ pour sélectionner **Paramétrer**, puis appuyez sur le bouton ► ou **OK**.

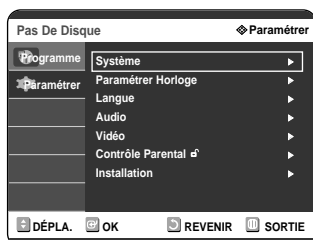

**3** Appuyez sur les boutons ▲▼ pour sélectionner **Système**, puis appuyez sur le bouton ► ou **OK**.  
Le menu du système s'affiche.

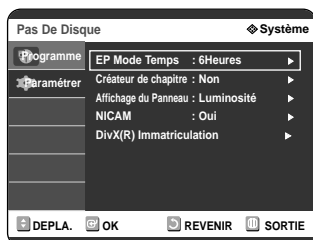

**4** Appuyez sur les boutons ▲▼ pour sélectionner **NICAM**, puis appuyez sur le bouton ► ou sur **OK**.

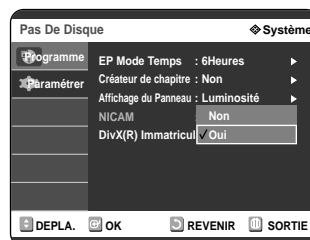

**5** Appuyez sur les boutons ▲▼ pour sélectionner **Oui** ou **Non**, puis appuyez sur le bouton ► ou **OK**.

- Non : Réglez sur cette position pour enregistrer le son mono standard pendant une émission NICAM uniquement si le son stéréo est déformé par des conditions de réception médiocres.
- Oui : Mode NICAM

## DivX(R) Immatriculation

Veillez enregistrer votre enregistreur DVD au format Vidéo DivX® à la demande à l'aide de votre code d'enregistrement. Pour davantage d'informations, rendez-vous sur le site [www.divx.com/vod](http://www.divx.com/vod).

## Configuration des options audio

Vous pouvez relier le DVD-R120 ou le DVD-R121 à un Home cinéma ou un amplificateur externe. Cette option vous permet de configurer le dispositif audio et les paramètres de son en fonction du système audio en cours d'utilisation.

- 1 Appuyez sur le bouton **MENU**, appareil en mode Arrêt/Pas de disque.



- 2 Appuyez sur les boutons ▲▼ pour sélectionner **Paramétrer**, puis appuyez sur le bouton ► ou sur **OK**.

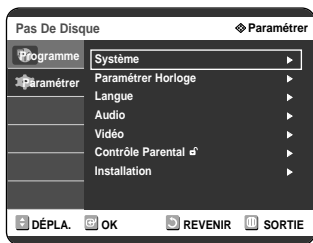

- 3 Appuyez sur les boutons ▲▼ pour sélectionner **Audio**, puis appuyez sur le bouton ► ou **OK**.  
Le menu de réglage audio s'affiche.

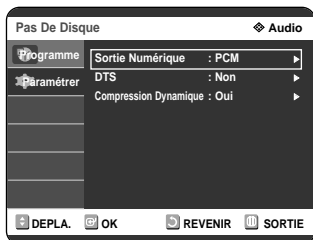

- 4 Appuyez sur les boutons ▲▼ pour sélectionner l'option audio souhaitée, puis appuyez sur le bouton ► ou sur **OK**.

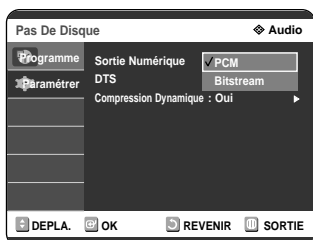

- 5 Appuyez sur les boutons ▲▼ pour sélectionner l'élément souhaité, puis appuyez sur le bouton ► ou sur **OK**.



- Appuyez sur le bouton **RETURN** ou ◀ pour revenir au menu précédent. Appuyez sur le bouton **MENU** pour quitter le menu.

## Options audio

### Sortie Numérique

1. **PCM** : Sélectionnez cette option si vous ne disposez pas d'équipement capable de décoder un signal Dolby Digital (ou MPEG-2). Lors de la lecture de la bande son Dolby Digital (ou MPEG-2), la sortie numérique est convertie en stéréo PCM.
2. **Bitstream** : Sortie audio Dolby Digital (ou MPEG-2) en tant que flot binaire. Sélectionnez cette option si votre récepteur AV ou votre amplificateur AV dispose d'un décodeur Dolby Digital (ou MPEG-2).



- Le réglage de la sortie numérique s'applique aussi bien au son Dolby Digital qu'au son MPEG-2. La bande son LPCM sort toujours en PCM. Elle n'a pas de lien avec le réglage de la sortie numérique.
- Assurez-vous de sélectionner la sortie numérique correcte, sinon vous n'entendez aucun son ou des bruits violents.

### DTS

1. **Non** : Aucune sortie de signal DTS.  
Sélectionnez cette option si votre récepteur AV ou votre amplificateur AV ne dispose pas de décodeur DTS.
2. **Oui** : Un flot binaire DTS est émis via la sortie numérique lors de la lecture de la bande DTS.  
Sélectionnez cette option si votre récepteur AV (ou votre amplificateur AV) dispose d'un décodeur DTS.



- Lors de la lecture de la bande son DTS, le son n'est pas émis pas de la sortie AV Audio.

### Compression Dynamique

Cette fonction est active uniquement lorsqu'un signal Dolby Digital est détecté.

1. **Non** : Vous profitez du film avec la plage dynamique standard.
2. **Oui** : Lorsque les bandes son d'un film sont lues à faible volume ou à partir d'enceintes plus petites, le système peut appliquer une compression appropriée afin de rendre les contenus faibles plus audibles et éviter que les passages dramatiques soient trop bruyants.



# Configuration des options

## Sortie Vidéo

Vous pouvez profiter d'une image de meilleure qualité grâce aux connexions RVB ou Vidéo composant.

- 1 Appuyez sur le bouton **MENU**, appareil en mode Arrêt/Pas de disque.

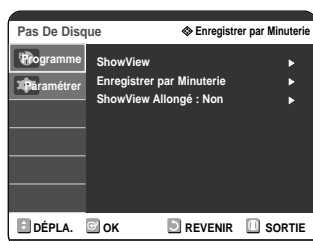

- 2 Appuyez sur les boutons ▲▼ pour sélectionner **Paramétriser**, puis appuyez sur le bouton ► ou **OK**.

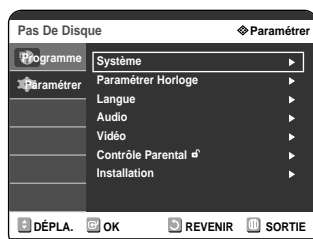

- 3 Appuyez sur les boutons ▲▼ pour sélectionner **Vidéo**, puis appuyez sur le bouton ► ou sur **OK**.  
Le menu de réglage vidéo s'affiche.

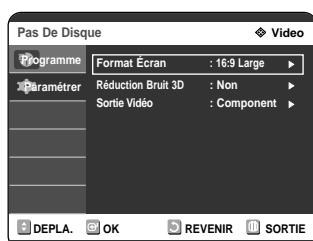

- 4 Appuyez sur les boutons ▲▼ pour sélectionner **Sortie Vidéo**, puis appuyez sur le bouton ► ou sur **OK**.

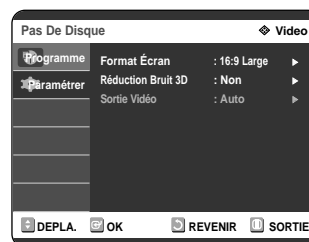

<b>Component</b>	Sélectionnez Composant lorsque l'enregistreur est raccordé à un téléviseur possédant une prise Composant.
<b>RVB</b>	Sélectionner RVB pour les signaux de sortie RVB.

- 5 Appuyez sur les boutons ▲▼ pour sélectionner l'élément souhaité, puis appuyez sur le bouton ► ou sur **OK**.

En mode composant, vous pouvez régler la sortie vidéo sur balayage progressif (P.SCAN) ou Balayage entrelacé, voir page 36.

Les prises de sortie vidéo disponibles sont les suivantes.

### Prise Sortie Vidéo disponible

Prise de sortie	Mode de réglage	Mode Composant		Mode RVB
		Mode P.SCAN désactivé (mode entrelacé)	Mode P.SCAN activé (Téléviseur en mode progressif)	
Sortie Composant (Y, Pb, Pr)	R, G, B	0	0	X
	Composite	X	X	0
Péritel AV1	Composite	0	X	X
Péritel AV2	Composite	0	X	0
Sortie Vidéo composite		0	X	0
Sortie S-vidéo		0	X	0

## Pour activer le réglage "Progressif"

Si le téléviseur prend en charge le balayage progressif, appuyez sur le bouton **P.SCAN** en façade de l'enregistreur DVD pour profiter d'une meilleure qualité vidéo.

- 1 Appuyez sur le bouton **P.SCAN** en façade de l'enregistreur DVD, appareil en mode Arrêt. "Veillez appuyer sur [Oui] pour confirmer le mode de balayage progressif. Sinon appuyez sur [Non]" apparaît. Appuyez sur les boutons ◀ ▶ pour sélectionner **Oui**, puis appuyez sur le bouton **OK**.

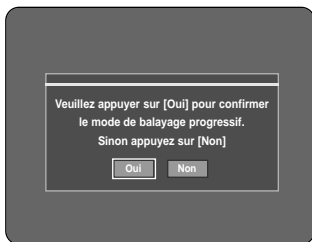

- 2 Le message "Veillez paramétrer votre TV sur l'entrée progressive Pour désactiver, appuyer sur la touche [STOP]." apparaît. Appuyez sur le bouton **OK**.



- 3 Le message "Mode Sortie Vidéo, Balayage progressif," apparaît.

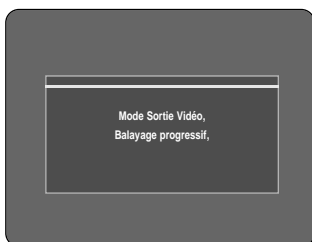

REMARQUE

- Le réglage Progressif est disponible uniquement lorsque Sortie vidéo est réglée sur Composant.
- Si vous appuyez sur le bouton **P.SCAN** en façade de l'enregistreur DVD en cours de lecture, le message "Cette fonction n'est disponible qu'à l'arrêt" apparaît à l'écran.
- Le réglage Progressif est disponible uniquement lorsque l'enregistreur DVD est en mode arrêt.

## Pour annuler le réglage "Progressif"

- 1 Appuyez sur le bouton **P.SCAN** en façade de l'enregistreur DVD, appareil en mode Arrêt. Le message "Veillez appuyer sur [Oui] pour confirmer le mode de balayage entrelacé. Sinon appuyez sur [Non]" apparaît. Appuyez sur les boutons ◀ ▶ pour sélectionner **Oui**, puis appuyez sur le bouton **OK**.

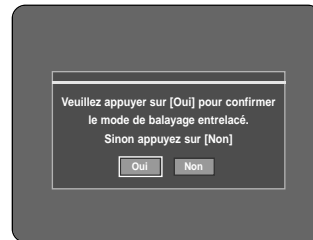

- 2 Le message "Veillez paramétrer votre TV sur l'entrée entrelacée Pour désactiver, appuyer sur la touche [STOP]." apparaît. Appuyez sur le bouton **OK**.



- 3 Le message "Mode Sortie Vidéo, Balayage entrelacé" apparaît.

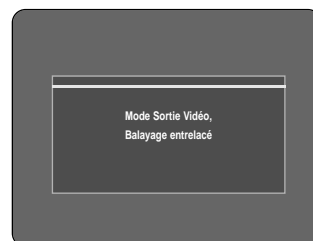

REMARQUE

- N'appuyez pas sur le bouton **P.SCAN** si votre téléviseur ne prend pas en charge le mode Progressif. Rien ne s'affiche à l'écran lorsque vous appuyez sur ce bouton.
- Si vous appuyez sur le bouton **P.SCAN** par mégarde alors que votre téléviseur ne prend pas en charge le mode Progressif, vous devrez désactiver ce dernier. Pour désactiver le mode Progressif, appuyez trois fois sur le bouton **P.SCAN** situé en façade. Après extinction de la diode lumineuse **PSO** située sur l'affichage en façade, l'écran apparaît à nouveau.

# Configuration des options d'affichage (Vidéo)

Cette fonction vous permet de configurer les paramètres de l'écran du téléviseur.

- 1 Appuyez sur le bouton **MENU**, appareil en mode Arrêt/Pas de disque.



- 2 Appuyez sur les boutons ▲▼ pour sélectionner **Paramétrer**, puis appuyez sur le bouton ► ou OK.

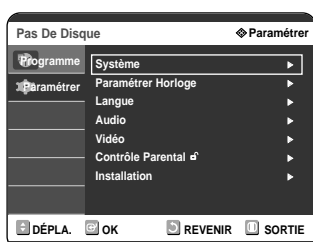

- 3 Appuyez sur les boutons ▲▼ pour sélectionner **Video**, puis appuyez sur le bouton ► ou sur OK. Le menu de réglage vidéo s'affiche.

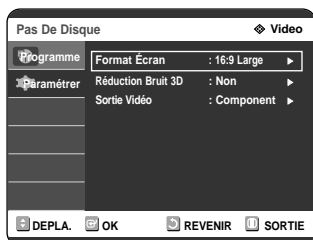

- 4 Appuyez sur les boutons ▲▼ pour sélectionner l'option vidéo souhaitée, puis appuyez sur le bouton ► ou sur OK.



- 5 Appuyez sur les boutons ▲▼ pour sélectionner l'élément souhaité, puis appuyez sur le bouton ► ou sur OK.



REMARQUE

- Appuyez sur le bouton RETURN ou ◀ pour revenir au menu précédent. Appuyez sur le bouton MENU pour quitter le menu.

## Options d'affichage (Vidéo)

Cette fonction dépend du type de disque. Il est possible qu'elle ne fonctionne pas pour certains types de disque.

### Format Écran

Selon le type de téléviseur, il est possible que vous soyez obligé d'ajuster le réglage de l'écran. (format de l'image)



- **4:3 Letter Box (Boîte à lettres 4:3)** : Sélectionnez cette option pour voir l'ensemble de l'écran au format 16/9 que propose le DVD, même si l'écran de votre téléviseur est au format 4:3. Des barres noires apparaissent en haut et en bas de l'écran.
- **4:3 Pan - Scan (Balayage panoramique 4:3)** : Sélectionnez cette option pour le téléviseur de taille classique lorsque vous souhaitez voir la partie centrale de l'image au format 16/9 (les côtés gauche et droit de l'image sont coupés).
- **16:9 Wide (Large 16/9)** : Vous pouvez voir l'image 16/9 en entier sur votre téléviseur à écran large.

### Réduction Bruit 3D

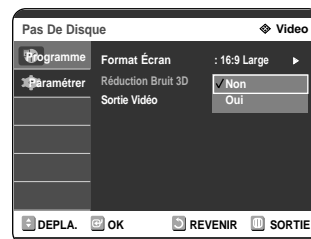

- **Oui** : Procure une image plus nette grâce à la réduction du bruit (pour enregistrement).
- **Non** : Normal.

# Configuration du contrôle parental

La fonction Contrôle parental peut être utilisée avec des DVD ayant reçu un niveau de censure, ce qui permet de contrôler le type de DVD qui peuvent être regardés en famille. Un disque comporte 8 niveaux d'évaluation.



**1** Appuyez sur le bouton **MENU**, appareil en mode Arrêt/Pas de disque.



**2** Appuyez sur les boutons ▲▼ pour sélectionner **Paramétrer**, puis appuyez sur le bouton ► ou **OK**.

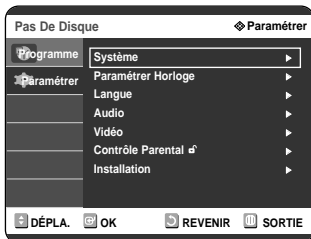

**3** Appuyez sur les boutons ▲▼ pour sélectionner **Contrôle Parental**, puis appuyez sur le bouton ► ou sur **OK**.



**4** Saisissez le code secret composé de 4 chiffres à l'aide des boutons numérotés de 0 à 9 de la télécommande.

Le message "Confirmer le mot de passe" s'affiche. Veuillez ressaisir votre code secret.



**5** Appuyez sur le bouton ► ou sur **OK** pour sélectionner **Utiliser le Code**.

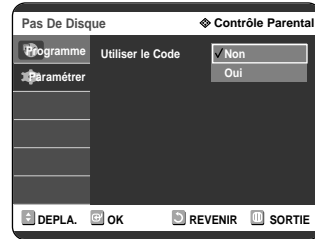

**6** Appuyez sur les boutons ▲▼ pour sélectionner **Oui** ou **Non**, puis appuyez sur le bouton ► ou **OK**.



REMARQUE

- Appuyez sur le bouton RETURN ou ◀ pour revenir au menu précédent. Appuyez sur le bouton MENU pour quitter le menu.

## Si vous avez oublié votre code secret

**1** Retirez le disque.

**2** Maintenez enfoncé le bouton ►► (FF) sur la façade de l'appareil pendant plus de 5 secondes.

## A propos du niveau d'évaluation

- 1 Appuyez sur les boutons ▲▼ pour sélectionner **Niveau de Contrôle**.

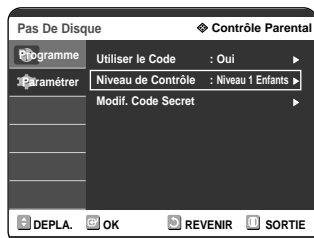

- 2 Appuyez sur **OK** ou sur le bouton ►. Le niveau d'évaluation s'affiche.

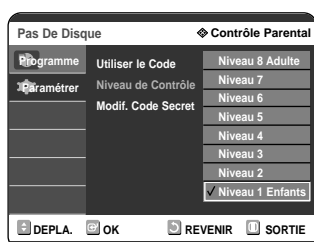

- 3 Appuyez sur les boutons ▲▼ pour sélectionner le niveau d'évaluation souhaité puis appuyez sur le bouton **OK** ou ►. Si vous sélectionnez les niveaux 1 à 6 par exemple, les disques comportant un niveau 7, 8 ne seront pas lus. Un niveau supérieur indique que le programme est destiné uniquement aux adultes.

## A propos du Changement de mot de passe

- 1 Appuyez sur les boutons ▲▼ pour sélectionner **Modif. Code Secret**.



- 2 Appuyez sur **OK** ou sur le bouton ►. Le message 'Entrer code secret.' s'affiche.



- 3 Saisissez le code secret composé de 4 chiffres à l'aide des boutons numérotés de 0 à 9 de la télécommande. Le message 'Confirmer le mot de passe' s'affiche. Veuillez ressaisir votre code secret.



REMARQUE

- Reportez-vous à la page 38 si vous avez oublié votre code secret.

# Enregistrement

Cette section présente différentes méthodes pour enregistrer un DVD.

Avant l'enregistrement .....	40
Enregistrement du programme télévisé que vous regardez .....	42
Enregistrement à partir d'une source extérieure que vous regardez .....	44
Copie à partir d'un caméscope .....	45
Enregistrement avec une seule touche (OTR) ...	46
Réalisation d'un enregistrement programmé .....	47
Enregistrement flexible (pour l'enregistrement par minuterie uniquement) .....	48
Editer une Minuterie Standard .....	48
Supprimer une minuterie standard .....	49
Utilisation de la fonction ShowView .....	50
ShowView Extended.....	51
Enregistrer la liste des dossiers programmés.....	51

## Avant l'enregistrement

Cet appareil peut enregistrer sur différents types de disques. Avant d'enregistrer, lisez les instructions suivantes et sélectionnez le type de disque de votre choix.

### Disques enregistrables

Ce graveur peut enregistrer sur les disques suivants.

DVD-RAM	DVD-RW	DVD-R
		

- Les DVD-RW et les DVD-RAM sont réinscriptibles.
- Les DVD-R ne sont pas réinscriptibles.

### Compatibilité entre le graveur Samsung et les graveurs des autres marques

Types de disques	Recording format	Appareil d'enregist	Finalisation	Enregistrement supplémentaire avec le graveur Samsung
DVD-RAM	Mode VR	Samsung	X	Enregistrable
		Autre société	X	Enregistrable
DVD-RW	Mode VR	Samsung	Finalisé	Non enregistrable
			Non finalisé	Enregistrable
		Autre société	Finalisé	Non enregistrable
	Non finalisé	Enregistrable		
	Mode V	Samsung	Finalisé	Non enregistrable
			Non finalisé	Enregistrable
Autre société		Finalisé	Non enregistrable	
Non finalisé	Non enregistrable			
DVD-R	Mode V	Samsung	Finalisé	Non enregistrable
			Non finalisé	Enregistrable
		Autre société	Finalisé	Non enregistrable
			Non finalisé	Non enregistrable



Remarque

- Finalisé
  - Le DVD-R/RW est fermé : aucun enregistrement supplémentaire ne peut être fait.
- Non finalisé
  - Cela permet un enregistrement additionnel sur un disque DVD-RW déjà enregistré sur l'enregistreur DVD.
  - Un disque DVD-RW déjà enregistré en DAO (Disc At Once) sur un PC ne peut pas être non-finalisé.
  - Un DVD-RW qui a été enregistré en mode Vidéo sur un graveur d'une autre marque est obligatoirement finalisé.
  - Un DVD-R est obligatoirement finalisé.

## Formats d'enregistrement

Les fonctions disponibles variant selon le type de disque, sélectionnez un disque qui répond au mieux à vos besoins. Lorsque vous insérez un disque neuf, le message suivant apparaît. DVD-RAM : Utilisation après le formatage du disque.

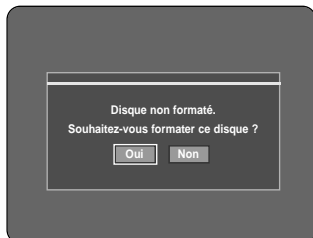

DVD-RW: Lorsque qu'un disque vierge est inséré en premier, le message "Disque non initialisé. Souhaitez-vous initialiser ce disque?" apparaît. Si vous sélectionnez OUI, le mode sera formaté en mode VR.

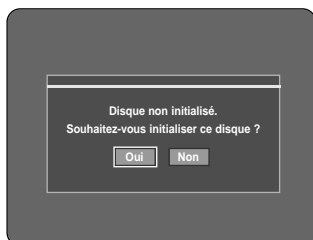

Si vous souhaitez formater en mode VR ou en mode Vidéo, référez-vous à la section Formater un disque située à la page 84.



DVD-R: Le formatage des DVD est inutile et seul l'enregistrement en mode Vidéo est pris en charge.

### DVD-RW (mode Vidéo)-R

- Les chapitres seront créés automatiquement lorsque vous finaliserez l'enregistrement sur des disques DVD-R / DVD-RW en mode Vidéo lorsque le créateur de chapitres a été activé. La longueur du chapitre (intervalle entre les chapitres) varie selon le mode d'enregistrement.
- Edition simple (effacement des titres/modification du nom du titre)

### DVD-RW (mode VR)-RAM

- Ce mode autorise des fonctions d'édition multiples (suppression de l'intégralité d'un titre, suppression partielle d'un titre, etc.)
- Différentes options d'édition en utilisant une liste de lecture créée

## Mode enregistrement

Sélectionnez l'un des quatre modes d'enregistrement en appuyant plusieurs fois sur la touche REC MODE lorsque l'appareil est en mode Stop pour déterminer la durée d'enregistrement et la qualité d'image désirée. En général, plus la durée d'enregistrement est courte et meilleure sera la qualité de l'image. En mode FR, le mode d'enregistrement le plus approprié est réglé automatiquement, en fonction du temps restant sur le disque et de la durée d'enregistrement programmée. Cette fonction est sélectionnée uniquement pour un mode choisi parmi les modes XP, SP, LP et EP et vous pouvez utiliser ce mode pour l'enregistrement programmé.

Mode	Caractéristique	Durées d'enregistrement
XP (mode haute qualité)	Sélectionnez ce mode lorsque la qualité vidéo est importante.	Env. 1 heure à 8 Mbps
SP (mode qualité standard)	Sélectionnez ce mode pour enregistrer en qualité standard.	Env. 2 heures à 4 Mbps
LP (mode enregistrement longue durée)	Sélectionnez ce mode lorsqu'une longue durée d'enregistrement est requise.	Env. 4 heures à 2 Mbps
EP (mode étendu)	Sélectionnez ce mode lorsqu'une durée d'enregistrement plus longue est nécessaire.	Env. 6 heures à 1,2 Mbps Env. 8 heures à 0,8 Mbps
FR (enregistrement flexible)	Pour les enregistrements programmés, voir page 48.	Entre 60 et 480 min environ Env. 0,8 à 8 Mbps

## Films non enregistrables

Les films possédant un système de protection anti-copie ne peuvent pas être enregistrés sur ce graveur DVD.

Lorsque le graveur DVD reçoit un signal anti-copie pendant l'enregistrement, celui-ci s'arrête et le message suivant s'affiche sur l'écran.



### A propos des signaux anti-copie

Les programmes qui contiennent des signaux anti-copie peuvent présenter l'un de ces trois types de signaux : copie libre, copie unique et copie impossible. Si vous souhaitez enregistrer un programme de type copie unique, utilisez un DVD-RW avec CPRM en Mode VR et un DVD-RAM.

Type de signal	Copie libre	Copie unique	Copie impossible
Support			
DVD-RW(Ver.1.1)	○	-	-
DVD-RW(Ver.1.1) avec CPRM			
Mode VR	○	○*	-
mode Vidéo	○	-	-
DVD-R	○	-	-
DVD-RAM(Ver.2.0)	○	○*	-

\* Une fois que la "copie unique" a été enregistrée, un nouvel enregistrement ne peut pas être fait.

### - Protection du contenu pour les supports enregistrables (CPRM)

Le CPRM est un mécanisme qui affecte un enregistrement sur le support sur lequel il est enregistré. Certains enregistreurs DVD mais peu de lecteurs DVD le prennent en charge. Chaque DVD enregistrable vierge a un numéro d'identification de support 64 bits unique gravé dans le BCA. Lorsque vous enregistrez un contenu protégé sur le disque, ce dernier est codé par un chiffre à 56 bits C2 (cryptage) issu du numéro d'identification du support. Pendant la lecture, ce numéro d'identification est lu à partir du BCA et utilisé pour générer une clé permettant de décoder le contenu du disque. Si le contenu du disque est copié sur un autre support, le numéro d'identification sera absent ou erroné et les données ne pourront être décodées.

## A propos de la touche INFO

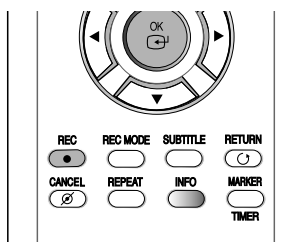

La fonction INFO vous permet de voir le statut et la progression actuels de la lecture et de l'enregistrement. En fonction du type de disque et du statut, l'affichage sur l'écran peut être différent.

## Vérification de l'espace disque disponible (Disc Information)

Lorsque vous enregistrez sur un disque déjà en cours d'utilisation, vérifiez que vous disposez d'un espace disque suffisant pour l'enregistrement. Vous pouvez libérer de l'espace sur les DVD-RW et DVD-RAM en effaçant des titres.

- Appuyez sur la touche **INFO**.  
La fenêtre d'affichage des informations relatives au disque apparaît.  
Les informations affichées diffèrent selon le type de disque utilisé ou le format d'enregistrement.

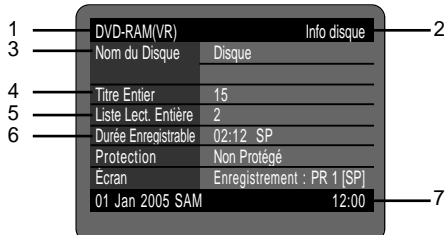

- Type de disque
- Affichage des informations actuelles
- Nom du disque
- Total Titles : Total number of titles
- Total des titres : Nombre total de titres
- Durée d'enregistrement possible : La plus longue durée d'enregistrement continue de chacun des modes d'enregistrement (approximation)
- Fenêtre principale : nom du programme de l'affichage principal
- Fenêtre incrustée : nom du programme de l'affichage incrusté
- Date : Date et heure actuels

## Enregistrement du programme télévisé que vous regardez



### Avant de commencer

Vérifiez que le disque dispose de suffisamment d'espace pour l'enregistrement. Réglez le mode d'enregistrement.

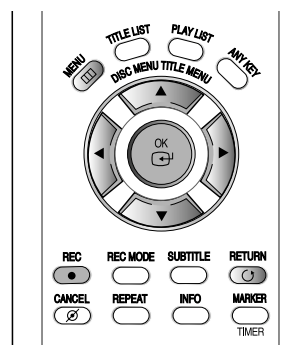

**1** Appuyez sur la touche **OPEN/CLOSE** et insérez un disque enregistrable dans le tiroir à disque.

**2** Appuyez sur la touche **OPEN/CLOSE** pour refermer le tiroir.  
Patiencez jusqu'à ce que "LOADING" disparaisse de l'affichage du panneau frontal. Si un DVD-RAM neuf est utilisé, il vous sera d'abord demandé si vous désirez le formater ou non. Faites votre sélection à l'aide des boutons ◀▶, puis appuyez sur le bouton **OK**. (voir page 41)



Faites votre sélection, puis appuyez sur le bouton **OK**. (Voir page 41.)

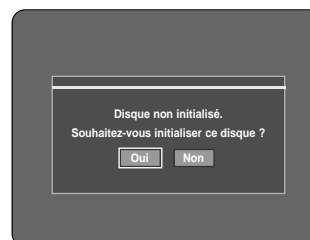



**3** Appuyez sur les touches **PROG** (⊖/⊕) ou **numérotées** (Ⓛ~Ⓢ) pour choisir le programme que vous souhaitez enregistrer.

**4** Appuyez plusieurs fois sur la touche **REC MODE**, (ou appuyez sur la touche **REC MODE** puis sur la touche **▲▼**) pour choisir la vitesse (qualité) d'enregistrement.

→ SP → LP → EP → XP →



**5** Appuyez sur la touche **REC**. Des informations concernant la chaîne sont affichées sur l'écran puis l'enregistrement commence. L'icône (⊙) s'affiche sur la façade de l'appareil. (DVD-R120 : ⊙, DVD-R121 : REC)



Pour voir l'état actuel du disque et la progression de l'enregistrement : Appuyez sur la touche **INFO** et l'information concernant le disque s'affichera.

DVD-RAM(VR)		Info disque
Nom du Disque	Disque	
Titre Entier	15	
Liste Lect. Entière	2	
Durée Enregistrable	02:12 SP	
Protection	Non Protégé	
Ecran	Enregistrement : PR 1 [SP]	
01 Jan 2005 SAM		12:00

Appuyez sur le bouton **INFO** une nouvelle fois pour visualiser les informations relatives à l'enregistrement.

DVD-RAM(VR)		Enregistrement info
Nom	01/Jan/2005 12:00 PR	
	1	
Enregistr. Titre	15	
Heure de Création	01/Jan/2005 12:00	
Durée d'enregistr.	00:02:05	
01 Jan 2005 SAM		12:00

## Arrêter l'enregistrement

Appuyez sur la touche **STOP** (⊙) pour arrêter un enregistrement en cours.

- Lorsque vous utilisez des DVD-RAM/DVD-RW/DVD-R, le message "Mise à jour des information du disque. Veuillez attendre un moment." s'affiche.



Remarque

- Vous ne pouvez pas changer le mode d'enregistrement et le PROG lorsque vous enregistrez.
- L'enregistrement s'arrêtera automatiquement lorsqu'il n'y aura plus d'espace disque pour l'enregistrement.
- Vous pouvez enregistrer jusqu'à 99 titres sur un disque.
- L'enregistrement s'arrêtera automatiquement si une image protégée contre la copie est choisie.
- Les DVD-RAM/DVD-RW doivent être formatés avant de pouvoir commencer à enregistrer. La plupart des disques neufs sont vendus non formatés.
- N'utilisez pas de DVD-R authoring dans ce lecteur.

## Enregistrement à partir d'une source extérieure que vous regardez



### Avant de commencer

Assurez-vous que le disque a suffisamment d'espace disque disponible pour l'enregistrement. Choisissez le mode enregistrement.

**1** Appuyez sur la touche **OPEN/CLOSE** et insérez un disque enregistrable dans le tiroir à disque.

**2** Appuyez sur la touche **OPEN/CLOSE** pour refermer le tiroir.

Patiencez jusqu'à ce que "LOAD" disparaisse de l'affichage du panneau frontal.

Si un DVD-RAM neuf est utilisé, il vous sera d'abord demandé si vous désirez le formater ou non. (Cf. page 41)

Si un DVD-RW neuf est utilisé, il vous sera d'abord demandé si vous désirez l'initialiser ou non. (Cf. page 41)

**3** Appuyez sur la touche **INPUT** pour sélectionner l'entrée source selon la connexion que vous avez faite. L'affichage sur le panneau frontal change successivement comme suit :

→ **PR Numéro** → **AV1** → **AV2** → **AV3** → **DV** →

Si vous connectez un caméscope digital, appuyez sur la touche **INPUT** pour sélectionner **DV**. (Cf. page 45)

**4** Appuyez plusieurs fois sur la touche **REC MODE**, (ou appuyez sur la touche **REC MODE** puis sur la touche **▲▼**) pour choisir la vitesse (qualité) d'enregistrement.

→ **SP** → **LP** → **EP** → **XP** →



**5** Appuyez sur la touche **REC**.

### Pour mettre l'enregistrement en pause

Appuyez sur le bouton **⏸** pour interrompre l'enregistrement en cours.

- Appuyez de nouveau sur le bouton **⏸** pour reprendre l'enregistrement.
- Vous pouvez passer d'une chaîne à une autre en appuyant sur les touches **PROG** (**⏪**/**⏩**) lorsque l'enregistrement est en pause.

### Arrêter l'enregistrement

Appuyez sur la touche **STOP** (**⏹**) pour arrêter un enregistrement en cours.

- Lorsque vous utilisez des DVD-RAM/DVD-RW/DVD-R, le message "Mise à jour des informations du disque. Veuillez attendre un moment." s'affiche.



Remarque

- Vous ne pouvez pas changer de mode d'enregistrement ni de chaîne en cours d'enregistrement.
- L'enregistrement s'arrêtera automatiquement lorsqu'il n'y aura plus d'espace disque pour l'enregistrement.
- Vous pouvez enregistrer jusqu'à 99 titres sur un disque.
- L'enregistrement s'arrêtera automatiquement si une image protégée contre la copie est choisie.
- Les DVD-RAM/DVD-RW doivent être formatés avant de pouvoir commencer à enregistrer. La plupart des disques neufs sont vendus non formatés.
- N'utilisez pas de DVD-R authoring dans ce lecteur.

## Copie à partir d'un caméscope

Vous pouvez commander le caméscope à l'aide de l'interface IEEE 1394 (DV).



### Avant de commencer

Assurez-vous que le disque a suffisamment d'espace disque disponible pour l'enregistrement. Choisissez le mode d'enregistrement.

**1** Appuyez sur la touche **OPEN/CLOSE** et insérez un disque enregistrable dans le tiroir à disque.

**2** Appuyez sur la touche **OPEN/CLOSE** pour refermer le tiroir.

Patiencez jusqu'à ce que "LOAD" disparaisse de l'affichage du panneau frontal.

Si un DVD-RAM neuf est utilisé, il vous sera d'abord demandé si vous désirez le formater ou non. (Cf. page 41)

Si un DVD-RW neuf est utilisé, il vous sera d'abord demandé si vous désirez l'initialiser ou non. (Cf. page 41)

**3** Appuyez plusieurs fois sur la touche **REC MODE**, (ou appuyez sur la touche **REC MODE** puis sur la touche **▲▼**) pour choisir la vitesse (qualité) d'enregistrement.

→ SP → LP → EP → XP →



**4** Appuyez sur le bouton **INPUT** pour sélectionner **DV**. Si l'entrée est réglée sur DV, un menu de lecture/d'enregistrement permettant de commander le caméscope s'affiche dans la partie supérieure de l'écran.



**5** Sélectionnez l'icône Play sur la partie supérieure de l'écran pour lire le contenu du caméscope et repérer la position du départ de la copie.

Vous pouvez appuyer sur le bouton PLAY de la télécommande pour lire le caméscope.

**6** Pour lancer l'enregistrement, utilisez le bouton ◀▶ pour sélectionner l'icône (●) sur la partie supérieure de l'écran, puis appuyez sur le bouton **OK**.

Vous pouvez appuyer sur le bouton **REC** de la télécommande pour lancer l'enregistrement.

Pour afficher à l'écran les icônes relatifs à la lecture, appuyez sur n'importe quel bouton de direction de la télécommande.

### Arrêter l'enregistrement

Appuyez sur la touche **STOP** (⊙) pour arrêter un enregistrement en cours.

- Lorsque vous utilisez des DVD-RAM/DVD-RW/DVD-R, le message "Mise à jour des informations du disque. Veuillez attendre un moment" s'affiche.



Remarque

- Vous ne pouvez pas changer de mode d'enregistrement ni de chaîne en cours d'enregistrement.
- L'enregistrement s'arrêtera automatiquement lorsqu'il n'y aura plus d'espace disque pour l'enregistrement.
- Vous pouvez enregistrer jusqu'à 99 titres sur un disque.
- L'enregistrement s'arrêtera automatiquement si une image protégée contre la copie est choisie.
- Les DVD-RAM/DVD-RW doivent être formatés avant de pouvoir commencer à enregistrer. La plupart des disques neufs sont vendus non formatés.
- N'utilisez pas de DVD-R authoring dans ce lecteur.

## Enregistrement avec une seule touche (OTR)



Vous pouvez programmer votre graveur DVD pour enregistrer par paliers de 30 minutes en appuyant sur la touche REC.

- 1 Si vous souhaitez enregistrer une chaîne de télévision, utilisez les touches **PROG** (⊖/⊕) ou numérotées pour sélectionner la chaîne désirée. Si vous voulez enregistrer à partir d'une source externe connectée, appuyez sur la touche **INPUT** pour sélectionner l'entrée appropriée (**AV1**, **AV2**, **AV3** ou **DV**).

- TV PROGRAM: 1 à 99

- 2 Appuyez sur le bouton **REC** pour démarrer l'enregistrement.

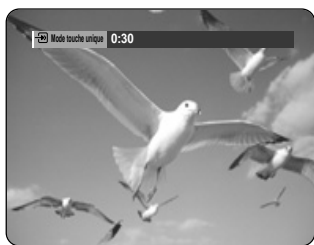

- 3 Appuyez sur le bouton **REC** de façon répétée pour régler la durée d'enregistrement souhaitée.

→ 0:30 → 1:00 → ... 8:00 → Non



Remarque

- Le compteur de la minuterie baisse de minute en minute de 8:00 à 0:00, puis l'enregistreur DVD arrête l'enregistrement.

Pour voir l'état actuel du disque et la progression de l'enregistrement : Appuyez sur la touche **INFO** et l'information concernant le disque s'affichera.

DVD-RAM(VR)		Info disque
Nom du Disque	Disque	
Titre Entier	15	
Liste Lect. Entière	2	
Durée Enregistrable	02:12 SP	
Protection	Non Protégé	
Ecran	Enregistrement : PR 1 [SP]	
01 Jan 2005 SAM	12:00	

Appuyez sur la touche **INFO** une fois de plus. Vous pouvez ensuite voir les informations concernant le titre en cours d'enregistrement.

DVD-RAM(VR)		Enregistrement info
Nom	01/Jan/2005 12:00 PR	
	1	
Enregistr. Titre	15	
Heure de Création	01/Jan/2005 12:00	
Durée d'enregistr.	00:02:05	
01 Jan 2005 SAM	12:00	

30 secondes avant la fin de l'enregistrement, un message vous demandant si vous souhaitez que le graveur s'éteigne ou non à la fin de l'enregistrement s'affichera sur votre écran.



### Arrêter l'enregistrement

Appuyez sur la touche **STOP** (⊘). Le message "Voulez-vous arrêter l'enregistrement?" s'affiche.

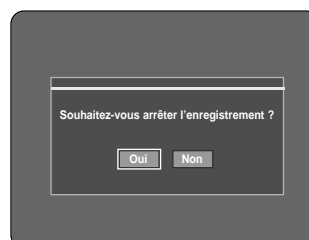

- Appuyez sur les touches ◀▶ pour sélectionner **Oui**, puis appuyez sur la touche **OK**.
- Ou appuyez deux fois sur le bouton **STOP**.

# Réalisation d'un enregistrement programmé

## Avant de commencer

1. Vérifiez si le câble de l'antenne est branché.
2. Vérifiez la durée restante du disque.
3. Vérifiez si la date et l'heure sont correctes.  
Assurez-vous que l'horloge est réglée (configuration – réglage de l'horloge) avant d'effectuer un enregistrement programmé. (Reportez-vous à la page 26)

## 1 Appuyez sur le bouton **TIMER**, appareil en mode Arrêt.



### Utilisation du bouton MENU.

- Appuyez sur le bouton **MENU**, appareil en mode Arrêt.
- Appuyez sur les boutons ▲▼ pour sélectionner **Programme**, puis appuyez deux fois sur le bouton ► ou **OK**.
- Appuyez sur le bouton ▲▼ pour sélectionner **Enregistrer par Minuterie**.

## 2 Appuyez sur **OK** ou sur le bouton ►.

- L'écran Enregistrement programmé s'affiche.

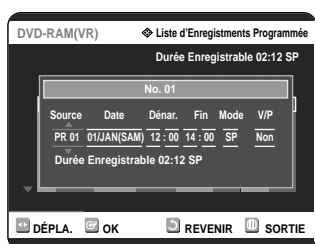

## 3 Paramétrez l'option enregistrement par minuterie.

- L'écran de l'enregistrement par minuterie s'affiche. Remplissez les éléments d'entrée à l'aide des flèches et des touches numériques.  
◀▶ : Accédez à l'élément précédent/suivant,  
▲▼, 0~9 : Permet de paramétrer une valeur.

- **Source** : La source d'entrée vidéo ("AV1", "AV2", "AV3"), ou le canal de diffusion à partir desquels vous souhaitez effectuer un enregistrement par minuterie.
- **Date** : L'enregistrement programmé permet de régler la durée de l'enregistrement sur une période d'un mois. Réglez la date d'enregistrement. (jour/mois)

01/Jan(SAM)	Tous les jours
02/Jan(DIM)	LUN-SAM
03/Jan(LUN)	LUN-VEN
⋮	⋮
30/Jan(DIM)	Tous les SAM
31/Jan(LUN)	Tous les DIM
- **Heure de démarrage/d'arrêt** : Heure de démarrage et d'arrêt de l'enregistrement par minuterie.

### • Mode (Mode d'enregistrement) :

- **FR (Enregistrement flexible)** : Sélectionnez cette option lorsque vous voulez régler automatiquement la qualité vidéo. En mode FR, le mode d'enregistrement le plus adapté est réglé automatiquement, en fonction du temps restant sur le disque et de la durée de l'enregistrement programmé. Cette fonction est sélectionnée uniquement dans un mode parmi les modes XP, SP, LP et EP.
- **XP (haute qualité)** : Doit être sélectionnée lorsque la qualité vidéo est un critère important. (Environ 1 heure)
- **SP (qualité standard)** : Doit être sélectionnée pour enregistrer en qualité standard. (Environ 2 heures)
- **LP (qualité inférieure)** : Doit être sélectionnée lorsqu'une longue durée d'enregistrement est requise. (Environ 4 heures)
- **EP (étendu)** : Doit être sélectionnée lorsqu'une durée d'enregistrement plus longue est requise. (Environ 6 heures ou 8 heures)

### • **V/P** : Fonction VPS (Video Programme System) ou PDC(Programme Delivery Control).

- Si vous activez cette fonction, vous pouvez contrôler l'heure de démarrage et d'arrêt de l'enregistrement grâce à un signal spécial compris dans le signal de diffusion. Si un programme TV est plus court ou démarre plus tôt ou plus tard que prévu, cette fonction synchronise automatiquement l'heure de démarrage et d'arrêt de l'enregistrement avec l'heure de la diffusion.
- Paramétrez l'heure de démarrage **EXACTEMENT** selon le programme TV. Dans le cas contraire, l'enregistrement par minuterie ne se fera pas.
- Ne sélectionnez pas PDC ou VPS à moins que vous soyez sûr que le programme que vous souhaitez enregistrer est diffusé en PDC ou VPS.



Remarque

- Lorsque vous enregistrez en mode EP sur un disque DVD-RW(V)/R, il est possible qu'il n'enregistre pas la totalité des 6 ou 8 heures car l'appareil utilise le système d'encodage VBR (débit binaire variable). Par exemple, si vous enregistrez un programme avec beaucoup d'action, le débit binaire sera supérieur, ce qui consomme davantage d'espace disque.

- 4** Appuyez sur la touche **OK**.
-  s'affiche sur la façade avant. Cela signifie qu'un enregistrement par minuterie est en cours.

**Si les réglages du programmeur se chevauchent**  
Les programmes sont enregistrés par ordre de priorité. Si l'enregistrement programmé est réglé pour le premier programme puis de nouveau pour le second programme et que les deux programmes se chevauchent, le message suivant apparaît à l'écran : 'Ce paramétrage est identique à 1.' Le message indique que le premier programme est prioritaire. Une fois le premier enregistrement terminé, l'enregistrement du second programme commence.

**Pour quitter le réglage actuel sans enregistrer**  
Appuyez sur la touche MENU.

**Pour revenir au menu précédent**  
Appuyez sur la touche RETURN si vous ne souhaitez pas programmer d'enregistrement.

- 5** Éteignez l'appareil pour quitter le Programmeur. Paramétrage de l'enregistrement. L'enregistrement par minuterie ne fonctionnera pas si l'appareil est allumé.
-  clignote si le disque n'est pas inséré.



Remarque

- La durée de l'enregistrement programmé peut être différente de celle programmée selon le disque et le statut d'enregistrement programme total (par exemple, des heures d'enregistrement qui se chevauchent, ou lorsque l'enregistrement précédent se termine moins de 2 minutes avant le début de l'enregistrement suivant).
- Vous pouvez régler le Programmeur pour enregistrer jusqu'à 12 programmes.

## Enregistrement flexible (pour l'enregistrement par minuterie uniquement)



En mode FR, le mode d'enregistrement le plus adapté est réglé automatiquement, en fonction du temps restant sur le disque et de la durée de l'enregistrement programmé. Cette fonction est sélectionnée uniquement pour un mode choisi parmi les modes XP, SP, LP et EP et vous pouvez utiliser ce mode pour l'enregistrement programmé.

Le paramétrage du mode d'enregistrement FR est identique à celui de l'enregistrement par minuterie. Lorsque vous réglez le mode à l'étape 3, choisissez le mode FR.

## Editer une Minuterie Standard



Suivez ces indications pour éditer une liste d'enregistrement par minuterie.

- 1** Appuyez sur le bouton **TIMER**, appareil en mode Arrêt.



### Utilisation du bouton MENU.

- Appuyez sur le bouton **MENU**, appareil en mode Arrêt.
- Appuyez sur les boutons **▲▼** pour sélectionner **Programme**, puis appuyez deux fois sur le bouton **▶** ou **OK**.
- Appuyez sur le bouton **▲▼** pour sélectionner **Enregistrer par Minuterie**.

- 2** Appuyez sur **OK** ou sur le bouton **▶**.

- 3** Appuyez sur le bouton **RETURN** pour fermer l'écran Enregistrement programmé.

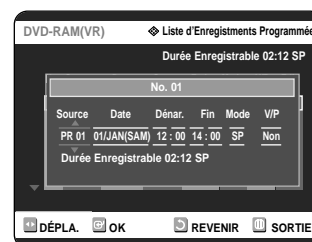

- 4** Appuyez sur les touches **▼▲** pour sélectionner le nombre d'Enregistrements programmés que vous souhaitez modifier, puis appuyez sur la touche **OK** ou **▶**.
- Les éléments Éditer et Suppr. s'affichent.

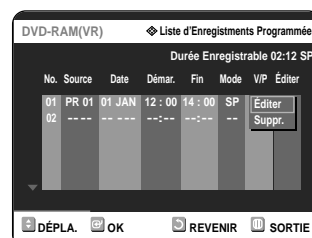

**5** Appuyez sur les touches ▼▲ pour sélectionner **Editer**, puis appuyez sur la touche **OK**.

- L'écran de saisie des enregistrements programmés s'affiche.  
Voir la section "Effectuer une Minuterie Standard" pour plus d'informations concernant les éléments Entrée Enregistrement par Minuterie.

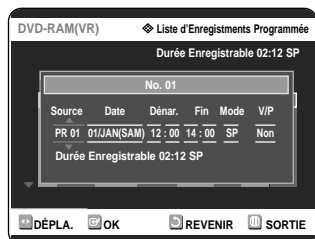

**6** Appuyez sur la touche **OK** pour confirmer le paramétrage édité.

**7** Appuyez sur le bouton **MENU** à la fin de cette opération. L'écran menu disparaît.

## Supprimer une minuterie standard



Suivez ces indications pour supprimer une entrée de la liste d'enregistrement par minuterie.

**1** Appuyez sur le bouton **TIMER**, appareil en mode Arrêt.

### Utilisation du bouton MENU.

- Appuyez sur le bouton **MENU**, appareil en mode Arrêt.
- Appuyez sur les boutons ▲▼ pour sélectionner **Programme**, puis appuyez deux fois sur le bouton ► ou **OK**.
- Appuyez sur le bouton ▲▼ pour sélectionner **Enregistrer par Minuterie**.

**2** Appuyez sur **OK** ou sur le bouton ►.

**3** Appuyez sur le bouton **RETURN** pour fermer l'écran Enregistrement programmé.

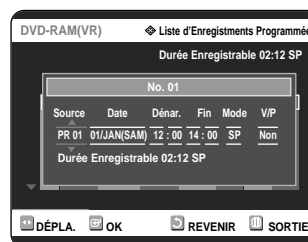

**4** Appuyez sur les touches ▼▲ pour sélectionner le nombre d'Enregistrements programmés que vous souhaitez supprimer, puis appuyez sur la touche **OK** ou ►.

- Les éléments Editer et Suppr. s'affichent.

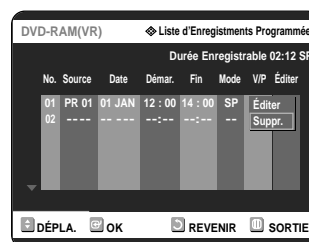

**5** Appuyez sur les touches ▼▲ pour sélectionner **Suppr.**, puis appuyez sur la touche **OK**.

- Un message de confirmation vous invite à valider votre choix. Par exemple : 'Voulez-vous supprimer la programmation n°01?'.

**6** Appuyez sur les touches ◀▶ pour sélectionner **Oui**, puis appuyez sur la touche **OK**.

- L'entrée sélectionnée est supprimée de la liste.

**7** Appuyez sur la touche **MENU** après avoir terminé cette opération. L'écran du menu disparaît.

## Utilisation de la fonction ShowView

Avant de préréglé votre Graveur DVD :

- Allumez le téléviseur et votre Graveur DVD
- Vérifiez si la date et l'heure sont correctes

Il est possible de mémoriser jusqu'à 12 programmes.

- 1 Appuyez sur le bouton **TIMER**, appareil en mode Arrêt. Appuyez sur les boutons **▲▼** pour sélectionner **ShowView**, puis appuyez sur le bouton **▶** ou sur **OK**.



- Un message vous permettant de saisir le code ShowView apparaît.

### Utilisation de la touche MENU.

- Appuyez sur la touche **MENU** lorsque le disque s'est arrêté.
- Appuyez sur les touches **▲▼** pour sélectionner **Programme**, puis appuyez deux fois sur la touche **OK** ou **▶**.

- 2 Appuyez sur les touches numériques pour saisir le code du programme que vous souhaitez enregistrer que vous trouverez dans votre programme de télévision.

- Si vous souhaitez corriger le code ShowView que vous saisissez :
- Appuyez sur la touche **◀** jusqu'à ce que le chiffre à corriger soit effacé
- Saisissez le chiffre correct

- 3 Appuyez sur la touche **OK**.
  - L'information concernant le programme s'affiche.
  - Lorsque vous utilisez la fonction ShowView pour la première fois avec des stations enregistrées, le numéro du programme clignote. La première fois vous devez saisir le numéro PR manuellement en appuyant sur les touches **▼▲**.

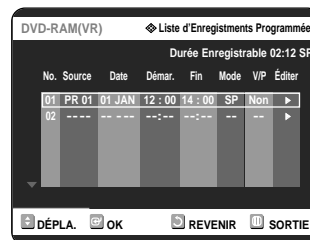
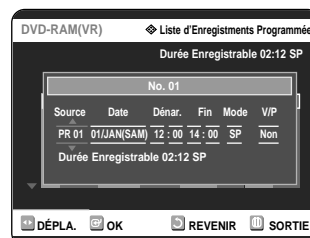

- 4 Si le programme et l'heure sont corrects, appuyez sur la touche **OK**.

- 5 Eteignez l'appareil en appuyant sur le bouton **STANDBY/ON** pour activer l'enregistrement par minuterie.

- 6 Reportez-vous page 47~49 si vous souhaitez:
  - Vérifiez si l'enregistrement par minuterie a été correctement réglé ou non.
  - Annulez un enregistrement préréglé



Remarque

- Les numéros à côté de chaque programme TV dans les magazines ou journaux sont les numéros du code ShowView, qui vous permettent de programmer votre enregistreur instantanément avec la télécommande. Saisissez le code ShowView du programme que vous souhaitez enregistrer.
- ShowView est une marque déposée de Gemstar Development Corporation. Le système ShowView est fabriqué sous licence de Gemstar Development Corporation.



## ShowView Extened

Pour éviter les délais ou les renvois, le Graveur DVD dispose d'une fonction appelée ShowView Extened qui vous permet d'étendre la durée d'enregistrement jusqu'à 60 minutes.

- 1 Appuyez sur la touche **MENU** en mode Stop.



- 2 Appuyez sur la touche **▼▲** pour sélectionner **Programme** et ensuite sur la touche **OK** ou **▶**.



- 3 Appuyez sur les touches **▼▲** pour sélectionner **ShowView Allongé**.

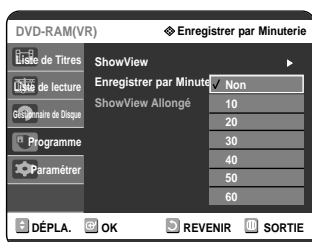

- 4 Appuyez sur les boutons **▲▼** pour sélectionner ShowView Extended time (Durée étendue ShowView), puis appuyez sur le bouton **▶** ou sur **OK**.

- 5 Appuyez sur la touche **MENU** une fois l'opération terminée.

## Enregistrer la liste des dossiers programmés

Lorsqu'il est l'heure de démarrer l'enregistrement programmé et que l'appareil est éteint, ce dernier s'allume et l'enregistrement commence automatiquement.

- 1 Lorsque l'enregistrement programmé est en cours, le programme en train d'être enregistré ne s'affiche pas sur le téléviseur.
  - Appuyez sur la touche TV/DVD si vous souhaitez voir le programme en train d'être enregistré sur le téléviseur.
  - Appuyez de nouveau sur la touche TV/DVD si vous ne souhaitez pas voir le programme en train d'être enregistré sur le téléviseur.

### Arrêter l'enregistrement

Appuyez sur la touche **STOP** (⏏) pour afficher un message vous demandant si vous voulez ou non arrêter l'enregistrement.

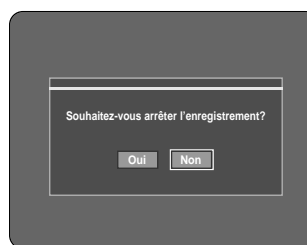

- Si vous sélectionnez **Oui** : l'enregistrement s'arrête
- Si vous sélectionnez **Non** : l'enregistrement continue



Remarque

- Si l'espace sur le disque est insuffisant ou qu'un signal pour la prévention des copies est reçu en cours d'enregistrement, l'enregistrement s'arrête.



- S'il n'y a pas d'espace disque libre ou si le disque n'est pas enregistrable, l'enregistrement ne fonctionnera pas. (Vous pouvez continuer l'enregistrement après avoir remplacé le disque).

# Lecture

Cette section présente les fonctions de base de la lecture par type de disque.



Disque Dolby numérique



Disque DTS



Disque audio numérique



Disque stéréo



Système de diffusion adopté au Royaume Uni, France, Allemagne, etc.



DivX



Disque encodé en MP3

Avant la lecture.....	52
Lecture d'un disque.....	53
Lecture d'un CD audio/MP3.....	62
Lecture d'une image .....	66
Lecture d'un fichier MPEG4 .....	67
Lecture de la Liste de Titres .....	68

## Avant la lecture

Lisez les informations suivantes avant de lire un disque.

### Code de région (DVD-Video uniquement)



Le graveur de DVD comme les disques sont codés par région. Ces codes régionaux doivent correspondre pour que le disque puisse être lu. Si les codes ne correspondent pas, le disque ne pourra être lu. Le numéro de zone de cet enregistreur DVD est inscrit sur le panneau arrière de l'enregistreur DVD.

### Type de disques pouvant être lus avec cet appareil

Type de disque	Logo de disque	Enregistré contenu	Forme de disque	Temps de lecture max.
DVD-VIDÉO		AUDIO + VIDÉO	Monoface (12cm)	240
			Double face (12cm)	480
			Monoface (8cm)	80
			Double face (8cm)	160
AUDIO-CD		AUDIO	Monoface (12cm)	74
			Monoface (12cm)	20
DVD-RAM		AUDIO + VIDÉO	Monoface (12cm)	1 (XP: Excellent qualité)
				2 (SP: Qualité standard)
			Double face (12cm)	4 (LP: lecture longue)
				6 ou 8 (EP: étendu)
DVD-RW		AUDIO + VIDÉO	12cm (4.7Go)	1 (XP: Excellent qualité)
				2 (SP: Qualité standard)
				4 (LP: lecture longue)
				6 ou 8 (EP: étendu)
DVD-R		AUDIO + VIDÉO	12cm (4.7Go)	1 (XP: Excellent qualité)
				2 (SP: Qualité standard)
				4 (LP: lecture longue)
				6 ou 8 (EP: étendu)
CD-R/RW DVD-R/RW/RAM		JPEG MP3 MPEG4	-	-



Remarque

- En fonction du type de disque, le chargement peut prendre jusqu'à une minute.

### Disques ne pouvant être lus avec cet appareil

- DVD-Video avec un numéro de région autre que "2" ou "ALL"
- DVD-RAM 12cm 2,6 Go et 5,2 Go
- DVD-R 3,9 Go
- DVD-RAM, DVD-RW (mode VR) non enregistrés selon la Video Recording Standard (Norme d'enregistrement vidéo).
- DVD-R non finalisés, DVD-RW (mode vidéo) non finalisés enregistrés sur un autre appareil.
- Disques DVD-ROM/DVD+RW/PD/MV-Disc, etc
- Video CD/CVD/SVCD/CD-ROM/CDV/CD-G/CD-I



- Ce graveur de DVD ne peut fonctionner qu'avec des disques compatibles avec la norme DVD-RAM Version 2.0.
- La lecture et/ou l'enregistrement peut être impossible avec certains types de disques ou lorsque des opérations spécifiques, telles qu'un changement d'angle ou un réglage de l'aspect de ratio, sont effectuées.  
Les informations concernant les disques sont indiquées en détail sur le boîtier.  
Veuillez les consulter si nécessaire
- Ne laissez pas les disques devenir sales ou rayés. Les traces de doigts, la saleté, la poussière, les rayures ou les dépôts de fumée de cigarette sur la surface d'enregistrement peuvent rendre votre disque inutilisable.
- Les disques DVD-RAM/RW/R peuvent ne pas être lus par certains lecteurs de DVD, selon le lecteur, le disque et les conditions d'enregistrement.

## Lecture d'un disque

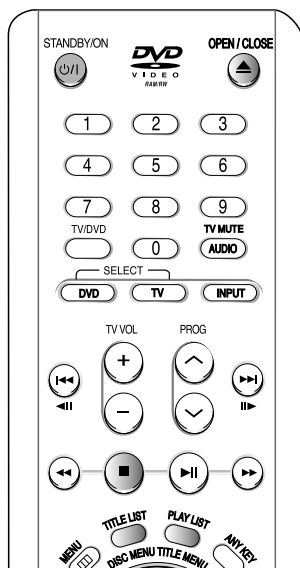

**1** Appuyez sur la touche **OPEN/CLOSE**.

**2** Placez délicatement un disque sur le plateau, en veillant à ce que l'étiquette soit orientée vers le haut.

**3** Appuyez sur la touche **OPEN/CLOSE** pour refermer le plateau.

- Le plateau de votre graveur de DVD se referme et la lecture commence automatiquement.
- Le graveur ne lit pas les disques automatiquement après la première mise en route.
- Lorsque le graveur est allumé et qu'un disque est sur le plateau, l'unité est activée et attend vos instructions en mode stop.
- Appuyez sur la touche PLAY pour commencer la lecture.
- Si vous insérez un disque MP3, votre graveur de DVD affiche la liste des fichiers sur l'écran et commence la lecture.
- Si vous insérez un disque au format JPEG, des dossiers et une liste des fichiers apparaissent.
- Si vous souhaitez que l'appareil lise automatiquement à la mise sous tension le disque qu'il contient, mettez sous tension en utilisant le bouton PLAY.

**4** Appuyez sur la touche **STOP** pour arrêter la lecture.



- Lorsque vous arrêtez la lecture d'un disque, le graveur garde en mémoire l'endroit où vous vous êtes arrêté. Ainsi, lorsque vous appuyez de nouveau sur la touche PLAY, vous reprenez la lecture là où vous vous êtes arrêté. (sauf dans les cas où vous retirez le disque, débranchez l'enregistreur DVD ou appuyez deux fois sur le bouton STOP). Cette fonction n'est disponible que pour les DVD-VIDEO, DVD-RAM, DVD-RW, DVD-R ou CD audio (CD-DA).



- Ne déplacez pas votre graveur de DVD en cours de lecture, ceci pourrait endommager le disque.
- Assurez-vous d'utiliser toujours la touche OPEN/CLOSE pour ouvrir ou fermer le tiroir disque.
- Ne poussez pas le tiroir du disque lorsqu'il est ouvert ou fermé, ceci pourrait entrainer un mauvais fonctionnement du produit.
- Ne placez pas de matériaux étrangers sur ou dans le tiroir du disque.
- Certaines fonctions peuvent avoir des performances différentes ou ne pas fonctionner selon le type de disque. Si cela se produit, référez-vous aux instructions écrites sur le boîtier du disque.
- Faites attention à ce que les doigts des enfants ne soient pas placés entre le tiroir du disque et le châssis quand il se ferme.
- N'insérez qu'un DVD à la fois. Si vous en insérez plusieurs, ils ne pourront être lus et risqueront d'endommager votre lecteur DVD.

## Utilisation des menus Disque et Titre

Certains types de disques contiennent un système de menus spécifique qui vous permet de sélectionner des fonctions particulières pour le titre, telles que des chapitres, des pistes audio, des sous-titres, des bandes-annonces de films, des informations sur les personnages, etc.

### Cas des disques DVD-VIDEO



- 1 Appuyez sur la touche **DISC MENU** pour ouvrir le menu Disque du disque.
  - Allez dans le menu de configuration correspondant à la lecture.
  - Vous pouvez sélectionner la langue audio et les sous-titres contenus dans le disque.

- 2 Appuyez sur la touche **TITLE MENU** pour aller dans le menu Titre du disque.
  - Utilisez cette touche si le disque contient plus d'un titre. Certains types de disques peuvent ne pas prendre en charge la fonction Title.

### Cas des disques DVD-RAM/RW/R



- 1 Appuyez sur la touche **TITLE LIST** pour atteindre la Liste des titres.



Remarque

- **Liste des titres:** Titre fait référence à un flux vidéo enregistré. La Liste des titres ouvre une liste destinée à vous aider à sélectionner un titre. La liste des titres étant constituée d'informations sur le flux en cours |d'enregistrement, si un titre est supprimé, ce titre ne pourra plus être lu.
- **Liste de lecture:** Fait référence à une unité de lecture, qui est créée en sélectionnant une scène donnée dans la Liste des titres. Lorsqu'une liste de lecture est lue, seule la scène sélectionnée par l'utilisateur sera lue. La lecture s'interrompra automatiquement à la fin de la scène. Seules les informations nécessaires à la lecture d'une scène donnée étant incluses dans une liste de lecture, même si une liste est supprimée, le flux original ne sera pas supprimé.

## Utilisation des fonctions de recherche

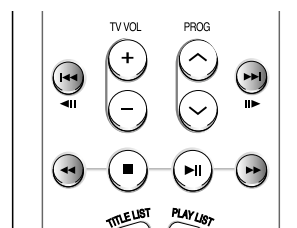

Effectuer une recherche dans un chapitre ou dans une piste



- 1 En cours de lecture, appuyez sur la touche **SEARCH** (⏪ ⏩) de la télécommande.

DVD-VIDEO/ DVD-RAM/ DVD-RW/DVD-R	▶▶ Rapide X 2 → ▶▶ Rapide X 4 → ▶▶ Rapide X 8 → ▶▶ Rapide X 16 → ▶▶ Rapide X 32 → ▶▶ Rapide X 128 ▶▶ Rapide X 2
MPEG4 AUDIO CD (CD-DA)	▶▶ X 2 → ▶▶ X 4 → ▶▶ X 8 ▶▶ X 2

- Vous pouvez parcourir le programme en sens inverse. Pour revenir à la vitesse de lecture normale, appuyez sur la touche ⏪.
- Lorsque vous maintenez la touche **SEARCH** enfoncée (⏪ ⏩), la lecture s'effectue à la vitesse rapide par défaut (4X). Si vous relâchez la touche **SEARCH**, la lecture reprend à vitesse normale.
- La vitesse adoptée dans cette fonction peut être différente de la vitesse réelle de lecture.



Remarque

- En mode Scan (Recherche), aucun son n'est audible sauf pour les CD (CD-DA).

## Sauter des chapitres ou des pistes

- En cours de lecture, vous pouvez effectuer une recherche rapide dans un chapitre ou une piste.

1 Appuyez sur la touche **SKIP** (⏮ ⏭) de la télécommande.

- Si vous appuyez sur la touche **⏮**, vous atteignez le début du chapitre, de la piste ou du marqueur (DVD-RAM, DVD-RW(mode VR)). En appuyant de nouveau sur la touche dans les 3 secondes, vous revenez au début du chapitre, de la piste ou du marqueur précédent (DVD-RAM, DVD-RW(mode VR)).

- Si vous appuyez sur la touche **⏭**, vous atteignez le chapitre, la piste ou le marqueur suivant (DVD-RAM, DVD-RW(mode VR)).

## Ralenti



1 En mode pause ou image par image, appuyez sur la touche **SEARCH** (⏮ ⏭) de la télécommande.

- Si vous appuyez sur la touche **⏭**,  
▶ Ralenti 1/8 → ▶ Ralenti 1/4 → ▶ Ralenti 1/2

- Si vous appuyez sur la touche **⏮**,  
◀ Ralenti 1/8 → ◀ Ralenti 1/4 → ◀ Ralenti 1/2

- Pour revenir à une vitesse de lecture normale, appuyez sur la touche **⏮**.

Maintenez la touche **SKIP** (⏮ ⏭) enfoncée en mode pause : le disque sera lu au ralenti, à 1/4 de sa vitesse normale. Si la touche est relâchée, la lecture se remet en pause.



Remarque

- La vitesse adoptée dans cette fonction peut être différente de la vitesse réelle de lecture.
- La vitesse lente ne fonctionne qu'en avance sur les disques MPEG4.

## Lecture image par image



1 Appuyez sur le bouton **⏮** de la télécommande en mode Pause.

- À chaque fois que la touche est enfoncée, un nouveau cadre apparaît.  
Lorsque la touche **⏮** est enfoncée, le cadre précédent est activé.  
Lorsque la touche **⏭** est enfoncée, le cadre suivant est activé.
- Pour revenir à une vitesse de lecture normale, appuyez sur la touche **⏮**.



Remarque

- La vitesse pas à pas ne fonctionne qu'en avance sur les disques MPEG4.

## À propos de la fonction ANYKEY

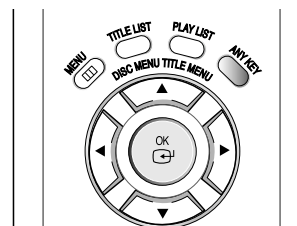

La fonction ANYKEY vous permet de rechercher facilement une scène particulière en accédant à un titre, à un chapitre, à une piste ou à un moment. Vous pouvez également modifier les sous-titres et les paramètres audio et activer certaines fonctions dont les fonctions Repeat, Angle et Zoom.

### Atteindre directement une scène à l'aide de la touche ANYKEY

- Pour atteindre un titre, un chapitre ou une piste pour trouver une scène en particulier.

1 Appuyez sur la touche **ANYKEY** en cours de lecture.



2 Appuyez sur les touches **▲▼** pour sélectionner le **Titre**, le **Chapitre** ou la **Piste**.



3 Appuyez sur les touches **◀▶** ou sur les touches numériques (0-9) pour sélectionner la scène désirée. Puis, appuyez sur la touche **OK**.

- Atteindre un temps de lecture spécifique pour vous aider à retrouver une scène.

1 Appuyez sur la touche **ANYKEY** en cours de lecture.



2 Appuyez sur les touches ▲▼ pour sélectionner le **Temps**.

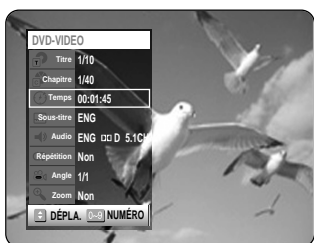

3 Entrez le temps dans la séquence d'heures, de minutes et de secondes à l'aide des touches numériques puis appuyez sur la touche **OK**.



Remarque

- Il est possible que cette opération ne fonctionne pas pour certains disques. Lorsqu'un CD audio (CD-DA) ou un disque MP3 est inséré, l'affichage des informations peut ne pas apparaître en fonction du disque utilisé.
- La fonction Time Search ne fonctionne pas avec certains disques.
- Pour faire disparaître l'écran, appuyez de nouveau sur la touche **ANYKEY**.

## Utilisation de la fonction Repeat

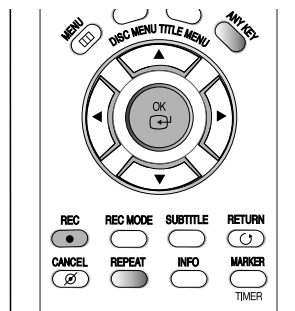

### Lecture de manière répétée (Repeat Playback)



### Utilisation de la touche REPEAT

1 Appuyez sur la touche **REPEAT** en cours de lecture.

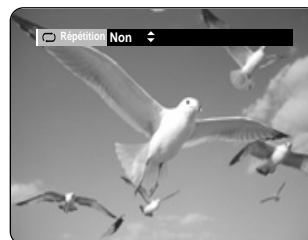

2 Appuyez sur la touche **REPEAT** ou sur les touches ▲▼ pour sélectionner le **Titre** ou le **Chapitre** que vous souhaitez lire de manière répétée. Appuyez sur la touche **OK**.

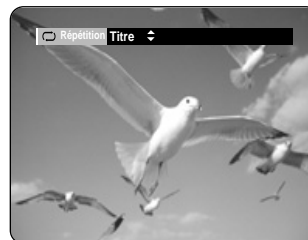

**Chapitre** : répète la lecture du chapitre en cours.  
**Titre** : répète la lecture du titre en cours.

- Pour revenir à la lecture normale -

3 Appuyez sur le bouton **REPEAT** pour sélectionner **Non**, puis sur le bouton ▲▼ ou **REPEAT** et enfin, sur le bouton **OK**. Appuyez sur la touche **CANCEL** pour revenir à la lecture normale.

- 1 Appuyez sur la touche **ANYKEY** en cours de lecture.



- 2 Appuyez sur les touches ▲▼ pour sélectionner **Répétition** puis appuyez sur les touches ◀▶ pour sélectionner le **Titre** ou le **Chapitre** que vous souhaitez lire de manière répétée.  
Pour la répétition de A à B, reportez-vous à la page 58.



- 3 Appuyez sur la touche **OK**.  
Pour faire disparaître l'écran, appuyez sur la touche **ANYKEY** ou **RETURN**. La répétition de la lecture vous permet de répéter la lecture d'un titre ou d'un chapitre.



Remarque

- Les DVD-RAM, DVD-RW (VR mode), les DVD-R non finalisés et les DVD-RW (mode vidéo) non finalisés ne permettent pas la répétition d'un chapitre.

### Lecture de manière répétée (Repeat Playback)



## Utilisation de la touche REPEAT



- 1 Appuyez sur la touche **REPEAT** en cours de lecture.

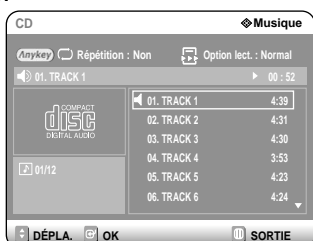

- 2 Appuyez plusieurs fois sur la touche **REPEAT** pour sélectionner le **Piste** ou le **Disque** que vous souhaitez lire de manière répétée.



### Pour revenir à la lecture normale

- 3 Appuyez plusieurs fois sur la touche **REPEAT** pour sélectionner **Non**.  
Appuyez sur la touche **CANCEL** pour revenir à la lecture normale.

## Utilisation de la touche ANYKEY

- 1 Appuyez sur la touche **ANYKEY** en cours de lecture.  
Repeat est mis en surbrillance.

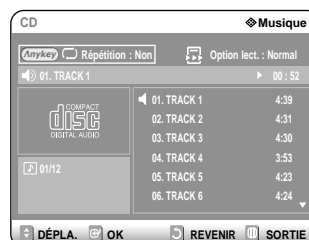

- 2 Appuyez sur la touche **REPEAT** ou sur les touches ▲▼ pour sélectionner la **Piste** ou le **Disque** que vous souhaitez lire de manière répétée. Appuyez sur la touche **OK**.  
Pour les disques MP3, vous pouvez sélectionner une **Piste**, un **Dossier** ou un **Disque**.

### - Pour revenir à la lecture normale -

- 3 Appuyez plusieurs fois sur la touche **REPEAT** pour sélectionner **Non**.  
Appuyez sur la touche **CANCEL** pour revenir à la lecture normale.

Lire une section donnée de manière répétée (Lecture Repeat A-B)



## Utilisation de la touche ANYKEY

- 1 Appuyez sur la touche **ANYKEY** en cours de lecture.



- 2 Appuyez sur les touches ▲▼ pour sélectionner **Répétition** puis appuyez sur la touche ► pour sélectionner **A-B**.



- 3 Appuyez sur la touche **OK**.

- 4 Appuyez sur la touche **OK** à l'endroit où vous souhaitez que la répétition de la lecture commence (A) puis appuyez de nouveau sur cette touche à l'endroit où vous souhaitez que la répétition de la lecture cesse (B).

La répétition de la lecture de la section A-B commence.

### - Pour revenir à la lecture normale -

Sélectionnez Non dans la rubrique Repeat.  
Appuyez sur la touche CANCEL pour revenir à la lecture normale.



Remarque

- Si vous avez défini le point (B) avant que 5 secondes ne se soient écoulées, la marque d'interdiction (⊘) apparaît.
- Les CD audio (CD-DA) et les disques MP3 ne prennent pas en charge la fonction de Répétition d'une séquence A-B.

## Sélection des sous-titres

Les langues de sous-titres peuvent ne pas fonctionner selon le disque. Cette fonction n'est disponible qu'en cours de lecture.



(Mode VR)



## Utilisation de la touche SUBTITLE

- 1 Appuyez sur la touche **SUBTITLE** en cours de lecture.

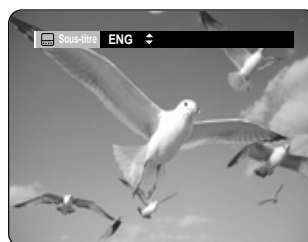

- 2 Appuyez sur la touche **SUBTITLE** ou sur les touches ▲▼ pour sélectionner la langue de sous-titre désirée.

Pour que l'écran disparaisse, appuyez sur le bouton **CANCEL** ou **RETURN**.

## Utilisation de la touche ANYKEY

- 1 Appuyez sur la touche **ANYKEY** en cours de lecture.



- 2 Appuyez sur les touches ▲▼ pour sélectionner **Sous-titre** puis appuyez sur les touches ◀▶ pour sélectionner la langue de sous-titre désirée.



Remarque

- L'affichage des sous-titres peut être différent selon le type de disque.
- Si les sous-titres se chevauchent, désactivez la fonction Légende de votre téléviseur.
- Certains disques ne vous permettent de sélectionner la langue qu'à partir du menu Disque.



## Sélection de la langue audio

Les langues audio peuvent ne pas fonctionner selon le disque. Cette fonction n'est disponible qu'en cours de lecture.

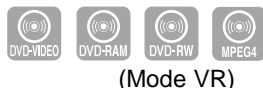

### Utilisation de la touche AUDIO

- 1 Appuyez sur la touche **AUDIO** en cours de lecture.



- 2 Appuyez sur la touche **AUDIO** ou sur les touches **▲▼** pour sélectionner la langue audio désirée.

ANYKEY

### Utilisation de la touche ANYKEY

- 1 Appuyez sur la touche **ANYKEY** en cours de lecture.



- 2 Appuyez sur les touches **▲▼** pour sélectionner **Audio** puis appuyez sur les touches **4 ◀▶** pour sélectionner la langue audio désirée.



Remarque

- Les langues audio peuvent varier en fonction du type de disque.
- Certains disques ne vous permettent de sélectionner la langue audio qu'à partir du menu Disque.

## Changer l'angle de la caméra

Lorsqu'un DVD-VIDEO contient plusieurs angles pour une scène spécifique, vous pouvez sélectionner la fonction Angle. Cette fonction n'est disponible qu'en cours de lecture. Si le disque contient plusieurs angles, l'indication ANGLE s'affiche à l'écran.



- 1 Appuyez sur la touche **ANYKEY** en cours de lecture.



- 2 Appuyez sur les touches **▲▼** pour sélectionner **Angle** et appuyez sur les touches **◀▶** pour sélectionner l'angle désiré.



Remarque

- Cette fonction dépend du disque utilisé et peut ne pas fonctionner avec tous les DVD.
- Cette fonction ne fonctionne pas lorsque le DVD n'a pas été enregistré avec un système de caméra multi-angles.

## Zoom avant



- 1 Appuyez sur la touche **ANYKEY** en cours de lecture ou en mode pause.



- 2 Appuyez sur les touches **▲▼** pour sélectionner **Zoom**, puis appuyez sur la touche **OK**. (Z) s'affiche.



- 3 Appuyez sur les touches **▲▼◀▶** pour sélectionner la zone que vous souhaitez agrandir.

- 4 Appuyez sur la touche **OK**. L'écran est agrandi à deux fois la taille normale. Si vous appuyez de nouveau sur la touche OK après que l'écran ait été agrandi à deux fois la taille normale, la taille de l'écran passe alors à quatre fois la taille normale.

→ taille normale → 2X → 4X → 2X →



Remarque

- Lorsque vous enregistrez en mode EP, la fonction Zoom n'est pas prise en charge sauf lorsque vous enregistrez en mode V.

## Utilisation des signets

Cette fonction vous permet de placer des signets sur les sections d'un DVD-VIDEO ou d'un DVD-R/-RW (mode V) afin de les retrouver rapidement.



- 1 Appuyez sur la touche **MARKER** en cours de lecture.



- 2 Appuyez sur la touche **OK** lorsque la scène désirée apparaît. Le chiffre 1 s'affiche et la scène est mémorisée.



- 3 Appuyez sur la touche **◀▶** pour passer à la position suivante.

- 4 Appuyez sur la touche **OK** lorsque la scène désirée apparaît. Le chiffre 2 s'affiche et la scène est mémorisée.



- Répétez l'opération ci-dessus pour mettre d'autres scènes en signet.
- Vous pouvez mettre jusqu'à 10 scènes en signet.



Remarque

- Lorsque le plateau est ouvert puis refermé, les signets disparaissent.

## Lire un signet

1 Appuyez sur la touche **MARKER** en cours de lecture.

2 Appuyez sur les touches ◀▶ pour sélectionner une scène mise en signet.

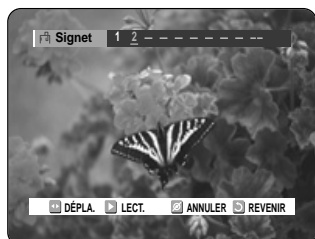

3 Appuyez sur la touche **OK** ou sur la touche ⏏ pour commencer la lecture de la scène sélectionnée.

## Effacer un signet

1 Appuyez sur la touche **MARKER** en cours de lecture.

2 Appuyez sur les touches ◀▶ pour sélectionner une scène mise en signet.



3 Appuyez sur la touche **CANCEL** pour supprimer le signet sélectionné.

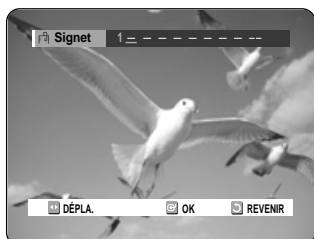

## Utilisation des marqueurs



(mode VR)

1 Appuyez sur la touche **MARKER** en cours de lecture.

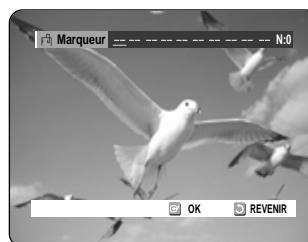

2 Appuyez sur la touche **OK** lorsque la scène désirée apparaît.  
Le chiffre 01 s'affiche et la scène est mémorisée.



3 Appuyez sur la touche ◀▶ pour passer à la position suivante.

4 Appuyez sur la touche **OK** lorsque la scène désirée apparaît.  
Le chiffre 02 s'affiche et la scène est mémorisée.

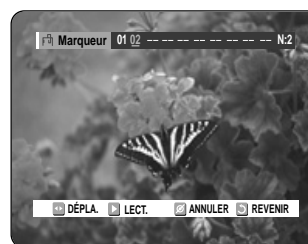

- Les disques DVD-RAM ou DVD-RW (VR) possèdent la fonction Marqueur au lieu de la fonction Signet. La fonction Marqueur vous permet de marquer jusqu'à 99 scènes. Les scènes affichées pouvant comporter plusieurs pages, une numérotation est nécessaire. Si le disque utilisé est codé avec une protection, il n'est pas possible de définir ou d'effacer des repères. Seule la lecture est possible.

## Lire un marqueur

1 Appuyez sur la touche **MARKER** en cours de lecture.

2 Appuyez sur les touches ◀▶ pour sélectionner une scène mise en signet.

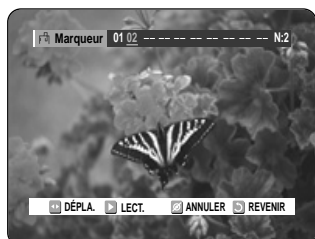

3 Appuyez sur la touche **OK** ou sur la touche ▶ for commencer la lecture de la scène sélectionnée.

- Pour retourner au début du repère, appuyez sur le bouton ⏮. Si vous appuyez à nouveau sur le bouton dans les 3 secondes qui suivent, vous revenez au début du repère précédent.
- Pour aller au repère suivant, appuyez sur le bouton ⏭.

## Effacer un marqueur

1 Appuyez sur la touche **MARKER** en cours de lecture.

2 Appuyez sur les touches ◀▶ pour sélectionner une scène mise en signet. Appuyez sur la touche **CANCEL** pour supprimer le signet sélectionné.



- Lorsqu'un marqueur est effacé pendant la lecture d'un DVD-RAM/-RW (mode VR), les numéros des marqueurs changent. Par exemple, si le 7ème repère est effacé alors que dix repères ont été enregistrés, les numéros des repères au-delà du huitième baissent automatiquement, ainsi le 8ème repère devient le 7ème.

## Lecture d'un CD audio/MP3

Chaque disque donne accès à tout un ensemble de fonctions de menu.



## Lecture d'un CD audio (CD-DA)

1 Insérez un CD audio (CD-DA) dans le plateau. Le menu CD audio apparaît et la lecture des pistes (chansons) commence automatiquement.

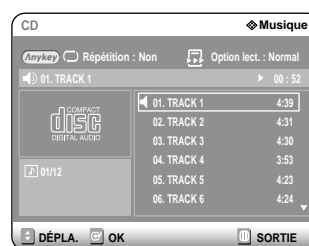

2-1 Appuyez sur les touches ▲▼ pour sélectionner la piste que vous souhaitez écouter, puis appuyez sur la touche **OK** ou ▶.

2-2 Appuyez sur les touches numériques pour sélectionner la piste (chanson) ; la lecture de la piste (chanson) commence automatiquement.

## Éléments de l'écran Audio CD(CD-DA)

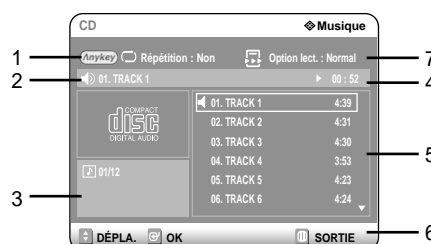

1. **Mode Répétition** : Répétition désactivée/Répétition de la piste/Répétition du disque
2. **Piste (chanson) actuelle** : affiche le numéro de la piste en cours de lecture.
3. affiche le numéro de la piste en cours de lecture et le nombre total de pistes.
4. Ceci indique l'état de fonctionnement d'un disque et la durée de lecture correspondant à la portion du disque qui est actuellement lue.
5. Affiche la liste des pistes (chansons) et le temps de lecture de chaque piste.
6. Affichage des touches.
7. **Option de lecture** : Normal, Aléatoire, Intro ou Liste de lecture

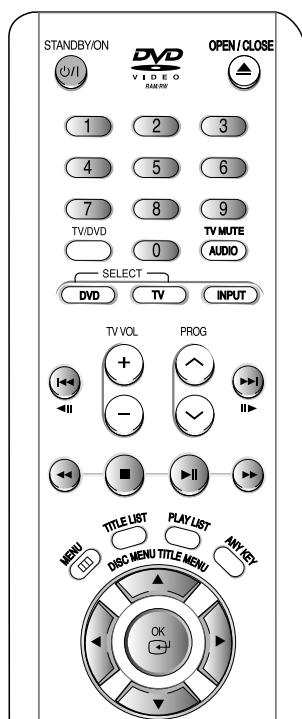

1. **▲▼, 0-9**: permet de sélectionner une piste (chanson).
2. **▶**: permet de lire la piste (chanson) sélectionnée.
3. **Touche OK**: permet de lire la piste (chanson) sélectionnée.
4. **Touche (⏮)**: permet de lire la piste (chanson) sélectionnée.
5. **Touche (⏪)**: permet de revenir au début de la piste actuelle lorsqu'elle est enfoncée en cours de lecture. Si vous appuyez de nouveau sur cette touche, votre graveur de DVD commence la lecture de la piste précédente. Si vous appuyez sur cette touche moins de trois secondes après le début de la lecture, la lecture de la piste précédente commence. Si vous appuyez sur cette touche plus de trois secondes après le début de la lecture, la piste actuelle sera relue depuis le début.
6. **Appuyez sur la touche (⏩)**: lecture rapide (X2, X4, X8)
7. **⏸**: permet d'arrêter la lecture d'une piste (chanson).
8. **⏸**: permet de lire une piste (chanson) ou de mettre la lecture en pause.
9. **Bouton ANYKEY**: Pour sélectionner le menu supérieur de l'affichage à l'écran (option Répétition ou Lecture).



- 1 Insérez un disque MP3 dans le plateau.

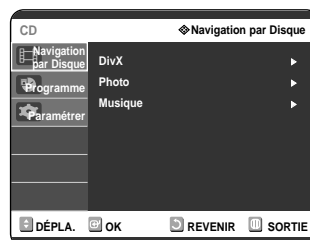

- 2 Appuyez sur les boutons ▲▼ pour sélectionner **Navigation par Disque** puis appuyez sur le bouton ▶ ou sur **OK**.

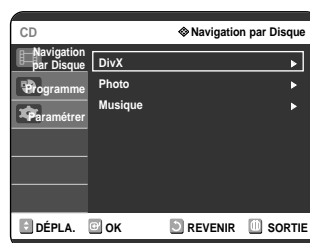

- 3 Appuyez sur les boutons ▲▼ pour sélectionner **Musique** puis appuyez sur le bouton ▶ ou sur **OK**.

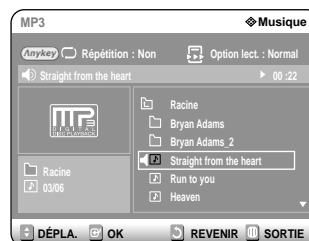

Le menu MP3 apparaît et la lecture des pistes (chansons) commence automatiquement.

- 4-1 Appuyez sur les touches ▲▼ pour sélectionner la piste que vous souhaitez écouter, puis appuyez sur la touche **OK** ou ▶.

- 4-2 Appuyez sur les touches numériques pour sélectionner la piste (chanson) ; la lecture de la piste (chanson) commence automatiquement.

## Éléments de l'écran MP3



1. **Mode Répétition** : Répétition désactivée, Répétition de la piste, Répétition du dossier ou Répétition du Disque
2. **Piste (chanson) actuelle** : affiche le numéro de la piste en cours de lecture.
3. Affiche le dossier actuel et le numéro de la piste en cours de lecture.
4. Ceci indique l'état de fonctionnement d'un disque et la durée de lecture correspondant à la portion du disque qui est actuellement lue.
5. Affiche les informations relatives au dossier et aux pistes qu'il contient.
6. Affichage des touches.
7. **Option de lecture** : Normal, Aléatoire, Intro ou Liste de lecture

## Boutons de la télécommande utilisés pour la lecture de CD audio (CD-DA)

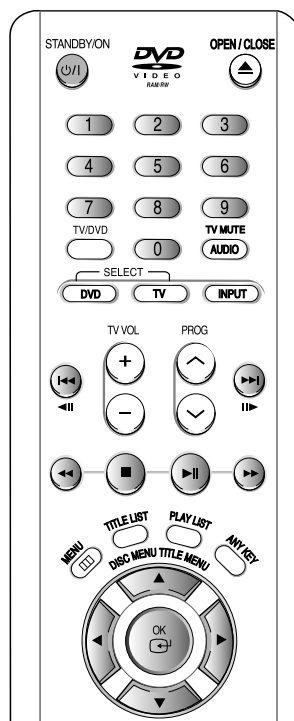

1. **▲▼, 0~9**: permet de sélectionner une piste (chanson).
2. **▶**: permet de lire la piste (chanson) sélectionnée.
3. **Touche OK**: permet de lire la piste (chanson) sélectionnée ou d'afficher les fichiers contenus dans le dossier sélectionné.
4. **Touche RETURN**: permet d'atteindre le dossier dans lequel se trouvent les chansons actuellement lues.
5. **Touche (⏮)**: permet de lire la piste suivante.
6. **Touche (⏪)**: permet de revenir au début de la piste actuelle lorsqu'elle est enfoncée en cours de lecture. Si vous appuyez de nouveau sur cette touche, votre graveur de DVD commence la lecture de la piste précédente. Si vous appuyez sur cette touche moins de trois secondes après le début de la lecture, la lecture de la piste précédente commence. Si vous appuyez sur cette touche plus de trois secondes après le début de la lecture, la piste actuelle sera relue depuis le début.
7. **⏹**: permet d'arrêter la lecture d'une piste (chanson).
8. **⏸**: permet de lire une piste (chanson) ou de mettre la lecture en pause.
9. **Bouton ANYKEY**: Pour sélectionner le menu supérieur de l'affichage à l'écran (option Répétition ou Lecture).

## Mode Options de lecture



Les Options de lecture peuvent être utilisées avec un CD audio ou MP3 en mode Lecture ou Stop.

- 1 Appuyez sur le bouton **ANYKEY** au cours de la lecture. Repeat Mode est mis en surbrillance.

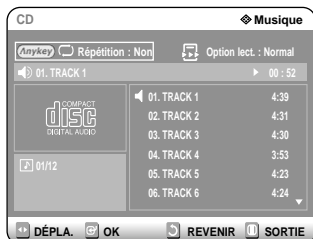

- En mode Stop, Options de lecture est mis en surbrillance.

- 2 Appuyez sur les boutons ◀▶ pour sélectionner **Option lect.**, puis appuyez sur les boutons ▲▼ pour sélectionner l'option de lecture souhaitée (Normal, Aléatoire, Intro ou Liste de lect.).



- 3 Appuyez sur les boutons ▲▼ pour sélectionner l'élément souhaité (**Normal, Aléatoire, Intro ou Liste de lecture**).

- **Normal:** les pistes du disque sont lues dans l'ordre dans lequel elles ont été enregistrées sur le disque.
- **Aléatoire:** l'option Aléatoire permet de lire les pistes d'un disque dans un ordre aléatoire. Une fois qu'une liste aléatoire a été créée et lue entièrement, une autre liste aléatoire est créée et lue.  
La Lecture aléatoire se poursuit jusqu'à ce que l'option de lecture soit modifiée.
- **Intro:** les 10 premières secondes de chaque piste sont lues. Si vous souhaitez écouter la musique que vous avez sélectionnée, appuyez sur la touche OK ou usur la touche ⏪. L'option de lecture passe en mode Lecture normale.  
Si vous appuyez sur la touche ⏩, le graveur passe directement à la piste suivante avec l'option de lecture Intro. Une fois la lecture des introductions terminée, la lecture normale est lancée.
- **Liste de lect.:** l'option de lecture Liste de lecture vous permet de sélectionner l'ordre dans lequel vous souhaitez lire les pistes.

## Programmer des pistes

Vous pouvez enregistrer jusqu'à 30 pistes au maximum dans la liste de lecture.

- 1 Appuyez sur le bouton **ANYKEY** au cours de la lecture. Repeat Mode est mis en surbrillance.

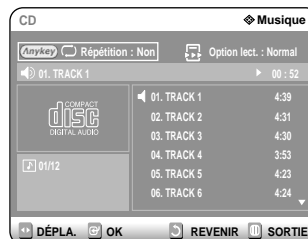

- 2 Appuyez sur les boutons ◀▶ pour sélectionner **Option lect.**.



- 3 Appuyez sur la touche **OK**. L'écran des options de lecture apparaît. Appuyez sur les boutons ▲▼ pour sélectionner **Liste de lect.**.

- 4 Appuyez sur la touche **OK**. L'écran Liste de lecture apparaît. Sélectionnez les pistes en respectant l'ordre dans lequel vous souhaitez qu'elles soient lues à l'aide des touches ▲▼. Appuyez sur la touche **OK**. Appuyez sur la touche **PLAY** pour commencer la lecture de la liste de lecture.

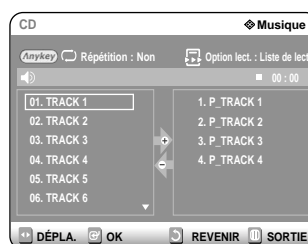

- 5 En cas d'erreur lors de la création de votre liste de lecture, sélectionnez la piste à supprimer à l'aide des touches ▲▼ puis appuyez sur la touche **CANCEL**. La piste sélectionnée sera supprimée.

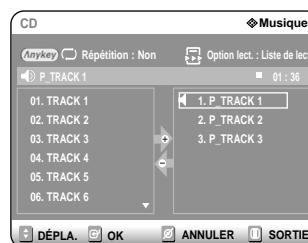

# Lecture d'une image



- 1 Insérez le disque au format JPEG dans le tiroir disque.

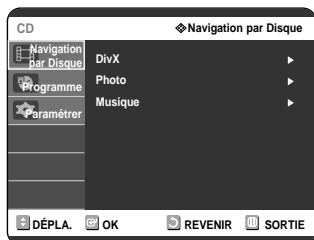

- 2 Appuyez sur les boutons ▲▼ pour sélectionner **Navigation par Disque** puis appuyez sur le bouton ► ou sur **OK**.

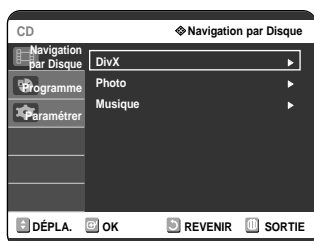

- 3 Appuyez sur les boutons ▲▼ pour sélectionner **Photo** puis appuyez sur le bouton ► ou sur **OK**.

- 4 Appuyez sur les touches ▲▼◀▶ pour sélectionner une image.

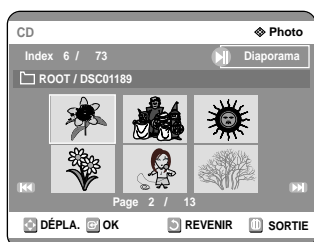

- Pour visualiser les 6 images suivantes, appuyez sur la touche ☺.
- Pour visualiser les 6 images précédentes, appuyez sur la touche ☹.

- 5-1 Si vous appuyez sur la touche **PLAY** (☺), l'écran Diaporama apparaît. Appuyez sur les boutons ◀▶ pour sélectionner la vitesse du diaporama, puis appuyez sur le bouton **OK**.



- 5-2 Utilisez les touches ◀▶ pour sélectionner un fichier image dans l'écran Album puis appuyez sur la touche **OK**.

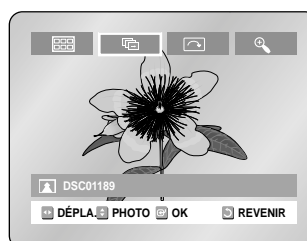

- ☰ : permet de revenir à l'écran Album.
- ☺ : le graveur entre en mode Diaporama. Avant que le diaporama ne puisse commencer, l'intervalle entre les images (vitesse du diaporama) doit être défini.
- ☹ : à chaque fois que la touche OK est enfoncée, l'image pivote de 90 degrés vers la droite.
- 🔍 : à chaque fois que la touche OK est enfoncée, l'image est agrandie jusqu'à 4X. (Normal → Zoom 4X → Zoom 2X → Zoom 4X → Normal)
- Appuyez sur la touche ANYKEY pour faire apparaître ou disparaître les menus.



# Lecture d'un fichier MPEG4

Les fichiers MPEG4 permettent de stocker les données audio et vidéo.

Les fichiers MPEG4 avec les extensions suivantes peuvent être lus.

- .AVI, .MPEG, .DIVX

- 1 Insérez le disque au format MPEG4 dans le tiroir disque.

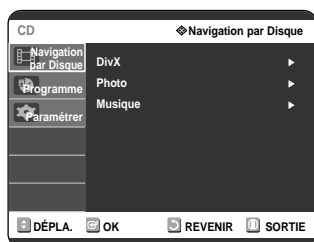

- 2 Appuyez sur les boutons ▲▼ pour sélectionner **Navigation par Disque** puis appuyez sur le bouton ► ou sur OK.

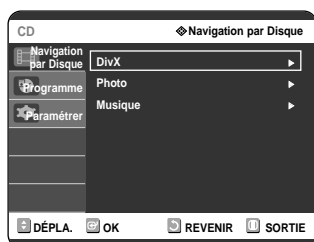

- 3 Appuyez sur les boutons ▲▼ pour sélectionner **DivX** puis appuyez sur le bouton ► ou sur OK.

- 4 Appuyez sur les boutons ▲▼ pour sélectionner le fichier avi (DivX/XviD), puis appuyez sur le bouton ►, ►|| ou sur OK.

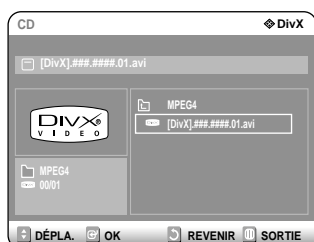

- 5 Lors de la lecture d'un fichier MPEG4, vous pouvez utiliser les fonctions suivantes. Appuyez une fois sur le bouton STOP pendant la lecture pour afficher la liste des fichiers, appuyez une nouvelle fois sur le bouton pour quitter l'écran menu.

## Description de la fonction MPEG4

Fonction	Description
Sauter (◀◀ ou ▶▶)	Pour avancer ou reculer de 5 minutes, appuyez sur le bouton ◀◀ ou ▶▶ pendant la lecture.
Recherche (◀◀ ou ▶▶)	Appuyez sur le bouton SEARCH (◀◀ ou ▶▶) pendant la lecture, puis appuyez à nouveau pour accélérer la vitesse de recherche. (2X, 4X, 8X)
Lecture lente	En mode pause ou en mode par étape, appuyez sur le bouton <b>SEARCH</b> (◀◀ ou ▶▶) de votre télécommande. (1/8X, 1/4X, 1/2X)
Lecture par étape	Appuyez sur le bouton (◀◀ ou ▶▶) de votre télécommande en mode pause.



NOTE

- Ce lecteur peut lire les formats de compression vidéo suivants,
  - Format Codec MPEG4 : DivX 3.11 DivX 4.x DivX 5.x DivX-Pro, XviD
  - Format audio : .MP3, .MPEG, .WMA, .LPCM, .AAC, .Ogg
- Formats de fichier sous-titre pris en charge : .smi, .srt, .psb, .txt, .ass (le fichier sous-titre doit avoir exactement le même nom que le fichier MPEG4)
- Certains fichiers MPEG4 réalisés sur ordinateur peuvent ne pas être lus. C'est pourquoi un type de Codec, une Version et une Résolution plus élevée au-delà de la spécification ne sont pas pris en charge.

## Lecture de la Liste de Titres



Suivez les instructions suivantes pour lire une scène à partir de la Liste de titres.



### Utilisation de la touche TITLE LIST

- 1 Appuyez sur la touche **TITLE LIST**.  
L'écran Liste de Titres s'affiche.



- 2 Appuyez sur les touches ▲▼ pour sélectionner l'entrée que vous souhaitez lire à partir de la Liste de Titres, puis appuyez sur la touche **PLAY** (⏪).

La lecture de l'entrée (titre) sélectionnée commence.

- 3 Pour arrêter la lecture du titre, appuyez sur la touche **STOP**. Pour revenir à l'écran Liste de titres, appuyez sur la touche **TITLE LIST**.

### Utilisation de la touche MENU

- 1 Appuyez sur la touche **MENU**.



- 2 Appuyez sur les touches ▲▼ pour sélectionner la **Navigation par Disque**, puis appuyez deux fois sur la touche **OK** ou ►. L'écran Liste de titres s'affiche.

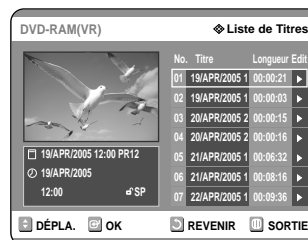

- 3 Appuyez sur les touches ▲▼ pour sélectionner le **Titre**, puis appuyez sur la touche **OK** ou ►. Le menu Edition s'affiche à droite.



(Lecture, Renommer, Supprimer, Éditer, Protection: consultez les pages 71 à 74).

- 4 Appuyez sur les touches ▲▼ pour sélectionner "Lecture" et commencer la lecture de la liste de titres puis appuyez sur la touche **OK**.

La lecture de l'entrée (titre) sélectionnée commence.

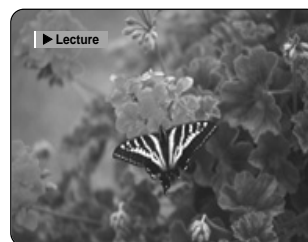

Pour visualiser le statut actuel du disque ainsi que la progression de la lecture : appuyez sur la touche **INFO** et les informations relatives au disque apparaîtront.

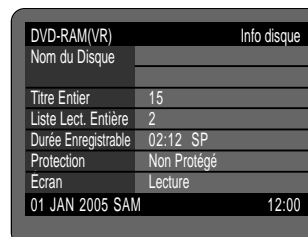

Appuyez de nouveau sur la touche **INFO** Vous avez alors accès aux informations relatives au titre en cours de la lecture.

DVD-RAM(VR)		Lect.ing Info
Nom	01/JAN/2005 12:00 PR	
	1	
Titre	1/15	
Heure de Création	01/JAN/2005 12:00	
Longueur	00:01:43 SP	
Durée de Lecture	00:13:27	
Protection Titre	Non Protégé	
01 JAN 2005 SAM	12:00	

- 5** Pour arrêter la lecture du titre, appuyez sur la touche **STOP**.  
Pour revenir à l'écran Liste de titres, appuyez sur la touche **TITLE LIST**.



- Vous pouvez également lire un programme enregistré en appuyant sur la touche **ANYKEY**.



- Appuyez sur les touches **▲▼** pour sélectionner Titre.
- Appuyez sur les touches **◀▶** pour sélectionner la lecture de la liste de titres puis appuyez sur la touche **OK**.

## Éléments de l'écran Liste de Titres

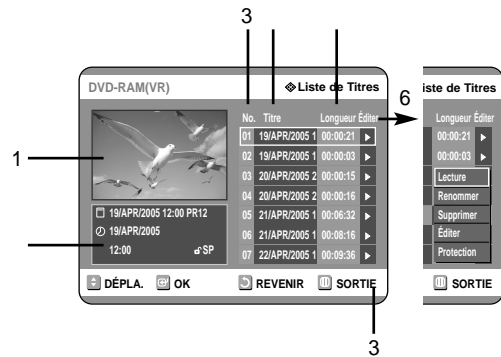

- Écran de Lecture des entrées enregistrées.
- Fenêtre d'information sur l'entrée sélectionnée :  
Nom du titre, date d'enregistrement, durée d'enregistrement, statut de verrouillage, mode d'enregistrement
- N° d'entrée de l'enregistrement
- Titre de l'entrée enregistrée
- Durée de l'enregistrement (c.-à-d., le temps de lecture)
- Éléments d'édition de la liste de titre  
Lecture : permet de lire l'entrée sélectionnée.  
Renommer : permet de modifier le titre de l'entrée sélectionnée.  
Supprimer : permet de supprimer l'entrée sélectionnée de la liste.  
Éditer : permet de supprimer une section.  
Protection : permet de verrouiller ou de déverrouiller l'entrée sélectionnée.
- Affichage des touches.



- Ceci dépend du type de disque utilisé.
- Les DVD-R/DVD-RW (Vidéo) ont des fonctions d'édition limitées.



# Édition

Cette section présente les fonctions de base de l'édition de DVD et explique les fonctions d'édition relatives à l'enregistrement et les fonctions d'édition du disque entier.

Édition de base (Liste de Titres).....	71
Édition avancée (Liste de Lecture).....	75
Gestionnaire de disque.....	83

- **Liste de Titres**

Titre fait référence à un flux audio ou vidéo enregistré. La Liste des titres ouvre une liste destinée à vous aider à sélectionner un titre. La liste des titres étant constituée d'informations sur le flux en cours d'enregistrement, si un titre est supprimé, ce titre ne pourra plus être lu.

- **Liste de Lecture**

Fait référence à une unité de lecture, qui est créée en sélectionnant une scène donnée dans la Liste des titres. Lorsqu'une liste de lecture est lue, seule la scène sélectionnée par l'utilisateur sera lue. La lecture s'interrompra automatiquement à la fin de la scène. Seules les informations nécessaires à la lecture d'une scène donnée étant incluses dans une liste de lecture, même si une liste est supprimée, le flux original ne sera pas supprimé.

**L'enregistrement ou l'édition peuvent ne pas se terminer si un incident tel qu'une soudaine coupure de courant se produit.**

**Sachez qu'un matériel qui a été endommagé est incapable de retrouver son contenu d'origine.**

# Édition de base (Liste de Titres)

## Renommer (Étiqueter) un titre

Suivez les instructions suivantes pour renommer une entrée d'une liste de titres, c.-à-d. pour modifier le titre d'un programme enregistré.



## Utilisation de la touche TITLE LIST

- Appuyez sur la touche **TITLE LIST**.  
L'écran Liste de titres s'affiche.

### Utilisation de la touche MENU

- Appuyez sur la touche **MENU**.
- Appuyez sur les touches **▲▼** pour sélectionner **Navigation par Disque**, puis appuyez deux fois sur la touche **OK** ou **▶**.



- Appuyez sur les touches **▲▼** pour sélectionner l'entrée que vous souhaitez renommer dans la **Liste de Titres**, puis appuyez sur la touche **OK** ou **▶**.



- Appuyez sur les touches **▲▼** pour sélectionner **Renommer**, puis appuyez sur la touche **OK**.  
L'écran Renommer apparaît.

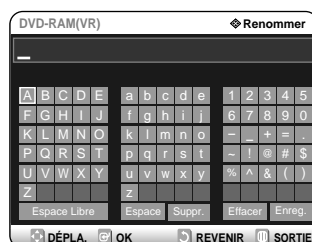

- Sélectionnez les caractères désirés à l'aide des flèches **▲▼◀▶**, puis appuyez sur la touche **OK**.

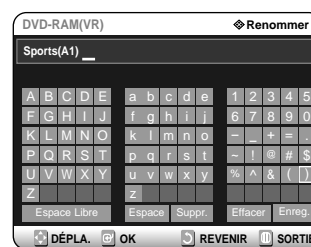

- Espace Libre:** Supprime le caractère précédent et fait reculer le curseur d'une position. (Équivalent de la touche CANCEL).
- Espace:** permet d'insérer un espace et de déplacer le curseur d'une position vers la droite.
- Suppr.:** permet de supprimer le caractère situé au niveau du curseur.
- Effacer:** permet de supprimer tous les caractères saisis.
- Enreg.:** permet d'enregistrer les caractères saisis.

- Appuyez sur les touches **▲▼** pour sélectionner **Enreg.**, puis appuyez sur la touche **OK**.

Le nom modifié du titre s'affiche sous la rubrique titre de l'entrée sélectionnée.

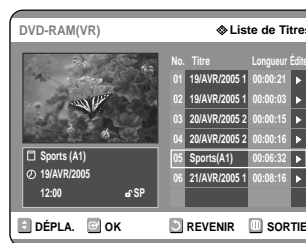

## Verrouiller (Protéger) un titre

Suivez les instructions suivantes pour verrouiller une entrée et ainsi la protéger d'une suppression accidentelle.



### Utilisation de la touche TITLE LIST

- 1 Appuyez sur la touche **TITLE LIST**.  
L'écran Liste de titres s'affiche.

#### Utilisation de la touche MENU

- Appuyez sur la touche **MENU**.
- Appuyez sur les touches **▲▼** pour sélectionner **Navigation par Disque**, puis appuyez deux fois sur la touche **OK** ou **▶**.



- 2 Appuyez sur les touches **▲▼** pour sélectionner l'entrée que vous souhaitez protéger dans la **Liste de Titres**, puis appuyez sur la touche **OK** ou **▶**.



- 3 Appuyez sur les boutons **▲▼** pour sélectionner **Protection**, puis appuyez sur le bouton **▶** ou **OK**.



- 4 Appuyez sur les touches **◀▶** pour sélectionner **Oui**, puis appuyez sur la touche **OK**. L'icône en forme de clé de la fenêtre d'information de l'entrée sélectionnée passe en statut verrouillé. (🔒 → 🔓)



## Supprimer un titre

Suivez les instructions suivantes pour supprimer une entrée de la Liste de titres.



### Utilisation de la touche TITLE LIST

- 1 Appuyez sur la touche **TITLE LIST**.  
L'écran Liste de titres s'affiche.

#### Utilisation de la touche MENU

- Appuyez sur la touche **MENU**.
- Appuyez sur les touches **▲▼** pour sélectionner **Navigation par Disque**, puis appuyez deux fois sur la touche **OK** ou **▶**.



- 2 Appuyez sur les touches **▲▼** pour sélectionner l'entrée de la Liste de titres que vous souhaitez supprimer, puis appuyez sur la touche **OK** ou **▶**.



- 3** Appuyez sur les touches ▲▼ pour sélectionner **Supprimer**, puis appuyez sur la touche **OK**.



Vous serez invité à valider votre choix dans un message de confirmation.

DVD-RAM (VR), DVD-RW (mode VR) : si une liste de lecture est présente, le message 'Souhaitez-vous supprimer? (Les listes de lecture liées risquent d'être supprimées.)' s'affiche.



DVD-RW (mode Vidéo), DVD-R : si aucune liste de lecture n'est présente, le message 'Souhaitez-vous supprimer?' s'affiche.

- Le message dépend du type de disque.

- 4** Appuyez sur les touches ◀▶ pour sélectionner **Oui**, puis appuyez sur la touche **OK**.



Remarque

- Il est impossible de supprimer une entrée protégée. Si vous souhaitez supprimer une entrée protégée, sélectionnez "No" dans le menu Protection du titre. (voir pages 72)
- Lorsque la protection du disque est réglée sur Protégé, vous ne pouvez pas supprimer des titres. (voir pages 84)
- Il est impossible de restaurer une entrée qui a été supprimée de la Liste de titres.
- Un DVD-R ou un DVD-RW finalisé ne peut être supprimé.
- S'agissant des DVD-R, les titres ne sont supprimés que dans le menu et restent physiquement présents sur le disque.

## Supprimer une section d'un titre

Suivez les instructions suivantes pour supprimer une section d'un entrée de la Liste de titres.



### Utilisation de la touche TITLE LIST

- 1** Appuyez sur la touche **TITLE LIST**.  
L'écran Liste de titres s'affiche.

#### Utilisation de la touche MENU

- Appuyez sur la touche **MENU**.
- Appuyez sur les touches ▲▼ pour sélectionner **Navigation par Disque**, puis appuyez deux fois sur la touche **OK** ou ▶.



- 2** Appuyez sur les touches ▲▼ pour sélectionner l'entrée de la Liste de titres que vous souhaitez modifier, puis appuyez sur la touche **OK** ou ▶.



- 3** Appuyez sur les touches ▲▼ pour sélectionner **Editer**, puis appuyez sur la touche **OK**.  
L'écran Liste de titres s'affiche.



- 4** Appuyez sur la touche **OK** au point de démarrage.  
L'image et l'heure du point de démarrage s'affichent dans la fenêtre Point de démarrage de la suppression de la section.



### Éléments de l'écran Éditer la liste de titres



1. Barre de lecture
2. Temps de lecture
3. Fenêtre Point de démarrage de la suppression de la section et heure
4. Fenêtre Point de fin de la suppression de la section et heure
  - Sélectionnez le point de démarrage et le point de fin de la section que vous souhaitez supprimer à l'aide des touches liées à la lecture.
  - Touches liées à la lecture: (◀, ▶, ⏪, ⏩).

- 5** Appuyez sur la touche **OK** au point de fin.  
L'image et l'heure du point de fin s'affichent dans la fenêtre Point de fin de la suppression de la section.



- 6** Appuyez sur les touches **Suppr.**.



- 7** Appuyez sur les boutons ◀▶ pour sélectionner **Oui**, puis appuyez sur le bouton **OK**.

La section sélectionnée est supprimée.

Pour revenir à l'écran **Liste de Titres**, appuyez sur les boutons ▲▼ pour sélectionner Retour.



Remarque

- La durée de la section à supprimer doit être supérieure ou égale à 5 secondes.
- Si la durée de la section à supprimer est inférieure à 5 secondes, le message 'La plage est trop courte' apparaît.
- Si le point de fin précède le point de début, le message 'Le point de fin ne peut pas se situer avant le point de démarrage'.
- Une section contenant une image fixe ne peut être supprimée.
- Appuyez sur la touche MENU une fois l'opération terminée.  
L'écran Liste de titres se ferme.



# Édition avancée (Liste de Lecture)

## Créer une Liste de Lecture

Suivez les instructions suivantes pour créer une nouvelle liste de lecture à partir d'un titre enregistré.



**1** Appuyez sur le bouton **MENU**, appareil en mode Arrêt.

**2** Appuyez sur les touches ▲▼ pour sélectionner **Liste de Lecture**, puis appuyez sur la touche **OK** ou ►.



**3** Appuyez sur les touches ▲▼ pour sélectionner **Nouvelle Liste de Lecture**, puis appuyez sur la touche **OK** ou ►.  
L'écran Créer une scène s'affiche.

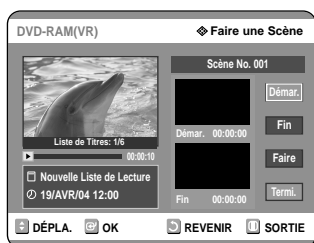

**4** Appuyez sur la touche **OK** au point de démarrage.

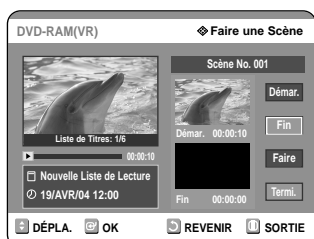

- L'image et l'heure du point de démarrage s'affichent dans la fenêtre Démarrage.
- La barre de sélection jaune se déplace vers l'élément Fin.
- Sélectionnez le point de démarrage de la section à partir de laquelle vous souhaitez créer une nouvelle scène à l'aide des touches liées à la lecture (◀, ▶, ⏪, ⏩).

**5** Appuyez sur la touche **OK** au point de fin.



- L'image et l'heure du point de fin s'affichent dans la fenêtre Fin.
- La barre de sélection jaune se déplace vers l'élément Créer.

- Pour créer une nouvelle liste de lecture -

**6** Appuyez sur les touches **Faire..**. Une nouvelle Scène est ajoutée à la Liste de lecture actuelle. Un nouvel écran Faire une scène s'affiche.



Remarque

- Si vous souhaitez Faire une nouvelle liste de lecture, allez dans MENU → nouvelle liste de lecture.
- Répétez les étapes 1 à 6 si vous souhaitez établir une nouvelle liste de lecture.
- Répétez les étapes 3 à 6 si vous voulez réaliser des scènes à partir de la liste de lecture.

- Pour revenir au menu Éditer une liste de lecture -

**7** Appuyez sur les touches ▲▼ pour sélectionner **Termi.**, puis appuyez sur la touche **OK**.  
L'écran Éditer une liste de lecture s'affiche.



**8** Appuyez sur la touche **MENU** ou **PLAY LIST** une fois l'opération terminée.  
L'écran Éditer une liste de lecture se ferme.



Remarque

- Vous pouvez créer jusqu'à 99 listes de lecture.
- Selon le type de disque utilisé, l'affichage de l'écran peut être légèrement différent.

## 1 Lire les entrées de la Liste de Lecture

Suivez les instructions suivantes pour lire les entrées de la liste de lecture.



(mode VR)

- 1 Appuyez sur le bouton **PLAY LIST**, appareil en mode Arrêt.  
L'écran Éditer une liste de lecture s'affiche.



### Utilisation de la touche MENU

- Appuyez sur le bouton **MENU**, appareil en mode Arrêt.
- Appuyez sur les touches ▲▼ pour sélectionner **Liste de Lecture**, puis appuyez sur les touches **OK** ou ►.
- Appuyez sur les touches ▲▼ pour sélectionner **Éditer la Liste de Lecture**, puis appuyez sur les touches **OK** ou ►.

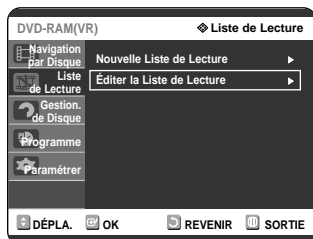

- 2 Appuyez sur les touches ▲▼ pour sélectionner l'entrée de la Liste de lecture que vous souhaitez éditer, puis appuyez sur la touche **OK** ou ►.

L'écran Éditer une liste de lecture s'affiche : Lecture, Renommer, Éditer Scène, Copier, Supprimer

- 3 Appuyez sur les touches ▲▼ pour sélectionner **Lecture**, puis appuyez sur la touche **OK**.

La lecture des entrées de la liste de lecture commence.



- Pour visualiser le statut actuel du disque ainsi que la progression de la lecture : appuyez sur la touche **INFO** pour faire apparaître les informations relatives au disque.

DVD-RAM(VR)		Info disque
Nom du Disque		
Titre Entier	15	
Liste Lect. Entière	2	
Durée Enregistrable	02:12 SP	
Protection	Non Protégé	
Ecran Principal	Lect. [Liste lect.]	
01 JAN 2005 SAM		13:00

- Appuyez de nouveau sur la touche **INFO**  
Vous avez alors accès aux informations relatives à la liste de lecture en cours.

DVD-RAM(VR)		Lecture info
Nom	01/JAN/2005 12:00	
Liste de Lecture	1/15	
Heure de Création	01/JAN/2005 12:00	
Longueur	00:01:43	
Durée de Lecture	00:13:27	
Scène Entière	1	
01 JAN 2005 SAM		13:00

- Vous revenez à l'écran Éditer une liste de lecture lorsque la lecture est terminée.

- 4 Appuyez sur la touche **STOP** pour arrêter la lecture.

Vous revenez à l'écran Éditer une liste de lecture.

## 1 Renommer une entrée dans une Liste de Lecture

Suivez les instructions suivantes pour renommer une entrée d'une liste de lecture, c.-à-d. pour modifier le titre d'une entrée d'une liste de lecture.



(mode VR)

### 1 Appuyez sur le bouton **PLAY LIST**, appareil en mode Arrêt.

L'écran Éditer une liste de lecture s'affiche.



#### Utilisation de la touche **MENU**

- Appuyez sur le bouton **MENU**, appareil en mode Arrêt.
- Appuyez sur les touches **▲▼** pour sélectionner **Liste de Lecture**, puis appuyez sur les touches **OK** ou **▶**.
- Appuyez sur les touches **▲▼** pour sélectionner **Éditer la Liste de Lecture**, puis appuyez sur les touches **OK** ou **▶**.

### 2 Appuyez sur les touches **▲▼** pour sélectionner l'entrée de la Liste de lecture que vous souhaitez éditer, puis appuyez sur la touche **OK** ou **▶**.

L'écran Éditer une liste de lecture s'affiche : Lecture, Renommer, Éditer Scène, Copier, Suppr.



### 3 Appuyez sur les touches **▲▼** pour sélectionner **Renommer**, puis appuyez sur la touche **OK**.

L'écran Renommer apparaît.



### 4 Entrez les caractères désirés à l'aide des touches **▲▼◀▶**.



- Cette fonction est la même que la fonction Renommer de la section Renommer la liste de titres. (voir page 71).
- Le nombre maximum de caractères pouvant être saisis est de 31. Les 31 caractères peuvent alors être affichés en appuyant sur la touche **INFO**

### 5 Appuyez sur les touches **▲▼** pour sélectionner **Enreg.**, puis appuyez sur la touche **OK**.

Le nom modifié du titre s'affiche dans le champ titre de l'entrée de liste de lecture sélectionnée.

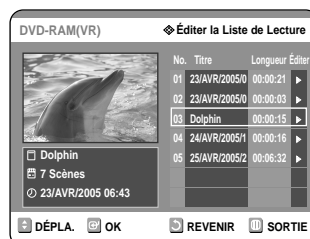

## Éditer une scène pour une Liste de Lecture

Suivez les instructions suivantes pour éditer des scènes pour une liste de lecture.



(mode VR)

### 1 Appuyez sur le bouton **PLAY LIST**, appareil en mode Arrêt.

L'écran Éditer une liste de lecture s'affiche.

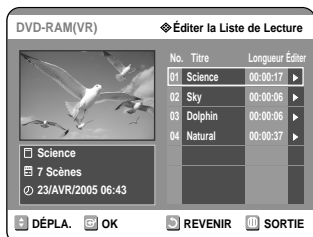

#### Utilisation de la touche MENU

- Appuyez sur le bouton **MENU**, appareil en mode Arrêt.
- Appuyez sur les touches **▲▼** pour sélectionner **Liste de Lecture**, puis appuyez sur les touches **OK** ou **▶**.
- Appuyez sur les touches **▲▼** pour sélectionner **Éditer la Liste de Lecture**, puis appuyez sur les touches **OK** ou **▶**.

### 2 Appuyez sur les touches **▲▼** pour sélectionner l'entrée de la Liste de lecture que vous souhaitez éditer, puis appuyez sur la touche **OK** ou **▶**.

L'écran Éditer une liste de lecture s'affiche : Lecture, Renommer, Éditer Scène, Copier, Suppr.



### 3 Appuyez sur les touches **▲▼** pour sélectionner **Éditer Scène**, puis appuyez sur la touche **OK**.

L'écran Éditer une scène s'affiche.

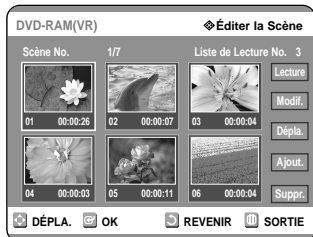

## Lire une scène sélectionnée

### 4 Appuyez sur les touches **▲▼◀▶** pour sélectionner la scène que vous souhaitez lire, puis appuyez sur la touche **OK**.

L'entrée de liste de lecture à lire est sélectionnée.

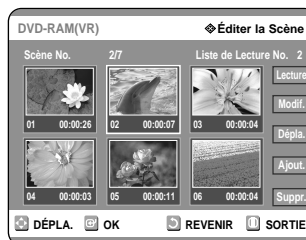

### 5 Appuyez sur la touche **OK**.

La lecture de la scène sélectionnée commence.

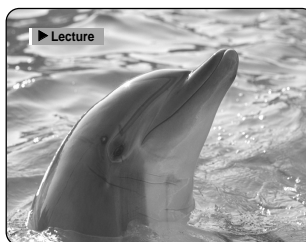
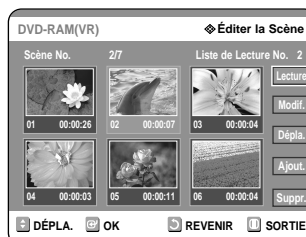

- Pour arrêter la lecture de la scène, appuyez sur la touche **STOP**.

## Modifier une scène (Remplacer une scène)

Pour la configuration, suivez les étapes 1 à 3 de la page 78.

- 4 Appuyez sur les touches ▲▼◀▶ pour sélectionner la scène que vous souhaitez modifier, puis appuyez sur la touche **OK**.

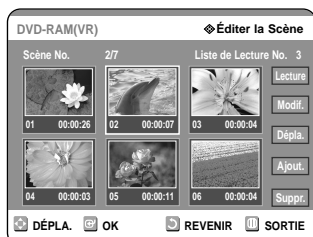

- 5 Appuyez sur les touches ▲▼ pour sélectionner **Modif.**, puis appuyez sur la touche **OK**.

L'écran Modifier une scène s'affiche.

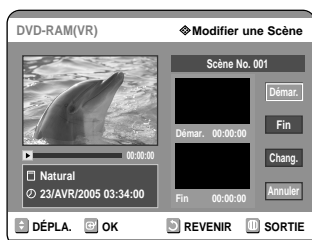

- 6 Appuyez sur la touche **OK** au point de démarrage de la scène.

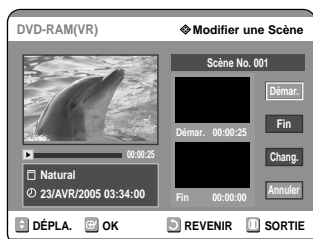

- L'image et l'heure du point de démarrage s'affichent dans la fenêtre Démarrage.
- Sélectionnez le point de démarrage et le point de fin de la section que vous souhaitez modifier à l'aide des touches liées à la lecture (◀, ▶, ⏪, ⏩).

- 7 Appuyez sur la touche **OK** au point de fin de la scène.

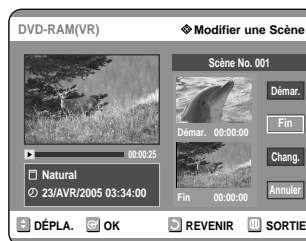

- L'image et l'heure du point de fin s'affichent dans la fenêtre Fin.

- 8 Appuyez sur les touches ▲▼ pour sélectionner **Chang.**, puis appuyez sur la touche **OK**.

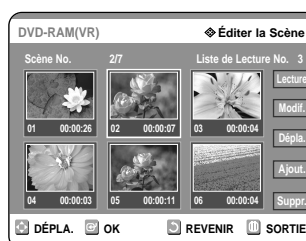

- La scène que vous souhaitez modifier est remplacée par la section sélectionnée.

## Déplacer une scène (Changer une scène de position)

Pour la configuration, suivez les étapes 1 à 3 de la page 78.

- 4** Appuyez sur les touches ▲▼◀▶ pour sélectionner la scène que vous souhaitez déplacer (changer de position), puis appuyez sur la touche **OK**.

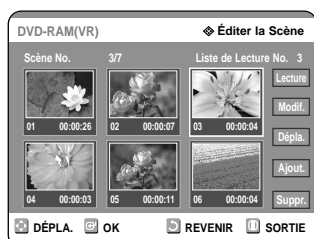

- 5** Appuyez sur les touches ▲▼ pour sélectionner **Dépla.**, puis appuyez sur la touche **OK**.

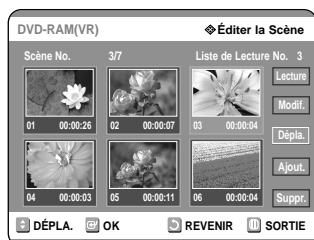

- Une fenêtre jaune de sélection s'affiche sur la scène à déplacer.

- 6** Appuyez sur les touches ▲▼◀▶ pour sélectionner la position vers laquelle vous souhaitez déplacer la scène, puis appuyez sur la touche **OK**.

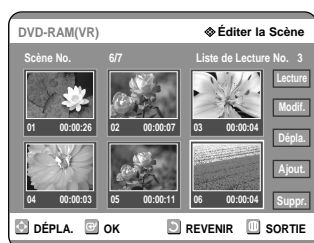

- La scène sélectionnée est déplacée vers la position indiquée.

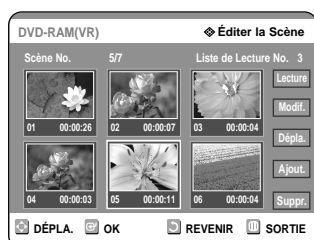

Remarque

- Vous ne pouvez pas déplacer la scène sélectionnée vers la position de la scène suivante, car la scène sélectionnée doit être insérée avant cette position, qui ne nécessite aucune action.
- Selon le type de disque utilisé, l'écran affiché peut être légèrement différent.

## Ajouter une scène

Pour la configuration, suivez les étapes 1 à 3 de la page 78.

- 4** Appuyez sur les touches ▲▼◀▶ pour sélectionner la scène devant laquelle devra être insérée une nouvelle scène, puis appuyez sur la touche **OK**.

Une fenêtre de sélection jaune sur la scène à ajouter comme nouvelle scène.

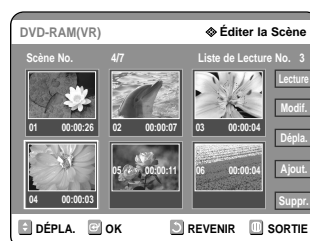

- 5** Appuyez sur les boutons ▲▼ pour sélectionner **Ajout.**, puis appuyez sur le bouton **OK**.



- 6** Appuyez sur la touche **OK** au point de démarrage de la scène.



- L'image et l'heure du point de démarrage s'affichent dans la fenêtre Démarrage.
- Sélectionnez le point de démarrage de la section dans laquelle vous souhaitez ajouter la nouvelle scène à l'aide des touches liées à la lecture (◀, ▶, ⏪, ⏩).

**7** Appuyez sur la touche **OK** au point de fin de la scène.

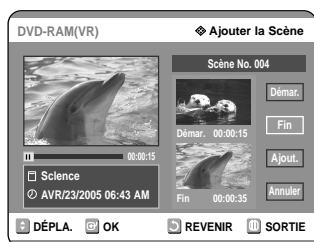

- L'image et l'heure du point de fin s'affichent dans la fenêtre Fin.
- Pour annuler, appuyez sur les touches ▲▼ afin de sélectionner Annuler puis appuyez sur la touche OK.

**8** Appuyez sur les touches ▲▼ pour sélectionner **Ajout.**, puis appuyez sur la touche **OK**.

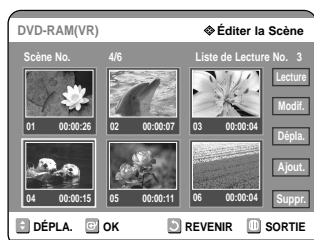

- La section que vous voulez ajouter est insérée avant la scène sélectionnée à l'étape 4.

## Supprimer une scène

Pour la configuration, suivez les étapes 1 à 3 de la page 78.

**4** Appuyez sur les touches ▲▼◀▶ pour sélectionner la scène que vous souhaitez supprimer, puis appuyez sur la touche **OK**.

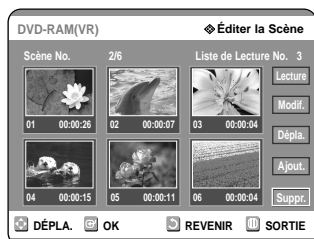

**5** Appuyez sur les touches ▲▼ pour sélectionner **Suppr.**, puis appuyez sur la touche **OK**.

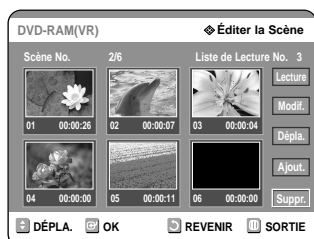

## Copier une Entrée d'une Liste de Lecture vers la Liste de Lecture



### Utilisation de la touche PLAY LIST

**1** Appuyez sur le bouton **PLAY LIST**, appareil en mode Arrêt. L'écran Éditer une liste de lecture s'affiche.

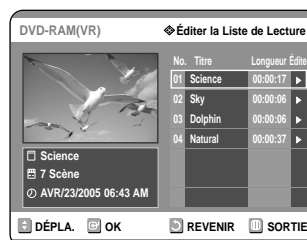

### Utilisation de la touche MENU

- Appuyez sur le bouton **MENU**, appareil en mode Arrêt.
- Appuyez sur les touches ▲▼ pour sélectionner **Liste de Lecture**, puis appuyez sur les touches **OK** ou ▶.
- Appuyez sur les touches ▲▼ pour sélectionner **Éditer la Liste de Lecture**, puis appuyez sur les touches **OK** ou ▶.

**2** Appuyez sur les touches ▲▼ pour sélectionner l'entrée de la Liste de lecture que vous souhaitez éditer, puis appuyez sur la touche **OK** ou ▶.

L'écran Éditer une liste de lecture s'affiche : Lecture, Renommer, Éditer Scène, Copier, Supprimer

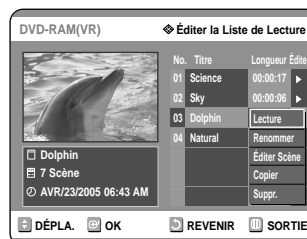

**3** Appuyez sur les touches ▲▼ pour sélectionner **Copier**, puis appuyez sur la touche **OK**. La liste de lecture sélectionnée sera copiée.

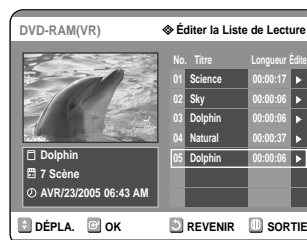
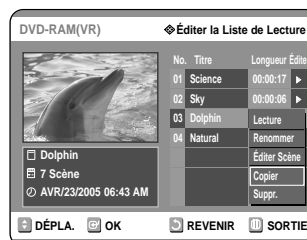



- Vous pouvez créer jusqu'à 999 scènes sur un seul disque. Dans certains cas, le nombre de scènes peut différer.
- Appuyez sur le bouton MENU à la fin de cette opération. L'écran Éditer Playlist (Editer la Liste de Lecture) disparaît.

## Supprimer une Entrée de Liste de Lecture d'une Liste de Lecture



### Utilisation de la touche PLAY LIST

- Appuyez sur le bouton **PLAY LIST**, appareil en mode Arrêt. L'écran Éditer une liste de lecture s'affiche.

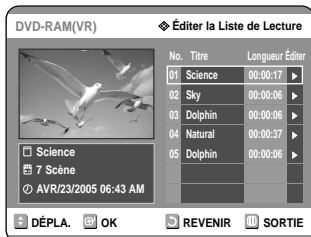

#### Utilisation de la touche MENU

- Appuyez sur le bouton **MENU**, appareil en mode Arrêt.
- Appuyez sur les touches ▲▼ pour sélectionner **Liste de Lecture**, puis appuyez sur les touches **OK** ou ▶
- Appuyez sur les touches ▲▼ pour sélectionner **Éditer la Liste de Lecture**, puis appuyez sur les touches **OK** ou ▶.

- Appuyez sur les touches ▲▼ pour sélectionner l'entrée de la Liste de lecture que vous souhaitez éditer, puis appuyez sur la touche **OK** ou ▶.

L'écran Éditer une liste de lecture s'affiche : Lecture, Renommer, Éditer Scène, Copier, Suppr.

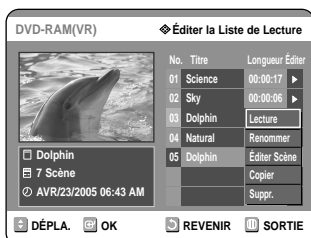

- Appuyez sur les touches ▲▼ pour sélectionner **Suppr.**, puis appuyez sur la touche **OK**.

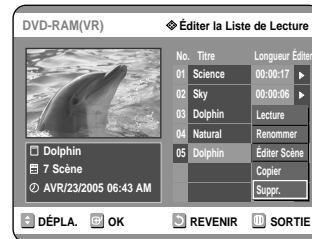

- Le message de confirmation de suppression suivant s'affiche : 'Souhaitez-vous supprimer?'.



- Appuyez sur les touches ◀▶ pour sélectionner **Oui**, puis appuyez sur la touche **OK**. Vous revenez automatiquement à l'écran Éditer la Liste de Lecture une fois l'opération terminée.

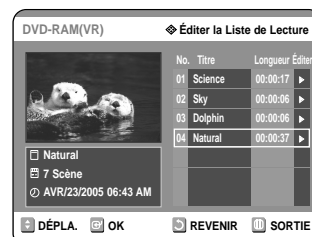



# Gestionnaire de disque

## Éditer le nom d'un disque

Suivez les instructions suivantes pour donner un nom à un disque.



1 Appuyez sur le bouton **MENU**, appareil en mode Arrêt.



2 Appuyez sur les touches ▲▼ pour sélectionner **Gestion. Disque**, puis appuyez sur la touche **OK** ou ►.



3 Appuyez sur les touches ▲▼ pour sélectionner **Nom du Disque**, puis appuyez sur la touche **OK** ou ►.  
L'écran Éditer le nom s'affiche.



4 Entrez les caractères désirés à l'aide des touches ▲▼◀▶.

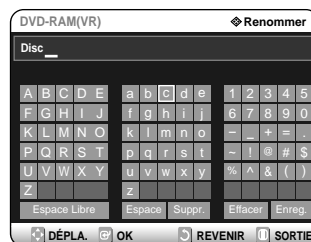

- Cette fonction est identique à la fonction Renommer en renommant la liste des titres. (Voir page 71.)
- Le nombre maximum de caractères que vous pouvez saisir est de 31. Les 31 caractères peuvent être affichés en appuyant sur le bouton **INFO**.

5 Appuyez sur les touches ▲▼ pour sélectionner **Enreg.**, puis appuyez sur la touche **OK**.

Un nom est donné au disque.



Remarque

- Il peut s'avérer nécessaire de supprimer la protection du disque avant de commencer à éditer.
- Selon le type de disque utilisé, l'écran affiché peut être différent.

## Protection du disque

La Protection du disque vous permet de protéger vos disques d'un formatage ou d'une suppression due à une mauvaise manipulation.



- 1 Appuyez sur le bouton **MENU**, appareil en mode Arrêt.

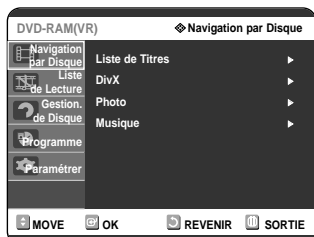

- 2 Appuyez sur les touches ▲▼ pour sélectionner **Gestion. Disque**, puis appuyez sur la touche **OK** ou ►.



- 3 Appuyez sur les touches ▲▼ pour sélectionner **Protection du Disque**, puis appuyez sur la touche **OK** ou ►.



- 4 Appuyez sur les touches ▲▼ pour sélectionner **Protégé**, puis appuyez sur la touche **OK** ou ►.



## Formater un disque

Suivez les instructions suivantes pour formater un disque. La protection du disque doit également être effacée.



- 1 Appuyez sur le bouton **MENU**, appareil en mode Arrêt.

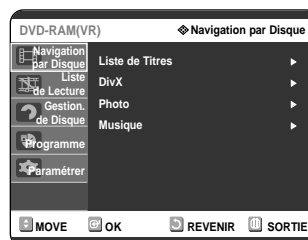

- 2 Appuyez sur les touches ▲▼ pour sélectionner **Gestion. Disque**, puis appuyez sur la touche **OK** ou ►.



- 3 Appuyez sur les touches ▲▼ pour sélectionner **Formater le Disque**, puis appuyez sur la touche **OK** ou ►.



### DVD-RAM

- Le message de confirmation suivant s'affiche : 'Souhaitez-vous formater ce disque?'.



- Le message de confirmation suivant s'affiche : 'Toutes les données vont être supprimées. Souhaitez-vous poursuivre?'.

## DVD-RW

- Le message de confirmation suivant s'affiche : 'Choisissez le format d'enregistrement du DVD-RW'.



- Appuyez sur les touches ▲▼ pour sélectionner **Gestion. Disque**, puis appuyez sur la touche **OK** ou ►.



- Appuyez sur les touches ◀▶ pour sélectionner **Oui**, puis appuyez sur la touche **OK**. Le disque est formaté.

Les DVD-VR et les DVD-V sont d'après leur format d'enregistrement.

	DVD-VR	DVD-V
DISQUE	DVD-RAM DVD-RW	DVD-RW DVD-R

- Appuyez sur les touches ▲▼ pour sélectionner **Supprimer Toutes les Liste de Titres**, puis appuyez sur la touche **OK** ou ►.



- Le message de confirmation suivant s'affiche : 'Souhaitez-vous supprimer toutes les listes de titres?'.



## Supprimer toutes les listes de titres



- Appuyez sur le bouton **MENU**, appareil en mode Arrêt.



- Si des cellules protégées existent : la fonction Supprimer toutes les listes de titres ne fonctionnera pas. Si un titre contient une image fixe, cependant, cette fonction ne fonctionnera pas. Si vous souhaitez supprimer une entrée protégée, désactiver l'option Protéger dans la rubrique Verrouiller.

- Appuyez sur les touches ◀▶ pour sélectionner **Oui**, puis appuyez sur la touche **OK**. Toutes les listes de titres sont supprimées.

## Finaliser un disque

Après avoir enregistré des titres sur un DVD-RW/DVD-R à l'aide de votre graveur de DVD, le disque doit être finalisé avant de pouvoir être lu par des appareils extérieurs.



1 Appuyez sur le bouton **MENU**, appareil en mode Arrêt.



2 Appuyez sur les touches ▲▼ pour sélectionner **Gestion. Disque**, puis appuyez sur la touche **OK** ou ►.

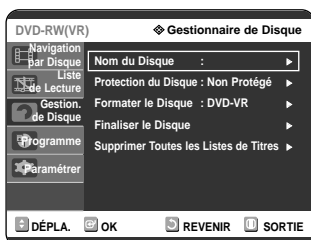

3 Appuyez sur les touches ▲▼ pour sélectionner **Finaliser le Disque**, puis appuyez sur la touche **OK** ou ►.



Le message suivant s'affiche : 'Souhaitez-vous finaliser ce disque?'.

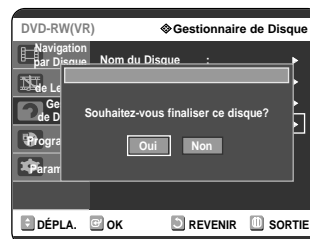

Si vous sélectionnez "Oui", le message suivant s'affiche : 'Le disque sera finalisé. Souhaitez-vous poursuivre?'.

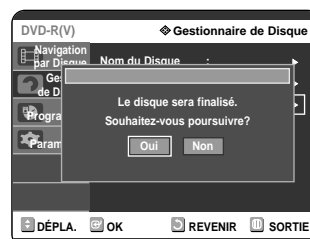

4 Appuyez sur les touches ◀▶ pour sélectionner **Oui**, puis appuyez sur la touche **OK**.

Le disque est finalisé.



Remarque

- Une fois qu'un disque a été finalisé, vous ne pouvez plus supprimer d'entrées dans la liste des enregistrements.
- Une fois finalisé, un DVD-R/DVD-RW (mode vidéo) fonctionne de la même manière qu'un DVD-Vidéo.
- Selon le type de disque utilisé, l'écran affiché peut être légèrement différent.
- La durée de la finalisation peut varier en fonction de la quantité de données enregistrées sur le disque.
- Les données contenues sur le disque seront endommagées si le graveur est éteint au cours du processus de finalisation.

## 1 Ne pas finaliser un disque (mode VVR)



- 1 Appuyez sur le bouton **MENU**, appareil en mode Arrêt.

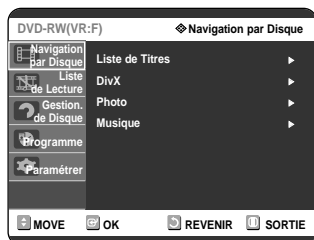

- 2 Appuyez sur les touches ▲▼ pour sélectionner **Gestion. Disque**, puis appuyez sur la touche **OK** ou ►.



- 3 Appuyez sur les touches ▲▼ pour sélectionner **Disque Non Finalisé**, puis appuyez sur la touche **OK** ou ►.

Le message "Souhaitez-vous ne pas finaliser ce disque?" apparaît.

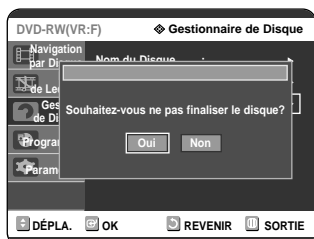

Si vous sélectionnez Oui, le message suivant s'affiche : 'Le disque ne va pas être finalisé. Souhaitez-vous poursuivre?'.

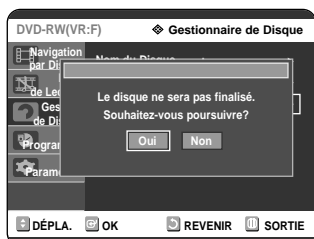

- 4 Appuyez sur les touches ◀▶ pour sélectionner **Oui**, puis appuyez sur la touche **OK**.

Le disque n'est pas finalisé.



Remarque

- Un DVD-RW peut être finalisé ou non finalisé en mode Vidéo.

	Finalisé	Non finalisé
Marque	DVD-Video(RW)	DVD-RW(V)
Fonctionnement	Semblable à celui d'un DVD-Vidéo	Enregistrement supplémentaire, protection et suppression sont possibles.

- Un DVD-RW peut être finalisé ou non finalisé en mode VR.

	Finalisé	Non finalisé
Marque	DVD-RW(VR:F)	DVD-RW(VR)
Fonctionnement	Enregistrement supplémentaire, suppression, édition et protection sont impossibles.	Enregistrement supplémentaire, suppression, édition et protection sont possibles.

# Informations Complémentaires

Dépannage.....	88
Spécification .....	92

## Dépannage

Si votre produit ne fonctionne pas correctement, examinez les points de vérification ci-dessous avant de contacter un centre de service agréé par Samsung.

### Alimentation

L'entrée s'affiche pendant un petit moment lorsque l'appareil est allumé.



Point à vérifier 1

Le graveur de DVD a besoin d'un peu de temps pour s'initialiser et l'entrée des données input ne s'affiche qu'env. 10 secondes après qu'il ait été allumé.

### Enregistrement

Impossible d'enregistrer des programmes TV.



Point à vérifier 1

Vérifiez que le cordon d'alimentation est correctement branché sur la prise murale.

Point à vérifier 2

Les paramètres de chaîne du graveur de DVD ont-ils été réglés correctement?

Point à vérifier 3

Vérifiez l'espace disponible sur votre disque DVD-RAM/DVD-RW/DVD-R.

J'ai appuyé sur la touche REC sans résultat



Point à vérifier 1

L'enregistrement n'est possible que sur les disques DVD-RAM/DVD-RW/DVD-R. Si un programme est protégé contre la copie, il ne peut être enregistré.

## Lecture

Impossible de lire le disque.



Point à vérifier 1

Vérifiez que le disque est inséré correctement, l'étiquette vers le haut.

Point à vérifier 2

Vérifiez le code de région du disque DVD.

Point à vérifier 3

Ce graveur de DVD peut ne pas pouvoir lire certains types de disques (voir page 5, 52).

L'icône  apparaît à l'écran.



Point à vérifier 1

Vous ne pouvez pas utiliser cette fonction à cause de l'une des raisons suivantes :

- (1) Votre disque DVD empêche l'accès à cette fonction.
- (2) Votre disque DVD ne prend pas cette fonction en charge (par exemple : angles)
- (3) La fonction n'est pas disponible pour le moment.
- (4) Vous avez demandé un titre, un chapitre ou une durée de balayage hors de portée.

Les paramètres de mode de lecture sont différents des paramètres configurés dans le menu Paramètres.



Point à vérifier 1

Le disque ne prend pas en charge toutes les fonctions sélectionnées. Dans ce cas, certains des paramètres configurés dans le menu paramètres peuvent ne pas fonctionner correctement.

Impossible de modifier le ratio d'aspect.



Point à vérifier 1

Le ratio d'aspect est fixe pour les disques DVD. (Voir page 37).

La fonction Angle ne fonctionne pas pendant la lecture d'un disque DVD.



Point à vérifier 1

La fonction Angle n'est disponible que lorsque le disque contient des images capturées sous des angles différents. Dans ce cas, une marque d'angle s'affiche sur l'écran de votre téléviseur.

La langue audio et/ou de sous-titre sélectionnée n'est pas appliquée.



Point à vérifier 1

Les langues audio et de sous-titres sont spécifiques au disque. Seules les langues audio et de sous-titres contenues sur le DVD sont disponibles et affichées dans le menu Disque.

## Vidéo

Le disque tourne, mais aucune image ou seule une image de mauvaise qualité n'apparaît.



Point à vérifier 1

Assurez-vous que les paramètres vidéo sont réglés correctement. (voir pages 35–37).

Point à vérifier 2

Vérifiez que le disque n'est pas endommagé et qu'aucun corps étranger n'est présent à sa surface.

Point à vérifier 3

Certains disques de mauvaise qualité peuvent ne pas fonctionner correctement.

Point à vérifier 4

Si les scènes passent du sombre au clair soudainement, l'écran peut trembler verticalement pendant quelques instants, mais ceci ne constitue pas un dysfonctionnement.

Point à vérifier 5

Vérifiez le réglage du commutateur de sélection de la sortie vidéo.

## Son

Pas de son.



Point à vérifier 1

Êtes-vous en train de regarder un programme en mode lent ou en mode saut? Si vous lisez un programme à une vitesse différente de la vitesse normale, aucun son n'est émis.

Point à vérifier 2

Vérifiez les connexions et les paramètres. (voir pages 21–22 à 34).

Point à vérifier 3

Vérifiez que le disque n'est pas endommagé. Nettoyez le disque, si nécessaire.

Point à vérifier 4

Vérifiez que le disque est inséré correctement, l'étiquette vers le haut.

Pas de sortie audio.



Point à vérifier 1

Vérifiez que vous avez sélectionné les bonnes options de sortie numérique dans le menu Options de la sortie audio. (Voir page 34).

## Enregistrement par minuterie

Le témoin lumineux de la minuterie clignote.



Point à vérifier 1

Vérifiez que le disque dispose de suffisamment d'espace disponible pour pouvoir procéder à l'enregistrement.

Point à vérifier 2

Vérifiez que le disque utilisé est bien un disque enregistrable. Assurez-vous d'effectuer ces vérifications avant l'heure de début d'enregistrement.

L'enregistrement par minuterie ne fonctionne pas correctement.



Point à vérifier 1

Vérifiez de nouveau les heures de début et de fin de l'enregistrement.

Point à vérifier 2

L'enregistrement sera annulé en cas de coupure de courant ou autre cause d'arrêt similaire durant l'enregistrement.



## Télécommande

La télécommande ne fonctionne pas.



Point à vérifier 1

Pointez la télécommande vers le capteur infra-rouge de votre graveur de DVD. Laissez une distance suffisante. Retirez tout obstacle présent entre votre graveur de DVD et la télécommande.

Point à vérifier 2

Vérifiez que les piles ne sont pas vides.

Point à vérifier 3

Vérifiez la position du bouton de sélection TV/DVD.

Autres problèmes.



Point à vérifier 1

Lisez la table des matières afin de trouver et de lire la section qui décrit votre problème, puis suivez les instructions qui vous sont données.

Point à vérifier 2

Éteignez puis rallumez votre graveur de DVD.

Point à vérifier 3

Si le problème persiste, contactez le centre de service Samsung le plus proche.

## Autres

J'ai oublié mon mot de passe pour le contrôle parental.



Point à vérifier 1

Appuyez sur le bouton ►►I situé en façade de l'enregistreur pendant plus de 5 secondes sans disque à l'intérieur. Tous les paramètres (y compris le mot de passe) seront remplacés par les paramètres par défaut. N'effectuez cette opération qu'en cas d'absolue nécessité. (Cette fonction n'est disponible que lorsqu'aucun disque n'est inséré dans le graveur).

Est-il possible de modifier un sous-titre et un signal audio sur un disque enregistré?



Point à vérifier 1

Un disque enregistré ne peut être lu qu'avec les sous-titres et le signal audio sélectionnés pour l'enregistrement.

# Caractéristiques techniques



Générales	Alimentation		220-240V AC, 50Hz
	Consommation		35 Watts
	Poids		2,9Kg
	Dimensions		430mm(W) x 250mm(D) x 59mm(H)
	Temp. de fonctionnement		+5°C à +35°C
	Autres conditions		L'appareil doit rester à plat pendant son fonctionnement. Moins de 75 % d'humidité
Entrée	Vidéo		Vidéo composite : 1,0 V p-p à une charge de 75 Omega, sync. négative
	Audio		Niveau d'entrée audio max. : 2Vrms
	Entrée DV		Prise jack compatible IEEE 1394(4p)
	Canaux pouvant être reçus		SECAM L, PAL B/G
	Prise Péritel	AV1 (Péritel TV)	Vidéo : Composite, Audio : analogique
AV2 (Péritel Ext)		Vidéo : Composite, RVB Audio: analogique	
Sortie	Audio		Prises jack de sortie analogique 1, 2
			Sortie audio numérique optique/coaxiale
	Vidéo		Prise jack de sortie vidéo 1
			Sortie S- Vidéo 1 (Y : 1,0Vp-p, C : 0,286Vp-p at 75 Omega load)
			Sortie composant x 1 (Y : 1,0Vp-p, Pb : 0,70Vp-p, Pr : 0,70Vp-p avec une charge de 75 Ω)
Prise Péritel	AV1 (Péritel TV)	Vidéo : Composite, RVB Audio: analogique	
Enregistrement	Format de compression image		MPEG-II
	Format de compression audio		Dolby Digital 2ch/256kbps, MPEG-II
	Qualité d'enregistrement		XP (env. 8,5 Mbps), SP (env. 4.5 Mbps), LP (env. 2,5 Mbps),
			EP (environ 1,6 Mbps ou environ 1,2 Mbps)
Réponse basse fréquence		20 Hz-20 kHz	

**Sortie audio** Pour les disques DVD, les signaux audio enregistrés à une fréquence d'échantillonnage de 96kHz sont convertis et reproduits à 48kHz.

Type de disque	DVD	CD AUDIO (CD-DA)
Sortie audio analogique	48 / 96kHz	44,1kHz
Sortie audio numérique	48kHz	44,1kHz



**ELECTRONICS**



**Correct Disposal of This Product (Waste Electrical & Electronic Equipment)**  
**(Applicable in the European Union and other European countries with separate collection systems)**

This marking shown on the product or its literature, indicates that it should not be disposed with other household wastes at the end of its working life. To prevent possible harm to the environment or human health from uncontrolled waste disposal, please separate this from other types of wastes and recycle it responsibly to promote the sustainable reuse of material resources.

Household users should contact either the retailer where they purchased this product, or their local government office, for details of where and how they can take this item for environmentally safe recycling.

Business users should contact their supplier and check the terms and conditions of the purchase contract. This product should not be mixed with other commercial wastes for disposal.



**Correcte verwijdering van dit product**  
**(elektrische & elektronische afvalapparatuur)**

Dit merkteken op het product of het bijbehorende informatiemateriaal duidt erop dat het niet met ander huishoudelijk afval verwijderd moet worden aan het einde van zijn gebruiksduur. Om mogelijke schade aan het milieu of de menselijke gezondheid door ongecontroleerde afvalverwijdering te voorkomen, moet u dit product van andere soorten afval scheiden en op een verantwoorde manier recyclen, zodat het duurzame hergebruik van materiaalbronnen wordt bevorderd.

Huishoudelijke gebruikers moeten contact opnemen met de winkel waar ze dit product hebben gekocht of met de gemeente waar ze wonen om te vernemen waar en hoe ze dit product milieuvriendelijk kunnen laten recyclen.

Zakelijke gebruikers moeten contact opnemen met hun leverancier en de algemene voorwaarden van de koopovereenkomsten nalezen. Dit product moet niet worden gemengd met ander bedrijfsafval voor verwijdering.

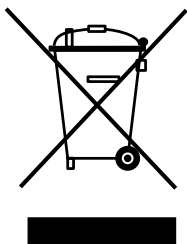

**Comment éliminer ce produit (déchets d'équipements électriques et électroniques)**  
**(Applicable dans les pays de l'Union Européen et aux autres pays européens disposant de systèmes de collecte sélective)**

Ce symbole sur le produit ou sa documentation indique qu'il ne doit pas être éliminé en fin de vie avec les autres déchets ménagers. L'élimination incontrôlée des déchets pouvant porter préjudice à l'environnement ou à la santé humaine, veuillez le séparer des autres types de déchets et le recycler de façon responsable. Vous favoriserez ainsi la réutilisation durable des ressources matérielles.

Les particuliers sont invités à contacter le distributeur leur ayant vendu le produit ou à se renseigner auprès de leur mairie pour savoir où et comment ils peuvent se débarrasser de ce produit afin qu'il soit recyclé en respectant l'environnement.

Les entreprises sont invitées à contacter leurs fournisseurs et à consulter les conditions de leur contrat de vente. Ce produit ne doit pas être éliminé avec les autres déchets commerciaux.