

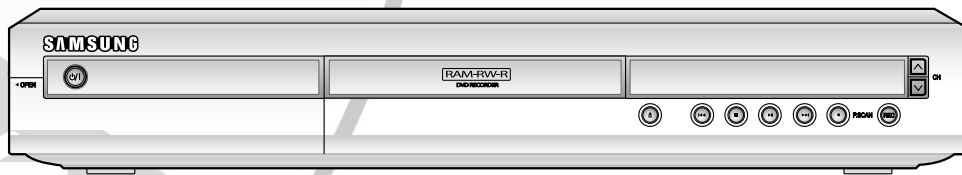

Manuel de l'utilisateur

DVD-R120



CA AK68-00685A-00

www.samsung.ca



Avertissement

AFIN DE RÉDUIRE LE RISQUE DE CHOC ÉLECTRIQUE, NE TENTEZ PAS DE RETIRER LE COUVERCLE (OU LE PANNEAU ARRIÈRE). AUCUNE DES PIÈCES CONTENUES PAR CET APPAREIL NE PEUT ÊTRE UTILE À L'UTILISATEUR. CONFIEZ LA RÉPARATION DE VOTRE APPAREIL À DU PERSONNEL QUALIFIÉ.



Ce symbole indique la présence d'une "tension dangereuse" à l'intérieur du produit pouvant présenter un risque de choc électrique ou de blessure.



Ce symbole indique des instructions importantes relatives à ce produit.

N'installez pas cet appareil dans un espace confiné tel qu'une bibliothèque, par exemple.

AVERTISSEMENT : Afin d'éviter tout dommage pouvant entraîner un incendie ou un risque de choc électrique, n'exposez pas cet appareil à la pluie ou à l'humidité.

ATTENTION : LES GRAVEURS DVD UTILISENT UN FAISCEAU LASER INVISIBLE SUSCEPTIBLES D'ENTRAÎNER UNE EXPOSITION DANGÉREUSE À DES RADIATIONS. ASSUREZ-VOUS D'UTILISER CE GRAVEUR CONFORMÉMENT AUX INSTRUCTIONS.

ATTENTION :

CE PRODUIT UTILISE UN LASER. L'UTILISATION DE COMMANDES OU DE RÉGLAGES OU L'EXÉCUTION DE PROCÉDURES AUTRES QUE CELLES INDIQUÉES DANS LE PRÉSENT MANUEL SONT SUSCEPTIBLE D'ENTRAÎNER UN RISQUE GRAVE D'EXPOSITION AUX RADIATIONS. N'OUVREZ PAS L'APPAREIL ET NE TENTEZ PAS DE LE RÉPARER VOUS-MÊME. CONFIEZ LA RÉPARATION DE VOTRE APPAREIL À DU PERSONNEL QUALIFIÉ.

PRÉCAUTIONS

Attention: Afin d'éviter tout risque de choc électrique, veillez à ce que la lame la plus large de la prise électrique soit entièrement insérée dans la prise murale.

Attention: Pour éviter les chocs électriques, introduire la lame la plus large de la fiche dans la borne correspondante de la prise et pousser jusqu'au fond.

Ce produit est conforme à la réglementation FCC quant aux câbles à paires torsadées blindées et aux connecteurs blindés utilisés pour raccorder l'appareil à d'autres équipements.

Afin de prévenir toute interférence électromagnétique avec d'autres appareils électriques, tels que radios et télévisions, utilisez des câbles à paires torsadées blindées et des connecteurs blindés pour effectuer les branchements.



Remarque

- Cet appareil ne peut être utilisé qu'avec une alimentation électrique de 120V CA, 60Hz. Il ne peut être utilisé avec une autre tension.
- Ce graveur DVD a été conçu et fabriqué pour prendre en charge les informations sur les zones de région. Si le numéro de Région indiqué sur un disque DVD ne correspond pas au numéro de Région de ce graveur de DVD, ce dernier ne pourra pas lire le disque.
- Cet appareil est protégé par les brevets américains n° 4,631,603;4,577,216;4,819,098;4,907,093 et 6,516,132. Ce produit contient une technologie de protection des droits protégée par des brevets américains et d'autres droits de propriété intellectuelle. L'utilisation de cette technologie de protection des droits doit être autorisée par Macrovision et est destiné uniquement à un usage privé et à d'autres usages de diffusion limités uniquement, sauf si autorisés par Macrovision. La modification ou le démontage est interdit.

DANGER	- VISIBLE AND INVISIBLE LASER RADIATION WHEN OPEN. AVOID DIRECT EXPOSURE TO BEAM.
CAUTION	- VISIBLE AND INVISIBLE LASER RADIATION WHEN OPEN. AVOID EXPOSURE TO BEAM.
ATTENTION	- RAYONNEMENT LASER VISIBLE ET INVISIBLE EN CAS D'OUVERTURE. EXPOSITION DANGÉREUSE AU FAISCEAU.
ADVARSEL	- SYNLIG OG USYNLIG LASERSTRÅLING VED ÅBNING. UNDGÅ UDSÆTTELSE FOR STRÅLING.
VARO !	- AVATTAESSA OLET ALTTIINA NÄKYVÄÄ JA NÄKYMÄTÖN LASERSÄTEILYLLÄ. ÄLÄ KATSO SÄTEESEEN.
VARNING	- SYNLIG OCH OSYNLIG LASERSTRÅLNING NÄR DENNA DEL ÄR ÖPPNAD. BETRÄKTA EJ STRÅLEN.
ADVARSEL	- SYNLIG OG USYNLIG LASERSTRÅLING NÄR DEKSEL ÅPNES. UNNGÅ EKSPONERING FOR STRÅLEN.
VORSICHT	- SICHTBARE UND UNSICHTBARE LASERSTRAHLUNG, WENN ABDECKUNG GEÖFFNET. NICHT DEM STRAHL AUSSETZEN.
注意	- 打开时有可见及不可见激光辐射。避免激光照射。
注意	- ここを開くと可視及び不可視のレーザー光が出ます。ビームを直接見たり、触れたりしないでください。

Précautions

Important Instructions relatives à la sécurité

Lisez attentivement ces instructions avant d'utiliser l'appareil. Suivez toutes les instructions relatives à la sécurité indiquées ci-dessous. Conservez ces instructions à portée de main afin de pouvoir vous y référer ultérieurement.

- 1) Lisez ces instructions.
- 2) Conservez ces instructions.
- 3) Tenez compte de tous les avertissements.
- 4) Suivez toutes les instructions.
- 5) N'utilisez pas cet appareil à proximité d'eau.
- 6) Nettoyez avec un chiffon sec exclusivement.
- 7) N'obstruez pas les orifices de ventilation et installez l'appareil conformément aux instructions du fabricant.
- 8) N'installez pas l'appareil à proximité d'une source de chaleur telle qu'un radiateur, un registre de chaleur, un réchaud ou tout autre appareil (amplificateurs compris) produisant de la chaleur.
- 9) Ne désactivez pas les dispositifs de sécurité des fiches électriques polarisées ou reliées à la terre. Une prise polarisée comporte deux lames, l'une étant plus large que l'autre. Une prise reliée à la terre comporte deux lames ainsi qu'une broche de mise à la terre. La lame large et la troisième broche sont destinées à assurer votre sécurité : si la fiche fournie ne s'adapte pas à votre prise murale, consultez un électricien afin de faire remplacer la prise obsolète.
- 10) Protégez le cordon d'alimentation : il ne doit pas être piétiné ou pincé, notamment au niveau des fiches électriques, des prises de courant et de l'endroit d'où il sort de l'appareil.
- 11) N'utilisez que des accessoires agréées par le fabricant.
- 12) N'utilisez que le chariot, le support, le trépied, le dispositif de fixation ou la table spécifiée par le fabricant ou vendue avec l'appareil. En cas d'utilisation d'un chariot, soyez prudent lorsque vous déplacez l'ensemble chariot/appareil afin d'éviter qu'il ne blesse quelqu'un en tombant.
- 13) Débranchez cet appareil en cas d'orage ou lorsqu'il reste inutilisé pendant une longue période de temps.
- 14) Confiez la réparation de votre appareil à du personnel qualifié. Une réparation est nécessaire lorsque l'appareil a été endommagé de quelque manière que ce soit : cordon d'alimentation ou fiche électrique abîmés, liquide qui a été renversé ou objets qui sont tombés dans l'appareil, exposition de l'appareil à la pluie ou à l'humidité, dysfonctionnement de l'appareil ou chute de l'appareil.

Précautions relatives à la manipulation

- Avant de raccorder d'autres composants à ce graveur, assurez-vous qu'ils soient tous éteints.
- Ne déplacez pas l'appareil lorsqu'un disque est en train d'être lu : le disque risquerait d'être rayé ou cassé et des éléments internes du graveur risqueraient d'être endommagés.
- Ne posez pas de vase rempli d'eau ou tout petit objet métallique sur le graveur.
- Veillez à ne pas mettre vos doigts sur le plateau.
- Ne posez rien d'autre qu'un disque sur le plateau.

- Des interférences extérieures (orage, électricité statique) peuvent affecter le fonctionnement normal de ce graveur. Dans ce cas, éteignez le graveur puis rallumez-le à l'aide du bouton POWER ou débranchez puis rebranchez le cordon d'alimentation CA sur la prise murale CA. Le graveur devrait alors fonctionner normalement.
- Veillez à retirer le disque et à éteindre l'appareil après utilisation.
- Débranchez le cordon d'alimentation CA de la prise murale lorsque vous ne pensez pas utiliser l'appareil pendant de longues périodes de temps.
- Nettoyez le disque en l'essuyant en ligne droite de l'intérieur vers l'extérieur.

Entretien du boîtier

Pour des raisons de sécurité, assurez-vous de débrancher le cordon d'alimentation de la prise murale.

- N'utilisez pas de benzène, de diluant ou tout autre produit solvant pour le nettoyage.
- Essayez le boîtier avec un chiffon doux.

Manipulation du disque

- N'utilisez que des disques de forme régulière. Si un disque présente une forme irrégulière (une forme particulière), ce graveur de DVD risque d'être endommagé.

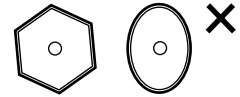

Comment tenir les disques ?

- Évitez de toucher la surface d'un disque enregistré.



DVD-RAM, DVD-RW et DVD-R

- Nettoyez à l'aide d'un disque DVD-RAM/PD en option (LF-K200DCA1). N'utilisez aucune lingette ou chiffon pour CD pour nettoyer les disques DVD-RAM/DVD-RW/DVD-R.

DVD-Vidéo, CD

- Enlevez la poussière ou les traces de saleté présentes sur le disque à l'aide d'un chiffon doux.



Précautions relatives à la manipulation des disques

- N'écrivez pas sur la face imprimée avec un stylo-bille ou un crayon à papier.
- N'utilisez pas de produits de nettoyage en aérosol ou anti-statiques. En outre, n'utilisez aucun produit chimique volatil (benzène ou diluant).
- Ne collez ni étiquettes, ni autocollants sur les disques. (n'utilisez pas les disques fixés à l'aide de ruban adhésif ou comportant des traces d'autocollants arrachés).
- N'utilisez pas de couvercles ou de protections contre les rayures.
- N'utilisez pas de disques comportant des étiquettes imprimées à l'aide des kits d'impression que l'on trouve sur le marché.
- Ne chargez pas de disques rayés ou fissurés.

Stockage du disque

Faites très attention à ne pas endommager le disque car les données contenues sur ces disques sont très vulnérables à l'environnement.

- N'exposez pas les disques à la lumière directe du soleil.
- Conservez-les dans un endroit frais et ventilé.
- Stockez-les verticalement.
- Conservez-les dans une pochette de protection propre.
- Si vous déplacez votre graveur de DVD d'un endroit froid à un endroit chaud, de la condensation peut se former sur les éléments de fonctionnement et la lentille et entraîner une lecture anormale du disque. Dans ce cas, retirez le disque et attendez une ou deux heures en laissant l'appareil allumé avant d'essayer de relancer la lecture.

Spécifications du disque

DVD-Vidéo

- Un **disque numérique universel** (DVD) peut contenir jusqu'à 135 minutes d'images et de son avec 8 langues et 32 langues de sous-titres. Il prend en charge la compression d'images MPEG-2 et le son Dolby 3D ambisonique, ce qui vous permet de profiter d'images vivantes et nettes de qualité cinéma dans le confort de votre maison.
- Lorsque vous passez de la première à la deuxième couche d'un disque DVD Vidéo à deux couches, une distorsion passagère de l'image et du son peut survenir. Ceci ne constitue pas un dysfonctionnement de l'appareil.
- Une fois qu'un DVD-R/RW enregistré en mode **vidéo** est finalisé, il devient un DVD-Vidéo.

CD vidéo

- Seuls les disques CD-R au format VCD (ver 1.1 ou 2.0) peuvent être lus.
- Les images en mouvement pour PC peuvent être lues uniquement si elles sont enregistrées au format VCD avec le programme d'enregistrement de CD.
- Veuillez contacter le fabricant de CD-R pour toutes questions relatives aux disques.
- Un **CD vidéo dont le format est incorrect peut causer un mauvais fonctionnement de l'appareil.**

CD audio

- Un disque audio sur lequel un son 44.1kHz PCM est enregistré
- Lit les disques CD-R et CD-RW au format audio CD-DA. Cet appareil peut ne pas parvenir à lire certains disques CD-R et CD-RW selon les conditions d'enregistrement.

CD-R/RW

MP3 CD-R/RW

- Seuls les disques CD-R contenant des fichiers MP3 enregistrés aux formats ISO9660 ou JOLIET peuvent être lus.
- Seuls les fichiers MP3 dotés des extensions ".mp3", ".MP3" peuvent être utilisés.
- Pour les fichiers MP3 enregistrés avec un débit binaire variable, de 32 Kbps à 320 Kbps, le son peut être coupé.
- La gamme de débits binaires pouvant être lus va de 56Kbps à 320Kbps.
- L'appareil peut prendre en charge un maximum de 1000 fichiers et dossiers.

JPEG CD-R/RW

- Seuls les fichiers JPEG dotés de l'extension ".jpg", "JPG" peuvent être utilisés.
- L'appareil peut prendre en charge un maximum de 1000 fichiers et dossiers.
- La taille maximum des fichiers JPEG progressifs est de 3M pixels.
- MOTION JPEG n'est pas pris en charge.

Utilisation d'un CD-R/RW

- Utilisez un disque CD-R/RW de 700Mo (80 minutes). Si possible, n'utilisez pas de disques de 800Mo (90 minutes) ou plus : ils risquent de ne pas pouvoir être lus.
- Si le disque CD-R/RW n'a pas été enregistré en session fermée, il pourra y avoir un décalage au début du temps de lecture et les fichiers enregistrés risquent de ne pas tous être lus.
- Certains disques CD-R/RW risquent de ne pas pouvoir être lus dans cet appareil, selon l'appareil avec lequel ils ont été gravés. S'agissant des contenus enregistrés sur des CD-R/RW à partir de CD pour votre usage privé, la lisibilité peut varier selon le contenu du disque.

Lecture et enregistrement de disques DVD-R

- Une fois qu'un DVD-R enregistré en mode vidéo est finalisé, il devient un DVD-Vidéo.
- Vous pouvez enregistrer sur l'espace disponible du disque et apporter des modifications telles que donner un titre aux disques et aux programmes et effacer des programmes avant la finalisation.
- Lorsque la programmation est effacée d'un DVD-R, cet espace ne devient pas pour autant disponible. Une fois qu'une zone d'un DVD-R a été enregistrée, cette zone n'est plus disponible pour l'enregistrement, que l'enregistrement ait été effacé ou non.
- Il faut environ 30 secondes à l'appareil pour finir l'enregistrement des informations de gestion à la fin de l'enregistrement.
- Ce produit optimise les DVD-R pour chaque enregistrement. L'optimisation est effectuée lorsque vous démarrez l'enregistrement après avoir inséré le disque ou après avoir allumé l'appareil. l'enregistrement sur le disque peut devenir impossible si l'optimisation est effectuée trop souvent.
- La lecture peut être impossible dans certains cas en fonction des conditions d'enregistrement.
- Cet appareil peut lire des disques DVD-R enregistrés et finalisés avec un graveur de DVD vidéo Samsung. Il peut ne pas pouvoir lire certains disques DVD-R selon le type de disque et les conditions d'enregistrement.

Lecture et enregistrement de disques DVD-RW

- L'enregistrement et la lecture peuvent être effectués sur des disques DVD-RW en modes Vidéo et VR.
- Une fois qu'un DVD-RW enregistré en mode VR ou Vidéo a été finalisé, vous ne pouvez plus effectuer d'enregistrement supplémentaire.
- Une fois qu'un DVD-RW enregistré en mode vidéo est finalisé, il devient un DVD-Vidéo.
- Dans les deux modes, la lecture peut être effectuée avant et après la finalisation, mais tout enregistrement supplémentaire, toute suppression et toute modification sont impossibles après la finalisation.
- Si vous souhaitez enregistrer le disque en mode VR puis l'enregistrer en mode V, assurez-vous d'exécuter la commande Formater. Faites attention lorsque vous exécutez la commande Formater car toutes les données enregistrées risquent d'être perdues.
- Un disque DVD-RW vierge est initialisé en mode VR lorsqu'il est initialisé pour la première fois.

- **DVD-RW (mode VR)**
 - C'est un format qui est utilisé pour l'enregistrement de données sur un disque DVD-RAM ou DVD-RW. Vous pouvez répéter l'enregistrement, l'édition, la suppression, la suppression partielle, la création de liste de lecture, etc.
 - Un disque enregistré dans ce mode risqué de ne pas pouvoir être lu par un lecteur DVD existant.
- **DVD-RW (mode Vidéo)**
 - C'est un format qui est utilisé pour l'enregistrement de données sur un disque DVD-RW ou DVD-R. Le disque peut être lu par un lecteur de DVD existant après avoir été finalisé.
 - Si un disque qui a été enregistré en mode Vidéo par un graveur de marque différente sans être finalisé, il ne peut être lu ou enregistré par ce graveur.

Lecture et enregistrement de disques DVD-RAM

- Les disques DVD-RAM sont livrés avec ou sans cartouche. Pour ce produit, nous recommandons les disques DVD-RAM livrés avec une cartouche.
- Assurez-vous que le mode enregistrement est réglé sur mode VR. Sinon, ce produit sera incapable de lire l'enregistrement.
- Il est impossible de lire des DVD-RAM dans la plupart des lecteurs de DVD à cause de problèmes de compatibilité.
- Seuls les DVD-RAM standard Version 2.0. peuvent être lus dans cet appareil.
- Les DVD-RAM enregistrés sur cet appareil pourront ne pas être lus par d'autres lecteurs de DVD. Afin de déterminer la compatibilité avec ces disques DVD-RAM, consultez le manuel de l'utilisateur du lecteur.
- Cet appareil est compatible avec les DVD-RAM avec ou sans cartouche, mais les languettes de protection des disques livrés avec cartouche assure une meilleure protection de vos enregistrements.
- **Dans le cas des disques DVD-RAM à cartouche, retirez la cartouche et n'utilisez que le disque.**

PROTECTION CONTRE LA COPIE

- De nombreux disques DVD sont encodés avec un système de protection contre les copies. De ce fait, vous devriez brancher votre graveur DVD directement sur votre téléviseur et non sur un magnétoscope. Le brancher à un magnétoscope peut entraîner une distorsion de l'image sur les disques DVD protégés contre les copies.
- Ce produit contient une technologie de protection des droits qui est protégée par des droits de méthodes de certains brevets américains et par d'autres droits de propriété intellectuelle détenus par Macrovision Corporation et d'autres titulaires. Utilisation de cette technologie de protection des droits doit être autorisée par Macrovision et est destiné uniquement à un usage privé et à d'autres usages de diffusion limités sauf si autorisés par Macrovision. La modification ou le démontage de cet appareil est interdit.

Ce graveur de DVD vous permet de protéger le contenu de vos disques, de la manière ci-dessous.

- Protection par cartouche : Grâce à la languette de protection positionnée sur Protect, le contenu du disque ne peut être enregistré, modifié ou effacé.
- Protection par un programme : Lisez la page 68 "Verrouiller un titre"
- Protection par un disque : Lisez la page 80 "Protection du disque"

- * Les DVD-RAM/DVD-RW/DVD-R incompatibles avec le format DVD-VIDEO ne peuvent être lus par cet appareil.
- * Consultez le fabricant de votre DVD-RAM/DVDRW/DVD-R pour obtenir plus d'information sur la compatibilité d'enregistrement de DVD.

- * L'utilisation de disques DVD-RAM, DVD-RW et DVD-R de mauvaise qualité risque de provoquer ultérieurement des problèmes inattendus comprenant, sans se limiter à, l'échec de l'enregistrement, la perte des documents enregistrés ou édités ou l'endommagement de l'enregistreur.

N'utilisez pas les disques suivants !

- Les disques LD, CD-G, CD-I, CD-ROM, DVD-ROM, DVD+R et DVD+RW ne doivent pas être utilisés dans cet appareil.

[Remarque]

Type de disques pouvant être lus avec cet appareil : CD/CD-R/CD-RW/VCD/MP3/JPEG/DVD-Vidéo/DVD-RAM/DVD-RW/ DVD-R. Pour un disque DVD-R/DVD-RW, enregistré en mode Vidéo sur un autre appareil, la lecture n'est possible qu'après finalisation.

- Certains disques commerciaux et disques DVD achetés hors de votre région risquent de ne pas pouvoir être lus par ce produit. Lorsque ces disques sont lus, soit "No disc." soit "Please check the regional code." s'affiche.
- Si votre disque DVD-RW est une copie illégale ou n'est pas en format vidéo DVD, il risque également de ne pas pouvoir être lu.

- * Nous vous recommandons d'utiliser l'un des disques présents dans le tableau : leur compatibilité avec cet appareil a été confirmée. Les autres types de disques risquent de ne pas être lus correctement.

Support	Marque	Vitesse
DVD-R	TDK	4x
	Beall	4x
	Sony	4x
	That's	4x
	Mitsubishi	4x
	Maxell	4x
	Panasonic	4x
DVD-RW	TDK	2x
	Maxell	2x
	Optodisc	2x
	JVC	2x
	Mitsubishi	2x
	Radius	2x
	Verbatim	2x
DVD-RAM	Maxell	3x
	Maxell	2x
	Fujifilm	3x
	Panasonic	2x
	TDK	2x
	Panasonic Gold	3x
	Panasonic	3x

Disque	Nb maximum d'enregistrements par support
DVD-RAM	100,000
DVD-RW	1,000
DVD-R	1

- Nous ne saurons être tenus pour responsable et n'indemniserons en aucun cas un quelconque échec de l'enregistrement, une quelconque perte des documents enregistrés ou édités et/ou un quelconque endommagement de l'enregistreur dû à l'utilisation de disques non recommandés, et n'assumerons aucune responsabilité et ne proposerons aucun dédommagement pour tout dommage consécutif causé par les problèmes susmentionnés.

Table des matières

Premiers pas avec l'appareil

Avertissement	2
Précautions	3
Important Instructions relatives à la sécurité.....	3
Précautions relatives à la manipulation.....	3
Entretien du boîtier	3
Manipulation du disque	3
Stockage du disque	4
Spécifications du disque	4
Caractéristiques générales	8
Avant de lire le manuel de l'utilisateur	9
Comment utiliser le graveur DVD?	9
Description	11
Panneau avant	11
Affichage du panneau avant	11
Panneau arrière.....	12
Présentation de la télécommande.....	13

Connexion et Configuration

Aperçu rapide	14
Étape 1 : Déballage	15
Accessoires.....	15
Étape 2 : Connexion du câble d'antenne	15
Méthode 1 : Antenne + Graveur DVD + TV : Pas de boîte de jonction.....	15
Méthode 2 : Antenne + Boîte de jonction + Graveur DVD + TV : Boîte de jonction comportant de nombreuses chaînes brouillées .	15
Méthode 3 : Antenne + Graveur DVD + Boîte de jonction + TV : Boîte de jonction comportant peu de chaînes brouillées	16
Étape 3 : Connexion du câble vidéo	16
Méthode 1 : Connexion à un connecteur d'entrée vidéo	16
Méthode 2 : Connexion à un connecteur d'entrée S-vidéo .	17
Méthode 3 : Connexion à des connecteurs d'entrée vidéo Composant (Y,P _B ,P _R)	17

Étape 4 : Connexion du câble audio	18
Méthode 1 : Connexion à votre téléviseur	18
Méthode 2 : Connexion à un amplificateur stéréo au moyen de connecteurs d'entrée analogique	19
Méthode 3 : Connexion du graveur à un amplificateur à l'aide d'un connecteur d'entrée numérique	19
Étape 5 : Connexion d'appareils extérieurs	19
Méthode 1 : Connexion d'un magnétoscope, d'un décodeur (STB) ou d'un lecteur DVD aux connecteurs d'ENTRÉE LIGNE 1	19
Méthode 2 : Connexion d'un caméscope aux connecteurs LIGNE 2	20
Méthode 3 : Connexion d'un caméscope au connecteur DV IN.....	20
Étape 6 : Connexion du cordon d'alimentation	21
Étape 7 : Préparation de la télécommande	21
Préparation de la télécommande	21
Étape 8 : Configuration initiale	22
1. Réglage avec le langage OSD	22
2. Réglage de l'heure.....	23
3. Réglage des chaînes	25
4. Réglage des options audio	27
5. Réglage de l'aspect du téléviseur	29
Enregistrement	
Avant l'enregistrement	30
Disques enregistrables	30
Formats d'enregistrement	31
Mode enregistrement	31
Films non enregistrables.....	31
A propos de la touche INFO	32
Vérification de l'espace disque disponible (Disc Information)	32
Enregistrement du programme télévisé que vous regardez	32
Enregistrement à partir d'un appareil périphérique	34
Copie à partir d'un caméscope	35
Enregistrement avec une seule touche (OTR)	36

Programmation d'un enregistrement	37
Enregistrement flexible (pour les enregistrements programmés uniquement)	38
Modifier la liste des dossiers programmés	38
Supprimer la liste des dossiers programmés	39
Enregistrer la liste des dossiers programmés	40

Lecture

Avant la lecture	41
Code de région (DVD-Video uniquement)	41
Type de disques pouvant être lus avec cet appareil	41
Disques ne pouvant être lus avec cet appareil	41
Lecture d'un disque	42
Utilisation des menus Disque et Titre	43
Utilisation des fonctions de recherche	43
Ralenti	44
Lecture image par image	44
À propos de la fonction ANYKEY	44
Utilisation de la fonction Repeat	45
Sélection des sous-titres	47
Sélection de la langue audio	48
Changer l'angle de la caméra	48
Zoom avant	49
Utilisation des signets	49
Utilisation des marqueurs	50
Lecture d'un CD audio/MP3	51
Lecture d'un CD audio (CD-DA)/MP3	51
Lecture d'un CD image	54
Lecture de la liste de titres	55

Paramètres et Réglages

Utilisation du menu Configuration	58
Paramètres système	59
Réglage de l'heure	59
Réglage des chaînes	59
Réglage de la durée de la fonction CM Skip (saut)	59
Mode EP Réglage de l'heure	60
Création automatique des chapitres	60
Paramètres de langue	61

Paramètres vidéo (Affichage)	62
Contrôle parental	63

Édition

Édition de base (Liste de titres)	67
Renommer (Étiqueter) un titre	67
Verrouiller (Protéger) un titre	68
Supprimer un titre	68
Supprimer une section d'un titre	69
Édition avancée (Liste de lecture)	71
Créer une Liste de lecture	71
Lire les entrées de la Liste de lecture	72
Renommer une entrée dans une liste de lecture	73
Éditer une scène pour une liste de lecture	74
Copier une entrée d'une liste de lecture vers la liste de lecture	77
Supprimer une entrée de liste de lecture d'une liste de lecture	78
Gestionnaire de disque	79
Éditer le nom d'un disque	79
Protection du disque	80
Formater un disque	80
Supprimer toutes les listes de titres	81
Finaliser un disque	82
Ne pas finaliser un disque (mode V/VR)	83

Informations Complémentaires

Dépannage	84
Caractéristiques techniques	88
Garantie	89

Caractéristiques générales

Le DVD-R120 vous permet d'enregistrer et de lire des images numériques de grande qualité sur des disques DVD-RAM/DVD-RW/DVD-R. Vous pouvez enregistrer et modifier des images numériques sur des disques DVD-RAM/DVD-RW/DVD-R comme s'il s'agissait d'une cassette vidéo.

Un enregistrement et une lecture de vidéo et de son numériques de grande qualité

Enregistrez jusqu'à 16 heures vidéo avec un disque DVD-RAM double face de 9,4 Go et jusqu'à 8 heures d'images avec un disque DVD-RAM/DVD-RW/DVD-R de 4,7 Go, en fonction du mode d'enregistrement.

Mode d'enregistrement sélectionnable

Vous pouvez régler votre graveur sur l'une des cinq vitesses d'enregistrement proposées, chacune ayant une influence sur la qualité et la durée de l'enregistrement. Le mode EP est le mode qui offre la durée d'enregistrement la plus longue, les modes LP et SP offrent moins de temps d'enregistrement mais une meilleure qualité et le mode XP vous offre la meilleure qualité d'enregistrement. Il y a également le mode FR (Enregistrement Flexible) qui vous permet d'enregistrer avec la meilleure qualité d'image possible pour la durée d'enregistrement et l'espace restant sur le disque au moment de l'enregistrement.

Réglage automatique de la qualité en mode programmation

Si le mode FR est sélectionné, la qualité vidéo est réglée automatiquement de sorte que toutes les vidéos pendant le temps programmé seront enregistrées sur l'espace disponible du disque. (Cf. page 38.)

Création d'un titre vidéo DVD sur un disque DVD-RWD/DVD-R

Avec un DVD-R120, créez un titre vidéo DVD sur les disques 4,7 Go DVD-RW/DVD-R.

Copie de données d'un caméscope numérique en utilisant une prise de sortie DV

Enregistrez des images de caméscope numérique sur des disques DVD-RAM ou DVD-RW, DVD-R en utilisant la prise de sortie (IEEE 1394-4pin). (Cf. page 35.)

Balayage progressif de haute qualité

Le balayage progressif permet une haute résolution et des vidéos exemptes de sautillerment.

Le 10-bit 54-MHz DAC et 2D Y/C Separating Circuitry (circuiterie séparatrice) permet la plus haute lecture d'images et de qualité d'enregistrement. (Cf. page 17.)













Une gamme de fonctions avec interface d'utilisateur facile à utiliser

Le système de menu intégré et la fonction de messagerie vous permettent d'exécuter la commande désirée facilement et de façon pratique. Sur un disque DVD-RAM ou DVD-RW, vous pouvez éditer des images enregistrées, créer une liste de diffusion, et éditer des images dans une séquence spécifique selon vos préférences.

Avant de lire le manuel de l'utilisateur

Assurez-vous d'avoir vérifié les points suivants avant de lire le manuel de l'utilisateur.

Icônes utilisées dans le manuel

Icône	Terme	Définition
	DVD	Concerne une fonction disponible pour les DVD ou les disques DVD-R/DVD-RW enregistrés et finalisés en mode Vidéo.
	VCD	Concerne une fonction disponible pour les VCD ou les disques CD-R/CD-RW.
	RAM	Concerne une fonction disponible pour les disques DVD-RAM.
	RW	Concerne une fonction disponible pour les disques DVD-RW.
	R	Concerne une fonction disponible pour les disques DVD-R.
	CD	Concerne une fonction disponible pour un CD de données (CD-ROM, CD-R ou CD-RW).
	JPEG	Concerne une fonction disponible pour un CD image (CD-ROM, CD-R ou CD-RW).
	MP3	Concerne une fonction disponible pour un CD de données (CD-ROM, CD-R ou CD-RW) contenant des fichiers MP3).
	Attention	Concerne un cas où une fonction ne fonctionne pas ou dont les paramètres ont été annulés.
	REMARQUE	Concerne des astuces ou des instructions sur la page permettant le bon fonctionnement de chaque fonction.
	Touche One-Touch	Une fonction pouvant être activée à l'aide d'une seule touche.
	Touche ANYKEY	Cette fonction peut être activée au moyen du bouton Any Key.

À propos de l'utilisation du manuel de l'utilisateur

- 1) Assurez-vous de bien maîtriser les Instructions relatives à la sécurité avant d'utiliser ce produit. (Consultez les pages 2~3)
- 2) En cas de problème, consultez la section Dépannage. (Consultez les pages 84 à 87)

Copyright

©2005 Samsung Electronics Co. Tous droits réservés. Ce manuel de l'utilisateur ne devra en aucune manière être reproduit ou copié, intégralement ou partiellement, sans l'autorisation écrite préalable de Samsung Electronics Co.

Comment utiliser le graveur DVD?

Étape 1 Sélectionnez le type de disque

Cet appareil peut enregistrer sur les types de disques suivants. Si vous souhaitez effectuer des enregistrements de manière répétée sur le même disque ou si vous souhaitez modifier le disque après enregistrement, choisissez un DVD-RW ou un DVD-RAM de type réinscriptible. Si vous souhaitez conserver votre enregistrement en l'état, choisissez un DVD-R non réinscriptible.



Étape 2 Formater le disque pour commencer l'enregistrement

À la différence d'un magnéto, le graveur commence automatiquement le formatage lorsqu'un disque neuf est inséré. Cette opération est nécessaire à la préparation d'un disque en vue de l'enregistrement.

Utilisation d'un DVD-RAM

Ce type de disque peut être formaté au format d'enregistrement DVD-Video (mode VR). Vous pouvez modifier l'image enregistrée et créer une liste de lecture et éditer des images selon une séquence spécifique en fonction de vos besoins.

Utilisation d'un DVD-RW

Ce type de disque peut être formaté soit au format d'enregistrement DVD-Video (mode Vidéo), soit au format d'enregistrement DVD-Video (mode VR). Pour un disque neuf, un message demandant si vous souhaitez ou non formater le disque en mode VR s'affiche. Vous pouvez lire un disque en mode Vidéo sur divers types de composants DVD. Un disque en mode VR permet davantage de modifications.

Utilisation d'un DVD-R

Ce type de disque peut être formaté au format DVD Video. Une fois le formatage terminé, vous pouvez enregistrer sur le disque. Vous pouvez lire ce type de disques sur divers composants DVD s'ils sont finalisés.



Remarque

- Vous ne pouvez utiliser que le mode VR ou Vidéo sur un DVD-RW, mais non les deux simultanément.
- Vous pouvez changer le format DVD-RW pour un autre format par réinitialisation. Remarque : le changement de format peut entraîner la perte des données contenues sur le disque.

Étape 3 Enregistrement

Il existe deux méthodes d'enregistrement différentes : l'enregistrement direct et l'enregistrement programmé. L'enregistrement programmé est classé parmi les types d'enregistrement: Une fois (mm/jj), à tous les jours, LUN-SAM, tous les SAM, etc. Comme mode d'enregistrement: XP (mode haute qualité), SP (mode qualité standard), LP (mode longue durée) et EP (mode étendu) en fonction du mode d'enregistrement. Lorsque l'enregistrement est réglé sur le mode FR, l'image de meilleure qualité est enregistrée en fonction du temps restant sur le disque.



Étape 4 Lecture

Vous pouvez sélectionner le titre que vous souhaitez lire dans un menu affiché puis commencer immédiatement la lecture. Un DVD est composé de sections, appelées titres et de sous-sections, appelées chapitres. En cours d'enregistrement, un titre est créé entre le moment où vous commencez l'enregistrement et le moment où vous arrêtez. Les chapitres seront créés automatiquement lorsque vous finaliserez l'enregistrement des disques DVD-R / DVD-RW en mode Vidéo. La longueur du chapitre (intervalle entre les chapitres) varie selon le mode d'enregistrement.



Étape 5 Édition d'un disque enregistré

Il est plus facile d'éditer un disque qu'une cassette vidéo traditionnelle. Le graveur prend en charge différentes fonctions d'édition, uniquement disponibles pour les DVD. À l'aide d'un menu d'édition simple, vous pouvez activer diverses fonctions d'édition, telles que supprimer, copier, renommer, verrouiller, etc., sur un titre enregistré.

Créer une liste de lecture (DVD-RAM/-RW en mode VR)

Avec ce graveur, vous pouvez créer une nouvelle liste de lecture sur le même disque et la modifier sans avoir besoin de modifier l'enregistrement original.



Étape 6 Finalisation et lecture sur d'autres composants DVD

Pour pouvoir lire votre DVD sur un autre lecteur DVD, une finalisation peut être nécessaire.

Tout d'abord, terminez toutes les opérations d'édition et d'enregistrement, puis finalisez le disque.

Utilisation d'un disque DVD-RW en mode VR

Bien que la finalisation soit généralement inutile lorsque vous lisez le disque avec un appareil compatible avec le mode VR, un disque finalisé doit être utilisé pour une lecture sur ce type d'appareils.

Utilisation d'un disque DVD-RW en mode Vidéo

Le disque doit tout d'abord être finalisé afin de permettre la lecture sur tout autre appareil que ce graveur. Aucune opération d'édition ou d'enregistrement ne peut plus être effectuée sur le disque une fois qu'il a été finalisé.

Utilisation d'un disque DVD-R

Vous devez finaliser le disque pour pouvoir le lire sur un appareil autre que ce graveur. Vous ne pourrez plus effectuer aucune opération d'édition ou d'enregistrement une fois que le disque aura été finalisé.

Description

Panneau avant

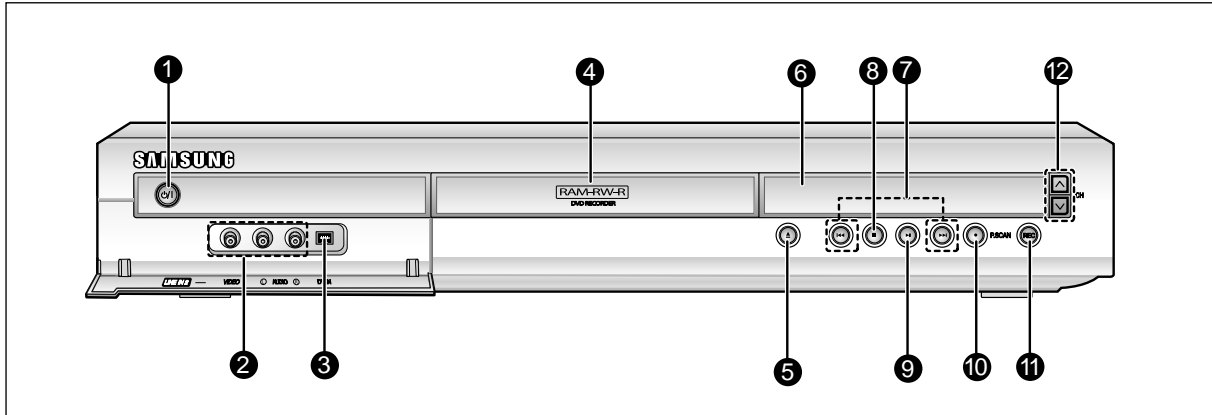

1. ALIMENTATION

Permet d'allumer et d'éteindre le graveur.

2. ENTRÉE DE LIGNE 2

Permet de raccorder un équipement externe.

3. ENTRÉE DV

Permet de raccorder un équipement numérique externe à l'aide d'un connecteur DV.

(comme un caméscope)

4. PLATEAU

S'ouvre pour accueillir un disque.

5. OUVRIR/FERMER

Permet d'ouvrir et de refermer le plateau.

6. AFFICHAGE

Affiche le statut de la lecture, le titre/ chapitre/ temps, etc.

7. RECHERCHE

Permet d'atteindre le titre/chapitre/piste suivant ou le titre/chapitre/piste précédent.

8. STOP

Permet d'arrêter la lecture du disque.

9. LECTURE/PAUSE

Permet de lire un disque ou de mettre la lecture en pause.

10. P.SCAN

Sélectionnez le balayage progressif.

11. REC

Permet de commencer l'enregistrement.

12. CH (∨∧)

Permet de sélectionner les chaînes de télévision.

Affichage du panneau avant

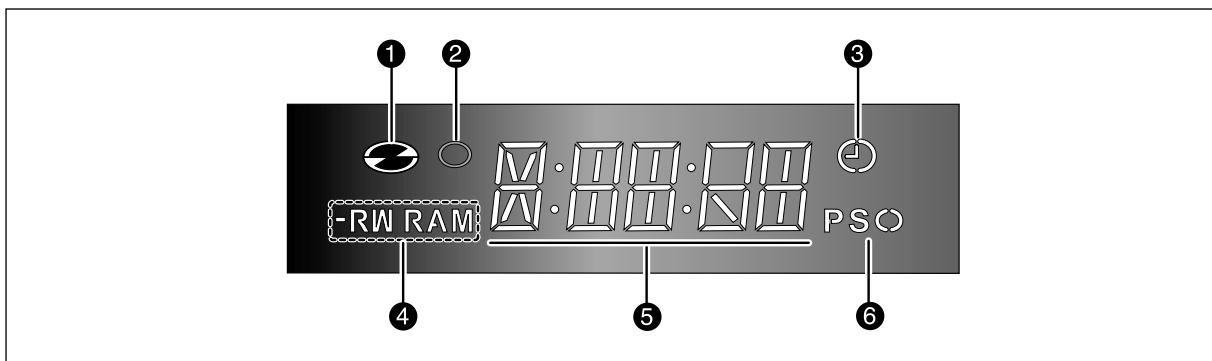

1. S'allume lorsqu'un disque est inséré.

2. S'allume en mode enregistrement.

3. S'allume pour indiquer le mode d'enregistrement à minuterie.

4. S'allume lorsqu'un disque -R/RW/RAM est inséré.

5. Affiche les messages.

6. S'allume pour indiquer le mode de balayage progressif.

Panneau arrière

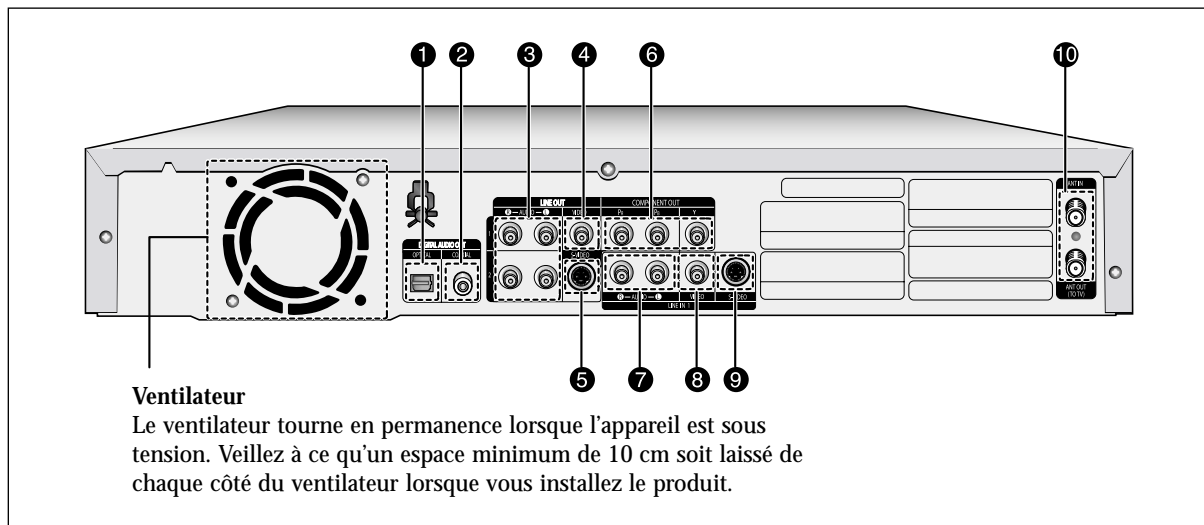

1. SORTIE AUDIO NUMÉRIQUE (OPTIQUE)

Pour raccorder à un amplificateur possédant une prise d'entrée audio numérique optique.

2. SORTIE AUDIO NUMÉRIQUE (COAXIALE)

Pour raccorder à un amplificateur possédant une prise d'entrée audio numérique coaxiale.

3. SORTIE DE LIGNE AUDIO

Permet de connecter l'appareil à l'entrée audio d'un équipement externe à l'aide de câbles audio.

4. SORTIE DE LIGNE VIDÉO (vidéo de bonne qualité)

Pour raccorder les appareils périphériques par câble vidéo.

5. SORTIE DE LIGNE S-VIDÉO (vidéo de meilleure qualité)

Pour raccorder les appareils périphériques par câble S-vidéo.

6. SORTIE VIDÉO DE COMPOSANT

(vidéo de meilleure qualité)

Permet de connecter l'appareil à un équipement équipé de connecteurs d'entrée vidéo de Composant.

7. LIGNE-1 ENTRÉE AUDIO

Pour raccorder la sortie des appareils périphériques par câble audio.

8. LIGNE-1 ENTRÉE VIDÉO

Pour raccorder la sortie des appareils périphériques par câble vidéo.

9. LIGNE-1 ENTRÉE S-VIDÉO

Pour raccorder la sortie des appareils périphériques par câble S-vidéo.

10. ENTRÉE D'ANTENNE / SORTIE D'ANTENNE (VERS LE TÉLÉVISEUR)

Pour raccorder les câbles d'antenne.



Remarque

- La prise d'antenne ne permet pas le passage des signaux audio/vidéo. Vous devez raccorder les câbles audio/vidéo pour visionner un DVD sur votre téléviseur.

Présentation de la télécommande

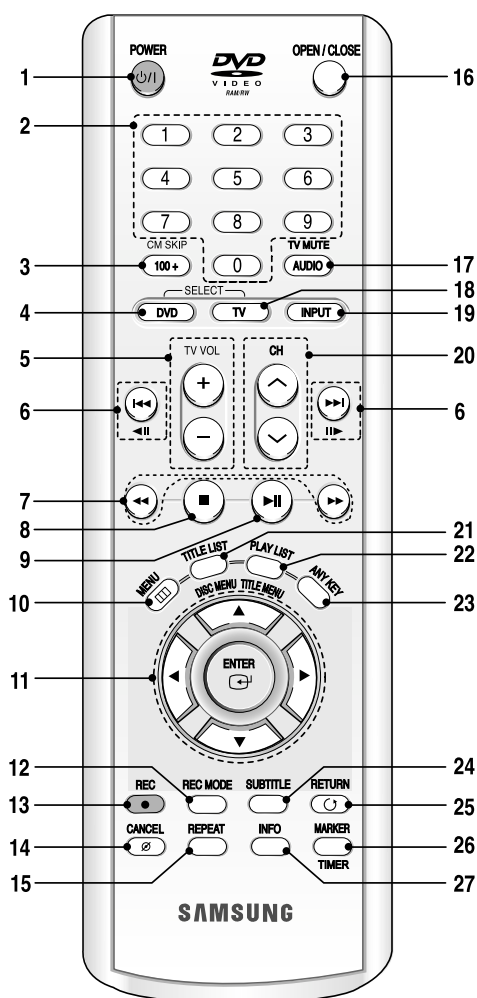

1. **Touche POWER**
2. **Touches numériques**
3. **Touche 100+ /CM SKIP**
Appuyez sur cette touche pour sélectionner le canal 100 ou tout autre canal supérieur. L'appareil peut être réglé pour sauter une partie d'un programme pendant l'enregistrement ou la lecture d'un DVD-RAM, DVD-RW, DVD-R ou DVD-vidéo.
4. **Touche DVD**
Appuyez sur cette touche lorsque vous utilisez un DVD.
5. **Touche TV VOL**
Ajustement du volume du téléviseur.
6. **Touches Marche arrière/Avant Sauter**
Appuyez pour sauter vers l'arrière ou l'avant. Ces boutons servent aussi de boutons STEP. Chaque touche avancera ou reculera la lecture d'un cadre (voir la page 44).
7. **Touches Marche arrière/Avant Recherche**
Appuyez pour rechercher vers l'arrière ou l'avant.
8. **Touche Stop**
Appuyez pour arrêter le disque.

9. **Touche Lecture/Pause**
Appuyez pour lire ou mettre un disque en pause.
10. **Touche MENU**
Ouvre le menu de configuration du graveur de DVD.
11. **Touches ENTER/DIRECTION (touches HAUT/BAS ou GAUCHE/DROITE)**
Cette touche fonctionne comme un commutateur de changement.
12. **Touche REC MODE**
Permet d'afficher le statut de l'enregistrement.
13. **Touche REC**
Utilisez cette touche pour effectuer des enregistrements sur des disques DVD-RAM/-RW/-R.
14. **Touche CANCEL**
15. **Touche REPEAT**
Permet de répéter la lecture d'un titre, d'un chapitre, d'une piste ou d'un disque.
16. **Touche OPEN/CLOSE**
Permet d'ouvrir et de refermer le plateau.
17. **Touche AUDIO/TV MUTE**
Utilisez cette touche pour accéder aux diverses fonctions audio d'un disque (mode DVD). Cette touche permet d'activer le mode Sound Mute. (mode TV)
18. **Touche TV**
Appuyez sur cette touche pour faire fonctionner le téléviseur.
19. **Touche INPUT**
Permet de sélectionner le signal d'entrée de ligne d'un mode d'entrée externe (entrée de ligne ou de tuner ou DV INPUT)
20. **Touches Chaîne**
Pour sélectionner une chaîne. (Mode DVD, TV)
21. **Touche TITLE LIST/DISC MENU**
Pour accéder au menu Liste d'écoute et d'enregistrement / Menu du disque.
22. **Touche PLAY LIST/TITLE MENU**
Utilisez cette touche pour revenir au menu Titre ou pour visualiser la liste des fichiers enregistrés.
23. **Touche ANYKEY**
Utilisez cette touche pour visualiser le statut du disque en train d'être lu.
24. **Touche SUBTITLE**
Appuyez sur cette touche pour changer la langue des sous-titres du DVD.
25. **Touche RETURN**
Permet de revenir au menu précédent.
26. **Touche MARKER/Touche TIMER**
Utilisez cette touche pour mettre une séquence en signet en cours de lecture. Appuyez sur cette touche pour entrer directement le menu Mode d'enregistrement du temps.
27. **Touche INFO**
Permet d'afficher les paramètres actuels ou le statut du disque.

Connexion et Configuration

Cette section implique diverses méthodes de raccordement du lecteur de DVD aux autres composants externes et nécessite des modes de configuration initiale.

Aperçu rapide	14
Étape 1 : Déballage.....	15
Étape 2 : Connexion du câble d'antenne	15
Étape 3 : Connexion du câble vidéo.....	16
Étape 4 : Connexion du câble audio	18
Étape 5 : Connexion d'appareils extérieurs.....	20
Étape 6 : Connexion du cordon d'alimentation ..	21
Étape 7 : Préparation de la télécommande.....	21
Étape 8 : Configuration initiale.....	23

Aperçu rapide

Ce guide vous donne un aperçu rapide qui vous apportera suffisamment d'informations pour commencer à utiliser le graveur.

Étape 1 : Déballage



Étape 2 : Connexion du câble d'antenne



Étape 3 : Connexion du câble vidéo



Étape 4 : Connexion du câble audio



Étape 5 : Connexion d'appareils extérieurs



Étape 6 : Connexion du cordon d'alimentation



Étape 7 : Préparation de la télécommande



Étape 8 : Configuration initiale

- **Remarque à l'attention de l'installateur d'un système de télévision par câble :** ce rappel a pour but d'attirer l'attention de l'installateur d'un système de télévision par câble sur l'Article 820-40 du Code national de l'électricité (Section 54 du Code canadien de l'électricité, Partie I), qui donne des consignes relatives à la mise à la terre et, plus particulièrement, spécifie que la mise à la terre du câble doit être connectée au système de mise à la terre du bâtiment aussi près du point d'entrée du câble que possible.

Étape 1 : Déballage

Accessoires

Vérifiez que les accessoires suivants ont bien été livrés avec l'appareil.

- Câble Vidéo/Audio (AC39-00073A)
- Câble RF pour téléviseur (AC39-42001J)
- Télécommande (AK59-00023H)
- Piles pour la télécommande (Type AAA) (AC43-12002H)
- Manuel de l'utilisateur - English/Français (AK68-00685A)
- Guide rapide - English (AK68-00684A)
Français (AK68-00735A)

Étape 2 : Connexion du câble d'antenne

Il existe plusieurs manières de connecter votre graveur de DVD. Sélectionnez parmi les méthodes de connexion d'antenne suivantes celle qui vous convient le mieux.

- Méthode 1 : Antenne + Graveur DVD + TV : Pas de boîte de jonction
- Méthode 2 : Antenne + Boîte de jonction + Graveur DVD + TV : Boîte de jonction comportant de nombreuses chaînes brouillées
- Méthode 3 : Antenne + Graveur DVD + Boîte de jonction + TV : Boîte de jonction comportant peu de chaînes brouillées



Remarque

- Si vous utilisez une antenne de télévision dotée d'une antenne souple en T de 300 ohms, utilisez un connecteur d'antenne extérieur (adaptateur 300-75 ohms : non fourni) pour connecter l'antenne au graveur de DVD.

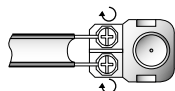

- Si vous disposez de deux antennes séparées (une VHP et l'autre UHF), utilisez un multiplexeur-adaptateur UHF/VHF (disponible dans la plupart des magasins d'électronique) pour connecter l'antenne au graveur de DVD.

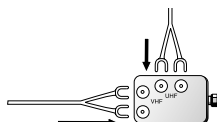

- Le connecteur de la sortie RF VHF/UHF de ce produit n'envoie que les signaux reçus à travers l'antenne. Il n'envoie aucun signal de sortie Audio/ vidéo. Vous devez connecter des câbles audio/vidéo pour pouvoir voir la Vidéo sur cet appareil. (c.-à-d., la lecture du DVD)

Méthode 1 : Antenne + Graveur DVD + TV : Pas de boîte de jonction

Vous pouvez enregistrer des chaînes non brouillées en sélectionnant la chaîne sur le graveur de DVD. Utilisez également cette Méthode si vous regardez des chaînes sans décodeur.

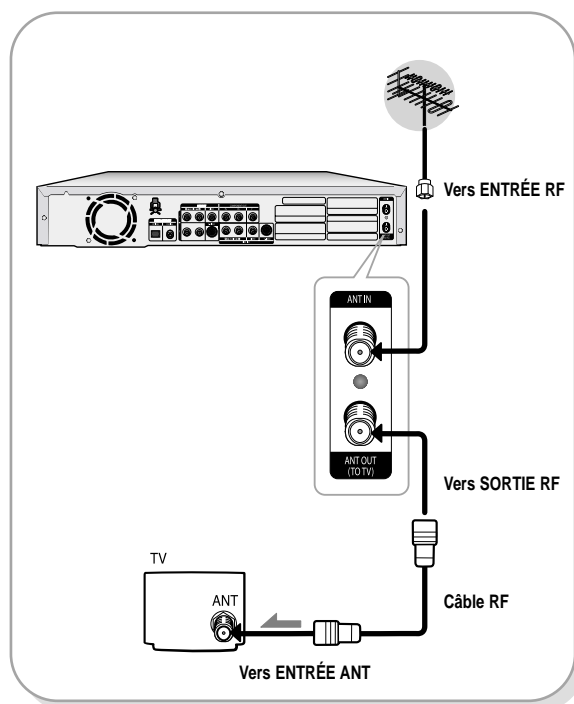

Méthode 2 : Antenne + Boîte de jonction + Graveur DVD + TV : Boîte de jonction comportant de nombreuses chaînes brouillées

Vous pouvez enregistrer des chaînes en sélectionnant la chaîne sur le décodeur. Vous ne pouvez pas enregistrer une chaîne tout en regardant une autre chaîne. Assurez-vous que le décodeur est allumé.

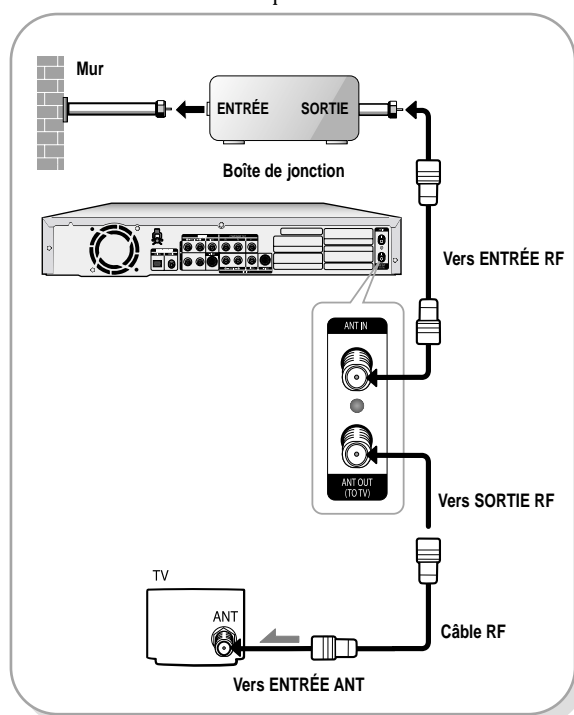

Méthode 3 : Antenne + Graveur DVD + Boîte de jonction + TV : Boîte de jonction comportant peu de chaînes brouillées

Vous pouvez enregistrer des chaînes non brouillées en sélectionnant la chaîne sur le décodeur. Vous ne pouvez pas enregistrer de chaînes cryptées qui requièrent un décodeur.

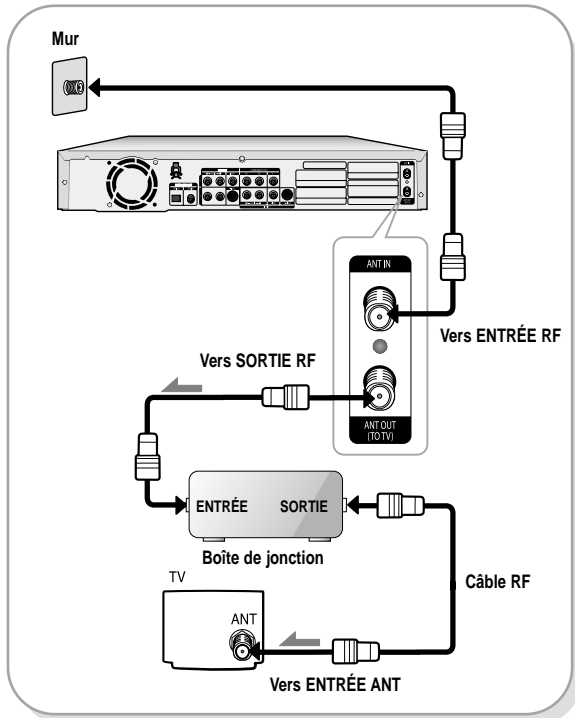

Étape 3 : Connexion du câble vidéo

Il existe plusieurs manières de connecter votre graveur de DVD. Sélectionnez parmi les méthodes de connexion d'antenne suivantes celle qui vous convient le mieux.

- **Méthode 1** : Connexion à un connecteur d'entrée vidéo
- **Méthode 2** : Connexion à un connecteur d'entrée **S-Vidéo**
- **Méthode 3** : Connexion aux connecteurs d'entrée d'un composant

Modes Composant S-Vidéo, Composant vidéo et Impression progressive

- Les sorties vidéo **S-Vidéo** et Composant ne sont disponibles que si votre téléviseur prend en charge les entrées **S-Vidéo** ou les entrées vidéo Composant, respectivement. Si la sortie vidéo **S-Vidéo** ou Composant ne fonctionne pas, vérifiez les branchements du téléviseur et les paramètres de sélection d'entrée du téléviseur. (Pour plus d'informations sur la manière de raccorder l'appareil au téléviseur, voir page 17).

- Comparativement à une image traditionnelle à lignes entrelacées, le balayage progressif envoie deux fois plus de lignes balayées à votre téléviseur, ce qui permet d'avoir une image plus stable, sans tremblements et plus claire qu'une image à lignes entrelacées. La prise de sortie balayage progressif est utilisée en mode sortie progressive. Ceci n'est possible qu'avec les téléviseurs compatibles avec le balayage progressif.
- **Sortie Balayage Progressif (480p)**
 "Les consommateurs doivent noter que tous les téléviseurs à haute définition ne sont pas totalement compatibles avec cet appareil et qu'une erreur peut survenir sur l'image au moment du balayage progressif des appareils 480p. En cas de problèmes, il est recommandé au consommateur de basculer la connexion vers la sortie 'définition standard'. Si vous avez des questions concernant la compatibilité du modèle, veuillez contacter notre centre de service consommateurs au 1-800-SAMSUNG."
- Le connecteur de la sortie RF VHF/UHF de ce produit n'envoie que les signaux reçus à travers l'antenne. Il n'envoie aucun signal de sortie Audio/ vidéo.

Vous devez utiliser l'une des méthodes de connexion audio/vidéo suivantes de l'appareil.

Méthode 1 : Connexion à un connecteur d'entrée vidéo

Connectez un câble (jaune) vidéo entre le connecteur SORTIE (jaune) VIDÉO du graveur DVD et le connecteur d'ENTRÉE (jaune) VIDÉO du téléviseur (ou amplificateur AV).

- Vous profiterez d'images de qualité régulière.
- Connectez des câbles audio (blanc et rouge) entre les connecteurs de SORTIE AUDIO du graveur DVD et les connecteurs d'ENTRÉE AUDIO du téléviseur (ou amplificateur AV). (Voir les pages 18 et 19)

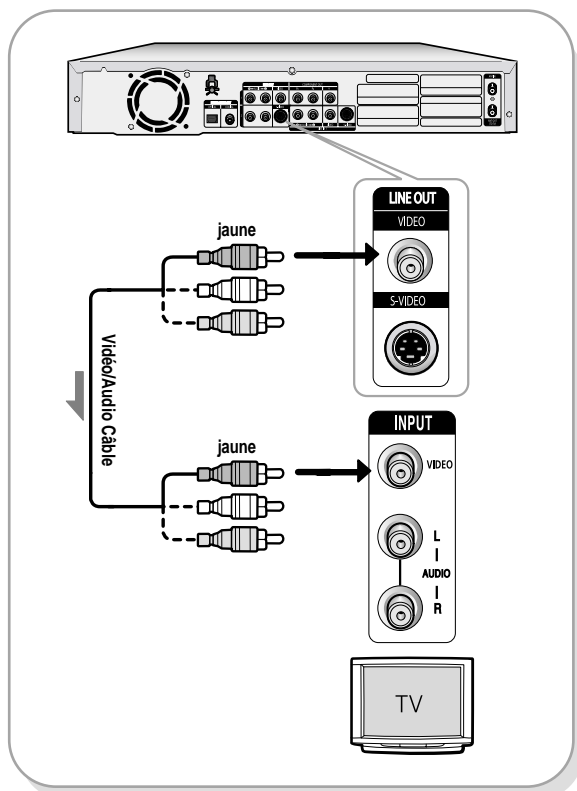

Méthode 2 : Connexion à un connecteur d'entrée S-vidéo

Connectez un câble S-vidéo (non fourni) entre le connecteur de SORTIE S-VIDÉO du graveur DVD et le connecteur d'ENTRÉE S-VIDÉO du téléviseur (ou amplificateur AV).

- Vous profiterez alors d'images de haute qualité. La S-Vidéo sépare les éléments des images en signaux noir et blanc (Y) et en signaux couleurs (C) pour reproduire des images plus nettes que ne peut le faire le mode d'entrée vidéo normal.
- Raccordez les prises de SORTIE AUDIO du graveur de DVD aux prises ENTRÉE AUDIO du téléviseur (ou de l'amplificateur AV) au moyen des câbles audio (blanc et rouge). (Voir les pages 18 et 19)

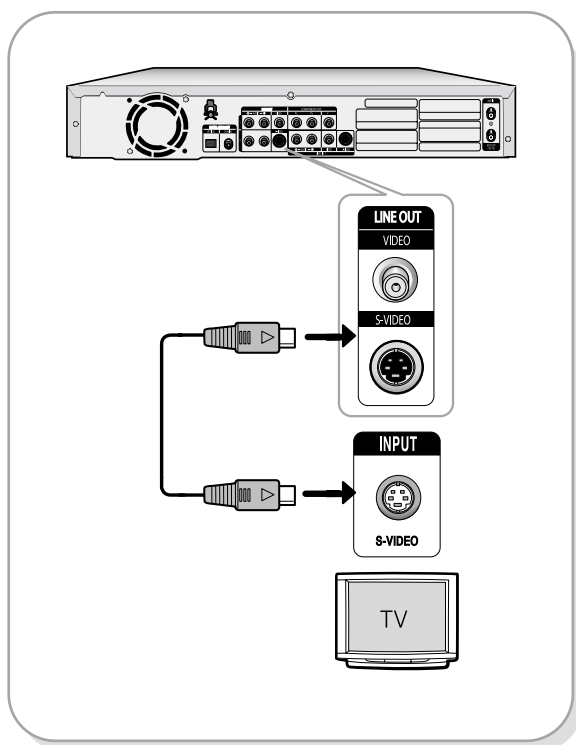

4. Le message "Veuillez paramétrer votre TV sur l'entrée progressive. Pour désactiver, appuyer sur la touche [STOP].," s'affiche. Appuyez sur le bouton ENTER.
5. Le message "Mode Sortie Vidéo, Balayage entrelacé" s'affiche.

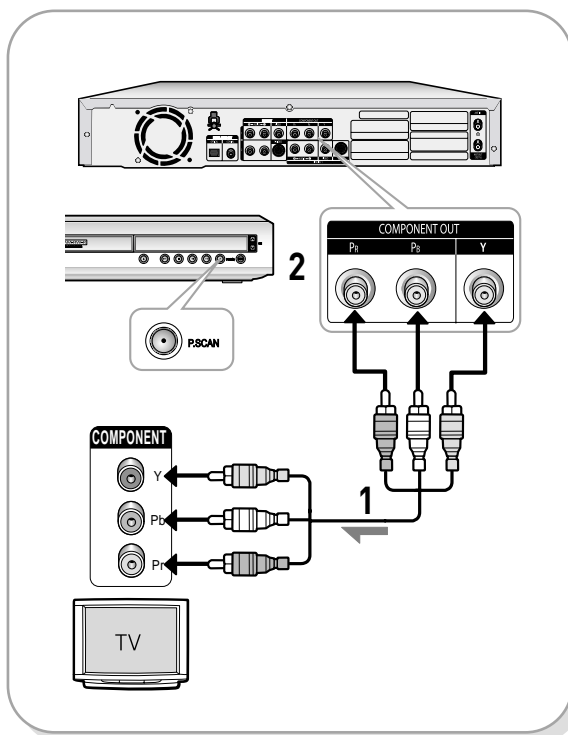

- Vous profiterez d'images dotées d'une reproduction des couleurs de haute qualité. La vidéo Composant sépare les éléments de l'image en signaux noir et blanc (Y), bleu (P_b), rouge (P_r) pour reproduire des images plus claires et plus nettes.
- Raccordez les prises de SORTIE AUDIO du graveur de DVD aux prises ENTRÉE AUDIO du téléviseur (ou de l'amplificateur AV) au moyen des câbles audio (blanc et rouge). (Voir les pages 18 et 19)

Méthode 3 : Connexion à des connecteurs d'entrée vidéo Composant (Y,Pb,Pr)

1. Connectez les câbles vidéo Composant (non fournis) entre les connecteurs de SORTIE VIDÉO COMPOSANT (Y,P_b,P_r) du graveur de DVD et les connecteurs d'ENTRÉE VIDÉO COMPOSANT (Y,P_b,P_r) du téléviseur (ou amplificateur AV).
2. Si votre téléviseur accepte le balayage progressif, appuyez sur le bouton PSCAN sur le devant de votre graveur DVD pour profiter de vidéos de meilleure qualité.
3. Le message "Appuyez sur [Non]" s'affiche. Appuyez sur le bouton ◀ ▶ pour sélectionner Yes, puis appuyez sur le bouton ENTER.



Remarque

- Assurez-vous que les prises à code de couleur correspondent. Les prises de sortie des composantes Y, P_b et P_r de votre graveur DVD doivent correspondre exactement aux mêmes prises d'entrée de votre téléviseur.

Étape 4 : Connexion du câble audio

Il existe plusieurs manières de connecter votre graveur de DVD. Choisissez ci-dessous la connexion audio qui correspond le mieux à votre configuration matérielle.

- **Méthode 1** : Connexion à votre téléviseur
- **Méthode 2** : Connexion à un amplificateur stéréo
- **Méthode 3** : Connexion du graveur à un amplificateur à l'aide d'un connecteur d'entrée numérique.

Fabriqué en vertu d'une licence accordée par les Laboratoires Dolby. "Dolby" et le symbole du double D sont des marques déposées de Dolby Laboratories.

"DTS" et "DTS Digital Out" sont des marques déposées de Digital Theater Systems, Inc.

■ Méthode 1 : Connexion à votre téléviseur

Ce type de connexion utilise les haut-parleurs de votre téléviseur.

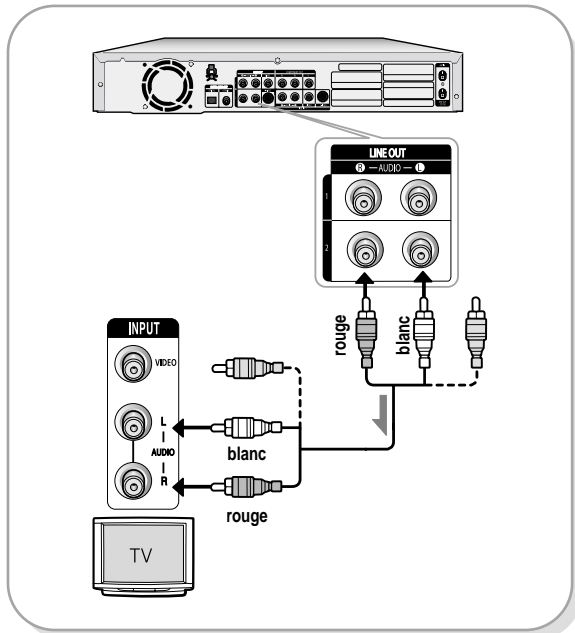

■ Méthode 2 : Connexion à un amplificateur stéréo au moyen de connecteurs d'entrée analogique

Utilisez les prises de SORTIE AUDIO si votre amplificateur stéréophonique ne possède que les prises d'ENTRÉE AUDIO (G et D).

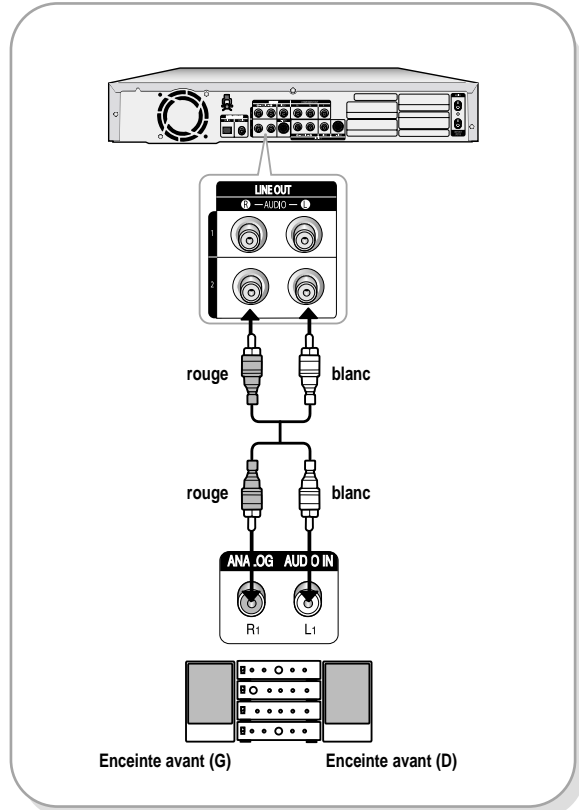

Méthode 3 : Connexion du graveur à un amplificateur à l'aide d'un connecteur d'entrée numérique

Si votre amplificateur ne possède qu'un décodeur Dolby Digital ou DTS et un connecteur d'entrée digitale, utilisez cette connexion. Pour profiter d'une qualité de son Dolby Digital ou DTS, vous devrez modifier la configuration audio. (Voir les pages 27 et 28)

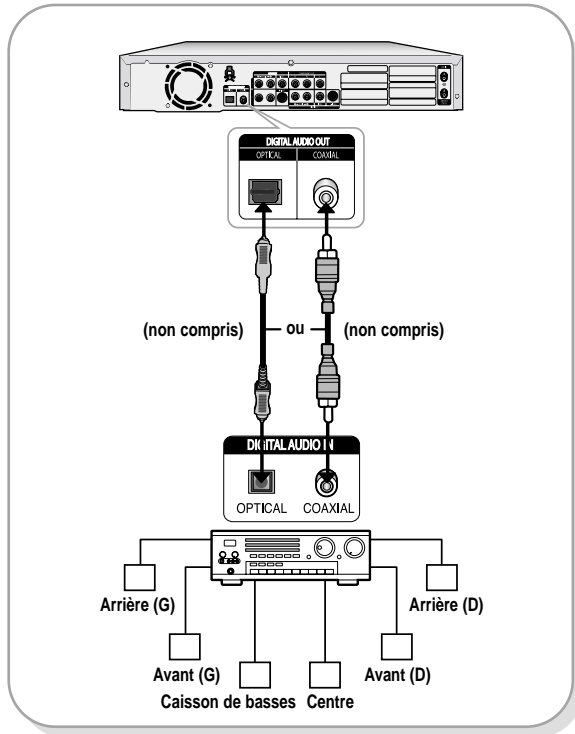

Étape 5 : Connexion d'appareils extérieurs

Ceci vous permet de connecter votre graveur DVD à des sources externes de contenu audio et vidéo, que vous pouvez alors visionner ou enregistrer.

- **Méthode 1 :** Connexion d'un magnéscope, d'un décodeur (STB) ou d'un lecteur DVD aux connecteurs d'ENTRÉE AUDIO/VIDÉO LIGNE 1
- **Méthode 2 :** Connexion d'un caméscope aux connecteurs LIGNE 2
- **Méthode 3 :** Connexion d'un caméscope au connecteur DV IN

Méthode 1 : Connexion d'un magnéscope, d'un décodeur (STB) ou d'un lecteur DVD aux connecteurs d'ENTRÉE LIGNE 1

Connexion d'un magnéscope ou d'une source externe sur les connecteurs d'ENTRÉE AUDIO/VIDÉO LIGNE 1 du graveur DVD.

Vous pouvez enregistrer à partir d'une source externe connectée (magnéscope, décodeur ou lecteur DVD).

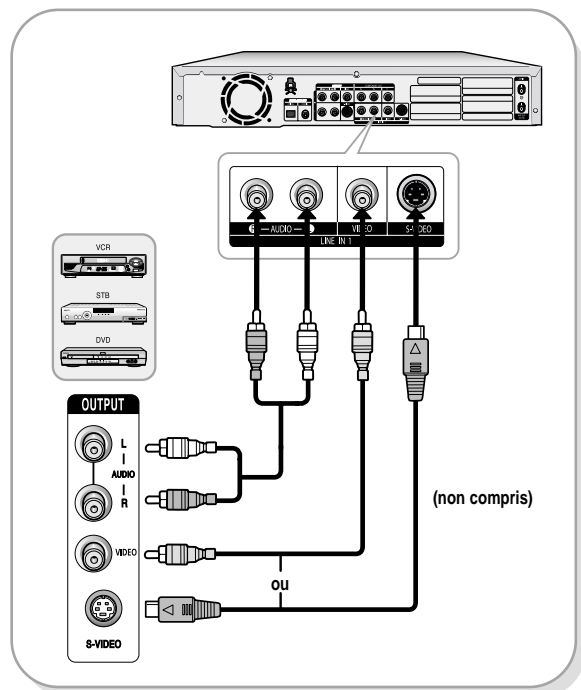

Remarque

- Vous pouvez aussi utiliser les connecteurs ENTRÉE LIGNE 2 du panneau frontal du graveur DVD.
- Lorsque les connecteurs S-Vidéo et Vidéo sont tous les deux connectés, le connecteur S-Vidéo a priorité. Le choix de la ligne sera automatiquement fait. Si le mode d'entrée n'est pas sélectionné automatiquement, utilisez le bouton INPUT.
- Des contenus protégés contre la copie ne pourront pas être enregistrés.

Méthode 2 : Connexion d'un caméscope aux connecteurs LIGNE 2

Vous pouvez aussi utiliser les connecteurs ENTRÉLIGNE 2 du panneau frontal du graveur DVD. Vous pouvez enregistrer à partir d'une source connectée. Lorsqu'une source est connectée à la LIGNE 2 pendant que vous regardez un programme télévisé, l'entrée sera automatiquement basculée vers la ligne 2.

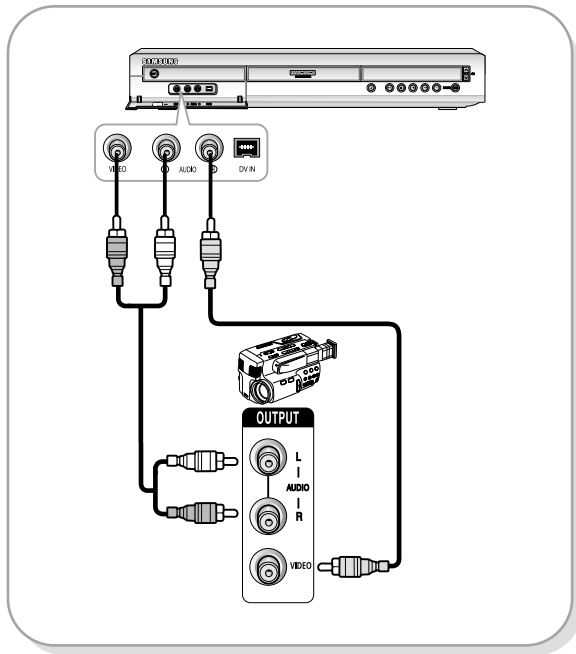

Étape 6 : Connexion du cordon d'alimentation

Après avoir effectué toutes les connexions, branchez le cordon d'alimentation à la prise murale.

“Auto” s’affiche à l’écran. Ceci signifie que l’heure actuelle est en cours de réglage automatique (Programme Auto) par le biais de l’antenne connectée et que la chaîne est également en cours de réglage.

Ce réglage peut durer quelques minutes.

Si le graveur DVD fonctionne correctement, l’heure se règle automatiquement et s’affiche sur le panneau frontal.



Remarque

- Suite au réglage automatique de l’heure, le graveur exécutera la programmation de la Mémoire automatique des chaînes pendant 3 minutes. Ce processus dure 3 minutes environ. Si le graveur est allumé pendant le processus de mémorisation, celui-ci s’arrêtera. Dans ce cas, effectuer le réglage automatique des chaînes à partir du MENU (cf. p.25).

Méthode 3 : Connexion d'un caméscope au connecteur DV IN

Si votre caméscope possède un connecteur de sortie DV, raccordez-le au connecteur d'entrée DV du graveur DVD.

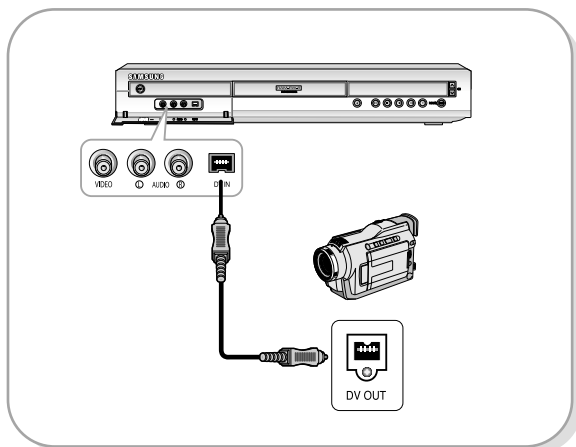

Remarque

- Si le mode d'entrée n'est pas sélectionné automatiquement, utilisez le bouton INPUT.

Étape 7 : Préparation de la télécommande

Insérer les piles dans la télécommande

- Ouvrir le couvercle du compartiment à piles à l'arrière de la télécommande.
- Insérer deux piles LR03. Assurez-vous de bien respecter les polarités (+ et -).
- Refermer le couvercle.

Si la télécommande ne fonctionne pas correctement:

- Vérifiez les polarités + - des piles (piles sèches)
- Vérifiez si les piles ne sont pas déchargées.
- Assurez-vous qu'aucun obstacle ne vienne interférer avec le signal de la télécommande.
- Vérifiez s'il se trouve un éclairage au tube fluorescent à proximité.

Jeter les piles en respectant la réglementation locale sur l'environnement. Ne pas les mettre dans une poubelle ménagère.

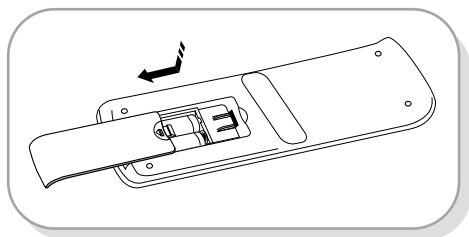

Préparation de la télécommande

Cette télécommande vous permet de régler certaines fonctions des téléviseurs d'une autre marque.

Les boutons de contrôle de ces fonctions incluent : Les boutons de commande des fonctions comprennent : MARCHÉ / ARRÊT, Chaînes haut / bas, Volume haut / bas, Boutons de numérotation directe, SOURDINE TV, ENTRÉE. En fonction du fabricant, certains boutons peuvent ne pas fonctionner.

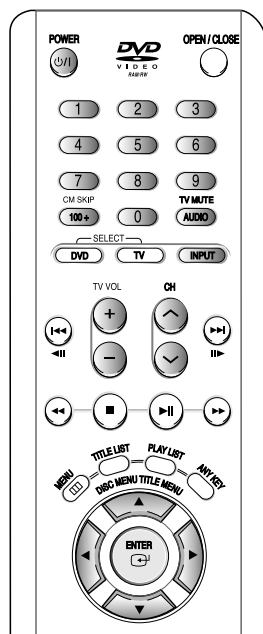

Contrôler le téléviseur avec la télécommande

1. Maintenir la touche **POWER** enfoncée.
2. Entrez un code à 2 chiffres en utilisant les touches numérotées de la télécommande.

Cf. "Codes de contrôle des téléviseurs"

Si le code fonctionne, votre téléviseur s'allumera ou s'éteindra. Si cela ne marche pas, essayez d'autres codes.

Codes de contrôle des téléviseurs

MARQUE	TOUCHE
SAMSUNG	POWER + 01, 02, 03, 04, 05, 06, 07, 08, 09
AIWA	POWER + 82
ANAM	POWER + 10, 11, 12, 13, 14, 15, 16, 17, 18
BANG & OLUFSEN	POWER + 57
BLAUPUNKT	POWER + 71
BRANDT	POWER + 73
BRIONVEGA	POWER + 57
CGE	POWER + 52
CONTINENTAL EDISON	POWER + 75
DAEWOO	POWER + 19, 20, 23, 24, 25, 26, 27, 28, 29, 30, 31, 32, 33, 34
EMERSON	POWER + 64
FERGUSON	POWER + 73
FINLUX	POWER + 06, 49, 57
FORMENTI	POWER + 57
FUJITSU	POWER + 84
GRADIENTE	POWER + 70
GRUNDIG	POWER + 49, 52, 71
HITACHI	POWER + 60, 72, 73, 75
IMPERIAL	POWER + 52
JVC	POWER + 61, 79
LG	POWER + 06, 19, 20, 21, 22, 78
LOEWE	POWER + 06, 69
LOEWE OPTA	POWER + 06, 57
MAGNAVOX	POWER + 40
METZ	POWER + 57
MITSUBISHI	POWER + 06, 48, 62, 65
MIVAR	POWER + 52, 77
NEC	POWER + 83
NEWSAN	POWER + 68
NOBLEX	POWER + 66
NOKIA	POWER + 74
NORDMENDE	POWER + 72, 73, 75
PANASONIC	POWER + 53, 54, 74, 75
PHILIPS	POWER + 06, 55, 56, 57
PHONOLA	POWER + 06, 56, 57
PIONEER	POWER + 58, 59, 73, 74
RADIOLA	POWER + 06, 56
RADIOMARELLI	POWER + 57
RCA	POWER + 45, 46
REX	POWER + 74
SABA	POWER + 57, 72, 73, 74, 75
SALORA	POWER + 74
SANYO	POWER + 41, 42, 43, 44, 48
SCHNEIDER	POWER + 6

MARQUE	TOUCHE
SELECO	POWER + 74
SHARP	POWER + 36, 37, 38, 39, 48
SIEMENS	POWER + 71
SINGER	POWER + 57
SINUDYNE	POWER + 57
SONY	POWER + 35, 48
TELEAVA	POWER + 73
TELEFUNKEN	POWER + 67, 73, 75, 76
THOMSON	POWER + 72, 73, 75
THOMSON ASIA	POWER + 80, 81
TOSHIBA	POWER + 47, 48, 49, 50, 51, 52
WEGA	POWER + 57
YOKO	POWER + 6
ZENITH	POWER + 63



- Vous devrez saisir le code de marque à nouveau si vous remplacez les piles de la télécommande.

Étape 8 : Configuration initiale

Pour une utilisation facile, nous vous recommandons de régler les paramètres initiaux du graveur de DVD.

1. Configuration du langage OSD

2. Réglage de l'horloge

3. Réglage des chaînes

4. Paramètres audio

5. Paramètres vidéo

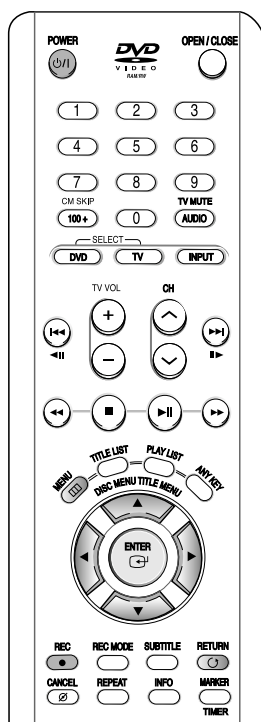

Avant la lecture,

Allumez votre téléviseur et positionnez le sélecteur d'entrée TV de sorte que le signal émanant du graveur de DVD apparaît sur l'écran du téléviseur. Si vous vous connectez à l'aide d'un dispositif audio externe, Système, allumez votre système et select AUX, CD ou DVD. L'affichage à l'écran peut varier selon certaines conditions comme le type de disque ou si le disque a été inséré ou non.

1. Réglage avec le langage OSD

Après avoir branché le graveur et appuyé sur la touche DVD POWER pour la première fois, cet écran apparaît : (Cet écran n'apparaît que la première fois que vous allumez l'appareil)

1 Appuyez sur la touche DVD POWER.

2 Appuyez sur une touche numérique pour sélectionner la langue.

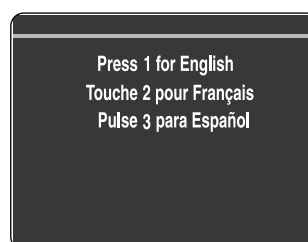

- Si la langue de l'écran de démarrage n'est pas définie, les paramètres peuvent changer à chaque fois que l'appareil est allumé ou éteint. Par conséquent, assurez-vous de sélectionner la langue que vous souhaitez utiliser.

2. Réglage de l'heure

Ce menu est utilisé pour régler l'heure actuelle. Vous devez régler l'heure pour pouvoir utiliser l'enregistrement programmé.

Réglage automatique de l'heure

1 Appuyez sur le bouton MENU lorsque l'appareil est en Mode arrêt/Mode aucun disque.



2 Sélectionnez Configuration à l'aide des touches ▲▼, puis appuyez sur la touche ENTER ou ►.



3 Sélectionnez Système à l'aide des touches ▲▼, puis appuyez sur la touche ENTER ou ►. Le menu Système s'affiche.

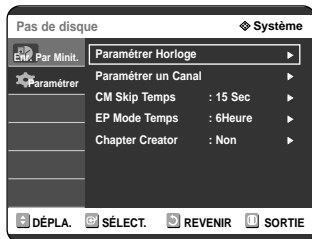

Remarque

- Les menus diffèrent quelque peu si un disque est inséré ou non. Les menus énoncés dans les quelques pages qui suivent s'appliquent à un appareil sans disque.

4 Sélectionnez Paramétrer Horloge à l'aide des touches ▲▼, puis appuyez sur la touche ENTER ou ►.

Le menu Paramétrer Horloge s'affiche.



Une antenne doit être connectée pour pouvoir utiliser la fonction Réglage automatique de l'heure. Voir les pages 15 et 16 pour le branchement de l'antenne (Méthodes 1, 2 et 3).

Méthodes 1 et 3

Si l'antenne est branchée selon la méthode 1 ou 3 aux pages 15-16.

Le graveur de DVD règle automatiquement l'heure en recherchant un canal transportant un signal horaire et règle votre fuseau horaire et l'heure d'été (le cas échéant).

5 Sélectionnez Paramétrage Auto Horloge à l'aide des touches ▲▼, puis appuyez sur les touches ENTER ou ►.

6 Appuyez sur la touche ENTER ou ►. Sélectionnez Oui à l'aide des touches ▲▼, puis appuyez sur la touche ENTER ou ►.

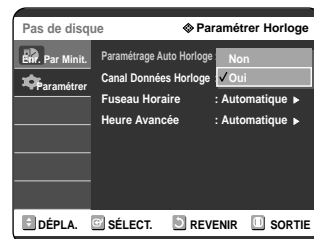

Si votre horloge est réglée sur le mauvais fuseau horaire ou sur la mauvaise heure d'été, vous pouvez ajuster ces réglages sans désactiver la fonction Réglage automatique de l'horloge.

7 Sélectionnez le sous-menu (Canal Données Horloge, Fuseau Horaire ou Heure Avancée) à l'aide des touches ▲▼, puis appuyez sur la touche ENTER ou ►.

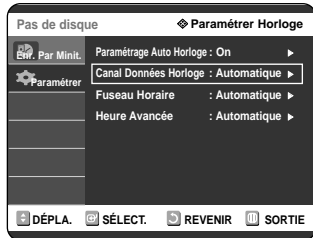

Canal Données Horloge

Sélectionnez une chaîne that carries a time signal à l'aide des touches ▲▼ puis appuyez sur la touche ENTER ou ►.

- Sélectionnez Auto pour régler la chaîne automatiquement.

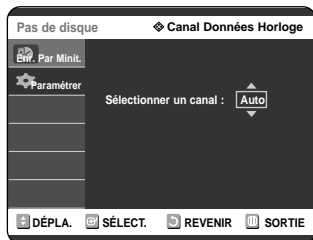

Fuseau Horaire

Sélectionnez le fuseau horaire dans lequel vous vous trouvez à l'aide des touches ▲▼ puis appuyez sur la touche ENTER ou ►.

- Sélectionnez Automatique pour régler le fuseau horaire automatiquement.

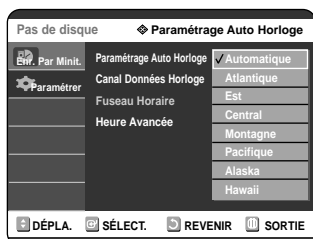

Heure avancée

Sélectionnez Oui, Non ou Automatique à l'aide des touches ▲▼ puis appuyez sur la touche ENTER ou ►.

- Sélectionnez Automatique pour régler l'heure d'été automatiquement.

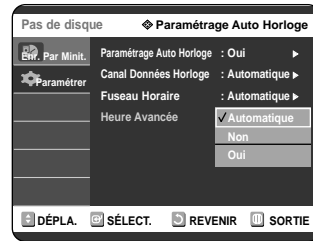

Méthode 2

Si l'antenne est branchée selon la méthode 2 à la page 15.

Paramétrage Manuel Horloge

Si l'horloge ne peut être réglée automatiquement, réglez-la manuellement.

Pour régler, suivez les étapes 1 à 4 à la page 23.

5 Sélectionnez Paramétrage Manuel Horloge à l'aide des touches ▼▲, puis appuyez sur la touche ENTER or ►.

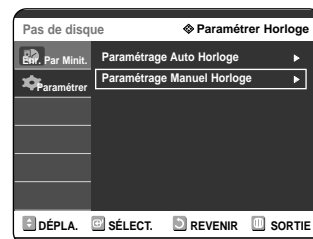

6 Utilisez les touches ▼▲◀▶ pour sélectionner la date et l'heure du jour, puis appuyez sur la touche ENTER.

Lorsque l'heure est mémorisée et que vous avez quitté le menu de réglage, l'heure apparaît sur l'affichage du panneau frontal.

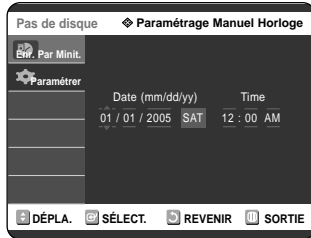

▼▲ : permet de régler la valeur

Vous pouvez régler la valeur à l'aide des touches numériques (0-9).

◀▶: permet d'atteindre des éléments



Remarque

- Si l'une des touches numériques de la télécommande ne fonctionne pas, appuyez sur la touche DVD puis réessayez.

3. Réglage des chaînes

Mémorisation automatique des chaînes

Vous pouvez régler les paramètres de l'antenne ou du câble TV automatiquement.

1 Appuyez sur le bouton MENU lorsque l'appareil est en Mode arrêt/Mode aucun disque.



2 Sélectionnez Paramétrer à l'aide des touches ▲▼, puis appuyez sur la touche ENTER ou ▶.



3 Sélectionnez Système à l'aide des touches ▲▼, puis appuyez sur la touche ENTER ou ▶.



4 Sélectionnez Paramétrer un Canal à l'aide des touches ▲▼, puis appuyez sur la touche ENTER ou ▶.

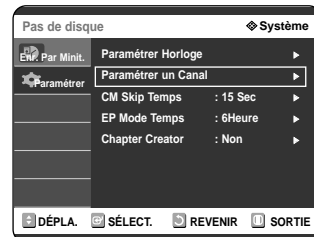

5 Sélectionnez Antenne/Câble TV au moyen des boutons ▲▼, puis appuyez sur le bouton ENTER ou ▶.

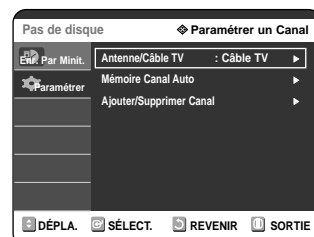

Sélectionnez l'élément correspondant à la connexion de l'antenne que vous avez sélectionné aux pages 15-16 (méthode 1,2 ou 3).

Méthode 1 et 3

Pour régler, suivez les étapes 1 à 5 à la page 25.

6 Sélectionnez Antenne à l'aide des touches ▲▼, puis appuyez sur la touche ENTER ou ►.



Méthode 2

Pour régler, suivez les étapes 1 à 5 à la page 25.

6 Sélectionnez Antenne ou Câble TV (en fonction de hookup que vous avez choisi) à l'aide des touches ▲▼, puis appuyez sur la touche ENTER ou ►.



7 Sélectionnez Mémoire Canal Auto à l'aide des touches ▲▼, puis appuyez sur la touche ENTER ou ►.

Mémorisation automatique des chaînes.



Remarque

- Appuyez sur la touche RETURN ou ENTER pour arrêter la Mémorisation automatique des chaînes.

Réglage manuel des chaînes

La fonction Réglage manuel des chaînes peut être utilisée après avoir tout d'abord sélectionné la fonction Mémorisation automatique des chaînes.

Utilisez la fonction Réglage manuel des chaînes pour supprimer les chaînes inutiles après avoir procédé à la Mémorisation automatique des chaînes.

1 Appuyez sur le bouton MENU lorsque l'appareil est en Mode arrêt/Mode aucun disque.



2 Sélectionnez Paramétrer à l'aide des touches ▲▼, puis appuyez sur la touche ENTER ou ►.

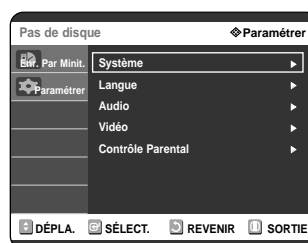

3 Sélectionnez Système à l'aide des touches ▲▼, puis appuyez sur la touche ENTER ou ►.

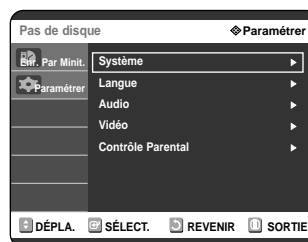

4 Sélectionnez Paramétrer un Canal à l'aide des touches ▲▼, puis appuyez sur la touche ENTER ou ►.

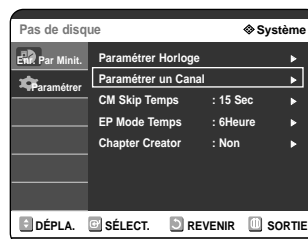

5 Sélectionnez Ajouter/Supprimer Canal à l'aide des touches ▲▼, puis appuyez sur la touche ENTER ou ►.

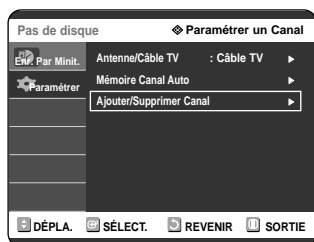

6 Utilisez les touches ▲▼ ou les touches numériques pour sélectionner les chaînes que vous souhaitez ajouter ou supprimer sur l'écran [Sélectionner un Canal]. Puis, appuyez sur la touche ENTER.

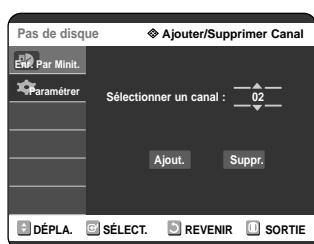

- Les boutons ▲▼ permettent à l'utilisateur d'ajouter / supprimer une chaîne à la fois.
- L'utilisation des boutons CH ^ v pour la sélection de la chaîne vous permet de sauter à la chaîne suivante de la Mémoire automatique des chaînes.

7 Sélectionnez Ajouter ou Supprimer à l'aide des touches ◀▶, puis appuyez sur la touche ENTER.

- Le message 'La chaîne a été ajoutée' ou 'La chaîne a été supprimée' s'affiche au centre de l'écran.
- Continuez à mémoriser ou à supprimer autant de chaînes que vous le souhaitez. Cette fonction peut être utilisée pour ajouter des chaînes non enregistrées automatiquement à cause d'un signal de faible intensité.
- Appuyez sur la touche RETURN pour revenir au menu précédent. Appuyez sur la touche MENU pour quitter le menu.

4. Réglage des options audio

Vous pouvez raccorder le DVD-R120 à un amplificateur périphérique ou à un système de cinéma maison. Vous pouvez régler le périphérique audio et le statut des paramètres audio en fonction du système audio que vous utilisez.

1 Appuyez sur le bouton MENU lorsque l'appareil est en Mode arrêt/Mode aucun disque.



2 Sélectionnez Paramétrer à l'aide des touches ▲▼, puis appuyez sur les touches ENTER ou ►.

Vous ne pouvez pas utiliser les fonctions Setup en cours de lecture.

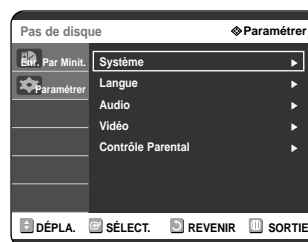

3 Sélectionnez Audio à l'aide des touches ▲▼, puis appuyez sur la touche ► ou ENTER.

Le menu des options Audio s'affiche.



4 Sélectionnez le sous-menu (Sortie Numérique, DTS ou Compression Dynamique) à l'aide des touches ▲▼, puis appuyez sur la touche ENTER ou ►.

Sélectionnez l'élément correspondant à la connexion audio que vous avez sélectionné aux pages 18-19 (méthode 1,2 ou 3).



Sortie Numérique

- PCM : Convertit en PCM(2CH) 48kHz audio. Sélectionnez PCM si votre amplificateur ne prend en charge que le son stéréo et/ou Dolby Prologic.
- Bitstream : produit un train binaire (format original) tel que le Dolby ou le DTS. Sélectionnez un train binaire si votre amplificateur prend en charge le décodage ambiophonique audio numérique multicanal (Dolby Digital et/ou DTS).



DTS

- Non : ne produit pas de train binaire DTS (format original).
- Oui : produit un train binaire DTS (via une sortie numérique) Sélectionnez DTS lorsque vous êtes connecté à un ampli numérique avec décodeur DTS.
- Lorsqu'une bande-son DTS est lue, le son n'est pas produit par la sortie audio analogique.



Compression Dynamique

Elle n'est active que lorsqu'un signal Dolby Digital a été détecté.

- Oui : lorsque le film-la bande son est lue à bas volume ou avec des petits hauts-parleurs, le système peut appliquer la compression appropriée afin de rendre le contenu plus intelligible et d'empêcher les passages dramatiques de devenir trop forts.
- Non : vous pouvez profiter du film avec une compression dynamique standard.



5 Utilisez les touches ▲▼ pour sélectionnez l'élément désiré (PCM, Bitstream, DTS-Oui/Non ou Compression Dynamique-Oui/Non). Puis appuyez sur la touche ENTER ou ►.



Remarque

- Appuyez sur la touche RETURN ou ◀ pour revenir au menu précédent. Appuyez sur la touche MENU pour quitter le menu.

5. Réglage de l'aspect du téléviseur

Vous permet de régler les paramètres de l'écran du téléviseur.

1 Appuyez sur le bouton MENU lorsque l'appareil est en Mode arrêt/Mode aucun disque.



2 Sélectionnez Paramétrer à l'aide des touches ▲▼, puis appuyez sur la touche ENTER ►.



3 Sélectionnez Vidéo à l'aide des touches ▲▼, puis appuyez sur la touche ENTER ►.

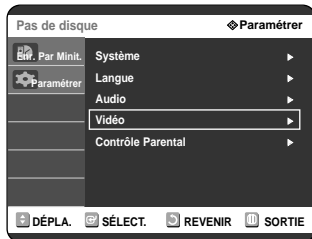

4 Sélectionnez Format écran à l'aide des touches ▲▼, puis appuyez sur la touche ENTER ►.



5 Utilisez les touches ▲▼ pour sélectionner l'élément désiré (4:3 LetterBox, 4:3 Pan-Scan ou 16:9 Wide). Puis, appuyez sur la touche ENTER ►.



Si vous avez un téléviseur 4:3 standard

- **4:3 LetterBox** : Sélectionnez ce format lorsque vous souhaitez voir la totalité de l'écran 16:9 offert par le DVD, même si votre téléviseur a un ratio d'écran de 4:3. Des barres noires apparaissent en haut et en bas de l'écran.
- **4:3 Pan-Scan** : Sélectionnez ce format pour obtenir un écran de taille normal lorsque vous souhaitez voir la partie centrale d'un écran 16:9. (L'extrême gauche et l'extrême droite d'une image de film sont coupées).

Si vous avez un téléviseur à écran large ou un téléviseur 4:3 standard avec un mode écran large

- **16:9 Large** : Vous pouvez voir l'image en format 16:9 sur votre téléviseur à écran large.

Enregistrement

Cette section présente différentes méthodes pour enregistrer un DVD.

Avant l'enregistrement.....	30
Enregistrement du programme télévisé que vous regardez.....	32
Enregistrement à partir d'un appareil périphérique...	34
Copie à partir d'un caméscope.....	35
Enregistrement avec une seule touche (OTR).....	36
Programmation d'un enregistrement.....	37
Enregistrement flexible (pour les enregistrements programmés uniquement)	38
Modifier la liste des dossiers programmés.....	38
Supprimer la liste des dossiers programmés	39
Enregistrer la liste des dossiers programmés	40

Avant l'enregistrement

Cet appareil peut enregistrer sur différents types de disques. Avant d'enregistrer, lisez les instructions suivantes et sélectionnez le type de disque de votre choix.

Disques enregistrables

Ce graveur peut enregistrer sur les disques suivants.

DVD-RAM	DVD-RW	DVD-R
		

- Les DVD-RW et les DVD-RAM sont réinscriptibles.
- Les DVD-R ne sont pas réinscriptibles.

Compatibilité entre le graveur Samsung et les graveurs des autres marques

Types de disques	Recording format	Appareil d'enregist	Finalisation	Enregistrement supplémentaire avec le graveur Samsung
DVD-RAM	Mode VR	Samsung	X	Enregistrable
		Autre société	X	Enregistrable
DVD-RW	Mode VR	Samsung	Finalisé	Non enregistrable
			Non finalisé	Enregistrable
		Autre société	Finalisé	Non enregistrable
			Non finalisé	Enregistrable
	Mode V	Samsung	Finalisé	Non enregistrable
			Non finalisé	Enregistrable
Autre société		Finalisé	Non enregistrable	
		Non finalisé	Non enregistrable	
DVD-R	Mode V	Samsung	Finalisé	Non enregistrable
			Non finalisé	Enregistrable
		Autre société	Finalisé	Non enregistrable
			Non finalisé	Non enregistrable



Remarque

- Finalisé
 - Le DVD-R/RW est fermé : aucun enregistrement supplémentaire ne peut être fait.
- Non finalisé
 - Ceci vous permet d'ajouter un enregistrement sur un disque DVD-RW originalement enregistré par le DVD-R120.
 - Un DVD-RW qui a été enregistré par DAO sur un PC est obligatoirement finalisé.
 - Un DVD-RW qui a été enregistré en mode Vidéo sur un graveur d'une autre marque est obligatoirement finalisé.
 - Un DVD-R est obligatoirement finalisé.

Formats d'enregistrement

Les fonctions disponibles variant selon le type de disque, sélectionnez un disque qui répond au mieux à vos besoins. Lorsque vous insérez un disque neuf, le message suivant apparaît. DVD-RAM : Utilisation après le formatage du disque.

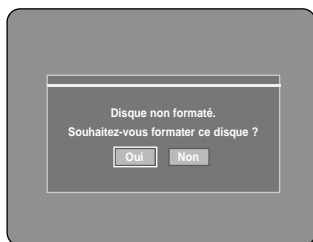

DVD-RW: Lorsque qu'un disque vierge est inséré en premier, le message "Souhaitez-vous initialiser ce disque ?" apparaît. Si vous sélectionnez OUI, le mode sera formaté en mode VR.

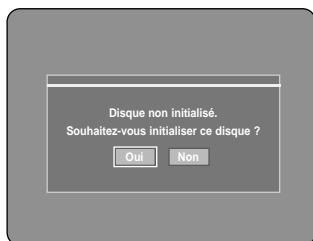

Si vous souhaitez formater en mode VR ou en mode Vidéo, référez-vous à la section Formater un disque située à la page 80.



DVD-R: Le formatage des DVD est inutile et seul l'enregistrement en mode Vidéo est pris en charge.



Remarque

- Lorsque le disque est nouveau et déjà formaté, il se peut que le message "format" ou "reset" n'apparaisse pas.

DVD-RW (mode Vidéo)/-R

- Si la fonction Création de chapitre est réglée à Oui, les chapitres seront créés automatiquement lorsque vous finaliserez l'enregistrement sur les disques DVD-R / DVD-RW. La longueur du chapitre (intervalle entre les chapitres) varie selon le mode d'enregistrement.
- Edition simple (effacement des titres/modification du nom du titre)

DVD-RW (mode VR)/-RAM

- Ce mode autorise des fonctions d'édition multiples (suppression de l'intégralité d'un titre, suppression partielle d'un titre, etc.)
- Différentes options d'édition en utilisant une liste de lecture créée.

Mode enregistrement

Sélectionnez l'un des quatre modes d'enregistrement en appuyant plusieurs fois sur la touche REC MODE lorsque l'appareil est en mode Stop pour déterminer la durée d'enregistrement et la qualité d'image désirée. En général, plus la durée d'enregistrement est courte et meilleure sera la qualité de l'image. Si le mode FR est sélectionné, la qualité de l'image est réglée automatiquement de sorte que toutes les images pendant le temps programmé seront enregistrées sur l'espace disponible du disque.

Mode	Caractéristique	Durées d'enregistrement
XP (mode haute qualité)	Sélectionnez ce mode lorsque la qualité vidéo est importante.	Env. 1 heure à 8 Mbps
SP (mode qualité standard)	Sélectionnez ce mode pour enregistrer en qualité standard.	Env. 2 heures à 4 Mbps
LP (mode enregistrement longue durée)	Sélectionnez ce mode lorsqu'une longue durée d'enregistrement est requise.	Env. 4 heures à 2 Mbps
EP (mode étendu)	Sélectionnez ce mode lorsqu'une durée d'enregistrement plus longue est nécessaire.	Env. 6 heures à 1,2 Mbps Env. 8 heures à 0,8 Mbps
FR (enregistrement flexible)	Pour les enregistrements programmés, voir page 38.	Environ 60 à 480 min. pour un débit de 0,8 à 8 Mbps

Les vidéos non enregistrables

Les films possédant un système de protection anti-copie ne peuvent pas être enregistrés sur ce graveur DVD.

Lorsque le graveur DVD reçoit un signal anti-copie pendant l'enregistrement, celui-ci s'arrête et le message suivant s'affiche sur l'écran.



A propos des signaux anti-copie

Les programmes qui contiennent des signaux anti-copie peuvent présenter l'un de ces trois types de signaux : copie libre, copie unique et copie impossible. Si vous souhaitez enregistrer un programme de type copie unique, utilisez un DVD-RW avec CPRM en Mode VR et un DVD-RAM.

Type de signal	Copie libre	Copie unique	Copie impossible
Support			
DVD-RW (Ver.1.1)	O	-	-
DVD-RW (Ver.1.1) avec CPRM			
Mode VR	O	O*	-
mode Vidéo	O	-	-
DVD-R	O	-	-
DVD-RAM (Ver.2.0)	O	O*	-

Une fois que la "copie unique" a été enregistrée, un nouvel enregistrement ne peut pas être fait.

- Système anticopie à la source du média (CPRM – Content Protection for Recordable Media)

Le CPRM est un mécanisme qui lie un enregistrement au média sur lequel il est enregistré. Il est pris en charge par quelques graveurs DVD mais un petit nombre de lecteurs DVD. Chaque DVD-R vierge possède un code d'identité du média unique de 64 bits enregistré dans le BCA. Lorsque des données protégées sont enregistrées sur le disque, elles peuvent être cryptées au moyen du cryptomédia C2 à 56 bits dérivé du code d'identité du média. Lors de la lecture, le code d'identité est récupéré du BCA et utilisé pour la génération d'une clé de décryptage des données du disque. Si les données du disque sont copiées sur un autre média, le code d'identité sera erroné ou absent et les données ne pourront pas être décryptées.

A propos de la touche INFO

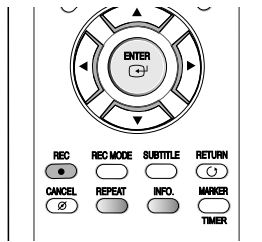

La fonction INFO vous permet de voir le statut et la progression actuels de la lecture et de l'enregistrement. En fonction du type de disque et du statut, l'affichage sur l'écran peut être différent.

Vérification de l'espace disque disponible (Disc Information)

Lorsque vous enregistrez sur un disque déjà en cours d'utilisation, vérifiez que vous disposez d'un espace disque suffisant pour l'enregistrement. Vous pouvez libérer de l'espace sur les DVD-RW et DVD-RAM en effaçant des titres.

- Appuyez sur la touche INFO. La fenêtre d'affichage des informations du disque apparaît. Les informations affichées diffèrent selon le type de disque utilisé ou le format d'enregistrement.

①	DVD-RAM(VR)	Info disque	②
③	Nom du Disque	Disque	
④	Titre Entier	11	
⑤	Liste Lect. Entière	Aucun	
⑥	Durée Enregistrable	01:48 SP	
	Protection	Non Protégé	
	Ecran Principal	CH 12 (Mono)	
	JAN 01 2004 JEU	12:00 AM	⑦

- Type de disque
- Affichage des informations actuelles
- Nom du disque
- Total Titles : Total number of titles
- Total des titres : Nombre total de titres
- Durée d'enregistrement possible : La plus longue durée d'enregistrement continue de chacun des modes d'enregistrement (approximation)
- Date : Date et heure actuels

Enregistrement du programme télévisé que vous regardez



Avant de commencer

Assurez-vous que le disque a suffisamment d'espace disque disponible pour l'enregistrement. Sélectionnez la qualité de l'image de l'enregistrement. (Cf. page 31)

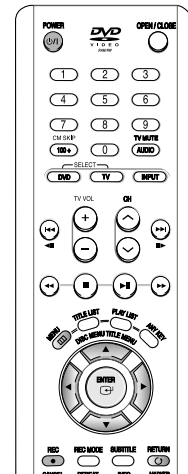

1 Appuyez sur la touche OPEN/CLOSE et insérez un disque enregistrable dans le tiroir à disque.

2 Appuyez sur la touche OPEN/CLOSE pour refermer le tiroir.

Patiencez jusqu'à ce que "LOADING" disparaisse de l'affichage du panneau frontal.

Si un DVD-RAM neuf est utilisé, il vous sera d'abord demandé si vous désirez le formater ou non. Faites votre sélection au moyen des boutons ◀▶, puis appuyez sur ENTER. (reportez-vous à la page 31.)

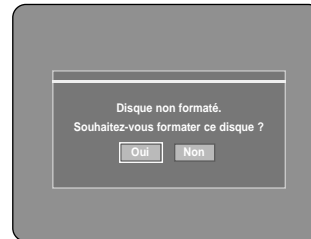

Si un DVD-RW neuf est utilisé, il vous sera d'abord demandé si vous désirez l'initialiser ou non. Faites votre sélection au moyen des boutons ◀▶, puis appuyez sur ENTER. (reportez-vous à la page 31.)

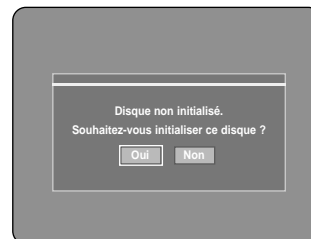

3 Appuyez sur les touches CH (⊖/⊕) ou numérotées (Ⓛ ~ Ⓢ) pour choisir le programme que vous souhaitez enregistrer.

4 Appuyez plusieurs fois sur la touche REC MODE, (ou appuyez sur la touche REC MODE puis sur la touche ▲▼) pour choisir la vitesse (qualité) d'enregistrement.

→ SP → LP → EP → XP



5 Appuyez sur la touche REC. Des informations concernant la chaîne sont affichées sur l'écran puis l'enregistrement commence. Licône (Ⓞ) s'affiche sur le panneau frontal.



Pour voir l'état actuel du disque et la progression de l'enregistrement : Appuyez sur la touche INFO et l'information concernant le disque s'affichera.

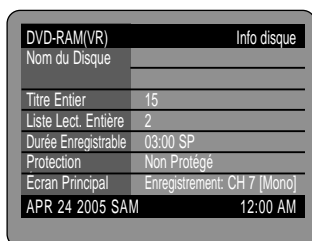

Appuyez à nouveau sur le bouton INFO pour visionner l'information concernant l'enregistrement.

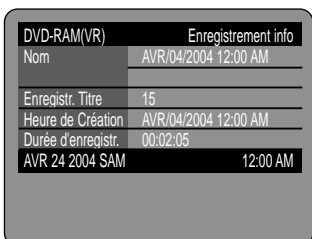

Arrêter l'enregistrement

Appuyez sur la touche STOP (Ⓞ) pour arrêter un enregistrement en cours.

- Lorsque vous utilisez des DVD-RAM/DVD-RW/DVD-R, le message "Mise à jour des informations du disque. Veuillez attendre un moment" s'affiche.



Remarque

- Vous ne pouvez pas changer de mode d'enregistrement ni de chaîne en cours d'enregistrement.
- L'enregistrement s'arrêtera automatiquement lorsqu'il n'y aura plus d'espace disque pour l'enregistrement.
- Vous pouvez enregistrer jusqu'à 99 titres sur un disque.
- L'enregistrement s'arrêtera automatiquement si une image protégée contre la copie est choisie.
- SI vous utilisez un décodeur câble (sans antenne), vous ne pouvez pas regarder un programme diffusé sur une chaîne du câble et en enregistrer un autre.
- Les DVD-RAM/DVD-RW doivent être formatés avant de pouvoir commencer à enregistrer. La plupart des disques neufs sont vendus non formatés.
- N'utilisez pas de DVD-R authoring dans ce lecteur.

Enregistrement à partir d'un appareil périphérique



Avant de commencer

Assurez-vous que le disque a suffisamment d'espace disque disponible pour l'enregistrement. Choisissez le mode d'enregistrement.

1 Appuyez sur la touche OPEN/CLOSE et insérez un disque enregistrable dans le tiroir à disque.

2 Appuyez sur la touche OPEN/CLOSE pour refermer le tiroir.

Patientez jusqu'à ce que "LOADING" disparaisse de l'affichage du panneau frontal.

Si un DVD-RAM neuf est utilisé, il vous sera d'abord demandé si vous désirez le formater ou non. (Cf. page 31)

Si un DVD-RW neuf est utilisé, il vous sera d'abord demandé si vous désirez l'initialiser ou non. (Cf. page 31)

3 Appuyez sur la touche INPUT pour sélectionner l'entrée source selon la connexion que vous avez faite.

L'affichage sur le panneau frontal change successivement comme suit :

→ Chaîne numéro → L1 → L2 → DV

Si vous connectez un caméscope digital, appuyez sur la touche INPUT pour sélectionner DV. (Cf. page 35)

4 Appuyez plusieurs fois sur la touche REC MODE, (ou appuyez sur la touche REC MODE puis sur la touche ▲▼) pour choisir la vitesse (qualité) d'enregistrement.

→ SP → LP → EP → XP



5 Appuyez sur la touche REC.

Arrêter l'enregistrement

Appuyez sur la touche STOP (⊙) pour arrêter un enregistrement en cours.

- Lorsque vous utilisez des DVD-RAM/DVD-RW/DVD-R, le message "Mise à jour des informations du disque. Veuillez attendre un moment" s'affiche.



Remarque

- Vous ne pouvez pas changer de mode d'enregistrement ni de chaîne en cours d'enregistrement.
- L'enregistrement s'arrêtera automatiquement lorsqu'il n'y aura plus d'espace disque pour l'enregistrement.
- Vous pouvez enregistrer jusqu'à 99 titres sur un disque.
- L'enregistrement s'arrêtera automatiquement si une image protégée contre la copie est choisie.
- Les DVD-RAM/DVD-RW doivent être formatés avant de pouvoir commencer à enregistrer. La plupart des disques neufs sont vendus non formatés.
- N'utilisez pas de DVD-R authoring dans ce lecteur.

Copie à partir d'un caméscope

Il vous est possible de régler le Caméscope au moyen de l'interface IEEE1394 (DV)



Avant de commencer

Assurez-vous que le disque a suffisamment d'espace disque disponible pour l'enregistrement. Choisissez le mode enregistrement.

1 Appuyez sur la touche OPEN/CLOSE et insérez un disque enregistrable dans le tiroir à disque.

2 Appuyez sur la touche OPEN/CLOSE pour refermer le tiroir.

Patiencez jusqu'à ce que "LOADING" disparaisse de l'affichage du panneau **avant**

Si un DVD-RAM neuf est utilisé, il vous sera d'abord demandé si vous désirez le formater ou non. (Cf. page 31)

Si un DVD-RW neuf est utilisé, il vous sera d'abord demandé si vous désirez l'initialiser ou non. (Cf. page 31)

3 Appuyez plusieurs fois sur la touche REC MODE, (ou appuyez sur la touche REC MODE puis sur la touche ▲▼) pour choisir la vitesse (qualité) d'enregistrement.

→ SP → LP → EP → XP →



4 Appuyez sur le bouton INPUT pour sélectionner DV.

Si l'entrée est réglée à DV, le menu lecture / enregistrement permettant d'activer les réglages du caméscope s'affiche au haut de l'écran.

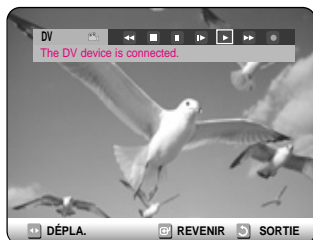

5 Sélectionnez l'icône de lecture au haut de l'écran pour effectuer la lecture du caméscope et trouver le point de départ de la copie.

Pour effectuer la lecture, vous pouvez appuyer sur le bouton PLAY de la télécommande.

6 Pour débiter l'enregistrement, utilisez les boutons ◀▶ pour sélectionner l'icône d'enregistrement (●) au haut de l'écran, puis appuyez sur ENTER.

Pour débiter l'enregistrement, vous pouvez appuyer sur le bouton REC de la télécommande. Pour afficher les icônes de lecture, appuyez sur l'un ou l'autre des boutons de direction de la télécommande.

Arrêter l'enregistrement

Appuyez sur la touche STOP (⊙) pour arrêter un enregistrement en cours.

- Lorsque vous utilisez des DVD-RAM/DVD-RW/DVD-R, le message "Mise à jour des informations du disque. Veuillez attendre un moment" s'affiche.



Remarque

- Vous ne pouvez pas changer de mode d'enregistrement ni de chaîne en cours d'enregistrement.
- L'enregistrement s'arrêtera automatiquement lorsqu'il n'y aura plus d'espace disque pour l'enregistrement.
- Vous pouvez enregistrer jusqu'à 99 titres sur un disque.
- L'enregistrement s'arrêtera automatiquement si une image protégée contre la copie est choisie.
- Les DVD-RAM/DVD-RW doivent être formatés avant de pouvoir commencer à enregistrer. La plupart des disques neufs sont vendus non formatés.
- N'utilisez pas de DVD-R authoring dans ce lecteur.

Enregistrement avec une seule touche (OTR)



Vous pouvez programmer votre graveur DVD pour enregistrer par paliers de 30 minutes en appuyant sur la touche REC.

1 Si vous souhaitez enregistrer une chaîne de télévision, utilisez les touches CH(☺/☹) ou numérotées pour sélectionner la chaîne désirée. Si vous voulez enregistrer à partir d'une source externe connectée, appuyez sur la touche INPUT pour sélectionner l'entrée appropriée (LINE 1, LINE 2 ou DV).

- Chaînes câblées : 1 à 125
- Chaînes télévisées : 2 à 69

Exemple 1) Sélectionner le canal 120

100 + 2 + 0

Exemple 2) Sélectionner le canal 9

0 + 9

2 Appuyez sur le bouton REC pour débuter l'enregistrement.



3 Appuyer sur la touche REC pour choisir la durée d'enregistrement.

→ 0:30 → 1:00 → ... 8:00 → off



Remarque

- Le compteur décompte les minutes 8:00 à 0:00, puis le graveur cesse d'enregistrer.

Pour voir l'état actuel du disque et la progression de l'enregistrement : Appuyez sur la touche INFO et l'information concernant le disque s'affichera.

DVD-RAM(VR)		Info disque
Nom du Disque		
Titre Entier	15	
Liste Lect. Entière	2	
Durée Enregistrable	03:00 SP	
Protection	Non Protégé	
Écran Principal	Enregistrement: CH 7 (Mono)	
Écran PIP	--	
AVR 24 2004 SAM		12:00 AM

Appuyez sur la touche INFO une fois de plus. Vous pouvez ensuite voir les informations concernant le titre en cours d'enregistrement.

DVD-RAM(VR)		Enregistrement info
Nom	AVR/04/2004 12:00 AM	
Enregistr. Titre	15	
Heure de Création	AVR/04/2004 12:00 AM	
Durée d'enregistr.	00:02:05	
AVR 24 2004 SAM		12:00 AM

30 secondes avant la fin de l'enregistrement, un message vous demandant si vous souhaitez que le graveur s'éteigne ou non à la fin de l'enregistrement s'affichera sur votre écran.

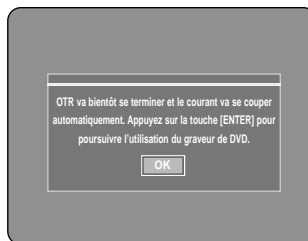

Arrêter l'enregistrement

Appuyez sur la touche STOP (⊙). Le message "Voulez-vous arrêter l'enregistrement?" s'affiche.

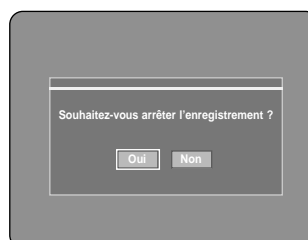

- Appuyez sur les touches ◀ ▶ pour sélectionner Oui, puis appuyez sur la touche ENTER.

Programmation d'un enregistrement

Vous devez régler l'heure (Installation initiale – Réglage de l'heure) avant de pouvoir programmer un enregistrement. (Cf. page 23)



1 Appuyez sur la touche OPEN/CLOSE et insérez un disque enregistrable dans le tiroir à disque.

2 Appuyez sur la touche OPEN/CLOSE pour refermer le tiroir.

Patiencez jusqu'à ce que "LOADING" disparaisse de l'affichage du panneau **avant**.

Si un DVD-RAM neuf est utilisé, il vous sera d'abord demandé si vous désirez le formater ou non. (Cf. page 31)

Si un DVD-RW neuf est utilisé, il vous sera d'abord demandé si vous désirez l'initialiser ou non. (Cf. page 31)

3 Appuyez sur la touche MENU en mode stop. Vous pouvez également programmer un enregistrement par minuterie à l'aide de la touche TIMER.

4 Appuyez sur les touches ▲▼ pour sélectionner Enr. Par Minut., puis appuyez sur la touche ENTER ou ►.



5 Appuyez sur les touches ▲▼ pour sélectionner Programmer un enregistrement, puis appuyez sur la touche ENTER ou ►. Les informations de programmation sont affichées.

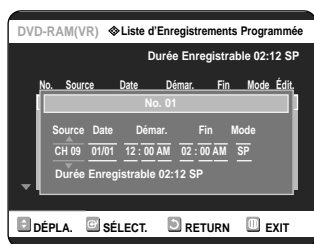

6 Saisissez les informations en utilisant les touches ▲▼◀▶.

◀▶ : Permet de passer à l'information suivante/précédente,
▲▼ 0-9 : Permet de saisir une valeur.

- **Source:** La source d'entrée vidéo (LI, L2 ou DV) ou le canal de diffusion dont vous souhaitez programmer l'enregistrement. Lorsque vous sélectionnez les chaînes à enregistrer, les touches ▲▼ de la télécommande ne peuvent vous permettre de sélectionner que les chaînes qui ont été mémorisées lors de l'Auto Scan. Pour la sélection d'autres chaînes, utilisez les touches numériques.

- **Date:** Date à laquelle l'enregistrement doit commencer

01/01	Every Day
01/02	MON-SAT
⋮	MON-FRI
01/30	Every SAT
01/31	⋮
	Every SUN

- **Heure de début/de fin:** Heure de début et de fin de l'enregistrement programmé

- **Mode (mode d'enregistrement)**

XP (Haute qualité) : Env. 1 heure
 SP (Qualité standard) : Env. 2 heures
 LP (Longue durée) : Env. 4 heures
 EP EP (Etendu) : Env. 6 ou 8 heures
 FR (Enregistrement flexible) : Voir la page 38.



Remarque

- Si vous enregistrez un disque DVD-RW(V)/R en mode EP, il se peut que les 6 ou 8 heures ne soient pas enregistrées complètement parce que l'appareil utilise un système d'encodage à débit binaire variable VBR (Variable Bit Rate). Si vous enregistrez un programme contenant beaucoup d'action, il utilise un débit binaire plus élevé, ce qui nécessite plus de mémoire disque par exemple.

7 Appuyez sur la touche ENTER.

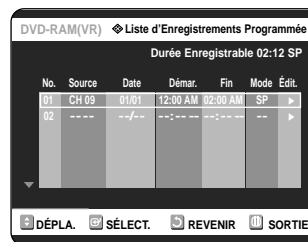

- (⊖) et Timer Set apparaissent sur l'affichage du panneau **avant**. Cela signifie qu'un enregistrement est programmé.
- L'enregistrement s'effectue automatiquement lorsque l'heure spécifiée est atteinte.



Remarque

- **Si vous faites une erreur**
Appuyez sur la touche ◀ pour sélectionner l'élément que vous souhaitez modifier.

- **Si les réglages du programmeur se chevauchent**

Les programmes sont enregistrés par ordre de priorité. Si l'enregistrement programmé est réglé pour le premier programme puis de nouveau pour le second programme et que les deux programmes se chevauchent, le message suivant apparaît à l'écran : 'Le réglage est identique au programme n°1'. Le message indique que le premier programme est prioritaire. Une fois le premier enregistrement terminé, l'enregistrement du second programme commence.

- **Pour quitter le réglage actuel sans enregistrer**
Appuyez sur la touche MENU ou TIMER.

- **Pour revenir au menu précédent**
Appuyez sur la touche RETURN si vous ne souhaitez pas programmer d'enregistrement.



Remarque

- La durée de l'enregistrement programmé peut être différente de celle programmée selon le disque et le statut d'enregistrement programme total (par exemple, des heures d'enregistrement qui se chevauchent, ou lorsque l'enregistrement précédent se termine moins de 3 minutes avant le début de l'enregistrement suivant).
- ⓪ se met à clignoter si l'enregistrement programmé n'est pas prêt à commencer.

Enregistrement flexible (pour les enregistrements programmés uniquement)



Si le mode FR est sélectionné, la qualité vidéo de l'enregistrement programmé est réglée automatiquement de sorte que toutes les images pendant le temps programmé seront enregistrées sur l'espace disponible du disque.

La configuration de l'enregistrement en mode FR est la même que celle de l'enregistrement programmé. Lorsque vous sélectionnez le mode à l'étape 6, indiquez mode FR.

Modifier la liste des dossiers programmés



Vous pouvez supprimer la liste des enregistrements programmés à l'aide du menu liste des dossiers programmés.

1 Appuyez sur la touche MENU en mode stop.

2 Appuyez sur les touches ▲▼ pour sélectionner Enr. Par Minut., puis appuyez sur la touche ENTER ou ►.



3 Appuyez sur les touches ▲▼ pour sélectionner Liste d'Enregistrer Programmée, puis appuyez sur la touche ENTER ou ►.

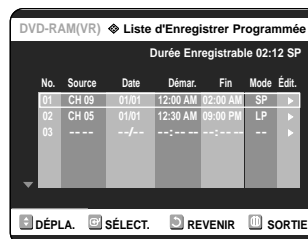

4 Appuyez sur les touches ▲▼ pour sélectionner le nombre d'Enregistrements programmés que vous souhaitez modifier, puis appuyez sur la touche ENTER ou ►. Les éléments Editier et Supprimer s'affichent.

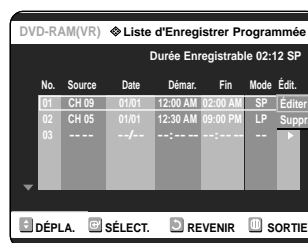

5 Appuyez sur les touches ▲▼ pour sélectionner Editier, puis appuyez sur la touche ENTER ou ►. L'écran de saisie des enregistrements programmés s'affiche.

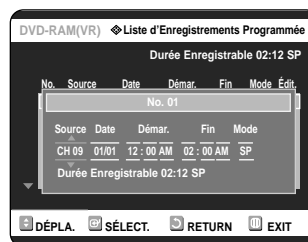

Editez les éléments que vous souhaitez modifier. Consultez la section Enregistrement programmé pour plus d'informations sur les éléments de saisie des enregistrements programmés. (Cf. page 37.)

6 Déplacez-vous parmi les commandes des menus avec les boutons ◀▶ ou alphanumériques et modifiez le réglage avec les boutons ▲▼, puis appuyez sur ENTER.

7 Appuyez sur la touche MENU une fois l'opération terminée. L'écran de menu disparaît.

Supprimer la liste des dossiers programmés



Vous pouvez supprimer la liste des enregistrements programmés à l'aide du menu liste des dossiers programmés.

1 Appuyez sur la touche MENU en mode stop.

2 Appuyez sur les touches ▲▼ pour sélectionner Enr. Par Minut., puis appuyez sur la touche ENTER ou ►.



3 Appuyez sur les touches ▲▼ pour sélectionner Liste d'Enregistrements Programmée, puis appuyez sur la touche ENTER ou ►.

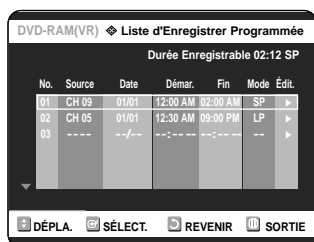

4 Appuyez sur les touches ▲▼ pour sélectionner le nombre d'Enregistrements programmés que vous souhaitez supprimer, puis appuyez sur la touche ENTER ou ►. Les éléments Editier et Supprimer s'affichent.

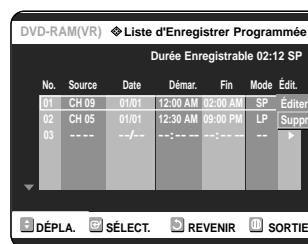

5 Appuyez sur les touches ▲▼ pour sélectionner Supprimer, puis appuyez sur la touche ENTER.

Un message de confirmation vous invite à valider votre choix. Par exemple : 'Voulez-vous supprimer la programmation n°01?'.

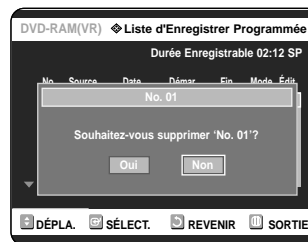

6 Appuyez sur les touches ◀▶ pour sélectionner Oui, puis appuyez sur la touche ENTER.

L'entrée sélectionnée est supprimée de la liste.

7 Appuyez sur la touche MENU une fois l'opération terminée. L'écran de menu disparaît.



Remarque

- Vous ne pouvez pas supprimer les programmes qui sont déjà en cours d'enregistrement.

Enregistrer la liste des dossiers programmés

- 1** Si l'appareil est hors tension à l'heure d'enregistrement établie dans la Liste des enregistrements programmés, il démarrera automatiquement et débutera l'enregistrement. Si l'appareil est déjà en marche, un message demandant de confirmer le départ ou d'annuler l'enregistrement programmé s'affiche.

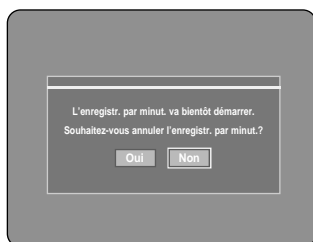

- Si vous sélectionnez "Oui" : Annulation
- Si vous sélectionnez "Non" : Enregistrement



Remarque

- Si vous n'êtes pas présent pour répondre Oui ou Non, l'enregistrement commence automatiquement.

- 2** Trente secondes avant l'heure de fin, un message vous demandant si l'appareil doit s'éteindre automatiquement ou non après l'enregistrement s'affiche.

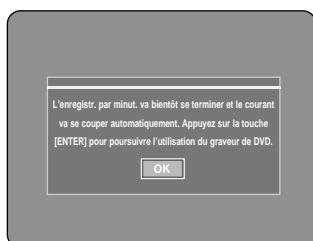

- Si vous sélectionnez "OK" : L'appareil reste allumé après l'enregistrement
- Si aucun choix n'est fait : L'appareil s'éteint automatiquement



Remarque

- Si vous n'êtes pas présent pour sélectionner OK, l'appareil s'éteint automatiquement une fois l'enregistrement terminé.

Arrêter l'enregistrement

Appuyez sur la touche STOP (⏻) pour afficher un message vous demandant si vous voulez ou non arrêter l'enregistrement.

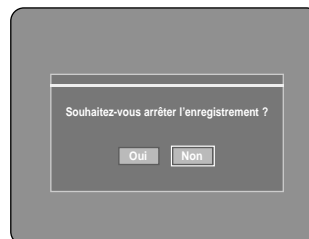

- Si vous sélectionnez "Oui" : l'enregistrement s'arrête
- Si vous sélectionnez "Non" : l'enregistrement continue



Remarque

- Si l'espace disque est insuffisant ou si un code anti-copie est reçu durant l'enregistrement, celui-ci s'arrêtera.

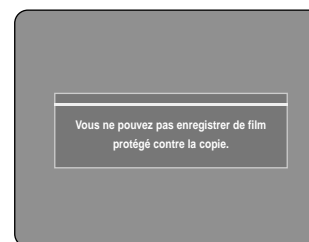

- L'enregistrement ne fonctionnera pas s'il n'y a plus d'espace disponible sur le disque ou si le disque est non enregistrable. (Vous pourrez continuer l'enregistrement après avoir remplacé le disque.)

Lecture

Cette section présente les fonctions de base de la lecture par type de disque.



Disque Dolby numérique



Disque DTS



Disque audio numérique



Disque stéréo



Système de diffusion NTSC adopté aux États-Unis, au Canada, en Corée, au Japon, etc.



Disque encodé en MP3

Avant la lecture.....	41
Lecture d'un disque.....	42
Lecture d'un CD audio/MP3	53
Lecture d'un CD image.....	56
Lecture de la liste de titres.....	57

Avant la lecture

Lisez les informations suivantes avant de lire un disque.

Code de région (DVD-Vidéo uniquement)



Le graveur de DVD comme les disques sont codés par région. Ces codes régionaux doivent correspondre pour que le disque puisse être lu. Si les codes ne correspondent pas, le disque ne pourra être lu. Le numéro de région de ce graveur est indiqué sur le panneau arrière de l'appareil.

Type de disques pouvant être lus avec cet appareil

Type de disque	Logo de disque	Enregistré contenu	Forme de disque	Temps de lecture max.
DVD-VIDÉO		AUDIO + VIDÉO	Monoface (5")	240
			Double face (5")	480
			Monoface (3.5")	80
			Double face (3.5")	160
CD VIDÉO		AUDIO + VIDÉO	Monoface (5")	74
			Monoface (3.5")	20
AUDIO-CD		AUDIO	Monoface (5")	74
			Monoface (3.5")	20
JPEG CD-R/RW		Images JPEG	Monoface (5")	-
			Monoface (3.5")	-
MP3 CD-R/RW		MP3 Audio	Monoface (5")	-
			Monoface (3.5")	-
DVD-RAM		AUDIO + VIDÉO	Monoface (5") (4.7Go)	1 (XP: Excellent qualité)
				2 (SP: Qualité standard)
				4 (LP: lecture longue)
			Double face (5") (4.7Go)	6 ou 8 (EP: étendue)
				2 (XP: Excellent qualité)
				4 (SP: Qualité standard)
DVD-RW		AUDIO + VIDÉO	5" (4.7Go)	8 (LP: lecture longue)
				12 (EP: étendue)
				1 (XP: Excellent qualité)
				2 (SP: Qualité standard)
DVD-R		AUDIO + VIDÉO	5" (4.7Go)	4 (LP: lecture longue)
				6 ou 8 (EP: étendue)
				1 (XP: Excellent qualité)
				2 (SP: Qualité standard)



Remarque

- Selon le type de disque utilisé, le chargement peut prendre jusqu'à une minute.

Disques ne pouvant être lus avec cet appareil

- DVD-Video avec un numéro de région autre que "1" ou "ALL"
- DVD-RAM 5" 2,6 Go et 5,2 Go
- DVD-R 3,9 Go
- DVD-RAM, DVD-RW (mode VR) non enregistrés selon la Video Recording Standard (Norme d'enregistrement vidéo).
- DVD-R non finalisés, DVD-RW (mode vidéo) non finalisés enregistrés sur un autre appareil.
- Disques PAL
- Disques DVD-ROM/DVD+RW/PD/MV-Disc/DiVX, etc
- CVD/SVCD/CD-ROM/CDV/CD-G/CD-I

Lecture



Remarque

- Ce graveur de DVD ne peut fonctionner qu'avec des disques compatibles avec la norme DVD-RAM Version 2.0.
- La lecture et/ou l'enregistrement peut être impossible avec certains types de disques ou lorsque des opérations spécifiques, telles qu'un changement d'angle ou un réglage de l'aspect de ratio, sont effectuées. Les informations concernant les disques sont indiquées en détail sur le boîtier. Veuillez les consulter si nécessaire
- Ne laissez pas les disques devenir sales ou rayés. Les traces de doigts, la saleté, la poussière, les rayures ou les dépôts de fumée de cigarette sur la surface d'enregistrement peuvent rendre votre disque inutilisable.
- Les disques DVD-RAM/RW/R peuvent ne pas être lus par certains lecteurs de DVD, selon le lecteur, le disque et les conditions d'enregistrement.
- Les disques contenant des programmes PAL ne pourront être ré-enregistrés avec ce graveur.

2 Placez délicatement un disque sur le plateau, en veillant à ce que l'étiquette soit orientée vers le haut.

Pour les disques DVD-RAM, insérez-les face imprimée vers le haut.

3 Appuyez sur la touche OPEN/CLOSE pour refermer le plateau.

- Le plateau de votre graveur de DVD se referme et la lecture commence automatiquement.
- Le graveur ne lit pas les disques automatiquement après la première mise en route.
- Lorsque le graveur est allumé et qu'un disque est sur le plateau, l'unité est activée et attend vos instructions en mode stop.
- Appuyez sur la touche PLAY pour commencer la lecture.
- Si vous insérez un disque MP3, votre graveur de DVD affiche la liste des fichiers sur l'écran et commence la lecture.
- Lorsqu'un disque JPEG est inséré, une liste des dossiers et des fichiers apparaît.
- Si vous désirez que l'appareil débute la lecture automatiquement lorsqu'il est en marche et qu'un disque est inséré, démarrez avec le bouton PLAY.

4 Appuyez sur la touche STOP pour arrêter la lecture.



Remarque

- Lorsque vous arrêtez la lecture d'un disque, le graveur garde en mémoire l'endroit où vous vous êtes arrêté. Ainsi, lorsque vous appuyez de nouveau sur la touche PLAY, vous reprenez la lecture là où vous vous êtes arrêté. (à moins que le disque n'ait été enlevé ou que le graveur n'ait été débranché ou si vous n'avez pas appuyé deux fois sur la touche STOP). Cette fonction n'est disponible que pour les DVD-VIDEO, VIDEO-CD, DVD-RAM, DVD-RW, DVD-R ou CD audio (CD-DA).



ATTENTION

- Ne déplacez pas votre graveur de DVD en cours de lecture, ceci pourrait endommager le disque.
- Assurez-vous d'appuyer sur la touche OPEN/CLOSE pour ouvrir ou refermer le plateau.
- Ne poussez pas le plateau pendant qu'il est en train de s'ouvrir ou de se refermer, ceci pourrait entraîner un dysfonctionnement du produit.
- Ne placez aucun corps étranger sur le plateau.
- Certaines fonctions peuvent avoir un comportement différent ou être désactivées selon le type de disque. Dans ce cas, consultez les instructions écrites sur le boîtier du disque.
- Faites particulièrement attention que les enfants ne se coincent pas les doigts entre le plateau et le châssis du plateau lorsque celui-ci se referme.
- N'insérez qu'un seul disque DVD à la fois. L'insertion de deux disques ou plus empêchera la lecture et pourrait causer des dommages au lecteur DVD.

Lecture d'un disque

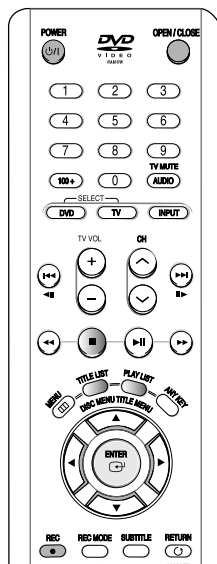

1 Appuyez sur la touche OPEN/CLOSE. Le plateau s'ouvre.

Utilisation des menus Disque et Titre

Certains types de disques contiennent un système de menus spécifique qui vous permet de sélectionner des fonctions particulières pour le titre, telles que des chapitres, des pistes audio, des sous-titres, des bandes-annonces de films, des informations sur les personnages, etc.

Disc Menu



1 Appuyez sur la touche DISC MENU pour ouvrir le menu Disque du disque.

- Allez dans le menu de configuration correspondant à la lecture.
- Vous pouvez sélectionner la langue audio et les sous-titres contenus dans le disque.
- Lors de la lecture d'un VCD 2.0, vous pouvez choisir soit Menu activé, soit Menu Non à l'aide de la touche Menu Disque.

Title Menu



1 Appuyez sur la touche TITLE MENU pour aller dans le menu Titre du disque.

- Utilisez cette touche si le disque contient plus d'un titre. Certains types de disques peuvent ne pas prendre en charge la fonction Titre.

Cas des disques DVD-RAM/RW/R



1 Appuyez sur la touche TITLE LIST pour atteindre la Liste des titres.



Remarque

- **Liste des titres:** Titre fait référence à un flux vidéo enregistré. La Liste des titres ouvre une liste destinée à vous aider à sélectionner un titre. La liste des titres étant constituée d'informations sur le flux en cours d'enregistrement, si un titre est supprimé, ce titre ne pourra plus être lu.
- **Liste de lecture:** Fait référence à une unité de lecture, qui est créée en sélectionnant une scène donnée dans la Liste des titres. Lorsqu'une liste de lecture est lue, seule la scène sélectionnée par l'utilisateur sera lue.
La lecture s'interrompt automatiquement à la fin de la scène. Seules les informations nécessaires à la lecture d'une scène donnée étant incluses dans une liste de lecture, même si une liste est supprimée, le flux original ne sera pas supprimé.

Utilisation des fonctions de recherche

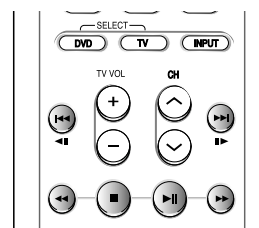

Effectuer une recherche dans un chapitre ou dans une piste



1 En cours de lecture, appuyez sur la touche de la télécommande.

DVD-VIDEO/ DVD-RAM/ DVD-RW/DVD-R	►► Rapide X 2 → ►► Rapide X 4 → ►► Rapide X 8 → ►► Rapide X 16 → ►► Rapide X 32 → ►► Rapide X 128 → Rapide X 2
AUDIO CD(CDDA)	►► Rapide X 2 → ►► Rapide X 4 → ►► Rapide X 8 → Rapide X 2

- Vous pouvez parcourir le programme en sens inverse. Pour revenir à la vitesse de lecture normale, appuyez sur la touche .
- Lorsque vous maintenez la touche SEARCH enfoncée (), la lecture s'effectue à la vitesse rapide par défaut (4X). Si vous relâchez la touche SEARCH, la lecture reprend à vitesse normale.
- La vitesse adoptée dans cette fonction peut être différente de la vitesse réelle de lecture.



Remarque

- Aucun son ne se fera entendre en mode de balayage ou de recherche, à l'exception des CD (CD-DA).

Rechercher des Chapitres ou des Pistes

- En cours de lecture, vous pouvez effectuer une recherche rapide dans un chapitre ou une piste.

1 Appuyez sur la touche de la télécommande.

- Si vous appuyez sur la touche , vous atteignez le début du chapitre, de la piste ou du marqueur (DVD-RAM, DVD-RW(mode VR)). En appuyant de nouveau sur la touche dans les 3 secondes, vous revenez au début du chapitre, de la piste ou du marqueur précédent (DVD-RAM, DVD-RW(mode VR)).
- Si vous appuyez sur la touche , vous atteignez le chapitre, la piste ou le marqueur suivant (DVD-RAM, DVD-RW(mode VR)).

Ralenti



1 En mode pause ou image par image, appuyez sur la touche de la télécommande.

- Si vous appuyez sur la touche ,

▶▶ Ralenti 1/8 → ▶▶ Ralenti 1/4 → ▶▶ Ralenti 1/2

- Si vous appuyez sur la touche ,

◀◀ Ralenti 1/8 → ◀◀ Ralenti 1/4 → ◀◀ Ralenti 1/2

- Pour revenir à une vitesse de lecture normale, appuyez sur la touche .

Maintenez la touche enfoncée en mode pause : le disque sera lu au ralenti, à ° de sa vitesse normale. Si la touche est relâchée, la lecture se remet en pause.



Remarque

- La vitesse adoptée dans cette fonction peut être différente de la vitesse réelle de lecture.
- Lors de la lecture d'un VCD, la lecture à rebours au ralenti ne fonctionne pas.

Lecture image par image



1 Appuyez sur le bouton de votre télécommande en mode pause.

- À chaque fois que la touche est enfoncée, un nouveau cadre apparaît. Lorsque la touche est enfoncée, le cadre précédent est activé. Lorsque la touche est enfoncée, le cadre suivant est activé.
- Pour revenir à une vitesse de lecture normale, appuyez sur la touche .



Remarque

- Durant le visionnement d'un VCD, la lecture à rebours image par image ne fonctionne pas.

À propos de la fonction ANYKEY

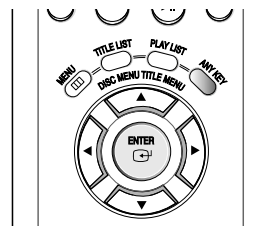

La fonction ANYKEY vous permet de rechercher facilement une scène particulière en accédant à un titre, à un chapitre, à une piste ou à un moment. Vous pouvez également modifier les sous-titres et les paramètres audio et activer certaines fonctions dont les fonctions Repeat, Angle et Zoom.

Atteindre directement une scène à l'aide de la touche ANY KEY

- Pour atteindre un titre, un chapitre ou une piste pour trouver une scène en particulier.

1 Appuyez sur la touche ANY KEY en cours de lecture.



2 Appuyez sur les touches ▲▼ pour sélectionner le Titre, le Chapitre ou la Piste.



3 Appuyez sur les touches ◀▶ ou sur les touches numériques (0-9) pour sélectionner la scène désirée. Puis, appuyez sur la touche ENTER.

- Atteindre un temps de lecture spécifique pour vous aider à retrouver une scène.

1 Appuyez sur la touche ANY KEY en cours de lecture.



2 Appuyez sur les touches ▲▼ pour sélectionner le temps.



3 Entrez le temps dans la séquence d'heures, de minutes et de secondes à l'aide des touches numériques puis appuyez sur la touche ENTER.



Remarque

- Il est possible que cette opération ne fonctionne pas pour certains disques. Lorsqu'un CD audio (CD-DA) ou un disque MP3 est inséré, l'affichage des informations peut ne pas apparaître en fonction du disque utilisé.
- La fonction Time Search ne fonctionne pas avec certains disques.
- Pour faire disparaître l'écran, appuyez de nouveau sur la touche ANY KEY.

Utilisation de la fonction Repeat

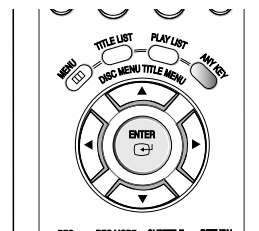

Lecture de manière répétée (Repeat Playback)



Utilisation de la touche REPEAT

1 Appuyez sur la touche REPEAT en cours de lecture.



2 Appuyez sur la touche REPEAT ou sur les touches ▲▼ pour sélectionner le Titre ou le Chapitre que vous souhaitez lire de manière répétée. Appuyez sur la touche ENTER.

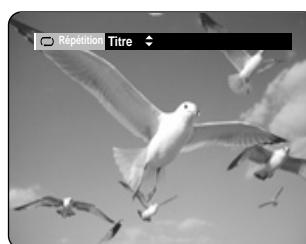

Chapitre : répète la lecture du chapitre en cours.
Titre : répète la lecture du titre en cours.

- Pour revenir à la lecture normale -

3 Appuyez sur le bouton REPEAT et sélectionnez Non avec les boutons ▲▼ ou REPEAT. Appuyez sur la touche ENTER ou CANCEL pour revenir à la lecture normale.

Utilisation de la touche ANY KEY

- 1 Appuyez sur la touche ANY KEY en cours de lecture.



- 2 Appuyez sur les touches ▲▼ pour sélectionner Repeat puis appuyez sur les touches ◀▶ pour sélectionner le Titre ou le Chapitre que vous souhaitez lire de manière répétée.



- 3 Appuyez sur la touche ENTER. Pour faire disparaître l'écran, appuyez sur la touche ANY KEY ou RETURN. La répétition de la lecture vous permet de répéter la lecture d'un titre ou d'un chapitre.



Remarque

- Les DVD-RAM, DVD-RW (VR mode), les DVD-R non finalisés et les DVD-RW (mode vidéo) non finalisés ne permettent pas la répétition d'un chapitre.

Lecture de manière répétée (Repeat Playback)



Utilisation de la touche REPEAT



- 1 Appuyez sur la touche REPEAT en cours de lecture.

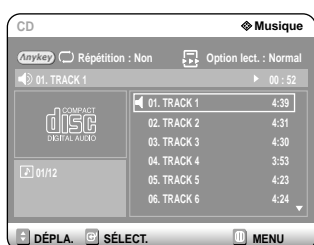

- 2 Appuyez plusieurs fois sur la touche REPEAT pour sélectionner la Piste ou le Disque que vous souhaitez lire de manière répétée.

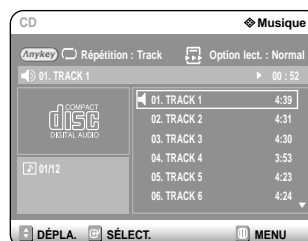

Pour revenir à la lecture normale

- 3 Appuyez plusieurs fois sur la touche REPEAT pour sélectionner Non. Appuyez sur la touche CANCEL pour revenir à la lecture normale.

Utilisation de la touche ANY KEY

- 1 Appuyez sur la touche ANY KEY en cours de lecture. Repeat est mis en surbrillance.

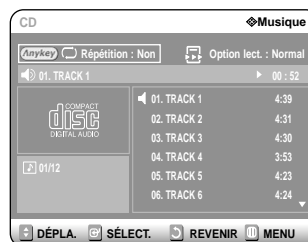

- 2 Appuyez sur la touche REPEAT ou sur les touches ▲▼ pour sélectionner la Piste ou le Disque que vous souhaitez lire de manière répétée. Appuyez sur la touche ENTER. Pour les disques MP3, vous pouvez sélectionner une Piste, un Dossier ou un Disque.

- Pour revenir à la lecture normale -

- 3 Appuyez plusieurs fois sur la touche REPEAT pour sélectionner Non. Appuyez sur la touche CANCEL pour revenir à la lecture normale.



Remarque

- Cette fonctionne n'est disponible que si le VCD 2.0 est en mode Menu Non. (Voir page 43.)

Lire une section donnée de manière répétée (Lecture Repeat A-B)



ANYKEY

Utilisation de la touche ANY KEY

1 Appuyez sur la touche ANY KEY.



2 Appuyez sur les touches ▲▼ pour sélectionner Repeat puis appuyez sur la touche ► pour sélectionner A-B.



3 Appuyez sur la touche ENTER.

4 Appuyez sur la touche ENTER ou REPEAT A-B à l'endroit où vous souhaitez que la répétition de la lecture commence (A) puis appuyez de nouveau sur cette touche à l'endroit où vous souhaitez que la répétition de la lecture cesse (B).

La répétition de la lecture de la section A-B commence.

- Pour revenir à la lecture normale -

Sélectionnez Non dans la rubrique Repeat.
Appuyez sur la touche CANCEL pour revenir à la lecture normale.



Remarque

- Si vous avez défini le point (B) avant que 5 secondes ne se soient écoulées, la marque d'interdiction (⊘) apparaît.
- Vous pouvez également activer la Lecture normale en appuyant sur la touche Cancel.
- Les CD audio (CCDA) et les disques MP3 ne prennent pas la fonction Repeat A-B en charge.
- Cette fonction n'est disponible que si le VCD 2.0 est en mode Menu Non. (Voir page 43.)

Sélection des sous-titres

Les langues de sous-titres peuvent ne pas fonctionner selon le disque. Cette fonction n'est disponible qu'en cours de lecture.



Utilisation de la touche SUBTITLE

1 Appuyez sur la touche SUBTITLE en cours de lecture.



2 Appuyez sur la touche SUBTITLE ou sur les touches ▲▼ pour sélectionner la langue de sous-titre désirée.

Pour que l'écran disparaisse, appuyez sur le bouton CANCEL ou RETURN.

Utilisation de la touche ANY KEY

1 Appuyez sur la touche ANY KEY en cours de lecture.



2 Appuyez sur les touches ▲▼ pour sélectionner Subtitle puis appuyez sur les touches ◀▶ pour sélectionner la langue de sous-titre désirée.



Remarque

- L'affichage des sous-titres peut être différent selon le type de disque.
- Si les sous-titres se chevauchent, désactivez la fonction Légende de votre téléviseur.
- Certains disques ne vous permettent de sélectionner la langue qu'à partir du menu Disque.

Sélection de la langue audio

Les langues audio peuvent ne pas fonctionner selon le disque. Cette fonction n'est disponible qu'en cours de lecture.



Utilisation de la touche AUDIO

- 1 Appuyez sur la touche AUDIO en cours de lecture.



- 2 Appuyez sur la touche AUDIO ou sur les touches ▲▼ pour sélectionner la langue audio désirée.

Dans le cas d'un VCD, vous pouvez sélectionner Stéréo, Droite ou Gauche.

Utilisation de la touche ANY KEY

- 1 Appuyez sur la touche ANY KEY en cours de lecture.



- 2 Appuyez sur les touches ▲▼ pour sélectionner Audio puis appuyez sur les touches 4 ◀▶ pour sélectionner la langue audio désirée.



Remarque

- Les langues audio peuvent être différentes car elles dépendent du disque.
- Certains disques ne vous permettent de sélectionner la langue audio qu'à partir du menu Disque.

Changer l'angle de la caméra

Lorsqu'un DVD-VIDEO contient plusieurs angles pour une scène spécifique, vous pouvez sélectionner la fonction Angle. Cette fonction n'est disponible qu'en cours de lecture. Si le disque contient des angles multiples, l'icône ANGLE s'affiche à l'écran.

- 1 Appuyez sur la touche ANY KEY en cours de lecture.



- 2 Appuyez sur les touches ▲▼ pour sélectionner Angle et appuyez sur les touches ◀▶ pour sélectionner l'angle désiré.



Remarque

- Cette fonction dépend du disque utilisé et peut ne pas fonctionner avec tous les DVD.
- Cette fonction ne fonctionne pas lorsque le DVD n'a pas été enregistré avec un système de caméra multi-angles.

Zoom avant



- 1 Appuyez sur la touche ANY KEY en cours de lecture ou en mode pause.



- 2 Appuyez sur les touches ▲▼ pour sélectionner Zoom, puis appuyez sur la touche ENTER. (Z) s'affiche.



- 3 Appuyez sur les touches ▲▼◀▶ pour sélectionner la zone que vous souhaitez agrandir.



- 4 Appuyez sur la touche ENTER. L'écran est agrandi à deux fois la taille normale. Si vous appuyez de nouveau sur la touche ENTER après que l'écran ait été agrandi à deux fois la taille normale, la taille de l'écran passe alors à quatre fois la taille normale.

→ taille normale → 2X → 4X → 2X →



Remarque

- Lorsque l'enregistrement s'effectue en mode EP, la fonction zoom n'est pas prise en charge sauf si l'enregistrement s'effectue en mode V.
- Pour les VCD, Fonctionnement normal → zoom avant, facteur 2X → Fonctionnement normal. Récupération demain matin.

Utilisation des signets

Cette caractéristique vous permet d'ajouter des signets aux sections d'un DVD ou DVD-R / RW (mode V) afin de les repérer plus rapidement.



- 1 Appuyez sur la touche MARKER en cours de lecture.



- 2 Appuyez sur la touche ENTER lorsque la scène désirée apparaît. Le chiffre 1 s'affiche et la scène est mémorisée.



- 3 Appuyez sur la touche ◀▶ pour passer à la position suivante.

- 4 Appuyez sur la touche ENTER lorsque la scène désirée apparaît. Le chiffre 2 s'affiche et la scène est mémorisée.



- Répétez l'opération ci-dessus pour mettre d'autres scènes en signet.
- Vous pouvez mettre jusqu'à 10 scènes en signet.



Remarque

- Lorsque le plateau est ouvert puis refermé, les signets disparaissent.
- Cette fonction n'est disponible que si le VCD 2.0 est en mode Menu Non. (Voir page 43.)

Lire un signet

1 Appuyez sur la touche **MARKER** en cours de lecture.

2 Appuyez sur les touches **◀▶** pour sélectionner une scène mise en signet.



3 Appuyez sur la touche **ENTER** ou sur la touche **⏏** pour commencer la lecture de la scène sélectionnée.

Effacer un signet

1 Appuyez sur la touche **MARKER** en cours de lecture.

2 Appuyez sur les touches **◀▶** pour sélectionner une scène mise en signet.



3 Appuyez sur la touche **CANCEL** pour supprimer le signet sélectionné.



Utilisation des marqueurs



1 Appuyez sur la touche **MARKER** en cours de lecture.

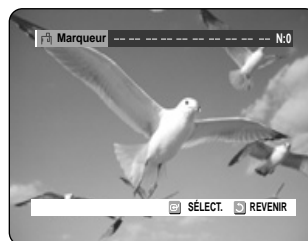

2 Appuyez sur la touche **ENTER** lorsque la scène désirée apparaît.
Le chiffre 01 s'affiche et la scène est mémorisée.



3 Appuyez sur la touche **◀▶** pour passer à la position suivante.

4 Appuyez sur la touche **ENTER** lorsque la scène désirée apparaît.
Le chiffre 02 s'affiche et la scène est mémorisée.

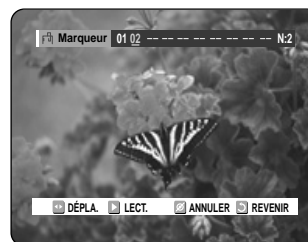

- Les disques DVD-RAM ou DVD-RW (mode VR) possèdent la fonction Marqueur au lieu de la fonction Signet. La fonction Marqueur vous permet de marquer jusqu'à 99 scènes. Les scènes affichées pouvant comporter plusieurs pages, une numérotation est nécessaire. Si un disque en cours d'utilisation est encodé avec Protection du disque, aucun Marqueur ne peut être défini ou supprimé.

Seule la lecture est disponible.

Lire un marqueur

1 Appuyez sur la touche **MARKER** en cours de lecture.

2 Appuyez sur les touches **◀▶** pour sélectionner une scène mise en signet.

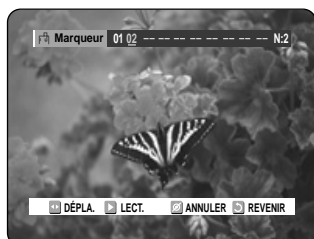

3 Appuyez sur la touche **ENTER** ou sur la touche **⊕** pour commencer la lecture de la scène sélectionnée.

- Si vous appuyez sur le bouton **⊕** il se déplace au début du signet. En appuyant à nouveau sur le bouton à l'intérieur de 3 secondes, il se déplacera au début du signet précédent.
- Si vous appuyez sur le bouton **⊖** il se déplace au début du signet suivant.

Effacer un marqueur

1 Appuyez sur la touche **MARKER** en cours de lecture.

2 Appuyez sur les touches **◀▶** pour sélectionner une scène mise en signet. Appuyez sur la touche **CANCEL** pour supprimer le signet sélectionné.

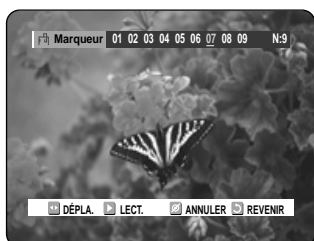

- Lorsqu'un marqueur est effacé pendant la lecture d'un DVD-RAM/-RW (mode VR), les numéros des marqueurs changent. Exemple : si le 7ème signet est supprimé alors que dix signets sont déjà enregistrés, la numérotation des signets suivant le 8ème changera automatiquement d'une position et le 8ème signet deviendra le 7ème.

Lecture d'un CD audio/MP3

Chaque disque donne accès à tout un ensemble de fonctions de menu.



Lecture d'un CD audio (CD-DA)

1 Insérez un CD audio (CD-DA) dans le plateau. Le menu CD audio apparaît et la lecture des pistes (chansons) commence automatiquement.

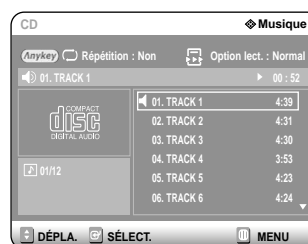

2-1 Appuyez sur les touches **▲▼** pour sélectionner la piste que vous souhaitez écouter, puis appuyez sur la touche **ENTER** ou **▶**.

2-2 Appuyez sur les touches numériques pour sélectionner la piste (chanson) ; la lecture de la piste (chanson) commence automatiquement.

Éléments de l'écran Audio CD(CD-DA)

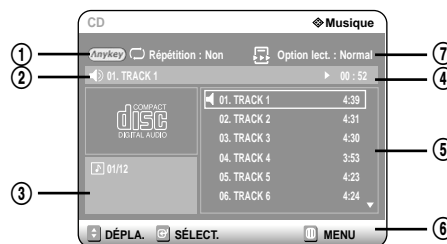

1. **Mode Répétition** : Répétition désactivée/Répétition de la piste /Répétition du disque
2. **Piste (chanson) actuelle** : affiche le numéro de la piste en cours de lecture.
3. affiche le numéro de la piste en cours de lecture et le nombre total de pistes.
4. Ceci indique l'état de fonctionnement d'un disque et la durée de lecture correspondant à la portion du disque qui est actuellement lue.
5. Affiche la liste des pistes (chansons) et le temps de lecture de chaque piste.
6. Affichage des touches.
7. **Option de lecture** : Normal, Aléatoire, Intro ou Liste de lecture

Les touches de la télécommande

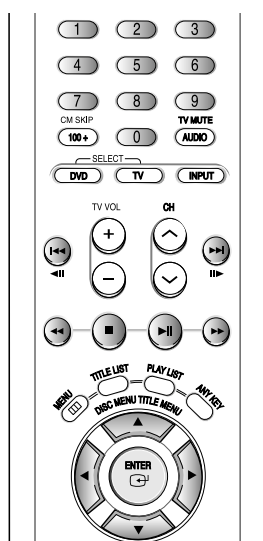

1. ▲▼, 0~9: permet de sélectionner une piste (chanson).
2. ► : permet de lire la piste (chanson) sélectionnée.
3. Touche ENTER: permet de lire la piste (chanson) sélectionnée.
4. Touche (⊕): permet de lire la piste (chanson) sélectionnée.
5. Touche (⊖): permet de revenir au début de la piste actuelle lorsqu'elle est enfoncée en cours de lecture. Si vous appuyez de nouveau sur cette touche, votre graveur de DVD commence la lecture de la piste précédente. Si vous appuyez sur cette touche moins de trois secondes après le début de la lecture, la lecture de la piste précédente commence. Si vous appuyez sur cette touche plus de trois secondes après le début de la lecture, la piste actuelle sera relue depuis le début.
6. Appuyez sur la touche (⊕/⊖): lecture rapide (X2, X4, X8)
7. ⊕ : permet d'arrêter la lecture d'une piste (chanson).
8. ⊖ : permet de lire une piste (chanson) ou de mettre la lecture en pause.
9. ANYKEY: Pour sélectionner le premier menu de l'affichage (Option de répétition ou de lecture).

Lire un disque MP3



- 1 Insérez un disque MP3 dans le plateau.
Le menu MP3 apparaît et la lecture des pistes (chansons) commence automatiquement.

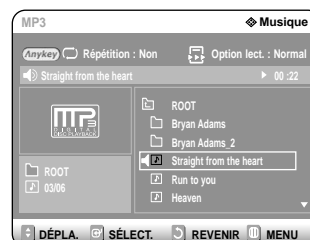

- 2-1 Appuyez sur les touches ▲▼ pour sélectionner la piste que vous souhaitez écouter, puis appuyez sur la touche ENTER ou ►.
- 2-2 Appuyez sur les touches numériques pour sélectionner la piste (chanson) ; la lecture de la piste (chanson) commence automatiquement.

Éléments de l'écran MP3

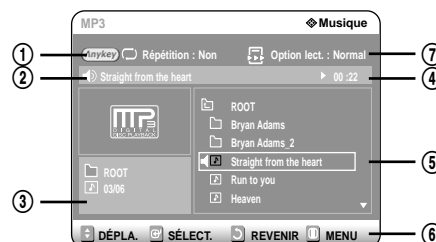

1. **Mode Répétition** : Répétition désactivée, Répétition de la piste, Répétition du dossier ou Répétition du Disque
2. **Piste (chanson) actuelle** : affiche le numéro de la piste en cours de lecture.
3. Affiche le dossier actuel et le numéro de la piste en cours de lecture.
4. Ceci indique l'état de fonctionnement d'un disque et la durée de lecture correspondant à la portion du disque qui est actuellement lue.
5. Affiche les informations relatives au dossier et aux pistes qu'il contient.
6. Affichage des touches.
7. **Option de lecture** : Normal, Aléatoire, Intro ou Liste de lecture

Les touches de la télécommande

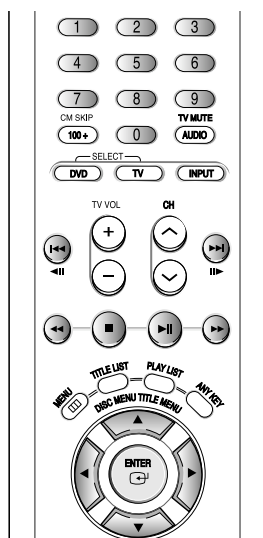

1. ▲▼,0~9: permet de sélectionner une piste (chanson).
2. ► : permet de lire la piste (chanson) sélectionnée.
3. Touche ENTER: permet de lire la piste (chanson) sélectionnée ou d'afficher les fichiers contenus dans le dossier sélectionné.
4. Touche RETURN: permet d'atteindre le dossier dans lequel se trouvent les chansons actuellement lues.
5. Touche (⊕): permet de lire la piste suivante.
6. Touche (⊖): permet de revenir au début de la piste actuelle lorsqu'elle est enfoncée en cours de lecture. Si vous appuyez de nouveau sur cette touche, votre graveur de DVD commence la lecture de la piste précédente.
Si vous appuyez sur cette touche moins de trois secondes après le début de la lecture, la lecture de la piste précédente commence.
Si vous appuyez sur cette touche plus de trois secondes après le début de la lecture, la piste actuelle sera relue depuis le début.
7. ⊞ : permet d'arrêter la lecture d'une piste (chanson).
8. ⊞ : permet de lire une piste (chanson) ou de mettre la lecture en pause.
9. ANYKEY: Pour sélectionner le premier menu de l'affichage (Option de répétition ou de lecture).

Mode Options de lecture



Les Options de lecture peuvent être utilisées avec un CD audio en mode Lecture ou Stop.

1 Appuyez sur le bouton ANY KEY en mode d'arrêt.

Option Lectures'affiche en surbrillance.

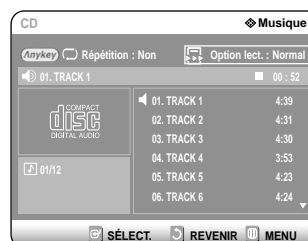

- Lors de la lecture, Repeat Mode est mis en surbrillance.

2 Sélectionnez l'option de lecture désirée (Normal, Aléatoire, Intro ou Liste de lecture) à l'aide des touches ▲▼. Appuyez sur la touche ENTER.

- **Normal:** les pistes du disque sont lues dans l'ordre dans lequel elles ont été enregistrées sur le disque.
En appuyant sur ⊕, le graveur DVD sautera la piste suivante et reprendra le mode d'option normale sans tenir compte du réglage de l'option de lecture.
- **Aléatoire:** l'option Aléatoire permet de lire les pistes d'un disque dans un ordre aléatoire. Une fois qu'une liste aléatoire a été créée et lue entièrement, une autre liste aléatoire est créée et lue.
La Lecture aléatoire se poursuit jusqu'à ce que l'option de lecture soit modifiée.
- **Intro:** les 10 premières secondes de chaque piste sont lues. Si vous souhaitez écouter la musique que vous avez sélectionnée, appuyez sur la touche ENTER ou sur la touche ⊕. L'option de lecture passe en mode Lecture normale. Suite à la lecture de l'introduction, la lecture normale s'effectue.
- **Liste de lecture:** l'option de lecture Liste de lecture vous permet de sélectionner l'ordre dans lequel vous souhaitez lire les pistes.

Programmer des pistes

Vous pouvez enregistrer jusqu'à 30 pistes au maximum dans la liste de lecture.

- 1 Appuyez sur la touche ANY KEY.
Repeat Mode est mis en surbrillance.

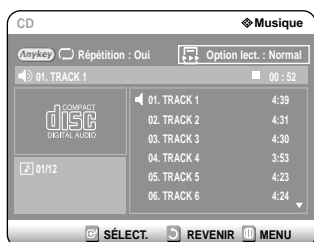

- 2 Appuyez sur le bouton ▲▼ pour sélectionner la liste d'écoute, puis appuyez sur le bouton ENTER.

L'écran Liste de lecture apparaît.

Sélectionnez les pistes en respectant l'ordre dans lequel vous souhaitez qu'elles soient lues à l'aide des touches ▲▼.

Appuyez sur la touche ENTER.

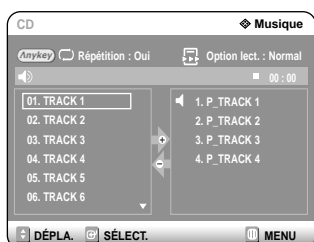

Appuyez sur la touche PLAY pour commencer la lecture de la liste de lecture.

- 3 En cas d'erreur lors de la création de votre liste de lecture, sélectionnez la piste à supprimer à l'aide des touches ▲▼ puis appuyez sur la touche CANCEL.

La piste sélectionnée sera supprimée.

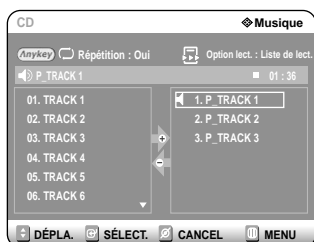

- 4 Pour effectuer la lecture de la liste d'écoute, appuyez sur le bouton PLAY.

Lecture d'un CD image



Il existe deux types de CD Image. Le premier est un CD qui ne contient que des fichiers JPEG. Le second est un CD qui contient des fichiers JPEG et des fichiers MP3 (CD mixte).

1. Lorsqu'un CD mixte est lu, un menu s'affiche dans lequel vous pourrez choisir le contenu (JPEG ou MP3) que vous souhaitez lire.

1-1. Si vous souhaitez lire les fichiers MP3 d'un CD mixte, choisissez Musique dans le menu : l'écran de lecture MP3 s'affiche alors.

1-2. Si vous souhaitez lire les fichiers JPEG d'un CD mixte, choisissez Photo dans le menu : l'écran de lecture des photos s'affiche alors.
Voir l'article 3 à la page suivante.

2. Lorsqu'un CD Image (CD ne contenant que des fichiers JPEG) est lu, le graveur affiche l'écran Album, qui contient des images sous forme de vignettes.
Voir le numéro 3 de cette page.

- 1 Insérez un CD Image (JPEG uniquement) ou un CD mixte (JPEG + MP3) dans le plateau.

- 2 Si vous lisez un CD mixte, appuyez sur les touches ▲▼ pour sélectionner Photo puis appuyez sur la touche ENTER ou ►.

(Si vous visionnez un CD de photos, voir l'article 3 à la page suivante.)



3 Appuyez sur les touches ▲▼◀▶ pour sélectionner une image.

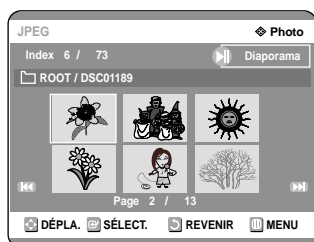

- Pour visualiser les 6 images suivantes, appuyez sur la touche ☺.
- Pour visualiser les 6 images précédentes, appuyez sur la touche ☹.

4-1 Si vous appuyez sur la touche PLAY(☺), l'écran Diaporama apparaît.

L'intervalle entre les images (vitesse du Diaporama) doit être défini.

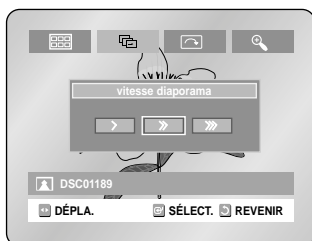

4-2 Utilisez les touches ◀▶ pour sélectionner un fichier image dans l'écran Album puis appuyez sur la touche ENTER.

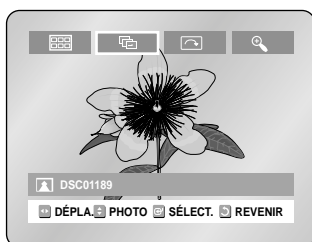

- ☰ : permet de revenir à l'écran Album.
- ⏮ : le graveur entre en mode Diaporama. Avant que le diaporama ne puisse commencer, l'intervalle entre les images (vitesse du diaporama) doit être défini.
- 🔄 : à chaque fois que la touche ENTER est enfoncée, l'image pivote de 90 degrés vers la droite.
- 🔍 : à chaque fois que la touche ENTER est enfoncée, l'image est agrandie jusqu'à 4X. (Normal → 2X → 4X → 2X → Normal)

- Appuyez sur la touche ANY KEY pour faire apparaître ou disparaître les menus.

Lecture de la liste de titres



Suivez les instructions suivantes pour lire une scène à partir de la Liste de titres.

Utilisation de la touche TITLE LIST

1 Appuyez sur la touche TITLE LIST.

L'écran Liste de Titres s'affiche.

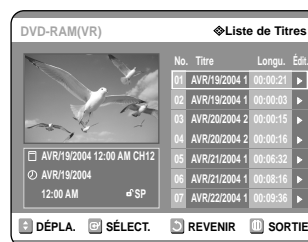

2 Appuyez sur les touches ▲▼ pour sélectionner l'entrée que vous souhaitez lire à partir de la Liste de Titres, puis appuyez sur la touche PLAY(☺).

La lecture de l'entrée (titre) sélectionnée commence.

3 Pour arrêter la lecture du titre, appuyez sur la touche STOP.

Pour revenir à l'écran Liste de titres, appuyez sur la touche TITLE LIST.

Utilisation de la touche MENU

1 Appuyez sur la touche MENU.



- 2** Appuyez sur les touches ▲▼ pour sélectionner la Liste de titres, puis appuyez deux fois sur la touche ENTER ou ►.
L'écran Liste de titres s'affiche.



- 3** Appuyez sur les touches ▲▼ pour sélectionner le Titre, puis appuyez sur la touche ENTER ou ►.
Le menu Edition s'affiche à droite.



(Lire, Renommer, Supprimer, Éditer, Protection: consultez les pages 67 à 70).

- 4** Appuyez sur les touches ▲▼ pour sélectionner Lecture et commencer la lecture de la liste de titres puis appuyez sur la touche ENTER.
La lecture de l'entrée (titre) sélectionnée commence.

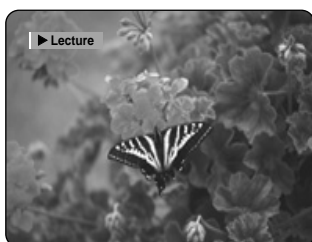

Pour visualiser le statut actuel du disque ainsi que la progression de la lecture : appuyez sur la touche INFO et les informations relatives au disque apparaîtront.

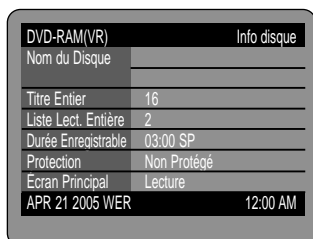

Appuyez de nouveau sur la touche INFO. Vous avez alors accès aux informations relatives au titre en cours de la lecture.

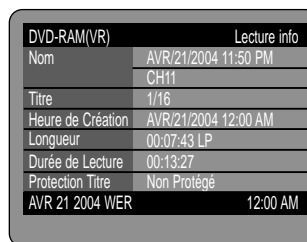

- 5** Pour arrêter la lecture du titre, appuyez sur la touche STOP.
Pour revenir à l'écran Liste de titres, appuyez sur la touche TITLE LIST.



Remarque

- Vous pouvez également lire un programme enregistré en appuyant sur la touche ANY KEY.



- Appuyez sur les touches ▲▼ pour sélectionner Titre.
- Appuyez sur les touches ◀▶ pour sélectionner la lecture de la liste de titres puis appuyez sur la touche ENTER.

Éléments de l'écran Liste de titres

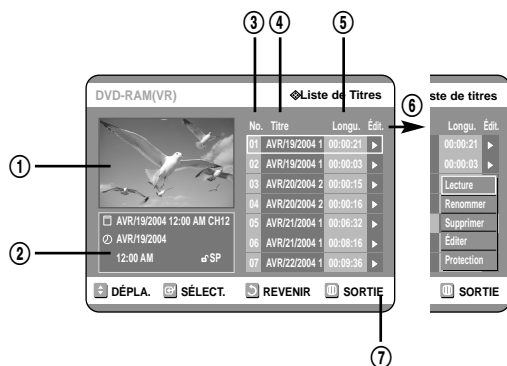

- ① Écran de Lecture des entrées enregistrées.
- ② Fenêtre d'information sur l'entrée sélectionnée :
Nom du titre, date d'enregistrement, durée d'enregistrement, statut de verrouillage, mode d'enregistrement
- ③ N° d'entrée de l'enregistrement
- ④ Titre de l'entrée enregistrée
- ⑤ Durée de l'enregistrement (c.-à-d., le temps de lecture)
- ⑥ Éléments d'édition de la liste de titre
Lecture : permet de lire l'entrée sélectionnée.
Renommer : permet de modifier le titre de l'entrée sélectionnée.
Supprimer : permet de supprimer l'entrée sélectionnée de la liste.
Éditer : permet de supprimer une section.
Protection : permet de verrouiller ou de déverrouiller l'entrée sélectionnée.
- ⑦ Affichage des touches.



Remarque

- Ceci dépend du type de disque utilisé.
- Les DVD-R/DVD-RW (Vidéo) ont des fonctions d'édition limitées.

Paramètres et Réglages

Utilisation du menu Configuration

Pour une plus grande simplicité d'utilisation, nous vous recommandons de configurer les paramètres initiaux avant d'utiliser le produit.

1 Appuyez sur le bouton MENU de la télécommande lorsque l'appareil est en Mode arrêt/ Mode aucun disque.

Les éléments des menus diffèrent en fonction du type de disque utilisé.



2 Appuyez sur les touches ▲▼, puis appuyez sur la touche ► ou ENTER.

Le menu Configuration s'affiche.



- **Paramètres système**
Configuration des Options générales.
- Paramétrer Horloge, Paramétrer un Canal, CM Skip Temps, EP Mode Temps, Chapter Creator
- **Paramètres de langue**
Configuration des Options de langue.
- Audio, Sous-titres, Menu du disque, Menus du l'écran
- **Paramètres audio**
Configuration des Options audio.
- Sortie numérique, DTS, Compression dynamique
- **Paramètres vidéo**
Configuration des Options d'affichage. Utilisez cette fonction pour sélectionner le type d'écran que vous souhaitez regarder ainsi que plusieurs autres options d'affichage.
- Aspect du téléviseur, niveau d'entrée, niveau de noir, réducteur de bruit 3D, affichage frontal
- **Contrôle parental**
Configuration du contrôle parental
Permet aux utilisateurs de régler le niveau de sécurité nécessaire pour empêcher les enfants de regarder des films qui ne leur conviennent pas tels que les films violents, les films pour adultes, etc.
- Mot de passe, niveau de classification, modification du mot de passe

Utilisation du menu Configuration	58
Paramètres système	59
Paramètres de langue	61
Paramètres vidéo	62
Contrôle parental	63

Paramètres système



■ Réglage de l'heure (Voir page 23)

■ Réglage des chaînes (Voir page 25)

■ Réglage de la durée de la fonction CM Skip (saut)

Lorsqu'un programme enregistré sur un DVD-RAM, un DVD-RW, un DVD-R ou un disque DVD-Vidéo est lu, l'appareil peut être réglé automatiquement pour sauter une portion du programme.

1 Appuyez sur le bouton MENU de la télécommande lorsque l'appareil est en Mode arrêt / Disque inséré.



2 Sélectionnez Configuration à l'aide des touches ▲▼, puis appuyez sur la touche ENTER ou ►.

Vous ne pouvez pas utiliser les fonctions de configuration en cours de lecture.

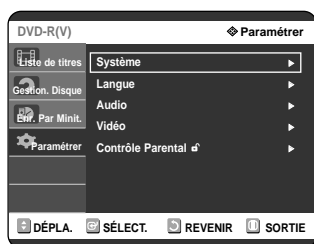

3 Sélectionnez Système à l'aide des touches ▲▼, puis appuyez sur la touche ENTER ou ►.

Le menu Système s'affiche.

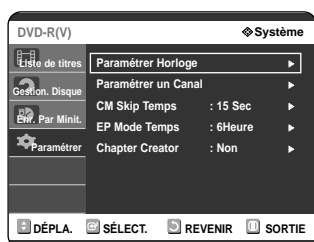

4 Sélectionnez CM Skip Time à l'aide des touches ▲▼, puis appuyez sur la touche ENTER ou ►.

Le menu Réglage des chaînes s'affiche.

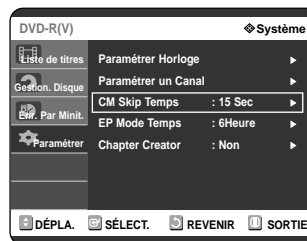

5 Sélectionnez la durée désirée à l'aide des touches ▲▼, puis appuyez sur la touche ENTER ou ►.

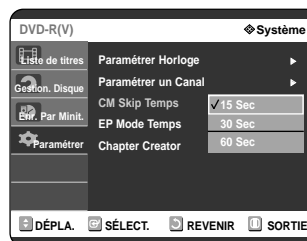

6 Si vous appuyez sur le bouton CM SKIP pendant la lecture, l'appareil saute la section correspondante à l'heure réglée et débute la lecture de la section suivante.



Remarque

- La fonction CM Skip ne peut être utilisée qu'au cours d'une lecture normale.
- Lorsque la durée définie est inférieure au temps de lecture restant d'un titre : le titre suivant est lu depuis le début.
- Lorsque la durée définie est inférieure au temps de lecture restant d'une liste de lecture, la scène suivante est lue.
- La fonction CM Skip ne fonctionne pas en mode photo.
- Lorsque la durée définie est inférieure au temps de lecture restant d'une scène, du dernier titre ou de la dernière piste en cours de lecture, un signe d'interdiction apparaît.
- Lorsque la durée définie est inférieure au temps de lecture restant de la piste, du titre ou de la scène en cours de lecture, un signe d'interdiction apparaît.
- La fonction CM Skip libère la fonction Répétition (y compris Répétition A-B, Répétition de chapitre et Répétition de titre).
- La fonction CM Skip pourrait ne pas fonctionner avec certains disques DVD-Vidéo.

Mode EP Réglage de l'heure

Vous pouvez régler l'heure du mode EP (Extended Play) (enregistrement de longue durée) à 6 ou 8 heures.

- Appuyez sur le bouton MENU de la télécommande lorsque l'appareil est en Mode arrêt/Disque inséré.



- Sélectionnez Configuration à l'aide des touches ▲▼, puis appuyez sur la touche ENTER ou ►. Les fonctions de réglage ne peuvent pas être utilisées pendant la lecture d'un disque.

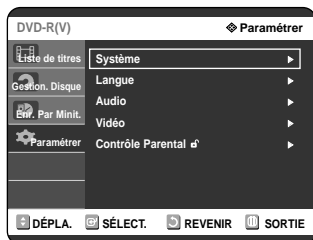

- Sélectionnez Système à l'aide des touches ▲▼, puis appuyez sur la touche ENTER ou ►. Le menu système s'affichera.

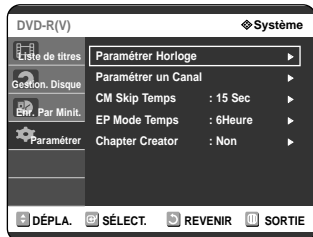

- Sélectionnez EP Mode Temps à l'aide des touches ▲▼, puis appuyez sur la touche ENTER ou ►. L'heure du mode EP s'affichera.

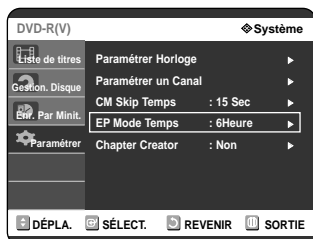

- Sélectionnez l'heure désirée au moyen des boutons ▲▼, puis appuyez sur le bouton ENTER ou ►.



Création automatique des chapitres

Cette fonction n'est utilisée qu'avec les disques DVD-RW (Vidéo) et DVD-R.

- Appuyez sur le bouton MENU de la télécommande lorsque l'appareil est en Mode arrêt/Disque inséré.



- Sélectionnez Configuration à l'aide des touches ▲▼, puis appuyez sur la touche ENTER ou ►. Les fonctions de réglage ne peuvent pas être utilisées pendant la lecture d'un disque.

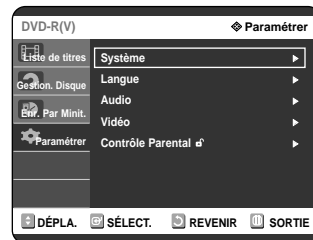

- Sélectionnez Système à l'aide des touches ▲▼, puis appuyez sur la touche ENTER ou ►. Le menu système s'affichera.

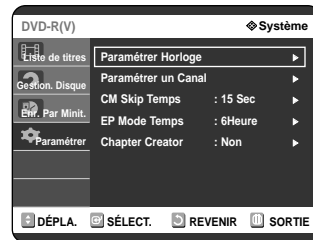

- Sélectionnez Chapter Creator à l'aide des touches ▲▼, puis appuyez sur la touche ENTER ou ►. Le Créateur de chapitre s'affiche.



- Appuyez sur le bouton ENTER ou ►, puis sélectionnez Oui avec les boutons ▲▼.

- Non: Si vous ne désirez pas la création du menu de chapitre, choisissez cette option.
- Oui: Si vous désirez la création du menu de chapitre, choisissez cette option.





Remarque

- Activez le créateur de chapitre et débutez l'enregistrement. L'arrêt de l'enregistrement créera automatiquement un menu de chapitre.
- La fonction Création automatique de chapitre Activée ne fonctionne que pour les enregistrements normaux.
 - Le message "Do you want to create the chapter menu after this recording?" (Désirez-vous créer le menu de chapitre suite à l'enregistrement ?) s'affiche au début de l'enregistrement. Sélectionnez Oui ou Non.
 - Si vous sélectionnez Oui, un nouveau menu de chapitre sera créé. Il ne sera pas créé si vous sélectionnez Non.
 - Un nouveau chapitre est créé selon le mode d'enregistrement sélectionné. Un chapitre durera environ 5 minutes en mode XP ou SP et environ 15 minutes en mode LP et EP.
- Finalisez le disque puis appuyez sur le bouton DISC MENU pour afficher les chapitres qui ont été créés. Le menu des chapitres s'affiche.



ATTENTION

- La fonction Création automatique de chapitre ne fonctionne pas pendant un enregistrement programmé ou lors de la mise hors tension.

Paramètres de langue

Si vous réglez la langue du menu de l'écran, du menu Disque, du menu Audio du menu Sous-titre à l'avance, ces réglages seront automatiquement appliqués à chaque fois que vous regarderez un film.

Si la langue sélectionnée n'est pas enregistrée sur le disque, la langue d'origine pré-enregistrée est automatiquement sélectionnée.

1 Appuyez sur le bouton MENU lorsque l'appareil est en Mode arrêt/Mode aucun disque.



2 Sélectionnez Paramétrer à l'aide des touches ▲▼, puis appuyez sur la touche ENTER ou ►.



3 Sélectionnez Langue à l'aide des touches ▲▼, puis appuyez sur la touche ENTER ou ►.

Le menu Configuration de la langue s'affiche.

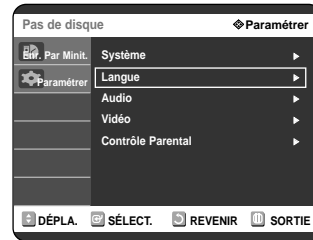

4 Utilisez les touches ▲▼ pour sélectionner le sous-menu désiré, puis appuyez sur la touche ENTER ou ►.

- Langue audio : pour le son des enceintes.
- Langue des sous-titres : pour les sous-titres du disque.
- Langue du menu Disque : pour le menu Disque contenus sur le disque
- Langue du menus l'écran : pour le menu Lecteur de votre graveur de DVD

5 Sélectionnez la langue désirée à l'aide des touches ▲▼, puis appuyez sur la touche ENTER ou ►.



Remarque

- Appuyez sur la touche RETURN ou ◀ pour revenir au menu précédent. Appuyez sur la touche MENU pour quitter le menu.
- La langue sélectionnée n'apparaîtra que si elle est prise en charge par le disque.

Paramètres vidéo (Affichage)

Ces paramètres vous permettent de régler l'écran de votre téléviseur.

1 Appuyez sur le bouton MENU lorsque l'appareil est en Mode arrêt/Mode aucun disque.



2 Sélectionnez Configuration à l'aide des touches ▲▼, puis appuyez sur la touche ENTER ou ►.



3 Sélectionnez Vidéo à l'aide des touches ▲▼, puis appuyez sur la touche ENTER ou ►. Le menu des options Vidéo s'affiche.

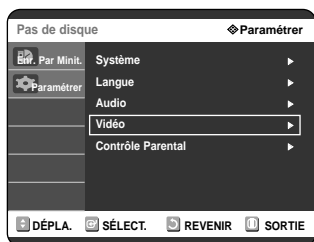

4 Sélectionnez le sous-menu (Aspect du téléviseur, ..., Affichage frontal) à l'aide des touches ▲▼, puis appuyez sur la touche ENTER ou ►.

Aspect du téléviseur : voir page 29

Niveau d'Entrée

Règle le niveau du signal d'entrée.



- Plus Foncé : si vous trouvez que l'écran est trop clair et que vous souhaitez le rendre plus sombre.
- Plus Clair : si vous trouvez que l'écran est trop sombre et que vous souhaitez le rendre plus clair.

Niveau de Noir

Règle le niveau de noir de l'écran.



- 0 IRE : sélectionnez ce paramètre si vous souhaitez que votre écran devienne plus sombre.
- 7.5 IRE : sélectionnez ce paramètre si vous souhaitez que votre écran devienne plus clair.

Réduction Bruit 3D (réducteur de bruit adaptable au mouvement)



- Oui : offre une image plus nette grâce au réducteur de bruit (pour l'enregistrement).
- Non : Normal



Remarque

- La fonction Niveau du noir n'est pas disponible en mode de balayage progressif.

Affichage du Panneau

Ajuste la luminosité de l'affichage frontal de l'appareil.



- Réduite : met l'affichage frontal en veille.
- Luminosité : laisse l'affichage frontal éclairé.
- Auto : l'affichage frontal se met en veille automatiquement lorsque la lecture du DVD commence.

5 Utilisez les touches ▲▼ pour sélectionner l'élément désiré. Puis, appuyez sur la touche ENTER ou ►.



Remarque

- Appuyez sur la touche RETURN ou ◀ pour revenir au menu précédent. Appuyez sur la touche MENU pour quitter le menu.
- IRE : abréviation de Institute of Radio Engineers (Institut des ingénieurs radio). Une unité IRE est une unité de mesure relative équivalente à 1/140e de l'amplitude vidéo crête à crête (p-p).

Contrôle parental

La fonction Contrôle parental fonctionne avec les DVD qui ont reçu une classification : cette fonction vous aide à contrôler les types de DVD que votre famille regarde. Il existe 8 niveaux de classification.



1 Appuyez sur le bouton MENU lorsque l'appareil est en Mode arrêt/Mode aucun disque.



2 Sélectionnez Paramétrer à l'aide des touches ▲▼, puis appuyez sur la touche ENTER ou ►.

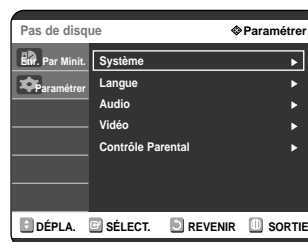

3 Sélectionnez Contrôle parental à l'aide des touches ▲▼, puis appuyez sur la touche ENTER ou ►.

Lorsque vous utilisez votre graveur DVD pour la première fois, le message 'Créer un mot de passe' s'affiche.

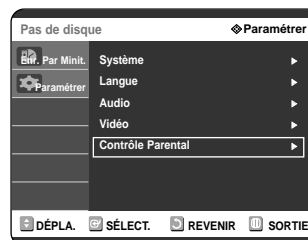

4 Entrez un mot de passe à 4 chiffres à l'aide des touches 0 à 9 de la télécommande.



5 L'écran Confirmation du mot de passe apparaît. Entrez de nouveau votre mot de passe.



6 Appuyez sur la touche ► ou ENTER, puis sélectionnez Oui à l'aide des touches ▲▼. L'écran Contrôle Parental apparaît.

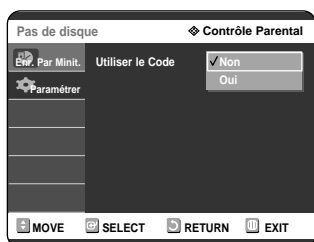

Remarque

- Appuyez sur la touche RETURN ou ◀ pour revenir au menu précédent. Appuyez sur la touche MENU pour quitter le menu.

À propos du niveau de classification

1 Sélectionnez Niveau de Contrôle à l'aide des touches ▲▼.



2 Appuyez sur la touche ENTER ou ►. Le niveau de classification s'affiche.



3 Sélectionnez Niveau de classification à l'aide des touches ▲▼, puis appuyez sur la touche ENTER ou ►.

Par exemple, si vous sélectionnez les 6 premiers niveaux, les disques qui contiennent les niveaux 7 et 8 ne seront pas lus. Un chiffre élevé indique que le programme est destiné aux adultes uniquement.

À propos du changement de mot de passe

1 Sélectionnez **Modif. Code Secret** à l'aide des touches ▲▼.



2 Appuyez sur la touche **ENTER** ou ►.
Le message "Modif. Code Secret" apparaît.

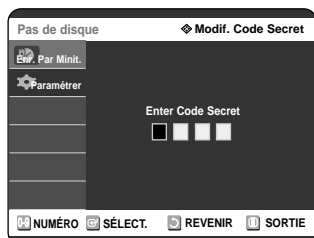

3 Entrez votre mot de passe à 4 chiffres à l'aide des touches 0 à 9 de la télécommande.



4 Le message "Confirmer le mot de passe." apparaît.

Entrez de nouveau votre mot de passe à 4 chiffres à l'aide des touches 0 à 9 de la télécommande.

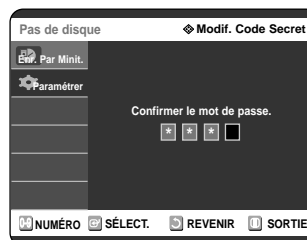

Remarque

- Consultez la page 87 si vous avez oublié votre mot de passe.



Édition

Cette section présente les fonctions de base de l'édition de DVD et explique les fonctions d'édition relatives à l'enregistrement et les fonctions d'édition du disque entier.

Édition de base (Liste de titres)	67
Édition avancée (Liste de lecture)	71
Gestionnaire de disque	79

- **Liste de titres**

Titre fait référence à un flux audio ou vidéo enregistré. La Liste des titres ouvre une liste destinée à vous aider à sélectionner un titre. La liste des titres étant constituée d'informations sur le flux en cours d'enregistrement, si un titre est supprimé, ce titre ne pourra plus être lu.

- **Liste de lecture**

Fait référence à une unité de lecture, qui est créée en sélectionnant une scène donnée dans la Liste des titres. Lorsqu'une liste de lecture est lue, seule la scène sélectionnée par l'utilisateur sera lue. La lecture s'interrompra automatiquement à la fin de la scène. Seules les informations nécessaires à la lecture d'une scène donnée étant incluses dans une liste de lecture, même si une liste est supprimée, le flux original ne sera pas supprimé.

Enregistrement ou l'édition pourrait ne pas être complète si une erreur survient. Une coupure de courant soudaine par exemple.

Sachez qu'un matériel qui a été endommagé est incapable de retrouver son contenu d'origine.

Édition de base (Liste de titres)

1 Renommer (Étiqueter) un titre

Suivez les instructions suivantes pour renommer une entrée d'une liste de titres, c.-à-d. pour modifier le titre d'un programme enregistré.



Utilisation de la touche TITLE LIST

1 Appuyez sur la touche TITLE LIST. L'écran Liste de titres s'affiche.

Utilisation de la touche MENU

- Appuyez sur la touche MENU.
- Appuyez sur les touches ▲▼ pour sélectionner Liste de titres, puis appuyez deux fois sur la touche ENTER ou ►.



2 Appuyez sur les touches ▲▼ pour sélectionner l'entrée que vous souhaitez renommer dans la Liste de titres, puis appuyez sur la touche ENTER ou ►.



3 Appuyez sur les touches ▲▼ pour sélectionner Renommer, puis appuyez sur la touche ENTER.

L'écran Renommer apparaît.

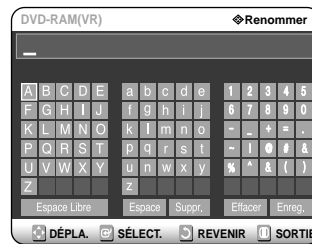

4 Sélectionnez les caractères désirés à l'aide des flèches directionnelles (▲▼◀▶), puis appuyez sur la touche ENTER.

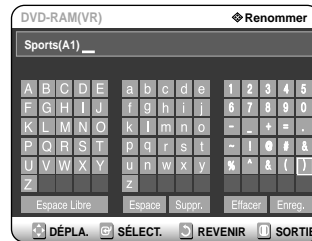

- **Retour arrière:** permet de reculer le curseur d'une position. Équivalent de la touche CANCEL).
- **Espace:** permet d'insérer un espace et de déplacer le curseur d'une position vers la droite.
- **Supprimer:** permet de supprimer le caractère situé au niveau du curseur.
- **Effacer:** permet de supprimer tous les caractères saisis.
- **Enregistrer:** permet d'enregistrer les caractères saisis.

5 Appuyez sur les touches ▲▼◀▶ pour sélectionner Enregistrer, puis appuyez sur la touche ENTER.

Le nom modifié du titre s'affiche sous la rubrique titre de l'entrée sélectionnée.



Verrouiller (Protéger) un titre

Suivez les instructions suivantes pour verrouiller une entrée et ainsi la protéger d'une suppression accidentelle.



Utilisation de la touche TITLE LIST

1 Appuyez sur la touche TITLE LIST.

L'écran Liste de titres s'affiche.

Utilisation de la touche MENU

- Appuyez sur la touche MENU.
- Appuyez sur les touches ▲▼ pour sélectionner Liste de titres, puis appuyez deux fois sur la touche ENTER ou ►.



2 Appuyez sur les touches ▲▼ pour sélectionner l'entrée que vous souhaitez protéger dans la Liste de titres, puis appuyez sur la touche ENTER ou ►.



3 Appuyez sur les touches ▲▼ pour sélectionner Protection, puis appuyez sur la touche ENTER ou ►.



4 Appuyez sur les touches ◀▶ pour sélectionner Oui, puis appuyez sur la touche ENTER. L'icône en forme de clé de la fenêtre d'information de l'entrée sélectionnée passe en statut verrouillé. (🔒 → 🔒)



Supprimer un titre

Suivez les instructions suivantes pour supprimer une entrée de la Liste de titres.



Utilisation de la touche TITLE LIST

1 Appuyez sur la touche TITLE LIST.

L'écran Liste de titres s'affiche.

Utilisation de la touche MENU

- Appuyez sur la touche MENU.
- Appuyez sur les touches ▲▼ pour sélectionner Liste de titres, puis appuyez deux fois sur la touche ENTER ou ►.



2 Appuyez sur les touches ▲▼ pour sélectionner l'entrée de la Liste de titres que vous souhaitez supprimer, puis appuyez sur la touche ENTER ou ►.



3 Appuyez sur les touches ▲▼ pour sélectionner Supprimer, puis appuyez sur la touche ENTER ou ►.



Vous serez invité à valider votre choix dans un message de confirmation.
 DVD-RAM (VR), DVD-RW (mode VR) : si une liste de lecture est présente, le message 'Souhaitez-vous supprimer le titre? (la liste de lecture correspondante risque d'être supprimée)' s'affiche.
 DVD-RW (mode Vidéo), DVD-R : si aucune liste de lecture n'est présente, le message 'Souhaitez-vous supprimer le titre?' s'affiche.



- Ceci dépend du type de disque utilisé.

4 Appuyez sur les touches ◀▶ pour sélectionner Oui, puis appuyez sur la touche ENTER.



Remarque

- Il est impossible de supprimer une entrée protégée. Si vous souhaitez supprimer une entrée protégée, sélectionnez "DÉSACTIVÉ" dans le menu Protection du titre.
- Protection du disque : Si l'option Protégée est activée ou qu'une protection par cartouche est installée lorsqu'un DVD-RAM est utilisé, aucune donnée ne peut être supprimée du disque.
- Il est impossible de restaurer une entrée qui a été supprimée de la Liste de titres.
- Un DVD-R ou un DVD-RW finalisé ne peut être supprimé.
- S'agissant des DVD-R, les titres ne sont supprimés que dans le menu et restent physiquement présents sur le disque.

Supprimer une section d'un titre

Suivez les instructions suivantes pour supprimer une section d'un entrée de la Liste de titres.



Utilisation de la touche TITLE LIST

1 Appuyez sur la touche TITLE LIST. Écran Liste de titres s'affiche.

Utilisation de la touche MENU

- Appuyez sur la touche MENU.
- Appuyez sur les touches ▲▼ pour sélectionner Liste de titres, puis appuyez deux fois sur la touche ENTER ou ►.



2 Appuyez sur les touches ▲▼ pour sélectionner l'entrée de la Liste de titres que vous souhaitez modifier, puis appuyez sur la touche ENTER ou ►.



3 Appuyez sur les touches ▲▼ pour sélectionner Modifier, puis appuyez sur la touche ENTER.

Écran Liste de titres s'affiche.



- 4** Appuyez sur la touche ENTER au point de démarrage.
L'image et l'heure du point de démarrage s'affichent dans la fenêtre Point de démarrage de la suppression de la section.



Éléments de l'écran Éditer la liste de titres



1. Barre de lecture
2. Temps de lecture
3. Fenêtre Point de démarrage de la suppression de la section et heure
4. Fenêtre Point de fin de la suppression de la section et heure
 - Sélectionnez le point de démarrage et le point de fin de la section que vous souhaitez supprimer à l'aide des touches liées à la lecture.
 - Touches liées à la lecture:
(◀, ▶, ⏪, ⏩, ⏮, ⏭).

- 5** Appuyez sur la touche ENTER au point de fin.
L'image et l'heure du point de fin s'affichent dans la fenêtre Point de fin de la suppression de la section.



- 6** Appuyez sur les touches ▲▼ pour sélectionner Supprimer, puis appuyez sur la touche ENTER.
La section sélectionnée est supprimée.

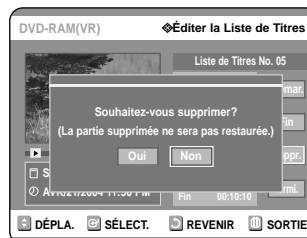

Pour revenir à l'écran Liste de titres, appuyez sur la touche ▲▼ pour sélectionner Retour.

- 7** Appuyez sur les touches ◀▶ pour sélectionner Oui, puis appuyez sur la touche ENTER.
Pour revenir à l'écran Liste de titres, appuyez sur la touche ▲▼ pour sélectionner Retour.



Remarque

- La durée de la section à supprimer doit être supérieure ou égale à 5 secondes.
- Si la durée de la section à supprimer est inférieure à 5 secondes, le message 'La plage est trop courte' apparaît.
- Si le point de fin précède le point de début, le message 'Le point de fin ne peut pas se situer avant le point de démarrage'.
- Une section contenant une image fixe ne peut être supprimée.
- Appuyez sur la touche MENU une fois l'opération terminée.
L'écran Éditer une liste de lecture se referme.

Édition avancée (Liste de lecture)

1 Créer une Liste de lecture

Suivez les instructions suivantes pour créer une nouvelle liste de lecture à partir d'un titre enregistré.



1 Appuyez sur le bouton **MENU** de la télécommande lorsque l'appareil est en Mode arrêt disque.

2 Appuyez sur les touches **▲▼** pour sélectionner **Liste de lecture**, puis appuyez sur la touche **ENTER** ou **▶**.



3 Appuyez sur les touches **▲▼** pour sélectionner **Nouvelle liste de lecture**, puis appuyez sur la touche **ENTER** ou **▶**.
L'écran **Créer une scène** s'affiche.

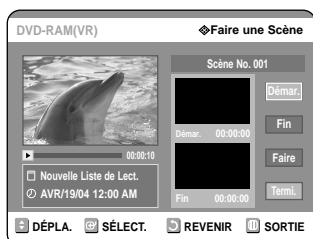

4 Appuyez sur la touche **ENTER** au point de démarrage.

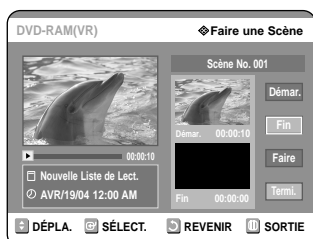

- L'image et l'heure du point de démarrage s'affichent dans la fenêtre Démarrage.
- La barre de sélection jaune se déplace vers l'élément Fin.
- Sélectionnez le point de démarrage de la section à partir de laquelle vous souhaitez créer une nouvelle scène à l'aide des touches liées à la lecture (◀, ▶, ▲, ▼, ⏪, ⏩).

5 Appuyez sur la touche **ENTER** au point de fin.



- L'image et l'heure du point de fin s'affichent dans la fenêtre Fin.
- La barre de sélection jaune se déplace vers l'élément Créer.

- Pour créer une nouvelle liste de lecture -

6 Appuyez sur les touches **▲▼** pour sélectionner **Créer**, puis appuyez sur la touche **ENTER**.
Une nouvelle Scène est ajoutée à la Liste de lecture actuelle. Un nouvel écran **Créer une scène** s'affiche. Répétez la procédure ci-dessus pour créer d'autres scènes.



NOTE

- Si vous souhaitez créer une nouvelle liste de lecture, allez dans **MENU** → nouvelle liste de lecture.
- Vous pouvez vérifier et voir toutes les scènes dans l'écran **Éditer la liste de lecture**.

- Pour revenir au menu **Éditer une liste de lecture** -

7 Appuyez sur les touches **▲▼** pour sélectionner **Retour**, puis appuyez sur la touche **ENTER**.
L'écran **Éditer une liste de lecture** s'affiche.



Remarque

- Vous pouvez créer jusqu'à 99 listes de lecture.
- Selon le type de disque utilisé, l'affichage de l'écran peut être légèrement différent.
- Appuyez sur la touche **MENU** ou **PLAY LIST** une fois l'opération terminée. L'écran **Éditer une liste de lecture** se referme.

1 Lire les entrées de la Liste de lecture

Suivez les instructions suivantes pour lire les entrées de la liste de lecture.



1 Appuyez sur la touche PLAY LIST.

L'écran Éditer une liste de lecture s'affiche.



Utilisation de la touche MENU

- Appuyez sur la touche MENU lorsque le disque est à l'arrêt.
- Appuyez sur les touches ▲▼ pour sélectionner Liste de lecture, puis appuyez sur les touches ENTER ou ►.
- Appuyez sur les touches ▲▼ pour sélectionner Éditer la liste de lecture, puis appuyez sur les touches ENTER ou ►.



2 Appuyez sur les touches ▲▼ pour sélectionner l'entrée de la Liste de lecture que vous souhaitez éditer, puis appuyez sur la touche ENTER ou ►.

L'écran Éditer une liste de lecture s'affiche : Lire, Renommer, Éditer une scène, Copier, Supprimer

3 Appuyez sur les touches ▲▼ pour sélectionner Lire, puis appuyez sur la touche ENTER.

La lecture des entrées de la liste de lecture commence.

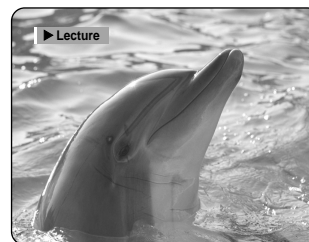
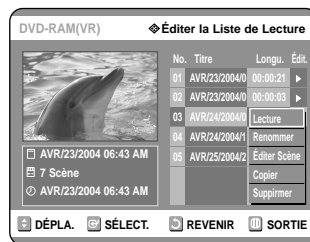

- Pour visualiser le statut actuel du disque ainsi que la progression de la lecture : appuyez sur la touche INFO pour faire apparaître les informations relatives au disque.

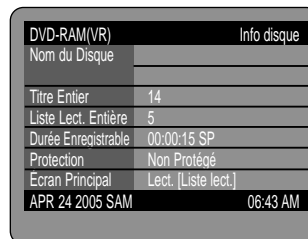

- Appuyez de nouveau sur la touche INFO. Vous avez alors accès aux informations relatives à la liste de lecture en cours.

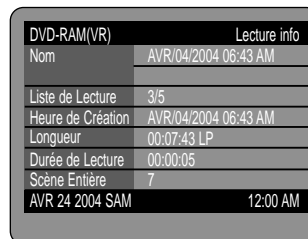

- Vous revenez à l'écran Éditer une liste de lecture lorsque la lecture est terminée.

4 Appuyez sur la touche STOP pour arrêter la lecture.

Vous revenez à l'écran Éditer une liste de lecture.

1 Renommer une entrée dans une liste de lecture

Suivez les instructions suivantes pour renommer une entrée d'une liste de lecture, c.-à-d. pour modifier le titre d'une entrée d'une liste de lecture.



1 Appuyez sur la touche PLAY LIST. Écran Éditer une liste de lecture s'affiche.



Utilisation de la touche MENU

- Appuyez sur la touche MENU lorsque le disque est à l'arrêt.
- Appuyez sur les touches ▲▼ pour sélectionner Liste de lecture, puis appuyez sur les touches ENTER ou ►.
- Appuyez sur les touches ▲▼ pour sélectionner Éditer la liste de lecture, puis appuyez sur les touches ENTER ou ►.

2 Appuyez sur les touches ▲▼ pour sélectionner l'entrée de la Liste de lecture que vous souhaitez éditer, puis appuyez sur la touche ENTER ou ►.

Écran Éditer une liste de lecture s'affiche : Lire, Renommer, Éditer une scène, Copier, Supprimer

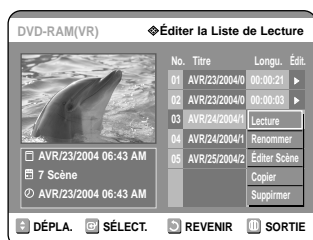

3 Appuyez sur les touches ▲▼ pour sélectionner Renommer, puis appuyez sur la touche ENTER.

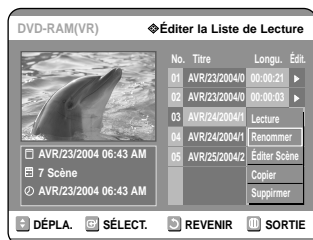

4 Entrez les caractères désirés à l'aide des touches ▲▼◀▶.

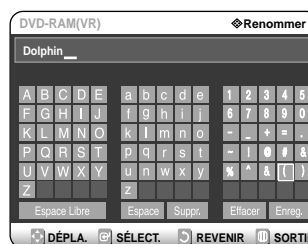

- Cette fonction est la même que la fonction Renommer de la section Renommer la liste de titres. (voir page 67).
- Le nombre maximum de caractères pouvant être saisis est de 31. Les 31 caractères peuvent alors être affichés en appuyant sur la touche INFO.

5 Appuyez sur les touches ▲▼◀▶ pour sélectionner Enregistrer, puis appuyez sur la touche ENTER.

Le nom modifié du titre s'affiche dans le champ titre de l'entrée de liste de lecture sélectionnée.

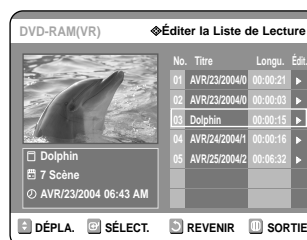

Éditer une scène pour une liste de lecture

Suivez les instructions suivantes pour éditer des scènes pour une liste de lecture.



1 Appuyez sur la touche PLAY LIST. L'écran Éditer une liste de lecture s'affiche.

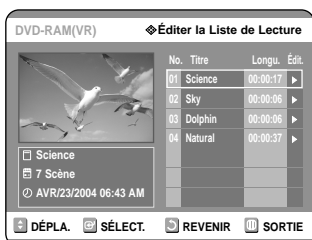

Utilisation de la touche MENU

- Appuyez sur la touche MENU lorsque le disque est à l'arrêt.
- Appuyez sur les touches ▲▼ pour sélectionner Liste de lecture, puis appuyez sur les touches ENTER ou ►.
- Appuyez sur les touches ▲▼ pour sélectionner Éditer la liste de lecture, puis appuyez sur les touches ENTER ou ►.

2 Appuyez sur les touches ▲▼ pour sélectionner l'entrée de la Liste de lecture que vous souhaitez éditer, puis appuyez sur la touche ENTER ou ►.

L'écran Éditer une liste de lecture s'affiche : Lire, Renommer, Éditer une scène, Copier, Supprimer

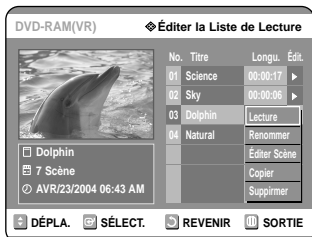

3 Appuyez sur les touches ▲▼ pour sélectionner Éditer une scène, puis appuyez sur la touche ENTER.

L'écran Éditer une scène s'affiche.

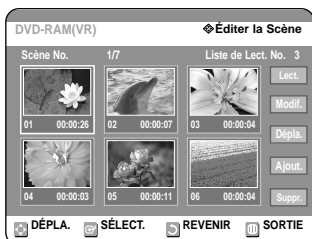
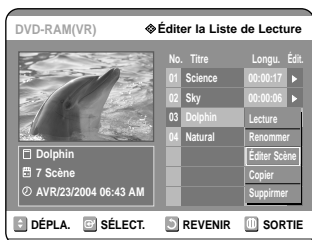

Lire une scène sélectionnée

4 Appuyez sur les touches ▲▼◀▶ pour sélectionner la scène que vous souhaitez lire, puis appuyez sur la touche ENTER. L'entrée de liste de lecture à lire est sélectionnée.

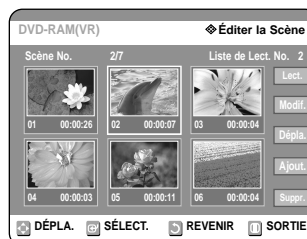

5 Appuyez sur la touche ENTER. La lecture de la scène sélectionnée commence.

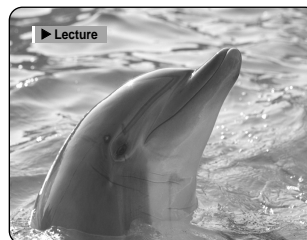
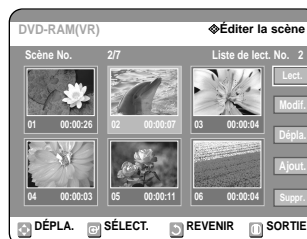

- Pour arrêter la lecture de la scène, appuyez sur la touche STOP.
- Sélectionnez la scène désirée à l'aide des touches ▲▼◀▶ puis appuyez sur la touche PLAY. La lecture commence.

Modifier une scène (Remplacer une scène)

Pour régler, suivez les étapes 1 à 3 à la page 74.

- 4** Appuyez sur les touches ▲▼◀▶ pour sélectionner la scène que vous souhaitez modifier, puis appuyez sur la touche ENTER.

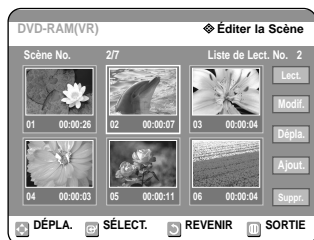

- 5** Appuyez sur les touches ▲▼ pour sélectionner Modifier, puis appuyez sur la touche ENTER. L'écran Modifier une scène s'affiche.

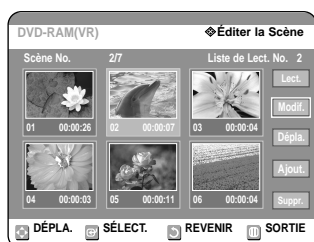

- 6** Appuyez sur la touche ENTER au point de démarrage de la scène.

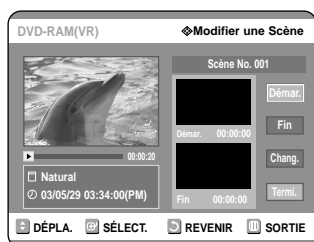

- L'image et l'heure du point de démarrage s'affichent dans la fenêtre Démarrage.
- Sélectionnez le point de démarrage et le point de fin de la section que vous souhaitez modifier à l'aide des touches liées à la lecture (◀, ▶, ▲, ▼, ⏪, ⏩).

- 7** Appuyez sur la touche ENTER au point de fin de la scène.



- L'image et l'heure du point de fin s'affichent dans la fenêtre Fin.

- 8** Appuyez sur les touches ▲▼ pour sélectionner Change, puis appuyez sur la touche ENTER.

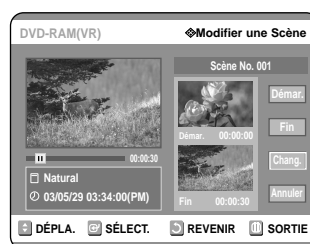

- La scène que vous souhaitez modifier est remplacée par la section sélectionnée.

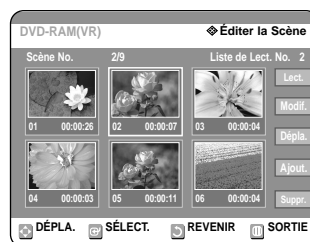

Déplacer une scène (Changer une scène de position)

Pour régler, suivez les étapes 1 à 3 à la page 74.

- 4** Appuyez sur les touches ▲▼◀▶ pour sélectionner la scène que vous souhaitez déplacer (changer de position), puis appuyez sur la touche ENTER.

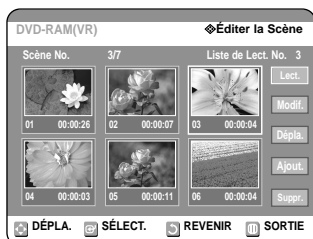

- 5** Appuyez sur les touches ▲▼ pour sélectionner Déplacer, puis appuyez sur la touche ENTER.

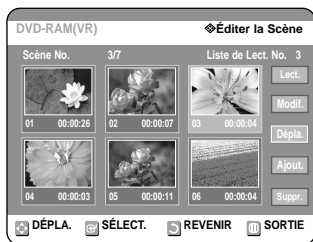

- Une fenêtre jaune de sélection s'affiche sur la scène à déplacer.

- 6** Appuyez sur les touches ▲▼◀▶ pour sélectionner la position vers laquelle vous souhaitez déplacer la scène, puis appuyez sur la touche ENTER.

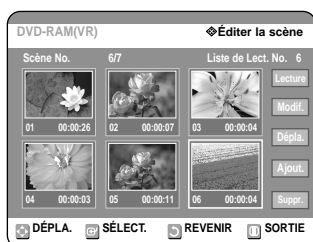

- La scène sélectionnée est déplacée vers la position indiquée.

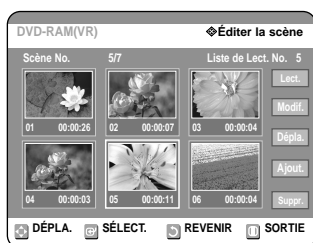

Remarque

- Selon le type de disque utilisé, l'écran affiché peut être légèrement différent.

Pour régler, suivez les étapes 1 à 3 à la page 74.

Ajouter une scène

- 4** Appuyez sur les touches ▲▼◀▶ pour sélectionner la scène devant laquelle devra être insérée une nouvelle scène, puis appuyez sur la touche ENTER.

Une fenêtre de sélection jaune sur la scène à ajouter comme nouvelle scène.

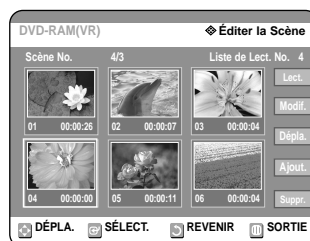

- 5** Appuyez sur les boutons ▲▼ pour sélectionner Add, puis appuyez sur le bouton ENTER.

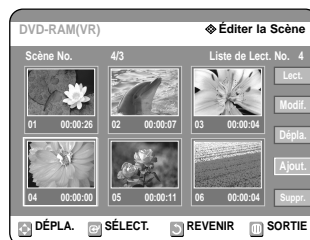

- 6** Appuyez sur la touche ENTER au point de démarrage de la scène.



- L'image et l'heure du point de démarrage s'affichent dans la fenêtre Démarrage.
- Sélectionnez le point de démarrage de la section dans laquelle vous souhaitez ajouter la nouvelle scène à l'aide des touches liées à la lecture (◀, ▶, ⏪, ⏩, ⏹).

7 Appuyez sur la touche ENTER au point de fin de la scène.

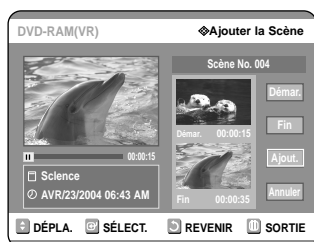

- L'image et l'heure du point de fin s'affichent dans la fenêtre Fin.

8 Appuyez sur les touches ▲▼ pour sélectionner Ajouter, puis appuyez sur la touche ENTER.

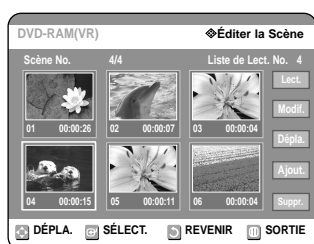

- La section que vous désirez ajouter est insérée avant la scène que vous avez choisie à l'étape 4.
- Pour annuler, appuyez sur les touches ▲▼ afin de sélectionner Annuler puis appuyez sur la touche ENTER.

Supprimer une scène

Pour régler, suivez les étapes 1 à 3 à la page 74.

4 Appuyez sur les touches directionnelles pour sélectionner la scène que vous souhaitez supprimer, puis appuyez sur la touche ENTER.

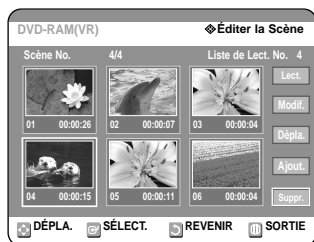

5 Appuyez sur les touches ▲▼ pour sélectionner Supprimer, puis appuyez sur la touche ENTER.

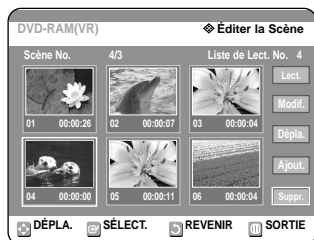

1 Copier une entrée d'une liste de lecture vers la liste de lecture



Utilisation de la touche PLAY LIST

1 Appuyez sur la touche PLAY LIST. L'écran Éditer une liste de lecture s'affiche.

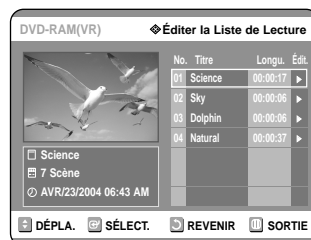

Utilisation de la touche MENU

- Appuyez sur la touche MENU lorsque le disque est à l'arrêt.
- Appuyez sur les touches ▲▼ pour sélectionner Liste de lecture, puis appuyez sur les touches ENTER ou ▶.
- Appuyez sur les touches ▲▼ pour sélectionner Éditer la liste de lecture, puis appuyez sur les touches ENTER ou ▶.

2 Appuyez sur les touches ▲▼ pour sélectionner l'entrée de la Liste de lecture que vous souhaitez éditer, puis appuyez sur la touche ENTER ou ▶.

L'écran Éditer une liste de lecture s'affiche : Lire, Renommer, Éditer une Scène, Copier, Supprimer

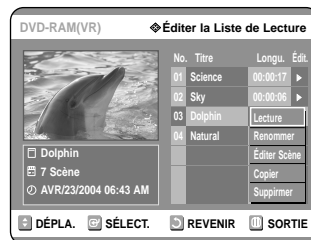

3 Appuyez sur les touches ▲▼ pour sélectionner Copier, puis appuyez sur la touche ENTER.

La dernière liste de lecture sélectionnée est copiée.

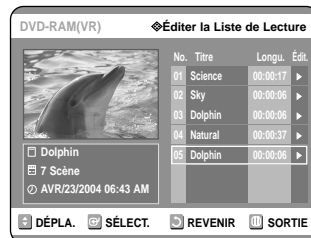
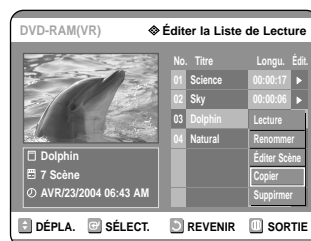



Remarque

- Vous pouvez créer jusqu'à 999 scènes sur un seul disque. Dans certains cas, le nombre de scènes peut différer.
- Appuyez sur la touche MENU une fois l'opération terminée. L'écran de menu se referme.

3 Appuyez sur les touches ▲▼ pour sélectionner Supprimer, puis appuyez sur la touche ENTER.

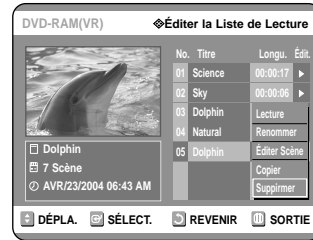

- Le message de confirmation de suppression suivant s'affiche : 'Souhaitez-vous supprimer?'.



Supprimer une entrée de liste de lecture d'une liste de lecture



Utilisation de la touche PLAY LIST

1 Appuyez sur la touche PLAY LIST. L'écran Éditer une liste de lecture s'affiche.

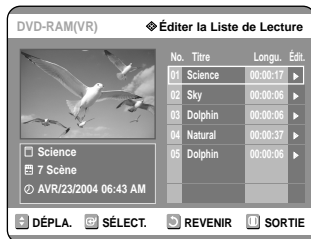

Utilisation de la touche MENU

- Appuyez sur la touche MENU lorsque le disque est à l'arrêt.
- Appuyez sur les touches ▲▼ pour sélectionner Liste de lecture, puis appuyez sur les touches ENTER ou ►.
- Appuyez sur les touches ▲▼ pour sélectionner Éditer la liste de lecture, puis appuyez sur les touches ENTER ou ►.

2 Appuyez sur les touches ▲▼ pour sélectionner l'entrée de la Liste de lecture que vous souhaitez éditer, puis appuyez sur la touche ENTER ou ►.

L'écran Éditer une liste de lecture s'affiche : Lire, Renommer, Éditer une Scène, Copier, Supprimer

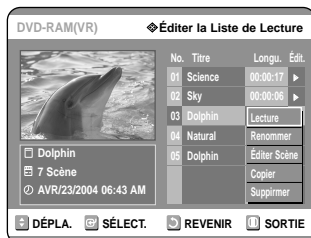

4 Appuyez sur les touches ◀▶ pour sélectionner Oui, puis appuyez sur la touche ENTER.

Vous revenez automatiquement à l'écran Éditer la liste de lecture une fois l'opération terminée.



Gestionnaire de disque

Éditer le nom d'un disque

Suivez les instructions suivantes pour donner un nom à un disque.



1 Appuyez sur le bouton MENU de la télécommande lorsque l'appareil est en Mode arrêt disque.



2 Appuyez sur les touches ▲▼ pour sélectionner Gestionnaire de disque, puis appuyez sur la touche ENTER ou ►.



3 Appuyez sur les touches ▲▼ pour sélectionner Nom du disque, puis appuyez sur la touche ENTER ou ►. L'écran Éditer le nom s'affiche.

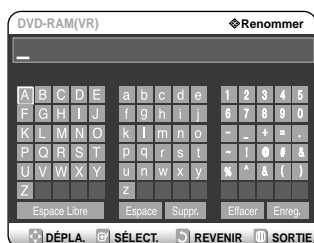

4 Saisissez les caractères désirés avec les boutons ▲▼◀▶.

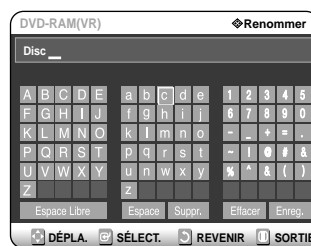

- Cette fonction est la même que la fonction Renommer de la liste de titres à renommer. (reportez-vous à la page 67.)
- Le nombre maximal de caractères à saisir est de 31. Ces 31 caractères peuvent être affichés en appuyant sur le bouton INFO.

5 Appuyez sur les touches directionnelles pour sélectionner Enregistrer, puis appuyez sur la touche ENTER.

Un nom est donné au disque.

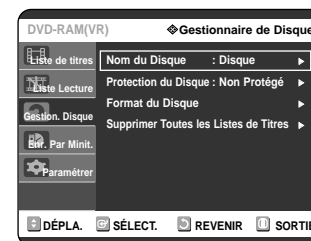

Remarque

- Vous devrez peut-être annuler la protection du disque avant d'en débiter l'édition. (voir page 80.)
- Selon le type de disque utilisé, l'écran affiché peut être différent.

Protection du disque

La Protection du disque vous permet de protéger vos disques d'un formatage ou d'une suppression due à une mauvaise manipulation.



- 1 Appuyez sur le bouton MENU de la télécommande lorsque l'appareil est en Mode arrêt disque.



- 2 Appuyez sur les touches ▲▼ pour sélectionner Gestionnaire de disque, puis appuyez sur la touche ENTER ou ►.



- 3 Appuyez sur les touches ▲▼ pour sélectionner Protection du Disque, puis appuyez sur la touche ENTER ou ►.



- 4 Appuyez sur les touches ▲▼ pour sélectionner Protégé, puis appuyez sur la touche ENTER.



Formater un disque

Suivez les instructions suivantes pour formater un disque. La protection du disque doit également être effacée.



- 1 Appuyez sur le bouton MENU de la télécommande lorsque l'appareil est en Mode arrêt disque.

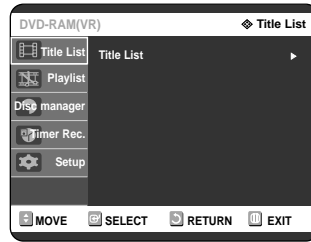

- 2 Appuyez sur les touches ▲▼ pour sélectionner Gestionnaire de disque, puis appuyez sur la touche ENTER ou ►.



- 3 Appuyez sur les touches ▲▼ pour sélectionner Format du Disque, puis appuyez sur la touche ENTER ou ►.



DVD-RAM

- Le message de confirmation suivant s'affiche : 'Souhaitez-vous formater le disque?'.

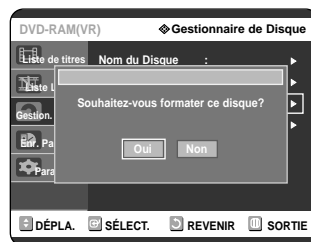

- Le message de confirmation suivant s'affiche : 'Toutes les données vont être supprimées. Souhaitez-vous poursuivre?'.

DVD-RW

- Le message de confirmation suivant s'affiche : 'Choisissez le format d'enregistrement du DVD-RW'.

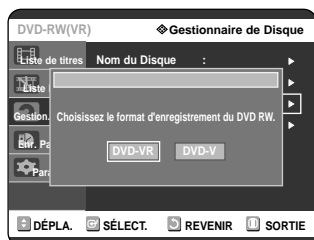

- Appuyez sur les touches ▲▼ pour sélectionner Gestionnaire de disque, puis appuyez sur la touche ENTER ou ►.



- Appuyez sur les touches ◀▶ pour sélectionner Oui, puis appuyez sur la touche ENTER. Le disque est formaté.

Les DVD-VR et les DVD-V sont donnés selon leur format d'enregistrement.

	DVD-VR	DVD-V
DISQUE	DVD-RAM DVD-RW	DVD-RW DVD-R

- Appuyez sur les touches ▲▼ pour sélectionner Supprimer toutes les liste de titres, puis appuyez sur la touche ENTER ou ►.



- Le message de confirmation suivant s'affiche : 'Souhaitez-vous supprimer toutes les listes de titres?'.



Supprimer toutes les listes de titres



- Appuyez sur le bouton MENU de la télécommande lorsque l'appareil est en Mode arrêt disque.



- Si des cellules protégées existent : la fonction Supprimer toutes les listes de titres ne fonctionnera pas. Si un titre contient une image fixe, cependant, cette fonction ne fonctionnera pas. Si vous souhaitez supprimer une entrée protégée, désactiver l'option Protéger dans la rubrique Verrouiller.

- Appuyez sur les touches ◀▶ pour sélectionner Oui, puis appuyez sur la touche ENTER. Toutes les listes de titres sont supprimées.

Finaliser un disque

Après avoir enregistré des titres sur un DVD-RW/DVD-R à l'aide de votre graveur de DVD, le disque doit être finalisé avant de pouvoir être lu par des appareils extérieurs.



1 Appuyez sur le bouton MENU de la télécommande lorsque l'appareil est en Mode arrêt disque.



2 Appuyez sur les touches ▲▼ pour sélectionner Gestionnaire de disque, puis appuyez sur la touche ENTER ou ►.



3 Appuyez sur les touches ▲▼ pour sélectionner Finaliser un disque, puis appuyez sur la touche ENTER ou ►.



Le message suivant s'affiche : 'Souhaitez-vous finaliser le disque?'. Si vous sélectionnez Oui, le message suivant s'affiche : 'Le disque va être finalisé. Souhaitez-vous poursuivre?'.

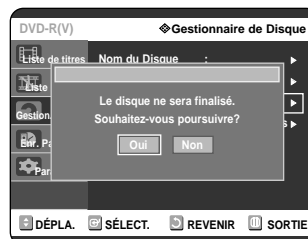

4 Appuyez sur les touches ◀▶ pour sélectionner Oui, puis appuyez sur la touche ENTER.

Le disque est finalisé.



Remarque

- Une fois qu'un disque a été finalisé, vous ne pouvez plus supprimer d'entrées dans la liste des enregistrements.
- Une fois finalisé, un DVD-R/DVD-RW (mode vidéo) fonctionne de la même manière qu'un DVD-Vidéo.
- Selon le type de disque utilisé, l'écran affiché peut être légèrement différent.
- La durée de la finalisation peut varier en fonction de la quantité de données enregistrées sur le disque.
- Les données contenues sur le disque seront endommagées si le graveur est éteint au cours du processus de finalisation.

1 Ne pas finaliser un disque (mode V/VR)



1 Appuyez sur le bouton MENU de la télécommande lorsque l'appareil est en Mode arrêt disque.



2 Appuyez sur les touches ▲▼ pour sélectionner Gestionnaire de disque, puis appuyez sur la touche ENTER ou ►.



3 Appuyez sur les touches ▲▼ pour sélectionner Ne pas finaliser le disque, puis appuyez sur la touche ENTER ou ►.
Le message "Souhaitez-vous ne pas finaliser ce disque?" apparaît.

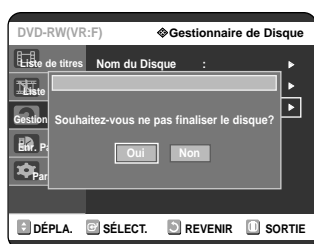

Si vous sélectionnez Oui, le message suivant s'affiche : 'Le disque ne va pas être finalisé. Souhaitez-vous poursuivre?'.

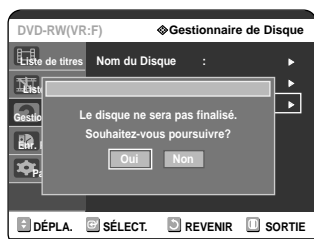

4 Appuyez sur les touches ◀▶ pour sélectionner Oui, puis appuyez sur la touche ENTER.

Le disque n'est pas finalisé.



Remarque

- Un DVD-RW peut être finalisé ou non finalisé en mode Vidéo.

	Finalisé	Non finalisé
Marque	DVD-Video(RW)	DVD-RW(V)
Fonctionnement	Semblable à celui d'un DVD-Vidéo	Enregistrement supplémentaire, protection et suppression sont possibles.

- Un DVD-RW peut être finalisé ou non finalisé en mode VR.

	Finalisé	Non finalisé
Marque	DVD-RW(VR:F)	DVD-RW(VR)
Fonctionnement	Enregistrement supplémentaire, suppression, édition et protection sont impossibles.	Enregistrement supplémentaire, suppression, édition et protection sont possibles.

Informations Complémentaires

Dépannage	84
Specification.....	88
Warranty	89

Dépannage

Si votre produit ne fonctionne pas correctement, examinez les points de vérification ci-dessous avant de contacter un centre de service agréé par Samsung.

Alimentation

L'entrée s'affiche pendant un petit moment lorsque l'appareil est allumé.



Point à vérifier 1

Le graveur de DVD a besoin d'un peu de temps pour s'initialiser et l'entrée des données input ne s'affiche qu'env. 10 secondes après qu'il ait été allumé.

Enregistrement

Impossible d'enregistrer des programmes TV.



Point à vérifier 1

Vérifiez que le cordon d'alimentation est correctement branché sur la prise murale.

Point à vérifier 2

Les paramètres de chaîne du graveur de DVD ont-ils été réglés correctement?

Point à vérifier 3

Vérifiez l'espace disponible sur votre disque DVD-RAM/DVD-RW/DVD-R.

J'ai appuyé sur la touche REC sans résultat



Point à vérifier 1

L'enregistrement n'est possible que sur les disques DVD-RAM/DVD-RW/DVD-R. Si un programme est protégé contre la copie, il ne peut être enregistré.

Lecture

Impossible de lire le disque.



Point à vérifier 1

Vérifiez que le disque est inséré correctement, l'étiquette vers le haut.

Point à vérifier 2

Vérifiez le code de région du disque DVD.

Point à vérifier 3

Ce graveur de DVD peut ne pas pouvoir lire certains types de disques (voir page 5).

Licône  apparaît à l'écran.



Point à vérifier 1

Vous ne pouvez pas utiliser cette fonction à cause de l'une des raisons suivantes :

- (1) Votre disque DVD empêche l'accès à cette fonction.
- (2) Votre disque DVD ne prend pas cette fonction en charge (par exemple : angles)
- (3) La fonction n'est pas disponible pour le moment.
- (4) Vous avez demandé un titre, un chapitre ou une durée de balayage hors de portée.

Les paramètres de mode de lecture sont différents des paramètres configurés dans le menu Paramètres.



Point à vérifier 1

Le disque ne prend pas en charge toutes les fonctions sélectionnées. Dans ce cas, certains des paramètres configurés dans le menu paramètres peuvent ne pas fonctionner correctement.

Impossible de modifier le ratio d'aspect.



Point à vérifier 1

Le ratio d'aspect est fixe pour les disques DVD. (Voir page 29).

La fonction Angle ne fonctionne pas pendant la lecture d'un disque DVD.



Point à vérifier 1

La fonction Angle n'est disponible que lorsque le disque contient des images capturées sous des angles différents. Dans ce cas, une marque d'angle s'affiche sur l'écran de votre téléviseur.

La langue audio et/ou de sous-titre sélectionnée n'est pas appliquée.



Point à vérifier 1

Les langues audio et de sous-titres sont spécifiques au disque. Seules les langues audio et de sous-titres contenues sur le DVD sont disponibles et affichées dans le menu Disque.

Vidéo

Le disque tourne, mais aucune image ou seule une image de mauvaise qualité n'apparaît.



Point à vérifier 1

Vérifiez que le disque n'est pas endommagé et qu'aucun corps étranger n'est présent à sa surface.

Point à vérifier 2

Certains disques de mauvaise qualité peuvent ne pas fonctionner correctement.

Point à vérifier 3

Si les scènes passent du sombre au clair soudainement, l'écran peut trembler verticalement pendant quelques instants, mais ceci ne constitue pas un

Son

Pas de son.



Point à vérifier 1

Êtes-vous en train de regarder un programme en mode lent ou en mode saut? Si vous lisez un programme à une vitesse différente de la vitesse normale, aucun son n'est émis.

Point à vérifier 2

Vérifiez les connexions et les paramètres.

Point à vérifier 3

Vérifiez que le disque n'est pas endommagé. Nettoyez le disque, si nécessaire.

Point à vérifier 4

Vérifiez que le disque est inséré correctement, l'étiquette vers le haut.

Pas de sortie audio.



Point à vérifier 1

Vérifiez que vous avez sélectionné les bonnes options de sortie numérique dans le menu Options de la sortie audio. (Voir page 27).

Enregistrement par minuterie

Le témoin lumineux de la minuterie clignote.



Point à vérifier 1

Vérifiez que le disque dispose de suffisamment d'espace disponible pour pouvoir procéder à l'enregistrement.

Point à vérifier 2

Vérifiez que le disque utilisé est bien un disque enregistrable. Assurez-vous d'effectuer ces vérifications avant l'heure de début d'enregistrement.

L'enregistrement par minuterie ne fonctionne pas correctement.



Point à vérifier 1

Vérifiez de nouveau les heures de début et de fin de l'enregistrement.

Point à vérifier 2

L'enregistrement sera annulé, si l'alimentation électrique est coupée à la suite d'une panne de courant ou de toute autre raison similaire en cours d'enregistrement.

Télécommande

La télécommande ne fonctionne pas.



Point à vérifier 1

Pointez la télécommande vers le capteur infra-rouge de votre graveur de DVD. Laissez une distance suffisante. Retirez tout obstacle présent entre votre graveur de DVD et la télécommande.

Point à vérifier 2

Vérifiez que les piles ne sont pas vides.

Point à vérifier 3

Vérifiez la position du bouton de sélection DVD/TV.

Autres problèmes



Point à vérifier 1

Lisez la table des matières afin de trouver et de lire la section qui décrit votre problème, puis suivez les instructions qui vous sont données.

Point à vérifier 2

Éteignez puis rallumez votre graveur de DVD.

Point à vérifier 3

Si le problème persiste, contactez le centre de service Samsung le plus proche.

Autres

J'ai oublié mon mot de passe pour le contrôle parental.



Point à vérifier 1

Appuyez simultanément sur les touches (Ⓜ) et (Ⓞ) de votre graveur de DVD lorsque celui-ci est allumé. Tous les paramètres (y compris le mot de passe) seront remplacés par les paramètres par défaut. N'effectuez cette opération qu'en cas d'absolue nécessité. (Cette fonction n'est disponible que lorsqu'aucun disque n'est inséré dans le graveur).

Est-il possible de modifier un sous-titre et un signal audio sur un disque enregistré?



Point à vérifier 1

Un disque enregistré ne peut être lu qu'avec les sous-titres et le signal audio sélectionnés pour l'enregistrement.

Caractéristiques techniques



Générales	Alimentation	120V AC, 60Hz
	Consommation	35 Watts
	Poids	8.27 lb
	Dimensions	16,9po (l) x 9,6po (D) x 2,3po (h)
	Temp. de fonctionnement	Entre +41°F et +95°F
	Autres conditions	L'appareil doit rester à plat pendant son fonctionnement. Moins de 75 % d'humidité
Entrée	Vidéo (1,2)	1,0 V p-p à une charge de 75 Omega, sync. négative
		Entrée S-Vidéo (Y : 1,0V p-p, C : 0,286V p-p à une charge de 75 Omega)
	Audio (1,2)	Niveau d'entrée audio max. : 2Vrms
	Entrée DV	Prise jack compatible IEEE 1394(4p)
	Canaux pouvant être reçus	Télévision hertzienne : VHF (2-13), UHF (14-69)
Télévision par câble : 1-125		
Sortie	Audio	Prises jack de sortie analogique 1, 2
		Sortie audio numérique optique/coaxiale
		Niveau de sortie analogique à pleine étendue
	Vidéo	Prise jack de sortie vidéo 1
		Sortie S- Vidéo 1 (Y : 1,0Vp-p, C : 0,286Vp-p at 75 Omega load)
		Sortie Composant 1 (Y : 1,0V p-p, Pb : 0,70V p-p, Pr : 0,70V p-p à une charge de 75 Omega)
Enregistrement	Format de compression image	MPEG-II
	Format de compression audio	Dolby Digital 2ch/256kbps
	Qualité d'enregistrement	XP (env. 8 Mbps), SP (env. 4 Mbps), LP (env. 2 Mbps), EP (env. 1,2 Mbps), FR (env. 1,2 Mbps to 8 Mbps)
	Réponse basse fréquence	20 Hz-20 kHz

Sortie audio Pour les disques DVD, les signaux audio enregistrés à une fréquence d'échantillonnage de 96kHz sont convertis et reproduits à 48kHz.

Type de disque	DVD	VCD	CD AUDIO (CDDA)
Sortie audio analogique	48 / 96kHz	44,1kHz	44,1kHz
Sortie audio numérique	48kHz	44,1kHz	44,1kHz

Garantie Limitée Samsung



GARANTIE LIMITÉE À L'ACHETEUR INITIAL

Samsung Electronics Canada Inc. (SECA) garantit ce produit contre tout défaut de fabrication. SECA garantit aussi que si cet appareil ne fonctionne pas convenablement durant la période de garantie SECA se réserve le droit de réparer ou de remplacer l'appareil défectueux. Toutes les réparations sous garantie doivent être effectuées par un Centre de service autorisé SECA.

Le nom et l'adresse du Centre de service le plus près de chez vous peut être obtenu en composant sans frais le 1-800-268-1620 ou en visitant notre site web au www.samsung.ca

Main-d'oeuvre
un (1) an (au comptoir)

Pièces
un (1) an

Pour tous les modèles portatifs, le transport de l'appareil sera la responsabilité du client.

Le reçu de vente original doit être conservé par le client car cela constitue la seule preuve d'achat acceptée. Le client doit le présenter au Centre de service agréé au moment où il fait la demande d'une réparation sous garantie.

EXCLUSIONS (CE QUI N'EST PAS COUVERT)

Cette garantie ne couvre pas les dommages causés par un accident, un incendie, une inondation, un cas de force majeure, un mauvais usage ou une tension incorrecte. La garantie ne couvre pas une mauvaise installation, une mauvaise réparation, une réparation non autorisée et tout usage commercial ou dommages survenus durant le transport. Le fini extérieur et intérieur de même que les lampes ne sont pas couverts par cette garantie. Les ajustements par le client qui sont expliqués dans le guide de l'utilisateur ne sont pas couverts en vertu de cette garantie. Cette garantie sera automatiquement annulée pour tout appareil qui aurait un numéro de série manquant ou modifié. Cette garantie est valable seulement sur les appareils achetés et utilisés au Canada.

SIÈGE SOCIAL
SAMSUNG ELECTRONICS CANADA, INC.
7037 FINANCIAL DRIVE MISSISSAUGA, ONTARIO L5N 6R3 CANADA
FABRIQUÉ EN CORÉE
TEL: 1-905-542-3837
www.samsung.ca



Instruction Manual

DVD-R120

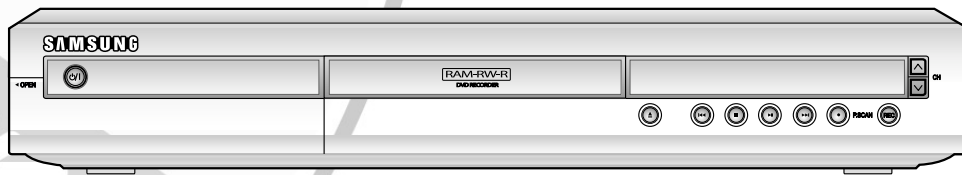

CA AK68-00685A-00

www.samsung.ca



Warning

TO REDUCE THE RISK OF ELECTRIC SHOCK, DO NOT REMOVE THE COVER(OR BACK). NO USER-SERVICEABLE PARTS ARE INSIDE. REFER SERVICING TO QUALIFIED SERVICE PERSONNEL.

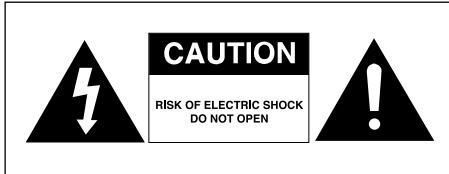

This symbol indicates “dangerous voltage” inside the product that presents a risk of electric shock or personal injury.



This symbol indicates important instructions accompanying the product.

Do not install this equipment in a confined space such as a bookcase or similar unit.

WARNING : To prevent damage which may result in fire or electric shock hazard, do not expose this appliance to rain or moisture.

CAUTION : DVD RECORDERS USE AN INVISIBLE LASER BEAM WHICH CAN CAUSE HAZARDOUS RADIATION EXPOSURE IF DIRECTED.

BE SURE TO OPERATE RECORDER CORRECTLY AS INSTRUCTED.

CAUTION

THIS PRODUCT UTILIZES A LASER. USE OF CONTROLS OR ADJUSTMENTS OR PERFORMANCE OF PROCEDURES OTHER THAN THOSE SPECIFIED HEREIN MAY RESULT IN HAZARDOUS RADIATION EXPOSURE. DO NOT OPEN COVERS AND DO NOT REPAIR YOURSELF. REFER SERVICING TO QUALIFIED PERSONNEL.

CAUTIONS

Caution: To prevent electric shock, match wide blade of plug to wide slot, fully insert.

Attention: Pour éviter les chocs électriques, introduire la lame la plus large de la fiche dans la borne correspondante de la prise et pousser jusqu'au fond.

This product satisfies FCC regulations when shielded cables and connectors are used to connect the unit to other equipment. To prevent electromagnetic interference with electric appliances, such as radios and televisions, use shielded cables and connectors for connections.



NOTE

- This unit can be used only where the power supply is AC 120V, 60Hz. It cannot be used elsewhere.
- This DVD recorder is designed and manufactured to respond to the Region Management Information. If the Region number of a DVD disc does not correspond to the Region number of this DVD recorder, the DVD recorder cannot play the disc.
- This device is protected by U.S. Patent Nos.4,631,603;4,577,216;4,819,098;4,907,093; and 6,516,132. This product incorporates copyright protection technology that is protected by U.S. patents and other intellectual property rights. Use of this copyright protection technology must be authorized by Macrovision, and is intended for home and other limited viewing uses only unless otherwise authorized by Macrovision. Reverse engineering or disassembly is prohibited.

DANGER	- VISIBLE AND INVISIBLE LASER RADIATION WHEN OPEN. AVOID DIRECT EXPOSURE TO BEAM.
CAUTION	- VISIBLE AND INVISIBLE LASER RADIATION WHEN OPEN. AVOID EXPOSURE TO BEAM.
ATTENTION	- RAYONNEMENT LASER VISIBLE ET INVISIBLE EN CAS D'OUVERTURE. EXPOSITION DANGEREUSE AU FAISCEAU.
ADVARSEL	- SYNLIG OG USYNLIG LASERSTRÅLING VED ÅBNING. UNDGÅ UDSÆTTELSE FOR STRÅLING.
VARO !	- AVATTAESSA OLET ALTTIINA NÄKYVÄÄ JA NÄKYMÄTÖN LASERSÄTEILYLLÄ. ÄLÄ KATSO SÄTEESEEN.
VARNING	- SYNLIG OCH OSYNLIG LASERSTRÅLNING NÄR DENNA DEL ÄR ÖPPNAD. BETRAKTA EJ STRÅLEN.
ADVARSEL	- SYNLIG OG USYNLIG LASERSTRÅLING NÄR DEKSEL ÅPNES. UNNGÅ EKSPONERING FOR STRÅLEN.
VORSICHT	- SICHTBARE UND UNSICHTBARE LASERSTRAHLUNG, WENN ABDECKUNG GEÖFFNET. NICHT DEM STRAHL AUSSETZEN.
注意	- 打开时有可见及不可见激光辐射。避免激光束照射。
注意	- ここを開くと可視及び不可視のレーザー光が出ます。ビームを直接見たり、触れたりしないでください。

Precaution

Important Safety Instructions

Read these operating instructions carefully before using the unit. Follow all the safety instructions listed below. Keep these operating instructions handy for future reference.

- 1) Read these instructions.
- 2) Keep these instructions.
- 3) Heed all warnings.
- 4) Follow all instructions.
- 5) Do not use this apparatus near water.
- 6) Clean only with dry cloth.
- 7) Do not block any ventilation openings, Install in accordance with the manufacturer's instructions.
- 8) Do not install near any heat sources such as radiators, heat registers, stoves, or other apparatus (including amplifiers) that produce heat.
- 9) Do not defeat the safety purpose of the polarized or grounding-type plug. A polarized plug has two blades with one wider than the other. A grounding-type plug has two blades and a third grounding prong. The wide blade or the third grounding prong are provided for your safety. If the provided plug does not fit into your outlet, consult an electrician for replacement of the obsolete outlet.
- 10) Protect the power cord from being walked on or pinched particularly at plugs, convenience receptacles, and the point where they exit from the apparatus.
- 11) Only use attachments/accessories specified by the manufacturer.
- 12) Use only with the cart, stand, tripod, bracket, or table specified by the manufacturer, or sold with the apparatus. When a cart is used, use caution when moving the cart/apparatus combination to avoid injury from tip-over.
- 13) Unplug this apparatus during lightning storms or when unused for long periods of time.
- 14) Refer all servicing to qualified service personnel. Servicing is required when the apparatus has been damaged in any way, such as power-supply cord or plug is damaged, liquid has been spilled or objects have fallen into the apparatus, the apparatus has been exposed to rain or moisture, does not operate normally, or has been dropped.

Handling Cautions

- Before connecting other components to this recorder, be sure to turn them all off.
- Do not move the recorder while a disc is being played, or the disc may be scratched or broken, and the recorder's internal parts may be damaged.
- Do not put a flower vase filled with water or any small metal objects on the recorder.
- Be careful not to put your hand into the disc tray.
- Do not place anything other than the disc in the disc tray.
- Exterior interference such as lightning and static

electricity can affect normal operation of this recorder. If this occurs, turn the recorder off and on again with the POWER button, or disconnect and then reconnect the AC power cord to the AC power outlet. The recorder will operate normally.

- Be sure to remove the disc and turn off the recorder after use.
- Disconnect the AC power cord from the AC outlet when you don't intend to use the recorder for long periods of time.
- Clean the disc by wiping in a straight line from the inside to the outside of the disc.

Maintenance of Cabinet

For safety reasons, be sure to disconnect the AC power cord from the AC outlet.

- Do not use benzene, thinner, or other solvents for cleaning.
- Wipe the cabinet with a soft cloth.

Disc Handling

- Use discs with regular shapes. If an irregular disc (a disc with a special shape) is used, this DVD recorder may be damaged.

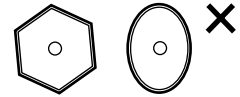

Holding discs

- Avoid touching the surface of a disc where recording is performed.



DVD-RAM, DVD-RW and DVD-R

- Clean with an optional DVD-RAM/PD disc cleaner (LF-K200DCA1 where available). Do not use cleaners or cloths for CDs to clean DVD-RAM/DVD-RW/DVD-R discs.



DVD-Video, CD

- Wipe off dirt or contamination on the disc with a soft cloth.

Cautions on handling discs

- Do not write on the printed side with a ball-point pen or pencil.
- Do not use record cleaning sprays or antistatic. Also, do not use volatile chemicals, such as benzene or thinner.
- Do not apply labels or stickers to discs. (Do not use discs fixed with exposed tape adhesive or leftover peeled-off stickers.)
- Do not use scratch-proof protectors or covers.
- Do not use discs printed with label printers available on the market.
- Do not load warped or cracked discs.

Disc Storage

Be careful not to harm the disc because the data on these discs is highly vulnerable to the environment.

- Do not keep under direct sunlight.
- Keep in a cool ventilated area.
- Store vertically.
- Keep in a clean protection jacket.
- If you move your DVD recorder suddenly from a cold place to a warm place, condensation may generate on the operating parts and lens and cause abnormal disc playback. If this occurs, remove the disc and wait for one to two hours with the power on before attempting playback.

Disc Specifications

DVD-Video

- A digital versatile disc (DVD) can contain up to 135-minutes of images, 8-language audio and 32 subtitle languages. It is equipped with MPEG-2 picture compression and Dolby 3D surrounding, allowing you to enjoy vivid and clear theater quality images in the comfort of your own home.
- When switching from the first layer to the second layer of a double-layered DVD Video disc, there may be momentary distortion in the image and sound. This is not a malfunction of the unit.
- Once a DVD-R/RW recorded in Video Mode is finalized, it becomes DVD-Video.

Video CD

- Only CD-R disks made in the VCD format (ver 1.1 or 2.0) can be played back.
- The moving pictures for PCs can be played back only provided that they are recorded in VCD format in the CD-Recording program.
- Please contact the CD-R maker for the inquiries related to disks.
- **A video CD contains improperly formatted video may cause undesired malfunction on this set.**

Audio CD

- An audio disc on which 44.1kHz PCM Audio is recorded
- Plays CD-DA format audio CD-R and CD-RW discs. The unit may not be able to play some CD-R or CD-RW discs due to the condition of the recording.

CD-R/RW

MP3 CD-R/RW

- Only CD-R discs with MP3 files recorded with ISO9660 or JOLIET format can be played back
- Only MP3 files with the ".mp3", ".MP3" extension can be used.
- For MP3 files recorded with a VBR(Variable Bit Rates), from 32 Kbps to 320 Kbps, the sound may cut in out.
- Playable bitrate range is from 56Kbps to 320Kbps.
- The unit can handle a maximum of 1000 files and folders.

JPEG CD-R/RW

- Only JPEG files with the ".jpg", ".JPG" extension can be used.
- The unit can handle a maximum of 1000 files and folders.
- Maximum size of progressive JPEG is 3M pixels.
- MOTION JPEG is not supported.

Using CD-R/RW

- Use a 700MB(80 minutes) CD-R/RW disc. If possible, do not use a 800MB(90 minutes) or above disc, as the disc may not play back.
- If the CD-R/RW disc was not recorded as a closed session, you may experience a delay in the early playback time, and all recorded files may not play.
- Some CD-R/RW discs may not be playable with this unit, depending on the device which was used to burn them.
For contents recorded on CD-R/RW media from CDs for your personal use, playability may vary depending on contents and discs.

DVD-R Disc Playback and Recording

- Once a DVD-R recorded in Video Mode is finalized, it becomes DVD-Video.
- You can record onto the available space on the disc and perform editing functions such as giving titles to discs and programs and erasing programs before finalizing.
- When programming is erased from a DVD-R, that space does not become available. Once an area on a DVD-R is recorded on, that area is no longer available for recording, whether the recording is erased or not.
- It takes about 30 seconds for the unit to complete recording management information after recording finishes.
- This product optimizes the DVD-R for each recording. Optimizing is carried out when you start recording after inserting the disc or turning on the unit. Recording onto the disc may become impossible if optimizing is carried out too many times.
- Playback may be impossible in some cases due to the condition of recording.
- This unit can play back DVD-R discs recorded and finalized with a Samsung DVD video recorder. It may not be able to play some DVD-R discs depending on the disc and the condition of the recording.

DVD-RW Disc Playback and Recording

- Recording and playback can be performed on DVD-RW discs in both the Video and VR Modes.
- Once a DVD-RW recorded in VR Mode or Video mode is finalized, you cannot perform additional recording.
- Once a DVD-RW recorded in Video Mode is finalized, it becomes DVD-Video.
- In both modes, playback can be performed before and after finalization, but additional recording, deleting and editing can not be performed after finalization.
- If you want to record the disc in VR Mode and then record in V Mode, be sure to execute Format. Be careful when executing Format because all the recorded data may be lost.
- A DVD-RW blank disc is initialized to VR Mode when first initialized.

- **DVD-RW (VR mode)**
 - This is a format that is used for recording data on a DVD-RAM or DVD-RW disc. You can record multiple titles, edit, delete, partial delete, create a playlist, etc.
 - A disc that is recorded in this mode may not be played by an existing DVD player.
- **DVD-RW (Video mode)**
 - This is a format that is used for recording data on a DVD-RW or DVD-R disc. The disc can be played by an existing DVD player once it has been finalized.
 - If a disc that has been recorded in Video Mode by a different maker's recorder but has not been finalized, it cannot be played or additionally be recorded by this recorder.

DVD-RAM Disc Playback and Recording

- DVD-RAM discs come with or without a cartridge. For this product, we recommend DVD-RAM discs that come without cartridges.
- Ensure that the recording mode is set to VR mode. Otherwise, this product will not be able to play the recording.
- You cannot play a DVD-RAM in most DVD players due to compatibility issues.
- Only DVD-RAM standard Version 2.0. discs can be played in this unit.
- DVD-RAM recorded on this unit may not work with other DVD players. To determine compatibility with these DVD-RAM discs, refer to the user's manual for the player.
- For cartridge type DVD-RAM discs, remove the cartridge and use the disc only.

Protection

COPY PROTECTION

- Many DVD discs are encoded with copy protection. Because of this, you should only connect your DVD recorder directly to your TV, not to a VCR. Connecting to a VCR results in a distorted picture from copy-protected DVD discs.
- This product incorporates copyright protection technology that is protected by methods claims of certain U.S. patents and other intellectual property rights owned by Macrovision Corporation and other rights owners. Use of this copyright protection technology must be authorized by Macrovision Corporation, and is intended for home and other limited viewing uses only unless otherwise authorized by Macrovision Corporation. Reverse engineering or disassembly is prohibited.

This DVD Recorder can allow you to protect the contents of your discs, as described below.

- Program-protected: See page 68 "Locking a Title"
- Disc-protected: See page 80 "Disc Protection"

- * DVD-RAM/DVD-RW/DVD-R discs that are incompatible with the DVD-VIDEO format cannot be played with this product.
- * For more information on DVD recording compatibility, consult your DVD-RAM/DVD-RW/DVD-R manufacturer.
- * If poor quality DVD-RAM/DVD-RW/DVD-R discs are used, your recordings may fail.

Do not use the following discs!

- LD, CD-G, CD-I, CD-ROM, DVD-ROM, DVD+R and DVD+RW discs should not be used in this product.

[Note]

Disc types that can be played : CD/CD-R/CD-RW/**VCD**/MP3/JPEG/DVD-Video/DVD-RAM/DVD-RW/DVD-R. For a DVD-R/DVD-RW disc, which has been recorded in Video Mode on another component, it can play only when finalized.

- Some commercial discs and DVD discs purchased outside your region may not be playable with this product. When these discs are played, either "No disc." or "Please check the regional code." will be displayed.
- If your DVD-RW disc is an illegal copy or is not in DVD video format, it may also not be playable.

- * We recommend using one of the discs in the table as they have been confirmed to be compatible with this unit. Other discs may not perform correctly.

Media	Brand	Speed
DVD-R	TDK	4x
	Beall	4x
	Sony	4x
	That's	4x
	Mitsubishi	4x
	Maxell	4x
DVD-RW	Panasonic	4x
	TDK	2x
	Maxell	2x
	Optodisc	2x
	JVC	2x
	Mitsubishi	2x
DVD-RAM	Radius	2x
	Verbatim	2x
	Maxell	3x
	Maxell	2x
	Fujifilm	3x
	Panasonic	2x
	TDK	2x
	Panasonic Gold	3x
	Panasonic	3x

Disc	Maximum no. of recordings by disc type
DVD-RAM	100,000
DVD-RW	1,000
DVD-R	1

Contents

Getting Started

Warning	2
Precaution	3
Important Safety Instructions.....	3
Handling Cautions.....	3
Maintenance of Cabinet.....	3
Disc Handling.....	3
Disc Storage.....	4
Disc Specifications.....	4
General Features	8
Before reading the user's manual	9
How to use the DVD recorder	9
Description	11
Front panel.....	11
Front Panel Display.....	11
Rear Panel.....	12
Tour of the Remote Control.....	13

Connecting & Setting UP

Quick Overview	14
Step 1 : Unpacking	15
Accessories.....	15
Step 2 : Connecting the Antenna cable	15
Method 1 : Antenna + DVD Recorder + TV : No Cable box.....	15
Method 2 : Antenna +Cable box + DVD Recorder + TV : Cable box with many scrambled channels.....	15
Method 3 : Antenna + DVD Recorder + Cable box +TV : Cable box with a few scrambled channels.....	16
Step 3 : Connecting the Video cable	16
Method 1 : Connecting to a Video input jack.....	16
Method 2 : Connecting to an S-video input jack.....	17
Method 3 : Connecting to Component video input jacks(Y,P _B ,P _R).....	17

Step 4 : Connecting the Audio cable	18
Method 1 : Connecting to your TV.....	18
Method 2 : Connecting to a stereo amplifier with analog input jacks.....	18
Method 3: Connecting to an AV amplifier with a digital input jack.....	19
Step 5 : Connecting external devices	19
Method 1 : Connecting a VCR, Set-Top Box(STB) or DVD player to the LINE 1 IN jacks.....	19
Method 2 : Connecting a Camcorder to the LINE 2 IN jacks.....	20
Method 3 : Connecting a Camcorder to the DV IN jack.....	20
Step 6 : Connecting the Power Cord	20
Step 7 : Preparing the Remote Control	21
Setting the Remote Control.....	21
Step 8 : Initial Setup	22
1. OSD Language Setup.....	22
2. Clock Set.....	23
3. Channel Set.....	25
4. Setting Up the Audio Options.....	27
5. Setting Up the TV Aspect.....	29

Recording

Before Recording	30
Recordable discs.....	30
Recording Formats.....	31
Recording Mode.....	31
Unrecordable video.....	31
About INFO Key.....	32
Checking the available disc space (Disc Information).....	32
Recording the current TV program you are watching	32
Recording from external equipment	34
Copying from a Camcorder	35
Making a One Touch Recording (OTR)	36
Setting a Timer Recording	37
Flexible Recording (for Timer recording only)	38

Editing the Scheduled Record List	38
Deleting the Scheduled Record List	39
Recording the Scheduled Record List	40

Playback

Before Playing	41
Region code (DVD-Video only)	41
Disc types that can be played	41
Discs that cannot be played	41
Playing a Disc.....	42
Using the Disc Menu & Title Menu	43
Using the Search Functions	43
Slow Motion Play	44
Step Motion Play	44
About ANYKEY	44
Using the Repeat Function	45
Selecting the Subtitle	47
Selecting the Audio language	48
Changing the Camera Angle	48
Zooming-In	49
Using Bookmarks	49
Using Markers	50
Playing an Audio CD/MP3	51
Playing an Audio CD (CD-DA)/MP3	51
Playing a Picture CD	54
Playing the Title List	55

Settings & Adjustments

Using the Setup Menu.....	58
System Setting.....	59
Clock Set.....	59
Channel Set.....	59
CM Skip Time Setting.....	59
EP Mode Time Setting	60
Automatic Chapter Creation	60
Language Setting.....	61
Video (Display) Setting	62
Parental Control.....	63

Editing

Basic Editing (Title List)	67
Renaming(Labeling) a Title.....	67
Locking(Protecting) a Title	68
Deleting a Title	68
Deleting a Section of a Title	69
Advanced Editing (Play List)	71
Creating a Playlist	71
Playing Entries in the Playlist	72
Renaming a Playlist Entry	73
Editing a Scene for the Playlist.....	74
Copying a Playlist Entry to the Playlist.....	77
Deleting a Playlist Entry from the Playlist	78
Disc Manager.....	79
Editing the Disc Name.....	79
Disc Protection	80
Formatting a Disc	80
Delete All Title Lists	81
Finalizing a disc.....	82
Unfinalizing a disc (V/VR mode)	83

Additional Information

Troubleshooting.....	84
Specification.....	88
Warranty.....	89

General Features



The DVD-R120 allows you to record and play high quality digital video on DVD-RAM/DVD-RW/DVD-R discs. You can record and edit digital video on DVD-RAM/ DVD-RW/DVD-R discs as if they were VCR tapes.

High quality digital audio and video recording and playback

Record up to 16-hours of video with a double sided 9.4 GB DVD-RAM disc, and up to 8-hours of images with a 4.7 GB DVD-RAM/DVD-RW/DVD-R disc, depending on the recording mode.

Selectable Recording Mode

You can set your recorder to one of five different recording speeds, each varying in recording quality and length. EP mode yields the most recording time, LP & SP modes provide less recording time with higher quality recording, and XP mode gives you the highest quality recording. There's also the FR (Flexible Recording) mode that lets you record with the best picture quality possible for the recording time and remaining space on the disc in timer recording.

Automated Quality Adjustment for Timer Recording

If FR mode is selected, the video quality is adjusted automatically so that all video for the scheduled time can be recorded onto the free disc space. (See page 38.)

Creating a DVD video title using DVD-RW/DVD-R disc

With a DVD-R120, create your own DVD video title on 4.7 GB DVD-RW/DVD-R discs.

Copying data from a digital camcorder using a DV input jack

Record digital camcorder video onto DVD-RAM or DVD-RW, DVD-R discs using the DV input jack (IEEE 1394-4pin). (See pages 35.)

High quality progressive scan

Progressive scanning provides high resolution and flicker free video.

The 10-bit 54-MHz DAC and 2D Y/C Separating Circuitry provides the highest video playback and recording quality. (See page 17.)













A variety of functions with an easy-to-use user interface

The integrated menu system and the messaging function allow you to perform desired operations both easily and conveniently. With a DVD-RAM or DVD-RW disc, you can edit recorded images, create a playlist, and edit video in a specific sequence according to your requirements.

Before reading the user's manual

Make sure to check the following matters before reading the user's manual.

Icons that will be used in manual

Icon	Term	Definition
	DVD	This involves a function available in DVD or DVD-R/DVD-RW discs that have been recorded and finalized in Video Mode.
	VCD	This involves a function available in VCD or CD-R/CD-RW discs.
	RAM	This involves a function available in DVD-RAM.
	RW	This involves a function available in DVD-RW.
	R	This involves a function available in DVD-R.
	CD	This involves a function available in a data CD (CD-R or CD-RW).
	JPEG	This involves a function available in a data picture CD (CD-R or CD-RW).
	MP3	This involves a function available in a data CD (CD-R or CD-RW on which MP3 is recorded).
	Caution	This involves a case where a function does not operate or settings may be cancelled.
	NOTE	This involves tips or instructions on the page that help each function operate.
	One-Touch button	A function that can be operated by using only one button.
	ANYKEY button	A function that can be operated by using Any Key button.

About the use of this user's manual

- 1) Be sure to be familiar with Safety Instructions before using this product. (See pages 2~3)
- 2) If a problem occurs, check for Troubleshooting. (See pages 84~87)

Copyright

©2005 Samsung Electronics Co.
All rights reserved; No part or whole of this user's manual may be reproduced or copied without the prior written permission of Samsung Electronics Co.

How to use the DVD recorder

Step 1 Select the disc type

This unit can record on the following types of discs. If you want to repeatedly record on the same disc or you want to edit the disc after recording, select a rewritable DVD-RW or DVD-RAM type disc. If you want to save recording without any change, choose a non-rewritable DVD-R.



Step 2 Format the disc to start recording

Unlike a VCR, the recorder automatically starts formatting when an unused disc is inserted. This is required for the preparation of recording on a disc.

Using a DVD-RAM

This type of disc can be formatted in DVD-Video Recording format (VR mode). You can edit recorded image and create a playlist and edit images in a specific sequence according to your requirements.

Using a DVD-RW

This type of disc can be formatted in either DVD-Video format (Video mode) or DVD-Video Recording format (VR mode). For an unused disc, a message that asks whether to initialize in VR Mode or not is displayed. You can play a Video mode disc on various DVD components. A VR mode disc allows more varied editing.

Using a DVD-R

This type of disc can be formatted in DVD Video format. After formatting is complete, you can record on the disc. You can play this type of discs on various DVD components only when they have been finalized.



NOTE

- You can only use either the VR or Video mode on a DVD-RW, but not both at the same time.
- You can change the DVD-RW format to another format by reinitializing. It should be noted that the disc's data will be lost when changing formats.

Step 3 Recording

There are two different recording methods, Direct Recording and Timer Recording. Timer recording is classified as a Date : Once(mm/dd), Every Day, MON-SAT, Every SAT, etc. as a recording mode : XP (high quality mode), SP (standard quality mode), LP (long recording mode), and EP (extended mode) according to the recording mode. When recording is set in the FR mode, the best quality picture is recorded with regards to the remaining time on the disc.



Step 4 Playing

You can select the title you want to play in a displayed menu and then immediately start playback. A DVD consists of sections called titles, and sub sections called chapters. During recording, a title is created between two points where you start and stop recording. Chapters will be created automatically when you finalize recording on DVD-R / DVD-RW discs in Video mode. The chapter's length (interval between chapters) varies according to the recording mode.



Step 5 Editing a recorded disc

Editing on discs is easier than conventional video tapes. The recorder supports many different edit functions, possible only with DVDs. With a simple and easy edit menu, you can operate various edit functions, such as delete, copy, rename, lock, etc., on a recorded title.

Creating a playlist (DVD-RAM/-RW in VR mode)

With this recorder, you can create a new playlist on the same disc and edit it without the change of the original recording.



Step 6 Finalizing & Playing on other DVD components

To play your DVD on other DVD components, finalizing may be necessary. First, finish all editing and recording operations, then finalize the disc.

When using a DVD-RW disc in VR Mode

Although finalizing is generally unnecessary when playing the disc on a VR Mode compatible component, a finalized disc should be used for playback.

When using a DVD-RW disc in Video Mode

The disc should be finalized first to enable playback on anything other than this recorder. No more editing or recording can be made on the disc once it has been finalized.

When using a DVD-R disc

You should finalize the disc to play it on a component other than this recorder. You cannot edit or record on the disc once it has been finalized.

Description

Front panel

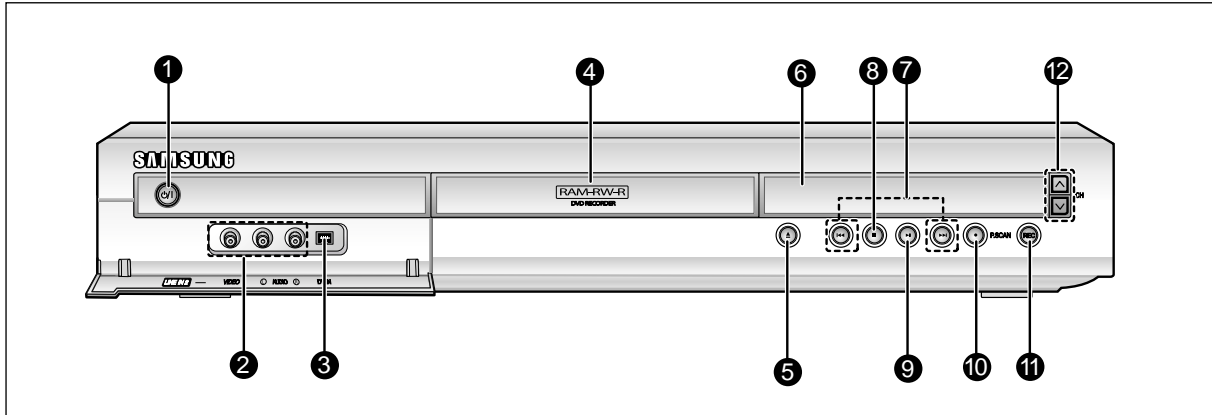

- | | |
|--|---|
| <p>1. POWER
Turns the recorder on and off.</p> <p>2. LINE 2 IN
Connect external equipment.</p> <p>3. DV-IN
Connect external digital equipment with a DV jack. (such as a camcorder)</p> <p>4. DISC TRAY
Opens to accept a disc.</p> <p>5. OPEN/CLOSE
Opens and closes the disc tray.</p> <p>6. DISPLAY
Displays the playing status, title/ chapter/ time, etc.</p> | <p>7. SEARCH
Goes to the next title/chapter/track, or goes back to the previous title/chapter/track.</p> <p>8. STOP
Stops disc playback.</p> <p>9. PLAY/PAUSE
Plays a disc or pauses playback.</p> <p>10. P.SCAN
Selects the progressive scan.</p> <p>11. REC
Starts recording.</p> <p>12. CH (∨∧)
Selects TV channels.</p> |
|--|---|

Front Panel Display

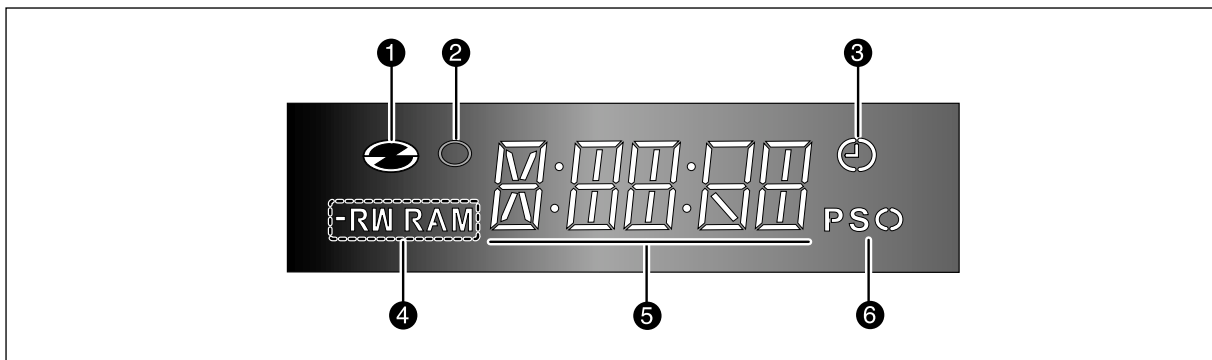

- | | |
|---|--|
| <p>1. Lights when a disc is loaded.</p> <p>2. Lights in the record mode.</p> <p>3. Lights to indicate the timer record mode.</p> | <p>4. Lights when a -R/RW/RAM disc is loaded.</p> <p>5. Displays the messages.</p> <p>6. Lights in the progressive scan mode.</p> |
|---|--|

Rear Panel

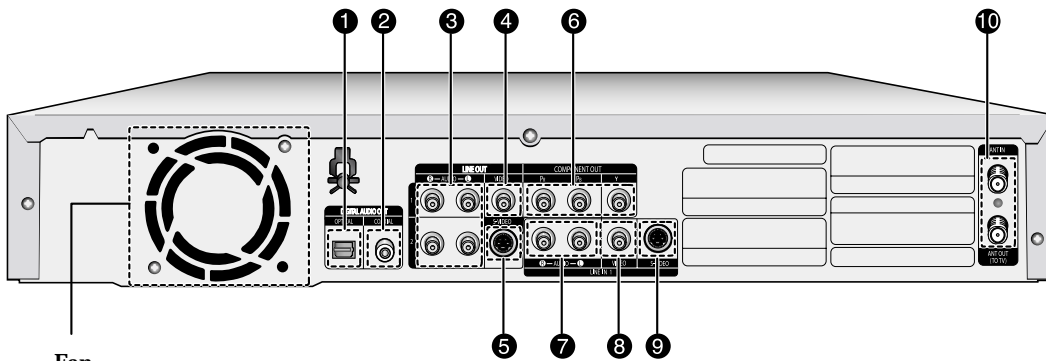

Fan

The fan always revolves when the power is on.
Ensure a minimum of 4" clear space on all sides of the fan when installing the product.

1. DIGITAL AUDIO OUT(OPTICAL)

Connects to an amplifier having a digital optical audio input jack.

2. DIGITAL AUDIO OUT(COAXIAL)

Connects to an amplifier having a digital coaxial audio input jack.

3. LINE AUDIO OUT

Connects to the audio input of external equipment using audio cables.

4. LINE VIDEO OUT(good video quality)

Connects the input of external equipment using a Video cable.

5. LINE S-VIDEO OUT(better video quality)

Connects the input of external equipment using an S-Video cable.

6. COMPONENT VIDEO OUT(best video quality)

Connects to equipment having Component video input jacks.

7. LINE 1 AUDIO IN

Connects the output of external equipment using an audio cables

8. LINE 1 VIDEO IN

Connects the output of external equipment using a video cable.

9. LINE 1 S- VIDEO IN

Connects the output of external equipment using an S-Video cable.

10. ANT IN/ANT OUT (TO TV)

Connects antenna cables.



NOTE

- The Antenna connection does not pass audio/video signals. To watch a DVD on your TV, you must connect audio/video cables.

Tour of the Remote Control

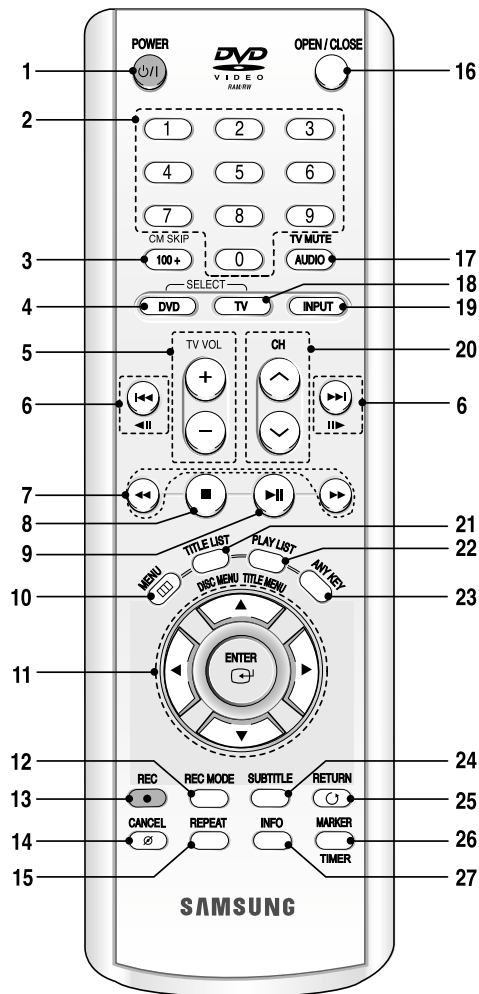

1. **POWER Button**
2. **Number Buttons**
3. **100+ /CM SKIP Button**
Press this to select channel 100 or higher. When a program recorded on a DVD-RAM, a DVD-RW, a DVD-R or DVD-Video is played, the unit can be set to automatically skip a portion of the program.
4. **DVD Button**
Press this when you use a DVD.
5. **TV VOL Button**
TV volume adjustment.
6. **Reverse/Forward Skip Buttons**
Press to skip a disc backwards or forwards. These buttons also function as STEP buttons. Each press will play one-frame forward or reverse (see page 44).
7. **Reverse/Forward Search Buttons**
Press to search a disc backwards or forwards.
8. **Stop Button**
Press to stop a disc.
9. **Play/Pause Button**
Press to play/pause a disc.
10. **MENU Button**
Brings up the DVD recorder's setup menu.
11. **ENTER/DIRECTION Buttons (UP/DOWN or LEFT/RIGHT Buttons)**
This button functions as a toggle switch.
12. **REC MODE Button**
This will display the recording status.
13. **REC Button**
Use to make a recording on DVD-RAM/-RW/-R discs.
14. **CANCEL Button**
15. **REPEAT**
Allows you to repeat a title, chapter, track or disc.
16. **OPEN/CLOSE Button**
To open and close the disc tray.
17. **AUDIO/TV MUTE Button**
Use this to access various audio functions on a disc. (DVD mode)
This operates as Sound Mute. (TV mode)
18. **TV Button**
Press this to operate TV.
19. **INPUT Button**
Select line input signal in external input mode (Tuner, Line input or DV INPUT)
20. **CHANNEL Button**
Use this to select a channel. (DVD, TV mode)
21. **TITLE LIST/DISC MENU Button**
Use this to enter the View Recording list/Disc menu.
22. **PLAY LIST/TITLE MENU Button**
Use this to return to the Title menu, or to view the recorded files list.
23. **ANYKEY Button**
Use this to view the status of the disc that is being played.
24. **SUBTITLE Button**
Press this to switch the DVD's subtitle language.
25. **RETURN Button**
Returns to a previous menu.
26. **MARKER Button/TIMER Button**
Use this to bookmark a position while playing a disc.
Press to directly enter the Timer Recording Mode menu.
27. **INFO Button**
This will display current settings or disc status.

Connecting & Setting Up

This section involves various methods of connecting the DVD player to other external components and required initial setting modes.

Quick Overview	14
Step 1 : Unpacking.....	15
Step 2 : Connecting the Antenna cable	15
Step 3 : Connecting the Video cable.....	16
Step 4 : Connecting the Audio cable	18
Step 5 : Connecting external devices.....	19
Step 6 : Connecting the Power cord.....	20
Step 7 : Preparing the Remote Control.....	21
Step 8 : Initial Setup.....	22

Quick Overview

A Quick Overview presented in this guide will give you enough information to start using the recorder.

Step 1 : Unpacking



Step 2 : Connecting the Antenna Cable



Step 3 : Connecting the Video Cable



Step 4 : Connecting the Audio Cable



Step 5 : Connecting external devices



Step 6 : Connecting the Power Cord



Step 7 : Preparing the Remote Control



Step 8 : Initial Setup

- **Note to CATV system installer:** This reminder is provided to call CATV system installer's attention to Article 820-40 of the National Electrical Code (Section 54 of Canadian Electrical Code, Part I), that provides guidelines for proper grounding and, in particular, specifies that the cable ground shall be connected to the grounding system of the building as close to the point of cable entry as practical.

Step 1: Unpacking

Accessories

Check for the supplied accessories below.

- Video/Audio Cable (AC39-42001R)
- RF Cable for TV (AC39-42001J)
- Remote Control (AK59-00012H)
- Batteries for Remote Control (AAA Size) (4301-001035)
- User's Manual - [AK68-00685A : English/Français](#)
- Quick Guide - [AK68-00684A : English](#)
[AK68-00735A : Français](#)

Step 2: Connecting the Antenna Cable

There are several ways to connect your DVD Recorder. Select one of the following antenna connections that best suits you below.

- Method 1 : Antenna + DVD Recorder + TV : No Cable box
- Method 2 : Antenna +Cable box + DVD Recorder + TV : Cable box with many scrambled channels
- Method 3 : Antenna + DVD Recorder + Cable box +TV : Cable box with a few scrambled channels



NOTE

- If you are using an off-air antenna that has 300-ohm twin flat leads, use an external antenna connector (300-75 ohm adaptor : not supplied) to connect the antenna to the DVD Recorder.

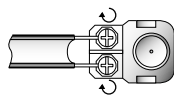

- If you have two separate antennas (one VHF and the other UHF), use a UHF/VHF combiner-adaptor (available at most electronics shops) to connect the antenna to the DVD Recorder.

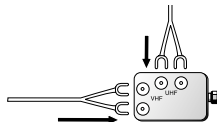

- The VHF/UHF RF OUT jack of this product sends only signals received through the antenna. It does not output Audio/ video signals. You must connect audio/video cables to view Video from the unit. (i.e. DVD playback)

Method 1 : Antenna + DVD Recorder + TV : No Cable box

You can record non-scrambled channels by selecting the channel on the DVD Recorder. Also use this Method if you watch channels without cable box.

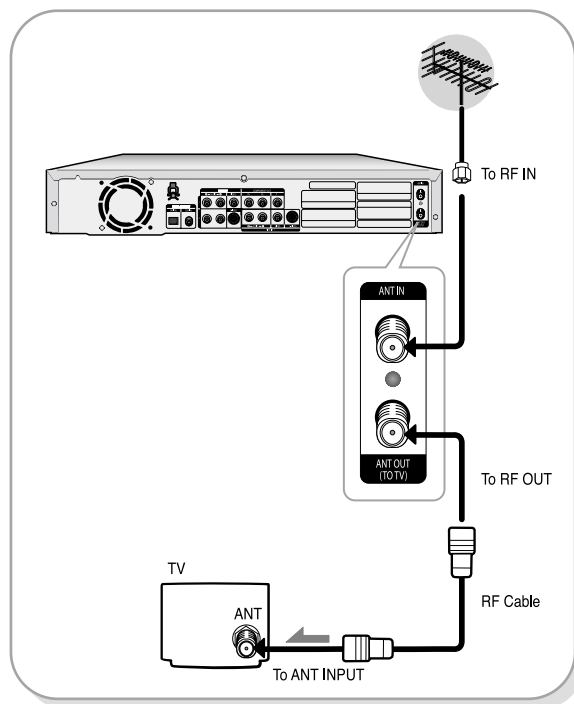

Method 2 : Antenna + Cable box + DVD Recorder + TV : Cable box with many scrambled channels

You can record channels by selecting the channel on the cable box. You cannot record one channel while watching another channel. Be sure that the cable box is turned on.

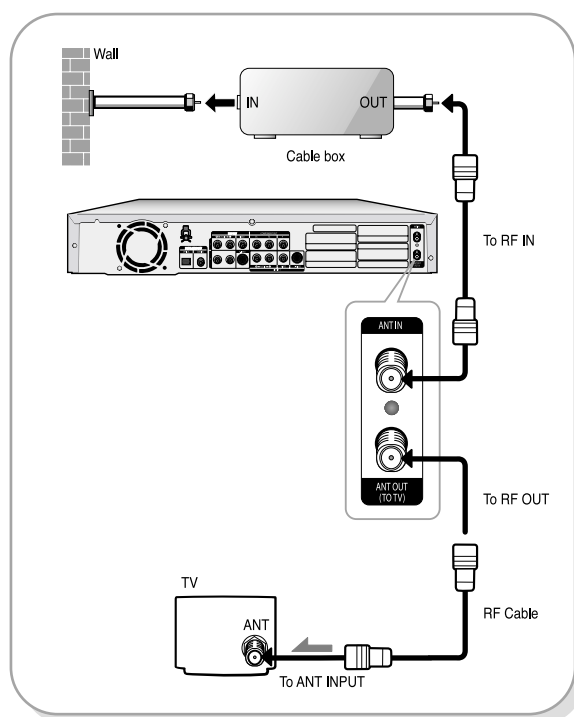

Method 3 : Antenna + DVD Recorder + Cable box + TV : Cable box with a few scrambled channels

You can record non-scrambled channels by selecting the channel on the cable box. You cannot record scrambled channels that require a cable box.

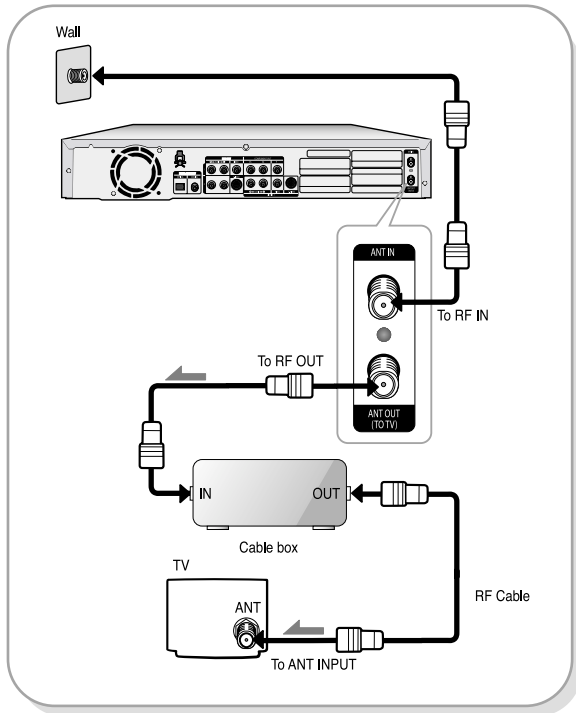

Step3 : Connecting the Video cable

There are several ways to connect your DVD Recorder. Select one of the following video connecting that best suits you below.

- Method 1 : Connecting to a Video input jack
- Method 2 : Connecting to an S-video input jack
- Method 3 : Connecting to Component video input jacks

S-Video, Component video and Progressive Output Modes

- S-Video and Component video output are available only if your TV supports S-Video input or Component video input, respectively. If S-Video or Component video output does not work, check the TV connections and the TV input selection settings. (For information on how to connect to a TV, see page 17.)
- Compared to standard interlaced video, progressive scan doubles the amount of video lines fed to your TV, resulting in a more stable, flicker-free, and clear image than interlaced video. The progressive scan video output jack is used in progressive output mode. This is only available with TVs that support progressive scan.

- Progressive Scan Output (480p)
 “Consumers should note that not all high definition television sets are fully compatible with this product and may cause artifacts to be displayed in the picture. If you experience 480p progressive scan picture problems, it is recommended that the user switch the connection to the ‘standard definition’ output. If there are questions regarding our TV set compatibility with this model, please contact our customer service center at 1-800-SAMSUNG.
- The VHF/UHF RF OUT jack of this product sends only signals received through the antenna. It does not output audio/video signals.

You must use one of the following audio/video connections on this unit.

Method 1 : Connecting to a Video input jack

Connect a video(yellow) cable between the VIDEO(yellow) OUT jack on DVD Recorder and VIDEO(yellow) IN jack on the TV (or AV amplifier).

- You will enjoy regular quality images.
- Connect audio cables(white and red) between the AUDIO OUT jacks on the DVD Recorder and AUDIO IN jacks on TV(or AV amplifier). (See pages 18 to 19)

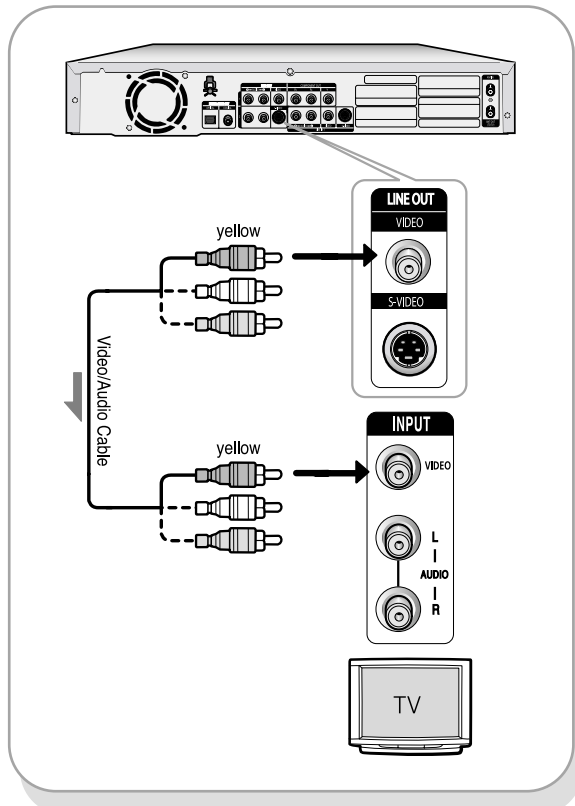

Method 2 : Connecting to an S-Video input jack

Connect an S-Video cable(not supplied) between the S-VIDEO OUT jack on DVD Recorder and S-VIDEO IN jack on your TV (or AV amplifier).

- You will enjoy high quality images. S-Video separates the picture element into black and white (Y) and color (C) signals to present clearer images than regular video input mode.
- Connect audio cables(white and red) between the AUDIO OUT jacks on the DVD Recorder and AUDIO IN jacks on TV(or AV amplifier).
(See pages 18 to 19)

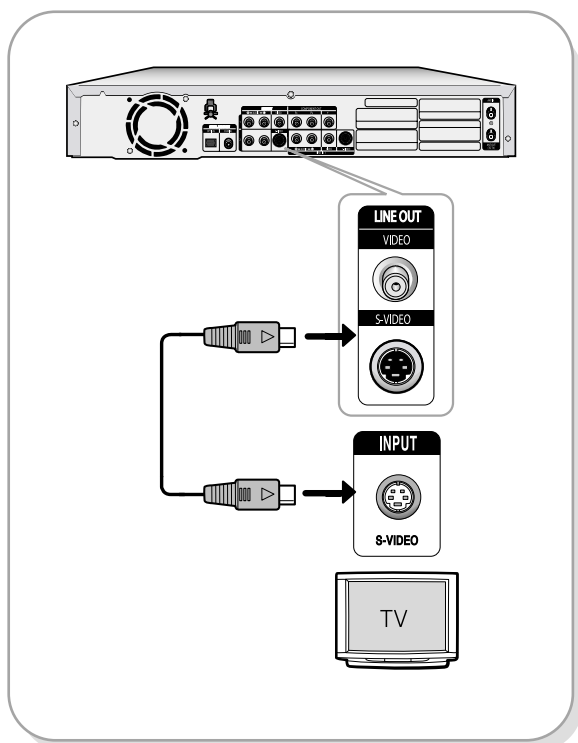

- The message "Please set your TV to Progressive input, To deactivate, press [STOP] key." will appear. Press the ENTER button.
- The message "Video Output Mode Progressive Scan" will appear.

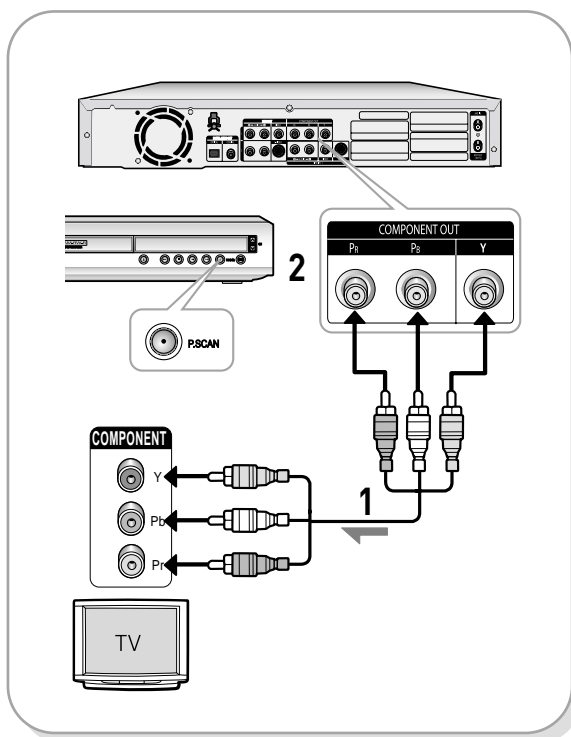

- You will enjoy high quality accurate color reproduction images. Component video separates the picture element into black and White(Y), blue(P_b), red(P_r) signals to present most clear and clean images.
- Connect audio cables(white and red) between the AUDIO OUT jacks on the DVD Recorder and AUDIO IN jacks on TV(or AV amplifier).
(See pages 18 to 19)

Method 3 : Connecting to Component video input jacks(Y,P_B,P_R)

- Connect Component video cables(not supplied) between the COMPONENT OUT (Y,P_B,P_R) jacks on DVD Recorder and COMPONENT IN (Y,P_B,P_R) jacks on your TV (or AV amplifier).
- If the TV connected supports Progressive Scan, press the PSCAN button on the front of the DVD Recorder to enjoy higher quality video.
- The message "Press [Yes] to confirm Progressive scan mode. Otherwise press [No]" will appear. Press the ◀ ▶ buttons to select Yes, and then press the ENTER button.



NOTE

- Make sure that the color coded connections match. The Y, P_B, P_R component output jacks of your DVD Recorder must be connected to the exact corresponding component input jacks on your TV.

Step 4 : Connecting the Audio cable

There are several ways to connect your DVD Recorder. Select the audio connection that best suits you below.

- **Method 1** : Connecting to your TV
- **Method 2** : Connecting to a stereo amplifier (analog audio out)
- **Method 3** : Connecting to an AV amplifier with a digital input jack

Manufactured under license from Dolby Laboratories. "Dolby" and the double-D symbol are trademarks of Dolby Laboratories.

"DTS" and "DTS Digital Out" are trademarks of Digital Theater Systems, Inc.

Method 1 : Connecting to your TV

This connection will use your TV's speakers.

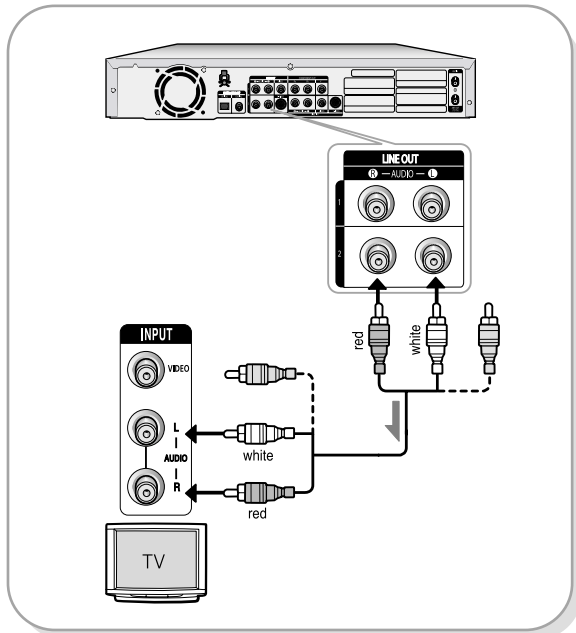

Method 2 : Connecting to a stereo amplifier with analog input jacks

If your stereo amplifier only has AUDIO INPUT jacks (L and R), use the AUDIO OUT jacks.

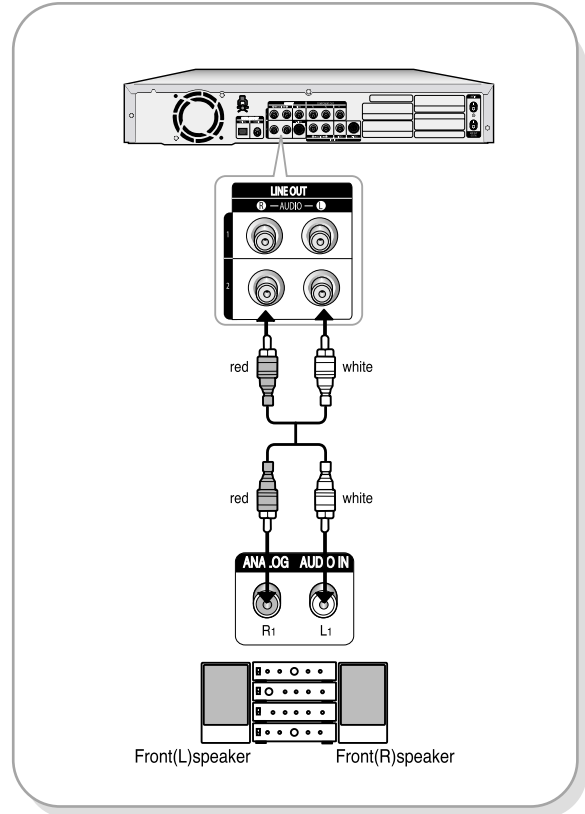

Method 3: Connecting to an AV amplifier with a digital input jack

If your AV amplifier has a Dolby Digital or DTS decoder and a digital input jack, use this connection. To enjoy Dolby Digital or DTS sound, you will need to set up the audio settings. (See pages 27 to 28)

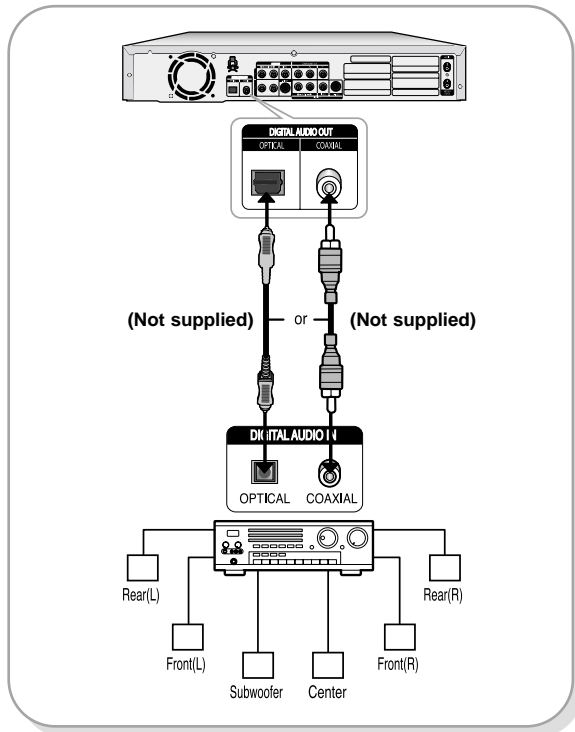

Step 5 : Connecting external devices

This allows you to connect your DVD Recorder to other external devices and view or record their outputs.

- **Method 1** : Connecting a VCR, Set-Top Box(STB) or DVD player to the AUDIO/VIDEO LINE 1 IN jacks
- **Method 2** : Connecting a Camcorder to the LINE 2 jacks
- **Method 3** : Connecting a Camcorder to the DV IN jack

Method 1 : Connecting a VCR, Set-Top Box(STB) or DVD player to the LINE 1 IN jacks

Connecting a VCR or external device to AUDIO/VIDEO LINE 1 IN jacks of the DVD Recorder.

You can record from connected equipment (VCR, STB or DVD).

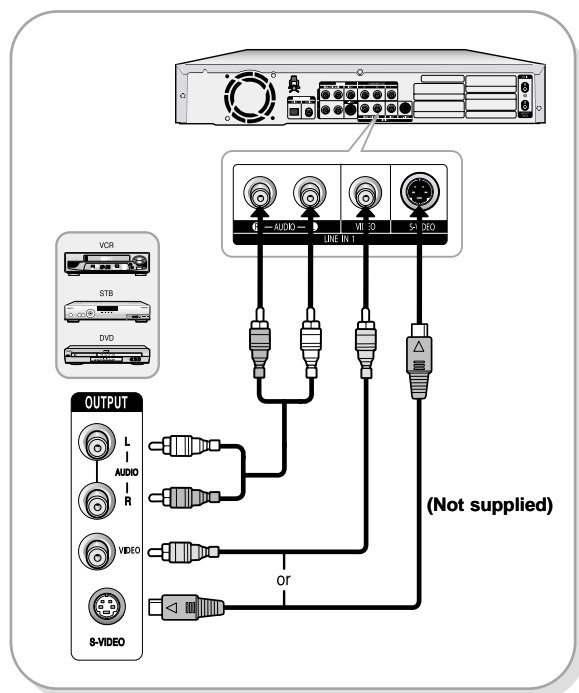

- You can also use the LINE 2 IN jacks on the front panel of the DVD Recorder.
- When the S-Video jack and Video jack are both connected, the S-Video jack will have priority. Line Selection will be automatically done. If the input is not selected automatically, use INPUT button to select proper input.
- Copy protected content cannot be recorded.

Method 2 : Connecting a Camcorder to the LINE 2 IN jacks

You can also use the LINE 2 IN jacks on the front panel of the DVD Recorder. You can record from connected equipment, such as a camcorder.

When an input source is inserted into LINE 2 while viewing TV, the input will be switched to LINE 2 automatically.

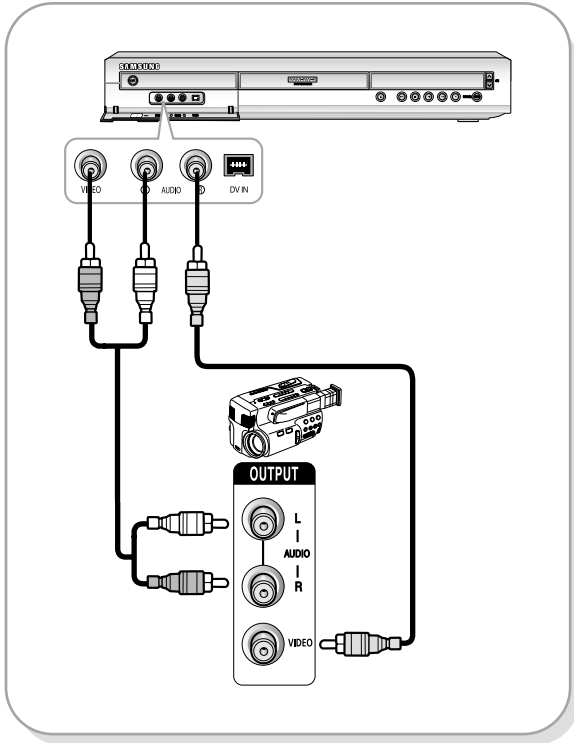

Method 3 : Connecting a Camcorder to the DV IN jack

If your camcorder has a DV output jack, connect it to the DV input jack of your DVD Recorder.

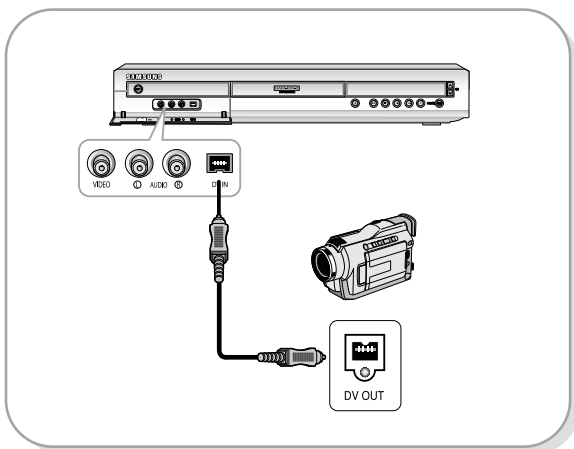

- If the input is not selected automatically, use INPUT button to select proper input.

Step 6 : Connecting the Power Cord

After all connections are complete, plug the power cord in the wall outlet.

“Auto” appears in the panel display. This means that the current time is being set automatically (Auto Program) through the antenna under connection and also the channel is being set. The setup may take a few minutes.

When the DVD Recorder operates normally, the current time is automatically set and displayed in the front panel display.



NOTE

- After the current time is set automatically, the recorder will perform Auto Channel Memory for about 3 minutes. If power is on, while Auto Channel Memory is in process, Auto Channel Memory will stop. In this case, do Auto Channel Memory from MENU (see page 25).

Step 7 : Preparing the Remote Control

Install Batteries in the Remote Control

- Open the battery cover on the back of the remote.
- Insert two AAA batteries. Make sure that the polarities (+ and -) are aligned correctly.
- Replace the battery cover.

If the remote control does not operate properly:

- Check the polarity + - of the batteries (Dry-Cell)
- Check if the batteries are drained.
- Check if remote sensor is blocked by obstacles.
- Check if there is any fluorescent lighting nearby.

Dispose of batteries according to local environmental regulations. Do not put them in the household trash.

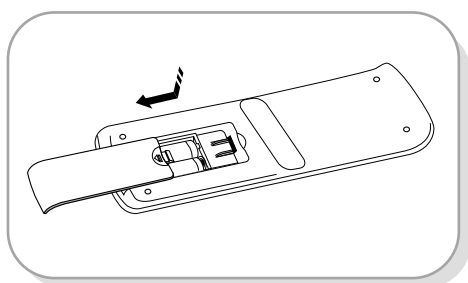

Setting the Remote Control

You can control certain functions of another manufacturer's TV with this remote control. Control function buttons involve: POWER, Channel Up/Down, Volume Up/Down, Direct Number buttons, TV MUTE, INPUT.

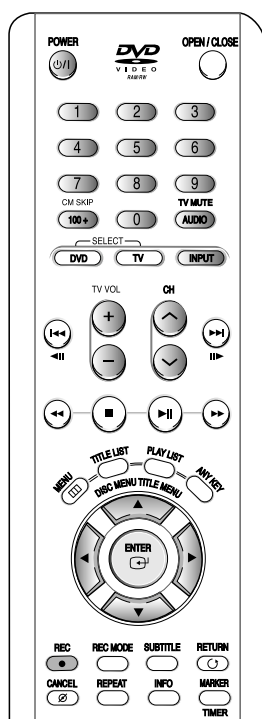

Controlling TVs with the Remote Control

1. Press and hold the POWER button.
2. Enter a 2-digit code by using the numerical buttons on the remote control.

See "Controllable TV Codes"

If the code works, your TV set will be turned on or off. If it does not respond, try other codes.

Controllable TV Codes

BRAND	BUTTON
AIWA	82
ANAM	10, 11, 12, 13, 14, 15, 16, 17, 18
BANG & OLUFSEN	57
BLAUPUNKT	71
BRANDT	73
BRIONVEGA	57
CGE	52
CONTINENTAL EDISON	75
DAEWOO	19, 20, 23, 24, 25, 26, 27, 28, 29, 30, 31, 32, 33, 34
EMERSON	64
FERGUSON	73
FINLUX	06, 49, 57
FORMENTI	57
FUJITSU	84
GRADIENTE	70
GRUNDIG	49, 52, 71
HITACHI	60, 72, 73, 75
IMPERIAL	52
JVC	61, 79
LG	06, 19, 20, 21, 22, 78
LOEWE	06, 69
LOEWE OPTA	06, 57
MAGNAVOX	40
METZ	57
MITSUBISHI	06, 48, 62, 65
MIVAR	52, 77
NEC	83
NEWSAN	68
NOBLEX	66
NOKIA	74
NORDMENDE	72, 73, 75
PANASONIC	53, 54, 74, 75
PHILIPS	06, 55, 56, 57
PHONOLA	06, 56, 57
PIONEER	58, 59, 73, 74
RADIOLA	06, 56
RADIOMARELLI	57
RCA	45, 46
REX	74
SABA	57, 72, 73, 74, 75
SALORA	74
SAMSUNG	01, 02, 03, 04, 05, 06, 07, 08, 09
SANYO	41, 42, 43, 44, 48
SCHNEIDER	06
SELECO	74

BRAND	BUTTON
SHARP	36, 37, 38, 39, 48
SIEMENS	71
SINGER	57
SINUDYNE	57
SONY	35, 48
TELEAVA	73
TELEFUNKEN	67, 73, 75, 76
THOMSON	72, 73, 75
THOMSON ASIA	80, 81
TOSHIBA	47, 48, 49, 50, 51, 52
WEGA	57
YOKO	06
ZENITH	63



- If you replace the remote control's batteries, you must set the brand code again.

NOTE

Step 8 : Initial Setup

For ease of use, we recommend that you set up initial settings before using the DVD Recorder.

1. OSD Language Setup

2. Clock Set

3. Channel Set

4. Audio Setup

5. Video Setup

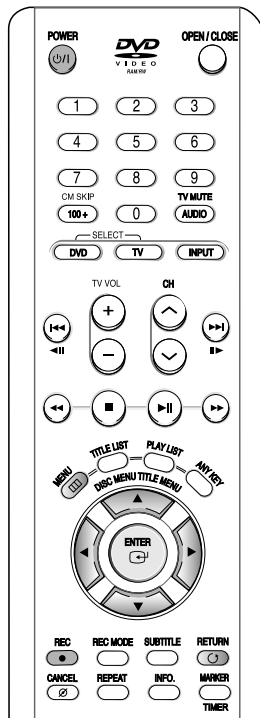

Before Play,

Turn on your TV and switch the input selector on your TV so that the signal from the DVD Recorder appears on your TV screen. If you connected an external Audio System, turn on your Audio System and select AUX, CD or DVD.

The OSD (On-Screen Display) displayed on the screen may vary depending on conditions such as the disc type and whether the disc has been inserted or not.

1. OSD Language Setup

After plugging in the recorder, the first time you press the POWER button, this screen comes up.

(This screen will only appear when you plug in the recorder for the first time.)

1 Press the POWER button.

2 Press a Number button to select the language.

Press 1 for English
Touche 2 pour Français
Pulse 3 para Español



- If the language for the startup screen is not set, the settings may change whenever you turn the power on or off. Therefore, make sure that you select the language you want to use.

NOTE

2. Clock Set

This menu is used to set the current time. You need to set the time to use timer recording.

Auto Clock Set

- 1 With the unit in Stop mode/No Disc mode, press the MENU button.

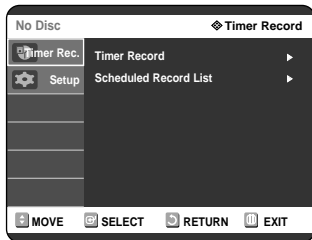

- 2 Select Setup using the ▲▼ buttons, then press the ENTER or ► button.

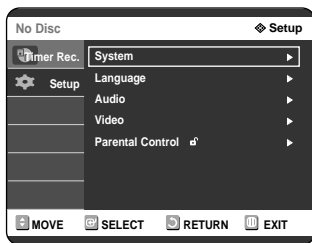

- 3 Select System using the ▲▼ buttons, then press the ENTER or ► button. System menu will be displayed.

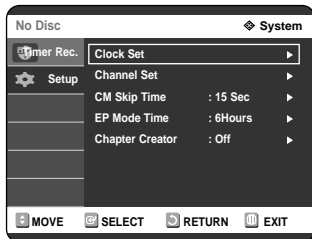

NOTE

- The Menus are slightly different depending on whether a disc is inserted or not. The menus described on the next few pages are with no disc in the unit.

- 4 Select Clock Set using the ▲▼ buttons, then press the ENTER or ► button. Clock Set menu will be displayed.

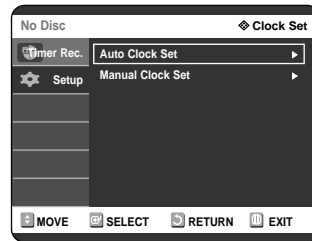

You must have the antenna connected to set the Auto Clock. See pages 15~16 for Antenna connections(Method 1, 2 and 3).

Method 1 and 3

If you have the Antenna connected via Method 1 or 3 on pages 15-16.

The DVD Recorder automatically sets the clock by searching for a channel that carries a time signal and sets your time zone and daylight saving(if applicable).

- 5 Select Auto Clock Set using the ▲▼ buttons, then press the ENTER or ► button.

- 6 Press the ENTER or ► button. Select On using the ▲▼ buttons, then press the ENTER or ► button.

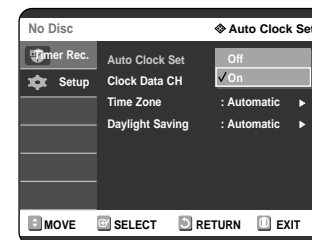

If your clock is set to the wrong time zone or daylight saving, you can adjust these settings without tuning off the Auto Clock Set function.

7 Select the sub menu(Clock Data CH, Time Zone or Daylight Saving) using the ▲▼ buttons, then press the ENTER or ► button.

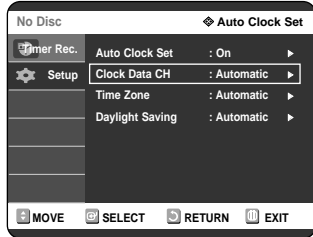

Clock Data CH

Select a channel that carries a time signal using the ▲▼ buttons then press the ENTER or ► button.

- Select Auto to set the clock data channel automatically.

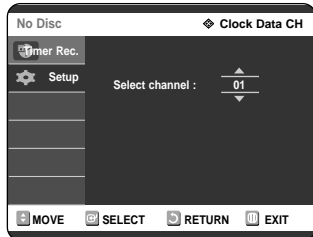

Time Zone

Select the time zone of your area using the ▲▼ buttons then press the ENTER or ► button.

- Select Automatic to set the time zone automatically.

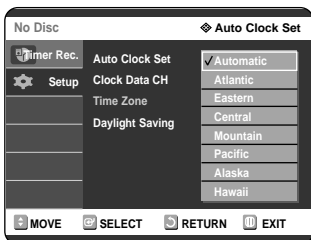

Daylight Saving

Select Yes, No or Automatic using the ▲▼ buttons then press the ENTER or ► button.

- Select Automatic to set the daylight saving automatically

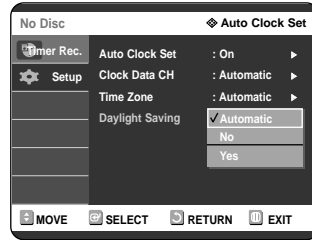

Method 2

If you have the Antenna connected via Method 2 on page 15.

Manual Clock Set

If your clock cannot be set automatically, set the clock manually.

To setup, follow the steps 1 to 4 in page 23.

5 Select Manual Clock Set using the ▲▼ buttons, then press the ENTER or ► button.

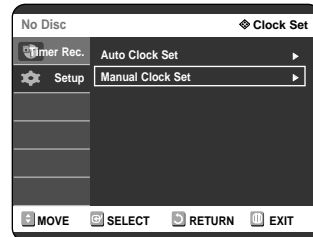

6 Using the \blacktriangledown \blacktriangle \blacktriangleleft \blacktriangleright buttons to select the Current Date and Current Time, and then press the ENTER button.

When the current time is stored in memory and then the set is powered off, the current time will appear in the front panel display.

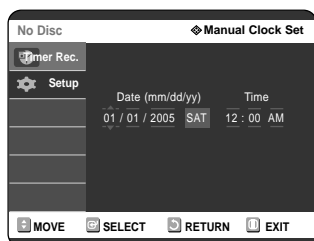

\blacktriangledown \blacktriangle : Sets the value

You can set the value using the number (0-9) buttons.

\blacktriangleleft \blacktriangleright : Moves to items



NOTE

- If any of number buttons on the remote control do not operate, press the DVD button and try again.

3. Channel Set

Auto Channel Memory

You can set the Antenna/Cable TV settings automatically.

1 With the unit in Stop mode/No Disc mode, press the MENU button.

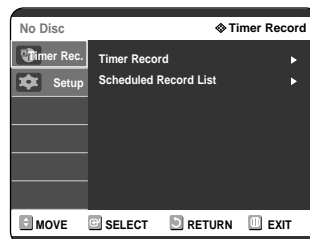

2 Select Setup using the \blacktriangle \blacktriangledown buttons, then press the ENTER or \blacktriangleright button.

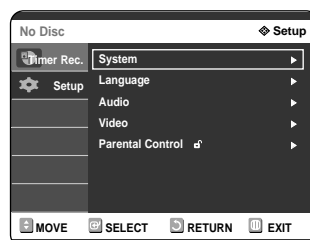

3 Select System using the \blacktriangle \blacktriangledown buttons, then press the ENTER or \blacktriangleright button.

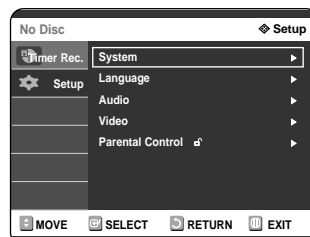

4 Select Channel set using the \blacktriangle \blacktriangledown buttons, then press the ENTER or \blacktriangleright button.

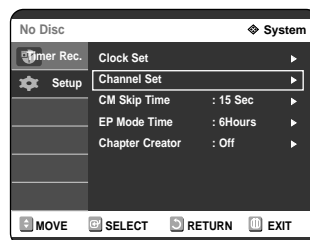

5 Select Antenna/Cable TV(Signal Source) using the \blacktriangle \blacktriangledown buttons, then press the ENTER or \blacktriangleright button.

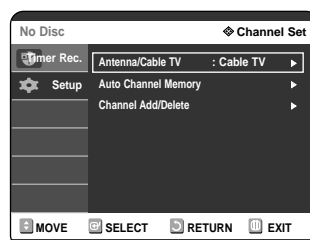

Select the item that matches the antenna connection you selected on pages 15~16(Method 1, 2 and 3).

Methods 1 and 3

To setup, follow the steps 1 to 5 in page 25.

6 Select Antenna using the ▲▼ buttons, then press the ENTER or ► button.

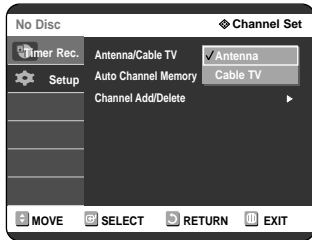

Method 2

To setup, follow the steps 1 to 5 in page 25.

6 Select Antenna or Cable TV (depending on the hookup you chose) using the ▲▼ buttons, then press the ENTER or ► button.

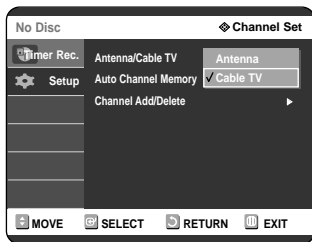

7 Select Auto Channel Memory using the ▲▼ buttons, then press the ENTER or ► button. Auto Channel Memory will be displayed.

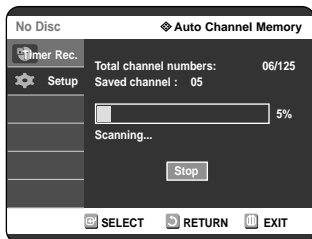

- Press the RETURN or ENTER button to stop Auto Channel Memory.

Manual Channel Set

Manual Channel Set can be used after you have first selected Auto Channel Memory. Use the Manual Channel Setting to delete unnecessary channels after using the Auto Channel Memory.

1 With the unit in Stop mode/No Disc mode, press the MENU button.

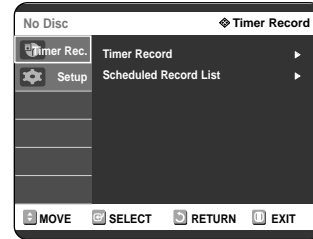

2 Select Setup using the ▲▼ buttons, then press the ENTER or ► button.

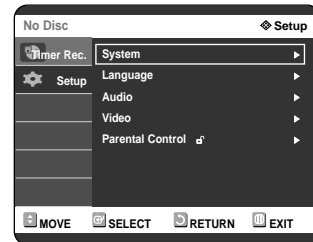

3 Select System using the ▲▼ buttons, then press the ENTER or ► button.

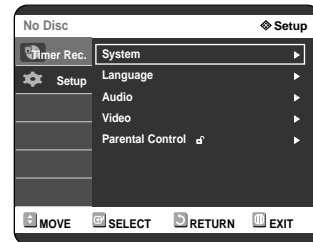

4 Select Channel set using the ▲▼ buttons, then press the ENTER or ► button.

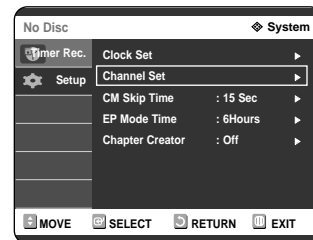

- 5** Select Channel Add/Delete using the ▲▼ buttons, then press the ENTER or ► button.

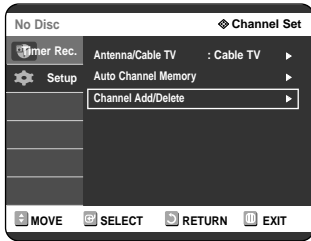

- 6** Use the ▲▼ or number buttons to select the channels you want to add or delete on the [Select channel] screen. Then, press the ENTER button.

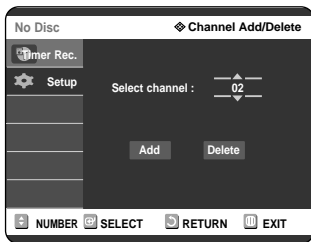

- Using ▲▼ buttons for channel selection allows the user to add/delete one channel at a time.
- Using CH^ v buttons for channel selection jumps to the next channel memorized in Auto Channel Memory.

- 7** Select Add or Delete using the ▲▼ buttons, then press the ENTER or ► button.

- The message 'Channel is added.' or 'Channel is deleted.' will be displayed in the center of the screen.
- Continue to add or delete as many channels as you want to memorize or delete. This can be used to add channels not stored automatically due to weak signal strength.
- Press the RETURN button to return to the previous menu. Press the MENU button to exit the menu.

4. Setting Up the Audio Options

You can connect the DVD-R120 to an external amp or Home Theater.

Allows you to setup the audio device and sound status settings depending on the audio system in use.

- 1** With the unit in Stop mode/No Disc mode, press the MENU button on the remote control.

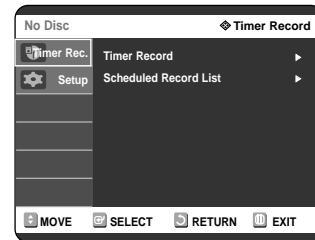

- 2** Select Setup using the ▲▼ buttons, then press the ENTER or ► button.
You can't use the Setup functions while playing a disc.

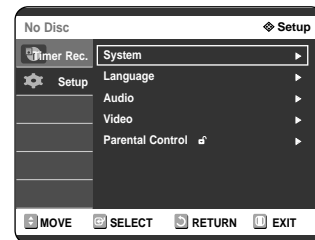

- 3** Select Audio using the ▲▼ buttons, then press the ENTER or ► button.

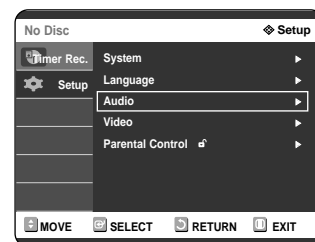

- 4** Select the sub menu(Digital Output, DTS or Dynamic Compression) using the ▲▼ buttons, then press the ENTER or ► button.

Select the item that matches the audio connection you selected on pages 18~19(Method 1, 2 and 3).

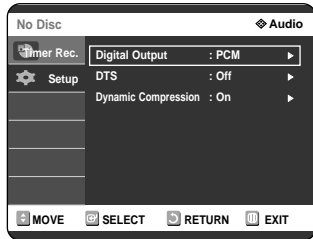

Digital Output

- PCM : Converts to PCM(2CH) 48kHz audio. Select PCM if your amplifier system is stereo and/or Dolby Prologic.
- Bitstream : Outputs bitstream (original format) such as Dolby or DTS. Select bitstream if your amplifier system has multi channel digital audio surround decoding (Dolby Digital and/or DTS).

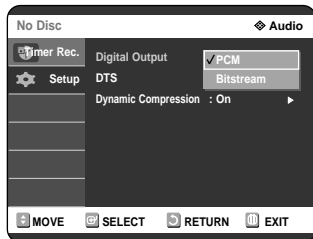

DTS

- Off : Doesn't output DTS bitstream (original format).
- On : Outputs DTS bitstream. (via Digital output) Select DTS when connecting to a digital amp with DTS decoder.
- When DTS soundtrack is played, sound is not output from Analog Audio Output.

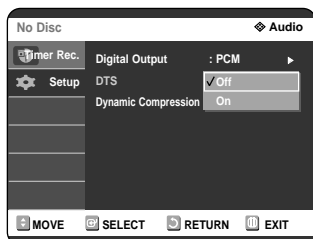

Dynamic Compression

This is only active when a Dolby Digital signal is detected.

- On : When Movie soundtracks are played at low volume or from smaller speakers, the system can apply appropriate compression to make low-level content more intelligible and prevent dramatic passages from getting too loud.
- Off : You can enjoy the movie with standard Dynamic Range.

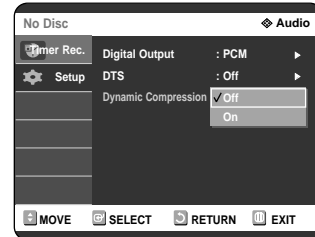

- 5** Use the ▲▼ buttons to select the desired item(PCM, Bitstream, DTS-Off, DTS-On, Dynamic Compression-Off or Dynamic Compression-On). Then press the ENTER or ► button.



NOTE

- Press the RETURN or ◀ button to return to the previous menu. Press the MENU button to exit the menu.

5. Setting Up the TV Aspect

This allows you to set up the TV screen settings.

- 1 With the unit in Stop mode/No Disc mode, press the MENU button.

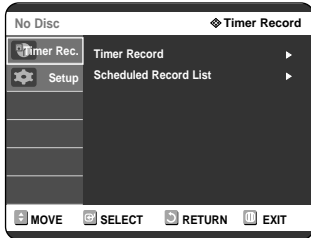

- 2 Select Setup using the ▲▼ buttons, then press the ENTER or ► button.

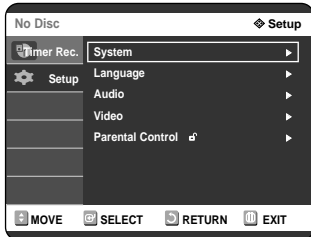

- 3 Select Video using the ▲▼ buttons, then press the ENTER or ► button.

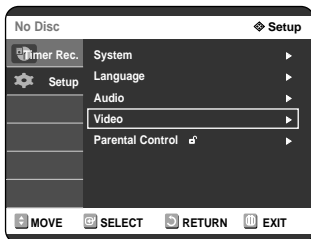

- 4 Select the TV Aspect using the ▲▼ buttons, then press the ENTER or ► button.

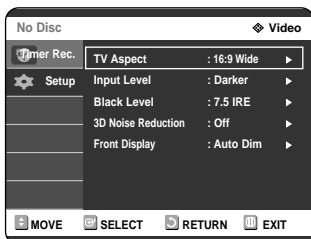

- 5 Use the ▲▼ buttons to select the desired item (4:3 Letter Box, 4:3 Pan-Scan or 16:9 Wide). Then press the ENTER or ► button.

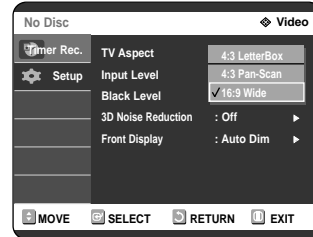

If you have a 4:3 standard TV

- **4:3 Letter Box** : Select when you want to see the total 16:9 ratio screen DVD supplies, even though you have a TV with a 4:3 ratio screen. Black bars will appear at the top and bottom of the screen.
- **4:3 Pan-Scan** : Select this for a conventional size TV when you want to see the central portion of the 16:9 screen. (Extreme left and right side of movie picture will be cut off.)

If you have a wide screen TV or 4:3 standard TV with a wide-screen mode

- **16:9 Wide** : You can view the full 16:9 picture on your widescreen TV.

Recording

This section shows various DVD recording methods.

Before Recording	30
Recording the current TV program you are watching.....	32
Recording from external equipment.....	34
Copying from a Camcorder.....	35
Making a One Touch Recording (OTR)	36
Setting a Timer Recording.....	37
Flexible Recording (only for Timer recording)	38
Editing the Scheduled Record List	38
Deleting the Scheduled Record List	39
Recording the Scheduled Record List	40

Before Recording

This unit can record on various types of discs. Before recording, read the following instructions and select the disc type according to your preference.

Recordable discs

This recorder can record on the following discs.

DVD-RAM	DVD-RW	DVD-R
		

- DVD-RWs and DVD-RAMs are rewritable.
- DVD-Rs are non-rewritable

Compatibility between Samsung Recorder and Other Company's Recorder

Disc Types	Recording format	Recording Device	Finalizing	Additional Recording in Samsung Recorder
DVD-RAM	VR Mode	Samsung	X	Recordable
		Other Company	X	Recordable
DVD-RW	VR Mode	Samsung	finalized	Not recordable
			not finalized	Recordable
		Other Company	finalized	Not recordable
			not finalized	Recordable
	V Mode	Samsung	finalized	Not recordable
			not finalized	Recordable
Other Company	finalized	Not recordable		
	not finalized	Not recordable		
DVD-R	V Mode	Samsung	finalized	Not recordable
			not finalized	Recordable
		Other Company	finalized	Not recordable
			not finalized	Not recordable



NOTE

- **Finalize**
 - This closes the DVD-R/RW so no additional recording can be done.
- **Unfinalize**
 - This allows additional recording on a DVD-RW disc originally recorded on the DVD-R120.
 - A DVD-RW disc that has been recorded by DAO in a PC cannot be unfinalized.
 - A DVD-RW disc that has been recorded in Video Mode of a different maker's recorder cannot be unfinalized.
 - A DVD-R disc cannot be unfinalized.

Recording Formats

Since available functions differ depending on the disc type, select a disc that best fits your preferences; When you insert an unused disc, the following message appears
DVD-RAM: Use after formatting the disc.



DVD-RW: When a blank disc is first inserted, the message “Do you want to initialize this disc?” will appear. When Yes is selected, the disc will be formatted in VR Mode.



If you want to format in either VR Mode or Video Mode, refer to Formatting a Disc on page 80.

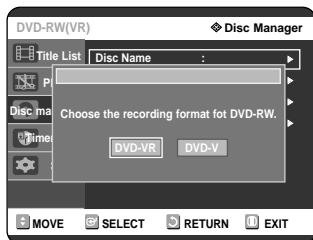

DVD-R: Formatting DVD is unnecessary and only Video Mode Recording is supported

DVD-RW(Video mode)/-R

- Chapters will be created automatically when you finalize recording on DVD-R / DVD-RW discs in Video mode with the Chapter Creator has been set to On. The chapter's length (interval between chapters) varies according to the recording mode.
- Simple editing (erasing titles/changing title name)

DVD-RW(VR mode)/-RAM

- This mode allows multiple editing functions (such as deletion of the whole title, partial deletion of a title, etc.)
- Various editing options using a created Playlist

Recording Mode

Select one of four recording modes by pressing the REC MODE button repeatedly while the unit is in Stop mode for the desired recording time and picture quality. In general, picture quality improves as the recording time decreases.

In FR Mode, picture quality is adjusted automatically so that all images for the scheduled time can be recorded onto the free disc space.

Mode	Characteristic	Recording Times Data Rates
XP (high quality mode)	Select when the video quality is important.	Approx. 1 hour about 8 Mbps
SP (standard quality mode)	Select to record in standard quality.	Approx. 2 hours about 4 Mbps
LP (long recording mode)	Select when a long recording time is required.	Approx. 4 hours about 2 Mbps
EP (extended mode)	Select when a longer recording time is required.	Approx. 6 hours/ about 1.2 Mbps Approx. 8 hours/ about 0.8 Mbps
FR (Flexible Recording)	for timer recording only see page 38.	Approx 60 to 480 Min Approx 0.8 to 8Mbps

Unrecordable video

Video with copy protection cannot be recorded on this DVD Recorder. When the DVD Recorder receives a copy guard signal while recording, recording stops and the following message appears on the screen.



Concerning Copy Control Signals

TV broadcasts that contain copy control signals may have one of the following three signal types, COPY-Free, Copy-Once and Copy-Never. If you want to record a copy-once type program, use DVD-RW with CPRM in VR Mode and DVD-RAM.

Media \ Signal type	Copy-Free	Copy-Once	Copy-Never
DVD-RW(Ver.1.1)	O	-	-
DVD-RW(Ver.1.1) with CPRM			
VR mode	O	O*	-
Video mode	O		-
DVD-R	O	-	-
DVD-RAM(Ver.2.0)	O	O*	-

Once “Copy Once” has been recorded, recording cannot be done anymore.

- Content Protection for Recordable Media (CPRM)

CPRM is a mechanism that ties a recording to the media on which it is recorded. It is supported by some DVD recorders, but not by many DVD players. Each blank recordable DVD has a unique 64-bit media ID etched in the BCA. When protected content is recorded onto the disc, it can be encrypted with a 56-bit C2 (Cryptomeria) cipher derived from the media ID.

During playback, the ID is read from the BCA and used to generate a key to decrypt the contents of the disc. If the contents of the disc are copied to other media, the ID will be absent or wrong and the data will not be decryptable.

About INFO Key

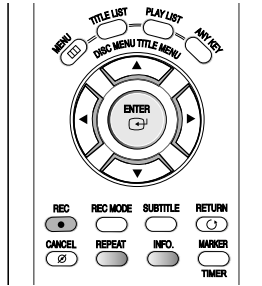

The INFO function allows you to view the current status and progress of playback and recording. Depending on the disc type and status, the displayed screen may be different.

Checking the available disc space (Disc Information)

When recording on an used disc, make sure that there is enough disc space for recording. With DVD-RWs or DVD-RAMs, you can free up disc space by erasing titles.

- Press the INFO button.
The disc information display window appears.
Items in the display differ depending on the disc type or recording format.

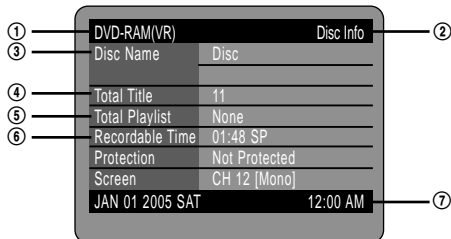

- ① Disc Type
- ② Current information display status
- ③ Disc Name
- ④ Total Titles : Total number of titles
- ⑤ Total Playlist : Total number of Playlists
- ⑥ Recordable Time : The longest continuous recording time in each of the recording modes(approximate)
- ⑦ Date : Current date and time

Recording the current TV program you are watching



Before you start

Check that the disc has enough available space for the recording. Adjust the recording picture quality mode (see page 31).

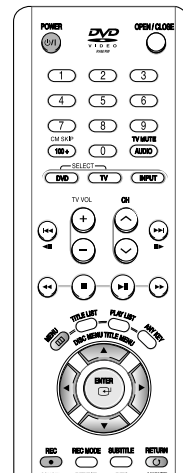

1 Press the OPEN/CLOSE button and place a recordable disc on the disc tray.

2 Press the OPEN/CLOSE button to close the disc tray.

Wait until "LOAD" disappears from the front panel display.

DVD-RAM

If an unused DVD-RAM disc is used, you will be prompted to format first. Make your selection using the ◀▶ buttons, then press ENTER. (See page 31)



DVD-RW

If an unused DVD-RW disc is used, you will be prompted to initialize first. Make your selection using the ◀▶ buttons, then press ENTER. (See page 31)



3 Press the CH (⊖/⊕) or number (Ⓛ~Ⓢ) buttons to select the current program you want to record.

4 Press the REC MODE button repeatedly, (or press the REC MODE button and then press the ▲▼ button) to select the recording speed(quality).

→ SP → LP → EP → XP →



5 Press the REC button. Information concerning the channel is displayed on the screen and then recording begins. Icon(Ⓢ) is displayed on the front panel.



To view the current status of the disc and progress of recording : Press the INFO button, and the information about the disc will appear.

DVD-RAM(VR) Disc Info	
Disc Name	
Total Title	15
Total Playlist	2
Recordable Time	02:00 SP
Protection	Not Protected
Screen	Recording CH 7 (Mon)
APR 24 2005 SUN	12:00 AM

Press the INFO button once again to view information about the recording.

DVD-RAM(VR) Recording Info	
Name	APR/04/2005 12:00 AM
	CH7
Recording Title	15
Created Time	APR/04/2005 12:00 AM
Recording Time	00:02:05
APR 24 2005 SUN	12:00 AM

To stop recording

Press the STOP (⊘) button to stop or finish a recording in progress.

- When using DVD-RAM/DVD-RW/DVD-R discs, the message 'Updating the information of disc. Please wait for a moment' is displayed.



NOTE

- You can not change the recording mode and the channel while recording.
- Recording will stop automatically if there is no free space left for recording.
- Up to 99 titles can be recorded onto a disc.
- Recording will stop automatically if a copy protected image is selected.
- If you are using a Cable Box(no antenna), you cannot watch a different cable TV program from the one you're recording.
- DVD-RAM/DVD-RW discs must be formatted before starting to record. Most new discs are sold unformatted.
- Do not use DVD-R authoring discs with this unit.

Recording from external equipment



Before you start

Check that the disc has enough available space for the recording. Adjust the recording mode.

1 Press the **OPEN/CLOSE** button, and place a recordable disc on the disc tray.

2 Press the **OPEN/CLOSE** button to close the disc tray.

Wait until "LOAD" disappears from the front panel display.

If an unused DVD-RAM disc is used, whether to format or not will be asked first. (See page 31)

If an unused DVD-RW disc is used, whether to initialize or not will be asked first. (See page 31)

3 Press the **INPUT** button to select the input source according to the connection you made.

The front panel display changes in the following sequence:

→ Channel Number → L1 → L2 → DV

If you connect a digital camcorder, press the **INPUT** button to select DV. (See page 35)

4 Press the **REC MODE** button repeatedly, (or press the **REC MODE** button and then press the **▲▼** button) to select the recording speed(quality).

→ SP → LP → EP → XP



5 Press the **REC** button.

To stop recording

Press the **STOP** (⊖) button to stop or finish a recording in progress.

- When using DVD-RAM/DVD-RW/DVD-R discs, the message 'Updating the information of disc. Please wait for a moment' is displayed



NOTE

- You can not change the recording mode and input source while recording.
- Recording will stop automatically if there is no free space left for recording.
- Up to 99 titles can be recorded onto a disc.
- Recording will stop automatically if a copy protected image is selected.
- DVD-RAM/DVD-RW discs must be formatted before starting to record. Most new discs are sold unformatted.
- Do not use DVD-R authoring discs with this unit.

Copying from a Camcorder

You may control the Camcorder using the IEEE1394 (DV) interface.



Before you start

Check that the disc has enough available space for the recording. Adjust the recording mode.

1 Press the OPEN/CLOSE button, and place a recordable disc on the disc tray.

2 Press the OPEN/CLOSE button to close the disc tray.

Wait until "LOAD" disappears from the front panel display.

If an unused DVD-RAM disc is used, whether to format or not will be asked first. (See page 31)

If an unused DVD-RW disc is used, whether to initialize or not will be asked first. (See page 31)

3 Press the REC MODE button repeatedly, (or press the REC MODE button and then press the ▲▼ button) to select the recording speed(quality).

→ SP → LP → EP → XP →



4 Press the INPUT button to select DV.

If the input is set to DV, a playback/record menu that enables camcorder control appears on the top of the screen.

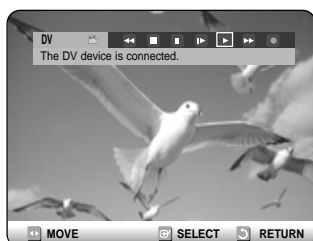

5 Select the Play icon on the upper part of the screen to playback the camcorder and find the starting position to copy.

You can press the PLAY button of the remote control to playback the camcorder.

6 To start recording, use the ◀▶ to select rec(●) icon in the top side of the screen, then press the ENTER button.

You can press the REC button of the remote control to start recording. To display playback related icons on the screen, press any direction button on the remote control.

To stop recording

Press the STOP (⊙) button to stop or finish a recording in progress.

- When using DVD-RAM/DVD-RW/DVD-R discs, the message 'Updating the information of disc. Please wait for a moment' is displayed



NOTE

- You can not change the recording mode and input source while recording.
- Recording will stop automatically if there is no free space left for recording.
- Up to 99 titles can be recorded onto a disc.
- Recording will stop automatically if a copy protected image is selected.
- DVD-RAM/DVD-RW discs must be formatted before starting to record. Most new discs are sold unformatted.
- Do not use DVD-R authoring discs with this unit.

Making a One Touch Recording (OTR)



You can set the DVD-Recorder to record in 30-minute increments by pressing the REC button.

- 1 If you want to record a TV channel, use the CH(⊖/⊕) buttons or number buttons to select a desired channel. If you want to record through a connected external component, press the INPUT button to select an appropriate external input(LINE1, LINE 2 or DV).

- CATV channels: 1 to 125
- TV channels: 2 to 69

Example 1) Selecting Channel 120

100 + 2 + 0

Example 2) Selecting Channel 9

0 + 9

- 2 Press the REC button to start recording.

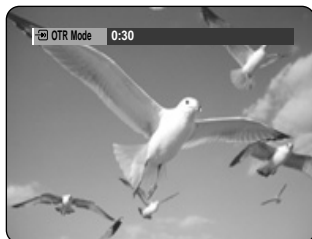

- 3 Press the REC button to adjust the recording time.

→ 0:30 → 1:00 → ... 8:00 → off →



NOTE

- The timer counter decreases minute 8:00 to 0:00, then the DVD Recorder stops recording.

To view the current status of the disc and progress of recording : Press the INFO button, and information about the disc will appear.

DVD-RAM(VR) Disc Info	
Disc Name	
Total Title	15
Total Playlist	2
Recordable Time	02:00 SP
Protection	Not Protected
Screen	Recording: CH 7 (Mono)
APR 24 2005 SUN	12:00 AM

Press the INFO button once again. Then you can check the information about the title being recorded.

DVD-RAM(VR) Recording Info	
Name	APR/04/2005 12:00 AM
Recording Title	15
Created Time	APR/04/2005 12:00 AM
Recording Time	00:02:05
APR 24 2005 SUN	12:00 AM

30 seconds before the recording is done, a message asking whether you want the recorder to power off when the recording is done, will appear on your screen.

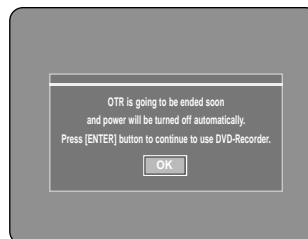

To stop recording

Press the STOP (⊖) button. The message "Do you want to stop recording?" is displayed.



- Press the ◀▶ buttons to select Yes, and then press the ENTER button.

Setting a Timer Recording

You need to set clock (Initial Setup – Clock Set) before proceeding with a timer recording. (See page 23)



1 Press the OPEN/CLOSE button, and place a recordable disc on the disc tray.

2 Press the OPEN/CLOSE button to close the disc tray.

Wait until “LOAD” disappears from the front panel display.

If an unused DVD-RAM disc is used, whether to format or not will be asked first. (See page 31)

If an unused DVD-RW disc is used, whether to initialize or not will be asked first. (See page 31)

3 Press the MENU button in stop mode. You can also set a timer recording via the TIMER button.

4 Press the ▲▼ buttons to select Timer Rec., and then press the ENTER or ► button.

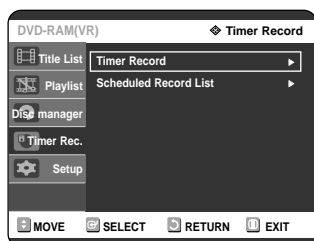

5 Press the ▲▼ buttons to select Timer Record, and then press the ENTER or ► button.

The Timer Record Input items are displayed.

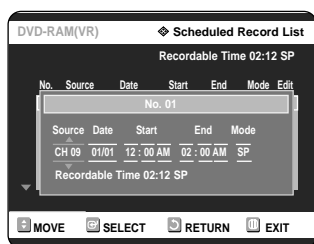

6 Fill in the items using the ▲▼◀▶ buttons.

◀▶ : Moves to the previous/next item,
▲▼ 0~9 : Sets a value.

- **Source:** The video input source (L1, L2 or DV), or the broadcasting channel you want to make a timer recording of. When selecting channels to be recorded, the ▲▼ buttons on the remote control can let you select only the channels that have been memorized during Auto Scan. For the selection of other channels, use the number buttons.

- **Date:** Date that the timer recording starts

01/01	Every Day
01/02	MON-SAT
⋮	MON-FRI
01/30	Every SAT
01/31	⋮
	Every SUN

- **Start/End Time:** Start and end time of the timer recording

- **Mode (Recording mode)**

XP (High quality): Approx. 1 hour

SP (Standard quality): Approx. 2 hours

LP (Long recording): Approx. 4 hours

EP (Extended): Approx. 6 hours or 8 hours.

FR (Flexible Recording): See page 38.



NOTE

- When you are recording at EP mode on a DVD-RW(V)/R disc, it may not record the full 6 or 8 hours because the unit uses the VBR(Variable Bit Rate) ENCODING system. For example, if you record a program with a lot of action, it uses a higher bit rate which in turn consumes more disc memory.

7 Press the ENTER button.

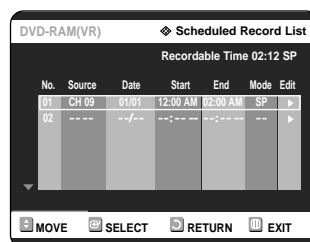

- (⌚) and Timer Set will appear on the front panel display. This means that a timer recording is set.
- Recording is automatically performed when the set time is reached.



NOTE

- **If you make a mistake**
Press the ◀▶ button to select the item you want to change.
- **If the timer settings overlap**
The programs are recorded in order of priority. If timer recording is set for the first program and then again for the second program and both programs overlap, the following message will appear on the screen: “This setting is identical with 1” The message shows that the first program has priority. After recording of the first program is complete, the second program starts being recorded.
- **To exit without saving the current setting**
Press the MENU or TIMER button.
- **To return to the previous menu**
Press the RETURN button if you don't want to set a timer recording.



NOTE

- The timer recording time may differ from the set time depending on the disc and the overall timer recording status (for example, recording times overlapping, or when the previous recording ends within 3 minutes of the start of the next recording.)
- ☹ will start blinking if 'Timer Recording' is not ready to start.

Flexible Recording (for Timer recording only)



In FR mode, the timer recording's video quality is adjusted automatically so that all images for the scheduled time can be recorded onto the free disc space.

The FR mode recording setup is the same as Timer Recording. When setting the mode in step 6, set FR Mode.

Editing the Scheduled Record List



You can change timer record settings using the scheduled record list menu.

1 Press the **MENU** button in stop mode.

2 Press the **▲▼** buttons to select **Timer Rec.**, and then press the **ENTER** or **▶** button.

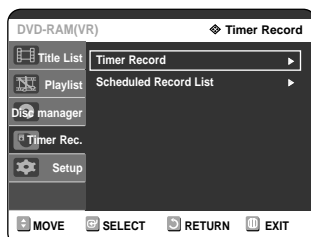

3 Press the **▲▼** buttons to select **Scheduled Record List**, and then press the **ENTER** or **▶** button.

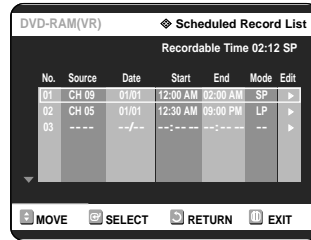

4 Press the **▲▼** buttons to select the number of the Scheduled Record List you want to edit, and then press the **ENTER** or **▶** button. The Edit and Delete items are displayed.

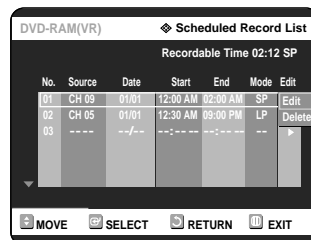

5 Press the **▲▼** buttons to select **Edit**, and then press the **ENTER** or **▶** button. The Timer Record Input item is displayed.

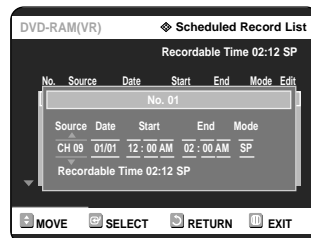

Edit the items you want to modify. See the Timer Record section for more information on Timer Record Input items. (See page 37.)

6 Move through the items with the **◀▶** or number buttons and change the settings with **▲▼** buttons and press the **ENTER** button.

7 Press the **MENU** button after the operation is finished. The menu screen will disappear.

Deleting the Scheduled Record List



You can delete timer record list using the scheduled record list menu.

1 Press the **MENU** button in stop mode.

2 Press the **▲▼** buttons to select **Timer Rec.**, and then press the **ENTER** or **▶** button.

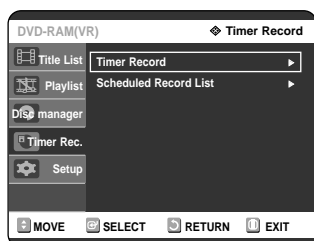

3 Press the **▲▼** buttons to select **Scheduled Record List**, and then press the **ENTER** or **▶** button.

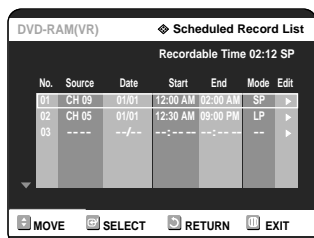
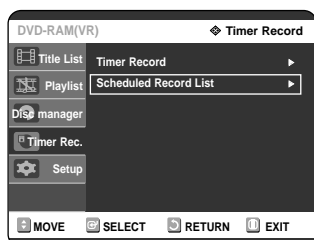

4 Press the **▲▼** buttons to select the number of the timer recording you want to delete, and then press the **ENTER** or **▶** button. The **Edit** and **Delete** items are displayed.

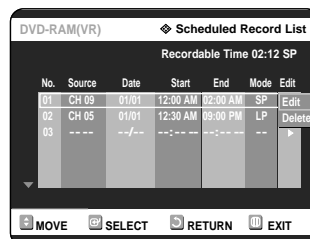

5 Press the **▲▼** buttons to select **Delete**, and then press the **ENTER** or **▶** button. You will be prompted with the delete confirmation message, For example : 'Do you want to delete No.01?'.
Recording

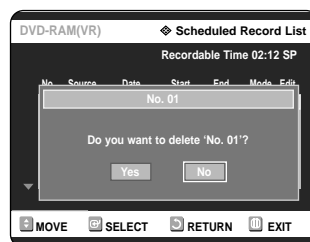

6 Press the **◀▶** buttons to select **Yes**, and then press the **ENTER** button. The selected entry will be deleted from the list.

7 Press the **MENU** button after the operation is finished. The menu screen will disappear.



NOTE

- You can not delete programs that are currently recording.

Recording the Scheduled Record List

- 1 When the start time set in the Scheduled Record List arrives, if the set is powered off, the set will be automatically powered on and starts recording. If the set is already powered on, a message asking to confirm to proceed or cancel the timer recording appears.

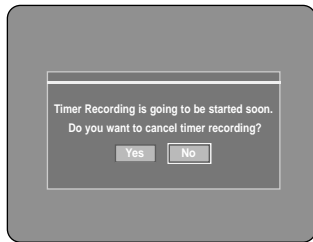

- When "Yes" is selected: Cancel
- When "No" is selected: Recording



NOTE

- If you are not present to set Yes or No, recording will still begin automatically.

- 2 Thirty seconds before the stop time, a message that asks whether to automatically power off or not after recording is displayed.

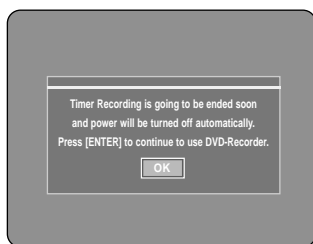

- When "OK" is selected: Power on after recording
- If there is no entry: Auto power off



NOTE

- If you are not present to select OK, the unit will power off automatically after the recording finishes.

To stop Recording

Press the STOP (⊖) button, and a message that asks whether to end recording or not will be displayed.



- When "Yes" is selected: Recording stops
- When "No" is selected: Recording continues



NOTE

- If there is not enough disc space or a copy prevention signal is received during recording, recording will stop.



- If there is no free disc space or the disc is not recordable, recording will not operate. (You can record after replacing the disc.)

Playback

This section introduces basic functions of playback and playback by disc type.



Before Playing	41
Playing a Disc	42
Playing an Audio CD/MP3	51
Playing a Picture CD	54
Playing the Title List	55

Before Playing

Read the following information before playing a disc.

Region code (DVD-Video only)



Both the DVD recorder and the discs are coded by region. These regional codes must match in order for the disc to play. If the codes do not match, the disc will not play. The Region Number for this recorder is described on the rear panel of the recorder.

Disc types that can be played

Disc Types	Disc Logo	Recorded content	Disc Shape	Max. Playing Time
DVD-VIDEO		AUDIO + VIDEO	Single sided(5")	240
			Double sided(5")	480
			Single sided(3.5")	80
			Double sided(3.5")	160
AUDIO-CD		AUDIO	Single sided(5")	74
			Single sided(3.5")	20
JPEG CD-R/RW		JPEG Images	Single sided(5")	-
			Single sided(3.5")	-
MP3 CD-R/RW		MP3 Audio	Single sided(5")	-
			Single sided(3.5")	-
DVD-RAM		AUDIO + VIDEO	Single-sided 5" (4.7GB)	1 (XP: Excellent Quality)
				2 (SP: Standard Quality)
				4 (LP: Long Playback)
			Double-sided 5" (9.4GB)	6 or 8 (EP: Extended)
				2 (XP: Excellent Quality)
				4 (SP: Standard Quality)
DVD-RW		AUDIO + VIDEO	5" (4.7GB)	8 (LP: Long Playback)
				12 or 16 (EP: Extended)
				1 (XP: Excellent Quality)
				2 (SP: Standard Quality)
DVD-R		AUDIO + VIDEO	5" (4.7GB)	4 (LP: Long Playback)
				6 or 8 (EP: Extended)
				1 (XP: Excellent Quality)
				2 (SP: Standard Quality)
				4 (LP: Long Playback)
				6 or 8 (EP: Extended)



NOTE

- Depending on the disc type, it may take up to one minute to load.

Discs that cannot be played

- DVD-Video with a region number other than "1" or "ALL"
- 5" 2.6 GB and 5.2 GB DVD-RAM
- 3.9 GB DVD-R Disc for Authoring.
- DVD-RAM, DVD-RW (VR mode) not recorded following the Video Recording Standard
- Unfinalized DVD-R, unfinalized DVD-RW (V mode) recorded on other equipment.
- PAL discs
- DVD-ROM/DVD+RW/PD/MV-Disc/DiVX Video Disc, etc.
- CVD/SVCD/CD-ROM/CDV/CD-G/CD-I



NOTE

- This DVD recorder can only operate with discs that are compatible with DVD-RAM Standard Version 2.0.
- Playback and/or recording may not work for some types of discs, or when specific operations, such as angle change and aspect ratio adjustment, are being performed. Information about the discs is written in detail on the box. Please refer to this if necessary.
- Do not allow the disc to become dirty or scratched. Fingerprints, dirt, dust, scratches or deposits of cigarette smoke on the recording surface may make it impossible to use the disc for recording.
- DVD-RAM/RW/R discs may not be able to play on some DVD players, depending on the player, disc and the condition of the recording.
- Discs with PAL programs recorded on them can not be recorded on using this product.

2 Place a disc gently into the tray with the disc's label facing up.

For DVD-RAM discs, insert the printed side facing up.

3 Press the OPEN/CLOSE button to close the disc tray.

- Your DVD Recorder closes the disc tray and plays the disc automatically.
- The recorder does not play discs automatically after the initial power on.
- When the recorder is powered on and a disc is in the tray, the unit will be activated and wait in stop status.
- Press PLAY button to start playback.
- If you insert a MP3 Disc, your DVD Recorder will display the file list on the screen and start playing.
- When a JPEG disc is inserted, folders and a file list are displayed.
- If you want the unit to play automatically when it is powered on with a disc in the unit, power on with the PLAY button.

4 Press the STOP button to stop playback.

Playing a Disc

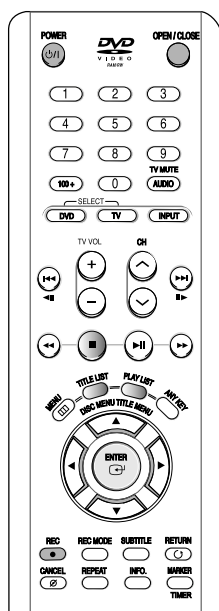

1 Press the OPEN/CLOSE button. The tray opens.



NOTE

- When you stop disc play, the recorder remembers where you stopped. When you press PLAY button again, it will pick up where you left off. (unless the disc is removed or the recorder is unplugged, or if you do not press the STOP button twice.) This function is only applicable to DVD-VIDEO, DVD-RAM, DVD-RW, DVD-R or audio CDs (CD-DA).



CAUTION

- Do not move your DVD recorder while playing, as this may cause damage to the disc.
- Make sure to press the OPEN/CLOSE button to open or close the disc tray.
- Do not push the disc tray while it is being opened or closed, as this may cause a product malfunction.
- Do not place foreign materials on or in the disc tray.
- Some functions may perform differently or be disabled depending on the disc type. If this occurs, refer to the instructions written on the disc case.
- Be especially careful that children's fingers are not caught between the disc tray and the tray chassis when it closes.
- You must only insert one DVD disc at a time. Inserting two or more disc will not allow playback and may cause damage to the DVD player.

Using the Disc Menu & Title Menu

Some discs contain a dedicated menu system that allow you to select special functions for the title, such as chapters, audio track, subtitles, film previews, information on characters, etc.

For DVD-VIDEO discs



1 Press the DISC MENU button to enter the disc menu of the disc.

- Move to the setup menu related to the playback operation.
- You can select the audio language and the subtitles provided by the disc.

2 Press the TITLE MENU button to move to the title menu of the disc.

- Use this button if the disc contains more than one title. Some type of discs may not support the title menu function.

For DVD-RAM/RW/R discs



1 Press the TITLE LIST button to move to the Title List.



- **Title List:** Title List shows a list to help you select a title. Since the title list consists of the information on video that is actually recorded, if one title is deleted, that title cannot be played again.
- **Play List:** This refers to a unit of playback, which is made by selecting a desired scene in the entire Title List. When one playlist is played, only the scene selected by the user will play and then stop. Since only the information necessary for playing a desired scene is included in a playlist, even if that playlist is deleted, the original recording will not be deleted.

Using the Search Functions

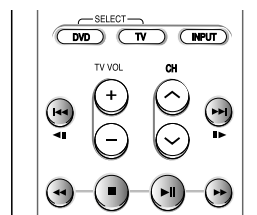

Searching through a Chapter or Track



1 During play, press the ⏮ ⏭ button on the remote control.

DVD-VIDEO/ DVD-RAM/ DVD-RW/DVD-R	▶▶ Fast X 2 → ▶▶ Fast X 4 → ▶▶ Fast X 8 → ▶▶ Fast X 16 → ▶▶ Fast X 32 → ▶▶ Fast X 128 → Fast X 2
AUDIO CD(CDDA)	▶▶ Fast X 2 → ▶▶ Fast X 4 → ▶▶ Fast X 8 → Fast X 2

- You can scan the program in reverse.
To return to normal speed playback, press the ⏭ button.
- When you press and hold the SEARCH button (⏮ ⏭), playback is done at the default speed of 4X. If you release the SEARCH button, playback is performed at a normal speed.
- The speed marked in this function may be different from the actual playback speed.



- No sound is heard during Scan(Search) mode, except CDs (CD-DA).

Searching Chapters or Tracks

- During play, you can search quickly through a chapter or track.

1 During play, press the button on the remote control.

- If you press the button, it moves to the beginning of the chapter or track or marker(DVD-RAM, DVD-RW(VR mode)). Pressing the button once again within 3 seconds returns to the beginning of the previous chapter or track or marker(DVD-RAM, DVD-RW(VR mode)).

- If you press the button, it moves to the next chapter or track or marker(DVD-RAM, DVD-RW(VR mode)).

Slow Motion Play

1 In pause or step mode, press the button on the remote control.

- If you press the button,
- If you press the button,

- To return to normal speed playback, press the button.

Press and hold the button during pause, and the disc will play slowly at a 1/4 speed. If the button is released, the pause operation will resume.



NOTE

- The speed marked in this function may be different from the actual playback speed.
- When playing a VCD, reverse slow motion play will not work.

Step Motion Play

1 Press the button on the remote control in the still mode.

- Each time the button is pressed, a new frame will appear.
 When is pressed, the previous frame will be activated.
 When is pressed, the next frame will be activated.
- To return to normal speed playback, press the button.



NOTE

- When playing a VCD, reverse step motion play will not work.

About ANYKEY

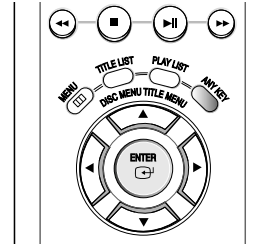

The ANYKEY function allows you to easily search for a desired scene by accessing title, chapter, track, and time. You can also change the subtitle and audio settings and set some features including Repeat, Angle, and Zoom.

Moving to a scene directly using the ANYKEY

- If you want to move to a title, a chapter or a track to find a desired scene.



1 Press the ANY KEY button during playback.



2 Press the buttons to select the Title, Chapter or Track.



3 Press the buttons or number (0~9) buttons to select the desired scene. Then, press the ENTER button.

- If you want to move to a desired time to help you find a scene.

1 Press the ANY KEY button during playback.



2 Press the ▲▼ buttons to select the Time.



3 Enter the time in the sequence of hours, minutes, and seconds using the number buttons and then press the ENTER button.



NOTE

- This may not work for some discs. When an audio CD(CD-DA) or a MP3 disc is inserted, according to a disc type, the information display may not be appear.
- The Time Search function does not operate in some discs.
- To make the screen disappear, press the ANY KEY again

Using the Repeat Function

Playing Repeatedly(Repeat Playback)



Using the REPEAT button

1 Press the REPEAT button during playback.

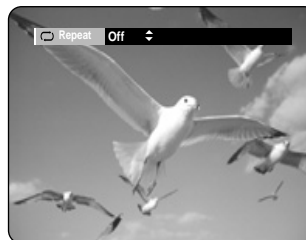

2 Press the REPEAT button or press the ▲▼ buttons to select the Title or Chapter you want to play repeatedly. Press the ENTER button.

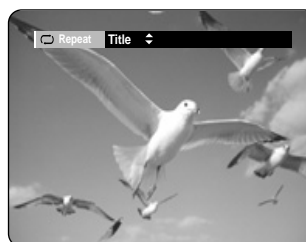

Chapter : Repeats the chapter that is playing.
Title : Repeats the title that is playing.

- To return to normal playback -

3 Press the REPEAT button and select Off by using ▲▼ or REPEAT button. Press the ENTER or CANCEL button to return to normal playback.

ANYKEY

Using the ANY KEY button

1 Press the ANY KEY button during playback.



2 Press the ▲▼ buttons to select Repeat and press the ◀▶ buttons to select the Title or Chapter you want to play repeatedly.



3 Press the ENTER button. To make the screen disappear, press the ANY KEY or RETURN button.



- DVD-RAM, DVD-RW (VR mode), unfinalized DVD-R and unfinalized DVD-RW (Video mode) do not repeat a chapter.

Playing Repeatedly (Repeat Playback)



Using the REPEAT button

1 Press the REPEAT button during playback.

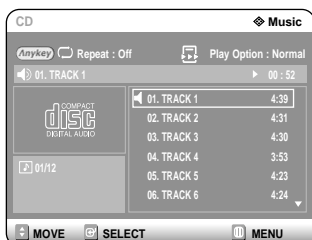

2 Press the REPEAT button repeatedly to select the Track or Disc you want to play repeatedly.

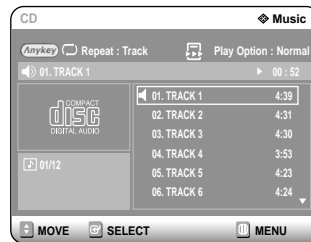

To return to normal playback

3 Press the REPEAT button repeatedly to select Off. Press the CANCEL button to return to normal playback.

ANYKEY

Using the ANY KEY button

1 Press the ANY KEY button during playback. Repeat is highlighted.



2 Press the REPEAT button or ▲▼ buttons to select the Track or Disc you want to play repeatedly. Press the ENTER button. For MP3 discs, you can select Track, Folder or Disc.

- To return to normal playback -

- 3 Press the REPEAT button repeatedly to select Off.
Press the CANCEL button to return to normal playback.



- When VCD2.0 is in Menu Off mode only, this function works. (See page 43)

NOTE

Playing a Certain section Repeatedly(A-B Repeat Playback)



ANYKEY

Using the ANY KEY button

- 1 Press the ANY KEY button during playback.



- 2 Press the ▲▼ buttons to select Repeat and press the ► button to select the A-B.



- 3 Press the ENTER button.

- 4 Press the ENTER button at the point where you want the repeat play to start (A) and press it again at the point where you want the repeat play to stop (B).
Repeat playback of the A-B section starts.



- If you set point (B) before five seconds has lapsed, the prohibition mark (⊘) will appear.
- You can also activate Normal Playback by pressing the Cancel button.
- Audio CDs(CDDA) and MP3 discs do not support the Repeat A-B function.

NOTE

Selecting the Subtitle

Subtitle languages may not work depending on the disc type. This is only available during playback.



Using the SUBTITLE button

- 1 Press the SUBTITLE button during playback.

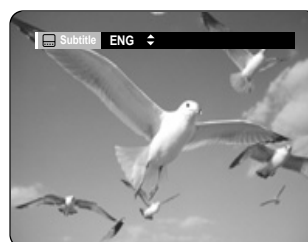

- 2 Press the SUBTITLE button or ▲▼ buttons to select the desired subtitle language.
To make the screen disappear, press the CANCEL or RETURN button.

ANYKEY

Using the ANY KEY button

- 1 Press the ANY KEY button during playback.



- 2 Press the ▲▼ buttons to select Subtitle and press the ◀▶ buttons to select the desired subtitle language.



- The subtitle display may be different depending on the disc type.
- If the subtitles overlap, disable the caption function on your TV.
- Some discs allow you to select the language for the disc menu only.
- When VCD2.0 is in Menu Off mode only, this function works. (See page 43)

NOTE

Selecting the Audio language

Audio languages may not work depending on the disc type. This is only available during playback.



Using the AUDIO button

1 Press the AUDIO button during playback.



2 Press the AUDIO button or ▲▼ buttons to select the desired audio language.



Using the ANY KEY button

1 Press the ANY KEY button during playback.



2 Press the ▲▼ buttons to select Audio and press the ◀▶ buttons to select the desired audio language.



NOTE

- Audio languages may be different because they are disc-specific.
- Some discs allow you to select the audio language for the disc menu only.

Changing the Camera Angle

When a DVD-VIDEO contains multiple angles of a particular scene, you can select the Angle function. This is only available during playback.

If the disc contains multiple angles, the ANGLE mark appears on the screen.

1 Press the ANY KEY button during playback.



2 Press the ▲▼ buttons to select Angle and press the ◀▶ buttons or number(0~9) buttons to select the desired angle.



NOTE

- This function is disc-dependent, and may not work all DVDs.
- This function does not work when a DVD has not been recorded with a multi-camera angle system.

Zooming-In



- 1 Press the ANY KEY button during playback or pause.



- 2 Press the ▲▼ buttons to select Zoom, and then press the ENTER button. (Ⓢ) will be displayed.



- 3 Press the ▲▼◀▶ buttons to move to the area you want to enlarge.

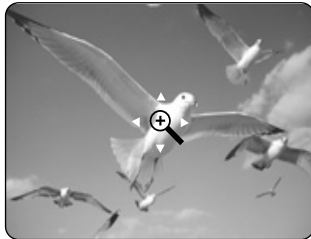

- 4 Press the ENTER button. The screen will be enlarged to twice the normal size. If you press the ENTER button again after the screen was enlarged to twice the normal size, the screen size will be enlarged to four times the normal size.

→ normal size 2X → 4X → 2X ←



NOTE

- When the recording is done in EP mode, the Zoom function is not supported except when the recording has been done in V mode.
- For VCD, Normal Operation → Zooming in at X2 → Normal Operation.

Using Bookmarks

This feature lets you bookmark sections of a DVD or DVD-R/-RW (V mode), so you can quickly find them.

Bookmarking with a DVD-Video/DVD-RW (Video mode)/DVD-R disc



- 1 Press the MARKER button during playback.

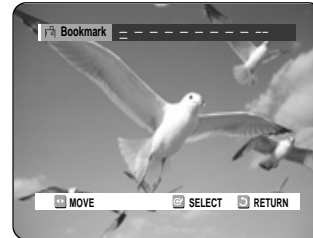

- 2 Press the ENTER button when the desired scene appears. The number 1 is displayed and the scene is memorized.

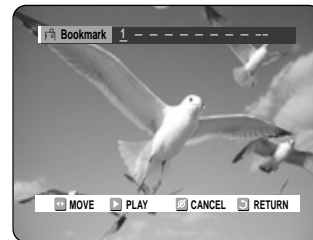

- 3 Press the ◀▶ button to move to the next position.

- 4 Press the ENTER button when the desired scene appears. The number 2 is displayed and the scene is memorized.

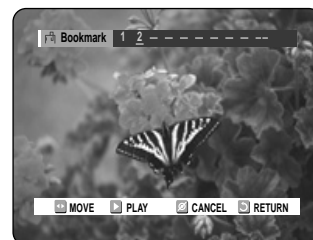

- Repeat above to bookmark other positions.
- You can bookmark up to 10 scenes.



NOTE

- When the disc tray is opened and then closed, bookmarks will disappear.
- When VCD2.0 is in Menu Off mode only, this function works. (See page 43)

Playing Back a Bookmark

- 1 Press the **MARKER** button during playback.
- 2 Press the **◀▶** buttons to select a bookmarked scene.

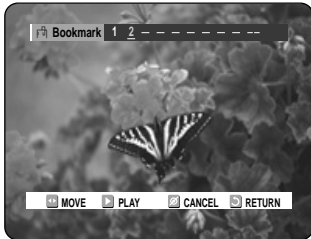

- 3 Press the **ENTER** or **⏏** button to start playing from the selected scene.

Clearing a Bookmark

- 1 Press the **MARKER** button during playback.
- 2 Press the **◀▶** buttons to select a bookmarked scene.

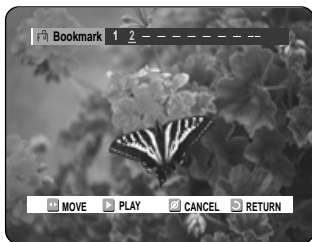

- 3 Press the **CANCEL** button to delete the selected bookmark.

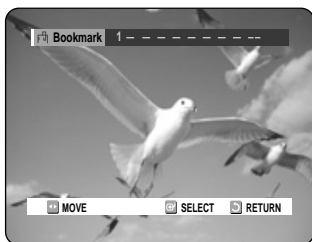

Using Markers

Marking with a DVD-RAM/DVD-RW(VR mode) disc



- 1 Press the **MARKER** button during playback.

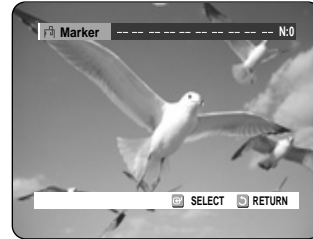

- 2 Press the **ENTER** button when the desired scene appears.
The number 01 is displayed and the scene is memorized.

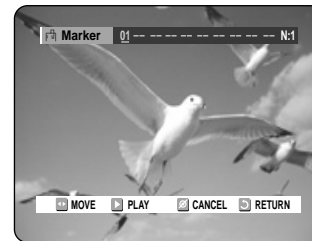

- 3 Press the **◀▶** button to move to the next position.

- 4 Press the **ENTER** button when the desired scene appears.
The number 02 is displayed and the scene is memorized.

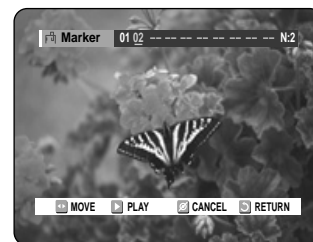

- DVD-RAM or DVD-RW (VR Mode) discs have the Marker function instead of the Bookmark function. The Marker function allows you to mark up to 99 scenes. Since the scenes may be displayed as many different pages, numbering is necessary. If a disc in use is encoded with Disc Protect, Markers cannot be set or deleted. Only playback is available.

Playing Back a Marker

1 Press the **MARKER** button during playback.

2 Press the **◀▶** buttons to select a bookmarked scene.

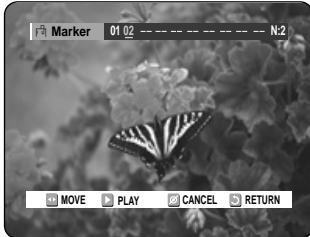

3 Press the **ENTER** or **⏮** button to start playing from the selected scene.

- If you press the **⏮** button, it moves to the beginning of the marker. Pressing the button once again within 3 seconds returns to the beginning of the previous marker.
- If you press the **⏭** button, it moves to the next marker.

Clearing a Marker

1 Press the **MARKER** button during playback.

2 Press the **◀▶** buttons to select a bookmarked scene. Press the **CANCEL** button to delete the selected bookmark.



- When a marker is cleared while DVD-RAM/-RW (VR mode) is playing, marker numbers will change. For example, if the 7th marker is cleared after ten markers are registered, the marker numbers after the eighth will automatically move ahead by one and the 8th marker becomes the 7th.

Playing an Audio CD/MP3

Playing an Audio CD (CD-DA)/MP3

Each disc has a variety of menu functions available.

Playing an Audio CD(CD-DA)

1 Insert an audio CD (CD-DA) into the disc tray.

The audio CD menu appears and the tracks (songs) are played automatically.

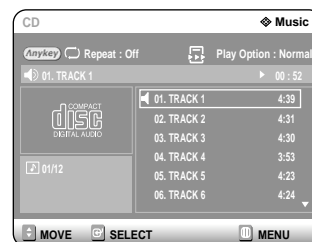

2-1 Press the **▲▼** buttons to select the track you want to hear, and then press the **ENTER** button or **▶** button.

2-2 Press the number buttons to select the track (song) and the track (song) is played automatically.

Audio CD(CD-DA) Screen Elements

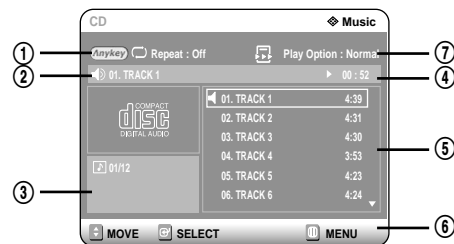

1. **Repeat mode:** Repeat off/Repeat Track/Repeat Disc
2. **Current track (song):** Displays the number of the track currently being played.
3. Displays the current play index and total track number.
4. This shows the operating state of a disc and a playback time corresponding to a portion that is currently played.
5. Displays the track list (song list) and the playing time of each track.
6. Button display.
7. **Play Option:** Normal, Random, Intro or Playlist

Buttons on the Remote Control used for MP3 playback

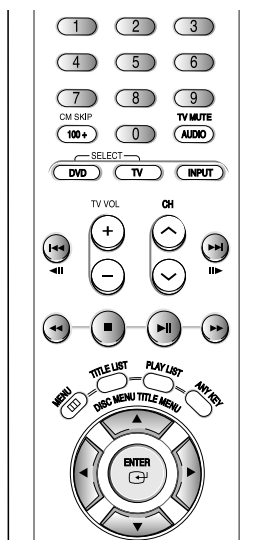

1. ▲▼, 0~9: Selects a track (song).
2. ►: Plays the selected track (song).
3. ENTER button: Plays the selected track (song).
4. (⊕) button: Plays the next track.
5. (⊖) button: Returns to the beginning of the current track when pressed during playback. If pressed again, your DVD recorder moves to and plays the previous track.

If you press this button within three seconds after playback starts, the previous track will be played.

If you press this button after three seconds, the current track will be replayed from the beginning.

6. Press the (⊕/⊖) button: Fast Play (X2, X4, X8)
7. ⊕: Stops a track(song).
8. ⊖: Plays a track(song) or pauses playback.
9. ANYKEY: To select the top menu on screen display (Repeat or Play Option).

Playing a MP3 Disc

1. **Insert a MP3 Disc into the disc tray.**
The MP3 menu appears and the tracks(songs) are played automatically.

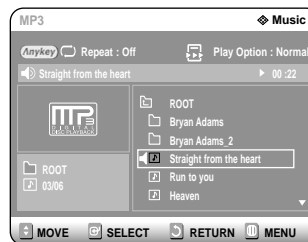

- 2-1 Press the ▲▼ buttons to select the track (song) you want to hear, and then press the ENTER button or ► button.

- 2-2 Press the number buttons to select the track (song) and the track (song) is played automatically.

MP3 Screen Elements

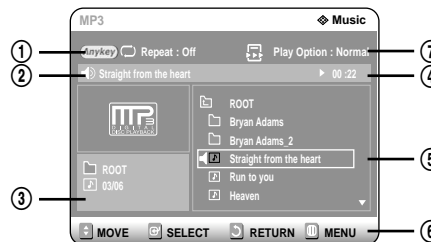

1. **Repeat mode:** Repeat off, Repeat Track, Repeat Folder or Repeat Disc
2. **Current track (song):** Displays the name of the track being played.
3. Displays the current folder and play index.
4. This shows the operating state of a disc and a playback time corresponding to a portion that is currently played.
5. Displays the information for the folder and its tracks.
6. Button display.
7. **Play Option :** Normal, Random, Intro or Playlist

Buttons on the Remote Control used for CD playback

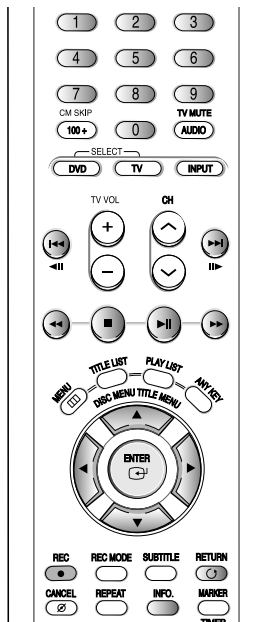

1. ▲▼,0-9: Selects a track (song).
2. ►: Plays the selected track (song).
3. ENTER(⊙) button: Plays back the selected track (song) or displays the files in the selected folder.
4. RETURN(⊕) button: Moves to the folder to which the current song belongs.
5. (⊕) button: Plays the next track.
6. (⊖) button: Returns to the beginning of the current track when pressed while playing. If pressed again, your DVD recorder moves to and plays the previous track.
If you press this button within three seconds, the previous track will be played.
If you press this button after three seconds, the current track will be replayed from the beginning.
7. ⊙: Stops a track(song).
8. ⊕: Plays a track(song) or pauses playback.
9. ANYKEY: To select the top menu on screen display (Repeat or Play Option).

Play Option Mode

The Play Option can be used with an audio CD in the Play or Stop mode.

- 1 Press the ANY KEY button in the stop mode. Play Option will be highlighted.



- During Playback, Repeat Mode will be highlighted.

- 2 Select a desired play option (Normal, Random, Intro or Playlist) using the ▲▼ buttons. Press the ENTER button.

- **Normal:** Tracks on a disc are played in the order in which they were recorded on the disc. When (⊕) is pressed, the DVD recorder will skip to the next track and revert to the Normal option mode regardless of the Play option setting.
- **Random:** The Random option plays a disc's tracks in random order. After a random list is generated and played completely, another random list is generated and played.
Random Play is continued until the play option is changed.
- **Intro:** The first 10 seconds of each track will be played. If you want to listen to the music that you have selected, press the ENTER button or (⊕) button. The play option will be changed to Normal Play. If you When Intro Play is completed, Normal Play is performed.
- **Playlist:** The Playlist playback option allows you to select the order in which you want tracks to play.

To Program Tracks

You can register a maximum of 30 tracks in the playlist.

- 1 Press the ANY KEY button in the stop mode. Play Option will be highlighted.

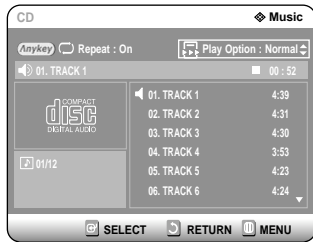

- 2 Select Playlist using the ▲▼ buttons, and then press the ENTER button. The Playlist screen will appear. Select tracks in the order in which you want them to play using the ▲▼ buttons. Press the ENTER button.

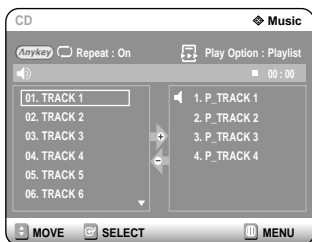

- 3 If you playlisted a wrong track, select the wrong track using the ▲▼ buttons and press the CANCEL button. The wrong track will be removed.

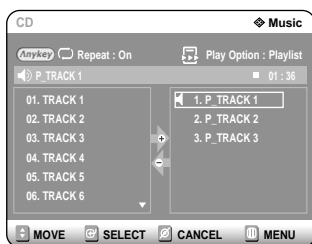

- 4 Press the PLAY button to playback the playlist.

Playing a Picture CD

There are two types of Picture CDs. One is a CD with only JPEG files. The other one is a CD with JPEG files and MP3 files.(mixed CD)

1. When a mixed CD is played, a menu will be shown in order to let have you choose which contents, either JPEG or MP3, you want to play.

1-1. If you want to play MP3 files on a mixed CD, choose Music on the menu, then it will take you to the MP3 play back screen.

1-2. If you want to play JPEG files on a mixed CD, choose Photo on the menu, then it will take you to photo play back screen. See number 3 on the next page.

2. When a Picture CD(CD with only JPEG files) is played, the recorder will show the Album screen,with thumbnail images. See number 3 on the next page.

- 1 Insert a Picture CD(JPEG only) or Mixed CD(JPEG + MP3)into the disc tray.

- 2 When playing a Mixed CD, press the ▲▼ buttons to select Photo and press the ENTER or ► button. (When playing a Picture CD, see number 3 on the next page.)

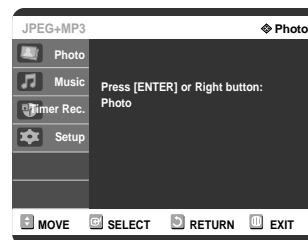

3 Press the ▲▼◀▶ buttons to select a picture.

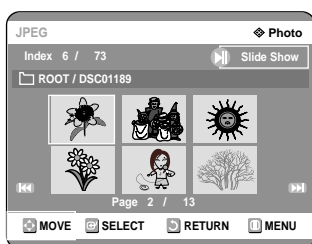

- To see the next 6 pictures, press the ⏸ button.
- To see the previous 6 pictures, press the ⏪ button.

4-1 If you press the PLAY(⏸) button, the Slide show screen will appear. The picture interval (Slide show speed) must be set.

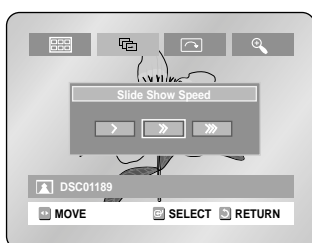

4-2 Use the ◀▶ buttons to select a picture file in Album screen and then press the ENTER button.

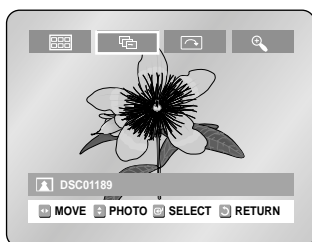

- ☰ : Returns to the Album screen.
- 📄 : The unit enters slide show mode. Before the slide show can begin, the picture interval (Slide show speed) must be set.
- 📷 : Each time the ENTER button is pressed, the picture rotates 90 degrees clockwise.
- 🔍 : Each time the ENTER button is pressed, the picture is enlarged up to 4X. (Normal → 2X → 4X → 2X → Normal)

- Press the ANY KEY button to display or clear menus.

Playing the Title List



Follow these instructions to play back a scene from the Title List.

Using the TITLE LIST button

1 Press the TITLE LIST button. The Title List screen is displayed.

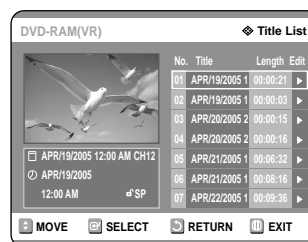

2 Press the ▲▼ buttons to select an entry you want to play from Title List, and then press the PLAY(⏸) button. The selected entry (title) will be played back.

3 To stop title play, press the STOP button. To return the title list screen, press the TITLE LIST button.

Using the MENU button

1 Press the MENU button.

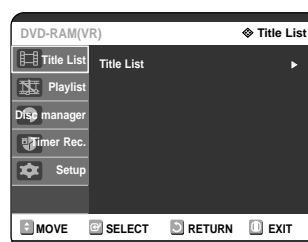

- 2** Press the ▲▼ buttons to select Title List, and then press the ENTER or ► button twice. The Title List screen is displayed.

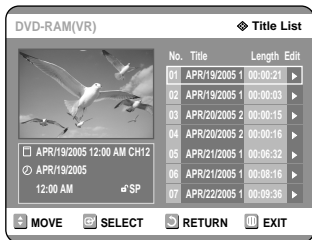

- 3** Press the ▲▼ buttons to select Title, and then press the ENTER or ► button. The Edit menu is displayed on the right.

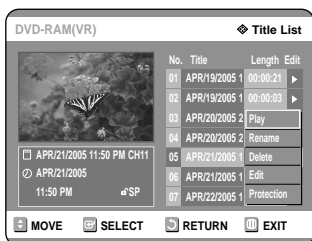

(Play, Rename, Delete, Edit, Protection : See pages 67~70)

- 4** Press the ▲▼ buttons to select Play to play the title list and then press the ENTER button. The selected entry (title) will be played back.

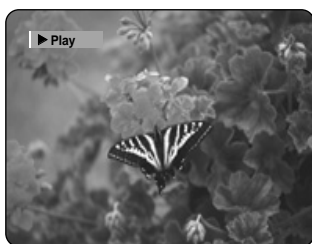

To view the current status of the disc and progress of playback : Press the INFO button, and the information about the disc will appear.

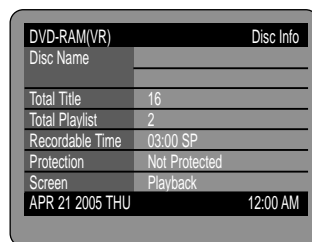

Press the INFO button once again. Then you can check the information about the title under playback.

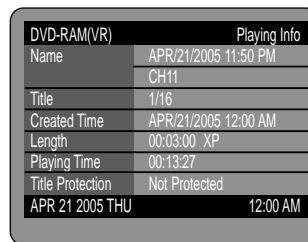

- 5** To stop title play, press the STOP button. To return the title list screen, press the TITLE LIST button.



NOTE

- You can also play a recorded program by pressing the ANY KEY button during playback.



- Press the ▲▼ buttons to select Title.
- Press the ◀▶ or number buttons to select to play the title list and then press the ENTER button.

Title List Screen Elements

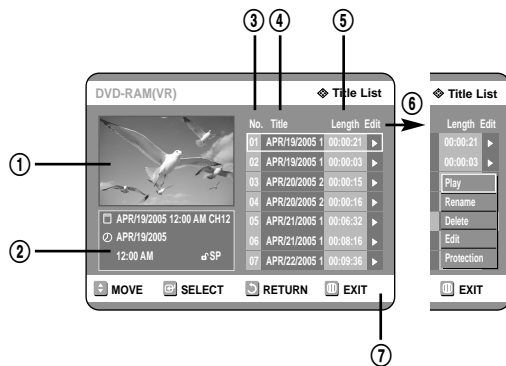

- ① Playback screen for recorded entries.
- ② Information window for the selected entry: Title name, recording date, recording time, lock status, recording mode
- ③ Recorded entry No.
- ④ Recorded entry title
- ⑤ Recording length (i.e., the playing time)
- ⑥ Title list edit items
 Play: Plays the selected entry.
 Rename: Renames the title of a selected entry.
 Delete: Deletes the selected entry from the list.
 Edit: Deletes a section.
 Protection: Locks or unlocks the selected entry.
- ⑦ Button display.



NOTE

- This may depend on the the disc type.
- DVD-R/DVD-RW(Video) has limited editing function.

Settings & Adjustments

Using the Setup Menu	58
System Setting	59
Language Setting	61
Video (Display) Setting.....	62
Parental Control.....	63

Using the Setup Menu

For ease of use, we recommend that you set up the initial settings before using the product.

- 1 With the unit in Stop mode/No disc mode, press the MENU button on the remote control. Menu items differ depending on the disc type.

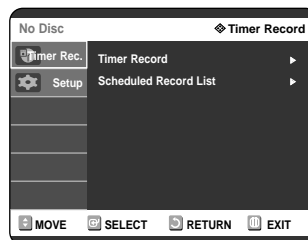

- 2 Select Setup using the ▲▼ buttons, then press the ENTER or ► button. Setup menu will be displayed.

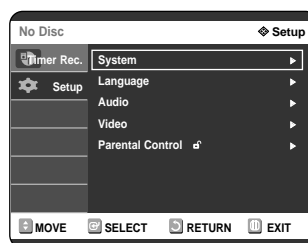

- **System Setting**
Setup of the General Options.
- Clock Set, Channel Set, CM Skip Time, EP Mode Time, Chapter Creator
- **Language Setting**
Setup of the Language Options.
- Audio, Subtitle, Disc Menu, On-Screen Menu
- **Audio Setting**
Setup of the Audio Options
- Digital Output , DTS, Dynamic Compression
- **Video Setting**
Setup of the Display Options. Use to select which type of screen you want to watch and several display options.
- TV Aspect, Input Level, Black Level, 3D Noise Reduction, Front Display
- **Parental Control**
Setup of the Parental Level
Allows users to set the level necessary to prevent children from viewing unsuitable movies such as those with violence, adult subject matter, etc.
- Password, Rating Level, Change Password

System Setting

1 Clock Set (See page 23)

1 Channel Set (See page 25)

CM Skip Time Setting

When a program recorded on a DVD-RAM, a DVD-RW, or a DVD-R is played, the unit can be set to automatically skip a portion of the program corresponding to a CM (commercial) Skip Time set by the user.

1 With a disc inserted and the unit in Stop mode, press the MENU button on the remote control.

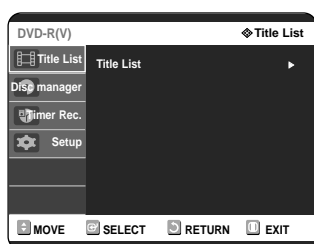

2 Select Setup using the ▲▼ buttons, then press the ENTER or ► button.
You can't use the Setup functions while playing a disc.

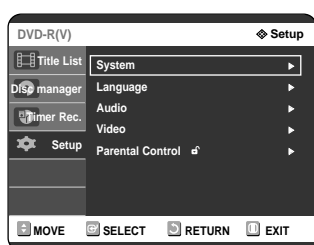

3 Select System using the ▲▼ buttons, then press the ENTER or ► button.
System menu will be displayed.

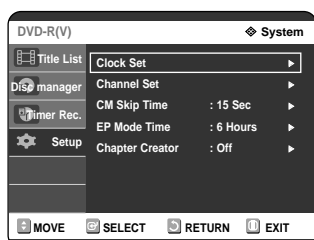

4 Select CM Skip Time using the ▲▼ buttons, then press the ENTER or ► button.
CM Skip Time will be displayed.

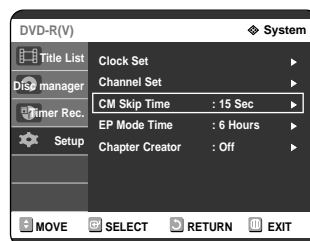

5 Select the desired time using the ▲▼ buttons, then press the ENTER or ► button.

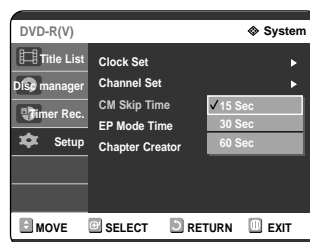

6 If you press the CM SKIP button during playback, the section corresponding to the set time is skipped, and then the next section is played.



NOTE

- CM Skip can be performed only during normal playback.
- When the time set is less than a remaining time of a current title: The next title is played from the beginning.
- When the time set is less than a remaining time of a play list, the next scene is played.
- CM Skip does not work in a still picture mode.
- When a set time is less than a remaining time of a scene, a last title, or a last track that is displayed currently, a prohibition mark appears.
- CM Skip releases Repeat (including Repeat A-B, Chapter, and Title).
- CM Skip may not operate with some DVD-Video discs.

EP Mode Time Setting

You can set the EP (Extended Play) mode's time setting to 6 or 8 hours.

- 1 With a disc inserted and the unit in Stop mode, press the MENU button on the remote control.

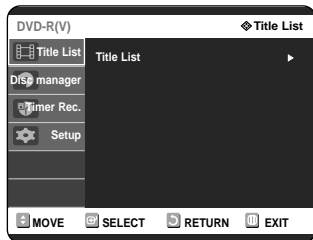

- 2 Select Setup using the ▲▼ buttons, then press the ENTER or ► button. You can't use the Setup functions while playing a disc.

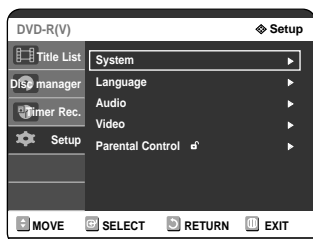

- 3 Select System using the ▲▼ buttons, then press the ENTER or ► button. System menu will be displayed.

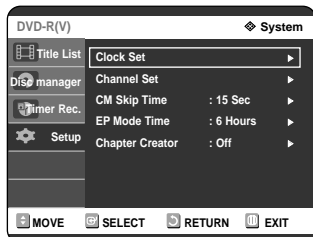

- 4 Select EP Mode Time using the ▲▼ buttons, then press the ENTER or ► button. EP Mode Time will be displayed.

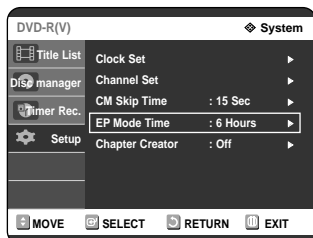

- 5 Select the desired time using the ▲▼ buttons, then press the ENTER or ► button.

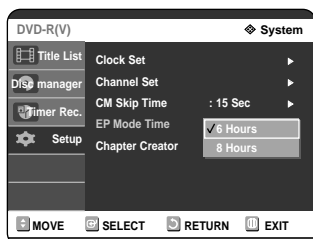

Automatic Chapter Creation

This function only works for DVD-RW (Video) and DVD-R discs.

- 1 With a disc inserted and the unit in Stop mode, press the MENU button on the remote control.

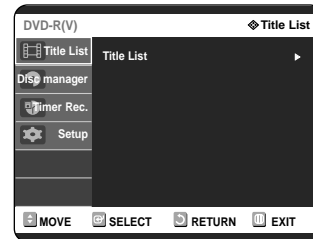

- 2 Select Setup using the ▲▼ buttons, then press the ENTER or ► button. You can't use the Setup functions while playing a disc.

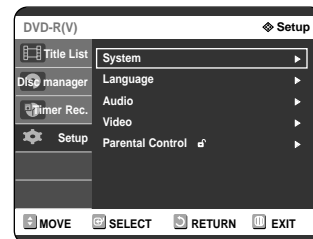

- 3 Select System using the ▲▼ buttons, then press the ENTER or ► button. System menu will be displayed.

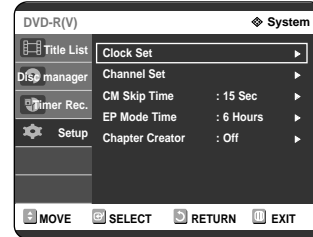

- 4 Select Chapter Creator using the ▲▼ buttons, then press the ENTER or ► button. Chapter Creator will be displayed.

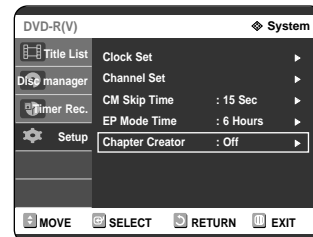

- 5 Press the ENTER or ► button, and then select On using the ▲▼ buttons.
 - Off: Select this option when you do not want to make the chapter menu.
 - On: Select this option when you want to make the chapter menu.

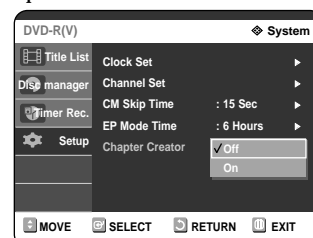



NOTE

- Set the chapter creator to on and then start recording. Stopping the recording will automatically create a chapter menu.
- This function only works for normal recording.
 - After the recording has begun, the “Do you want to create the chapter menu after this recording?” message appears for 10 seconds. Select “Yes” or “No”.
 - Selecting “Yes” will create a new chapter menu while selecting “No” will not.
 - A new chapter is created according to the selected recording mode. A chapter will be about 5 minutes long in XP and SP, and about 15 minutes long in LP and EP mode.
- To display the created chapters, finalize the disc and then press the DISC MENU button. The chapters menu appears.



CAUTION

- The Automatic Chapter Creation function does not work during Timer Recording or when you turn the power off.

Language Setting

If you set the On-Screen menu, disc menu, audio and subtitle language in advance, they will come up automatically every time you watch a movie. If the selected language is not recorded on the disc, the original pre-recorded language is selected.

1 With the unit in Stop mode/No Disc mode, press the MENU button on the remote control.

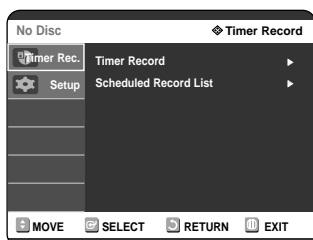

2 Select Setup using the ▲▼ buttons, then press the ENTER or ► button.

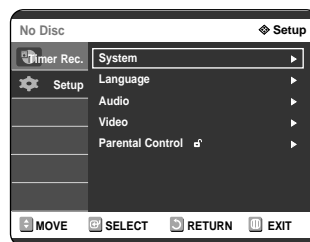

3 Select Language using the ▲▼ buttons, then press the ENTER or ► button.

Language setup menu will be displayed.

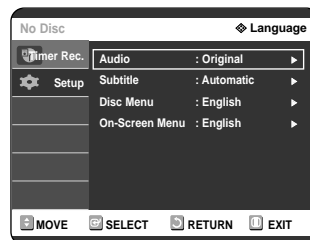
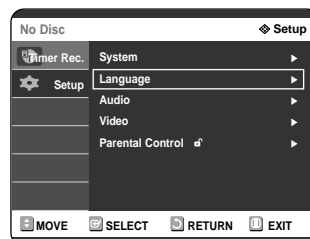

4 Use the ▲▼ buttons to select the desired sub menu and press the ENTER or ► button.

- Audio Language:** For the disc audio language.
- Subtitle Language:** For the disc subtitles.
- Disc Menu Language:** For the disc menu contained on the disc
- On-Screen Menu Language:** For the player menu of your DVD recorder

5 Select the desired Language using the ▲▼ buttons, then press the ENTER or ► button.

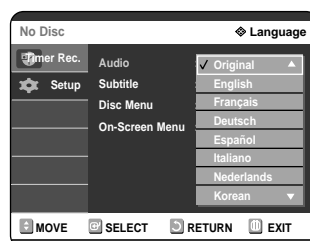

NOTE

- Press the RETURN or ◀ button to return to the previous menu. Press the MENU button to exit the menu.
- The selected language will only appear if it is supported on the disc.

Video (Display) Setting

This allows you to set up the TV screen settings.

1 With the unit in Stop mode/No Disc mode, press the MENU button on the remote control.

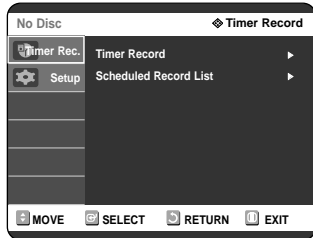

2 Select Setup using the ▲▼ buttons, then press the ENTER or ► button.

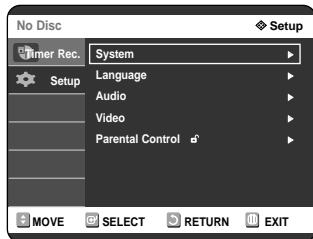

3 Select Video using the ▲▼ buttons, then press the ENTER or ► button. Video option menu will be displayed.

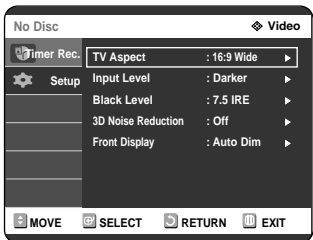
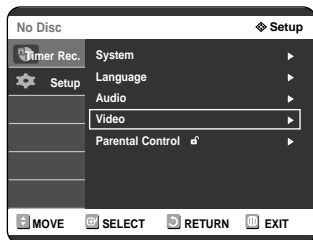

4 Select the sub menu (TV Aspect, ..., 3D Noise Reduction) using the ▲▼ buttons, then press the ENTER or ► button.

TV Aspect: see page 29

Input Level

Adjusts the level of the input signal.

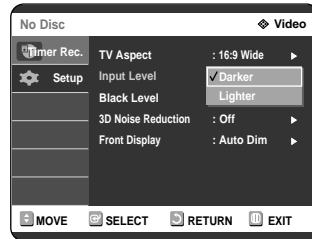

- Darker : If you feel the screen is too light and you want to make the screen darker.
- Lighter : If you feel the screen is too dark and you want to make the screen lighter.

Black Level

Adjusts the black level of the screen.

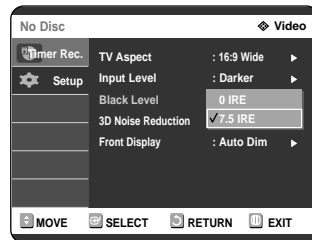

- 0 IRE : Select this when you want darker screen.
- 7.5 IRE : Select this when you want lighter screen.

3D Noise Reduction (motion adaptive noise reduction)

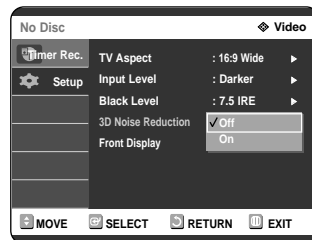

- On : Provides a cleaner picture through noise reduction (for recording).
- Off : Normal



NOTE

- Black level function is not available in the progressive scan mode.

Front Display

Adjust the brightness of the unit's front panel display.

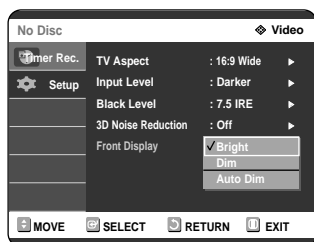

- Bright : Makes the Front Panel Display bright.
- Dim : Makes the Front Panel Display dim.
- Auto Dim : Makes the Front Panel Display dim automatically when playing a DVD.

5 Use the ▲▼ buttons to select the desired item. Then press the ENTER or ► button.



NOTE

- Press the RETURN or ◀ button to return to the previous menu. Press the MENU button to exit the menu.
- IRE: Short for the Institute of Radio Engineers. An IRE unit is a relative unit of measure equaling 1/140th of the peak-to-peak (p-p) video amplitude.

Parental Control

The Parental Control function works in conjunction with DVDs that have been assigned a rating - which helps you control the types of DVDs that your family watches. There are up to 8 rating levels on a disc.



1 With the unit in Stop mode/No Disc mode, press the MENU button on the remote control.

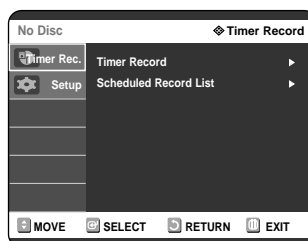

2 Select Setup using the ▲▼ buttons, then press the ENTER or ► button.

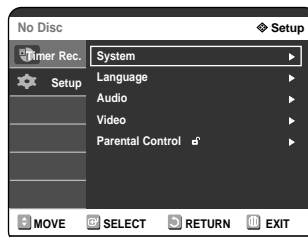

3 Select Parental Control using the ▲▼ buttons, then press the ENTER or ► button. When you operate your DVD recorder for the first time, the 'Create the Password' message will be displayed.

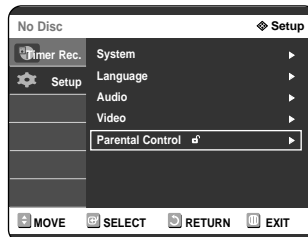

4 Create a 4-digit password using the 0 to 9 buttons on the remote control.

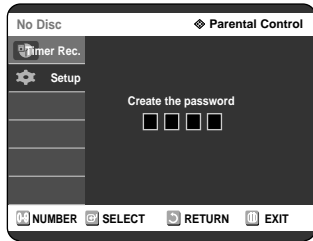

5 The Re-enter Password screen appears to confirm the password. Enter your password again.

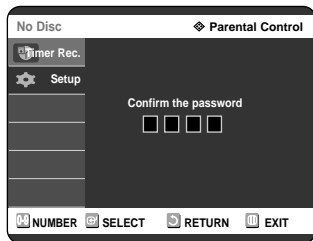

6 Press the ENTER or ► button, and then select On using the ▲▼ buttons. The Parental Control screen appears.

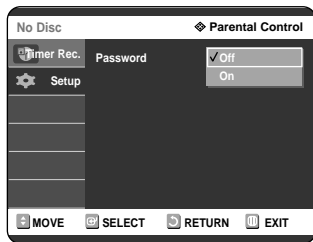

- Press the RETURN or ◀ button to return to the previous menu. Press the MENU button to exit the menu.

About the Rating Level

1 Select Rating Level using the ▲▼ buttons.

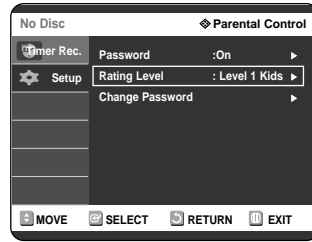

2 Press the ENTER or ► button. The rating level will be displayed.

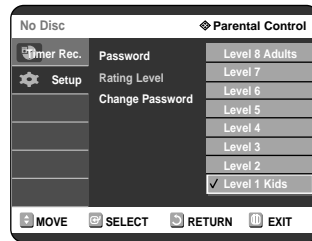

3 Select Rating Level you want using the ▲▼ buttons, then press the ENTER or ► button. For example, if you select up to Level 6, discs that contain Level 7, 8 will not play. A larger number indicates that the program is intended for adult use only.

Changing the Password

- 1 Select Change Password using the ▲▼ buttons.

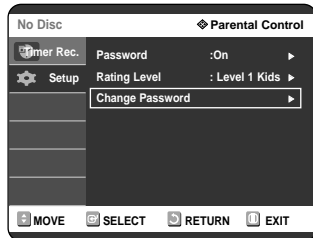

- 2 Press the ENTER or ► button.
The 'Enter the password.' message will be displayed.

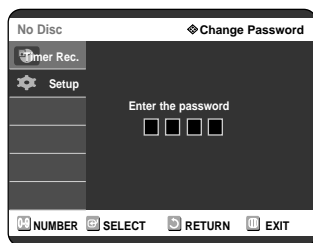

- 3 Enter the 4-digit password using the 0 to 9 buttons on the remote control.

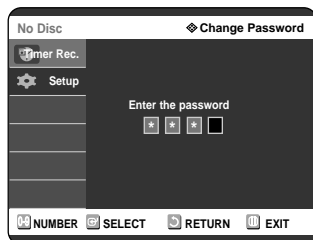

- 4 The 'Confirm the password.' message will be displayed.
Enter your password again using the 0 to 9 buttons on the remote control.

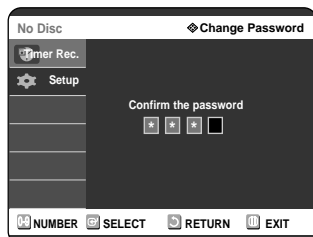

NOTE

- See page 87 if you forgot your password.

Editing

This section introduces basic functions of DVD editing and explains both edit functions for the recording on a disc and edit functions for the entire disc.

Basic Editing (Title List).....	67
Advance Editing (Play List)	71
Disc Manager	79

- **Title List**
A title is a section of recorded video and audio. Title List shows a list to help you select a title. Since the title list consists of the information on stream that is actually recorded, if one title is deleted, that title cannot be played again.
- **Play List**
This refers to a unit of playback, which is made by selecting a desired scene in the entire Title List. When one playlist is played, only the scene selected by the user will play and then stop. Since only the information necessary for playing a desired scene is included in a playlist, even if that playlist is deleted, the original stream will not be deleted.

Recording or editing might not be completed if an error, such as a sudden power failure occurs.

Please be aware that a material that has been damaged is unable to be retrieved to its original content.

Basic Editing (Title List)

Renaming(Labeling) a Title

Follow these instructions to rename a title list entry, i.e., to edit the title of a recorded program.



Using the TITLE LIST button

- 1 Press the **TITLE LIST** button. The Title List screen is displayed

Using the MENU button

- Press the **MENU** button.
- Press the **▲▼** buttons to select Title List, then press the **ENTER** or **▶** button twice.

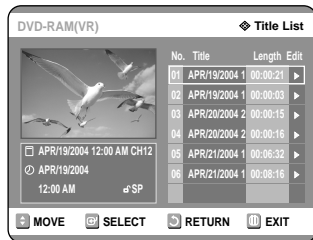

- 2 Press the **▲▼** buttons to select an entry you want to rename from the Title List, and then press the **ENTER** or **▶** button.



- 3 Press the **▲▼** buttons to select **Rename**, and then press the **ENTER** or **▶** button. The Rename screen is displayed.

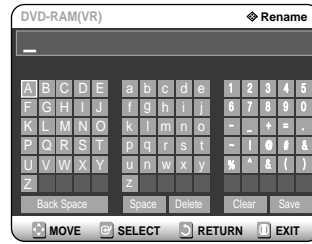

- 4 Select the desired characters using the **▲▼◀▶** buttons, press the **ENTER** button.

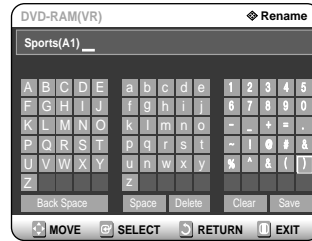

- **Back Space:** Moves the cursor one position backwards. (Equivalent to the **CANCEL** button)
- **Space:** Enters a blank and moves the cursor one forward (to the right).
- **Delete:** Deletes the character at the cursor position.
- **Clear:** Deletes all the character inputs.
- **Save:** Registers the character inputs.

- 5 Press the **▲▼◀▶** buttons to select **Save**, and then press the **ENTER** button. The changed title name is displayed on the title item of the selected entry.

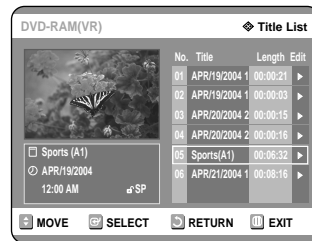

Locking(Protecting) a Title

Follow these instructions to lock an entry to protect it from accidental deletion.



Using the TITLE LIST button

- 1 Press the **TITLE LIST** button.
The Title List screen is displayed

Using the MENU button

- Press the **MENU** button.
- Press the **▲▼** buttons to select Title List, and then press the **ENTER** or **▶** button twice.



- 2 Press the **▲▼** buttons to select an entry you want to protect in the Title List, and then press the **ENTER** or **▶** button.

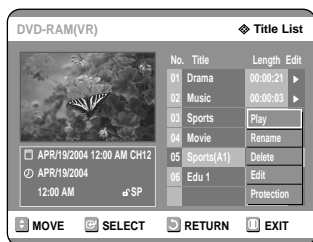

- 3 Press the **▲▼** buttons to select Protection, and then press the **ENTER** or **▶** button.



- 4 Press the **◀▶** buttons to select On, and then press the **ENTER** button. The key icon on the information window for the selected entry changes to the locked status. (🔒→🔒)

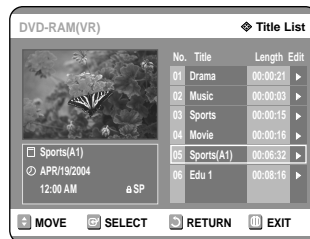

Deleting a Title

Follow these instructions to delete an entry from the Title List.



Using the TITLE LIST button

- 1 Press the **TITLE LIST** button.
The Title List screen is displayed

Using the MENU button

- Press the **MENU** button.
- Press the **▲▼** buttons to select Title List, and then press the **ENTER** or **▶** button twice.

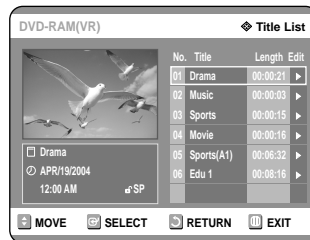

- 2 Press the **▲▼** buttons to select an entry you want to delete in the Title List, and then press the **ENTER** or **▶** button.

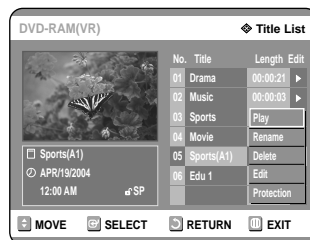

3 Press the ▲▼ buttons to select Delete, and then press the ENTER or ► button.



You will be prompted with the confirmation message.
 DVD-RAM(VR), DVD-RW(VR mode): Since Playlist is present, the message 'Do you want to delete?(Related playlists may be deleted.)' is displayed.
 DVD-RW(Video mode), DVD-R: Since Playlist is not present, the message 'Do you want to delete?' is displayed.



- This may depend on the type of disc.

4 Press the ◀▶ buttons to select Yes, and then press the ENTER button.

NOTE

- You cannot delete a protected entry. If you want to delete a protected entry, select "Off" in the Title Protection menu.
- Once an entry is deleted from the Title List it cannot be recovered.
- Once DVD-R, DVD-RW is finalized, it cannot be deleted.
- With DVD-R, titles are only deleted from the menu, however, the Title remains physically on the disc.

Deleting a Section of a Title

Follow these instructions to delete a section of a Title List entry.



Using the TITLE LIST button

1 Press the TITLE LIST button. The Title List screen is displayed

Using the MENU button

- Press the MENU button.
- Press the ▲▼ buttons to select Title List, and then press the ENTER or ► button twice.

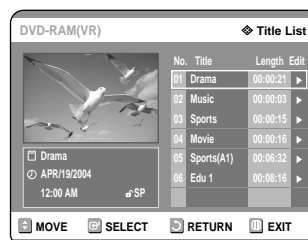

2 Press the ▲▼ buttons to select an entry you want to edit from the Title List, and then press the ENTER or ► button.



3 Press the ▲▼ buttons to select Edit, and then press the ENTER or ► button.



- 4** Press the **ENTER** button at the starting point. The image and starting point time are displayed in the section deletion starting point window.

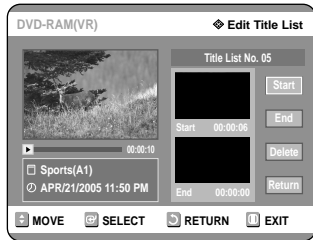

Edit Title List Screen Elements

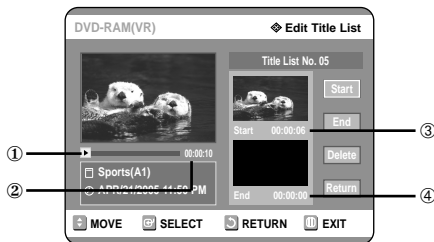

- 1 Playback bar
- 2 Playtime
- 3 Section deletion starting point window and time
- 4 Section deletion end point window and time
 - Select the start and end points of the section you want to delete using the playback related buttons.
 - Playback related buttons: (◀, ▶, ⏪, ⏩, ⏹).

- 5** Press the **ENTER** button at the end point. The image and end point time are displayed in the Section deletion ending point window.



- 6** Press the **▲▼** buttons to select Delete, and then press the **ENTER** button. The selected section has been deleted.

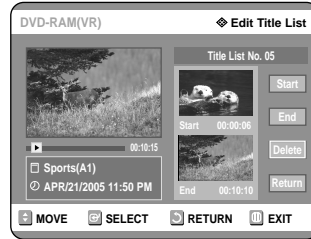

- 7** Press **◀▶** buttons to select Yes and the Press the **ENTER** button. To return to the Title List screen, press the **▲▼** buttons to select Return.



- The length of the section to be deleted must be at least 5 seconds long.
- If the length of the section to be deleted is less than 5 seconds, you will be prompted with the message 'The range is too short.'
- If the end time precedes the starting point, you will be prompted with the message 'End point cannot be marked earlier than start point'.
- The section cannot be deleted when it includes a still picture.
- Press the MENU button after the operation has finished. The Edit Playlist screen will disappear.

Advanced Editing (Play List)

Creating a Playlist

Follow these instructions to create a new playlist entry from a recorded title.



1 With the unit in Stop mode, press the MENU button on the remote control.

2 Press the ▲▼ buttons to select Playlist, and then press the ENTER or ► button.

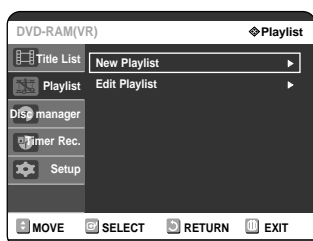

3 Press the ▲▼ buttons to select New Playlist, and then press the ENTER or ► button. The Make Scene screen is displayed.

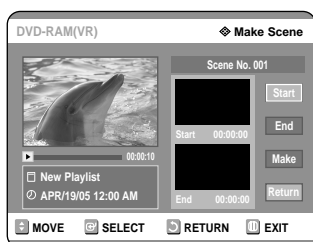

4 Press the ENTER button at the start point.

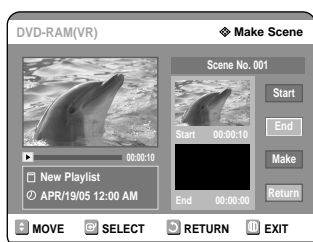

- The image and time at the start point are displayed on the Start window.
- The yellow-colored selection bar moves to the End item.
- Select the starting point of the section from which you want to create a new scene using the playback related buttons (◀, ▶, ⏪, ⏩).

5 Press the ENTER button at the end point.

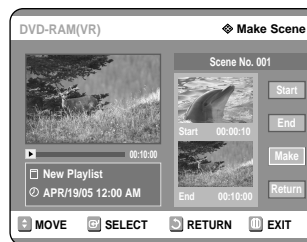

- The image and end point time are displayed in the End window.
- The yellow-colored selection bar moves to the Make item.

- To make a new playlist -

6 Press the ▲▼ buttons to select Make, and then press the ENTER button. A new Scene will be added to the current Playlist. A new Make Scene screen is displayed. Repeat the above steps to create further scenes.



NOTE

- If you want to make a new playlist, go to MENU → new playlist.
- You can check and see all the scenes on Edit Playlist screen.

- To return to Edit Playlist menu -

7 Press the ▲▼ buttons to select Return, and then press the ENTER button. The Edit Playlist screen is displayed.

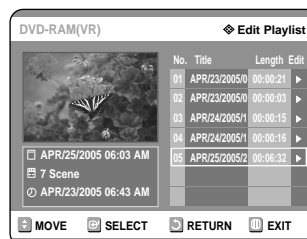

NOTE

- You can create up to 99 playlist entries.
- Depending on the kind of disc, the displayed screen may have a slight difference.
- Press the MENU or PLAY LIST button after the operation has finished. The Edit Playlist screen will disappear.

Playing Entries in the Playlist

Follow these instructions to play the playlist entries.



- 1 Press the **PLAY LIST** button.
The Edit Playlist screen is displayed.

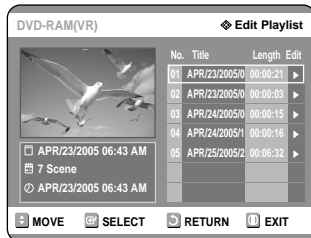

Using the MENU button

- Press the MENU button in the stop mode.
- Press the ▲▼ buttons to select Playlist, and then press the ENTER or ► button.
- Press the ▲▼ buttons to select Edit Playlist, and then press the ENTER or ► button.

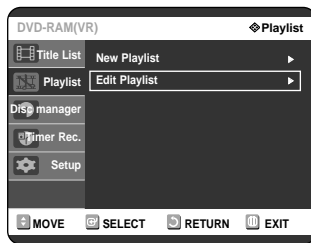

- 2 Press the ▲▼ buttons to select the title you want to edit from the Playlist, and then press the ENTER or ► button.

The Edit Playlist menu is displayed : Play, Rename, Edit Scene, Copy, Delete.

- 3 Press the ▲▼ buttons to select Play, and then select the ENTER button.
The playlist entries will be played.

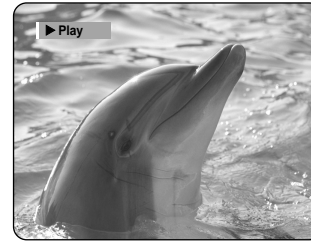
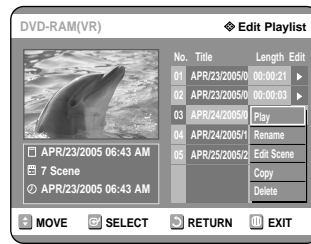

- To view the current status of the disc and progress of playback : Press the INFO button, and the information about the disc will appear.

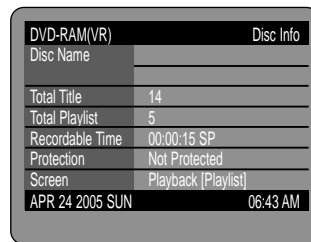

- Press the INFO button once again. Then you can check the information about the playlist currently playing back.



- The screen returns to the Edit Playlist screen when the playback has finished.

- 4 Press the **STOP** button to stop playing.
The screen returns to the Edit Playlist screen.

1 Renaming a Playlist Entry

Follow these instructions to rename a playlist entry, i.e. to edit the title of a playlist entry.



- 1 Press the **PLAY LIST** button.
The Edit Playlist screen is displayed.

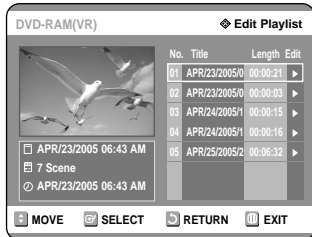

Using the MENU button

- Press the MENU button in the stop mode.
- Press the ▲▼ buttons to select Playlist, and then press the ENTER or ► button.
- Press the ▲▼ buttons to select Edit Playlist, and then press the ENTER or ► button.

- 2 Press the ▲▼ buttons to select the title you want to edit from the Playlist, and then press the ENTER or ► button.

The Edit Playlist menu is displayed :Play, Rename, Edit Scene, Copy, Delete

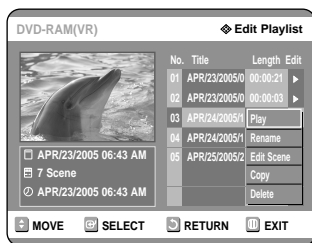

- 3 Press the ▲▼ buttons to select Rename, and then press the ENTER button.

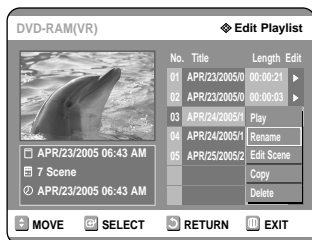

- 4 Enter the desired characters using the ▲▼◀▶ buttons.

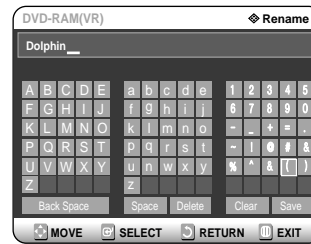

- This function is the same as the Rename function in renaming the title list. (See page 67.)
- The maximum number of characters that can be entered is 31. All 31 characters can be displayed by pressing the INFO button.

- 5 Press the ▲▼◀▶ buttons to select Save, and then press the ENTER button.

The changed title is displayed in the title field of the selected playlist entry.

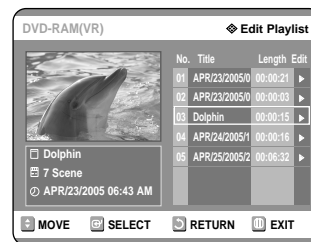

Editing a Scene for the Playlist

Follow these instructions to edit scenes for a playlist.



- 1 Press the **PLAY LIST** button.
The Edit Playlist screen is displayed.

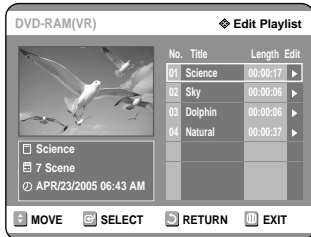

Using the MENU button

- Press the MENU button in the stop mode.
- Press the ▲▼ buttons to select Playlist, and then press the ENTER or ► button.
- Press the ▲▼ buttons to select Edit Playlist, and then press the ENTER or ► button.

- 2 Press the ▲▼ buttons to select the title you want to edit from the Playlist, and then press the ENTER or ► button.

The Edit Playlist menu is displayed: Play, Rename, Edit Scene, Copy, Delete

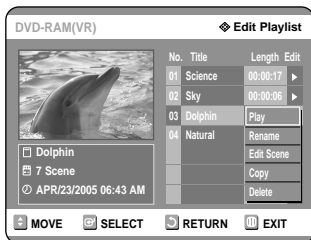

- 3 Press the ▲▼ buttons to select Edit Scene, and then press the ENTER button.

The Edit Scene screen is displayed.

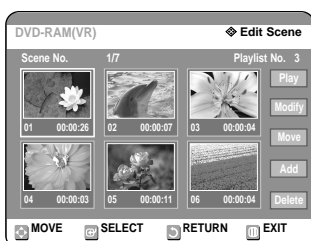
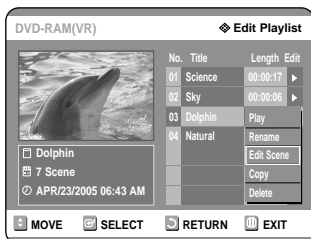

Playing a Selected Scene

- 4 Press the ▲▼◀▶ buttons to select the scene you want to play, and then press the ENTER button.
The playlist entry to be played is selected.

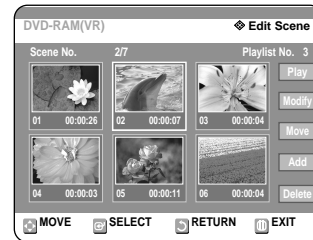

- 5 Press the ENTER button.
The selected scene is played.

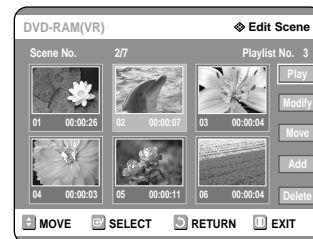

- To stop scene play, press the STOP button.

Modifying a Scene (Replacing a Scene)

To setup, follow the steps 1 to 3 in page 74.

- 4** Press the ▲▼◀▶ buttons to select the scene you want to modify, and then press the ENTER button.

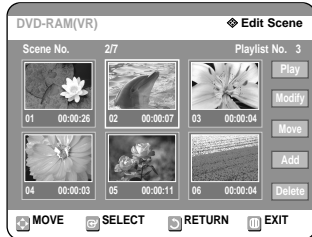

- 5** Press the ▲▼ buttons to select Modify, and then press the ENTER button.

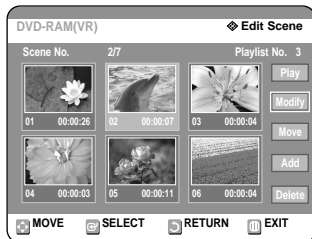

- 6** Press the ENTER button at the start point of the scene.

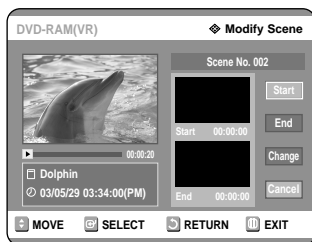

- The image and starting point time are displayed on the Start window.
- Select the starting or ending point of the section you want to modify using the playback related buttons (⏪, ⏩, ⏴, ⏵, ⏶, ⏷).

- 7** Press the ENTER button at the end point of the scene.

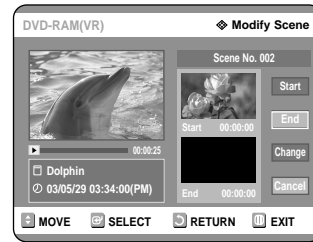

- The image and ending point time are displayed in the End window.

- 8** Press the ▲▼ buttons to select Change, and then press the ENTER button.

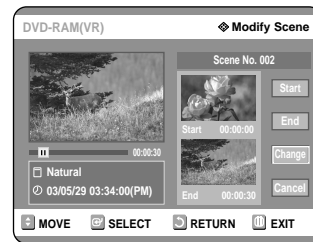

- The scene you want to modify is changed with the selected section.

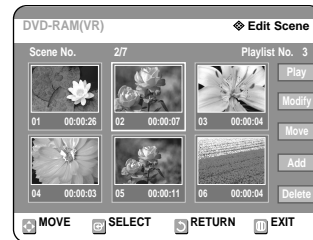

Moving a Scene (Changing the Position of a Scene)

To setup, follow the steps 1 to 3 in page 74.

- Press the ▲▼◀▶ buttons to select the scene you want to move (change the position), and then press the ENTER button.

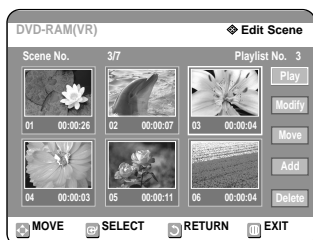

- Press the ▲▼ buttons to select Move, then press the ENTER button.

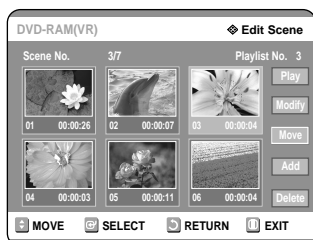

- A yellow selection window is displayed on the scene to be moved.

- Press the ▲▼◀▶ buttons to select the position to which you want to move the selected scene, and then select the ENTER button.

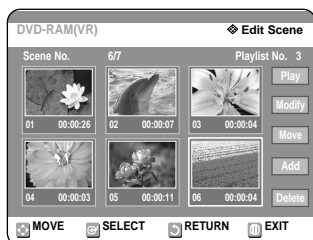

- The selected scene is moved to the selected position.

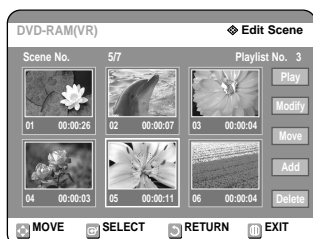

- Depending on the kind of disc, the displayed screen may have a slight difference.

Adding a Scene

To setup, follow the steps 1 to 3 in page 74.

- Press the ▲▼◀▶ buttons to select the scene that will have a new scene inserted before it, and then press the ENTER button. A yellow selection window is displayed on the scene to be added as the new scene.

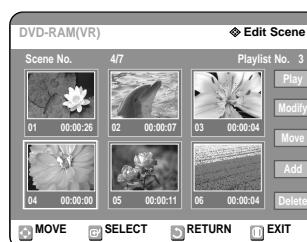

- Press the ▲▼ buttons to select Add, then press the ENTER button.

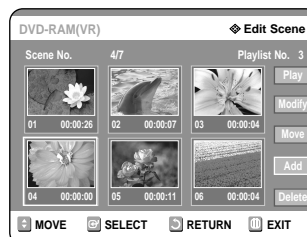

- Press the ENTER button at the starting point of the scene.

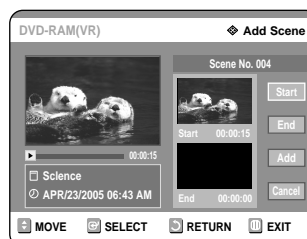

- The image and starting point time are displayed in the Start window.
- Select the end point of the section where you want to add the new scene using the playback related buttons (◀, ⏪, ⏩, ▶).

7 Press the **ENTER** button at the end point of the scene.

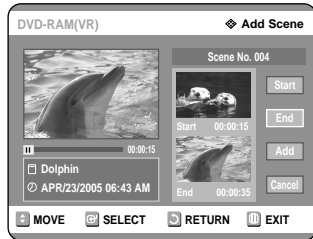

- The image and time of the end point are displayed in the End window.

8 Press the **▲▼** buttons to select Add, and then press the **ENTER** button.

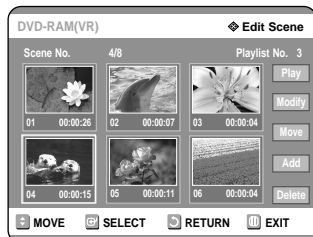

- The section you want to add is inserted prior to the scene selected in step 4.
- To cancel, press the **▲▼** buttons to select cancel and then press the **ENTER** button.

Deleting a Scene

To setup, follow the steps 1 to 3 in page 74.

4 Press the **▲▼◀▶** buttons to select the scene you want to delete, and then press the **ENTER** button.

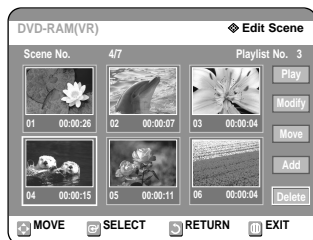

5 Press the **▲▼** buttons to select Delete, and then press the **ENTER** button.

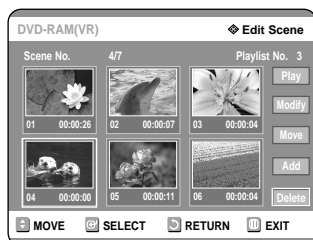

Copying a Playlist Entry to the Playlist



Using the **PLAY LIST** button

1 Press the **PLAY LIST** button.
The Edit Playlist screen is displayed.

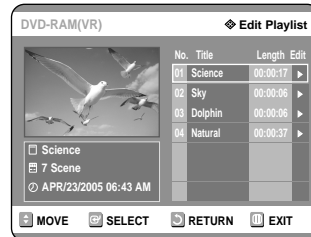

Using the **MENU** button

- Press the **MENU** button in the stop mode.
- Press the **▲▼** buttons to select Playlist, and then press the **ENTER** or **▶** button.
- Press the **▲▼** buttons to select Edit Playlist, and then press the **ENTER** or **▶** button.

2 Press the **▲▼** buttons to select the title you want to copy to the Playlist, and then press the **ENTER** or **▶** button.

The Edit Playlist menu is displayed: Play, Rename, Edit Scene, Copy, Delete

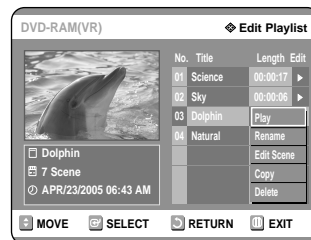

3 Press the **▲▼** buttons to select Copy, and then press the **ENTER** button.
Playlist that has been selected will be copied.

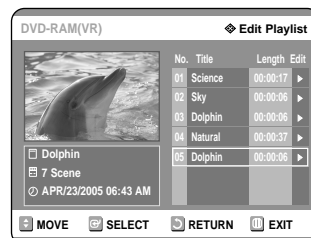
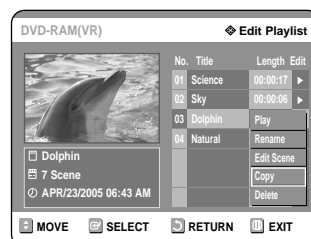



NOTE

- The playlist can contain up to 99 playlist entries (titles).
- Press the MENU button after the operation has finished. The Edit Playlist screen will disappear.

Deleting a Playlist Entry from the Playlist



Using the PLAYLIST button

- 1 Press the PLAY LIST button. The Edit Playlist screen is displayed.

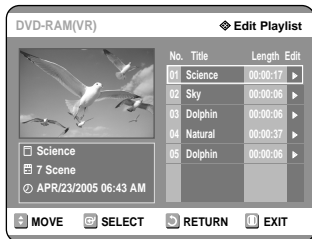

Using the MENU button

- Press the MENU button in the stop mode.
- Press the ▲▼ buttons to select Playlist, and then press the ENTER or ► button.
- Press the ▲▼ buttons to select Edit Playlist, and then press the ENTER or ► button.

- 2 Press the ▲▼ buttons to select the title you want to edit from the Playlist, and then press the ENTER or ► button.

The Edit Playlist menu is displayed: Play, Rename, Edit Scene, Copy, Delete

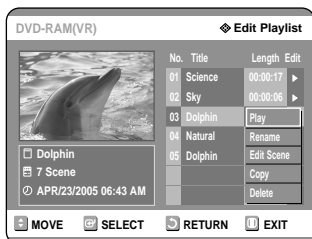

- 3 Press the ▲▼ buttons to select Delete, and then press the ENTER button.

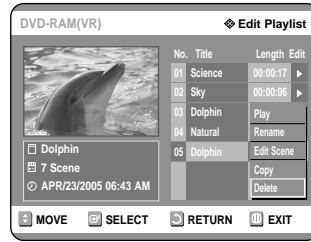

- You will be prompted with the delete confirmation message 'Do you want to delete?'.



- 4 Press the ◀▶ buttons to select Yes, and then press the ENTER button.

You automatically returned to the Edit Playlist screen after the delete operation has finished.

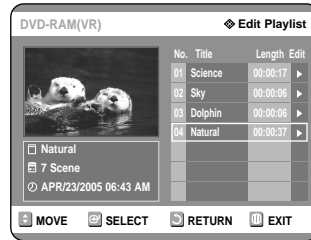
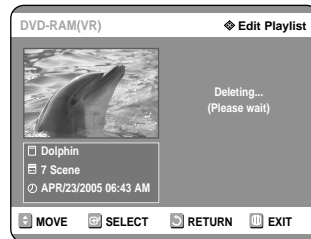

Disc Manager

Editing the Disc Name

Follow these instructions to give a name to a disc.



1 With the unit in Stop mode, press the MENU button on the remote control.

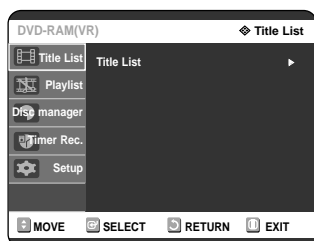

2 Press the ▲▼ buttons to select Disc Manager, then press the ENTER or ► button.

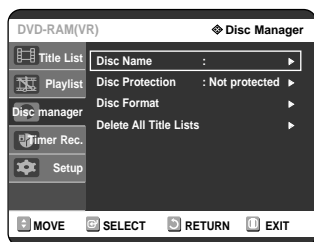

3 Press the ▲▼ buttons to select Disc Name, then press the ENTER or ► button.
The Rename screen is displayed.

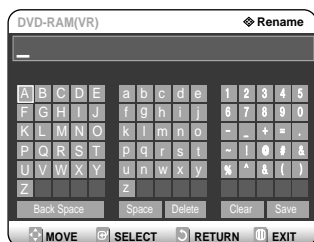

4 Enter the desired characters using the ▲▼◀▶ buttons.

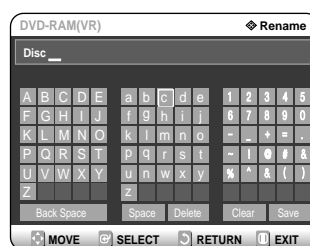

- This function is the same as the Rename function in renaming the title list. (See page 67.)
- The maximum number of characters that can be entered is 31. All 31 characters can be displayed by pressing the INFO button.

5 Press the ▲▼◀▶ buttons to select Save and then press the ENTER button.
A disc name is given to the disc.

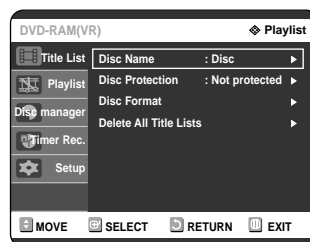

NOTE

- You may need to clear disc protect before beginning editing. (see page 80.)
- Depending on the kind of disc, the displayed screen may be different.

Disc Protection

Disc Protect allows you to protect your discs from being formatted or deleted due to unintended operations.



- 1 With the unit in Stop mode, press the MENU button on the remote control.

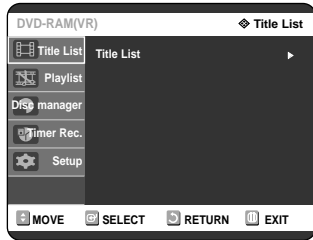

- 2 Press the ▲▼ buttons to select Disc Manager, and then press the ENTER or ► button.

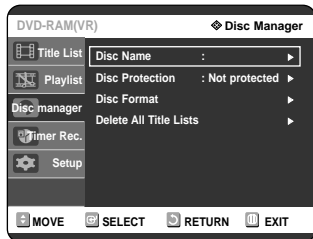

- 3 Press the ▲▼ buttons to select Disc Protection, then press the ENTER or ► button.

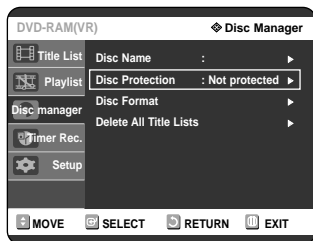

- 4 Press the ▲▼ button to select Protected, then press the ENTER button.

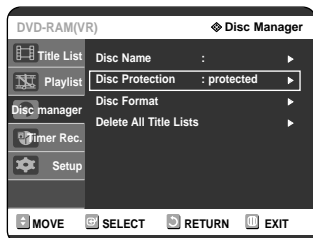
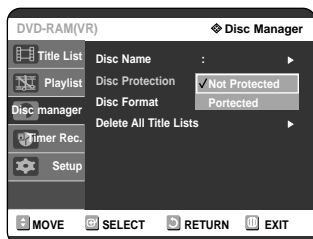

Formatting a Disc

Use these instructions to format a disc. The disc protect should be cleared.



- 1 With the unit in Stop mode, press the MENU button on the remote control.

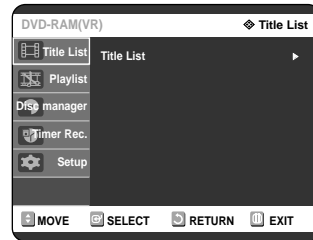

- 2 Press the ▲▼ buttons to select Disc Manager, and then press the ENTER or ► button.

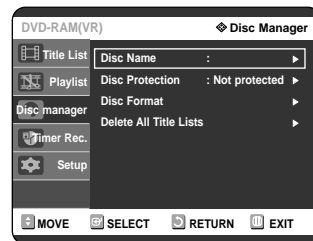

- 3 Press the ▲▼ buttons to select Disc Format, and then press the ENTER or ► button.

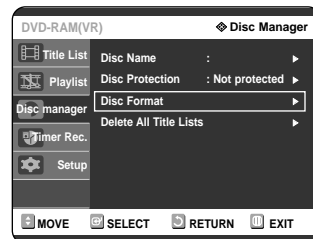

DVD-RAM

- You will be prompted with the confirmation message 'Do you want to format disc?'.

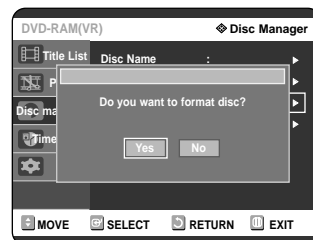

- You will be prompted with the confirmation message 'All data will be deleted. Do you want to continue?'.

DVD-RW

- You will be prompted with the confirmation message 'Choose the recording format for DVD- RW.'

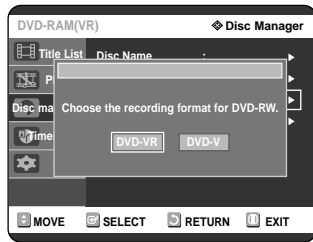

- Press the ▲▼ buttons to select Disc Manager, and then press the ENTER or ► button.

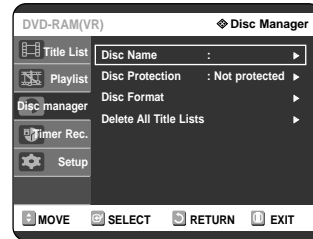

- Press the ◀▶ buttons to select Yes, and then press the ENTER button. The disc is formatted.

DVD-VR and DVD-V are defined according to their recording format.

	DVD-VR	DVD-V
DISC	DVD-RAM DVD-RW	DVD-RW DVD-R

- Press the ▲▼ button to select Delete All Title Lists, and then press the ENTER or ► button.

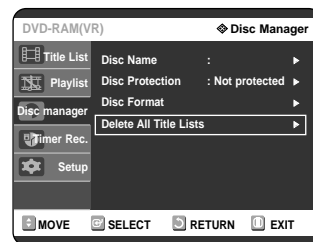

- You will be prompted with the confirmation message 'Do you want to delete all title lists?'

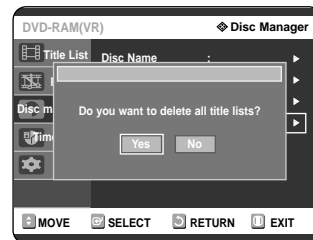

- When Protected Entry exists: The Delete All Title List function will not operate. If there is a title containing a still picture, however, that function will not operate. If you want to delete a protected entry, disable Protect for it on the Lock item.

Delete All Title Lists



- With the unit in Stop mode, press the MENU button on the remote control.

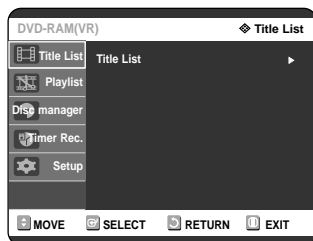

- Press the ◀▶ buttons to select Yes, and then press the ENTER button. All title lists are deleted.

Finalizing a disc

After you record titles onto a DVD-RW/DVD-R disc with your DVD recorder, it needs to be finalized before it can be played back on external devices.



- 1 With the unit in Stop mode, press the MENU button on the remote control.

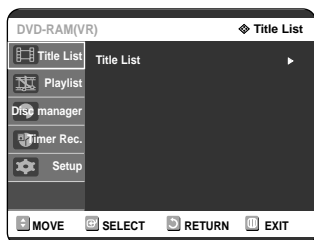

- 2 Press the ▲▼ buttons to select Disc Manager, and then press the ENTER or ► button.

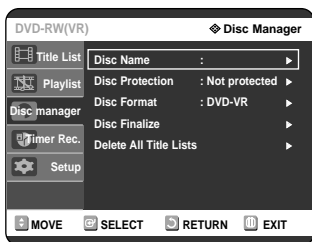

- 3 Press the ▲▼ button to select Disc Finalize, and then press the ENTER or ► button.

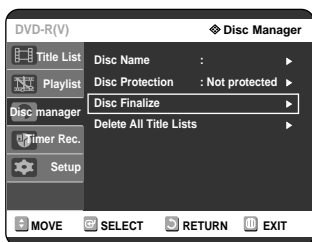
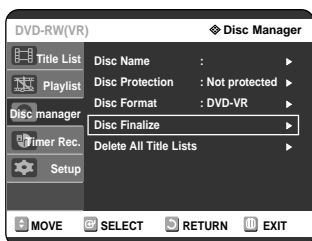

You will be prompted with the message 'Do you want to finalize disc?'. If you select Yes, you will be prompted again with the message 'Disc will be finalized. Do you want to continue?'

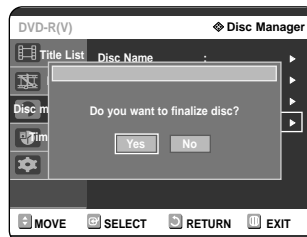

If you select Yes, you will be prompted again with the message 'Disc will be finalized. Do you want to continue?'

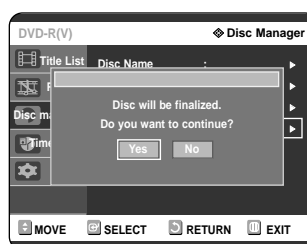

- 4 Press the ◀▶ buttons to select Yes, and then press the ENTER button.

The disc is finalized.



NOTE

- Once a disc is finalized, you cannot delete entries from the record list.
- After being finalized, the DVD-R/DVD-RW(video mode) operates in the same manner as a DVD-Video.
- Depending on the kind of disc, the displayed screen may have a slight difference.
- Finalizing time may be different depending on the amount of data recorded on the disc.
- Data on the disc will be damaged if the recorder is powered off during finalize process.

Unfinalizing a disc (V/VR mode)



- 1 With the unit in Stop mode, press the MENU button on the remote control.

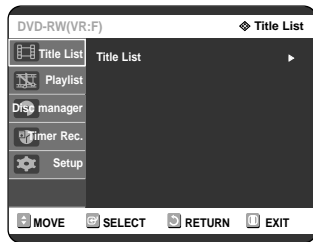

- 2 Press the ▲▼ buttons to select Disc Manager, and then press the ENTER or ► button.

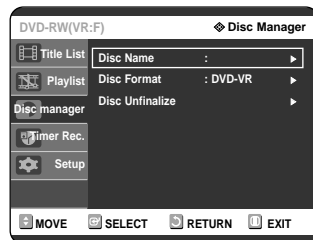

- 3 Press the ▲▼ button to select Disc Unfinalize, and then press the ENTER or ► button.

You will be prompted with the message 'Do you want to unfinalize disc?'.

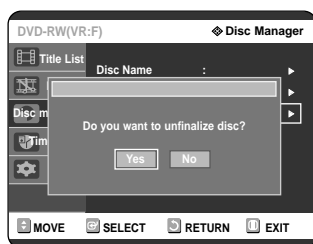

If you select Yes, you will be prompted again with the message 'Disc will be unfinalized. Do you want to continue?'

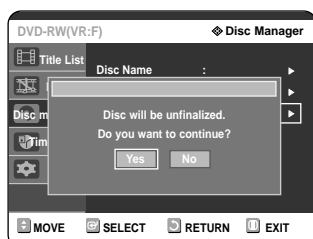

- 4 Press the ◀▶ buttons to select Yes, and then press the ENTER button.
The disc is unfinalized.



NOTE

- A DVD-RW can be finalized or unfinalized in Video mode.

	Finalize	Unfinalize
Mark	DVD-Video(RW)	DVD-RW(V)
Operation	Same as DVD-Video	Additional recording, protection and deletion are possible.

- A DVD-RW can be finalized or unfinalized in VR mode.

	Finalize	Unfinalize
Mark	DVD-RW(VR:F)	DVD-RW(VR)
Operation	Additional recording, deletion, editing, and protection are impossible.	Additional recording, deletion, editing, and protection are possible.

Additional Information

Troubleshooting

If your product malfunctions, go through the checkpoints below before contacting a Samsung authorized service center.

Power

The input is displayed for a while when the power is turned on.



- Checkpoint 1** ▶ The DVD recorder requires some time to initialize and the input will be displayed for approx. 10 seconds after it is turned on.

Recording

Cannot record TV programs.



- Checkpoint 1** ▶ Check whether the power cord is securely plugged into the power outlet.
- Checkpoint 2** ▶ Did you set the DVD recorder channel settings correctly?
- Checkpoint 3** ▶ Check the free space on your DVD-RAM/DVD-RW/DVD-R discs.

I pressed the REC button but there is no response.



- Checkpoint 1** ▶ Recording is possible for DVD-RAM/DVD-RW/DVD-R discs only. If a program is copy protected, it cannot be recorded.

Troubleshooting.....	84
Specification.....	88
Warranty	89

Playback

Cannot play the disc.



Checkpoint 1 Check whether the disc is inserted correctly with the label facing up.

Checkpoint 2 Check the regional code of the DVD disc.

Checkpoint 3 This DVD recorder cannot play some types of discs. (See page 5.)

⊘ icon appears on the screen.



Checkpoint 1 You cannot use this operation or function due to one of the following reasons:

- (1) Your DVD disc restricts it.
- (2) Your DVD disc does not support this feature (for example: angles)
- (3) The feature is not available at the moment.
- (4) You've requested a title, chapter, or scan time that is out of range.

Play mode settings are different from the settings configured in the Settings menu.



Checkpoint 1 The disc does not support all selected functions. In this case, some settings configured in the settings menu may not work properly.

Cannot change the aspect ratio.



Checkpoint 1 The aspect ratio is fixed for DVD discs. (See page 29.)

The angle operation does not work while playing a DVD disc.



Checkpoint 1 The angle operation is available only when the disc contains images captured from different angles.

The selected audio and/or subtitle language is not played.



Checkpoint 1 Audio and subtitle languages are disc-specific. Only the sound and subtitle languages contained on the DVD disc are available and displayed in the disc menu.

Video

The disc revolves, but no image or bad quality images are displayed.



- Checkpoint 1** Check whether there is damage to or any foreign material on your disc.
- Checkpoint 2** Some low quality discs may not play properly.
- Checkpoint 3** If scenes change from dark to bright suddenly, the screen may shake vertically temporarily, but this is not a fault.

Sound

No sound.



- Checkpoint 1** Are you watching a program in slow or skip mode?
If you are playing a program at a speed other than normal speed, sound will not be heard.
- Checkpoint 2** Check the connections and settings.
- Checkpoint 3** Check whether the disc is damaged.
Clean the disc, if necessary.
- Checkpoint 4** Check whether the disc is inserted correctly with the label facing up.

No audio output.



- Checkpoint 1** Check whether you have selected the correct digital output options in the Audio Output Options menu.
(See page 27.)

Timer Recording

Timer lamp flickers.



- Checkpoint 1** Check there is enough space in the disc for recording.
- Checkpoint 2** Check whether the current disc is recordable or not.
Make sure to check before the start time of recording.

Timer recording does not work properly.



- Checkpoint 1** Re-check the recording time and the end time settings again.
- Checkpoint 2** Recording will be cancelled, if the power is disconnected due to a power failure or another similar reason while recording.

Remote Control Unit

The remote control doesn't work.



- Checkpoint 1** ▶ Point the remote control at the remote control sensor on your DVD recorder. Allow for proper distance. Remove obstacles between your DVD recorder and the remote control.
- Checkpoint 2** ▶ Check whether the batteries are empty.
- Checkpoint 3** ▶ Check for the DVD/TV selection button.

Other

I forgot my password for parental supervision.



- Checkpoint 1** ▶ Press the (⏻) and (⏪) buttons on your DVD recorder simultaneously when the power is on. All settings including the password will revert to the factory settings. Do not use this unless absolutely necessary. (Note that this function is possible only when no disc is inserted.)

Is it possible to change a subtitle and an audio signal on a recorded disc?



- Checkpoint 1** ▶ A recorded disc is played with only the subtitle and the audio signal which were selected during recording.

Other problems



- Checkpoint 1** ▶ Read the table of contents and then find and read the section describing your problem, and follow the instructions given.
- Checkpoint 2** ▶ Turn your DVD recorder off and on.
- Checkpoint 3** ▶ If the problem still persists, contact a nearby Samsung service center.

Specifications



General	Power requirements	120V AC, 60Hz
	Power consumption	35 Watts
	Weight	8.27 lb
	Dimensions	16.9in(W) x 9.6in(D) x 2.3in(H)
	Operating temp.	+41°F to +95°F
	Other conditions	Keep level when operating. Less than 75% operating humidity
Input	Video (1,2)	1.0 V p-p at 75Ω load, sync negative
		S-Video input (Y: 1.0Vp-p, C: 0.286Vp-p at 75Ω load)
	Audio(1,2)	Max.Audio Input Level : 2Vrms
	DV Input	IEEE 1394(4p) compatible jack
	Receivable Channels	Regular TV broadcasting: VHF (2~13), UHF (14~69)
Cable TV broadcasting: 1~125		
Output	Audio	Analog output jacks 1, 2
		Optical/Coaxial digital audio output
		Full scale Analog output level : 2Vrms
	Video	Video output jack 1
		S-Video output 1 (Y:1.0Vp-p, C:0.286Vp-p at 75Ω load)
		Component output 1 (Y: 1.0Vp-p, Pb: 0.70Vp-p, Pr: 0.70Vp-p at 75Ω load)
Recording	Picture Compression format	MPEG-II
	Audio Compression format	Dolby Digital 2ch/256kbps
	Recording Quality	XP (about 8 Mbps), SP (about 4 Mbps), LP (about 2 Mbps), EP (about 1.2 Mbps or about 0.8 Mbps), FR (about 0.8 Mbps to 8 Mbps)
	Audio Frequency Response	20 Hz ~ 20 kHz

Audio Output For DVD discs, audio signals recorded at 96kHz sampling frequency are converted and output at 48kHz.

Disc Type	DVD	VCD	AUDIO CD(CDDA)
Analog Audio Output	48 / 96kHz	44.1kHz	44.1kHz
Digital Audio Output	48kHz	44.1kHz	44.1kHz

Warranty



LIMITED WARRANTY TO ORIGINAL PURCHASER

Samsung Electronics Canada Inc.(SECA), warrants that this product is free from defective material and workmanship.

SECA further warrants that if this product falls to operate properly within the specified warranty period and the failure is due to improper workmanship or defective materials, SECA will repair or replace the product at its option.

All warranty repairs must be performed by a SECA Authorized Service Center. (The name and address of the location nearest you can be obtained by calling toll free: 1- 800- SAMSUNG)

<u>LABOR</u> One year (Carry- in)	<u>PARTS</u> One year
--------------------------------------	--------------------------

On carry-in models, transportation to and from the service center is the customer's responsibility.

The original dated sales receipt must be retained by the customer and is the only acceptable proof of purchase. It must be presented to the authorized service center at the time service is requested.

EXCLUSIONS (WHAT IS NOT COVERED)

This warranty does not cover damage due to accident, fire, flood and/ or other acts of God; misuse, incorrect line voltage, improper installation, improper or unauthorized repairs, commercial use or damage that occurs in shipping. Exterior and interior finish, lamps, glass are not covered under this warranty. Customer adjustments which are explained in the instruction manual are not covered under the terms of this warranty. This warranty will automatically be voided for any unit found with a missing or altered serial number. This warranty is valid only on products purchased and used in Canada.

HEADQUARTERS
SAMSUNG ELECTRONICS CANADA, INC.
7037 FINANCIAL DRIVE MISSISSAUGA, ONTARIO L5N 6R3 CANADA
FABRIQUE EN CORÉE
TEL: 1-905-542-3837
www.samsung.ca