

## 1. Installation

Assurez-vous que l'alimentation secteur de votre domicile corresponde bien à celle indiquée sur la plaque d'identification apposée au dos de votre appareil. Installez celui-ci sur un support adapté plat, en lui ménageant suffisamment d'espace libre pour une bonne ventilation (7 à 10 cm). Assurez-vous que les fentes de ventilation ne soient pas recouvertes. Ne placez pas d'autres appareils ni des appareils lourds sur votre lecteur DVD. Ne le placez pas sur des amplificateurs ou sur tout autre équipement pouvant dégager de la chaleur. Avant de déplacer le lecteur, assurez-vous que le tiroir à disque est vide. Ce lecteur DVD est conçu pour un usage continu. Laissez l'appareil en mode veille n'interrompt pas son alimentation électrique. Pour déconnecter complètement le lecteur du secteur, il doit être débranché de sa prise murale, ce qui est conseillé si vous ne l'utilisez pas pendant un certain temps.

## 2. Pour votre sécurité

N'ouvrez jamais l'appareil et ne démontez aucun de ses éléments. Cela peut être dangereux pour vous et pour certaines pièces fragiles. Vous risquez de recevoir une décharge électrique ou d'entrer en contact avec le rayon laser. N'essayez pas de regarder à l'intérieur de l'appareil, ni par l'ouverture du tiroir, ni par toute autre fente.

## 3. Attention

Protégez le lecteur de l'humidité et de la chaleur excessive, ainsi que de tout équipement créant de puissants champs magnétiques ou électriques (haut-parleurs). Déconnectez le câble d'alimentation du secteur si le lecteur fonctionne mal. Votre lecteur n'est pas conçu pour une utilisation dans un but industrielle ni commerciale, mais pour une utilisation familiale. L'usage de ce produit est destiné à des fins purement privées. Copier ou télécharger des fichiers musicaux à des fins de commercialisation ou pour tout autre but lucratif constitue ou pourrait constituer une violation du code de la propriété Intellectuelle.

EXCLUSION DE GARANTIE : DANS LA MESURE PERMISE PAR LA LOI, TOUTE DÉCLARATION OU TOUTE CONTREFAÇON DE DROITS D'AUTEURS OU DE TOUS AUTRES DROITS DE PROPRIÉTÉ INTELLECTUELLE RÉSULTANT DE L'UTILISATION DU PRODUIT DANS DES CONDITIONS AUTRES QUE CELLES VISÉES CI-DESSUS EST EXCLUE.

Condensation : Si votre appareil et/ou un disque a passé un certain temps dans une température ambiante froide, par ex. pendant un transport en hiver, attendez environ 2 heures qu'ils aient atteint la température ambiante afin d'éviter de les endommager.

## 4. Disques

Manipulez vos disques avec précaution. Prenez les disques avec les doigts sur le bord ou sur l'ouverture. Placez toujours le disque avec l'étiquette vers le haut (dans le cas d'un disque à une seule face). Utilisez toujours un chiffon souple pour nettoyer le disque si nécessaire, et essuyez du centre vers le bord. Placez toujours les disques dans leur emballage après leur lecture et conservez-les en position verticale. Placez toujours le disque correctement dans son logement en utilisant la zone correcte. N'utilisez jamais d'atomiseurs de nettoyage, benzine, liquides à électricité statique ou d'autres types de solvants si la surface du disque est sale. Essuyez délicatement avec un chiffon souple et humide (uniquement de l'eau), n'essuyez jamais le disque avec un mouvement circulaire car les rayures circulaires peuvent facilement se produire et provoquer des parasites pendant la lecture.

## 5. Piles

Les piles utilisées dans cet appareil contiennent des produits chimiques nuisibles à l'environnement. Ne jetez pas les piles avec les déchets domestiques. Nous recommandons de les déposer dans un lieu pouvant accepter ce type de déchet.

## 6. Entretien du lecteur

Pour des raisons de sécurité, assurez-vous que le câble d'alimentation est bien débranché de la prise secteur.

- Ne vous servez pas de benzène, de diluants ou d'autres solvants pour le nettoyage.
- Essuyez le lecteur avec un chiffon doux.

1

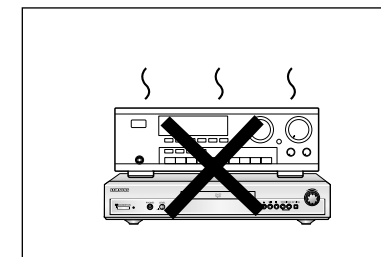
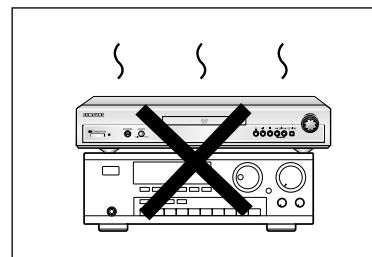
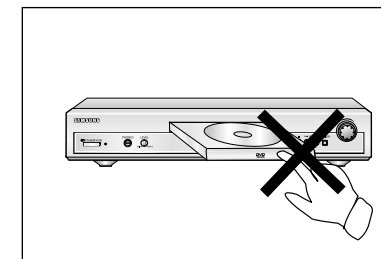
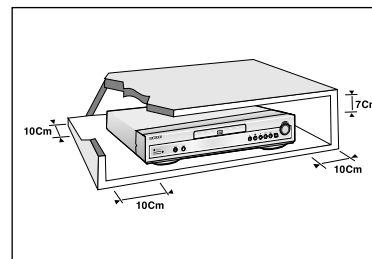

2

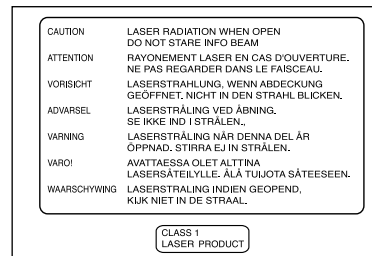

3

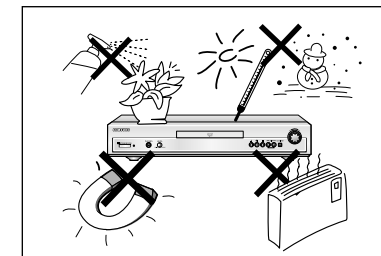

4

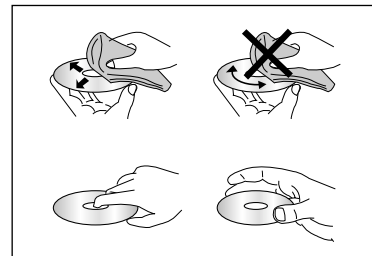

5

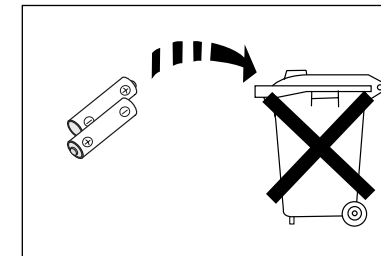

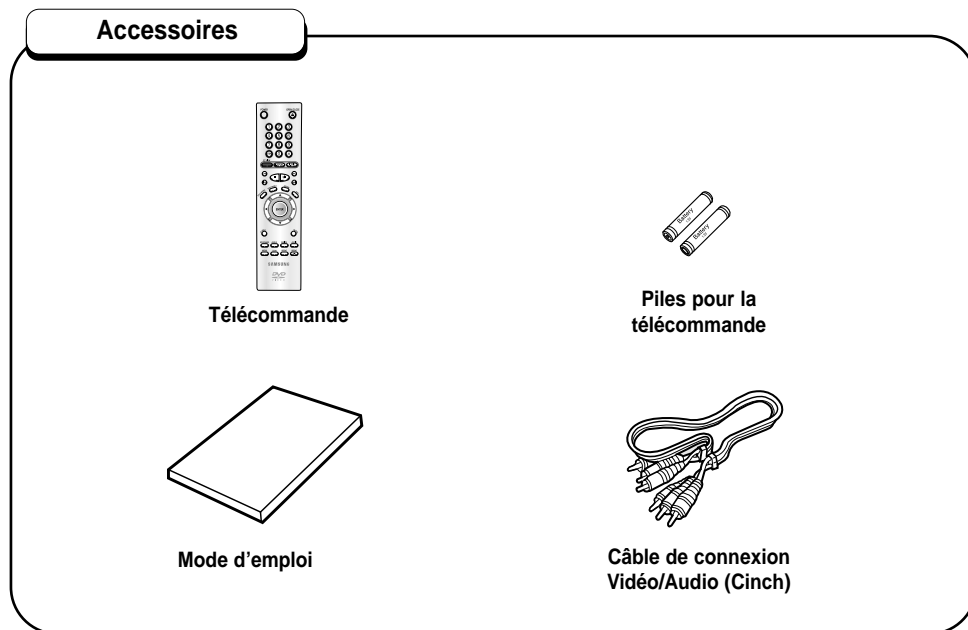

## Installation des piles dans la télécommande

- 1 Enlevez le couvercle du compartiment des piles de la face arrière de la télécommande.
- 2 Insérez 2 nouvelles piles de type "AA". Assurez-vous qu'elles sont bien placées en accord avec la polarité indiquée.
- 3 Refermez le couvercle du compartiment.

## Si la télécommande ne fonctionne pas

- Vérifiez la polarité des piles.
- Vérifiez l'état d'usure des piles.
- Vérifiez que le capteur de la télécommande n'est pas obstrué.
- Vérifiez l'absence de lumière fluorescente à proximité.

## Présentation

Caractéristiques des disques .....	6
Types et caractéristiques des disques .....	7
Description - Face avant .....	8
Indicateurs d'affichage .....	10
Description Face arrière .....	11
Télécommande .....	14

## Connexions

Choix de la connexion .....	18
-----------------------------	----

## Fonctions de Base

Lecture des disques.....	20
Recherche et saut de chapitre ou de plage .....	22
Utilisation de la fonction d'affichage .....	23
Utilisation du menu Disque et du menu Titres .....	24
Utilisation du menu des fonctionnalités .....	25
Lecture répétée .....	26

## Fonctions Avancées

Réglage du rapport d'aspect hauteur-largeur de l'écran (EZ View) .....	27
Relecture au ralenti .....	29
Sélection de la langue d'écoute .....	30
Sélection de la langue des sous-titres .....	31
Sélection de l'angle de prise de vue à l'écran .....	32
Fonction Instant Replay/Skip .....	33
Utilisation des repères .....	34
Utilisation des fonctions avancées .....	35
Lecture de MP3/WMA .....	36
Programmation de la lecture dans un ordre choisi .....	38
Lecture de CD images .....	39

## Configuration

Utilisation du menu de configuration .....	41
Configuration des options de langue.....	42
Configuration des options audio .....	44
Configuration du son surround .....	45
Configuration des options d'affichage .....	46
Configuration du contrôle parental .....	48
Contrôle du téléviseur avec la télécommande .....	49

## Annexe

Problèmes et solutions .....	50
Spécifications .....	51
Garantie .....	52

# Caractéristiques des disques

## Excellente qualité sonore

Les systèmes de codage audio numérique Dolby Digital, DTS et MPEG2 vous garantissent une reproduction sonore de haute qualité.

## Format écran

Le système Vidéo fait appel à la technologie de compression MPEG2. Vous permettant de choisir entre le format écran normal (4/3) ou bien le format grand écran (16/9).

## Ralenti variable

Vous pouvez visionner une séquence importante en faisant varier la vitesse du ralenti.

## Lecture programmée

Vous pouvez programmer les plages dans l'ordre de votre choix. (CD, WMA, MP3)

## Contrôle parental

Le contrôle parental permet aux utilisateurs de fixer le seuil au-delà duquel ils interdisent à leurs enfants de regarder des films de violence ou réservés aux adultes.

## Fonctions avancées

Vous pouvez sélectionner la langue d'écoute et des sous-titres, ainsi que l'angle de vue que vous préférez pendant la lecture.

## Easy View (Visionnement facile)

La fonction "Easy View" convertit le format "Letter Box" (redimensionnement de l'image) de façon à permettre le visionnement en mode plein écran sur un téléviseur traditionnel.

## Digital Photo Viewer (JPEG) (visionneur de photos numériques)

Grâce à ce visionneur, vous pouvez voir des images numériques sur votre téléviseur.

## Répétition

Vous pouvez écouter une chanson ou visionner un film plusieurs fois par une simple pression sur la touche REPEAT.

## MP3/WMA

Cet appareil peut lire des disques gravés à partir de fichiers MP3/WMA.

## Fonction de reprise de lecture (Instant Replay)

Lors de la lecture d'un film, cette fonction permet de visionner les 10 secondes qui précèdent la scène en cours.

## Instant Skip (saut instantané)

Cette fonction vous permet d'effectuer des sauts de pistes pour faire avancer la lecture de 10 secondes.

### NOTE

\* Disques ne pouvant être lus par ce lecteur.

- DVD-ROM
- DVD-RAM
- CD-ROM
- CDI
- Couche HD de SACD
- CDV

\* Disques CDG: uniquement lecture audio, sans les graphiques.

\* La capacité de lecture dépend des conditions d'enregistrement.

- DVD-R, +R
- DVD+RW, -RW
- CD-RW

### PROTECTION CONTRE LA COPIE

• **Nombreux sont les disques DVD protégés contre la copie. Ainsi vous ne pouvez connecter votre lecteur DVD que directement à la télévision et non au magnétoscope. Si vous le connectez à un magnétoscope, vous n'obtiendrez que des images déformées par le système de protection MACROVISION.**



• Ce lecteur DVD intègre des technologies destinées à respecter la propriété intellectuelle dont les droits sont protégés par des brevets américains et des procédés de contrôle de la propriété de Macrovision Corporation et d'autres compagnies. L'utilisation de cette technologie doit être autorisée par Macrovision Corporation.

Elle est limitée à l'usage domestique ou aux utilisations strictement définies par Macrovision Corporation.

Les modifications techniques ou le démontage sont interdits.

# Types et caractéristiques des disques

Ce lecteur DVD peut lire les disques de types suivants qui sont identifiables par leur logo.

Type de disque	Type d'enregistrement	Taille des disques	Durée maximale de lecture	Caractéristiques
<b>DVD</b> 	Audio + Vidéo	12 Cm	Face unique 240 min. Double face 480 min.	<ul style="list-style-type: none"> <li>• Grâce aux systèmes Dolby Digital, MPEG-2 et DTS, le DVD offre une excellente qualité audio et vidéo.</li> <li>• Les fonctions vidéo et audio peuvent être facilement sélectionnées sur le menu à l'écran.</li> </ul>
		8 Cm	Face unique 80 min. Double face 160 min.	
<b>VIDEO-CD</b> 	Audio + Vidéo	12 Cm	74 min.	<ul style="list-style-type: none"> <li>• Qualité vidéo identique au système VHS avec un son de la qualité d'un CD audio et une technologie de compression MPEG1.</li> </ul>
		8 Cm	20 min.	
<b>CD AUDIO</b> 	Audio	12 Cm	74 min.	<ul style="list-style-type: none"> <li>• Les disques compacts étant enregistrés avec un signal numérique, la qualité sonore est irréprochable, avec moins de distorsion et sans risque d'usure ou de détérioration.</li> </ul>
		8 Cm	20 min.	

### Notations sur le disque



• Code régional de lecture

• Système de diffusion adopté au Royaume Uni, France, Allemagne, etc.

• Disque Dolby numérique

• Disque stéréo

• Disque audio numérique

• Disque DTS

• Disque encodé en MP3

### Code régional de lecture

Le lecteur DVD et les disques sont codés différemment selon les parties du monde. Il faut donc le code correspondant à chaque région pour un bon fonctionnement du lecteur. Si vous tentez de lire un disque DVD avec un code incorrect, le lecteur ne fonctionnera pas et un message d'erreur apparaîtra.

**Les codes régionaux pour ce lecteur figurent sur la face arrière du lecteur.**

## Description - Face avant

### DVD-E232

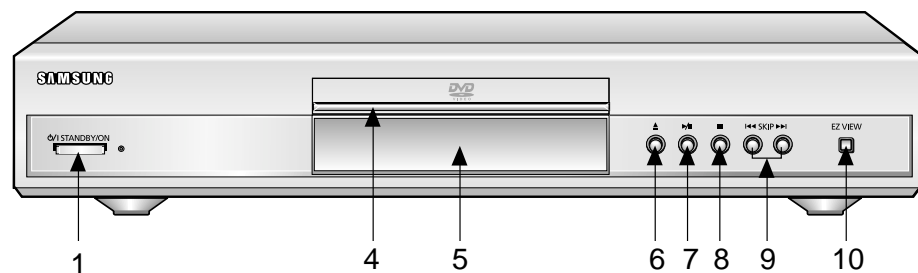

### DVD-E234

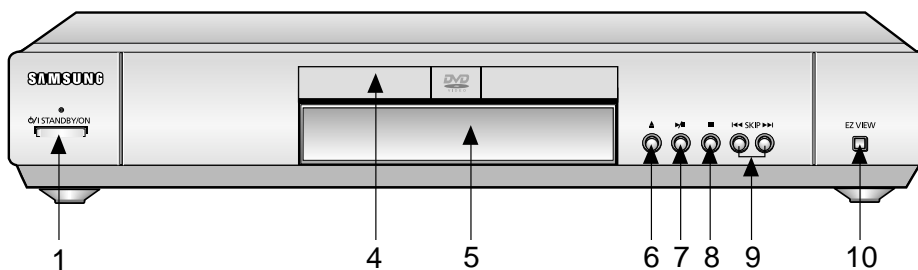

### DVD-E235

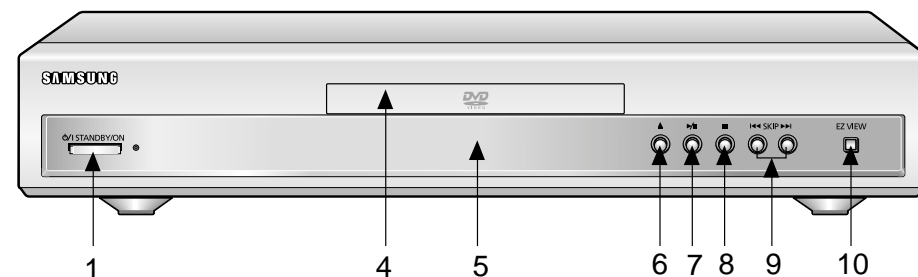

### DVD-E335/DVD-E435



## Description - Face avant

### Contrôles en face avant

- 1. Voyant STANDBY/ON**
  - Lorsque vous branchez l'appareil, le voyant s'allume. Si vous appuyez sur la touche POWER, il s'éteint.
- 2. Prise pour casque**
  - Permet une écoute discrète.
- 3. Réglage du volume d'écoute du casque**
  - Bouton de volume du casque d'écoute.
- 4. Tiroir à disque**
  - Permet de charger un disque
- 5. Afficheur**
  - Il contient tous les indicateurs de fonctionnement.
- 6. Touche OPEN/CLOSE**
  - Pour ouvrir ou fermer le tiroir à disque.
- 7. Touche PLAY/PAUSE (▶/||)**
  - Pour démarrer ou arrêter temporairement la lecture du disque.
- 8. Touche STOP (■)**
  - Pour arrêter la lecture du disque.
- 9. Touche SKIP (◀◀ / ▶▶)**
  - Pour sauter ou rechercher une séquence ou un titre.
- 10. EZ VIEW (visionnement facile)**
  - La fonction "Easy View" convertit le format "Letter Box" (redimensionnement de l'image) de façon à permettre le visionnement en mode plein écran sur un téléviseur traditionnel.
- 11. SHUTTLE**
  - Pour effectuer une lecture du disque au ralenti ou à grande vitesse.

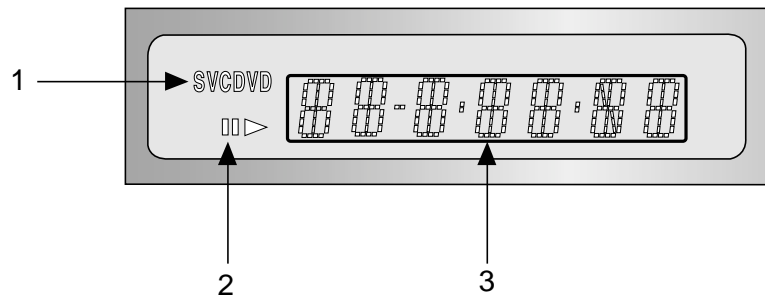

## Afficheur

1. Indicateur du type de disque.
2. Indicateur de lecture/pause
3. Affiche différents messages concernant des opérations comme lecture, arrêt, au chargement, ...
  - no DISC** : Aucun disque n'est chargé.
  - OPEN** : Le tiroir du disque est ouvert.
  - LOAD** : chargement des informations

## DVD-E435

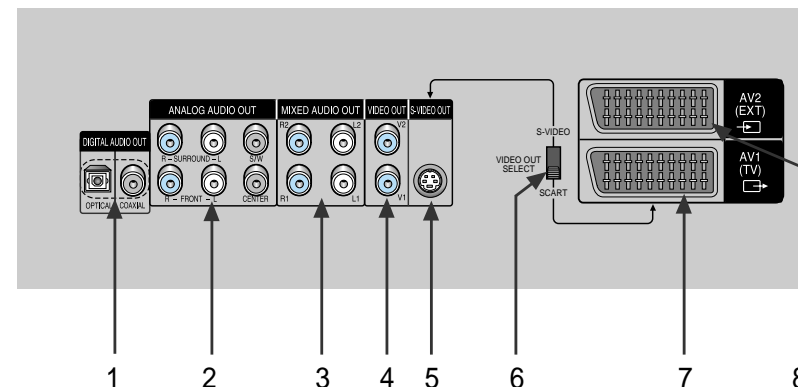

## Face arrière

- 1. SORTIE DIGITAL AUDIO OUT (signal de sortie audio numérique)**
  - Connectez le lecteur à l'entrée audio numérique d'un amplificateur muni d'un décodeur Dolby numérique, MPEG-2 ou DTS à l'aide d'un cordon coaxial (Cinch) ou optique.
- 2. SORTIE 5.1 ANALOG AUDIO OUT (signal de sortie audio analogique 5.1 canaux)**
  - Connectez le lecteur à un amplificateur compatible 5.1 canaux, muni de prises d'entrée coaxiales (Cinch).
- 3. SORTIE MIXED AUDIO OUT (signal de sortie audio analogique mixé)**
  - Connectez le lecteur à l'entrée audio de votre téléviseur ou d'un système audio à l'aide d'un cordon coaxial (Cinch).
- 4. SORTIE VIDEO OUT (signal de sortie vidéo)**
  - Connectez le lecteur à l'entrée vidéo de votre téléviseur à l'aide d'un cordon coaxial (Cinch).
- 5. SORTIE S-VIDEO OUT (signal de sortie S-Vidéo)**
  - Pour une meilleure qualité d'image, utilisez le câble S-Vidéo en le connectant à l'entrée S-Vidéo de votre téléviseur. Choisissez la position S-Vidéo à l'aide du commutateur VIDEO OUT SELECT.
- 6. COMMUTATEUR SCART/VIDEO OUT**
  - Connectez le lecteur à l'entrée AV de votre téléviseur, s'il est muni d'une prise Péritel. Choisissez la position SCART à l'aide du commutateur VIDEO OUT SELECT.
- 7. PRISE PÉRITEL AV1**
  - Connectez le lecteur à l'entrée AV de votre téléviseur s'il est muni d'une prise Péritel.
- 8. PRISE PÉRITEL AV2**
  - Connectez le lecteur à l'entrée AV d'un autre équipement vidéo muni d'une prise Péritel, tel qu'un magnétoscope.

## NOTE

\* Déplacer le commutateur VIDEO OUT SELECT, lorsque l'appareil se trouve en mode Arrêt ou Hors tension.

DVD-E232/DVD-E234/DVD-E235

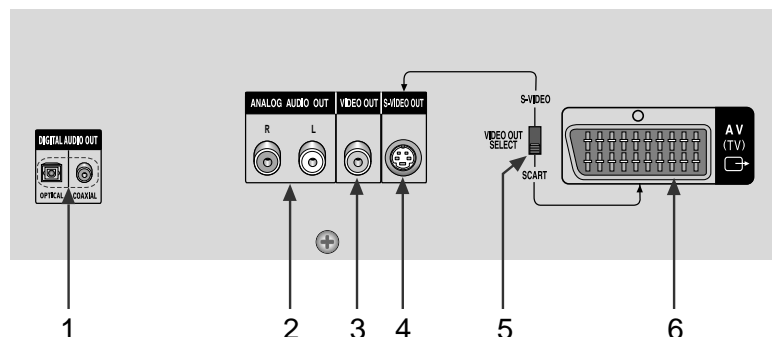

DVD-E335

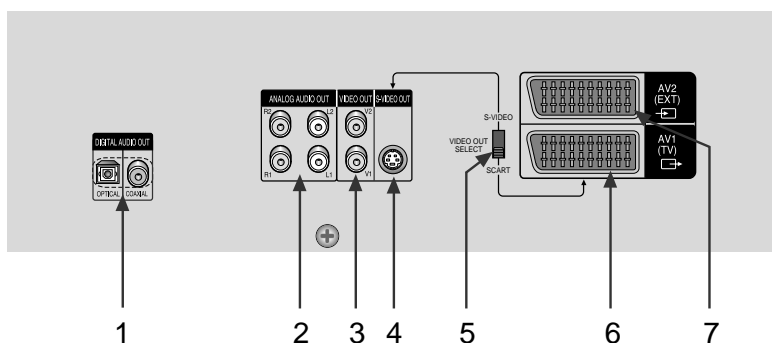

## Face arrière

### 1. SORTIE DIGITAL AUDIO OUT (signal audio numérique)

- Connectez le lecteur à l'entrée audio numérique d'un amplificateur muni d'un décodeur Dolby numérique, MPEG-2 ou DTS à l'aide d'un cordon coaxial (Cinch) ou optique.

### 2. SORTIE AUDIO ANALOGIQUE (signal de sortie audio analogique)

- Branchez aux prises femelles audio de votre téléviseur, récepteur audio/vidéo (Cinch).

### 3. SORTIE VIDEO OUT (signal de sortie vidéo)

- Connectez le lecteur à l'entrée vidéo de votre téléviseur à l'aide d'un cordon coaxial (Cinch).

### 4. SORTIE S-VIDEO OUT (signal de sortie S-Vidéo)

- Pour une meilleure qualité d'image, utilisez le câble S-Vidéo en le connectant à l'entrée S-Vidéo de votre téléviseur. Il faut choisir S-Vidéo à l'aide du commutateur VIDEO OUT SELECT.

### 5. PRISE PÉRITEL AV

- Connectez le lecteur à l'entrée AV de votre téléviseur s'il est muni d'une prise Péritel. Choisissez la position S-Vidéo à l'aide du commutateur VIDEO OUT SELECT.

### 6. PRISE PÉRITEL AV1

- Connectez le lecteur à l'entrée AV de votre téléviseur s'il est muni d'une prise Péritel.

### 7. PRISE PÉRITEL AV2

- Connectez le lecteur à l'entrée AV d'un autre équipement vidéo muni d'une prise Péritel, tel qu'un magnétoscope.

## NOTE

\* Déplacer le commutateur VIDEO OUT SELECT, lorsque l'appareil se trouve en mode Arrêt ou Hors tension.

## DVD-E232/DVD-E234/DVD-E235/DVD-E335

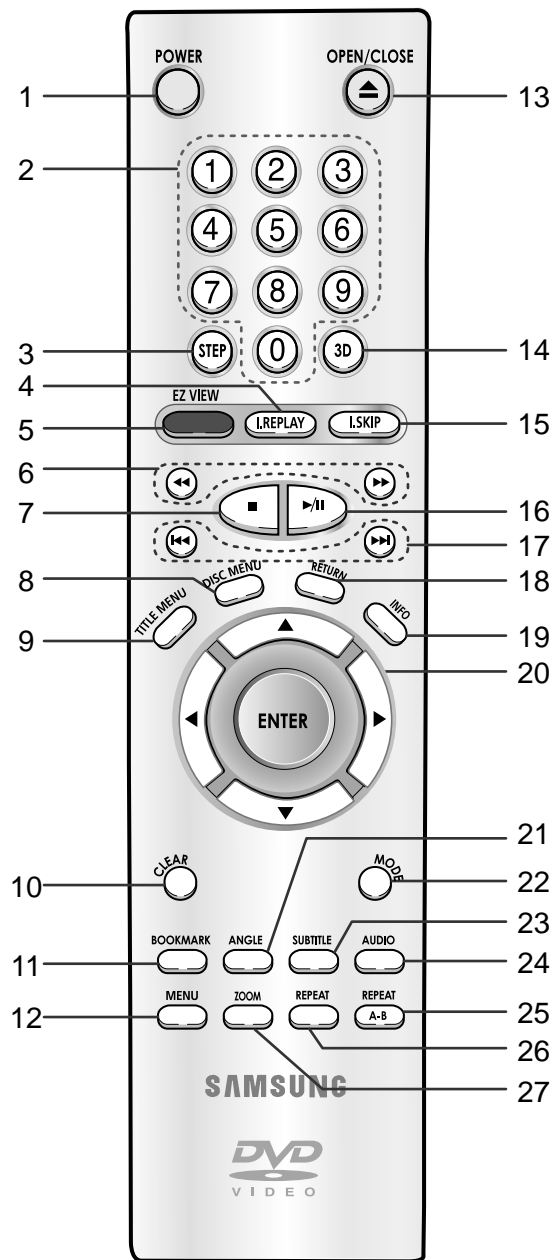

### Touches de fonction DVD

- 1. Touche DVD POWER**
  - Pour mettre l'appareil sous tension ou hors tension.
- 2. Touches numériques**
- 3. Touche STEP**
  - Pour avancer la lecture image par image.
- 4. Touche I.REPLAY**
  - Cette fonction est utilisée pour une relecture des 10 secondes précédant la scène du film en cours.
- 5. Touche EZ VIEW**
  - La fonction "Easy View" convertit le format "Letter Box" (redimensionnement de l'image) de façon à permettre le visionnement en mode plein écran sur un téléviseur traditionnel.
- 6. Touches SEARCH ( ◀◀ / ▶▶ )**
  - Permet une recherche avant ou arrière.
- 7. Touche STOP ( ■ )**
- 8. Touche DISC MENU**
  - Affiche le menu disque.
- 9. Touche TITLE MENU**
  - Pour afficher le menu des titres.
- 10. Touche CLEAR**
  - Pour supprimer le menu ou l'affichage à l'écran.
- 11. Touche BOOKMARK**
  - Pour retrouver rapidement un endroit précis sur le disque.
- 12. Touche MENU**
  - Pour afficher le menu des réglages du lecteur DVD.
- 13. Touche OPEN/CLOSE**
  - Pour ouvrir et fermer le tiroir à disque.
- 14. Touche 3D**
  - Pour activer le son 3D.
- 15. Touche I.SKIP**
  - Cette fonction vous permet d'effectuer des sauts de pistes pour faire avancer la lecture de 10 secondes.
- 16. Touche PLAY/PAUSE ( ▶/|| )**
  - Pour commencer/suspendre la lecture
- 17. Touches SKIP ( ◀◀ / ▶▶ )**
  - Pour sauter un titre, un chapitre ou une plage.
- 18. Touche RETURN**
  - Pour revenir au menu précédent.
- 19. Touche INFO**
  - Affiche les informations du disque lu.
- 20. Touche ENTER/DIRECTION (Touches UP/DOWN ou LEFT/RIGHT)**
  - Déplacez la touche ENTER vers le haut/ bas ou vers la gauche/droite pour choisir des options de menus.
- 21. Touche ANGLE**
  - Permet de choisir divers angles de vue d'une scène.
- 22. Touche MODE**
  - Permet de programmer une commande spécifique.
- 23. Touche SUBTITLE**
  - Permet de choisir l'affichage des sous-titres.
- 24. Touche AUDIO**
  - Appuyez sur cette touche pour modifier les options audio.
- 25. Touche REPEAT A-B**
  - Pour délimiter une répétition entre un point A et point B d'une partie d'un titre.
- 26. Touche REPEAT**
  - Pour répéter un titre ou tous les titres.
- 27. Touche ZOOM**
  - Pour agrandir une partie de l'image.

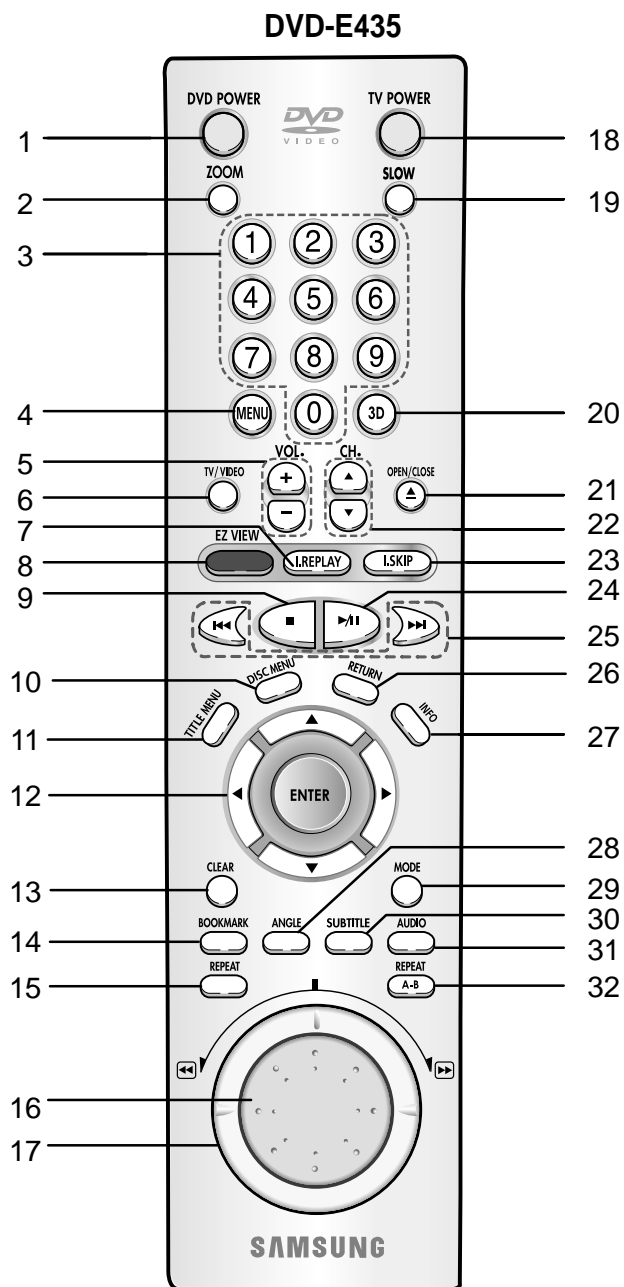

## Touches de fonction DVD

- 1. Touche DVD POWER**
  - Pour mettre l'appareil sous tension ou hors tension.
- 2. Touche ZOOM**
  - Pour agrandir une partie de l'image.
- 3. Touches numériques**
- 4. Touche MENU**
  - Pour afficher le menu des réglages du lecteur DVD.
- 5. Touche VOLUME**
- 6. Touche TV/VIDEO**
  - Pour sélectionner la source TV ou Vidéo.
- 7. Touche I.REPLAY**
  - Cette fonction est utilisée pour une relecture des 10 secondes précédant la scène du film en cours.
- 8. Touche EZ VIEW**
  - La fonction "Easy View" convertit le format "Letter Box" (redimensionnement de l'image) de façon à permettre le visionnement en mode plein écran sur un téléviseur traditionnel.
- 9. Touche STOP (■)**
- 10. Touche DISC MENU**
  - Affiche le menu disque.
- 11. Touche TITLE MENU**
  - Pour afficher le menu des titres.
- 12. Touche ENTER/DIRECTION (Touches UP/DOWN ou LEFT/RIGHT)**
  - Déplacez la touche ENTER vers le haut/ bas ou vers la gauche/droite pour choisir des options de menus.
- 13. Touche CLEAR**
  - Pour supprimer le menu ou l'affichage à l'écran.
- 14. Touche BOOKMARK**
  - Pour retrouver rapidement un endroit précis sur le disque.
- 15. Touche REPEAT**
  - Pour répéter un titre ou tous les titres.
- 16. Molette Jog**
  - Permet la lecture pas à pas du disque ou avec un CD audio, la recherche des titres.
- 17. Molette Shuttle**
  - Pour effectuer une lecture du disque à grande vitesse.
- 18. Touche TV POWER**
  - Pour faire fonctionner un téléviseur compatible à l'aide de la télécommande.
- 19. Touche SLOW**
- 20. Touche 3D**
  - Pour activer le son 3D.
- 21. Touche OPEN/CLOSE**
  - Pour ouvrir et fermer le tiroir à disque.
- 22. Touches CHANNEL**
  - Pour sélectionner les chaînes.
- 23. Touche I.SKIP**
  - Cette fonction vous permet d'effectuer des sauts de pistes pour faire avancer la lecture de 10 secondes.
- 24. Touche PLAY/PAUSE (▶/⏸)**
  - Pour commencer/suspendre la lecture.
- 25. Touche SKIP (⏮ / ⏭)**
  - Pour passer un titre, un chapitre ou une page.
- 26. Touche RETURN**
  - Pour revenir au menu précédent.
- 27. Touche INFO**
  - Affiche les informations du disque lu.
- 28. Touche ANGLE**
  - Permet de choisir divers angles de vue d'une scène.
- 29. Touche MODE**
  - Permet de programmer une commande spécifique.
- 30. Touche SUBTITLE**
  - Permet de choisir l'affichage des sous-titres.
- 31. Touche AUDIO**
  - Appuyez sur cette touche pour modifier les options audio.
- 32. Touche REPEAT A-B**
  - Pour délimiter une répétition entre un point A et point B d'une partie d'un titre.



# Choix de la connexion

Cette page présente quelques exemples de connexions généralement utilisées pour raccorder le lecteur DVD au téléviseur ou à d'autres appareils.

## Avant de connecter le lecteur DVD

- Avant de connecter ou de déconnecter les câbles, assurez-vous que le lecteur DVD, le téléviseur et les autres appareils sont bien débranchés du secteur.
- Pour obtenir des informations supplémentaires relatives aux éléments ajoutés, reportez-vous aux modes d'emploi de ces éléments.

## Connexion à un système audio

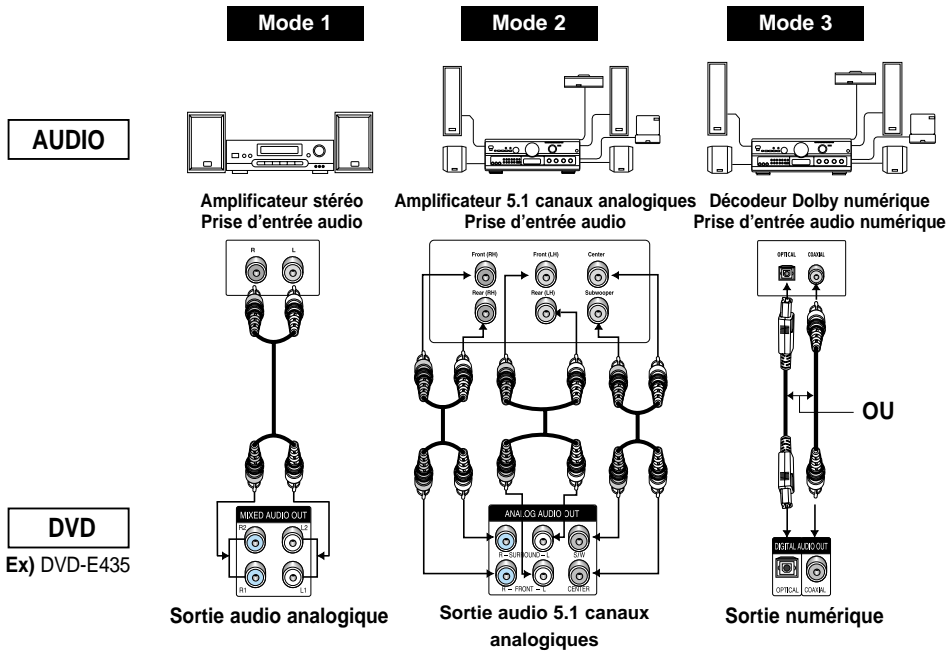

## Exemple de raccordement du lecteur DVD

- Mode 1** Lecteur DVD + Amplificateur stéréo ou Décodeur Dolby Pro Logic
- Mode 2** Lecteur DVD + Amplificateur 5+1 canaux analogiques - Prises d'entrée coaxiales
- Mode 3** Lecteur DVD + Amplificateur muni d'un décodeur Dolby numérique, MPEG-2 ou DTS

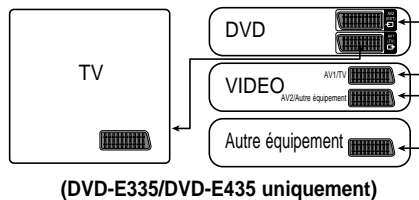

# Choix de la connexion

## Connexions au téléviseur (vidéo)

Téléviseur (modèle courant, grand écran, projecteur vidéo ou RVB, etc.)

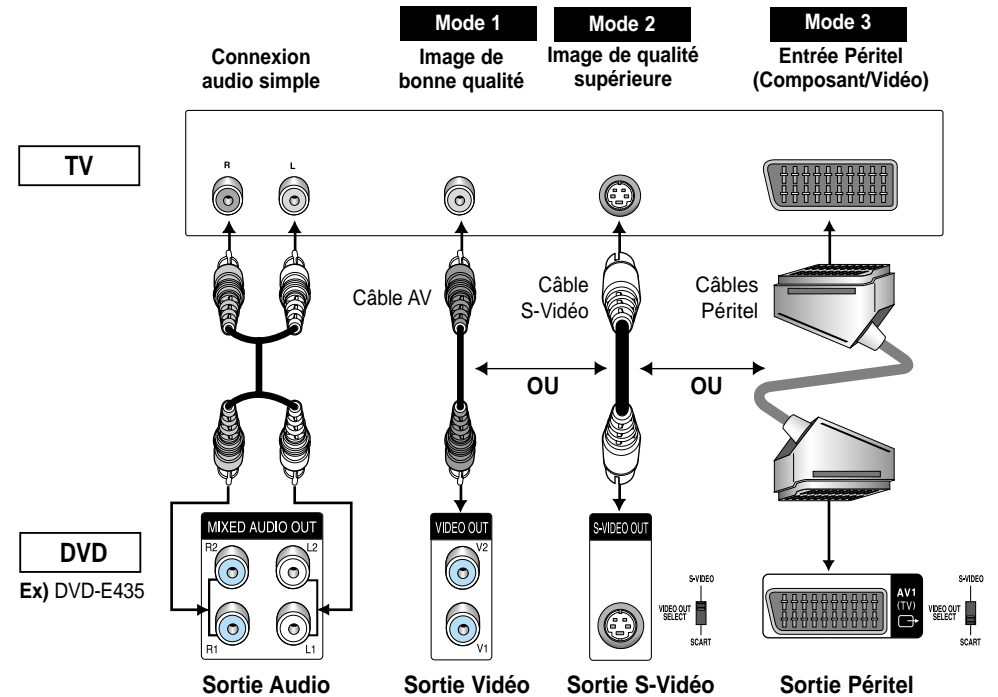

- Mode 1** Lecteur DVD + TV avec entrée Vidéo.
- Mode 2** Lecteur DVD + TV avec entrée S-Vidéo. (Sélectionnez la position S-VIDÉO du sélecteur VIDEO OUT SELECT)
- Mode 3** Lecteur DVD + TV avec prises prise Périéel (Composant ou Vidéo) (Sélectionnez la position SCART sur le commutateur VIDEO OUT SELECT)

## NOTES

- Si la position sortie Périéel (SCART) est sélectionnée, la sortie S-Vidéo risque de ne pas fonctionner.
- Si la position S-Vidéo est sélectionnée, la sortie Périéel risque de ne pas fonctionner.

## Avant la lecture

- Mettez en marche le téléviseur, appuyez sur la touche TV/VIDEO et choisissez le mode VIDEO (ou auxiliaire).
- Choisissez un système audio parmi AUX, CD ou DVD.

Dès que vous appuyez sur la touche DVD POWER, après branchement du lecteur, l'écran suivant apparaît :

Pour choisir une langue, appuyez sur une touche numérique. (Cet écran apparaît uniquement lors de la première mise en marche du lecteur.)



## Lecture

- 1 Appuyez sur la touche OPEN/CLOSE.  
Le voyant STANDBY s'éteint et le tiroir à disque s'ouvre.
- 2 Placez le disque avec soin sur le tiroir, étiquette de présentation du disque vers le haut.
- 3 Appuyez sur la touche PLAY/PAUSE (▶/||) ou OPEN/CLOSE pour fermer le tiroir à disque.
- 4 Arrêt de la lecture  
Appuyez sur la touche STOP (■) pendant la lecture.
- 5 Retrait du disque  
Appuyez sur OPEN/CLOSE.
- 6 Interruption de la lecture  
Appuyez sur la touche PLAY/PAUSE (▶/||) ou STEP.  
- L'image devient fixe et il n'y a plus de son.  
- Pour redémarrer, appuyez de nouveau sur PLAY/PAUSE (▶/||).

## 7 Lecture pas à pas (Sauf CD)

DVD-E435 : À l'aide de la molette Jog, il est possible de visionner des images pas à pas.  
DVD-E232/DVD-E234/DVD-E235/DVD-E335 : Appuyez sur la touche STEP de la télécommande ou bien tournez la molette multifonctions sur la face avant du lecteur pendant la lecture.

- A chaque pression sur la touche, une image vient remplacer la précédente.
- En mode STEP, le son est coupé.
- Appuyez sur PLAY/PAUSE (▶/||) pour retourner au mode normal.  
(Le mode pas à pas n'est possible qu'en lecture avant.)

## 8 Lecture au ralenti (Sauf CD)

DVD-E232/DVD-E234/DVD-E235/DVD-E335 : Appuyez sur la touche ▶▶ à partir de la télécommande en mode PAUSE ou STEP. En appuyant sur la touche ▶▶, vous pouvez sélectionner une lecture au ralenti à 1/8, 1/4 ou 1/2 de la vitesse normale.  
DVD-E435 : Maintenez la touche ▶▶ enfoncée afin de choisir la vitesse de lecture entre 1/8X, 1/4X et 1/2X de la normale en mode PAUSE ou STEP. En appuyant sur la touche SLOW vous pouvez lire au ralenti à 1/8 de la vitesse normale.

- En mode ralenti, le son est coupé.
- Appuyez sur PLAY/PAUSE (▶/||) pour revenir au mode normal.
- Lors de la lecture d'un DVD/VCD, la lecture à rebours au ralenti ne fonctionne pas.

## Fonction mémoire

Lorsque vous arrêtez la lecture, l'appareil mémorise l'endroit où vous l'avez arrêtée. Si vous appuyez sur PLAY (▶/||) pour recommencer, il reprendra la lecture là où vous l'avez quittée. (Sauf si vous retirez le disque, si vous appuyez 2 fois sur le bouton STOP (■) ou si le lecteur est débranché.)

## NOTES

- Si vous laissez le lecteur en pause, l'appareil se met en position arrêt après 5 minutes.
- Si on laisse le lecteur pendant plus de 30 minutes dans le mode Stop, il sera mis automatiquement hors tension. (Fonction de mise hors tension automatique)
- Si le lecteur n'est pas utilisé pendant plus d'une minute, l'économiseur d'écran apparaît et l'écran s'ouvre et se ferme en fondu de façon continue. Appuyez sur PLAY (▶/||) (Lecture) pour poursuivre la lecture.
- Le symbole ⓪ indique une pression sur une touche invalide.

Vous pouvez rechercher rapidement un chapitre ou une plage que vous appréciez pendant la lecture.

## Recherche par chapitre ou plage

- 1 DVD-E323/DVD-E234/DVD-E235/DVD-E335 : Pour un DVD, VCD, CD appuyez sur ◀ ou ▶ de la télécommande et ensuite sur la même touche pour une recherche plus rapide.  
DVD-E435 : Tournez le cadran roulant de la commande à distance durant la lecture de disque.  
DVD-E335/EDVD-E435 : Le tournage de Taqueuse/Baladeur sur le devant peut être l'opération aux multiples vitesses si vous voulez utiliser la touche sur le devant.

DVD	2X, 4X, 8X, 16X, 32X, 128X
VCD	4X, 8X
CD	2X, 4X, 8X

## Saut des plages

- 1 Appuyez sur les touches ◀ ou ▶ pendant la lecture.
  - Si vous appuyez sur ▶ pendant la lecture d'un DVD, vous passerez au chapitre suivant. Si vous appuyez sur ◀, vous retournerez au début du chapitre. En appuyant de nouveau sur la touche, vous passerez au début du chapitre précédent.
  - Lors de la lecture d'un VCD version 2.0 (mode MENU OFF), d'un VCD version 1.1 ou d'un CD, si vous appuyez sur ▶, vous passerez à la plage suivante. Si vous appuyez sur ◀, vous retournerez au début de la plage. Une nouvelle pression vous permettra d'avoir le début de la plage précédente.
  - Lors de la lecture d'une plage d'un VCD dépassant 15 minutes, si vous appuyez sur ▶, la lecture avance de 5 minutes et si vous appuyez sur ◀, elle recule de 5 minutes.

## Lecture d'un DVD/CD

- 1 Lors de la lecture, appuyez sur la touche INFO de la télécommande.
- 2 Utilisez la touche UP/DOWN pour sélectionner l'élément désiré.
- 3 Utilisez la touche LEFT/RIGHT pour effectuer le réglage souhaité.
  - Vous pouvez vous servir des touches numériques de la télécommande pour accéder directement à un titre, à un chapitre ou pour démarrer la lecture à l'heure souhaitée.
- 4 Pour fermer l'écran, appuyez à nouveau sur la touche INFO.

**Title** Permet de sélectionner le titre souhaité parmi plusieurs titres sur le disque. Par exemple si un DVD contient plus d'un film, chacun des films porte un titre d'identification.

**Chapter** Le contenu de la plupart des disques DVD est divisé en chapitres qui vous permettent de repérer rapidement un passage particulier.

**Time** Permet la lecture du film à l'heure désirée. Pour cela, vous devez indiquer l'heure de début comme référence.

**Audio** Indique la langue de la piste sonore du film. Dans l'exemple, la piste sonore en lecture en mode 5.1CH est en anglais. Un disque DVD peut comporter un maximum de huit pistes sonores.

**Subtitle** Indique la langue des sous-titres sur le disque. Vous pouvez choisir cette langue ou, si vous le préférez, désactiver la fonction des sous-titres. Un disque DVD peut comporter un maximum de 32 sous-titres.

**3D Sound** Génère un effet sonore ambiophonique à l'aide des deux haut-parleurs avant.

### NOTES

\* Avec un VCD 2.0 (mode MENU ON), cette fonction n'est pas disponible.

## DVD

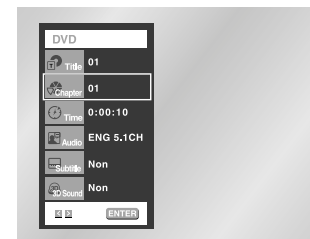

## VCD

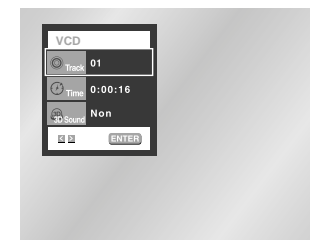

## CD



### NOTES

**Qu'est-ce qu'un chapitre ?**  
Chaque titre d'un DVD peut être divisé en plusieurs chapitres (comme les plages pour un CD audio).

**Qu'est-ce qu'un titre ?**  
Un DVD peut contenir plusieurs titres : si un disque contient par exemple 4 films différents, chaque film est considéré comme un titre.

## Utilisation du menu Disque et du menu Titres

### Utilisation du menu Disque

- 1 Lors de la lecture d'un disque DVD, appuyez sur la touche MENU de la télécommande.
- 2 Sélectionnez le **Disc Menu** à l'aide de la touche UP/DOWN. Ensuite, appuyez sur la touche RIGHT ou la touche ENTER (entrée).



### Utilisation du menu Titres

- 1 Lors de la lecture d'un disque DVD, appuyez sur la touche MENU de la télécommande.
- 2 Sélectionnez le **Title Menu** à l'aide de la touche UP/DOWN. Ensuite, appuyez sur la touche RIGHT ou la touche ENTER (entrée).



### NOTES

- Sur certains disques, les menus Titres et Disque peuvent ne pas fonctionner.
- Le menu Titres ne s'affiche que si le disque contient au moins deux titres.
- Vous pouvez également accéder aux menus Disque et Titres à l'aide des touches portant le même nom, respectivement, de la télécommande.
- Avec VCD 2.0, la touche DISC MENU permet de basculer entre les modes Menu On et Menu Off.

## Utilisation du menu des fonctionnalités

### Utilisation du menu des fonctionnalités

- 1 Lors de la lecture, appuyez sur la touche MENU.
- 2 Utilisez la touche UP/DOWN pour choisir la **Function** puis appuyez sur RIGHT ou ENTER (entrée).
- 3 L'écran du menu des fonctionnalités s'ouvre, contenant les sous-menus suivants : Info, Zoom, Signet, Répétition et EZ View.
  - Info (voir p. 23)
  - Zoom (voir p. 35)
  - Signet (voir p. 34)
  - Répétition (voir p. 26)
  - EZ View (voir p. 27~28)
- 4 Utilisez la touche UP/DOWN pour mettre en surbrillance une de ces cinq fonctions. Ensuite, appuyez sur la touche RIGHT ou ENTER (entrée) pour accéder à la fonction choisie.

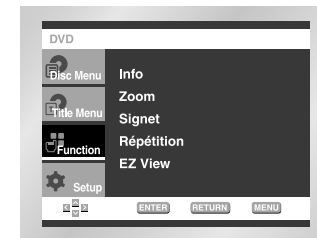

### NOTE

- Vous pouvez également choisir ces fonctions à l'aide des touches sur la télécommande.

Répéter une plage, un chapitre, un segment choisi (A-B) ou l'ensemble du disque.

## Lecture en DVD

1 Appuyez sur la touche REPEAT. Le menu répétition apparaît à l'écran.

2 Choisissez entre Chapitre, Titre ou A-B en utilisant la touche LEFT/RIGHT.

\* Répétition A-B

- Appuyez sur la touche REPEAT. Choisissez A-B à l'écran avec la touche LEFT/RIGHT ou appuyez sur la touche REPEAT A-B de la télécommande.
- Appuyez sur la touche ENTER à la position (A) où vous voulez faire démarrer la lecture répétée. L'indicateur B s'allume automatiquement.
- Appuyez sur la touche ENTER à la position (B) où vous voulez arrêter la lecture répétée.
- Pour annuler la fonction, appuyez de nouveau sur CLEAR (Annuler) ou REPEAT A-B.
- A-B REPEAT ne vous permet de régler la position (B) que si un délai de 5 secondes est respecté après le réglage de la position (A).

3 Appuyez sur la touche ENTER.

4 Pour revenir en mode lecture normale, appuyez de nouveau sur la touche REPEAT. Appuyez ensuite sur la touche LEFT/RIGHT pour choisir Non et puis appuyez sur la touche ENTER.

## NOTES

- La répétition d'un DVD se fait par chapitre ou par plage tandis que celle d'un CD ou d'un VCD se fait par disque ou par plage.
- La lecture répétée peut ne pas s'appliquer sur certains disques.
- Avec un VCD 2.0 (mode MENU ON), cette fonction n'est pas disponible.

DVD



VCD/CD



## La lecture d'un DVD et choix du rapport d'aspect

- 1 Appuyez sur la touche EZ VIEW.
- La taille de l'écran se modifie lorsque la touche est actionnée à plusieurs reprises.
  - Le fonctionnement du mode Écran zoom varie selon la configuration de l'écran dans le menu initial des réglages et paramètres.
  - Afin de vous assurer du bon fonctionnement de la touche EZ VIEW, vous devez configurer le ratio d'aspect approprié dans le menu initial des réglages et paramètres (voir p. 47).

## Connexion à un téléviseur 16:9

### 1 Les disques au rapport d'aspect 16:9

- **Ecran Large**  
Le contenu des DVD s'affiche au rapport 16:9.
- **Ajustement à l'écran**  
Des bandes noires cachent les parties supérieure et inférieure de l'écran. Lors de la lecture d'un disque au rapport d'aspect de 2.35 :1, les bandes noires en haut et en bas de l'écran disparaissent, et l'image s'étire verticalement. (Dans le cas de certains disques, il se peut que les bandes noires ne disparaissent pas complètement.)
- **Elargissement**  
Les extrémités et les parties supérieure et inférieure de l'écran sont amputées, alors que la partie centrale de l'écran s'agrandit.

### 2 Les disques au rapport d'aspect 4:3

- **Format Large**  
Affichage du DVD au rapport 16:9. L'image s'étire verticalement.
- **Ajustement à l'écran**  
Des bandes noires cachent les parties supérieure et inférieure de l'écran. L'image remplit l'espace entre les deux bandes : elle étirée à la verticale.
- **Elargissement**  
Les extrémités et les parties supérieure et inférieure de l'écran sont amputées, alors que la partie centrale de l'écran s'agrandit.
- **Ajustement verticale**  
Lors du visionnement d'un DVD au rapport 4:3 sur un téléviseur au rapport 16:9, l'image est délimitée par deux bande noire deux extrémités gauche/droite pour qu'elle ne soit pas étirée horizontalement.

### Connexion à un téléviseur 4:3

#### ❶ Les disques au rapport d'aspect 16:9

##### • 4:3 Letter Box

Le contenu des DVD s'affiche au rapport 16:9, et une bande noire apparaît au haut et au bas de l'écran.

##### • 4:3 Pan Scan

Les extrémités de l'écran sont amputées. La partie centrale de l'écran s'affiche au rapport d'aspect 16:9.

##### • Ajustement à l'écran

Des bandes noires cachent les parties supérieure et inférieure de l'écran. L'image remplit l'espace entre les deux bandes et a l'apparence étirée à la verticale.

##### • Elargissement

Les extrémités et les parties supérieure et inférieure de l'écran sont amputées, alors que la partie centrale de l'écran s'agrandit.

#### ❷ Les disques au rapport d'aspect 4:3

##### • Format Classique

Le contenu des DVD s'affiche au rapport 4:3.

##### • Ajustement à l'écran

Des bandes noires cachent les parties supérieure et inférieure de l'écran. L'image remplit l'espace entre les deux bandes et a l'apparence étirée à la verticale.

##### • Elargissement

Les extrémités et les parties supérieure et inférieure de l'écran sont amputées, alors que la partie centrale de l'écran s'agrandit.

### NOTES

- Dans le cas de certains disques, le comportement du rapport hauteur-largeur de l'écran pourrait différer de celui décrit ci-dessus.

Cette option permet de revoir les scènes contenant du sport, de la danse, de la musique, etc... de façon à pouvoir les visualiser plus précisément.

### Pendant la lecture d'un DVD

- 1 Appuyez sur PLAY/PAUSE (▶/II) (Lecture/Pause).
- 2 Appuyez sur la touche ▶▶ et maintenez-la enfoncée pour sélectionner la vitesse de lecture à la moitié (1/2X), au quart (1/4X) ou au huitième (1/8X) de la vitesse normale. (DVD-E435 uniquement)  
Appuyez sur ▶▶ (Recherche avancée) pour choisir la vitesse de lecture entre 1/8X, 1/4X et 1/2X de la vitesse normale.  
(DVD-E232/DVD-E234/DVD-E235/DVD-E335 uniquement)
- 3 Appuyez sur REPEAT A-B (Répéter) pour sélectionner le point de départ de la fonction (A).
- 4 Appuyez sur REPEAT A-B (Répéter) pour sélectionner le point final de la fonction (B).

### NOTES

- La lecture du disque se fera uniquement de façon continue de A à B à la vitesse choisie.
- Pour annuler la fonction, appuyez de nouveau sur CLEAR (Annuler) ou REPEAT A-B.
- A-B REPEAT ne vous permet de régler la position (B) que si un délai de 5 secondes est respecté après le réglage de la position (A).

# Sélection de la langue d'écoute

Vous pouvez sélectionner rapidement et facilement la langue de votre choix avec la touche AUDIO.

## Utilisation de la touche AUDIO

- 1 Appuyez sur AUDIO pendant la lecture.
- 2 Utilisez la touche de direction LEFT/RIGHT pour sélectionner la langue désirée du DVD.  
- Les langues d'écoute s'inscrivent en abrégé.
- 3 Utilisez la touche de direction LEFT/RIGHT pour sélectionner Stéréo Droite ou Gauche. (VCD/CD).

DVD

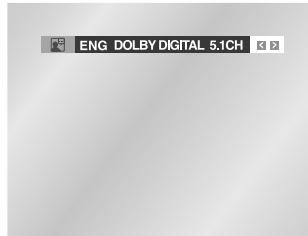

VCD/CD

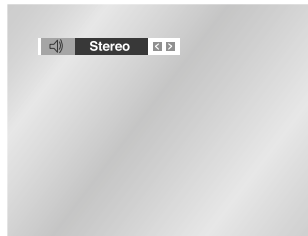

## NOTES

- L'utilisation de cette fonction dépend de la langue enregistrée sur le disque et n'est pas disponible sur tous les lecteurs DVD.
- Un disque DVD peut proposer jusqu'à 8 langues d'écoute.
- **Comment configurer une même langue d'écoute chaque fois que vous démarrez le lecteur DVD ;** Voir la rubrique "Configuration des options de langue" à la page 43.

# Sélection de la langue des sous-titres

Vous pouvez sélectionner rapidement et facilement un sous-titrage avec la touche SUBTITLE.

## Utilisation de la touche SUBTITLE

- 1 Appuyez sur la touche SUBTITLE.
- 2 Utilisez la touche de direction LEFT/RIGHT pour choisir la langue.
- 3 Utilisez la touche de direction UP/DOWN pour choisir l'affichage des sous-titres.

- Par défaut, les sous-titres ne sont pas affichés à l'écran.
- Les langues des sous-titres sont indiquées en abrégé.



## NOTES

- La possibilité d'utiliser cette fonction dépend de la langue enregistrée sur le disque.
- Un disque DVD peut proposer jusqu'à 32 langues.
- **Comment configurer une même langue de sous-titres à chaque utilisation du lecteur DVD ;** Voir la rubrique "Configuration des options de langue" à la page 43.

## Sélection de l'angle de prise de vue à l'écran

Certains DVD permettent de voir une séquence sous plusieurs angles de vue.

### Modification de l'angle de vue

Appuyez sur la touche **ANGLE** pour vérifier la présence du symbole de l'angle (  ) de vue dans le coin gauche supérieur de l'écran.

- 1 Lorsque le symbole **ANGLE** apparaît, appuyez sur la touche **ANGLE**.
- 2 Utilisez la touche de direction **LEFT/RIGHT** pour sélectionner l'angle de vue.
- 3 Pour faire disparaître l'affichage, appuyez de nouveau sur la touche **ANGLE**.



## Fonction Instant Replay/Skip

### Utilisation de la fonction Lecture instantanée (Instant Replay) (DVD)

Si vous avez manqué une scène, cette fonction vous permet de la visionner une nouvelle fois.

- 1 Lorsque vous appuyez sur la touche **I.REPLAY**, la scène en cours retourne en arrière d'environ 10 secondes pour relecture.

- Sur certains disques, la fonction Instant Replay pourrait ne pas fonctionner.

Répétition D'une Séquence

### Utilisation de la fonction Avance instantanée (Instant Skip) (DVD)

Utilisez cette fonction pour effectuer des sauts de pistes afin de faire avancer la lecture de 10 secondes.

- 1 Appuyez sur la touche **I.SKIP**.

- Le DVD saute des pistes dont la distance équivaut à 10 secondes de lecture.  
- Dans le cas de certains disques, cette commande peut ne pas fonctionner.

Avance Instantanée



# Utilisation des repères

Cette fonction vous permet de sélectionner certaines séquences d'un DVD ou d'un VCD (mode MENU OFF) et de les retrouver ainsi rapidement ultérieurement.

## Repérage d'une séquence (DVD)

- 1 Pendant la lecture, appuyez sur la touche BOOKMARK. Les icônes Signet s'affichent.
- 2 Utilisez la touche de direction LEFT/RIGHT pour accéder au symbole(-) du repère que vous voulez.
- 3 Lorsque vous avez trouvé la séquence que vous voulez repérer, appuyez sur la touche ENTER(entrée). Le symbole se transforme en numéro (1, 2 ou 3).
- 4 Appuyez sur BOOKMARK pour effacer le menu.

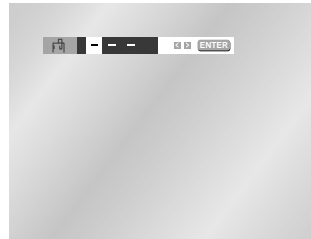

## Rappel d'une séquence repérée

- 1 Pendant la lecture, appuyez sur la touche BOOKMARK.
- 2 Utilisez la touche de direction LEFT/RIGHT pour sélectionner le numéro du repère auquel vous voulez accéder.
- 3 Appuyez sur PLAY/PAUSE (▶/||) pour passer à la séquence marquée.

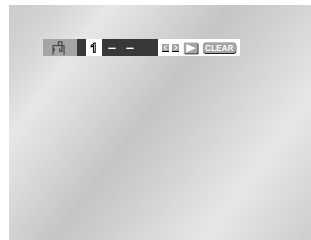

## Suppression d'un repère

- 1 Pendant la lecture, appuyez sur la touche BOOKMARK.
- 2 Utilisez la touche de direction LEFT/RIGHT pour sélectionner le numéro du repère que vous voulez supprimer.
- 3 Appuyez sur CLEAR pour supprimer le numéro du repère. Appuyez sur BOOKMARK pour effacer le menu.

### NOTES

- Vous pouvez marquer jusqu'à trois séquences en même temps.
- Avec un VCD 2.0 (mode MENU ON), cette fonction n'est pas disponible.
- Avec certains disques, cette fonction peut ne pas être disponible.

# Utilisation des fonctions avancées

## Zoom sur une partie de l'image (DVD/VCD)

- 1 Pendant la lecture ou en mode pause, appuyez sur la touche ZOOM. Une fenêtre apparaît sur l'image.
- 2 Utilisez la touche de direction UP/DOWN ou LEFT/RIGHT pour sélectionner la partie de l'image à agrandir.
- 3 Appuyez sur ENTER.
  - Pendant la lecture d'un DVD, zoomez à 2X/4X/2X par une simple pression sur la touche ENTER.
  - Pendant la lecture d'un VCD, vous pouvez zoomer uniquement à 2X.

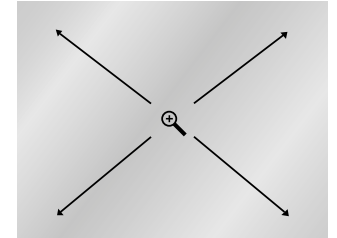

## Utilisation de la fonction son 3D

L'effet sonore simulé dépend du disque. Cette fonction est valable si vous raccordez votre lecteur à un système audio stéréo par la sortie analogique. (La fonction son 3D n'est pas compatible avec les disques enregistrés avec LPCM ou DTS.)

- 1 Pendant la lecture, appuyez sur 3D. Le menu SON 3D s'affiche à l'écran.
- 2 Appuyez sur la touche de direction UP/DOWN pour activer ou non la fonction SON 3D.

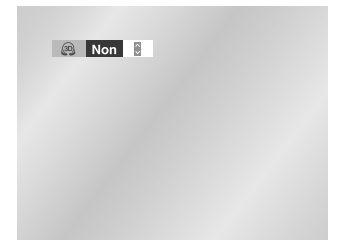

### NOTES

- La fonction son 3D ne s'applique que pour les disques enregistrés en Dolby Surround ou Dolby Digital. Cependant tous les disques de ce type ne contiennent pas le signal des canaux arrières.
- Avec certains disques, les fonctions de zoom et de son 3D peuvent ne pas être disponibles.

Lorsqu'un disque MP3/WMA est lu sur le lecteur DVD, la lecture démarre par le premier fichier musical du premier dossier.

- S'il existe plus de deux types d'extension de fichier, vous devez sélectionner l'extension de votre choix.
- Pour arrêter la lecture actuelle du fichier et passer à un fichier portant une autre extension, appuyez sur la touche STOP (■) (arrêt) deux fois. Ensuite, appuyez sur la touche MENU.
- Si la télécommande n'est pas actionnée dans un intervalle de 60 secondes, le menu disparaîtra et le fichier sélectionné s'affichera.

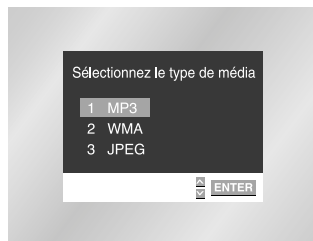

## Fonction de lecture de MP3/WMA

- 1 A la lecture du premier morceau, les dossiers des mp3/wma s'affiche du côté droit de l'écran. Vous pouvez afficher un maximum de huit dossiers à la fois. Si votre disque contient plus de huit dossiers, appuyez sur la touche LEFT/RIGHT pour en afficher une autre tranche de huit dossiers.
- 2 Utilisez les touches de direction UP/DOWN pour sélectionner les morceaux désirés, puis appuyez sur ENTER. Servez-vous ensuite de ces mêmes touches de direction pour sélectionner un fichier musical. Appuyez sur ENTER pour commencer la lecture du fichier.



## Lecture Programmée/Aléatoire (Program/Random)

Appuyez sur la touche MODE pour alterner entre les modes PROGRAMMATION et ALÉATOIRE. Reportez-vous à la page 38 pour plus d'information.



## NOTES

- Appuyez sur la touche REPEAT pour une écoute en continu des morceaux de musique et réappuyez sur la touche pour arrêter.
- Les fonctions PROGRAMMATION/ALÉATOIRE ne sont pas accessibles pour les disques qui contiennent plus de deux types d'extension de fichier.

## Lecture de disques CD-R encodés en MP3/WMA

Pour la lecture de disques CD-R MP3 ou WMA, veuillez suivre les conseils ci-dessus, ainsi que les instructions suivantes :

- **Les fichiers MP3 ou WMA doivent être enregistrés avec le format ISO 9660 ou JOLIET.**  
Le format ISO 9660 et les fichiers MP3 ou WMA Joliet sont compatibles avec les systèmes d'exploitation DOS et Windows de Microsoft, ainsi qu'avec le système Mac d'Apple. Ces deux formats sont les plus couramment utilisés.
  - **Attribuez aux fichiers MP3 ou WMA un nom ne dépassant pas 8 caractères et accompagné d'une extension fichier ".mp3, .wma".**  
Le format courant est : Titre.mp3. ou Titre.wma. Lors de la création du titre, vérifiez que vous lui attribuez 8 caractères ou moins, sans espace et évitez d'y inclure des caractères spéciaux comme (.,/, \, =, +).
  - **Lors de l'enregistrement des fichiers MP3, utilisez un débit minimum de 128 Kbps.**  
La qualité sonore des fichiers MP3 dépend principalement du taux de compression ou de décompression choisi. L'obtention d'un CD audio de bonne qualité sonore nécessite une fréquence d'échantillonnage analogique/humérique (conversion sous un format MP3) à une fréquence entre 128 Kbps et 160 Kbps. Choisir des fréquences plus élevées (192 Kbps ou plus) donnera rarement de meilleurs résultats. A l'inverse, les fichiers encodés à des fréquences d'échantillonnage inférieures à 128 Kbps ne seront pas correctement restitués.
  - **Utilisez un taux de compression d'au moins 64 Kbps pour l'enregistrement des fichiers WMA.**  
La qualité sonore des fichiers WMA dépend principalement du taux de compression ou de décompression choisi. L'obtention d'un CD audio de bonne qualité sonore nécessite une fréquence d'échantillonnage analogique/humérique (conversion sous un format MP3) à une fréquence comprise entre 128 Kbps et 160 Kbps.  
À l'inverse, les fichiers comportant des fréquences d'échantillonnage moins élevées (64 Kbps ou moins) ou plus élevées (192 Kbps ou plus) ne seront pas correctement lus.
  - **N'essayez pas d'enregistrer des fichiers MP3 protégés par des droits d'auteur.**  
Certains fichiers sont sécurisés afin d'éviter toutes copies illégales. Ils sont de types suivants : Windows Media™ (marque déposée de Microsoft Inc) et SDMI™ (marque déposée de la SDMI Foundation). Leur copie est impossible.
  - **Important :** Les recommandations ci-dessus n'offrent aucune garantie quant à la bonne restitution des enregistrements MP3 ou n'en certifient pas la qualité sonore. Vous noterez que certaines des technologies et méthodes d'enregistrement de fichiers MP3 sur CD-R n'offrent pas une restitution optimale sur le lecteur DVD (altération de la qualité sonore et dans certains cas, impossibilité de lecture des fichiers).
- Cette unité possède une capacité de lecture de 500 fichiers et de 300 dossiers par disque.

## Programmation de la lecture (CD/MP3/WMA)

- 1 Appuyez sur la touche MODE.
- 2 Utilisez la touche LEFT/RIGHT pour choisir PROGRAMMATION. Appuyez sur la touche ENTER.
- 3 Utilisez la touche UP/DOWN/LEFT/RIGHT pour sélectionner le premier chapitre qui sera ajouté au programme. Appuyez sur la touche ENTER. Les numéros choisis s'affichent dans l'ordre programmé.
- 4 Appuyez sur la touche PLAY/PAUSE (▶/||). La lecture du disque se réalisera dans l'ordre programmé.

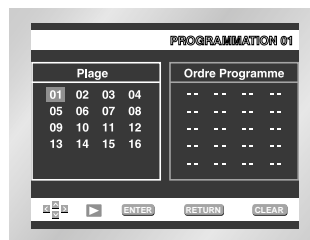

## Pour démarrer la lecture aléatoire (CD/MP3/WMA)

- 1 Appuyez sur la touche MODE alors que la lecture est arrêtée.
- 2 Utilisez la touche de direction LEFT/RIGHT pour choisir ALÉATOIRE et appuyez sur la touche ENTER.



## NOTES

- Sur certains disques, les fonctions Program (programme) et Random Play (lecture aléatoire) peuvent ne pas fonctionner.
- Appuyez sur la touche CLEAR pour reprendre la lecture normale.
- Les fonctions PROGRAM/RANDOM (programme/lecture aléatoire) ne sont pas accessibles pour les disques qui contiennent plus de deux types d'extension de fichier.
- Cet appareil supporte jusqu'à 99 programmes.

- 1 Ouvrez le tiroir de disques.
- 2 Placez le disque sur le plateau.  
- Veillez à tourner la face étiquetée vers le haut.
- 3 Fermez le tiroir.  
- Le tiroir se ferme, et une fenêtre s'ouvre qui ressemble à celle illustrée ci-dessous.

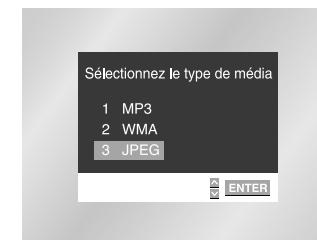

- Sélectionnez le format JPEG dans le menu pour visionner un CD photos.
- Utilisez les touches UP/DOWN ou LEFT/RIGHT de la télécommande pour sélectionner et afficher la photo souhaitée, puis appuyez sur la touche ENTER (entrée). (Appuyez sur la touche PLAY/PAUSE (▶/||) (lecture/arrêt temporaire) si vous souhaitez afficher les images en mode Diaporama.)
- Pour voir la série suivante de six photos, appuyez sur la touche (▶▶).
- Pour voir la série précédente de six photos, appuyez sur la touche (◀◀).
- : Retour à l'écran Album.  
Appuyez sur les touches UP/DOWN ou LEFT/RIGHT de la télécommande pour réafficher le menu.
- : À chaque pression sur la touche ENTER, l'image pivote de 90 degrés dans le sens des aiguilles d'une montre.
- : À chaque pression sur la touche ENTER, l'image agrandit jusqu'à 2X. (Taille normale → 2X → Taille normale)
- : L'unité passe au mode Diaporama.

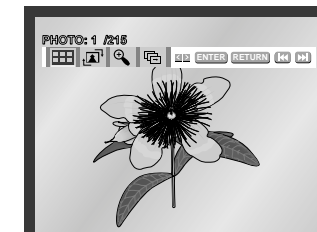
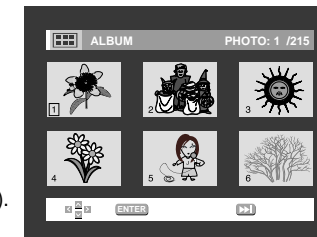

- \*Appuyez sur la touche RETURN (retour) pour revenir à l'écran Album.
- \*Avant de commencer la lecture en mode Diaporama, vous devez régler l'intervalle d'affichage des photos.

- : Lorsqu'on sélectionne cette icône et qu'on appuie sur ENTER, les photos s'affichent automatiquement l'une après l'autre à intervalle de six secondes.
- : Les photos s'affichent automatiquement l'une après l'autre à intervalle de 12 secondes.
- : Les photos s'affichent automatiquement l'une après l'autre à intervalle de 18 secondes.

\*L'intervalle d'affichage réel peut légèrement varier selon la taille du fichier.

- Pour arrêter la lecture actuelle du fichier et passer à un fichier portant une autre extension, appuyez sur la touche STOP (■) (arrêt) deux fois. Ensuite, appuyez sur la touche DISC MENU (menu Disque).
- Si la télécommande n'est pas actionnée dans un intervalle de 60 secondes, le menu disparaîtra et le fichier sélectionné s'affichera.

## NOTES

- Appuyez sur la touche TITLE MENU (menu Titre) pour revenir à l'écran Album.
- Appuyez sur la touche RETURN (retour) pour revenir au mode Diaporama.
- Si la télécommande n'est pas actionnée dans un intervalle de 10 secondes, le menu disparaîtra. Appuyez sur les touches UP/DOWN ou LEFT/RIGHT de la télécommande pour réafficher le menu.

### CD-R au format JPEG

- Seuls les fichiers portant les extensions “.jpg” ou “.JPG” peuvent être lus.
- Si le disque n'est pas finalisé, le démarrage de la lecture sera plus lent et certains des fichiers ne pourront pas être lus.
- Seuls les CD-R comportant des fichiers JPEG au format ISO 9660 ou Joliet peuvent être lus.
- Le nom des fichiers JPEG peut contenir un maximum de huit caractères. Les espaces et les caractères spéciaux (./=+) ne sont pas autorisés.
- Seul les disques gravés en multisessions consécutives peuvent être lus. Si la lentille de lecture rencontre un segment vierge sur un disque multisession, la lecture des fichiers s'arrête à ce segment-là.
- Un CD possède une capacité de stockage maximale de 500 images.
- Seuls les disques photos de Kodak peuvent être lus.
- Sur les CD photos de Kodak, seuls les fichiers JPEG dans le dossier des images peuvent être lus.
- Le démarrage des CD images autres que ceux de marque Kodak peut être plus lent ou peut ne pas avoir lieu.
- Si le nombre de fichiers sur le disque “1” dépasse la limite de 500, seuls 500 fichiers JPEG peuvent être lus.
- Si le nombre de dossiers sur le disque “1” dépasse la limite de 300, seuls 300 dossiers JPEG peuvent être lus.

Ce menu vous permet de personnaliser votre lecteur DVD. Grâce à lui, vous pouvez choisir une langue parmi les différentes proposées, mettre au point le contrôle parental et même ajuster le lecteur au format d'écran de votre téléviseur.

- 1 Avec l'appareil en mode Stop (Arrêt), appuyez sur le bouton de la télécommande MENU. Sélectionnez le menu **Setup** (réglages/paramètres) à l'aide de la touche UP/DOWN. Ensuite, appuyez sur la touche RIGHT ou la touche ENTER.

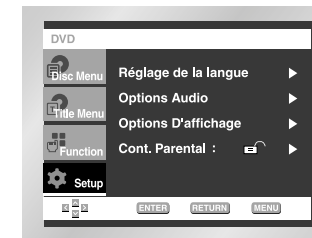

- 1 **Réglage de la langue** : Réglage de la langue.
- 2 **Options Audio** : Configuration des caractéristiques audio.  
Pour définir les caractéristiques audio comme par exemple celles liées aux réglages des enceintes.
- 3 **Options d'affichage** : Mise au point des caractéristiques d'affichage.  
Utilisez ce sous-menu pour choisir le format de l'écran que vous utilisez et d'autres caractéristiques d'affichage.
- 4 **Cont. Parental** : Configuration du contrôle parental.  
Cette fonction permet aux utilisateurs de définir le seuil au-delà duquel ils désirent interdire à leurs enfants de regarder certains films comprenant des scènes violentes ou réservés aux adultes, etc.

- 2 Utilisez la touche de direction UP/DOWN pour sélectionner le sous-menu.

- 3 Appuyez sur la touche ENTER pour accéder aux fonctions plus détaillées du sous-menu.

Pour faire disparaître l'écran de configuration, appuyez de nouveau sur la touche MENU.

### NOTE

Certaines sélections que vous opérez dans le menu de configuration peuvent ne pas fonctionner avec certains disques.

# Configuration des options de langue

Après avoir choisi à l'avance la langue des menus, des sous-titres et de la bande sonore, ce choix de langue sera automatiquement repris chaque fois que vous regarderez un film.

## Choix de la langue du menu du lecteur

- 1 Avec l'appareil en mode Stop (Arrêt), appuyez sur le bouton de la télécommande MENU.
- 2 Sélectionnez le menu **Setup** (réglages/paramètres) à l'aide de la touche UP/DOWN. Ensuite, appuyez sur la touche RIGHT ou la touche ENTER.
- 3 Sélectionnez le **Réglage de la langue** à l'aide de la touche UP/DOWN. Ensuite, appuyez sur la touche RIGHT ou la touche ENTER.
- 4 Sélectionnez **Menu du Lecteur** à l'aide de la touche UP/DOWN. Ensuite, appuyez sur la touche RIGHT ou la touche ENTER.
- 5 Utilisez la touche de direction UP/DOWN pour choisir l'option "**Français**".
- 6 Appuyez sur la touche ENTER pour valider.
  - Une fois "Français" choisi, vous retournez à l'écran MENU DE CONFIGURATION.
  - Pour faire disparaître le menu de configuration, appuyez sur la touche RETURN ou LEFT.

Ex) Configuration en Français.



## Choix de la langue du menu du disque

Cette fonction vous permet de changer la langue uniquement pour le texte qui s'affiche sur l'écran du menu du disque.

- 1 Avec l'appareil en mode Stop (Arrêt), appuyez sur le bouton de la télécommande MENU.
- 2 Sélectionnez le menu **Setup** (réglages/paramètres) à l'aide de la touche UP/DOWN. Ensuite, appuyez sur la touche RIGHT ou la touche ENTER.
- 3 Sélectionnez **Réglage de la langue** à l'aide de la touche UP/DOWN. Ensuite, appuyez sur la touche RIGHT ou la touche ENTER.
- 4 Sélectionnez **Menu du Disque** à l'aide de la touche UP/DOWN. Ensuite, appuyez sur la touche RIGHT ou la touche ENTER.
- 5 Utilisez la touche de direction UP/DOWN pour choisir l'option "**Français**".
  - Choisissez "Autres", si la langue que vous désirez n'est pas sur la liste.
- 6 Appuyez sur la touche ENTER.
  - Une fois "Français" choisi, vous retournez au "MENU DE CONFIGURATION".

Ex) Configuration en English.



# Configuration des options de langue

## Choix de la langue de la bande sonore

- 1 Avec l'appareil en mode Stop (Arrêt), appuyez sur le bouton de la télécommande MENU.
- 2 Sélectionnez le menu **Setup** (réglages/paramètres) à l'aide de la touche UP/DOWN. Ensuite, appuyez sur la touche RIGHT ou la touche ENTER.
- 3 Sélectionnez **Réglage de la langue** à l'aide de la touche UP/DOWN. Ensuite, appuyez sur la touche RIGHT ou la touche ENTER.
- 4 Sélectionnez le menu **Audio** à l'aide de la touche UP/DOWN. Ensuite, appuyez sur la touche RIGHT ou la touche ENTER.
- 5 Utilisez la touche de direction UP/DOWN pour choisir l'option "**Français**".
  - Choisissez "Originale", si vous voulez que la bande son soit dans la langue originale.
  - Choisissez "Autres", si la langue que vous désirez n'est pas sur la liste.
- 6 Appuyez sur la touche ENTER.
  - Une fois "Français" choisi, vous retournez au MENU DE CONFIGURATION.



## Choix de la langue des sous-titres

- 1 Avec l'appareil en mode Stop (Arrêt), appuyez sur le bouton de la télécommande MENU.
- 2 Sélectionnez le menu **Setup** (réglages/paramètres) à l'aide de la touche UP/DOWN. Ensuite, appuyez sur la touche RIGHT ou la touche ENTER.
- 3 Sélectionnez **Réglage de la langue** à l'aide de la touche UP/DOWN. Ensuite, appuyez sur la touche RIGHT ou la touche ENTER.
- 4 Sélectionnez le **Sous-Titre** à l'aide de la touche UP/DOWN. Ensuite, appuyez sur la touche RIGHT ou la touche ENTER.
- 5 Utilisez la touche de direction UP/DOWN pour choisir l'option "**Français**".
  - Choisissez "Automatique" si vous voulez que la langue de sous-titrage soit la même que celle choisie pour la bande sonore (AUDIO).
  - Choisissez "Autres" si la langue que vous voulez n'est pas sur la liste. Sur certains disques, la langue que vous choisissez peut ne pas exister. Dans ce cas, les sous-titres apparaîtront dans l'une des langues prioritaires.
- 6 Appuyez sur la touche ENTER.
  - Une fois "Français" choisi, vous retournez au MENU DE CONFIGURATION.



## NOTES

- Si la langue que vous choisissez n'est pas enregistrée sur le disque, la langue originale sera choisie par défaut.
- **Comment faire disparaître le menu de configuration ou retourner à l'écran du menu pendant la configuration ;** Appuyez sur la touche RETURN ou LEFT.

# Configuration des options audio

- 1 Sans laisser aucun disque dans le lecteur, pressez la touche MENU.
- 2 Sélectionnez le menu **Setup** (réglages/paramètres) à l'aide de la touche UP/DOWN. Ensuite, appuyez sur la touche RIGHT ou la touche ENTER.
- 3 Sélectionnez le menu **Options Audio** à l'aide de la touche UP/DOWN. Ensuite, appuyez sur la touche RIGHT ou la touche ENTER.
- 4 Utilisez la touche de direction UP/DOWN pour choisir l'option voulue. Utilisez la touche de direction RIGHT ou ENTER pour choisir le format audio selon le disque.

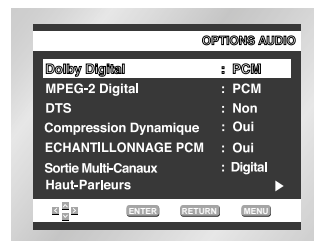
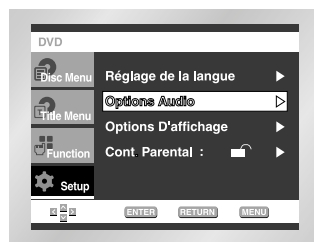

## 1 Dolby Digital

1. **PCM** : Conversion Dolby Digital en PCM (2 canaux) pour utiliser la sortie numérique analogique en stéréo.
2. **Bitstream** : Mode Dolby Digital Bitstream (5.1 canaux) pour utiliser la sortie numérique.

### NOTE

- Assurez-vous que la sélection Sortie numérique est correcte, sinon aucun son ne sera audible.
- Après avoir sélectionné Multi Channel Output, sélectionnez Digital Dolby & MPEG-2 Digital Out fonctionnent.

## 2 DTS

1. Non : Ne produit pas de signal numérique.
2. Oui : Sortie DTS Bitstream. Uniquement par sortie numérique. Activez ce mode lors de la connexion à un décodeur compatible DTS.

## 3 Compression Dynamique

1. Oui : Réduit la dynamique sonore.
2. Non : Conserve la dynamique standard.

## 4 ECHANTILLONNAGE PCM

1. Oui : A sélectionner lorsque l'amplificateur connecté au lecteur n'est pas compatible 96kHz. Dans ce cas, les signaux 96kHz seront convertis en 48kHz.
2. Non : A sélectionner lorsque l'amplificateur connecté au lecteur est compatible 96kHz. Dans ce cas, tous les signaux sortiront sans aucune modification.

## 5 Sortie Multi-Canaux (DVD-E435 uniquement)

1. Digital : A sélectionner lorsque vous utilisez la sortie audio numérique multi canaux.
2. Analog : A sélectionner lorsque vous utilisez la sortie audio analogique multi canaux.

## 6 Haut-Parleurs (DVD-E435 uniquement)

### NOTES

- Comment faire disparaître SETUP menu (Menu installation) ou retourner à l'écran Menu pendant l'installation ; Appuyez sur RETURN ou LEFT.
- Fabriqué en vertu d'une licence accordée par les Laboratoires Dolby. "Dolby" et le symbole du double D sont des marques déposées de Dolby Laboratories.
- "DTS" et "DTS Digital Out" sont des marques déposées de Digital Theater Systems, Inc.

# Configuration du son surround (DVD-E435 uniquement)

- 1 Appuyez sur la touche MENU pendant la lecture ou en mode pause.
- 2 Sélectionnez le menu **Setup** (réglages/paramètres) à l'aide de la touche UP/DOWN. Ensuite, appuyez sur la touche RIGHT ou la touche ENTER.
- 3 Sélectionnez le menu **Options Audio** à l'aide de la touche UP/DOWN. Ensuite, appuyez sur la touche RIGHT ou la touche ENTER.
- 4 Sélectionnez **Sortie Multi-Canaux** grâce aux touches UP/DOWN. Sélectionnez ensuite **Analog** en appuyant sur la touche RIGHT ou ENTER.
- 5 Utilisez la touche de direction pour choisir "Haut-Parleurs". Appuyez ensuite sur ENTER.
- 6 Utilisez la touche de direction pour choisir l'élément souhaité. Appuyez ensuite sur ENTER.

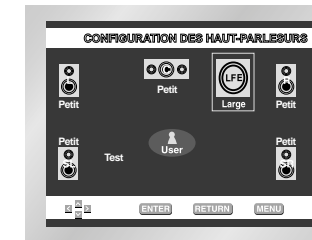
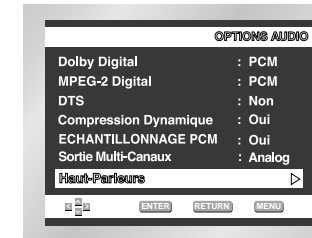
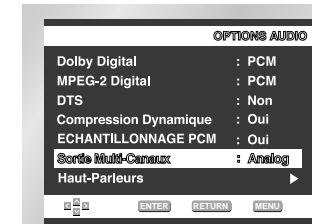

Réglages par défaut : FRONT L, R(Large), CENTER (Aucun), SURROUND (Aucun)  
Sélectionnez la taille des enceintes à connecter.

### • Front (Avant)

- **Large (Grande)** : A sélectionner en fonctionnement normal.
- **Small (Petite)** : A sélectionner lorsque le son craque ou que les effets sonores sont difficilement audibles. Cela permet d'activer le circuit de réacheminement des graves par Dolby Digital et de faire sortir les fréquences basses de l'enceinte par le caisson de basses.

### • Center (Centrale)

- **None (Aucune)** : A sélectionner si vous ne connectez pas d'enceinte centrale.
- **Large (Grande)** : A sélectionner en fonctionnement normal.
- **Small (Petite)** : A sélectionner lorsque le son craque. Cela permet d'activer le circuit de réacheminement des graves par Dolby Digital et de faire sortir les fréquences basses de l'enceinte centrale par les autres enceintes.

### • Surround (Ambiance) (SL, SR) (G, D)

- **None (Aucune)** : A sélectionner si vous ne connectez pas d'enceinte centrale.
- **Large (Grande) (Rear/Side) (Arrière/Côté)** : L'un ou l'autre à sélectionner en fonctionnement normal selon la position de l'enceinte arrière.
- **Small (Petite) (Rear/Side) (Arrière/Côté)** : Lorsque le son craque ou que les effets sonores sont difficilement audibles, sélectionnez l'une ou l'autre selon la position de l'enceinte arrière. Cela permet d'activer le circuit de réacheminement des graves par Dolby Digital et de faire sortir les fréquences basses de l'enceinte arrière par les autres enceintes.

### TEST:

Le signal de test est émis dans le sens des aiguilles d'une montre en partant du haut-parleur avant gauche. Ajustez la balance de chaque canal pour obtenir un niveau sonore égal.

AVANT (G) → CENTRE → BASSE → AVANT (D)  
→ SURROUND (D) → SURROUND (G)

### NOTES

- Comment faire disparaître le menu de configuration ou retourner à l'écran du menu pendant la configuration ? : Appuyez sur la touche RETURN ou LEFT.
- Le signal sonore de test du caisson de basse est plus faible que celui des autres haut-parleurs.
- Le logo MPEG Multichanne est une marque déposée de PHILIPS Corporation.

# Configuration des options d'affichage

- 1 Avec l'appareil en mode Stop (Arrêt), appuyez sur le bouton de la télécommande MENU.
- 2 Sélectionnez le menu **Setup** (réglages/paramètres) à l'aide de la touche UP/DOWN. Ensuite, appuyez sur la touche RIGHT ou la touche ENTER.
- 3 Sélectionnez la commande **Options D'affichage** à l'aide de la touche UP/DOWN. Ensuite, appuyez sur la touche RIGHT ou la touche ENTER.
- 4 Avec la touche de direction UP/DOWN, choisissez l'option que vous désirez. Appuyez sur la touche de direction RIGHT ou ENTER pour sélectionner la ligne.

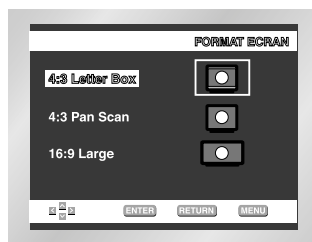

- 1 **Format Ecran :**
- 2 **Mode arrêt sur image**
- 3 **Messages Écran**
- 4 **Luminosité Afficheur**
- 5 **Niveau des Noirs**
- 6 **Sortie Disques NTSC**
- 7 **SORTIE Peritel**

## NOTE

- Comment faire disparaître SETUP menu (Menu installation) ou retourner à l'écran menu pendant l'installation ; Appuyez sur RETURN(Retour) ou LEFT.

# Configuration des options d'affichage

- 1 **Format Ecran :**  
Selon le type de téléviseur, vous pouvez régler votre écran (réglage d'aspect).
  1. 4:3 Letter Box :  
Sélectionnez cette option lorsque vous voulez visionner le DVD en mode 16/9° alors que vous avez un téléviseur 4/3. Des barres noires apparaîtront en haut et en bas de l'écran.
  2. 4:3 Pan Scan :  
Lorsque l'écran de votre téléviseur est de format classique, sélectionnez cette option. Si vous voulez garder la partie centrale de l'écran 16/9, les parties droite et gauche de l'image seront recadrées.
  3. 16:9 Large :  
Le téléviseur au format 16/9 assure une répartition optimale sur l'écran.
- 2 **Mode arrêt sur image**  
Ces options permettent de stabiliser l'image en mode arrêt sur image pour un affichage optimal des textes.
  1. Auto : Si vous sélectionnez Auto, l'appareil gère au mieux la qualité de l'image.
  2. Trame: Sélectionnez cette option lorsque les images tremblent en mode Auto.
  3. Vue : Sélectionnez cette option lorsque vous voulez mieux voir les petits caractères qu'en mode Auto.
- 3 **Messages Écran**  
Utilisez cette fonction pour activer ou supprimer l'affichage des messages à l'écran.
- 4 **Luminosité Afficheur**  
Règle la luminosité de l'affichage du panneau avant.
  1. Auto : La luminosité de l'afficheur est réduite pendant la lecture d'un DVD.
  2. Normale : L'afficheur est lumineux en permanence.
  3. Réduite : La luminosité de l'afficheur est réduite en permanence.
- 5 **Niveau des Noirs**  
Règle la luminosité de l'écran. (Non = Arrêt /Oui = Marche)
- 6 **Sortie Disques NTSC**  
"NTSC" si l'écran possède seulement une entrée vidéo dans le standard NTSC. Si ce n'est pas le cas, vous pouvez laisser "PAL 60 Hz" tel quel.
- 7 **SORTIE Peritel**
  1. RVB : Le signal en sortie de la prise Péritel est de type RVB.
  2. S-Vidéo : Le signal en sortie de la prise Péritel est de type S-Vidéo.
  3. Vidéo : Le signal en sortie de la prise Péritel est de type composite.

# Configuration du contrôle parental

Le contrôle parental fonctionne avec certains DVD sur lesquels le niveau de contrôle est enregistré. Cela vous permet de contrôler les DVD que votre famille regarde. Huit niveaux différents sont disponibles.

- 1 Sans laisser aucun disque dans le lecteur, pressez la touche MENU.
- 2 Sélectionnez le menu **Setup** (réglages/paramètres) à l'aide de la touche UP/DOWN. Ensuite, appuyez sur la touche RIGHT ou la touche ENTER.
- 3 Sélectionnez le menu **Cont. Parental** à l'aide de la touche UP/DOWN. Ensuite, appuyez sur la touche RIGHT ou la touche ENTER.
- 4 Utilisez la touche RIGHT ou ENTER pour sélectionner **Oui** si vous voulez utiliser un mot de passe. L'écran vous invitait à insérer votre mot de passe s'affiche alors.
- 5 Composez un code secret. Le menu "Confirmer le Nouveau Code Secret" s'affiche à l'écran pour la confirmation du code. Composez de nouveau le même code. Le menu "Contrôle Parental" figure à l'écran.

## Sur le Niveau de Contrôle ;

La fonction "Niveau de Contrôle" n'est disponible que quand vous choisissez "Oui" au menu "Utiliser le Code". Pour débloquer le lecteur, utilisez la touche RIGHT ou ENTER pour choisir "Non".

- Utilisez la touche UP/DOWN pour changer le niveau et pressez la touche ENTER.
- Pour changer le niveau de contrôle, utilisez la touche RIGHT ou ENTER pour choisir "Non" au menu "Utiliser le Code".

## Sur le Changement du code secret ;

- Utilisez la touche UP/DOWN pour choisir le menu "Modif. Code Secret". Maintenant, appuyez sur la touche ENTER ou RIGHT. Le menu "Modif. Code Secret" s'affiche à l'écran.
- Composez votre nouveau code secret. Composez-le encore une fois.

## NOTES

- **Comment faire disparaître SETUP menu (Menu installation) ou retourner à l'écran menu pendant l'installation ;** Appuyez sur RETURN (Retour) ou LEFT.
- Si vous avez oublié votre mot de passe, reportez-vous à la rubrique Mot de passe oublié dans le Guide de dépannage.

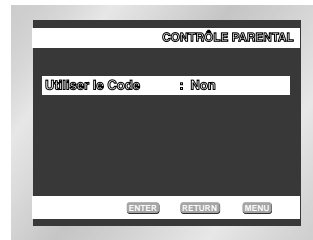
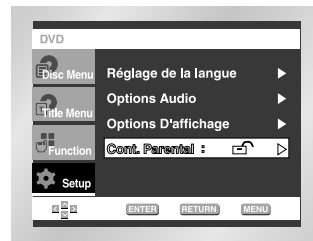

## Ex) Configuration du niveau 6

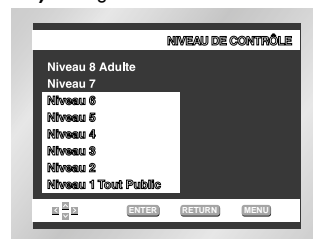

# Contrôle du téléviseur avec la télécommande (DVD-E435 uniquement)

Vous pouvez configurer votre télécommande pour qu'elle fonctionne avec un téléviseur de marque différente. Pour configurer la télécommande, servez-vous du code correspondant à votre appareil.

## Codes des téléviseurs

CODE	MARQUE	CODE	MARQUE
01	SAMSUNG_4	19	TOSHIBA
02	SAMSUNG_6, LG, LOEWE, PHILIPS, FINLUX, YOKO, LOEWE OPTA, MITSUBISHI, PHONOLA, RADIOLA, SCHNEIDER	20	PHILIPS, PHONOLA, RADIOLA
03	SAMSUNG_1	21	TOSHIBA, GRUNDIG, CGE, IMPERIAL, MIVAR
04	SAMSUNG_2	22	PHILIPS, SABA, BANG&OLUFSEN, BRIONVEGA, FINLUX, FORMENTI, LOEWE OPTA, METZ, WEGA, PHONOLA, RADIOMARELLI, SINGER, SINUDYNE
05	SAMSUNG_3	23	NOKIA, PANASONIC, SABA, PIONEER, REZ, SELECO, SALORA
06	SAMSUNG_5	24	HITACHI, NORDMENDE, PANASONIC, SABA, TELEFUNKEN, THOMSON, CONTINENTAL, EDISON
07	TOSHIBA	25	PANASONIC_2
08	PANASONIC_4	26	PANASONIC_3
09	GRUNDIG, BLAUPUNKT, SIEMENS	27	PANASONIC_6
10	SHARP	28	TELEFUNKEN
11	HITACHI	29	MIVAL
12	SANYO, AKAI, FISHER	30	LG_2
13	HITACHI, SABA, THOMSON, NORDMENDE	31	SHARP_2
14	HITACHI, NORDMENDE, SABA, TELEFUNKEN, THOMSON, BRANDT, FERGUSON, PIONEER, TELEAVA	32	JVC
15	SONY	33	THOMSON ASIA
16	TOSHIBA, SANYO, SHARP, SONY, MITSUBISHI	34	THOMSON ASIA

- 1 Allumez le téléviseur.
- 2 Orientez la télécommande du lecteur DVD vers le téléviseur.
- 3 En gardant la touche TV POWER enfoncée, composez le code de la marque correspondant à votre téléviseur.

- 4 Si le téléviseur s'éteint, la programmation est validée.

Si le premier code que vous avez composé ne fonctionne pas, essayez les autres codes donnés pour la même marque.

- 5 Pour mettre en marche le téléviseur, reportez-vous aux touches de fonctionnement TV de la page 17.

Ex) Pour les téléviseurs SAMSUNG\_4

En maintenant la touche TV POWER enfoncée, appuyez sur la touche numérique 0 et 1.

## NOTE

La télécommande ne fonctionne pas avec tous les modèles de téléviseurs des marques indiquées sur la liste.



Avant de demander une assistance auprès de votre revendeur ou d'un service après-vente, veuillez vérifier les points suivants.

Problèmes	Résolution	Page
La télécommande ne fonctionne pas.	<ul style="list-style-type: none"> <li>Vérifiez les piles de la télécommande. Changez-les au besoin.</li> <li>Utilisez la télécommande à une distance inférieure à 6 mètres.</li> <li>Retirez les piles et maintenez une ou plusieurs touches pendant quelques minutes pour réinitialiser le microprocesseur dans la télécommande. Remettez les piles et essayez de nouveau.</li> </ul>	P4
La lecture du disque ne se fait pas.	<ul style="list-style-type: none"> <li>Vérifiez l'installation du disque : étiquette sur le dessus.</li> <li>Vérifiez le numéro de région du DVD.</li> </ul>	P7
Aucun son avec le canal 5.1	<ul style="list-style-type: none"> <li>Le son du canal 5.1 ne s'entend que dans les conditions suivantes :                             <ol style="list-style-type: none"> <li>Le lecteur de DVD est correctement raccordé à un amplificateur 5.1.</li> <li>Le disque est enregistré avec un son 5.1.</li> </ol> </li> <li>Vérifiez si le disque porte la mention "Dolby ou DTS 5.1 ch"</li> <li>Vérifiez si votre système audio est branché et fonctionne correctement.</li> <li>Dans le menu CONFIGURATION, la sortie audio est-elle réglée sur Bitstream ?</li> </ul>	P18 P44-45
L'icône  s'affiche sur l'écran.	<ul style="list-style-type: none"> <li>Impossible de terminer les options ou l'action en cours car :                             <ol style="list-style-type: none"> <li>Le logiciel du DVD s'y oppose.</li> <li>Le logiciel du DVD n'accepte pas cette option (ex : pas de multi-angles)</li> <li>L'option n'est pas disponible à cet instant.</li> <li>Vous avez demandé un titre ou un chapitre ou cherché une durée, ne correspondant pas aux données.</li> </ol> </li> </ul>	P21
Le Menu disque ne s'affiche pas.	<ul style="list-style-type: none"> <li>Vérifiez si le disque possède un Menu.</li> </ul>	P41-42
Le mode Lecture est différent de la sélection du Menu installation.	<ul style="list-style-type: none"> <li>Certaines fonctions sélectionnées dans le Menu installation peuvent ne pas fonctionner correctement si le code du disque ne correspond pas à la fonction.</li> </ul>	P41-48
Le rapport d'écran ne peut être modifié.	<ul style="list-style-type: none"> <li>Le format d'écran est fixé en fonction de son enregistrement sur le DVD.</li> </ul>	P46-47
Aucun son.	<ul style="list-style-type: none"> <li>Vérifiez si la sélection Sortie numérique dans le Menu options audio est correcte.</li> </ul>	P44-45
Mot de passe oublié.	<ul style="list-style-type: none"> <li>Démarrez l'appareil sans disque présent sur le tiroir. Appuyez simultanément sur STOP (■) (Arrêt) et PLAY (▶/II) (Lecture) sur le panneau avant pendant 3 secondes. Le menu de sélection de langue s'affiche. Sélectionnez la langue de votre choix. Appuyez sur la touche de la télécommande MENU pour sélectionner le mode "Parental". Appuyez sur ENTER et le dialogue "Création de mot de passe" s'affiche. Vous pouvez alors entrer vos sélections et changer votre mot de passe.</li> </ul>	P48
Autres problèmes.	<ul style="list-style-type: none"> <li>Dans le manuel d'instructions, recherchez la section contenant les explications du problème rencontré et suivez de nouveau le processus.</li> <li>Si le problème n'est pas résolu, veuillez contacter votre revendeur ou le service après-vente agréé le plus proche.</li> </ul>	

Général	Alimentation	230 V CA, 50 Hz 110-240 V CA, 50/60 Hz (DVD-E435 uniquement)
	Consommation électrique	12 W
	Poids	2.4kg
	Dimensions (L x P x H)	430mm(W) x 240mm(D) x 60mm(H)
	Température de fonctionnement	+5°C à +35°C
	Humidité ambiante	10 % à 75 %
Disque	DVD (DIGITAL VERSATILE DISC)	Vitesse de lecture : 3.49 m/sec. Durée approximative de lecture (Disque mono face, Disque mono couche) : 135 min.
	CD : 12Cm (Disque compact)	Vitesse de lecture : 1.2 à 1.4 m/sec. Durée maximale de lecture : 74 min.
	CD : 8Cm (Disque compact)	Vitesse de lecture : 1.2 à 1.4 m/sec. Durée maximale de lecture : 20 min.
	VCD : 12Cm	Vitesse de lecture : 1.2 à 1.4 m/sec. Durée maximale de lecture : 74 min. (Vidéo + Audio)
Sortie Vidéo	Vidéo	1 canaux : 1,0 Vcc (impédance de 75 Ω)
	Sortie Péritel	R (Rouge) : 0.7 Vp-p (charge 75 ohm) G (Vert) : 0.7 Vp-p (charge 75 ohm) B (Bleu) : 0.7 Vp-p (charge 75 ohm) Vidéo composé : 1.0 Vp-p (charge 75 ohm) Signal luminosité : 1.0 Vp-p (charge 75 ohm) Signal couleur : 0.3 Vp-p (charge 75 ohm)
	S-Vidéo	Signal de luminescence : 1.0 Vcc (impédance de 75 Ω) Signal de chrominance : 0.3 Vcc (impédance de 75 Ω)
Sortie Audio	Sortie Péritel	2 canaux : L(1/L), R(2/R)
	2 canaux	L (1/L), R (2/R), niveau de sortie : 0,5 V
	*Réponse en fréquence	4 Hz à 22 kHz (échantillonnage à 48 kHz) 4 Hz à 44 kHz (échantillonnage à 96 kHz)
	*Rapport signal/bruit	110 dB
	*Limites dynamiques	100 dB
	*Distorsion harmonique totale	0,004 %

\*: Spécifications nominales

- Samsung Electronics Co., Ltd se réserve le droit de modifier les spécifications sans préavis.
- Les poids et dimensions sont approximatifs.

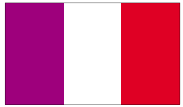

FRANCE

Cher Client,

Nous vous remercions d'avoir acheté un produit SAMSUNG.

Au cas où vous auriez besoin de notre service après-vente, nous vous invitons à retourner ce produit au revendeur qui en a effectué la vente.

Si vous avez un problème, n'hésitez pas à nous contacter à l'adresse suivante:

**SAMSUNG SERVICE**  
**Paris Nord 2**  
**66, rue des Vanesses**  
**BP 50116 Villepinte**  
**95950 ROISSY CDG CEDEX**  
**FRANCE**  
**Tél : 0825 08 65 65 / Fax : 01 48 63 06 38**  
**<http://www.samsungservices.com>**

#### ■ GARANTIE

Sans préjudice de la garantie légale du fabricant ou du vendeur conformément à l'article 1641 du Code Civil, la société SAMSUNG applique les garanties suivantes:

Par la présente carte, SAMSUNG ELECTRONICS FRANCE garantit que ce produit est exempt de défaut de matière et de fabrication existant lors de l'acquisition par le client chez un distributeur pour un délai d'un an (pièces et main d'œuvre), pour les appareils audio, vidéo, télévision et micro ondes.

La période de garantie commence le jour de l'achat de l'appareil.

Elle n'est en aucun cas prolongée par l'échange de l'appareil.

Si ce produit s'avère défectueux pendant la période de garantie en raison de matière ou de fabrication incorrecte, le distributeur prendra en charge le produit ou à défaut SAMSUNG ELECTRONICS FRANCE dans les conditions exposées ci-après.

Les filiales de SAMSUNG ELECTRONICS CORPS. ainsi que ses distributeurs et les stations techniques agréées des autres états membres de la C.E.E. honoreront aussi cette garantie selon les termes et conditions en vigueur dans le pays où est demandé la réparation.

#### ■ CONDITIONS DE GARANTIE

1. La garantie sera seulement assurée si la facture d'achat et la carte de garantie remises au consommateur par le distributeur sont présentées et si elles mentionnent:
  - a) Le nom de l'acheteur,
  - b) Le nom, l'adresse et le cachet du distributeur,
  - c) Le nom du modèle et le numéro de série du produit acquis
  - d) La date d'acquisition de ce produit.

En aucun cas, la carte de garantie seule ne fera preuve de garantie.

2. SAMSUNG ELECTRONICS FRANCE se réserve le droit de refuser la garantie si tout ou partie de ces mentions a été enlevé ou modifié après l'acquisition du produit par le client chez le distributeur.
3. Ce produit ne sera jamais considéré comme défectueux en matière ou en fabrication s'il doit être adapté, changé ou réglé afin d'être conforme aux standards techniques ou de sécurité nationaux ou locaux en vigueur dans tout autre pays que celui pour lequel il a été fabriqué à l'origine.  
Cette garantie ne s'applique pas:
  - a) À ces adaptations, changements ou réglages qu'ils soient exécutés de façon correcte ou pas,
  - b) Aux dommages qui en résulteraient.
4. Cette garantie ne couvre pas les cas suivants :
  - A. Les contrôles périodiques, l'entretien, la réparation et le remplacement de pièces par suite d'usure normale;
  - B. Les frais et les risques de transport directs ou indirects à la mise en œuvre de la garantie de ce produit ;
  - C. Le dommage du produit résultant:
    - 1) D'abus et de mauvais usage, en particulier mais non de façon exclusive à:
      - a. La négligence ou faute d'utilisateur (utilisation contraire aux instructions ou non prévue, fausse manœuvre, chute, cassure, fêlure accidentelle), etc.
      - b. L'installation ou l'utilisation de ce produit en contradiction avec les standards techniques ou de sécurité en vigueur dans le pays où le produit est utilisé;
    - 2) De réparations faites par les réparateurs non agréés;
    - 3) D'accidents, de cas de force majeure ou de toute autre cause hors du contrôle de SAMSUNG ELECTRONICS FRANCE, en particulier mais non de façon exclusive : la foudre, l'inondation, l'incendie, les troubles publics, des piles qui ont coulé, une mauvaise ventilation, etc....
5. Cette garantie ne limite aucunement les droits statutaires du client sous les lois nationales en vigueur. Faute de lois nationales en vigueur, cette garantie ou son application dans la C.E.E. sera l'unique et exclusif recours légal du client et ni SAMSUNG ELECTRONICS CORPS., ni ses filiales ne seront tenus pour responsables des dommages directs ou indirects résultant d'une infraction aux conditions de garantie ci-dessus.

**SAMSUNG ELECTRONICS FRANCE**

Cet appareil est distribué par :



Pour toute information ou tout  
renseignement complémentaire sur nos  
produits, notre service consommateurs  
est à votre disposition au :

 **N° Indigo 0 825 08 65 65**

J.98 TIC / MN

Vous pouvez également vous connecter à notre site Internet :  
<http://www.samsung.fr>

Cet appareil est garanti un an pièces et main d'oeuvre  
pour la France (métropolitaine)

La facture d'achat faisant office de bon de garantie.